



# UPUTSTVO ZA UPOTREBU MAŠINA ZA PRANJE VEŠA

Pre nego što pustite vašu mašinu u rad, dobro pročitajte ovo uputstvo i sačuvajte ga za ubuduće.

F1480QDS(1~9)  
F1280QDS(1~9)  
F1080QDS(1~9)

# Sadržaj

## Sadržaj .....2

## Posebne odlike modela .....3

## Upozorenja

- Mere bezbednosti .....4
- Sačuvajte ovo uputstvo! .....4

## Specifikacije .....5

## Instaliranje

- Skidanje ambalaže .....6
- Uklanjanje transportnih blokada .....6
- Postavljanje .....7
- Postavljanje creva za dovod vode .....9
- Postavljanje odvodnog creva .....11
- Nivelisanje .....12

## Kako se koristi mašina za pranje veša

- Rad sa mašinom za pranje veša .....14
- Povedite računa o sledećem .....15
- Tabela programa pranja .....16
- Dodatne opcije .....17
- Radni podaci .....18
- Kontrolni panel .....19
- Dodatni program .....20
- Vremensko odlaganje .....20
- Pranje na paru .....20
- Omiljeni .....20
- Predpranje .....20
- Opcije .....21
- Opcija .....21
- Ispiranje .....21
- Temp. ....21
- Ostale funkcije .....21
- Ispiranje+Centrifuga .....21
- Samo centrifuga .....21
- Ciklus osvežavanja .....21
- Patent za zaštitu dece .....22
- Uključivanje/ isključivanje zvučnog signala .....22
- Čišćenje bubnja .....23
- Zaključavanje i Otkrivanje .....23

Zahvaljujemo Vam se na kupovini LG potpuno automatske mašine za pranje veša.

Molimo Vas da pažljivo pročitate ovo Uputstvo za jer će Vam ono omogućiti njeno pravilno instaliranje, korišćenje I održavanje. Sačuvajte Uputstvo za ubuduće I pridržavajte se datih saveta.

Zabeležite seriski broj I broj modela mašine koju imate za eventualne potrebe servisiranja u budućnosti.

Broj modela

Serijski broj

Datum kupovine

## Deterdženti

- Sipanje deterdženta i omekšivača .....24

## Čišćenje i održavanje

- Filter na crevu za dovod vode .....26
- Filter na pumpi za odvod vode .....27
- Čišćenje pregrade za deterdžente .....28
- Bubanj mašine .....29
- Čišćenje mašine .....29
- Odmrzavanje mašine .....29

## Mogući problemi

- Dijagnostika problema .....30
- Poruke o greškama .....32

## Uslovi garancije .....33

## Posebne odlike modela



### ■ Zaštita od gužvanja

Zbog naizmeničnog obrtanja bubnja, gužvanje veša se minimizira.



### ■ Ugrađeni grejač

Ugrađeni grejač automatski zagreva vodu na najbolju temperaturu za odabrani ciklus pranja.



### ■ Ekonomičnija, zahvaljujući "Inteligentnom" sistemu pranja

Poseban sistem u mašini "prepoznaje" količinu tereta i traženu temperaturu pranja i na osnovu toga određuje potrebnu količinu vode i vremena čime se potrošnja vode i energije maksimalno racionalizuju.



### ■ Funkcija "Child Lock"

Ovo je funkcija osmišljena za zaštitu dok je mašina uključena. Kada mašinu programirate i uključite funkciju "Child Lock" deca neće moći da pritiskanjem dugmadi promene program.



### ■ Sistem za smanjenje buke

Ovaj model LG mašine za pranje veša ima i poseban senzor kontrole težine odeće koji služi za to da se ravnomernim raspoređivanjem veša u bubnju nivo buke tokom ciklusa pranja svede na najmanju moguću.



### ■ Sistem direktnog pokretanja

Ovi modeli LG mašine za pranje veša imaju poseban "Brushless DC" motor koji pokreće bubanj bez pomoći kaiša i zupčanika.

### ■ 6 motion

Ova mašina za pranje veša ima različite mogućnosti okretanja bubnja ili kombinacije različitih akcija zavisno od toga koji se program odabere. Kombinovane sa kontrolisanom brzinom okretanja bubnja i mogućnošću rotiranja u levu i u desnu stranu, performanse pranja ove mašine su znatno unapređene, dajući vam izvrsne rezultate svaki put.



# U pozorenja

PAŽLJIVO PROČITAJTE SVA UPUTSTVA PRE NEGO ŠTO UKLJUČITE MAŠINU!

## ⚠ Výstraha !

Vaše sigurnosti radi, molimo Vas da vrlo pažljivo pročitate i sledite sve instrukcije proizvođača date u ovom Uputstvu, kako biste opasnosti od izbijanja požara, eksplozije ili strujnog udara sveli na minimum a tako izbegli i eventualo oštećenje imovine, nastanak povreda ili gubitak života.

### MERE BEZBEDNOSTI

**UPOZORENJA** : Kako bi ste izbegli svaki rizik od požara, strujnog udara ili nastanka povreda pri korišćenju mašine za pranje veša, pažljivo sledite sva dalja uputstva:

- Pre postavljanja proverite ima li spoljašnjih oštećenja. Ako ih ima, ne postavljajte mašinu.
- Nikada ne instalirajte mašinu na mestu gde može biti izložena uticaju vremenskih prilika.
- Pažljivo rukujte mašinom.
- Nemojte nikada sami pokušavati da popravljate ili menjate delove mašine ukoliko takva mogućnost nije data u Uputstvu a Vi niste kvalifikovani za takav rad.
- nikada ne budu lako zapaljivi materijali kao što su prostirke, hemikalije, papir i slično.
- Ovaj uređaj nije namenjen za decu ili nejake osobe da rukuju njime bez nadzora. Nemojte dozvoljavati deci da se igraju na mašini, sa mašinom ili unutar nje, kao ni sa bilo kojim drugim uređajem.
- Nikada nemojte dozvoliti da se deca igraju sa mašinom za pranje veša ili nekim drugim uređajem za domaćinstvo.
- Mašinu za veš držite dalje od vatre.
- Nikada ne ostavljajte vrata bubnja otvorena.
- Otvorena vrata daju mogućnost deci da se igraju sa njima.
- Ne dirajte mašinu sve dok se program pranja sasvim završi i dok se bubanj ne zaustavi.
- Nikada u mašini nemojte prati i sušiti odeću koja je bila prana, natopljena ili umazana lako zapaljivim hemiskim sredstvima ili supstancama kakvi su ulja, vosak, boja, benzin, rastvori za hemisko čišćenje, kerozin, itd. To može dovesti do eksplozije. Može da ostane ulje u kadi mašine posle pranja i da prouzrokuje požar za vreme ciklusa sušenja. Dakle, ne stavljajte veš na kome ima ulja.
- Uvek pažljivo sledite uputstva proizvođača data na etiketama odevnih predmeta.
- Nikada nemojte na silu otvarati ili zatvarati vrata bubnja. Tako ćete samo oštetiti mašinu.
- Kada mašina radi na višoj temperaturi, prednja vrata mogu da budu vrlo vruća. Ne dodirujte ih.
- Kako bi ste rizik od strujnog udara sveli na minimum, uvek kada radite na čišćenju ili održavanju mašine, isključite dovod struje.
- Kada izvlačite kabl za napajanje, ne vucite kabl. U suprotnom, kabl za napajanje može da se ošteti.
- Nemojte uključivati mašinu ukoliko primetite neko oštećenje, ako mašina nepravilno funkcioniše, nedostaje joj ili je polomljen neki deo, uključujući strujni kabl, utikač i utičnicu.
- Pre nego što izbacite staru mašinu, isključite je iz strujne mreže. Onesposobite utikač. Odsecite kabl iza uređaja da biste sprečili zloupotrebu.
- Kada se slučajno poplavi mašina za pranje, molimo vas da pozovete servis centar. Postoji rizik od strujnog udara ili požara.
- Kod ove mašine moraju da se koriste novi priključci, a stari ne treba da se koriste.
- Da biste smanjili rizik od povreda, ponašajte se u skladu sa preporučenim procedurama i merama opreza, uključujući tu i nošenje dugačkih rukavica i zaštitnih naočari. Ako ne pratite sva navedena upozorenja u vezi bezbednosti prilikom rada sa ovim uređajem, može se desiti da se nešto pokvari, da se neko povredi, ili pak nastrada.
- Nemojte da gurate vrata mašine jako na dole, kada su ona otvorena. Mašina se može prevrnuti.

**\* Ne gurajte vrata mašine za veš nadole kada su otvorena. Mašina bi mogla da se preturi.**

### SAČUVAJTE OVO UPUTSTVO!

#### UPOZORENJA O UZEMLJENJU

Mašina za pranje veša mora biti uzemljena. U slučaju da se pojave neki poremećaji u radu ili dođe do nestanka struje, uzemljenje će smanjiti rizik od strujnog udara. Mašina je opremljena strujnim kablom koji ima konduktor uzemljenja i odgovarajući utikač. Mašina za pranje veša zato mora biti uključena isključivo u odgovarajuću utičnicu koja je pravilno posatavljena i takođe uzemljena, u skladu sa odgovarajućim propisima.

- Nikada nemojte koristiti adaptere ili višepolne utičnice za priključivanje ove mašine.
- Ukoliko nemate odgovarajuću utičnicu posavetujte se sa električarom.

**UPOZORENJA:** Nepravilno priključivanje mašine bez uzemljenja povećava rizik od strujnog udara. Proverite sa Vašim električarom ili servisierom sve u vezi sa uzemljenjem ukoliko sami niste sigurni. Nemojte pokušavati ni da na bilo koji način prepravite utikač koji je na kablu za struju - ukoliko nemate odgovarajuću utičnicu za njega, obavezno se obratite električaru.

# S pecifikacije

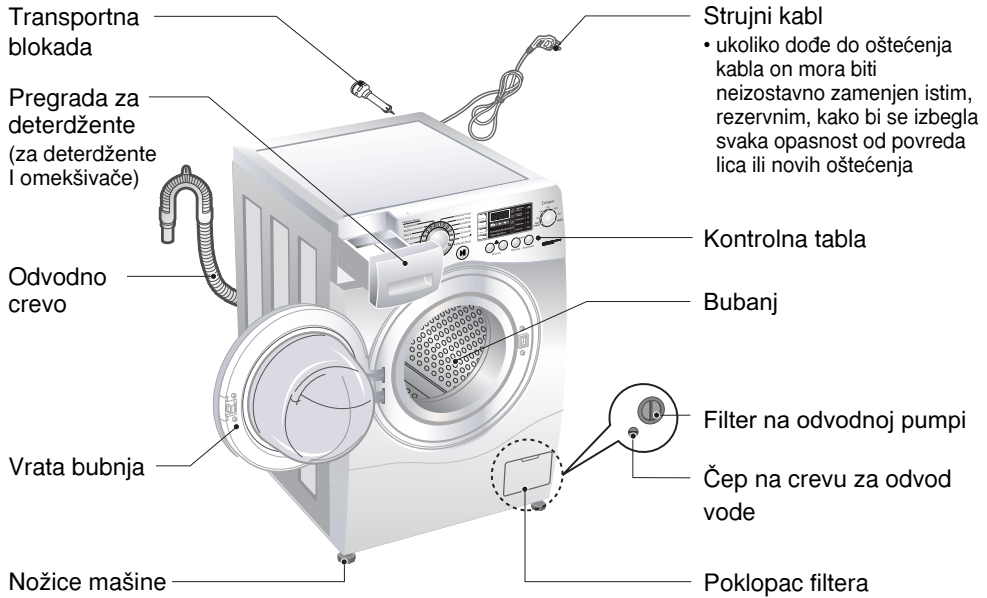

- Naziv : Mašina za pranje veša sa punjenjem na prednjoj strani
- Napon : 220 - 240 V~, 50Hz
- Dimenzije : 600 mm (Šir) X 590 mm (Dub) X 850 mm (Vis)
- Težina : 66 kg
- Snaga grejača : 2100 W (pranje) / 1100 W (ispuštanje pare)
- Kapacitet : 7 kg
- Potrošnja vode : 49 ℓ (7 ℓ / kg)
- Pritisak vode : 100 - 1000 kPa (1.0 - 10 kgf / cm<sup>2</sup>)
- Nivo buke : 56 dB(A) (Pranje) / 71 dB(A) (Centrifuga)

\* Napomena : Proizvođač zadržava prava na izmene specifikacija mašine bez posebnog upozorenja u cilju poboljšanja kvaliteta aparata.

## ■ DODACI:

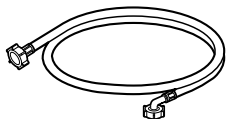

Odvodno crevo - 1EA

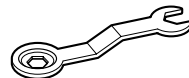

Francuski ključ.

# I nstaliranje

## ■ Skidanje ambalaže

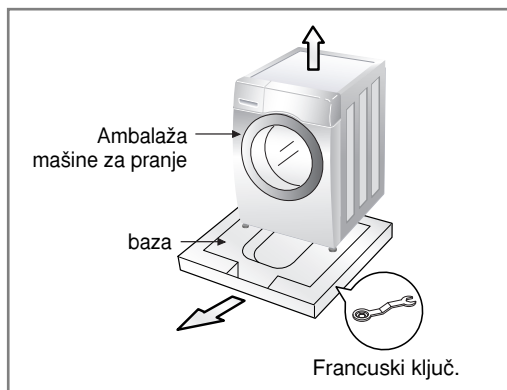

1. Skinite kartonsku kutiju i stiropor.
2. Podignite mašinu za pranje i izvadite postolje.
3. Skinite traku koja drži kabl za napajanje i odvodno crevo.
4. Izvadite dovodno crevo iz bubnja.

**VAŽNO** Čuvajte natezni ključ iz ambalaže zbog nivelacije.

## Upozorenje

Materijal pakovanja (npr. plastična folija, polistirol) može biti opasan po decu.

Postoji opasnost od zagušenja!

Čuvajte sva pakovanja daleko od dohvata dece.

## ■ Uklanjanje transportnih blokada

Kako bi se izbeglo eventualno oštećenje mašine prilikom transporta ona je blokirana uz pomoć 4 reze.

Pre nego što mašinu priključite i pustite u rad obavezno skinite ove reze i gumene štitnike.

Ukoliko ih ne uklonite doći će do povećanja vibracija, buke a verovatno i do oštećenja mašine.

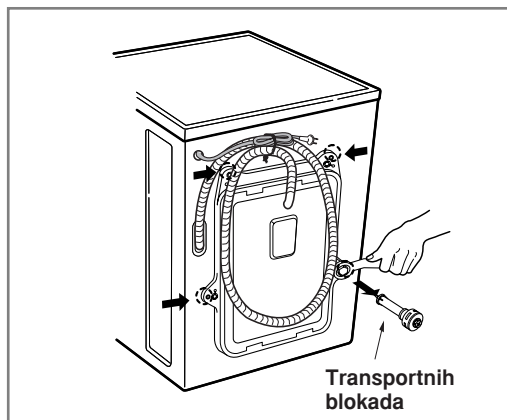

1. Reze ćete ukloniti uz pomoć posebnog ključa koji dobijate uz mašinu.
2. Izvadite 4 reze i njihove gumene navoje laganim uvrtnjem navoja; zavrtnje I reze sačuvajte zajedno sa ključem koji ste dobili u slučaju potrebe za ponovnim transportom u budućnosti.

**VAŽNO** Svaki put kada mašini menjate mesto transportne reze moraju biti postavljene pa ponovo uklonjene.

3. Rupe u kojima su bili zavrtnji zatvorite kاپicama koje ste dobili uz mašinu.

# I nstaliranje

## ■ Postavljanje

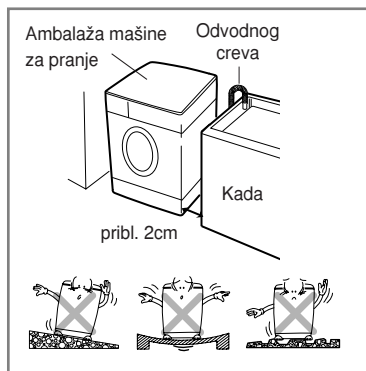

## ► Lokacija

- **Pod:**  
Dozvoljeno je ugibanje poda ispod mašine od 1°
- **Priključak za struju:**  
Ne sme biti udaljen od mašine više od 1.5m, bilo sa desne bilo sa leve strane. Nemojte nikada priključivati u jednu utičnicu više od jednog uređaja
- **Razmak:**  
Od zida sa zadnje strane mašina mora biti udaljena najmanje 10 cm a na bočnim stranama po 2cm; ostala podešavanja izvršite u zavisnosti od mesta na kome će mašina biti. Mesto na kome postavljate mašinu mora da odgovara sledećim uslovima:

## ► Pozicioniranje

- Postavite mašinu na ravnom i čvrstom podu. Proverite da cirkulaciju vazduha oko mašine ne ometaju možda tepih, pokrivač itd.
- Nikada nemojte da pokušavate da neutrališete neravnost podloge postavljanjem komada drveta, kartona ili sličnih materijala ispod mašine.
- Ako je nemoguće da izbegnete postavljanje mašine blizu šporeta na plin ili šporeta na ugajl, onda između njih postavite izolaciju (85x60cm) presvučenu aluminijumskom folijom sa strane šporeta.
- Mašina ne sme da se postavlja u prostorijama gde temperatura može da padne ispod 0°C.
- Obezbedite da se mašina postavi tako da joj je pristupačan prilaz ako treba da je pogleda neki majstor u slučaju kvara.
- Kada je mašina postavljena podesite sve četiri nožice pomoću prenosnog matičnog ključa obezbeđujući na taj način da uređaj bude stabilan, a i da ostane prostor od približno 20mm između vrha mašine i donje strane radne površine ako se ona nalazi iznad mašine.
- Ova oprema nije namenjena za korišćenje u brodovima niti za postavljanje u pokretnim objektima kao što su stambene prikolice, avioni itd.

## ► Priključivanje na električnu mrežu

- Nikada nemojte koristiti produžne kablove, višepolne utičnice niti adaptere kada priključujete mašinu.
- Ukoliko dođe do oštećenja strujnog kabla morate ga neizostavno odmah zameniti originalnim, rezervnim, kako biste izbegli opasnost od povrede lica ili prouzrokovanje još većih oštećenja.
- Nikada ne zaboravite da odmah po završetku ciklusa pranja isključite dovod vode na slavini I mašinu na prekidaču za uključivanje/isključivanje "POWER" (ON/OFF).
- Utičnica u koju uključujete mašinu mora imati uzemljenje u skladu sa postojećim propisima.
- Mašina mora biti postavljena tako da utičnica ostane na dohvata ruke.
- Popravke mašine za pranje rublja mora da izvodi samo osposobljeno osoblje. Popravke koje su izvršila neiskusna lica mogu izazvati povredu ili ozbiljan kvar. Obratite se lokalnom servisnom centru.
- Nemojte postavljati svoju mašinu za pranje rublja u prostorijama gde temperature mogu da padnu ispod nule. Zbog smrznute vode creva mogu da puknu pod pritiskom. Pouzdanost sistema elektronskog upravljanja može da se pogorša na temperaturi ispod nule.
- Ako je mašina isporučena u zimskim mesecima i temperatura je ispod nule: ostavite mašinu za pranje rublja na sobnoj temperaturi tokom nekoliko časova pre nego je pustite u rad.

**UPOZORENJE****UPOZORENJE koje se odnosi na električni kabl**

Za većinu uređaja se preporučuje da se povežu prema električnom kolu koje im je namenjeno; to jest, jedna utičnica treba da napaja samo taj uređaj i da nema dodatnih priključaka ili kola koja se granaju. Da biste bili sigurni u vezi ovoga, proverite na strani sa specifikacijama u ovom uputstvu za rukovanje. Ne preopterećujte zidne utičnice. Preopterećene, rasklimane ili oštećene utičnice, produžni nastavci, iskrzani električni kablovi, oštećene ili naprsle izolacije i slična oštećenja su opasni. Bilo koje od ovih stanja može dovesti do električnog udara ili požara. Zato povremeno proverite kabl vašeg uređaja, i ako njegov izgled ukazuje na oštećenje ili popuštanje u smislu kvaliteta, isključite ga, i nemojte koristiti uređaj, a kabl neka vam zameni ovlašćeni serviser.

Zaštite električni kabl od fizičkog ili mehaničkog lošeg postupanja sa njim, kao što su: uvrtnje, uvijanje, priklještenje, zatvaranje vrata preko njega ili gaženja po njemu. Obratite posebnu pažnju na priključke, utičnice na zidu i mesto gde kabl izlazi iz uređaja.

**UPOZORENJE**

Pribor nije namenjen da koriste mala deca, kao i lica sa invaliditetom bez nadzora odraslih. Ne treba dozvoliti deci da se igraju sa priborom.



# I nstaliranje

## ■ Postavljanje creva za dovod vode

- Pritisak vode u sistemu mora biti između 100 kPa i 1000 kPa (1.0 - 10 kgf/cm<sup>2</sup>)
- Nemojte vući ili uvrtni crevo kada ga spajate sa ventilom.
- Ukoliko je pritisak vode veći od 1000 kPa morate ugraditi uređaj za dekompresiju.
- Povremeno proveravajte u kakvom je stanju crevo za dovod vode i obavezno ga zamenite novim ako je potrebno.

### ► Korak 1 : Proverite gumenu zaptivku ulaznog creva

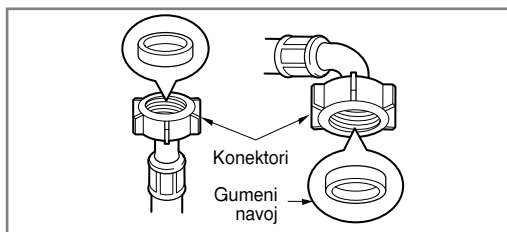

- Na crevu za dovod vode postoje dva gumena navoja koja sprečavaju curenje vode. Proverite kako ste sve povezali tako što ćete slavinu za dovod vode u mašinu otvoriti sasvim.

### ► Korak 2 : Postavite crevo na slavinu za vodu.

#### Tip-A : Postavljanje creva koje se šrafi na slavinu sa navojem

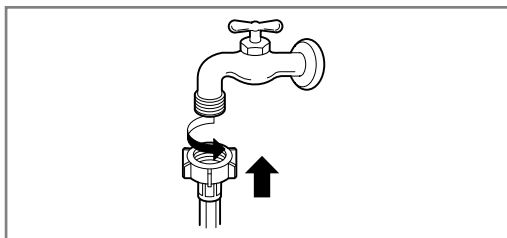

- Ušrafite priključak creva na slavinu za dovod vode.

#### Tip-B : Postavljanje creva koje se šrafi na slavinu bez navoja

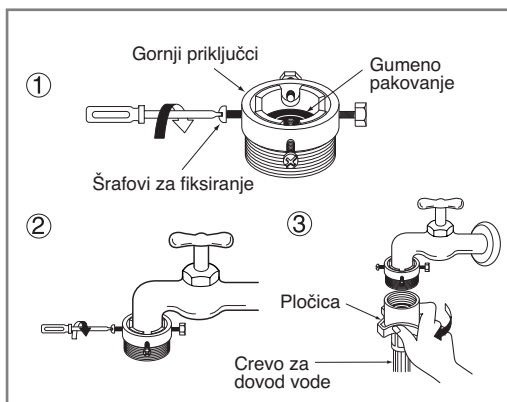

1. Odšrafite prstenastu pločicu adaptera i 4 šrafa koji drže adapter.
2. Gurnite adapter na kraj slavine tako da gumena zaptivka formira čvrsti priključak creva. Pričvrstite prstenastu pločicu adaptera i 4 šrafa.
3. Gurnite crevo za dovod vode vertikalno nagore tako da se gumica kompletno poklopi sa slavinom, a zatim ga ušrafite okrećući na desno.

# I nstaliranje

## Tip-C : Postavljanje uglavnog creva na slavinu bez navoja

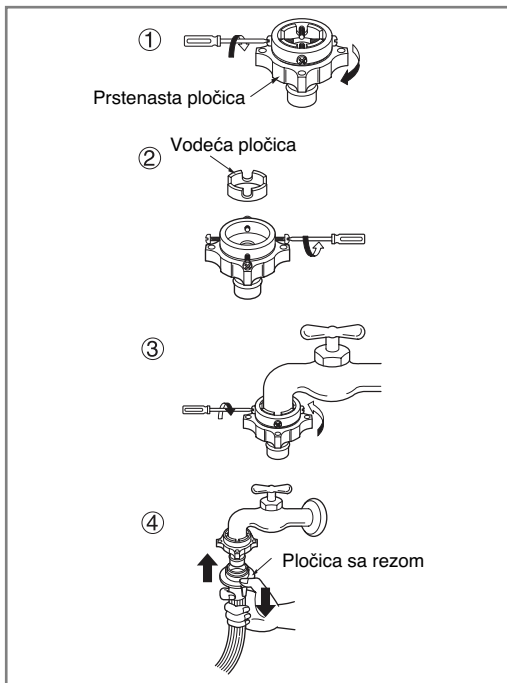

1. Odšrafite prstenastu pločicu adaptera i 4 šrafa koji drže adapter.
2. Skinite vodeću pločicu ako je slavina previše velika za taj adapter.
3. Gurnite adapter na kraj slavine tako da gumena zaptivka formira čvrsti priključak creva. Pričvrstite prstenastu pločicu adaptera i 4 šrafa.
4. Izvucite pločicu sa rezom konektora nadole, gurnite dovodno crevo na adapter, pa otpustite pločicu. Adapter treba da se ukopča na svoje mesto.



Nakon priključka dovodnog creva na slavinu, okrenite slavinu za vodu da protera strane supstance (prljavštinu, pesak ili piljevinu) iz cevi za vodu. Ispustite vodu u neku kofu, a zatim proverite temperaturu vode.

## ► Korak 3: Priključite crevo na mašinu

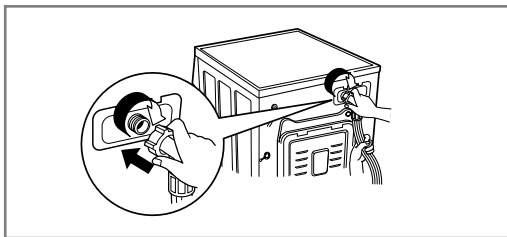

- Crevo celom dužinom stalno mora biti neuvijeno i sasvim slobodno.



Po završetku povezivanja, ako voda curi iz creva ponovite iste korake.

Upotrebite najobičniju vrstu slavine za napajanje vodom. U slučaju da je je slavina četvrtasta ili prevelika, skinite razdelni prsten pre nego što ubacite slavinu u adapter.

### Slavine koje su upotrebi

Horizontalna slavina



Slavina sa produžetkom



Četvrtasta slavina



# I nstaliranje

## ■ Postavljanje odvodnog creva

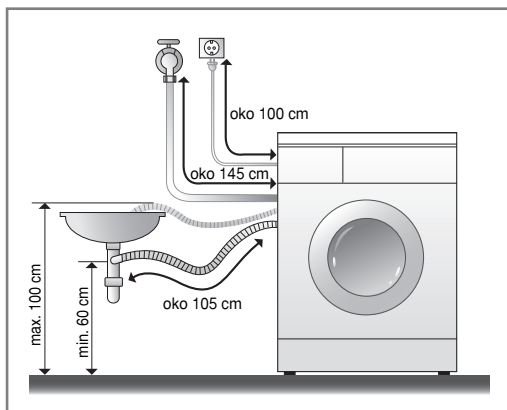

- Crevo za odvod vode iz mašine, ukoliko nemate posebno predviđeno mesto za mašinu, postavite preko iverice sudopere uz pomoć plastičnog držača koji ste dobili uz mašinu kao dodatni element.
- Učvrstite ga dobro kao što je prikazano, kako se tokom rada mašine ne bi otkáčilo i prouzrokovalo curenje vode iz mašine.
- Proverite da li je crevo celom dužinom razmotano i slobodno. Crevo za odvod vode iz mašine ne bi trebalo podizati na visinu veću od 100 cm.

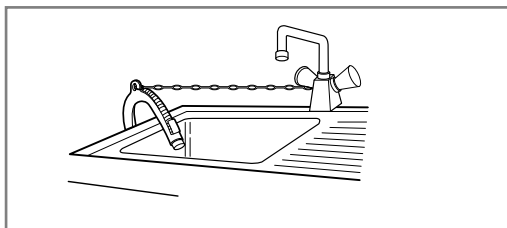

- Ukoliko crevo za odvod vode fiksirate preko iverice kade ili lavaboa učvrstite ga što bolje možete.
- Učvrstite ga dobro kao što je prikazano, kako se tokom rada mašine ne bi otkáčilo i prouzrokovalo curenje vode iz mašine.

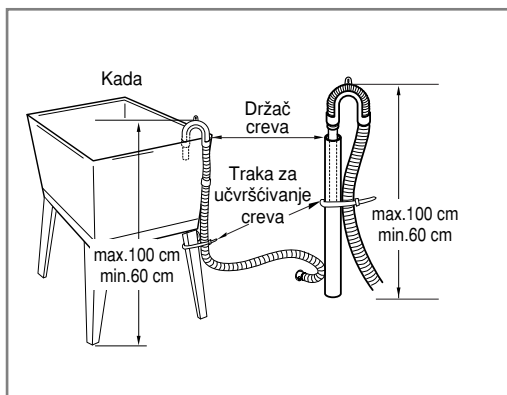

# I nstaliranje

## ■ Nivelisanje

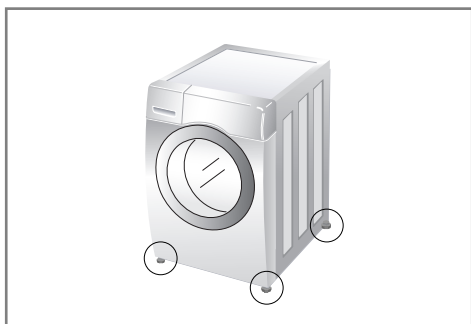

1. Pravilnim nivelisanjem mašine sprečićete nastanak buke i vibracija. Instalirajte mašinu na mesto koje ima ravnu i čvrstu podlogu, najbolje u ugao prostorije.



Drveni ili lebdeći podovi mogu doprineti prekomernim vibracijama i greškama zbog loše ravnoteže.

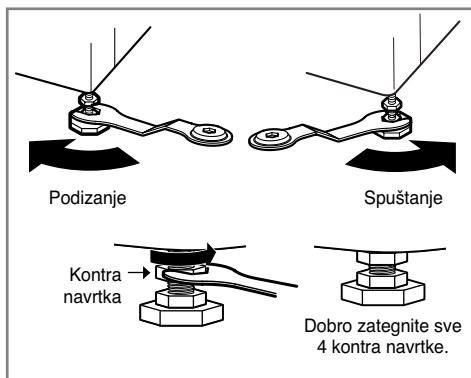

2. Ukoliko je potrebno izvršite nivelisanje mašine uz pomoć nožica, kao što se vidi na ilustracijama (nemojte umesto toga podmetati nešto drugo, kao što su parčiči drveta, ispod nožica). Uverite se da mašina na sve četiri nožice stoji stabilno pre nego što je uključite (iskoristite libelu za proveru).

- Kada se mašina nivelise, pritegnite kontra navrtke prema postolju mašine. Moraju biti pritegnute sve 4 kontra navrtke.

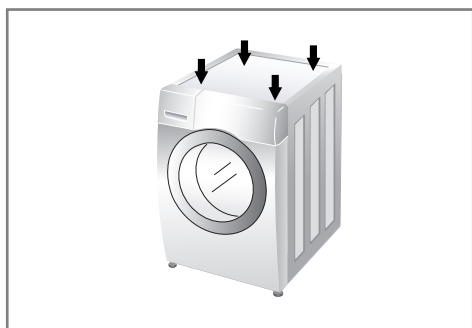

- Dijagonalna provera  
Kada pritiskate suprotne krajeve gornje strane mašine ona ne bi smela da se pomera ako je dobro postavljena i nivelisana (Preporučujemo Vam da proverite obe dijagonale). Ukoliko se mašina pomera morate ponovo nivelisati mašinu.



Ako se mašina postavi na nekoj uzdignutoj platformi, mora da se dobro pričvrsti da bi se izbegao rizik od toga da slučajno padne.

# I nstaliranje

## ► Betonska podloga

- Površina na kojoj se postavlja mašina mora da bude očišćena, suva i nivelisana.
- Postavite mašinu na ravnu i čvrstu podlogu.

## ► Pločice (Klizave pločice)

- Postavite svaku nožicu na Tread Mate i nivelišite mašinu. (Odsecite Tread Mate u parčiće 70x70 mm i zalepite ih na suve pločice tamo gde treba da bude postavljena mašina.)
- Tread Mate je samolepljivi materijal koji se koristi na merdevinama i pločicama da bi sprečio klizanje.

## ► Drveni podovi (Lebdeći podovi)

- Drveni podovi su naročito osetljivi na vibracije.
- Da biste sprečili vibracije preporučujemo vam da postavite gumene podmetače ispod svake nožice, i to debljine bar 15mm, osigurane sa bar 2 letve koje se šrafe.
- Ako je to moguće, postavite mašinu u nekom ćošku prostorije, gde je pod stabilniji.
- Stavite gumene podmetače da biste smanjili vibraciju.
- Gumene podmetače možete dobiti od odeljenja za rezervne delove kompanije LG (p/no.4620ER4002B).

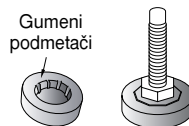

VAŽNO

- Pravilno postavljanje i nivelisanje mašine obezbeđuje dug, pravilan i pouzdan rad.
- Mašina za pranje mora da bude u apsolutno horizontalnom položaju i mora čvrsto da stoji na svom mestu.
- Ne sme da se "klacka" na krajevima kada je napunjena.
- Površina na kojoj se nalazi mašina mora da bude čista, bez ikakvih naslaga voska ili drugih sredstava za podmazivanje.
- Nemojte da dozvolite da nožice mašine budu mokre. Ako se nakvase, može doći do klizanja.

# Kako se koristi mašina za pranje veša

## ■ Rad sa mašinom za pranje veša



1. Sortirajte veš.  
(Pogledajte detaljnije o tome na strani 15)

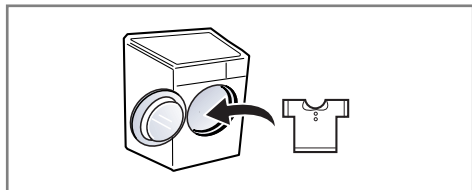

2. Otvorite vrata i ubacite veš.



3. Pritisnite glavno dugme (Power).

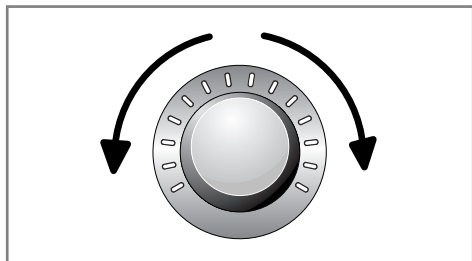

4. Odaberite neki od programa.  
(Pogledajte detaljnije o tome na stranama 16 - 18)  
Odaberite Opcije vreme pritiskom.  
(Pogledajte detaljnije o tome na stranama 20 - 23)

- Dodatni programi
- Temperatura
- Brzina centrifuge
- Ostale funkcije

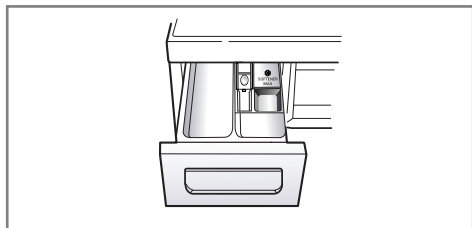

5. Dodajte deterđent.  
(Pogledajte detaljnije o tome na stranama 24 - 25)



6. Pritisnite dugme za start i pauzu.

## ■ Povedite računa o sledećem

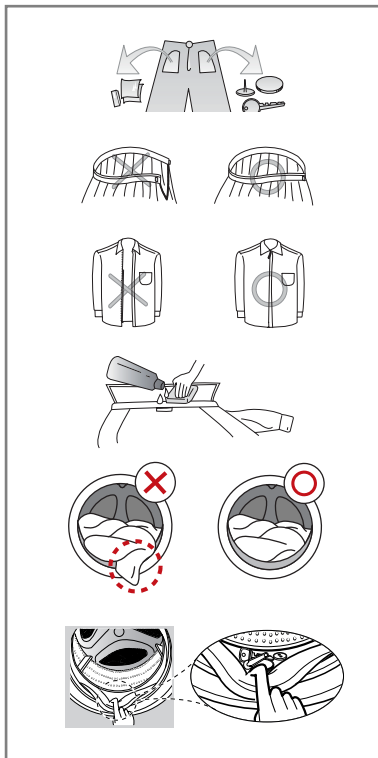
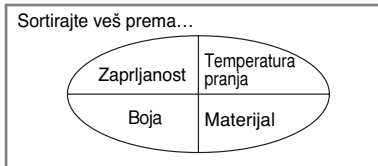
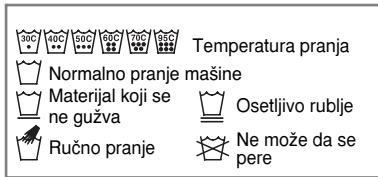

### 1. Etikete

Obavezno pre pranja pogledajte šta piše na etiketama, na odeći. Tu su obavezno informacije o tipu materijala i načinu održavanja.

### 2. Razvrstavanje veša

Da biste dobili najbolje rezultate, pre pranja razvrstajte odeću po tipu koji može da se pere zajedno. Različiti materijali zahtevaju različite temperature pranja i brzinu centrifuge. Uvek odvojite belo rublje od obojenog jer može doći do otpuštanja boje sa obojenih delova odeće na bele. Razdvojite i manje zaprljane stvari od više zaprljanih.

- Zaprijanost (jako, normalno, malo)  
Razvrstajte odeću po stepenu nečistoće.
- Boja (Belo, svetlo, tamno)  
Odvojite beli veš od obojenog.
- Materijal (čupavo, glatko)  
Uvek perite odvojeno materijale koji otpuštaju vlakna i one koje su glatke teksture.

### 3. Proverite

Uvek kombinujte veće i manje komade odeće. Velike stvari stavljajte prvo u bubanj. Velike stvari ne bi trebalo da uzimaju više od pola ukupne težine veša. Nikada ne perite samo jednu stvar. To može uzrokovati debalans bubnja. Dodajte još jednu ili dve slične stvari.

Kod njih se može desiti da dođe do gubitka ravnoteže.

- Proverite da u džepovima nema zaostalih novčića, zihernadli, spajalica ili sličnog, jer svi tvrdi i oštri predmeti mogu izazvati oštećenje mašine.
- Zatvorite patent-zatvarače, zakopčajte dugmad ili nitne, privežite kaiševe lili pojaseve.
- Pre pranja u mašini, uklonite prijavštinu ili mrlje, ukoliko ih ima, ili rastvorom deterdženta i četkicom istrijajte kragne i manžetne, kako bi se što bolje oprali.
- Da biste sprečili oštećivanje zaptivača vrata i odeće, uverite se da se nijedan komad odeće nije zaglavio između vrata bubnja i zaptivača.
- Proverite da li se u naborima zaptivača vrata nalaze mali predmeti koji su se tu možda zaglavili.
- Proverite da li je u bubnju ostao neki komad veša nepažnjom zaglavljen u mašini, jer tokom sledećeg programa pranja može da se ošteti (npr. smanji ili izgubi boju).



VAŽNO

Pre prvog pranja, Izaberite ciklus pranja (Pamuk 60°C, i dodajte pola merice deterdženta) i dozvolite mašini da radi jednom bez odeće. To će izbaciti ostatke sa bubnja koji su možda ostali u toku proizvodnje.

# Kako se koristi mašina za pranje veša

## ■ Tabela programa pranja

• U odnosu na vrste veša preporučujemo sledeće cikluse pranja

Program	Opis	Materijal	Odgovarajuća temperatura	Maksimalna količina veša
<b>Pamuk</b> (☉)	Daje bolje performanse kombinacijom različitih okretaja bubnja.	Veš u boji (košulje, spavačiće, pidžame itd.) i malo zaprljan beli pamučni veš (donji veš).	40°C (hladno na 95°C)	Prema označenom
<b>Pamuk Eco</b> (☉)	Daje optimizovane performanse pranja sa manjom potrošnjom energije.		60°C (hladno na 60°C)	
<b>Lako održavanje</b> (☞)	Ovaj ciklus pranja je pogodan za košulje u ležernom stilu koje ne zahtevaju peglanje nakon pranja.	Poliamid, akrilic, poliester.	40°C (hladno na 60°C)	4,0 kg
<b>Miks</b> (☞)	Omogućava istovremeno pranje različitih tkanina.	Razne vrste tkanina izuzev specijalne odeće. (Svila/osetljive tkanine, sportska oprema, tamniji veš, vuna, posteljina/zavesa.)	40°C (hladno na 40°C)	
<b>Alergija program</b> (☞)	Uklanja alergene kao što su kućne grinje, polen i mačja dlaka.	Pamučni veš, donji veš, jastučnice, čaršavi, bebi odeća.	60°C	
<b>Tiho pranje</b> (☞)	Omogućava manju buku i vibracije i omogućava uštedu kada se mašina koristi preko noći.	Veš u boji (košulje, spavačiće, pidžame itd.) i malo zaprljan beli pamučni veš (donji veš).	40°C (hladno na 60°C)	4,5 kg
<b>Osvežavanje</b> (☞)	Uklanja izguzvane nabore u roku od 20 minuta pomoću vodene pare.	Mešavina pamuka, mešavina poliestera, elegantne košulje, bluze.s	Nema izbora	3 komada
<b>Jorgan</b> (☞)	Ovaj ciklus je namenjen za veće stvari kao što su posteljina, jastuci, pokrivači itd.	Pamučna posteljina izuzev specijalnih tkanina (osetljive, vunene, svilene itd.) sa punjenjem: pokrivači, jastuci, jorgani, sofa prekrivači sa laganim punjenjem.	40°C (hladno na 40°C)	1 komad posteljine
<b>Sportska odeća</b> (☞)	Ovaj ciklus je pogodan za sportsku opremu kao što su trenerka za džoging ili trčanje.	Coolmax, Gore-tex, flis (fleece) i Sympatex.	30°C (hladno na 40°C)	2,0 kg
<b>Tamna odeća</b> (☞)	Ako postoji mogućnost da odeća otpušta boju, onda koristite ovaj ciklus. Ovaj ciklus sprečava otpuštanje boje. (Molimo vas da koristite deterdžent za tkanine u boji.)	Tamnija odeća od pamuka ili od mešanih materijala.		
<b>Osetljivo rublje</b> (☞)	Ovaj ciklus je za delikatnu odeću kao što su donji veš, bluze itd.	Osetljivi, malo zaprljani veš.		
<b>Vuna</b> (☞)	Omogućava pranje vunениh stvari. (Molimo vas da koristite samo deterdžent za mašinsko pranje vune).	Vunene stvari koje se mogu prati u mašini ali samo od čiste i nove vune.	40°C (hladno na 40°C)	4,0 kg
<b>Brzo 30</b> (☞)	Ovaj ciklus obezbeđuje brzo pranje male količine veša i neznatno zaprljane odeće.	Veš u boji koji je malo zaprljan.	30°C (hladno na 40°C)	
<b>Intenzivno 60</b> (☞)	Intenzivno pranje veša u trajanju od 60 minuta i to sa boljim performansama pranja i uštedom energije.	Pamuk i mešavina materijala. (Specijalni PROGRAM koji pere u roku od 60 minuta za prosečno zaprljani veš).	60°C (hladno na 60°C)	4,0 kg



# K

## ako se koristi mašina za pranje veša

- Temperatura vode: Izaberite temperaturu vode koja odgovara programu za pranje. Uvek treba uzeti u obzir fabrička uputstva za korišćenje koja su navedena na etiketi zašivenoj na odeći.
- Postavite program na opciju "Pamuk Eco 60°C + Intenzivno" za testiranje u skladu sa vladajućim pravilima i standardima EN60456 i IEC60456.
- Rezultati testiranja zavise od pritiska vode, tvrdoće vode, temperature vode na ulazu, temperature prostorije, vrste i količine veša, stepena zaprljanosti, korišćenog deterdženta, fluktuacija u napajanju električnom strujom i drugim odabranim dodatnim opcijama.



Program za pranje vune ovog uređaja vlasnik zaštitnog znaka Woolmark preporučuje za pranje Woolmark proizvoda koji se mogu prati u mašini, u slučaju da se pranje vrši prema uputstvima koje je proizvođač dao za mašinu za pranje veša tipa M1009, odnosno uputstvu koje je dato na etiketi proizvoda.



Predlaže se korišćenje neutralnog deterdženta. U programu za pranje vune blago okretanje i centrifuga male brzine čuvaju stanje odeće/ materijala.

### ■ Dodatne opcije

Program	Vremensko odlaganje	Pranje na paru	Omiljeni	Predpranje	Medicinsko ispiranje	Ispiranje+ Centrifuga	Ušteda vremena	Intenzivno
Pamuk (☼)	●	●	●	●	●	●	●	●
Pamuk Eco (☼☼)	●	●	●	●	●	●	●	●
Lako održavanje (☼☼)	●	●	●	●	●	●	●	●
Miks (☼☼)	●	●	●	●	●	●	●	●
Alergija program (☼☼)	●	●*	●		●	●		●
Tiho pranje (☼☼)	●		●			●	●	●
Osvežavanje (☼☼)		●*	●					
Jorgan (☼☼)	●	●	●			●	●	●
Sportska odeća (☼☼)	●		●			●	●	●
Tamna odeća (☼☼)	●		●			●	●	●
Osetljivo rublje (☼☼)	●		●			●	●	●
Vuna (☼☼)	●		●			●		●
Brzo 30 (☼☼)	●		●			●		●
Intenzivno 60 (☼☼)	●		●			●		●*

\* : Ova opcija je automatski u okviru ovog ciklusa i ne može se obrisati.

# Kako se koristi mašina za pranje veša

## ■ Radni podaci

Program	Max RPM (maksimalni broj obrtaja u minutu)		
	F14**	F12**	F10**
Pamuk (☼)	1400	1200	1000
Pamuk Eco (☼)	1400	1200	1000
Lako održavanje (☼)	1000	1000	1000
Tiho pranje (🔇)	1000	1000	1000
Miks (🔄)	1400	1200	1000
Jorgan (🧺)	1000	1000	1000
Alergija program (🧼)	1400	1200	1000
Osvežavanje (☼)	X	X	X
Sportska odeća (👕)	800	800	800
Tamna odeća (👕)	1400	1200	1000
Osetljivo rublje (👕)	800	800	800
Vuna (🐑)	800	800	800
Brzo 30 (👕)	1400	1200	1000
Intezivno 60 (👕)	1400	1200	1000

## ■ Kontrolni panel

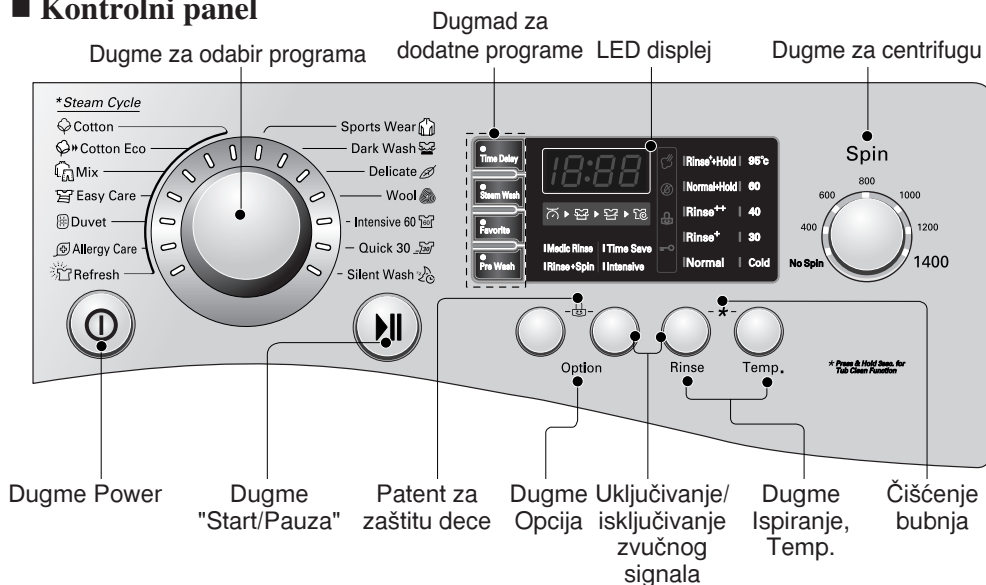

### Power

- Pritiskom na dugme Power uključujete ili isključujete dovod struje u mašinu.
- Da bi opozvali funkciju Vremensko odlaganje (Time Delay), ako morate pritisnuti na taster uključjenja / isključjenja.

### Dugme za odabir programa

- Ova mašina ima 14 programa podeljenih po vrstama materijala za koje su:
- Lampica će svetleti da pokaže koji je program odabran.

### Dugme "Start/Pauza"

- Ovo dugme koristi se za uključivanje programa pranja ili pravljenja pauze tokom ciklusa.
- Ukoliko je potrebno da napravite pauzu tokom ciklusa pranja pritisnite dugme Start/Pauza.
- Kada isključite dugme Start/Pauza posle 4 minuta mašina će se automatski isključiti.

### Dodatni program

- Koristite ovu dugmad da biste izabrali željene opcije ciklusa za taj odabrani ciklus.

### LED displej

- Na displeju su prikazane postavke, proračunato preostalo vreme, opcije i poruke u kom se statusu nalazi mašina za pranje. Displej ostaje uključen sve dok traje ciklus.

### Opcije

- Ovo dugme vam omogućava da izaberete neki dodatni ciklus i svetleće kada se odabere.

# Kako se koristi mašina za pranje veša

## ■ Dodatni program

### Vremensko odlaganje (Time Delay)

Možete da postavite vreme kašnjenja (time delay) u koje će se mašina automatski uključiti, a nakon određenog vremenskog intervala i isključiti.



Vreme kašnjenja je vreme do kraja programa, ne početka. Aktuelno vreme rada može da varira usled temperature vode, količine veša i nekih drugih faktora.

1. Pritisnite dugme **Power**.
2. Odaberite neki ciklus.
3. Pritisnite dugme za **Vremensko odlaganje** i podesite željeno vreme.
4. Pritisnite dugme **Start/Pauza**.

### Pranje na paru (Steam Wash)

Pranje na paru pored ekonomične potrošnje energije poboljšava rezultat pranja. Program Osveženje smanjuje gužvanje odeće.

1. Pritisnite dugme **Power**.
2. Odaberite pranje vodenom parom.
3. Pritisnite dugme **Pranje na paru**.
4. Pritisnite dugme **Start/Pauza**.

#### ► Pranje na paru

- Služi za pranje jako zaprljane odeće, belog veša ili odeće za bebe.
- Ova opcija se bira uz sledeće programe: **Pamuk, Pamuk Eco, Miks, Lako održavanje, Jorgan, Alergija program i Osvežavanje**.
- Program Osveženje uvek predstavlja pranje na paru.
- Ne sme se koristiti kod nežnih materijala kao što je vuna, svila, nadalje tekstil koji lako bleđi.

### Omiljeni (Favorite)

Omiljeni program Vam pruža mogućnost da memorišete ciklus pranja koji Vama najviše odgovara.

1. Pritisnite dugme **Power**.
2. Izaberite ciklus pranja.
3. Izaberite (način pranja, broj ispiranja, brzinu centrifuge, temperaturu vode, itd.)
4. Pritisnite i zadržite taster Omiljeni program u trajanju od 3 sekunde (2 bip zvuka).

Omiljeni program je sada memorisan za buduću upotrebu.

Da ponovo koristite program, izaberite Omiljeni program i pritisnite taster Start/Pauza.

### Predpranje (Pre Wash)

ukoliko imate vrlo prljav veš predpranje će pomoći pri pranju.

1. Pritisnite dugme **Power**.
2. Odaberite neki ciklus.
3. Pritisnite dugme **Predpranje**.
4. Pritisnite dugme **Start/Pauza**.

# K

## ako se koristi mašina za pranje veša

### ■ Opcije

#### Opcija (Option)

- **Medicinsko ispiranje** : Za najbolje rezultate ili čistije ispiranje.
- **Ispiranje+Centrifuga** : Može biti zgodno za sprečavanje fleka na tkaninama. Ovo je poseban ciklus.
- **Ušteda vremena** : Ova opcija se može koristiti za smanjenje trajanja programa pranja.
- **Intenzivno** : Ako je veš prosečno ili više zaprljan, onda je za to efikasna opcija "Intenzivno".

#### Ispiranje (Rinse)

- **Ispiranje++Zadržano** : Dodajte ispiranje kada je već završen ciklus ispiranja, a kurs se pauzira sve dok se opet ne pritisne dugme za start.
- **Normalno+Zadržano** : Kurs se pauzira sve dok se opet ne pritisne dugme za start i kada se ispiranje završi.
- **Ispiranje++** : Dodajte ispiranje dvaput.
- **Ispiranje+** : Dodajte ispiranje dvaput.

#### Temp. (Temp.)

- Okretanjem dugmeta programa možete odabrati temperaturu vode.
  - Hladno
  - 30°C / 40°C / 60°C / 95°C
- Okretanjem dugmeta programa možete odabrati temperaturu vode.

### ■ Ostale funkcije

#### Ispiranje+Centrifuga (Rinse+Spin)

1. Pritisnite dugme **Power**.
2. Odaberite neki ciklus.
3. Pritisnite dugme **Opcija**.  
(svetli Ispiranje+Centrifuga).
4. Pritisnite dugme **Start/Pauza**.

#### Samo centrifuga

1. Pritisnite dugme **Power**.
2. Odaberite brzinu centrifuge.
3. Pritisnite dugme **Start/Pauza**.



Kada odaberete "No Spin", biće obrtaja još neko kratko vreme sa niskom brzinom centrifuge za brzo ceđenje.

#### Ciklus osvežavanja

1. Pritisnite dugme **Power**.
2. Odaberite program **Osvežavanja**.
3. Pritiskajte dugme **Pranje na paru** sve dok se ne prikaže korektna stavka.
4. Pritisnite dugme **Start/Pauza**.



Za bolje performanse stavite samo 3 komada odeće ili čak i manje. Kada se završi ciklus osvežavanja, veš će nastaviti da se okreće sporo u roku od 30 minuta da bi se sprečilo gužvanje. Možete da otvorite vrata u to vreme pritiskom na bilo koje dugme.

# Kako se koristi mašina za pranje veša

## ■ Patent za zaštitu dece

Selektujte ovu funkciju da biste zaključali dugmad na kontrolnoj tabli i sprečili slučajno pritiskanje dugmadi. Zaključavanje, "Patent za zaštitu dece", može da se postavi jedino za vreme nekog ciklusa pranja.

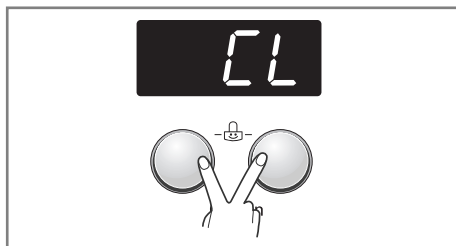

### Zaključavanje kontrolnog panela

1. Pritiskajte istovremeno dugmad Opcija u trajanju od 3 sekunde.
2. Čuće se beep signal i odmah će se pojaviti 'CL' na LED displeju. Kada se izvrši zaključavanje, sva dugmad su zaključana izuzev glavnog dugmeta Power.



**VAŽNO**

Isključavanjem napajanja se neće resetovati funkcija zaključavanja. Morate da deaktivirate zaključavanje pre nego što pristupite bilo kojim drugim funkcijama.

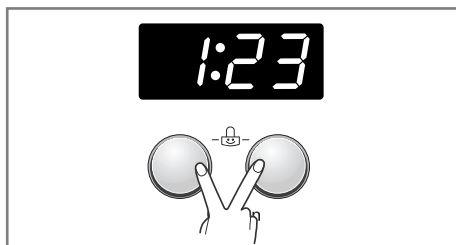

### Otključavanje kontrolnog panela

1. Pritiskajte istovremeno dugmad Opcija u trajanju od 3 sekunde.
2. Čuće se beep signal i na LED displeju će se ponovo javiti preostalo vreme za trenutni program.

## ■ Uključivanje/ isključivanje zvučnog signala

Beep uključeno/isključeno funkcija može se podesiti samo u toku procesa pranja.

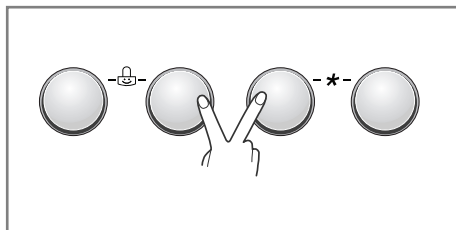

1. Pritisnite dugme **Power**.
2. Pritisnite tipku **Početak/Pauza**.
3. Zajedno pritisnite i zadržite dugme **Opcija** i **Ispiranje** tri sekunde da podesite Beep uključeno/isključeno funkciju.

Kada je jednom Beep funkcija podešena ona ostaje u memoriji čak i kada je mašina isključena.



**VAŽNO**

Ako želite da isključite alarm samo jednostavno ponovite ovaj postupak.

# Kako se koristi mašina za pranje veša

## ■ Čišćenje bubnja

Čišćenje bubnja predstavlja jedan poseban program.

U ovom programu mašina funkcioniše sa većom količinom vode i većim brojem obrtaja centrifuge. Redovno koristite ovaj program.

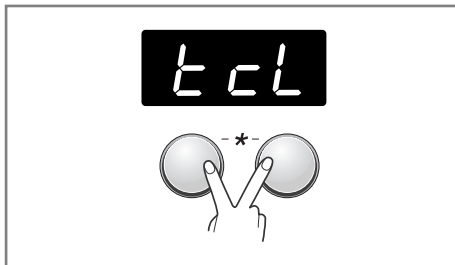

1. Izvadite ako ima nečega u mašini i zatvorite vrata.
2. Otvorite fiokicu sa pregradama i u glavnu (Main) pregradu sipajte Anti limescale (napr. kao što je Calgon).
3. Polako zatvorite fiokicu.
4. Uključite mašinu (Power On) i pritisnite i zadržite dugmad **Ispiranje i Temp.** Na LED displeju će se prikazati " tcl ".
5. Pritisnite dugme Start/Pause za start.
6. Nakon što je ovaj ciklus završen, ostavite vrata mašine otvorena da biste dozvolili da se taj deo oko vrata, guma i staklo na vratima osuše.



**VAŽNO**

Nemojte da stavljate nikakav deterdžent.

Previše sapunice može dovesti do oticanja vode iz mašine.

## UPOZORENJE

Ako ima nekog deteta u blizini, pazite da vrata ne ostanu otvorena previše dugo.

## ■ Zaključavanje i Otkrivanje

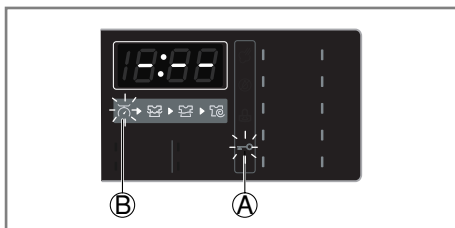

- **A "Zaključavanje"** – Iz bezbednosnih razloga, vrata će se zaključati kada je mašina u upotrebi i svetleće ikonica "Zaključavanje". Kada se ikonica "Zaključavanje" isključi, onda možete slobodno da otvorite vrata.
- **B "Otkrivanje"** Ova ikonica će svetleti kada se mašina sporo okreće i dok se vrši detekcija koliko ima veša u mašini. To će trajati samo nakratko.

# Deterdženti

## ■ Sipanje deterdženta i omekšivača

### ► Pregrada za deterdžent

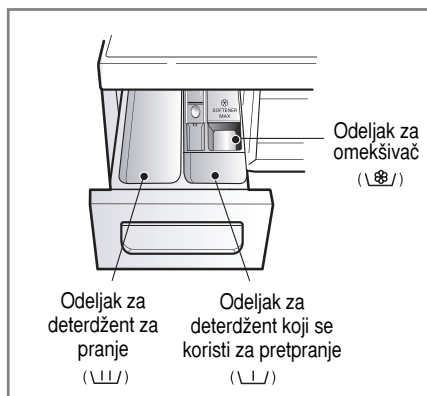

- Glavno pranje → \ \ /
- Predpranje + Glavno pranje → \ \ / • \ \ /

### Upozorenje

Deterdžent držite daleko od dece. Mogu da prouzrokuju trovanje. Previše deterdženta, izbeljivača ili omekšivača može prouzrokovati prelivanje. Pobrinite se da upotrebite odgovarajuću količinu deterdženta.

### ► Sipanje omekšivača

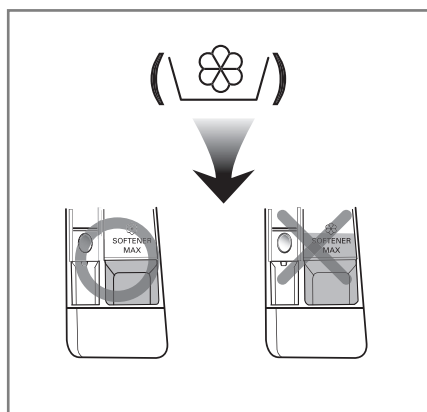

- Nikada nemojte sipati deterdžente preko obeležene linije. Polako zatvorite razdelnu fioku. Veća količina omekšivača može samo prouzrokovati nastanak mrlja na odeći.
- Nemojte ostavljati omekšivač u pregradi za deterdžente duže od dva dana (omekšivač će se stvrdnuti).
- Omekšivač će automatski biti dodan poslednjoj vodi za ispiranje.
- Nemojte otvarati pregradu za deterdžente nakon uključivanja mašine.
- Nemojte u ovu pregradu sipati ništa osim deterdženata.



Nemojte da sipate omekšivač direktno na odeću.



# Deterdženti

## ► Doziranje deterdženata

- Deteržente koristite isključivo u skladu sa uputstvima proizvođača.
- Ako upotrebite previše deterdženta, može da se stvori mnogo sapunice i to će smanjiti efikasnost pranja ili će preopteretiti motor.
- Ako se napravi previše sapunice, stavite drugi put manju količinu deterdženta.
- Doziranje deterdženta može varirati u zavisnosti od temperature i tvrdoće vode, količine i stepena zaprljanosti veša. Da bi ste dobili što bolje rezultate pranja, izbegavajte pretrpavanje mašine.



- Maksimalni kapacitet: - težinu veša u bubnju određujete u skladu sa preporukom proizvođača.
- Pola kapaciteta: 3/4 ukupnog kapaciteta mašine.
- Minimalni kapacitet: 1/2 ukupnog kapaciteta mašine.

- Deterdžent će biti dodat vodi za pranje na početku ciklusa pranja.

## ► Dodavanje omekšivača vode



- Može da se koristi omekšivač vode, kao što je Sredstvo protiv kamenca (Calgon), da bi se smanjila potrošnja deterdženta u oblastima sa ekstremno tvrdom vodom. Dodajte onoliko koliko je nevedeno na ambalaži. Prvo sipajte deterdžent, a zatim omekšivač vode.
- Deterdžent koristite onoliko koliko bi trebalo u slučaju da se koristi meka voda.

## ► Upotreba tableta

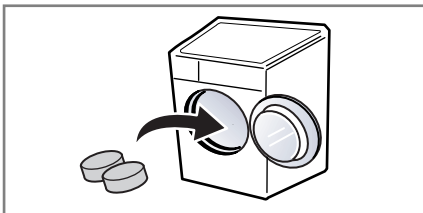

1. Otvorite vrata i ubacite tablete u bubanj.

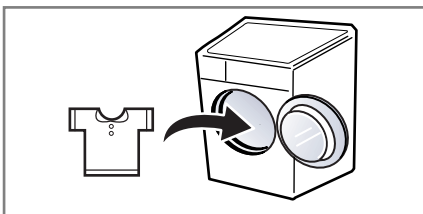

2. Napunite bubanj vešom.

# Čišćenje i održavanje

- Pre nego što počnete sa čišćenjem spoljnjih strana mašine obavezno isključite dovod struje na utičnici.
- Zatvorite ventil ako mašinu ostavljate duže vremena (npr. za vreme raspusta) bez nadzora, naročito ako u neposrednoj blizini na podu nema odvoda za vodu.
- Kada izbacujete uređaj, isecite napojni kabl i uništite utikač.
- Otklonite bravu sa vrata da se mala deca ne bi zaključala unutra.

## ■ Filter na crevu za dovod vode

- Znak “*! E*” pojaviće se na displeju, na kontrolnoj tabli, ukoliko voda ne dotiče u pregradu za deterdžent.
- Ukoliko je voda na Vašem području vrlo tvrda ili sadrži naslage krečnjaka, filter na crevu za dovod vode u mašinu može se lako zapušiti; savetujemo Vam zato da povremeno očistite taj filter.

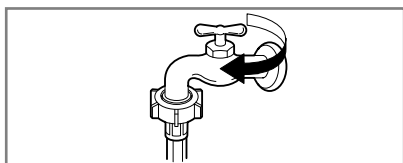

1. Zatvorite slavinu za dovod vode.

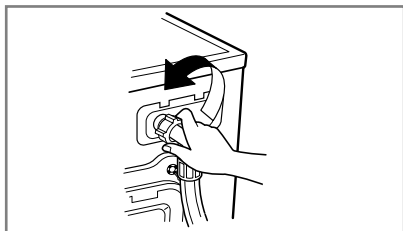

2. Odvrnite crevo za dovod vode u mašinu.

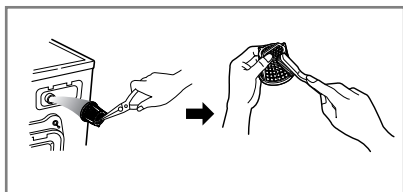

3. Filter dobro očistite uz pomoć oštre četke.

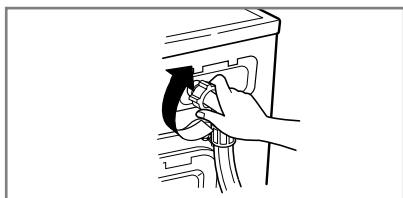

4. Učvrstite ponovo crevo na slavinu.

# Čišćenje i održavanje

## ■ Filter na pumpi za odvod vode

- Filter na pumpi za odvod vode zadržava u sebi pored ostalog i sve predmete koje niste odstranili iz veša pre pranja. Preporučujemo Vam da ovaj filter češće proveravate i čistite kako bi voda kroz njega nesmetano proticala.

### UPOZORENJE

Prvo uz pomoć creva za odvod vode izvucite svu zaostalu vodu pre nego što otvorite filter pumpe i uklonite to što je blokiralo osvod.

Ukoliko je voda još vruća budite vrlo oprezni!

- Pustite da se voda ohladi pre nego pristupite čišćenju drenažne pumpe, pražnjenju u slučaju nužde, odnosno otvaranju vrata u slučaju nužde.

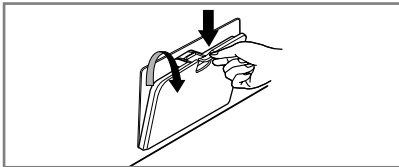

1. Otvorite vrata na prednjoj oplati mašine i odšrafite te čep odvodnog creva.



2. Izvucite čep. Za vađenje filtera, odšrafite ga na levu stranu.

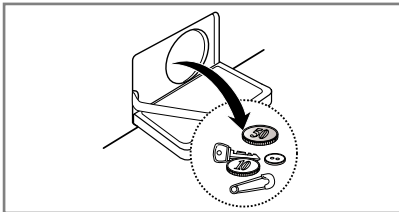

3. Odstranite sva strana tela iz filtera pumpe (3).

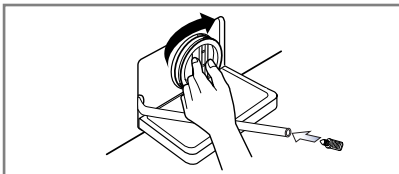

4. Nakon čišćenja stavite na mesto filter i vratite odlivni čep.

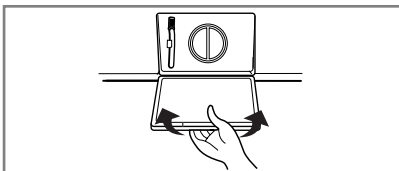

5. Zatvorite vrata na prednjoj oplati mašine.

# Čišćenje i održavanje

## ■ Čišćenje pregrade za deterdžente

- Posle nekog vremena, deterdžent i omekšivač ostavljaju naslage u posudici za doziranje.
- Treba je čistiti s vremena na vreme mlazom tekuće vode.
- Ako je potrebno, može se izvaditi iz mašine pritiskajući kvakicu na dole i izvlačeći je napolje.
- Da se olakša čišćenje, gornji deo odeljka za omekšivač može da se izvadi.

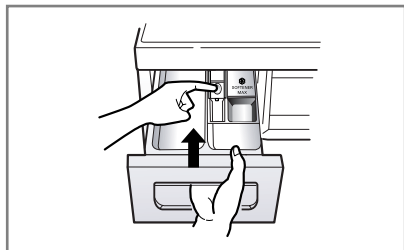

1. Izvucite fijoku za doziranje.

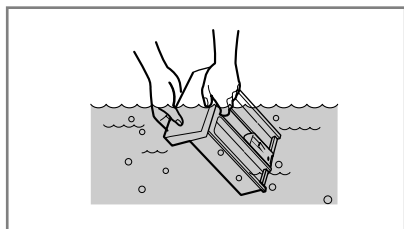

2. Očistite je tekućom vodom.

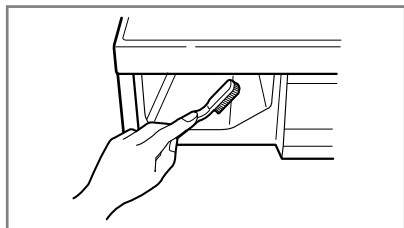

3. Mesto fijoke očistite sa jednom starom četkicom za zube.

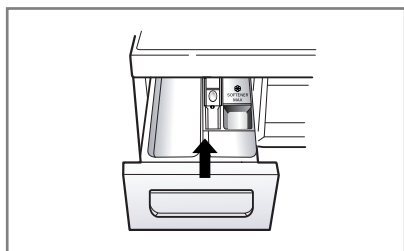

4. Vratite na mesto fijoku za doziranje.

# Čišćenje i održavanje

## ■ Bujanj mašine

- Ako živite na području na kome je voda tvrda, naslage kamenca stvaraju se najčešće na mestima koje nemožete da vidite ili da lako dohvatite. Tokom vremena ove naslage mogu postati tolike da zapuše delove mašine i onda ćete morati da ih zamenite novim.
- Bujanj mašine izrađene su od nerđajućeg čelika, te mrlje od rđe mogu nastati zbog malih metalnih predmeta kao što su: spajalice, špenadle i sličnog, što zapadne i zadrži se u bubnju.
- Bujanj zato treba povremeno čistiti.
- Ukoliko koristite sredstva koja odstranjuju kamenac ili neka druga sredstva za čišćenje, uverite se prvo da li ih smete koristiti i za čišćenje bubnja.
- Sredstva za uklanjanje kamenca mogu sadržati elemente koji nagrizajuće deluju na neke delove mašine.
- Mrlje sa bubnja uklanjajte isključivo sredstvima namenjenim za čišćenje nerđajućeg čelika.
- Nikad ne koristite čeličnu vunu.

## ■ Čišćenje mašine

### ► Spoljne površine

- Pravilno održavanje može produžiti vek trajanja Vaše mašine.
- Spoljne površine mašine čistite samo rastvorom blagih deterdženata u toploj vodi.
- Čim očistite, vodeći računa o tome da ne prolijete tečnost po mašini, prosušite površine suvom krpom.
- Izbegavajte uvek kontakt oštih predmeta i površina mašine.
- Nikada ne koristite rastvora sa metil-alkoholom ili nešto slično.

### ► Unutrašnjost mašine

- Posle ciklusa pranja, obrišite vrata bubnja i njihov žleb, gumu i staklo. Ovi delovi moraju uvek biti suvi kako bi se vrata dobro zatvarala.
- Pustite jedan ciklus pranja "na prazno" kako bi vrela voda temeljno isprala mašinu.
- Ukoliko je potrebno, ponovite ceo proces.



Da biste uklonili naslage iz vode, koristite samo sredstva za čišćenje koja su označena kao odgovarajuća za ovu mašinu.

## ■ Odmrzavanje mašine

Ako ste mašinu ostavili na mestu gde je moguće da se pojave naslage leda zbog niskih temperatura, uradite sledeće, kako bi se izbeglo nastajanje trajne štete:

- Zatvorite dovod vode u mašinu na slavini.
- Otključajte crevo sa slavine i pustite da sva voda oteče.
- Uključite strujni kabl mašine u odgovarajuću utičnicu sa uzemljenjem.
- Uspite oko 3.8 litara (1 galon) netoksičnog antifrizu u prazan bujanj. Zatvorite vrata.
- Uključite dugme centrifuge i pustite da radi 1 minut, kako bi mašina izbacila svu vodu.
- Isključite mašinu iz utičnice, osušite unutrašnjost bubnja i zatvorite vrata.
- Izvucite pregradu za deterdžente. Osušite ležište pregrade i vratite je na mesto.
- Podignite mašinu u njen pravilan položaj.
- Kako biste temeljno isprali mašinu pustite ceo ciklus pranja "na prazno" sa deteržentom ali bez veša.

# Mogućí problemi

- Ovi modeli mašine za pranje veša opremljeni su posebnim sistemom za detekciju eventualnih kvarova čim se oni pojave, kako bi se omogućilo blagovremeno reagovanje. Uvek kada iskrnsne neki problem u radu mašine za pranje veša, pre nego što pozovete servisera proverite da se rešenje, možda, ne pojavljuje u sledećoj tabeli. Ukoliko nije u pitanju ništa od navedenog, nemojte pokušavati da samostalno utvrdite i otklonite kvar, već obavezno pozovite ovlašćeni servis.

## ■ Dijagnostika problema











Simptom	Mogućí uzrok	Rešenje
Klepetanje i metalni zvuci	<ul style="list-style-type: none"> <li>• Predmeti kao novčići ili zihernadle su možda u bubnju ili pumpi.</li> </ul>	Zaustavite mašinu i proverite bubanj i odvodni filter. Ako se buka nastavi nakon što ponovo upalite mašinu, pozovite servis.
Tupo udaranje	<ul style="list-style-type: none"> <li>• Kada stavite veliki tovar veša, to može izazvati ovaj zvuk. To je obično normalno.</li> </ul>	Ako se udaranje nastavi, mašina verovatno nije balansirana. Zaustavite je i prerasporedite veš unutar mašine.
Vibrirajuća zvuk	<ul style="list-style-type: none"> <li>• Jeste li uklonili sve transportne klinove i ambalažu?</li> <li>• Jesu li nožice čvrsto na zemlji?</li> </ul>	Ako ih niste uklonili tokom instaliranja, pogledajte uputstva za uklanjanje transportnih klinova. Veš možda nije ravnomerno raspoređen u bubnju. Zaustavite mašinu i prerasporedite veš u mašini.
Voda curi	<ul style="list-style-type: none"> <li>• Dovodno ili odvodno crevo nije čvrsto spojeno za slavinu ili mašinu.</li> <li>• Kućne odvodne cevi su začepljene.</li> </ul>	Proverite i stegnite creva za slavinu ili mašinu.
Suviše sapunice		Odčepite odvodnu cev. Pozovite vodoinstalatera ako treba.
Voda ne ulazi u mašinu ili ulazi sporo.	<ul style="list-style-type: none"> <li>• Snabdevanje vodom nije adekvatno.</li> <li>• Dovodna slavina nije odvrnuta do kraja.</li> <li>• Dovodno crevo za vodu je savijeno.</li> <li>• Filter dovodnog creva je začepljen.</li> </ul>	Proverite druge slavine u kući. Potpuno odvrnite slavinu. Ispravite crevo.
Voda ne odlazi iz mašine ili odlazi vrlo sporo.	<ul style="list-style-type: none"> <li>• Odvodno crevo je savijeno ili začepljeno.</li> <li>• Odvodni filter je začepljen.</li> </ul>	Proverite filter dovodnog creva. Očistite i ispravite odvodno crevo. Očistite odvodni filter.

# Mogući problemi

Simptom	Mogući uzrok	Rešenje
<p>Veš mašina neće da počne sa radom.</p> <p>Veš mašina neće da centrifugira</p>	<ul style="list-style-type: none"> <li>• Kabal možda nije uključen ili utikač nije dobro utaknut u utičnicu.</li> <li>• Izgoreo je ili iskočio osigurač ili je nestalo struje.</li> <li>• Slavina za dovod vode nije odvrnuta.</li> <li>• Proverite da li su vrata dobro zatvorena.</li> </ul>	<p>Proverite da li je utikač dobro utaknut.</p> <p>Zamenite ili uključite ponovo osigurač. Ne stavljate jači osigurač. Ako je problem to što je strujno kolo preopterećeno, neka to popravi kvalifikovani električar.</p> <p>Odvrnite slavinu.</p> <p>Zatvorite vrata i pritisnite Start/Pause dugme. Nakon toga, možda će trebati nekoliko trenutaka dok mašina ne počne da centrifugira. Vrata moraju biti zaključana pre nego počne centrifugiranje.</p> <p>Dodajte 1 ili 2 slična predmeta da balansirate tovar. Rasporedite veš kako bi centrifuga pravilno radila.</p>
Vrata neće da se otvore		Kada se mašina pusti u rad, vrata ne mogu da se otvore iz bezbednosnih razloga. Proverite da li svetli ikonica <b>"Zaključavanje"</b> . Vrata možete slobodno otvoriti tek kada se ikonica <b>"Zaključavanje"</b> isključi.
Ciklus pranja produžen		Vreme pranja varira u zavisnosti od količine veša, pritiska vode, temperature vode i drugih uslova. Ako mašina detektuje nebalansiranost ili ako radi program za uklanjanje sapunice, vreme pranja će biti produženo.
Prelivanje omekšivača	• Previše omekšivača može prouzrokovati prelivanje.	Sledite uputstva koja se odnose na upotrebu omekšivača radi upotrebe odgovarajuće količine. Nemojte prekoračiti propisanu maksimalnu količinu
Omekšivač raspoređen prerano.		Zatvorite odeljak polako. Ne otvarajte odeljak za vreme ciklusa pranja.

# Mogući problemi

## ■ Poruke o greškama

Simptom	Mogući uzrok	Rešenje
	<ul style="list-style-type: none"> <li>• Snabdevanje vodom nije adekvatno</li> <li>• Slavina za dovod vode nije potpuno odvrnuta.</li> <li>• Dovodno crevo je savijeno.</li> <li>• Filter dovodnog creva je začepljen.</li> </ul>	<p>Proverite ostale slavine u kući. Potuno odvrnite slavinu. Ispravite crevo. Proverite filter dovodnog creva.</p>
	<ul style="list-style-type: none"> <li>• Odvodno crevo je savijeno ili začepljeno.</li> <li>• Odvodni filter je začepljen.</li> </ul>	<p>Očistite i ispravite dovodno crevo. Očistite odvodni filter.</p>
	<ul style="list-style-type: none"> <li>• Tovar je suviše mali.</li> <li>• Tovar nije balansiran.</li> <li>• Ova mašina ima sistem za otkrivanje i popravljanje lošeg balansa. Ako su pojedini teški predmeti stavljeni u mašinu (npr. prostirka za pod u kupatilu, ili bade mantil), ovaj sistem može prekinuti centrifugiranje ili ga potpuno zaustaviti.</li> <li>• Ako je veš suviše mokar na kraju ciklusa pranja, dodajte manje predmete da balansirate tovar i ponovite centrifugu.</li> </ul>	<p>Dodajte 1 ili 2 slična predmeta da balansirate tovar. Rasporedite veš kako bi centrifuga pravilno radila.</p>
	 <ul style="list-style-type: none"> <li>• jesu li vrata otvorena?</li> </ul>	<p>Zatvorite vrata. * Ako <i>dE</i> ne nestane sa ekrana, pozovite servisera.</p>
		<p>Isključite kabal iz utičnice i pozovite servis.</p>
	<ul style="list-style-type: none"> <li>• Mašina se prepuni vodom zbog greške na slavini.</li> </ul>	<p>Zatvorite slavinu. Isključite iz struje. Pozovite servis.</p>
	<ul style="list-style-type: none"> <li>• Pokvaren je senzor koji reguliše nivo vode.</li> </ul>	
	<ul style="list-style-type: none"> <li>• Preopterećen motor.</li> </ul>	<p>Neka se mašina odmori oko 30 minuta da bi se motor ohladio, a zatim restartujte ciklus pranja.</p>
	<ul style="list-style-type: none"> <li>• Nestalo je struje.</li> </ul>	<p>Ponovo pokrenite program.</p>
	<ul style="list-style-type: none"> <li>• Voda curi</li> </ul>	<p>Pozovite servisera.</p>



## Uklanjanje starih aparata

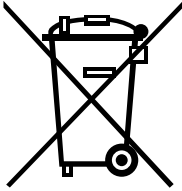

1. Ako se na proizvodu nalazi simbol precrtane kante za smeće, to znači da je proizvod u skladu sa evropskom smernicom 2002/96/EC.
2. Električni i elektronski proizvodi ne smeju se odlagati zajedno s komunalnim otpadom, već na posebna mesta koja je odredila vlada ili lokalne vlasti.
3. Ispravno odlaganje starog aparata sprečiće potencijalne negativne posledice za okolinu i zdravlje ljudi.
4. Detaljnije informacije o odlaganju starog aparata potražite u gradskom uredu, komunalnoj službi ili u prodavnici u kojoj ste kupili proizvod.



**VAŽNO**

Kada želite da odbacite stari uređaj, skinite glavni kabl i bacite utikač. Onemogućite da se vrata zaključaju i da mala deca slučajno ne ostanu zatvorena unutra.

## Šta nije pokriveno:

- Troškovi puta osobe koja može doći da vas obuču kako da koristite proizvod.
- Ako je proizvod povezan na napon koji nije na pločici.
- Ako je kvar nastao nesrećnim slučajem, nepažnjom, nepravilnim korišćenjem ili pod uticajem više sile.
- Ako se kvar pojavio zbog faktora kojih nema u kućnim uslovima ili koji nisu u skladu sa uputstvom za rukovanje.
- Dostava instrukcija za upotrebu proizvoda ili set-up promenu proizvoda.
- Ako je kvar nastao od strane štetočina, napr. pacova ili bubašvaba, itd.
- Buka ili vibracije koje se smatraju normalnim kao što je na primer zvuk odvođenja vode, zvuk rada centrifuge ili zvučni signali prilikom zagrevanja.
- Korekcije za pravilno postavljanje, na primer za nivelisanje, postavljanje odvoda prijava vode.
- Normalno održavanje koje se preporučuje u uputstvu za rukovanje.
- Vađenje stranih predmeta / stvari iz mašine, kao i iz pumpe i filtera creva za dovod vode, vađenje kamenčića, noktiju, žica od ženskih prslučića, dugmeta itd.
- Zamena osigurača, popravka električnih instalacija u kući, ili popravka vodovodnih instalacija.
- Ispravke popravaka neovlašćenih lica.
- Slučajne štete ili štete koje su nastale kao posledica oštećenja lične svojine.
- Ako se proizvod koristi u poslovne svrhe, on onda nema garanciju.  
(Na primer: Javna mesta kao što su javna kupatila, stanovi za izdavanje, centri za treniranje, studentski domovi)

Ako je proizvod van uobičajene oblasti servisa, bilo koje troškove transporta koji se odnose na popravku proizvoda, ili zamenu neispravnih delova, mora da snosi sam vlasnik.





