



PRIRUČNIK ZA KORISNIKA

PERILICA ZA PRANJE RUBLJA

Molimo pažljivo pročitajte ovaj priručnik prije korištenja perilice rublja i sačuvajte priručnik za slučaj buduće potrebe.

F1480QDS(1~9)
F1280QDS(1~9)
F1080QDS(1~9)

Sadržaj

Sadržaj	2
---------------	---

Odluke proizvoda	3
------------------------	---

Upozorenja

Važne upute za sigurnost	4
Sačuvajte ove upute	4

Specifikacija	5
---------------------	---

Instaliranje

Skidanje ambalaže	6
Uklanjanje transportnih vijaka	6
Što se traži od mjesta za instaliranje	7
Priključivanje dovodnog crijeva	9
Instaliranje odvodnog crijeva	11
Podешavanje visine	12

Kako koristiti perilicu rublja

Rad perilice za rublje	14
Briga prije pranja	15
Tablica programa za pranje	16
Dodatne mogućnosti	17
Podaci o radu	18
Upravljačka ploča	19
Dodatni program	20
- Odgoda pranja	20
- Parno pranje	20
- Omiljeni	20
- Pretpranje	20
Opcija	21
- Opcija	21
- Ispiranje	21
- Temp.	21
Druge funkcije	21
- Ispiranje+Centrifuga	21
- Samo centrifugiranje	21
- Osvježavanje ciklus	21
Zaključavanje za djecu	22
Uključivanje/ isključivanje zvučnog signala	22
Čišćenje bubnja	23
Zaključavanje vrata i Otkrivanje	23

Hvala vam što ste kupili LG potpuno automatsku perilicu za pranje rublja. Molimo vas da pažljivo pročitate svoj priručnik za korisnika, on u sebi sadrži važne informacije o sigurnom instaliranju, korištenju i održavanju. Ovaj priručnik sačuvajte kao buduću referencu. Zapišite tip modela i serijski broj vaše perilice za pranje rublja.

Model br.

Serijski br.

Datum kupnje

Dodavanje deterđenta

Dodavanje deterđenta i omekšivača rublja	24
--	----

Održavanje

Ulazni filter za vodu	26
Filter pumpe za odvod	27
Ladica spremnika	28
Bubanj za pranje	29
Čišćenje vaše perilice	29
Hladno stanje	29

Vodič za otklanjanje grešaka

Otkrivanje problema	30
Poruke o grešci	32

Uvjeti garancije

Odluke proizvoda



■ Zaštita protiv gužvanja

S promjenama smjera vrtnje bubnja, smanjeno je gužvanje rublja.



■ Ugrađeni grijač

Ugrađeni grijač automatski zagrijava vodu na najbolju temperaturu za odabrani ciklus pranja.



■ Inteligentni sustav pranja pruža veću ekonomičnost

Inteligentni sustav pranja detektira količinu rublja i temperaturu vode, i onda određuje optimalnu količinu vode i vrijeme pranja kako bi smanjio potrošnju energije i vode na najmanju moguću mjeru.



■ Zaštita za djecu

Sistem zaštite za djecu koristi se da bi se djecu onemogućilo da pritiskanjem tipki promjene program za vrijeme rada.



■ Sustav kontrole brzine smanjene buke.

Detektiranjem količine rublja i ravnoteže. Stroj ravnomjerno raspoređuje rublje kako bi na najmanju moguću mjeru smanjio razinu buke vrtnje.



■ Izravni pogonski sustav

Unaprjeđeni istosmjerni motor bez četkica izravno vrti bubanj bez remena i kotača.

■ 6 okretanja

Perilica rublja može izvoditi različite radnje bubnja ili kombinaciju različitih radnji ovisno o odabranom programu pranja. U kombinaciji s kontroliranim brzinom okretanja i mogućnosti da se bubanj okreće u lijevo i desno, znatno je poboljšana učinkovitost pranja perilice, što vam pruža savršene rezultate kod svakog pranja.



U pozorenja

Prije upotrebe pročitajte sve upute



UPOZORENJE!

Za vašu sigurnost, informacije koje sadrži ovaj priručnik moraju se slijediti kako bi se na najmanji mogući mjeru smanjili rizici požara ili eksplozije, strujnog udara, ili da bi se spriječila oštećenja imovine, osobne ozljede ili gubitak života.

VAŽNE UPUTE ZA SIGURNOST

UPOZORENJE: Da bi se umanjio rizik požara, strujnog udara ili ozljeđivanja osoba kod upotrebe perilice, slijedite osnovne mjere opreza, uključujući sljedeće:

- Prije postavljanja provjerite ima li vanjskih oštećenja. Ako ih ima, ne postavljajte perilicu.
- Perilicu nemojte instalirati na mjestu gdje će biti izložena vremenskim promjenama.
- Nemojte prepravljati upravljačke funkcije.
- Nemojte popravljati ili mijenjati nijedan dio perilice i nemojte pokušavati nikakvo servisiranje ako to nije posebno navedeno u korisničkim uputama za održavanje ili ako to nije objavljeno u korisničkim uputama za popravljavanje koje ste razumjeli i za što imate vještinu da to izvedete.
- Područje ispod i okolo uređaja držite slobodnim od zapaljivih materijala kao što su platno, papir, tepisi, kemikalije, itd.
- Mala djeca i nesamostalne osobe ne mogu koristiti uređaj bez nadzora. Ne dopuštajte djeci da se igraju s uređajem, na uređaju ili unutar ovog ili nekog drugog uređaja.
- Perilicu za rublje držite dalje od vatre.
- Ne ostavljajte vrata perilice otvorenim. Otvorena vrata mogu djecu potaknuti da se na njih vješaju ili da ulaze u perilicu.
- Nikada ne posežite u perilicu dok se vrti. Pričekajte dok se bubanj potpuno ne zaustavi.
- Proces pranja rublja može umanjiti osobine proizvoda koje onemogućuju vatru.
- Nemojte prati ni sušiti ono što je bilo čišćeno, prano, natapano, prskano sa zapaljivim ili eksplozivnim supstancama (kao što su vosak, ulje, boja, benzin, odmašćivači, itd.) što može uzrokovati požar ili eksploziju. Ulje može ostati u kadi nakon cijelog ciklusa što može izazvati požar tijekom procesa sušenja. Zato ne stavljajte u perilicu rublje s nauljenom odjećom
- Da bi se izbjegle takve posljedice, pažljivo slijedite upute o pranju i čuvanju proizvođača odjeće.
- Ne udarajte vrata da biste ih zatvorili i ne otvarajte vrata na silu kada su zaključana. Time možete uzrokovati oštećenja na perilici.
- Kada perilica radi na višoj temperaturi, prednja vrata mogu biti vrlo vruća. Ne dirajte ih.
- Da bi ste smanjili na najmanju moguću mjeru mogućnost strujnog udara, isključite ovaj uređaj iz električnog napajanja ili prekinite napajanje perilice na kućnom razvodnom ormaru uklanjanjem osigurača ili isključujući prekidač strujnog kruga prije nego li počnete s održavanjem ili čišćenjem.
- Kada izvlačite kabel za napajanje, ne vucite kabel. U suprotnom, kabel za napajanje se može oštetiti.
- Nikada nemojte pokušavati upotrebljavati ovaj uređaj ako je oštećen, ako nepravilno radi, ako je djelomično rastavljen, ili ako mu neki dijelovi nedostaju ili su polomljeni, uključujući oštećeni kabel ili utikač.
- Prije nego što izbacite staru perilicu, isključite je iz strujne mreže. Onesposobite utikač. Odsjecite kabel iza uređaja da biste sprečili zloupotrebu.
- Kada je proizvod pod vodom, molimo nazovite servisni centar. Opasnost od strujnog udara i požara.
- Uređaj spajajte na priključak za vodu koristeći novi komplet crijeva, ne koristite stari komplet crijeva.
- Kako bi smanjili opasnost od ozljeđivanja, pridržavajte se svih preporučenih sigurnosnih mjera i postupaka uključujući korištenje zaštitnih rukavica s dugim rukavima i sigurnosnih naočala.
- Nepridržavanje cjelokupnih sigurnosnih upozorenja u ovom priručniku može imati za posljedicu oštećenje imovine, ozljede i smrt.
- Ne pritišćite vrata dolje s prejakom silom, kada su vrata perilice otvorena. Tako možete prevrnuti perilicu.

*** Ne gurajte vrata perilice za rublje na dolje kada su otvorena. Perilica bi se mogla prekinuti.**

SACUVAJTE OVE UPUTE

UPUTE O UZEMLJENJU

Ovaj uređaj mora biti uzemljen. U slučaju nepravilnosti ili kvara, uzemljenje će smanjiti rizik strujnog udara osiguravajući put najmanjeg otpora za električnu struju. Ovaj je uređaj opremljen s kabelom koji ima vodič za uzemljenje opreme i uzemljeni utikač. Utikač mora biti priključen na odgovarajuću utičnicu koja je pravilno instalirana i uzemljena u skladu sa lokalnim pravilima i odredbama.

- Nemojte koristiti adapter ili da na neki drugi način višestruko koristite utičnicu.
- Ako nemate odgovarajuću utičnicu posavjetujte se s električarom.

POZORENJE: Nepravilno spajanje vodiča za uzemljenje opreme može dovesti do rizika strujnog udara. Ako sumnjate da je uređaj pravilno uzemljen provjerite to s kvalificiranim električarom ili servisierom. Nemojte prepravljati utikač koji je dostavljen s uređajem - ako on ne odgovara utičnici, neka kvalificirani električar instalira odgovarajuću utičnicu.aj pravilno uzemljen provjerite to s kvalificiranim električarom ili servisierom. Nemojte prepravljati utikač koji je dostavljen s uređajem - ako on ne odgovara utičnici, neka kvalificirani električar instalira odgovarajuću utičnicu.

S pecifikacija

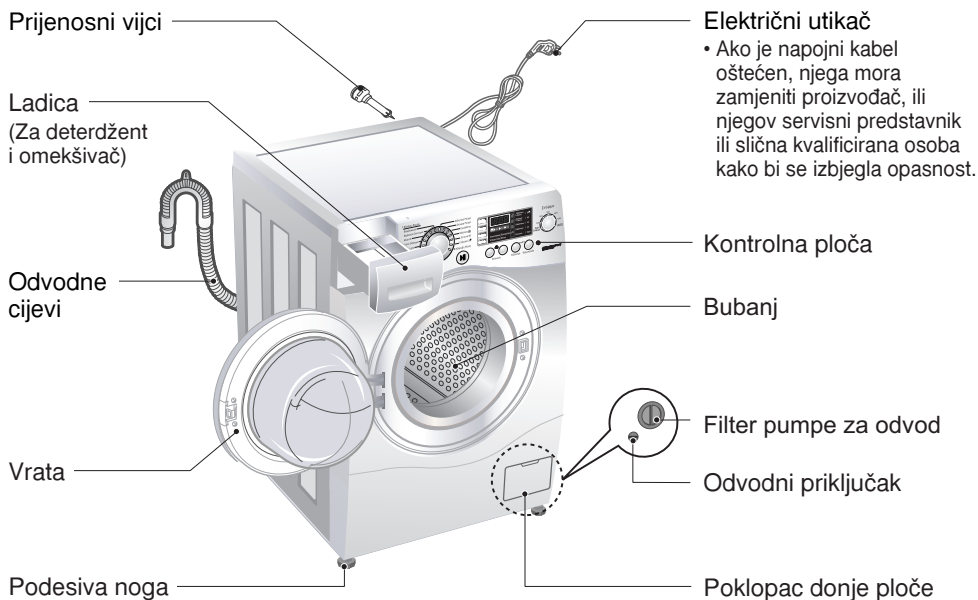

■ Naziv	: Perilica za pranje rublja s prednjim vratima
■ Napajanje	: 220 - 240V~, 50Hz
■ Veličina	: 600mm (Š) X 590mm (D) X 850mm (V)
■ Težina	: 66 kg
■ Maksimalna snaga	: 2100 W (Pranja) / 1100 W (Ispuštanje pare)
■ Kapacitet pranja	: 7 kg
■ Potrošnja vode	: 49 l (7 l / kg)
■ Dozvoljeni pritisak vode	: 100 - 1000 kPa (1.0 - 10.0 kgf / cm ²)
■ Razina buke	: 56 dB(A) (Pranje) / 71 dB(A) (Centrifuga)

* Izgled i specifikacije mogu se mijenjati bez napomene kako bi podigli kvalitetu uređaja.

■ Dodaci

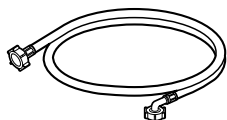

Dovodno crijevo (1EA)

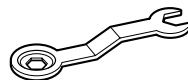

Zatezni ključ

I nstaliranje

■ Skidanje ambalaže

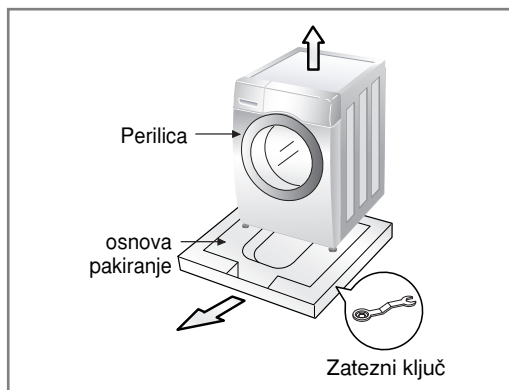

1. Skinite kartonsku kutiju i ambalažu od stiropora.
2. Podignite perilicu rublja i izvadite donju ambalažu postolja.
3. Skinite traku koja osigurava električni kabel i crijevo za odvod.
4. Izvadite napojno crijevo iz bubnja.



Sačuvajte ključ za poravnavanje perilice koji se nalazi u ambalaži postolja.

Upozorenje

Ambalaža (npr. plastika, stiropor) može biti opasna za djecu.

Postoji opasnost od gušenja !

Čuvajte svu ambalažu izvan dohvata djece.

■ Uklanjanje transportnih vijaka

Da bi se spriječila unutrašnja oštećenja, zategnuta su 4 posebna vijka.

Prije puštanja u rad perilice, uklonite vijke zajedno s gumenim omotačima.

Ako nisu uklonjeni, oni mogu uzrokovati teške vibracije, buku i nepravilan rad.

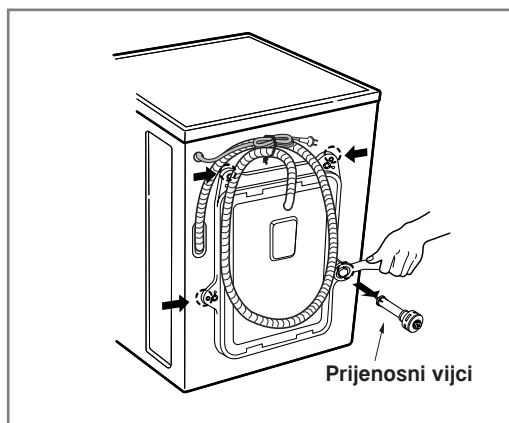

1. Odrvnite 4 vijka sa zateznim ključem koji vam je dostavljen.
2. Izvadite 4 vijka zajedno s gumenim omotačima lagano okrećući omotač.



Sačuvajte vijke za transport za slučaj buduće potrebe.

3. Rupe zatvorite dostavljenim kavicama.

I nstaliranje

■ Što se traži od mjesta za instaliranje

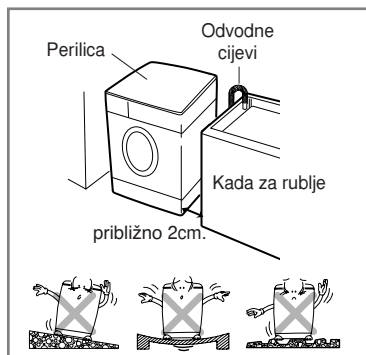

► Mjesto postavljanja

- **Ravan pod:**
Dopušteni pad ispod cijele perilice je 1°.
- **Električna utičnica:**
Mora biti unutar 1.5 m od svake strane položaja perilice. Utičnicu nemojte opteretiti s više od jednog uređaja.
- **Dodatni prostor:**
Za zid, vrata i pod potreban je prostor.
(10cm: zadnji dio / 2cm : desna i lijeva strana)
Nikada ne stavljajte i ne odlažite rublje na vrh perilice. Ono može oštetiti kraj ili upravljački sustav.

► Postavljanje

- Instalirajte perilicu na ravan i čvrsti pod. Pazite da kruženje zraka oko perilice nije zapriječeno tepisima i sl.
- Nikada ne pokušavajte neravnine poda ispraviti komadima drveta, kartona ili drugim sličnim materijalima, stavljajući ih ispod perilice.
- Ako nije moguće izbjeći instaliranje perilice pored plinskog kuhala ili peći na ugalj, između dva uređaja je potrebno postaviti izolacijsku ploču (85x60 cm) s aluminijskom stranom prema kuhalu ili peći.
- Perilica se ne smije instalirati u sobi u kojoj temperatura može pasti ispod 0°C.
- Molimo osigurajte da nakon instaliranja perilice, u slučaju kvara, toj perilici može prići ovlašteni serviser.
- Kada se perilica instalira, podesite i učvrstite sve četiri nožice pomoću isporučenog ključa za transportne vijke, tako da je stroj stabilan i da ima najmanje 20mm slobodnog prostora od vrha perilice do radne plohe iznad nje.
- Ovaj aparat nije predviđen za rad na moru ili u pokretnim vozilima kao što su prikolice, avioni i sl.

► Električni priključak

- Nemojte koristiti produžni kabel ili dvojni adapter.
- Ako je napojni kabel oštećen, njega mora zamijeniti proizvođač, ili njegov servisni predstavnik ili slična kvalificirana osoba kako bi se izbjegla opasnost.
- Poslije upotrebe uvijek iskopčajte utikač perilice i zatvorite dovod vode.
- Priključite perilicu na uzemljenu utičnicu u skladu sa važećim pravilima o ožičenju.
- Uređaj mora biti postavljen tako da je utičnica lako dostupna.
- Perilicu smije popravljati samo stručna osoba. Ako popravke izvodi nestručna osoba može doći do ozljeda i velikih grešaka u radu. Nazovite najbliži servis.
- Perilica ne smije biti u prostorijama u kojima temperatura može pasti ispod nule. Smrznute cijevi mogu puknuti pod pritiskom.
Na temperaturama ispod nule elektronička kontrola se može poremetiti.
- Ako perilicu dopremite po zimi i na temperaturi ispod nule: Neka perilica ostane nekoliko sati u prostoriji na sobnoj temperaturi prije nego je uključite.

I nstaliranje

OPREZ

OPREZ u vezi s električnim kabelom

Preporučuje se da se većina uređaja uključi u zasebni strujni krug; što znači, uređaj se uključuje u jednu utičnicu koja napaja samo taj uređaj, a na tom strujnom krugu više nema nijedne druge utičnice. Kako bi bili sigurni provjerite specifikacijsku stranicu u ovom priručniku za vlasnika. Ne preopterećujte zidne utičnice. Preopterećene zidne utičnice, slabo spojene ili oštećene zidne utičnice, produžni kablovi, oštećeni električni kablovi, oštećena ili ispucana izolacija na kabelu predstavljaju opasnost. Svako od ovih stanja može dovesti do strujnog udara ili požara. S vremena na vrijeme provjerite električni kabel vašeg uređaja, a ako pregledom ustanovite oštećenja ili pohabanost, iskopčajte utikač, prestanite upotrebljavati uređaj i neka ovlaštenu servisnu zamjenu električni kabel ispravnim zamjenskim kabelom.

Zaštite električni kabel od fizičkih ili mehaničkih oštećenja, kao što su presavijanje, lomljenje, probadanje, uklještenja vratima ili gaženje kabela. Posebnu pažnju obratite na utikač, zidne utičnice, i na točku na kojoj kabel izlazi iz uređaja.

OPREZ

Uređajem se ne bi smjela koristiti djeca kao ni nemoćne osobe bez nadzora. Djeca trebaju biti pod nadzorom kako bi se osiguralo da uređaj ne koriste u igri.

I nstaliranje

■ Priklučivanje dovodnog crijeva

- Pritisak vode mora biti između 100 kPa i 1000 kPa (1.0 -10 kg / cm²)
- Kada priključite dovodno crijevo na slavinu nemojte ga vući ni presavijati.
- Ako je pritisak vode veći od 1000 kPa, tada treba instalirati uređaj za smanjenje pritiska.
- Periodično provjerite stanje crijeva i ako je potrebno zamijenite crijevo.

► Korak 1: Provjera gumenih brtvi na dovodnom crijevu

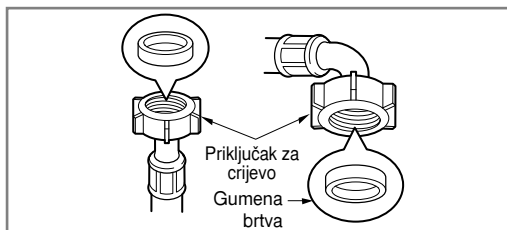

- Sa dovodnim crijevom isporučene su dvije gumene brtve čija je svrha sprječavanje curenja vode. Provjerite vodonepropusnost priključka perlicice potpunim odvrtanjem slavine za vodu.

► Korak 2: Priklučivanje crijeva na slavinu za vodu

Tip A: Priklučivanje crijeva s navojem na slavinu s navojem

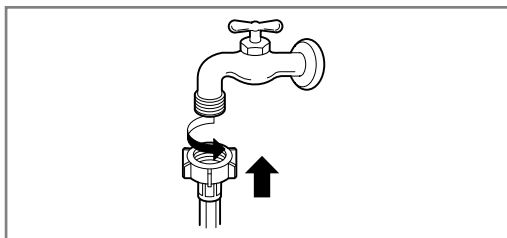

- Zavrnite priključak s navojem na crijevu na slavinu za vodu.

Tip B: Priklučivanje crijeva s navojem na slavinu bez navoja

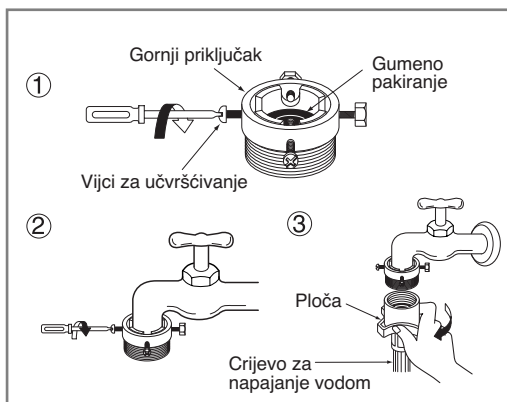

1. Odvrtite prsten adaptera i 4 vijka za pričvršćivanje adaptera.
2. Gurnite adapter na kraj slavine tako da gumena brtva na adapteru bude nepropusna za vodu iz slavine. Učvrstite prsten adaptera i 4 vijka za pričvršćivanje adaptera.
3. Gurnite napojno crijevo za vodu okomito prema gore tako da gumeni dio unutar crijeva potpuno nasjedne na slavini i zatim učvrstite crijevo zavrtanjem na desnu stranu.

I nstaliranje

Tip C: Priključivanje crijeva s nasadnim spojem na slavinu bez navoja

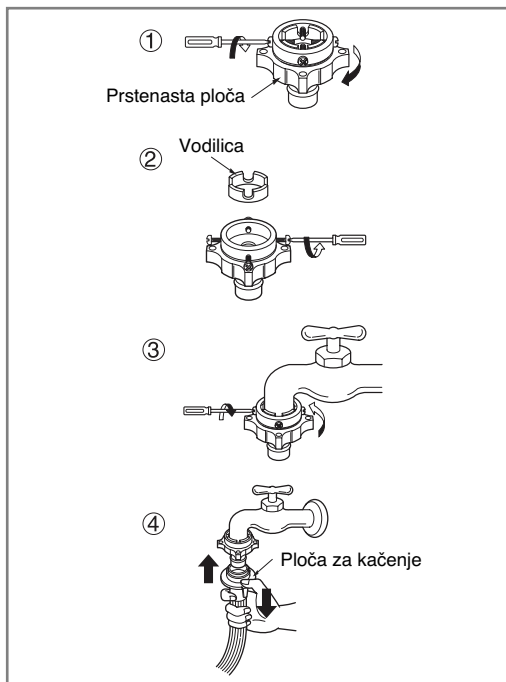

1. Odvrtite prsten adaptera i 4 vijka za pričvršćivanje adaptera.
2. Skinite vodeći prsten ako je slavina prevelika za adapter.
3. Gurnite adapter na kraj slavine tako da gumena brtva na adapteru bude nepropusna za vodu iz slavine. Učvrstite prsten adaptera i 4 vijka za pričvršćivanje adaptera.
4. Povucite dolje prsten za zaključavanje konektora, gurnite napojno crijevo na adapter i otpustite prsten za zaključavanje. Pazite da se adapter zaključa na svom položaju.



NAPOMENA

Nakon spajanja dovodnog crijeva na slavinu za vodu, otvorite slavinu za vodu kako bi isprali strane materijale (nečistoće, pijesak ili piljevinu) u crijevu za vodu. Pustite vodu da curi u kantu i provjerite temperaturu vode.

► Korak 3: Priključivanje crijeva na perilicu

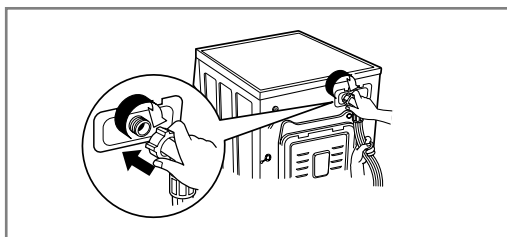

- Provjerite da na crijevu nema lomova i da nije stisnuto.



NAPOMENA

Po završetku povezivanja, ako voda curi iz crijeva ponovite iste korake upotrijebite najobičniju vrstu slavine za napajanje vodom. U slučaju da je slavina četvrtasta ili prevelika, skinite razdjelni prsten prije nego što ubacite slavinu u adapter.

Korištenje vodoravne slavine

Vodoravna slavina



Slavina s nastavkom



Kvadratna slavina



I nstaliranje

■ Instaliranje odvodnog crijeva

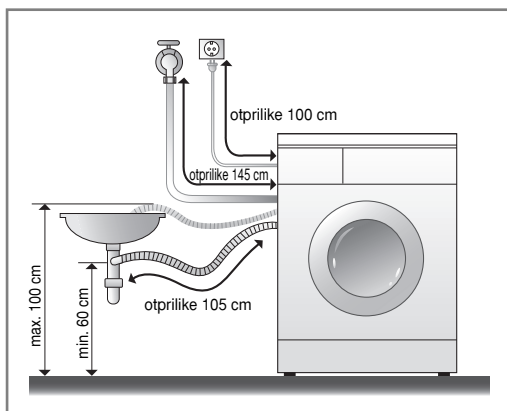

- Odvodno se crijevo ne smije postaviti više od 100 cm iznad poda.
Voda ne otječe iz perilice ili otječe sporo.
- Pravilno osiguranje odvodnog crijeva sačuvati će pod od oštećenja uzrokovanih curenjem vode.
- Kada je odvodno crijevo predugo, ne gurajte ga silom natrag u perilicu. To će prouzročiti neuobičajenu buku.

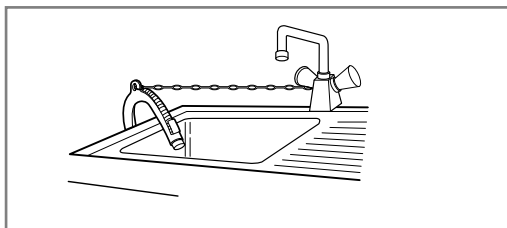

- Kod instaliranja odvodnog crijeva u sudoper, čvrsto ga osigurajte vezanjem.
- Pravilno osiguranje odvodnog crijeva sačuvati će pod od oštećenja uzrokovanih curenjem vode.

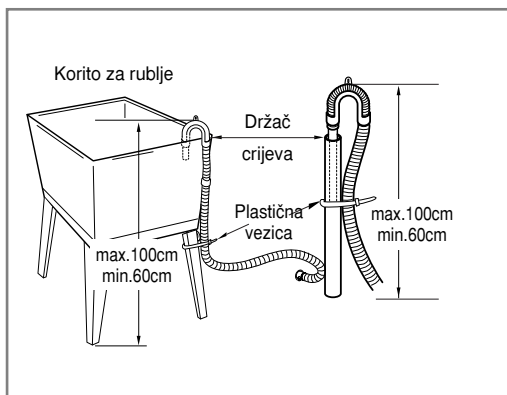

I nstaliranje

■ Podešavanje visine

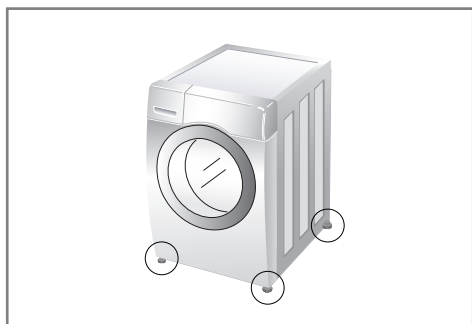

1. Pravilno podešavanje visine perilice sprječava pretjeranu buku i vibracije. Instalirajte uređaj na čvrstoj i ravnoj površini poda, po mogućnosti u kutu prostorije.



NAPOMENA Drveni pod ili vrste podignutih podova mogu dovesti do prevelikih vibracija i grešaka uslijed neravnoteže.

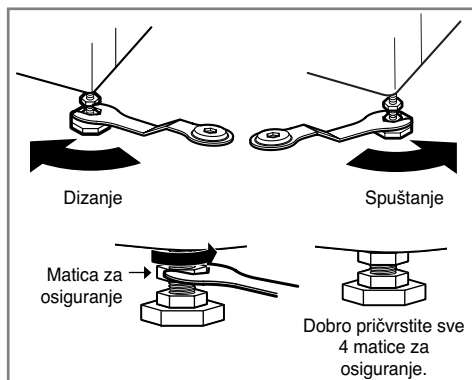

2. Ako je pod neravan, podesite noge koliko je potrebno, ne podmećite komade drveta i sl. pod noge. Provjerite stoje li sve četiri noge stabilno i oslanjaju li se na pod. Zatim uz pomoć vodene vage provjerite stoji li uređaj potpuno ravno.
- Kada je perilica u ravnom položaju, zategnite matice za osiguranje prema gore u odnosu na postolje perilice. Sve matice za osiguranje moraju biti dobro zategnute.

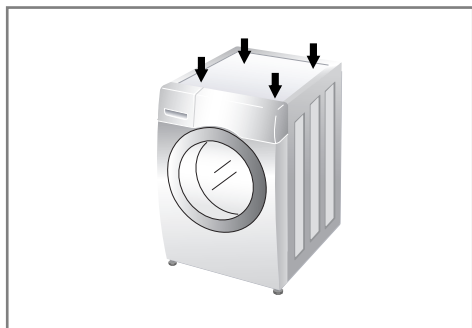

- **Dijagonalna provjera**
Kod dijagonalnog pritiskanja rubova gornje ploče perilice prema dolje, perilica se ne smije niti malo pomaknuti ni gore ni dolje. (Molimo vas da provjerite oba pravca) Ako se kod dijagonalnog pritiskanja perilica ljulja, ponovno podesite noge.



NAPOMENA Ako se perilica postavlja na podignuto postolje, mora se dobro učvrstiti, kako bi se isključila opasnost od padanja perilice.

I nstaliranje

► Betonski podovi

- Površina za instaliranje mora biti čista, suha i ravna.
- Instalirajte perilicu na čvrsti ravan pod.

► Podovi s keramičkim pločicama (Skliski podovi)

- Postavite svaku nožicu na podložak (Tread Mate) i podesite perilicu u ravan položaj. (Isjecite podložak (Tread Mate) u kvadrate veličine 70x70 mm i zaljepite komade na suhe pločice na mjestu gdje će stajati perilica.)
- Tread Mate je samoljepivi materijal koji se upotrebljava da spriječi klizanje na ljestvama i stepenicama.

► Drveni podovi (Podignuti podovi)

- Drveni podovi su posebno osjetljivi na vibracije.
- Kako biste spriječili vibraciju preporučujemo vam da ispod svake nožice postavite gumenu kapicu, debljine najmanje 15 mm, najmanje dvije kapice je potrebno učvrstiti vijcima.
- Ako je to moguće, perilicu instalirajte u kut sobe, jer je na tom mjestu pod čvršći.
- Umetnite gumene kapice da smanjite vibracije.
- Gumene kapice možete nabaviti (p/no.4620ER4002B) kod LG odjela za rezervne dijelove.

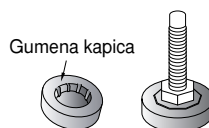

Gumena kapica



NAPOMENA

- Pravilno postavljanje i niveliranje perilice osigurava dug, redovan i pouzdan radni vijek stroja.
- Perilica mora apsolutno stajati u okomitom položaju i mora stajati čvrsto na svom mjestu.
- Kada je puna rublja perilica se ne smije ljuljati.
- Površina za instaliranje mora biti čista, bez laštila i drugih premaza za podove.
- Ne dozvolite da se nožice perilice namoče vodom. Ako se nožice navlaže vodom, tada može doći do klizanja.

Kako koristiti perilicu rublja

■ Rad perilice za rublje



1. Razvrstajte rublje.
(Pogledajte stranicu 15.)

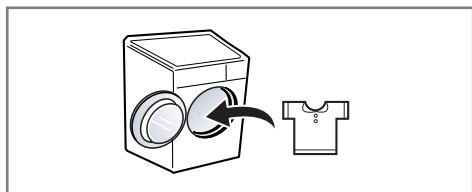

2. Otvorite vrata i stavite rublje u perilicu.



3. Pritisnite tipku za uključivanje.

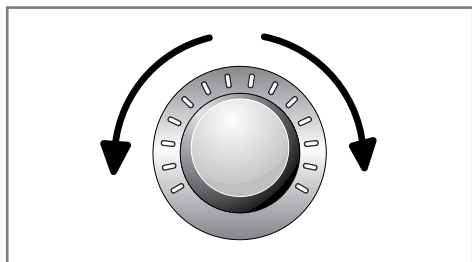

4. Odaberite program.
(Pogledajte stranice 16 - 18.)

Odaberite potrebne opcije.
(Pogledajte stranice 20 - 23.)

- Dodatni program
- Temperatura
- Brzina centrifuge
- Druge funkcije

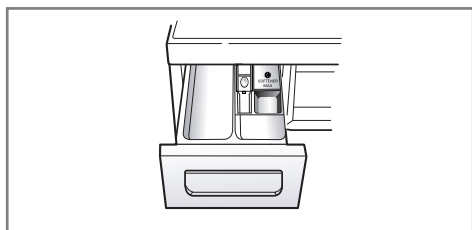

5. Dodajte deterđent.
(Pogledajte stranice 24 - 25.)



6. Pritisnite tipku za Start/Pauzu.

Kako koristiti perilicu rublja

■ Briga prije pranja

					Temperatura pranja
	Normalno pranje		Materijal koji se ne gužva		Osetljivo rublje
	Ručno pranje		Pranje nije dozvoljeno		

Razvrstavanje rublja prema...

Uprljanost	Temperatura pranja
Boja	Vrsta robe

Illustrations showing laundry preparation steps: 1. Sorting clothes into baskets. 2. Washing machine drum with clothes. 3. Washing machine drum with clothes. 4. Washing machine drum with clothes. 5. Washing machine drum with clothes. 6. Washing machine drum with clothes. 7. Washing machine drum with clothes. 8. Washing machine drum with clothes. 9. Washing machine drum with clothes. 10. Washing machine drum with clothes.

1. Etiketa na rublju

Pogledajte etiketu na svom rublju. Ovdje ćete saznati o tvorničkom sastavu vaše odjeće i o načinu na koji se treba prati.

2. Sortiranje

Kako biste postigli najbolji rezultat, sortirajte odjeću u količine za pranje koje se mogu prati istim ciklusom pranja. Temperatura vode i brzina okretanja i različiti odjevni predmeti moraju se prati na različite načine. Može doći do prijenosa boje i pamučnih mrvica koji može uzrokovati gubitak bjeline i sl. Ako je to moguće, ne perite teško uprljane komade s malo uprljanim komadima.

- Uprljanost (Jako, normalno, malo)
Odvojite odjeću prema jačini uprljanosti.
- Boja (Bijela, Svijetla, Tamna)
Odvojite bijelu odjeću od šarene odjeće.
- Pahuljice (odjeća koja skuplja ili pušta pahuljice)
Odvojeno perite odjeću koja skuplja pahuljice od one koja pušta pahuljice

3. Pažnja prije stavljanja rublja u perilicu

Kombinirajte velike i male komade. Velike komade stavljajte prije, njihova količina ne smije biti veća od polovice ukupnog opterećenja. Nemojte prati pojedinačne komade. To može izazvati neuravnoteženo opterećenje. Umetnite još jedan ili više komada.

- Provjerite sve džepove da se uvjerite jesu li prazni. Predmeti kao što su pribadače, ukosnice, šibice, olovke, kovanice i ključevi mogu oštetiti jednako vašu perilicu i vaše rublje.
- Zatvorite zatvarače, kuke i vezice kako bi bili sigurni da se ovi predmeti neće zakačiti za drugo rublje.
- Mrlje i nečistoću obradite prije pranja utrljavajući malo deterdženta rastopljenog u vodi na mrlje ovratnika i sličnih mjesta da se lakše odstrani nečistoća.
- Da biste spriječili oštećivanje gume vrata i odjeće, uvjerite se da nijedan komad odjeće nije zaglavio između vrata bubnja i gume.
- Provjerite da li se u naborima gume vrata nalaze mali predmeti koji su se tu možda zaglavili.
- Provjerite da li je u bubnju ostao neki komad rublja nepažnjom zaglavljnjen u perilici, jer tokom sljedećeg programa pranja može se oštetiti. (npr. smanji ili izgubi boju)



Prije prvog pranja, Odaberite ciklus Pamuk 60°C, dodajte polovicu deterdženta i pustite perilicu da pere bez odjeće. Time će se ukloniti ostaci iz bubnja koji su možda ostali poslije procesa proizvodnje.

Kako koristiti perilicu rublja

■ Tablica programa za pranje

• Preporučeni postupci prema vrsti rublja

Program	Opis	Vrsta robe	Pravilna temp.	Najviša težina
Pamuk (☺)	Pružuje bolje performanse kombinirajući različita okretanja bubnja.	Odjeća u boji (majice, pidžame i sl.) i slabo uprljani bijeli pamuk (donje rublje).	40°C (Hladno na 95°C)	Procjena
Ekološki program za pamuk (☺»)	Pružuje optimalne performanse pranja s manjom potrošnjom energije.		60°C (Hladno na 60°C)	
Easy Care (☺)	Ovaj ciklus je prikladan za svakodnevne majice koje ne zahtijevaju glačanje poslije pranja.	Poliamid, akril, poliester.	40°C (Hladno na 60°C)	4,0 kg
Miješano rublje (☺)	Omogućuje istovremeno pranje raznovrsnih tkanina.	Razne vrste tkanina izuzev posebne odjeće. (Svila/osjetljivi materijali, sportska odjeća, tamna odjeća, vuna, prekrivači/zavjese).	40°C (Hladno na 40°C)	
Alergija program (☺)	Uklanja izvore alergije kao što su grinje, pelud i mačje dlake.	Pamuk, donje rublje, jastučnice, posteljina, odjeća za djecu.	60°C	
Tiho pranje (☺)	Omogućuje manje buke i trešnje i štedi nova koristeći noćnu električnu energiju.	Odjeća u boji (majice, pidžame i sl.) i slabo uprljani bijeli pamuk (donje rublje).	40°C (Hladno na 60°C)	4,5 kg
Osvježivanje (☺)	Pomoću pare uklanja nabore do 20 min.	Miješani pamuk, miješani poliester, košulje, majice, bluze.	Nema izbora	3 komada
Poplun (☺)	Ovaj ciklus je namijenjen za velike predmete kao što su pokrivači za krevete, jastuci, pokrivači namještaja i sl.	Pamučni prekrivači izuzev posebnih tkanina (osjetljivi materijali, vuna, svila i sl.) sa ispunama. prekrivači, jastuci, prekrivači za fotelje s laganim ispunama.	40°C (Hladno na 40°C)	1 Jedna veličina
Sportska odjeća (☺)	Ovaj ciklus je namijenjen za sportsku odjeću kao što je odjeća za trčanje.	Coolmax, Gore-tex, flis i Sympatex.		
Tamno rublje (☺)	Ukoliko postoji mogućnost gubljenja boje, molimo koristite ovaj ciklus. Ciklus sprečava gubitak boje. (Molimo koristite deterdžent za tkanine u boji.)	Tamna odjeća napravljena od pamuka i miješanih materijala.	30°C (Hladno na 40°C)	2,0 kg
Osjetljivo rublje (☺)	Ovaj ciklus je namijenjen za osjetljivo rublje kao što je donje rublje, bluze i sl.	Osjetljivo rublje, koje se lako oštećuje.		
Vuna (☺)	Omogućuje pranje vunениh tkanina. (Molimo koristite deterdžent za vunene tkanine perive u perilici.)	Vuneni materijali perivi u perilici samo s čistom novom vunom.	40°C (Hladno na 40°C)	
Brzo 30 (☺)	Ovaj ciklus omogućuje brzo pranje malih količina slabo uprljane odjeće.	Obojano slabo uprljano rublje.	30°C (Hladno na 40°C)	
Intenzivni program 60 (☺)	Do 60 minuta omogućuje bolje performanse pranja i manju potrošnju energije.	Pamuk i miješana tkanina. (Posebni PROGRAM do 60 minuta za normalno uprljano rublje.)	60°C (Hladno na 60°C)	4,0 kg

Kako koristiti perilicu rublja

- Temperatura vode: Odaberite temperaturu vode koja odgovara ciklusu pranja. Uvijek se pridržavajte naljepnice proizvođača odjeće ili uputa tijekom pranja.
- Postavite program na "Ekološki program za pamuk 60°C + Intenzivno" opciju za test u skladu s prilagođenošću normama EN60456 i IEC60456.
- Rezultati testa ovise o pritisku vode, tvrdoći vode, temperaturi vode kojom se napaja perilica, sobnoj temperaturi, vrsti i količini tereta, stupnju prilagođenosti deterdženta i uprljanosti, oscilacijama u napajanju električnom energijom i odabranim dodatnim opcijama.



Program za pranje vune ovog aparata vlasnik zaštitnog znaka Woolmark preporučuje za pranje Woolmark proizvoda koji se mogu prati u stroju, u slučaju da se pranje vrši prema uputama koje je proizvođač dao za perilicu za rublje tipa M1009, odnosno uputu koja je data na etiketi proizvoda.



Preporučuje se korištenje neutralnog deterdženta. U programu za pranje vune blago okretanje i centrifuga male brzine čuvaju stanje odjeće/materijala.

■ Dodatne mogućnosti

Program	Odgoda pranja	Parno pranje	Omiljeni	Pretrpanje	Medicinsko ispiranje	Ispiranje+ Centrifuga	Ušteda vremena	Intenzivno
Pamuk (☺)	●	●	●	●	●	●	●	●
Ekološki program za pamuk (☺☺)	●	●	●	●	●	●	●	●
Easy Care (☺☺)	●	●	●	●	●	●	●	●
Miješano rublje (☺☺)	●	●	●	●	●	●	●	●
Alergija program (☺☺)	●	●*	●		●	●		●
Tiho pranje (☺☺)	●		●			●	●	●
Osvježivanje (☺☺)		●*	●					
Poplun (☺☺)	●	●	●			●	●	●
Sportska odjeća (☺☺)	●		●			●	●	●
Tamno rublje (☺☺)	●		●			●	●	●
Osjetljivo rublje (☺☺)	●		●			●	●	●
Vuna (☺☺)	●		●			●		●
Brzo 30 (☺☺)	●		●			●		●
Intenzivni program 60 (☺☺)	●		●			●		●*

* : Ova opcija je automatski uključena u ciklus i ne može se isključiti.

Kako koristiti perilicu rublja

■ Podaci o radu

Program	Maks. okr/min		
	F14**	F12**	F10**
Pamuk (☼)	1400	1200	1000
Ekološki program za pamuk (☼»)	1400	1200	1000
Easy Care (☼)	1000	1000	1000
Tiho pranje (🔇)	1000	1000	1000
Miješano rublje (👕👖)	1400	1200	1000
Poplun (👖)	1000	1000	1000
Alergija program (👤)	1400	1200	1000
Osvježivanje (☀️)	X	X	X
Sportska odjeća (👕👖)	800	800	800
Tamno rublje (👕👖)	1400	1200	1000
Osjetljivo rublje (👕👖)	800	800	800
Vuna (🐑)	800	800	800
Brzo 30 (👕👖)	1400	1200	1000
Intenzivni program 60 (👕👖)	1400	1200	1000

Kako koristiti perilicu rublja

■ Upravljačka ploča

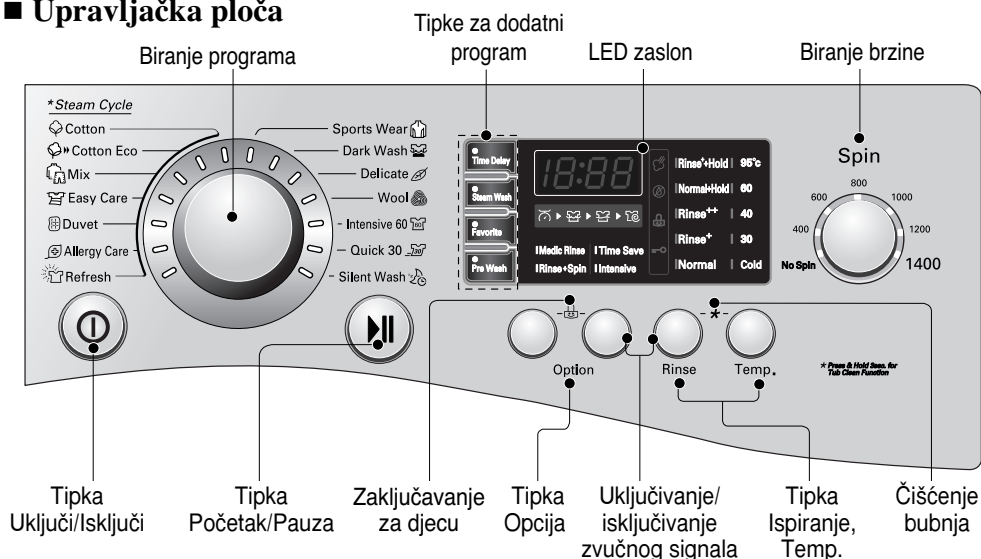

Uključi/Isključi

- Pritisni tipku Uključi/Isključi da biste uključili i isključili električno napajanje.
- Za poništenje funkcije odgode pranja treba pritisnuti tipku Uključi/Isključi.

Biranje programa

- Na raspolaganju vam je 14 programa prema vrsti rublja.
- Za indicaciju odabranog programa će se upaliti žaruljica.

Početak/Pauza

- Ova **Početak/Pauza** tipka koristi se za započinjanje ciklusa pranja ili za pauziranje ciklusa pranja.
- Ako je potrebno privremeno zaustaviti ciklus pranja, pritisnite tipku **Početak/Pauza**.
- Kada je u perilica stanju Pauze, nakon 4 minute će se automatski isključiti električno napajanje.

Dodatni program

- Koristite ove tipke za odabir željenih opcija za odabrani ciklus.

LED zaslon

- Zaslon prikazuje postavke, procijenjeno preostalo vrijeme, opcije i poruke za stanje za vašu perilicu. Zaslon će ostati aktivan tijekom cijelog ciklusa.

Opcije

- Ovo vam omogućuje odabir dodatnog ciklusa, a kod odabira će se upaliti indicacija.

Kako koristiti perilicu rublja

■ Dodatni program

Odgoda pranja (Time Delay)

Možete postaviti vrijeme kašnjenja tako da se perilica automatski uključi i zaustavi nakon određenog vremenskog intervala.



Vrijeme kašnjenja je vrijeme do kraja programa, a ne do početka rada. Stvarno vrijeme rada se može razlikovati ovisno o temperaturi vode, količini rublja i drugim faktorima.

1. Pritisnite tipku **Uključi/Isključi**.
2. Odaberite ciklus.
3. Pritisnite tipku za **Odgoda pranja** i podesite željeno vrijeme.
4. Pritisnite tipku **Početak/Pauza**.

Parno pranje (Steam Wash)

Parno pranje funkcija poboljšava performanse pranja s niskom potrošnjom energije. Osvježavanje ciklus smanjuje gužvanje odjeće.

1. Pritisnite tipku **Uključi/Isključi**.
2. Odaberite parni način.
3. Pritisnite **Parno pranje** tipku.
4. Pritisnite tipku **Početak/Pauza**.

► Parno pranje

- Za jako uprljanu odjeću, donje rublje ili odjeću za djecu.
- Može se koristiti kod programa **Pamuk**, **Ekološki program za pamuk**, **Miješano rublje**, **Easy Care**, **Poplun**, **Alergija program**, **Osvježavanje**.
- Osvježavanje ciklus je uvijek Parno pranje.
- Ne koristite Parno pranje za osjetljive tkanine kao što je vuna, svila i tkanine s osjetljivim bojama.

Omiljeni (Favorite)

Omiljeni program vam omogućuje spremanje prilagođenog ciklusa pranja za buduću upotrebu.

1. Pritisnite tipku **Uključi/Isključi**.
2. Odaberite ciklus.
3. Odaberite način. (Način pranja, broj ispiranja, brzinu okretanja, temperaturu vode i sl.)
4. Pritisnite i držite tipku **Omiljeni program 3** sekunde.

Favorite program je sada spremljen za buduću upotrebu.

Za ponovno korištenje programa, odaberite Favorite program i pritisnite tipku start/pauza.

Pretpranje (Pre Wash)

Ako je rublje jako uprljano učinkovit je program "Pretpranje".

1. Pritisnite tipku **Uključi/Isključi**.
2. Odaberite ciklus.
3. Pritisnite **Pretpranje** tipku.
4. Pritisnite tipku **Početak/Pauza**.

Kako koristiti perilicu rublja

■ Opcije

Opcija (Option)

- **Medicinsko ispiranje** : Za bolje rezultate ili čišće ispiranje.
- **Ispiranje + Centrifuga** : Time možete spriječiti nastajanje svježih mrlja na tkanini. Ovo je odvojeni ciklus.
- **Ušteda vremena** : Ova opcija se može koristiti za smanjenje vremena ciklusa pranja.
- **Intenzivno** : Ako je rublje normalno ili jako uprljano, "Intenzivno" opcija je učinkovita.

Ispiranje (Rinse)

- **Ispiranje + Zadržavanje** : Dodajte jedno ispiranje, a zatim je, nakon procesa ispiranja, ciklus zaustavljen sve dok se ne pritisne start tipka.
- **Normal + Zadržavanje** : Ciklus se zaustavlja nakon ispiranja sve dok se ponovo ne pritisne start tipka.
- **Ispiranje++** : Dodaje dvaput ispiranje.
- **Ispiranje+** : Dodaje dvaput ispiranje.

Temp. (Temp.)

- Pritiskanjem tipke za Temp. može se izabrati temperatura vode.
 - Hladno
 - 30°C / 40°C / 60°C / 95°C
- Temperatura vode se može izabrati kao dolje u skladu sa programom.

■ Druge funkcije

Ispiranje+Centrifuga (Rinse+Spin)

1. Pritisnite tipku **Uključi/Isključi**.
2. Odaberite ciklus.
3. Pritisnite tipku **Opcija**.
(Ispiranje+Centrifuga svijetli).
4. Pritisnite tipku **Početak/Pauza**.

Samo centrifugiranje

1. Pritisnite tipku **Uključi/Isključi**.
2. Odaberite brzinu centrifugiranja.
3. Pritisnite tipku **Početak/Pauza**.



Kada odaberete "Bez centrifuge", bubanj će se neko vrijeme polako okretati kako bi se ubrzao odvod vode.

Osvježavanje ciklus

1. Pritisnite tipku **Uključi/Isključi**.
2. Odaberite Refresh program.
3. Pritisnite više puta Parno pranje tipku sve dok se prikaže pravilno vrijeme.
4. Pritisnite tipku **Početak/Pauza**.



Za bolje performanse stavite u perilicu 3 komada ili manje. Kada se završi Refresh ciklus, rublje će se nastaviti polako okretati još 30 minuta kako bi se spriječilo gužvanje. U tom razdoblju možete otvoriti vrata tako da pritisnete bilo koju tipku.

Kako koristiti perilicu rublja

■ Zaključavanje za djecu

Odaberite ovu funkciju za zaključavanje tipki na upravljačkoj ploči kako bi spriječili slučajno aktiviranje. "Zaključavanje za djecu" se može postaviti samo tijekom ciklusa pranja.

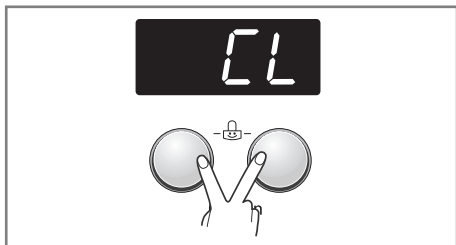

Zaključavanje upravljačke ploče

1. Pritisnite 3 sekunde istovremeno tipke Opcija.
2. Čut će se bip ton i 'CL' će se privremeno prikazati na LED zaslonu. Kada se postavi zaključavanje za djecu, bit će zaključane sve tipke izuzev tipke za uključivanje.



NAPOMENA

Isključivanje perilice neće resetirati funkciju zaključavanja za djecu. Prije pristupa u druge funkcije morate deaktivirati zaključavanje za djecu.

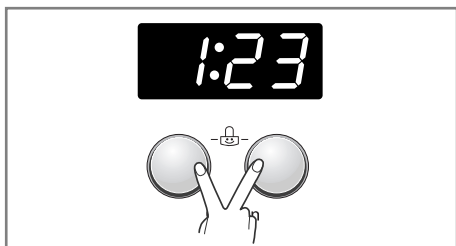

Otključavanje upravljačke ploče

1. Pritisnite 3 sekunde istovremeno tipke Opcija.
2. Čut će se bip ton, a na LED zaslonu će se ponovo prikazati preostalo vrijeme trenutnog programa.

■ Uključivanje/ isključivanje zvučnog signala

Beep uključeno/isključeno funkcija može se postaviti samo tijekom ciklusa pranja.

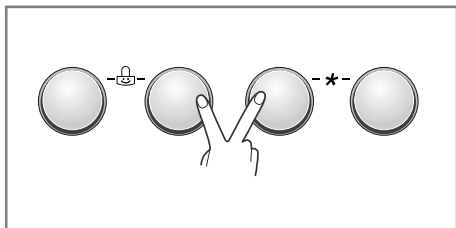

1. Pritisnite tipku **Uključi/Isključi**.
2. Pritisnite tipku **Početak/Pauza**.
3. Pritisnite i držite tipku **Opcija i Ispiranje** istodobno tri sekunde kako biste postavili uključivanje/isključivanje beep funkcije.

Nakon što je postavljena funkcija zvučnog signala uključeno / isključeno postavke su memorirane čak i ako je uređaj isključen.



NAPOMENA

Ako želite isključiti bip ton, jednostavno ponovite postupak.

Kako koristiti perilicu rublja

■ Čišćenje bubnja

Čišćenje bubnja predstavlja jedan poseban program.

U ovom programu stroj funkcioniра s većom količinom vode i većim brojem okretaja centrifuge. Redovno koristite ovaj program.

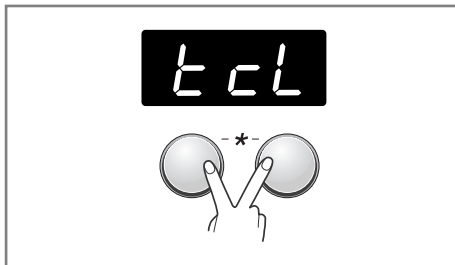

1. Izvadite rublje iz perilice i zatvorite vrata.
2. Otvorite vrata spremnika i dodajte sredstvo protiv kamenca (npr. Calgon) u odjeljak za Glavno pranje.
3. Polako zatvorite ladicu spremnika.
4. Uključite perilicu, a zatim pritisnite i držite **Ispiranje i Temp.** tipku na 3 sekunde. zatim će se prikazati “tcl” na LED zaslonu.
5. Pritisnite tipku za start/pauzu za početak rada.
6. Kada se ciklus završi, ostavite vrata otvorena kako bi se osušio otvor vrata, brtva vrata i staklo na vratima.



Ne stavljajte nikakve deterdžente u odjeljke za deterdžente. Moglo bi doći do stvaranje prevelike pjene i curenja iz perilice.

OPREZ

Ukoliko imate djece, pazite da ne ostavljate predugo otvorena vrata.

■ Zaključavanje vrata i Otkrivanje

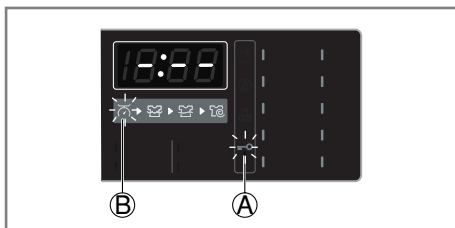

- **A** “**Zaključana vrata**” – Iz sigurnosnih razloga, vrata će biti zaključana kada perilica radi i svijetlit će ikona za “Zaključana vrata”. Vrat će se moći otvoriti kada nestane ikona “Zaključana vrata”.
- **B** “**Otkrivanje**” ikona će se upaliti kada se perilica bude polako okretala i kada bude detektirala količinu rublja u bubnju. To će kratko trajati.

Dodavanje deterdženta

■ Dodavanje deterdženta i omekšivača rublja

► Ladica spremnika

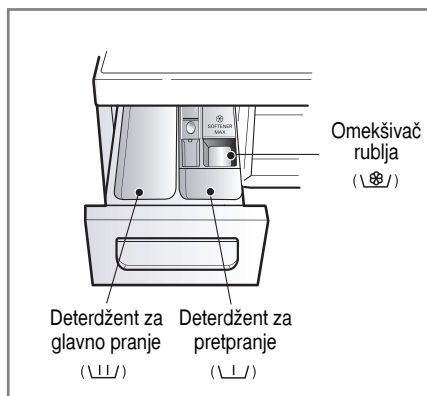

- Samo glavno pranje → \\|\\|/
- Pretpranje + Glavno pranje → \\|\\| • \\|\\|/

Upozorenje

Držite deterdžente dalje od dosega djece jer postoji opasnost od trovanja. Previše deterdženta, izbjeljivača ili omekšivača može uzrokovati poplavu. Uvijek koristite pravilnu količinu deterdženta.

► Dodavanje omekšivača rublja

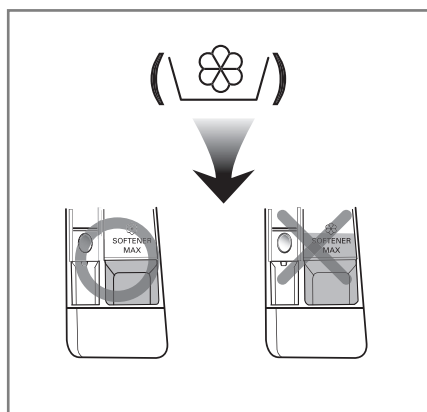

- Nemojte prijeći preko crte za maksimalno sipanje. Polako zatvorite razdjelnu ladicu. Presipavanje može uzrokovati prijevremeno puštanje omekšivača za rublje koje može ostaviti mrlje na rublju.
- Ne ostavljajte omekšivač za rublje duže od dva dana u ladici deterdženta. (omekšivač za rublje se može stvrdnuti)
- Omekšivač za rublje će se automatski dodati za vrijeme zadnjeg ciklusa ispiranja.
- Ne otvarajte ladicu za vrijeme uzimanja vode.
- Otapala (benzin i sl.) nisu dozvoljena.



Ne sipajte omekšivače rublja izravno na odjeću.

Dodavanje deterdženta

► Doziranje deterdženta

- Deterdžent treba koristiti prema uputama proizvođača deterdženta.
- Ako upotrijebite previše detergenta, može se stvoriti mnogo sapunice i to će smanjiti učinkovitost pranja ili će preopteretiti motor.
- U slučaju nastanka prevelike količine pjene, molimo smanjite količinu deterdženta.
- Upotreba deterdženta će se možda trebati podešavati prema temperaturi vode, tvrdoći vode, količini i jačini prljavosti rublja u perilici. Za najbolje rezultate, izbjegavajte stvaranje prevelikih količina pjene.



- Puna količina rublja: prema preporukama proizvođača.
- Djelomična količina rublja: 3/4 normalne količine.
- Minimalna količina rublja: 1/2 pune količine.

- Deterdžent se uzima iz spremnika na početku ciklusa.

► Dodavanje omekšivača za vodu



- Kako biste smanjili potrošnju deterdženta za rublje u slučaju vode visoke tvrdoće, možete upotrijebiti sredstvo za omekšavanje vode, na primjer Sredstvo protiv kamenca (Calgon). Upotrijebite količinu koja je preporučena na pakiranju. Najprije dodajte deterdžent za rublje, a zatim dodajte sredstvo za omekšavanje vode.
- Deterdžent dozirajte kao za meku vodu.

► Upotreba tableta

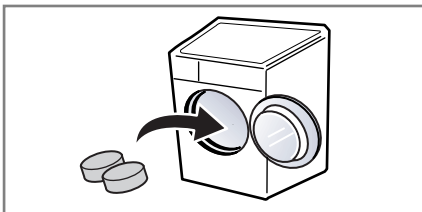

1. Otvorite vrata i ubacite tablete u bubanj.

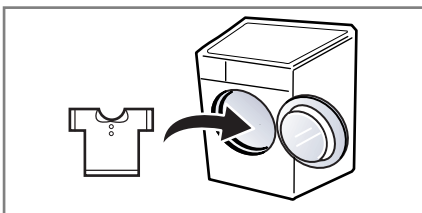

2. Napunite bubanj rubljem.

Održavanje

- Prije čišćenja unutrašnjosti perilice, isključite iz utičnice električni kabel kako bi izbjegli opasnost strujnog udara.
- Zatvorite dovod vode ako ostavljate perilicu na duže vrijeme (npr. godišnji odmor), naročito ako u blizini ne postoji odvod u podu.
- Kad odlažete perilicu odsijecite glavni kabel i onesposobite utikač.
- Onesposobite zaključavanje brave kako se djeca ne bi mogla unutra zaključati.

■ Ulazni filter za vodu

- “*I E*” poruka za grešku će treptati na kontrolnoj ploči kada voda ne ulazi u ladicu za deterdžent.
- Ako je voda koju koristite jako tvrda ili sadrži tragove kamenca možda se je začepio ulazni filter za vodu. Zato je dobra ideja očistiti ga s vremena na vrijeme.

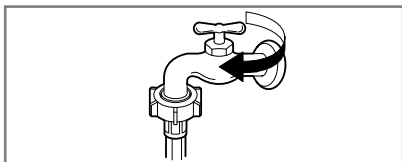

1. Zatvorite slavinu za vodu.

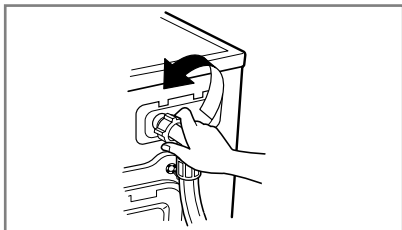

2. Odvijte dovodno crijevo.

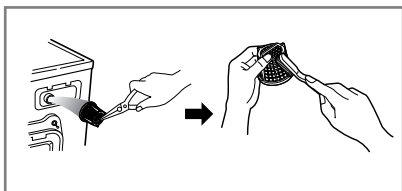

3. Očistite filter koristeći oštru četku.

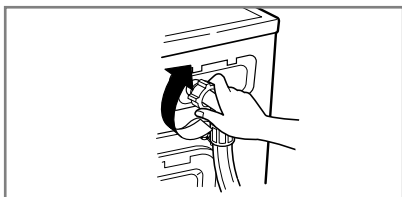

4. Pričvrstite dovodno crijevo.

O državanje

■ Filter pumpe za odvod

- Filter pumpe za odvod sakuplja niti i male predmete ostavljene u rublju. Redovite provjeravajte čistoću filtera kako bi ste osigurali dobar rad svoga stroja.

OPREZ

Najprije pustite da voda isteče kroz odvodno crijevo i tada otvorite filter pumpe za odvod kako bi uklonili sve niti ili predmete u njemu.

- Kad čistite filter ostavite da se voda ohladi, ako praznite perilicu u hitnom slučaju ili otvarate vrata zbog nekog hitnog slučaja.

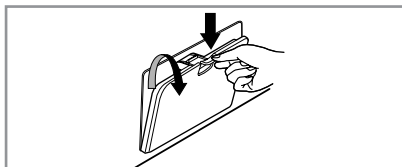

1. Otvorite vrata na prednjoj oplati stroja i odvijte čep odvodne cijevi.



2. Izvucite čep. Za vađenje filtra, odvijte na lijevu stranu.

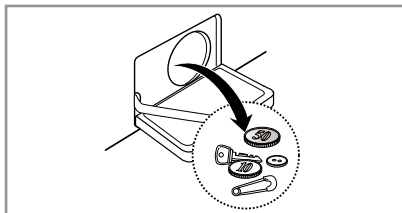

3. Odstranite sva strana tijela iz filtera pumpe (3).

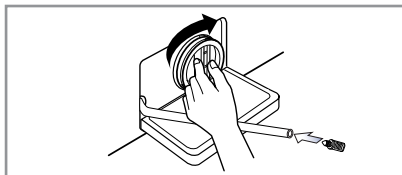

4. Nakon čišćenja stavite na mjesto filter i vratite odlivni čep.

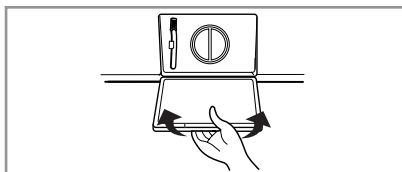

5. Zatvorite vrata na prednjoj oplati stroja.

Održavanje

■ Ladica spremnika

- Nakon nekog vremena deterdženti i omekšivači rublja ostavljaju talog u ladici.
- Spremnik se treba s vremena na vrijeme čistiti mlazom tekuće vode.
- Ako je to potrebno on se može potpuno izvaditi iz stroja pritiskanjem ručke prema dolje i izvlačenjem van.
- Da poboljšate čišćenje, može se ukloniti gornji dio dijela omekšivača za rublje.

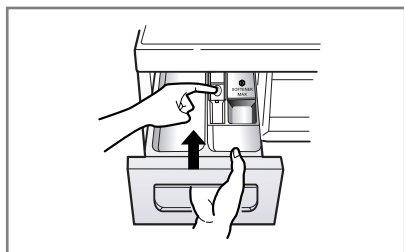

1. Izvucite odjeljak za doziranje.

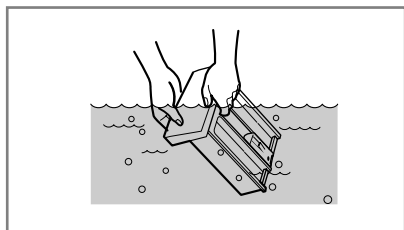

2. Očistite je tekućom vodom.

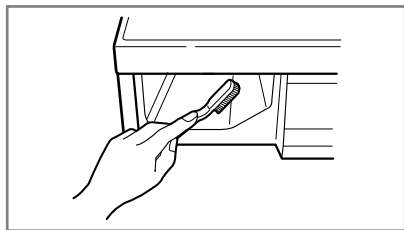

3. Mjesto dozirne posude očistite s jednom starom četkicom za zube.

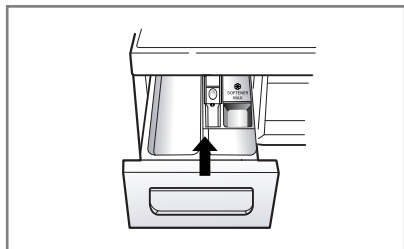

4. Vratite na mjesto odjeljak za doziranje.



■ Bubanji za pranje

- Ako živite u području s tvrdom vodom, povremeno se, na mjestima na kojima je to teško vidjeti i stoga teško otkloniti, može nakupiti kamenac. Nakon nekog vremena nataloženi kamenac zarobljava uređaje i ako ga se ne čisti to može dovesti do toga da se mora izvršiti zamjena.
- Iako je bubanj za pranje napravljen od nehrđajućeg čelika, točkice hrđe mogu biti prouzročene malenim metalnim predmetima (pribadačama, spajalicama) koji su ostavljeni u bubnju.
- Bubanj za pranje treba s vremena na vrijeme očistiti.
- Ako upotrebljavate sredstva za izbjeljivanje ili bojanje, provjerite da li su podesna za upotrebu u perilici za pranje rublja.
- Odstranjivač naslaga kamenca može sadržavati kemikalije koje mogu oštetiti dio vaše perilice za pranje rublja.
- Svaku mrlju očistite sredstvom za čišćenje nerđajućeg čelika
- Nikada nemojte koristiti čeličnu vunu.

■ Čišćenje vaše perilice

► Izvana

- Pravilna briga za vašu perilicu može produžiti njezin vijek trajanja.
- Vajski dio perilice može se čistiti toplom vodom i neutralnim nenagrizajućim kućnim deterdžentom.
- Odmah pobrišite svako proljevanje. Obrišite vlažnom krpom.
- Pokušajte površinu ne udarati oštrim predmetima.
- Ne koristite metilni alkohol, razrjeđivače ili slične proizvode.

► Iznutra

- Osušite dio oko otvora vrata perilice, savitljivu gumu i staklo vrata.
- Pustite perilicu da odradi cjelokupni ciklus koristeći vruću vodu.
- Ponovite postupak ako je potrebno.



Za uklanjanje naslaga nastalih od tvrde vode, koristite samo sredstva za čišćenje sigurna za perilice rublja.

■ Hladno stanje

Ako je perilica postavljena u području u kojem se može desiti smrzavanje ili ako je prenošena po smrzavajućim temperaturama, slijedite sljedeće upute kako biste spriječili oštećenja perilice:

- Zatvorite slavinu za dovod vode.
- Odspojite crijevo na priključku dovoda i na samom uređaju.
- Uključite električni kabel u pravilno uzemljenu električnu utičnicu.
- Dodajte 3.8 L netoksičnog antifriz za rekreaciona vozila (RV) u prazan bubanj za pranje. Zatvorite vrata.
- Postavite ciklus centrifugiranja i pustite perilicu da centrifugira 1 minutu da ispumpa svu vodu. Sav RV antifriz neće se izbaciti.
- Isključite električni napojni kabel, isušite unutrašnjost bubnja, zatvorite vrata.
- Skinite ladicu spremnika, ocjedite i osušite višak vode s odjeljaka ladice.
- Postavite perilicu u uspravan položaj.
- Za uklanjanje antifriz iz perilice nakon spremanja, pokrenite praznu perilicu kroz cjelokupni ciklus koristeći deterdžent. Nemojte dodavati rublje za pranje.

Vodič za otklanjanje grešaka

- Ova perilica za pranje rublja opremljena je automatskim sigurnosnim funkcijama koje otkrivaju i dijagnosticiraju pogreške u ranoj fazi i reagiraju na odgovarajući način. Ukoliko perilica ne radi ispravno ili ne radi uopće, provjerite sljedeće napomene prije nego kontaktirate vašeg serviseru.

■ Otkrivanje problema











Simptom	Mogući uzrok	Rješenje
Zvuk klopotanja i zveketanja	<ul style="list-style-type: none"> • U bubanj ili pumpu su možda zašli predmeti poput novčića ili sigurnosnih kopči. 	Zaustavite perilicu i provjerite bubanj i odvodni filter. Ukoliko se buka nastavi nakon što ponovno uključite perilicu, pozovite ovlaštenog serviseru.
Zvuk bubnjanja	<ul style="list-style-type: none"> • Teški predmeti koji se peru mogu uzrokovati zvuk bubnjanja. To je inače normalno. 	Ukoliko se zvuk nastavlja, perilica vjerojatno nije uravnotežena. Zaustavite je i prerasporedite teret rublja.
Vibracijski zvuk	<ul style="list-style-type: none"> • Jesu li svi povezi i dijelovi pakiranja uklonjeni s perilice? • Jesu li noge perilice postavljene čvrsto na pod? 	Ukoliko dijelovi pakiranja nisu uklonjeni tijekom instalacije, za njihovo uklanjanje posavjetujte se s vodičem za instalaciju. Rublje je možda nejednako raspoređeno u bubnju. Zaustavite perilicu i prerasporedite teret rublja.
Voda curi.	<ul style="list-style-type: none"> • Odvodno ili dovodno crijevo nije dobro pričvršćeno na slavinu ili perilicu. 	Provjerite i pričvrstite priključke crijeva. Odčepite slavine. Ako je potrebno, pozovite vodoinstalatera.
Prekomjerno stvaranje sapunice	<ul style="list-style-type: none"> • Začepljene su slavine kućnog dovoda vode. 	Previše deterdženta ili neodgovarajućeg deterdženta koji stvara previše pjene može dovesti do curenja vode.
Voda ne ulazi u perilicu ili ulazi polako.	<ul style="list-style-type: none"> • Nedovoljna opskrba vodom na vašem području. • Slavina za dovod vode nije dovoljno otvorena. • Dovodno crijevo je začepljeno. 	Provjerite druge slavine u kući. Potpuno otvorite slavinu.
Voda u perilici se ne cijedi, ili se cijedi polako.	<ul style="list-style-type: none"> • Filteri dovodnog crijeva su začepljeni. • Odvodno crijevo je začepljeno. • Filteri odvodnog crijeva su začepljeni. 	Pričvrstite i odčepite crijevo. Provjerite filtere dovodnog crijeva. Pričvrstite i odčepite odvodno crijevo. Provjerite filtere odvodnog crijeva.

Vodič za otklanjanje grešaka

Simptom	Mogući uzrok	Rješenje
Perilica ne počinje s radom.	<ul style="list-style-type: none"> • Napojni kabel nije uključen ili nije čvrsto priključen. • Kućni osigurač je pregorio, dogodio se kvar u strujnom krugu ili nestanak struje. 	<p>Pazite pristaje li utikač u zidnu utičnicu.</p> <p>Uspostavite ponovno strujni krug ili zamijenite osigurač. Ne povećavajte kapacitet osigurača. Ukoliko je strujni krug preopterećen, neka kvar ispravi kvalificirani električar.</p> <p>Otvorite slavinu za dovod vode.</p>
Perilica ne centrifugira.	<ul style="list-style-type: none"> • Slavina za dovod vode nije otvorena. • Provjerite jesu li vrata čvrsto zatvorena. 	<p>Zatvorite vrata i pritisnite tipku Start/Pause. Nakon toga trebat će nekoliko trenutaka da se perilica počne vrtjeti. Prije centrifuge vrata moraju biti dobro zatvorena.</p> <p>Dodajte 1 ili 2 slična predmeta kako biste uravnotežili teret. Presložite teret kako biste omogućili pravilnu centrifugu.</p>
Vrata se ne otvaraju.		<p>Kada perilica počne raditi, vrata se neće moći otvoriti iz sigurnosnih razloga. Provjerite svijetli li "Door Lock" ikona za zaključana vrata. Vrata će se moći otvoriti kada nestane ikona zaključanih vrata.</p>
Vrijeme ciklusa pranja je odgođeno.		<p>Vrijeme pranja može odstupati ovisno o količini rublja, pritisku vode, temperaturi vode i ostalim uvjetima prilikom uporabe. Ukoliko se otkrije neka neravnoteža, ili ukoliko radi program uklanjanja pjene, vrijeme pranja će se povećati.</p>
Prevelika količina omekšivača za tkanine.	<ul style="list-style-type: none"> • Prevelika količina omekšivača može uzrokovati poplavu. 	<p>Pratite upute za omekšivač kako bi sigurno koristili pravilnu količinu. Nemojte staviti više od linije maksimuma.</p>
Omekšivač potrošen prerano.		<p>Polagano zatvorite ladicu za deterđent. Nemojte otvarati ladicu tijekom ciklusa pranja.</p>

Vodič za otklanjanje grešaka

■ Poruke o grešci

Simptom	Mogući uzrok	Rješenje
	<ul style="list-style-type: none"> • Nedovoljni dovod vode na području. • Dovodne slavine nisu dovoljno otvorene. • Dovodno crijevo je uvijeno. • Filter dovodnog crijeva je začepljen. 	<p>Provjerite druge slavine u kući. Potpuno otvorite slavinu. Ispravite dovodno crijevo. Provjerite filtere dovodnog crijeva.</p>
	<ul style="list-style-type: none"> • Odvodno crijevo je uvijeno. • Filter odvodnog crijeva je začepljen. 	<p>Očistite i ispravite odvodno crijevo. Očistite filtere odvodnog crijeva.</p>
	<ul style="list-style-type: none"> • Premalo tereta. • Teret nije uravnotežen. • Uređaj ima sistem za otkrivanje i ispravljanje neravnoteže. Ako se stave teški predmeti (npr. veliki ručnici ili frotir ogrtači, itd), ovaj bi sistem mogao zaustaviti centrifugu ili prekinuti cijeli ciklus centrifugiranja. • Ukoliko je na kraju ciklusa još uvijek mokro, dodajte male predmete za ravnotežu i ponovite ciklus centrifuge. 	<p>Dodajte 1 ili 2 slična predmeta kako biste uravnotežili teret. Presložite teret kako biste omogućili pravilnu centrifugu.</p>
	 <ul style="list-style-type: none"> • Jesu li vrata otvorena? 	<p>Zatvorite vrata. ❖ Ukoliko natpis " dE " ne nestane, pozovite ovlaštenog servisera.</p>
		<p>Iskopčajte iz utičnice i pozovite ovlaštenog servisera.</p>
	<ul style="list-style-type: none"> • Voda se prepunjava zbog lošeg dotoka. 	<p>Zatvorite slavinu. Iskopčajte iz utičnice. Pozovite ovlaštenog servisera.</p>
	<ul style="list-style-type: none"> • Senzor za otkrivanje razine vode loše radi. 	
	<ul style="list-style-type: none"> • Preopterećen motor. 	<p>Ostavite perilicu da miruje 30 minuta kako bi se motor ohladio, a zatim ponovo pokrenite ciklus.</p>
	<ul style="list-style-type: none"> • Nestalo je struje. 	<p>Ponovo pokrenite program.</p>
	<ul style="list-style-type: none"> • Voda teče iz stroja. 	<p>Pozovite ovlaštenog servisera.</p>

Uklanjanje starog aparata

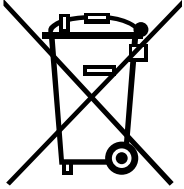

1. Ako se na proizvodu nalazi simbol prekrížene kante za smeće, to znači da je proizvod pokriven europskom direktivom 2002/96/EC.
2. Električni i elektronski proizvodi ne smiju se odlagati zajedno s komunalnim otpadom, već u posebna odlagališta koja je odredila vlada ili lokalne vlasti.
3. Pravilno odlaganje starog proizvoda spriječit će potencijalne negativne posljedice po okoliš i zdravlje ljudi.
4. Podrobnije informacije o odlaganju starog proizvoda potražite u gradskom uredu, službi za odlaganje otpada ili u trgovini u kojoj ste kupili proizvod.



NAPOMENA

Kod odlaganja uređaja, odrežite električni kabel i uništite utikač, onesposobite zaključavanje vrata kako bi spriječili potencijalno zaključavanje djece u perilici.

Što nije obuhvaćeno:

- Putovanja servisera da vas nauče kako upotrebljavati proizvod.
- Ako je proizvod priključen na bilo koji drugi napon osim onog naznačenog na specifikacijskoj pločici.
- Ako je greška pruzročena slučajno, nemarom, nepravilnom upotrebom ili višom silom.
- Ako je greška pruzročena pomoću faktora koji se razlikuju od onih tijekom normalne upotrebe u kućanstvu ili upotrebom koja je u skladu s priručnikom za vlasnika.
- Pruža upute o upotrebi proizvoda ili mijenja postavke za proizvod.
- Ako je greška pruzročena nametnicima, štakorima ili žoharima npr.
- Buka ili vibracija koja se smatraju normalnim, na primjer zvuk izbacivanja vode, zvuk.
- Ispravljanje instalacije na primjer, niveliranje proizvoda, podešavanje odvoda.
- Normalno održavanje koje je preporučeno priručnikom za korisnika.
- Uklanjanje stranih predmeta / materija iz perilice, uključujući pumpu i filter za ulazno crijevo, kamenčiće, čavle, žice, dugmad itd.
- Zamijenite osigurače ili ispravite kućnu električnu ili vodovodnu instalaciju.
- Ispravljanje neovlaštenih popravaka.
- Slučajno ili posljedično oštećenje osobne imovine uzrokovano mogućim neispravnostima ovog uređaja.
- Ako se ovaj proizvod uporebljava za komercijalne svrhe, garancija je isključena.
(Primjer : Javna mjesta kao što su javne kupaonice, kuće za pranje, središta za vježbanje, spavaonice)

Ako je proizvod instaliran izvan normalnog servisnog područja, sve troškove prijevoza vezane uz popravak proizvoda ili zamjene neispravnog dijela, snosit će vlasnik.

