

Sadržaj

Uvod	Registracija	74
	Važne sigurnosne instrukcije	74
	Prikaz delova	76
Instaliranje	Instaliranje	77
	Paljenje	77
Funkcionisanje	Kontrola temperature	78
	Brzo zamrzavanje	78
	Godišnji odmor	79
	Samo-testiranje	79
	Alarm na vratima	79
	Pravljenje leda	79
	Odmrzavanje	79
Saveti za čuvanje hrane	Čuvanje hrane	80
Čuvanje i održavanje	Opšte informacije	81
	Zamena lampice	81
	Čišćenje	82
Pronalaženje problem	Pronalaženje problem	83
Da preokrenete vrata	Oprez	85
	Kako okrenuti vrata	85

Registracija

Uvod

Model i serijski broj naći ćete na zadnjoj strani aparata. Ovaj broj je jedinstven i ne nalazi se na drugim aparatima. Trebalo bi da zabeležite tražene podatke ovde i da sačuvate ovo uputstvo kao trajni dokaz o kupovini. Zakačite račun ovde.

Datum kupovine : _____

Prodavac : _____

Adresa prodavca : _____

Broj telefona prodavca : _____

Model broj : _____

Serijski broj : _____

Važne sigurnosne instrukcije

Oppez

Ovaj frižider-zamrzivač mora biti pravilno instaliran i smešten prema uputstvima pre korišćenja.

Nikad ne isključujte iz struje aparat tako što ćete vući kabal.

Uvek čvrsto uhvatite utikač i ravno ga povucite iz utičnice.

Kada pomerate aparat od zida pazite da ga ne prevrnete ili ne oštetite kabal.

Kad frižider-zamrzivač radi, ne dirajte hladne površine u zamrzivaču posebno kad su vam ruke mokre ili vlažne.

Koža može da se zalepi na ove izuzetno hladne površine.

▲ OPREZ

Ovim uređajem ne treba da rukuju osobe (uključujući i decu) sa smanjenim fizičkim, senzornim ili mentalnim sposobnostima, ili osobe sa nedostatkom iskustva i znanja, sve dok nisu pod nadzorom ili dok ih oni koji su odgovorni za njih ne upute na instrukcije za korišćenje uređaja.

Deca treba da budu pod nadzorom da se ne bi igrala uređajem.

Važne sigurnosne instrukcije

- Oprez** Izvucite utikač iz utičnice kad god čistite frižider-zamrzivač. Nikad nemojte oštetiti, jako saviti ili zavrnuti kabal, jer oštećen kabal može prouzrokovati požar ili strujni udar. Nikad nemojte stavljati proizvode od stakla u zamrzivač jer se mogu rasprsnuti kad im se sadržaj zamrzne.
- Ne koristite produžni kabal** Ako je moguće, uključite frižider-zamrzivač u njegovu utičnicu da biste sprečili da on i drugi aparati ili kućna svjetla prouzrokuju preopterećenje.
- Dostupnost utikača** Kabal frižidera-frizera treba staviti u lako dostupan položaj kako bi se brzo mogao isključiti u slučaju potrebe
- Zamena kabla** Ako je kabal oštećen, on mora biti zamenjen od strane proizvođača ili njegovog agenta-servisera ili slične kvalifikovane osobe kako bi se izbegla opasnost.
- Opasnost** Postoji rizik da se dete zarobi u frižideru. Pre nego bacite vaš stari frižider ili zamrzivač: Skinite sva vrata. Ostavite police na mestu kako dete ne bi moglo lako ući unutra.
- Nemojte staviti** Nemojte držati ili upotrebljavati benzin ili druge zapaljive tečnosti u blizini ovog ili nekog drugog aparata.
- Uzemljenje** U slučaju kratkog spoja, uzemljenje smanjuje rizik od strujnog udara tako što obezbeđuje žicu za odvod struje. Kako biste sprečili mogući strujni udar, ovaj aparat mora biti uzemljen. Nepravilna upotreba utikača za uzemljenje može dovesti do strujnog udara. Konsultujte kvalifikovanog električara ili servisera ukoliko vam instrukcije za uzemljenje nisu potpuno jasne, ili ako sumnjate da aparat nije propisno uzemljen.
- ⚠ Upozorenje!**
- ⚠ Ne blokirajte ventilacione otvore u kućištu aparata ili u ugrađenom prostoru za aparat.
 - ⚠ Nemojte koristiti mehanička pomagala ili načine drugačije od onih preporučenih od proizvođača da biste ubrzali odmrzavanje.
 - ⚠ Nemojte oštetiti zatvoreni sistem sredstva za hlađenje.
 - ⚠ Nemojte koristiti električne uređaje unutar odeljenja za čuvanje hrane, sem ukoliko nisu uređaji koje preporučuje proizvođač.
 - ⚠ Sredstvo za hlađenje i izolacioni gas koji se koriste u ovom uređaju zahtevaju specijalni postupak za odlaganje. Kada ga odlažete, molimo vas da konsultujete servisera ili sličnu kvalifikovanu osobu.

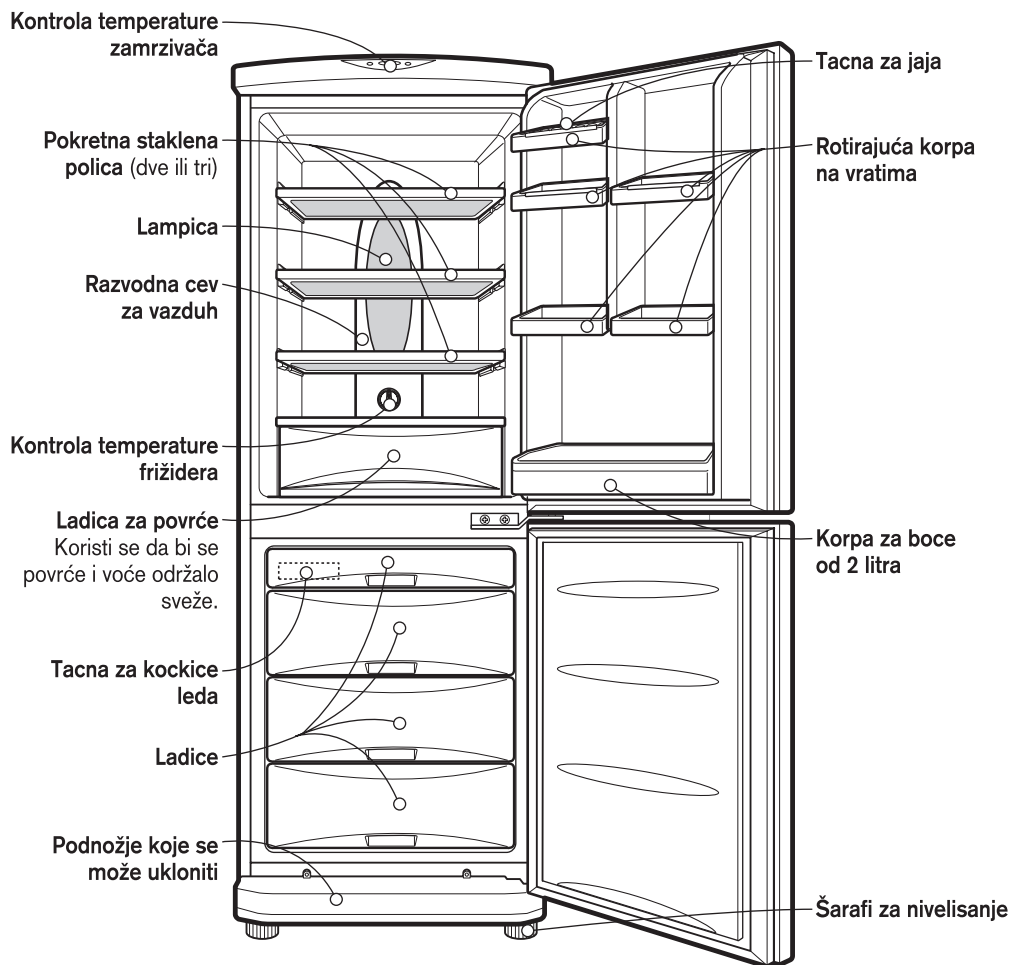

Prikaz delova



Primedba

Ako vidite da neki delovi nedostaju na vašem aparatu, može biti da se oni koriste na drugim modelima.

Instaliranje

1. Odaberite dobro mesto. Stavite frižider-zamrzivač tamo gde će vam biti lako da ga koristite.
2. Izbegavajte da ga stavite u blizinu izvora toplote, na direktno sunčevo svetlo, ili na vlagu.
3. Vazduh mora da cirkuliše oko aparata kako bi efiksano funkcionisao.
4. Da biste izbegli vibracije, aparat mora biti nivelisan. Ako je potrebno, podesite šarafe za nivelisanje da biste ispravili neravnine na podu. Prednja strana trebalo bi biti malo viša od zadnje kako bi se vrata bolje zatvarala. Šarafi za nivelisanje mogu lako da se odvrnu ako malo nagnemo aparat. Okrenite šaraf za nivelisanje suprotno kazaljci na satu () da biste podigli aparat, i suprotno kazaljci na satu da biste ga spustili ().
5. Temeljito očistite frižider-zamrzivač i obrišite svu prašinu koja se nakupila tokom transporta.
6. Postavite dodatke kao što je kutija za led, itd., na odgovarajuća mesta. Oni su pakovani zajedno kako bi se izbegla oštećenja tokom transporta.
7. Uključite utikač u utičnicu. Ne priključujte druge aparate na istu utičnicu.
8. Da biste obezbedili pravilnu cirkulaciju vazduha oko frižidera-zamrzivača, ostavite dovoljno prostora sa obe strane, kao i odozgo, i neka rastojanje od zida sa zadnje bude bar 2 inča (5cm).

Paljenje

Kada ste instalirali frižider-zamrzivač, pustite ga da radi 2-3 sata kako bi se stabilizovao na normalnu radnu temperturu pre nego što ga napunite svežom ili smrznutom hranom. Ako se utikač izvuče iz utičnice, sačekajte pet minuta pre nego što ga ponovo upalite. Vaš frižider-zamrzivač je sada spreman za upotrebu.

Kontrola temperature

Vaš frižider-zamrzivač ima dve kontrole koje vam omogućuju da regulišete temperaturu i u frižideru i u komori za zamrzavanje.

Frizider

- U početku postavite **KONTROLU TEMPERATURE** na 4. Onda podesite temperaturu po vašoj želji.

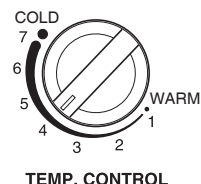

- Ako želite da unutrašnja temperatura bude manje hladna okrenite dugme na 'WARM' ili više hladna na COLD.

Kada je temperatura u prostoriji niža, podesite kontrolu temperature na WARM.

Zamrzivač

- Kontrola temperature zamrzivača je na vrhu frižidera-zamrzivača.

U početku podesite temperaturu zamrzivača na srednju vrednost.

Pritiskom na dugme za podešavanje temperature, možete podesiti temperaturu zamrzivača kao što pokazuje broj upaljenih lampica. (podešavanje se sastoji od pet koraka - pet lampica koje svetle pokazuju najhladniju temperaturu.)

- Kada palite frižider-zamrzivač ili ga uključujete u struju, temperture se automatski podešavaju na srednju vrednost.

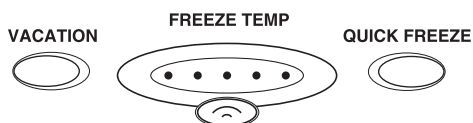

Brzo zamrzavanje

- Koristite ovu funkciju kada želite da brzo zamrznete neku hranu. Pritisnite 'QUICK FREEZE' (brzo smrzavanje) dugme jednom, i tada počinje operacija brzog smrzavanja dok svetli lampica. Operacija brzog smrzavanja traje oko tri sata. Kada se operacija završi, aparat se automatski vraća na normalno stanje. Ako želite da prekinete operaciju brzog smrzavanja, pritisnite dugme QUICK FREEZE još jednom, lampica se gasi i operacija prestaje, a zamrzivač se vraća na normalno stanje.



Godišnji odmor

Ova funkcija omogućava da frižider-zamrzivač štedi struju dok radi, što je korisno kada ste na godišnjem odmoru, tako što smanjuje potrošnju energije što je više moguće. Pritiskom na dugme 'VACATION' počinje operacija, dok je lampica upaljena, ponovnim pritiskom na ovo dugme, prekidate operaciju. Za bolje funkcionisanje, trebali biste podesiti kontrolu temperature na minimum, WARM.



Samo-testiranje

Ova funkcija vam omogućava da proverite probleme u radu. Ako mislite da imate problema sa vašim frižiderom-zamrzivačem, pritisnite dugme za kontrolu temperature:

- Ako se svetlo kreće gore-dole, onda nema problema
- Ako se svetlo ne kreće, ostavite ga uključenim u struju i pozovite najbližeg agenta-servisera.

Alarm na vratima

Kada su vrata frižidera neko vreme ostavljena otvorena, uključuje se zvučni alarm.

Pravljenje leda

- Da biste napravili kockice leda, napunite tacnu za led vodom i stavite je u zamrzivač.
- Ako treba brzo napraviti kockice leda, pritisnite dugme za brzo smrzavanje QUICK FREEZE.
- Da biste izvadili kockice leda, uzmite tacnu za krajeve i lagano je uvrćite.

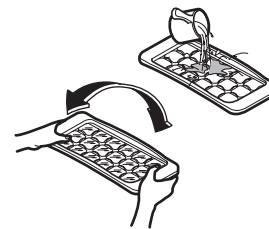

Savet

Da biste lakše izvadili kockice leda, tacnu prethodno prelijte vodom.

Odmrzavanje

Odmrzavanje se dešava automatski. Odmrznuta voda otiče na tacnu za isparavanje i automatski se isparava.

Čuvanje hrane

- Ne stavljajte u frižider hranu koja ne podnosi niske temperature kao što su banane i lubenice i dinje.
- Pustite da se vruća hrana ohladi pre nego što je stavite u Frižider. Stavljanjem vruće hrane u frižider, možete pokvariti ostalu hranu a to vam takođe može napraviti veći račun za struju.
- Kada stavljate hranu u frižider, koristite posude sa poklopcima. To sprečava da vlažnosti ispari iz hrane a takođe pomaže da hrana sačuva ukus i hranjivu vrednost.
- Ne blokirajte hranom otvore za vazduh. Blaga cirkulacija hladnog vazduha održava jednakom temperaturu frižidera-zamrzivača.
- Ne otvarajte suviše često vrata. Otvaranjem vrata puštate topliji vazduh unutra pa temperatura poraste.
- Da biste lako podešavali temperaturu, ne stavljajte hranu u blizini kontrole za temperatru.
- Nikad ne držite suviše hrane na vratima jer to može sprečiti da se vrata potpuno zatvore.
- Ne stavljajte boce u zamrzivač - mogu pući kada se smrznju.
- Ne smrzavajte ponovo hranu koja je jednom bila odmrznuta. Tako hrana gubi ukus i hranjivu vrednost.

Primedba

Ako držite frižider na toplom i vlažnom mestu, često otvarate vrata ili stavljate mnogo povrća, rosa može da se pojavi na spoljanim zidovima, što ne utiče na njegov rad. Rosu obrišite krpom i ništa ne brinite.

Opšte informacije

Nestanak struje

- 1-2 sata nestanka struje neće naškoditi vašim zalihama hrane.
Pokušajte da ne otvarate vrata često.

Ako se selite

- Izvadite svu hranu iz frižidera-zamrzivača i čvrsto stegnite tejpom sve nepričvršćene delove frižidera.
- Okrećite šarafe za nivelisanje dok se ne zaustave pre nego što pomerite frižider-zamrzivač. Inače može da ogrebe pod ili se frižider neće moći pomeriti.

Cev protiv kondenzacije

- Cev protiv kondenzacije je instalirana oko prednje strane frižidera-zamrzivača kao i na delu koji razdvaja frižider od zamrzivača kako bi se sprečila pojava rose.
- Naročito posle instaliranja ili kada je temperature okoline suviše visoka, frižider-zamrzivač može biti topao na dodir, što je normalno.

Cev protiv kondenzacije

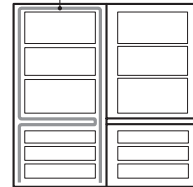

Zamena lampice

1. Isključite utikač iz utičnice.
2. Uklonite police frižidera.
3. Da biste uklonili poklopac sa lampice ubacite šrafciğer sa donje strane poklopca lampice i povucete ga napred,
4. Okrenite sijalicu suprotno kazaljci na satu.
5. Sastavite suprotnim redosledom. Lampica za zamenu mora imati iste osobine kao i original.

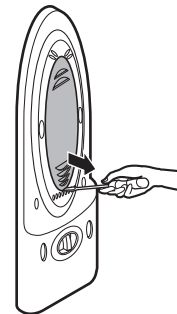

Čišćenje

Pre čišćenja

Proverite da li ste isključili utikač iz utičnice.

Spoljašnjost

Očistite spoljašnjost frižidera-zamrzivača mekom krpom navlaženom toplom vodom ili tečnim deterdžentom. Ako koristite deterdžent, obavezno ga obrišite čistom, vlažnom krpom.

Unutrašnjost

Isto kao prethodno.

Posle čišćenja

Proverite da kabal nije oštećen, da utikač nije pregrejan, kao i da li je utikač dobro uključen u utičnicu.

Upozorenje

Obavezno obrišite aparat suvom krpom nakon što ste ga oprali vodom.

Ne koristite abrazivna sredstva, petroleum, benzin, razređivač, hlornu kiselinu, ključalu vodu, grube četke itd. zato što to može oštetiti delove frižidera-zamrzivača.

Uklanjanje starih aparata



1. Ako se na proizvodu nalazi simbol prekržiene kante za smeće, to znači da je proizvod u skladu sa evropskom smernicom 2002/96/EC.
2. Električni i elektronski proizvodi ne smeju se odlagati zajedno s komunalnim otpadom, već na posebna mesta koja je odredila vlada ili lokalne vlasti.
3. Ispravno odlaganje starog aparata sprečiće potencijalne negativne posledice za okolinu i zdravlje ljudi.
4. Detaljnije informacije o odlaganju starog aparata potražite u gradskom uredu, komunalnoj službi ili u prodavnici u kojoj ste kupili proizvod.

Pre nego pozovete servis, proverite ovaj spisak. Može vam sačuvati i vreme i novac. Spisak uključuje obične pojave koje nisu rezultat fabričke greške na aparatu.

Problem

Mogući uzroci

Frižider-zamrzivač ne radi

- **Utikač je možda isključen iz utičnice.**
Uključite ga ponovo.
- **Osigurač je ili izgoreo ili iskočio.**
Proverite i/ili zamenite osigurač ili ga ponovo uključite.
- **Nestanak struje.**
Proverite svetla u kući.

Temperatura u frižideru ili zamrzivaču viša nego što treba

- **Kontrole temperature nisu podešene na odgovarajući položaj.**
Pogledajte deo uputstva koji se odnosi na kontrole temperature.
- **Aparat je smešten suviše blizu izvora toplote.**
- **Toplo vreme - vrata se često otvaraju.**
- **Vrata su ostala duže vremena otvorena.**
- **Paketići hrane drže vrata otvorena ili blokiraju cev za vazduh u zamrzivaču.**

Vibracije ili zveckanje ili čudni zvuci

- **Pod na kojem je aparat smešten možda nije nivelisan ili je aparat nestabilan.**
Nivelišite ga okretanjem šarafa za nivelisanje.
- **Nepotrebni predmeti stavljeni iza frižidera.**

Mraz ili kristali leda na smrznutoj hrani

- **Vrata su možda bila ostvljena odškrinuta ili paketi hrane na vratima drže vrata otvorena.**
- **Suviše često i dugo otvaranje vrata.**
- **Mraz unutar smrznute hrane je normalan.**

Vlaga se hvata na površini frižidera

- **Ovo se dešava u vlažnim prostorijama.**
Obrišite vlagu suvom krpom.

Pronalaženje problema

Problem	Mogući uzroci
Vlaga se skuplja iznutra	<ul style="list-style-type: none">• Suviše često i dugo otvaranje vrata.• Kada je vlaga napolju, vazduh unosi vlagu u frižider kad se vrata otvaraju.
Neprijatni mirisi u Frižideru	<ul style="list-style-type: none">• Hrana sa jakim mirisima treba da bude dobro umotana ili poklopljena.• Proverite da se neka hrana nije pokvarila.• Potrebno je očistiti unutrašnjost. Pogledajte deo o ČIŠĆENJU.
Vrata se ne zatvaraju kako treba	<ul style="list-style-type: none">• Pakovanja hrane drže vrata otvorena. Sklonite pakovanja koja ne daju vratima da se zatvore.• Frižider-zamrzivač nije nivelisan. Podesite šarafe za nivelisanje.• Pod na kojem je postavljen frižider-zamrzivač je možda neravan ili je aparat nestabilan. Lagano podignite prednju stranu aparataa pomoću šarafa za nivelisanje.
Unutrašnje svetlo ne radi	<ul style="list-style-type: none">• Nema struje u utičnici.• Treba zameniti lampicu. Pročitajte deo o zameni lampice u ovom priručniku.

Da preokrenete vrata

Vaš frižider-zamrzivač je dizajniran sa vratima koja mogu da se otvaraju ili na desno ili na levo, zavisno od dizajna vaše kuhinje.

Oprez

1. Pre nego preokrenete vrata, prvo treba da izvadite svu hranu i dodatke iz frižidera, kao što su police ili tacne, koji nisu fiksirani za frižider-zamrzivač.
2. Koristite francuski ključ ili ključ da biste pričvrstili ili uklonili mašinski šaraf.
3. Nemojte položiti frižider-zamrzivač. To može prouzrokovati probleme.
4. Pazite da ne isпустite vrata dok ih skidate ili ponovo stavljate.

Kako preokrenuti vrata

1. Izvadite šaraf 2, skinite poklopac 1 i skinite poklopac 3. Izvadite šaraf 4, uklonite šarku-L i uklonite iglu. Skinite vrata frižidera 21 i pomerite poklopac 7. Pomerite konzolu 8 i šaraf 9.

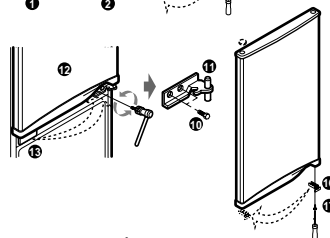
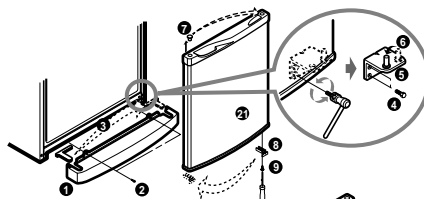

2. Skinite mašinski šaraf 10 i šarku-C 11 i vrata frižidera 12. Pomerite poklopac 13. Pomerite konzolu 16 i šaraf 17.

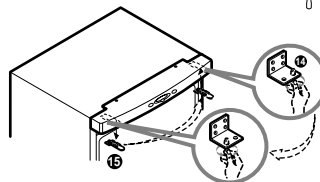

3. Pomerite šarku-U, iglu 14 i poklopac, gornji poklopac 15.

Sastavite vrata frižidera 12. Sastavite šarku-C i mašinski šaraf 10. Sastavite vrata-F 21. Sastavite šarku-L 5 i mašinski šaraf 4. Sastavite donji poklopac 1 i šaraf 2.

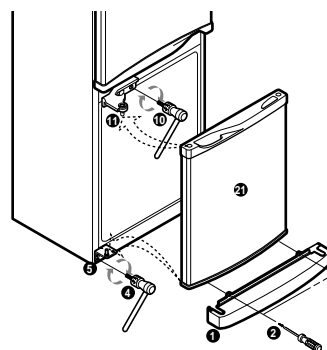
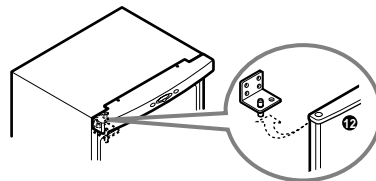

Primedba

Preokretanje vrata nije pokriveno garancijom.

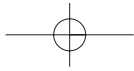

Memo

