

Sadržaj

Uvod	Registracija	94
	Važne sigurnosne instrukcije	94
	Prikaz delova	106
Instaliranje	Instaliranje	107
	Paljenje	107
Funkcije	Kontrola temperature	108
	• Displej	108
	• Kako da podesite temperaturu u frižideru ili zamrzivaču	109
	• Fioka za sveže namirnice(opcija)	109
	Funkcije	110
	• Super Freezer	110
	• Vacation	110
	• Lock	110
	• On/Off	111
	• Funkcija memorisanja	111
	• Alarm na vratima	111
	• Samo-testiranje	111
	Pravljenje leda	111
	Odmrzavanje	111
	Automat za vodu	112
Saveti za čuvanje hrane	Čuvanje hrane	114
Čuvanje i održavanje	Opšte informacije	115
	Zamena lampice	115
	Čišćenje	116
Pronalaženje problema	Pronalaženje problema	118
Promena strane otvaranja vrata	Upozorenje	120
	Kako promeniti stranu otvaranja vrata	120

Uvod

Registracija

Model i serijski broj se nalaze na poleđini aparata. Ovaj broj je jedinstven i ne nalazi se na drugim jedinicama. Trebalo bi da ovde zabeležite tražene informacije i da čuvate ovo uputstvo za upotrebu kao trajan dokaz o kupovini. Račun zakačite ovde.

Datum kupovine : _____

Kupljeno od prodavca : _____

Broj telefona prodavca : _____

Model broj : _____

Serijski broj : _____

Važne sigurnosne instrukcije

OSNOVNE SIGURNOSNE MERE

Ovo uputstvo sadrži mnoge važne poruke u vezi bezbednosti. Uvek prvo pročitajte ove napomene i postupajte u skladu njima.

▲ Ovo je simbol opomene. On vas opominje da pročitate poruku u vezi bezbednosti koja vas informiše o izlaganju opasnostima koje vas mogu usmrtiti ili povrediti, ili pak oštetiti proizvod. Sve poruke u vezi bezbednosti imaju prvo znak opasnosti i neku od napomena DANGER (OPASNOST), WARNING (UPOZORENJE) ili CAUTION (OPREZ). Te napomene označavaju sledeće:

▲ OPASNOST Ugrožavate svoj život i bićete ozbiljno povređeni ako ne sledite instrukcije.

▲ UPOZORENJE Postoji opasnost po život ili od ozbiljnog povređivanja ako ne sledite instrukcije.

▲ OPREZ Ukazuje na to da možete očekivati situacije u kojima ćete biti izloženi opasnostima, koje, ako se ne izbegnu, mogu dovesti do manjih ili blažih povreda, kao i do oštećenja proizvoda.

Sve poruke koje se odnose na vašu bezbednost će vam naznačiti o kakvom izlaganju opasnosti se radi, kako da smanjite šanse za povređivanje, i šta se može desiti ako ne postupite u skladu sa instrukcijama.

Važne sigurnosne instrukcije

⚠ UPOZORENJE

Da biste smanjili rizik od požara, strujnog udara ili povređivanja osoba koje koriste ovaj proizvod, treba da postupate u skladu sa osnovnim sigurnosnim merama, uključujući i sledeće. Pažljivo pročitajte sve ove instrukcije pre korišćenja uređaja.

1. Prilikom povezivanja na napajanje

Treba da se koristi samo ona utičnica koja je za to namenjena.

- Korišćenje nekoliko uređaja preko jedne utičnice može dovesti do požara.
- Oticanje struje sa prekidača može zagaditi hranu i može da dovede do curenja dispenzera.

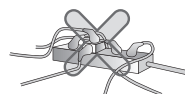

Pazite da priključak nije okrenut nagore ili da ne bude pritisnut sa zadnje strane frižidera.

Može da uđe voda unutra ili se može oštetiti priključak, što dovodi do požara ili strujnog udara.

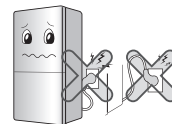

Pazite da se kablji ne savija ili da nije pritisnut nekim teškim predmetom koji ga može oštetiti.

To može oštetiti kablji i prouzrokovati požar ili strujni udar.



Nemojte da modifikujete ili produžavate glavni kabl.

Oštećenje kabla u električnom smislu, kao i nekih drugih delova, može prouzrokovati strujni udar ili požar.



Isključite frižider iz zida kada ga čistite, kada nešto radite na njemu ili kada menjate unutrašnju lampu.

- Takve stvari mogu da dovedu do strujnog udara ili do povređivanja.
- Kada menjate lampu u frižideru, proverite da nije izvađen gumeni prsten namenjen za sprečavanje pojave električnih varnica.



Važne sigurnosne instrukcije

Nemojte da izvlačite kabli ili da dodirujete priključak kada su vam ruke mokre.

To može dovesti do strujnog udara ili povređivanja.

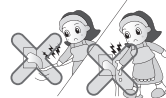

Ako na utikaču ima vode ili prašine, obrišite to i čvrsto uključite utikač u utičnicu.

Prašina, voda ili labavi priključak mogu dovesti do požara ili strujnog udara.



Budite sigurni oko uzemljivanja.

Nepravilno uzemljivanje može dovesti do kvara i strujnog udara.

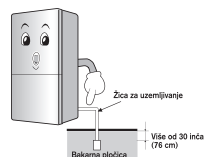

Kada su kabli ili utikač oštećeni, ili kada je utičnica olabavljena, nemojte da ih koristite.

To može dovesti do strujnog udara ili kratkog spoja koji može prouzrokovati požar.

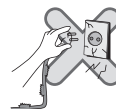

2. Prilikom korišćenja frižidera

Nemojte da stavljate na frižider teške predmete ili stvari koje mogu biti opasne (kao napr. posude sa tečnošću).

Može se desiti da padnu prilikom otvaranja ili zatvaranja vrata, što može dovesti do povređivanja, strujnog udara ili požara.



Nemojte da se oslanjate na vrata ili police na vratima, kao ni na kućni bife zamrzivača i komoru za hlađenje.

Može se desiti da frižider padne ili da vam povredi ruke. Naročito pazite da se deca ne ponašaju na taj način.



Važne sigurnosne instrukcije

Rezervoar za vodu može da se puni samo pijaćom vodom.

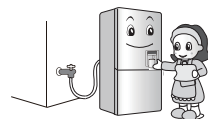

Nemojte postavljati frižider na vlažnom mestu ili na mestima gde može doći do prskanja vode ili kiše.

Dotrajalost izolacije električnih delova može dovesti do odvoda struje.



Nemojte da koristite u blizini ili da ostavljate unutar frižidera zapaljive materijale kao što su eter, benzin, alkohol, lekovi, tečni propan gas, sprejevi ili kozmetika.

To može dovesti do eksplozije ili požara.



Nikako nemojte za osvežavanje frižidera da koristite sveću koja gori.

To može prouzrokovati eksploziju ili požar.



Nemojte da ostavljate lekove ili istraživački materijal u frižider.

Kada se nešto što zahteva striktnu temperaturnu kontrolu stavi u frižider, može se desiti da se pokvari ili da dovede do neke neočekivane reakcije i izlaganju opasnosti.



Nemojte koristiti zapaljive sprejeve blizu frižidera.

To može dovesti do požara.



Važne sigurnosne instrukcije

Izbegavajte zagrevanje uređaja.

To može dovesti do požara.

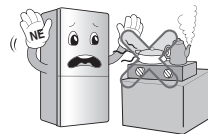

Nemojte da postavljate vaze, bokale, kozmetiku, lekove ili bilo kakve posude sa vodom na frižider.

To može dovesti do požara, strujnog udara ili povređivanja ako slučajno padne dole.

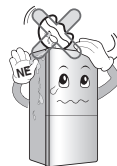

Nemojte popravljati frižider ako se on nalazi u vodi.

To može dovesti do strujnog udara ili požara.



Kada se pojavi oticanje gasa, nemojte da pipate frižider ili priključak već odmah provetrite prostoriju.

- Od varnice se može javiti eksplozija, a zatim i požar ili opekotine.
- Pošto ovaj frižider koristi prirodan gas (izobutan, R600a), prirodni gas usklađen sa prirodom i okolinom, čak i male količine su zapaljive (80~90g). Kada gas otiče zbog većeg oštećenja usled transporta, instalacije ili korišćenja, i najmanja varnica može da dovede do požara ili opekotina.

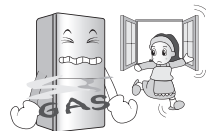

Nemojte da prskate firžider vodom ni spolja ni iznutra ili da ga čistite benzinom i razređivačem.

Strujnog udara ili požara.



Važne sigurnosne instrukcije

Kada se pojavi bilo kakav čudan miris ili dim iz frižidera, odmah isključite utikač iz zida i kontaktirajte servis centar.
Inače, to može dovesti do požara.



Nemojte dozvoljavati da bilo koja osoba osim kvalifikovanog majstora rastura, popravlja ili vrši izmene na frižideru.
Nestručno rukovanje može dovesti do povređivanja, strujnog udara ili požara.

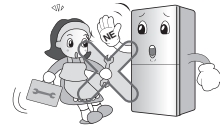

Nemojte koristiti frižider u svrhe koje nisu predviđene u domaćinstvu (skladištenje lekova ili uzoraka, korišćenje na plovnim objektima itd.)

To može dovesti do neočekivanog izlaganja opasnostima, kao što su napr. požar, strujni udar, kvarenje skladištenog materijala ili može dovesti do neke hemijske reakcije.

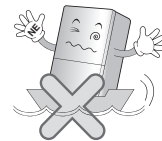

Prilikom odlaganja starog frižidera, skinite sve dodatne delove sa vrata.
Uradite tako da se deca ne bi igrala i nesmotreno zatvorila unutra.



Postavite frižider na čvrstom i ravnom podu.

Postavljanje frižidera na nekom nestabilnom mestu može smrtno da povredi nekoga ako frižider padne prilikom otvaranja ili zatvaranja vrata.



Važne sigurnosne instrukcije

Nemojte da stavljate ruke na metalnu šipku na izlazu hladnog vazduha, na poklopac, na dno frižidera, na rešetku otpornu na toplotu sa zadnje strane (izduvni otvor).

To može dovesti do strujnog udara ili povređivanja.

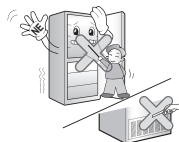

Kada želite da izbacite stari frižider, kontaktirajte nadležnu službu.

Kada želite da izbacite neki veći kućni otpad, kao što su na primer kućni aparati ili nameštaj, onda je najbolje da kontaktirate nadležnu službu.

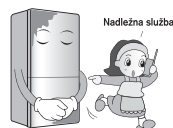

⚠ OPREZ

Nepostupanje u skladu sa ovim uputstvima može dovesti do povređivanja ili oštećenja kuće ili nameštaja. Zbog toga vas molimo da uvek budete obazrivi.

Nemojte mokrim rukama da dodirujete hranu ili posude u zamrzivaču.

To može prouzrokovati promrzline.

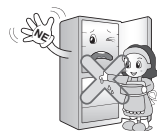

Sačekajte bar 5 minuta kada isključujete i ponovo uključujete utikač.

Ako ne uradite tako, može se desiti da zamrzivač ne radi kako treba.



Nemojte da stavljate staklene flaše u zamrzivač.

Može se zalediti sadržaj unutar flaše tako da se ona polomi i da vas povredi.



Nemojte da izvlačite utikač povlačenjem kabela, već lepo uhvatite utikač na njegovom kraju.

Ako ne radite ispravno može doći do strujnog udara, kratkog spoja ili požara.



Važne sigurnosne instrukcije

Nemojte postavljati frižider na vlažnom mestu ili na mestima gde može doći do prskanja vode ili kiše.

Dotrajnost izolacije električnih delova može dovesti do odvoda struje.



Nemojte da stavljate ruke ispod frižidera.

Čelična ploča pri dnu može da vas povredi.



Frižider nosite tako da držite dršku pri dnu sa prednje i pri vrhu sa zadnje strane.

U suprotnom, može se desiti da vam isklizne frižider i da vas povredi.

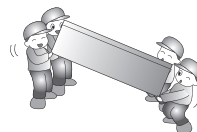

Molimo vas da prilikom otvaranja ili zatvaranja vrata pazite da ne povredite osobe oko sebe.

Prilikom otvaranja ili zatvaranja vrata može se desiti da se noga ili ruka uhvate u međuprostoru ili da se povredi dete pri ćošku.

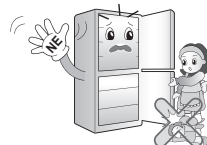

Nemojte da stavljate bilo koje životinje u frižider.

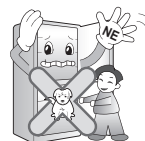

⚠ OPREZ

Ovim uređajem ne treba da rukuju osobe (uključujući i decu) sa smanjenim fizičkim, senzornim ili mentalnim sposobnostima, ili osobe sa nedostatkom iskustva i znanja, sve dok nisu pod nadzorom ili dok ih oni koji su odgovorni za njih ne upute na instrukcije za korišćenje uređaja.

Deca treba da budu pod nadzorom da se ne bi igrala uređajem.

Važne sigurnosne instrukcije

▲ UPOZORENJE

Oprez

- **Ovaj frižider-zamrzivač mora biti pravilno instaliran i smešten u skladu sa instrukcijama o instaliranju.**
- **Nikad ne isključujte frižider tako što ćete vući kabal za dovod struje.** Uvek čvrsto uhvatite utikač i povucite ravno napred iz utičnice.
- **Kada pomerate frižider od zida, pazite da ga ne prevrnete ili da ne oštetite kabal za dovod struje.**
- **Kada ste uključili frižider-zamrzivač, ne dodirujte hladne površine u zamrzivaču, posebno kada su vam ruke mokre ili vlažne.** Koža može da se zalepi za ove izuzetno hladne površine.
- Izvucite utikač frižidera iz utičnice pre čišćenja. Nikad nemojte oštetiti, jako saviti, vući ili uvrtati kabal za dovod struje jer oštećenje kabla može prouzrokovati požar ili strujni udar. Nikad ne stavljajte staklene stvari u zamrzivač jer mogu pući kada se sadržaj zamrzne.
- **Ne prskajte vodu direktno unutar ili spolja frižidera-zamrzivača.** Postoji rizik od eksplozije ili požara.
- **Ne uključujte utikač u utičnicu mokrim rukama.** Možete doživeti strujni udar.
- **Ne stavljajte posude sa vodom na aparat.** Ako se voda prospe na neki električni deo, to može dovesti do požara ili strujnog udara.
- **Ne instalirajte frižider-zamrzivač na vlažnom mestu, gde može biti prosuta voda po njemu.** Nepropisna izolacija električnih delova može prouzrokovati strujni udar ili požar.

Važne sigurnosne instrukcije

- **Ne rastavljajte, popravljajte niti menjajte aparat.**
To može prouzrokovati vatru ili nenormalan rad, što može dovesti do povrede.
- **Izvučite utikač iz utičnice pre nego menjate sijalicu u frižideru.**
Inače, postoji rizik od strujnog udara.
- **Ako je moguće, priključite frižider-zamrzivač na sopstvenu utičnicu kako drugi aparati ili kućna svetla ne bi izazvali preopterećenje.**

Nemojte menjati ili produžavati energetski kabl

Dostupnost utikača

Zamena kabla za dovod struje

⚠ OPASNOST

Nemojte ostaviti

Uzemljenje

To može prouzrokovati električni udar ili požar.



Utikač frižidera-zamrzivača treba da bude u lako dostupnom položaju kako bi se aparat brzo isključio iz struje u hitnom slučaju.

Ako je kabal za dovod struje oštećen, on mora biti zamenjen od strane proizvođača ili njegovog agenta servisera ili slične kvalifikovane osobe kako bi se izbegla nesreća.

Rizik da se dete zarobi.

Pre nego bacite stari frižider ili zamrzivač:

Skinite vrata.

Ostavite police na mestu kako dete ne bi moglo lako da upuzi unutra.

Nemojte ostaviti niti koristiti benzin ili druge zapaljive gasove i tečnosti u blizini ovog ili nekog drugog aparata.

U slučaju kratkog spoja, uzemljenje smanjuje rizik od strujnog udara tako što obezbeđuje žicu za odvođenje električne struje. Kako biste sprečili mogući strujni udar, ovaj aparat mora biti uzemljen. Nepravilna upotreba utikača za uzemljenje može prouzrokovati strujni udar. Konsultujte kvalifikovanog električara ili servisera ako vam instrukcije za uzemljenje nisu potpuno jasne ili ako imate ikakvih sumnji o tome da li je aparat pravilno uzemljen.

⚠ UPOZORENJE**Važne sigurnosne instrukcije**

- ⚠ Pazite da nema prepreka na otvorima za ventilaciju u aparatu ili u kućištu aparata.
- ⚠ Nemojte koristiti mehanička sredstva ili druga sredstva da ubrzate proces odmrzavanja, osim onih preporučenih od proizvođača.
- ⚠ Nemojte oštetiti krug sredstva za hlađenje.
- ⚠ Ne koristite električne aparate unutar odeljka za čuvanje hrane, ukoliko oni nisu preporučeni od proizvođača.
- ⚠ Sredstvo za hlađenje i izolacioni gas koji se koriste kod ovog aparata zahtevaju posebnu proceduru prilikom odlaganja. Kada odlažete ova sredstva, molimo vas da konsultujete agenta servisera ili sličnu kvalifikovanu osobu.



Ovaj aparat sadrži malu količinu izobutan sredstva za hlađenje (R600a), prirodnog gasa koji je u velikoj meri u skladu sa prirodom, ali koji je zapaljiv. Kada prevozite i instalirate aparat, trebate paziti da ni jedan deo kruga sredstva za hlađenje ne oštetite. Sredstvo za hlađenje koje iscuri iz cevi može da se zapali ili da izazove povredu oka. Ako primetite da sredstvo za hlađenje curi, izbegavajte svaki plamen ili potencijalno zapaljive izvore i provetrite sobu na nekoliko minuta. Kako biste izbegli da se stvori zapaljiva mešavina gasova i vazduha ako se dogodi da sredstvo za hlađenje procuri, veličina sobe u koju ste stavili aparat treba da bude u skladu sa količinom sredstva za hlađenje koji se koristi u aparatu. Prostorija mora imati 1m² za svakih 8g R600a sredstva za hlađenje unutar aparata. Količina sredstva za hlađenje u vašem aparatu je prikazana na identifikacionoj pločici unutar aparata.

Nikad ne palite aparat koji pokazuje bilo kakve znake oštećenja. Ako imate bilo kakve sumnje, konsultujte vašeg prodavca.

Važne sigurnosne instrukcije

OPREZ

- **Ako je zidna utičnica labavo pričvršćena, nemojte utaknuti kabal za dovod struje.**
Može doći do strujnog udara ili požara.
- **Nikad ne isključujte aparat iz utičnice tako što ćete vući kabal. Uvek čvrsto uhvatite utikač i povucite ga pravo napred iz utičnice.**
Mogli biste iskopčati neku žicu i proizvesti kratak spoj.
- **Ne koristite mokru ili vlažnu krpu kada čistite utikač. Uklonite sve strane materije sa stubića utikača.**
Inače postoji rizik od požara.
- **Ne stavljajte ruke u donji deo aparata.**
Oštre ivice bi mogle da vas povrede.
- **Nakon što isključite aparat iz utičnice, sačekajte bar pet minuta pre nego ga ponovo uključite u zidnu utičnicu.**
Nenormalan rad zamrzivača može prouzrokovati materijalnu štetu.
- **Ako aparat nećete koristiti duže vremena, izvucite utikač iz utičnice.**
Svaki kvar na izolaciji može prouzrokovati požar.
- **Nemojte pustiti decu da dodiruju ili da se igraju sa kontrolnim panelom na prednjoj strani aparata.**
- **Sredstvo za hlađenje koje se koristi u ovom frižideru/zamrzivaču i gasovi u izolacionom materijalu zahtevaju posebnu proceduru prilikom odlaganja. Pazite da ni jedna cev na pozadini aparata nije oštećena pre odlaganja.**

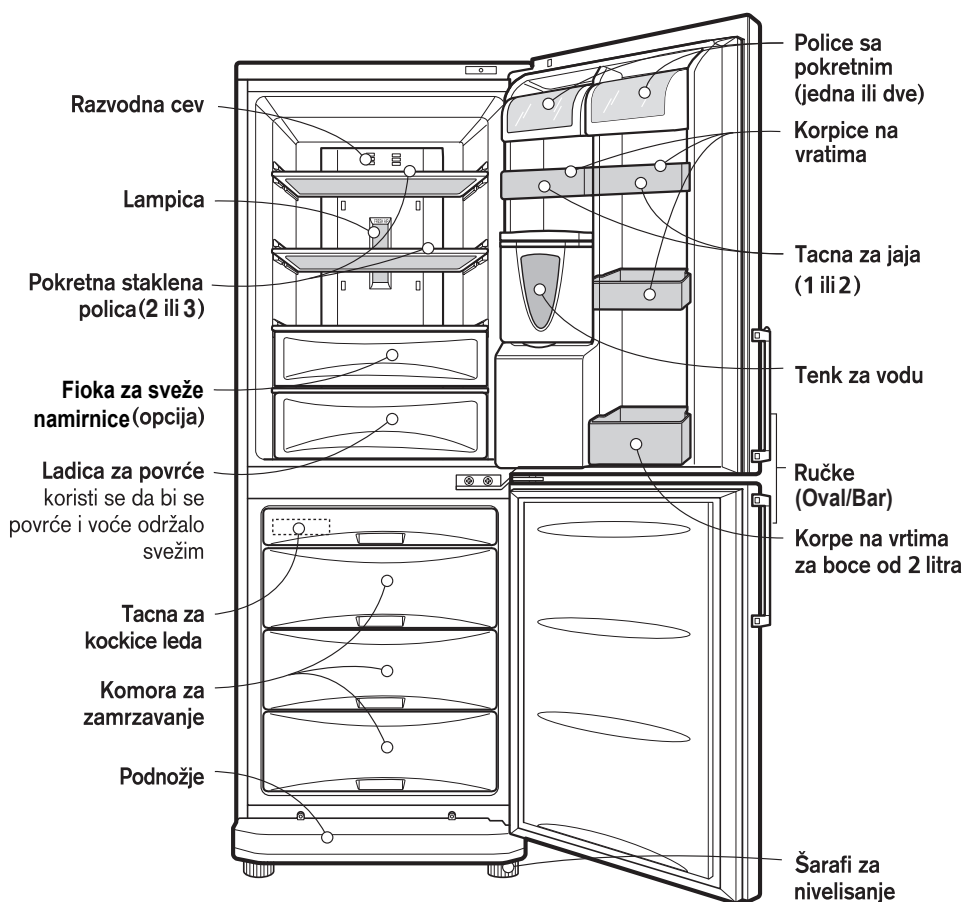

Prikaz delov



Primedba

Ako primetite da neki delovi nedostaju na vašem aparatu oni se možda koriste samo kod drugih modela.

Instaliranje

1. Odaberite dobro mesto. Stavite frižider-zamrzivač tamo gde će vam biti lako da ga koristite.
2. Izbegavajte da ga stavite u blizinu izvora toplote, na direktno sunčevo svetlo, ili na vlagu.
3. Vazduh mora da cirkuliše oko aparata kako bi efikasnije funkcionisao.
4. Da biste izbegli vibracije, aparat mora biti nivelisan. Ako je potrebno, podesite šarafe za nivelisanje da biste ispravili neravnine na podu. Prednja strana trebalo bi biti malo viša od zadnje kako bi se vrata bolje zatvarala. Šarafi za nivelisanje mogu lako da se odvrnu ako malo nagnemo aparat. Okrenite šaraf za nivelisanje suprotno kazaljci na satu () da biste podigli aparat, i suprotno kazaljci na satu da biste ga spustili ().
5. Temeljito očistite frižider-zamrzivač i obrišite svu prašinu koja se nakupila tokom transporta.
6. Postavite dodatke kao što je kutija za led, itd., na odgovarajuća mesta. Oni su pakovani zajedno kako bi se izbegla oštećenja tokom transporta.
7. Uključite utikač u utičnicu. Ne priključujte druge aparate na istu utičnicu.
8. Da biste obezbedili pravilnu cirkulaciju vazduha oko frižidera-zamrzivača, ostavite dovoljno prostora sa obe strane, kao i odozgo, i neka rastojanje od zida sa zadnje bude bar 2 inča (5cm).

Paljenje

Kada ste instalirali frižider-zamrzivač, pustite ga da radi 2-3 sata kako bi se stabilizovao na normalnu radnu temperaturu pre nego što ga napunite svežom ili smrznutom hranom. Ako se utikač izvuče iz utičnice, sačekajte pet minuta pre nego što ga ponovo upalite. Vaš frižider-zamrzivač je sada spreman za upotrebu.

Kontrola temperature

Vaš frižider-zamrzivač ima dve kontrole koje vam omogućuju da regulišete temperturu i u frižideru i u komori za zamrzavanje.

Displej

Panel displeja za temperaturnu kontrolu

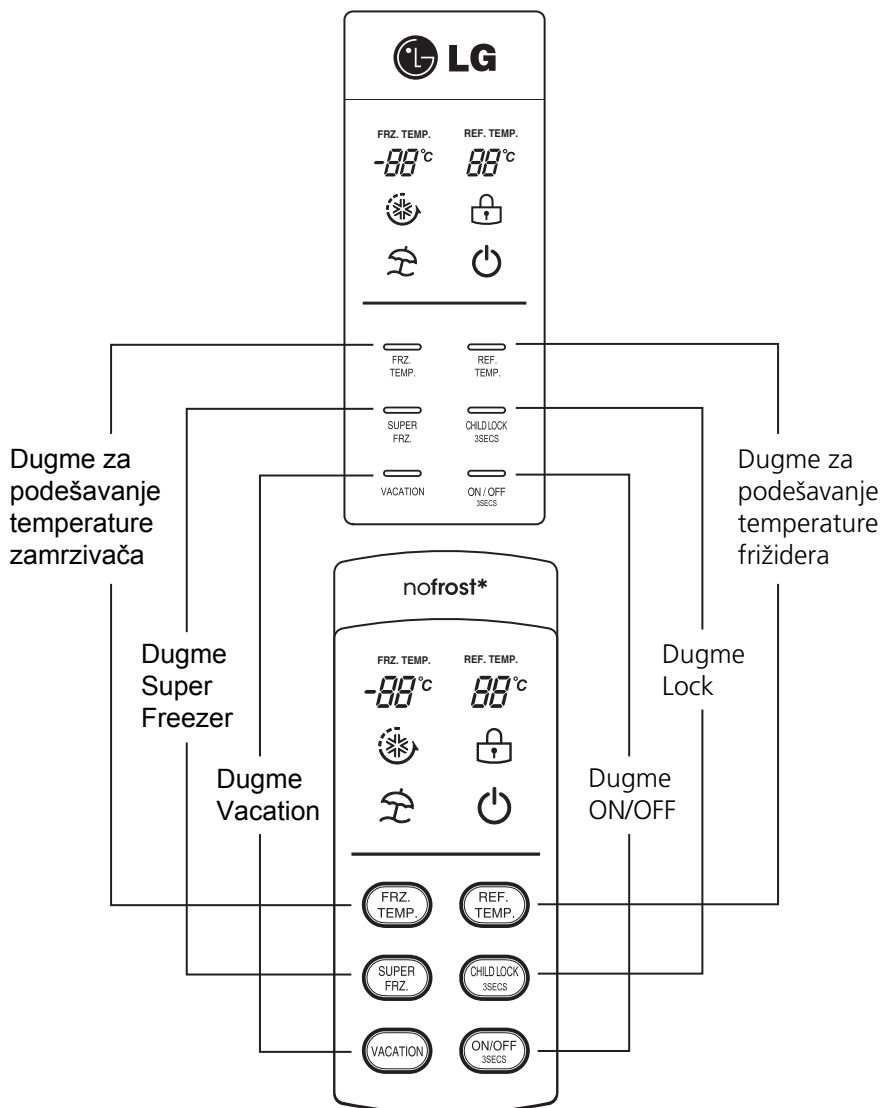

Kako da podesite temperaturu u frižideru ili zamrzivača

- Možete podešavati temperaturu frižidera i zamrzivača onako kako vi želite.

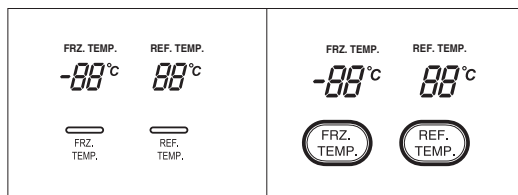

- Kada pritisnete dugmad za kontrolu temperature, temperatura frižidera i zamrzivača se menja prema sledećem redosledu.

Frižider:

0°C → 1°C → 2°C → 3°C → 4°C → 5°C → 6°C → 0°C

zamrzivača:

-19°C → -20°C → -21°C → -22°C → -23°C → -15°C
→ -16°C → -17°C → -18°C → -19°C

Fioka za sveže namirnice(opcija)

Ova fioka je predviđena da ima 2°C nižu temperaturu od one temperature koja je u frižideru da bi njen sadržaj ostao svežiji duže vreme.

Prilikom postavljanja temperature frižidera (REF. TEMP.) na 2°C, temperatura fioke za sveže namirnice je oko 0°C.

Napomena

Stvarna temperatura u unutrašnjosti varira zavisno od stanja u kome se nalazi hrana, i ta naznačena temperatura je ciljana temperatura, a ne stvarna temperatura.

Funkcija hlađenja je slabija na početku. Zbog toga podesite temperaturu kao što je gore naznačeno posle korišćenja frižidera bar 2~3 dana.

Funkcije

Super Freezer

- Ova funkcija se koristi kada želite brzo da zamrznete neku hranu. Pritisnite jednom dugme 'SUPER FRZ.' (Super Freezer) i počinje rad funkcije za brzo zamrzavanje pri čemu se uključuje i lampica.
- Dejstvo funkcije Super Freeze traje oko 3 sata. Kada se postupak završi, zamrzivač se automatski vraća na prethodno podešenu temperaturu. Ako želite da zaustavite operaciju brzog zamrzavanja, pritisnite još jedanput dugme 'SUPER FRZ.', lampica se gasi, operacija Super Freeze se zaustavlja i frižider se vraća na prethodno podešenu temperaturu.



Vacation

- Ova funkcija prebacuje frižider-zamrzivač u mod uštede energije koji je koristan kada na primer idete negde za godišnji odmor (engl. vacation) smanjujući potrošnju energije koliko je god to moguće. Pritiskom na 'VACATION' počinje dejstvo ove funkcije i pali se lampica, a ponovnim pritiskom završava se ta operacija.



Lock

- Pritiskom na ovo dugme stopira se rad drugih dugmadi.
- "Locking" (zaključano) i "Un-Locking" (otključano) se ponavljaju kad god se pritisne dugme 'CHILD LOCK'. (Da biste dobili "Locking" (zaključano) i "Un-Locking", pritisnite 'CHILD LOCK' u trajanju od 3 sekunde.)
- Kada se aktivira 'CHILD LOCK' tada pritisak na bilo koje drugo dugme nema nikakvu funkciju.

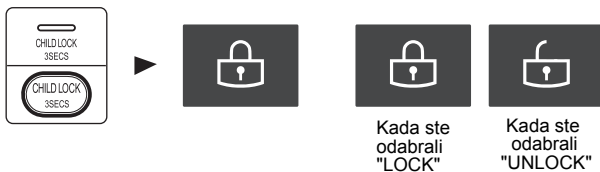

On/Off

- Pritiskom na ovo dugme frižider se uključuje (ON) ili isključuje (OFF).
- ON ili OFF se ponavlja kad god se pritisne dugme ON/OFF (Da biste uključili ili isključili frižider pritisnite dugme "On/Off" u trajanju od 3 sekunde)

**Funkcija memorisanja**

Ovo je funkcija kojom se memoriše postavljena temperatura, status Vacation, i uključeno i isključeno stanje. Kada dođe struja nakon nekog prekida, stanje će se obnoviti kao što je i bilo, sa postavljenom temperaturom, statusom za Vacation, i uključenim ili isključenim stanjem.

Alarm na vratima

- 3 puta upozorenje od 30 sekundi ako prolaze minuti, a vrata frižidera su otvorena, ili nisu sasvim zatvorena.
- Molimo vas da kontaktirate lokalni servis centar ako se upozorenje nastavi, čak i nakon zatvaranja vrata.

Samo-testiranje

- Kada dođe struja, nakon nekog prekida, tada će se postavljena temperatura i stanje vratiti.
- Ova funkcija automatski detektuje neki otkaz kada do toga dođe na uređaju.
- Ako isključite uređaj, serviseru će biti potrebno mnogo više vremena da otkrije kvar.

Pravljenje leda

- Da biste napravili kockice leda, napunite tacnu za led vodom i stavite je u zamrzivač.
- Ako treba brzo napraviti kockice leda, pritisnite dugme za brzo smrzavanje 'SUPER FRZ.'

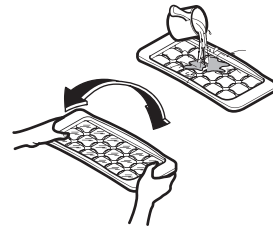

- Da biste izvadili kockice leda, uzmite tacnu za krajeve i lagano je uvrćite.

Savet

Da biste lakše izvadili kockice leda, tacnu prethodno prelijte vodom.

Odmrzavanje

Odmrzavanje se dešava automatski. Odmrznuta voda otiče na tacnu za isparavanje i automatski se isparava.

Automat za vodu

Karakteristike

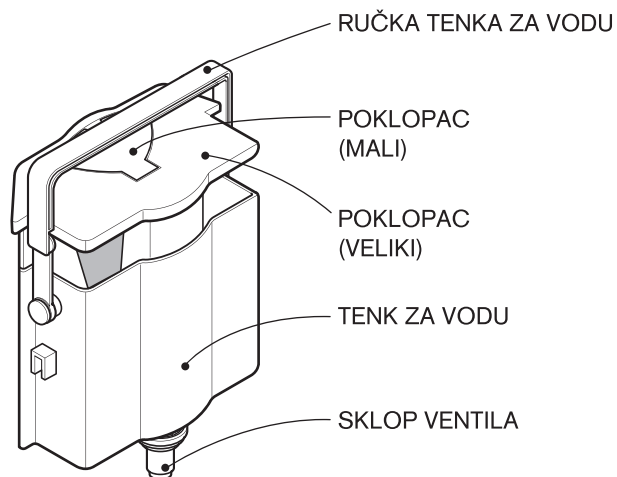
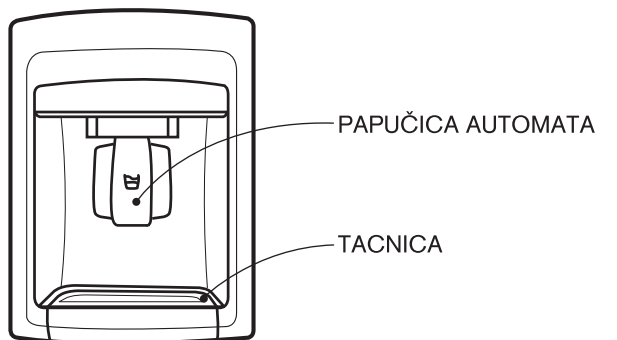

Instaliranje

Molimo vas da sastavite sklop ventila nakon što ste ga pravilno podesili prema rupi na vratima.

Punjenje TENKA ZA VODU

1. Nakon što ste okrenuli ručicu tenka za vodu unazad prema TENKU ZA VODU postavljenom na vratima, otvorite POKLOPAC na tenku (MALI) i napunite tenk vodom koristeći bokal ili sl.
 - * Punite vodu gledajući prednji stakleni zid TENKA ZA VODU.
 - * Napunite 4/5 tenka.
2. Pritisnite i namestite POKLOPAC TENKA (MALI).
3. Nakon što ste napunili tenk običnom vodom, namestite ručicu tenka kako treba.

Pijenje

1. Pritisnite šoljom papučicu automata.
2. Dok pritiskate papučicu, šolja se puni vodom.
3. Ako polagano uklanjate šolju sa papučice, voda neće curiti dole.

▲ OPREZ

Ne koristite druga pića kao što su mleko, sok, gazirana pića umesto vode (inače bi se aparat mogao pokvariti).

Čuvanje hrane

- Ne stavljajte u frižider hranu koja ne podnosi niske temperature kao što su banane i lubenice i dinje.
- Pustite da se vruća hrana ohladi pre nego što je stavite u Frižider. Stavljanjem vruće hrane u frižider, možete pokvariti ostalu hranu a to vam takođe može napraviti veći račun za struju.
- Kada stavljate hranu u frižider, koristite posude sa poklopcima. To sprečava da vlažnosti ispari iz hrane a takođe pomaže da hrana sačuva ukus i hranjivu vrednost.
- Ne blokirajte hranom otvore za vazduh. Blaga cirkulacija hladnog vazduha održava jednakom temperaturu frižidera-zamrzivača.
- Ne otvarajte suviše često vrata. Otvaranjem vrata puštate topliji vazduh unutra pa temperatura poraste.
- Da biste lako podešavali temperaturu, ne stavljajte hranu u blizini kontrole za temperatru.
- Nikad ne držite suviše hrane na vratima jer to može sprečiti da se vrata potpuno zatvore.
- Ne stavljajte boce u zamrzivač - mogu pući kada se smrznju.
- Ne smrzavajte ponovo hranu koja je jednom bila odmrznuta. Tako hrana gubi ukus i hranjivu vrednost.

Primedba

Ako držite frižider na toplom i vlažnom mestu, često otvarate vrata ili stavljate mnogo povrća, rosa može da se pojavi na spoljanim zidovima, što ne utiče na njegov rad. Rosu obrišite krpom i ništa ne brinite.

Opšte informacije

Nestanak struje

- 1-2 sata nestanka struje neće naškoditi vašim zalihama hrane. Pokušajte da ne otvarate vrata često.

Ako se selite

- Izvadite svu hranu iz frižidera-zamrzivača i čvrsto stegnite tejpom sve nepričvršćene delove frižidera.
- Okrećite šrafove za nivelisanje dok se ne zaustave pre nego što pomerite frižider-zamrzivač. Inače može da ogrebe pod ili se frižider neće moći pomeriti.

Cev protiv kondenzacije

- Cev protiv kondenzacije je instalirana oko prednje strane frižidera-zamrzivača kao i na delu koji razdvaja frižider od zamrzivača kako bi se sprečila pojava rose.
- Naročito posle instaliranja ili kada je temperature okoline suviše visoka, frižider-zamrzivač može biti topao na dodir, što je normalno.

Cev protiv kondenzacije

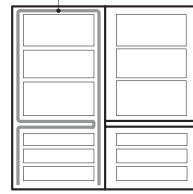

Zamena lampice

1. Isključite utikač iz utičnice.
2. Uklonite police frižidera.
3. Da biste uklonili poklopac sa lampice ubacite šrafciiger sa donje strane poklopca lampice i povucete ga napred.
4. Okrenite sijalicu suprotno kazaljci na satu.
5. Sastavite suprotnim redosledom. Lampica za zamenu mora imati iste osobine kao i original. LED lampa se može kupiti u servisu.
 - Morate proveriti O-PRSTEN koji je napravljen od gume i sprečava pojavu varnica.

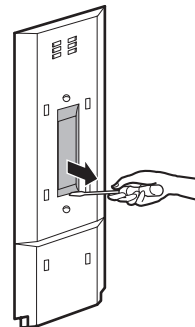

Čišćenje

Pre čišćenja

Proverite da li ste isključili utikač iz utičnice.

Spoljašnjost

Očistite spoljašnjost frižidera-zamrzivača mekom krpom navlaženom toplom vodom ili tečnim deterdžentom. Ako koristite deterdžent, obavezno ga obrišite čistom, vlažnom krpom.

Unutrašnjost

Isto kao prethodno.

Posle čišćenja

Proverite da kabal nije oštećen, da utikač nije pregrejan, kao i da li je utikač dobro uključen u utičnicu.

UPOZORENJE

Obavezno obrišite aparat suvom krpom nakon što ste ga oprali vodom.

Ne koristite abrazivna sredstva, petroleum, benzin, razređivač, hlornu kiselinu, ključalu vodu, grube četke itd. zato što to može oštetiti delove frižidera-zamrzivača.

TACNICA

1. Polako izvučite TACNICA.
2. Nakon što prosipete vodu iz TACNICA, očistite ga i dobro isperite.
3. Obrišite vrata i TACNICA od vode pomoću čiste krpe.

Spoljašnost automata za vodu

Obrišite čistom krpom vlagu sa spoljašnosti automata za vodu i sa papučice.

Tenk za vodu

1. Podignite tenk za vodu pritiskajući POLUGU na dnu TENKA ZA VODU i uklonite ga.
2. Nakon što ste skinuli POKLOPAC SA TENKA (VELIKI) očistite i dobro isperite tenk spolja i iznutra koristeći neutralno sredstvo za čišćenje.

Poklopac tenka (veliki i mali)

Očistite i dobro isperite poklopce, veliki i mali, koristeći neutralno sredstvo za čišćenje.

Posebno za delove poklopca sa žljebovima, prikladno je da koristite malu četkicu.

Sklop ventila

Očistite i dobro isperite sklop ventila koristeći malu četkicu. Inspirajte držeći ventil otvoren. Uvek pričvrstite gumeni diht koji ste skinuli prilikom čišćenja na pravi položaj (može doći do curenja vode).

Problem	Mogući uzroci
Frizider-zamrzivač ne radi	<p>Pre nego pozovete servis, proverite ovaj spisak. Može vam sačuvati i vreme i novac. Spisak uključuje obične pojave koje nisu rezultat fabričke greške na aparatu.</p> <ul style="list-style-type: none">• Utikač je možda isključen iz utičnice. Uključite ga ponovo.• Osigurač je ili izgoreo ili iskočio. Proverite i/ili zamenite osigurač ili ga ponovo uključite.• Nestanak struje. Proverite svetla u kući.
Temperatura u frižideru ili zamrzivaču viša nego što treba	<ul style="list-style-type: none">• Kontrole temperature nisu podešene na odgovarajući položaj. Pogledajte deo uputstva koji se odnosi na kontrole temperature.• Aparat je smešten suviše blizu izvora toplote.• Toplo vreme - vrata se često otvaraju.• Vrata su ostala duže vremena otvorena.• Paketići hrane drže vrata otvorena ili blokiraju cev za vazduh u zamrzivaču.
Vibracije ili zveckanje ili čudni zvuci	<ul style="list-style-type: none">• Pod na kojem je aparat smešten možda nije nivelisan ili je aparat nestabilan. Nivelišite ga okretanjem šarafa za nivelisanje.• Nepotrebni predmeti stavljeni iza frižidera.
Mraz ili kristali leda na smrznutoj hrani	<ul style="list-style-type: none">• Vrata su možda bila ostvljena odškrinuta ili paketi hrane na vratima drže vrata otvorena.• Suviše često i dugo otvaranje vrata.• Mraz unutar smrznute hrane je normalan.
Vlaga se hvata na površini frižidera	<ul style="list-style-type: none">• Ovo se dešava u vlažnim prostorijama. Obrišite vlagu suvom krpom.

Problem

Mogući uzroci

Vlaga se skuplja iznutra

- **Suviše često i dugo otvaranje vrata.**
- Kada je vlaga napolju, vazduh unosi vlagu u frižider kad se vrata otvaraju.

Neprijatni mirisi u Frižideru

- Hrana sa jakim mirisima treba da bude dobro umotana ili poklopljena.
- Proverite da se neka hrana nije pokvarila.
- Potrebno je očistiti unutrašnjost. Pogledajte deo o ČIŠĆENJU.

Vrata se ne zatvaraju kako treba

- **Pakovanja hrane drže vrata otvorena.** Sklonite pakovanja koja ne daju vratima da se zatvore.
- **Frižider-zamrzivač nije nivelisan.** Podesite šarafe za nivelisanje.
- **Pod na kojem je postavljen frižider-zamrzivač je možda neravan ili je aparat nestabilan.** Lagano podignite prednju stranu aparataa pomoću šarafa za nivelisanje.

Unutrašnje svetlo ne radi

- **Nema struje u utičnici.**
- **Treba zameniti lampicu.** Pročitajte deo o zameni lampice u ovom priručniku.



UKLANJANJE STARIH APARATA

1. Ako se na proizvodu nalazi simbol prekrížene kante za smeće, to znači da je proizvod u skladu sa evropskom smernicom 2002/96/EC.
2. Električni i elektronski proizvodi ne smeju se odlagati zajedno s komunalnim otpadom, već na posebna mesta koja je odredila vlada ili lokalne vlasti.
3. Ispravno odlaganje starog aparata sprečiće potencijalne negativne posledice za okolinu i zdravlje ljudi.
4. Detaljnije informacije o odlaganju starog aparata potražite u gradskom uredu, komunalnoj službi ili u prodavnici u kojoj ste kupili proizvod.

Promena strane otvaranja vrata

Vaš frižider sa zamrzivačem sa mogućnošću je promene strane otvaranja vrata, tako da otvaranje vrata može biti levo, odnosno desno, a prema vašoj potrebi.

Upozorenje

1. Pre promene strane otvaranja vrata morate izvaditi namirnice i pribor što nije pričvršćen za frižider sa zamrzivačem, kao što su, na primer, police ili fioke.
2. Koristite ključ za zavrtnje da bi odvrnuli ili zavrnuti zavrtnj.
3. Nemojte stavljati frižider sa zamrzivačem da leži. Ovo bi izazvalo probleme.
4. Pazite da ne bi ispustili vrata prilikom rastavljanja ili sastavljanja.

Kako promeniti stranu otvaranja vrata

1. Da biste skinuli ručku frižidera ① s leve strane, skinite kapicu ② i odšrafite šraf ③ u smeru suprotnom od kretanja kazaljke na satu. Skinite ručku zamrzivača ④ prema istom redosledu.
2. Kad odšrafite šraf ⑥ sa poklopca desne šarke ⑤ na vrhu, skinite taj poklopac ⑤ da biste isključili kabli ⑨. Izvadite šraf ⑦ koji pričvršćuje gornju desnu šarku ⑧ i pažljivo skinite vrata frižidera ⑩. Skinite levi pokrivač šarke ⑪.
3. Nakon skidanja gornje leve kapice ⑫ sa skinutih vrata ⑩, pažljivo izvadite poklopac na vrhu ⑬ i povučite kabli ⑭ da biste ga povezali u otvor sa leve strane. Postavite poklopac ⑬ na regularnu poziciju i stavite kapicu ⑫ na otvor za kabli sa desne strane. Popustite šraf ⑯ ispod vrata rashladnog dela ⑩, prebacite ga levo na graničniku ⑰ i prišrafite.
4. Uporabite oster sveder ali nož, da odklopite pokrivno ploščico ⑱ sprednjega pokrova ⑲, odvijte vijak ⑲ in prestavite kabel ⑳ na levo ter ga tako pritrđite. Odklopite kabel za napajanje ㉑ in odstranite stikalo vrat ㉒ iz odstranjenega sprednjega pokrova ⑲. Kabel za napajanje ㉑ in stikalo vrat ㉒ pritrđite tako, da zamenjate njuna položaja in nato čvrsto pritrđite vijak ⑲ ter namestite pokrivno ploščico ⑱.

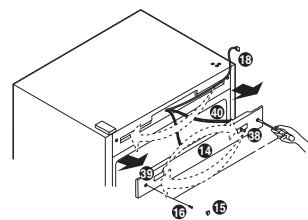
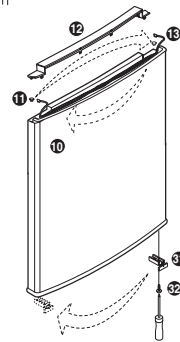
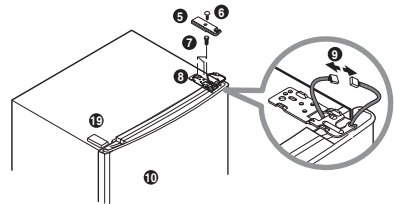
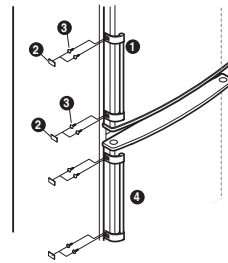

5. Popustite šraf 20 srednje šarke 21, skinite srednju šarku 21 i podignite vrata zamrzivača 30 da biste ih skinuli. (Kada skidate vrata frižidera, zajedno skinite i čauru 35.) Skinite poklopac šarke 24 i postavite ga tamo gde ste skinuli srednju šarku 21. Kada odšrafite šraf sa donjeg poklopca 25, poklopite kapičom desnu stranu. Popustite klin 29 u smeru suprotnom od smeru kretanja kazaljke na satu i prebacite u otvor sa leve strane i pritegnite okretanjem u smeru kretanja kazaljke na satu. Popustite šraf 27 sa donje šarke 23. Odšrafite šraf 22 koji pričvršćuje graničnik 31 pri dnu vrata zamrzivača 30 i ponovo šrafom fiksirajte graničnik 31 u otvor sa leve strane. I onda, prebacite gornju kapiču 33 na desnu stranu.

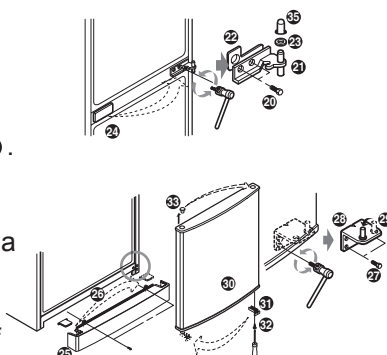

6. Postavite donju šarku 23 u rupu u donjem delu zamrzivača na levu stranu i zategnite šraf 27. Kada namestite donji poklopac 25 na svoje mesto, poravnajte vrata zamrzivača 30 na klin donje šarke 29 da biste ih namestili pravilno. Okrenite skinutu srednju šarku 21 i pločastu šarku 22 da biste ih namestili. I namestite zajedno čauru 35 i podlošku 23 da biste pričvrstili šraf 20. (Prilikom pritezanja šrafa pazite da ne ogrebete spoljnu dekorativnu površinu kapiče na gornjoj strani frižidera.)

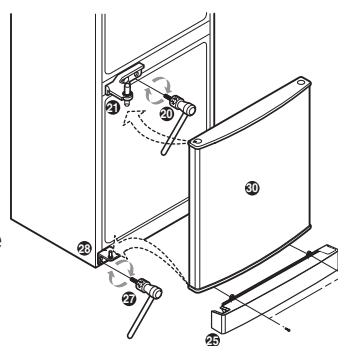

7. Nakon nameštanja vrata poravnanjem donje rupe za šarku na vratima frižidera 10, i klina srednje šarke 21, spojite pravilno sa gornjom levom šarkom 37 koja se nalazi u priloženoj kesi. Nakon priključenja kabla 9, pričvrstite zavrtnj 7 da biste prišrafili šraf 6 na pločicu koja pokriva levu šarku 36 i koja se takođe nalazi u priloženoj kesi. Uzmite desnu kapiču 42 iz priložene kese, i namestite je sa desne strane na vrhu frižidera.

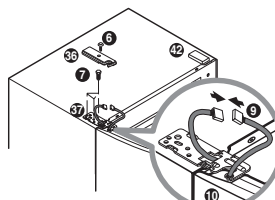

8. Prebacite skinutu ručku 1 na desnu stranu i fiksirajte šraf 3 sa desne strane da biste postavili kapiču. Prebacite kapiču 31 sa desne strane na levu. Namestite ručku zamrzivača 2 na isti način kao i ručku 1 frižidera.

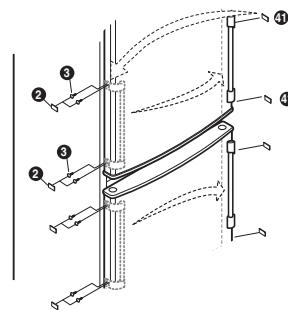

Napomena

Garancija ne obuhvata promenu strane otvaranja vrata.

