

# Sadržaj

Uvod	Registracija	124
	Važne sigurnosne upute	124
	Identifikacija dijelova	136
Instalacija	Instalacija	137
	Početak	137
Operacije	Kontrola temperature	138
	• Ploča zaslona	138
	• Način podešavanja temperature u odjeljcima hladnjaka i zamrzivača	139
	• Ladica za svježiju hranu (dodatna mogućnost)	139
	Funkcija	140
	• Zamrzivač	140
	• Godišnji odmor	140
	• Zaključavanje	140
	• Uključi/isključi	141
	• Funkcija memoriranja	141
	• Alarm vrata	141
	• Samotestiranje	141
	Pravljenje leda	141
Odmrzavanje	141	
Spremnik za vodu	142	
Prijedlozi za čuvanje hrane	Čuvanje hrane	144
Čuvanje i održavanje	Opće informacije	145
	Zamjena žaruljice	145
	Čišćenje	146
Otklanjanje pogrešaka	Otklanjanje pogrešaka	148
Kako promijeniti smjer otvaranja vrata	Pozor	150
	Kako promijeniti smjer otvaranja vrata	150

## Uvod

## Registracija

Model i serijski broj možete pronaći na stražnjem dijelu ovog uređaja. Taj je broj jedinstven za taj uređaj i ne može se naći niti na jednom drugom uređaju. Određene informacije dobro je ovdje zabilježiti i držati ovaj priručnik na dohvata ruke od trenutka kupnje. Ovdje uložite i svoj račun.

Datum kupnje : \_\_\_\_\_

Dobavljač kod kojeg je kupljeno : \_\_\_\_\_

Adresa dobavljača : \_\_\_\_\_

Broj telefona dobavljača : \_\_\_\_\_

Broj modela : \_\_\_\_\_

Serijski broj : \_\_\_\_\_

## Važne sigurnosne upute

### OSNOVNE MJERE PREDOSTROŽNOSTI

Ovaj vodič u sebi sadrži brojne važne sigurnosne poruke. Pročitajte sve sigurnosne poruke i uvijek se pridržavajte svih sigurnosnih poruka.

**▲** Ovo je simbol sigurnosnog upozorenja. On vas upozorava na sigurnosnu informaciju koja će vas upoznati s opasnostima koje mogu ubiti ili ozlijediti vas ili druge, ili koje mogu prouzročiti materijalnu štetu na proizvodu. Sve sigurnosne poruke će ispred sebe imati simbol sigurnosnog upozorenja i riječ za označavanje prijetnje **OPASNOST**, **UPOZORENJE** ili **OPREZ**. Te riječi znače:

**▲ OPASNOST** U slučaju ne pridržavanja uputa bit ćete ubijeni ili ozbiljno ozlijeđeni.

**▲ UPOZORENJE** U slučaju ne pridržavanja uputa možete biti ubijeni ili ozbiljno ozlijeđeni.

**▲ OPREZ** Ukazuje na opasnu situaciju koja, ako se ne izbjegne, može dovesti do manje ili srednje teške ozljede, ili samo do oštećenja proizvoda.

Sve sigurnosne poruke će označiti opasnost, objasniti će vam kako smanjiti mogućnost ozljeđivanja i reći će vam što se može dogoditi u slučaju ne pridržavanja uputa.

## Važne sigurnosne upute

### ⚠ UPOZORENJE

Kako bi smanjili rizik od požara, strujnog udara ili ozljeđivanja osoba tijekom upotrebe proizvoda, potrebno se je pridržavati osnovnih mjera predostrožnosti, uključujući sljedeće: Prije upotrebe ovog proizvoda pročitajte sve upute.

#### 1. Kod ukapčanja u električno napajanje

**Potrebno je koristiti utičnicu koja napaja isključivo taj proizvod.**

- Kada nekoliko uređaja koristi jednu utičnicu to može dovesti do požara.
- Zaštitna strujna sklopka može pokvariti hranu, a aparat za vodu može procuriti.



**Pazite da električni utikač ne gleda prema gore, kao i da ne bude prignječen zadnjom stranom hladnjaka.**

Voda može procuriti u utikač ili se utikač može oštetiti, što može izazvati požar ili strujni udar.

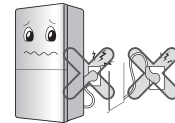

**Pazite da električni kabel ne bude presavijen i da na njemu ne leže teški predmeti i da se tako ne ošteti.**

Tako se može oštetiti električni kabel, što može izazvati požar ili strujni udar.



**Ne produžujte i ne prilagođavajte dužinu električnog kabela utikača.**

Električno oštećenje kabela i utikača izaziva strujni udar ili požar.



**Iskopčajte utikač električnog kabela kod čišćenja, rukovanja ili zamjene unutrašnje žaruljice u hladnjaku.**

- Utikač u utičnici može prouzročiti strujni udar ili ozljedu.
- Kada mijenjate unutrašnju žaruljicu hladnjaka, pazite da nije skinut gumeni prsten koji sprečava nastajanje iskre unutar grla.



## Važne sigurnosne upute

**Ne potežite električni kabel i ne dodirujte utikač mokrim rukama.**

To može izazvati strujni udar ili ozljedu.

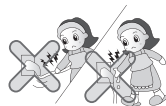

**Obrišite vodu i prašinu s električnog utikača, a utikač ukopčajte u utičnicu tako da je dobro i sigurno ukopčan u utičnicu.**

Prašina, voda i utikač koji ne leži dobro u utičnici mogu prouzročiti požar ili strujni udar.



**Pazite na uzemljenje.**

Nepravilno uzemljenje može izazvati kvar ili strujni udar.

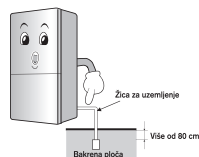

**Kada je električni kabel ili utikač oštećen, ili kada spoj utičnice nije dobar, prestanite ih upotrebljavati.**

To može izazvati strujni udar ili kratki spoj koji će prouzročiti požar.

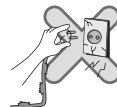

## 2. Kod upotrebe hladnjaka

**Ne stavljajte na hladnjak teške predmete i opasne stvari (posude s tekućinama).**

Kada se otvaraju i zatvaraju vrata ti predmeti mogu pasti i prouzročiti ozljedu, požar ili strujni udar.



**Ne vješajte se na vrata, na police na vratima, na kućni bar zamrzivača ili na hladnu komoru.**

Tako možete srušiti hladnjak ili možete ozlijediti ruke. Posebno, ne dopustite djeci da na ovaj način postupaju s hladnjakom.



## Važne sigurnosne upute

**Spremnik za vodu treba puniti samo s pitkom vodom.**

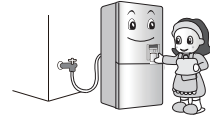

**Hladnjak ne postavljajte na vlažna mjesta ili po kojima zapljuskuje voda ili kiša.**

Oštećenje izolacije na električnim dijelovima može izazvati proboj električnog napona.



**Ne upotrebljavajte i ne spremajte zapaljive materijale kao što su eter, benzin, alkohol, lijekovi, LP plin, sprej ili kozmetika u blizini hladnjaka ili u samom hladnjaku.**

To može prouzročiti eksploziju ili požar.



**Ne stavljajte upaljenu svijeću u hladnjak kako bi uklonili neugodne mirise.**

To može prouzročiti eksploziju ili požar.



**Ne spremajte u hladnjak lijekove ili materijale za proučavanje.**

Kada se sprema materijal s izričitom kontrolom temperature, može doći do njegovog kvarenja ili se može prouzročiti neočekivana reakcija koja može biti rizična na razne načine.

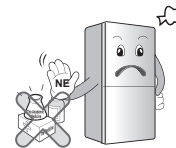

**Ne upotrebljavajte zapaljivi sprej u blizini hladnjaka.**

To može prouzročiti požar.



## Važne sigurnosne upute

### Izbjegavajte uređaje za grijanje.

To može prouzročiti požar.

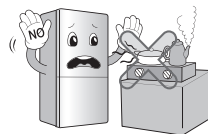

### Ne stavljajte na hladnjak vaze s cvijećem, šalice, kozmetiku, lijekove ili bilo koje druge posude s vodom.

U slučaju padanja može se prouzročiti požar, strujni udar ili ozljeda.

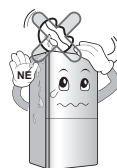

### Poplavljeni hladnjak koristite samo nakon njegove provjere.

To može prouzročiti strujni udar ili požar.



### U slučaju istjecanja plina, ne dirajte hladnjak i utičnicu i odmah prozračite prostoriju.

- Eksplozija od iskre može izazvati požar ili opekline.
- S obzirom da hladnjak koristi prirodni plin (izobutan, R600a) kao sredstvo za hlađenje koje ne šteti okolišu, zapaljiva je čak i mala količina (80~90g) plina. Kada dođe do istjecanja plina zbog oštećenja tijekom isporuke, postavljanja ili upotrebe hladnjaka, svaka iskra može izazvati požar ili opekline.

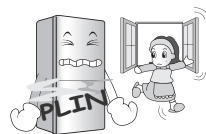

### Ne prskajte vodom unutrašnje ili vanjske dijelove hladnjaka, i ne koristite za čišćenje benzin i razrjeđivač.

Oštećenje izolacije na električnim dijelovima može izazvati strujni udar ili požar.



## Važne sigurnosne upute

**Kada kod hladnjaka osjetite bilo kakav čudan miris ili dim, odmah iskopčajte električni utikač i pozovite servisni centar.**  
To može prouzročiti požar.

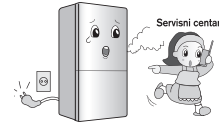

**Ne dopustite nijednoj drugoj osobi osim kvalificiranom električaru da na hladnjaku vrši radove rastavljanja, popravljanja ili mijenjanja.**

To može prouzročiti ozljede, strujni udar ili požar.

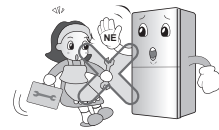

**Ne upotrebljavajte hladnjak za ne-kućanske namjene (spremanje lijekova ili testiranje materijala, za upotrebu na brodovima, i sl.).**

To može prouzročiti neočekivane rizike od požara, strujnog udara, kvarenja spremljenog materijala ili kemijske reakcije.

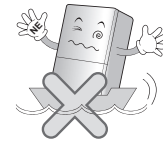

**Kod odlaganja hladnjaka, uklonite s vrata materijale za brtvljenje i pakiranje.**

To može prouzročiti zaključavanje djece unutar hladnjaka.



**Postavite hladnjaka na čvrsti i ravan pod.**

Postavljanje hladnjaka na nestabilno mjesto može izazvati smrt u slučaju padanja hladnjaka kod otvaranja ili zatvaranja vrata.



## Važne sigurnosne upute

**Ne gurajte ruke ili metalne predmete u izlaze za hladni zrak, poklopac, dno hladnjaka, rešetku koja štiti od topline (izlazni otvor za zrak) na zadnjoj strani.**

To može prouzročiti strujni udar ili ozljedu.

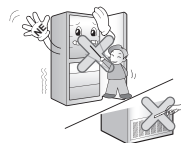

**U slučaju odlaganja hladnjaka, kontaktirajte mjesni ured.**

Kada želite odložiti veliki kućni otpad kao što su kućni električni uređaji i namještaj, najbolje je da kontaktirate lokalni mjesni ured.

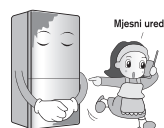

### **⚠ OPREZ**

Nepridržavanje ove upute može prouzročiti ozljedu, oštećenja na kući ili namještaju. Molimo, budite uvijek oprezni.

**Ne dirajte hranu ili posude u zamrzivaču mokrim rukama.**

To može prouzročiti promrzline.

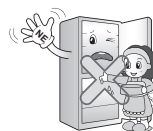

**Kod ponovnog ukapčanja utikača u utičnicu sačekajte 5 minuta ili duže.**

U protivnom hladnjak možda neće raditi.



**Ne stavljajte boce u zamrzivač.**

Sadržaj u bocama se može zamrznuti, a boce mogu pući i tako mogu prouzročiti ozljede.



**Kada iskapčate utikač iz utičnice, utikač uhvatite rukom, ne iskapčajte utikač potezanjem kabela.**

To može prouzročiti strujni udar, kratki spoj ili požar.





## Važne sigurnosne upute

**Ne postavljajte hladnjak na vlažna mjesta ili na mjesta na kojima zapluskuje voda ili kiša.**

Oštećenje izolacije na električnim dijelovima može izazvati proboj električnog napona.



**Ne gurajte ruke ispod hladnjaka.**

Željezna ploča dna hladnjaka može prouzročiti ozljede.



**Hladnjak nosite tako da ga uhvatite za ručke na zadnjoj strani na vrhu i dnu hladnjaka.**

U protivnom se ruke mogu okliznuti i ozlijediti.

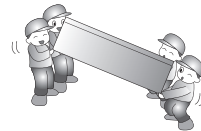

**Molimo pazite kod otvaranja i zatvaranja vrata hladnjaka, jer tako možete ozlijediti osobe koje se nalaze u blizini.**

Otvaranje ili zatvaranje vrata može prikliještititi stopala ili ruke, a rub vrata može ozlijediti djecu.

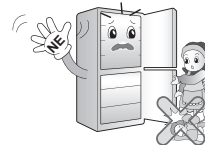

**Ne stavljajte u hladnjak nikakve žive životinje.**



### **⚠ OPREZ**

Uređaj nije namijenjen za upotrebu od strane osoba (uključujući djecu) sa smanjenim fizičkim, osjetilnim ili mentalnim sposobnostima ili osoba bez iskustva i znanja, osim u slučaju nadzora ili davanja uputa kako koristiti uređaj, od strane osobe odgovorne za sigurnost tih osoba. Djecu je potrebno nadzirati kako bi bili sigurni da se ne igraju s uređajem.

## Mjere opreza

## Važne sigurnosne upute

### **▲ UPOZORENJE**

- **Prije korištenja, ovaj uređaj mora se pravilno instalirati i smjestiti na odgovarajuće mjesto prema uputama za instaliranje danim u ovom priručniku.**
- **Hladnjak nikada ne isključujte čupanjem napojnog kabla iz zida.**  
Čvrsto ga primite i iskopčajte utikač iz utičnice.
- **Prilikom odmicanja uređaja od zida, pazite da ne pregazite napojni kabel ili ga na bilo koji način oštetite.**
- **Nakon što vaš hladnjak počne raditi, ne dotičite hladne površine u odjeljku zamrzivača, naročito ako su vam ruke mokre ili vlažne.**  
Koža se može zalijepiti za hladne površine.
- **Prije čišćenja hladnjak uvijek iskopčajte iz utičnice. Ne dotičite ga mokrim rukama jer biste mogli doživjeti strujni udar.**  
Napojni kabel nemojte nikada oštećivati, oštro lomiti, čupati ni savijati jer oštećenje napojnog kabla može prouzročiti vatru ili strujni udar.  
Nikada ne stavljajte staklene proizvode u zamrzivač jer se mogu polomiti kada se njihov sadržaj zaledi.
- **Ne prskajte izravno unutrašnji ili vanjski dio hladnjaka/zamrzivača.**  
Postoji rizik od eksplozije ili požara.
- **Kabel ne uključujte u struju mokrim rukama.**  
Možete doživjeti strujni udar.
- **Na uređaj ne stavljajte posude s vodom.**  
Ako se voda prolije preko električnih dijelova, može doći do požara ili strujnog udara.
- **Hladnjak/zamrzivač nemojte instalirati na vlažnim mjestima gdje ga može zapljuskivati voda.**  
Nepravilna ventilacija električnih dijelova može prouzrokovati strujni udar ili požar.

## Važne sigurnosne upute

- **Ne rastavljajte, ne popravljajte i ne mijenjajte dijelove uređaja.**

To može prouzrokovati požar ili nenormalno funkcioniranje uređaja, što pak može dovesti do ozljeda.

- **Prije zamjene unutrašnje žaruljice hladnjaka iskopčajte kabel hladnjaka iz utičnice.**

Ne učinite li to, postoji opasnost od strujnog udara.

- Ukoliko je to moguće, hladnjak-zamrzivač uključite u posebnu utičnicu kako bi se spriječilo da on i ostali uređaji ili kućna rasvjetna tijela dovedu do opterećena.

To može prouzročiti električni šok ili požar.

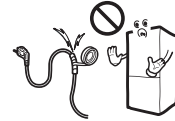

Utičnica hladnjaka - zamrzivača treba biti na lako pristupačnom mjestu kako bi se u hitnom slučaju hladnjak - zamrzivač brzo isključio.

Ako je napojni kabel oštećen, njega mora zamijeniti proizvođač ili njegov serviser ili slična kvalificirana osoba kako bi se izbjegla nesreća.

**Ne mijenjajte ni produljite duljinu napojnog kabela**

**Pristupačnost napojnom kابلu**

**Zamjena napojnog kabela**

### **▲ OPASNOST**

Rizik od moguće zamke za djecu. Prije nego vaš hladnjak ili zamrzivač bude odvežen na odlagalište.

Skinite vrata. Sve police ostavite na mjestu kako bi se djeci otežao ulazak u unutrašnjost uređaja.

**Ne odlažite**

Unutar ovog uređaja ne smijete odlagati benzin ili neke druge zapaljive tvari ili tekućine.

**Uzemljenje**

U slučaju da dođe do električnog kratkog spoja, uzemljenje smanjuje rizik strujnog udara tako što osigurava povratnu žicu za električnu struju. S ciljem da spriječite mogući strujni udar ovaj uređaj mora biti uzemljen.

Nepravilna upotreba uzemljene utičnice može dovesti do strujnog udara. Savjetujte se sa kvalificiranim električarom ili serviserom ako u potpunosti niste razumjeli upute o uzemljenju, ili ako sumnjate da je uređaj pravilno uzemljen.

## Važne sigurnosne upute

### ⚠ UPOZORENJE

- ⚠ Držite ventilacijske otvore u dodatku uređaja ili unutar samog kućišta otvorenima i bez prepreka.
- ⚠ Ne koristite mehaničke sprave niti neka druga sredstva za ubrzavanje procesa odmrzavanja osim onih koje preporučuje proizvođač.
- ⚠ Ne oštećujte tok sredstva za hlađenje.
- ⚠ Ne koristite električne uređaje unutar odjeljaka za hranu ovog uređaja, osim onih koje preporučuje proizvođač.
- ⚠ Tekućina za hlađenje i izolacijski plin koji se koristi u ovom uređaju zahtijevaju posebnu proceduru odlaganja. Prilikom odlaganja molimo posavjetujte se s predstavnikom servisa ili sličnom kvalificiranom osobom.



**Ovaj uređaj sadrži malu količinu tekućine za hlađenje (izobutana) (R600a), prirodnog plina s visokom kompatibilnošću s okolinom, ali ta je tekućina također i lako zapaljiva. Prilikom transporta i instaliranja uređaja, treba paziti da se ne ošteti niti jedan dio kruga tekućine za hlađenje. Istjecanje tekućine za hlađenje iz hladnjaka moglo bi dovesti do požara ili povrede očiju. Ukoliko se otkrije istjecanje tekućine, izbjegavajte izravan plamen ili potencijalni izvor zapaljivosti, te na nekoliko minuta prozračite prostoriju u kojoj se nalazi uređaj.**

Kako biste izbjegli ispunjavanje zraka mješavinom zapaljivog plina u slučaju istjecanja tekućine za hlađenje zbog oštećenja njenog kružnog toka, veličina prostorije u koju ćete smjestiti hladnjak mora ovositi o količini tekućine za hlađenje koja se u tom hladnjaku koristi. Prostorija mora imati 1m<sup>2</sup> na svakih 8g tekućine za hlađenje R600a koja se nalazi u uređaju.

Nikada uređaj ne uključujte ukoliko pokazuje znakove bilo kakvog oštećenja. Ukoliko niste sigurni, kontaktirajte s dobavljačem.

## Važne sigurnosne upute

### OPREZ

- **Ako utičnica u zidu nije dobro pričvršćena, ne uključujte kabel u nju.**  
Može doći do požara ili strujnog udara.
- **Ne isključujte hladnjak izvlačeći napojni kabel natezanjem. Uvijek ga čvrsto obuhvatite i iskopčajte izravno iz utičnice.**  
Možete oštetiti kabel i prouzrokovati kratki spoj.
- **Prilikom čišćenja kabela ne koristite mokru ni vlažnu tkaninu. Sa spojnice kabela uklonite sve strane materijale.**  
Ne učinite li tako, izlažete se riziku požara.
- **Ne polažite ruke na dolji dio uređaja.**  
Oštri rubovi mogli bi vas ozlijediti.
- **Nakon iskopčavanja uređaja iz struje, pričekajte najmanje pet minuta prije nego li ga ponovno ukopčate u utičnicu.**  
Nenormalne funkcije zamrzivača mogu prouzrokovati materijalnu štetu.
- **Ukoliko uređaj ne namjeravate koristiti duže vrijeme, iskopčajte kabel iz utičnice.**  
Poremećaji u ventilaciji mogu prouzrokovati požar.
- **Ne dopustite djeci da dodiruju ili se igraju s kontrolnom pločom na prednjoj strani uređaja.**
- **Tekućina za hlađenje koja se koristi u hladnjaku/zamrzivaču i plinovi u ventilaciji zahtijevaju posebnu proceduru odlaganja. Pazite da prije odlaganja niti jedna cijev na stražnjem dijelu hladnjaka nije oštećena.**

## Identifikacija dijelova

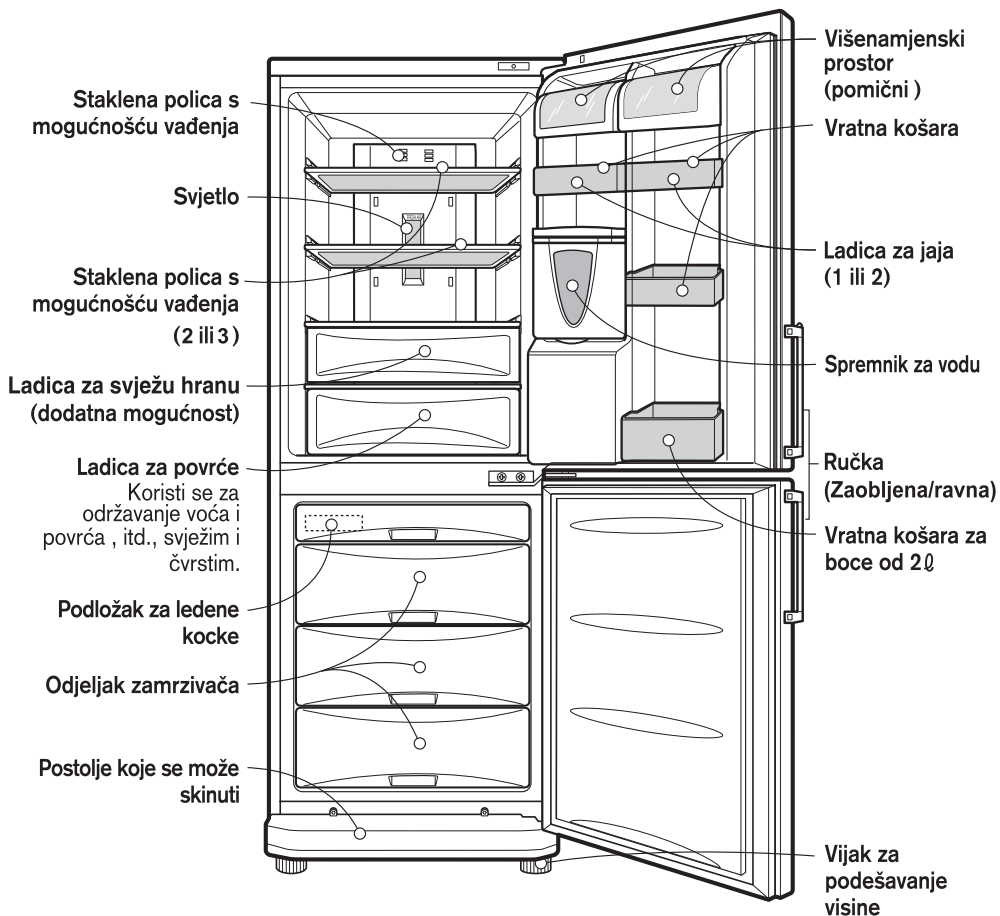

### NAPOMENA

Ako otkrijete da vašem uređaju nedostaju neki dijelovi, to su možda dijelovi koji se koriste samo u drugim modelima.

## Instalacija

1. Odaberite odgovarajuće mjesto za hladnjak.
2. Izbjegavajte postavljanje hladnjaka u blizini izvora topline, izravne sunčeve svjetlosti ili vlage.
3. Oko vašeg hladnjaka mora biti mjesta za ispravnu cirkulaciju zraka, kako bi mogao raditi s punim kapacitetom.
4. Kako biste izbjegli vibracije, uređaj mora biti uravnotežen. Ako je potrebno, prilagodite odvijače za razinu kako bi nadomjestili neravninu poda. Kako biste omogućili lakše zatvaranje vrata, prednja strana treba biti malo viša od stražnje strane. Odvijače za podešavanje visine lako možete okrenuti blagim dodiranjem po kućištu. Odvijače za podešavanje okrenite u smjeru kazaljke na satu (↻) za podizanje uređaja, a u smjeru obrnutom od smjera kazaljke na satu (↺) za spuštanje uređaja.
5. Temeljito očistite vaš hladnjak i obrišite svu prašinu nagomilanu tijekom prijevoza ili dostave.
6. Postavite sve dodatne dijelove, na primjer kutije za led, i slično, na određena mjesta. Zapakirani su zajedno kako bi se spriječilo moguće oštećenje tijekom prijevoza.
7. Uključite napojni kabel u utičnicu. U istu utičnicu ne uključujte više uređaja.
8. Kako bi se osigurala odgovarajuća cirkulacija zraka oko hladnjaka, zadržite dovoljno prostora s obje strane, te odozgo, a najmanje 5 cm od zida sa stražnje strane.

## Početak

Prije nego počnete slagati hranu, neka vaš hladnjak radi 1 - 2 sata na prazno pri normalnoj temperaturi. Ako dođe do iskopčavanja iz struje, pričekajte 5 minuta prije nego ga ponovno ukopčate. Vaš hladnjak sada je spreman za uporabu.

## Kontrola temperature

Vaš hladnjak - zamrzivač ima dvoje kontrolne opcije koje reguliraju temperaturu u odjeljcima hladnjaka i zamrzivača.

### Ploča zaslona

Displej ploča za upravljanje temperaturom

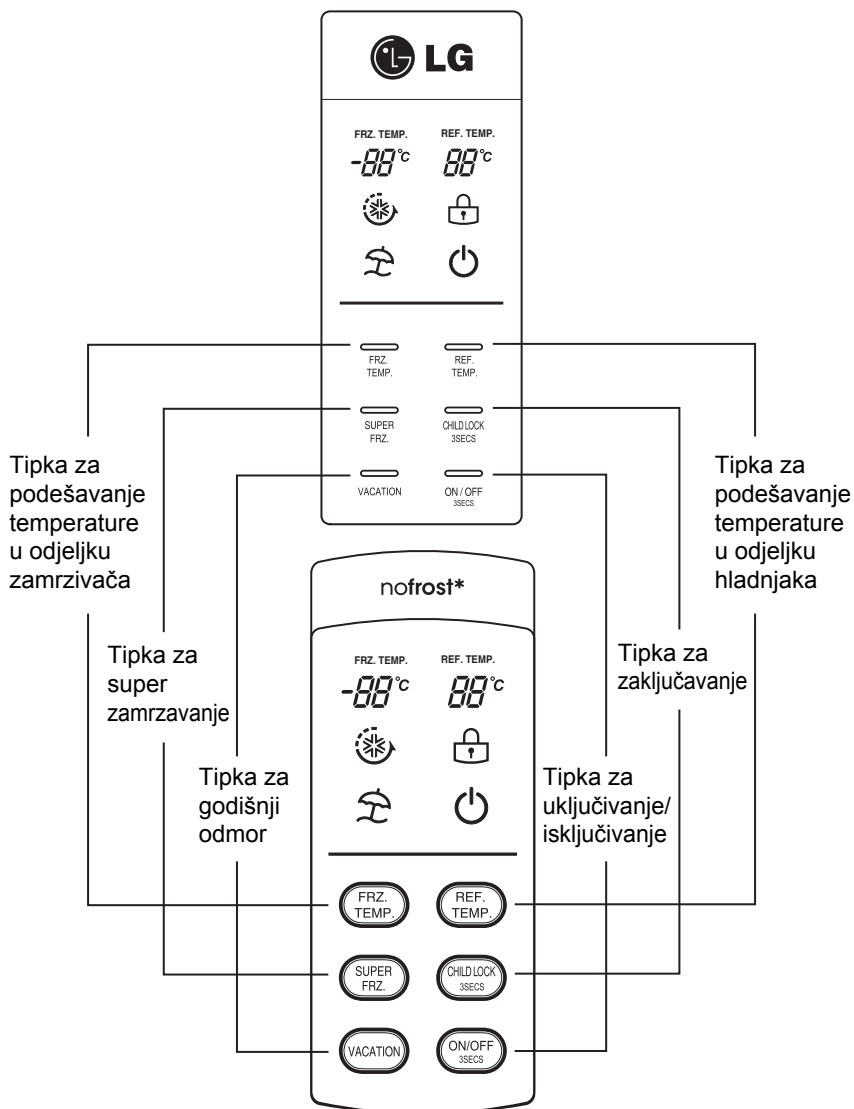



## Način podešavanja temperature u odjeljcima hladnjaka i zamrzivača

- Sada možete podesiti željenu temperaturu u odjeljcima hladnjaka i zamrzivača.

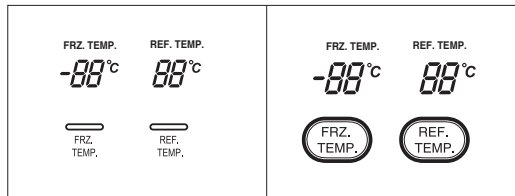

- Kada pritisnete kontrolne tipke za temperaturu, temperatura za odjeljak zamrzivača se mijenja sljedećim redoslijedom.

Odjeljak hladnjaka:

0°C → 1°C → 2°C → 3°C → 4°C → 5°C → 6°C → 0°C

Odjeljak zamrzivača:

-19°C → -20°C → -21°C → -22°C → -23°C → -15°C  
→ -16°C → -17°C → -18°C → -19°C

## Ladica za svježu hranu (dodatna mogućnost)

Ova ladica je napravljena tako da ima postavljenu temperaturu 2°C nižu od temperature hladnjaka, kako bi sadržaj ladice duže vrijeme sačuvao svježinu. Kod postavljanja temperature hladnjaka (REF.TEMP.) na 2°C, temperatura u ladici za svježu hranu je 0°C.

### Napomena

Stvarna unutrašnja temperatura ovisi o stanju hrane, jer je prikazana temperatura samo ciljana temperatura, a ne stvarno postignuta unutar hladnjaka.

U početku je funkcija hlađenja slabija.

Molimo nakon što ste hladnjak koristili minimalno 2~3 dana, podesite temperaturu na gore prikazani način.

## Funkcija

### Zamrzivač

- Ova se funkcija koristi kada hranu želite brzo zamrznuti. Pritisnite jedanput tipku 'SUPER FRZ.' (Zamrzivač), nakon toga se pokreće operacija brzog zamrzavanja s upaljenim svjetlom na zaslonu.
- Operacija Super zamrzavanja traje približno 3 sata. Kada se ta operacija završi, uređaj se vraća na prethodno podešenu temperaturu. Ako želite prekinuti operaciju brzog zamrzavanja, još jedanput pritisnite tipku 'SUPER FRZ.' i svjetlo na zaslonu će se ugasiti i operacija Super zamrzavanje će se zaustaviti, a uređaj će se vratiti na prethodno podešenu temperaturu.



### Godišnji odmor

- Ova funkcija omogućuje hladnjaku-zamrzivaču rad u načinu rada podešenom za štednju energije, što je korisno kada odlazite na praznike i tako najviše moguće smanjuje potrošnju električne energije. Pritiskom na 'VACATION' pokrećete operaciju s upaljenim svjetlom na zaslonu, a operaciju zaustavljate ako još jednom pritisnete tipku.



### Zaključavanje

- Pritiskom na ovu tipku zaustavit ćete rad drugih tipki.
- "Zaključavanje" ili "otključavanje" se ponavlja svaki put kada pritisnete tipku 'CHILD LOCK'. (Za "Zaključavanje" ili "otključavanje" pritisnite tipku 'CHILD LOCK' 3 sekunde.)
- Kada je aktivirana funkcija zaključavanja 'CHILD LOCK', druge tipke se neće aktivirati u slučaju njihovog pritiskanja.



**Uključi/isključi**

- Pritiskom na ovu tipku uključujete (ON) i isključujete (OFF) hladnjak.
- Uključenje i isključenje se ponavljaju svaki put kada pritisnete 'ON/OFF' tipku. (Za uključenje ili isključenje pritisnite 'ON/OFF' tipku 3 sekunde)

**Funkcija memoriranja**

Funkcija za spremanje postavljene temperature, stanja za odmor i stanja uključi/isključi. Kada se uređaj uključi nakon nestanka električne struje, uređaj se vratiti u stanje s postavljenom temperaturom, kao i stanjem za odmor i stanjem uključi/isključi.

**Alarm vrata**

- 3 puta upozorenje od 30 sekundi ako prođe minuta nakon što su vrata hladnjaka ostala otvorena ili odškrinuta.
- Molimo kontaktirajte lokalni servisni centar ako se alarm bude čuo i nakon što su vrata zatvorena.

**Samotestiranje**

- Ova funkcija automatski detektira nestanak električne struje kada do tog nestanka dođe tijekom upotrebe hladnjaka.
- Ako dođe do greške na proizvodu, a uređaj neće raditi pritiskom na bilo koju tipku i normalna indikacija ne radi, ne isključujte proizvod i odmah kontaktirajte lokalni servisni centar.
- Ukoliko isključite uređaj, serviseru će biti potrebno jako puna vremena da otkrije neispravan dio.

**Pravljenje leda**

- Za pravljenje kockica leda potrebno je vodom napuniti posude za pravljenje leda do ruba i staviti ih u zamrzivač.
- Ukoliko led trebate brzo, pritisnite tipku za brzo zamrzavanje.
- Kad poželite izvaditi kockice leda, podložak za led primite na krajevima i lagano zaokrenite.

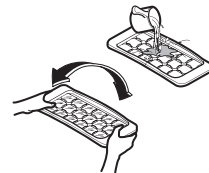
**Savjet**

Za lakše vađenje kockica leda, prelijte podložak za led vodom prije zaokretanja i vađenja.

**Odmrzavanje**

Odmrzavanje se događa automatski. Voda nakon odmrzavanja otječe u podložak za isparavanje i automatski isparava.

## Spremnik za vodu

Slikovni prikaz

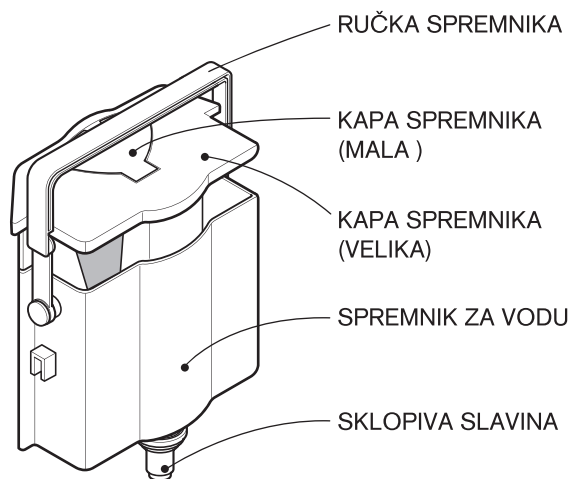
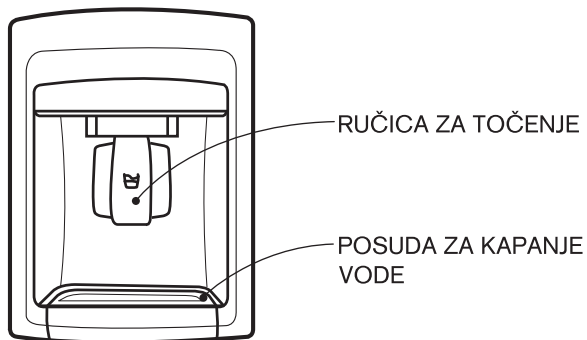

Instaliranje

Molimo vas da sestavite SKLOPIVU SLAVINU nakon što ste ju pravilno podesili sa ŠUPLJINOM VRATA.

**Punjenje  
SPREMNIKA ZA  
VODU**

1. Nakon što ste gurnuli RUČKU spremnika za vodu prema natrag sa SPREMNIKOM ZA VODU koji je instaliran u VRATIMA, otvorite KAPU SPREMNIKA (MALA) i ulijete vodu koristeći se kutlačom i sl.
  - \* Vodu ulijevajte gledajući prozirno staklo na prednjoj strani SPREMNIKA ZA VODU.
  - \* Voda se može uliti sve do 4.5ℓ.
2. Pritisnite i učvrstite KAPU SPREMNIKA (MALA).
3. Nakon što ste ulili izvorsku vodu, postavite RUČKU SPREMNIKA u pravilni položaj.

**Točenje**

1. Pritisnite čašom ručicu za točenje.
2. Ako pritisnete ručicu, voda će teći iz spremnika.
3. Ako polagano odmaknete čašu od sučice voda ne će teći.

**⚠ UPOZORENJE**

Ne koristite druga pića (mlijeko, sok, gazirana pića, itd.) osim izvorske vode. Posebno se ne smiju koristiti pića koja sadrže zrnca (to može dovesti do kvara).

## Čuvanje hrane

- Ne spremajte hranu koja se lako kvari na niskim temperaturama, kao na primjer banane, ananas ili dinja.
- Toplu hranu prije spremanja u hladnjak najprije ohladite. Spremanje tople hrane u hladnjak može pokvariti ostalu hranu i dovesti do visokih računa za električnu energiju!
- Pri spremanju hrane, zamotajte je u foliju ili je stavite u zatvorenu posudu. To će spriječiti vlaženje od isparavanja i pomoći da hrana zadrži okus i hranjivost.
- Hranom ne smijete zatvarati dovode zraka. Nesmetana cirkulacija ohlađenog zraka održava temperaturu hladnjaka jednakom.
- Ne otvarajte često vrata hladnjaka. Otvaranjem vrata propušta se u hladnjak topao zrak, što prouzrokuje povećanje temperature.
- Za lakše prilagođavanje kontrole temperature, pripazite da hranu ne spremate blizu brojčanika za kontrolu temperature.
- U ladicama uz vrata ne držite previše namirnica, jer će to sprečavati čvrsto zatvaranje vrata.
- Ne spremate boce u zamrzivač - mogle bi pući kad se zamrznu.
- Ne zamrzavajte hranu koja je već bila odmrzavana. To može prouzročiti gubitak okusa i hranjivih vrijednosti.

### Napomena

Držite li hladnjak - zamrzivač na toplom, vlažnom mjestu, otvarate li često vrata ili u njega stavljate velike količine namirnica, može se stvoriti rosa koja ne utječe na kvalitetu rada uređaja.  
Rosu obrišite suhom krpom bez deterdženta.

## Opće informacije

### Nestanak struje

- Nestanak struje od 1 - 2 sata ne će nanijeti štetu stavljenoj hrani. Pokušajte izbjeći često otvaranje i zatvaranje vrata.

### Ukoliko se selite

- Izvadite hranu iz hladnjaka - zamrzivača i trakom dobro učvrstite pomične dijelove.
- Prije nego li pomaknete hladnjak - zamrzivač uvijte vijke za podešavanje visine sve dok se ne zaustave. Ako to ne učinite vijci mogu ogrepsti pod ili se hladnjak - zamrzivač neće moći maknuti.

### Cijev protiv kondenzacije

- Cijev protiv kondenzacije ugrađena je uokolo prednje strane hladnjaka-zamrzivača jednako kao i na djelu između odjeljka hladnjaka i odjeljka zamrzivača kako bi spriječila rošenje.
- Posebno nakon instaliranja ili kada je temperatura okoline visoka, hladnjak - zamrzivač može biti vruć, što je sasvim normalno.

Cijev protiv kondenzacije

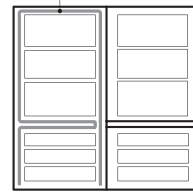

## Zamjena žaruljice

1. Isključite napojni kabel iz utičnice.
2. Skinite police hladnjaka.
3. Da bi ste skinuli pokrivač žarulje, umetnite ⊖ tip izvijača ispod donje strane pokrivača žarulje i povucite ga prema van.
4. Okrenite žarulju u smjeru suprotnom od smjera kazaljke na satu.
5. Sastavite prema redu suprotnom od rastavljanja.

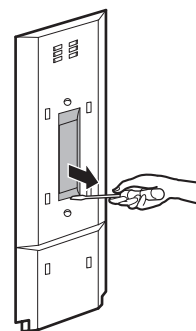

Žaruljica koja se postavlja mora biti iste specifikacije kao i original.

LED žaruljica se može kupiti u servisnom centru.

- Morate provjeriti O-PRSTEN, Koji je napravljen od gume i sprečava električne iskre.

### Čišćenje

#### Prije čišćenja

Dobro pazite jeste li uređaj iskopčali iz struje.

#### Vanjština

Vanjštinu hladnjaka čistite mekom krpom umočenom u toplu vodu ili tekući deterdžent. Ukoliko koristite deterdžent, obavezno ga isperite čistom mokrom krpom.

#### Unutrašnjost

Kako je gore navedeno.

#### Nakon čišćenja

Provjerite je li napojni kabel neoštećen, je li priključak pregrijan i je li čvrsto ukopčan u utičnicu.

### UPOZORENJE

Pazite da nakon pranja uređaj uvijek obrišete suhom krpom.

Ne koristite abrazivna sredstva, petrolej, benzen, razrjeđivač, hidrokloridne kiseline, kipuću vodu, grube četke, itd., jer bi mogli oštetiti dijelove hladnjaka - zamrzivača.



### **POSUDA ZA KAPANJE VODE**

1. Polako izvucite POSUDA ZA KAPANJE VODE.
2. Nakon pražnjenja nakupljene vode u POSUDA ZA KAPANJE VODE, očistite i dobro isperite POSUDA ZA KAPANJE VODE.
3. Čistom krpom obrišite vlagu oko VRATA i na POSUDA ZA KAPANJE VODE.

### **Vanjšina spremnika**

Čistom krpom obrišite vlagu i ostalo s vanjske strane spremnika i poklopca spremnika

### **Spremnik za vodu**

1. Podignite SPREMNIK ZA VODU pritiskom na POLUGU za fiksiranje na dnu SPREMNIKA ZA VODU i zatim ga skinite.
2. Nakon što ste skinuli KAPU SPREMNIKA (VELIKU), očistite i potpuno isperite SPREMNIK ZA VODU izvana i iznutra upotrijebivši neutralna sredstva za čišćenje.

### **Kapa spremnika (velika i mala)**

Očistite i potpuno isperite KAPU SPREMNIKA (veliku i malu upotrijebivši neutralna sredstva za čišćenje. Za čišćenje užlijebljenog dijela KAPE SPREMNIKA bilo bi dobro upotrijebiti malenu četku.

### **Sklopiva slavina**

Očistite i potpuno isperite SKLOPIVU SLAVINU pomoću malene četke. Isperite je dok radite s donjim dijelom sklopive slavine. Pečatnu gumicu koja se odvaja pri čišćenju uvijek postavite na početni položaj nakon čišćenja (može dovesti do propuštanja vode).

Prije nego pozovete servisera, provjerite ovaj popis. Može vam uštedjeti i vrijeme i novac. Ovaj popis uključuje učestale pojave koje nisu rezultat kvarova ovog uređaja.

### Problem

### Mogući uzroci

Hladnjak - zamrzivač ne radi

- **Utikač nije ukopčan u utičnicu.**  
Ukopčajte ga
- **Pregorio je osigurač ili je negdje prekinut strujni krug.**  
Provjerite, promijenite osigurač ako je potrebno i pogledajte što se događa sa strujnim krugom.
- **Nestanak struje.**  
Provjerite rade li žarulje.

Temperatura odjeljka hladnjaka ili zamrzivača je previsoka

- **Kontrola temperature nije na ispravnoj poziciji.**  
Pogledajte dio ovog priručnika koji govori o kontroli temperature.
- **Uređaj se nalazi u blizini izvora topline.**
- **Toplo vrijeme - česta otvaranja vrata.**
- **Vrata su ostala otvorena duže vrijeme.**
- **Neka namirnica ne dopušta potpuno zatvaranje vrata ili blokira dovod zraka u odjeljku zamrzivača.**

Vibracija ili neuobičajena buka

- **Podloga na kojoj stoji hladnjak - zamrzivač je možda neravna ili je hladnjak - zamrzivač postavljen nestabilno.**  
Uravnotežite ga vijcima za podešavanje ravnoteže.
- **Nepotrebni predmeti nalaze se na stražnjem dijelu hladnjaka - zamrzivača.**

Na smrznutoj hrani nalazite mraz ili ledene kristale

- **Vrata su ostavljena odškrinuta ili neka namirnica blokira zatvaranje vrata.**
- **Prečesto ili predugo otvaranje vrata.**
- **Hrana je već dovoljno zamrznuta.**

Na površini kućišta stvara se vlaga

- **Ova će se pojava najčešće dogoditi na mokrim mjestima.**  
Obrišite suhim ručnikom.

## Problem

Iznutra se skuplja vlaga

Neugodni mirisi dolaze iz hladnjaka

Vrata se ne zatvaraju ispravno

Ne radi unutrašnje svjetlo

## Mogući uzroci

- **Prečesto ili predugo otvaranje vrata.**
- Kad je u zraku velika vlažnost, ona ulazi u hladnjak kad se otvore vrata.
- Hrana snažnog mirisa mora se spremati čvrsto poklopljena ili dobro umotana.
- Provjerite ima li u hladnjaku pokvarene hrane.
- Unutrašnjost treba očistiti.  
Pogledajte dio ovog priručnika koji govori o ČIŠĆENJU.
- **Neka namirnica blokira zatvaranje vrata.**  
Uklonite namirnice koje smetaju zatvaranju vrata.
- **Hladnjak - zamrzivač ne stoji uravnoteženo.**  
Podesite vijke za ravnotežu.
- **Podloga na kojoj stoji hladnjak - zamrzivač je neravna ili je hladnjak - zamrzivač nestabilan.**  
Vijkom za podešavanje lagano podignite prednju stranu uređaja.
- **Nema struje.**
- **Žaruljicu treba zamijeniti.**  
Pogledajte dio ovog priručnika koji govori o mijenjanju žaruljice.



## UKLANJANJE STAROG APARATA

1. Ako se na proizvodu nalazi simbol prekrížene kante za smeće, to znači da je proizvod pokriven europskom direktivom 2002/96/EC.
2. Električni i elektronski proizvodi ne smiju se odlagati zajedno s komunalnim otpadom, već u posebna odlagališta koja je odredila vlada ili lokalne vlasti.
3. Pravilno odlaganje starog proizvoda sprečít će potencijalne negativne posljedice po okoliš i zdravlje ljudi.
4. Podrobnije informacije o odlaganju starog proizvoda potražite u gradskom uredu, službi za odlaganje otpada ili u trgovini u kojoj ste kupili proizvod.

# Kako promijeniti smjer otvaranja vrata

Vaš hladnjak s ledenicom ima mogućnost promjene smjera otvaranja vrata, tako da otvaranje vrata može biti lijevo, odnosno desno, a prema vašoj potrebi.

## Pozor

1. Prije promjene smjera otvaranja vrata morate izvaditi namirnice i pribor što nije pričvršćen za hladnjak s ledenicom, primjerice police ili ladice.
2. Uporabljajte ključ za vijke kako bi odvili ili pritegnuli vijak.
3. Nemojte stavljati hladnjak s ledenicom da leži. Ovo bi izazvalo probleme.
4. Pazite kako ne bi ispustili vrata prigodom rastavljanja ili sastavljanja.

## Kako promijeniti smjer otvaranja vrata

1. Kako biste skinuli ručku vrata ① s lijeve strane, skinite kapice na vratima ② i odvijte vijak ③ u smjeru suprotnom od kretanja sata. Skinite ručku vrata ④ na zamrzivaču prema istom redosljedu.
2. Nakon što ste odvili vijak ⑥ poklopca desnog okova ⑤ na vrhu, skinite poklopac desnog okova ⑤ kako bi ste skinuli spojni kabel ⑨. Odvijte vijak ⑦ koji učvršćuje gornji desni okov ⑧ i pažljivo skinite vrata hladnjaka ⑩. Skinite lijevi poklopac ⑪.
3. Nakon skidanja gornje lijeve kapice ⑫ skinutih vrata hladnjaka ⑩, pažljivo skinite gornju kapicu ⑫ i povucite kabel ⑬ kako biste ga priključili u rupu na lijevoj strani. Postavite skinutu gornju kapu ⑫ u pravilan položaj i postavite kapu ⑪ na rupu za kabel na desnoj strani. Otpustite vijak ⑭ ispod vrata za hladnu komoru ⑩, postavite ga na lijevu stranu zaustavljača ⑰, zatim ga priključite.
4. Skinite čep ⑱ pomoću oštrog odvijača ili nožića s prednjeg poklopca ⑲, otpustite vijak ⑲, a zatim pomaknite kabel ⑲ za montiranje na lijevu stranu. Iskopčajte kabel ⑳ i prekidač za vrata ㉓ sa skinutog prednjeg poklopca ⑲, zamijenite položaj skinutog kabela ⑳ i prekidača za vrata ㉓ s čepom ㉑, montirajte ih i učvrstite pomoću vijka ⑲, a zatim postavite čep ⑱.

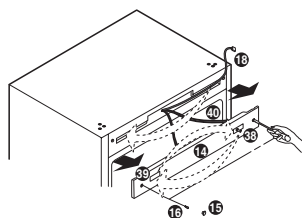
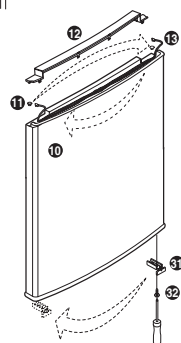
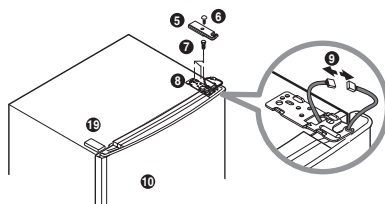
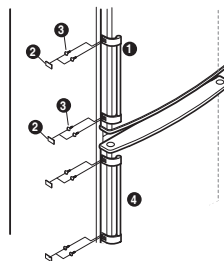

5. Otpustite vijak 20 srednjeg okova 21, skinite srednji okov 21 i podignite vrata zamrzivača 30 kako biste ih odvojili. (Kada skidate vrata hladnjaka, zajedno s njima skinite i ležaj 35.) Skinite poklopac okova 24 i postavite ga na skinuti dio srednjeg okova 21. Nakon odvijanja vijaka stavljenog na donji poklopac 25 stavite gornji poklopac 26 na desnu stranu. Otpustite klin 29 u smjeru suprotnom od kretanja sata i pomaknite klin u rupu na lijevoj strani, a zatim klin zategnite u smjeru kretanja sata. Otpustite vijak 27 postavljen na donji okov 28. Izvadite vijak 32 koji učvršćuje zaustavljač za vrata 31 na samom dnu vrata zamrzivača 30 i postavite vijak u rupu na lijevoj strani zajedno sa zaustavljačem za vrata 31. Zatim, pomaknite gornju kapicu 33 na desno i poklopite je.

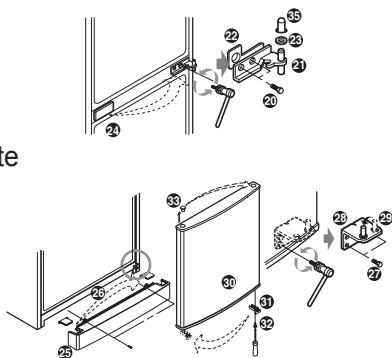

6. Postavite skinuti donji okov 28 na donju rupu na lijevoj strani zamrzivača i pritegnite vijak 27. Nakon učvršćivanja donjeg poklopca 25 na njegovom mjestu, poravnajte vrata zamrzivača 30 na klinu donjeg okova 28 kako biste vrata pravilno postavili. Prebacite srednji okov 21 i okov list 22 i sastavite ih. Postavite zajedno ležaj 35 i podlošku 23 i zategnite vijak 20. (Kod zatezanja vijka pazite da ne ogrebete ukrasni poklopac na vrhu hladnjaka.)

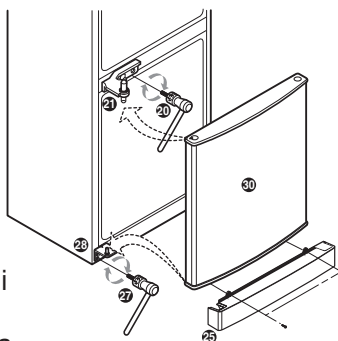

7. Nakon sastavljanja vrata poravnavanjem rupe na okovu na dnu vrata hladnjaka 10 i klina na srednjem okovu 21, postavite pravilno na držač gornjeg lijevog okova 37 koji se nalazi u zamjenskoj vrećici. Nakon priključivanja kabla 9, zategnite vijak 7 učvrstite vijke 6 na poklopac lijevog okova 36 koji se nalazi u zamjenskoj vrećici. Izvadite desni poklopac 12 iz zamjenske vrećice, zatim ga postavite na desnu stranu na vrhu hladnjaka.

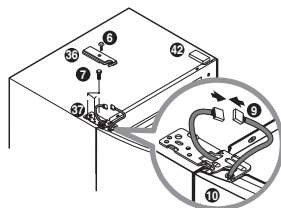

8. Premjestite skinutu ručku za vrata 1 na desnu stranu i učvrstite vijak 3 na desnom položaju kako biste stavili kapicu za vrata 2. Premjestite kapicu za vrata 4 s desne strane na lijevu i stavite je na njenom mjesto. Stavite ručku za vrata zamrzivača 2 na isti način kao i ručku za vrata hladnjaka 1.

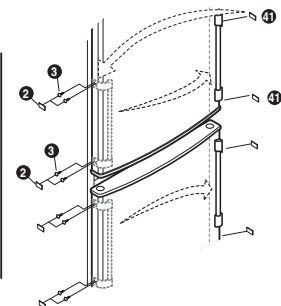

#### Napomena

Garancija ne obuhvaća promjenu smjera otvaranja vrata.

