



# Uputstvo Za Upotrebu FRIŽIDER ZAMRZIVAC

Molimo vas da pre uključivanja pažljivo pročitate ovo uputstvo za upotrebu, nadalje da ga držite na pristupačnom mestu u slučaju da trebate da pročitate neke dodatne informacije.

SERBIA

---

## SADRŽAJ

VAŽNA UPOZORENJA .....	45
INSTALIRANJE .....	46
ŠEMA APARATA .....	47
FUNKCIJE .....	48
Paljenje	
Kontrolisanje temperature	
Pravljenje leda	
Pregrada za svežu robu	
Odležavanje	
Osveživač (opcino)	
Zaliha Vitamina (može da se bira)	
PREPORUKE ZA ČUVANJE HRANE ..	51
VRATA KOJA MOGU DA PROMENE STRANU NA KOJU SE OTVARAJU ..	52
Mere predostrožnosti	
Kako da zamenite stranu kod vrata	
ČIŠĆENJE .....	54
OPŠTE INFORMACIJE .....	54
ZAMENA LAMPICE .....	55
PRE NEGO POZOVETE SERVIS .....	55

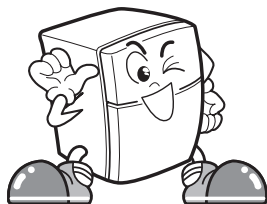

OVAJ FRIŽIDER JE NAPRAVLJEN SA VELIKOM PAŽNJOM I KORISTI NAJNOVIJU TEHNOLOGIJU. SIGURNI SMO DA ĆETE BITI POTPUNO ZADOVOLJNI NJEGOVIM RADOM I POUZDANOŠĆU. MOLIMO VAS DA PRE KORIŠĆENJA OVOG FRIŽIDERA PAŽLJIVO PROČITATE OVAJ PRIRUČNIK. ON VAM PRUŽA TAČNE INSTRUKCIJE O INSTALIRANJU, FUNKCIJAMA I ODRŽAVANJU, A TAKOĐE VAM PRUŽA NEKE KORISNE SAVETE.

## VAŽNA UPOZORENJA

### NEMOJTE DA KORISTITE PRODUŽNE KABLOVE

Ovaj uređaj koristite u odgovarajuće kolo struje; tj. jedan kabl priključite direktno u utičnicu, a ne preko produžnog kabla.

Preopterećenje električne mreže stvara nizak napon, poremećaj u radu i moguće oštećenje opreme, a može dovesti i do slabog kapaciteta hlađenja. Proverite lokalna pravila o električnoj struji ili se konsultujte sa električarem ako imate neka pitanja.

### PRIKLJUČAK TREBA DA JE DOSTUPAN

Frižider-zamrzivač treba da se tako namesti da je priključnica na dostupnom mestu ako treba da se uređaj brzo isključi u slučaju neke nesreće.

### ZAMENA GLAVNOG KABLA

Ako se glavni kabl ošteti, njega treba da zameni proizvođač, serviser ili slična kvalifikovana osoba da bi se izbeglo izlaganje opasnosti.

### VRLO OPASNA ATRAKCIJA

Prazan frižider može biti opasna atrakcija za decu. Uklonite ili magnetnu traku, bravu, poklopce ili cela vrata sa frižidera kojeg ne koristite, ili preduzmite neku drugu akciju kako bi ga učinili bezopasnim.

### O UZEMLJENJU

U slučaju kratkog spoja, uzemljenje smanjuje rizik od strujnog udara tako što obezbeđuje žicu koja odvodi struju.

Kako bi se sprečila mogućnost električnog udara, ovaj aparat mora biti uzemljen.

Nepropisno korišćenje utikača za uzemljenje može dovesti do strujnog udara. Konsultujte kvalifikovanog električara ili serviseru ako ne razumete u potpunosti instrukcije za uzemljenje ili ako sumnjate da je aparat nepropisno uzemljen.

### NEMOJTE VRŠITI IZMJENE, ODNOSNO PRODUŽIVATI KABEL ZA NAPAJANJE.

To može dovesti do udara električne struje ili požara.

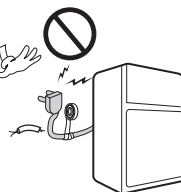

Ovaj aparat mora biti uzemljen.

**NE ČEKAJTE! UČINITE TO ODMAH!**

**Ne stavljajte zapaljive materijale, eksplozivne ili hemikalije u frižider.**

### UPOZORENJE

Ovaj uređaj nije namenjen za upotrebu od strane osoba (uključujući decu) sa umanjenim psihofizičkim i mentalnim sposobnostima ili nedostatkom iskustva i znanja, osim ako nisu pod nadzorom ili obučeni za korišćenje uređaja od strane osobe odgovorne za njihovu bezbednost. Deca moraju biti pod nadzorom da bi se osiguralo da ne koriste uređaj za igru.

### BACANJE UREĐAJA KAD OSTARI

Ovaj uređaj sadrži tečnosti (sredstvo za hlađenje, ulje) i sastavljeno je iz delova i materijala koji se mogu ponovo koristiti i/ili reciklirati.

Svi važni materijali treba da se izbace u centar za prikupljanje otpada i mogu se ponovo koristiti posle prerade (reciklaže). Da biste znali gde da to uzmete ponovo, raspitajte se kod lokalnih agencija.



## UKLANJANJE STARIH APARATA

1. Ako se na proizvodu nalazi simbol prekrížene kante za smeće, to znači da je proizvod u skladu sa evropskom smernicom 2002/96/EC.
2. Električni i elektronski proizvodi ne smeju se odlagati zajedno s komunalnim otpadom, već na posebna mesta koja je odredila vlada ili lokalne vlasti.
3. Ispravno odlaganje starog aparata sprečiće potencijalne negativne posledice za okolinu i zdravlje ljudi.
4. Detaljnije informacije o odlaganju starog aparata potražite u gradskom uredu, komunalnoj službi ili u prodavnici u kojoj ste kupili proizvod.

- Informacije o fluorisanim gasovima koji se koriste kao sredstva za hlađenje kog ovog frižidera.

Hemijski naziv	Sastav gasova	Ukupno GWP (kg CO <sub>2</sub> -eq)
R-134a	100% HFC-134a	1300

## INSTALIRANJE

### ODABERITE DOBRO MESTO

1. Stavite frižider tamo gde ćete ga lako koristiti.
2. Izbegavajte da ga stavite blizu izvora toplote, da bude direktno izložen suncu ili vlazi.
3. Da biste obezbedili pravilnu cirkulaciju vazduha oko frižidera-zamrzivača, ostavite dovoljno prostora sa obe strane, kao i odozgo, i neka rastojanje od zida sa zadnje bude bar 2 inča (5cm).
4. Da bi izbegli vibracije, frižider mora biti nivelisan. Ukoliko je potrebno podesite šaraf za nivelisanje da bi ispravili neravnine na podu. Da bi se vrata lako zatvarala prednja strana frižidera mora biti malo viša od zadnje. Šarafi za nivelisanje mogu se lako okrenuti ako malo nagnete frižider. Okrenite šaraf za nivelisanje u pravcu kazaljke na satu ako želite da dignete frižider, a suprotno ako želite da ga spustite.

### SLEDEĆE

1. Obrišite svu prašinu koja se nakupila tokom transporta i temeljito očistite frižider.
2. Instalirajte dodatke kao što su kutija za kockice leda, tacnu za isparavanje itd. na njihova odgovarajuća mesta. Oni su spakovani zajedno kako bi se sprečilo moguće oštećenje u transportu.
3. Uključite utikač u utičnicu. Nemojte da bude na istoj utičnici sa nekim drugim
4. Pre upotrebe, pustite frižider da radi 2-3 sata. Proverite protok hladnog vazduha u komori za zamrzavanje kako bi se uverili da je pravilno hlađenje počelo. Vaš frižider je sada spreman za upotrebu.

# ŠEMA APARATA

## PROSTOR ZAMRZIVAČA

Twisting odeljak za led  
(opciono)

ili  
Odeljak za uobičajeno  
pravljenje leda

Polica

Ručica za kontrolu  
temperature zamrivača

Poklopac (opciono)

## PROSTOR FRIŽIDERA

Pregrada za svežu robu

Elektronska kontrola  
temperature frižidera

Police

Lampa

Osveživač (opciono)

Zaliha Vitamina  
(može da se bira)

Fioka za povrće  
Koristi se za čuvanje  
voća i povrća, itd,  
jedro i sveže.

Polica na vratima  
zamrivača

Polica za  
skladištenje jaja

Pokretna fioka

Polica na vratima  
frižidera

Šrafovi za nivelaciju

**NAPOMENA**

- Svi prikazani delovi ne moraju da budu u sastavu svakog modela.

# FUNKCIJE

## PALJENJE

Kada prvi put instalirate frižidera, pustite ga 2-3 sata da se stabilizuje na normalnu radnu temperaturu pre nego ga napunite svežom ili zamrznutom hranom.

Ako je rad prekinut u radu, sačekajte pet minuta pre nego ga ponovo upalite.

## KONTROLISANJE TEMPERATURE

### ❑ FRIŽIDER

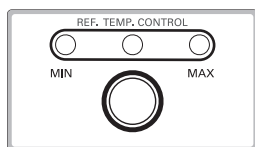

Uobičajeno je da je dugme za kontrolisanje temperature frižidera postavljeno na **NORMAL**.

Temperaturu frižidera možete da podesite koristeći **Refrigerator Temperature Control (kontrola temperature frižidera)**.

Kad god pritisnete dugme, zasvetli LED dioda.

Temperatura frižidera se povećava kako LED dioda svetli, od **MIN** ka **MAX**.

Željenu temperaturu možete da postavite u pet (5) koraka između minimuma i maksimuma.

Zbog uštede struje, postavite **LED** na **MIN** položaj.

	Low	Medium Low	Medium	Medium High	High
TEMP CONTROL	☀️ ○ ○	☀️ ☀️ ○	○ ☀️ ○	○ ☀️ ☀️	○ ○ ☀️
AVERAGE TEMP (°C)*	6	4.5	3	1	-1
ROOM	REFRIGERATOR				

\*This temperature can change based on the freezer temperature control setting.

### ❑ ZAMRZIVAČ

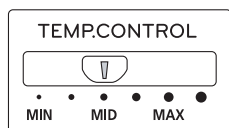

Uobičajeno je da je ručica za kontrolisanje temperature zamrzivača postavljena u srednji položaj **MID**.

Za niže temperature, postavite ručicu na **MAX**, a za više temperature, postavite ručicu u položaj **MIN**.

# FUNKCIJE

## PRAVLJENJE LEDA

Određuje koji sistem za pravljenje leda imate.

### Opšti tip

- Da biste pravili kockice leda, napunite kalup za led sa vodom i smestite ga na kutiju za led. Kada se naprave kockice leda, ubacite ih u kutiju zamrzivača.

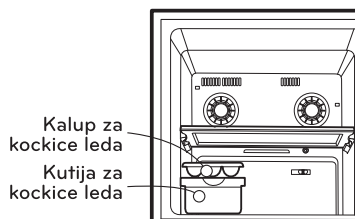

- Da biste izvadili kockice, držite kalup za led na krajevima i lagano zavrtite.



### Twisting odeljak za led

- Da biste pravili kockice leda, napunite kalup za led sa vodom i stavite u njegov položaj.



- Da biste izvadili kockice leda, držite ručku kalupa i lagano okrenite. Pri tome ispadaju kockice leda u kutiju.

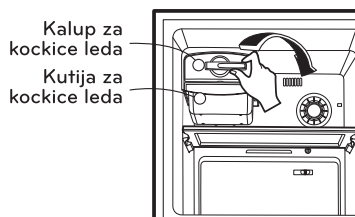

- Možete i da izvadite Twisting odeljak za led da bi vam deo za zamrzivač bio veći.

- Prvo treba da izvadite kalupe za led i kutiju za kockice leda, a zatim da uvučete okvir na desnu stranu.

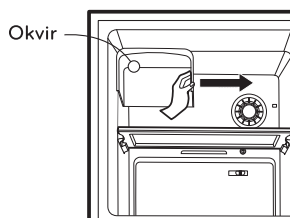

# FUNKCIJE

## PREGRADA ZA SVEŽU ROBU

Kada se otvore vrata, topao vazduh ne utiče na sveže meso i sl. Na taj način možete da održavate hranu svežijom.

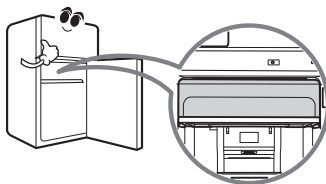

## ODLEĐIVANJE

- Odleđivanje započinje automatski.
- Odleđena voda otiče na poslužavnik za isparavanje koji je smešten na donjoj strani frižidera i voda se automatski isparava.

## OSVEŽIVAČ (OPCINO)

- Korišćenjem katalizatora, osobina osveživača je garantovana.
- Neprijatan miris hrane u odeljku za svežu hranu se osvežava, pri čemu ne škodi ni vama, ni hrani

## Kako koristiti

- Pošto se katalizator nalazi u ispustu za hladni vazduh za cirkulaciju vazduha u odeljak za svežu hranu, onda nema potrebe da se dira.
- Nemojte da bušite ispust za vazduh nekim oštrim vrhom jer se katalizator za osvežavanje može oštetiti.
- Kada ostavljate hranu sa jakim mirisima, umotajte je ili je držite u posudi sa poklopcem jer se taj miris može uvući u drugu hranu.

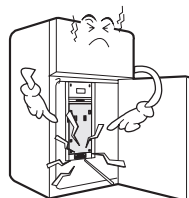
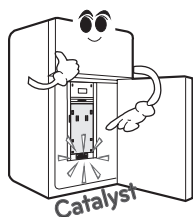

## ZALIHA VITAMINA (MOŽE DA SE BIRA)

Sadrži antioksidanse, pomoću kojih može da izbegne proces oksidacije, a sa time voće i povrće duže vreme ostaju sveži.

Ovaj deo sadrži antioksidanse substance koje nisu jestive. Česta otvaranja i zatvaranja vrata skraćuju rok trajanja.

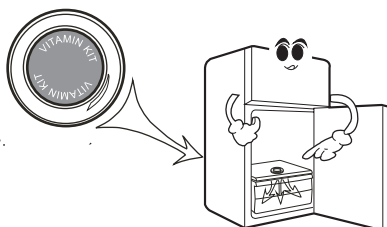



# PREPORUKE ZA ČUVANJE HRANE

## ČUVANJE HRANE

- Stavite svežu hranu u frižider. Način na koji je hrana smrznuta i odmrznuta je važan faktor u očuvanju njene svežine i ukusa.
- Ne stavljajte u frižider hranu koja ne podnosi niske temperature kao što su banane, ananasi ili dinje i lubenice.
- Pustite da se hrana ohladi pre nego što je stavite u frižider. Stavljanjem tople hrane u frižider možete pokvariti drugu hranu, a to vam takođe može napraviti veći račun za struju.
- Kada stavljate hranu u frižider prekrijte je sa prijanjajućom folijom ili je držite u posudama sa poklopcem. To sprečava da se hrana isuši i pomaže joj da sačuva ukus i hranjivu vrednost.
- Ne blokirajte hranom otvore za vazduh. Lagana cirkulacija hladnog vazduha održava temperaturu frižidera jednakom.
- Ne otvarajte vrata često. Otvaranjem vrata puštate topliji vazduh u frižider, što čini da temperatura u njemu poraste.

## KOMORA ZA ZAMRZAVANJE

- Ne ostavljajte boce u komoru za zamrzavanje - mogu pući kad se zamrznu.
- Ne zamrzavajte ponovo jednom odmrznutu hranu. To uzrokuje gubitak ukusa i hranjive vrednosti.
- Kad stavljate smrznutu hranu, kao na primer sladoled, na duže vreme, stavite ga na policu zamrzivača a ne na policu na vratima.
- Izbegavajte da stavljate bilo koju hranu blizu donjeg dela police za zamrzavanje da bi vazduh mogao normalno da cirkuliše.

## FRIŽIDER

- Izbegavajte stavljanje tečne hrane duboko u frižider jer bi mogla da se smrzne usled direktnog kontakta sa hladnim vazduhom.
- Uvek očistite hranu pre nego je stavite u frižider. Povrće i voće treba da bude oprano i osušeno, a pakovana hrana treba da bude obrisana od prašine kako bi se izbeglo da se druga hrana pokvari.
- Kada odlažete jaja u njihovu policu na vratima, neka budu sveža, i uvek ih stavite u uspravan položaj koji ih duže održava svežim.

# VRATA KOJA MOGU DA PROMENE STRANU NA KOJU SE OTVARAJU

- Menjanje strane je opcionalno

## MERE PREDOSTROŽNOSTI

1. Vrata mogu da promene stranu, ako tako zahteva mesto na kome se uređaj nalazi ili ako kupac tako više voli.
2. Pre nego što počnete zamenu, izvadite svu hranu i pribor (police, poslušavnike, delove za konzerve, itd.) koje nisu sastavni deo frižidera.
3. Koristite krstasti črafciger, odvijač, ključ ili francuski ključ da biste oštrafili ili zaštrafili neki šraf.
4. Pazite da vam frižider ne padne kada ga montirate ili skidate donje šarke i odgovarajuće šrafove za montažu.
5. Ne polažite frižider dole dok radite na njemu, jer će to dovesti do kvara i oštećenja.
6. Pazite da vam ne ispadnu vrata kada ih skidate ili nameštate.

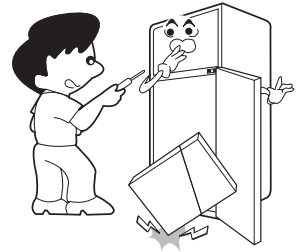

## KAKO DA ZAMENITE STRANU KOD VRATA (kada menjate od levog zatvaranja na desno)

1 Sklonite poklopac 1 i gornju šarku 2.

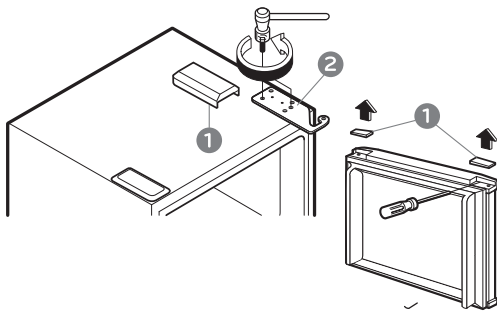

2 Odvojite vrata od zamrzivača 3.

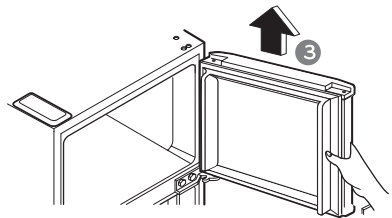

3 Izvadite srednju šarku 4 i vrata frižidera 5.

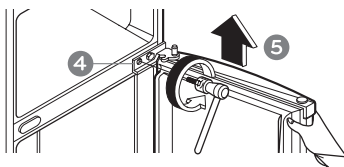

4 Izvadite donju šarku 6.

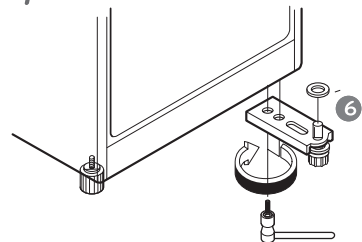

# VRATA KOJA MOGU DA PROMENE STRANU NA KOJU SE OTVARAJU

**5** Zamenite položaj odgovarajućeg sklopa **7** šrafova.

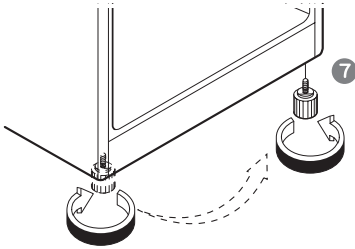

**6** Namestite donju šarku **6**.

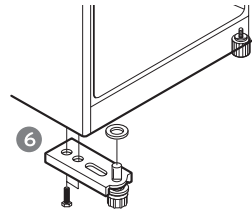

**7** Pomerite poklopac i držač na suprotnu stranu od vrata frižidera.

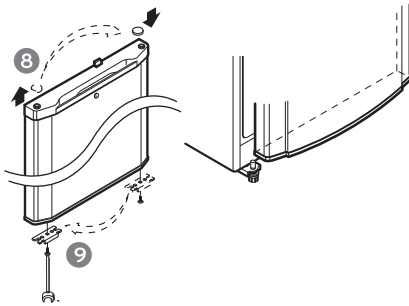

**8** Pomerite poklopac na suprotnu stranu i namestite srednju šarku.

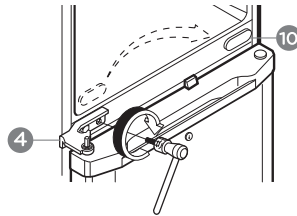

**9** Namestite zatvarač za vrata na pravu stranu.

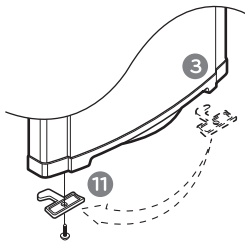

**10** Pomerite poklopac na suprotnu stranu od vrata zamrzivača.

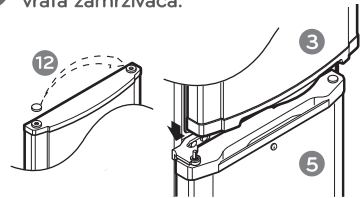

**11** Vratite poziciju igle gornje šarke.

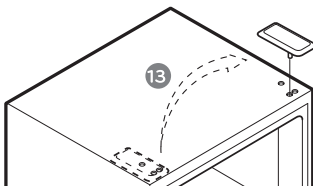

**12** Namestite gornju šarku i zamenite poklopac.

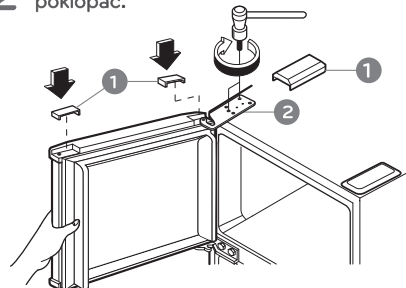

# ČIŠĆENJE

Važno je da održavate vaš frižider čistim kako bi sprečili pojavu neprijatnih mirisa. Prosutu hranu treba odmah očistiti, jer može da se ukiseli i ostavi fleku na plastičnoj površini ako je ostavimo da se stegne.

Nikad ne koristite metalne žice za ribanje, četke, jaka abrazivna sredstva ili jake alkalne tečnosti ni na koju površinu.

Pre nego počnete sa čišćenjem, zapamtite da će se vlažni predmeti zalepiti za izuzetno hladnu površinu. Ne dotičite smrznute površine mokrim ili vlažnim rukama.

**SPOLJAŠNJE POVRŠINE** - Koristite mlaki rastvor blage sapunice ili sapunice za suđe da biste oprali spoljašnost vašeg frižidera. Obrišite čistom, vlažnom krpom a onda posušite.

**UNUTRAŠNJE POVRŠINE** - Preporučujemo da redovno čistite i spoljašnost i unutrašnjost frižidera. Koristite mlaki rastvor blage sapunice ili sapunicu za suđe da biste oprali spoljašnost frižidera. Obrišite čistom, vlažnom krpom a onda posušite.

**UNUTRAŠNJI DELOVI** - Perite pregradne police, police na vratima, tacne i magnetnu traku oko vrata, itd. Koristite mlak rastvor blage sapunice ili sapunicu za suđe da biste oprali spoljašnost frižidera. Obrišite čistom, vlažnom krpom i onda posušite.

## UPOZORENJE

Uvek isključite zтикаč iz utičnice pre nego počnete čistiti u blizini električnih delova (lampica, prekidači, kontrole itd.) Posušite suvišnu vlagu sa spužvom ili krpom da biste spričili da voda, tečnost dopre u električne delove i prouzrokuje strujni udar. Ne koristite zapaljive ili toksične tečnosti za čišćenje.

- Oprez pri čišćenju ne koristite: površinski aktivne agense, sve vrste ulja, benzin, kiseline, vosak.
- Koristite: sapun za suđe biljnog porekla, sapunicu.
- Nepažljivom upotrebom, može doći do promene boje.

# OPŠTE INFORMACIJE

## GODOŠNJI ODMOR

Tokom prosečnog godišnjeg odmora, verovatno ćete smatrati da je najbolje ostaviti frižider da radi. Stavite stvari za smrzavanje u zamrzivač da bi duže ostale sveže. Kada planirate da ostanete duže, izvadite svu hranu, izvucite kabal iz utičnice, pažljivo očistite unutrašnjost i ostavite sva vrata OTVORENA kako bi sprečili pojavu neprijatnih mirisa.

## NESTANAK STRUJE

U većini slučajeva kvarovi se poprave za sat ili dva i nestanak struje neće uticati na temperaturu u frižideru. Trebate svesti na minimum otvaranje vrata dok nema struje. Tokom dužeg nestanka struje stavite blok suvog na vase pakete smrznute hrane.

## UPOZORENJE ZA SUVI LED

Kada koristite suvi led, obezbedite odgovarajuću ventilaciju. Suvi led je smrznuti ugljen dioksid (CO<sub>2</sub>).

Kada on isparava, on može da potisne kiseonik, i da prouzrokuje vrtoglavicu, lake glavobolje, nesvesticu i gušenje do smrti.

Otvorite prozor i ne dišite isparenja.

## AKO SE SELITE

Ako se selite, ispraznite frižider (i zamrzivač) skroz i isperite ga blagim rastvorom bikarbonate sode i vode. (2 kašičice sode na galon vode) Proverite da li je bikarbona soda potpuno rastvorena da biste izbegli grebanje unutar frižidera (zamrzivača).

Ostavite na sigurno mesto bilo koje delove, kao što su posude, pregrade, poslužavnici itd. Nemojte da prenosite pun frižider.

## CEV PROTIV KONDENZACIJE

Spoljašnji zidovi vašeg frižidera mogu ponekad da se ugriju, posebno neposredno nakon što ste ga instalirali.

Ne panicite.

To je zbog cevi protiv kondenzacije koja pumpa vruću tečnost za hlađenje da bi se sprečilo "znojenje" spoljašnjih zidova frižidera.

### CEV PROTIV KONDENZACIJE

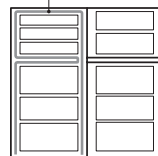

## ZAMENA LAMPICE

1. Izvučite kabl iz utičnice.
2. Pomerite police iz frižidera.
3. Da biste pomerili poklopac lampe, ubacite šrafciğer u jednu od donjih rupa na poklopcu lampe i izvucite ga prema napred.
4. Okrenite lampu u suprotnom smeru od kretanja kazaljke na satu.
5. Montirajte sve ovo na suprotan način od demontiranja.  
Sijalica koju postavljate umesto prethodne mora da bude ista kao originalna.

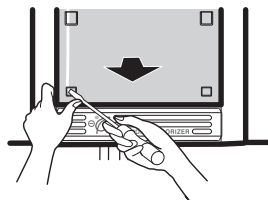

## PRE NEGO POZOVETE SERVIS

**POZIVANJE SERVISA ČESTO MOŽE BITI IZBEGNUTO!**  
**AKO MISLITE DA VAŠ FRIŽIDER NE RADI KAKO TREBA, PRVO PROVERITE MOGUĆE RAZLOGE ZA TO:**

PROBLEM	MOGUĆI UZROCI
FRIŽIDER NE RADI	<ul style="list-style-type: none"><li>• Da li je izgoreo ili iskočio osigurač?</li><li>• Da li je neko isključio frižider iz utičnice ili utikač nije dobro uključen u utičnicu?</li></ul>
TEMPERATURA U FRIŽIDERU ILI ZAMRZIVAČU JE PREVISOKA	<ul style="list-style-type: none"><li>• Kontrole temperature nisu podešene pravilno.</li><li>• Aparat je stavljen blizu zida ili izvora toplote.</li><li>• Visoke temperature napolju - vrata se često otvaraju.</li><li>• Vrata su ostavljena otvorena duže vremena.</li><li>• Prevelike količine hrane su stavljene u frižider.</li></ul>
NENORMALNI ZVUCI	<ul style="list-style-type: none"><li>• Frižider je postavljen na slabom ili neravnom podu, ili treba podesiti šarafe za nivelisanje.</li><li>• Nepotrebne stvari stavljene iza frižidera.</li></ul>
FRIŽIDER IMA NEPRIJATNE MIRISE	<ul style="list-style-type: none"><li>• Hrana sa jakim mirisima treba da se čuva dobro pokrivena ili umotana.</li><li>• Potrebno je očistiti unutrašnjost frižidera.</li></ul>
ROSA NA POVRŠINI FRIŽIDERA	<ul style="list-style-type: none"><li>• Nije ništa neobično tokom perioda velike vlažnosti.</li><li>• Vrata su možda bila odškrinuta</li></ul>





