



Naudojimo instrukcija
Skystųjų kristalų televizoriai /
LED skystųjų kristalų ekrano televizorius

Pasilikite jį ateičiai.

Užsirašykite televizoriaus modelio ir serijos numerius.

atskiras pirkiny

Prie sienos tvirtinamas laikiklis

LSW100B arba
LSW100BG

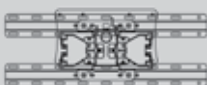

(19/22/26/32LD3***,
32LD4***, 32LD5***,
19/22/26LE3***,
32LE5***)

LSW200B arba
LSW200BG

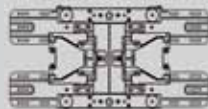

(37/42/47LD4***,
42/46LD5***,
37/42/47LE5***)

LSW400B arba
LSW400BG

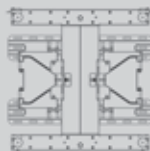

(52/60LD5***,
55LE5***)

Belaidis daugialypės
terpės ireniny

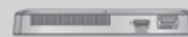

(32/42/46/52/60LD5***,
32/37/42/47/55LE5***)

HDMI

HDMI, HDMI logotipas ir „High-Definition Multimedia Interface“ yra prekės ženklai arba registruotieji prekės ženklai, priklausantys bendrovei „HDMI Licensing LLC“.

TURINYS

PARENGIMAS

SKYSTŪJŲ KRISTALŲ TELEVIZORIŲ MODELIAI : 19/22/26/32LD3***	A-1
SKYSTŪJŲ KRISTALŲ TELEVIZORIŲ MODELIAI : 32/37/42/47LD4***	A-14
SKYSTŪJŲ KRISTALŲ TELEVIZORIŲ MODELIAI : 32/42/46/52/60LD5***	A-24
LED skystųjų kristalų ekrano televizorius : 19/22/26LE3***, 32/37/42/47/55LE5***	A-33

IŠORINĀS ĮRANGOS PRIJUNGIMAS

ANTENOS PRIJUNGIMAS	1
Kaip teisingai prijungti komponentinį kabelį	2
Prisijungimas su HDMI kabeliu	3
Kaip teisingai prijungti HDMI prie DVI kabelio	4
Kaip teisingai prijungti su Euro Scart jungtimi	5
USB IN NUSTATYMAS (USB LIZDO NUSTATYMAI)	6
Jungiant su RF kabeliu	6
Kaip teisingai prijungti RCA kabelį	7
Kaip teisingai prijungti D-sub 15 kojų kabelį	8
CI MODULIO ĮKIŠIMAS	9
AUSINIŲ NUSTATYMAS	9
DIGITAL GARSAUS OUT NUSTATYMAS (SKAITMENINIO GARSO IŠVESTIES SĄRANKA)	10
BELAIDIS IŠORINIO ĮRENGINIO PRIJUNGIMAS	11
Palaikoma ekrano skiriamoji geba	12
Ekrano sąranka PC (Kompiuterio) režimu	13

TELEVIZORIAUS ŽIŪRĀJIMAS/ PROGRAMŲ VALDYMAS

TELEVIZORIAUS ĮJUNGIMA	17
Sąrankos paleidimas	17
PROGRAMOS PASIRINKIMAS	17
GARSO REGULIAVIMAS	17
SPARTUSIS MENIU	18
EKRANE RODOMŲ MENIU PASIRINKIMAS IR NUSTATYMAS	19
AUTOMATINIS PROGRAMŲ NUSTATYMAS	20
KABELINĒS DTV NUSTATYMAS	25
RANKINIS PROGRAMŲ NUSTATYMAS (SKAITMENINE VEIKSENA)	26
PROGRAMŲ REDAGAVIMAS	30

CI [COMMON INTERFACE] INFORMATION (CI [BENDROSIOS SĄSAJOS] INFORMACIJA)	34
Progr. įrangos atnaujinimas	35
VAIZDO/GARSO PATIKRINIMAS	37
DIAGNOSTICS	38
INFORMACIJA APIE GAMINĮ/PASLAUGĄ	39
SIMPLE MANUAL (PAPRASTASIS VADOVAS)	40
PROGRAMŲ LENTELEŠ IŠKVIETIMAS	41
Įvesčių sąrašas (ĮVESTIES SĄRAŠAS)	43
Įvesties pavadinimas (ĮVESTI ANTRAŠTĖ)	44
DUOMENŲ PASLAUGOS	45
SIMPLINK	46
AV MODE (AV REŽIMAS)	50
INICIACIJA (ORIGINALIŲŲ GAMYKLINIŲ PARAMETRŲ NUSTATYMAS)	51

USB ĮRENGINIO NAUDOJIMAS

Prijungus USB įrenginį	52
Filmų sąrašas (FILMŲ SĄRAŠAS)	54
Nuotraukų sąrašas	65
MUZIKOS ĮRAŠŲ SĄRAŠAS	75
DivX REGISTRATION CODE (DivX REGISTRACIJOS KODAS)	84
IŠAKTYVINIMAS	85

EPG (ELEKTRONINIS PROGRAMŲ GIDAS) (SKAITMENINE VEIKSENA)

EPG įjungimas/išjungimas	87
Pasirinkite programą	87
Mygtukų funkcijos, kai įjungta veiksmas NOW/ NEXT GUIDE (Gidas Dabar/KITA)	87
Mygtukų funkcijos, kai įjungta 8 dienų gido veiksmas	88
Mygtukų funkcijos, kai įjungtas Datos keitimo veiksmas	89
Mygtukų funkcija Išplėstinio aprašymo lange	89
Mygtukų funkcijos, kai įjungta Įrašo/ Priminimo nus- tatyto veiksmas	90
Mygtukų funkcijos esant nustatytam režimui „Schedule List“ (Programų sąrašas)	91

TURINYS

VAIZDO VALDYMAS

VAIZDO DYDŽIO (FORMATINIO KOEFICIENTO) VALDYMAS	92
Vaizdo vedlys	94
ENERGIJOS TAUPYMAS	95
NUSTATYTI VAIZDO NUSTATYMAI	96
RANKINIS VAIZDO REGULIAVIMAS	97
VAIZDO KOKYBĄ GERINIMO TECHNOLOGIJA	98
Kvalifikuotas vaizdo valdymas	99
VAIZDO ATSTATA	102
Trumotion	103
Maitinimas INDICATOR (MAITINIMO INDIKATORIUS)	104
"Režimo nustatymas" (REŽIMO NUSTATYMAS)	105
"DEMO MODE" (DEMONSTRACINIS REŽIMAS)	106

GARSO IR KALBOS VALDYMAS

AUTOMATINIS GARSO LYGINTUVAS	107
CLEAR VOICE II (ŠVARUS BALSAS II)	108
NUSTATYTI GARSO NUSTATYMAI – GARSO VEIKSENA	109
GARSO NUSTATYMO REGULIAVIMAS – VARTOTOJO VEIKSENA	110
NERIBOTAS GARSAS	110
BALANSAS	111
DTV Audio Setting (DTV garso nustatymai)	112
DTV Audio Setting (DTV garso nustatymai) (TIK SKAITMENINE VEIKSENA)	113
SELECTING DIGITAL GARSAS OUT (SKAITMENINIO GARSO IŠVESTIES PASIRINKIMAS)	114
GARSAS Atstata (GARSO ATSTATA)	115
GARSO SISTEMOS APRAŠYMAS (TIK SKAITMENINE VEIKSENA)	116
I/II	117
- STEREOFONINIS / DVIGUBAS PRIĖMIMAS (tik analogine veikseną)	117
- NICAM PRIĖMIMAS (tik analogine veikseną)	118
- GARSIAKALBIO STIPRUMO PASIRINKIMAS	118
Ekrane pateikiamo meniu kalbos/ alies pasirinkimas	119
KALBOS PASIRINKIMAS (TIK SKAITMENINE VEIKSENA)	120

LAIKO NUSTATYMAS

LAIKRODŽIO NUSTATYMAS	122
AUTOMATINIO ĮSIJUNGIMO/IŠSIJUNGIMO LAIKMAŠIO NUSTATYMAI	123
MIEGO LAIKMAŠIO NUSTATYMAS	124

TĖVŲ KONTROLĖ/ REITINGAI

SET PASSWORD & Užrakinti sistemą (Nustatyti slaptažodžio ir užrakto sistemą)	125
PROGRAMOS UŽBLOKAVIMAS	126
PARENTAL CONTROL (TĖVŲ KONTROLĖ) (TIK SKAITMENINE VEIKSENA)	127
IŠORINĖS ĮVESTIES BLOKAVIMAS	128
Užraktas	129

TELETEKSTAS

ĮJUNGTI / IŠJUNGTI	130
SIMPLE TEXT (STANDARTINIS TEKSTAS)	130
TOP TEXT (TEKSTAS VIRŠUJE)	131
FASTEXT (GREITASIS TEKSTAS)	131
SPECIALIOSIOS TELETEKSTO FUNKCIJOS	132

DIGITAL TELETEXT (SKAITMENINIS TELETEKSTAS)

TELETEXT WITHIN DIGITAL SERVICE (Teletekstas skaitmeninės paslaugos rėmuose)	133
TELETEXT IN DIGITAL SERVICE (Teletekstas skaitmeninėje paslaugoje)	133

PRIEDAS

TRIKŠIŲ ŠALINIMAS	134
TECHNINĖ PRIEŽIŪRA	136
GAMINIO SPECIFIKACIJOS	137
INFORMACIJOS PAIEŠKOS KODAI	148
IŠORINIO VALDYMO ĮTAISO NUSTATYMAS	149
Atvirosios programinės įrangos pranešimas	156

PARENGIMAS

SKYSTŪJŲ KRISTALŲ TELEVIZORIŲ MODELIAI : 19/22/26/32LD3***

PRIEDAI

Patikrinkite, ar prie plazminio televizoriaus yra pridėti visi toliau nurodyti priedai. Jeigu kurio nors priedo nėra, kreipkitės į pardavėją.

- Rodomas vaizdas gali skirtis nuo jūsų televizoriaus.

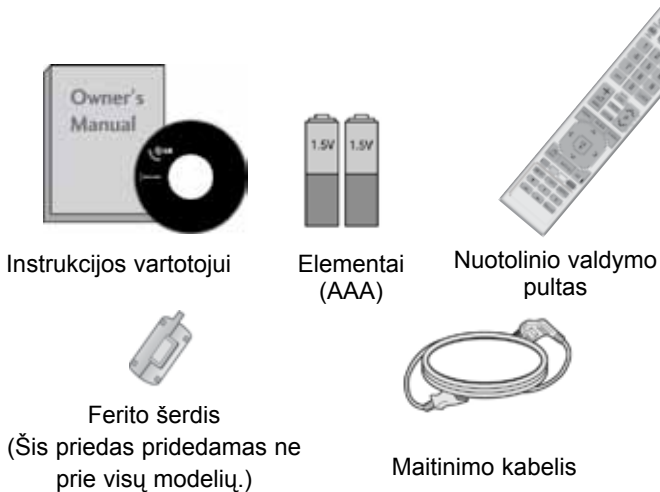

Šis priedas pridedamas ne prie visų modelių.

* Jeigu ant monitoriaus išorės būtų dėmė ar pirštų atspaudas, nespausdami nuvalykite suteptą išorės vietą valymo skudurėliu gaminio išorei

Šluostė ekranui valyti
Ekraną valykite šluoste

Valydami šiurkščiai nebraukite. Prašome būti atsargiems, kad per daug spausdami nesubraižytumėte ar neišblukintumėte.

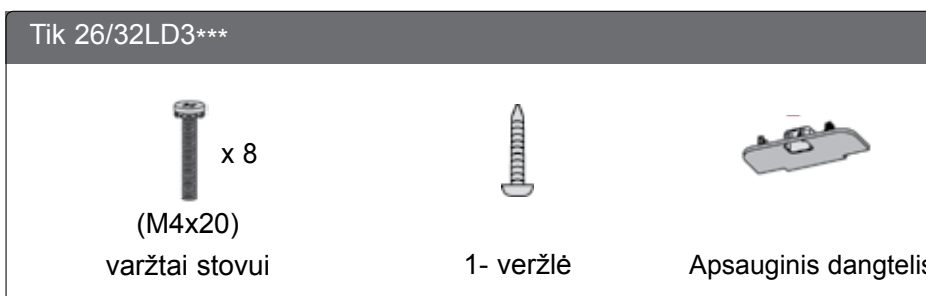
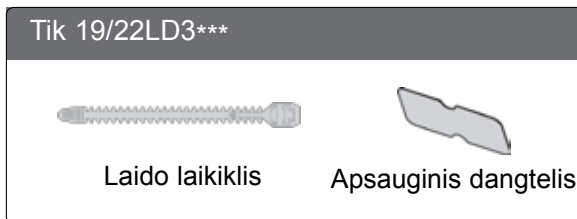

Ferito šerdies naudojimas (Šis priedas pridedamas ne prie visų modelių .)

Ferito šerdis gali būti naudojama prijungiant maitinimo laidą, kad susilpnintų elektromagnetines bangas. Kuo arčiau maitinimo jungties yra ferito šerdis, tuo geriau.



Įstatykite šalia maitinimo jungties.

PARENGIMAS

VALDIKLIAI PRIEKINIAME SKYDELYJE

! PASTABA

- ▶ G Televizorius gali būti nustatomas į laukimo režimą, kad būtų sumažinamas energijos sunaudojimas. Jei nežiūrite televizoriaus ilgą laiką, jį taip pat reikia išjungti, naudojantis televizoriaus maitinimo jungikliu, kad sumažintumėte energijos sunaudojimą.
- ▶ Naudojant įrenginį, sunaudojama energija gali būti labai sumažinama, jei bus sumažintas paveikslėlio ryškumo lygis, o tokiu būdu galima sumažinti bendras naudojimo išlaidas.

⚠ DĖMESIO

- ▶ Nelipkite ant stiklinio stovo ir saugokite nuo smūgių. Jis gali sudužti ir galite susižeisti stiklo šukėmis arba televizorius gali nukristi.
- ▶ Televizoriaus nestumkite. Grindys arba gaminys gali būti sugadinti.

- Rodomas vaizdas gali skirtis nuo jūsų televizoriaus.

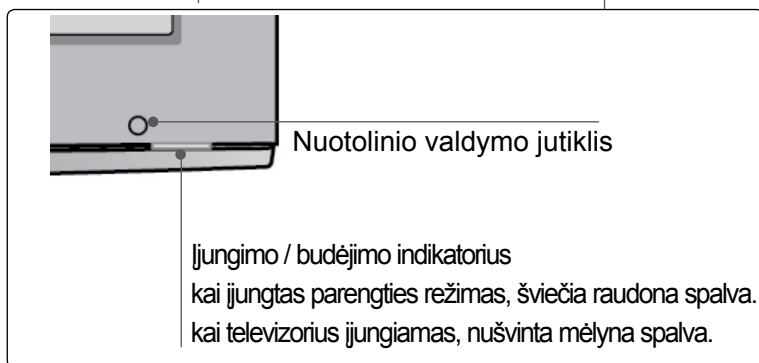
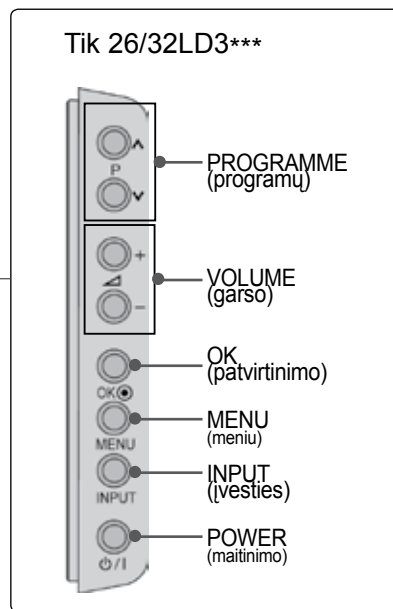
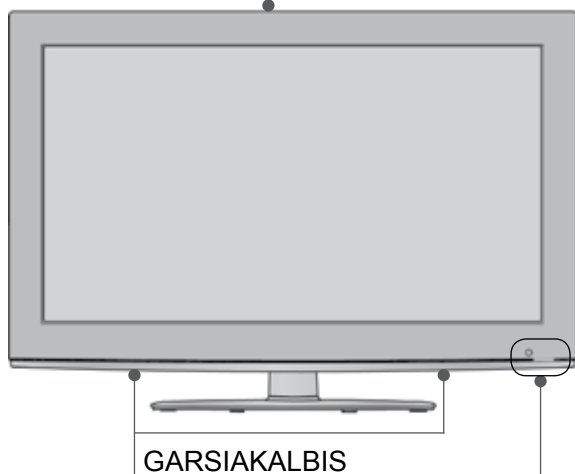
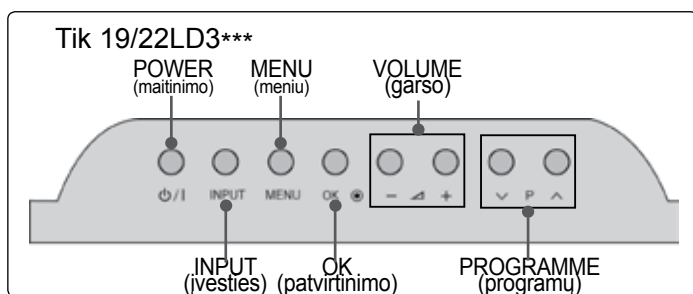

INFORMACIJA UŽPAKALINAJE PLOKŠTAJE

Tik 19/22LD3***

- Rodomas vaizdas gali skirtis nuo iūsu televizoriaus.

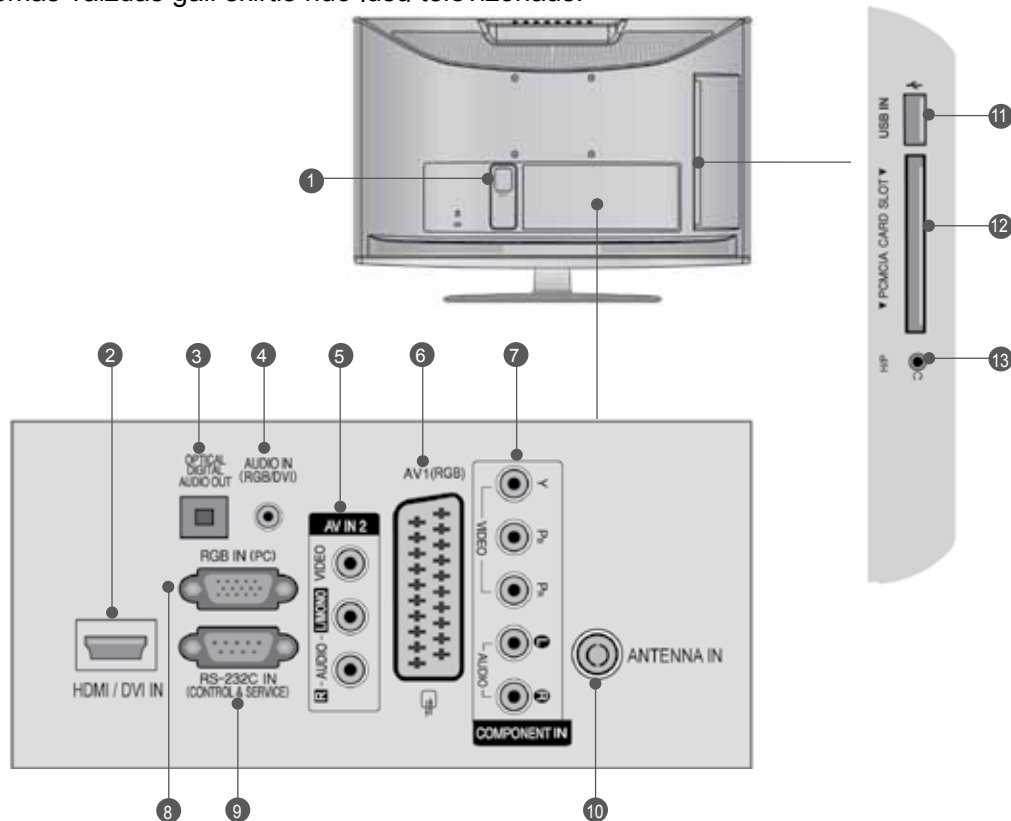

- 1 Jungtis maitinimo kabeliui**
Televizorius yra maitinamas iš kintamosios elektros srovės šaltinio. Įtampa nurodyta specifikacijoje. (► Žr. 155~167psl.) Nejunkite televizoriaus į nuolatinę srovę.
- 2 HDMI/DVI IN jungtis**
HDMI signalą įjunkite į HDMI IN. Arba DVI į HDMI kabeliu įjunkite DVI(VIDEO) signalą į HDMI/DVI prievadą.
- 3 OPTICAL DIGITAL AUDIO OUT (OPTINĖ SKAITMENINIO GARSO IŠVESTIS)**
Prijunkite skaitmenines ausines prie įvairios įrangos. Prijunkite prie skaitmeninio garso komponento. Naudokite optinį garso kabelį.
- 4 RGB/DVI Garso įvestis**
Prijunkite garso išvestį iš asmeninio kompiuterio arba iš DTV
- 5 Audio/Video (garso / vaizdo) jungtis**
Į šią jungtį įjunkite išorinio prietaiso garso / vaizdo įvadą arba išvadą
- 6 Euro Scart jungtis (AV1)**
Į šią jungtį įjunkite išorinio prietaiso įvadą arba išvadą.
- 7 Komponentinė jungtis**
Į šias jungtis įjunkite komponentinį garso / vaizdo prietaisą.
- 8 RGB IN įvestis**
Prijunkite išvestį iš asmeninio kompiuterio.
- 9 RS-232C (CONTROL&SERVICE) prievadas**
Kontrolinio prietaiso prievadą įjunkite į RS- 232C jungtį. Šis prievadas naudojamas paslaugų arba viešbučio režimams.
- 10 Antenos jungtis**
Prie šio lizdo prijunkite anteną arba kabelį.
- 11 USB įvestis**
Prie šio lizdo prijunkite USB įrenginį.
- 12 PCMCIA (angl. „Personal Computer Memory Card International Association“) kortos lizdas.**
CI modulį įkiškite į PCMCIAKORTELĖS ANGA. (Kai kuriose šalyse nebus galima išrinkti teletksto funkcijos.)
- 13 Ausinės**
Ausines prijunkite prie ausinių lizdo.

PARENGIMAS

Tik 26LD3***

- Rodomas vaizdas gali skirtis nuo jūsų televizoriaus.

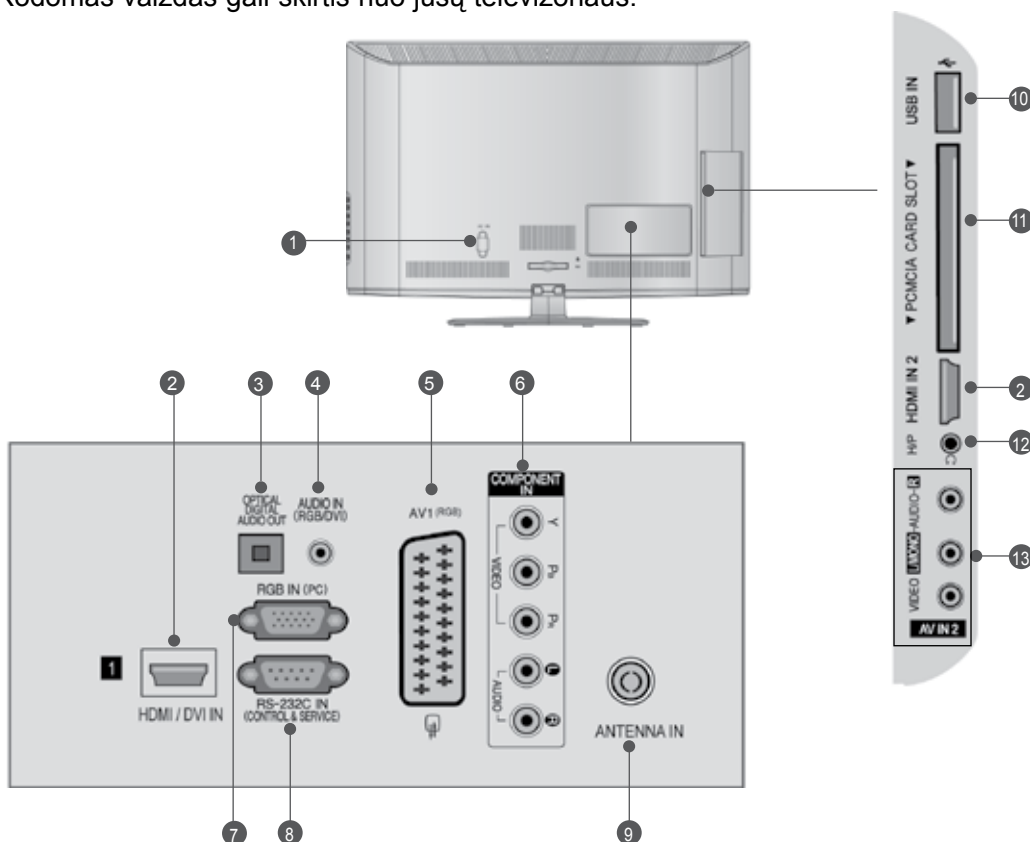

- 1 Jungtis maitinimo kabeliui**
Televizorius yra maitinamas iš kintamosios elektros srovės šaltinio. Įtampa nurodyta specifikacijoje. (► Žr. 155~167psl.) Nejunkite televizoriaus į nuolatinę srovę.
- 2 HDMI/DVI IN jungtis**
HDMI signalą įjunkite į HDMI IN.
Arba DVI į HDMI kabeliu įjunkite DVI(VIDEO) signalą į HDMI/DVI prievadą.
- 3 OPTICAL DIGITAL AUDIO OUT (OPTINĖ SKAITMENINIO GARSO IŠVESTIS)**
Prijunkite skaitmenines ausines prie įvairios įrangos. Prijunkite prie skaitmeninio garso komponento. Naudokite optinį garso kabelį.
- 4 RGB/DVI Garso įvestis**
Prijunkite garso išvestį iš asmeninio kompiuterio arba iš DTV
- 5 Euro Scart jungtis (AV1)**
Į šią jungtį įjunkite išorinio prietaiso įvadą arba išvadą.
- 6 Komponentinė jungtis**
Į šias jungtis įjunkite komponentinį garso / vaizdo prietaisą.
- 7 RGB IN įvestis**
Prijunkite išvestį iš asmeninio kompiuterio.
- 8 RS-232C (CONTROL&SERVICE) prievadas**
Kontrolinio prietaiso prievadą įjunkite į RS- 232C jungtį. Šis prievadas naudojamas paslaugų arba viešbučio režimams.
- 9 Antenos jungtis**
Prie šio lizdo prijunkite anteną arba kabelį.
- 10 USB įvestis**
Prie šio lizdo prijunkite USB įrenginį.
- 11 PCMCIA (angl. „Personal Computer Memory Card International Association“) kortos lizdas.**
CI modulį įkiškite į PCMCIAKORTELĖS ANGA. (Kai kuriose šalyse nebus galima išrinkti teletksto funkcijos.)
- 12 Ausinės**
Ausines prijunkite prie ausinių lizdo.
- 13 Audio/Video (garso / vaizdo) jungtis**
Į šią jungtį įjunkite išorinio prietaiso garso / vaizdo įvadą arba išvadą

Tik 32LD3***

- Rodomas vaizdas gali skirtis nuo jūsų televizoriaus.

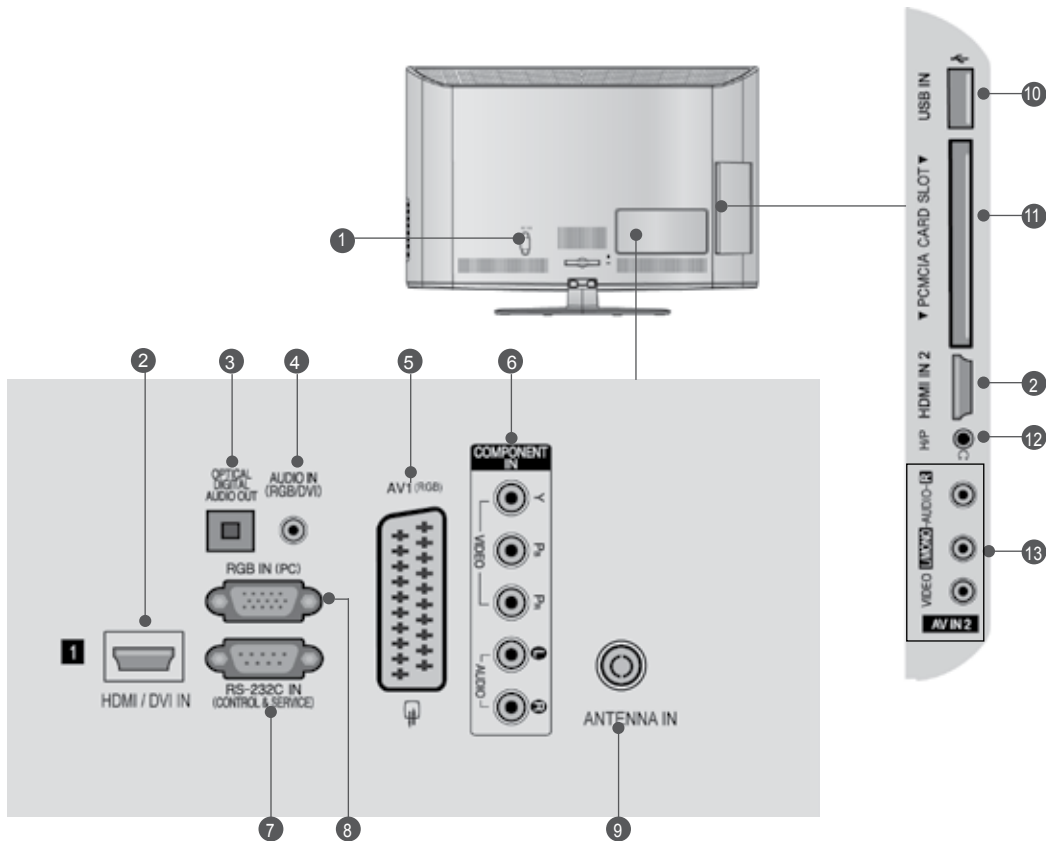

- Jungtis maitinimo kabeliui**
Televizorius yra maitinamas iš kintamosios elektros srovės šaltinio. (Įtampa nurodyta specifikacijoje. ► Zr. 155~167psl.) Nejunkite televizoriaus į nuolatinę srovę.
- HDMI/DVI IN jungtis**
HDMI signalą įjunkite į HDMI IN.
Arba DVI į HDMI kabeliu įjunkite DVI(VIDEO) signalą į HDMI/DVI prievadą.
- OPTICAL DIGITAL AUDIO OUT (OPTINĖ SKAITMENINIO GARSO IŠVESTIS)**
Prijunkite skaitmenines ausines prie įvairios įrangos. Prijunkite prie skaitmeninio garso komponento. Naudokite optinį garso kabelį.
- RGB/DVI Garso įvestis**
Prijunkite garso išvestį iš asmeninio kompiuterio arba iš DTV.
- Euro Scart jungtis (AV1)**
Į šią jungtį įjunkite išorinio prietaiso įvadą arba išvadą.
- Komponentinė jungtis**
Į šias jungtis įjunkite komponentinį garso / vaizdo prietaisą.
- RS-232C (CONTROL&SERVICE) prievadas**
Kontrolinio prietaiso prievadą įjunkite į RS- 232C jungtį. Šis prievadas naudojamas paslaugų arba viešbučio režimams.
- RGB IN įvestis**
Prijunkite išvestį iš asmeninio kompiuterio.
- Antenos jungtis**
Prie šio lizdo prijunkite anteną arba kabelį.
- USB įvestis**
Prie šio lizdo prijunkite USB įrenginį.
- PCMCIA (angl. „Personal Computer Memory Card International Association“) kortos lizdas.**
CI modulį įkiškite į PCMCIAKORTELĖS ANGA. (Kai kuriose šalyse nebus galima išrinkti teletksto funkcijos.)
- Ausinės**
Ausines prijunkite prie ausinių lizdo.
- Audio/Video (garso / vaizdo) jungtis**
Į šią jungtį įjunkite išorinio prietaiso garso / vaizdo įvadą arba išvadą

PARENGIMAS

TOVO MONTAVIMAS

■ Rodomas vaizdas gali skirtis nuo jūsų televizoriaus.

Surinkdami stalinį stovą, patikrinkite ar varžtai yra gerai priveržti. (Jei nepriveržėte iki galo, po gaminio įstatymo gaminys gali pakrypti į priekį.) Jei verždami varžtą naudosite didelę jėgą, varžtas gali nukrypti nuo veržimui išdildytų įpjovų.

PARENGIMAS

Tik 19/22LD3***

- 1 Atsargiai padėkite televizorių ekrano puse žemyn ant minkšto paviršiaus, norėdami nuo pažeidimo apsaugoti ekraną.



- 2 Televizorių sumontuokite kaip parodyta.

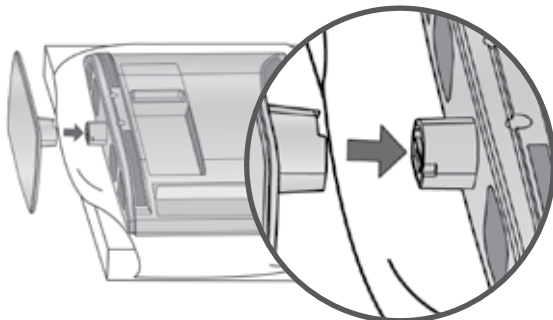

Tik 26/32LD3***

- 1 Atsargiai padėkite televizorių ekrano puse žemyn ant minkšto paviršiaus, norėdami nuo pažeidimo apsaugoti ekraną.

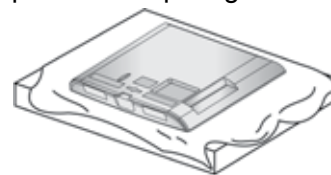

- 2 Stovo korpuso dalis pritvirtinkite prie televizoriaus stovo pagrindo.

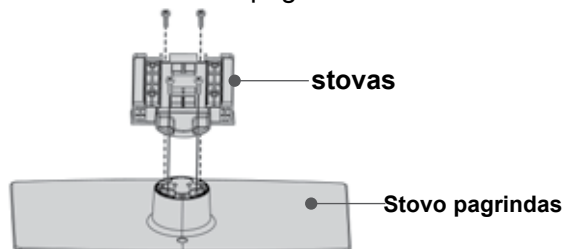

- 3 Televizorių sumontuokite kaip parodyta.

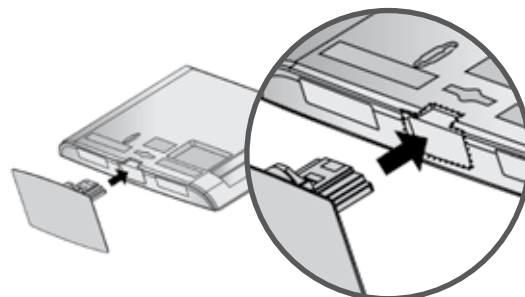

- 4 Naudodami televizoriaus gale esančias skylutes tvirtai prisukite 4 varžtais.

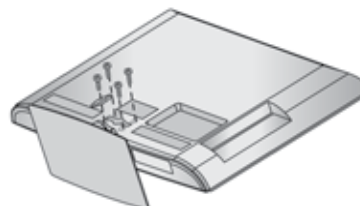

NENAUDOJANT STALINIO STOVO

■ Rodomas vaizdas gali skirtis nuo jūsų televizoriaus.
Montuodami įrenginį prie sienos, naudokite apsauginį dangtelį.

Tik 19/22LD3***

- 1 Atsargiai padėkite televizorių ekrano puse žemyn ant minkšto paviršiaus, norėdami nuo pažeidimo apsaugoti ekraną.



- 2 Atsukite televizoriaus varžtus.

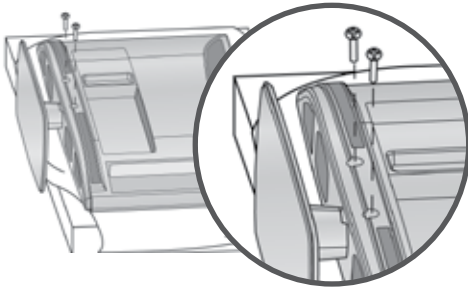

- 3 Nuimkite televizorių nuo stovo.

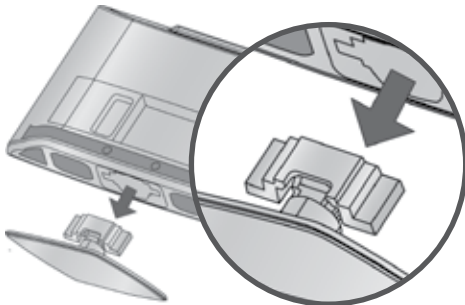

- 4 Apsauginį dangtelį įdėkite į televizorių. Nuėmę apsauginį popierių nuo apsauginio dangtelio, priklijuokite jį prie televizoriaus, kaip parodyta.

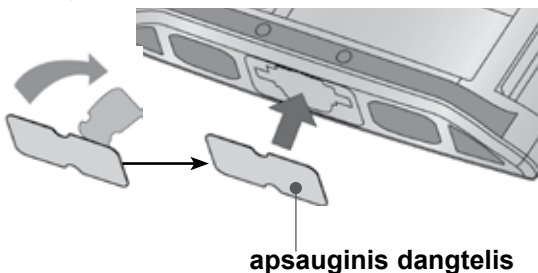

Tik 26/32LD3***

APSAUGINĮ DANGTELĮ įkiškite į televizorių, kol pasigirs garsas.

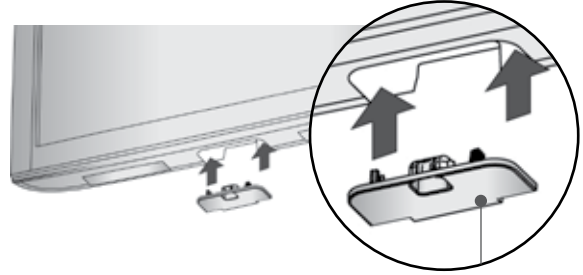

apsauginis dangtelis

PARENGIMAS

GALINIS LAIDŲ DANGTIS

- Rodomas vaizdas gali skirtis nuo jūsų televizoriaus.

Tik 19/22LD3***

Kai tinkamai sujungsite kabelius, įkiškite KABELIO LAIKIKLĮ, kaip parodyta, ir suriškite kabelius.

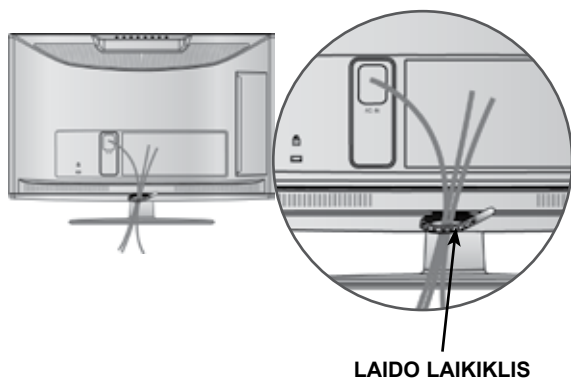

Tik 26/32LD3***

- 1 Sujunkite laidus.
Norėdami prijungti papildomą įrangą, žr. išorinės įrangos nustatymo skyrių.

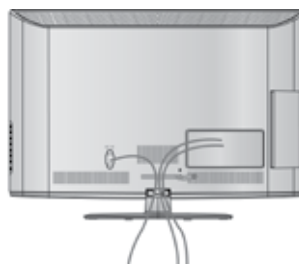

- 2 Kaip parodyta praplėskite KABELIŲ TVARKYMO SPAUSTUKĄ.

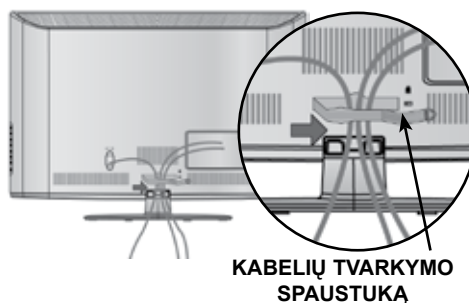

- 3 Įstatykite KABELIŲ TVARKYMO SPAUSTUKĄ kaip parodyta.

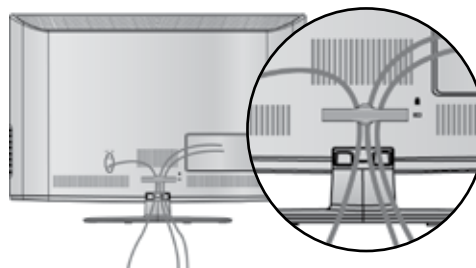

! PASTABA

- ▶ Nenaudokite KABELIŲ TVARKYMO SPAUSTUKO, jei norėsite kelti televizorių.
- Krisdamas televizorius gali jus sužaloti arba sudužti.

SUKUŠIO STOVAS

(išsky 19/22LD3***)

- Rodomas vaizdas gali skirtis nuo jūsų televizoriaus. Sumontavę televizorių jį galite sureguliuoti rankiniu būdu į kairę arba į dešinę 20 laipsnių, kad jums būtų patogiau žiūrėti televizorių.

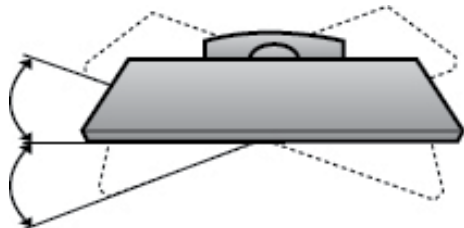

EKRANO PASTATYMAS

(Tik 19/22LD3***)

- Rodomas vaizdas gali skirtis nuo jūsų televizoriaus.
 - Reguluokite panelį įvairiais būdais, kol pasiekite maksimalų patogumą.
- Pakreipimo diapazonas

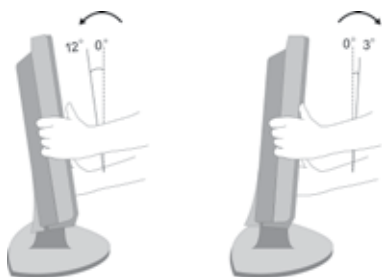

PRIE STALO TVIRTINIMAS TELEVIZORIUS(Tik 26/32LD3***)

- Rodomas vaizdas gali skirtis nuo jūsų televizoriaus. Televizorius turi būti pritvirtintas prie stalo, kad nebūtų galima jo pastumti pirmyn / atgal, nes tai galėtų būti nelaimingo atsitikimo priežastis ar sugadinti prietaisą. Naudokite tik veržles su galvutėmis.



1- veržlė
(pridedama kaip sudedamosios gaminio dalys)

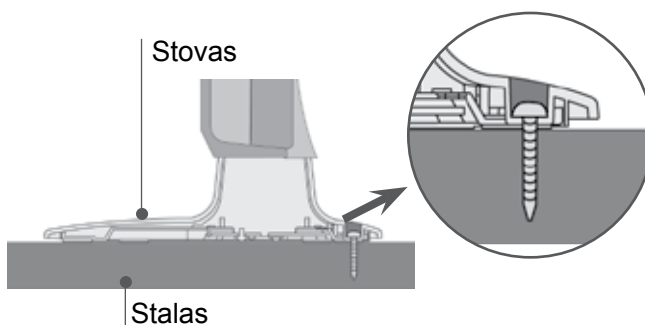

! PERSPĖJIMAS

- ▶ Kad televizorius neparvirstų, jį pagal instrukcijas patikimai pritvirtinkite prie horizontalaus paviršiaus ar sienos. Nevartykite, nekratykite ir nesiūbuokite prietaiso – galite susižeisti.

PARENGIMAS

APSAUGOS SISTEMA KENSINGTONA

- Taikoma ne visų modelių atveju.
- Rodomas vaizdas gali skirtis nuo jūsų televizoriaus.

Televizorius užpakalinėje plokštėje turi apsaugos sistemos „Kensington“ jungtį. Prijunkite apsaugos sistemos „Kensington“ kabelį taip, kaip parodyta toliau.

Išsamios informacijos apie apsaugos sistemos „Kensington“ įdiegimą ir naudojimą ieškokite vartotojo vadove, teikiamame kartu su apsaugos sistema „Kensington“.

Daugiau informacijos ieškokite <http://www.kensington.com>, kompanijos „Kensington“ interneto pradžios tinklalapyje. „Kensington“ parduoda brangios elektroninės įrangos, tokios kaip nešiojamieji kompiuteriai arba LCD projektoriai, apsaugos sistemas.

! Pastaba

- ▶ Apsaugos sistema „Kensington“ – pasirinktinė įranga.
- ▶ Jeigu televizorius šaltas prisiliesti, įjungtas jis gali šiek tiek sublyksėti.
Tai normalu, televizoriui nieko neatsitiko.
- ▶ Galimas dalykas, ekrane bus matyti keletas defektų – smulkių raudonų, žalių arba mėlynų taškų. Tačiau monitoriaus veikimo jie netrikdo.
- ▶ Nelieskite ilgesnį laiką LCD ekrano, nelaikykite jį įremto(-ų) piršta(-ų).
Dėl to ekrane gali atsirasti kokių nors laikinų iškreipimo efektų.

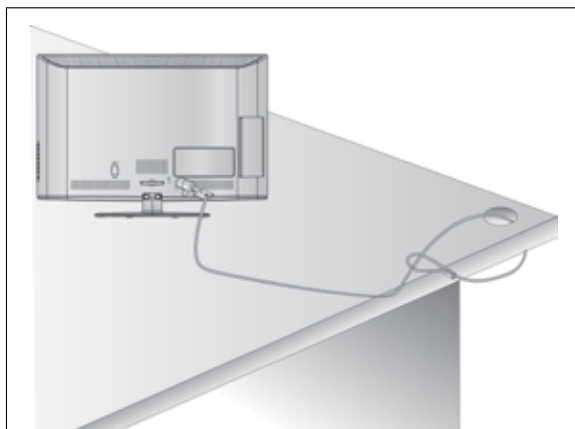

CAREFUL INSTALLATION ATSARGAUS MONTAVIMO INFORMACIJA

- Jei norite saugiai ir patikimai pritvirtinti televizorių prie sienos, parduotuvėje turite nusipirkti reikiamus komponentus.
- Televizorių tvirtinkite arti sienos, norėdami išvengti nukritimo, kai jis pastumiamas.
- Toliau pateiktos instrukcijos yra saugus būdas surinkti televizorių, jį pritvirtinti prie sienos taip, kad jei bus patraukiamas, nenukristų į priekį. Taip apsaugosite televizorių nuo kritimo į priekį ir susižeidimo. Taip pat apsaugosite televizorių nuo pažeidimo. Užtikrinkite, kad vaikai nepiltų arba nesikabintų ant televizoriaus.

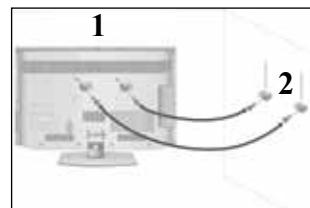
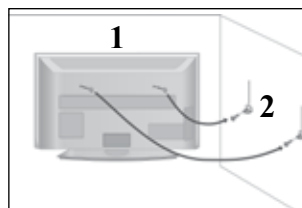

- 1 Televizorius tvirtinamas prie sienos varžtais su ausele arba laikikliais, kaip parodyta paveikslėlyje. (Jei televizoriuje yra varžtai su ašelėmis, tada atlaisvinkite varžtus.)
* Įstatykite varžtus su ausele arba televizoriaus laikiklius ir tvirtai juos prisukite viršutinėse skylutėse.

- 2 Sieninius laikiklius tvirtai prisukite varžtais prie sienos. Patikrinkite, ar sieninius laikiklius tvirtinate gerame aukštyje.

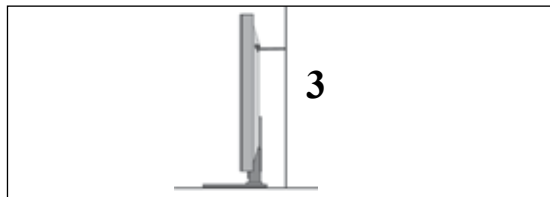

- 3 Jei norite prišti gaminį lygiai, naudokite tvirtą virvę. Bus saugiau, jeigu virvę tarp sienos ir televizoriaus pritvirtinsite horizontalioje padėtyje.

! PASTABA

- ▶ Norėdami perstatyti televizorių į kitą vietą, pirmiausiai atiškite virves.
- ▶ Daiktas, ant kurio statomas televizorius, turi būti pakankamai didelis ir stiprus, kad išlaikytų televizoriaus svorį.
- ▶ Prie sienos montuojamo laikiklio aukštis turi būti toks pat kaip ir televizoriaus.

- Televizorių galima tvirtinti prie sienos, pastatyti ant stalo ir kitur.
- Televizorius turi būti tvirtinamas arba statomas horizontalioje padėtyje.

ĮŽEMINIMAS

Televizorius turi būti tinkamai įžemintas, kad neįvyktų elektros šokas. Jeigu negalite įžeminti, kreipkitės į kvalifikuotą elektriką, kuris sumontuos atskirą grandinės pertraukiklį. Nebandykite įžeminti televizoriaus, jungdami jį prie telefono laidų, žaibolaidžių arba dujų vamzdžių.



TELEVIZORIAUS STATYMAS ANT STALO

- Rodomas vaizdas gali skirtis nuo jūsų televizoriaus.

Norėdami užtikrinti tinkamą televizoriaus ventilaciją, iš visų pusių aplink jį palikite 10 cm tarpus.

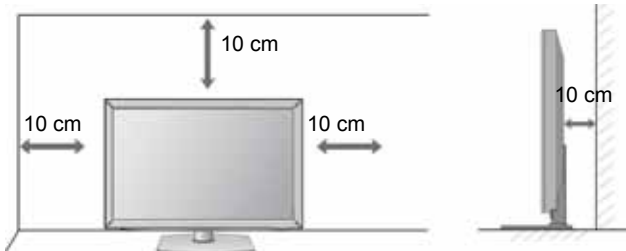

TVIRTINIMAS PRIE SIENOS: TVIRTINIMAS HORIZONTALIOJE PADĖTYJE

- Kai tvirtinate televizorių prie sienos, rekomenduojame naudoti LG įmonės prie sienos tvirtinamą laikiklį.
- Rekomenduojame įsigyti prie sienos tvirtinamą laikiklį, atitinkantį VESA standartą.
- LG rekomenduoja, kad montavimą atliktų kvalifikuotas profesionalus montuotojas.

! PASTABA

- ▶ Pagrindą reikia montuoti ant tvirtos sienos statmenai grindims.
- ▶ Jei jūs norite jį montuoti prie lubų arba prie kreivos sienos, reikia naudoti specialų pagrindą.
- ▶ Paviršius, ant kurio bus montuojamas pagrindas, turi būti pakankamai tvirtas, kad išlaikytų televizoriaus svorį, pvz.: betoninis, natūralaus akmenis, plytinis arba sumūrytas iš tuščiavidurių plytų.
- ▶ Įšukamo varžto rūšis ir ilgis priklauso nuo pagrindo, ant kurio montuojama. Ši informacija remiasi instrukcijomis, kurios pateiktos kartu su pagrindu.
- ▶ LG nėra atsakinga už jokių nelaimingų atsitikimų ar žalą, padarytą nuosavybei arba televizoriui dėl netinkamo montavimo:
 - Kai buvo naudojamas netvirtas VESA montavimo pagrindas.
 - Kai varžtai buvo netinkamai įsukti į pagrindą tvirtinant, dėl ko televizorius nukrito ir sužeidė asmenį.
 - Kai nebuvo laikomasi rekomenduojamo montavimo metodo.

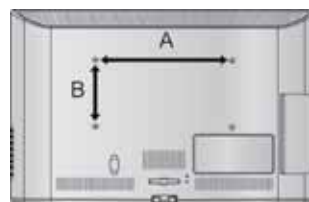
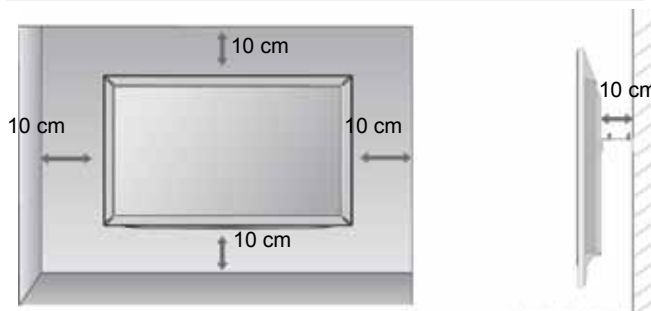

Modelis	VESA (A * B)	standartinis varžtas	kiekis
19/22LD3***	100 * 100	M4	4
26/32LD3***	200 * 100	M4	4

PARENGIMAS

NUOTOLINIO VALDYMO PULTO MYGTUKŲ FUNKCIJOS

Kai naudojate nuotolinio valdymo pultą, nukreipkite jį į televizoriaus nuotolinio valdymo jutiklį.

PARENGIMAS



<p>⏻ (POWER) (maitinimas)</p> <p>ENERGY SAVING (ENERGIJOS TAUPYMAS)</p> <p>AV MODE (AV REŽIMAS)</p> <p>INPUT</p> <p>TV/RAD (TELEVIZORIUS/RADIJAS)</p>	<p>Ijungia televizorių arba budėjimo režimą.</p> <p>Sureguliuokite televizoriaus „Energy Saving“ (Energijos taupymo) režimą. (► p.95)</p> <p>padeda pasirinkti ir nustatyti vaizdus bei garsus, kai prijungiami AV įrenginiai. (► p.50)</p> <p>Išorinės įvesties veiksmas keičiasi pastovia seka (► p.43)</p> <p>pasirenkami kanalai „Radio“ (radijas), TV (televizija) ir DTV (skaitmeninė televizija).</p>
<p>Skaitmeniniai mygtukai 0~9</p> <p>LIST (SĄRAŠAS)</p> <p>Q.VIEW (GREITOJI PERŽIŪRA)</p>	<p>Pasirenkama programa. Pasirenkamos meniu sužymėtos programos.</p> <p>Rodoma programų lentelė. (► p.41)</p> <p>Grįžta į prieš tai žiūrėtą programą.</p>
<p>MENU (MENIU)</p> <p>GUIDE (Gidas)</p> <p>Q.MENU (SPARTUSIS MENIU)</p> <p>BACK (ATGAL)</p> <p>EXIT (uždaryti)</p> <p>INFO ⓘ</p>	<p>Pasirenkamas meniu. Panaikina ekrane visus vaizdus ir gražina televizorių į normalų veikimą iš bet kurio meniu. (► p.19)</p> <p>Rodomas programos grafikas. (► p.86)</p> <p>pasirinkite norimą sparčiojo meniu šaltinį (Proporc. koef., Aiškus balsas II, Vaizdo režimas, Garso režimas, Audio kalba, Išsijungimo laikmatis, Praleisti Išjungti/Ijungti, USB įrengin). (► p.18)</p> <p>leidžia vartotojui grįžti vienu žingsniu atgal dialoginėje programoje, EPG arba kitoje vartotojo naudojamoje dialoginėje funkcijoje.</p> <p>Išvalo visus ekrano rodmenis ir vėl grįžta į televizoriaus žiūrėjimą iš bet kokio meniu..</p> <p>Rodoma esama ekrano informacija.</p>
<p>DISKINIS PERJUNGIKLIS (aukštyn / žemyn / kairėn / dešinėn)</p> <p>OK</p>	<p>Pageidaujamų meniu elementų pasirinktis ir / arba nustatymas.</p> <p>Patvirtina jūsų pasirinkimą arba rodo nustatytąjį režimą.</p>
<p>1 TELETEKSTO mygtukai</p>	<p>Šie mygtukai naudojami tik teletekstui valdyti (tik modeliai TELETEXT) arba programai taisyti.</p> <p>Šie mygtukai yra naudojami teletekstui. Išsamesnės informacijos rasite skyrelyje „Teletekstas“ (► p.130)</p>
<p>SUBTITLE</p>	<p>Atkuria subtitrus, kuriems teikiate pirmenybę, jei įjungta skaitmeninė veiksmas.</p>



GARSO PADIDINIMAS / SUMAZINIMAS

Reguliuoja garsą.

FAV Rodoma pasirinkta mėgstamiausia programa.

MARK (ŽYMĖTI)

Pasirinkite įvestį „Picture Wizard“ (Vaizdo vedlys) nustatymams taikyti. pažymėti ir panaikinti programų pažymėjimą USB meniu.

RATIO(SANTYKIS)

Parenkamas pageidaujamas vaizdo „Aspect Ratio“ (Formatinis koef.). (► p.92)

MUTE (GARSO NUTILDYMAS)

Ijungia arba išjungia gars.

Programa Pirmyn / Atgal

Pasirenkama programa.

PAGE UP/DOWN (PUSLAPIU / VIRŠŲ / Į APACIA)

perkelti vieną viso ekrano informacijos rinkinį į kitą.

SIMPLINK / MY MEDIA (mano medija) medija) meniu valdymo mygtukai

Valdo SIMPLINK arba MY MEDIA (mano medija) meniu. (nuotraukų ir muzikos sąrašus).

SIMPLINK

Žr. prie televizoriaus prijungtų AV prietaisų sąrašą. Kai paspaudžiate šį mygtuką, ekrane atsiranda Simplink meniu. (► p.46)

Kaip įdėti elementus

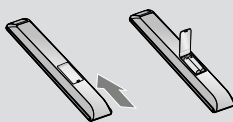

- Atidarykite elementų skyriaus dangtelį, esantį kitoje nuotolinio valdymo pulto pusėje, ir laikydamiesi teisingo poliškumo (+ su +, - su -) įdėkite elementus.
- Įdėkite du 1,5 V AAA tipo elementus. Vienu metu nenaudokite senų arba panaudotų ir naujų elementų.
- Uždarykite dangtelį.
- Norėdami išimti maitinimo elementus, atlikite įdėjimo veiksmus atvirkščia tvarka.

PARENGIMAS

SKYSTŪJŲ KRISTALŲ TELEVIZORIŲ MODELIAI : 32/37/42/47LD4***

PRIEDAI

Patikrinkite, ar prie plazminio televizoriaus yra pridėti visi toliau nurodyti priedai. Jeigu kurio nors priedo nėra, kreipkitės į pardavėją.

- Rodomas vaizdas gali skirtis nuo jūsų televizoriaus.



Instrukcijos vartotojui

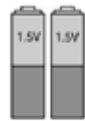

Elementai
(AAA)



Nuotolinio valdymo
pultas



Ferito šerdis
(Šis priedas pridedamas ne
prie visų modelių.)



Maitinimo kabelis

Šis priedas pridedamas ne prie visų modelių.

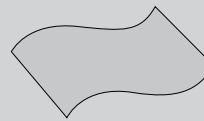

Šluostė ekranui valyti
Ekraną valykite
šluoste

* Jeigu ant monitoriaus išorės būtų dėmė ar pirštų atspaudas, nespausdami nuvalykite suteptą išorės vietą valymo skudurėliu gaminio išorei

Valydami šiurkščiai nebraukite. Prašome būti atsargiems, kad per daug spausdami nesubraižytumėte ar neišblukintumėte.

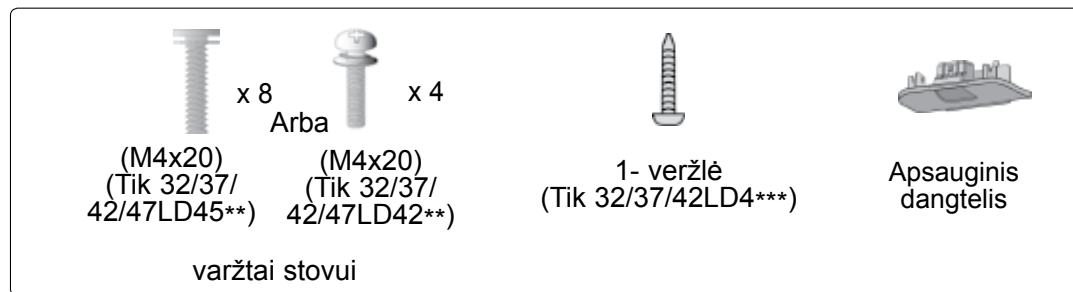

Ferito šerdies naudojimas (Šis priedas pridedamas ne prie visų modelių .)

Ferito šerdis gali būti naudojama prijungiant maitinimo laidą, kad susilpnintų elektromagnetines bangas. Kuo arčiau maitinimo jungties yra ferito šerdis, tuo geriau.



Įstatykite šalia maitinimo jungties.

VALDIKLIAI PRIEKINIAME SKYDELYJE

! PASTABA

- ▶ G Televizorius gali būti nustatomas į laukimo režimą, kad būtų sumažinamas energijos sunaudojimas. Jei nežiūrite televizoriaus ilgą laiką, jį taip pat reikia išjungti, naudojantis televizoriaus maitinimo jungikliu, kad sumažintumėte energijos sunaudojimą.
- ▶ Naudojant įrenginį, sunaudojama energija gali būti labai sumažinama, jei bus sumažintas paveikslėlio ryškumo lygis, o tokiu būdu galima sumažinti bendras naudojimo išlaidas.

⚠ DĖMESIO

- ▶ Nelipkite ant stiklinio stovo ir saugokite nuo smūgių. Jis gali sudužti ir galite susižeisti stiklo šukėmis arba televizorius gali nukristi.
- ▶ Televizoriaus nestumkite. Grindys arba gaminys gali būti sugadinti.

Tik 32/37/42/47LD45**

- Rodomas vaizdas gali skirtis nuo jūsų televizoriaus.

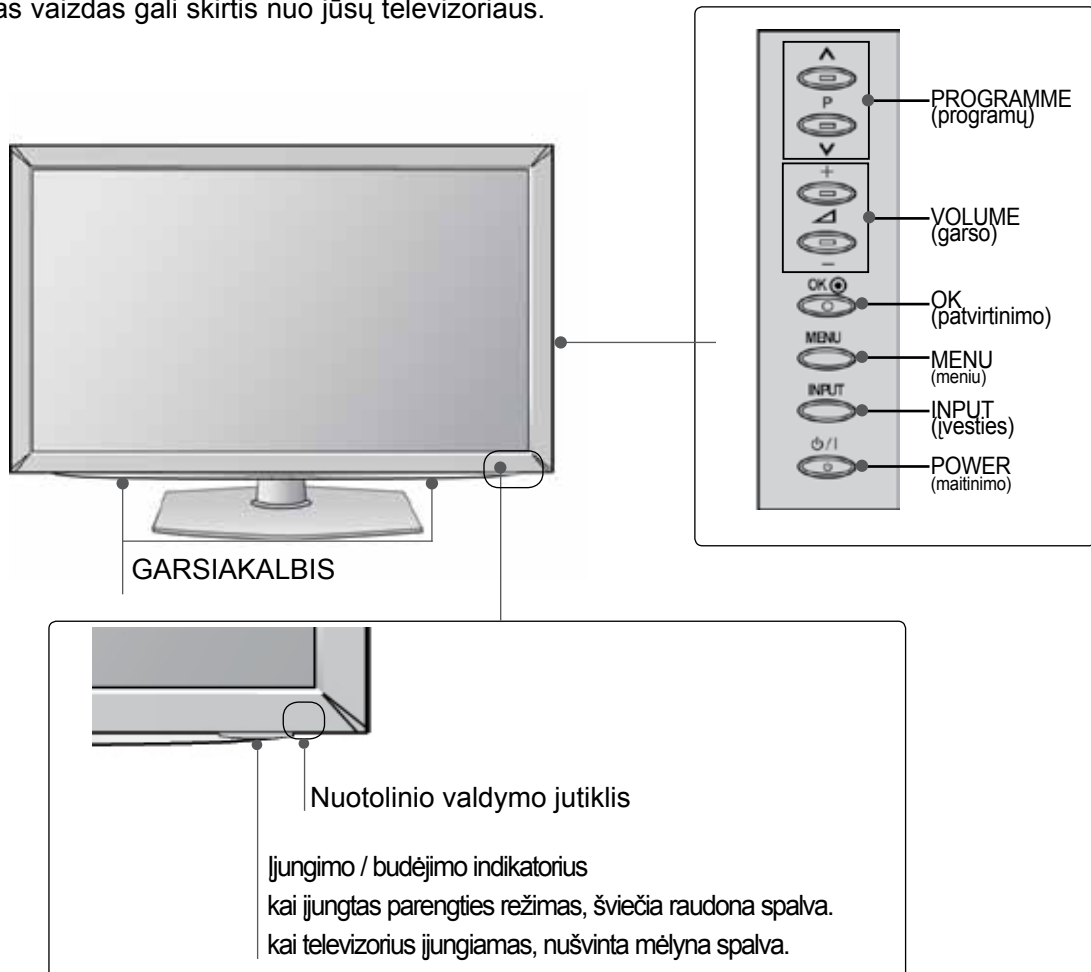

PARENGIMAS

PARENGIMAS

Tik 32/37/42/47LD42**

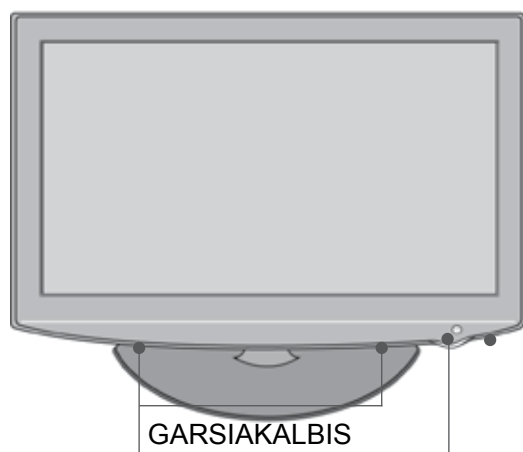

Nuotolinio valdymo jutiklis

Ijungimo / budėjimo indikatorius
kai įjungtas parengties režimas, šviečia raudona spalva.
kai televizorius įjungiamas, nušvinta mėlyna spalva.

PROGRAMME (programų)
VOLUME (garso)
OK (patvirtinimo)
MENU (menu)
INPUT (įvesties)
POWER (maitinimo)

INFORMACIJA UŽPAKALINAJE PLOKŠTAJE

- Rodomas vaizdas gali skirtis nuo jūsų televizoriaus.

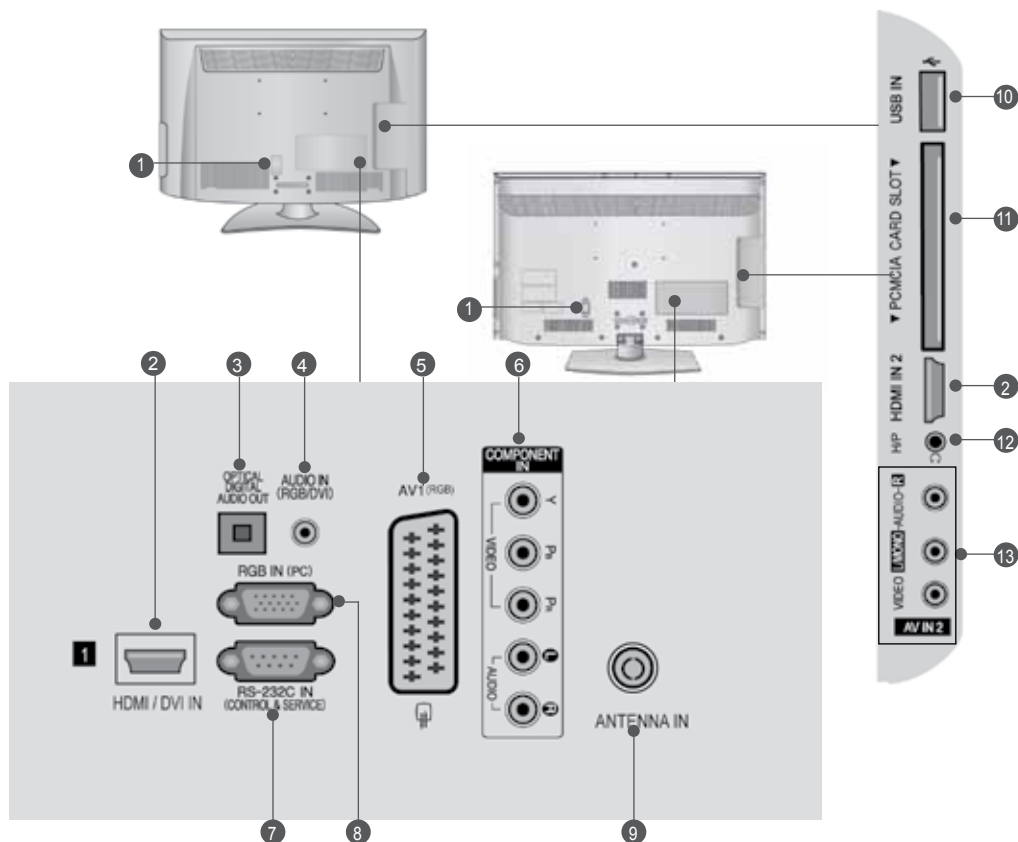

- Jungtis maitinimo kabeliui**
Televizorius yra maitinamas iš kintamosios elektros šrovės šaltinio. (Įtampa nurodyta specifikacijoje. (► Zr. 155~167psl.) Nejunkite televizoriaus į nuolatinę šrovę.
- HDMI/DVI IN jungtis**
HDMI signalą įjunkite į HDMI IN.
Arba DVI į HDMI kabeliu įjunkite DVI(VIDEO) signalą į HDMI/DVI prievadą.
- OPTICAL DIGITAL AUDIO OUT (OPTINĖ SKAITMENINIO GARSO IŠVESTIS)**
Prijunkite skaitmenines ausines prie įvairios įrangos. Prijunkite prie skaitmeninio garso komponento. Naudokite optinį garso kabelį.
- RGB/DVI Garso įvestis**
Prijunkite garso išvestį iš asmeninio kompiuterio arba iš DTV
- Euro Scart jungtis (AV1)**
Į šią jungtį įjunkite išorinio prietaiso įvadą arba išvadą.
- Komponentinė jungtis**
Į šias jungtis įjunkite komponentinį garso / vaizdo prietaisą.
- RS-232C (CONTROL&SERVICE) prievadas**
Kontrolinio prietaiso prievadą įjunkite į RS- 232C jungtį. Šis prievadas naudojamas paslaugų arba viešbučio režimams.
- RGB IN įvestis**
Prijunkite išvestį iš asmeninio kompiuterio.
- Antenos jungtis**
Prie šio lizdo prijunkite anteną arba kabelį.
- USB įvestis**
Prie šio lizdo prijunkite USB įrenginį.
- PCMCIA (angl. „Personal Computer Memory Card International Association“) kortos lizdas.**
CI modulį įkiškite į PCMCIAKORTELĖS ANGA. (Kai kuriose šalyse nebus galima išrinkti teletksto funkcijos.)
- Ausinės**
Ausines prijunkite prie ausinių lizdo.
- Audio/Video (garso / vaizdo) jungtis**
Į šią jungtį įjunkite išorinio prietaiso garso / vaizdo įvadą arba išvadą

PARENGIMAS

TOVO MONTAVIMAS

■ Rodomas vaizdas gali skirtis nuo jūsų televizoriaus.

Surinkdami stalinį stovą, patikrinkite ar varžtai yra gerai priveržti. (Jei nepriveržėte iki galo, po gaminio įstatymo gaminys gali pakrypti į priekį.) Jei verždami varžtą naudosite didelę jėgą, varžtas gali nukrypti nuo veržimui išdildytų įpjovų.

Tik 32/37/42/47LD45**

- 1 Atsargiai padėkite televizorių ekrano puse žemyn ant minkšto paviršiaus, norėdami nuo pažeidimo apsaugoti ekraną.



- 2 Stovo korpuso dalis pritvirtinkite prie televizoriaus stovo pagrindo.

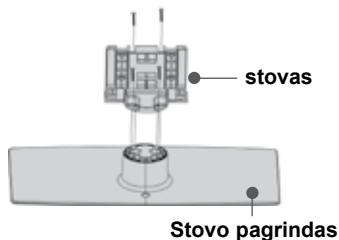

- 3 Televizorių sumontuokite kaip parodyta.

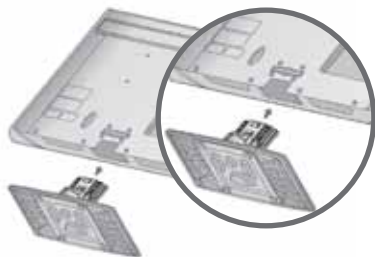

- 4 Naudodami televizoriaus gale esančias skylutes tvirtai prisukite 4 varžtais.



Tik 32/37/42/47LD42**

- 1 Atsargiai padėkite televizorių ekrano puse žemyn ant minkšto paviršiaus, norėdami nuo pažeidimo apsaugoti ekraną.

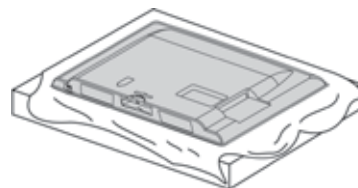

- 2 Televizorių sumontuokite kaip parodyta.

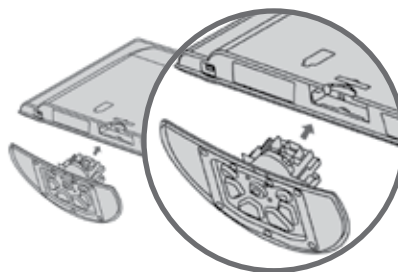

- 3 Naudodami televizoriaus gale esančias skylutes tvirtai prisukite 4 varžtais.

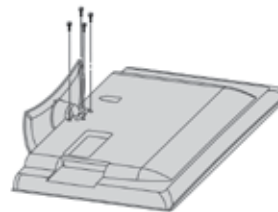

GALINIS LAIDŲ DANGTIS

- Rodomas vaizdas gali skirtis nuo jūsų televizori-
aus.

- 1 Sujunkite laidus.
Norėdami prijungti papildomą
įrangą, žr. išorinės įrangos
nustatymo skyrių.



- 2 Kaip parodyta praplėskite KABELIŲ
TVARKYMO spaustuką.

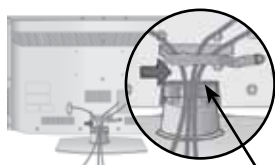

KABELIŲ TVARKYMO
SPAUSTUKĄ

- 3 Įstatykite KABELIŲ TVARKYMO SPAUSTUKĄ
kaip parodyta.



! PASTABA

- ▶ Nenaudokite KABELIŲ TVARKYMO
SPAUSTUKO, jei norėsite kelti televizorių.
- Krisdamas televizorius gali jus sužaloti arba
sudužti.

PRIE STALO TVIRTINIMAS TELEVIZORIUS (Tik 32/37/42LD4***)

- Rodomas vaizdas gali skirtis nuo jūsų televizori-
aus.

Televizorius turi būti pritvirtintas prie stalo, kad
nebūtų galima jo pastumti pirmyn / atgal, nes tai
galėtų būti nelaimingo atsitikimo priežastis ar
sugadinti prietaisą. Naudokite tik veržles su
galvutėmis.



1- veržlė
(pridedama kaip sudedamosios gaminio dalys)

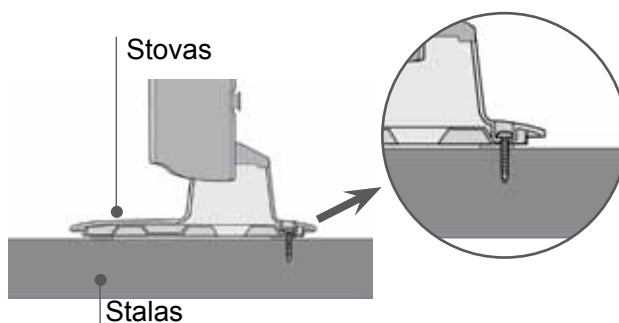

! PERSPĖJIMAS

- ▶ Kad televizorius neparvirstų, jį pagal instruk-
cijas patikimai pritvirtinkite prie horizontalaus
paviršiaus ar sienos. Nevartykite, nekratykite
ir nesiūbuokite prietaiso – galite susižeisti.

NENAUDOJANT STALINIO STOVO

- Rodomas vaizdas gali skirtis nuo jūsų
televizoriaus.

Montuodami įrenginį prie sienos, naudok-
ite apsauginį dangtelį.



APSAUGINĮ DANGTELĮ
įkiškite į televizorių, kol
pasigirs garsas.

apsauginis
dangtelis

PARENGIMAS

APSAUGOS SISTEMA KENSINGTONA

- Taikoma ne visų modelių atveju.
- Rodomas vaizdas gali skirtis nuo jūsų televizoriaus.

Televizorius užpakalinėje plokštėje turi apsaugos sistemos „Kensington“ jungtį. Prijunkite apsaugos sistemos „Kensington“ kabelį taip, kaip parodyta toliau.

Išsamios informacijos apie apsaugos sistemos „Kensington“ įdiegimą ir naudojimą ieškokite vartotojo vadove, teikiamame kartu su apsaugos sistema „Kensington“.

Daugiau informacijos ieškokite <http://www.kensington.com>, kompanijos „Kensington“ interneto pradžios tinklalapyje. „Kensington“ parduoda brangios elektroninės įrangos, tokios kaip nešiojamieji kompiuteriai arba LCD projektoriai, apsaugos sistemas.

! Pastaba

- ▶ Apsaugos sistema „Kensington“ – pasirinktinė įranga.
- ▶ Jeigu televizorius šaltas prisiliesti, įjungtas jis gali šiek tiek sublyksėti.
Tai normalu, televizoriui nieko neatsitiko.
- ▶ Galimas dalykas, ekrane bus matyti keletas defektų – smulkių raudonų, žalių arba mėlynų taškų. Tačiau monitoriaus veikimo jie netrikdo.
- ▶ Nelieskite ilgesnį laiką LCD ekrano, nelaikykite jį į jremto(-ų) pirštą(-u).
Dėl to ekrane gali atsirasti kokių nors laikinų iškraipymo efektų.

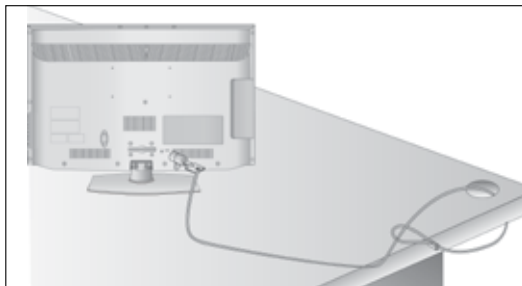

CAREFUL INSTALLATION ATSARGAUS MONTAVIMO INFORMACIJA

- Jei norite saugiai ir patikimai pritvirtinti televizorių prie sienos, parduotuvėje turite nusipirkti reikiamus komponentus.
- Televizorių tvirtinkite arti sienos, norėdami išvengti nukritimo, kai jis pastumiamas.
- Toliau pateiktos instrukcijos yra saugus būdas surinkti televizorių, jį pritvirtinti prie sienos taip, kad jei bus patraukiamas, nenukristų į priekį. Taip apsaugosite televizorių nuo kritimo į priekį ir susižeidimo. Taip pat apsaugosite televizorių nuo pažeidimo. Užtikrinkite, kad vaikai neliptų arba nesikabintų ant televizoriaus.

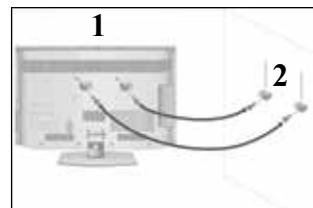
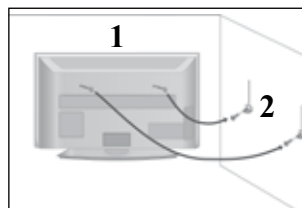

- 1 Televizorius tvirtinamas prie sienos varžtais su ausele arba laikikliais, kaip parodyta paveikslėlyje. (Jei televizoriuje yra varžtai su ašelėmis, tada atlaisvinkite varžtus.)
* Įstatykite varžtus su ausele arba televizoriaus laikiklius ir tvirtai juos prisukite viršutinėse skylutėse.

- 2 Sieninius laikiklius tvirtai prisukite varžtais prie sienos. Patikrinkite, ar sieninius laikiklius tvirtinate gerame aukštyje.

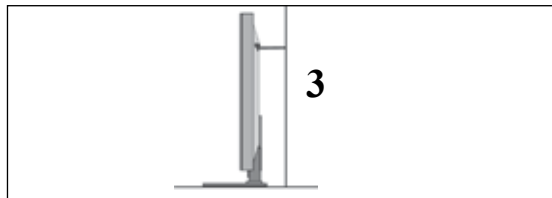

- 3 Jei norite priišti gaminį lygiai, naudokite tvirtą virvę. Bus saugiau, jeigu virvę tarp sienos ir televizoriaus pritvirtinsite horizontalioje padėtyje.

! PASTABA

- ▶ Norėdami perstatyti televizorių į kitą vietą, pirmiausiai atiškite virves.
- ▶ Daiktas, ant kurio statomas televizorius, turi būti pakankamai didelis ir stiprus, kad išlaikytų televizoriaus svorį.
- ▶ Prie sienos montuojamo laikiklio aukštis turi būti toks pat kaip ir televizoriaus.

- Televizorių galima tvirtinti prie sienos, pastatyti ant stalo ir kitur.
- Televizorius turi būti tvirtinamas arba statomas horizontalioje padėtyje.

IŽEMINIMAS

Televizorius turi būti tinkamai įžemintas, kad neįvyktų elektros šokas. Jeigu negalite įžeminti, kreipkitės į kvalifikuotą elektriką, kuris sumontuos atskirą grandinės pertraukiklį. Nebandykite įžeminti televizoriaus, jungdami jį prie telefono laidų, žaibolaidžių arba dujų vamzdžių.

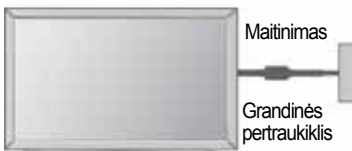

TELEVIZORIAUS STATYMAS ANT STALO

- Rodomas vaizdas gali skirtis nuo jūsų televizoriaus.

Norėdami užtikrinti tinkamą televizoriaus ventiliaciją, iš visų pusių aplink jį palikite 10 cm tarpus.

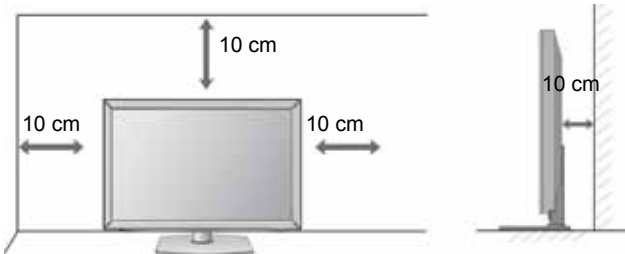

TVIRTINIMAS PRIE SIENOS: TVIRTINIMAS HORIZONTALIOJE PADĖTYJE

- Kai tvirtinate televizorių prie sienos, rekomenduojame naudoti LG įmonės prie sienos tvirtinamą laikiklį.
- Rekomenduojame įsigyti prie sienos tvirtinamą laikiklį, atitinkantį VESA standartą.
- LG rekomenduoja, kad montavimą atliktų kvalifikuotas profesionalus montuotojas.

! PASTABA

- ▶ Pagrindą reikia montuoti ant tvirtos sienos statmenai grindims.
- ▶ Jei jūs norite jį montuoti prie lubų arba prie kreivos sienos, reikia naudoti specialų pagrindą.
- ▶ Paviršius, ant kurio bus montuojamas pagrindas, turi būti pakankamai tvirtas, kad išlaikytų televizoriaus svorį, pvz.: betoninis, natūralaus akmens, plytinis arba sumūrytas iš tuščiavidurių plytų.
- ▶ Įsukamo varžto rūšis ir ilgis priklauso nuo pagrindo, ant kurio montuojama. Ši informacija remiasi instrukcijomis, kurios pateiktos kartu su pagrindu.
- ▶ LG nėra atsakinga už jokių nelaimingų atsitikimų ar žalą, padarytą nuosavybei arba televizoriui dėl netinkamo montavimo:
 - Kai buvo naudojamas netvirtas VESA montavimo pagrindas.
 - Kai varžtai buvo netinkamai įsukti į pagrindą tvirtinant, dėl ko televizorius nukrito ir sužeidė asmenį.
 - Kai nebuvo laikomasi rekomenduojamo montavimo metodo.

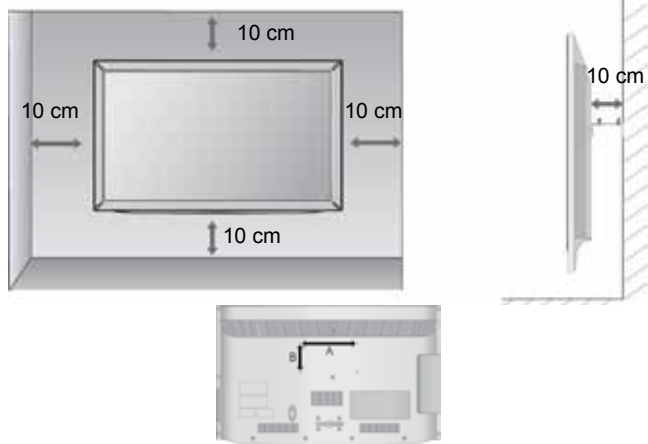

Modelis	VESA (A * B)	standartinis varžtas	kiekis
32LD4***	100 * 100	M4	4
37/42/47LD4***	200 * 100	M4	4

SUKUŠIO STOVAS

- Rodomas vaizdas gali skirtis nuo jūsų televizoriaus. Sumontavę televizorių jį galite sureguliuoti rankiniu būdu į kairę arba į dešinę 20 laipsnių, kad jums būtų patogiau žiūrėti televizorių.

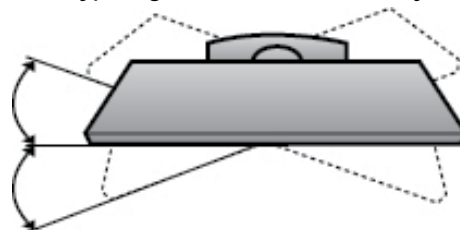

PARENGIMAS

NUOTOLINIO VALDYMO PULTO MYGTUKŲ FUNKCIJOS

Kai naudojate nuotolinio valdymo pultą, nukreipkite jį į televizoriaus nuotolinio valdymo jutiklį.

PARENGIMAS



POWER (maitinimas) Įjungia televizorių arba budėjimo režimą.

ENERGY SAVING (ENERGIJOS TAUPYMAS) Sureguliuokite televizoriaus „Energy Saving“ (Energijos taupymo) režimą. (► p.95)

AV MODE (AV REŽIMAS) padeda pasirinkti ir nustatyti vaizdus bei garsus, kai prijungiami AV įrenginiai. (► p.50)

INPUT Išorinės įvesties veikseną keičiasi pastovia seka (► p.43)

TV/RAD (TELEVIZORIUS/RADIJAS) pasirenkami kanalai „Radio“ (radijas), TV (televizija) ir DTV (skaitmeninė televizija).

Skaitmeniniai mygtukai 0~9 Pasirenkama programa.
Pasirenkamos meniu sužymėtos programos.

LIST (SĄRAŠAS) Rodoma programų lentelė. (► p.41)

Q.VIEW (GREITOJI PERŽIŪRA) Grįžta į prieš tai žiūrėtą programą.

MENU (MENU) Pasirenkamas meniu.
Panaikina ekrane visus vaizdus ir gražina televizorių į normalų veikimą iš bet kurio meniu. (► p.19)

GUIDE (Gidas) Rodomas programos grafikas. (► p.86)

Q.MENU (SPARTUSIS MENU) pasirinkite norimą sparčiojo meniu šaltinį (Proporc. koef., Aiškus balsas II, Vaizdo režimas, Garso režimas, Garsas, Išsijungimo laikmatis, Praleisti Išjungti/Ijungti, USB įrenginys arba Energijos taupymas). (► p.18)

BACK (ATGAL) leidžia vartotojui grįžti vienu žingsniu atgal dialoginėje programoje, EPG arba kitoje vartotojo naudojamoje dialoginėje funkcijoje.

EXIT Išvalo visus ekrano rodmenis ir vėl grįžta į televizoriaus žiūrėjimą iš bet kokio meniu..

INFO (i) Rodoma esama ekrano informacija.

DISKINIS PERJUNGIKLIS (aukštyn / žemyn / kairėn / dešinėn) Pageidaujamų meniu elementų pasirinktis ir / arba nustatymas.

OK Patvirtina jūsų pasirinkimą arba rodo nustatytąjį režimą.

Spalvoti mygtukai Šie mygtukai naudojami tik teletekstui valdyti (tik modeliai TELETEXT) arba programai taisyti.

1 TELETEKSTO mygtukai Šie mygtukai yra naudojami teletekstui. Išsamesnės informacijos rasite skyrelyje „Teletekstas“ (► p.130)

SUBTITLE Atkuria subtitrus, kuriems teikiate pirmenybę, jei įjungta skaitmeninė veikseną.



GARSO
PADIDINIMAS
/ SUMAZINIMAS

Reguliuoja garsą.

FAV Rodoma pasirinkta mėgstamiausia programa.

MARK (ŽYMĖTI) Pasirinkite įvestį „Picture Wizard“ (Vaizdo vedlys) nustatymams taikyti. pažymėti ir panaikinti programų pažymėjimą USB meniu.

RATIO(SANTYKIS) Parenkamas pageidaujamas vaizdo „Aspect Ratio“ (Formatinis koef.). (► p.92)

MUTE (GARSO NUTILDYMAS) Įjungia arba išjungia gars.

Programa Pirmyn / Atgal Pasirenkama programa.

PAGE UP/DOWN (PUSLAPIU Į VIRŠŲ / Į APACIĄ) perkelti vieną viso ekrano informacijos rinkinį į kitą.

SIMPLINK / MY MEDIA (mano medija) meniu valdymo mygtukai Valdo SIMPLINK arba MY MEDIA (mano medija) meniu. (nuotraukų ir muzikos sąrašus).

SIMPLINK Žr. prie televizoriaus prijungtų AV prietaisų sąrašą. Kai paspaudžiate šį mygtuką, ekrane atsiranda Simplink meniu. (► p.46)

Kaip įdėti elementus

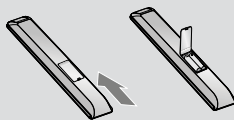

- Atidarykite elementų skyriaus dangtelį, esantį kitoje nuotolinio valdymo pulto pusėje, ir laikydamiesi teisingo poliškumo (+ su +, - su -) įdėkite elementus.
- Įdėkite du 1,5 V AAA tipo elementus. Vienu metu nenaudokite senų arba panaudotų ir naujų elementų.
- Uždarykite dangtelį.
- Norėdami išimti maitinimo elementus, atlikite įdėjimo veiksmus atvirkščia tvarka.

PARENGIMAS

SKYSTŪJŲ KRISTALŲ TELEVIZORIŲ MODELIAI : 32/42/46/52/60LD5*** PRIEDAI

Patikrinkite, ar prie plazminio televizoriaus yra pridėti visi toliau nurodyti priedai. Jeigu kurio nors priedo nėra, kreipkitės į parduotuvę.

- Rodomas vaizdas gali skirtis nuo jūsų televizoriaus.



Instrukcijos vartotojui



Elementai
(AAA)

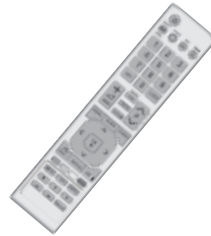

Nuotolinio valdymo
pultas



Ferito šerdis
(Šis priedas pridedamas ne
prie visų modelių.)



Maitinimo kabelis

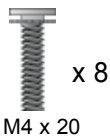

x 8
M4 x 20
varžtai stovui



1- veržlė
(Tik 32/42LD5***)



Apsauginis
dangtelis

Šis priedas pridedamas ne prie visų modelių.

* Jeigu ant monitoriaus išorės būtų dėmė ar pirštų atspaudas, nespausdami nuvalykite suteptą išorės vietą valymo skudurėliu gaminio išorei

Šluostė ekranui valyti
Ekraną valykite
šluoste

Valydami šiurkščiai
nebraukite. Prašome būti
atsargiems, kad per daug
spausdami nesubraižytumėte ar
neišblukintumėte.

Ferito šerdies naudojimas (Šis priedas pridedamas ne prie visų modelių .)

Ferito šerdis gali būti naudojama prijungiant maitinimo laidą, kad susilpnintų elektromagnetines bangas. Kuo arčiau maitinimo jungties yra ferito šerdis, tuo geriau.



Įstatykite šalia maitinimo jungties.

VALDIKLIAI PRIEKINIAME SKYDELYJE

! PASTABA

- ▶ G Televizorius gali būti nustatomas į laukimo režimą, kad būtų sumažinamas energijos sunaudojimas. Jei nežiūrite televizoriaus ilgą laiką, jį taip pat reikia išjungti, naudojantis televizoriaus maitinimo jungikliu, kad sumažintumėte energijos sunaudojimą.
- ▶ Naudojant įrenginį, sunaudojama energija gali būti labai sumažinama, jei bus sumažintas paveikslėlio ryškumo lygis, o tokiu būdu galima sumažinti bendras naudojimo išlaidas.

⚠ DĖMESIO

- ▶ Nelipkite ant stiklinio stovo ir saugokite nuo smūgių. Jis gali sudužti ir galite susižeisti stiklo šukėmis arba televizorius gali nukristi.
- ▶ Televizoriaus nestumkite. Grindys arba gaminys gali būti sugadinti.

- Rodomas vaizdas gali skirtis nuo jūsų televizoriaus.

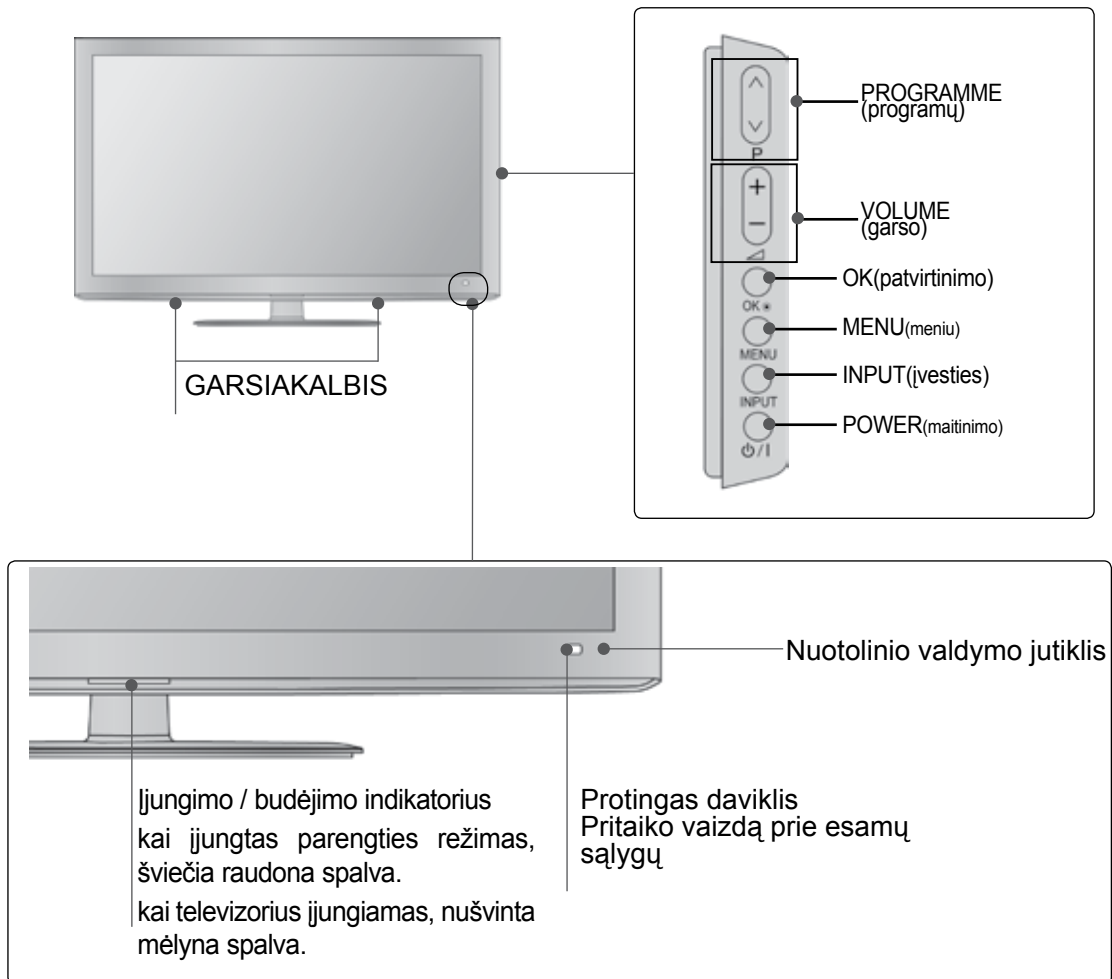

PARENGIMAS

BACK (ATGAL) PANEL INFORMATION

- Rodomas vaizdas gali skirtis nuo jūsų televizoriaus.

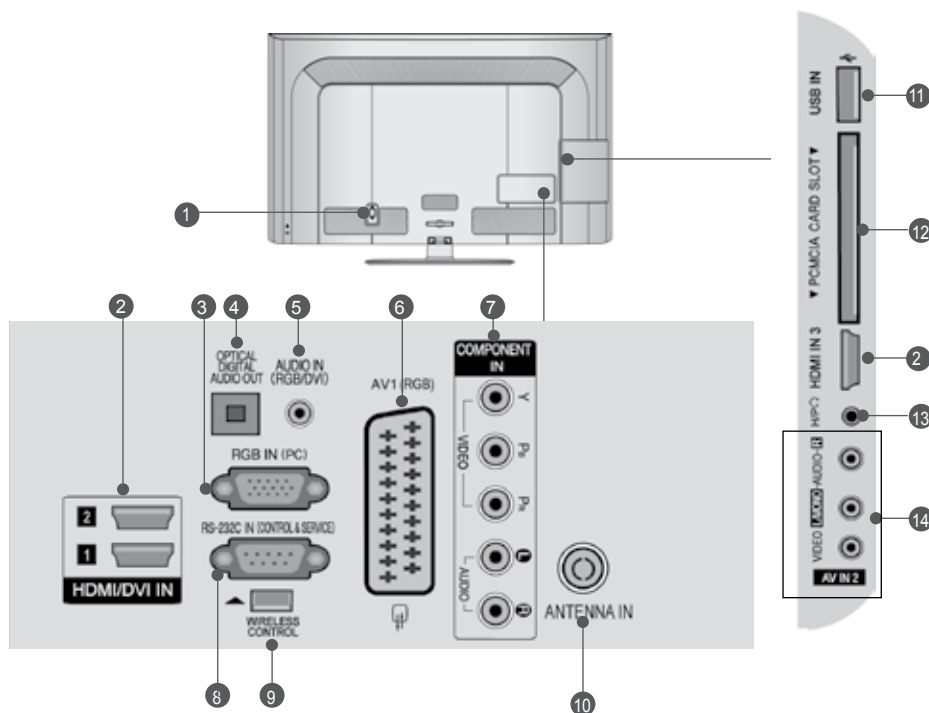

- 1 Jungtis maitinimo kabeliui**
Televizorius yra maitinamas iš kintamosios elektros srovės šaltinio. Įtampa nurodyta specifikacijose. (► Žr. 155~167psl.) Nejunkite televizoriaus į nuolatinę srovę.
- 2 HDMI/DVI IN jungtis**
HDMI signalą įjunkite į HDMI IN.
Arba DVI į HDMI kabeliu įjunkite DVI(VIDEO) signalą į HDMI/DVI prievadą.
- 3 RGB IN įvestis**
Prijunkite išvestį iš asmeninio kompiuterio.
- 4 OPTICAL DIGITAL AUDIO OUT (OPTINĖ SKAITMENINIO GARSO IŠVESTIS)**
Prijunkite skaitmenines ausines prie įvairios įrangos. Prijunkite prie skaitmeninio garso komponento. Naudokite optinį garso kabelį.
- 5 RGB/DVI Garso įvestis**
Prijunkite garso išvestį iš asmeninio kompiuterio arba iš DTV
- 6 Euro Scart jungtis (AV1)**
Į šią jungtį įjunkite išorinio prietaiso įvadą arba išvadą.
- 7 Komponentinė jungtis**
Į šias jungtis įjunkite komponentinį garso / vaizdo prietaisą.
- 8 RS-232C (CONTROL&SERVICE) prievadas**
Kontrolinio prietaiso prievadą įjunkite į RS- 232C jungtį. Šis prievadas naudojamas paslaugų arba viešbučio režimams.
- 9 BELAIDIS valdymas**
Prijunkite belaidį daugialypės terpės **IRENGINĮ PRIE TELEVIZORIAUS BELAIDŽIO VALDYMO** lizdo.
- 10 Antenos jungtis**
Prie šio lizdo prijunkite anteną arba kabelį.
- 11 USB įvestis**
Prie šio lizdo prijunkite USB įrenginį.
- 12 PCMCIA (angl. „Personal Computer Memory Card International Association“) kortos lizdas.**
CI modulį įkiškite į PCMCIAKORTELĖS ANGĄ. (Kai kuriose šalyse nebus galima išrinkti teletksto funkcijos.)
- 13 Ausinės**
Ausines prijunkite prie ausinių lizdo.
- 14 Audio/Video (garso / vaizdo) jungtis**
Į šią jungtį įjunkite išorinio prietaiso garso / vaizdo įvadą arba išvadą

TOVO MONTAVIMAS

■ Rodomas vaizdas gali skirtis nuo jūsų televizoriaus.

Surinkdami stalinį stovą, patikrinkite ar varžtai yra gerai priveržti. (Jei nepriveržėte iki galo, po gaminio įstatymo gaminys gali pakrypti į priekį.) Jei verždami varžtą naudosite didelę jėgą, varžtas gali nukrypti nuo veržimui išdildytų įpjovų.

- 1 Atsargiai padėkite televizorių ekrano puse žemyn ant minkšto paviršiaus, norėdami nuo pažeidimo apsaugoti ekraną.



- 2 Stovo korpuso dalis pritvirtinkite prie televizoriaus stovo pagrindo.

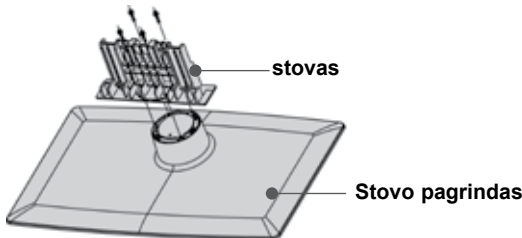

- 3 Televizorių sumontuokite kaip parodyta.

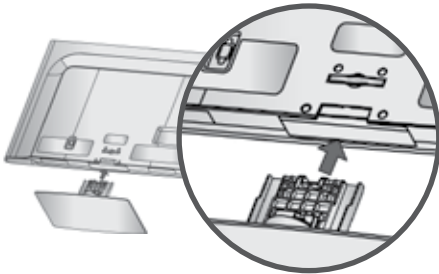

- 4 Naudodami televizoriaus gale esančias skylutes tvirtai prisukite 4 varžtais.

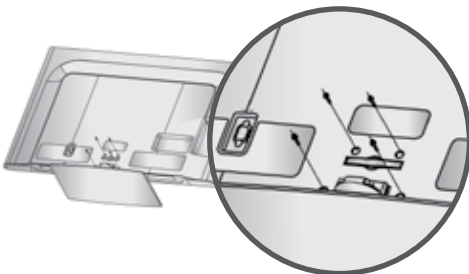

GALINIS LAIDŲ DANGTIS

■ Rodomas vaizdas gali skirtis nuo jūsų televizoriaus.

- 1 Sujunkite laidus. Norėdami prijungti papildomą įrangą, žr. išorinės įrangos nustatymo skyrių.

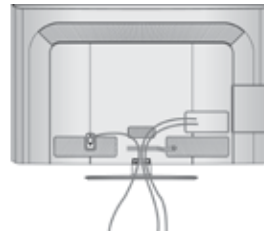

- 2 Kaip parodyta praplėskite KABELIŲ TVARKYMO SPAUSTUKĄ.

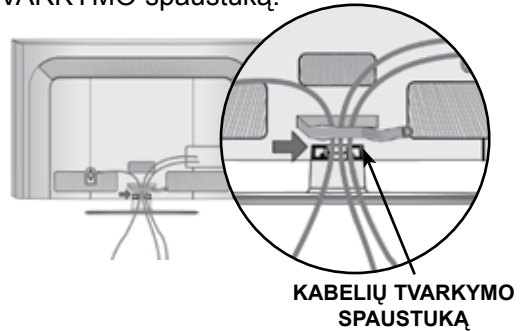

- 3 Įstatykite KABELIŲ TVARKYMO SPAUSTUKĄ kaip parodyta.

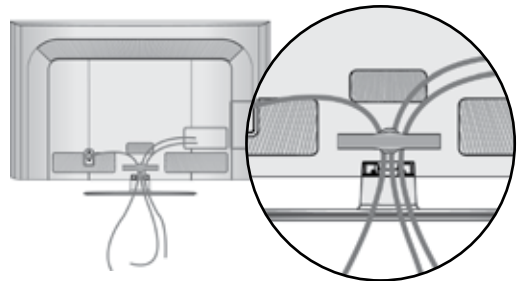

! PASTABA

- ▶ Nenaudokite KABELIŲ TVARKYMO SPAUSTUKO, jei norėsite kelti televizorių.
- Krisdamas televizorius gali jus sužaloti arba sudužti.

PARENGIMAS

PRIE STALO TVIRTINIMAS TELEVIZORIUS (Tik 32/42LD5**)

■ Rodomas vaizdas gali skirtis nuo jūsų televizori-
aus.

Televizorius turi būti pritvirtintas prie stalo, kad
nebūtų galima jo pastumti pirmyn / atgal, nes tai
galėtų būti nelaimingo atsitikimo priežastis ar
sugadinti prietaisą. Naudokite tik veržles su
galvutėmis.

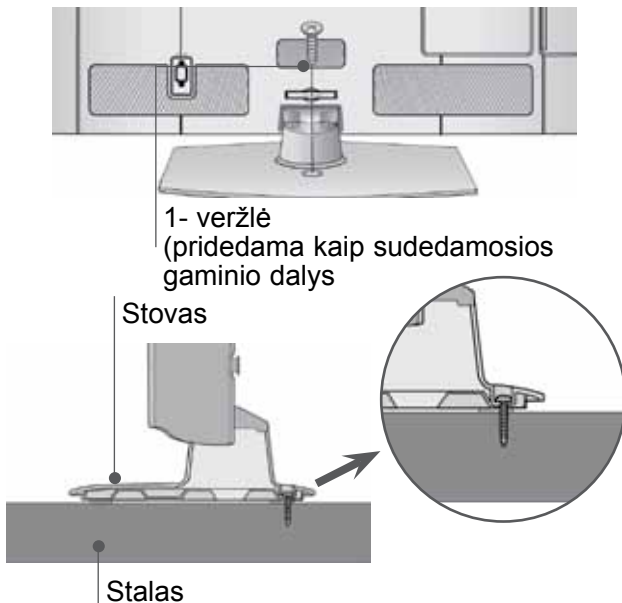

! PERSPĖJIMAS

- Kad televizorius neparvirstų, jį pagal instruk-
cijas patikimai pritvirtinkite prie horizontalaus
paviršiaus ar sienos. Nevartykite, nekratykite
ir nesiūbuokite prietaiso – galite susižeisti.

NENAUDOJANT STALINIO STOVO

■ Rodomas vaizdas gali skirtis nuo jūsų televizori-
aus.

Montuodami įrenginį prie sienos, naudokite
apsauginį dangtelį. APSAUGINĮ DANGTELĮ įkiškite
į televizorių, kol pasigirs garsas.

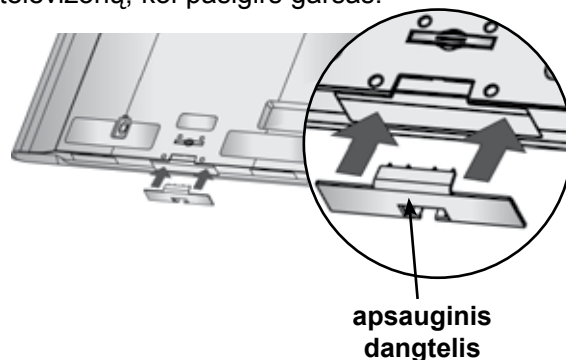

SUKUŠIO STOVAS

■ Rodomas vaizdas gali skirtis nuo jūsų televizori-
aus. Sumontavę televizorių jį galite sureguliuoti
rankiniu būdu į kairę arba į dešinę 20 laipsnių, kad
jums būtų patogiau žiūrėti televizorių.

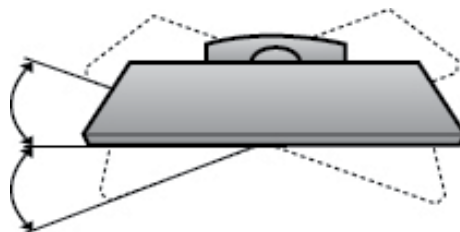

APSAUGOS SISTEMA KENSINGTONA

- Taikoma ne visų modelių atveju.
- Rodomas vaizdas gali skirtis nuo jūsų televizoriaus.

Televizorius užpakalinėje plokštėje turi apsaugos sistemos „Kensington“ jungtį. Prijunkite apsaugos sistemos „Kensington“ kabelį taip, kaip parodyta toliau.

Išsamios informacijos apie apsaugos sistemos „Kensington“ įdiegimą ir naudojimą ieškokite vartotojo vadove, teikiamame kartu su apsaugos sistema „Kensington“.

Daugiau informacijos ieškokite <http://www.kensington.com>, kompanijos „Kensington“ interneto pradžios tinklalapyje. „Kensington“ parduoda brangios elektroninės įrangos, tokios kaip nešiojamieji kompiuteriai arba LCD projektoriai, apsaugos sistemas.

! Pastaba

- ▶ Apsaugos sistema „Kensington“ – pasirinktinė įranga.
- ▶ Jeigu televizorius šaltas prisiliesti, įjungtas jis gali šiek tiek sublyksėti.
Tai normalu, televizoriui nieko neatsitiko.
- ▶ Galimas dalykas, ekrane bus matyti keletas defektų – smulkių raudonų, žalių arba mėlynų taškų. Tačiau monitoriaus veikimo jie netrikdo.
- ▶ Nelieskite ilgesnį laiką LCD ekrano, nelaikykite jį jį įremto(-u) pirštą(-u).
Dėl to ekrane gali atsirasti kokių nors laikinų iškraipymo efektų.

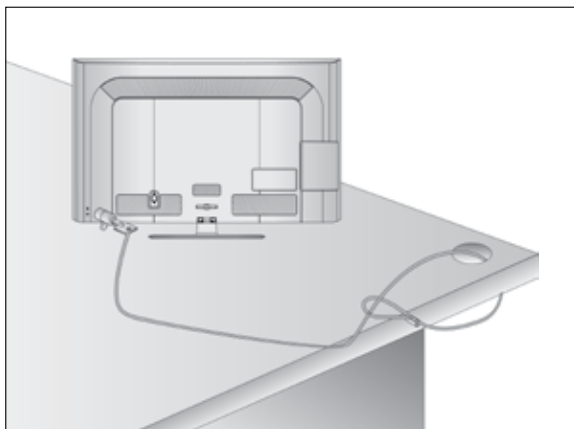

CAREFUL INSTALLATION ATSARGAUS MONTAVIMO INFORMACIJA

- Jei norite saugiai ir patikimai pritvirtinti televizorių prie sienos, parduotuvėje turite nusipirkti reikiamus komponentus.
- Televizorių tvirtinkite arti sienos, norėdami išvengti nukritimo, kai jis pastumiamas.
- Toliau pateiktos instrukcijos yra saugus būdas surinkti televizorių, jį pritvirtinti prie sienos taip, kad jei bus patraukiamas, nenukristų į priekį. Taip apsaugosite televizorių nuo kritimo į priekį ir susižeidimo. Taip pat apsaugosite televizorių nuo pažeidimo. Užtikrinkite, kad vaikai neliptų arba nesikabintų ant televizoriaus.

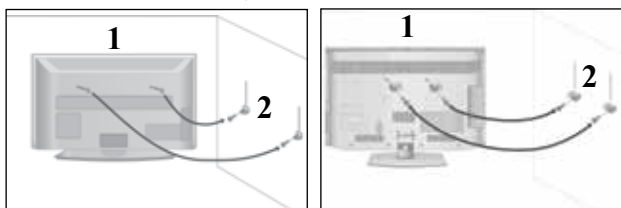

- 1 Televizorius tvirtinamas prie sienos varžtais su ausele arba laikikliais, kaip parodyta paveikslėlyje. (Jei televizoriuje yra varžtai su ašselėmis, tada atlaisvinkite varžtus.)

* Įstatykite varžtus su ausele arba televizoriaus laikiklius ir tvirtai juos prisukite viršutinėse skylutėse.

- 2 Sieninius laikiklius tvirtai prisukite varžtais prie sienos. Patikrinkite, ar sieninius laikiklius tvirtinate gerame aukštyje.

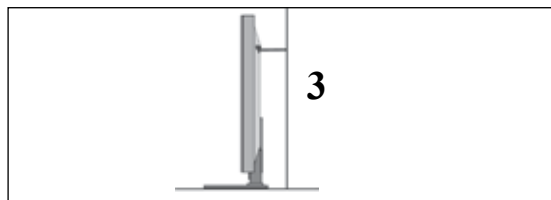

- 3 Jei norite prišti gaminį lygiai, naudokite tvirtą virvę. Bus saugiau, jeigu virvę tarp sienos ir televizoriaus pritvirtinsite horizontalioje padėtyje.

! PASTABA

- ▶ Norėdami perstatyti televizorių į kitą vietą, pirmiausiai atriškite virves.
- ▶ Daiktas, ant kurio statomas televizorius, turi būti pakankamai didelis ir stiprus, kad išlaikytų televizoriaus svorį.
- ▶ Prie sienos montuojamo laikiklio aukštis turi būti toks pat kaip ir televizoriaus.

PARENGIMAS

- Televizorių galima tvirtinti prie sienos, pastatyti ant stalo ir kitur.
- Televizorius turi būti tvirtinamas arba statomas horizontalioje padėtyje.

IŽEMINIMAS

Televizorius turi būti tinkamai įžemintas, kad neįvyktų elektros šokas. Jeigu negalite įžeminti, kreipkitės į kvalifikuotą elektriką, kuris sumontuos atskirą grandinės pertraukiklį. Nebandykite įžeminti televizoriaus, jungdami jį prie telefono laidų, žaibolaidžių arba dujų vamzdžių.



TELEVIZORIAUS STATYMAS ANT STALO

- Rodomas vaizdas gali skirtis nuo jūsų televizoriaus.

Norėdami užtikrinti tinkamą televizoriaus ventilaciją, iš visų pusių aplink jį palikite 10 cm tarpus.

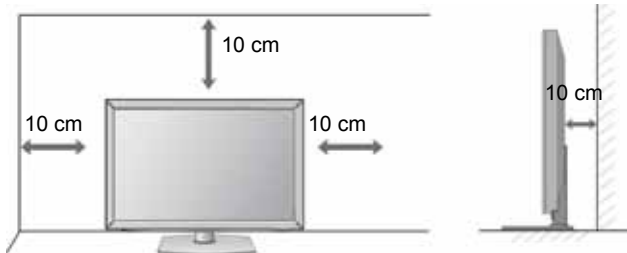

TVIRTINIMAS PRIE SIENOS: TVIRTINIMAS HORIZONTALIOJE PADĖTYJE

- Kai tvirtinate televizorių prie sienos, rekomenduojame naudoti LG įmonės prie sienos tvirtinamą laikiklį.
- Rekomenduojame įsigyti prie sienos tvirtinamą laikiklį, atitinkantį VESA standartą.
- LG rekomenduoja, kad montavimą atliktų kvalifikuotas profesionalus montuotojas.

! PASTABA

- ▶ Pagrindą reikia montuoti ant tvirtos sienos statmenai grindims.
- ▶ Jei jūs norite jį montuoti prie lubų arba prie kreivos sienos, reikia naudoti specialų pagrindą.
- ▶ Paviršius, ant kurio bus montuojamas pagrindas, turi būti pakankamai tvirtas, kad išlaikytų televizoriaus svorį, pvz.: betoninis, natūralaus akmens, plytinis arba sumūrytas iš tuščiavidurių plytų.
- ▶ Įsukamo varžto rūšis ir ilgis priklauso nuo pagrindo, ant kurio montuojama. Ši informacija remiasi instrukcijomis, kurios pateiktos kartu su pagrindu.
- ▶ LG nėra atsakinga už jokių nelaimingų atsitikimų ar žalą, padarytą nuosavybei arba televizoriui dėl netinkamo montavimo:
 - Kai buvo naudojamas netvirtas VESA montavimo pagrindas.
 - Kai varžtai buvo netinkamai įsukti į pagrindą tvirtinant, dėl ko televizorius nukrito ir sužeidė asmenį.
 - Kai nebuvo laikomasi rekomenduojamo montavimo metodo.

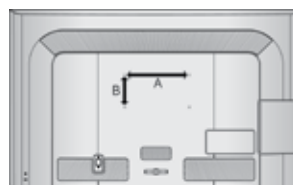
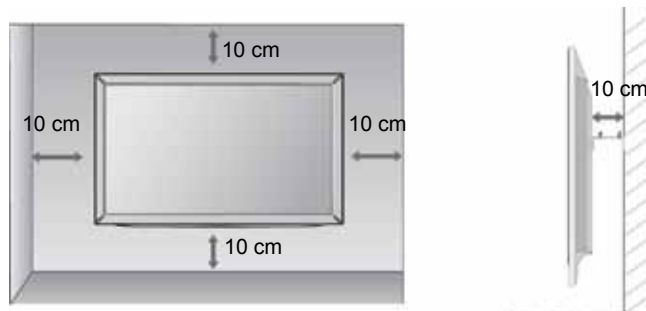

Modelis	VESA (A * B)	standartinis varžtas	kiekis
32LD5***	200 * 100	M4	4
42LD5***	200 * 200	M6	4
46LD5***	200 * 200	M6	4
52LD5***	400 * 400	M6	4
60LD5***	400 * 400	M6	4

NUOTOLINIO VALDYMO PULTO MYGTUKŲ FUNKCIJOS

Kai naudojate nuotolinio valdymo pultą, nukreipkite jį į televizoriaus nuotolinio valdymo jutiklį.



- POWER** (maitinimas) Įjungia televizorių arba budėjimo režimą.
- ENERGY SAVING** (ENERGIJOS TAUPYMAS) Sureguliuokite televizoriaus „Energy Saving“ (Energijos taupymo) režimą. (► p.95)
- AV MODE** (AV REŽIMAS) padeda pasirinkti ir nustatyti vaizdus bei garsus, kai prijungiami AV įrenginiai. (► p.50)
- INPUT** Išorinės įvesties veiksmas keičiasi pastovia seka (► p.43)
- TV/RAD** (TELEVIZORIUS/RADIJUS) pasirenkami kanalai „Radio“ (radijas), TV (televizija) ir DTV (skaitmeninė televizija).
- Skaitmeniniai mygtukai 0~9 Pasirenkama programa.
Pasirenkamos meniu sužymėtos programos.
- LIST** (SĄRAŠAS) Rodoma programų lentelė. (► p.41)
- Q.VIEW** (GREITOJI PERŽIŪRA) Grįžta į prieš tai žiūrėtą programą.
- MENU** (MENIU) Pasirenkamas meniu.
(MENIU) Panaikina ekrane visus vaizdus ir grąžina televizorių į normalų veikimą iš bet kurio meniu. (► p.19)
- GUIDE** (Gidas) Rodomas programos grafikas. (► p.86)
- Q.MENU** (SPARTUSIS MENIU) pasirinkite norimą sparčiojo meniu šaltinį (Proporc. koef., Aiškus balsas II, Vaizdo režimas, Garsas režimas, Garsas, Išsijungimo laikmatis, Praleisti Išjungti/Ijungti, USB įrengin arba Energijos taupymas). (► p.18)
- BACK** (ATGAL) leidžia vartotojui grįžti vienu žingsniu atgal dialoginėje programoje, EPG arba kitoje vartotojo naudojamoje dialoginėje funkcijoje.
- EXIT** Išvalo visus ekrano rodmenis ir vėl grįžta į televizoriaus žiūrėjimą iš bet kokio meniu..
- INFO** ① Rodoma esama ekrano informacija.
- DISKINIS PERJUNGIKLIS** (aukštyn / žemyn / kairėn / dešinėn) Pageidaujamų meniu elementų pasirinktis ir / arba nustatymas.
- OK** Patvirtina jūsų pasirinkimą arba rodo nustatytą režimą.
- Spalvoti mygtukai** Šie mygtukai naudojami tik teletekstui valdyti (tik modeliai TELETEXT) arba programai taisyti.
- 1 TELETEKSTO mygtukai** Šie mygtukai yra naudojami teletekstui. Išsamesnės informacijos rasite skyrelyje „Teletekstas“ (► p.130)
- SUBTITLE** Atkuria subtitrus, kuriems teikiate pirmenybę, jei įjungta skaitmeninė veiksmas.

PARENGIMAS



GARSO PADIDINIMAS / SUMAZINIMAS Reguliuoja garsą.

FAV Rodoma pasirinkta mėgstamiausia programa.

MARK (ŽYMĖTI) Pasirinkite įvestį „Picture Wizard“ (Vaizdo vedlys) nustatymams taikyti. pažymėti ir panaikinti programų pažymėjimą USB meniu.

RATIO(SANTYKIS) Parenkamas pageidaujamas vaizdo „Aspect Ratio“ (Formatinis koef.). (► p.92)

MUTE (GARSO NUTILDYMAS) Įjungia arba išjungia gars.

Programa Pimyn / Atgal Pasirenkama programa.

PAGE UP/DOWN (PUSLAPIŲ VIRŠŲ / Į APACIĄ) perkelti vieną viso ekrano informacijos rinkinį į kitą.

SIMPLINK / MY MEDIA (mano medija) medija) meniu valdymo mygtukai Valdo SIMPLINK arba MY MEDIA (mano medija) meniu. (nuotraukų ir muzikos sąrašus).

SIMPLINK Ž r. prie televizoriaus prijungtų AV prietaisų sąrašą. Kai paspaudžiate šį mygtuką, ekrane atsiranda Simplink meniu. (► p.46)

AD Įjungia arba išjungia garso aprašymą

Kaip įdėti elementus

- Atidarykite elementų skyriaus dangtelį, esantį kitoje nuotolinio valdymo pulto pusėje, ir laikydamiesi teisingo poliškumo (+ su +, - su -) įdėkite elementus.
- Įdėkite du 1,5 V AAA tipo elementus. Vienu metu nenaudokite senų arba panaudotų ir naujų elementų.
- Uždarykite dangtelį.
- Norėdami išimti maitinimo elementus, atlikite įdėjimo veiksmus atvirkščia tvarka.

LED SKYSTŪJŲ KRISTALŲ EKRANO TELEVIZORIUS : 19/22/26LE3***, 32/37/42/47/55LE5*** PRIEDAI

Patikrinkite, ar prie plazminio televizoriaus yra pridėti visi toliau nurodyti priedai. Jeigu kurio nors priedo nėra, kreipkitės į pardavėją.

■ Rodomas vaizdas gali skirtis nuo jūsų televizoriaus.

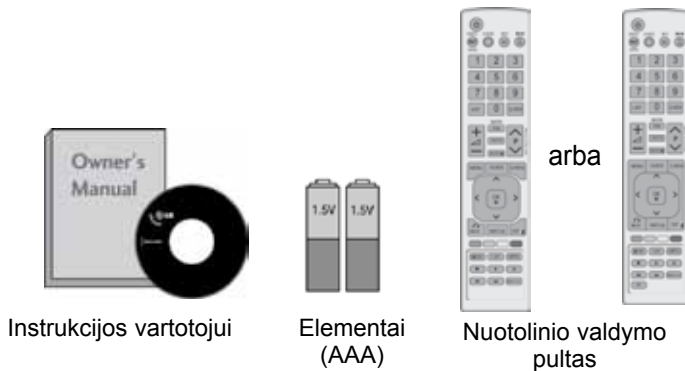

Šis priedas pridedamas ne prie visų modelių.

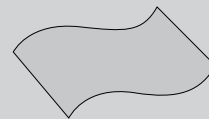

Šluostė ekranui valyti
Ekraną valykite šluoste

* Jeigu ant monitoriaus išorės būtų dėmė ar pirštų atspaudas, nespausdami nuvalykite suteptą išorės vietą valymo skudurėliu gaminio išorei

Valydami šiurkščiai nebraukite. Prašome būti atsargiems, kad per daug spausdami nesubraižytumėte ar neišblukintumėte.

PARENGIMAS

Tik 19/22/26LE3***



Tik 32/37/42/47/55LE5***

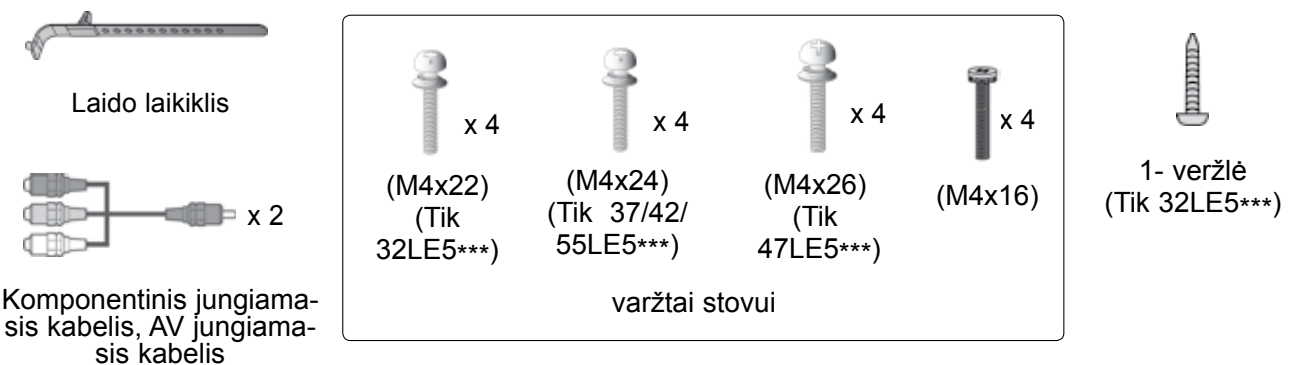

Ferito šerdies naudojimas (Šis priedas pridedamas ne prie visų modelių.)

Ferito šerdis gali būti naudojama prijungiant maitinimo laidą, kad susilpnintų elektromagnetines bangas. Kuo arčiau maitinimo jungties yra ferito šerdis, tuo geriau.



Ferito šerdis
(Šis priedas pridedamas ne prie visų modelių.)

PARENGIMAS

VALDIKLIAI PRIEKINIAME SKYDELYJE

! PASTABA

- ▶ G Televizorius gali būti nustatomas į laukimo režimą, kad būtų sumažinamas energijos sunaudojimas. Jei nežiūrite televizoriaus ilgą laiką, jį taip pat reikia išjungti, naudojantis televizoriaus maitinimo jungikliu, kad sumažintumėte energijos sunaudojimą.
- ▶ Naudojant įrenginį, sunaudojama energija gali būti labai sumažinama, jei bus sumažintas paveikslėlio ryškumo lygis, o tokiu būdu galima sumažinti bendras naudojimo išlaidas.

⚠ DĖMESIO

- ▶ Nelipkite ant stiklinio stovo ir saugokite nuo smūgių. Jis gali sudužti ir galite susižeisti stiklo šukėmis arba televizorius gali nukristi.
- ▶ Televizoriaus nestumkite. Grindys arba gaminys gali būti sugadinti.

- Rodomas vaizdas gali skirtis nuo jūsų televizoriaus.

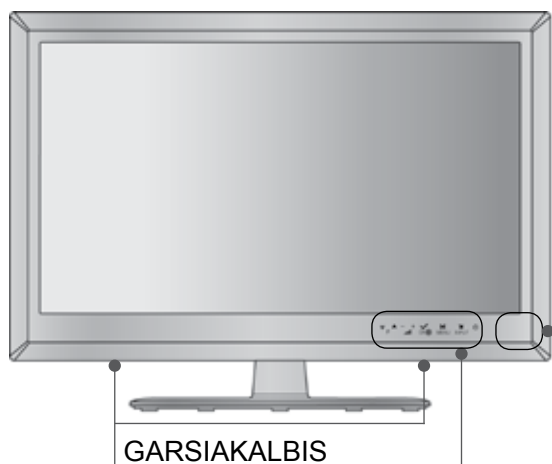

Tik 19/22/26LE3***

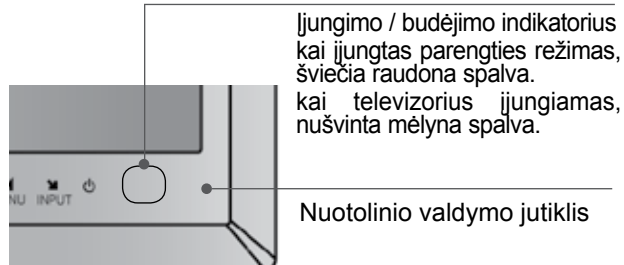

Tik 32/37/42/47/55LE5***

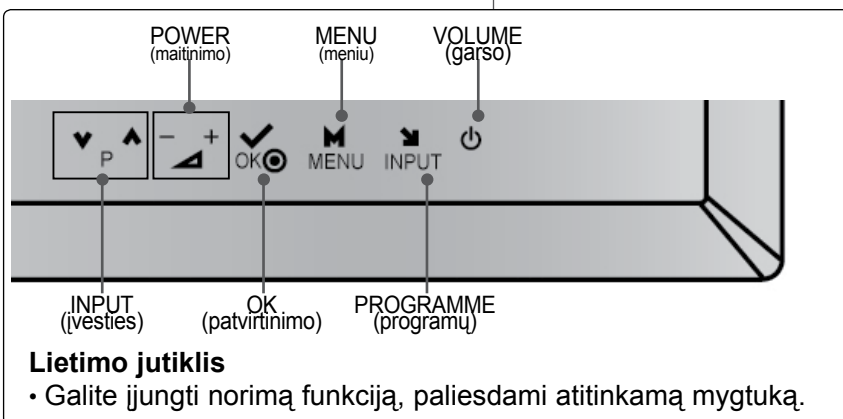
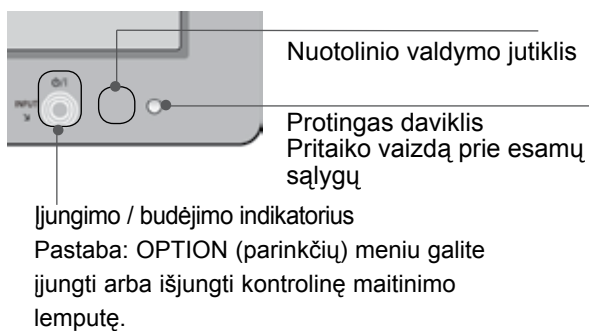

INFORMACIJA UŽPAKALINAJE PLOKŠTAJE

Tik 19/22LE3***

- Rodomas vaizdas gali skirtis nuo jūsų televizoriaus.

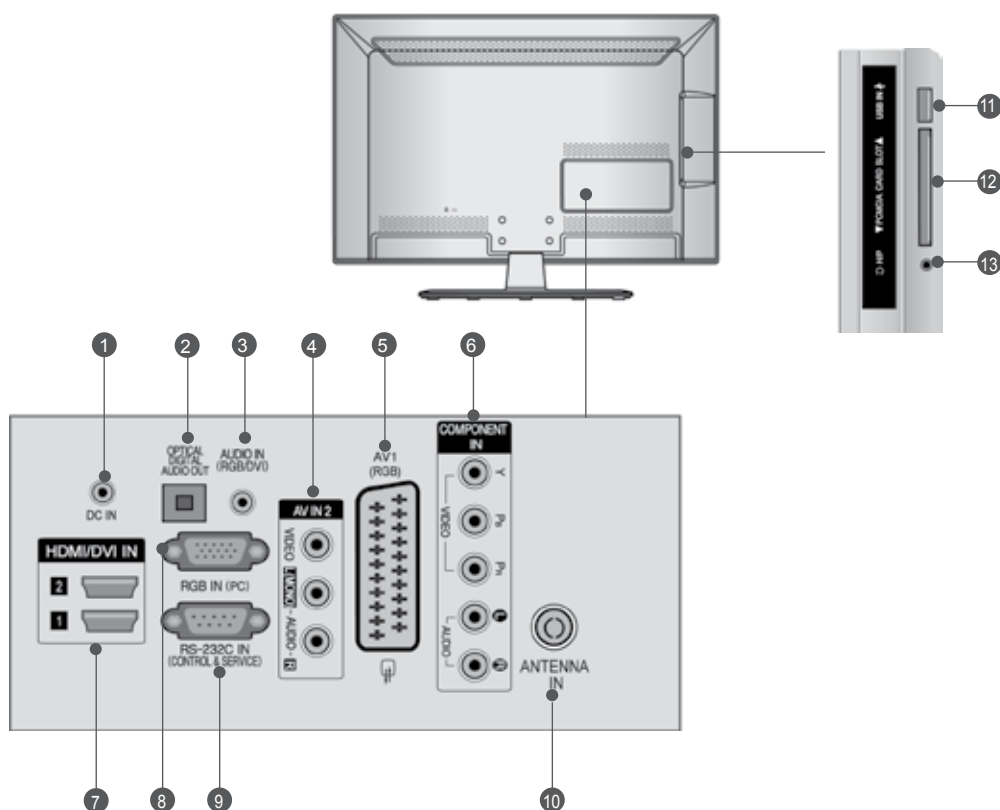

1 NUOLATINĖS SROVĖS ADAPTERIO PRIEVADAS
Prijunkite prie maitinimo laido lizdo.

2 OPTICAL DIGITAL AUDIO OUT (OPTINĖ SKAITMENINIO GARSO IŠVESTIS)
Prijunkite skaitmenines ausines prie įvairios įrangos. Prijunkite prie skaitmeninio garso komponento. Naudokite optinį garso kabelį.

3 RGB/DVI Garso įvestis
Prijunkite garso išvestį iš asmeninio kompiuterio arba iš DTV

4 Audio/Video (garso / vaizdo) jungtis
Į šią jungtį įjunkite išorinio prietaiso garso / vaizdo įvadą arba išvadą

5 Euro Scart jungtis (AV1)
Į šią jungtį įjunkite išorinio prietaiso įvadą arba išvadą.

6 Komponentinė jungtis
Į šias jungtis įjunkite komponentinį garso / vaizdo prietaisą.

7 HDMI/DVI IN jungtis
HDMI signalą įjunkite į HDMI IN.
Arba DVI į HDMI kabeliu įjunkite DVI(VIDEO) signalą į HDMI/DVI prievadą.

8 RGB IN įvestis
Prijunkite išvestį iš asmeninio kompiuterio.

9 RS-232C (CONTROL&SERVICE) prievadas
Kontrolinio prietaiso prievadą įjunkite į RS- 232C jungtį. Šis prievadas naudojamas paslaugų arba viešbučio režimams.

10 Antenos jungtis
Prie šio lizdo prijunkite anteną arba kabelį.

11 USB įvestis
Prie šio lizdo prijunkite USB įrenginį.

12 PCMCIA (angl. „Personal Computer Memory Card International Association“) kortos lizdas.
CI modulį įkiškite į PCMCIAKORTELEŠ ANGA. (Kai kuriose šalyse nebus galima išrinkti teletksto funkcijos.)

13 Ausinės
Ausines prijunkite prie ausinių lizdo.

PARENGIMAS

Tik 26LE3***

- Rodomas vaizdas gali skirtis nuo jūsų televizoriaus.

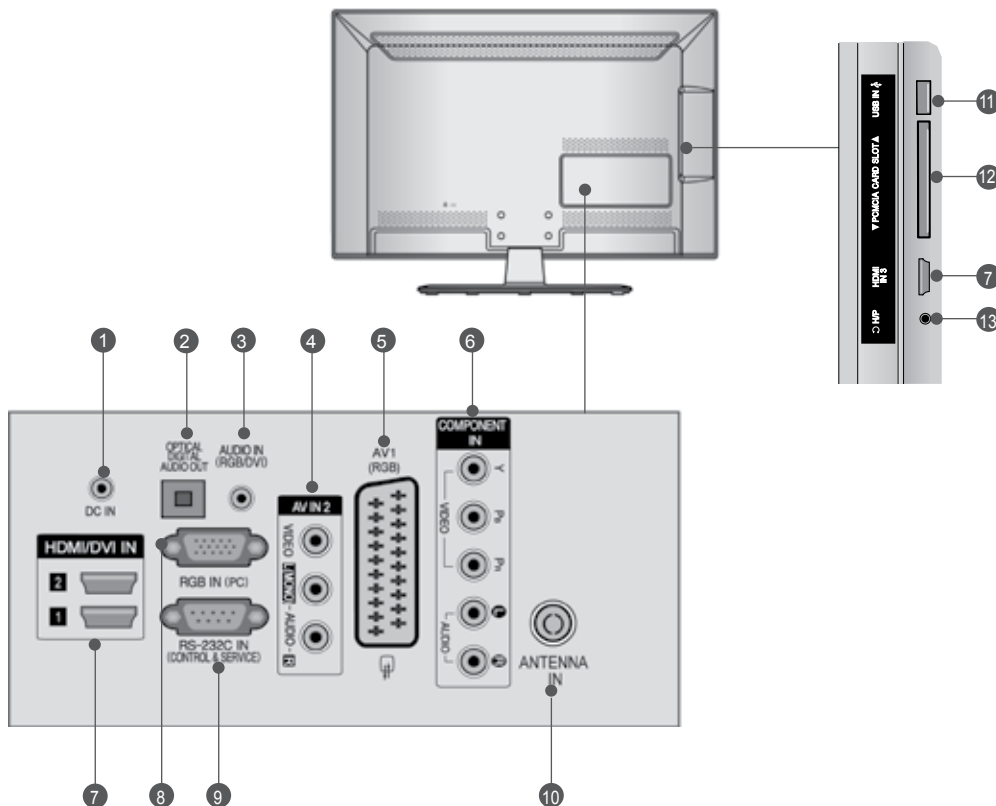

- 1 NUOLATINĖS SROVĖS ADAPTERIO PRIEVADAS**
Prijunkite prie maitinimo laido lizdo.
- 2 OPTICAL DIGITAL AUDIO OUT (OPTINĖ SKAITMENINIO GARSO IŠVESTIS)**
Prijunkite skaitmenines ausines prie įvairių įrangos. Prijunkite prie skaitmeninio garso komponento. Naudokite optinį garso kabelį.
- 3 RGB/DVI Garso įvestis**
Prijunkite garso išvestį iš asmeninio kompiuterio arba iš DTV
- 4 Audio/Video (garso / vaizdo) jungtis**
Į šią jungtį įjunkite išorinio prietaiso garso / vaizdo įvadą arba išvadą
- 5 Euro Scart jungtis (AV1)**
Į šią jungtį įjunkite išorinio prietaiso įvadą arba išvadą.
- 6 Komponentinė jungtis**
Į šias jungtis įjunkite komponentinį garso / vaizdo prietaisą.
- 7 HDMI/DVI IN jungtis**
HDMI signalą įjunkite į HDMI IN. Arba DVI į HDMI kabeliu įjunkite DVI(VIDEO) signalą į HDMI/DVI prievadą.
- 8 RGB IN įvestis**
Prijunkite išvestį iš asmeninio kompiuterio.
- 9 RS-232C (CONTROL&SERVICE) prievadas**
Kontrolinio prietaiso prievadą įjunkite į RS- 232C jungtį. Šis prievadas naudojamas paslaugų arba viešbučio režimams.
- 10 Antenos jungtis**
Prie šio lizdo prijunkite anteną arba kabelį.
- 11 USB įvestis**
Prie šio lizdo prijunkite USB įrenginį.
- 12 PCMCIA (angl. „Personal Computer Memory Card International Association“) kortos lizdas.**
CI modulį įkiškite į PCMCIAKORTELĖS ANGĄ. (Kai kuriose šalyse nebus galima išrinkti teleteksto funkcijos.)
- 13 Ausinės**
Ausines prijunkite prie ausinių lizdo.

Tik 32/37/42/47/55LE5***

- Rodomas vaizdas gali skirtis nuo jūsų televizoriaus.

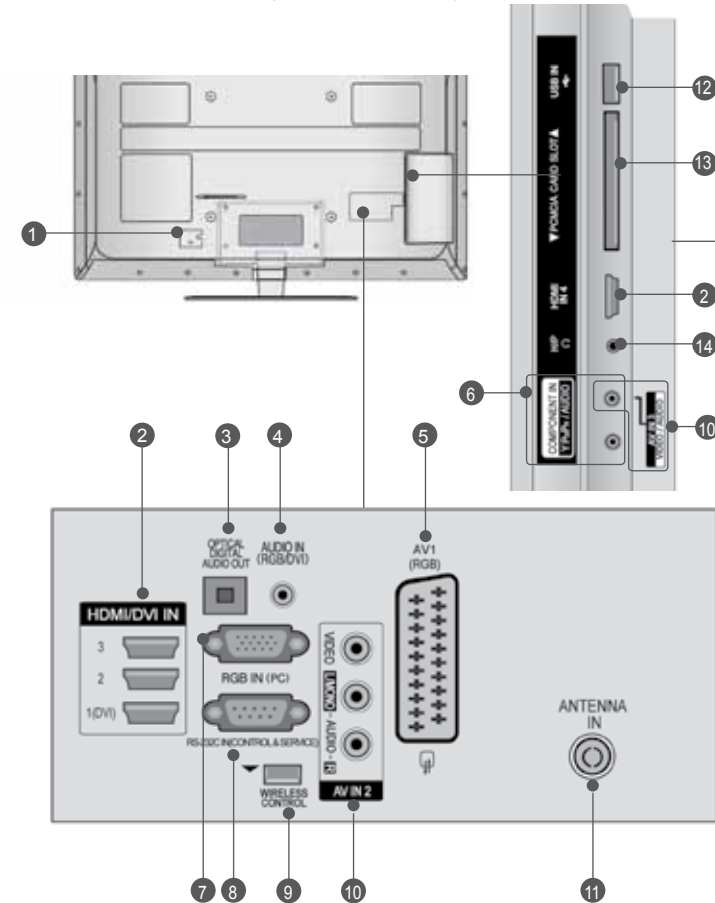

⚠ DĖMESIO

► Norėdami užtikrinti optimalų HDMI kabelio (Tik HDMI IN 4) / USB įrenginio prijungimą, naudokite nurodymo storio gaminį.
*A ≤ 10 mm

- Jungtis maitinimo kabeliui**
Televizorius yra maitinamas iš kintamosios elektros šrovės šaltinio. Įtampa nurodyta specifikacijoje. (► Žr. 155~167psl.) Nejunkite televizoriaus į nuolatinę šrovę.
- HDMI/DVI IN jungtis**
HDMI signalą įjunkite į HDMI IN.
Arba DVI į HDMI kabeliu įjunkite DVI(VIDEO) signalą į HDMI/DVI prievadą.
- OPTICAL DIGITAL AUDIO OUT (OPTINĖ SKAITMENINIO GARSO IŠVESTIS)**
Prijunkite skaitmenines ausines prie įvairios įrangos. Prijunkite prie skaitmeninio garso komponento. Naudokite optinį garso kabelį.
- RGB/DVI Garso įvestis**
Prijunkite garso išvestį iš asmeninio kompiuterio arba iš DTV.
- Euro Scart jungtis (AV1)**
Į šią jungtį įjunkite išorinio prietaiso įvadą arba išvadą.
- Komponentinė jungtis**
Į šias jungtis įjunkite komponentinį garso / vaizdo prietaisą.
- RGB IN įvestis**
Prijunkite išvestį iš asmeninio kompiuterio.
- RS-232C (CONTROL & SERVICE) prievadas**
Kontrolinio prietaiso prievadą įjunkite į RS-232C jungtį. Šis prievadas naudojamas paslaugų arba viešbučio režimams.
- BELAIDIS valdymas**
Prijunkite belaidį daugialypės terpės įrenginį prie televizoriaus BELAIDŽIO VALDYMO lizdo.
- Audio/Video (garso / vaizdo) jungtis**
Į šią jungtį įjunkite išorinio prietaiso garso / vaizdo įvadą arba išvadą
- Antenos jungtis**
Prie šio lizdo prijunkite anteną arba kabelį.
- USB įvestis**
Prie šio lizdo prijunkite USB įrenginį.
- PCMCIA (angl. „Personal Computer Memory Card International Association“) kortos lizdas.**
CI modulį įkiškite į PCMCIAKORTELEŠ ANGA. (Kai kuriose šalyse nebus galima išrinkti teletksto funkcijos.)
- Ausinės**
Ausines prijunkite prie ausinių lizdo.

PARENGIMAS

TOVO MONTAVIMAS

■ Rodomas vaizdas gali skirtis nuo jūsų televizoriaus.

Surinkdami stalinį stovą, patikrinkite ar varžtai yra gerai priveržti. (Jei nepriveržėte iki galo, po gaminio įstatymo gaminys gali pakrypti į priekį.) Jei verždami varžtą naudosite didelę jėgą, varžtas gali nukrypti nuo veržimui išdildytų įpjovų.

Tik 19/22LE3***

- 1 Atsargiai padėkite televizorių ekrano puse žemyn ant minkšto paviršiaus, norėdami nuo pažeidimo apsaugoti ekraną.

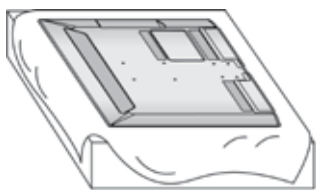

- 2 Stovo korpuso dalis pritvirtinkite prie televizoriaus stovo pagrindo.

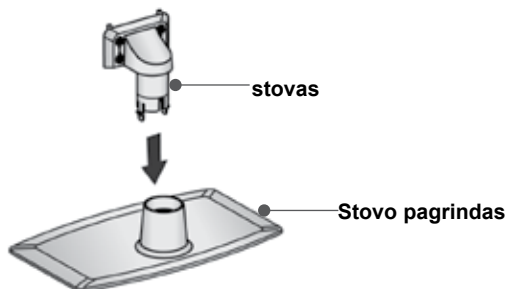

- 3 Televizorių sumontuokite kaip parodyta.

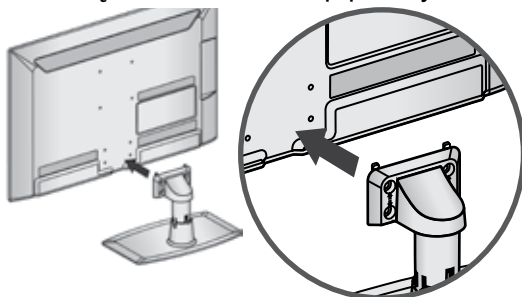

- 4 Naudodami televizoriaus gale esančias skylutes tvirtai prisukite 4 varžtais.

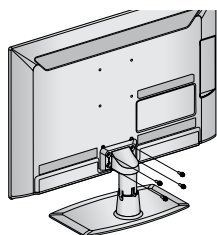

M4 X 14

Tik 26LE3***, 32/37/42/47/55LE5***

- 1 Atsargiai padėkite televizorių ekrano puse žemyn ant minkšto paviršiaus, norėdami nuo pažeidimo apsaugoti ekraną.

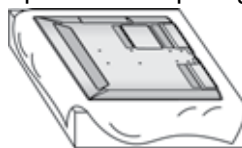

- 2 Stovo korpuso dalis pritvirtinkite prie televizoriaus stovo pagrindo.

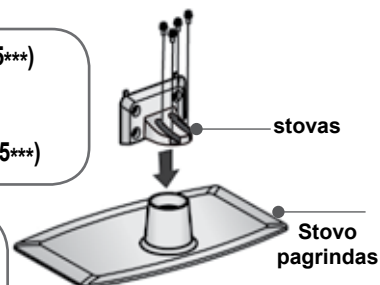
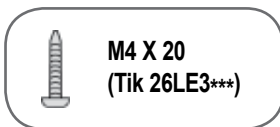
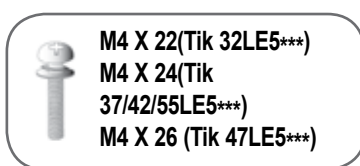

- 3 Televizorių sumontuokite kaip parodyta.

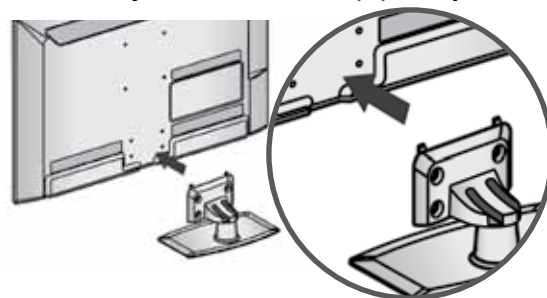

- 4 Pritvirtinkite stovo galinio dangčio dalis prie televizoriaus.

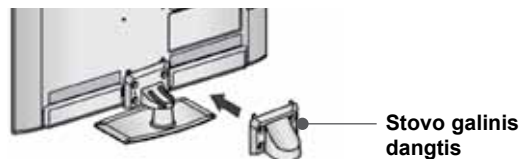

- 5 Naudodami televizoriaus gale esančias skylutes tvirtai prisukite 4 varžtais.

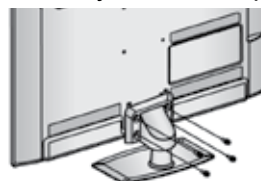

M4 X 14
(Tik 26LE3***)



M4 X 16 (Tik
32/37/42/47/55LE5***)

GALINIS LAIDŲ DANGTIS

■ Rodomas vaizdas gali skirtis nuo jūsų televizoriaus.

Tik 19/22LE3***

Tinkamai sujungę kabelius, suriškite juos LAIDO LAIKIKLIU, kaip parodyta..

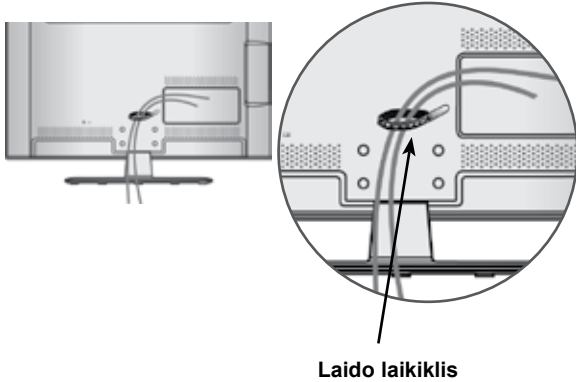

Tik 32/37/42/47/55LE5***

- 1 Užfiksuokite maitinimo laidą televizoriaus nugarėlėje esančiu kabelių laikikliu. Tai apsaugos, kad maitinimo laidas nebūtų ištrauktas netyčia.



- 2 Tinkamai sujungę kabelius, suriškite juos LAIDO LAIKIKLIU, kaip parodyta..

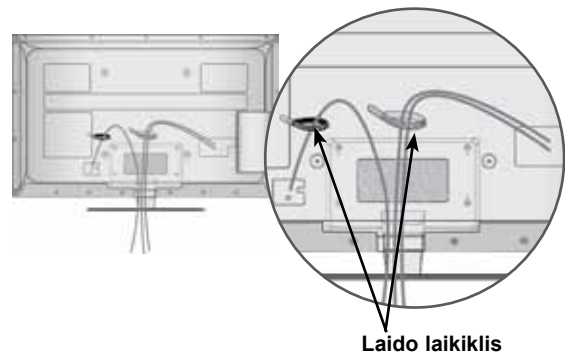

PARENGIMAS

PRIE STALO TVIRTINIMAS TELEVIZORIUS (Tik 32LE5***)

■ Rodomas vaizdas gali skirtis nuo jūsų televizoriaus.

Televizorius turi būti pritvirtintas prie stalo, kad nebūtų galima jo pastumti pirmyn / atgal, nes tai galėtų būti nelaimingo atsitikimo priežastis ar sugadinti prietaisą. Naudokite tik veržles su galvutėmis.

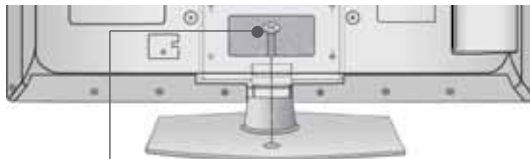

1- veržlė
(pridedama kaip sudedamosios
gaminio dalys)

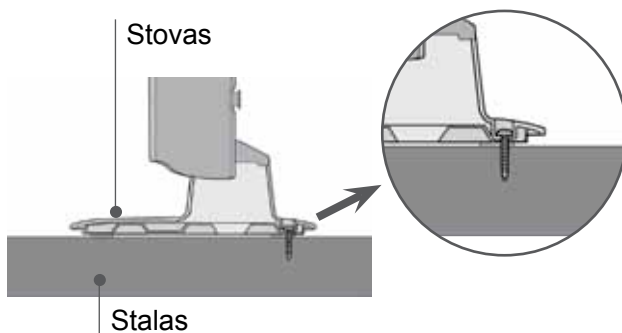

! PERSPĖJIMAS

► Kad televizorius neparvirstų, jį pagal instrukcijas patikimai pritvirtinkite prie horizontalaus paviršiaus ar sienos. Nevartykite, nekratykite ir nesiūbuokite prietaiso – galite susižeisti.

SUKUŠIO STOVAS

(Tik 26LE3***, 32/37/42/47/55LE5***)

■ Rodomas vaizdas gali skirtis nuo jūsų televizoriaus. Sumontavę televizorių jį galite sureguliuoti rankiniu būdu į kairę arba į dešinę 20 laipsnių, kad jums būtų patogiau žiūrėti televizorių.

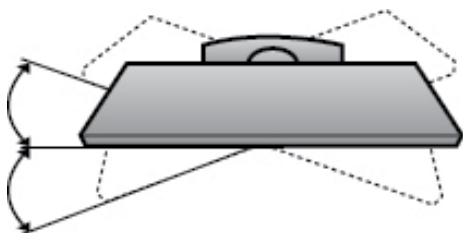

TELEVIZORIAUS PRIJUNGIMAS

(Tik 19/22/26LE3***)

■ Rodomas vaizdas gali skirtis nuo jūsų televizoriaus.

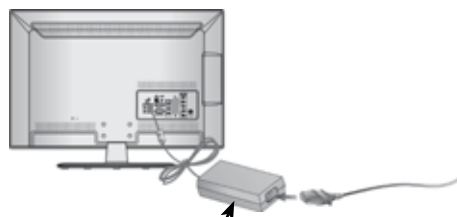

Nuolatinės srovės adapteris

- 1 Įjunkite antenos kabelį į televizoriaus antenos įvesties prievadą.
- 2 Prijunkite nuolatinės srovės adapterio kištuką į televizoriaus maitinimo įvesties lizdą.
- 3 Pirmą prijunkite maitinimo laidą prie nuolatinės srovės adapterio, tuomet įjunkite maitinimo laido kištuką į sieninį maitinimo lizdą.
- 4 Naudokite tik vartotojo instrukcijoje nurodytą maitinimo tinklą.

! DĖMESIO

► Būtinai pirmą prijunkite televizorių prie nuolatinės srovės maitinimo adapterio, o paskui įjunkite televizoriaus kištuką į sieninį maitinimo lizdą.

DESKTOP PEDESTAL INSTALLATION

■ Rodomas vaizdas gali skirtis nuo jūsų televizoriaus.

Norėdami užtikrinti tinkamą televizoriaus ventilaciją, iš visų pusių aplink jį palikite 10 cm tarpus.

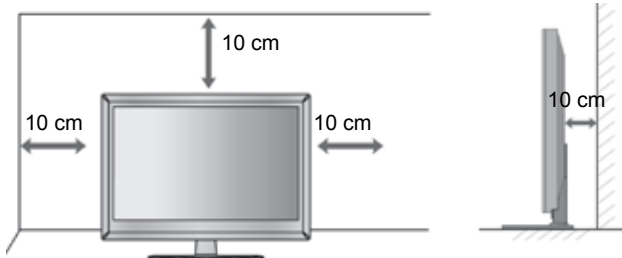

APSAUGOS SISTEMA KENSINGTONA

- Taikoma ne visų modelių atveju.
- Rodomas vaizdas gali skirtis nuo jūsų televizoriaus.

Televizorius užpakalinėje plokštėje turi apsaugos sistemos „Kensington“ jungtį. Prijunkite apsaugos sistemos „Kensington“ kabelį taip, kaip parodyta toliau.

Išsamios informacijos apie apsaugos sistemos „Kensington“ įdiegimą ir naudojimą ieškokite vartotojo vadove, teikiamame kartu su apsaugos sistema „Kensington“.

Daugiau informacijos ieškokite <http://www.kensington.com>, kompanijos „Kensington“ interneto pradžios tinklalapyje. „Kensington“ parduoda brangios elektroninės įrangos, tokios kaip nešiojamieji kompiuteriai arba LCD projektoriai, apsaugos sistemas.

! Pastaba

- ▶ Apsaugos sistema „Kensington“ – pasirinktinė įranga.
- ▶ Jeigu televizorius šaltas prisiliesti, įjungtas jis gali šiek tiek sublyksėti.
Tai normalu, televizoriui nieko neatsitiko.
- ▶ Galimas dalykas, ekrane bus matyti keletas defektų – smulkių raudonų, žalių arba mėlynų taškų. Tačiau monitoriaus veikimo jie netrikdo.
- ▶ Nelieskite ilgesnį laiką LCD ekrano, nelaikykite jį įremto(-ų) piršta(-ų).
Dėl to ekrane gali atsirasti kokių nors laikinų iškraipymo efektų.

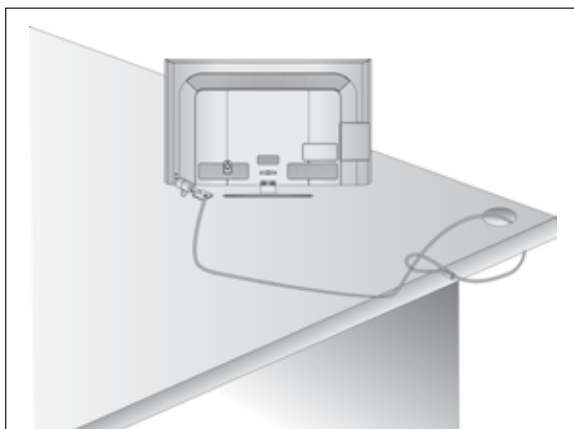

CAREFUL INSTALLATION ATSARGAUS MONTAVIMO INFORMACIJA

- Jei norite saugiai ir patikimai pritvirtinti televizorių prie sienos, parduotuvėje turite nusipirkti reikiamus komponentus.
- Televizorių tvirtinkite arti sienos, norėdami išvengti nukritimo, kai jis pastumiamas.
- Toliau pateiktos instrukcijos yra saugus būdas surinkti televizorių, jį pritvirtinti prie sienos taip, kad jei bus patraukiamas, nenukristų į priekį. Taip apsaugosite televizorių nuo kritimo į priekį ir susižeidimo. Taip pat apsaugosite televizorių nuo pažeidimo. Užtikrinkite, kad vaikai neliptų arba nesikabintų ant televizoriaus.

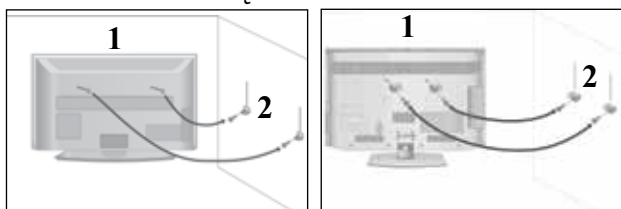

- 1 Televizorius tvirtinamas prie sienos varžtais su ausele arba laikikliais, kaip parodyta paveikslėlyje. (Jei televizoriuje yra varžtai su ašselėmis, tada atlaisvinkite varžtus.)

* Įstatykite varžtus su ausele arba televizoriaus laikiklius ir tvirtai juos prisukite viršutinėse skylutėse.

- 2 Sieninius laikiklius tvirtai prisukite varžtais prie sienos. Patikrinkite, ar sieninius laikiklius tvirtinate gerame aukštyje.

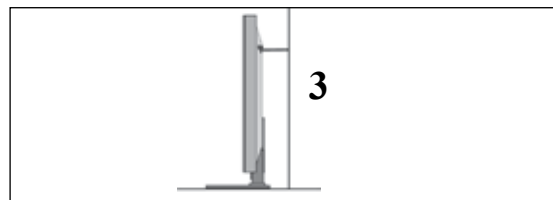

- 3 Jei norite prišti gaminį lygiai, naudokite tvirtą virvę. Bus saugiau, jeigu virvę tarp sienos ir televizoriaus pritvirtinsite horizontalioje padėtyje.

! PASTABA

- ▶ Norėdami perstatyti televizorių į kitą vietą, pirmiausiai atiškite virves.
- ▶ Daiktas, ant kurio statomas televizorius, turi būti pakankamai didelis ir stiprus, kad išlaikytų televizoriaus svorį.
- ▶ Prie sienos montuojamo laikiklio aukštis turi būti toks pat kaip ir televizoriaus.

PARENGIMAS

- Televizorių galima tvirtinti prie sienos, pastatyti ant stalo ir kitur.
- Televizorius turi būti tvirtinamas arba statomas horizontalioje padėtyje.

ĮŽEMINIMAS

Televizorius turi būti tinkamai įžemintas, kad neįvyktų elektros šokas. Jeigu negalite įžeminti, kreipkitės į kvalifikuotą elektriką, kuris sumontuos atskirą grandinės pertraukiklį. Nebandykite įžeminti televizoriaus, jungdami jį prie telefono laidų, žaibolaidžių arba dujų vamzdžių.



TVIRTINIMAS PRIE SIENOS: TVIRTINIMAS HORIZONTALIOJE PADĖTYJE

- Kai tvirtinate televizorių prie sienos, rekomenduojame naudoti LG įmonės prie sienos tvirtinamą laikiklį.
- Rekomenduojame įsigyti prie sienos tvirtinamą laikiklį, atitinkantį VESA standartą.
- LG rekomenduoja, kad montavimą atliktų kvalifikuotas profesionalus montuotojas.

! PASTABA

- ▶ Pagrindą reikia montuoti ant tvirtos sienos statmenai grindims.
- ▶ Jei jūs norite jį montuoti prie lubų arba prie kreivos sienos, reikia naudoti specialų pagrindą.
- ▶ Paviršius, ant kurio bus montuojamas pagrindas, turi būti pakankamai tvirtas, kad išlaikytų televizoriaus svorį, pvz.: betoninis, natūralaus akmens, plytinis arba sumūrytas iš tuščiavidurių plytų.
- ▶ Įsukamo varžto rūšis ir ilgis priklauso nuo pagrindo, ant kurio montuojama. Ši informacija remiasi instrukcijomis, kurios pateiktos kartu su pagrindu.
- ▶ LG nėra atsakinga už jokių nelaimingų atsitikimų ar žalą, padarytą nuosavybei arba televizoriui dėl netinkamo montavimo:
 - Kai buvo naudojamas netvirtas VESA montavimo pagrindas.
 - Kai varžtai buvo netinkamai įsukti į pagrindą tvirtinant, dėl ko televizorius nukrito ir sužeidė asmenį.
 - Kai nebuvo laikomasi rekomenduojamo montavimo metodo.

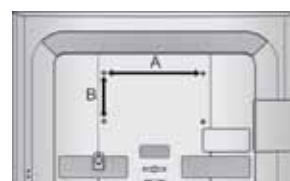
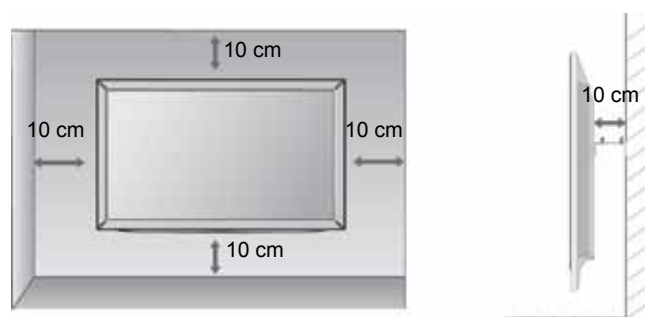

Modelis	VESA (A * B)	standartinis varžtas	kiekis
19/22/26LE3***	100 * 100	M4	4
32LE5***	200 * 100	M4	4
37/42/47LE5***	200 * 200	M6	4
55LE5***	400 * 400	M6	4

< Tik 26LE3*** >

- Rodomas vaizdas gali skirtis nuo jūsų televizoriaus.

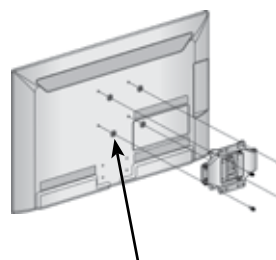

4 žiediniai tarpikliai

Prieš pradėdami tvirtinti sieninį laikiklį, uždėkite ant televizoriaus žiedinius tarpiklius, kad galima būtų lygiagrečiai palenkti televizoriaus galinę pusę.

NUOTOLINIO VALDYMO PULTO MYGTUKŲ FUNKCIJOS

Kai naudojate nuotolinio valdymo pultą, nukreipkite jį į televizoriaus nuotolinio valdymo jutiklį.

- Rodomas vaizdas gali skirtis nuo jūsų televizoriaus.

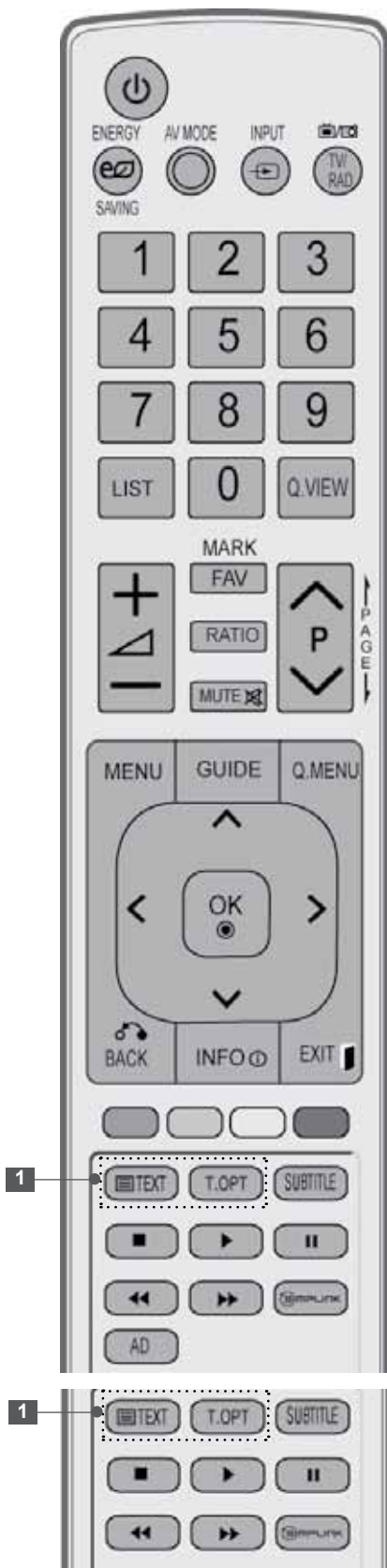

- POWER (maitinimas)** Įjungia televizorių arba budėjimo režimą.
- ENERGY SAVING (ENERGIJOS TAUPYMAS)** Sureguliuokite televizoriaus „Energy Saving“ (Energijos taupymo) režimą. (► p.95)
- AV MODE (AV REŽIMAS)** padeda pasirinkti ir nustatyti vaizdus bei garsus, kai prijungiami AV įrenginiai. (► p.50)
- INPUT** Išorinės įvesties veiksmas keičiasi pastovia seka (► p.43)
- TV/RAD (TELEVIZORIUS/RADIJUS)** pasirenkami kanalai „Radio“ (radijas), TV (televizija) ir DTV (skaitmeninė televizija).
- Skaitmeniniai mygtukai 0~9** Pasirenkama programa.
Pasirenkamos meniu sužymėtos programos.
- LIST (SĄRAŠAS)** Rodoma programų lentelė. (► p.41)
- Q.VIEW (GREITOJI PERŽIŪRA)** Grįžta į prieš tai žiūrėtą programą.
- MENU (MENIU)** Pasirenkamas meniu.
Panaikina ekrane visus vaizdus ir grąžina televizorių į normalų veikimą iš bet kurio meniu. (► p.19)
- GUIDE (Gidas)** Rodomas programos grafikas. (► p.86)
- Q.MENU (SPARTUSIS MENIU)** pasirinkite norimą sparčiojo meniu šaltinį (Proporc. koef., Aiškus balsas II, Vaizdo režimas, Garso režimas, Garsas, Išsijungimo laikmatis, Praleisti Išjungti/Ijungti, USB įrenginys arba Energijos taupymas). (► p.18)
- BACK (ATGAL)** leidžia vartotojui grįžti vienu žingsniu atgal dialoginėje programoje, EPG arba kitoje vartotojo naudojamose dialoginėje funkcijoje.
- EXIT (uždaryti)** Išvalo visus ekrano rodmenis ir vėl grįžta į televizoriaus žiūrėjimą iš bet kokio meniu..
- INFO ⓘ** Rodoma esama ekrano informacija.
- DISKINIS PERJUNGIKLIS (aukštyn / žemyn / kairėn / dešinėn)** Pageidaujamų meniu elementų pasirinktis ir / arba nustatymas.
- OK** Patvirtina jūsų pasirinkimą arba rodo nustatytą režimą.
- Spalvoti mygtukai** Šie mygtukai naudojami tik teletekstui valdyti (tik modeliai TELETEXT) arba programai taisyti.
- 1 TELETEKSTO mygtukai** Šie mygtukai yra naudojami teletekstui. Išsamesnės informacijos rasite skyrelyje „Teletekstas“ (► p.130)
- SUBTITLE (Subtitrai)** Atkuria subtitrus, kuriems teikiate pirmenybę, jei įjungta skaitmeninė veiksmas.

PARENGIMAS



GARSO
PADIDINIMAS
/SUMAZINIMAS

Reguliuoja garsą.

FAV Rodoma pasirinkta mėgstamiausia programa.

MARK (ŽYMĖTI) Pasirinkite įvestį „Picture Wizard“ (Vaizdo vedlys) nustatymams taikyti. pažymėti ir panaikinti programų pažymėjimą USB meniu.

RATIO(SANTYKIS) Parenkamas pageidaujamas vaizdo „Aspect Ratio“ (Formatinis koef.). (► p.92)

MUTE (GARSO NUTILDYMAS) Įjungia arba išjungia gars.

Programa Pirmyn / Atgal Pasirenkama programa.

PAGE UP/DOWN (PUSLAPIŲ VIRŠŲ / Į APACIĄ) perkelti vieną viso ekrano informacijos rinkinį į kitą.

2 SIMPLINK / MY MEDIA (mano medija) Valdo SIMPLINK arba MY MEDIA (mano medija) meniu valdymo mygtukai (nuotraukų ir muzikos sąrašus).

SIMPLINK Ž r. prie televizoriaus prijungtų AV prietaisų sąrašą. Kai paspaudžiate šį mygtuką, ekrane atsiranda Simplink meniu. (► p.46)

AD Įjungia arba išjungia garso aprašymą

Kaip įdėti elementus

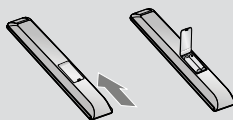

- Atidarykite elementų skyriaus dangtelį, esantį kitoje nuotolinio valdymo pulto pusėje, ir laikydamiesi teisingo poliškumo (+ su +, - su -) įdėkite elementus.
- Įdėkite du 1,5 V AAA tipo elementus. Vienu metu nenaudokite senų arba panaudotų ir naujų elementų.
- Uždarykite dangtelį.
- Norėdami išimti maitinimo elementus, atlikite įdėjimo veiksmus atvirkščia tvarka.

IŠORINĀS ĮRANGOS PRIJUNGIMAS

- Kad nesugadintumėte įrangos, niekuomet nejunkite į maitinimo tinklą jokių maitinimo kabelių, kol nebus prijungta visa įranga

ANTENOS PRIJUNGIMAS

- Nureguliuokite antenos kryptį, kad būtų gera vaizdo kokybė.
- Antenos kabelis ir konverteris nepridedami.

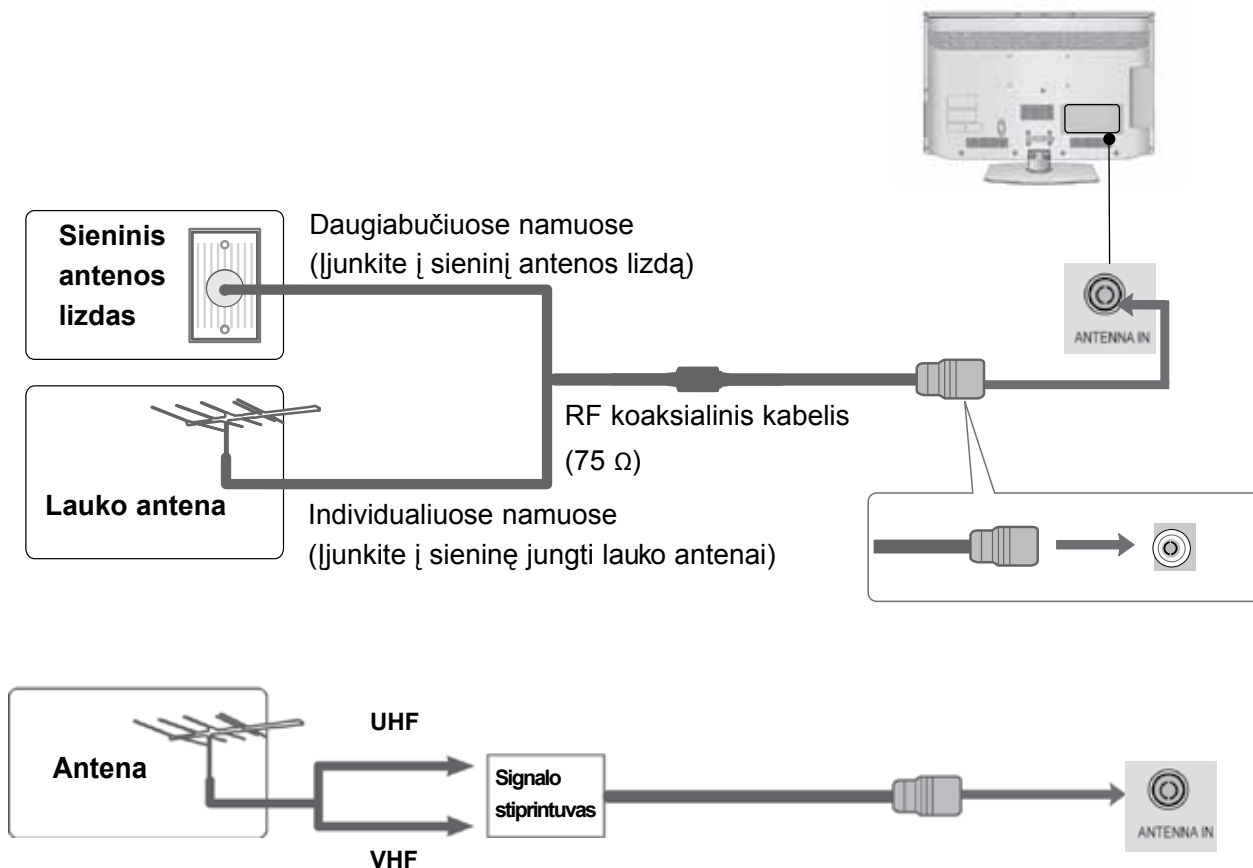

- Tose vietose, kur gaunamas silpnas signalas, reikia sumontuoti signalo stiprintuvą, kad būtų geresnė vaizdo kokybė.
- Jeigu signalą reikia paskirstyti dviem televizoriams, naudokite antenos signalo skirstytuvą.

IŠORINĀS ĮRANGOS PRIJUNGIMAS

- Kad nesugadintumėte įrangos, niekuomet nejunkite į maitinimo tinklą jokių maitinimo kabelių, kol nebus prijungta visa įranga
- Šiame skyriuje apie IŠORINIO ĮRENGINIO NUSTATYMĄ daugiausia naudojamos modelių 32/37/42/47LD4*** schemas
- Rodomas vaizdas gali skirtis nuo jūsų TELEVIZORIAUS.

Kaip teisingai prijungti komponentinį kabelį

Šis televizorius gali priimti skaitmeninius radijo dažnio / kabelinius signalus nenaudojant IŠORINIO skaitmeninio dekoderio. Tačiau, jei norite priimti skaitmeninius signalus iš skaitmeninio dekoderio arba kito skaitmeninio IŠORINIO įrenginio, žr. toliau parodytą schemą.

- 1 Išorinės įrangos (skaitmeninių „Set-top box“, DVD ir kt.) vaizdo išvestis (Y, PB, PR) prijunkite prie TELEVIZORIAUS komponentinės vaizdo įvesties.
- 2 Išorinės įrangos (skaitmeninių „Set-top box“, DVD ir kt.) garso išvestį prijunkite prie TELEVIZORIAUS komponentinės garso įvesties.
- 3 Įjunkite išorinę įrangą.
(Naudojimosi instrukcijų žr. Išorinės įrangos vadove.)
- 4 Nuotolinio valdymo pulto mygtuku INPUT (įvestis) pasirinkite įvesties šaltinį Komponentas.

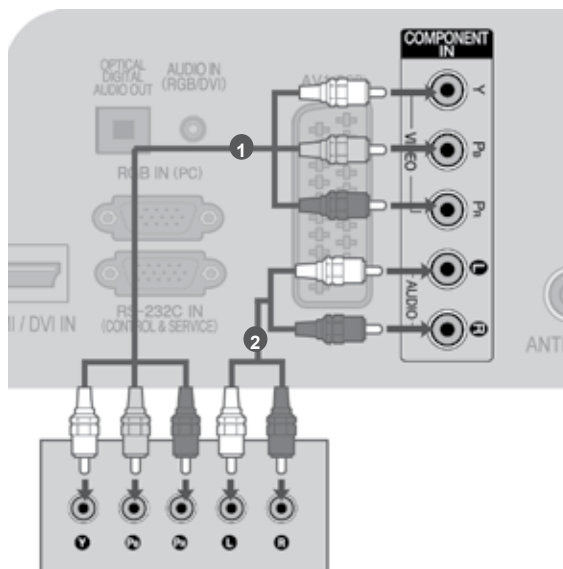

arba

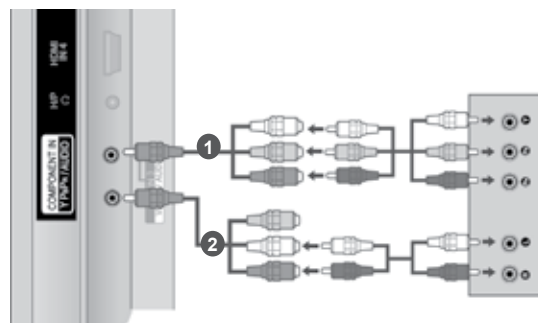

► HDMI palaikomas garso formatas: „Dolby Digital“, PCM DTS garso formatas nepalaikomas..

Signalas	Komponentinis	HDMI
480i/576i	O	X
480p/576p	O	O
720p/1080i	O	O
1080p	O (tik 50 Hz / 60 Hz)	O (24 Hz / 30 Hz / 50 Hz / 60 Hz)

Komponentinės jungties prievadai

Vaizdo kokybė bus geresnė, jeigu DVD grotuvą įjungsitė į komponentinės jungties prievadus, kaip parodyta toliau.

TELEVIZORIAUS komponentiniai prievadai Y	Y	P _B	P _R
DVD grotuvo vaizdo išvesties prievada	Y	P _B	P _R
	Y	B-Y	R-Y
	Y	C _b	C _r
	Y	P _b	Pr

Prisijungimas su HDMI kabeliu

- 1 Išorinės įrangos (skaitmeninės „Set-top box“, DVD ir kt.) HDMI išvestį prijunkite prie HDMI/DVI IN 1(DVI), HDMI/DVI IN 2 (išsky 19/22LD3***), HDMI/DVI IN 3 (išsky 19/22/26/32LD3***, 32/37/42/47LD4***, 19/22LE3***) ar HDMI IN 4 (Tik 32/37/42/47/55LE5***) perjungiklio televizoriuje.
- 2 Įjunkite išorinę įrangą.
(Naudojimosi instrukcijų žr. Išorinės įrangos vadove.)
- 3 Nuotolinio valdymo pulto mygtuku INPUT (įvestis) pasirinkite įvesties šaltinį HDMI1, HDMI2 (išsky 19/22LD3***), HDMI3 (išsky 19/22/26/32LD3***, 32/37/42/47LD4***, 19/22LE3***) arba HDMI4 (Tik 32/37/42/47/55LE5***) .

! PASTABA

- ▶ Naudojant kabelį HDMI televizorius vienu metu gali priimti ir vaizdo, ir garso signalą.
- ▶ Jeigu DVD grotuvas nepalaiko automatinės HDMI funkcijos, DVD grotuvo išvesties skiriamąją gebą reikia nustatyti.
- ▶ Patikrinkite, ar jūsų HDMI kabelis yra 1.3 ar naujesnės versijos. Jei HDMI kabeliai nepalaiko 1.3 HDMI versijos, tai gali būti vaizdo mirgėjimo priežastis arba vaizdas nebus rodomas. Naudokite naujausius kabelius, kurie palaiko bent 1.3 HDMI versiją.

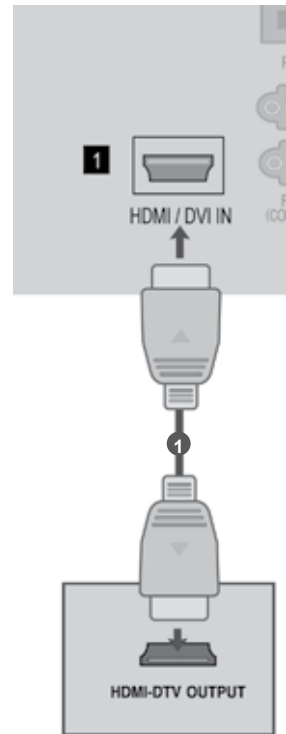

IŠORINĀS ĮRANGOS PRIJUNGIMAS

Kaip teisingai prijungti HDMI prie DVI kabelio

- 1 Kompiuterio skaitmeninį „Set-top box“ ar DVI išvestį prijunkite prie HDMI/DVI IN perjungiklio televizoriuje.
- 2 Skaitmeninio „Set-top box“ ar kompiuterio garso išvestį prijunkite prie GARSAS IN (RGB/DVI) perjungiklio televizoriuje.
- 3 Įjunkite skaitmeninį „Set-top box“ arba kompiuterį ir televizorių.
(Naudojimo instrukcijų žr. skaitmeninio „Set-top box“ ar kompiuterio vadove.)
- 4 Nuotolinio valdymo pulto mygtuku ĮVESTIS (įvestis) pasirinkite įvesties šaltinį HDMI1.

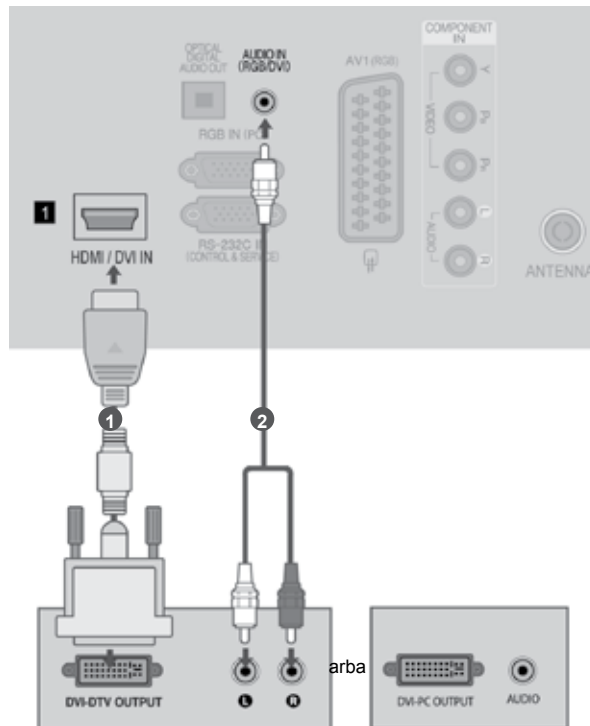

KAIP TEISINGAI PRIJUNGTI SU EURO SCART JUNGTIMI

- 1 Išorinės įrangos Euro scart lizdą (DVD, VCR ir kt.) prijunkite AV1 Euro scart lizdo televizoriuje.
- 2 Įjunkite išorinę įrangą. (Naudojimosi instrukcijų žr. Išorinės įrangos vadove.)
- 3 Nuotolinio valdymo pulto mygtuku ĮVESTIS (įvestis) pasirinkite įvesties šaltinį AV1.

Scart	įvesti			išvesti
	vaizda	garsa	RGB	vaizdas / garsa
AV1	○	○	○	Analoginė televizija, Skaitmeninė televizija

Dabartinis įvesties režimas \ Išvesties tipas	AV1 (televizoriaus išvestis)	AV1 (When DTV scheduled recarabding is in progress using recarabding equipment.)
Skaitmeninė televizija	Skaitmeninė televizija	○
Analoginė televizija, AV	Analoginė televizija, AV	○ (Įvesties režimas pakeičiamas į DTV.)
Komponentas/RGB	Analoginė televizija, AV	
HDMI	Analoginė televizija, AV	

! PASTABA

- ▶ Jeigu norite naudoti EURO scart kabelį, jis turi būti su apsauga nuo signalo.

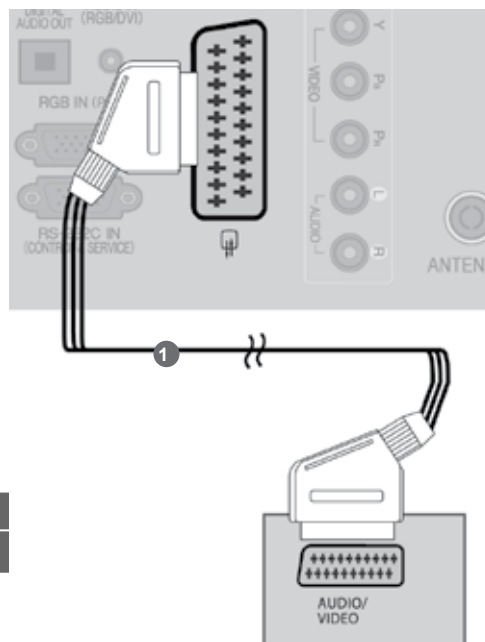

- ▶ TELEVIZORIAUS išvestis : Siunčia analoginės televizijos arba skaitmeninės televizijos signalus.

IŠORINĀS ĮRANGOS PRIJUNGIMAS

USB IN NUSTATYMAS (USB LIZDO NUSTATYMAI)

- 1 Prijunkite USB įrenginį prie TELEVIZORIAUS lizdo USB IN.
- 2 Prijungę įrenginį prie USB IN (USB lizdas), galite naudotis USB funkcija. (► p.52)

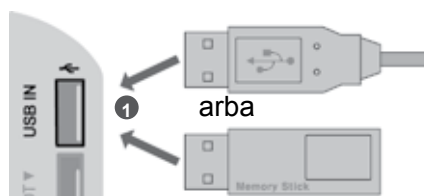

Jungiant su RF kabeliu

Tarp vaizdo grotuvo ir TELEVIZORIAUS palikite reikiamą atstumą, kad išvengtumėte vaizdo trukdžių.

- 1 Vaizdo grotuvo jungtį ANT OUT įjunkite į TELEVIZORIAUS jungtį Antena IN.
- 2 Antenos kabelį įjunkite į vaizdo grotuvo jungtį ANT IN.
- 3 Paspauskite vaizdo grotuvo mygtuką PLAY (paleisti) ir vaizdo filmui peržiūrėti pasirinkite atitinkamą TELEVIZORIAUS programą.

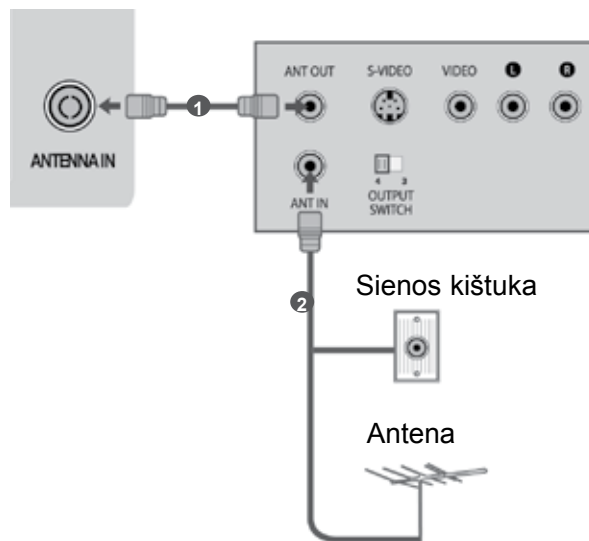

Kaip teisingai prijungti RCA kabelį

- 1 Prijunkite AUDIO/VIDEO perjungiklius televizoriuje ir videomagnetofone ar išarbainėje įrangoje. Atkreipkite dėmesį į jungčių spalvas: (vaizdo – geltona; kairioji garso – balta; dešinioji garso – raudona).
- 2 Įdėkite į vaizdo grotuvą vaizdo juostą ir ją paleiskite (spauskite PLAY) (Žr. Vaizdo grotuvo instrukcijas vartotojui).
Arba naudokite atitinkamą išorinę įrangą (Naudojimosi instrukcijų žr. Išorinės įrangos vadove.)
- 3 Nuotolinio valdymo pulto mygtuku INPUT (įvestis) pasirinkite įvesties šaltinį AV2.
Jei prisijungta prie **AV IN 3**, pasirinkite įvesties šaltinį **AV3**.

! PASTABA

- ▶ Jeigu jūsų vaizdo grotuvas yra monofoninis, vaizdo grotuvo garso kabelį jungkite į TELEVIZORIAUS jungtį GARSAS L/MONO.

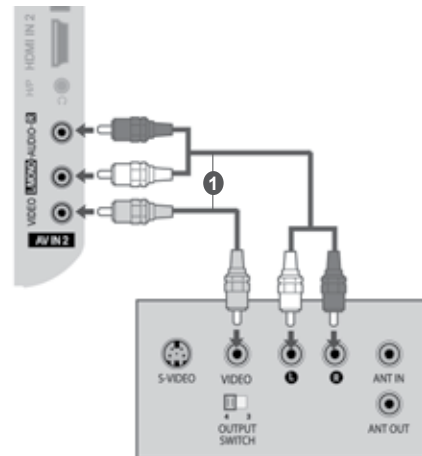

Parbatatyvinė vaizdo kamera ir vaizdo magnetofonas arba Vaizdo Žaidimai

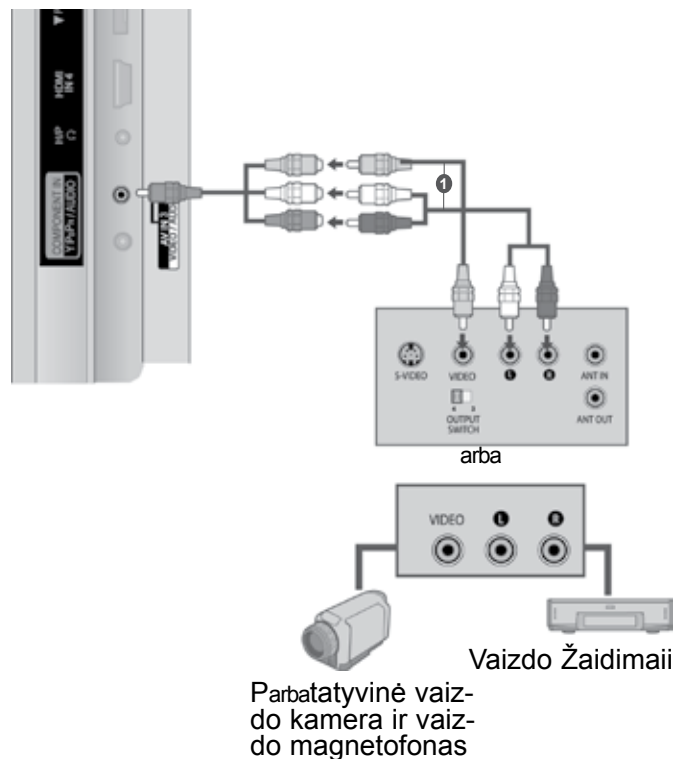

Parbatatyvinė vaizdo kamera ir vaizdo magnetofonas

IŠORINĀS ĮRANGOS PRIJUNGIMAS

KAIP TEISINGAI PRIJUNGTI D-SUB 15 KOJELIŲ KABELĮ

Prijungus prie šio TELEVIZORIAUS asmeninį kompiuterį, jis automatiškai prisiderina prie TELEVIZORIAUS nustatymų.

- 1 Skaitmeninio priedėlio PC RGB išvestį įjunkite į TELEVIZORIAUS jungtį RGB IN (PC).
- 2 PC grotuvo garso išvestis įjunkite TELEVIZORIAUS jungtis AUDIO IN (RGB/DVI).
- 3 Įjunkite kompiuterį ir televizorių.
- 4 Nuotolinio valdymo pulto mygtuku ĮVESTIS (įvestis) pasirinkite įvesties šaltinį RGB.

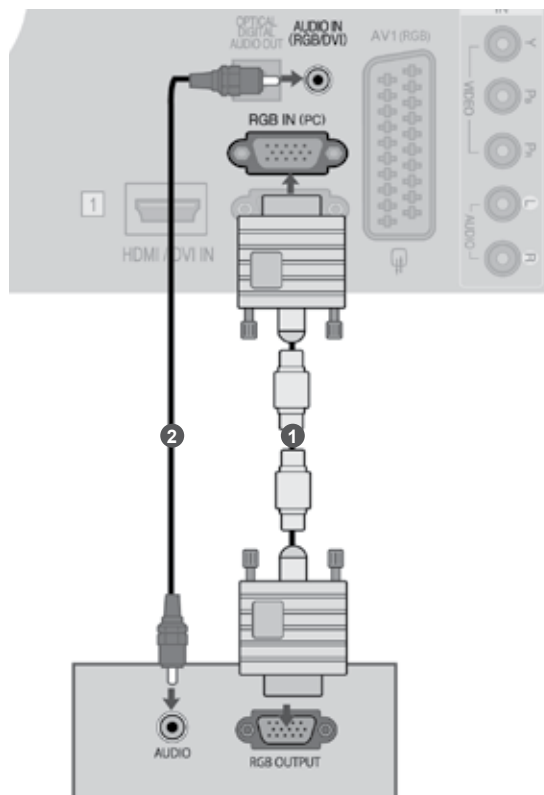

CI MODULIO ĮKIŠIMAS

Norėdami naudotis šifruotomis (mokomomis) paslaugomis skaitmenine TV veikseną.

Kai kuriose šalyse nebus galima išrinkti teletksto funkcijos.

- 1 Įkiškite CI modulį į TELEVIZORIAUS PCMCIA CARD SLOT (PCMCIA (angl. „Personal Computer Memory Card International Association“) kortos lizdą) kaip pavaizduota.

Daugiau informacijos žr. 39 psl.

! PASTABA

- ▶ Patikrinkite, ar CI modulius į PCMCIA kortelės angą buvo įstumtas tinkama padėtimi. Jei modulius įkeliamas netinkamai, tai gali padaryti žalą televizoriui ir PCMCIA kortelės angai.

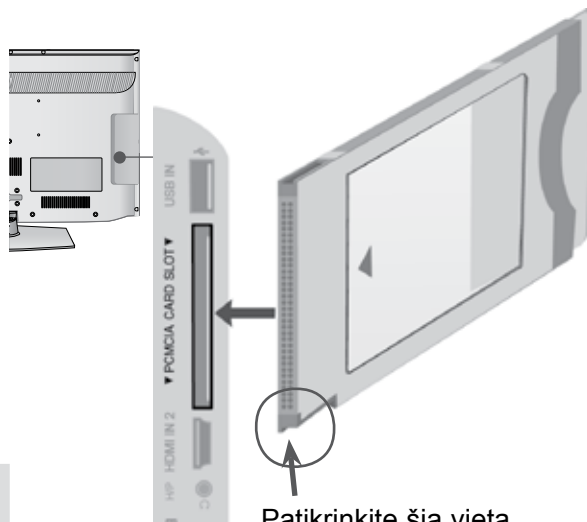

Patikrinkite šią vietą, kaip parodyta, ir įdėkite CI modulį.

IŠORINĖS ĮRANGOS PRIJUNGIMAS

AUSINIŲ NUSTATYMAS

Garso galite klausytis ausinėmis.

- 1 Ausines prijunkite prie ausinių lizdo.
- 2 Norėdami reguliuoti ausinių garsumą, spauskite mygtukus \triangleleft + arba -. Jei paspaudžiate mygtuką MUTE (NUTILDYTI), ausinių garsas išjungiamas.

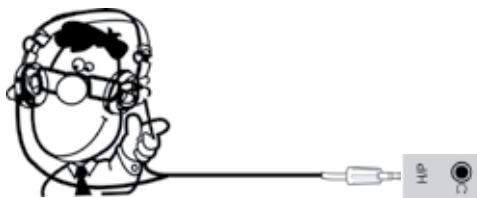

! PASTABA

- ▶ Prijungus ausines, AUDIO (garso) meniu elementai neveikia.
- ▶ Keičiant AV MODE (AV režimą), kai ausinės yra prijungtos, pakeičiamas vaizdo, o ne garso nustatymas.
- ▶ Prijungus ausines, optinio skaitmeninio garso signalų išvestis neveikia.

IŠORINĀS ĮRANGOS PRIJUNGIMAS

DIGITAL GARSAS OUT NUŠTATYMAS (SKAITMENINIO GARSO IŠVESTIES SĄRANKA)

Garsą iš TELEVIZORIAUS į išorinę garso įrangą siųskite per Skaitmeninio garso išvesties (optinės) prievadą.

Jei norite mėgautis skaitmenine transliacija per 5.1 kanalų garsiakalbius, prijunkite DVD namų kiną (ar stiprintuvus) prie OPTINIO SKAITMENINIO GARSO IŠVESTIES terminalo TELEVIZORIAUS gale.

- 1 Vieną optinio kabelio galą įkiškite į TELEVIZORIAUS garso (optinės) išvesties prievadą.
- 2 Kitą optinio kabelio galą įkiškite į garso įrenginio skaitmeninio garso (optinę) įvestį.
- 3 GARSAS meniu nustatykite reikšmę „TV Speaker PARINKTYS – Išjungti“ (TV garsiakalbio parinktis – Išj (► p.112). Kaip naudoti, žr. IŠORINIO garso įrenginio vartotojo instrukciją.

⚠ DĖMESIO

- Nežiūrėkite į optinės išvesties prievadą. Jei žiūrėsite į lazerio spindulį, gali pablogėti regėjimas.

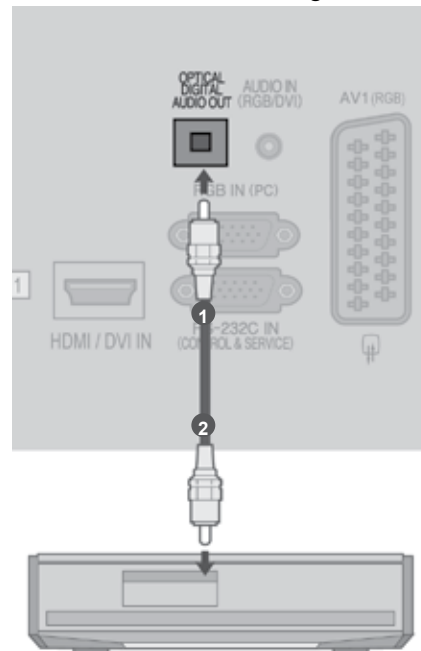

BELAIDIS IŠORINIO ĮRENGINIO PRIJUNGIMAS

(Tik 32/42/46/52/60LD5***, 32/40/46/55LE4***, 32/37/42/47/55LE5***)

Galite belaidžiu būdu sujungti televizorių ir išorinį įrenginį.

Papildomos informacijos žr. "LG belaidžio daugialypės terpės įrenginio" naudojimo instrukciją.

1

Prijunkite belaidį daugialypės terpės prietaisą prie WIRELESS CONTROL (belaidžio valdymo) lizdo ir televizoriaus lizdų HDMI/DVI IN 1, HDMI IN 2 (išskyrus 19/22LD3***), HDMI IN 3 (išskyrus 19/22/26/32LD3***, 32/37/42/47LD4***, 19/22LE3***) arba HDMI IN 4 (tik 32/37/42/47/55LE5***).



LG belaidis daugialypės terpės įrenginys

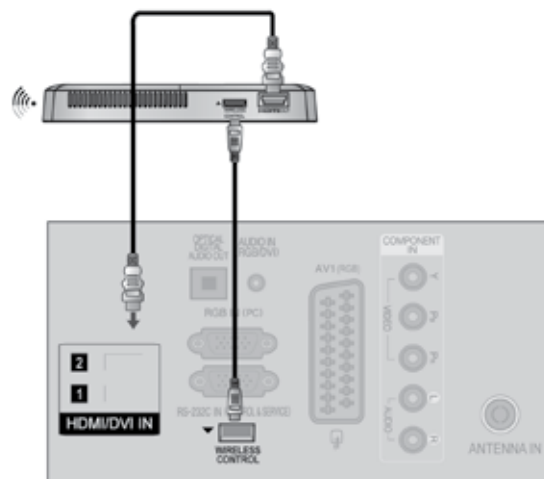

IŠORINĀS ĮRANGOS PRIJUNGIMAS

PALAIKOMA EKRANO SKIRIAMOJI GĖBA

RGB-PC, HDMI/DVI-PC režime

Skiriamoji gėba	Harbaizontalusis dažnis (KHz)	Vertikalusis dažnis (Hz)
720x400	31,468	70,08
640x480	31,469	59,94
800x600	37,879	60,31
1024x768	48,363	60,00
1280x768	47,78	59,87
1360x768	47,72	59,80
1280x1024	63,981	60,02
1920x1080 (RGB-PC)	66,587	59,93
1920x1080 (HDMI-PC)	66,587	59,93

(išsky 19/22/26LD3***, 19/22/26LE3***)

HDMI/DVI-DTV režime

Skiriamoji gėba	Harbaizontalusis dažnis (KHz)	Vertikalusis dažnis (Hz)
720x480	31,469	59,94
	31,5	60
720x576	31,25	50
1280x720	37,5	50
	44,96/45	59,94/60
	33,72/33,75	59,94/60
	28,125	50
1920x1080	26,97/27	23,97/24
	33,716/33,75	29,976/30,00
	56,25	50
	67,43/67,5	59,94/60

! PASTABA

- ▶ Stenkitės TELEVIZORIAUS ekrane pernelyg ilgai nelaikyti fiksuoto vaizdo. Fiksuotas vaizdas gali nuolatinau atsispindėti ekrane; jeigu įmanoma, naudokite ekrano užsklandą.
- ▶ Kompiuterio režime gali atsirasti skiriamosios gėbos, vertikalūs vaizdo, kontrasto ar šviesumo trukdžiai. Tokiu atveju nustatykite kompiuterio režimą į kitą skiriamąją gėbą, pakeiskite atnaujinimo dažnį arba per meniu sureguliuokite šviesumą ir kontrastą, kol vaizdas taps ryškus. Jeigu kompiuterio grafines plokštės (karbatos) atnaujinimo dažnio pakeisti negalima, pakeiskite kompiuterio grafinę karbatą arba kreipkitės patarimo į kompiuterio grafines karbatos gamintoją.
- ▶ Harbaizontalaus ir vertikalūs dažnio įvesties sinchronizavimo forma yra atskira.
- ▶ Asmeninio kompiuterio režimu rekomenduojame naudoti 1920 x 1080, 60 Hz (išsky 19/22/26LD3***, 19/22/26LE3***), 1360x768, 60 Hz (Tik 19/22/26LD3***, 19/22/26LE3***) tai turėtų užtikrinti geriausią vaizdo kokybę.
- ▶ Signalo kabelį iš kompiuterio monitoriaus išvesties prievado įjunkite į TELEVIZORIAUS RGB (PC) prievadą arba signalo kabelį iš kompiuterio HDMI išvesties prievado įjunkite į TELEVIZORIAUS HDMI IN (ar HDMI/DVI) prievadą.
- ▶ Kompiuterio garso kabelį įjunkite į TELEVIZORIAUS garso jungtį. (Garso kabeliai prie TELEVIZORIAUS nepridedami).
- ▶ Jei naudojate garso plokštę, nustatykite reikiamą AK garsą.
- ▶ Jeigu kompiuterio grafikos plokštė vienu metu neišveda ir analoginio, ir skaitmeninio RGB, kad televizoriuje būtų rodomas kompiuterio vaizdas, įjunkite tik arba RGB, arba HDMI/IN (ar HDMI/DVI IN).
- ▶ Jeigu kompiuterio grafikos plokštė vienu metu neišveda ir analoginio, ir skaitmeninio RGB, televizorių perjunkite arba į RGB, arba į HDMI; (televizorius automatiškai nustato kitą veikseną „Plug and Play“).
- ▶ Jei naudojate HDMI į DVI kabelį, priklausomai nuo vaizdo plokštės gali neveikti DOS veikseną.
- ▶ Jeigu RGB-PC kabelis yra pernelyg ilgas, ekrane gali atsirasti trukdžiai. Rekomenduojame naudoti trumpesnį nei 5 metrų ilgio kabelį. Jis užtikrina geriausios kokybės vaizdą.

EKRANO SAŪRANKA PC (KOMPIUTERIO) REŽIMU

Ekranas atstata

Sugražina „Padėtis“ (padėties), „Dydis“ (dydžio) ir „Phase“ (fazės) nuostatas į gamykloje numatytąsias.

Ši funkcija veikia tik toliau pateiktu režimu: RGB[PC].



-   Pasirinkite **VAIZDAS**.
-   Pasirinkite **Ekranas**.
-   Pasirinkite **Atstatymas**.
-   Pasirinkite **Taip**.
-  Run **Atstatymas**.

- Norėdami grįžti prie įprasto TELEVIZORIAUS žiūrėjimo, paspauskite mygtuką MENU/EXIT (menui/uždaryti).
- Norėdami grįžti prie ankstesnio menu ekrano, paspauskite mygtuką BACK (atgal).

IŠORINĀS ĮRANGOS PRIJUNGIMAS

Automatinė konfigūracija (tik RGB [PC] režime)

Automatiškai sureguliuoja vaizdo padėtį ir sumažina vaizdo virpėjimą. Narbas vaizdas yra ne visiškai geras, jūsų televizorius veikia gerai, tačiau jį reikia dar šiek tiek pareguliuoti

Auto configure (automatinė konfigūracija)

Ši funkcija skirta ekrano padėčiai, dydžiui ir fazei automatiškai pritaikyti. Rodomas vaizdas keletą sekundžių bus nevienodas, kol vyks automatinė konfigūracija.



-   Pasirinkite **VAIZDAS**.
-   Pasirinkite **Ekranas**.
-   Pasirinkite **Automat. konfig.**
-   Pasirinkite **Taip**.
-  Vykdykite **Automat. konfig. (Automatinis konfigūravimas)**.

- Jeigu vaizdo padėtis išlieka netinkama, automatinę konfigūraciją pakartokite dar kartą.
- Jei vaizdą reikia reguliuoti dar kartą po to, kai buvo atliktas automatinis RGB reguliavimas (asmeniniai kompiuteryje), galite reguliuoti „Position“ (Padėtis), „Size“ (Dydis) arba „Phase“ (Fazė).

- Norėdami grįžti prie įprasto TELEVIZORIAUS žiūrėjimo, paspauskite mygtuką MENU/EXIT (menu/uždaryti).
- Norėdami grįžti prie ankstesnio menu ekrano, paspauskite mygtuką BACK (atgal).

Skiriamosios gebos pasirinkimas

Norėdami peržiūrėti normalų vaizdą, atitaisykite RGB režimo skiriamąją gebą ir asmeninio kompiuterio pasirinktį.

Ši funkcija veikia tik toliau pateiktu režimu: RGB[PC].



- 1   Pasirinkite **VAZDAS**.
- 2   Pasirinkite **Ekranas**.
- 3   Pasirinkite **Skiriamoji geba**.
- 4   Pasirinkite norimą **Skiriamoji geba**.
- 5 

- Norėdami grįžti prie įprasto TELEVIZORIAUS žiūrėjimo, paspauskite mygtuką MENU/EXIT (menu/uždaryti).
- Norėdami grįžti prie ankstesnio menu ekrano, paspauskite mygtuką BACK (atgal).

IŠORINĄS ĮRANGOS PRIJUNGIMAS

Ekranų Position (Padėties), Size (Dydžio) ir Phaze (Fazės) reguliavimas

Jeigu po automatinės konfigūracijos vaizdas netampa aiškus ir jeigu virpa simboliai, vaizdo fazę nustatykite rankiniu būdu.

Ši funkcija veikia tik toliau pateiktu režimu: RGB[PC].

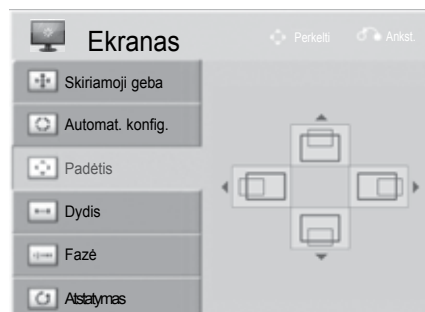
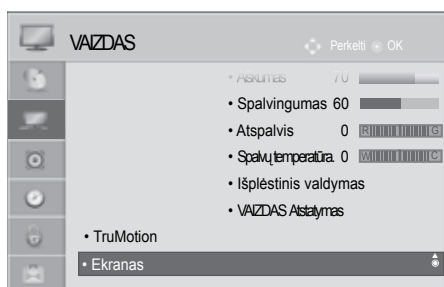

-   Automat. konfig. Pasirinkite VAIZDAS.
-   Pasirinkite Ekranas.
-   Pasirinkite Padėtis, Dydis arba Fazė.
-     Atlikite atitinkamus reguliavimus.
- 

- Norėdami grįžti prie įprasto TELEVIZORIAUS žiūrėjimo, paspauskite mygtuką MENU/EXIT (menu/uždaryti).
- Norėdami grįžti prie ankstesnio meniu ekrano, paspauskite mygtuką BACK (atgal).

TELEVIZORIAUS ŽIŪRAJIMAS/PROGRAMŲ VALDYMAS

TELEVIZORIAUS ĮJUNGIMA

- Įjungus televizorių galima naudotis visomis jo funkcijomis.

- 1 Pirmiausia tinkamai įjunkite maitinimo laidą.
Dabar televizorius yra įsijungęs į budėjimo režimą.
- 2 Jei televizorių norite perjungti iš budėjimo režimo į normalų veikimo režimą, spauskite TELEVIZORIAUS mygtukus \odot / I , ĮVESTIS (ĮVESTIS) ar $P \wedge \vee$ (arba $P \blacktriangle \blacktriangledown$) arba nuotolinio valdymo pulte Maitinimas (MAITINIMAS), ĮVESTIS (ĮVESTIS), $P \wedge \vee$ ar skaitmeninius mygtukus – televizorius bus įjungtas.

SAŖANKOS PALEIDIMAS

- 1 Jeigu įjungus televizorių ekrane rodomas meniu ekranas (angl. On Screen Display – OSD), galite pasirinkti Language (kalbą), Režimo nustatymas (režimo nustatymą), Power Indicator (maitinimo kontrolinė lempučių)(Kai nustatote Home Use (naudojimui namuose) parinkčiąjį Mode Setting (režimo nustatymas) - tik diodinio apšvietimo LCD ekrano televizoriams), Šalis (šali) arba Set Password (nustatyti slaptažodį) (kai šalies nustatymo parinktis yra Prancūzija), Automat. nustatymas (automatinį nustatymą).

PASTABA:

- a. Jei uždarysite neatlikę pradinio nustatymo, pradinių nustatymų meniu gali būti vėl rodomas.
- b. Norėdami pakeisti esamą OSD į ankstesnį OSD, paspauskite mygtuką BACK (atgal).
- c. Tose šalyse, kur nėra patvirtintų DTV transliavimo standartų, atsižvelgiant į DTV transliavimo aplinką gali neveikti kai kurios DTV funkcijos.
- d. Režimas „Namų režimas“ yra optimalus nustatymas namų aplinkai, ir jis yra TELEVIZORIAUS numatytasis nustatymas.
- e. "Parduotuvėje" yra optimalus nustatymas parduotuvės aplinkai. Jei naudotojas keičia vaizdo kokybės duomenis, "Parduotuvėje" režimas po tam tikro laiko pakeičia produkto vaizdo kokybę į mūsų nustatytą.
- f. Režimai (Namų režimas, Parduotuvėje) gali būti pakeisti naudojant Režimo nustatymas meniu PARINKTYS.
- g. Kai šalies nustatymo parinktis yra Prancūzija, slaptažodis yra ne 0', 0', 0', 0', o 1', 2', 3', 4'.

PROGRAMOS PASIRINKIMAS

- 1 Jeigu norite pasirinkti programos numerį, spauskite mygtuką $P \wedge \vee$ arba skaitmeninius mygtukus.

GARSO REGULIAVIMAS

- 1 Norėdami reguliuoti garsą, spauskite mygtuką $\triangleleft +$ arba $-$.
- 2 Jeigu norite garsą išjungti, spauskite mygtuk MUTE.









Jūs galite atšaukti šią funkciją paspaudę mygtuką MUTE (NUTILDYTI), $\triangleleft +$ arba $-$, mygtuką „AV Mode“ (AV režimas).

TELEVIZORIAUS ŽIŪRĀJIMAS/PROGRAMŲ VALDYMAS



SPARTUSIS MENIU

Jūsų TELEVIZORIAUS ekrane rodomas meniu (OSD meniu) gali šiek tiek skirtis nuo šiose instrukcijoje pateiktų paveikslėlių.

„Q.Menu“ (Spartus Menu) (Spartusis meniu) yra vartotojų dažnai naudojamų funkcijų meniu.

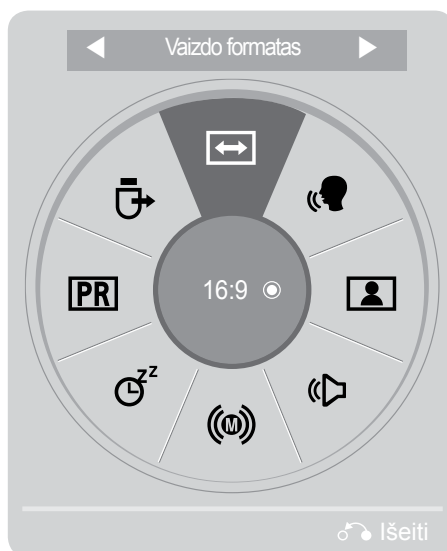
-  **Proporc. koef. (Vaizdo formatas):** pasirenkamas norimas vaizdo formatas.
Meniu "Ratio" (Koeficientas) nustatymą "Zoom" (Mastelis) pasirinkite 14:9, Mastelis ir Kino mastelis. Nustačius "Zoom" (Mastelis), ekranas atgal grįžta į "Q.Menu" (Spartusis meniu).
-  **Aiškus balsas II (Švarus balsas II) :** išskirdamas žmogaus garsų diapazoną iš kitų diapazonų, padeda vartotojams geriau girdėti žmogaus balsus.
-  **Vaizdo režimas (Vaizdo režimas):** pasirenkamas norimas vaizdo režimas.
-  **Garso režimas (Garso režimas):** šia funkcija automatiškai nustatoma garsų kombinacija, kuri geriausiai tinka žiūrėti vaizdams.
Pasirinkite norimą „Garso režimas“ (Garso režimas).
-  **Audio kalba :** pasirenkama garso išvestis.
-  **Išsijungimo laikmatis (Išsijungimo laikmatis):** nustatomas išsijungimo laikmatis.
-  **Parinka Praleisti Off/On (praleidimas įjungtas/išjungtas):** Pasirinkites the Praleisti Išjungti/Ijungti.
-  **USB įrengin. :** norėdami atjungti USB įrenginį, pasirinkite „Atjungti“.



1   Parodykite kiekvieną meniu.

2  Pasirinkite norimą šaltinį.

3  

- Norėdami grįžti prie įprasto TELEVIZORIAUS žiūrėjimo, paspauskite mygtuką Q.MENU/EXIT (Q.meniu/uždaryti).
- Norėdami grįžti prie ankstesnio meniu ekrano, paspauskite mygtuką BACK (atgal).

EKRANE RODOMŲ MENIU PASIRINKIMAS IR NUSTATYMAS

Jūsų TELEVIZORIAUS ekrane rodomas meniu (OSD meniu) gali šiek tiek skirtis nuo šiose instrukcijoje pateiktų paveikslėlių.

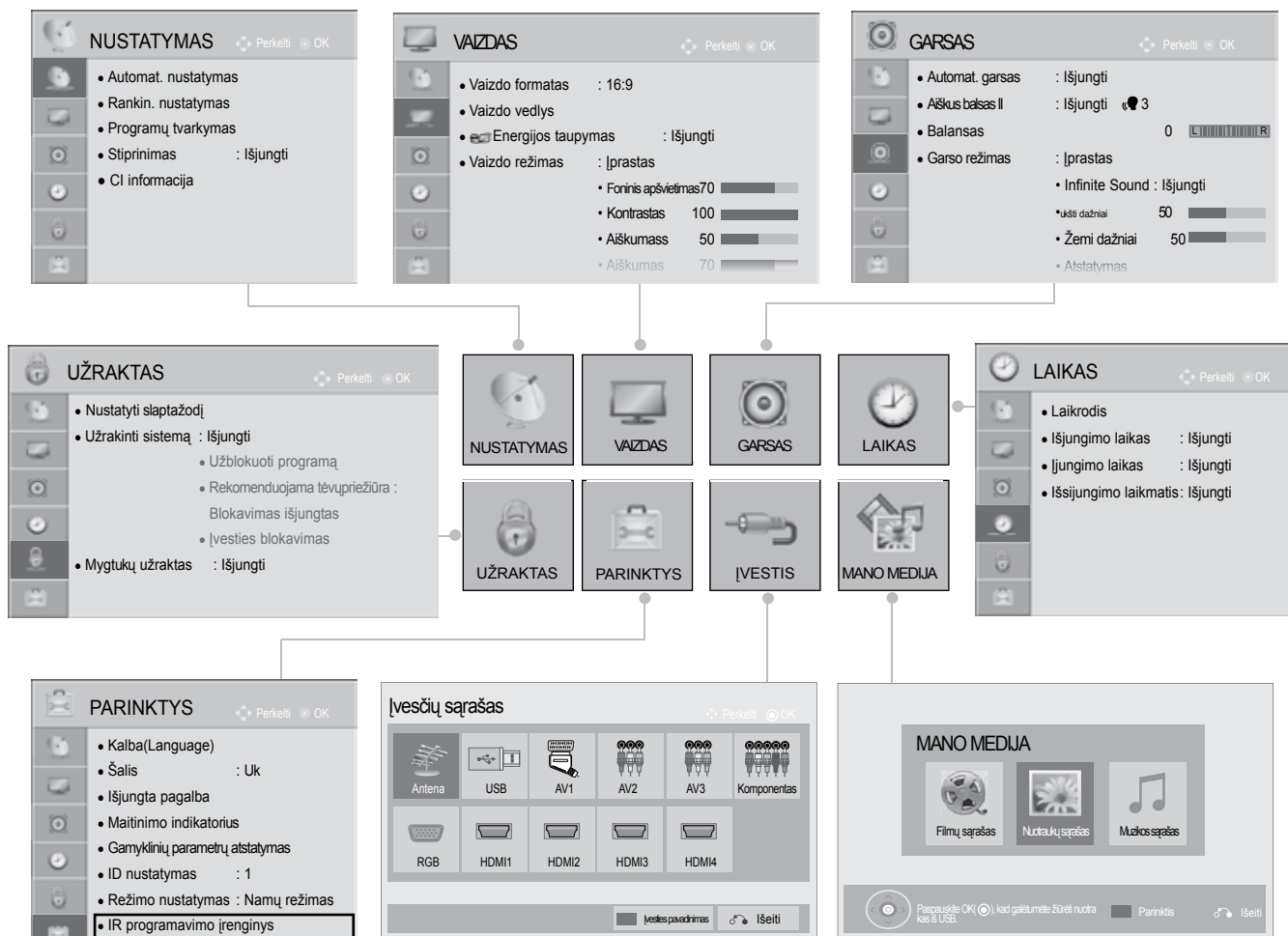

(Außer 19/22/26/32LD3***, 32/37/42/47LD4***, 19/22/26LE3***)

- 1 Parodykite kiekvieną meniu.
- 2 Pasirinkite meniu elementą.
- 3 Perkelti į iššokantį meniu.

- Paspaukę RAUDONĄ mygtuką, galite atidaryti meniu Customer Support (pagalba klientams).
- Paspaukę ŽALIĄ mygtuką, galite atidaryti meniu Simple Manual (trumpasis naudojimo vadovas).
- Norėdami grįžti prie įprasto TELEVIZORIAUS žiūrėjimo, paspauskite mygtuką MENU/EXIT (meniu/ uždaryti).
- Norėdami grįžti prie ankstesnio meniu ekrano, paspauskite mygtuką BACK (atgal).

! PASTABA

- ▶ Režimu "Analogue" (analoginis) neįmanoma naudoti "CI informacija" (CI informacija).
- ▶ Infraraudonųjų spindulių nuotolinio valdymo pultas: Papildomos informacijos žr. pasirinkamą belaidžio daugialypės terpės įrenginio" naudojimo instrukciją.
- ▶ Infraraudonųjų spindulių nuotolinio valdymo pultas: Papildomos informacijos žr. pasirinkamą belaidžio daugialypės terpės įrenginio" naudojimo instrukciją.

TELEVIZORIAUS ŽIŪRĀJIMAS/PROGRAMŲ VALDYMAS

AUTOMATINIS PROGRAMŲ NUSTATYMAS

Jį naudokite automatiškai surasti ir įrašyti visas programas.

Kai pradėsite automatinį programavimą, bus panaikinta visa anksčiau išsaugota techninės priežiūros informacija.

Maksimalus programų, kurias galima išsaugoti, skaičius yra 1000. Tačiau atsižvelgiant į transliacijos signalus, skaičius gali šiek tiek kisti.

DVB-T, DVB-C automatinis nustatymas – tai meniu, skirtas šalių, kuriose naudojamas DVB kabelis, vartotojams.

Jei norite pasirinkti „Antena“ (Antena),

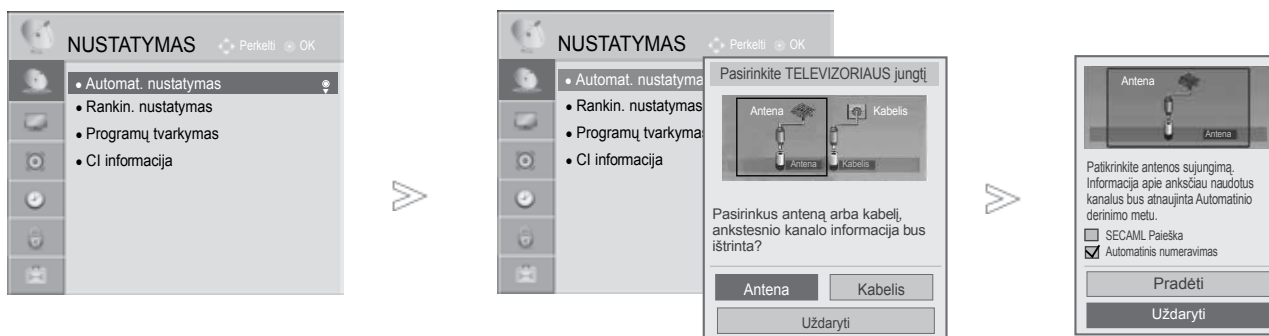

- 1 Pasirinkite **NUSTATYMAS**.
- 2 Pasirinkite **Automat. nustatymas**.
- 3 Pasirinkite **Antena**.
- 4 Pasirinkite **Pradėti**.
- 5 Run **Automat. nustatymas**.

- Keturių skaitmenų slaptažodį įveskite **SKAITMENŲ** mygtukais, kai nustatyta Lock System (Užrakto sistema) reikšmė On (Ijungta).
- Jei norite tęsti automatinį derinimą, mygtuku pasirinkite **Pradėti**. Tada paspauskite **OK** mygtuką. Priešingu atveju pasirinkite **Uždaryti**.
- Automatinis numeravimas: nuspręskite, ar derinant naudoti tokius programų numerius, kokius siunčia transliuojančios stotys

- Norėdami grįžti prie įprasto TELEVIZORIAUS žiūrėjimo, paspauskite mygtuką **MENU/EXIT(meniu/uždaryti)**.
- Norėdami grįžti prie ankstesnio meniu ekrano, paspauskite mygtuką **BACK(atgal)**.

•DVB kabelinė televizija veikia šiose šalyse. : Vokietija, Nyderlandai, Švedija, Šveicarija, Danija, Austrija, Suomija, Norvegija, Slovėnija, Vengrija.(Šalys, kuriose yra palaikoma ši funkcija, gali keistis.)(Galima įrašyti papildomas palaikomas šalis.)

Jei norite pasirinkti „Kabelis“ (Kabelį),

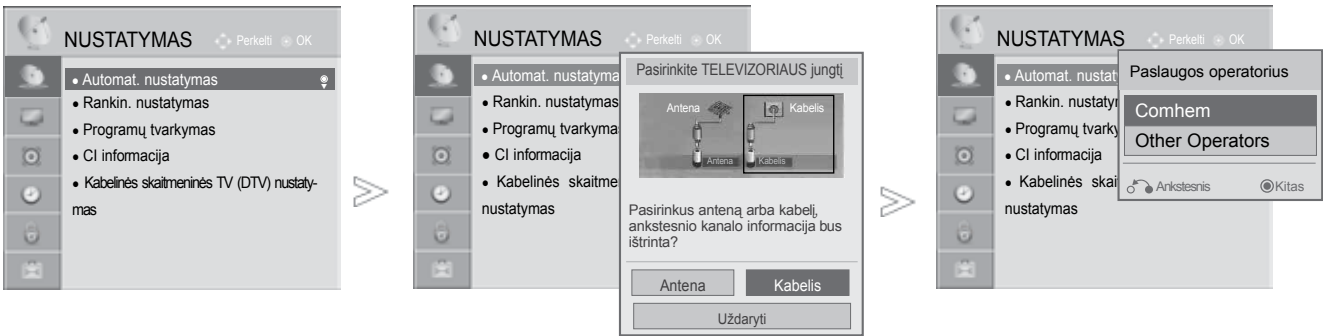

- 1   Pasirinkite **NUSTATYMAS**.
- 2   Pasirinkite **Automat. nustatymas**.
- 3   Pasirinkite **Kabelis**.
- 4   Pasirinkite **Comhem** arba **Other Operators**.
- 5   Pasirinkite **Spartus** arba **Visas**.

- Pasirinkus Cable (kabelinė televizija), Cable Service Operator (kabelinės televizijos paslaugų operatoriaus) pasirinkimo langas gali skirtis arba jis gali būti visai nerodomas, priklausomai nuo atitinkamoje šalyje esamų sąlygų.
- Laikinasis langas, skirtas pasirinkti **Paslaugos operatorius** rodomas tik pradžioje šiais 3 atvejais: kai atidarote meniu Initial Setting (pradinis nustatymas); kai pakeičiate Antena (palydovinę televiziją) į Cable (kabelinę televiziją); arba kai atidarote meniu pakeitę nustatymą Country (šalis).
- Norėdami pasirinkti **Paslaugos operatorius** kitais nei pirmiau minėtais 3 atvejais, galite tai padaryti pasirinkdami NUSTATYMAS (nustatyti)->Kabelinės skaitmeninės TV (DTV) nustatymas (kabelinės DTV nustatymas)-> Service Operator (paslaugos operatorius).

- Norėdami grįžti prie įprasto TELEVIZORIAUS žiūrėjimo, paspauskite mygtuką **MENU/EXIT(meniu/uždaryti)**.
- Norėdami grįžti prie ankstesnio meniu ekrano, paspauskite mygtuką **BACK(atgal)**.

- Gautieji sertifikatai SO: Švedija (Comhem, Canal Digital), Danija (YouSee, Canal Digital, Stofa), Norvegija (Canal Digital).
- Jeigu sąrašė nėra jūsų pageidaujamo paslaugų operatoriaus, pasirinkite Other Operators (kiti operatoriai).
- Jei pasirenkate "Other Operators" (kiti operatoriai) arba pasirinkta šalis palaiko tik "Other Operators", visiems kanalams surasti gali prirasti laiko, o kai kurie kanalai gali būti nesurasti. Jei kai kurių kanalų neatsiranda, atlikite šiuos veiksmus:
 1. **NUSTATYMAS** -> **Automat. nustatymas** -> **Kabelis** -> **Nustatymas**
 2. Funkciją **Pradinis nustatymas** perjunkite iš "**Išjungti**" į "**Išjungti**"
 3. Įveskite papildomas vertes, pvz., dažnį, simbolių spartą, moduliaciją ir tinklo ID. (Minėtos informacijos galite pasiteirauti kabelinės TV paslaugų teikėjo.)

TELEVIZORIAUS ŽIŪRĀJIMAS/PROGRAMŲ VALDYMAS

■ Pasirinkę Spartus (spartusis),

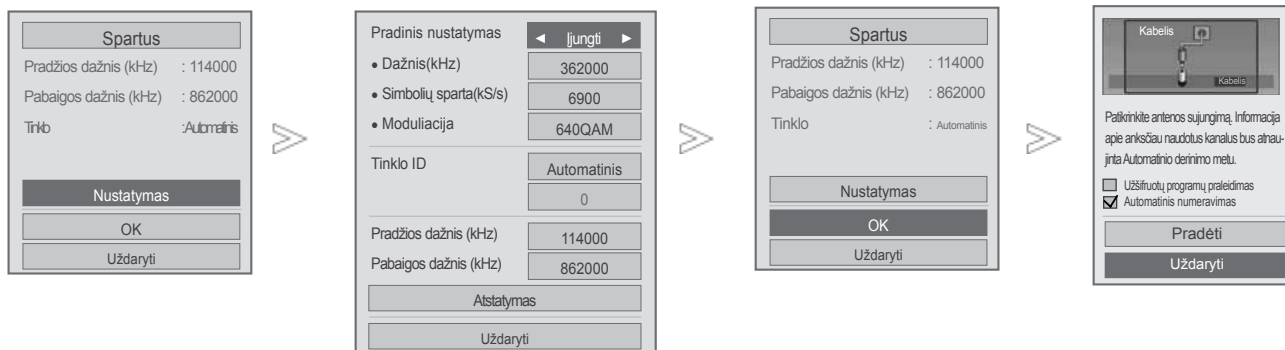

- 6 Pasirinkę **Spartus**,
- 7 Pasirinkite **Nustatymas**.
- 8 Atlikite atitinkamus reguliavimus.
- 9 Pasirinkite **Uždaryti**.
- 10 Pasirinkite **OK**.
- 11 Pasirinkite **Pradėti**.
- 12 Vykdykite **Automatinis derinimas**.



- Keturių skaitmenų slaptažodį įveskite SKAITMENŲ mygtukais, kai nustatyta Užrakinti sistemą (Užrakto sistema) reikšmė On (Ijungta).
- Jei norite tęsti automatinį derinimą, mygtuku pasirinkite Pradėti . Tada paspauskite OK mygtuką. Priešingu atveju pasirinkite Uždaryti.
- Automatinis numeravimas: nuspręskite, ar derinant naudoti tokius programų numerius, kokius siunčia transliuojančios stotys
- Užšifruotų programų praleidimas : Užšifruoti kanalai praleidžiami esant nustatymams Automat. nustatymas (automatinis nustatymas) ir Rankin. nustatymas (rankinis nustatymas).

- Norėdami grįžti prie įprasto TELEVIZORIAUS žiūrėjimo, paspauskite mygtuką **MENU/EXIT(meniu/uždaryti)**.
- Norėdami grįžti prie ankstesnio meniu ekrano, paspauskite mygtuką **BACK(atgal)**.

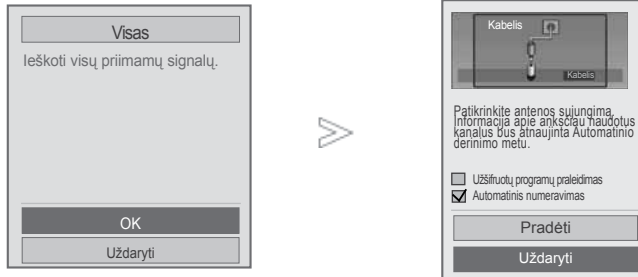
■ Pasirinkite Full (visas),



- 6  Pasirinkite **visas**.
- 7  Pasirinkite **OK**.
- 8  Pasirinkite **Pradėti**.
- 9  Run **Automat. nustatymas**.

- Keturių skaitmenų slaptažodį įveskite SKAITMENŲ mygtukais, kai nustatyta Užrakinti sistemą (Užrakto sistema) reikšmė On (Ijungta).
- Jei norite tęsti automatinį derinimą,   mygtuku pasirinkite Pradėti . Tada paspauskite OK mygtuką. Priešingu atveju pasirinkite Uždaryti.
- Automatinis numeravimas: nuspręskite, ar derinant naudoti tokius programų numerius, kokius siunčia transliuojančios stotys
- Užšifruotų programų praleidimas : Užšifruoti kanalai praleidžiami esant nustatymams Automat. nustatymas (automatinis nustatymas) ir Rankin. nustatymas (rankinis nustatymas).

- Norėdami grįžti prie įprasto TELEVIZORIAUS žiūrėjimo, paspauskite mygtuką **MENU/EXIT**(menu/uždaryti).
- Norėdami grįžti prie ankstesnio menu ekrano, paspauskite mygtuką **BACK**(atgal).

TELEVIZORIAUS ŽIŪRĀJIMAS/PROGRAMŲ VALDYMAS

The following values are needed in order to search all available programmes quickly and correctly. The commonly used values are provided as "default".

However, for correct settings, please inquire of the cable service provider.

Veikiant DVB kabelinės televizijos režimui paleidus Auto Tuning (automatinį nustatymą), pasirinkus Full (visi), bus vykdoma visų dažnių kanalų paieška.

In the case when the programme is not searched by selecting the Default, perform the searching by selecting the Full.

However, in the case when the programme is searched by selecting the Full, the Auto Tuning time can be taken too much.

- **Dažnis** : [veskite pasirinktą dažnį].
- **Simbolių sparta** : [veskite vartotojo nustatytą simbolių spartą (simbolių sparta: greitis, kuriuo įrenginys, pvz., modemas, siunčia simbolius į kanalą).
- **Moduliacija** : [veskite vartotojo nustatytą moduliaciją. (moduliacija: garso ir vaizdo signalų įkėlimas į perdavimo įtaisą).
- **Tinklo ID** : unikalus, kiekvienam vartotojui priskirtas vardas.
- **Start Frequency (pradinis dažnis)**: [veskite pasirinktą pradinio dažnio diapazoną.
- **End Frequency (galinis dažnis)**: [veskite pasirinktą galinio dažnio diapazoną.









KABELINĖS DTV NUSTATYMAS

(TIK ESANT KABELINĖS TELEVIZIJOS REŽIMUI)

Nustatymų skaičius, kuriuos gali pasirinkti vartotojas iš paslaugų operatorių meniu, priklauso nuo kiekvienoje šalyse veikiančių paslaugų operatorių skaičiaus ir, jeigu šalyje palaikomas tik 1 paslaugų operatorius, atitinkama funkcija neveikia.

Pakeitus paslaugų operatorių, ekrane rodomas langas, kuriame pranešama, kad paspaudus mygtuką OK (gerai) arba pasirinkus Close (uždaryti), bus ištrinti visi kanalai, o pasirinkus YES (taip), ekrane pasirodo laikinasis automatinio nustatymo langas.



-   Pasirinkite **NUSTATYMAS**.
-   Pasirinkite **kabelinės DTV nustatymas**.
-   Pasirinkite **paslaugų operatorių** arba **automatinis kanalų naujinimas**.
-   Pasirinkite norimą **šaltinį**.

- Jeigu pasirinkote Cable (kabelinė televizija), matysite meniu Cable DTV Setting (kabelinės DTV nustatymas).
- Kai Channel Auto Update (kanalų automatinis atnaujinimas) yra On (įjungtas), kai tik pasikeis tinklo informacija, kanalas bus atnaujintas automatiškai.
- Kai „Automatinis kanalų atnaujinimas“ (automatinis kanalų atnaujinimas) yra „Išjungti“ (išjungtas), informacija apie kanalus nebus atnaujinta.

- Norėdami grįžti prie įprasto TELEVIZORIAUS žiūrėjimo, paspauskite mygtuką **MENU/EXIT(meniu/uždaryti)**.
- Norėdami grįžti prie ankstesnio meniu ekrano, paspauskite mygtuką **BACK(atgal)**.

TELEVIZORIAUS ŽIŪRĀJIMAS/PROGRAMŲ VALDYMAS

RANKINIS PROGRAMŲ NUSTATYMAS (SKAITMENINE VEIKSENA)

Rankinio derinimo funkcija įgalina rankiniu būdu įtraukti programą į programų sąrašą.

Jei norite pasirinkti „Antena“ (Antena),

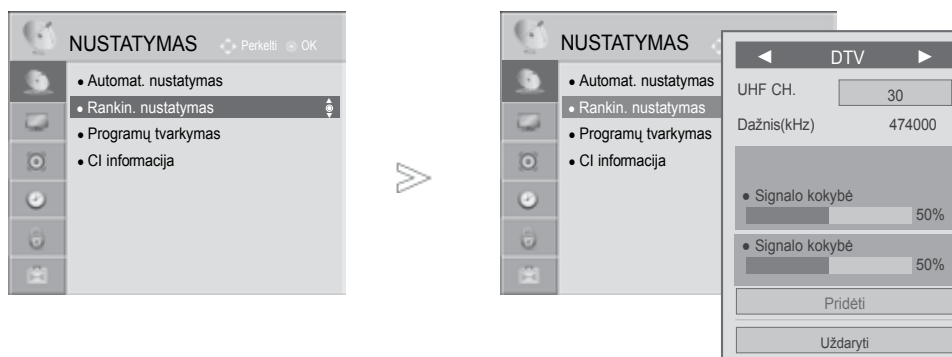

- 1   Pasirinkite **NUSTATYMAS**.
- 2   Pasirinkite **Rankin. nustatymas**.
- 3   Pasirinkite **DTV**.
- 4   Pasirinkite norimą **channel number**.
- 5   Pasirinkite **naujinimą** arba **pridėkite kanalą, jei yra signalas**.

• Keturių skaitmenų slaptažodį įveskite **SKAITMENŲ** mygtukais, kai nustatyta Užrakinti sistemą reikšmė Įjungti.

- Norėdami grįžti prie įprasto TELEVIZORIAUS žiūrėjimo, paspauskite mygtuką **MENU/EXIT**(menu/uždaryti).
- Norėdami grįžti prie ankstesnio meniu ekrano, paspauskite mygtuką **BACK**(atgal).

Jei norite pasirinkti „Kabelis“ (Kabelį),

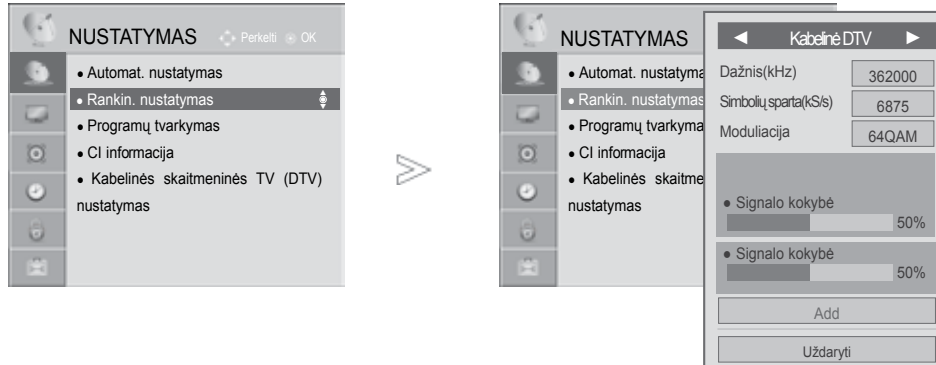

- 1   Pasirinkite **NUSTATYMAS**.
- 2   Pasirinkite **Rankin. nustatymas**.
- 3   Pasirinkite **kabelinė DTV**.
- 4    Atlikite atitinkamus reguliavimus.

- Keturių skaitmenų slaptažodį įveskite **SKAITMENŲ** mygtukais, kai nustatyta Užrakinti sistemą reikšmė įjungti.
- Simbolių sparta : Įveskite vartotojo nustatytą simbolių spartą (simbolių sparta: greitis, kuriuo įrenginys, pvz., modemas, siunčia simbolius į anslą).
- Moduliacija : Įveskite vartotojo nustatytą moduliaciją. (moduliacija: garso ir vaizdo signalų įkėlimas į perdavimo įtaisą).

- Norėdami grįžti prie įprasto TELEVIZORIAUS žiūrėjimo, paspauskite mygtuką **MENU/EXIT(meniu/uždaryti)**.
- Norėdami grįžti prie ankstesnio meniu ekrano, paspauskite mygtuką **BACK(atgal)**.

TELEVIZORIAUS ŽIŪRĖJIMAS/PROGRAMŲ VALDYMAS

RANKINIS PROGRAMŲ NUSTATYMAS (ANALOGINE VEIKSENA)

Rankinis programavimo režimas leidžia rankiniu būdu nustatyti ir pageidaujama tvarka sudėlioti nustatytas stotis.

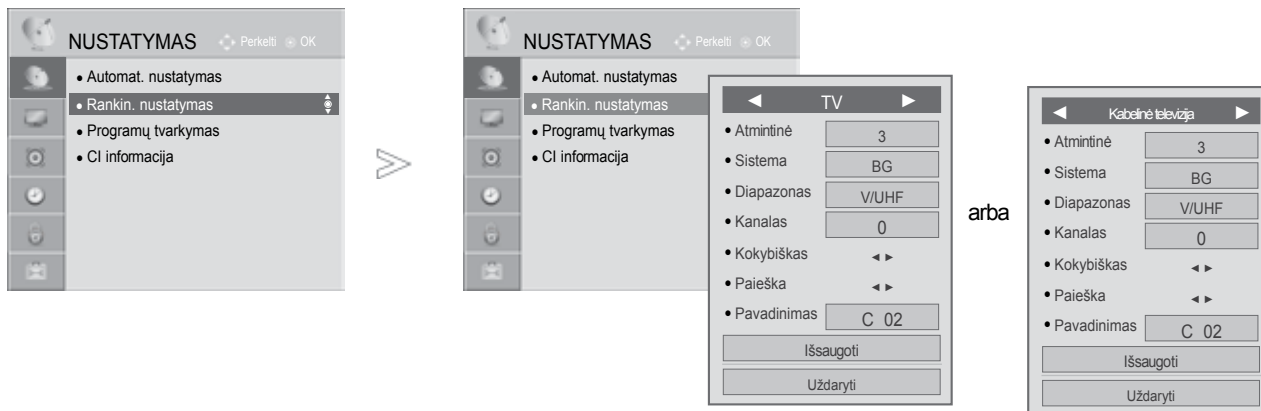

- 1 Pasirinkite **NUSTATYMAS**.
- 2 Pasirinkite **Rankin. nustatymas**.
- 3 Pasirinkite **televizija** arba **kabelinė televizija**.
- 4 arba Pasirinkite norimą **programos numerį**.
- 5 Pasirinkite a **TV system**.

- 6 Pasirinkite **V/UHF** arba **Kabelis**.
- 7 arba Pasirinkite norimą **number**.
- 8 Pradėkite **paiešką**.
- 9 Pasirinkite **Išsaugoti**.





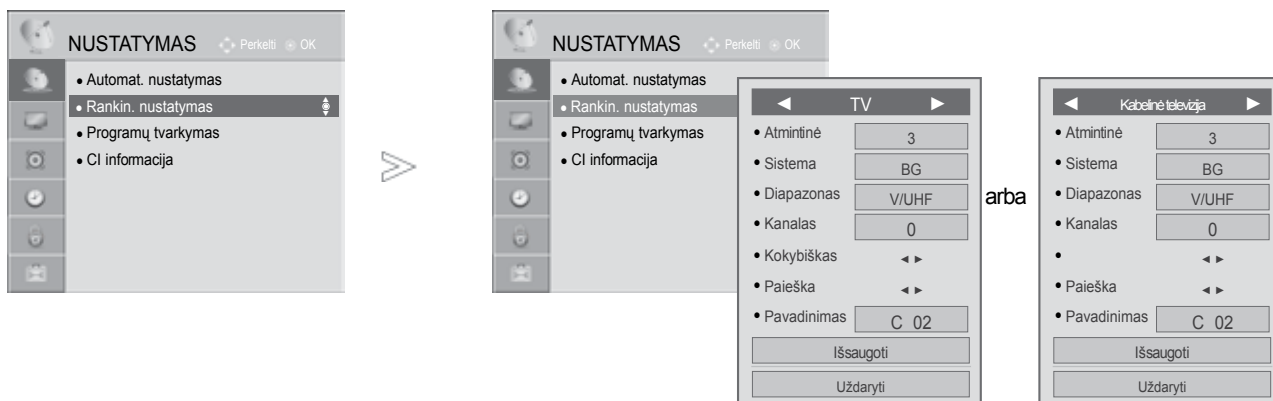



- Norėdami grįžti prie įprasto televizoriaus žiūrėjimo, paspauskite mygtuką MENU/EXIT (menui/uždaryti).
- Norėdami grįžti prie ankstesnio menu ekrano, paspauskite mygtuką **BACK(atgal)**.







- Keturių skaitmenų slaptažodį įveskite SKAITMENUJ mygtukais, kai nustatyta Užrakinti sistemą (Užrakto sistema) reikšmė Įjungti (Įjungta).
- **L** : SECAM L/L' (Prancūzija)
BG : PAL B/G, SECAM B/G (Europa / Rytų Europa / Azija / Naujoji Zelandija / Vidurio Rytai / Afrika / Australija)
I : PAL I/II (JK / Airija / Honkongas / Pietų Afrika)
DK : PAL D/K, SECAM D/K (Rytų Europa / Kinija / Afrika / NVS)
- Norėdami įrašyti kitą kanalą, pakartokite nuo 4 iki 9 žingsnius.



■ Stoties pavadinimas











Kiekvienam stoties numeriui galima suteikti pavadinimą iš penkių ženklų.

- 1   Pasirinkite **NUSTATYMAS**.
- 2   Pasirinkite **Rankin. nustatymas**.
- 3   Pasirinkite **televizija** arba **kabelinė televizija**.
- 4   Pasirinkite **Pavadinimas**.

- 5   Pasirinkite padėtį ir pasirinkite antrą simbolį ir t. t.
Galite naudoti abėcėlės raides A–Z, skaičius 0–9, +/- ir tarpo simbolį.
- 6   Pasirinkite **Uždaryti**.
- 7   Pasirinkite **Išsaugoti**.

■ Tikslusis nustatymas

Paprastai tikslusis nustatymas yra reikalingas tuomet, kai yra prastas priėmimo signalas.

- 1   Pasirinkite **NUSTATYMAS**.
- 2   Pasirinkite **Rankin. nustatymas**.
- 3   Pasirinkite **televizija** arba **kabelinė televizija**.
- 4  Pasirinkite **Fine**.
- 5  Tiksliu derinimu nustatomas geriausias vaizdas ir garsas.
- 6   Pasirinkite **Išsaugoti**.

- Norėdami grįžti prie įprasto TELEVIZORIAUS žiūrėjimo, paspauskite mygtuką **MENU/EXIT**(menu/uždaryti).
- Norėdami grįžti prie ankstesnio meniu ekrano, paspauskite mygtuką **BACK**(atgal).

TELEVIZORIAUS ŽIŪRĀJIMAS/PROGRAMŲ VALDYMAS

PROGRAMŲ REDAGAVIMAS

Kai programos numeris praleistas, reiškia, kad žiūrėdami televizorių, negalėsite jo pasirinkti P   mygtuku.

Jei norite išsirinkti praleistą programą, SKAITMENŲ mygtukais tiesiogiai įveskite programos numerį arba išsirinkite ją programų tvarkymo meniu.

Ši funkcija įgalina praleisti įrašytas programas.

Jei paleidus „Automat. nustatymas“ (Automatinis derinimas) funkcija „Automatinis numeravimas“ (Automatinė numeracija) nepažymėta, programų skaičių galima keisti funkcija „Perkelti“ (Pereiti).

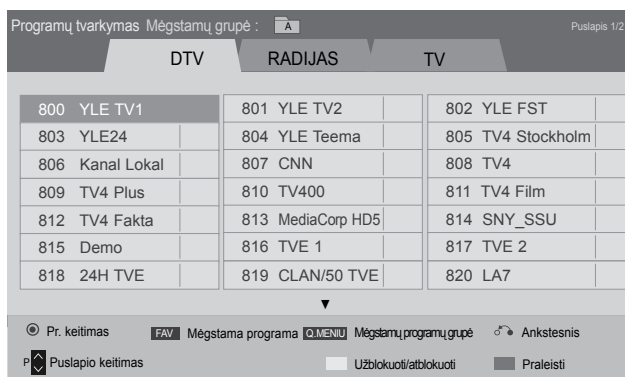
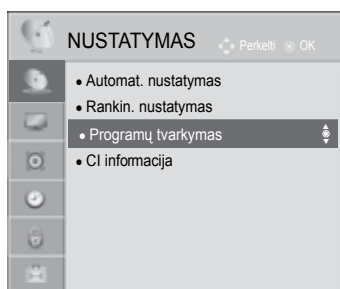

arba

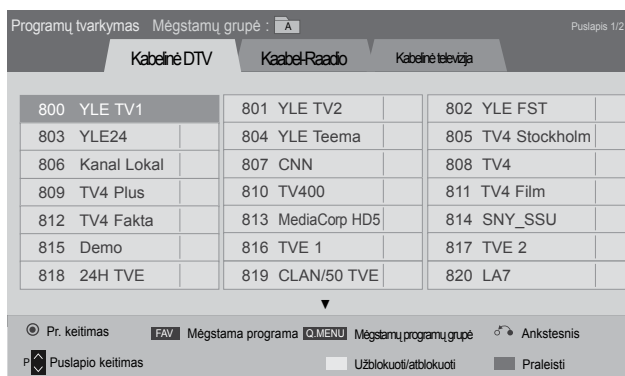

1 Pasirinkite **NUSTATYMAS**.



2 Pasirinkite **Programų tvarkymas**.



3 Įeikite **Programų tvarkymas**.





4 Pasirinkite programą, kurią narbaėsite įrašyti arba praleisti.

• Norėdami grįžti prie įprasto TELEVIZORIAUS žiūrėjimo, paspauskite mygtuką **MENU/EXIT(meniu/ uždaryti)**.

• Norėdami grįžti prie ankstesnio meniu ekrano, paspauskite mygtuką **BACK(atgal)**.

(DTV / RADIJO REŽIMU)



■ Kaip praleisti programos numerį

-  Pasirinkite programos numerį, kurį norėsite praleisti.
-  Pakeiskite programos numerio spalvą į mėlyną.
-  Atleisti.

• Kai programos numeris yra praleidžiamas, tai reiškia, kad įprastiniu TELEVIZORIAUS žiūrėjimo metu jos negalėsite pasirinkti mygtuku P [^] _v.

• Jei norite išsirinkti praleistą programą, SKAITMENU mygtukais tiesiogiai įveskite programos numerį arba išsirinkite ją Programų tvarkymo meniu ar EPG

■ Programų numerių blokavimas

-  Pasirinkite programą, kurią reikia užblokuoti, numerį.
-  Programos numeris taps geltonas.
-  Atleisti.



• Jis gali būti užregistruotas kaip Užblokuota programa net tada, kai blokavimo sistema yra išjungta.

TV REŽIMU

Ši funkcija leidžia panaikinti arba praleisti išsaugotas programas.



Taip pat galite pašalinti kai kuriuos kanalus ir naudoti kitos programos numerius.

■ Kaip panaikinti programą

-  Pasirinkite programos numerį, kurį norėsite panaikinti.
-  Pakeiskite programos numerio spalvą į raudoną.

• Pasirinkta programa panaikinama, o visos kitos programos perkeliamos viena vieta į priek.



■ Kaip perkelti programą

-  Pasirinkite programos numerį, kurį norėsite perkelti.
-   Pakeiskite programos numerio spalvą į žalią.

 Atleisti.

TELEVIZORIAUS ŽIŪRĀJIMAS/PROGRAMŲ VALDYMAS



■ Kaip praleisti programos numerį

-  Pasirinkite programos numerį, kurį nabaėsite praleisti.
-  Pakeiskite programos numerio spalvą į mėlyną.
-  Atleisti.

• Kai programos numeris yra praleidžiamas, tai reiškia, kad įprastiniu TELEVIZORIAUS žiūrėjimo metu jos negalėsite pasirinkti mygtuku P ^ v .



• pasirinkti praleistą programą, skaitmeniniais mygtukais surinkite programos numerį arba pasirinkite ją iš programų redagavimo arba lentelės meniu.

■ Automatinis rūšivimas

-   Paleiskite Auto Sarbat (Automatinis rūšivimas).

• Vieną kartą suaktyvinę „Auto Sarbat“ (Automatinis rūšivimas), nebegalėsite redaguoti programų.



■ Programų numerių blokavimas

-  Pasirinkite programos, kurią reikia užblokuoti, numerį.
-  Programos numeris taps geltonas.
-  Atleisti.

Jis gali būti užregistruotas kaip Užblokuota programa net tada, kai blokavimo sistema yra išjungta.

■ Mėgstamiausios programos pasirinkimas

Mėgstamiausios programos yra patogi funkcija, kuria galite greitai, be reikalo neieškodami peržiūrėti pasirinktas programas.

-  Pasirinkite norimą programą.
-  Įtraukite atitinkamą programą į dabartinės Mėgstamų programų grupės Mėgstamų programų sąrašą.
-  Atleisti.

■ Mėgstamų programų grupės pasirinkimas



1 Pasirinkite norimą programą.



2 Ekrane rodomas laikinasis langas, kuriame galima pakeisti Mėgstamų programų grupę.



3 Pasirinkite Mėgstamų programų grupę.

TELEVIZORIAUS ŽIŪRĀJIMAS/PROGRAMŲ VALDYMAS

CI [COMMON INTERFACE] INFORMATION (CI [BENDROSIOS SĄSAJOS] INFORMACIJA)

Ši funkcija įgalina žiūrėti kai kurias šifruota paslaugas (mokamas paslaugas). Jei ištrauksite CI modulį, negalėsite žiūrėti mokamų paslaugų. Kai į lizdą įkištas CI modulis, galite naudotis modulių meniu. Norėdami įsigyti modulį ir intelektualiąją kortelę, kreipkitės į savo pardavėją. Dažnai neikiškite ir neištraukite CI modulių iš TELEVIZORIAUS. Dėl to gali kilti problemų. Kai įkišus CI modulį, televizorius įjungiamas, dažnai nesigirdi garso.

Dėl CI modulių ir intelektualiosios kortelės gali būti nenatūralus vaizdas.

CI (bendrosios sąsajos) funkcija gali neveikti, tai priklauso nuo konkrečioje šalyje naudojamų transliavimo parametrų.

Naudojant sąlyginės prieigos modulį (angl. Conditional Access Module - CAM), įsitinkite, ar jis visiškai atitinka DVB-CI arba CI plus reikalavimus.

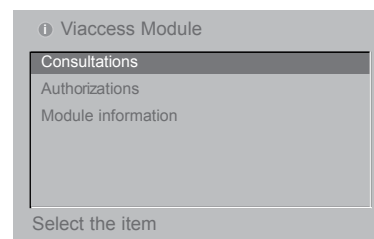
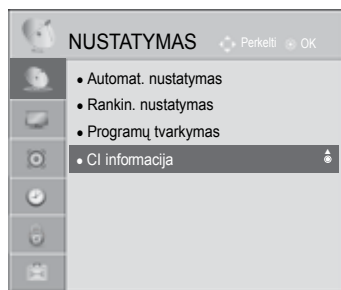

- Šis ekrano meniu pavaizduotas tik iliustravimo tikslais, o meniu parinktys ir ekrano formatai priklausys nuo skaitmeninių mokamų paslaugų tiekėjo.
- Jūs galite keisti CI (Bendrosios sąsajos) meniu ekraną ir paslaugas per pardavėją.

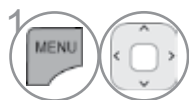

1 Pasirinkite **NUSTATYMAS**.

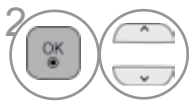

2 Pasirinkite **CI informacija**.

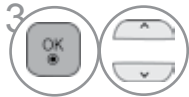

3 Pasirinkite norimą elementą: „Modulio informacija“, „smartcard“ informacija“, „Kalba“, arba „Programinės įrangos atsisiuntimas“ ir pan.



4 Išsaugokite.

- Norėdami grįžti prie įprasto TELEVIZORIAUS žiūrėjimo, paspauskite mygtuką **MENU/EXIT(meniu/uždaryti)**.
- Norėdami grįžti prie ankstesnio meniu ekrano, paspauskite mygtuką **BACK(atgal)**.

Progr. įrangos atnaujinimas.

Programinės įrangos atnaujinimas (Progr. įrangos atnaujinimas) reiškia programinę įrangą, kurią galima atsisiųsti per skaitmeninę antžeminę transliavimo sistemą.



1 **RAUDONA** Pasirinkite pagalba klientui.

2 Pasirinkite **Progr. įrangos atnaujinimas**.

3 Pasirinkite **Įjungti** arba **Išjungti**.
• Jei išsirinksite Įjungti, bus rodomas vartotojo patvirtinamas pranešimo langas, informuojantis, kad buvo rasta nauja programinė įranga.

4 Išsaugokite.

- Norėdami grįžti prie įprasto TELEVIZORIAUS žiūrėjimo, paspauskite mygtuką **MENU/EXIT**(menu/uždaryti).
- Norėdami grįžti prie ankstesnio menu ekrano, paspauskite mygtuką **BACK**(atgal).

TELEVIZORIAUS ŽIŪRĀJIMAS/PROGRAMŲ VALDYMAS

■ Kai nustatote „Progr. įrangos atnaujinimas“ (Programinės įrangos atnaujinimas)

Kartais dėl atnaujintos skaitmeninės programinės įrangos informacijos perdavimo, TELEVIZORIAUS ekrane gali atsirasti žemiau nurodytas meniu.

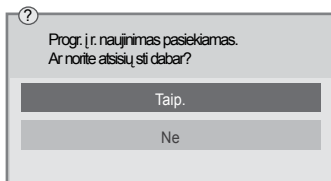

Pasirinkus Yes (taip), pradedamas atsisiuntimas.

Šiuo metu ekrane laikinasis eigos langas nerodomas. Atsisiuntimo eigos būseną galima patikrinti programinės įrangos naujinimo meniu.

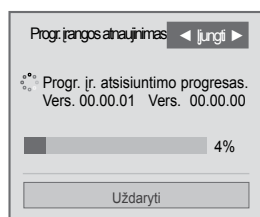

Pasibaigus atsisiuntimui, ekrane pasirodys toliau pavaizduotas langas.

Pasirinkus Yes (taip), vėl įjungiamas televizija.

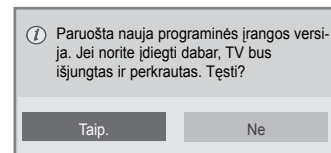

Paprastas naujinimas: esamiems naujinimams

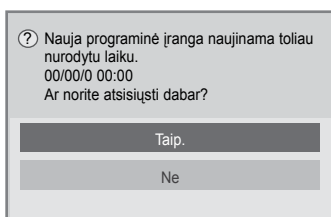

Suplanuoti naujinimai:

suplanuotiems naujinimams

Kai „Progr. įrangos atnaujinimas“ programinės įrangos atnaujinimo meniu yra „Išjungti“ (išjungtas), atsiranda žinutė su prašymu pakvesti į „Ijungti“ (įjungta).

- Vykstant programinės įrangos atnaujinimui, prašome atkreipti dėmesį į žemiau išvardintus dalykus.
- Negalima nutraukti TELEVIZORIAUS maitinimo.
- Negalima atjungti antenos.
- Atnaujinus programinę įrangą, atnaujintą programinės įrangos versiją galite matyti programinės įrangos naujinimo meniu.
- Atsisiųsti programinę įrangą gali užtrukti valandą, todėl pasirūpinkite, kad maitinimas būtų įjungtas visą siuntimo laiką.
- Programinė įranga atnaujinama tik tuomet, kai televizorius veikia parengties režimu arba MUX su programinės įrangos naujinimo paslauga; naujinimas nutraukiamas ištraukus maitinimo laidą arba žiūrint MUX be programinės įrangos naujinimo paslaugos.
- Vėl įjungus parengties režimą arba MUX su programinės įrangos naujinimo paslauga, programinė įranga vėl naujinama nuo to taško, kuriame buvo sustabdyta.

VAIZDO/GARSO PATIKRINIMAS

Ši funkcija – pagalbos klientui funkcija, kuri gali atlikti vaizdo ir garso patikrinimus.

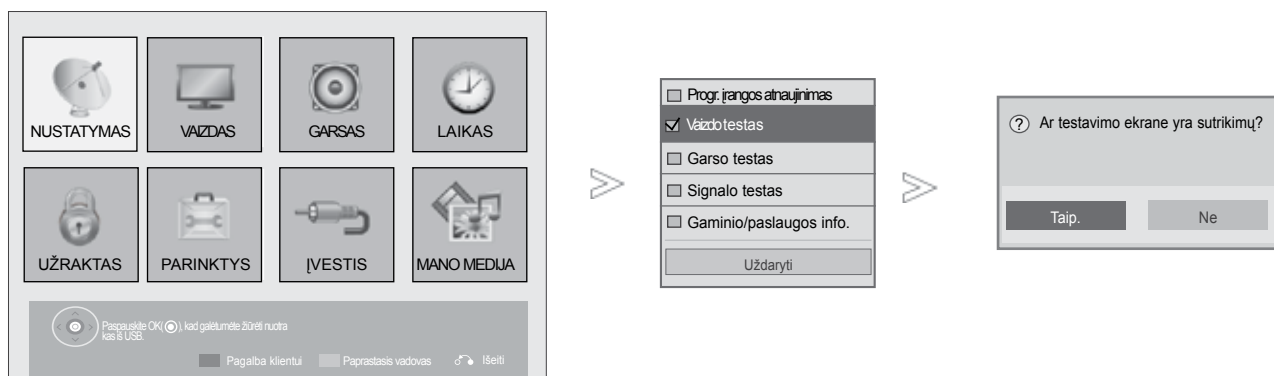

1  **RAUDONA** Pasirinkite **pagalba klientui**.

2  Pasirinkite vaizdo **patikrinimas** arba **garso patikrinimas**.

3  Pasirinkite **Taip** arba **Ne**.

- Norėdami grįžti prie įprasto TELEVIZORIAUS žiūrėjimo, paspauskite mygtuką **MENU/EXIT**(menu/uždaryti).
- Norėdami grįžti prie ankstesnio menu ekrano, paspauskite mygtuką **BACK**(atgal).

TELEVIZORIAUS ŽIŪRĖJIMAS/PROGRAMŲ VALDYMAS

DIAGNOSTICS





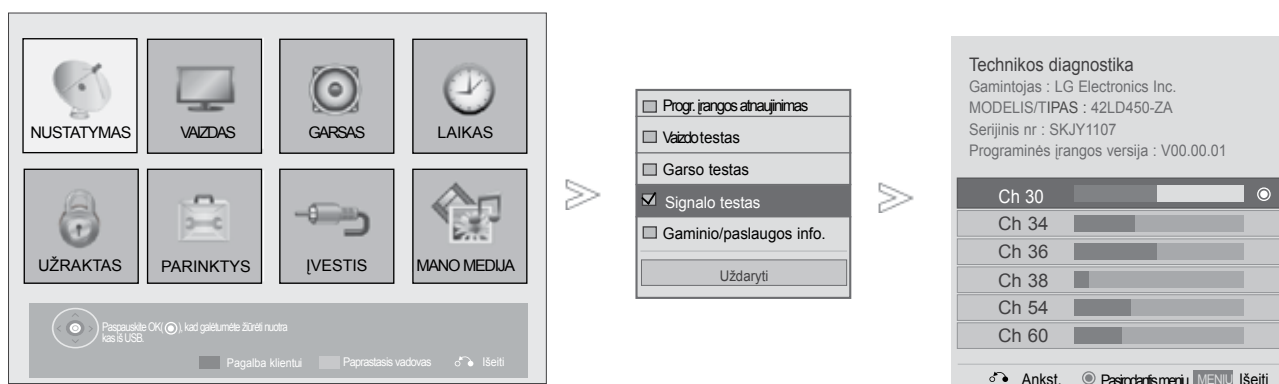

Ši funkcija įgalina pamatyti gamintoją, modelį/ tipą, serijos numerį ir programinės įrangos versiją.

Rodoma įjungto* MUX informacija ir signalo stiprumas.

Rodoma išsirinkto MUX signalo informacija ir paslaugos pavadinimas.

(*MUX: aukštesnė skaitmeninio transliavimo kanalų direkta baltaija (viena me MUX yra keli kanalai.))



-   Pasirinkite pagalba klientui.
-  Pasirinkite **signalo patikrinimas**.
-  Parodykite „Gamintojas“, „Modelis / tipas“, „Serijos numeris)“ ir „Programinės įrangos versija“.
-   Parodykite **kanalo informaciją**.

- Norėdami grįžti prie įprasto TELEVIZORIAUS žiūrėjimo, paspauskite mygtuką **MENU/EXIT(meniu/uždaryti)**.
- Norėdami grįžti prie ankstesnio meniu ekrano, paspauskite mygtuką **BACK(atgal)**.

INFORMACIJA APIE GAMINĮ/PASLAUGĄ

Ši funkcija - tai pagalbos klientui funkcija, kuri leidžia peržiūrėti informaciją apie gaminį/paslaugą ir pateikia informaciją apie klientų aptarnavimo centrą.

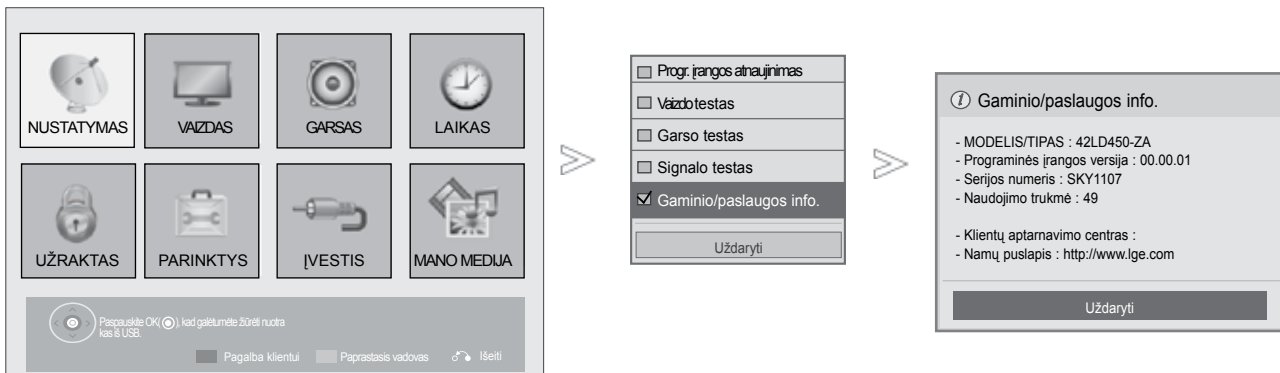

1 **RAUDONA** Pasirinkite pagalba klientui.

2 Pasirinkite **informacija apie gaminį/paslaugą**.

3 Rodo MODELĮ/TIPĄ, programinės įrangos versiją, serijos numerį, darbo valandas, klientų aptarnavimo centrą ir pradinį puslapį.

- Norėdami grįžti prie įprasto TELEVIZORIAUS žiūrėjimo, paspauskite mygtuką **MENU/EXIT**(menu/uždaryti).
- Norėdami grįžti prie ankstesnio meniu ekrano, paspauskite mygtuką **BACK**(atgal).

TELEVIZORIAUS ŽIŪRĀJIMAS/PROGRAMŲ VALDYMAS

SIMPLE MANUAL (PAPRASTASIS VADOVAS)

Galite lengvai ir efektyviai pasiekti TELEVIZORIAUS informaciją žiūrint paprastąjį vadovą televizoriuje. Veikiant Paprastasis vadovas, garsas bus nutildytas.



- Rodomas vaizdas gali skirtis nuo jūsų TELEVIZORIAUS.

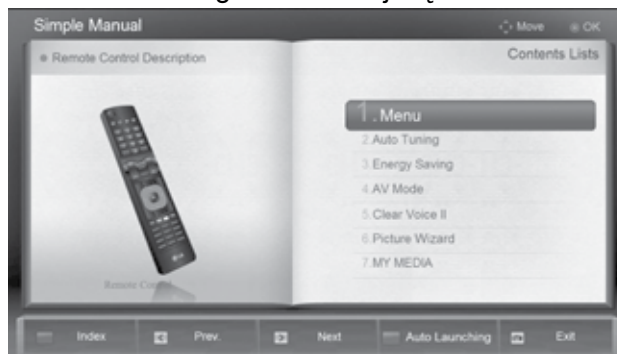

1 **ŽALIA** Pasirinkite **Paprastasis vadovas**.

2 Pasirinkite, **kurią vadovo dalį norite matyti**.

PROGRAMŲ LENTELĖS IŠKVIETIMAS

Atmintyje saugomas programos galite patikrinti programų lentelėje.

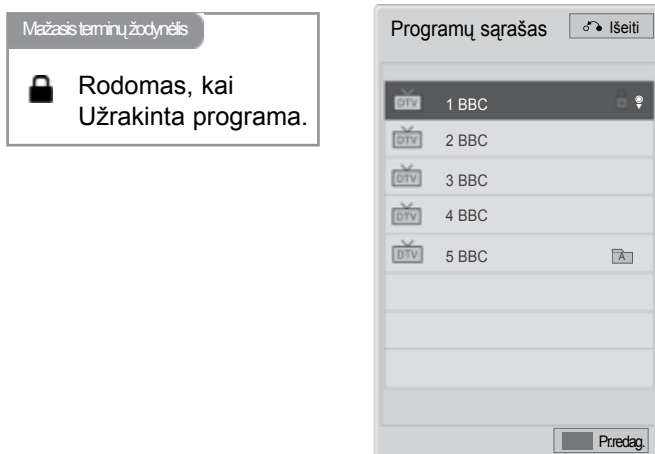

■ Programų lentelės rodymas



Parodykite **PROGRAMŲ SĄRAŠAS**.

- Galite pastebėti, kad kai kurių programų numeriai yra mėlynos spalvos. Automatinio nustatymo metu arba programų redagavimo režime jos buvo nustatytos praleisti.
- Kai kurios programų lentelėje rodomos programos turi tik kanalo numerį, o tai reiškia, kad joms nėra nustatytas stoties pavadinimas.



Ijungia programos redagavimą.

■ Kaip pasirinkti programą iš programų lentelės



Pasirinkite **programą**.



pasirinktą **programos numerį**.



Programos, kurią šiuo metu žiūrite, režimas bus keičiamas tarp TV (Televizija), DTV (Skaitmeninė televizija) ir „Radio“ (Radijas).

TELEVIZORIAUS ŽIŪRĀJIMAS/PROGRAMŲ VALDYMAS

■ Kaip peržiūrėti programas programų lentelėje



1 Pakeiskite puslapius.



2 Grįžkite į normalią
TELEVIZORIAUS
peržiūrą.

■ Mėgstamiausių programų sąrašo rodymas

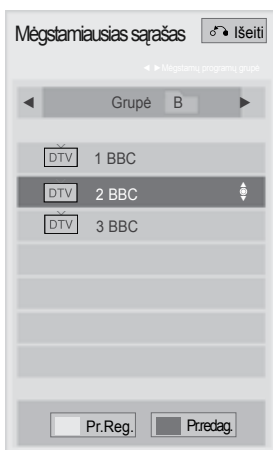

1 Parodyti „Mėgstamiausių programų sąrašą“.



Ijungia programos redagavimą.



Esamas kanalas yra užregistruotas/atšauktas kaip pakeičiamas kanalas šiuo metu pasirinktoje programų grupėje.



Mėgstamų programų grupė yra pakeista.

ĮVESČIŲ SĄRAŠAS (ĮVESTIES SĄRAŠAS)

HDMI ir AV1 (SCART) įvadai veikia tik tuomet, kai aptikimo kontaktas nustato išorinio prietaiso įtampą.

Paspausdami mygtuką TV/RAD (TELEVIZORIUS / RADIJAS), galite perjungti „External ĮVESTIS“ (Išorinė įvestis) į „RF ĮVESTIS“ (Radijo dažnio įvestis) ir į paskutinę žiūrėtą programą režimu DTV (SKAITMENINĖ TELEVIZIJA) / RADIO (RADIJAS) / TV (TELEVIZIJA).

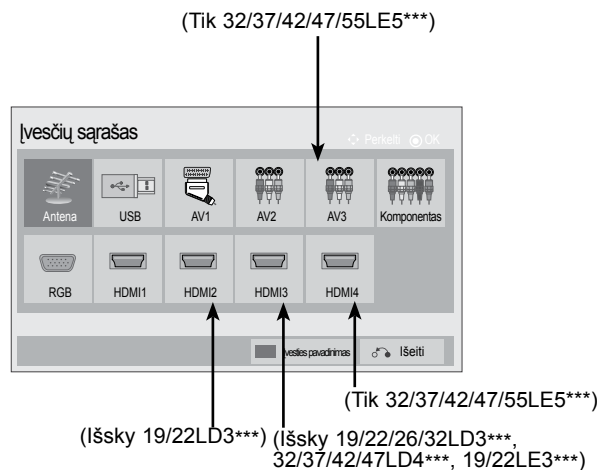

Pasirinkite įvesties šaltinį .

- "Antena" arba Kabelis: pasirinkite, kai žiūrėsite skaitmeninę televiziją / RADIJAS / televiziją.
- USB : Pasirinkite šį nustatymą naudodami USB, priklausomai nuo jungties.
- AV: pasirinkite, kai žiūrėsite vaizdus iš vaizdo grotuvo arba Išorinės įrangos.
- "Komponentas": pasirinkite atsižvelgdami į jungtį, kai naudosite DVD įrenginį ar baskaitmeninį dekoderį.
- RGB: pasirinkite atsižvelgdami į jungtį, kai naudosite asmeninį kompiuterį.
- HDMI: pasirinkite atsižvelgdami į jungtį, kai naudosite DVD įrenginį, asmeninį kompiuterį arba skaitmeninį dekoderį.

TELEVIZORIAUS ŽIŪRĀJIMAS/PROGRAMŲ VALDYMAS

ĮVESTIES PAVADINIMAS (ĮVESTI ANTRAŠTĖ)

Parenka žymą kiekvienam įvesties šaltiniui.

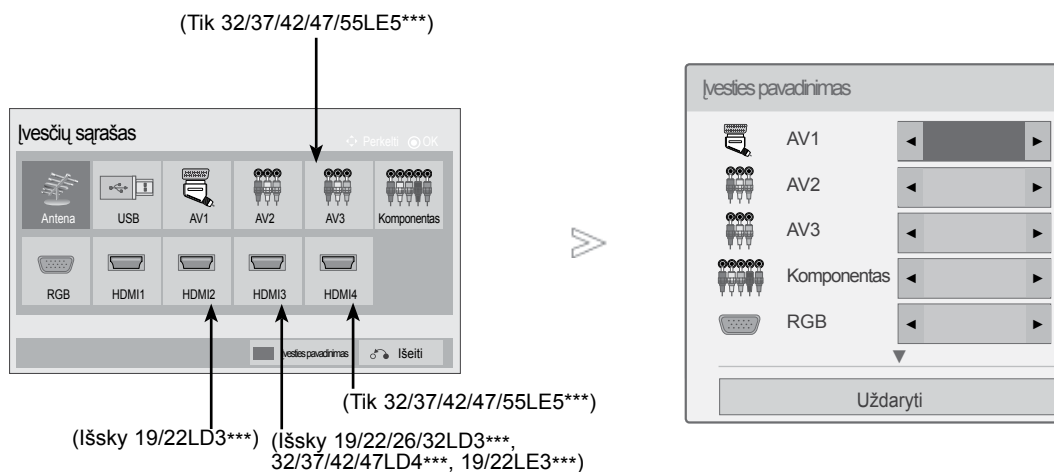

- 1 INPUT **MĒLYNA** Pasirinkite **įvesti antraštę**
- 2 Pasirinkite **šaltinį**.
- 3 Pasirinkite **antraštę**.

- Norėdami grįžti prie įprasto TELEVIZORIAUS žiūrėjimo, paspauskite mygtuką **MENU/EXIT(meniu/uždaryti)**.
- Norėdami grįžti prie ankstesnio meniu ekrano, paspauskite mygtuką **BACK(atgal)**.

DUOMENŲ PASLAUGOS

(Šis meniu yra įgalintas tik Airijoje.)

Ši funkcija naudotojams leidžia pasirinkti MHEG(Digital Teletext)(skaitmeninis teletekstas) arba Teletext, jeigu yra abi funkcijos.

Jeigu yra tik viena iš jų, įgalinama MHEG arba Teletext, nepaisant jūsų pasirinkimo.



-   Pasirinkite **PARINKTYS**.
-   Pasirinkite **Data Service**.
-   Pasirinkite **MHEG** arba **Teletext**.
-  Išsaugokite.

- Norėdami grįžti prie įprasto TELEVIZORIAUS žiūrėjimo, paspauskite mygtuką **MENU/EXIT**(menu/uždaryti).
- Norėdami grįžti prie ankstesnio meniu ekrano, paspauskite mygtuką **BACK**(atgal).

TELEVIZORIAUS ŽIŪRĖJIMAS/PROGRAMŲ VALDYMAS

SIMPLINK

Veikia tik įrenginyje su logotipu SIMPLINK. Patikrinkite logotipą SIMPLINK.

Produktas gali tinkamai neveikti naudojamas su kitais produktais, turinčiais HDMI-CEC funkciją.

Ši funkcija įgalina valdyti ir paleisti HDMI kabeliu prijungtus AV prietaisus be papildomų kabelių ir nenustatinėjant.

Jei nereikia SIMPLINK meniu, išsirinkite Išjungta.



1 Rodoma **SIMPLINK**.



2 Pasirinkite **Ijungti** arba **Išjungti**.



3 Išsaugokite.

- Norėdami grįžti prie įprasto TELEVIZORIAUS žiūrėjimo, paspauskite mygtuką **MENU/EXIT(meniu/uždaryti)**.
- Norėdami grįžti prie ankstesnio meniu ekrano, paspauskite mygtuką **BACK(atgal)**.

Prijungimas prie namų kino su SIMPLINK logotipais.

- 1 Prijunkite prie HDMI/DVI IN 1, HDMI/DVI IN 2 (išsky 19/22LD3***), HDMI/DVI IN 3 (išsky for 19/22/26/32LD3***, 32/37/42/47LD4***, 19/22LE3***) ar HDMI IN 4 (Tik 32/37/42/47/55LE5***) terminalų TELEVIZORIAUS gale ir namų kino HDMI išvesties terminalo, naudodami HDMI kabelius.
- 2 Prijunkite skaitmeninį garso išvesties terminalą TELEVIZORIAUS gale ir skaitmeninį namų kino garso įvesties terminalą, naudodami optinius kabelius.
- 3 Pasirinkite namų kino sistemą garsiakalbių meniu, paspaudę mygtuką SIMPLINK.

► Pasirankant ar naudojant įrenginio laikmeną su namų kino funkcija, garsiakalbiai automatiškai perjungiami į HT garsiakalbį (klausoma su namų kinu).

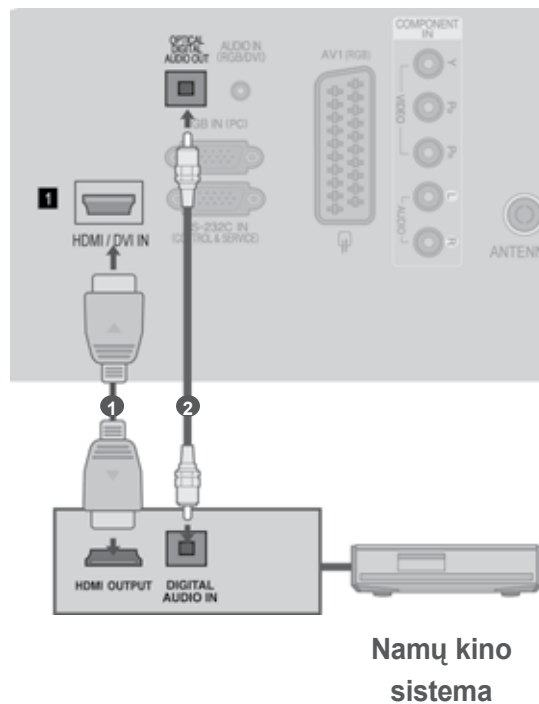









! PASTABA

- Prijunkite TELEVIZORIAUS HDMI / DVI IN ar HDMI IN terminalą prie SIMPLINK įrenginio su HDMI kabeliu terminalo (HDMI terminalo).
- Įvesties šaltinį įjungus į kitą su mygtuku ĮVESTIS nuotolinio valdymo pulte ar kituose, įrenginys, veikiantis su SIMPLINK, sustos.

TELEVIZORIAUS ŽIŪRĀJIMAS/PROGRAMŲ VALDYMAS

SIMPLINK FUNKCIJOS

Disk playback (Disko atkūrimas)

Valdykite prijungtus AV įrenginius, paspausdami mygtukus    , OK, , , II,  ir .

Direct Play (Tiesioginis atkūrimas)

Prijungę AV prietaisus prie TELEVIZORIAUS, galite tiesiogiai valdyti prietaisus ir atkurti jais . laikmenas papildomai nenusatinėdami.

Select AV device (Išsirinkti AV prietaisą)

Igalina išsirinkti vieną iš prie TELEVIZORIAUS prijungtų AV prietaisų ir atkurti juo įrašus.

Maitinimas Išjungti all devices (Išjungti visus prietaisus)

Kai išjungiate televizorių, išjungiami visi prijungti prietaisai.

Switch AUDIO-out (Ijungti garso išėjimą)

Tai paprastas būdas įjungti garso išėjimą.

Kai įranga su „Simplink“ funkcija prijungta prie HDMI terminalo pradeda veikti, TELEVIZORIAUS režimas automatiškai pasikeičia į įjungimo režimą.

* Prietaisas, HDMI kabeliu prijungtas prie TELEVIZORIAUS, bet nepalaikantis Simplink, šios funkcijos neturi
Pastaba: kad SIMPLINK veiktų, naudokite HDMI kabelį, bet ne senesnės versijos nei 1.3 su *CEC funkcija. (*CEC: vartotojų elektronikos valdymas.)

SIMPLINK MENU (SIMPLINK MENIU)

Norėdami pasirinkti norimą SIMPLINK šaltinį, paspauskite $\wedge \vee < >$ mygtuką, po to OK mygtuką.

1 **TELEVIZORIAUS žiūrėjimas** : Įjunkite buvusį TV kanalą nepriklausomai nuo esamos veiksenos.

2 **DISC (Disko atkūrimas)**: Išsirinkite ir atkurkite prijungtą diską. Naudojant įvairius diskus, ekrano apačioje patogiai rodomi prietaiso palaikomi diskų tipai.

3 **VCR atkūrimas** : Valdykite prijungtą vaizdo grotuvą ir atkurkite juo įrašus.

4 **HDD įrašų atkūrimas** :Valdykite ir atkurkite standžiajame diske įrašytus įrašus.

5 **Garso išvedimas į namų teatrą/ Garso išvedimas į televizorių** : Pasirinkite namų teatrą arba TELEVIZORIAUS garsiakalbius garsui išvesti.

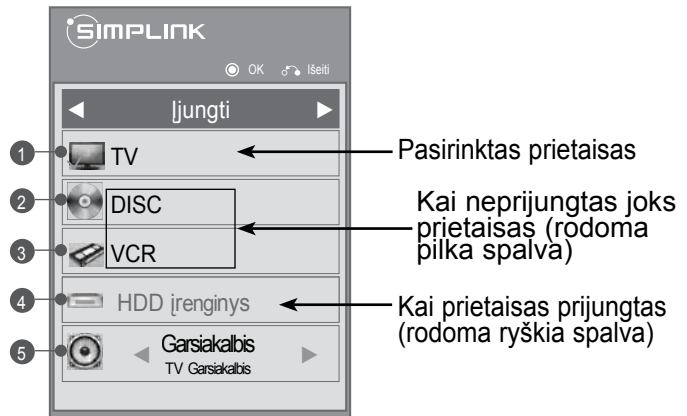

- Namų teatras: Vienu metu palaikomas tik vienas.
- DVD, Recorder (rašymo įrenginys): Vienu metu palaikoma iki vieno (tik 19/22LD3***), dviejų (tik 26/32LD3***, 32/37/42/47LD4***, 19/22LE3***), trijų (tik 32/42/46/52/60LD5***, 32/40/46/55LE4***, 26LE3***), keturių (tik 32/37/42/47/55LE5***).
- VCR: Vienu metu palaikomas tik vienas.

TELEVIZORIAUS ŽIŪRĖJIMAS/PROGRAMŲ VALDYMAS

AV MODE (AV REŽIMAS)

Galite pasirinkti papildomus vaizdus ir garsus, kai prie Išorinės įvesties prijungiate AV įrenginius.

Išjungti	Išjungia AV REŽIMĄ.
Kinas	optimizuoja vaizdą ir garsą, kad galėtumėte žiūrėti filmus.
Sportas	optimizuoja vaizdą ir garsą, kad galėtumėte žiūrėti Sporto renginius.
Žaidimai	optimizuoja vaizdą ir garsą, kad galėtumėte žaisti žaidimus.



1 Pakartotinai paspausdami mygtuką AV REŽIMAS pasirinkite norimą šaltinį.



- Jei režimu AV mode (AV režimas) pasirinksite režimą Cinema (Kinas), režimas Cinema (Kinas) bus pasirinktas ir Vaizdo režimas (Vaizdo režimas) ir Garsorežimas (Garso režimas), atitinkamai esančiuose meniu VAIZDAS (VAIZDAS) ir meniu AUDIO (GARSAS).
- Jei režimu AV mode (AV režimas) pasirinksite Off (Išjungta), bus pasirinktas iš pradžių nustatytas vaizdas ir paveikslėlis.

INICIACIJA (ORIGINALIŲJŲ GAMYKLINIŲ PARAMETRŲ NUSTATYMAS)

Ši funkcija inicijuoja visus nustatymus. Tačiau vaizdo režimo nustatymų „ Diena“ ir „ Nakt is“ negalima inicializuoti.

Inicializuoti naudinga, kai išvykstate į kitą miestą ar valstybę.

Kai gamykliniai parametrai atstatomi, jūs turite iš naujo paleisti iniciacijos sąranką.

Kai „Užrakinti sistemą“ meniu yra „On“ (įjungta), atsiranda žinutė su prašymu įvesti slaptažodį.



1 Pasirinkite **PARINKTYS**.

2 Pasirinkite **Gamyklinių parametrų atstatymas**.

3 Pasirinkite **Taip**.

4 Pasirinkite Gamyklinių parametrų atstatymas.

- Jei „Užrakinti sistemą“ (sistemos užraktas) yra „On“ (įjungtas) ir pamiršote slaptažodį, nuotolinio valdymo pulte paspauskite „0“, „3“, „2“, „5“.

- Norėdami grįžti prie įprasto TELEVIZORIAUS žiūrėjimo, paspauskite mygtuką **MENU/EXIT**(menu/uždaryti).
- Norėdami grįžti prie ankstesnio meniu ekrano, paspauskite mygtuką **BACK**(atgal).

USB ĮRENGINIO NAUDOJIMAS

PRIJUNGUS USB ĮRENGINĮ

Kai prijungiate USB įrenginį, iššokantis meniu parodomas automatiškai.

Jeigu įjungtas OSD ekranas, įskaitant Meniu, EPG arba Tvarkaraščio sąrašą, ekrane "POP UP MENU" (laikina rodomas meniu) nebus rodomas.

Atsiradus laikinajam meniu, galima pasirinkti USB meniu esantį Music List (muzikos įrašų sąrašą), Photo List (nuotraukų sąrašą) arba meniu MY MEDIA (mano medija).

Į USB įrenginį negalite pridėti naujų arba iš jo pašalinti jau esančių aplankų.

1 Prijunkite **USB įrenginį** prie **TELEVIZORIAUS** lizdo **USB IN**.

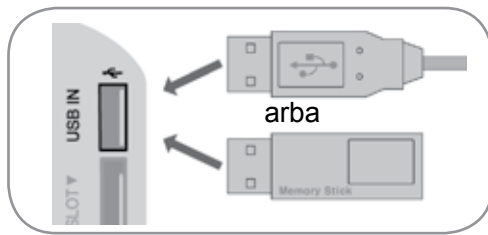

• Palaikomi tik nuotraukų (JPEG), muzikos (MP3) ir filmų (DAT,MPG,MPEG,VOB,AVI,DIVX,MP4,MKV,TS,TRP,TP,ASF,WMV,FLV) formatai.

Atjungiant USB įrenginį

Prieš atjungdami USB įrenginį, pasirinkite meniu USB įrenginį.

1   Pasirinkite **USB įrenginys**.

2  Pasirinkite **Atjungti**.

2 Pasirinkite **FILMŲ SĄRAŠAS** (Tik 32/40/46/55LE4***, 19/22/26LE3***, 32/37/42/47/55LE5***), **Nuotraukų sąrašas** arba **MUZIKOS SĄR.**



3

Atsargumo priemonės, naudojant USB įrenginį

- ▶ Atpažįstamas tik USB įrenginys.
- ▶ Jeigu USB įrenginį prijungsite per USB šakotuvą, įrenginys nebus atpažintas.
- ▶ Naudojant automatinę atpažinimo programą, USB įrenginys gali būti neatpažintas.
- ▶ Naudojant automatinę atpažinimo programą, USB įrenginys gali būti neatpažintas.
- ▶ USB įrenginio atpažinimo greitis gali priklausyti nuo kiekvieno įrenginio.
- ▶ Kai USB įrenginys veikia, neišjunkite TELEVIZORIAUS ir neištraukite USB įrenginio iš kištuko. Jeigu įrenginys staiga išjungiamas arba ištraukiamas, gali būti pažeisti saugomi failai arba USB įrenginys.
- ▶ Prie kompiuterio nejunkite USB įrenginio, kuris buvo neatsargiai naudojamas. Įrenginys gali sukelti gaminio trikčių arba gali būti neatidarytas. Nepamirškite naudoti tik tuos USB įrenginius, kuriuose yra normalūs muzikos, vaizdų ir filmų failai.
- ▶ Naudokite tik tokį USB įrenginį, kuris suformuotas pagal FAT32 arba NTFS failų sistemą, numatytą „Windows“ operacinėje sistemoje. Jeigu atminties įrenginys suformuotas kaip kitokia paslaugų programa, nepalaikoma Windows, jis gali būti neatpažintas.
- ▶ Prie USB atminties įrenginio (daugiau kaip 0,5 A), kuriam reikalingas atskiras maitinimo šaltinis, prijunkite maitinimo šaltinį. Jeigu jo neprijungsite, įrenginys gali būti neatpažintas.
- ▶ Prijunkite USB įrenginį kabeliu, kurį rekomenduoja įrenginio gamintojas.
- ▶ Kai kurie USB įrenginiai gali būti nepalaikomi arba gali neveikti sklandžiai.
- ▶ USB įrenginio failų lygiavimo metodas yra panašus į „Windows XP“, o failo pavadinimas gali būti atpažintas daugiausiai iš 100 anglų kalbos simbolių.
- ▶ Išsisaugokite atsarginę svarbių failų kopiją, nes duomenys, esantys USB įrenginyje, gali būti sugadinti. Mes nesame atsakingi už duomenų praradimą.
- ▶ Jei USB standžiojo disko įrenginys neturi IŠORINIO energijos šaltinio, jis gali būti neaptiktas. Todėl būtinai prijunkite išorinį energijos šaltinį. - Naudokite maitinimo adapterį išoriniam maitinimo šaltiniui prijungti. Mes negarantuojame dėl USB kabelio išoriniam maitinimo šaltiniui.
- ▶ Jei USB atminties įrenginys turi kelis skirsnius arba jei jūs naudojate USB kelių kortelių skaitytuvą, galite naudoti iki 4 skirsnių arba USB atminties įrenginių.
- ▶ Jei USB atminties įrenginys prijungtas prie USB kelių kortelių skaitytuvo, talpos duomenys yra nepasiekiami.
- ▶ Jei USB atminties įrenginys netinkamai veikia, atjunkite jį ir vėl prijunkite.
- ▶ USB atminties įrenginio aptikimo greitis skiriasi priklausomai nuo įrenginio.
- ▶ Jei USB prijungiamas laukimo režimu, standusis diskas bus automatiškai įkeliamas, kai bus įjungiamas televizorius.
- ▶ Rekomenduojama USB IŠORINIO standžiojo disko talpa yra 1 TB ar mažiau, o USB atminties įrenginio – 32 GB ar mažiau.
- ▶ Jei įrenginio talpa yra didesnė nei rekomenduojama, įrenginys gali netinkamai veikti.
- ▶ Jei USB išorinis standusis diskas su funkcija „Energijos taupymas“ (Energijos taupymas) neveikia, dar kartą išjunkite ir įjunkite standųjį diską, kad jis veiktų tinkamai.
- ▶ Be to, palaikomi ir senesni nei USB 2.0 versijos USB atminties įrenginiai. Tačiau filmų sąrašė jie gali veikti netinkamai.
- ▶ Daugiausia rinkmenų / Aplankas: ne daugiau kaip 1000 rinkmenų / A aplankas

USB ĮRENGINIO NAUDOJIMAS

Filmų sąrašas (FILMŲ SŪRAŠAS)

(Tik 32/40/46/55LE4***, 19/22/26LE3***, 32/37/42/47/55LE5***)

Galite leisti filmų failus, esančius USB atminties įrenginyje.

Filmų sąrašas yra suaktyvinamas iškart, kai tik aptinkamas USB. Jis yra naudojamas leidžiant filmų failus per televizorių.

Rodo filmus, esančius USB aplanke ir palaiko „Play“ (leisti) parinktį.

Leidžia atkurti visus filmus, esančius aplanke, ir failus, kurių pageidauja vartotojas.

Filmų sąrašė rodoma informacija, esanti aplanke, ir filmų failai.

Jūsų TELEVIZORIAUS „On Screen Display“ (Rodymo ekrane) funkcija gali skirtis. Vaizdai yra kaip pavyzdžiai, padedantys naudotis TV įrenginiu.

Palaikomi filmų failų formatai: (*.mpg/*.mpeg/*.dat/*.ts/*.trp/*.tp/*.vob/*.mp4/*.mov/*.mkv/*.dvix/*.avi/*.asf/*.wmv/*.flv/*.avi(motion-peg)/*.mp4(motion-jpeg)/*.mkv(motion-jpeg))

Vaizdo formatai : DivX3.11, DivX4.12, DivX5.x, DivX6, Xvid1.00, Xvid1.01, Xvid1.02, Xvid1.03, Xvid1.10 beta-1/beta-2, Mpeg-1, Mpeg-2, Mpeg-4, H.264/AVC, VC1, JPEG, Sorenson H.263

Garso formatai : Dolby Digital, AAC, Mpeg, MP3, LPCM, HE-AAC, ADPCM, WMA

Bitų perdavimo sparta: nuo 32 kbps iki 320 kbps(MP3)

Išorinių subtitrų formatai : *.smi/*.srt/*.sub(MicroDVD,Subviewer1.0/2.0)/*.ass/*.ssa/*.txt(TMPlayer)/*.psb(MaitinimasDivX)

Vidinių subtitrų formatai: tik XSUB (tai subtitrų formatai, naudojami DivX6 failuose)



- Kai kurie vartotojo sukurti subtitrai gali veikti blogai.
- Subtitruose gali būti nerodomi kai kurie konkretūs simboliai.
- Subtitruose nepalaikomos HTML žymos.
- Kitomis kalbomis, kurios nėra palaikomos, subtitrai nerodomi.
- Nubraižant, kad būtų rodomas išbraižinių subtitrų failas, jame esanti laiko informacija turi būti nustatyta didėjančia tvarka.
- Pakeitus garso kalbą, ekrane gali būti laikinų trikčių (vaizdo trūkčiojimų, greitesnio atsukimo atgal ir t. t.).
- Sugadintas filmo failas negali būti leidžiamas tinkamai arba gali neveikti kelios leistuvo funkcijos.
- Tam tikrų koduočių filmų failai leidžiami netinkamai.
- Jei įrašyto failo vaizdo ir garso struktūra nėra sluoksniuota, išvedamas arba vaizdas, arba
- Palaikomi HD (didelės raiškos) vaizdo įrašai 1920x1080@25/30P arba 1280x720@50/60P priklausomai nuo kadro
- Didesnės negu 1920x1080@25/30P arba 1280x720@50/60P raiškos vaizdo įrašai gali veikti blogai priklausomai nuo kadro.
- Kiti filmų failų tipai ir formatai nei nurodyti gali tinkamai neveikti.
- Didžiausia atidaromų filmų failų bitų perdavimo sparta yra 20 milijonų. (Tik, Motion JPEG 640x480@30p)•
Negarantuojame, kad profiliai, užkoduoti 4.1 ar aukštesniu lygiu H.264/AVC, bus atkuriami sklandžiai.
- DTS garso kodekas nepalaikomas.
- Didesni nei 30 GB dydžio failai nepalaikomi
- DivX filmų failas ir jo subtitrų failas turi būti tame pačiame aplanke.
- Kad būtų rodomi vaizdo įrašo failo titrai, jų ir vaizdo įrašo failų pavadinimai turi būti vienodi.
- Paleidžiamas vaizdo įrašas, naudojant USB jungtį, kuri nepalaiko didelio greičio, gali veikti netinkamai.
- Failai, užkoduoti naudojant GMC (Global Motion Compensation – bendrasis judesio kompensavimas), gali būti neleidžiami.
- Kai žiūrite filmą, naudodami filmų sąrašo funkciją, galite reguliuoti vaizdą naudodami energijos taupymo ir AV režimo mygtuką nuotolinio valdymo pulte. Kiekvieno vaizdo režimo vartotojo sąranka neveikia.



Pėriopavadinimas / Failas	Vaizdo dekoderis	Garso kodekas	Maks. skiriamoji geba
mpg, mpeg	MPEG1, MPEG2	MP2,MP3,Dolby Digital,LPCM	1920x1080@30p (Ainult, Motion JPEG 640x480@30p)
dat	MPEG1	MP2	
ts, trp, tp	MPEG2, H.264, AVS, VC1	MP2,MP3,Dolby Digital, AAC,HE-AAC	
vob	MPEG1, 2	MP2,MP3,Dolby Digital,LPCM	
mp4, mov	MPEG4, DivX 3.11, DivX 4.12, DivX 5.x, DivX 6, Xvid 1.00, Xvid 1.01, Xvid 1.02, Xvid 1.03, Xvid 1.10-beta1/2H.264	AAC,HE-AAC,MP3	
mkv	H.264, MPEG-1,2,4	MP2,MP3,Dolby Digital,AAC HE-AAC,LPCM	
DivX, avi	MPEG2, MPEG4, DivX 3.11, DivX 4. DivX 5, DivX 6, Xvid 1.00, Xvid 1.01, Xvid 1.02, Xvid 1.03, Xvid 1.10-beta1/2H.264	MP2,MP3,Dolby Digital,LPCM, ADPCM,AAC,HE-AAC	
Motion JPEG (avi, mp4, mkv)	JPEG	LPCM, ADPCM	
asf, wmv	VC1	WMA	
flv	Sorenson H.263, H264	MP3, AAC	

USB ĮRENGINIO NAUDOJIMAS

ekrano komponentai

USB (USB) taip pat galite nustatyti menu INPUT (įvestis).

1   Pasirinkite **mano daugialypės terpės laikmena.**

2    Pasirinkite **Filmų sąrašas.**

- 1 Perkelia į aukštesnio lygmens failus
- 2 Dabartinis puslapis / Visi puslapiai
- 3 Atitinkami nuotolinio valdymo pulto mygtukai
- 4 Aplanko turinys pagal 1
- 5 Esamas aplanko puslapis/ visi turinio puslapiai pagal 1

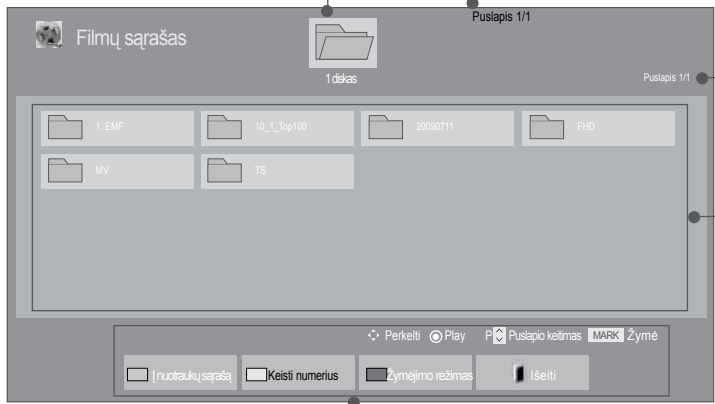

The screenshot shows a 'Filmų sąrašas' (Movie List) screen. At the top, there is a '1 diskas' (1 disk) indicator and a 'Puslapis 1/1' (Page 1/1) indicator. The main area displays a grid of folders: '1. EMF', '10_1_Top100', '20090711', 'FHD', 'MV', and 'TS'. Below the grid is a control bar with buttons: 'Perkelti' (Move), 'Play', 'Puslapio keitimas' (Page Change), 'MARK', and 'Žymė' (Mark). At the bottom, there are checkboxes for 'Nuotraukų sąrašas' (Photo List), 'Keisti numerius' (Change Numbers), 'Žymėjimo režimas' (Marking Mode), and 'Išsėti' (Delete).

Filmo pasirinkimas

■ Leidžiant filmų failus

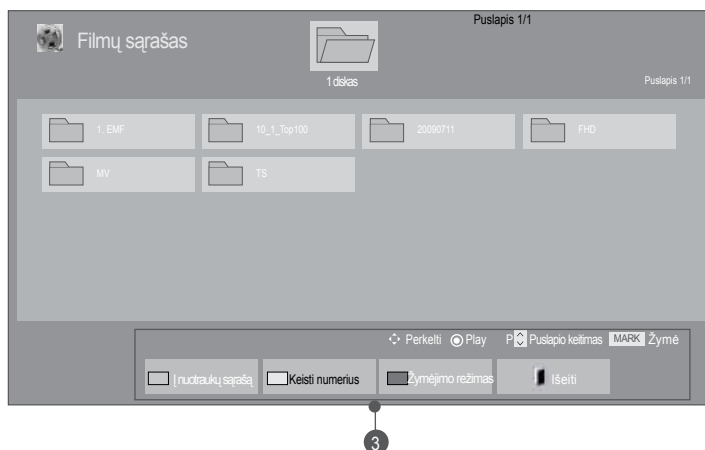

1 Pasirinkite **tikslinį aplanką** arba **diskas**.

2 Pasirinkti norimų filmų pavadinimus.

3 Leidžiami filmų failai.

• Naudokite mygtuką P norėdami judėti filmų puslapyje.







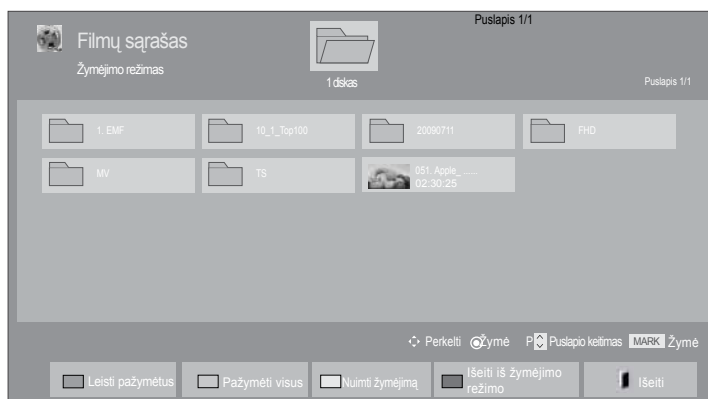

Nuotolinio valdymo pulto naudojimas

	Norėdami vėl atidaryti Photo List (nuotraukų sąrašas) -> Music List (muzikos įrašų sąrašas), keliskart paspauskite ŽALIA mygtuką.
	Galimybė peržiūrėti 5 dideles nuotraukas arba tiesiog sąrašą.
	Perjunkite Mark Mode (ženklavimo režimą).
	Ijungia įprastą televizoriaus vaizdą.
	Norėdami grįžti į įprastą atkūrimą, spauskite mygtu PLAY (▶).

USB ĮRENGINIO NAUDOJIMAS

■ Kai leidžiami pasirinkti filmų failai







-  Pasirinkite **tikslinį aplanką** arba **diską**.
-   Pasirinkti norimų filmų pavadinimus.
-  arba  Perjunkite **ženklinimo režimą**.
-   Pasirinkite norimą filmo failą.
-  Paleidžiamas pasirinktas filmo failas.

- Kai vienas ar keli filmai yra pažymėti, jie bus leidžiami iš eilės.

! PASTABA

- ▶ Jeigu failai nepalaikomi, rodomas pranešimas apie nepalaikomus failus.

Nuotolinio valdymo pulto naudojimas

 RAUDONA	Paleidžiamas pasirinktas filmo failas. Pabaigus leisti muzikos kūrinių, automatiškai bus paleistas kitas pasirinktas kūrinys.
 ŽALIA	Pažymi visus ekrane rodomus filmų failus.
 GELTONA	Panaikinamas visų pažymėtų filmų failų žymėjimas.
 MĒLYNA	Uždaro Mark Mode (ženklavimo režimą).
	Ijungia įprastą televizoriaus vaizdą.

! PASTABA

- ▶ Jeigu sustabdę filmo failą ir vėl jį paleidę ekrano OSD meniu pasirinksite "Yes" (taip), jis vėl bus paleistas nuo sustabdymo momento.
- ▶ Jeigu aplanke yra kitų filmo serijų failai, kitas failas bus paleistas automatiškai. Tačiau paskesni failai nebus leidžiami, kai filmų sąrašo parinkčių funkcija **Pakartoti** yra "Įjungti" (žr. p. 62) arba kai televizoriuje yra pažymėtų failų.

USB ĮRENGINIO NAUDOJIMAS

"Filmų sąrašas" (Filmų sąrašo) funkcijos naudojimas, leisti







1  arba  Rodo meniu **parinktys**.

2  Pasirinkite **nustatyti vaizdo įrašo paleidimą, nustatyti vaizdą** arba **nustatyti garsą**.

! PASTABA

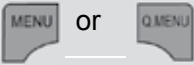
- ▶ Parinkčių nustatymai, pakeisti Filmų sąrašas (filmų sąrašė), nepaveikia Photo List (Nuotraukų sąrašo) ir Music List (muzikos įrašų sąrašo).
- ▶ Parinkčių nustatymai, pakeisti Photo List (nuotraukų sąrašo) ir Music List (muziko įrašų sąrašė), keičiami panašiai kaip ir Photo List (nuotraukų sąrašo) bei Music List (muzikos įrašų sąrašė), išskyrus Filmų sąrašas (filmų sąrašą).
- ▶ Sustabdę ir vėl paleidę vaizdo įrašą, galite paleisti jį nuo tos vietos, kurioje pirmiau sustabdėte.

Nuotolinio valdymo pulto naudojimas

■	Sustabdo filmo failo leidimą.
▶	Norėdami grįžti į įprastą atkūrimą, spauskite mygtu PLAY(▶).
	Atkūrimo metu, spauskite mygtuką Pause() (Sustabdyti). <ul style="list-style-type: none"> ■ Rodomas sustabdytas ekrano vaizdas. ■ Jei per 10 min. po pauzės nepaspaudžiamas nė vienas mygtukas, televizorius nustatomas į atkūrimo būseną. ■ Spauskite mygtuką Pause() (Sustabdyti ()), tada naudokite mygtuką FF(▶▶) judesiui sulėAtspalvisi.
◀◀ / ▶▶	Leisdami įrašą pakartotinai spauskite mygtuką REW(◀◀), jei norite pagreiAtspalvisi ◀◀(x2) -> ◀◀◀(x4) -> ◀◀◀◀(x8) -> ◀◀◀◀◀(x16) -> ◀◀◀◀◀◀(x32) . pakartotinai spauskite mygtuką F F(▶▶), jei norite pagreiAtspalvisi ▶▶(x2)-> ▶▶▶(x4) -> ▶▶▶▶(x8) -> ▶▶▶▶▶(x16) -> ▶▶▶▶▶▶(x32). <ul style="list-style-type: none"> ■ Pakartotinai spaudžiant šiuos mygtukus didėja sukimo į priekį / atgal greitis.
	Rodo menu Option (parinktys).
	Uždaro menu rodant vaizdą visame ekrane. <ul style="list-style-type: none"> ■ Norėdami vėl atidaryti menu rodant vaizdą visame ekrane, spauskite mygtuką OK (gerai).
	Ijungia įprastą televizoriaus vaizdą.
◀ >	<ul style="list-style-type: none"> ■ Atkūrimo metu paspaudus mygtuką arba , ekrane matomas padėtį rodantis žymeklis.
	Pakartotinai spauskite mygtuką Energijos taupymas (Energijos taupymas), norėdami padidinti ekrano ryškumą. (Žr. 95 p.)
	Pakartotinai paspausdami mygtuką AV MODE (AV REŽIMAS), pasirinkite norimą šaltinį. (Žr. 50 p.)

USB ĮRENGINIO NAUDOJIMAS

■ Kai pasirenkate Set video play (nustatyti vaizdo įrašo paleidimas),



1   Pasirinkite **VAIZDAS Dydis**, **Audiokalba**, **subtitrai** arba **pakartoti**.

2  Atlikite atitinkamus reguliavimus.

Subtitrų kalba	Palaikoma kalba
1lotynų k.	Anglų, ispanų, prancūzų, vokiečių, italų, švedų, suomių, olandų, parbatugalu, danų, rumunų, narbavegų, albanų k., , Gėlu, valų, airių, katalonų, valensiečių
2lotynų k.	bosnių k., venkų, s, kroatų, , Čekų,, slovakų, slovėnų, , serbų,, vengrų,
4lotynų k.	Estų, latvių, lietuvių k.
Kirilica	Bulgarų,, akedoniečių k, rusų,, ukrainiečių, kazachų,
Graikų k.	Graikų k.
Turkų k.	Turkų k.

- ▶ **Nuotraukos dydis** : Pasirenkamas norimas vaizdo formatas leidžiant filmą.
- ▶ **Garso kalba** : Pakeičia įgarsinimo kalbų grupę leidžiant filmą
- ▶ **Subtitrų : Ijungia/išjungia išorinius subtitrus.**
- ▶ **kalba** : Suaktyvinamas SMI subtitrams ir gali parinkti subtitrų kalbą.
- ▶ **Code page** : Gali parinkti subtitrų šriftą. Esant numatytajam nustatymui, šriftas yra toks pat kaip ir pagrindinio meniu.
- ▶ **Sinchr** : Leidžiant filmą sureguliuojama subtitrų sinchronizacija, -10 sek. ~ +10 sek., 0,5 sekundės intervalu.
- ▶ **Padėtis** : Leidžiant filmą subtitrai pakeliami arba nuleidžiami.
- ▶ **Size (dydis)**: Leidžiant filmą, parenka jūsų pageidaujama subtitrų dydį.
- ▶ **Pakartoti** : Ijungia/išjungia filmo atkūrimo kartojimo funkciją. Kai ši funkcija įjungta, aplanke esantis failas bus leidžiamas pakartotinai.

! PASTABA

- ▶ Kiekvienoje subtitrų eilutėje palaikoma tik 500 raidžių ir 500 skaitmenų.
- ▶ Subtitrų faile gali būti palaikoma tik 10 000 sinchronizavimo blokų.

■ Kai pasirenkate Set video (nustatyti vaizdą),

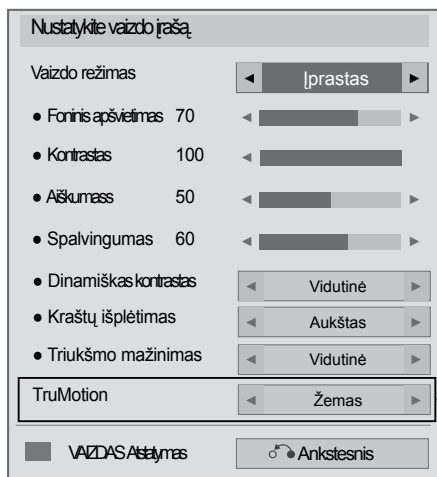

(Tik 32/42/46/52/60LD5***,
32/37/42/47/55LE5***)



1 Pasirinkite **Vaizdo režimas** arba **TruMotion**.





2 Atlikite atitinkamus reguliavimus. (Žr. 96 ~ 103 psl)

USB ĮRENGINIO NAUDOJIMAS

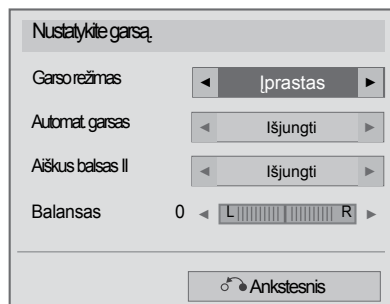
- Kai pasirenkate **Set Audio** (nustatyti garsą),



-
- 1   Pasirinkite **Gars režimas**, **Automat. garsas**, **aiškus balsas II** arba **Balansas**.
 - 2  Atlikite atitinkamus reguliavimus. (Žr. 107~111 psl.)

NUOTRAUKŲ SARAŠAS

Galite peržiūrėti nuotraukų failus, esančius USB atminties įrenginyje.

Jūsų įrenginio Rodymo ekrane funkcija gali skirtis. Vaizdai yra kaip pavyzdžiai padedant naudotis TV įrenginiu.

Kai peržiūrite nuotrauką naudodami Nuotraukų sąrašo funkciją, galite keisti nuotraukų režimą.

PHOTO(*.JPEG) formatą palaikantis failas



Pradinis taškas: 64 x 64 ~ 15360 x 8640



Pažangusis : 64 x 64 ~ 1920 x 1440

- Galite atidaryti tik JPEG formato failus.
- Nepalaikomi failai rodomi iš anksto nustatytos piktogramos forma.

ekrano komponentai

USB taip pat galite nustatyti meniu įvestis.

1   Pasirinkite **MANO MEDJA** (mano daugialypės terpės laikmena).

2    Pasirinkite **Nuotraukų sąrašas**.

1 Perkelia į aukštesnio lygmens failus

2 Dabartinis puslapis / Visi puslapiai

3 Atitinkami nuotolinio valdymo pulto mygtukai

4 Aplanko turinys pagal 1

5 Esamas aplanko puslapis/ visi turinio puslapiai pagal 1

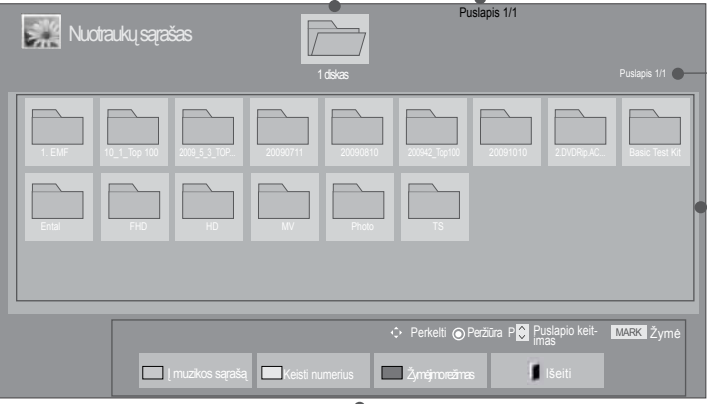





USB ĮRENGINIO NAUDOJIMAS

NUOTRAUKŲ PASIRINKIMAS





■ Rodant pasirinktus nuotraukų failus



-  Pasirinkite tikslinį aplanką arba diską.
-   Pasirinkite norimas nuotraukas.
-  Rodomi nuotraukų failai.









• Naudokite mygtuką P ^ v , jei norite naršyti nuotraukų puslapi.

Nuotolinio valdymo pulto naudojimas

	Norėdami vėl atidaryti Photo List (nuotraukų sąrašas) ->Music List (muzikos įrašų sąrašas), keliskart paspauskite ŽALIA mygtuką.
	Galimybė peržiūrėti 5 dideles nuotraukas arba tiesiog sąrašą.
	Perjunkite Mark Mode (ženklinimo režimą).
	Ijungia įprastą televizoriaus vaizdą.

■ Rodant pasirinktus nuotraukų failus







-  Pasirinkite tikslinį aplanką arba diską.
-   Pasirinkite tikslinį aplanką arba diską.
-  arba  Perjunkite **ženklavimo režimą**.
-   Pažymi norimą nuotrauką.
-  Rodoma pažymėta nuotrauka.

- Kai pažymima viena ar daugiau nuotraukų, galite peržiūrėti kiekvieną pažymėtą nuotrauką arba jų demonstraciją. Jeigu nepažymėta nė viena nuotrauka, galite peržiūrėti kiekvieną nuotrauką arba visų aplanke esančių nuotraukų demonstraciją.

USB ĮRENGINIO NAUDOJIMAS

Nuotolinio valdymo pulto naudojimas





 RAUDONA	Rodoma pasirinkta nuotrauka.
 ŽALIA	Pažymi visas ekrane rodomas nuotraukas.
 GELTONA	Panaikinamas visų pažymėtų nuotraukų žymėjimas.
 MĖLYNA	Uždaro Mark Mode (ženklinimo režimą).
 EXIT	Įjungia įprastą televizoriaus vaizdą.



Kaip peržiūrėti nuotrauką?

Išsamūs veiksmai galimi viso dydžio nuotraukų peržiūros ekrane.



Formatinis koeficientas pakeisti ekrane visu dydžiu rodomos nuotraukos dydį. Paspauskite mygtuką BACK, jei norite pereiti į ankstesnio meniu ekraną.

-  Pasirinkite tikslinį aplanką arba diską.
-   Pasirinkite norimas nuotraukas.
-  Pasirinkta nuotrauką rodoma visu dydžiu.

• Naudokite mygtuką P  , jei norite naršyti nuotraukų puslapį.

- Norėdami vėl atidaryti Nuotraukų sąrašą, spauskite mygtuką **EXIT (uždaryti)**.
- Norėdami, kad dingtų pagalbinis OSD ekranas, spauskite mygtuką **BACK (atgal)**.

USB ĮRENGINIO NAUDOJIMAS



Pasirinkite **skaidrią demonstravimą**, **BGM**, **⤵ (Rotate)**, **🔍 (priartinti)**, **PARINKTYS**, **Slėpti** arba **Išeiti**.

▶ **Skaid. dem.:** Jeigu nepasirenkama nė viena nuotrauka, rodoma visų dabartiniame faile esančių nuotraukų demonstracija. Jei pasirinksite kelias nuotraukas, jos bus rodomos kaip demonstracija.

- **Parinkt.** (Pasirinktį) nustatykite demonstracijos laiko intervalą.

▶ **BGM** (Foninė muzika) (Fono muzika) : Peržiūrėdami nuotraukas visu dydžiu, galite klausytis muzikos.

- Prieš naudodami šią funkciją, BGM nustatykite „Muzika Folder“ (Muzikos aplanką) iš „PARINKTYSS“ (Parinkčių).
- Option (parinktį) galite nustatyti paspaudę nuotolinio valdymo pulto mygtukus Q.MENU (Q.meniu) arba MENU (meniu).

▶ **⤵ (Rotate (Pasukti)):** Pasukite nuotraukas.

- Pasuka nuotrauką 90°, 180°, 270°, 360° kampu pagal laikrodžio rodyklę.
- Kai vaizdo aukštis yra didesnis nei palaikomas, jo pasukti negalima.

▶ **🔍 (ZOOM IN) (priartinti):** peržiūrėkite nuotrauką, priartinę ją 2, 4 kartus

▶ **🔋 :** Pakartotinai spauskite mygtuką Energijos taupymas (Energijos taupymas), norėdami padidinti ekrano ryškumą. (Žr. 95 p.)

▶ **Parinkt.** : Nustatykite „Slide Speed“ (Demonstracijos greitis) ir „Muzika folder“ (Muzikos aplankas) vertes BGM.

- Norėdami nustatyti reikšmes, spauskite mygtukus **^** **v** **<** **>** ir OK (gerai). Norėdami išsaugoti nustatymus, spauskite mygtuką OK (gerai).
- Kol groja BGM (Foninė muzika), Muz. kat. (Muzikos aplankas) keisti negalite.

▶ **Slėpti** : Paslėpti meniu viso dydžio ekrane.





- Jeigu norite viso dydžio ekrane vėl matyti meniu, paspauskite mygtuką **OK** (Gerai) jam atidaryti.

Norėdami **vėl atidaryti Nuotraukų sąrašą**, spauskite mygtuką EXIT (uždaryti).

- Naudokite mygtukus **<** **>** pasirinkdami ankstesnę arba kitą nuotrauką.
- Naudokite mygtukus **<** **>** meniu viso dydžio ekrane pasirinkti ir valdyti.

Nuotraukų sąrašo funkcijos naudojimas



- 1  arba  Rodo meniu **parinktys**.
- 2   Pasirinkite **nustatyti nuotraukų peržiūrą**, **nustatyti vaizdą** arba **nustatyti garsą**.



! PASTABA

- ▶ Parinkčių nustatymai, pakeisti Filmų sąrašas, nepaveikia Nuotraukų sąrašo ir muzikos įrašų sąrašo.
- ▶ Parinkčių nustatymai, pakeisti nuotraukų sąrašo ir muziko įrašų sąrašo, keičiami panašiai kaip ir nuotraukų sąrašo bei muzikos įrašų sąrašo, išskyrus Filmų sąrašas.

USB ĮRENGINIO NAUDOJIMAS

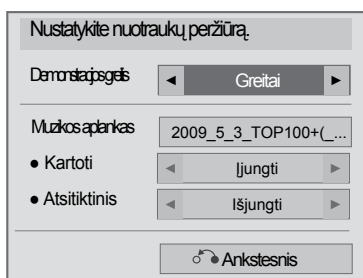

- Kai pasirenkate **Set photo view** (nustatyti nuotraukų peržiūrą),

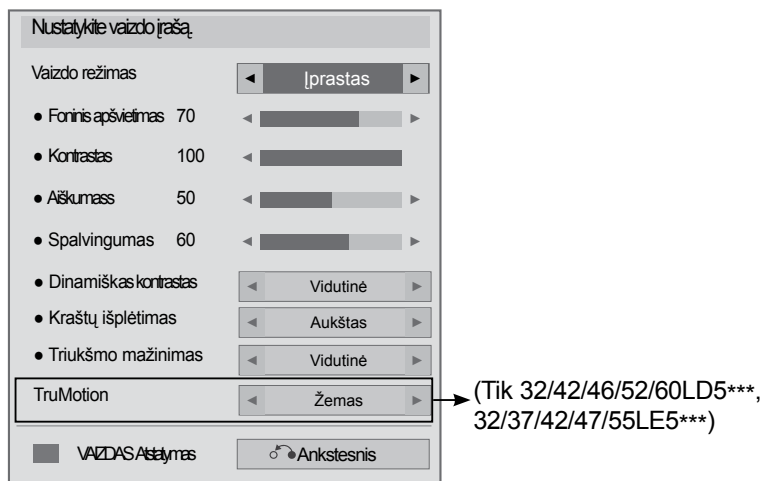

- 1   Pasirinkite **skaidrių demonstravimo sparta** arba **muzikos įrašų aplankas**.
- 2  Atlikite atitinkamus reguliavimus.

■ Kai pasirenkate **Set video** (nustatyti vaizdą),





- 1   Pasirinkite **Vaizdo režimas** arba **TruMotion**.
- 2  Atlikite atitinkamus reguliavimus. (Žr. 96 ~103 psl.)

USB ĮRENGINIO NAUDOJIMAS

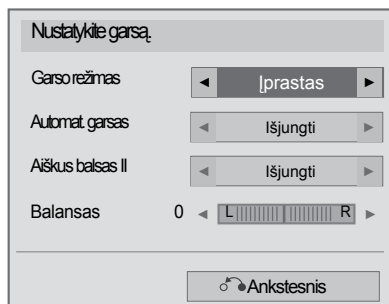
- Kai pasirenkate **Set Audio** (nustatyti garsą),



- 1   Pasirinkite **Gars režimas**, **Automat. garsas**, **aiškus balsas II** arba **Balansas**.
- 2  Atlikite atitinkamus reguliavimus. (Žr. 107 ~111 psl.)

MUZIKOS ĮRAŠŲ SĄRAŠAS

Galite groti muzikos failus, esančius USB atminties įrenginyje.

Įsigyti (*.MP3) muzikos įrašų failai gali turėti apribojimų dėl autorystės.

Šis modelis gali nepalaikyti šių failų atkūrimo.

Muzikos failas gali būti atkurtas USB įrenginyje.

Jūsų įrenginio Rodymo ekrane funkcija gali skirtis. Vaizdai yra kaip pavyzdžiai, padedantys naudotis TV įrenginiu.

Muzika (*.MP3) (muzikos *.MP3) formata palaikantis failas

Bitų perdavimo sparta: 32–320 Kb/s

- Atrankos Sparta MPEG1 3 sluoksnyje: 32 kHz, 44,1 kHz, 48 kHz.
- Atrankos Sparta MPEG2 3 sluoksnyje: 16 kHz, 22,05 kHz, 24 kHz.
- Atrankos Sparta MPEG2.5 3 sluoksnyje: 8 kHz, 11,025 kHz, 12 kHz.

ekrano komponentai

USB taip pat galite nustatyti meniu įvestis.

1 Pasirinkite **MANO MEDIJA** (mano daugialypės terpės laikmena).

2 Pasirinkite **Nuotraukų sąrašas**.

- 1 Perkelia į aukštesnio lygmens failus
- 2 Dabartinis puslapis / Visi puslapiai
- 3 Atitinkami nuotolinio valdymo pulto mygtukai
- 4 Aplanko turinys pagal 1
- 5 Esamas aplanko puslapis/ visi turinio puslapiai pagal 1



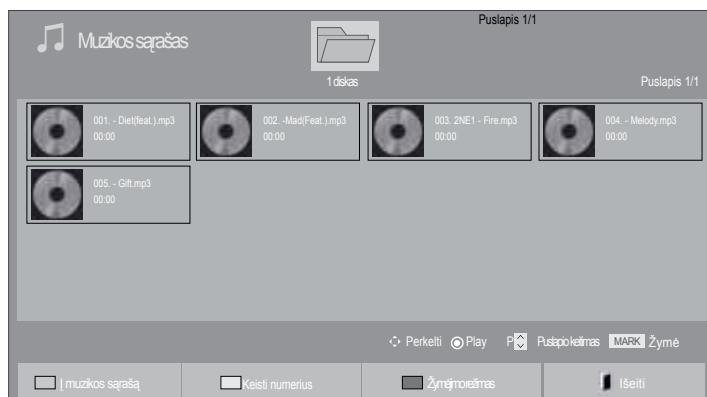

(Tik 32/40/46/55LE4***, 19/22/26LE3***, 32/37/42/47/55LE5***)

USB ĮRENGINIO NAUDOJIMAS

MUZIKOS ĮRAŠŲ PASIRINKIMAS







■ Leidžiant muzikos failus

-  Pasirinkite tikslinį aplanką arba diską.
-   Pasirinkite norimus muzikos įrašus.
-  Leidžiami muzikos failai.









• Naudokite mygtuką P[^]∨, jei norite naršyti nuotraukų puslapį.

Nuotolinio valdymo pulto naudojimas

	Norėdami vėl atidaryti Movie List (filmų sąrašas) ->Photo List (nuotraukų sąrašas), keliskart paspauskite ŽALIA mygtuką.
	Galimybė peržiūrėti 5 dideles nuotraukas arba tiesiog sąrašą.
	Perjunkite Mark Mode (ženklinimo režimą).
	Įjungia įprastą televizoriaus vaizdą.

■ Kai leidžiami pasirinkti muzikos failai







-  Pasirinkite tikslinį aplanką arba diską.
-   Pasirinkite norimus muzikos įrašus.
-  arba  Perjunkite **ženklinimo režimą**.
-   Pažymi norimą muzikos failą.
-  Paleidžiamas pažymėtas muzikos failas.

- Kai pažymėtas vienas ar daugiau muzikos įrašų, pažymėti įrašai bus grojami iš eilės. Pavyzdžiui, jeigu norite pakartotinai klausytis tik vieno muzikos įrašo, pažymėkite tą vieną įrašą ir jį atidarykite. Jeigu nepažymimas nė vienas muzikos įrašas, visi faile esantys muzikos įrašai bus grojami iš eilės.
- Jeigu norite įjungti atkūrimą atsitiktine tvarka, privalote nustatyti PARINKTYS (parinktį)->Set GARSAS play (nustatyti garso paleidimą).->Random (atsitiktinė tvarka) į parinktį On (įjungta).



USB ĮRENGINIO NAUDOJIMAS

Nuotolinio valdymo pulto naudojimas

 RAUDONA	Rodomas pasirinktas muzikos failas.
 ŽALIA	Pažymi visus ekrane rodomus muzikos failus.
 GELTONA	Panaikinamas visų pažymėtų muzikos failų žymėjimas.
 MĖLYNA	Uždaro Mark Mode (ženklinimo režimą).
	Įjungia įprastą televizoriaus vaizdą.

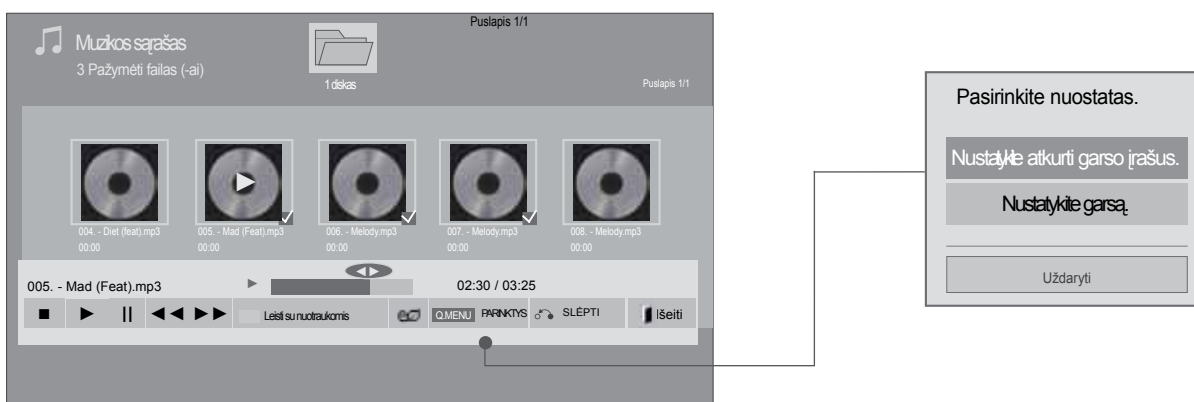
Muzikos įrašų sąrašo funkcijos naudojimas ir paleidimas



1  arba  Rodo meniu Option (parinktys).











2  Pasirinkite **nustatyti garso įrašo paleidimą** arba **nustatyti garsą**.

NOTE

- ▶ Parinkčių nustatymai, pakeisti Filmų sąrašas, nepaveikia Nutraukų sąrašo ir muzikos įrašų sąrašo.
- ▶ Parinkčių nustatymai, pakeisti nutraukų sąrašo ir muziko įrašų sąrašė, keičiami panašiai kaip ir nutraukų sąrašo bei muzikos įrašų sąrašė, išskyrus Filmų sąrašas.



USB ĮRENGINIO NAUDOJIMAS

Nuotolinio valdymo pulto naudojimas

	Sustabdo muzikos failo leidimą.
	Norėdami grįžti į įprastą atkūrimą, spauskite mygtuPLAY(▶).
	Leidžiant failą paspaudus mygtuką Pause (II) (pristabdyti), atkūrimas bus pristabdytas. Atkūrimo pristabdymo metu dar kartą paspaudus mygtuką Pause (II) (pristabdyti), atkūrimas vėl bus paleistas.
	Leisdami įrašą Paspaudus mygtuką REW (◀◀) (atsukti), bus leidžiama ankstesnė daina. Paspaudus mygtuką FF (▶▶) (sukti pirmyn), bus leidžiama paskesnė daina.
	Paleiskite pasirinktus muzikos kūrinius, tuomet atidarykite Photo List.(nuotraukų sąrašą).
	Pakartotinai spauskite mygtuką Energijos taupymas (Energijos taupymas), norėdami padidinti ekrano ryškumą. (Žr. 95 p.) Filmų sąrašė, nuotraukų sąrašė ir muzikos įrašų sąrašė veikia tik išjungimas/ekrano išjungimas.
	Rodo meniu Option (parinktys).
	<ul style="list-style-type: none"> Leidžiant muziką paspaudus mygtuką Back (atgal), dabar leidžiant muzikos grotuvas bus paslėptas ir ekrane bus rodomas tik muzikos įrašų sąrašas.
	<ul style="list-style-type: none"> Leidžiant muziką paspaudus mygtuką Exit (uždaryti), muzika bus sustabdyta ir grotuvas vėl ims veikti įprastu televizoriaus rodymo režimu. Jeigu mygtuką Exit (uždaryti) paspausite tuomet, kai muzika yra sustabdyta arba muzikos grotuvas nerodomas, grotuvas vėl ims veikti įprastu televizoriaus rodymo režimu.
	<ul style="list-style-type: none"> Atkūrimo metu spaudžiant mygtuką <arba>, ekrane matomas padėtį žymintis žymeklis.

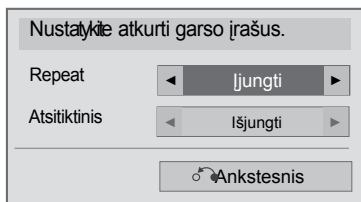
■ Kai pasirenkate nustatyti garso paleidimą,







1   Pasirinkite **nustatyti garso įrašo paleidimą.**

2  Atlikite atitinkamus reguliavimus.

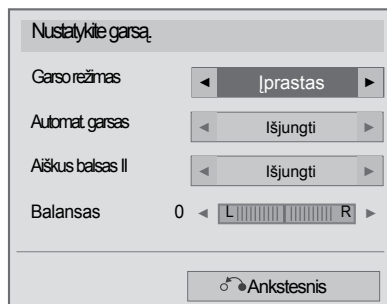
USB ĮRENGINIO NAUDOJIMAS

- Kai pasirenkate nustatyti garso paleidimą,



-   Pasirinkite **Garso režimas**, **Automat. garsas**, **Aiškus balsas II** arba **Balansas**.
-  Atlikite atitinkamus reguliavimus. (Žr. 107~111 psl.)

■ Jei leidimo metu kurį laiką nespausite jokio mygtuko, leidimo informacinis langelis (kaip parodyta apačioje) plaukios kaip ekrano užsklanda.

■ „Ekranu užsklanda“?

Ekranu užsklanda yra skirta ekrano vaizdo taškams nuo pakenkimo apsaugoti, kuris gali atsirasti fiksuotam vaizdui labai ilgai būnant ekrane.

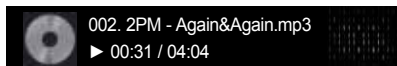

! PASTABA

- ▶ Sugadinti ar iškraipyti muzikos kūriniai nėra grojami, bet langelyje, kuriame rodoma grojimo trukmė, rodoma 00:00.
- ▶ Muzikos kūriniai, atsisiųsti iš mokamų svetainių pažeidžiant autarbaių teises nėra grojami, bet laukelyje, rodančiame grojimo trukmę, rodoma netinkama informacija.
- ▶ Paspaudus mygtukus OK (Gerai), ■ ekranu užsklanda yra sustabdoma.
- ▶ Nuotolinio valdymo pulto mygtukus PLAY(▶) (Leisti), Pause(I I) (Pauzė), ■, ▶▶, ◀◀ galima naudoti ir šiuo režimu.
- ▶ Jei norite pasirinkti kitą muzikinį įrašą, galite naudoti ▶▶ mygtuką, jei norite pasirinkti ankstesnįjį, naudokite ◀◀ mygtuką.

USB ĮRENGINIO NAUDOJIMAS

DivX REGISTRATION CODE (DivX REGISTRACIJOS KODAS)

(Tik 32/40/46/55LE4***, 19/22/26LE3***, 32/37/42/47/55LE5***)

Patvirtinkite TELEVIZORIAUS DivX registracijos kodo numerį. Naudodami registracijos numerį, galite išsinuomoti ar įsigyti filmus svetainėje www.divx.com/vod.

Naudojant kito TELEVIZORIAUS DivX registracijos kodą išsinuomoti ar įsigyti DivX failai negali būti leidžiami. (Galima leisti tik DivX failus, atitinkančius įsigyto TELEVIZORIAUS registracijos kodą.)

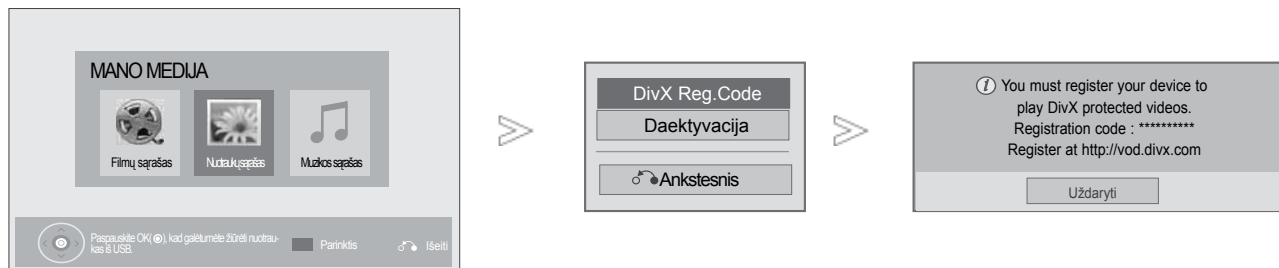

- 1 Pasirinkite **MANO MEDIJA** (mano daugialypės terpės laikmena).
- 2 Pasirinkite „DivX“ Reg. kodas.
- 3 Rodyti Divx Reg. DivX registracijos kodas.

• Norėdami grįžti prie įprasto TELEVIZORIAUS žiūrėjimo, paspauskite mygtuką **MENU/EXIT (menui/ uždaryti)**.



APIE DivX VIDEO: DivX® - tai skaitmeninio vaizdo formatas, sukurtas DivX, Inc. Šis prietaisas yra oficialiai DivX sertifikuotas įrenginys, kuris rodo DivX vaizdo įrašus. Daugiau informacijos ir programinės įrangos priemonių, skirtų konvertuoti failus į DivX vaizdo formatą, rasite apsilankę interneto adresu www.divx.com.

APIE POPULIARIAUSIĄ DivX VIDEO: Šį DivX Certified® sertifikuotą prietaisą būtina užregistruoti, kad juo galima būtų žiūrėti "DivX Video-on-Demand" (VOD) turinį. Norėdami sukurti registracijos kodą, prietaiso nustatymo meniu suraskite skyrių "DivX VOD". Įveskite šį kodą vod.divx.com tinklavietėje, kad užbaigtumėte registracijos procesą ir sužinotumėte daugiau apie DivX VOD.

"DivX sertifikuotas leisti DivX vaizdo įrašus, kurių raiška yra iki HD 1080p, įskaitant aukščiausios kokybės turinį"

"Šabl. 7,295,673; 7,460,688; 7,519,274"

! PASTABA

▶ Filmų failai palaikomi šiomis sąlygomis

Skiriamoji geba: mažiau kaip 1920 x 1080 P x A taškai.

Kadruų sparta: mažiau kaip 30 kadruų per sek. (1920 x 1080), mažiau kaip 60 kadruų per sek. (mažiau kaip 1280 x 720)

▶ Vaizdo kodekas : MPEG 1, MPEG 2, MPEG 4, H.264/AVC, DivX 3.11, DivX 4.12, DivX 5.x, DivX 6, Xvid 1.00, Xvid 1.01, Xvid 1.02, Xvid 1.03, Xvid 1.10-beta1, Xvid 1.10-beta2, JPEG, VC1, Sorenson H.263/H.264.

IŠAKTYVINIMAS

(Tik 32/40/46/55LE4***, 19/22/26LE3***, 32/37/42/47/55LE5***)

Aktyvumo nutraukimo tikslas yra nutraukti įrenginių aktyvumą vartotojams, kurie suaktyvino visus įrenginius per žiniatinklio serverį ir yra užblokuoti nesuaktyvinti daugiau įrenginių. „DivX VOD“ vartotojams leido suaktyvinti iki 6 įrenginių per vieną paskyrą, bet norėdamas pakeisti arba nutraukti šių įrenginių aktyvumą, vartotojas turi kreiptis į „DivX“ pagalbos centrą ir paprašyti šalinimo. Šia funkcija vartotojai galės nutraukti įrenginių aktyvumą patys ir geriau valdyti „DivX VOD“ įrenginius.

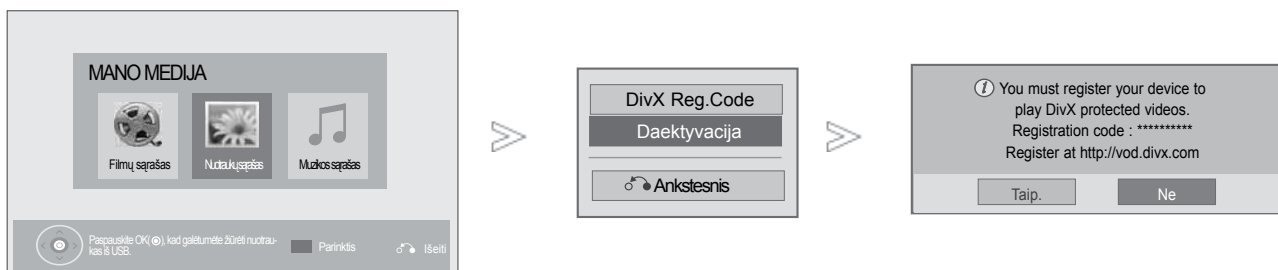

-   Pasirinkite **MANO MEDIJA** (mano daugialypės terpės laikmena).
-    Pasirinkite **Daektyvacija**.
-   Pasirinkite **Taip**.
-  Rodyti aktyvumo nutraukimą.

- Norėdami grįžti prie įprasto TELEVIZORIAUS žiūrėjimo, paspauskite mygtuką **MENU/EXIT**(menu/uždaryti).
- Norėdami grįžti prie ankstesnio menu ekrano, paspauskite mygtuką **BACK**(atgal).

EPG (ELEKTRONINIS PROGRAMŲ GIDAS) (SKAITMENINE VEIKSENA)

Ši sistema naudoja Elektroninį programų gidą (EPG), kuris padeda naršyti po visas galimas žiūrėjimo parinktis.

EPG pateikia tokią informaciją kaip programų sąrašai, visų galimų paslaugų pradžios ir pabaigos laikai. Be to, dažnai EPG galima gauti išsamią informaciją apie programą (šių programų prieinamumo ir išsamos informacijos kiekis yra skirtingas, priklausantis nuo konkretaus transliuotojo).

Prieš pradėdami naudoti EPG funkciją, privalote tinkamai nustatyti meniu Time (laikas) esantį Clock (laikrodį).

EPG rodo programų duomenis artimiausioms 8 dienoms.

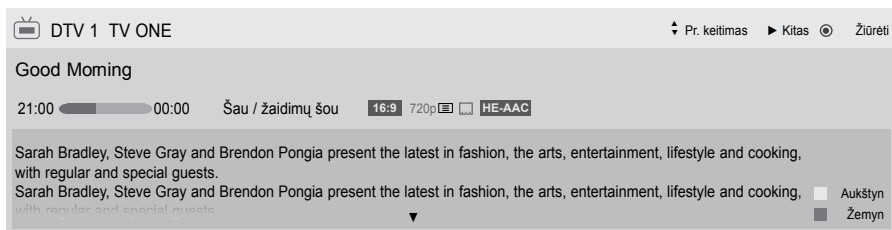

INFO Rodo informaciją apie esamą programą

- Rodoma esant televizijos arba DTV programai.
- Rodomas, kai Radijo programa.
- Rodomas, kai MHEG programa.
- Rodoma su HE-AAC programa.
- Transliuojamos programos formato koeficientas
- Transliuojamos programos formato koeficientas
- Priklausomai nuo informacijos apie programą, ekrane gali būti nerodoma transliuojamos programos piktograma.
- Rodomas, kai Teleteksto programa.
- Rodomas, kai Subtitrų programa.
- Rodomas, kai Užšifruota programa.
- Rodoma esant Dolby Digital sistemos programai.
- Rodoma su „Dolby Digital PLUS“ programa.
- 576i/p, 720p, 1080i/p : Transliuojamos programos skiriamoji geba

Next Rodo informaciją apie kitą programą.

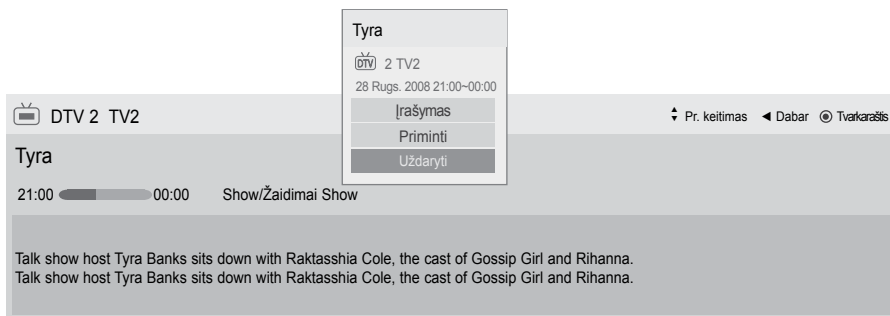

OK Ekrane rodomas laikinasis įrašymo/priminimo nustatymų langas.

Up/Down Pasirinkite laikmačio įrašymo/priminimo nustatymo režimą.

EPG įjungimas/išjungimas



Įjunkite arba išjunkite EPG.

Pasirinkite programą



arba



Pasirinkite norimą programą.

Mygtukų funkcijos, kai įjungta veiksena NOW/NEXT GUIDE (Gidas Dabar/KITA)

Jūs galite žiūrėti transliuojamą programą ir dar vieną, kuri jau paruošta ir bus transliuojama po jos.



Pakeičiama EPG veikseną



Įjunkite režimą Manual Timer (rankiniu būdu nustatomas laikmatis).



Įjunkite režimą Programų sąrašas.



Pasirinkus dabar, atidaromas programų pasirinkimo meniu ir pasirodo EPG
Pasirinkus kitas, pasirodo laikisnis rezervavimo langas



Pasirenkama programa DABAR arba KITA



Pasirenkama transliavimo programa



Lapas į viršų/ žemų

Programos gidas

That '70s show 25 Lapkr. 2008 10:05

JTV 1 YLE TV1 25 Lapkr. 2008 09:45-10:15

VISI	DABAR	KITAS
TV 1 YLE TV1	That '70s show	Keno
TV 2 YLE TV2	Your World Today	World Business
TV 4 TV..	Legenen om Den...	Fantomen
TV 5 YLE FST	Naturtimmen	Kriiskit
TV 6 CNN	Lyssna	ABC
TV 8 YLE24	Glamour	Tänään otsikoissa

FAV Mėgiamiausios INFO Informacija Žiūrėti / rezervuoti TV/RAD RADIJAS

Režimas Tvardaraštis Programų sąrašas



arba



arba



šjungiamas EPG



Parenka skaitmeninės televizijos arba radijo programą.



Įjungiamas arba išjungiamas išsami informacija

EPG (ELEKTRONINIS PROGRAMŲ GIDAS) (SKAITMENINE VEIKSENA)

Mygtukų funkcijos, kai įjungta 8 dienų gido veikseną



Pakeičia ma EPG veikseną



Įeinama į Datos nustatymo veikseną



Įjunkite režimą rankiniu būdu nustatomas laikmatis.



Įjunkite režimą Programų sąrašas.



Pasirinkus šiuo metu transliuojama programa, atidaromas programų pasirinkimo meniu ir pasirodo EPG
Pasirinkus Ateityje transliuotina programa, pasirodo laikianis rezervavimo langas



Pasirinkite programą.



Pasirenkama transliavimo programa



Lapas į viršų/ žemyn



arba arba įjungiamas EPG









Parenka skaitmeninės televizijos arba radijo programą.







Įjungiami arba išjungiami išsami informacija

Mygtukų funkcijos, kai įjungtas Datos keitimo veiksmas

-  **ŽALIA** Išjungiamas Datos nustatymo veiksmas
-  Įjungiamas pasirinkta data
-  Pasirenkama data
-  Išjungiamas Datos nustatymo veiksmas
-  arba  arba  Įjungiamas EPG



Mygtukų funkcija Išplėstinio aprašymo lange

-  Pasirinkite laikmačio įrašymo/priminimo nustatymo režimą.
-  Tekstas į viršų/ žemyn
-  Pasirinkite laikmačio įrašymo/priminimo nustatymo režimą.
-  arba  Įjungiamas EPG

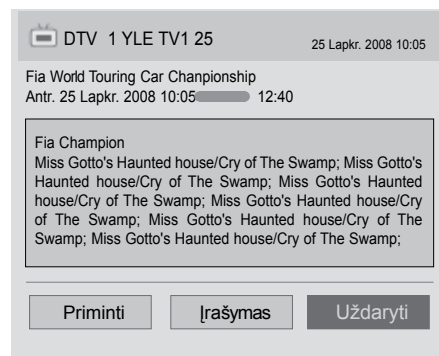

EPG (ELEKTRONINIS PROGRAMŲ GIDAS) (SKAITMENINE VEIKSENA)

Mygtukų funkcijos, kai įjungta Įrašo/ Priminimo nustatymo veikseną

Nustato įrašymo pradžią arba pabaigą ir priminimą tik apie įrašymo pradžią; pabaigos laikas yra pilkesniame fone.

Ši funkcija veikia tik tuomet, kai įrašymo įrenginys yra prijungtas prie TV-OUT(AV1) lizdo 8 kontaktų SCART kabeliu.

Įrašymo funkcija palaikoma tik esant Digital (skaitmeniniam) režimui; esant Analogue (analoginių signalų) režimui, ji neveikia.



Išjunkite režimą rankiniu būdu nustatomas laikmatis.



Pasirinkite priminimo arba įrašymo funkcijos nustatymą.



Pasirinkite tipą, Pradėti pradžios laikas, pabaigos laikas arba programa.



Įjungti Gido veikseną.



Perjunkite režimą Programų sąrašas.





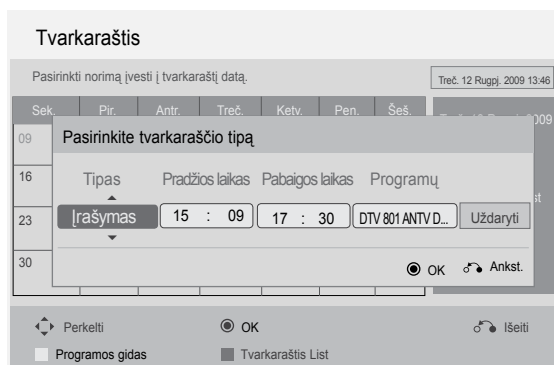



Įrašyti laikmačio įrašą/priminimą



Mygtukų funkcijos esant nustatytam režimui „Schedule List“ (Programų sąrašas)

Jeigu jūs sukūrėte programų tvarkaraštį, pasirinkta programa bus rodoma pasirinktu laiku net kai jūs tuo metu žiūrite kitą programą.

Šiuo metu įrašomo elemento nebegalima redaguoti ar ištrinti.

-  **GELTONA** Išjunkite režimą rankiniu būdu nustatomas laikmatis.
-  **MĖLYNA** arba  **GUIDE** Įjungti Gido veikseną
-  **BACK** Išjunkite Programų sąrašas.
-  **OK** Pasirinkite pageidaujama „PARINKTYS“ „Keisti“ / „Ištrinti“ / „Ištrinti viską“.
-  Pasirinkite „Programų sąrašas“.
-  **P** Lapas į viršų/ žemyn

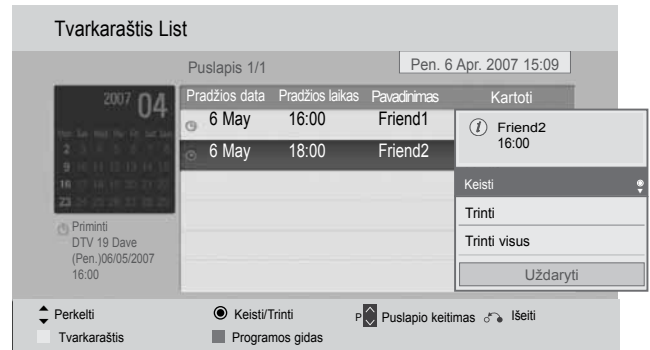

VAIZDO VALDYMAS

VAIZDO DYDŽIO (FORMATINIO KOEFICIENTO) VALDYMAS

Ekraną galite žiūrėti įvairiais vaizdo formatais :16:9, Tik skenuoti, Pradinis, Automatinis plotis, 4:3, 14:9, Mastelis ir Kino mastelis .

Jeigu ekrane ilgesnį laiką yra paliekamas statinis vaizdas, jis gali „išdegti“ ir likti matomas.

Padidavimo santykį galima reguliuoti mygtuk  .

Ši funkcija veikia su šiuo signalu.



Pasirinkite **Vaizdo formatus**.



Pasirinkite norimą vaizdo formatą.

• Meniu VAIZDAS taip pat galite reguliuoti Vaizdo formatus.

• Meniu „Ratio“ (Koefficientas) nustatymą „Mastelis“ (Mastelis) pasirinkite 14:9, Mastelis ir Kino mastelis. Nustačius „Mastelis“, ekranas atgal grįžta į „Greitas meniu“.

• 16:9

Ši funkcija sureguliuoja vaizdą taip, kad linijinėje proporcijoje horizontalus vaizdas būtų per visą ekraną (patogu žiūrėti 4:3 formato DVD plokšteles).



• Pradinis

Kai jūsų televizorius priima plačiaekranį signalą, jis automatiškai yra pakeičiamas į siunčiamo vaizdo formatą.



• Tik skenuoti

Toliau esančiose sekcijos bus paaiškinta, kaip gauti aukščiausios kokybės vaizdą neprarandant originalaus vaizdo, kai vaizdas yra didelės skyros.

Pastaba: jei pradiniame vaizde yra triukšmo, triukšmą, galite stebėti ties kraštu.



• Automatinis plotis

Kai televizorius gauna plataus ekrano signalą, jūs galite pakeisti vaizdą tiek horizontaliai, tiek vertikaliam linijinei proporcijai, kad ekranas būtų visiškai užpildytas.



• **4:3**

Tai standartinis vaizdo formatas 4:3, kai iš abiejų vaizdo pusių atsiranda pilkos juostos.



• **14:9**

Naudodami šią funkciją galite mėgautis vaizdo formatu 14:9 arba bendrąja televizijos programa. 14:9 ekranas rodomas taip pat, kaip 4:3 formatu, tik praplečiamas aukštyn ir žemyn.



• **Mastelis**

Ši funkcija leidžia žiūrėti nepakitęs vaizdą per visą ekraną. Tačiau viršuje ir apačioje vaizdas bus šiek tiek „nukirpta“.



• **Kino mastelis**

Pasirinkite „Cinema Zoom“ (Kino mastelį), kai norite padidinti vaizdą tinkamu santykiu. Pastaba: didinant arba mažinant vaizdą, jis gali būti iškraipytas.



Mygtukai ◀ arba ▶ : sureguliuokite „Cinema Zoom“ (Kino mastelio) didinimo santykį. Reguliavimo diapazonas yra nuo 1 iki 16.

Mygtukai ▼ arba ▲ : judinkite ekraną.

! PASTABA

- ▶ Galite pasirinkti tik 4:3, 16:9 (Platus), 14:9, mastelis, filmo mastelis komponente režimu.
- ▶ Jei įjungta veiksena HDMI, galite pasirinkti tik 4:3, Pradinis, 16:9 (Platus), 14:9, mastelis, filmo mastelis.
- ▶ Galite pasirinkti tik 4:3, 16:9 (Platus) tik RGB-PC, HDMI-PC režimu.
- ▶ Režimu DTV/HDMI / „Komponentas“ (virš 720p) galima naudoti „Tik skenuoti“.
- ▶ Esant analoginės televizijos/DTV/AV/Scart režimui, galima pasirinkti vaizdą per visą ekraną.

VAIZDO VALDYMAS

VAIZDO VEDLYS

Šia funkcija galite reguliuoti pradinio vaizdo kokybę.

Naudokite šią funkciją, norėdami sukalibruoti ekrano kokybę, suderindami „BLACK“ (Juodumo), „White Level“ (Baltumo lygį) ir pan. Bendri vartotojai gali nesunkiai kalibruoti ekrano kokybę kiekvieną etapą atlikdami iš eilės.

Kai sureguliuojate vaizdą į „Low“ (Žemą), „Recommended“ (Rekomenduojama) arba „High“ (Aukštą), pakeitimo rezultatą galite matyti kaip pavyzdį.

Režime RGB-PC/HDMI-PC/DVI-PC neveikia Spalvingumas (spalvos), Atspalvis (atspalvio) ir H/V Aiškumas (horizontalaus/ vertikalaus ryškumo) funkcijos.

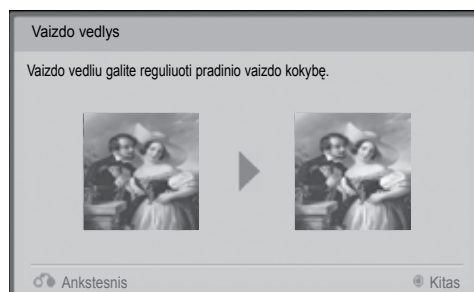
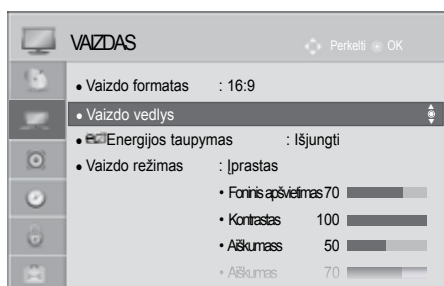

Pasirinkite **VAIZDAS**.

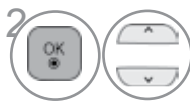

Pasirinkite **Vaizdo vedlys**.

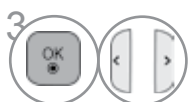

Standartinis (**Sureguliuokite Juodumo lygį, Baltos spalvos lygį, Atspalvis, Spalva, Horizontalus aiškumas, Vertikalus aiškumas, Foninis apšvietimas**) arba Pageidautinas (**Sureguliuokite Juodumo lygį, Baltos spalvos lygį, Atspalvis, Spalva, Aiškumas, Dinamiškas kontrastas, Spalvų t., Foninis apšvietimas**).

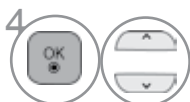

Norėdami taikyti nustatymus, pasirinkite įvesties šaltinį.



- Jei nutrauksite nustatymą prieš paskutinį etapą, pakeitimai nebus taikomi
- Suregulavimo vertė išsaugota į „Expert1“ (1 ekspertas).
- Kai „Picture Wizard“ (Vaizdo vedlys) nustato vaizdo kokybę, „Energy Saving“ (Energijos taupymas) pakeičiamas į „Off“ (Išjungta).
- Jeigu vaizdo kokybės nustatymas Expert1 pakeičiamas, įjunkite Picture Reset (vaizdo atitaisymą) prieš atidarydami Picture Wizard (vaizdo vedlį), kad atitaisytumėte vaizdo kokybės nustatymą.
- Standartinis : standartinės vaizdo kokybės nustatymo režimas.
- Pageidautinas : pageidaujamos, o ne standartinės kokybės nustatymo režimas.

- Norėdami grįžti prie įprasto TELEVIZORIAUS žiūrėjimo, paspauskite mygtuką **MENU/EXIT(meniu/uždaryti)**.
- Norėdami grįžti prie ankstesnio meniu ekrano, paspauskite mygtuką **BACK(atgal)**.

ENERGIJOS TAUPYMAS

Tai sumažina TELEVIZORIAUS energijos sunaudojimą.

Numatytieji gamykliniai nustatymai atitinka „Energy Star“ reikalavimus ir yra pritaikyti taip, kad būtų patogų žiūrėti namų sąlygomis.

Jūs galite padidinti ekrano ryškumą pritaikę energijos taupymo lygį arba nustatę vaizdo režimą.

Reguliuojant Energy Saving (Energijos taupymą) MHEG režimu, Energy Saving (Energijos taupymo) funkcija nustatoma MHEG pasibaigus.

Pasirinkus Vaizdo įrašo nutildymas (Išjungti ekraną), kol derinami radijo stočių kanalai, bus sumažinamas energijos sunaudojimas.

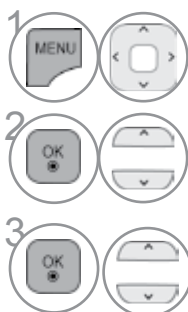

Pasirinkite **VAZDAS**.

Pasirinkite **Energijos taupymas**.

Pasirinkite **Automatinis** (Tik 32/42/46/52/60LD5***, 32/40/46/55LE4***, 32/37/42/47/55LE5***), **Išjungti**, **Min**, **Vidutinis**, **Maks** arba **Vaizdo įrašo nutildymas**.

- Norėdami grįžti prie įprasto TELEVIZORIAUS žiūrėjimo, paspauskite mygtuką **MENU/EXIT**(menu/uždaryti).
- Norėdami grįžti prie ankstesnio meniu ekrano, paspauskite mygtuką **BACK**(atgal).

- Pasirinkus Screen Off (ekrano išjungimas), funkcijos langas bus uždarytas po 3 sekundžių ir bus paleista ekrano išjungimo funkcija.
- Jei „Energy Saving“ (Energijos taupymas) sureguliuosite į „Auto“ (Automatinis) , „Maximum“ (Maksimalus), foninio apšvietimo funkcija neveiks.
- Šią funkciją taip pat galite derinti pasirinkdami nuotolinio valdymo pulto mygtuką „Energy Saving“ (Energijos taupymas).
- Pasirinkus „Auto“ (Automatinis), „Foninis apšvietimas“ (Foninis apšvietimas) automatiškai sureguliuojamas pagal aplinkos sąlygas, jei televizoriuje yra sumanusis jutiklis. (Tik 32/42/46/52/60LD5***, 32/40/46/55LE4***, 32/37/42/47/55LE5***).

VAIZDO VALDYMAS

NUSTATYTI VAIZDO NUSTATYMAI

Vaizdo veikseną – nustatyti

- Vaizdingas** Padidinkite kontrastą, ryškumą, spalvas ir aiškumą, kad vaizdas būtų aiškus.
- Įprasta** Įprasciausia ekrano rodymo būseną.
- Kinas** Optimizuoja vaizdą, kad galėtumėte žiūrėti filmus.
- Sportas** Optimizuoja vaizdą, kad galėtumėte žiūrėti sporto renginius.
- Žaidimams** Optimizuoja vaizdą, kad galėtumėte žaisti žaidimus.

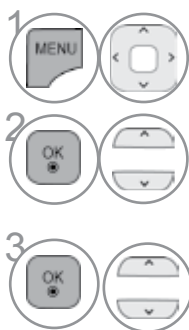

Pasirinkite **VAZDAS**.

Pasirinkite **Vaizdo režimas**.

Pasirinkite **Intelektualusis daviklis** (Tik 32/42/46/52/60LD5***, 32/40/46/55LE4***, 32/37/42/47/55LE5***), **Vaizdingas**, **Įprastas**, **Natūralus**, **Kinas**, **Sportas** arba **Žaidimams**.

- Norėdami grįžti prie įprasto TELEVIZORIAUS žiūrėjimo, paspauskite mygtuką **MENU/EXIT**(menu/uždaryti).
- Norėdami grįžti prie ankstesnio meniu ekrano, paspauskite mygtuką **BACK**(atgal).

- Vaizdo režimas sureguliuoja televizorių taip, kad vaizdas būtų rodomas geriausiai. Meniu Vaizdo režimas (Vaizdo veikseną) išsirinkite nustatytą parametą pagal programos kategoriją.
- Kai funkcija „Intelligent sensor“ (Protingas daviklis) yra „on“ (įjungta), tinkamiausias vaizdas automatiškai sureguliuojamas pagal aplinkos sąlygas
- „Q.Menu“ (Spartusis meniu) taip pat galite reguliuoti „Vaizdo režimas“ (Vaizdo režimas).
- Intelektualusis daviklis : Pritaiko vaizdą prie esamų sąlygų

RANKINIS VAIZDO REGULIAVIMAS

Vaizdo veiksenavartotojo parinktis

"BACK Light" (Nugarinis apšvietimas)

Norėdami valdyti ekrano ryškumą, LCD pulte sureguliuokite ryškumą. Rekomenduojama sureguliuoti foninį apšvietimą, kai yra nustatomas **Aiškumas**.

Kontrastas

Sureguliuojami vaizdo juodumo ir baltumo signalų lygiai. Kai šviesios vaizdo dalių spalvos yra per sodrios, naudokite „Kontrastas“ (Kontrastas).

Šviesis

Sureguliuojamas pagrindinis vaizdo signalo lygis.

Aiškumas

Reguliuoja vaizdo šviesių ir tamsių spalvų susiliejamą. Kuo mažesnis lygis, tuo švelnesnis vaizdas.

Spalva

Reguliuoja visų spalvų intensyvumą.

Atspalvis

Reguliuoja raudonos ir žalios spalvų pusiausvyrą.

Spalvų temperatūra

Nustatykite kairiau, kad vaizdas būtų raudonesnis, arba dešiniau, kad vaizdas būtų mėlynesnis.

Šios funkcijos negalima naudoti „Intelektualusis daviklis“ (Tik 32/42/46/52/60LD5***, 32/40/46/55LE4***, 32/37/42/47/55LE5***)..

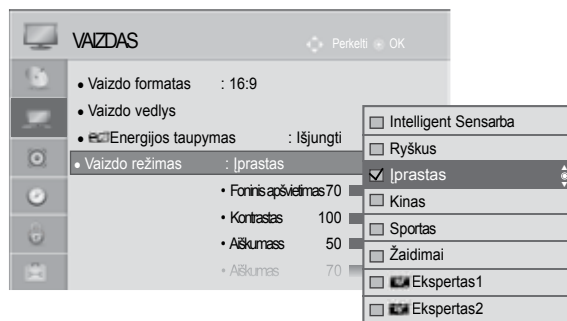
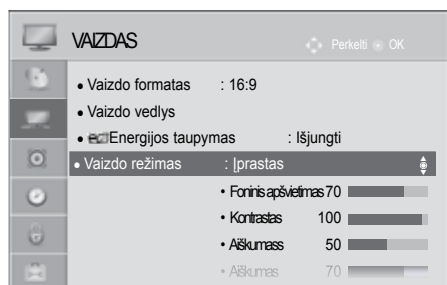

-   Pasirinkite **VAIZDAS**.
-   Pasirinkite **Vaizdo režimas**.
-   Pasirinkite **Vaizdingas, Iprastas, Kinas, Sportas** arba **Žaidimai**.
-   Pasirinkite **Foninis apšvietimas, Kontrastas, Aiškumas, Aštrumumas, Spalva, Atspalvis** arba **Spalvų temperatūra**.
-   Atlikite atitinkamus reguliavimus.

- "Foninis apšvietimas" (Foninio apšvietimo) nauda
 - Elektros energijos sunaudojimas sumažinamas iki 60 proc.
 - Sumažinamas juodumo **Aiškumas**. (kadangi juoda spalva yra intensyvesnė, galite mėgautis geresnės kokybės ryškumu.)
 - Galite reguliuoti ryškumą, išlaikydami pradinę signalo skiriamąją gebą.

- Norėdami grįžti prie įprasto TELEVIZORIAUS žiūrėjimo, paspauskite mygtuką **MENU/EXIT**(menui/uždaryti).
- Norėdami grįžti prie ankstesnio meniu ekrano, paspauskite mygtuką **BACK**(atgal).

! PASTABA

- ▶ RGB-PC/HDMI-PC režime norimo lygio spalvingumo, aštrumo ir atspalvio nustatyti negalima.
- ▶ Kai pasirenkate „1/2 ekspertas“, jūs galite pasirinkti Foninis apšvietimas, kontrastą, ryškumą, H aiškumą, V aiškumą, spalvą arba atspalvį.

VAIZDO VALDYMAS

VAIZDO KOKYBĄS GERINIMO TECHNOLOGIJA

Jūs galite sukalibruoti ekraną kiekvienam vaizdo režimui arba nustatyti vaizdo vertę pagal specialų vaizdo ekraną.

Jūs galite nustatyti skirtingą vaizdo vertę kiekvienai įvesčiai.

Jei norite iš naujo atstatyti numatytojo gamyklinio ekrano nustatymus, kai sureguliuosite kiekvieną vaizdo režimą, pasirinkite funkciją Vaizdo atstata kiekvienam vaizdo režimui.

Rodomas vaizdas gali skirtis nuo jūsų TELEVIZORIAUS.

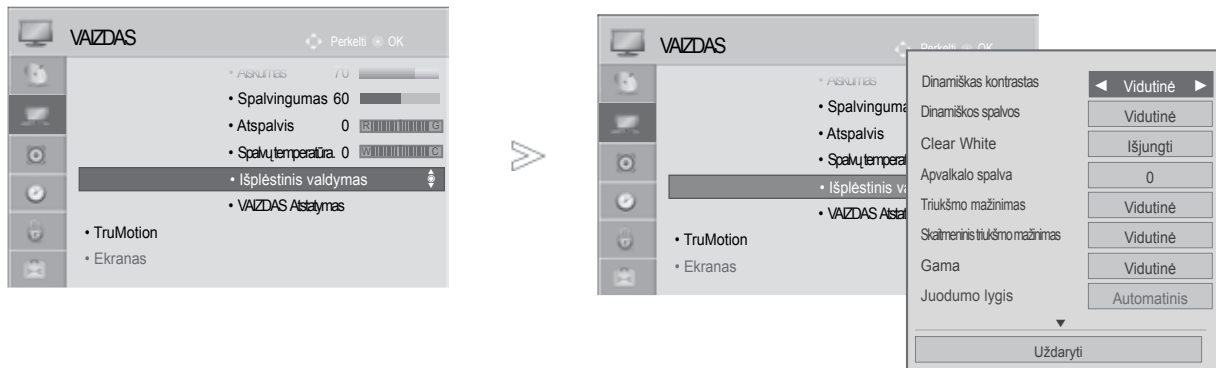

Pasirinkite **VAZDAS**.



Pasirinkite **Išplėstinis valdymas**.

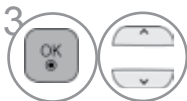

Pasirinkti norimą šaltinį.:

Dinamiškas kontrastas, Dinamiškas spalvos, Clear White, Apvaskalo spalva, Triukšmo mažinimas, Skaitmeninis triukšmo mažinimas, Gama, Juodumo lygis, Akių priežiūra, Tikras kinas, Spalvų diapazonas arba xvYCC. (Ž r. 100~101 psl.)



Atlikite atitinkamus reguliavimus.









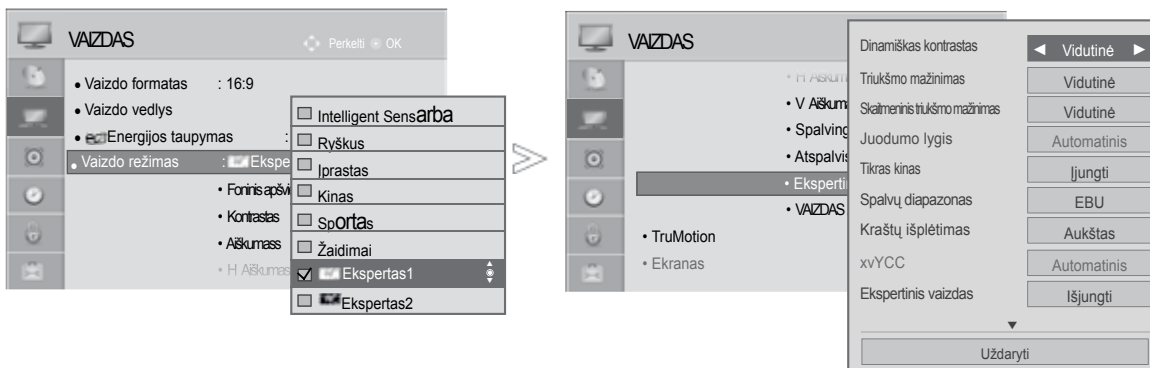





- Norėdami **grįžti** prie įprasto televizoriaus žiūrėjimo, paspauskite mygtuką **MENU/EXIT** (menui/uždaryti).
- Norėdami grįžti prie ankstesnio menu ekrano, paspauskite mygtuką **BACK(atgal)**.

KVALIFIKUOTAS VAIZDO VALDYMAS

Segmentuotos kategorijos „1 ekspertas“ ir „2 ekspertas“ suteikia daugiau kategorijų, kurias gali pagal savo poreikius nustatyti vartotojai, kurios vartotojams siūlo optimalią vaizdo kokybę. Tai taip pat padės specialistams optimizuoti TELEVIZORIAUS veikimą tam tikriems vaizdo įrašams.

Rodomas vaizdas gali skirtis nuo jūsų TELEVIZORIAUS.



-   Pasirinkite **VAIZDAS**.
-   Pasirinkite **Vaizdo režimas**.
-   Pasirinkite  **1 ekspertas** arba  **2 ekspertas**.
-   Pasirinkite **Ekspertinis valdymas**.
-   Pasirinkti norimą šaltinį
-   Atlikite atitinkamus reguliavimus.

- Norėdami grįžti prie įprasto TELEVIZORIAUS žiūrėjimo, paspauskite mygtuką **MENU/EXIT**(menui/uždaryti).
- Norėdami grįžti prie ankstesnio menu ekrano, paspauskite mygtuką **BACK**(atgal).

VAIZDO VALDYMAS

*Taikoma ne visų modelių atveju.

Dinamiškas kontrastas (Išjungti/Žemas/ Vidutinis/Aukštas)	<ul style="list-style-type: none"> ■ Sureguliuokite kontrastą, kad jis geriausiai tiktų prie ekrano ryškumo. Vaizdas pagerinamas ryškias dalis paryškinant, o tamsias dalis patamsinant.
Dinamiškas spalvos (Išjungti/Žemas/ Aukštas)	<ul style="list-style-type: none"> ■ Sureguliuoja ekrano spalvas, taigi jos atrodo gyvesnės, sodresnės ir aiškesnės. Ši funkcija išryškina atspalvius, sodrumą ir skautumą, taigi raudona, mėlyna, žalia ir balta atrodo daug ryškesnės.
Apvalkalo spalva (-5~5)	<ul style="list-style-type: none"> ■ Perteikia natūralų odos atspalvį, aptikdamas odos sritį vaizde.
Triukšmo mažinimas (Išjungti/Žemas/ Vidutinis/Automatinis)	<ul style="list-style-type: none"> ■ Sumažina ekrano triukšmą, nekenkdamas vaizdo kokybei.
Skaitmeninis triukšmo mažinimas (Žemas/Vidutinis/ Aukštas/Išjungti)	<ul style="list-style-type: none"> ■ Šalina triukšmą, suglaudintuose MPEG vaizdo failuose.
Gama (Išplėstinis valdymas: Žemas/Medium/ Aukštas Ekspertinis valdymas: 1.9/2.2/2.4)	<ul style="list-style-type: none"> ■ Jūs galite sureguliuoti tamsios srities ryškumą ir vidutinį vaizdo pilkumo lygį. <ul style="list-style-type: none"> • Žemas/1.9 : Paryškinkite tamsaus ir vidutinio pilkumo spalvų lygio vaizdo sritis. • Vidutinis/2.2 : Išreikškite pradinius vaizdo lygius. • Aukštas/2.4: Patamsinkite tamsaus ir vidutinio pilkumo spalvų lygio vaizdo sritis.
Juodumo lygis (Žemas/ Aukštas/Automatinis)	<ul style="list-style-type: none"> • Žemas : Ekrano paveikslėlis tampa tamsesnis. • Aukštas : Ekrano paveikslėlis tampa šviesesnis. • Automatinis : Valdo ekrano juodąjį lygį ir automatiškai nustato pasirinktis Aukštas arba žemas. ■ Nustatykite juodą ekrano spalvą tinkamu lygiu. ■ Ši funkcija leidžia pasirinkti „Low“ (Žemas) arba „High“ (Aukštas) naudojant šiuos režimus: AV(NTSC-M), HDMI arba komponentą. Priešingu atveju, „BLACK level“ (juodumo lygis) yra pakeičiamas į „Auto“ (automatinis).
Clear White (Išjungti/Žemas/ Aukštas)	<ul style="list-style-type: none"> ■ Paryškinti ir išvalyti baltą ekrano sritį.
Akių priežiūra (Žemas/ Aukštas/Išjungti)	<p>*Ši ypatybė galima ne visiems modeliams.</p> <ul style="list-style-type: none"> ■ Sureguliuojamas ekrano ryškumas, kad ekranas nebūtų per daug ryškus. Labai ryškus vaizdas pritemdomas. ■ Ši funkcija yra negalima, esant "Vaizdo režimas-Vivid, Cinema, Ekspertas1 , Ekspertas2 , Intelektualusis daviklis(Tik 32/42/46/52/60LD5***, 32/40/46/55LE4***, 32/37/42/47/55LE5***)".
Tikras kinas (Išjungti/Išjungti)	<ul style="list-style-type: none"> ■ Pašalinę vibravimą, galite žiūrėti vaizdo įrašą kaip filmą. ■ Naudokite šią funkciją, žiūrėdami filmus. ■ Ši funkcija veikia, kai išjungtas „TruMotion“.







Spalvų diapazonas (Išplėstinis valdymas: Platus/Įprastas)	<ul style="list-style-type: none"> • Įprastas : režimas atkuria pradines spalvas pagal įvesties signalo standartą ir nepriklausomai nuo rodymo savybių. • Platus: Didžiausio spalvoto televizoriaus ekrano ploto išnaudojimo režimas. <ul style="list-style-type: none"> ■ Maksimaliai išnaudoti išreiškiamos spalvos sritį.
Spalvų diapazonas (Ekspertinis valdymas: EBU/SMPTE/BT709/ Platus/ Įprastas)	<ul style="list-style-type: none"> ■ Rodo spalvų signalų domeną Ekspertinis valdymas (specialistų valdyme).
Kraštų išplėtimas (Išjungti/Žemas/ Aukštas)	<ul style="list-style-type: none"> ■ Rodo aiškesnius ir išsiskiriančius, bet nedirbtinius vaizdo kraštus. ■ Ši funkcija veikia režime Picture Mode (vaizdo režimas)-Expert (specialisto nustatymai).
xvYCC (Automatinis/Išjungti/ Ijungti)	<p>*Ši ypatybė galima ne visiems modeliams.</p> <ul style="list-style-type: none"> ■ Tai yra funkcija, išreiškianti sodresnę spalvą. ■ Ši funkcija įjungta „Vaizdo režimas - Cinema, Expert“ (Vaizdo režimas – kinas, ekspertas), kai „xvYCC“ signalas įvedamas per HDMI.
Ekspertinis vaizdas (Išjungti/1 Modelis/ 2 Modelis)	<ul style="list-style-type: none"> ■ Šis modelis reikalingas ekspertiniam reguliavimui atlikti. ■ Ši funkcija įjungžiama „Vaizdo režimas - Expert“ (Vaizdo režimas – ekspertas), kai žiūrite DTV.
Spalvų filtras (Išjungti/Raudona/ Žalia/Mėlyna)	<ul style="list-style-type: none"> ■ Ši funkcija filtruoja tam tikras vaizdo įrašo spalvas. <p>Galite naudoti RGB filtrą, norėdami tiksliai nustatyti spalvų sodrumą ir atspalvį.</p>
Spalvų temperatūra [Ekspertinis valdymas] (Vidutinis/Šilta/Vėsi)	<p>Ši funkcija sureguliuoja visas ekrano spalvas taip, kaip jūs norite.</p> <p>a. • Metodas: 2 taškai</p> <ul style="list-style-type: none"> • Modelis: vidinis, išorinis • Raudonos / žalios / mėlynos kontrastas, raudonos / žalios / mėlynos Aštrumass : Reguliavimo diapazonas nuo -50 iki +50. <p>b. • Metodas: 10 taškų IRE</p> <ul style="list-style-type: none"> • Modelis: vidinis / išorinis • IRE (Radijo inžinierių institutas) vienetas, skirtas rodyti vaizdo signalo dydį, kuris gali būti nustatytas į 10, 20, 30 - 100 . Raudoną, žalią ar mėlyną spalvas galite sureguliuoti pagal kiekvieną nustatymą. • viesumas:Ši funkcija rodo numatyto šviesumo 2.2 gama koeficiento reikšmę. Norimą šviesumo reikšmę galima įvesti esant 100 IRE, išskyrus tada, kai kas 10 intervalų nuo 10 IRE iki 90 IRE rodoma tikslinė šviesumo 2.2 gama reikšmė. • Raudona / žalia / mėlyna: reguliavimo diapazonas nuo -50 iki +50.
Spalvingumas Management System	<ul style="list-style-type: none"> ■ Kai įrankį bandymų modeliams reguliuoti naudoja ekspertai, tai neturi poveikio kitoms spalvoms, bet šis įrankis gali būti naudojamas 6 spalvų sritims reguliuoti (raudona / žalia / mėlyna / žalsvai mėlyna / rausvai raudona / geltona). Spalvų skirtumas negali būti didelis, net jei reguliuojate bendrą vaizdo įrašą. ■ Reguluojama raudona / žalia / mėlyna / žalsvai mėlyna / rausvai raudona / geltona. • Raudona / žalia / mėlyna / geltona / žalsvai mėlyna, rausvai raudona spalva: reguliavimo diapazonas nuo -30 iki +30 • Raudonas / žalias / mėlynas / geltonas / žalsvai mėlynas / rausvai raudonas atspalvis: reguliavimo diapazonas nuo -30 iki +30 ■ Ši funkcija yra negalima esant RGB-PC ir HDMI (PC) režimui.

VAIZDO VALDYMAS

VAIZDO ATSTATA

Pasirinktų vaizdų režimų nustatymai grąžinami į numatytuosius gamyklinius nustatymus.



- 1   Pasirinkite **VAIZDAS**.
- 2   Pasirinkite **Vaizdo atstata**.
- 3   Pasirinkite **Taip** arba **Ne**.
- 4  Inicijuokite sureguliuotą vertę.

- Norėdami grįžti prie įprasto TELEVIZORIAUS žiūrėjimo, paspauskite mygtuką **MENU/EXIT**(menu/uždaryti).
- Norėdami grįžti prie ankstesnio menu ekrano, paspauskite mygtuką **BACK**(atgal).

TRUMOTION

(Tik 32/42/46/52/60LD5***, 32/37/42/47/55LE5***)

taikoma geriausiai vaizdo kokybei gauti, kad, kai rodomas sparčiai kintantis vaizdas ar filmas, judesys nesukeltų miglos efekto ar vibracijos.

- **High (Aukštas)** : Padaro vaizdo judesį vienalypiškesnį.
- **Low (žemas)** : Padaro vaizdo judesį vienalypį. Ši nuostata skirta standartiniam naudojimui.
- **Išjungti (išjungta)** : Išjungia meniu TruMotion valdymas.
- **User (vartotojas)**: Vartotojas gali atskirai nustatyti Judder (ryškesnį) ir Blur (blankesnį) lygį meniu TruMotion Operation (TruMotion valdymas).

Judder : Reguliuoja ekrano triukšmą.

Blur : Reguliuoja antrinius ekrano vaizdus.





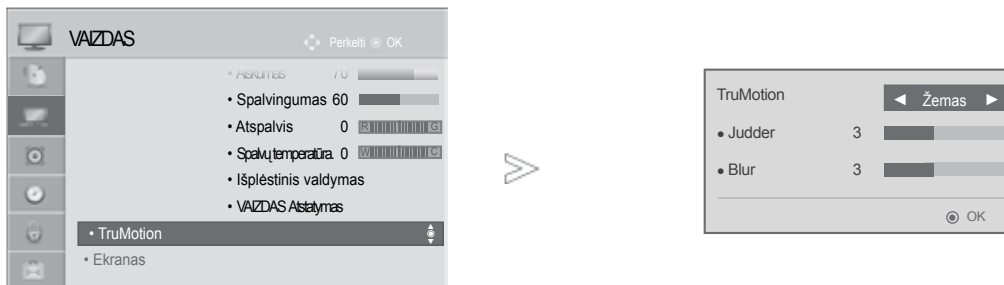

Ši funkcija yra negalima esant RGB-PC, HDMI-PC režimui.

Jei įjungsite "TruMotion" funkciją, ekrane gali susidaryti iškraipymai

Jei taip nutiko, išjunkite "TruMotion" funkciją, nustatydami "Off" (išjungta).

Jeigu pasirenkate "Picture Mode (vaizdo režimas)-Game (žaidimai)", nustatykite "TruMotion" į "Off" (išjungta).



-   Pasirinkite **VAIZDAS**.
-   Pasirinkite **TruMotion**.
-   Pasirinkite **žemas, Aukštas, vartotojo nustatytas** arba **išjungtas**.
-  Atlikite atitinkamus reguliavimus.

- Norėdami grįžti prie įprasto TELEVIZORIAUS žiūrėjimo, paspauskite mygtuką **MENU/EXIT(meniu/uždaryti)**.
- Norėdami grįžti prie ankstesnio meniu ekrano, paspauskite mygtuką **BACK(atgal)**.

VAIZDO VALDYMAS

MAITINIMAS INDICATOR (MAITINIMO INDIKATORIUS)

(Tik 32/42/46/52/60LD5***, 32/40/46/55LE4***, 32/37/42/47/55LE5***)

Padedą reguliuoti judančių diodų šviesumą, kai maitinimas yra įjungtas.









Laukimo šviesa

Nustatoma, ar TELEVIZORIAUS priekyje esančią indikatoriaus lempuę nustatyti į „On“ (Įjungta) arba „Off“ (Išjungta) laukimo režimu.

Maitinimo šviesa

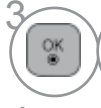
Nustatoma, ar TELEVIZORIAUS priekyje esančią indikatoriaus lempuę nustatyti į „On“ (Įjungta) arba „Off“ (Išjungta), kai įjungiamas maitinimas.



- 1   Pasirinkite **PARINKTYS**.
- 2   Pasirinkite **Maitinimo indikatorius**.
- 3   Pasirinkite **Paleisties garsas, Laukimo šviesa** arba **Maitinimo šviesa**.
- 4   Pasirinkti norimą šaltinį.





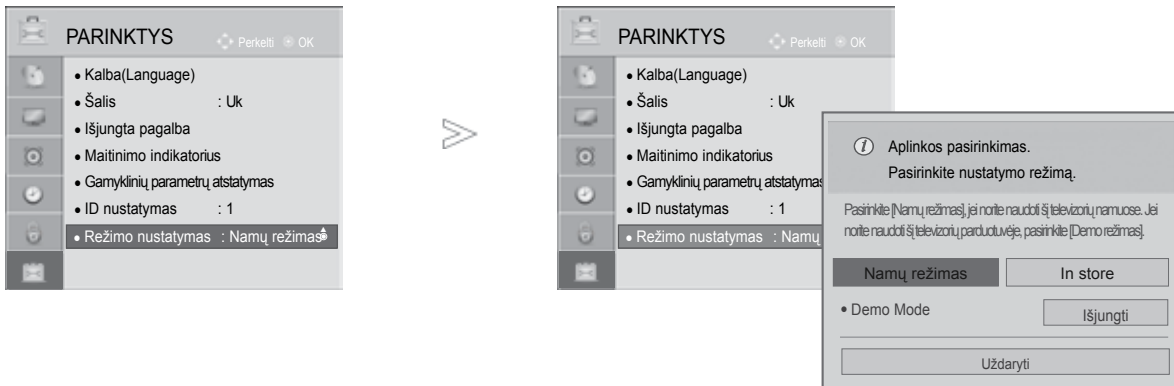

- Norėdami grįžti prie įprasto TELEVIZORIAUS žiūrėjimo, paspauskite mygtuką **MENU/EXIT(meniu/uždaryti)**.
- Norėdami grįžti prie ankstesnio meniu ekrano, paspauskite mygtuką **BACK(atgal)**.

"Režimo nustatymas" (REŽIMO NUSTATYMAS)

Rekomenduojame nustatyti televizoriui „Namų režimas“ (namų) režimą, kad matytumėte geriausias vaizdus namų aplinkoje.

Režimas „In store“ (parduotuvėje) yra optimalus nustatymas rodymui parduotuvėse.



-   Pasirinkite **PARINKTYS**.
-   Pasirinkite **Režimo nustatymas**.
-   Pasirinkite **Parduotuvėje** arba **Namų režimas**.
-  Išsaugokite.

- Norėdami grįžti prie įprasto TELEVIZORIAUS žiūrėjimo, paspauskite mygtuką **MENU/EXIT**(menui/uždaryti).
- Norėdami grįžti prie ankstesnio meniu ekrano, paspauskite mygtuką **BACK**(atgal).

VAIZDO VALDYMAS

"DEMO MODE" (DEMONSTRACINIS REŽIMAS)

Rodyti demonstraciją, kuri paaiškina įvairius šio TELEVIZORIAUS logotipus.

Negalima naudoti „Demo Mode“ (Demonstracinio režimo), esant „Namų režimas“ (Namų režimas) režimui.

Kai įjungta „Store Demo“ (Parduotuvėje), įjungiamas „Demo Mode“ (Demonstracinis režimas).

Kai įjungus „Store Demo“ (Parduotuvėje) išjungiamas „Demo Mode“ (Demonstracinis režimas), „Demo Mode“ (Demonstracinis režimas) neleidžiamas ir ekranas nustatomas iš naujo.

Veikdamas demonstracijos režimu po 5 minučių televizorius automatiškai nustatomas iš naujo.

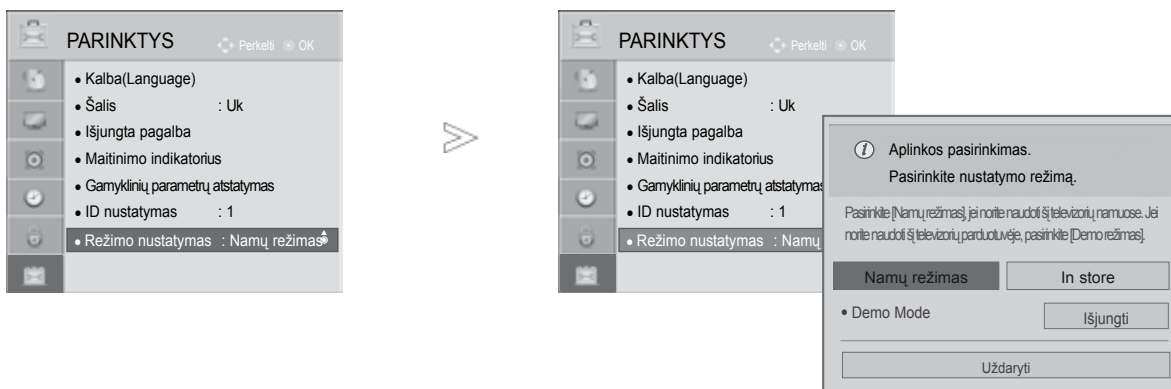

1 Pasirinkite **PARINKTYS**.



2 Pasirinkite **Režimo nustatymas**.

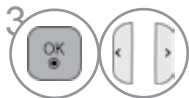

3 Pasirinkite **Parduotuvėje**.



4 Pasirinkite **Įjungti, norėdami rodyti įvairius TELEVIZORIAUS logotipus**



5 Grįžkite į TELEVIZORIAUS peržiūrą.
Spauskite bet kurį mygtuką, jei norite sustabdyti demonstraciją. (išskyrus MUTE (NUTILDYTI), \triangleleft + , - mygtukas)

- Norėdami grįžti prie įprasto TELEVIZORIAUS žiūrėjimo, paspauskite mygtuką **MENU/EXIT(meniu/uždaryti)**.
- Norėdami grįžti prie ankstesnio meniu ekrano, paspauskite mygtuką **BACK(atgal)**.

GARSO IR KALBOS VALDYMAS

AUTOMATINIS GARSO LYGINTUVAS

AVL automatically remains on the same level of volume if you change programmes.

Kadangi kiekviena transliavimo stotis turi savo atskiras signalų padėtis, kiekvieną kartą, kai perjungsite kanalą, reikės sureguliuoti garsą. Ši funkcija leidžia vartotojams mėgautis stabilium garsumo lygiu, nes automatiškai sureguliuoja kiekvieną programą.

Jei garso kokybė ar garsumas nėra pageidaujamo lygio, rekomenduojama naudoti atskirą namų kino sistemą arba stiprintuvą, kad galima būtų suderinti skirtingas naudotojo aplinkas.

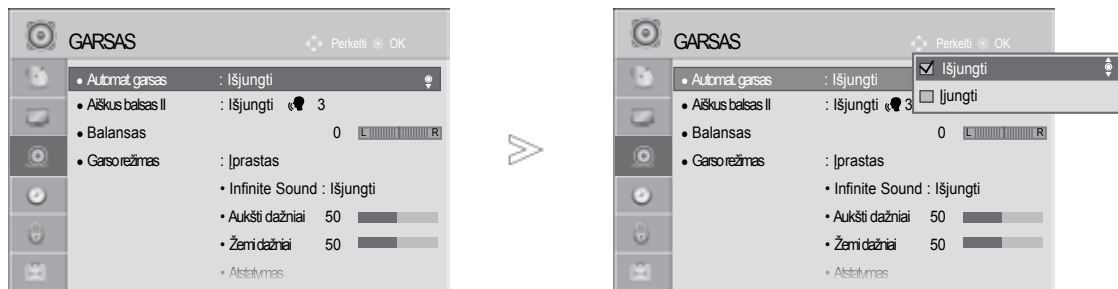

-   Pasirinkite **GARSAS**.
-   Pasirinkite **Automat. garsas**.
-   Pasirinkite **Įjungti** arba **Išjungti**.

- Norėdami grįžti prie įprasto TELEVIZORIAUS žiūrėjimo, paspauskite mygtuką **MENU/EXIT**(menu/uždaryti).
- Norėdami grįžti prie ankstesnio menu ekrano, paspauskite mygtuką **BACK**(atgal).

GARSO IR KALBOS VALDYMAS

CLEAR VOICE II (ŠVARUS BALSAS II)

Išskirdamas žmogaus garsų diapazoną iš kitų diapazonų, padeda vartotojams geriau girdėti žmogaus balsus.

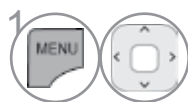

Pasirinkite **GARSAS**.

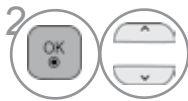

Pasirinkite **Aiškus balsas II**.

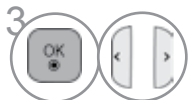

Pasirinkite **Ijungti** arba **Išjungti**.

- Jeigu nustatymui Clear Voice I I (II aiškus balsas) nustatysite parinktį On (ijungta), funkcija Infinite Sound (neribotas garsas) neveiks.
- Pasirinkite lygį nuo „-6“ iki „+6“.

"Clear Voice Level" (Švaraus garso lygio) reguliavimas, pasirenkant „On“ (Ijungti)



Pasirinkite **Lygis**.



Atlikite norimą reguliavimą.

- Norėdami grįžti prie įprasto TELEVIZORIAUS žiūrėjimo, paspauskite mygtuką **MENU/EXIT**(menu/uždaryti).
- Norėdami grįžti prie ankstesnio menu ekrano, paspauskite mygtuką **BACK**(atgal).

NUSTATYTI GARSO NUSTATYMAI – GARSO VEIKSENA

Jūs galite pasirinkti savo pageidaujamus garsumo nustatymus: „Įprastas“ (įprastas), „Muzika“ (muzika), „Cinema“ (kinas), „Sport“ (sportas) arba „Game“ (Žaidimai), ir galite sureguliuoti „Aukšti dažniai“ (Aukšti dažniai), „Žemi dažniai“ (Žemi dažniai).

Garso veikseną įgalina mėgautis geriausiu garsu specialiai nenustatinėjant, kadangi televizorius nustato tinkamas garso parinktis pagal programos turinį.

„Įprastas“, „Muzika“, „Kinas“ ir „Žaidimai“ yra gamykloje iš anksto pritaikyti optimaliai garso kokybei.

Įprastas suteikia įprastos kokybės garsą.

Muzika optimizuoja garsą, kad galėtumėte klausyti muzikos.

Kinas optimizuoja vaizdą, kad galėtumėte žiūrėti filmus.

Sportas optimizuoja vaizdą, kad galėtumėte žiūrėti sporto renginius.

Žaidimai optimizuoja vaizdą, kad galėtumėte žaisti žaidimus.



Pasirinkite **GARSAS**.



Pasirinkite **Garso režimas**.

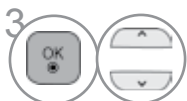

Pasirinkite **Įprastas, Muzika, Kinas, Sportas** arba **Žaidimai**.

• "Greitas meniu" taip pat galite reguliuoti "Garso režimas".

- Norėdami grįžti prie įprasto TELEVIZORIAUS žiūrėjimo, paspauskite mygtuką **MENU/EXIT**(menu/uždaryti).
- Norėdami grįžti prie ankstesnio meniu ekrano, paspauskite mygtuką **BACK**(atgal).

GARSO IR KALBOS VALDYMAS

GARSO NUSTATYMO REGULIAVIMAS – VARTOTOJO VEIKSENA



1 Pasirinkite **GARSAS**.



2 Pasirinkite **Garso režimas**.



3 Pasirinkite **Įprastas, Muzika, Kinas, Sportas** arba **Žaidimai**.



4 Pasirinkite **Trigubas, Žemas**.



5 Pasirinkite norimą garso lygį

• Norėdami grįžti prie įprasto TELEVIZORIAUS žiūrėjimo, paspauskite mygtuką **MENU/EXIT(meniu/uždaryti)**.

• Norėdami grįžti prie ankstesnio meniu ekrano, paspauskite mygtuką **BACK(atgal)**.

NERIBOTAS GARSAS

Pasirinkite šią parinktį, kad garsas būtų realistiškas.



1 Pasirinkite **GARSAS**.

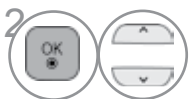

2 Pasirinkite **Infinite Sound (neribotas AUDIO)**.

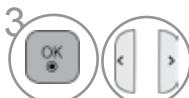

3 Pasirinkite **Įjungti arba Išjungti**.

Infinite Sound (neribotas garsas): Infinite Sound (neribotas garsas) - tai patentuota LG garso apdorojimo technologija, kuria siekiama neprilygstamo, 5.1 erdvinio garso įspūdžio naudojant du priekinius garsiakalbius.





• Norėdami grįžti prie įprasto TELEVIZORIAUS žiūrėjimo, paspauskite mygtuką **MENU/EXIT(meniu/uždaryti)**.

• Norėdami grįžti prie ankstesnio meniu ekrano, paspauskite mygtuką **BACK(atgal)**.

BALANSAS

Galima sureguliuoti pageidaujama iš garsiakalbio sklindančio garso lygį.



-   Pasirinkite **GARSAS**.
-   Pasirinkite **Balansas**.
-   Atlikite norimą reguliavimą.

- Norėdami grįžti prie įprasto TELEVIZORIAUS žiūrėjimo, paspauskite mygtuką **MENU/EXIT**(menu/uždaryti).
- Norėdami grįžti prie ankstesnio meniu ekrano, paspauskite mygtuką **BACK**(atgal).

GARSO IR KALBOS VALDYMAS

DTV AUDIOSETTING (DTV GARSO NUSTATYMAI)

Galima reguliuoti vidinį TELEVIZORIAUS garsiakalbį.

Esant režimams AV, Komponentas (komponentinė), RGB ir HDMI1 su HDMI į DVI kabeliu, TELEVIZORIAUS garsiakalbis gali veikti net tuomet, kai nėra vaizdo signalo.

Jeigu norite pasinaudoti išorine HI-FI stereofonine sistema, išjunkite vidinius TELEVIZORIAUS garsiakalbius.

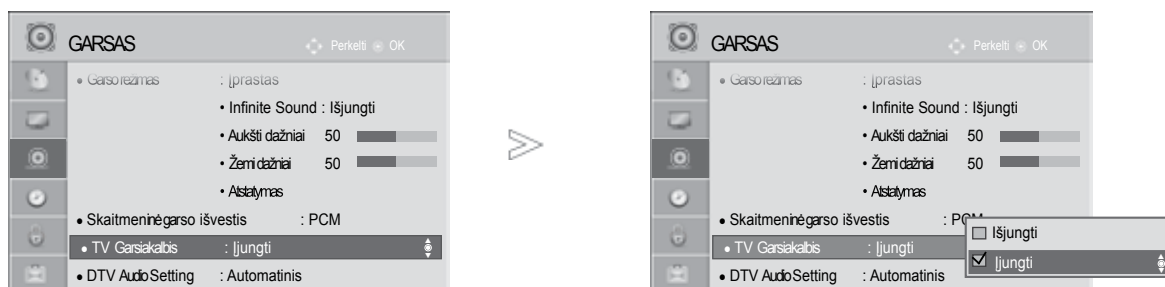

-   Pasirinkite **GARSAS**.
-   Pasirinkite **TV garsiakalbis**.
-   Pasirinkite **Ijungti** arba **Išjungti**.

- Norėdami grįžti prie įprasto TELEVIZORIAUS žiūrėjimo, paspauskite mygtuką **MENU/EXIT(meniu/uždaryti)**.
- Norėdami grįžti prie ankstesnio meniu ekrano, paspauskite mygtuką **BACK(atgal)**.





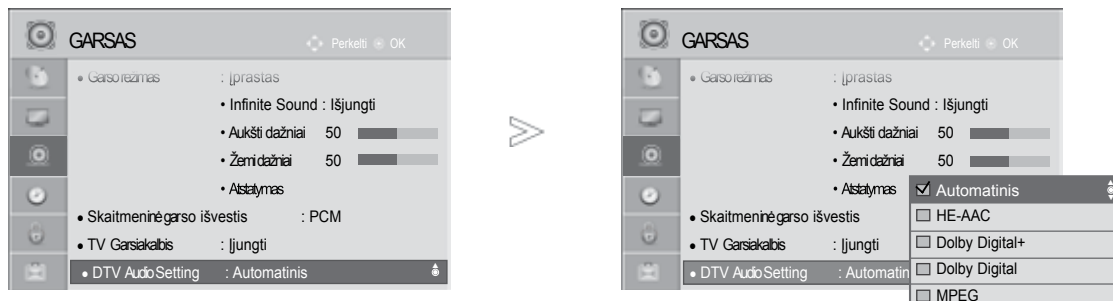

! PASTABA

- ▶ Kai TELEVIZORIAUS garsiakalbis yra išjungtas, kol veikia „Simplink“ namų kinas, garso išvestis automatiškai persijungia į namų kino garsiakalbį, bet kai įjungiamas TELEVIZORIAUS garsiakalbis, garsas persijungia į TELEVIZORIAUS garsiakalbį.
- ▶ Kai kurie Garso meniu išjungiami, kai TV Speaker (TELEVIZORIAUS garsiakalbiai) nustatomi į Išjungta.

DTV Audio Setting (DTV garso nustatymai) (TIK SKAITMENINE VEIKSENA)

Kai įvesties signalas susidaro iš skirtingų garso tipų, dėl šios funkcijos galėsite pasirinkti pageidaujama garso tipą.



-   Pasirinkite **GARSAS**.
-   Pasirinkite **DTV garso nustatymas**.
-   Pasirinkite **Automatinis, HE-AAC, Dolby Digital+, Dolby Digital** arba **MPEG**.

- Norėdami grįžti prie įprasto TELEVIZORIAUS žiūrėjimo, paspauskite mygtuką **MENU/EXIT(meniu/uždaryti)**.
- Norėdami grįžti prie ankstesnio meniu ekrano, paspauskite mygtuką **BACK(atgal)**.

- Automatinis: Automatiškai išvedama tokia tvarka HE-AAC > Dolby Digital+ > Dolby Digital > MPEG.
- HE-AAC, Dolby Digital+, Dolby Digital, MPEG: Leidžia naudotojams pasirinkti pageidaujama garso tipą. išsk.) Jei pasirenkamas MPEG, MPEG visada būna išvedamas.
Jei MPEG nepalaikomas, jo vietoje nustatomas kitas garso tipas.
- Žr. 120~121p. (GARSAS kalbos pasirinkimas)

GARSO IR KALBOS VALDYMAS

SELECTING DIGITAL GARSAS OUT (SKAITMENINIO GARSO IŠVESTIES PASIRINKIMAS)

Ši funkcija įgalina pasirinkti skaitmeninio garso išvestį, kuriai teikiate pirmenybę.

Televizorius gali išvesti „Dolby Digital“ signalą tik to kanalo, kuris transliuojamas naudojant „Dolby Digital GARSAS“.

Kai yra „Dolby digital“, „Digital Audio Out“ (Skaitmeninės garso išvesties) meniu pasirinkus Auto (Automatinis), SPDIF („Sony“ / „Philips“ skaitmeninės sąsajos) išvestis nustatoma į „Dolby Digital“. Jei skaitmeninės garso išvesties meniu pasirenkama „Auto“ (Automatinis), kai nėra „Dolby digital“, SPDIF išvestis bus PCM (Impulso kodo moduliacija).

Net jei ir bus nustatyta ir „Dolby Digital“ ir „GARSAS“ kanalo, transliuojančio „Dolby Digital GARSAS“, kalba, bus leidžiamas tik „Dolby Digital“.

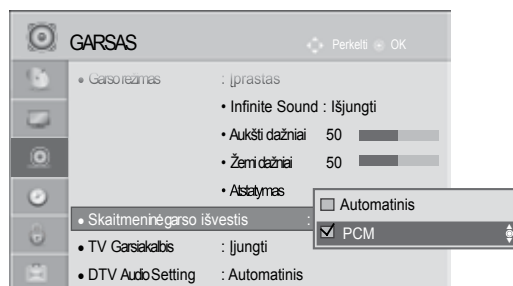
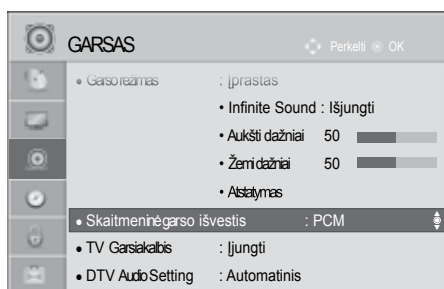

- 1 Pasirinkite **GARSAS**.
- 2 Pasirinkite **Skaitmeninė garso išvestis**.
- 3 Pasirinkite **Automatinis** arba **PCM**.



Pagamintas gavus „Dolby Laboratories“ licenciją. „Dolby“ ir dviguba D yra „Dolby Laboratories“ prekės ženklai.

Gali pasitaikyti, kad HDMI režimu kai kurie DVD grotuvai neturi SPDIF garso. Tada DVD grotuvo skaitmeninio garso išvestį nustatykite į PCM. (Naudojant HDMI, „Dolby Digital Plus“ nepalaikoma.)







Elementas	Garso išvestis	Skaitmeninė garso išvestis
Automatinis (Garsiakalbis įjungtas)	MPEG DD DD+ HE-AAC	PCM DD DD PCM
Automatinis (garsiakalbis išjungtas)	MPEG DD DD+ HE-AAC	PCM DD DD DD
PCM	PCM	PCM

- Norėdami grįžti prie įprasto TELEVIZORIAUS žiūrėjimo, paspauskite mygtuką **MENU/EXIT**(menu/uždaryti).
- Norėdami grįžti prie ankstesnio meniu ekrano, paspauskite mygtuką **BACK**(atgal).

GARSAS ATSTATYMAS (GARSO ATSTATA)

Pasirinkto garso režimo nustatymai grąžinami į numatytuosius gamyklinius nustatymus.



-   Pasirinkite **GARSAS**.
-   Pasirinkite **Paleisti iš naujo**.
-   Pasirinkite **Taip** arba **Ne**.
-  Inicijuokite sureguliuotą vertę.

- Norėdami grįžti prie įprasto TELEVIZORIAUS žiūrėjimo, paspauskite mygtuką **MENU/EXIT**(menu/uždaryti).
- Norėdami grįžti prie ankstesnio meniu ekrano, paspauskite mygtuką **BACK**(atgal).

GARSO IR KALBOS VALDYMAS

GARSO SISTEMOS APRAŠYMAS (TIK SKAITMENINE VEIKSENA)





Ši funkcija skirta akliems, ji suteikia garso apibūdinimą, kuris be pagrindinio garso dar apibūdina ir esamą situaciją TELEVIZORIAUS programoje.

Kai pasirenkama „GARSAS Description On“ (Ijungti garso apibūdinimą), pagrindinis garsas ir „GARSAS Description“ (Garso apibūdinimas) teikiami tik programoms, kurios turi „GARSAS Description“ (Garso apibūdinimą).



-   Pasirinkite **PARINKTYS**.
-   Pasirinkite **Išjungta pagalba**.
-   Pasirinkite **Garso tipas**.

"GARSAS Description" (Garso apibūdinimo) reguliavimas, pasirenkant "On" (Ijungti)

-   Pasirinkite **garsumas** arba **įspėjamieji signalai**.
-   Atlikite norimą reguliavimą.

- Norėdami grįžti prie įprasto TELEVIZORIAUS žiūrėjimo, paspauskite mygtuką **MENU/EXIT**(menu/uždaryti).
- Norėdami grįžti prie ankstesnio meniu ekrano, paspauskite mygtuką **BACK**(atgal).

STEREOFONINIS / DVIĖUBAS PRIĖMIMAS (tik analogine veikseną)

Kai pasirenkama programa, parodoma stoties garso informacija su programos numeriu ir stoties pavadinimu.

1  Pasirinkite **Audio kalba**.

2  Pasirenkama **garso išvestis**.

Transliavimas	Rodoma ekrane
Mono (monofoninis)	MONO
Stereo (stereofoninis)	STEREO
Dual (dvigubas)	DUAL I, DUAL II, DUAL I+II

■ Monofoninio garso pasirinkimas

Jei stereogarso priėmimo metu priimamas silpnas stereogarso signalas, galite įjungti monogarso priėmimą. Monogarso priėmimo metu pagerinamas garso aiškumas.

■ Kalbos pasirinkimas, kai programa transliuojama dviem kalbomis

Jei programą galima priimti dviem kalbomis (dvejų kalbų), galite įjungti DUAL I, DUAL II arba DUAL I+II.

DUAL I Per garsiakalbius girdima pagrindinė kalba.

DUAL II Per garsiakalbius girdima antroji kalba.

DUAL I+II Per vieną garsiakalbį girdima pagrindinė kalba, per kitą garsiakalbį – antroji kalba.

GARSO IR KALBOS VALDYMAS

NICAM PRIĖMIMAS (TIK ANALOGINE VEIKSENA)

Jeigu jūsų televizorius yra su NICAM priėmimo imtuvu, galima priimti itin aukštos kokybės NICAM technologijos atkuriamą skaitmeninį garsą.

Garso išvestį galima pasirinkti pagal priimamos transliacijos tipą.

-
- 1 Kai priimamas **NICAM** monofoninis garsas, galima rinktis **NICAM MONO** arba **FM MONO**.
 - 2 Kai priimamas **NICAM** stereofoninis garsas, galima rinktis **NICAM STEREO** arba **FM MONO**.
Jeigu stereofoninis signalas yra silpnas, persijunkite į monofoninį.
 - 3 Kai priimamas **NICAM** dvigubas garsas, galima rinktis **NICAM DUAL I**, **NICAM DUAL II**, **NICAM DUAL I+II** arba **FM MONO**.
-

GARSIKALBIO STIPRUMO PASIRINKIMAS

AV, Komponentas(Komponentas), RGB ir HDMI režimuose galima pasirinkti kairiojo ir dešiniojo garsikalbių transliuojamą garsą.

Pasirinkite garso išvestį.

L+R: Garso signalas iš garso įvesties L yra girdimas kairiajame garsikalbyje, o garso signalas iš garso įvesties R – dešiniajame garsikalbyje.

L+L: Garso signalas iš garso įvesties L siunčiamas į kairįjį ir dešinįjį garsikalbius.

R+R: Garso signalas iš garso įvesties R siunčiamas į kairįjį ir dešinįjį garsikalbius

EKRANE PATEIKIAMO MENIU KALBOS/ ALIES PASIRINKIMAS

Pirmą kartą įjungus televizorių, jo ekrane atsiranda įdiegimo vedlio meniu.



* Norėdami pakeisti kalbos/šalies nustatymą

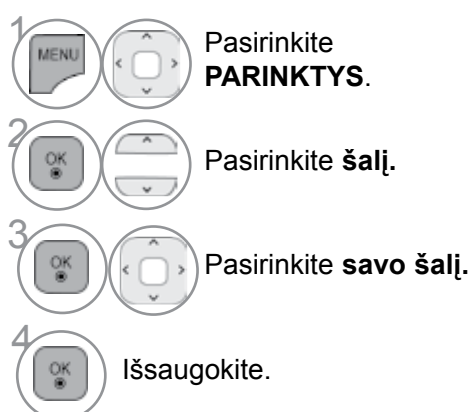

- Norėdami grįžti prie įprasto TELEVIZORIAUS žiūrėjimo, paspauskite mygtuką **MENU/EXIT(meniu/uždaryti)**.
- Norėdami grįžti prie ankstesnio meniu ekrano, paspauskite mygtuką **BACK(atgal)**.

! PASTABA

- ▶ Jeigu nebaigėte Installation Guide (įdiegimo vedlio) nustatymo paspausdami BACK (atgal) arba jeigu jūsų OSD (ekrane rodomo meniu) laikas pasibaigė, kiekvieną kartą įjungus televizorių, bus nuolat parodomas įdiegimo meniu, kol nepabaigsite TELEVIZORIAUS nustatymo.
- ▶ Jei pasirenkate neteisingą šalį, teletekstas ekrane gali būti rodomas klaidingai, o ta pati problema gali iškilti veikiant teletekstui.
- ▶ CI (bendrosios sąsajos) funkcija gali neveikti, tai priklauso nuo konkrečioje šalyje naudojamų transliavimo parametrų.
- ▶ DTV režimo valdymo mygtukai gali neveikti pagal šalių transliavimo aplinkybes.
- ▶ Šalyje, kurioje nėra fiksuoto skaitmeninės transliacijos reguliavimo, atsižvelgiant į skaitmeninės transliacijos aplinkybes, gali neveikti kai kurios DTV funkcijos.
- ▶ Šalies nustatymas „UK“ aktyvinamas tik Jungtinėje Karalystėje.
- ▶ Jei šalies parametras nustatytas kaip „—“, Europos žemės/kabelio skaitmeninės standartinės transliacijos programos yra prieinamos, bet kai kurios DTV funkcijos gali neveikti tinkamai.

SOUND & LANGUAGE CONTROL

KALBOS PASIRINKIMAS (TIK SKAITMENINE VEIKSENA)

Garso funkcija įgalina pasirinkti garso kalbą, kuriai teikiate pirmenybę. Jeigu GARSAS pasirinktą kalbą netransliuojama, tuomet bus naudojama iš anksto numatytoji kalba.

Naudokite subtitrų/teleteksto funkciją, kai subtitrai/teletekstas transliuojami dviem ar daugiau kalbų. Jeigu pasirinkta kalba subtitrų/teleteksto nėra, subtitrai/teletekstas bus rodomi numatytoja kalba.

Kai jūsų pasirinkta kalba yra nepalaikoma kaip pirminė įgarsinimo, subtitrų ir teleteksto kalba, galite pasirinkti antrinę kalbą. Jei teletekstas pasirinktą kalbą netransliuojamas, bus rodomas teleteksto puslapis numatytoja kalba.

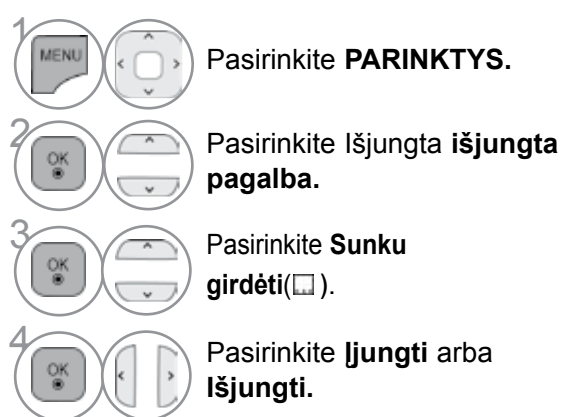
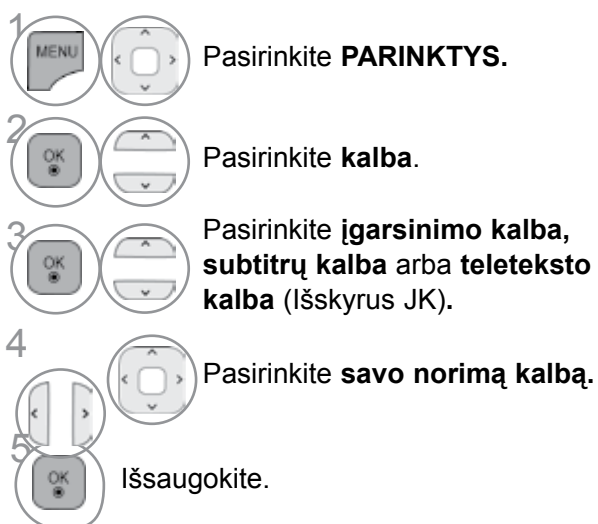

- Norėdami grįžti prie ankstesnio meniu ekrano, paspauskite mygtuką **BACK (atgal)**.

< GARSAS kalbos pasirinkimas >

- ▶ Kai transliuojama viena ar daugiau garso kalbų, galite pasirinkti garso kalbą.



Pasirinkite **Audio kalba**.



Pasirinkite **garso kalbą**.

< Subtitrų kalbos pasirinkimas >

- ▶ Kai transliuojamos dvi ar daugiau subtitrų kalbų, jūs galite pasirinkti subtitrų kalbą paspausdami SUBTITLE mygtuką nuotolinio valdymo pultelyje.
- ▶ Paspauskite ^ v mygtuką subtitrų kalbai pasirinkti.

GARSAS kalbos informacija ekrane

Ekranas	Būsena
N.A	Negalima naudoti
MPEG	MPEG GARSAS
Dolby Digital	Dolby Digital GARSAS
ABC	GARSAS blogai matantiems
ABC	GARSAS blogai girdintiems
Dolby Digital Plus	Dolby Digital Plus GARSAS
HE-AAC	„HE-AAC GARSAS“ (HE-AAC garsas)

Subtitle Language OSD Information

Ekranas	Būsena
N.A	Negalima naudoti
TEXT	Teleteksto subtitrai
ABC	Subtitrai blogai matantiems

- Garsą/subtitrus galima pasirinkti paprasčiau, skaičiais nuo 1 iki 3, kuriuos transliuoja paslaugų tiekėjas.
- Kai jūs pasirenkate papildomas GARSAS funkcijas (GARSAS blogai matantiems ar girdintiems), garsiau girdėsis pagrindinė GARSAS dalis.

LAIKO NUSTATYMAS

LAIKRODŽIO NUSTATYMAS









Laikrodis nustatomas automatiškai, gavus skaitmeninį signalą, kai nustatytas režimas Auto (automatinis). Laikrodį rankiniu būdu galite nustatyti veikiant režimui Manual (rankinis).

Prieš naudodamiesi laiko įjungimo / išjungimo funkcija, privalote teisingai nustatyti laiką.

Pasirinkus laiko juostos miestą, TV laikas nustatomas pagal laiko poslinkio informaciją, remiantis laiko juosta ir GMT (Grinvičo laiku), kuris yra gaunamas su transliavimo signalu; laikas automatiškai nustatomas gavus skaitmeninį signalą.

Laiko zonos meniu gali būti pakeistas Portugalijoje ir Ispanijoje, jei pasirinktas „Auto“ (automatinis) režimas.



-   Pasirinkite **LAIKAS**.
-   Pasirinkite **Laikrodis**.
-   Pasirinkite **Automatinis** arba **Rankinis**.
-   Pasirinkite **metai, mėnuo, datą, laiką** arba laiko „**LAIKAS Zone**“ (laiko zona) parinktį.
-  Nustatykite **metai, mėnuo, datos, laiko** ir „**LAIKAS Zone**“ (laiko zona) parinktį.

- Norėdami grįžti prie įprasto TELEVIZORIAUS žiūrėjimo, paspauskite mygtuką **MENU/EXIT**(menu/uždaryti).
- Norėdami grįžti prie ankstesnio meniu ekrano, paspauskite mygtuką **BACK**(atgal).

AUTOMATINIO ĮSIJUNGIMO/IŠSIJUNGIMO LAIKMAŠIO NUSTATYMAI

Išjungimo funkcija automatiškai perjungia televizorių į budėjimo režimą nustatytu laiku.

Praėjus dviem valandoms po automatiško TELEVIZORIAUS įsijungimo, jis bus automatiškai perjungtas į budėjimo režimą, jeigu nebus paspaustas kuris nors mygtukas.

Nustatyta įjungimo / išjungimo funkcija veikia kasdien nustatytu laiku.





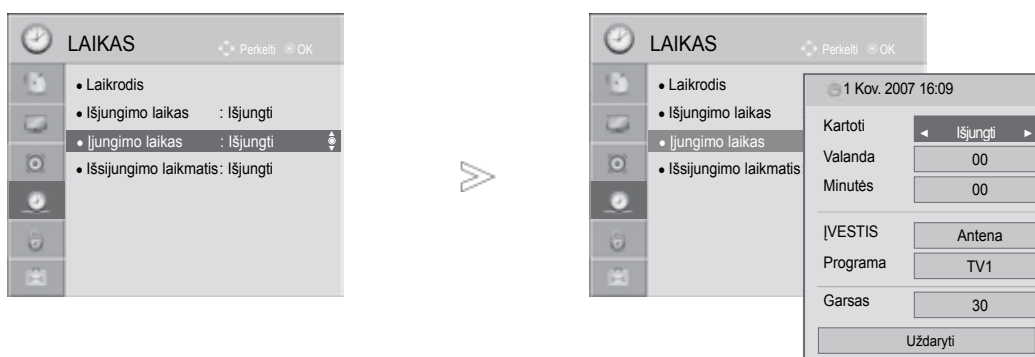

Jeigu įjungimo ir išjungimo funkcijos nustatytos tam pačiam laikui, suveikia išjungimo funkcija.

Kad suveiktų įjungimo funkcija, televizorius turi būti budėjimo režime.



- 1   Pasirinkite **LAIKAS**.
- 2   Pasirinkite **Išjungimo laikas** arba **Įjungimo laikas**.
- 3   Pasirinkite **Pakartoti**.
- 4   Pasirinkite Išjungti, Vieną kartą, Kasdieną, Pirmadienis – penktadienis, Pirmadienis – šeštadienis, Šeštadienis – sekmadienis arba Sekmadienis.
- 5   Nustatykite valandą.
- 6   Nustatykite minutes.

- Norėdami panaikinti On/Off LAIKASr ko funkciją, pasirinkite Off.
- Tik įjungimo laikas funkcijos atveju

- 1  Pasirinkite **Įvestis**.
- 2   Pasirinkite įvesties šaltinį.
- 3   Nustatykite programą.
- 4   Sureguliuokite garsumo lygį, kuris bus įsijungimo metu.



- Norėdami grįžti prie įprasto TELEVIZORIAUS žiūrėjimo, paspauskite mygtuką **MENU/EXIT**(menu/uždaryti).
- Norėdami grįžti prie ankstesnio meniu ekrano, paspauskite mygtuką **BACK**(atgal).

LAIKO NUSTATYMAS

MIEGO LAIKMAŠIO NUSTATYMAS

Prieš eidami miegoti galite nesirūpinti, kas išjungs televizorių. Savaiminio išsijungimo laikmatis automatiškai išjungia televizorių, praėjus nustatytam laikui.

1   Pasirinkite **Išsijungimo laikmatis**.

2   Pasirinkite **Išjungti, 10, 20, 30, 60, 90, 120, 180 arba 240 Min.**

- Jeigu nustatę laikmatį televizorių išjungsite, nustatytasis savaiminio išsijungimo laikas išsitrina.
- Meniu LAIKAS taip pat galite reguliuoti Išsijungimo laikmatis (Išsijungimo laikmatis).

TĖVŲ KONTROLĖ/ REITINGAI

SET PASSWORD & UŽRAKINTI SISTEMĄ (Nustatyti slaptažodžio ir užrakto sistemą)

Jei pirma įvedate slaptažodį, nuotolinio valdymo pultelyje paspauskite 0, 0, 0, 0.

Kai šalies nustatymo parinktis yra Prancūzija, slaptažodis yra ne 0', 0', 0', 0', o 1', '2', '3', '4'.

Kai šalies nustatymo parinktis yra Prancūzija, negalima nustatyti slaptažodžio 0', 0', 0', 0'.

Jei kanalas blokuojamas, įveskite slaptažodį, kad atblokuotumėte jį laikinai.

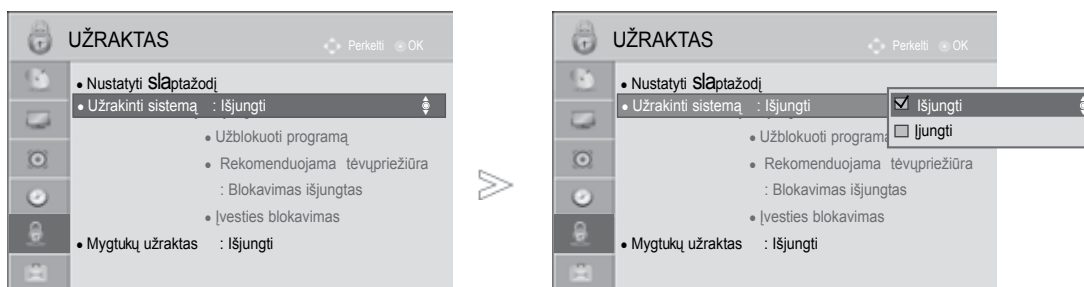

1 Pasirinkite **UŽRAKTAS**.



2 Pasirinkite **Užrakinti sistemą**.

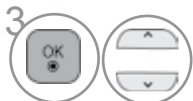

3 Pasirinkite **Įjungti**.



4 Nustatykite
slaptažodį.



5 Įveskite 4 skaitmenų slaptažodį.
Būtinai prisiminkite šį numerį!
Norėdami patvirtisipalvisi, dar kartą įveskite naują
slaptažodį.

• Jei pamiršote slaptažodį, nuotolio valdymo pultelyje paspauskite 0, 3, 2, 5.

- Norėdami grįžti prie įprasto TELEVIZORIAUS žiūrėjimo, paspauskite mygtuką **MENU/EXIT**(menu/uždaryti).
- Norėdami grįžti prie ankstesnio menu ekrano, paspauskite mygtuką **BACK**(atgal).

TĖVŲ KONTROLĖ/ REITINGAI

PROGRAMOS UŽBLOKAVIMAS

Užblokuoja bet kokias programas, kurių nenorite žiūrėti arba nenorite, kad žiūrėtų jūsų vaikai.



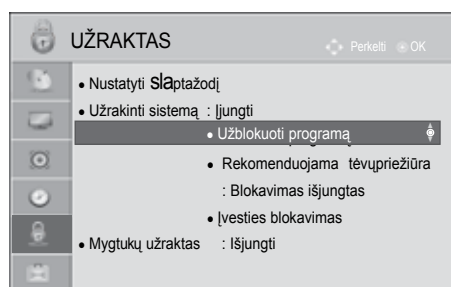

Šią funkciją galima naudoti Užrakinti sistemą "On" (Sistemos užblokavimas „įjungtas“) režimu.

Norėdami žiūrėti blokuojamą programą, įveskite slaptažodį.



arba



-   Pasirinkite **UŽRAKTAS**.
-   Pasirinkite **Užrakinti sistemą**.
-   Pasirinkite **Užblokuoti programą**.
-   Įeikite į **Užblokuoti programą**.
-   Pasirinkite užrakinamą programą.

- Norėdami grįžti prie įprasto TELEVIZORIAUS žiūrėjimo, paspauskite mygtuką **MENU/EXIT**(menu/uždaryti).
- Norėdami grįžti prie ankstesnio meniu ekrano, paspauskite mygtuką **BACK**(atgal).

PARENTAL CONTROL (TĖVŲ KONTROLĖ) (TIK SKAITMENINE VEIKSENA)

Ši funkcija veikia pagal informaciją iš transliavimo stoties. Todėl jei signale yra klaidingą informaciją, ši funkcija neveikia.







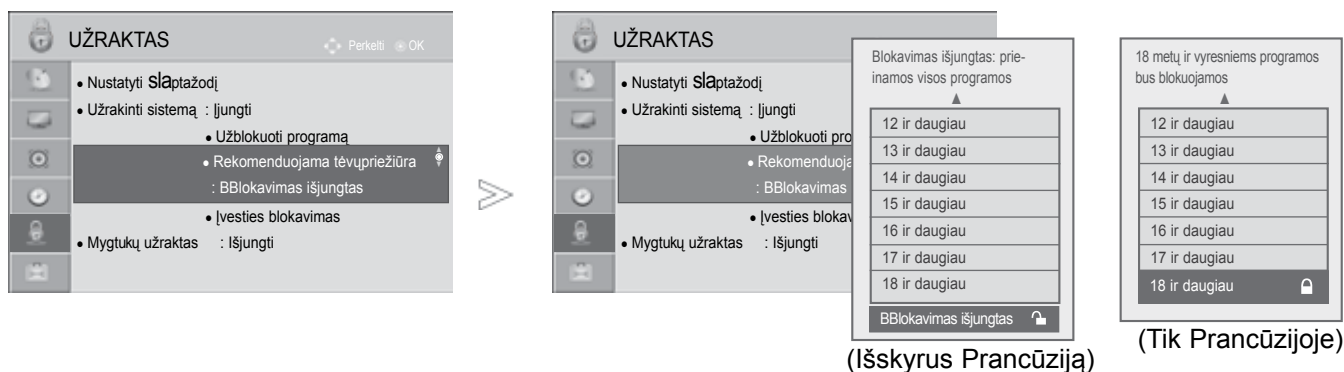

Norint naudotis šiuo meniu, reikalingas slaptažodis.

Televizorius užprogramuotas taip, kad įsimintų paskutinę parinktį nei ir išjungus televizorių.

Neleiskite vaikams žiūrėti tam tikrų suaugusiems skirtų televizijos programų, atsižvelgdami į nustatytus auditorijos apribojimus.

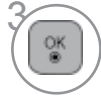
Norėdami žiūrėti mokamą programą, įveskite slaptažodį.

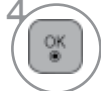

- 1   Pasirinkite **UŽRAKTAS**.
- 2   Pasirinkite **Užrakinti sistemą**.
- 3   Pasirinkite **Nurodymai tėvams**.
- 4   Atlikite atitinkamus reguliavimus.

- Norėdami grįžti prie įprasto TELEVIZORIAUS žiūrėjimo, paspauskite mygtuką **MENU/EXIT**(menu/uždaryti).
- Norėdami grįžti prie ankstesnio meniu ekrano, paspauskite mygtuką **BACK**(atgal).

TĖVŲ KONTROLĖ/ REITINGAI

IŠORINĖS ĮVESTIES BLOKAVIMAS

Leidžia jums blokuoti įvestį.

Šią funkciją galima naudoti Užrakinti sistemą "On" (Sistemos užblokavimas „įjungtas“) režimu.

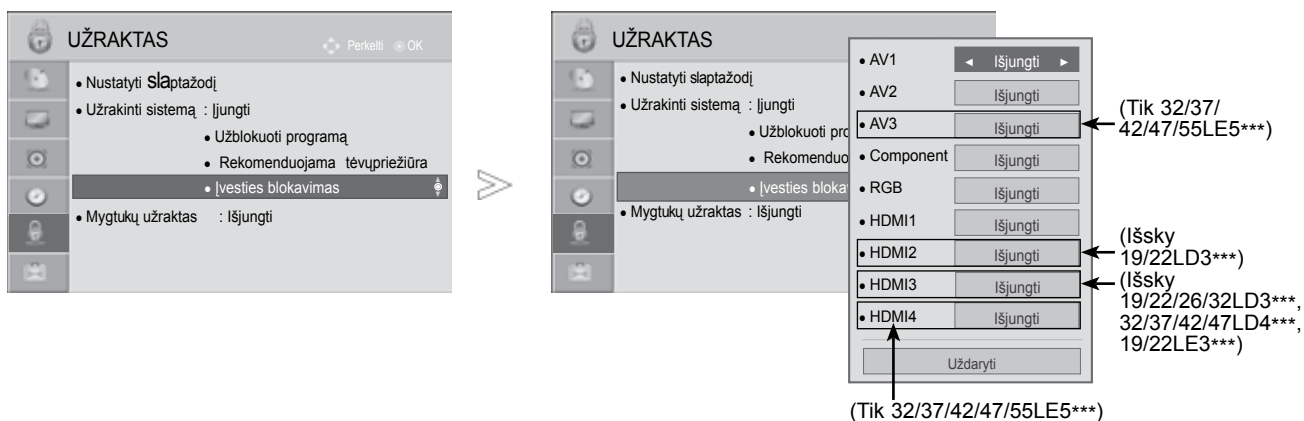





-   Pasirinkite **UŽRAKTAS**.
-   Pasirinkite **Užrakinti sistemą**.
-   Pasirinkite **Įvesties blokavimas**.
-   Pasirinkite šaltinį
-   Pasirinkite **Įjungti** arba **Išjungti**.



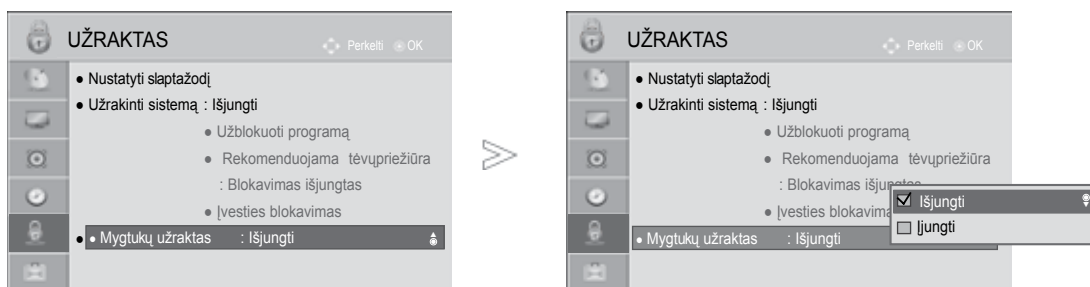





- Norėdami grįžti prie įprasto TELEVIZORIAUS žiūrėjimo, paspauskite mygtuką **MENU/EXIT**(menu/uždaryti).
- Norėdami grįžti prie ankstesnio meniu ekrano, paspauskite mygtuką **BACK**(atgal).

UŽRAKTAS

Televizorių galima nustatyti taip, kad jį būtų galima valdyti tik nuotolinio valdymo pultu. Ši funkcija gali būti naudojama, norint išvengti neleistino TELEVIZORIAUS žiūrėjimo.



-   Pasirinkite **UŽRAKTAS**.
-   Pasirinkite **Klavišų užraktas**.
-   Pasirinkite **Įjungti** arba **Išjungti**.
-  Išsaugokite.

- Kai Užraktas 'įjungtas' (Užraktas įjungtas), jei televizorių išjungtas, paspauskite televizoriaus  /  (VESTIS (VESTIS), P   (arba P  ) mygtuką arba nuotolinio valdymo pulto Maitinimas (MAITINIMAS) ar mygtukus su numeriais.
- Kai įjungtas užraktas, ekrane atsiranda užrašas „ Užraktas įjungtas, jei žiūrint televizorių, paspaudžiamas kuris nors priekiniame skydelyje esantis mygtukas.
- Kai rodomas kitas OSD langas, funkcija  Key Lock On (mygtukų užraktas įjungtas) neveiks

- Norėdami grįžti prie įprasto TELEVIZORIAUS žiūrėjimo, paspauskite mygtuką **MENU/EXIT**(menu/uždaryti).
- Norėdami grįžti prie ankstesnio meniu ekrano, paspauskite mygtuką **BACK**(atgal).

TELETEKSTAS

Kai kuriose šalyse nebus galima išrinkti teletksto funkcijos.

Teletekstas – tai nemokama informacijos sistema, kurią transliuoja daugelis TV stočių ir kurioje pateikiamos naujausios žinios, televizijos programos, biržų naujienos ir t.t.

Šio TELEVIZORIAUS teleteksto dekoderis palaiko sistemas SIMPLE, TOP ir FASTEXT. SIMPLE (standartinį teletekstą) sudaro puslapiai, kuriuos galima pasirinkti, tiesiogiai įvedus atitinkamą puslapio numerį.

Sistemos TOP ir FASTEXT yra labiau pažangūs būdai greitai ir lengvai naudotis teleteksto informacija.

ĮJUNGTI / IŠJUNGT

Norėdami įsijungti teletekstą, spauskite mygtuką TEXT (tekstas). Ekrane rodomas pirmasis arba paskutinis puslapis. Ekranu viršuje yra rodomi dviejų puslapių numeriai, TV stoties pavadinimas, data ir laikas. Pirmasis puslapio numeris rodo jūsų pasirinkimą, o antrasis – rodomo puslapio numerį. Norėdami išjungti teletekstą, spauskite mygtuką TEXT (tekstas). Grįžtama į ankstesnį režimą.

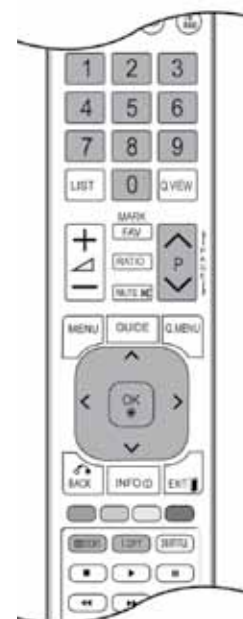

SIMPLE TEXT (STANDARTINIS TEKSTAS)

■ Puslapio pasirinkimas

- 1 Skaitmeninių mygtukų pagalbą surinkite pageidaujamo puslapio numerį iš trijų skaitmenų. Jeigu pasirinkimo metu paspaudėte neteisingą skaitmenį, baikite rinkti trijų skaitmenų numerį, o po to iš naujo surinkite teisingą puslapio numerį.
- 2 Jeigu norite pasirinkti ankstesnį arba kitą puslapį, galite spausti mygtuką P ^ v .

TOP TEXT (TEKSTAS VIRŠUJE)

Būklės eilutėje ekrano apačioje rodomi keturi spalvoti laukeliai: raudonas, žalias, geltonas ir mėlynas. Geltonasis laukelis reiškia kitą grupę, o mėlynasis – kitą bloką.

■ Bloko/ grupės/ puslapio pasirinkimas

- 1 Naudojant mėlynąjį mygtuką galima pereiti nuo bloko prie bloko
- 2 Naudojant geltonąjį mygtuką galima pereiti prie kitos grupės ir automatiškai – prie kito bloko
- 3 Naudojant žaliąjį mygtuką galima pereiti prie kito puslapio ir automatiškai – prie kitos grupės. Vietoje šių mygtukų galima naudotis mygtuku P ^ .
- 4 Naudojant raudonąjį mygtuką galima grįžti prie ankstesnės pasirinkties. Vietoje šio mygtuko galima naudotis mygtuku P v .

■ Tiesioginis puslapio pasirinkimas

Kaip ir režime SIMPLE Text, TOP Text režime irgi galima pasirinkti pageidaujimą puslapį, skaitmeniais mygtukais surinkus trijų skaitmenų numerį.

FASTEXT (GREITASIS TEKSTAS)

Teleteksto puslapiai turi spalvinį kodą, kuris rodomas apatinėje ekrano eilutėje. Šiuos puslapius galima pasirinkti atitinkamu spalvotu mygtuku.

■ Puslapio pasirinkimas

- 1 Paspauskite mygtuką T.OPT (Teksto parinktis) ir tada naudokite mygtuką ^ v , jei norite pasirinkti
- 2 meniu  . Parodykite rodyklės puslapį. Puslapius su spalviniu kodu, rodomu apatinėje ekrano eilutėje, galima pasirinkti atitinkamais
- 3 spalvotais mygtukais. Kaip ir režime SIMPLE Text, FASTEXT režime irgi galima pasirinkti pageidaujimą puslapį, skaitmeniais mygtukais surinkus trijų skaitmenų numerį. Jeigu norite pasirinkite ankstesnį arba kitą puslapį, galite spausti mygtuką P ^ v .

TELETEKSTAS

SPECIALIOSIOS TELETEKSTO FUNKCIJOS

- Paspauskite mygtuką T. OPT (Teksto parinktis) ir tada naudokite mygtuką $\wedge \vee$, jei norite pasirinkti menu Text PARINKTYS (Teksto parinktis). JK (skaitmeniniu režimu) T. OPT mygtukas neveikia.



■ Indeksas

Pasirinkite kiekvieną rodyklės puslapį.



■ A Laikas

Peržiūrint televizijos programą, pasirinkite šį menu, jei norite dešiniame viršutiniame ekrano kampe rodyti laiką.

Paspaudus šį mygtuką dar kartą, laikas neberodomas. Teleteksto režime šiuo mygtuku galima pasirinkti tęstinį teleteksto puslapį. Tęstinio puslapio numeris rodomas ekrano apačioje. Norėdami išlaikyti arba pakeisti tęstinį puslapį, spauskite RED/GREE, arba programų pasirinkimo mygtuką (su skaitmenimis).



■ A Sulaikyti

Paspaudus šį mygtuką, kairiajame viršutiniame ekrano kampe yra rodomas stop simbolis, ir automatinis puslapių keitimas yra sustabdomas. Paspaudus šį mygtuką dar kartą, ši funkcija baigiama. Kai pasirenkamas šis menu, kairiajame viršutiniame ekrano kampe rodomas sustojimo simbolis, o automatinis puslapių keitimas tampa neaktyviu.



■ A Rodyti („PASLĖPTOS“ INFORMACIJOS RODYMAS)

Pasirinkite šį menu, jei norite parodyti paslėptą informaciją, tokią kaip mįslių arba galvosūkių sprendimai.



■ A Atnaujinti

Laukiant naujo teleteksto puslapio, ekrane rodomas normalus TELEVIZORIAUS vaizdas. Kairiajame viršutiniame ekrano kampe rodomas indikatorius. Kai ekrane atsiranda naujas teleteksto puslapis, indikatorius keičiasi į puslapio numerį. Dar kartą pasirinkite šį menu, jei norite parodyti atnaujintą teleteksto puslapį.

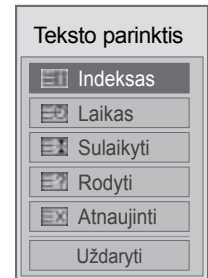

DIGITAL TELETEXT (Skaitmeninis teletekstas)

*Ši funkcija veikia tik Airijoje (Uk).

Televizorius įgalina naudotis skaitmeniniu teletekstu su žymiai pagerintais įvairiais aspektais, pavyzdžiui, tekstu, grafika ir t.t.

Prieigą prie šio skaitmeninio teleteksto galima gauti per specialias skaitmeninio teleteksto paslaugas ir specifines paslaugas, transliuojančias skaitmeninį teletekstą.

TELETEXT WITHIN DIGITAL SERVICE (Teletekstas skaitmeninės paslaugos rėmuose)

- 1 Spausdami mygtukus su skaitmeninis ar P ^ v mygtuką, pasirinkite skaitmeninę paslaugą, transliuojančią skaitmeninį teletekstą.
- 2 Vadovaukitės nurodymais, pateikiamais skaitmeniniame teletekste ir prie kito žingsnio pereikite spausdami TEKSTAS, OK, ^ v < >, RAUDONĄ, ŽALIĄ, GELTONĄ, MĖLYNĄ ar SKAITMENŲ mygtukus ir t.t.
- 3 Norėdami įjungti kitą skaitmeninio teleteksto paslaugą, tiesiog pasirinkite kitą paslaugą, spausdami skaitmenų ar P ^ v mygtuką.



TELETEXT IN DIGITAL SERVICE (Teletekstas skaitmeninėje paslaugoje)

- 1 Spausdami mygtukus su skaitmeninis ar P ^ v mygtuką, pasirinkite tam tikrą paslaugą, transliuojančią skaitmeninį teletekstą.
- 2 Teletekstą įjunkite paspausdami TEKSTAS ar spalvotus mygtukus.
- 3 Vadovaukitės nurodymais, pateikiamais skaitmeniniame teletekste ir prie kito žingsnio pereikite spausdami OK, ^ v < >, RAUDONĄ, ŽALIĄ, GELTONĄ, MĖLYNĄ ar SKAITMENŲ mygtukus ir t.t.
- 4 Norėdami žiūrėti televizorių, paspauskite TEKSTAS ar spalvotus mygtukus.



Kai kurios paslaugos įgalina prieiti prie tekstinių paslaugų paspaudžiant RAUDONĄ mygtuką.

PRIEDAS

TRIKŠIŲ ŠALINIMAS

Neveikia televizorius.	
Neveikia nuotolinio valdymo pultas	<ul style="list-style-type: none">■ Patikrinkite, ar tarp TELEVIZORIAUS ir nuotolinio valdymo pulto nėra jokio trukdymus sukeliančio daikto.■ Ar teisingai įdėti elementai (+ prie +, - prie -)?■ Įdėkite naujus elementus.
Netikėtai išsijungia maitinimas	<ul style="list-style-type: none">■ Ar nustatytas savaiminio išsijungimo laikmatis?■ Patikrinkite maitinimą. Gali būti pertrauktas maitinimas■ Jei televizorius yra įjungtas, o įvesties signalo nėra, jis automatiškai išsijungs po 15 minučių.

Neveikia vaizdo funkcija.	
Nėra nei vaizdo, nei garso	<ul style="list-style-type: none">■ Patikrinkite, ar įjungtas televizorius.■ Pabandykite įjungti kitą kanalą. Problema gali būti susijusi su transliacija.■ Patikrinkite, ar į maitinimo lizdą įjungtas kabelis.■ Patikrinkite antenos kryptį ir / arba vietą.■ Patikrinkite sieninį maitinimo lizdą – įjunkite į jį kitą prietaisą ir pažiūrėkite, ar jis veikia.
Įjungus televizorių vaizdas atsiranda labai lėtai	<ul style="list-style-type: none">■ Tai normalu. Kol televizorius įsijungia, vaizdas nerodomas. Jeigu vaizdas neatsiranda ilgiau nei 5 minutes, kreipkitės į techninio aptarnavimo centrą.
Nėra spalvų, blogos spalvos arba prastas vaizdas	<ul style="list-style-type: none">■ Meniu pareguliuokite spalvas.■ Tarp TELEVIZORIAUS ir vaizdo grotuvo turi būti pakankamas atstumas.■ Pabandykite įjungti kitą kanalą. Problema gali būti susijusi su transliacija.■ Ar teisingai prijungti vaizdo kabeliai?■ Įjunkite bet kurią funkciją, kad atsirastų vaizdo Aškus.
Horizontalios ar vertikalios juostos arba virpantis vaizdas	<ul style="list-style-type: none">■ Patikrinkite, ar trukdžiai nėra susiję su kitais veikiančiais elektros prietaisais ar įrankiais.
Kai kurie kanalai blogai rodo	<ul style="list-style-type: none">■ Problemos gali būti susijusios su perduodančia stotimi arba kabeliu – persijunkite į kitą stotį.■ Silpnas stoties signalas – pasukite anteną, kad ji gaudytų silpnesnius stoties signalus.■ Paieškokite galimų trukdžių šaltinių.
Vaizde matomos linijos arba dryželiai	<ul style="list-style-type: none">■ Patikrinkite anteną (pakeiskite antenos kryptį).
Prijungiant HDMI nėra vaizdo	<ul style="list-style-type: none">■ Patikrinkite, ar jūsų HDMI kabelis yra 1.3 ar naujesnės versijos. Jei HDMI kabeliai nepalaiko 1.3 HDMI versijos, tai gali būti vaizdo mirgėjimo priežastis arba vaizdas nebus rodomas. Naudokite naujausius kabelius, kurie palaiko bent 1.3 HDMI versiją.

Neveikia garso funkcija.	
Vaizdas geras, tačiau nėra garso	<ul style="list-style-type: none"> ■ Paspauskite garso mygtuką \triangleleft + arba -. ■ Nėra garso? Paspauskite mygtuką MUTE. ■ Pabandykite įjungti kitą kanalą. Problema gali būti susijusi su transliacija. ■ Ar teisingai prijungti garso kabeliai?
Neveikia vienas garsiakalbis	<ul style="list-style-type: none"> ■ Meniu pareguliuokite garso balansą.
TELEVIZORIAUS viduje girdisi neįprastas garsas	<ul style="list-style-type: none"> ■ Drėgmės ar temperatūros pasikeitimas gali sąlygoti neįprastus garsus, kai televizorius yra įjungiamas arba išjungiamas, tačiau tai nėra koks nors gedimas ar triktis.
Prijungiant HDMI arba USB nėra garso	<ul style="list-style-type: none"> ■ Išbandykite HDMI kabelius, kurių versijos naujesnės už 1.3. ■ Išbandykite USB kabelius, kurių versijos naujesnės už 2.0. <p style="text-align: right;">*Ši funkcija galima ne visuose modeliuose.</p>

Problemos PC (asmeninio kompiuterio) režime. (Taikoma tik PC režimui)	
Signalas yra už diapazono ribų.	<ul style="list-style-type: none"> ■ Pareguliuokite skiriamąją gebą ir horizontalųjį bei vertikalųjį dažnį. ■ Patikrinkite įvesties šaltinį.
Fone matomos vertikalios juostos, yra horizontalių trukdžių ir netisingas vaizdo išsidėstymas	<ul style="list-style-type: none"> ■ Įjunkite automatinę konfigūraciją arba sureguliuokite laikrodį, fazę ir horizontaliąją ar vertikaliosios padėtį.
Nestabilios spalvos arba viena spalva	<ul style="list-style-type: none"> ■ Patikrinkite signalo kabelį. ■ Ištraukite ir iš naujo įstatykite kompiuterio vaizdo plokštę.

Iškilo VAZDAS (VAZDAS) nustatymų problema.	
Kai naudotojas pakeičia vaizdo nustatymus, po tam tikro laiko TELEVIZORIAUS nustatymai automatiškai grąžinami į pirminius nustatymus.	<ul style="list-style-type: none"> ■ Tai reiškia, kad dabar televizorius veikia parduotuvės Parduotuvėje režimu. <p>Jei norite pakeisti į namų režimą, atlikite šiuos veiksmus: TELEVIZORIAUS meniu pasirinkite PARINKTYS -> pasirinkti Režimo nustatymas -> pasirinkti Namų režimas.</p> <p>Dabar jūs jau pasirinkote Parduotuvėje režimą.</p>

PRIEDAS

TECHNINĖ PRIEŽIŪRA

Tinkamos priežiūros dėka galima išvengti įvairių gedimų. Kruopščiai ir reguliariai valykite televizorių – tokiu būdu prailginsite jo tarnavimo laiką.

DĖMESIO: Prieš valydami nepamirškite išjungti TELEVIZORIAUS ir ištraukti iš maitinimo lizdo kabelio.

Ekranu valymas

- 1 Štai puikus būdas, kaip apsaugoti ekraną nuo dulkių. Drungname vandenyje su trupučiu audinių minkštiklio arba indų ploviklio sudrėkinkite minkštą šluostę. Gerai išgręžkite šluostę ir ją nuvalykite ekraną.
- 2 Nuvalykite nuo ekranu drėgmės perteklių ir prieš įjungdami televizorių leiskite jam nudžiūti.

Korpuso valymas

- Valykite korpusą minkšta ir sausa šluoste, nepaliekiančia plaušelių.
- Korpuso nevalykite drėgna šluoste.

Jeigu ketinate išvykti ilgesniam laikui

▲ DĖMESIO

- ▶ Jeigu ketinate išvykti ilgesniam laikui (pvz., atostogų), ištraukite iš maitinimo lizdo kabelį, kad televizoriui nepakenktų žaibas arba galimi elektros energijos pertrūkiai.

GAMINIO SPECIFIKACIJOS

MODELIAI		19LD3***	22LD3***
		19LD350-ZA / 19LD350N-ZA	22LD350-ZA / 22LD350N-ZA
Matmenys (plotis x aukštis x gylis)	su stovu	457,0 mm x 336,0 mm x 164,9 mm	526,0 mm x 377,0 mm x 164,9 mm
	be stovo	457,0 mm x 290,0 mm x 65,0 mm	526,0 mm x 331,0 mm x 65,0 mm
Svoris	su stovu	3,4 kg	4,3 kg
	be stovo	3,1 kg	4,0 kg
Maitinimas Energijos sunaudojimas		AC 100-240 V~ 50 / 60 Hz 30 W	AC 100-240 V~ 50 / 60 Hz 50 W
MODELIAI		26LD3***	32LD3***
		26LD350-ZA / 26LD350N-ZA	32LD350-ZA / 32LD350N-ZA
Matmenys (plotis x aukštis x gylis)	su stovu	663,0 mm x 484,0 mm x 206,8 mm	800,0 mm x 565,0 mm x 206,8 mm
	be stovo	663,0 mm x 423,0 mm x 79,9 mm	800,0 mm x 509,0 mm x 73,8 mm
Svoris	su stovu	7,3 kg	9,2 kg
	be stovo	6,2 kg	8,2 kg
Maitinimas Energijos sunaudojimas		AC 100-240 V~ 50 / 60 Hz 100 W	AC 100-240 V~ 50 / 60 Hz 120 W
CI Module Size“ (CI modulio dydis) (plotis x aukštis x gylis)		100,0 mm x 55,0 mm x 5,0 mm	
Aplinkos sąlygos	Veikimo temperatūra	Nuo 0 °C iki 40 °C	
	Veikimo drėgmė	Mažesnė nei 80proc,	
	Laikymo temperatūra	Nuo -20 °C iki 60 °C	
	Veikimo drėgmė	Mažesnė nei 85proc,	

- Kokybės tikslu pirma nurodytos specifikacijos gali būti keičiamos be išankstinio įspėjimo.

PRIEDAS

MODELIAI		32LD4***	
		32LD420-ZA / 32LD420N-ZA	32LD450-ZA / 32LD450N-ZA
Matmenys (plotis x aukštis x gylis)	su stovu	805,0 mm x 583,0 mm x 224,0 mm	799,0 mm x 555,0 mm x 207,0 mm
	be stovo	805,0 mm x 531,0 mm x 79,9 mm	799,0 mm x 506,0 mm x 73,5 mm
Svoris	su stovu	12,1 kg	9,1 kg
	be stovo	11,0 kg	8,1 kg
Maitinimas		AC 100-240 V~ 50 / 60 Hz	AC 100-240 V~ 50 / 60 Hz
Energijos sunaudojimas		140 W	120 W
MODELIAI		37LD4***	
		37LD420-ZA / 37LD420N-ZA	37LD450-ZA / 37LD450N-ZA
Matmenys (plotis x aukštis x gylis)	su stovu	922,0 mm x 659,0 mm x 297,0 mm	916,0 mm x 625,0 mm x 261,0 mm
	be stovo	922,0 mm x 595,0 mm x 88,0 mm	916,0 mm x 575,0 mm x 77,4 mm
Svoris	su stovu	14,9 kg	12,5 kg
	be stovo	13,1 kg	10,8 kg
Maitinimas		AC 100-240 V~ 50 / 60 Hz	AC 100-240 V~ 50 / 60 Hz
Energijos sunaudojimas		150 W	160 W
CI Module Size“ (CI modulio dydis) (plotis x aukštis x gylis)		100,0 mm x 55,0 mm x 5,0 mm	
Aplinkos sąlygos	Veikimo temperatūra	Nuo 0 °C iki 40 °C	
	Veikimo drėgmė	Mažesnė nei 80proc,	
	Laikymo temperatūra	Nuo -20 °C iki 60 °C	
	Veikimo drėgmė	Mažesnė nei 85proc,	

- Kokybės tikslu pirma nurodytos specifikacijos gali būti keičiamos be išankstinio įspėjimo.

MODELIAI		42LD4***	
		42LD420-ZA / 42LD420N-ZA	42LD450-ZA / 42LD450N-ZA
Matmenys (plotis x aukštis x gylis)	su stovu	1028,0 mm x 715,4 mm x 297,0 mm	1023,0 mm x 685,0 mm x 261,0 mm
	be stovo	1028,0 mm x 658,6 mm x 88,7 mm	1023,0 mm x 635,0 mm x 76,6 mm
Svoris	su stovu	18,0 kg	15,1 kg
	be stovo	16,2 kg	13,5 kg
Maitinimas		AC 100-240 V~ 50 / 60 Hz	AC 100-240 V~ 50 / 60 Hz
Energijos sunaudojimas		260 W	190 W
MODELIAI		47LD4***	
		47LD420-ZA / 47LD420N-ZA	47LD450-ZA / 47LD450N-ZA
Matmenys (plotis x aukštis x gylis)	su stovu	1140,6 mm x 784,8 mm x 337,4 mm	1136,0 mm x 757,0 mm x 270,0 mm
	be stovo	1140,6 mm x 722,9 mm x 99,0 mm	1136,0 mm x 698,0 mm x 76,5 mm
Svoris	su stovu	22,5 kg	19,5 kg
	be stovo	19,9 kg	17,5 kg
Maitinimas		AC 100-240 V~ 50 / 60 Hz	AC 100-240 V~ 50 / 60 Hz
Energijos sunaudojimas		330 W	260 W
CI Module Size“ (CI modulio dydis) (plotis x aukštis x gylis)		100,0 mm x 55,0 mm x 5,0 mm	
Aplinkos sąlygos	Veikimo temperatūra	Nuo 0 °C iki 40 °C	
	Veikimo drėgmė	Mažesnė nei 80proc,	
	Laikymo temperatūra	Nuo -20 °C iki 60 °C	
	Veikimo drėgmė	Mažesnė nei 85proc,	

- Kokybės tikslu pirma nurodytos specifikacijos gali būti keičiamos be išankstinio įspėjimo.

PRIEDAS

MODELIAI		32LD5***	
		32LD550-ZC / 32LD550N-ZC	32LD551-ZA / 32LD551N-ZA
Matmenys (plotis x aukštis x gylis)	su stovu	800,0 mm x 563,0 mm x 207,0 mm	800,0 mm x 563,0 mm x 207,0 mm
	be stovo	800,0 mm x 503,0 mm x 74,7 mm	800,0 mm x 503,0 mm x 74,7 mm
Svoris	su stovu	9,7 kg	9,7 kg
	be stovo	8,7 kg	8,7 kg
Maitinimas		AC 100-240 V~ 50 / 60 Hz	AC 100-240 V~ 50 / 60 Hz
Energijos sunaudojimas		150 W	150 W
MODELIAI		42LD5***	
		42LD550-ZC / 42LD550N-ZC	42LD551-ZA / 42LD551N-ZA
Matmenys (plotis x aukštis x gylis)	su stovu	1024,0 mm x 695,0 mm x 261,0 mm	1024,0 mm x 695,0 mm x 261,0 mm
	be stovo	1024,0 mm x 632,0 mm x 78,7 mm	1024,0 mm x 632,0 mm x 78,7 mm
Svoris	su stovu	15,4 kg	15,4 kg
	be stovo	13,8 kg	13,8 kg
Maitinimas		AC 100-240 V~ 50 / 60 Hz	AC 100-240 V~ 50 / 60 Hz
Energijos sunaudojimas		210 W	210 W
CI Module Size“ (CI modulio dydis) (plotis x aukštis x gylis)		100,0 mm x 55,0 mm x 5,0 mm	
Aplinkos sąlygos	Veikimo temperatūra	Nuo 0 °C iki 40 °C	
	Veikimo drėgmė	Mažesnė nei 80proc,	
	Laikymo temperatūra	Nuo -20 °C iki 60 °C	
	Veikimo drėgmė	Mažesnė nei 85proc,	

- Kokybės tikslu pirma nurodytos specifikacijos gali būti keičiamos be išankstinio įspėjimo.

MODELIAI		46LD5***	
		46LD550-ZC / 46LD550N-ZC	46LD551-ZA / 46LD551N-ZA
Matmenys (plotis x aukštis x gylis)	su stovu	1115,0 mm x 752,0 mm x 270,0 mm	1115,0 mm x 752,0 mm x 270,0 mm
	be stovo	1115,0 mm x 680,0 mm x 77,0 mm	1115,0 mm x 680,0 mm x 77,0 mm
Svoris	su stovu	18,6 kg	18,6 kg
	be stovo	16,6 kg	16,6 kg
Maitinimas		AC 100-240 V~ 50 / 60 Hz	AC 100-240 V~ 50 / 60 Hz
Energijos sunaudojimas		240 W	240 W
MODELIAI		52LD5***	
		52LD550-ZC / 52LD550N-ZC	52LD551-ZA / 52LD551N-ZA
Matmenys (plotis x aukštis x gylis)	su stovu	1266,0 mm x 851,0 mm x 330,0 mm	1266,0 mm x 851,0 mm x 330,0 mm
	be stovo	1266,0 mm x 745,0 mm x 96,4 mm	1266,0 mm x 745,0 mm x 96,4 mm
Svoris	su stovu	26,9 kg	26,9 kg
	be stovo	23,6 kg	23,6 kg
Maitinimas		AC 100-240 V~ 50 / 60 Hz	AC 100-240 V~ 50 / 60 Hz
Energijos sunaudojimas		300 W	300 W
CI Module Size“ (CI modulio dydis) (plotis x aukštis x gylis)		100,0 mm x 55,0 mm x 5,0 mm	
Aplinkos sąlygos	Veikimo temperatūra	Nuo 0 °C iki 40 °C	
	Veikimo drėgmė	Mažesnė nei 80proc,	
	Laikymo temperatūra	Nuo -20 °C iki 60 °C	
	Veikimo drėgmė	Mažesnė nei 85proc,	

- Kokybės tikslu pirma nurodytos specifikacijos gali būti keičiamos be išankstinio įspėjimo.

PRIEDAS

MODELIAI		60LD5***	
		60LD550-ZC / 60LD550N-ZC	60LD551-ZA / 60LD551N-ZA
Matmenys (plotis x aukštis x gylis)	su stovu	1441,0 mm x 963,0 mm x 345,0 mm	1441,0 mm x 963,0 mm x 345,0 mm
	be stovo	1441,0 mm x 877,0 mm x 109,0 mm	1441,0 mm x 877,0 mm x 109,0 mm
Svoris	su stovu	40,0 kg	40,0 kg
	be stovo	35,7 kg	35,7 kg
Maitinimas		AC 100-240 V~ 50 / 60 Hz	AC 100-240 V~ 50 / 60 Hz
Energijos sunaudojimas		380 W	380 W
CI Module Size“ (CI modulio dydis) (plotis x aukštis x gylis)		100,0 mm x 55,0 mm x 5,0 mm	
Aplinkos sąlygos	Veikimo temperatūra	Nuo 0 °C iki 40 °C	
	Veikimo drėgmė	Mažesnė nei 80proc,	
	Laikymo temperatūra	Nuo -20 °C iki 60 °C	
	Veikimo drėgmė	Mažesnė nei 85proc,	

- Kokybės tikslu pirma nurodytos specifikacijos gali būti keičiamos be išankstinio įspėjimo.

MODELIAI		32LE4***	42LE4***
		32LE4500-ZA / 32LE450N-ZA	42LE4500-ZA / 42LE450N-ZA
Matmenys (plotis x aukštis x gylis)	su stovu	764,8 mm x 550,0 mm x 230,0 mm	887,6 mm x 619,2 mm x 230,0 mm
	be stovo	764,8 mm x 490,4 mm x 49,8 mm	887,6 mm x 559,8 mm x 49,8 mm
Svoris	su stovu	14,0 kg	17,6 kg
	be stovo	11,2 kg	14,8 kg
Maitinimas		AC 100-240 V~ 50 / 60 Hz	AC 100-240 V~ 50 / 60 Hz
Energijos sunaudojimas		150 W	180 W
MODELIAI		47LE4***	55LE4***
		47LE4500-ZA / 47LE4500N-ZA	55LE4500-ZA / 55LE450N-ZA
Matmenys (plotis x aukštis x gylis)	su stovu	764,8 mm x 550,0 mm x 230,0 mm	887,6 mm x 619,2 mm x 230,0 mm
	be stovo	764,8 mm x 490,4 mm x 49,8 mm	887,6 mm x 559,8 mm x 49,8 mm
Svoris	su stovu	14,0 kg	17,6 kg
	be stovo	11,2 kg	14,8 kg
Maitinimas		AC 100-240 V~ 50 / 60 Hz	AC 100-240 V~ 50 / 60 Hz
Energijos sunaudojimas		150 W	180 W
CI Module Size ⁴ (CI modulio dydis) (plotis x aukštis x gylis)		100,0 mm x 55,0 mm x 5,0 mm	
Aplinkos sąlygos	Veikimo temperatūra	Nuo 0 °C iki 40 °C	
	Veikimo drėgmė	Mažesnė nei 80proc,	
	Laikymo temperatūra	Nuo -20 °C iki 60 °C	
	Veikimo drėgmė	Mažesnė nei 85proc,	
Palaikomi filmų failai		Žr. 54~55 psl,	

- Kokybės tikslu pirma nurodytos specifikacijos gali būti keičiamos be išankstinio įspėjimo.

PRIEDAS

MODELIAI		19LE3***	
		19LE3300-ZA / 19LE330N-ZA	19LE3310-ZB / 19LE331N-ZB
Matmenys (plotis x aukštis x gylis)	su stovu	471,2 mm x 365,9 mm x 155,4 mm	471,2 mm x 365,9 mm x 155,4 mm
	be stovo	471,2 mm x 315,5 mm x 34,4 mm	471,2 mm x 315,5 mm x 34,4 mm
Svoris	su stovu	3,4 kg	3,4 kg
	be stovo	3,2 kg	3,2 kg
Maitinimas		DC 24 V	DC 24 V
Energijos sunaudojimas			
MODELIAI		22LE3***	
		22LE3300-ZA / 22LE330N-ZA	22LE3310-ZB / 22LE331N-ZB
Matmenys (plotis x aukštis x gylis)	su stovu	542,9 mm x 407,1 mm x 155,4 mm	542,9 mm x 407,1 mm x 155,4 mm
	be stovo	542,9 mm x 357,6 mm x 34,4 mm	542,9 mm x 357,6 mm x 34,4 mm
Svoris	su stovu	4,2 kg	4,2 kg
	be stovo	3,9 kg	3,9 kg
Maitinimas		DC 24 V	DC 24 V
Energijos sunaudojimas			
CI Module Size“ (CI modulio dydis) (plotis x aukštis x gylis)		100,0 mm x 55,0 mm x 5,0 mm	
Aplinkos sąlygos	Veikimo temperatūra	Nuo 0 °C iki 40 °C	
	Veikimo drėgmė	Mažesnė nei 80proc,	
	Laikymo temperatūra	Nuo -20 °C iki 60 °C	
	Veikimo drėgmė	Mažesnė nei 85proc,	
Palaikomi filmų failai		Žr. 54~55 psl,	

- Kokybės tikslu pirma nurodytos specifikacijos gali būti keičiamos be išankstinio įspėjimo.

MODELIAI		26LE3***	
		26LE3300-ZA / 26LE330N-ZA	26LE3310-ZB / 26LE331N-ZB
Matmenys (plotis x aukštis x gylis)	su stovu	652,0 mm x 480,8 mm x 191,4 mm	652,0 mm x 480,8 mm x 191,4 mm
	be stovo	652,0 mm x 420,3 mm x 34,4 mm	652,0 mm x 420,3 mm x 34,4 mm
Svoris	su stovu	6,1 kg	6,1 kg
	be stovo	5,1 kg	5,1 kg
Maitinimas		DC 24 V	
Energijos sunaudojimas		DC 24 V	
MODELIAI		32LE5***	
		32LE5300-ZA / 32LE530N-ZA	32LE5310-ZB / 32LE531N-ZB
Matmenys (plotis x aukštis x gylis)	su stovu	784,6 mm x 558,1 mm x 221,0 mm	784,6 mm x 558,1 mm x 221,0 mm
	be stovo	784,6 mm x 499,5 mm x 39,9 mm	784,6 mm x 499,5 mm x 39,9 mm
Svoris	su stovu	12,65 kg	12,65 kg
	be stovo	10,5 kg	10,5 kg
Maitinimas		AC 100-240 V~ 50 / 60 Hz	
Energijos sunaudojimas		130 W	
CI Module Size" (CI modulio dydis) (plotis x aukštis x gylis)		100,0 mm x 55,0 mm x 5,0 mm	
Aplinkos sąlygos	Veikimo temperatūra	Nuo 0 °C iki 40 °C	
	Veikimo drėgmė	Mažesnė nei 80proc,	
	Laikymo temperatūra	Nuo -20 °C iki 60 °C	
	Veikimo drėgmė	Mažesnė nei 85proc,	
Palaikomi filmų failai		Žr, 54~55 psl,	

- Kokybės tikslu pirma nurodytos specifikacijos gali būti keičiamos be išankstinio įspėjimo.

PRIEDAS

MODELIAI		37LE5***	
		37LE5300-ZA / 37LE530N-ZA	37LE5310-ZB / 37LE531N-ZB
Matmenys (plotis x aukštis x gylis)	su stovu	905,0 mm x 630,0 mm x 270,0 mm	905,0 mm x 630,0 mm x 270,0 mm
	be stovo	905,0 mm x 630,0 mm x 39,9 mm	905,0 mm x 630,0 mm x 39,9 mm
Svoris	su stovu	15,3 kg	15,3 kg
	be stovo	11,8 kg	11,8 kg
Maitinimas		AC 100-240 V~ 50 / 60 Hz	AC 100-240 V~ 50 / 60 Hz
Energijos sunaudojimas		140 W	140 W
MODELIAI		42LE5***	
		42LE5300-ZA / 42LE530N-ZA	42LE5310-ZB / 42LE531N-ZB
Matmenys (plotis x aukštis x gylis)	su stovu	1016,0 mm x 692,0 mm x 270,0 mm	1016,0 mm x 692,0 mm x 270,0 mm
	be stovo	1016,0 mm x 630,0 mm x 29,3 mm	1016,0 mm x 630,0 mm x 29,3 mm
Svoris	su stovu	19,2 kg	19,2 kg
	be stovo	16,7 kg	16,7 kg
Maitinimas		AC 100-240 V~ 50 / 60 Hz	AC 100-240 V~ 50 / 60 Hz
Energijos sunaudojimas		150 W	150 W
CI Module Size* (CI modulio dydis) (plotis x aukštis x gylis)		100,0 mm x 55,0 mm x 5,0 mm	
Aplinkos sąlygos	Veikimo temperatūra	Nuo 0 °C iki 40 °C	
	Veikimo drėgmė	Mažesnė nei 80proc,	
	Laikymo temperatūra	Nuo -20 °C iki 60 °C	
	Veikimo drėgmė	Mažesnė nei 85proc,	
Palaikomi filmų failai		Žr. 54~55 psl,	

- Kokybės tikslu pirma nurodytos specifikacijos gali būti keičiamos be išankstinio įspėjimo.

MODELIAI		47LE5***	
		47LE5300-ZA / 47LE530N-ZA	47LE5310-ZB / 47LE531N-ZB
Matmenys (plotis x aukštis x gylis)	su stovu	1126,6 mm x 757,9 mm x 284,4 mm	1126,6 mm x 757,9 mm x 284,4 mm
	be stovo	1126,6 mm x 692,0 mm x 29,3 mm	1126,6 mm x 692,0 mm x 29,3 mm
Svoris	su stovu	22,9 kg	22,9 kg
	be stovo	19,6 kg	19,6 kg
Maitinimas		AC 100-240 V~ 50 / 60 Hz	AC 100-240 V~ 50 / 60 Hz
Energijos sunaudojimas		170 W	170 W
MODELIAI		55LE5***	
		55LE5300-ZA / 55LE530N-ZA	55LE5310-ZB / 55LE531N-ZB
Matmenys (plotis x aukštis x gylis)	su stovu	1306,0 mm x 867,0 mm x 345,0 mm	1306,0 mm x 867,0 mm x 345,0 mm
	be stovo	1306,0 mm x 797,0 mm x 30,7 mm	1306,0 mm x 797,0 mm x 30,7 mm
Svoris	su stovu	35,0 kg	35,0 kg
	be stovo	29,8 kg	29,8 kg
Maitinimas		AC 100-240 V~ 50 / 60 Hz	AC 100-240 V~ 50 / 60 Hz
Energijos sunaudojimas		200 W	200 W
CI Module Size* (CI modulio dydis) (plotis x aukštis x gylis)		100,0 mm x 55,0 mm x 5,0 mm	
Aplinkos sąlygos	Veikimo temperatūra	Nuo 0 °C iki 40 °C	
	Veikimo drėgmė	Mažesnė nei 80proc,	
	Laikymo temperatūra	Nuo -20 °C iki 60 °C	
	Veikimo drėgmė	Mažesnė nei 85proc,	
Palaikomi filmų failai		Žr. 54~55 psl,	

- Kokybės tikslu pirma nurodytos specifikacijos gali būti keičiamos be išankstinio įspėjimo.

	Digital TV	Analogue TV
Televizijos sistema	DVB-T DVB-C	PAL/SECAM B/G/D/K, PAL I/II, SECAM L/L'
Programos	VHF, UHF	VHF: E2 ~ E12, UHF: E21 ~ E69, CATV: S1 ~ S20, HYPER: S21 ~ S47
Išorinės antenos tariamoji varža	75 Ω	75 Ω

- Kokybės tikslu pirma nurodytos specifikacijos gali būti keičiamos be išankstinio įspėjimo.

PRIEDAS

INFORMACIJOS PAIEŠKOS KODAI

*Šis priedas pridedamas ne prie visų modelių.

Kodas(šešiolyktainis) Funkcija Pastaba	Funkcija	Pastaba
95	ENERGY SAVING (ENERGIJOS TAUPYMAS)	Mygtukas R/C
08	Maitinimas	Mygtukas R/C (maitinimas įjungta/išjungta)
0B	↓VESTIS	Mygtukas R/C
79	RATIO (KOEFIICIENTAS)	Mygtukas R/C
F0	TV/RAD	Mygtukas R/C
45	Q.MENU	Mygtukas R/C
43	MENU	Mygtukas R/C
AB	GUIDE	Mygtukas R/C
40	Up (^)	Mygtukas R/C
41	Down (v)	Mygtukas R/C
07	Left (<)	Mygtukas R/C
06	Right (>)	Mygtukas R/C
44	OK(⊙)	Mygtukas R/C
28	BACK	Mygtukas R/C
5B	EXIT	Mygtukas R/C
AA	INFO ⓘ	Mygtukas R/C
30	AV MODE	Mygtukas R/C
02	∠ +	Mygtukas R/C
03	∠ -	Mygtukas R/C
1E	FAV (MARK)	Mygtukas R/C
09	MUTE	Mygtukas R/C
00	P ^	Mygtukas R/C
01	P v	Mygtukas R/C
10~19	Number Raktas 0~9	Mygtukas R/C
53	LIST	Mygtukas R/C
1A	Q.VIEW	Mygtukas R/C
72	RAUDONA	Mygtukas R/C
71	ŽALIA	Mygtukas R/C
63	GELTONA	Mygtukas R/C
61	MĖLYNA	Mygtukas R/C
20	TEXT	Mygtukas R/C
21	T.OPT(T.PARINKTYS)	Mygtukas R/C
39	SUBTITLE	Mygtukas R/C
7E	SIMPLINK	Mygtukas R/C
91	AD	Mygtukas R/C
B1	■	Mygtukas R/C
B0	▶	Mygtukas R/C
BA		Mygtukas R/C
8F	◀◀	Mygtukas R/C
8E	▶▶	Mygtukas R/C

IŠORINIO VALDYMO ĮTAISO NUSTATYMAS

RS-232C montavimas

Įjunkite RS-232C jungtį į išorinį valdymo prietaisą (pvz., kompiuterį arba garso / vaizdo valdymo sistemą) ir valdykite TV funkcijas iš išorės.

Įjunkite valdymo įtaiso nuoseklųjį priedą į TV nugarėlėje esančią RS-232C jungtį

PASTABA: . RS-232C sujungimo kabelis prie TV nepridedamas.

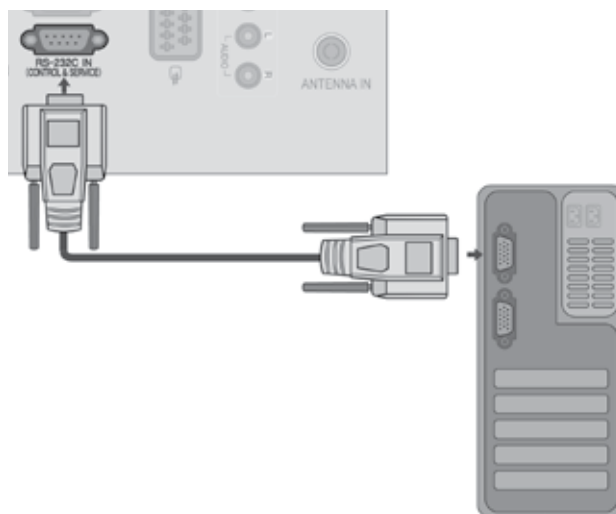

Jungties tipas; D-sub 9 kontaktų šakutė

Nr.	Kontakto pavadinimas
1	Prijungimo nėra
2	RXD (duomenų priėmimas)
3	TXD (duomenų perdavimas)
4	DTR (galinio įrenginio pasiruošimas)
5	GND (žemė)
6	DSR (duomenų perdavimo įrangos pasiruošimas)
7	RTS (pasiruošimas perduoti)
8	CTS (pasiruošimas priimti)
9	Prijungimo nėra

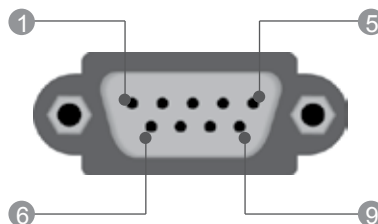

RS-232C konfigūracija

7 laidų konfigūracija (standartinis RS-232C kabelis)

	PC	TV	
RXD	2	3	TXD
TXD	3	2	RXD
GND	5	5	GND
DTR	4	6	DSR
DSR	6	4	DTR
RTS	7	8	CTS
CTS	8	7	RTS
	D-Sub 9	D-Sub 9	

3 laidų konfigūracija (nestandartinis kabelis)

	PC	TV	
RXD	2	3	TXD
TXD	3	2	RXD
GND	5	5	GND
DTR	4	6	DTR
DSR	6	4	DSR
RTS	7	7	RTS
CTS	8	8	CTS
	D-Sub 9	D-Sub 9	

PRIEDAS

ID (atpažinimo numerio) nustatymas

Ši funkcija naudojama televizoriaus atpažinimo numeriui nustatyti.

Ž r. skyrių „Realusis duomenų paskirstymas“ ► p.154



Pasirinkite **PARINKTYS**.



Pasirinkite **ID nustatymas**.



Sureguliuokite Nustatyti ID, jei norite pasirinkti norimą televizoriaus identifikavimo numerį.

NUSTATYTI ID reguliavimo diapazonas yra 1–99.

• Norėdami grįžti prie ankstesnio meniu ekrano, paspauskite mygtuką **BACK (atgal)**.

Sujungimo parametrai

- Sparta bodais: 9 600 bitų/sek. (UART)
- Duomenų ilgis: 8 bitai
- Lyginumas: nėra
- Stabdos bitas: 1 bitas
- Sujungimo kodas: ASCII kodas
- Naudokite susuktą (grįžtamąjį) kabelį.

Komandų sąrašas

	1 KOMANDA	2 KOMANDA	DUOMENYS (šešiolyktiniai)
01. Maitinimas	k	a	Nuo 00 iki 01
02. Vaizdo formatas	k	c	Ž.r. 152 psl.
03. Ekranų išjungimas	k	d	Nuo 00 iki 01
04. Garso išjungimas	k	e	Nuo 00 iki 01
05. Garso reguliavimas	k	f	Nuo 00 iki 64
06. Kontrastas	k	g	Nuo 00 iki 64
07. Aiškumas	k	h	Nuo 00 iki 64
08. Spalvingumas	k	i	Nuo 00 iki 64
09. Atspalvis	k	j	Nuo 00 iki 64
10. Aiškumas	k	k	Nuo 00 iki 64
11. Ekranų rodomų meniu pasirinkimas	k	l	Nuo 00 iki 01
12. Nuotolinio valdymo pulto blokvimas	k	m	Nuo 00 iki 01
13. Aukšti dažniai	k	r	Nuo 00 iki 64
14. Žemi dažniai	k	s	Nuo 00 iki 64
15. Balansas	k	t	Nuo 00 iki 02
16. Spalvų temperatūra	x	u	Nuo 00 iki 02
17. Energijos taupymas	j	q	Nuo 00 iki 04
18. Automatinis konfigūravimas	j	u	01
19. Derinimo komanda	m	a	Ž.r. 154 psl
20. Pridėti/praleisti kanalą	m	b	Nuo 00 iki 1
21. Raktas	m	c	Key Code
22. Nugarinio apšvietimo valdymas	m	g	Nuo 00 iki 64
23. Įvesties pasirinkimas (pagrindinio vaizdo)	x	b	Ž.r. 155 psl.

* Pastaba: veikiant USB, pvz., „Divx“ arba EMF, jokios komandos, išskyrus „Power“ (ka) (Maitinimas) ir „Key“ (mc) (Raktas), nevykdomos ir laikomos NG.

Perdavimo / priėmimo protokolas

Perdavimas

[1KOMANDA][Komanda2][ID nustatymas][Duomenys][Cr]

- * [1 komanda] : Pirmoji komanda kontroliuoja televizorių(j,k,m arb x)
- * [2 komanda] : Antroji komanda kontroliuoja televizorių.
- * [ID nustatymas] : NUSTATYMAS (nustatymo) meniu galima nustatyti pageidaujama TELEVIZORIAUS ID numerį. Nustatymo diapazonas – nuo 0 iki 99. Pasirinkus ID numerį „0“, bus valdomi visi prijungti televizoriai. Meniu TELEVIZORIAUS ID numeris yra rodomas dešimtainiu skaičiumi (1 – 99), o perdavimo / priėmimo protokole – šešiolyktainiu (0 x 0 – 0 x 63).
- * [DUOMENYS] : perduoda komandų duomenis. Perduoda „FF“ duomenis, kad nustatytų komandos būklę.
- * [Cr] : Atgalinė vežimėlio eiga ASCII kodas „0x0D“
- * [] : ASCII kodas: „tarpas (0x20)“

OK (patvirtinimas)

[2 komanda][ID nustatymas][OK][Duomenys][x]

- * Kai televizorius gauna normalius duomenis, jis siunčia šiuo formatu pagrįstą patvirtinimas (patvirtinimo) signalą. Jeigu tuo metu duomenys yra skaitymo režime, televizorius nustato realiąją duomenų būseną. Jeigu duomenys yra rašymo režime, televizorius gražina asmeninio kompiuterio duomenis.

Klaidos patvirtinimas

[2 komanda][ID nustatymas][NG][Duomenys][x]

- * Kai televizorius gauna nenormalius duomenis iš neveikiančių funkcijų arba dėl susijungimo klaidos, jis siunčia šiuo formatu pagrįstą patvirtinimas (patvirtinimo) signalą.

Duomenys 00: negaliojantis kodas

PRIEDAS

01. Maitinimas (Komanda:: k a)

- Kontroluoti TV įjungimą / išjungimą

Perdavimas

[k][a][][ID nustatymas][][Duomenys]][Cr]

00 duomuo: maitinimas 01 duomuo: maitinimas
išjungta įjungta

patvirtinimas

[a][][ID nustatymas][][OK/NG][Duomenys]][x]

- Patvirtina maitinimo būseną (įjungta / išjungta).

Perdavimas

[k][a][][ID nustatymas][][FF][Cr]

patvirtinimas

[a][][ID nustatymas][][OK/NG][Duomenys]][x]

- * Jeigu kitos funkcijos perduoda šiuo formatu pagrįstu'0xFF' duomenis, patvirtinti duomenys reiškia kiekvienos funkcijos būseną.
- * Ekrane gali atsirasti „OK Ack.“, „Error Ack.“ ir kitos žinutės, kai TELEVIZORIAUS maitinimo šaltinis yra On“ (įjungtas).

02. Vaizdo formatas (komanda: k c) (Pagrindinio vaizdo dydis)

- Reguluoti ekrano formatą. (Pagrindinio vaizdo formatas) Naudodami Q.MENU (SPARTUSIS MENIU) esantį „Proporc. koef.“ arba meniu VAZDAS (VAZDAS), taip pat galite reguliuoti ekrano formatą.

Perdavimas

[k][c][][ID nustatymas][][Duomenys]][Cr]

Data	01 : normalus ekranas (4:3)	07 : 14:9
	02 : latus ekranas (16:9)	09 : Tik skenuoti
	04 : Mastelis	0B : „Full Wide“ (per visą plotą)
	06 : standartinis	Nuo 10 iki 1F : „Cinema Zoom“ (kino mastelis) Nuo 1 iki 16

patvirtinimas

[c][][ID nustatymas][][OK/NG][Duomenys]][x]

- * Su RGB-PC arba komponentine jungtimi galima pasirinkti 16:9 arba 4:3 ekrano formato koeficientą.
- * Režimu DTV / HDMI (1080i 50 Hz / 60 Hz, 720p 50Hz / 60 Hz, 1080p 24 Hz / 30 Hz / 50 Hz / 60 Hz), Komponentas(720p, 1080i, 1080p 50 Hz / 60 Hz) galimas „Tik skenuoti“ (Greitai peržiūrėti).
- * Full Wide (plačiaekranis) formatas palaikomas tik režimuose Skaitmeninis, Analogue, AV.

03. Ekrano išjungimas (Komanda:: k d)

- Įjungti arba išjungti ekraną.

Perdavimas

[k][d][][ID nustatymas][][Duomenys]][Cr]

Duomenys 00 : funkcija išjungta (vaizdas yra)
„Video mute off“ (vaizdo nutildymas išjungtas)
01 : funkcija įjungta (vaizdo nėra)
10 : „Video mute on“ (vaizdo nutildymas įjungtas)

patvirtinimas

[d][][ID nustatymas][][OK/NG][Duomenys]][x]

- * Tik tada, kai vaizdo įrašo garsas nutildytas, TELEVIZORIAUS ekrane bus rodomas ekrano rodinys (OSD). Tačiau įjungus „Screen mute“ (Ekrano nutildymas), televizorius OSD nerodo.

04. Garso išjungimas (Komanda:: k e)

- Įjungti arba išjungti garsą. Garsą galima nutildyti ir nuotolinio valdymo pulto mygtuku MUTE.

Perdavimas

[k][e][][ID nustatymas][][Duomenys]][Cr]

00 Duomuo: funkcija įjungta (garso nėra)
01 Duomuo: funkcija išjungta (garsas yra)

patvirtinimas

[e][][ID nustatymas][][OK/NG][Duomenys]][x]

05. Garso reguliavimas (Komanda:: k f)

- Reguluoti garsą. Garsą galima reguliuoti ir nuotolinio valdymo pulto garso reguliavimo mygtukais.

Perdavimas

[k][f][][ID nustatymas][][Duomenys]][Cr]

Nuo Minimalūs duomenys: 00 iki Maksimalūs duomenys: 64
Žr. skyrių „Realusis duomenų paskirstymas 1“. 154psl.

patvirtinimas

[f][][ID nustatymas][][OK/NG][Duomenys]][x]

06. Kontrastas (Komanda:: k g)

- Ekrano kontrastingumui nustatyti. Kontrastiškumą galima reguliuoti ir VAZDAS (vaizdas) meniu.

Perdavimas

[k][g][][ID nustatymas][][Duomenys]][Cr]

Nuo Minimalūs duomenys: 00 iki Maksimalūs duomenys: 64
Žr. skyrių „Realusis duomenų paskirstymas 1“. 154psl.

patvirtinimas

[g][][ID nustatymas][][OK/NG][Duomenys]][x]

07. Aiškumas (Komanda:: k h)

- Reguluoti ekrano ryškumą Ryškumą galima reguliuoti ir VAZDAS (vaiz das) meniu.

Perdavimas

[k][h][][ID nustatymas][][Duomenys]][Cr]

Nuo Minimalūs duomenys: 00 iki Maksimalūs duomenys: 64
Žr. skyrių „Realusis duomenų paskirstymas 1“. 154psl.

patvirtinimas

[h][][ID nustatymas][][OK/NG][Duomenys]][x]

08. Spalvingumas (Komanda:: k i)

- Ekrano spalvoms nustatyti. Spalvingumą galima reguliuoti ir VAZDAS (vaizdas) meniu.

Perdavimas

[k][i][][ID nustatymas][][Duomenys]][Cr]

Nuo Minimalūs duomenys: 00 iki Maksimalūs duomenys: 64
Žr. skyrių „Realusis duomenų paskirstymas 1“. 154psl.

patvirtinimas

[i][][ID nustatymas][][OK/NG][Duomenys]][x]

09. Atspalvis (Komanda:: k j)

- Reguluoti ekrano atspalvį Atspalvį galima reguliuoti ir VAZDAS (vaiz das) meniu.

Perdavimas

[k][j][] [[ID nustatymas][] [[Duomenys][Cr]

Nuo Minimalūs duomenys: 00 iki Maksimalūs duomenys: 64
Žr. skyrių „Realusis duomenų paskirstymas 1“. 154psl.

patvirtinimas

[j][] [[ID nustatymas][] [[OK/NG][Duomenys][x]

10. Aiškumas (Komanda:: k k)

- Reguluoti ekrano aštrumą Aštrumą galima reguliuoti ir VAZDAS (vaiz das) meniu.meniu.

Perdavimas

[k][k][] [[ID nustatymas][] [[Duomenys][Cr]

Nuo Minimalūs duomenys: 00 iki Maksimalūs duomenys: 64
Žr. skyrių „Realusis duomenų paskirstymas 1“. 154psl.

patvirtinimas

[k][] [[ID nustatymas][] [[OK/NG][Duomenys][x]

11. Ekrane rodomų meniu pasirinkimas (Komanda :k l)

- Įjungti arba išjungti ekrane rodomus meniu, kai TV valdomas nuotoliniu būdu

Perdavimas

[k][l][] [[ID nustatymas][] [[Duomenys][Cr]

00 duomuo: funkcija išjungta 01 duomuo: funkcija įjungta

patvirtinimas

[l][] [[ID nustatymas][] [[OK/NG][Duomenys][x]

12. Nuotolinio valdymo pulto blokavimas (Komanda : k m)

- Užblokuoti nuotolinio valdymo pulto ir TV priekinės plokštės valdymo mygtukus.

Perdavimas

[k][m][] [[ID nustatymas][] [[Duomenys][Cr]

00 duomuo: funkcija išjungta 01 duomuo: funkcija įjungta

patvirtinimas

[m][] [[ID nustatymas][] [[OK/NG][Duomenys][x]

* Jei nenaudojate nuotolinio valdymo pulto, naudokite šį režimą. Kai maitinimas įjungiamas ar išjungiamas, išorinio valdymo užrakinimas atlaisvinamas.

* Vietinio maitinimo klavišas veiks tinkamai

13. Aukšti dažniai (Komanda:: k r)

- Jei norite sureguliuoti aukštus tonus. Jūs galite sureguliuoti aukštus tonus ir per GARSAS meniu.

Perdavimas

[k][r][] [[ID nustatymas][] [[Duomenys][Cr]

Nuo Minimalūs duomenys: 00 iki Maksimalūs duomenys: 64
Žr. skyrių „Realusis duomenų paskirstymas 1“. 154psl.

patvirtinimas

[r][] [[ID nustatymas][] [[OK/NG][Duomenys][x]

14. Žemi dažniai (Komanda:: k s)

- Jei norite sureguliuoti bosus. Jūs galite sureguliuoti bosus ir per GARSAS meniu.

Perdavimas

[k][s][] [[ID nustatymas][] [[Duomenys][Cr]

Nuo Minimalūs duomenys: 00 iki Maksimalūs duomenys: 64
Žr. skyrių „Realusis duomenų paskirstymas 1“. 154psl.

patvirtinimas

[s][] [[ID nustatymas][] [[OK/NG][Duomenys][x]

15. Balansas (Komanda:: k t)

- Reguluoti balansą. Balansą galima reguliuoti ir GARSAS meniu.

Perdavimas

[k][t][] [[ID nustatymas][] [[Duomenys][Cr]

Nuo Minimalūs duomenys: 00 iki Maksimalūs duomenys: 64
Žr. skyrių „Realusis duomenų paskirstymas 1“. 154psl.

patvirtinimas

[t][] [[ID nustatymas][] [[OK/NG][Duomenys][x]

16. Spalvų temperatūra (Komanda:: x u)

- Pasirinkite vieną iš trijų automatiškos spalvos reguliavimo pasirinkčių. CSM galima reguliuoti ir VAZDAS (vaizdas) meniu.

Perdavimas

[x][u][] [[ID nustatymas][] [[Duomenys][Cr]

Nuo Minimalūs duomenys: 00 iki Maksimalūs duomenys: 64
Žr. skyrių „Realusis duomenų paskirstymas 1“. 154psl.

patvirtinimas

[u][] [[ID nustatymas][] [[OK/NG][Duomenys][x]

PRIEDAS

17. Energijos taupymas (Komanda : j q)

- Jei norite sumažinti TELEVIZORIAUS elektros sunaudojimą. Jūs galite sureguliuoti energijos taupymą ir per PARINKTYS (PARINKTYS) meniu.

Perdavimas

[j][q][] [ID nustatymas][] [Duomenys][Cr]

Energijos taupymo funkcija					Lygis				Apibūdinimas
7	6	5	4		3	2	1	0	
0	0	0	0	Mažas galingumas	0	0	0	0	išjungti
0	0	0	0	Mažas galingumas	0	0	0	1	minimalus
0	0	0	0	Mažas galingumas	0	0	1	0	vidutinis
0	0	0	0	Mažas galingumas	0	0	1	1	maksimalus
0	0	0	0	Mažas galingumas	0	1	0	0	Automatinis
0	0	0	0	Mažas galingumas	0	1	0	1	Ekranas išjungtas

(Tik 32/42/46/60LD5***, 32/40/46/55LE4***, 32/37/42/47/55LE5***)

patvirtinimas

[q][] [ID nustatymas][] [OK/NG][Duomenys][x]

18. Automatinė konfigūracija (komanda: j u)

- Automatiškai sureguliuoti vaizdo padėtį ir sumažinti vaizdo virpėjimą. Veikia tik RGB (PC) režime.

Perdavimas

[j][u][] [ID nustatymas][] [Duomenys][Cr]

01 Duomuo: nustatyti

patvirtinimas

[u][] [ID nustatymas][] [OK/NG][Duomenys][x]

19. Derinimo komanda (komanda: m a)

- Pasirinkite tokio fizinio numerio kanalą.

Perdavimas

[m][a][] [ID nustatymas][] [Duomenys1][] [Duomenys2][] [Duomenys3][Cr]

00 duomuo : Aukšti kanalo duomenys

01 duomuo : Žemi kanalo duomenys

pvz. Nr. 47 -> 00 2F (2FH)

Nr. 394 -> 01 8A (18AH),

DTV Nr. 0 -> Nesvarbu

02 duomuo 0x00 : ATV Pagrindinis,

0x10 : DTV Pagrindinis

0x20: Radijas

Kanalo duomenų diapazonas

Analoginis – Min: Nuo 00 iki Maks.: 63 (Nuo 0 iki 99)

Skaitmeninis – Min: Nuo 00 iki Maks.: 3E7 (Nuo 0 iki 999)

(Išskyrus Švediją, Suomiją, Norvegiją, Daniją, Airiją)

Skaitmeninis – Min: Nuo 00 iki Maks.: 270F (Nuo 0 iki 9999)

(Tik Švedija, Suomija, Norvegija, Danija, Airija)

patvirtinimas

[a][] [ID nustatymas][] [OK/NG][Duomenys][x]

Duomenys Min: Nuo 00 iki Max: 7DH

20. Pridėti/praleisti kanalą (Komanda : m b)

- Jei norite nustatyti praleidimo būseną esamai programai.

Perdavimas

[m][b][] [ID nustatymas][] [Duomenys][Cr]

Duomenys 00 : Praleisti (praleisti) 01 : Add(pridėti)

patvirtinimas

[b][] [ID nustatymas][] [OK/NG][Duomenys][x]

* Realūs duomenų paskirstymas 1

00 : Žingsnis 0
:
A : Žingsnis 10
(Nustatyti ID 10)
:
F : Žingsnis 15
(Nustatyti ID 15)
10 : Žingsnis 16
(Nustatyti ID 16)
:
64 : Žingsnis 100
:
6E : Žingsnis 110
:
73 : Žingsnis 115
74 : Žingsnis 116
:
CF : Žingsnis 199
:
FE : Žingsnis 254
FF : Žingsnis 255

* Realūs duomenų paskirstymas 2

00 : -40
01 : -39
02 : -38
:
28 : 0
:
4E : +38
4F : +39
50 : +40

21. Raktas(Komanda:: m c)

- Nusiųsti informacijos paieškos nuotolinį kodą.

Perdavimas

[m][c][][ID nustatymas][][Duomenys][Cr]

Duomuo: Klavišo kodai – Žr. 108 psl.

patvirtinimas

[c][][ID nustatymas][][OK/NG][Duomenys][x]

22. Nugarinio apšvietimo valdymas (Komanda : m g)

- Norint valdyti nugarinį apšvietimą.

Perdavimas

[m][g][][ID nustatymas][][Duomenys][Cr]

Duomenys: min. duomenų: 00 – maks. 64

patvirtinimas

[g][][ID nustatymas][][OK/NG][Duomenys][x]

23. Įvesties pasirinkimas (komanda: x b) (Pagrindinio vaizdo įvestis)

- Norint išrinkti pagrindinio vaizdo įvesties šaltinį.

Perdavimas

[x][b][][ID nustatymas][][Duomenys][Cr]

Duomuo: Struktūra

MSB LSB

0	0	0	0	0	0	0	0
└─ Išorinė įvestis ─┘				└─ Įvesties numeris ─┘			

Išorinė įvestis				Duomuo
0	0	0	0	DTV
0	0	0	1	Analoginė
0	0	1	0	AV
0	1	0	0	Komponentinė
0	1	1	0	RGB
0	1	1	1	HDMI
1	0	0	0	
1	0	0	1	
1	0	1	0	

Įvesties numeris				Duomuo
0	0	0	0	1 įvesti
0	0	0	1	2 įvesti
0	0	1	0	3 įvesti
0	0	1	1	4 įvesti

patvirtinimas

[b][][ID nustatymas][][OK/NG][Duomenys][x]

ATVIROSIOS PROGRAMINĖS ĮRANGOS PRANEŠIMAS

Šios GPL vykdomosios programos ir LGPL, MPL katalogai, naudojami šiame gaminyje, naudojami pagal GPL2.0/LGPL2.1/MPL1.1 licencijų sutartis:

GPL VYKDOMOSIOS PROGRAMOS:

- Linux kernel 2.6, busybox, e2fsprogs, gdbserver, jfsutils, mtd-utils, procps, u-boot, udhcpc

LGPL KATALOGAI:

- cairo, directFB, gettext, glib, glibc, iconv, pixman

MPL KATALOGAI:

- Nanox

"LG Electronics" siūlo įsigyto šaltinio kodą kompaktiniame diske, už mokestį, kuris apima pristatymo mokesčius, pavyzdžiui, laikmenos, pristatymo ir aptarnavimo mokesčius; kreipkitės į "LG Electronics" el. paštu: opensource@lge.com

Šis pasiūlymas galioja (3) tris metus nuo šio gaminio pristatymo iš "LG Electronics" datos.

Galite įsigyti su šiuo gaminiu pateiktų licencijų GPL, LGPL ir MPL kopijas kompaktiniuose diskuose.

Licencijas GPL, LGPL taip pat galima įsigyti iš tinklaviečių <http://www.gnu.org/licenses/oldlicenses/gpl-2.0-translations.html>, <http://www.gnu.org/licenses/old/licenses/lgpl-2.1-translations.html>.

Šis gaminys apima

- expat:
 - autorių teisės © 1998, 1999, 2000 Thai Open Source Software Center Ltd and Clark Cooper
 - autorių teisės © 2001, 2002, 2003, 2004, 2005, 2006 Expat maintainers.
- freetype: autorių teisės © 2003 The FreeType Project (www.freetype.org).
- ICU: autorių teisės © 1995-2008 International Business Machines Corporation ir kt.
- libcurl: autorių teisės © 1996 - 2008, Daniel Stenberg.
- libjpeg: Ši programinė įranga yra dalinai pagrįsta "Independent JPEG Group" darbu autorių teisės © 1991 – 1998, Thomas G. Lane.
- libmng: autorių teisės © 2000-2007 Gerard Juyn, Glenn Randers-Pehrson
- libpng: Autorių teisės © 1998-2008 Glenn Randers-Pehrson
- md5: Autorių teisės © 1991-2, RSA Data Security, Inc
- md5 checksum : Autorių teisės © 1999, 2000, 2002 Aladdin Enterprises
- ncurses: Autorių teisės © 1998 Free Software Foundation, Inc.
- openssl:
 - kriptografinę programinę įrangą sukūrė: Eric Young.
 - programinę įrangą sukūrė: Tim Hudson.
 - programinę įrangą sukūrė "OpenSSL Project" naudojimui su "OpenSSL Toolkit". (<http://www.openssl.org>)
- strace :
 - Autorių teisės © 1991, 1992 Paul Kranenburg.
 - Autorių teisės © 1993 Branko Lankester.
 - Autorių teisės © 1993 Ulrich Pegelow.
 - Autorių teisės © 1995, 1996 Michael Elizabeth Chastain.

- Autorių teisės © 1993, 1994, 1995, 1996 Rick Sladkey.
- Autorių teisės © 1998-2003 Wichert Akkerman.
- Autorių teisės © 2002-2008 Roland McGrath.
- Autorių teisės © 2003-2008 Dmitry V. Levin.
- Autorių teisės © 2007-2008 Jan Kratochvil.
- tinyxml: autoriaus teisės © 2000-2006 Lee Thomason
- xyssl: autoriaus teisės (C) 2009 Paul Bakker
- zlib: autoriaus teisės © 1995-2005 Jean-loup Gailly ir Mark Adler

Visos teisės saugomos.

Visiems šios programinės įrangos ir susijusios dokumentacijos rinkmenų (toliau – Programinė įranga) kopiją įsigijusiems asmenims nemokamai suteikiamas leidimas neribotai disponuoti Programine įranga, įskaitant neribotas teises naudotis, kopijuoti, modifikuoti, sujungti, skelbti, platinti, sublicencijuoti ir (arba) prekiauti Programinės įrangos kopijomis ir leisti tai daryti asmenims, kuriems suteikiama Programinė įranga, tačiau laikantis šių sąlygų:

PROGRAMINĖ ĮRANGA PATEIKIAMA TOKIA, KOKIA YRA, BE JOKIŲ IŠREIKŠTŲ ARBA NUMANOMŲ GARANTIJŲ, ĮSKAITANT PREKINIO PAKLAUSUMO, TINKAMUMO KONKREČIAI PASKIRČIAI IR NEPAŽEIDIMO GARANTIJAS, BET JOMIS NEAPSIRIBOJANT. AUTORIAI AR AUTORIAUS TEISIŲ TURĖTOJAI JOKIU BŪDU NEATSAKO UŽ JOKIAS PRETENZIJAS, NUOSTOLIUS IR JIEMS NETENKA JOKIA KITA ATSAKOMYBĖ DĖL IEŠKINIŲ PAGAL SUTARTĮ, DELIKTĄ AR KT., SUSIJUSIŲ SU PROGRAMINE ĮRANGA, JOS NAUDOJIMU AR OPERACIJOMIS SU JA.



Kreipdamiesi į pardavėją dėl techninio aptar-
navimo, nurodykite jam informaciją, kurią rasite
ant televizoriaus korpuso nugarėlės užklijuoto
lipduko.

Modelis: _____

Serijos Nr.: _____