



# BRUKSANVISNING LCD TV / LED LCD TV / PLASMA-TV

Vänligen läs noga igenom bruksanvisningen innan du börjar att använda din nya TV-apparat och ta vara på den för senare bruk.

## köps separat

### Väggmonteringsfäste

LSW100B eller  
LSW100BG

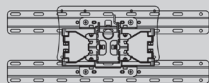

(32LE4\*\*\*, 32LE5\*\*\*,  
32LE7\*\*\*, 32LD4\*\*\*,  
32LD6\*\*\*, 32LD7\*\*\*,  
32LD8\*\*\*)

LSW200B eller  
LSW200BG

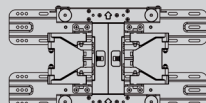

(37/42LE4\*\*\*,  
37/42/47LE5\*\*\*,  
37/42/47LE7\*\*\*,  
42/47LE8\*\*\*, 37/42LD4\*\*\*,  
37/42/47LD6\*\*\*,  
42/47LD7\*\*\*, 37/42LD8\*\*\*,  
42/47LX6\*\*\*)

LSW400B eller  
LSW400BG eller  
DSW400B eller  
DSW400BG

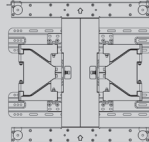

(55LE5\*\*\*,  
55LE7\*\*\*,  
55LE8\*\*\*,  
55LD6\*\*\*,  
55LX9\*\*\*)

LSW200BX eller  
LSW200BXG

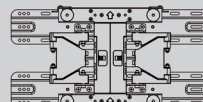

(47LX9\*\*\*)

PSW400B eller PSW400BG eller  
DSW400BG

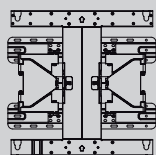

(50PK5\*\*, 50PK7\*\*\*, 50PK9\*\*\*, 50PX9\*\*\*)

PSW600B eller PSW600BG

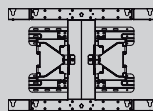

(60PK5\*\*, 60PK7\*\*\*, 60PK9\*\*\*, 60PX9\*\*\*)

Valfria tillbehör kan ändras eller justeras för kvalitetsförbättring utan föregående meddelande. Kontakta din återförsäljare om du vill köpa dessa produkter. Enheten fungerar med kompatibla LED LCD TV, LCD TV eller plasma-TV-apparater från LG.

Trådlös mediabox

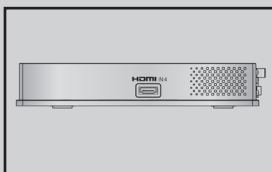

(Utom  
32/37/42LD4\*\*\*)

Trådlöst nätverk för  
Bredband/  
DLNA-adapter

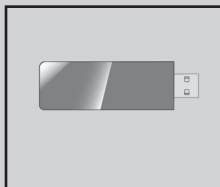

(Utom 50/60PK950,  
50/60PK950N, 50/60PK980,  
50/60PK990, 50/60PX950N,  
50/60PX980, 50/60PX990)

**HDMI**

HDMI, HDMI logotypen och High-Definition Multimedia Interface är varumärken eller inregistrerade varumärken tillhörande HDMI Licensing LLC.

# INNEHÅLL

## FÖRBEREDELSE

TV-MODELLER MED LED LCD TV: 32/37/42LE4***, 32/37/42/47/55LE5***, 32/37/42/47/55LE75**, 32/37/42/47/55LE78**, 32/37/42/47/55LE79**, 42/47/55LE8***, 42/47LX6*** .....	A-1
LCD-TV-modeller: 32/37/42LD4***, 32/37/42/47/55LD6***, 32/42/47LD7***, 32/37/42LD8*** .....	A-15
TV-modeller med LED LCD : 47/55LX9*** .....	A-27
TV-MODELLER MED LED LCD TV : 42/47LE73** .....	A-36
PLASMA TV-modeller: 50/60PK5**, 50/60PK7***, 50/60PK9***, 50/60PX9*** .....	A-45

## INSTALLATION AV EXTERN UTRUSTNING

ANSLUTA ANTENN .....	1
ANSLUTA MED EN KOMPONENTKABEL .....	2
ANSLUTNING MED HDMI KABEL .....	3
ANSLUTA MED EN HDMI TILL DVI-KABEL .....	4
ANSLUTA MED SCARTKABEL .....	5
USB-installation .....	6
ANSLUTA MED EN RF-KABEL .....	6
ANSLUTA MED EN RCA-KABEL .....	7
VID ANSLUTNING MED EN D-SUB 15-STIFTSKABEL .....	8
INFÖRANDE A CI-MODUL .....	9
INSTALLERA HÖRLURAR .....	9
ANSLUTNING AV DIGITAL LJUDSIGNAL .....	10
TRÅDLÖS ANSLUTNING FÖR EXTERN UTRUSTNING .....	11
Skärmupplösning som stöds .....	12
Skärminställningar för PC-läge .....	15
Nätverksinställningar .....	19

## SE PÅ TV/PROGRAMKONTROLL

STARTA TV:N .....	29
INSTÄLLNINGSSKÄRMEN .....	29
VÄLJA PROGRAM .....	29
Volymjustering .....	29
SNABBMENYN .....	30
VAL OCH JUSTERING AV MENYER PÅ SKÄRM .....	31
AUTOMATISK KANALSÖKNING OCH LAGRING .....	33
INSTÄLLNING AV KABEL DTV .....	38
MANUELL KANALSÖKNING OCH LAGRING .....	39
PROGRAMREDIGERING .....	43
Antennförstärkare .....	47
CI-INFORMATION [GEMENSAMT GRÄNSSNITT] .....	48
Programuppdatering .....	49
BILD/LJUD TEST .....	51
Signaltest .....	52
PRODUKT/SERVICE INFORMATION .....	53

NÄTVERKSTEST .....	53
FÖRENKLAD ANVÄNDARMANUAL .....	54
HUR MAN ANVÄNDER LISTAN MED KANALER .....	55
INSIGNALLISTA .....	57
Ingångsetikett .....	58
DATASERVICE .....	59
MHP-tjänst .....	60
SIMPLINK .....	62
AV-LÄGE .....	66
Initiera (återställa de ursprungliga inställningarna) .....	67

## NETCAST

Juridisk information .....	68
Netcast-menyn .....	70
YOUTUBE .....	71
AccuWeather .....	73
picasa .....	74

## ANVÄNDA BLUETOOTH

Vad är Bluetooth? .....	76
Ställa in Bluetooth .....	77
Bluetooth-hörlurar .....	78
Ta bort en Bluetooth-enhet .....	82
Min Bluetooth-information .....	83
Ta emot foton från en extern Bluetooth-enhet .....	84
Lyssna på musik från en extern Bluetooth-enhet .....	85

## 3D-VISNING

3D-TEKNIK .....	86
Visa 3D-bilder .....	86
ATT TÄNKA PÅ FÖR 3D-GLASÖGON .....	87
VISNINGSENTERVALL FÖR 3D-VISNING .....	87
TITTA PÅ BILDER I 3D .....	88

## SÅ HÄR ANVÄNDER DU EN USB- ENHET ELLER DATOR

Ansluta USB-enheten .....	90
DLNA .....	92
Filmlista .....	96
FOTOLISTA .....	107
MUSIKLISTA .....	117
DivX-registreringskod .....	126
Avaktivering .....	127

## SPEL

Spel .....	128
------------	-----

# INNEHÅLL

## EPG (ELEKTRONISK PROGRAMGUIDE)(I DIGITALT LÄGE)

Aktivera/inaktivera EPG .....	130
Välja ett program.....	130
Knappfunktion i läget NOW/NEXT (NU/NÄSTA) ..	130
Knappfunktion i läget 8 dagar .....	131
Knappfunktion i datumändringsläge .....	132
Knappfunktion i rutan för ytterligare beskrivning ..	132
Knappfunktion i läget för inställning av Timer Record/Remind (Timerinspelning/Påminnelse)	133
Knappfunktioner i läget Schedule List (Schemalista) .....	134

## BILDKONTROLL

KONTROLL AV BILDSTORLEK (BILDPROPORTION) ..	135
Bildguiden.....	137
ENERGISPAR .....	138
FÖRINSTÄLLDA BILDINSTÄLLNINGAR .....	139
MANUELL BILDJUSTERING .....	141
BILDFÖRBÄTTRING .....	143
Expertkontroll, bild.....	144
Bildåterställning .....	147
Trumotion .....	148
Lokal nedtoning med LED .....	149
LYSDIOD (STRÖMINDIKATOR).....	150
ISM-metod (Image Sticking Minimization) .....	151
STÄLLA IN LÄGE (LÄGESINSTÄLLNING) .....	152
DEMO LÄGE .....	153

## LJUD- OCH SPRÅKKONTROLL

AUTOMATISK LJUDUTJÄMNARE .....	154
TYDLIG RÖST-EFFEKT II .....	155
FÖRINSTÄLLDA LJUDINSTÄLLNINGAR – LJUDLÄGE .....	156
LJUDINSTÄLLNINGSJUSTERING - ANVÄNDARLÄGE.....	157
INFINITE SOUND (OÄNDLIGT LJUD).....	157
BALANS .....	158
TV-HÖGTALARNA PÅ/AV .....	159
DTV AUDIO (LJUD)-INSTÄLLNING (ENDAST I DIGITALT LÄGE).....	160
VÄLJA DIGITAL UTSIGNAL FÖR LJUD.....	161
ÅTERSTÄLL LJUD.....	162
LJUDBESKRIVNING (ENDAST I DIGITALT LÄGE).....	163
I/II	
- Stereo/Dual Reception (endast i det analoga läget) .....	164
- NICAM Reception (endast i det analoga läget) ..	165
- Val av utgång för högtalarljud .....	165

VÄLJA SPRÅK/LAND FÖR MENYERNA PÅ SKÄRMEN.....	166
SPRÅKVAL.....	167

## TIDSINSTÄLLNING

Klockinställning.....	169
AUTOMATISK AKTIVERING/AVSTÄNGNING MED TIMER .....	170
INSTÄLLNING AV INSOMNINGSTIMER .....	171

## FÖRÄLDRAKONTROLL/RANKNING

ANGE LÖSEWORD OCH LÅSSYSTEM.....	172
BLOCKERA PROGRAM .....	173
BARNLÅS (ENDAST I DIGITALT LÄGE).....	174
EXTERNAL INPUT BLOCKING (EXTERN BLOCKERING AV IN SIGNAL) .....	175
KNAPPLÅS .....	176

## TELETEXT

Slå på/av .....	177
ENKEL text-TV .....	177
TOP TEXT-TV .....	178
FASTEXT TEXT-TV .....	178
TANGENTER FÖR BETJÄNING AV SPECIELLA TEXT-TV FUNKTIONER .....	179

## DIGITAL TEXT-TV

TEXT-TV INOM DIGITAL TJÄNST .....	180
TEXT-TV MED DIGITAL TJÄNST.....	180

## BILAGA

FELSÖKNING .....	181
SKÖTSEL .....	183
TEKNISKA DATA.....	184
IR-KOD.....	201
ANSLUTA EN EXTERN STYRENHET .....	202
Meddelande om programvara för öppen källkod ..	209

# FÖRBEREDELSE

TV-MODELLER MED LED LCD TV: 32/37/42LE4\*\*\*, 32/37/42/47/55LE5\*\*\*, 32/37/42/47/55LE75\*\*, 32/37/42/47/55LE78\*\*, 32/37/42/47/55LE79\*\*, 42/47/55LE8\*\*\*, 42/47LX6\*\*\*

## TILLBEHÖR

Kontrollera att förpackningen innehåller följande tillbehör. Kontakta återförsäljaren om något tillbehör saknas.

- Illustrationen kan se annorlunda ut än din TV.

FÖRBEREDELSE

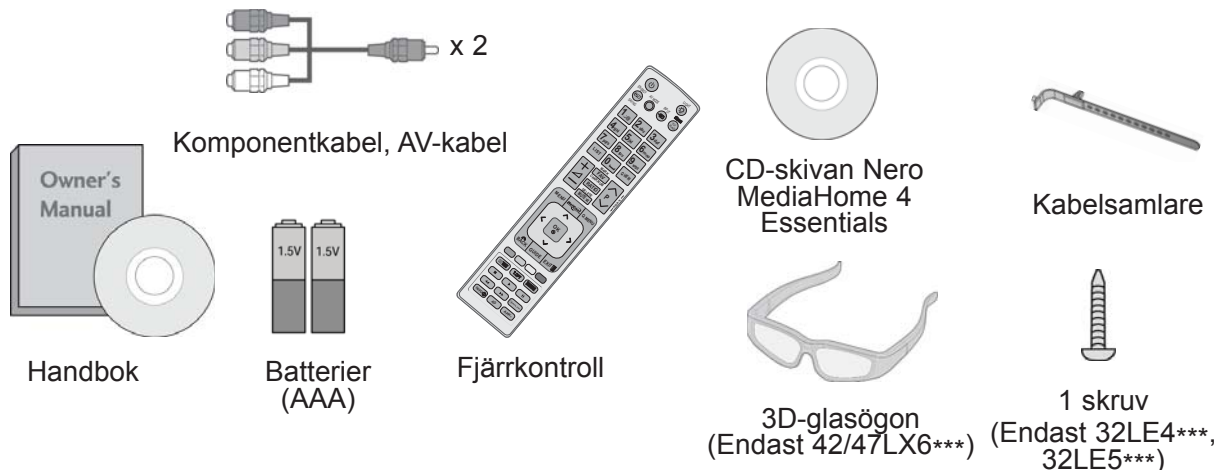

Den här delen medföljer inte alla modeller.

Polerduk  
Polera skärmen med duken.

\* Om det finns fläckar eller fingeravtryck på TV:n torkar du försiktigt av ytan med den särskilda rengöringsduken.

Var noga med att torka försiktigt. Alltför mycket kraft kan skada eller missfärga ytan.

rengöringsdukar (handske)  
(Endast 32/37/42/47/55LE75\*\*, 32/37/42/47/55LE78\*\*, 32/37/42/47/55LE79\*\*)

Torka försiktigt av den smutsiga delen av utsidan med rengöringsduken (handsken) för produktens utseende om det finns fläckar eller fingeravtryck på utsidan.

För rengöring av panelen på framsidan torkar du långsamt i en riktning efter att ha sprutat vatten en eller två gånger på rengöringsduken. Ta bort överflödigt fukt efter rengöringen. Överflödigt fukt kan orsaka vattenskador på panelen.

(Endast 32/37/42/47LE5***, 32/37/42/47LE75**, 32/37/42/47LE78**, 32/37/42/47LE79**, 42/47LX6***)	(Endast 42/47/55LE8***)	(Endast 55LE75**, 55LE78**, 55LE79**)	(Endast 32LE4***)	(Endast 37/42LE4***)	(Endast 32/37/42LE4***)
x 8 (M4 x 16)	x 8 (M4 x 20)	x 4     x 4 (M4 x 24) (M4 x 16)	x 4 (M4 x 22)	x 4 (M4 x 24)	x 4 (M4x16)
bultar för montering av foten					

## ANVÄNDA FERRITKÄRNA (Denna funktion finns inte på alla modeller.)

Ferritkärna kan användas för att reducera den elektromagnetiska vägen vid anslutning av nätkabeln. Ju närmare nätkontakten som ferritkärnan befinner sig, desto bättre.

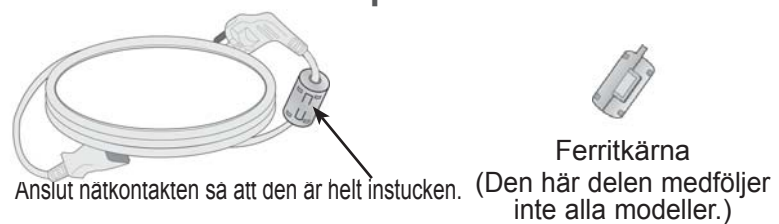

# FÖRBEREDELSE

## KONTROLLER PÅ FRONTPANELEN

### ❗ OBS!

- ▶ TV:n kan placeras i standby-läge för att minska strömförbrukningen. TV:n bör dessutom stängas av med hjälp av TV:ns på-/av-knapp om den inte kommer att användas på ett tag eftersom det här kommer att minska strömförbrukningen.

Den ström som förbrukas under användningen kan minskas rejält om bildens ljusstyrka minskas vilket minskar de totala driftskostnaderna.

### ⚠ VARNING!

- ▶ Trampa inte på glasstället och utsätt det inte för stötar. Stället kan splittras, vilket kan leda till personskador eller att TV:n faller.
- ▶ Dra inte TV:n. Det kan skada både produkten och golvet.

- Illustrationen kan se annorlunda ut än din TV.

**Endast 32/37/42/47/55LE5\*\*\*, 32/37/42/47/55LE75\*\*,  
32/37/42/47/55LE78\*\*, 32/37/42/47/55LE79\*\*, 42/47LX6\*\*\***

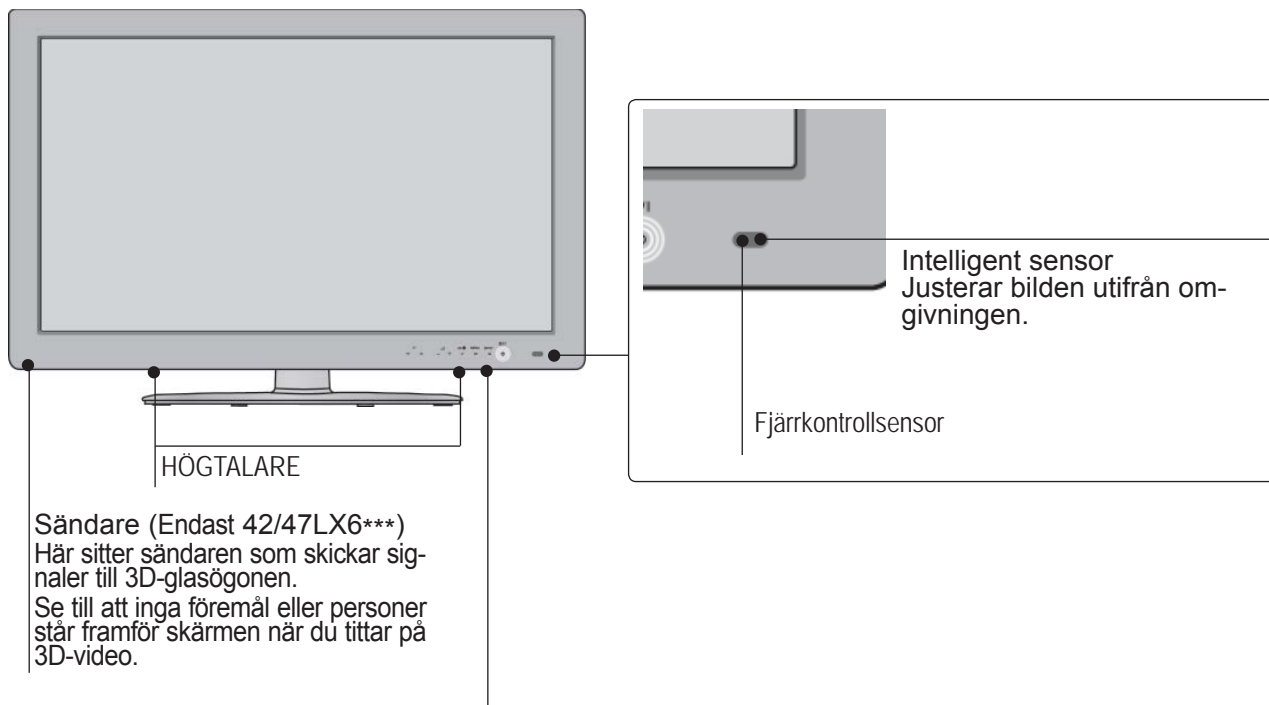

### Touchknapp

Du kan använda önskad knappfunktion genom att peka på den.

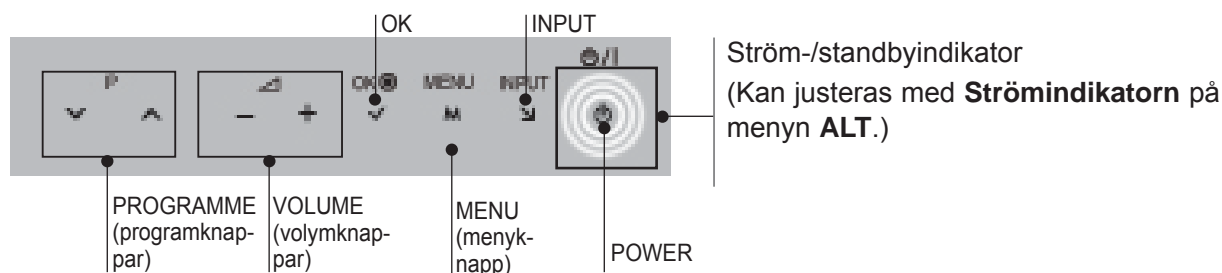

### Endast 42/47/55LE8\*\*\*

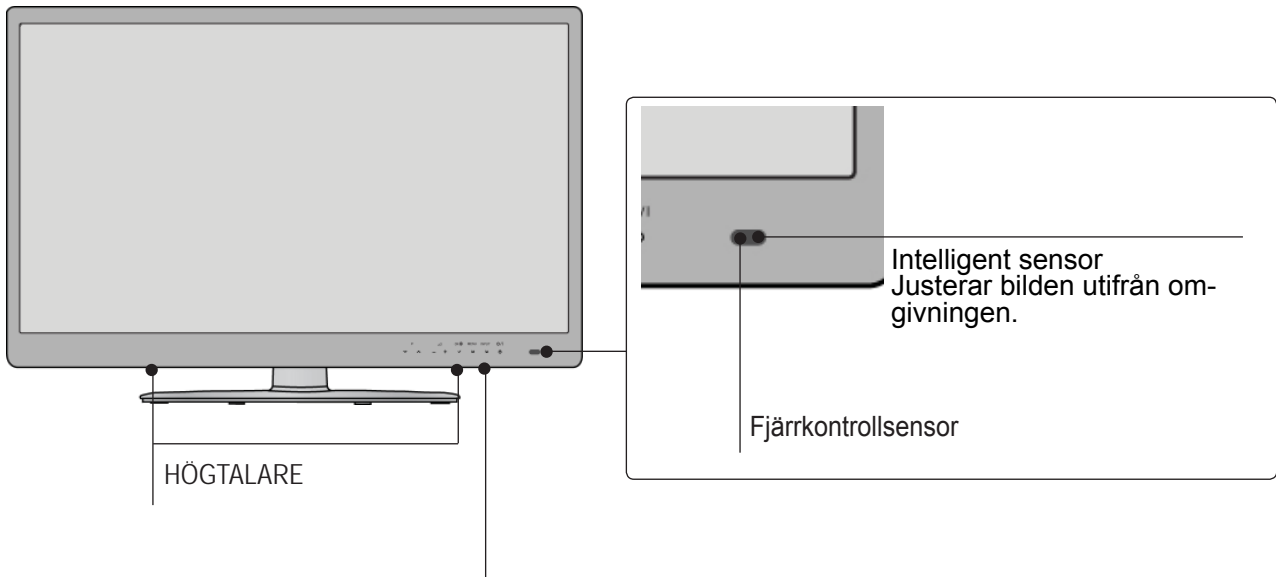

**Touchknapp**  
Du kan använda önskad knappfunktion genom att peka på den.

PROGRAMME (programknappar)

VOLUME (volymknappar)

OK (menyknapp)

MENU (menyknapp)

INPUT

POWER

Ström-/standbyindikator  
(Kan justeras med **Strömindikatorn** på menyn **ALT.**)

### Endast 32/37/42LE4\*\*\*

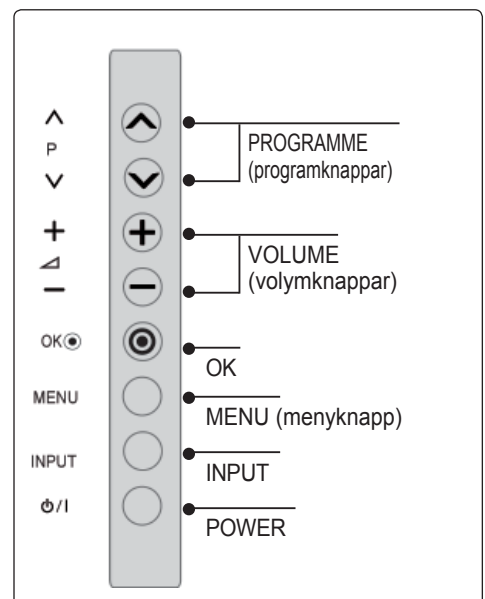
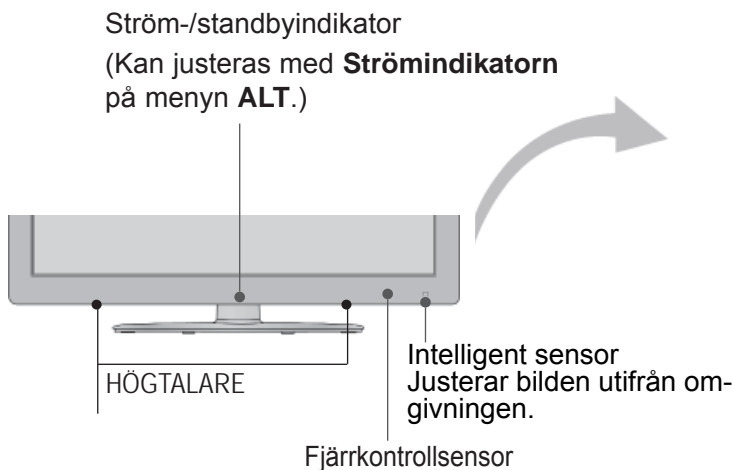

# FÖRBEREDELSE INFORMATION PÅ BAKSIDAN

- Illustrationen kan se annorlunda ut än din TV.

Endast 32/37/42LE4\*\*\*,  
32/37/42/47/55LE5\*\*\*,  
32/37/42/47/55LE75\*\*,  
32/37/42/47/55LE78\*\*,  
32/37/42/47/55LE79\*\*,  
42/47/55LE8\*\*\*

Endast 42/47LX6\*\*\*

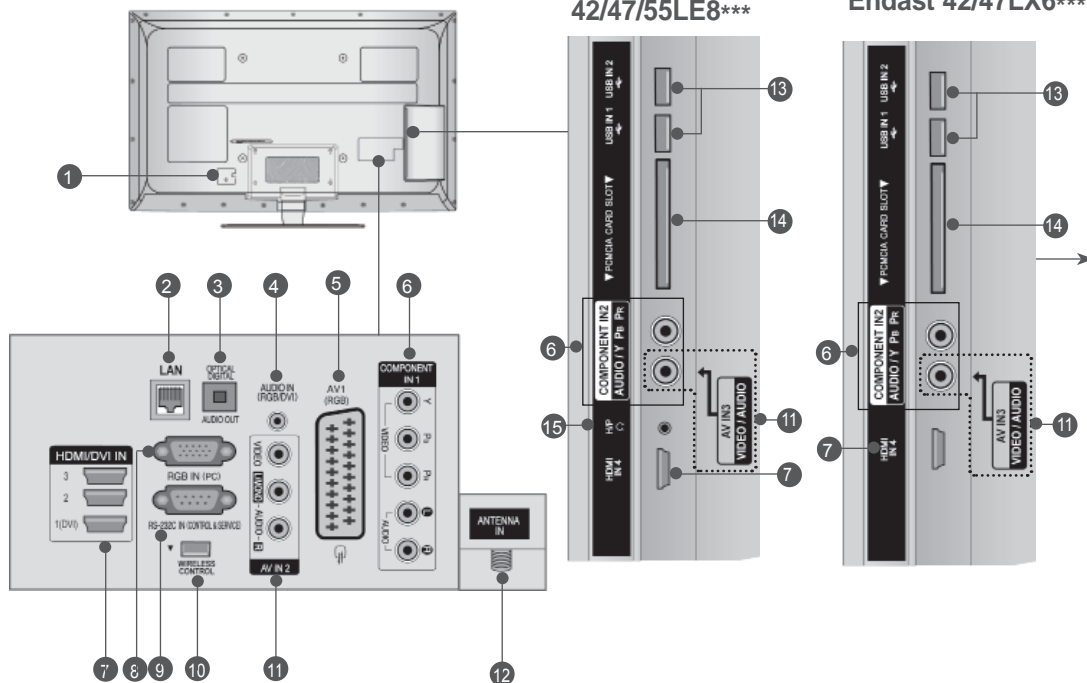

## ⚠ VARNING!

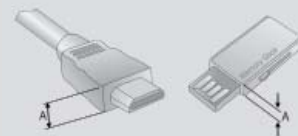

- Använd en produkt med följande tjocklek för optimal anslutning via HDMI-kabel (Endast HDMI IN 4)/USB-enhet.  
\*En  $\cong$  10 mm

- Uttag för strömkabel**  
TV:n fungerar med AC-ström. Volttalet anges i avsnittet Tekniska data. (► sid.184 till 200)  
Använd aldrig DC-ström till TV:n.
- LAN**  
Nätverksanslutning för bl.a. AccuWeather, Picasa och YouTube.  
Används även för video-, foto- och musikfiler på ett lokalt nätverk.
- OPTICAL DIGITAL AUDIO OUT (OPTISK DIGITAL LJUDUTGÅNG)**  
Anslut digitalt ljud till olika typer av utrustning.  
Anslut till en digital ljudenhet.  
Använd en optisk ljudkabel.
- RGB-/DVI Audio-ingång**  
Anslut ljudet från en dator eller digital-TV.
- Euro Scart-uttag (AV1)**  
Anslut scartuttagets ingång eller utgång från en extern enhet till de här uttagen.
- Komponentingång**  
Anslut en komponentvideo/audio-enhet till de här uttagen.
- HDMI/DVI IN-ingång**  
Anslut en HDMI-signal till HDMI IN. Eller en DVI-signal (VIDEO) till HDMI/DVI-porten med en DVI till HDMI-kabel.
- RGB IN-ingång**  
Anslut utgången från en dator.
- RS-232C IN (CONTROL & SERVICE) PORT**  
Anslut till RS-232C-porten på en PC.  
Den här utgången används i Service- eller Hotellläge.
- Trådlös kontroll**  
Anslut Wireless Ready Dongle till TV:n om du vill kontrollera de externa inmatningsenheterna som är trådlöst anslutna till den trådlösa mediaboxen.
- Audio/Video-ingång**  
Anslut audio/video-utgång från en extern enhet till de här uttagen.
- Antenningång**  
Anslut antenn eller kabel i det här uttaget.
- USB-ingång**  
Anslut USB-lagringsenheten till det här uttaget.
- PCMCIA-plats (Personal Computer Memory Card International Association)**  
Sätt in CI-modulen på **PCMCIA-KORTPLATSEN**.  
(Denna funktion finns inte i alla länder.)
- Hörlurar**  
Koppla in hörlurarna i hörlursuttaget.



# MONTERA FOTEN

■ Illustrationen kan se annorlunda ut än din TV.

När du monterar bordsstativet bör du kontrollera att bulten är ordentligt åtdragen. (Om bulten inte dras åt ordentligt kan TV:n vippa framåt efter installationen.) Om bulten dras åt alltför hårt kan den skadas så att åtdragningen inte blir korrekt utförd.

- 1** Placera försiktigt TV-skärmen på sidan på ett stoppat underlag för att skydda den från skador.

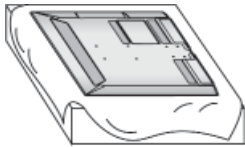

- 2** Montera ihop **stället** med dess **fot**. dra åt skruvarna som håller fast **stället**.



(Endast 32/37/42/47LE5\*\*\*,  
32/37/42/47LE75\*\*,  
32/37/42/47LE78\*\*,  
32/37/42/47LE79\*\*, 42/47LX6\*\*)



(Endast  
42/47/55LE8\*\*\*)



(Endast 32LE4\*\*\*)



(Endast 55LE5\*\*\*,  
55LE75\*\*, 55LE78\*\*,  
55LE79\*\*)



(Endast 37/42LE4\*\*\*)

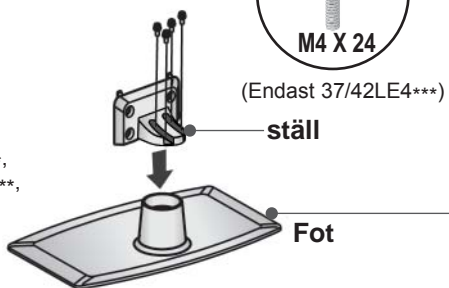

- 3** Montera TV:n enligt illustrationen.

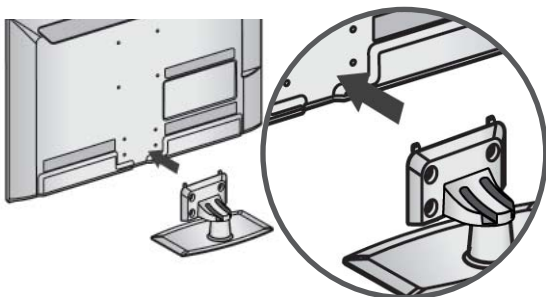

- 4** Montera delarna till den **bakre stativkåpan** på TV:n.

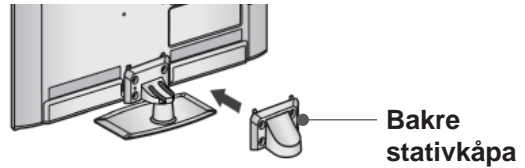

- 5** Skruva fast de fyra bultarna ordentligt i hålen baktill på TV:n.

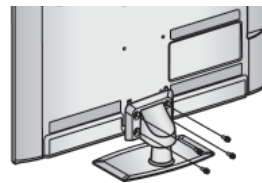

(Endast  
32/37/42/47/55LE5\*\*\*,  
32/37/42/47/55LE75\*\*,  
32/37/42/47/55LE78\*\*,  
32/37/42/47/55LE79\*\*,  
42/47LX6\*\*)



(Endast  
42/47/55LE8\*\*\*)



(Endast  
32/37/42LE4\*\*\*)

# FÖRBEREDELSE

## FÄSTA TV:N PÅ ETT BORD

(Endast 32LE4\*\*\*, 32LE5\*\*\*)

- Illustrationen kan se annorlunda ut än din TV. TV:n måste fästas mot bordet så att den inte kan flyttas framåt eller bakåt. Det bör göras för att förhindra personskador och skador på produkten. Använd bara en fästskruv.

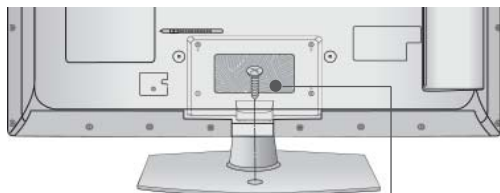

1 skruv (medföljer som en del av produkten)

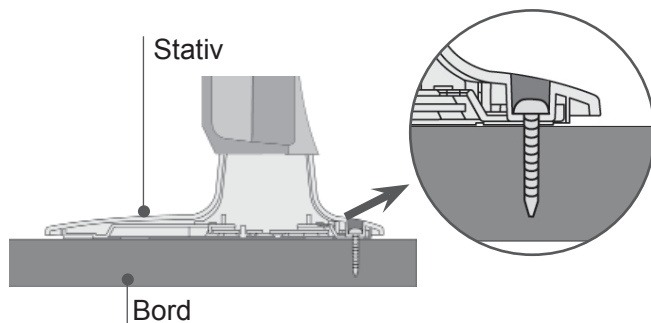

### ! VARNING

- TV-apparaten bör fästas säkert i golvet/väggen enligt installationsanvisningarna för att förhindra att den tipsar över. Att luta, skaka eller gunga apparaten kan orsaka personskada.

## HÖLJE PÅ BAKSIDAN MED KABELSAMLARE

- Illustrationen kan se annorlunda ut än din TV.

- 1 Sätt fast nätsladden med **kabelsamblaren** på baksidan av TV:n.  
Det hindrar att nätkabeln tas loss av misstag.



Kabelsamblare

- 2 När kablarna anslutits monterar du **kabelhållaren** enligt anvisningarna och buntar ihop kablarna.

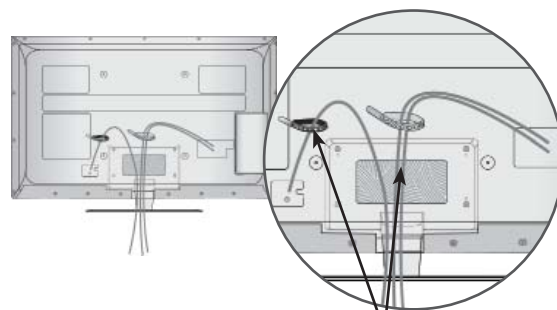

Kabelsamblare

## VRIDBART STATIV

- Illustrationen kan se annorlunda ut än din TV. Efter att du installerat TV:n kan du vinkla den manuellt 20 grader åt vänster eller höger så det passar den vinkel du tittar från.

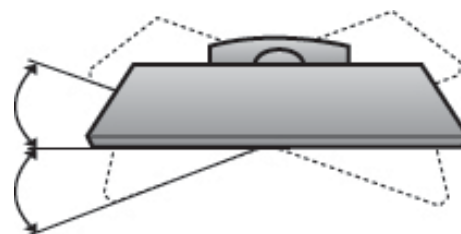

# KENSINGTON-LÅS

- Denna funktion finns inte på alla modeller.
- Illustrationen kan se annorlunda ut än din TV.

Denna TV är utrustad med ett uttag på den bakre panelen för ett säkerhetssystem från Kensington. Använd Kensington-låset som på bilden.

Mer detaljerad installation om Kensington-lås och hur de används finns i den användarhandbok som medföljer Kensington-låset.

Du kan också gå till <http://www.kensington.com>, webbplatsen för Kensington.

Kensington säljer säkerhetssystem för värdefull elektronisk utrustning som bärbara datorer och LCD-skärmar.

## ! OBS!

- ▶ Säkerhetslåset från Kensington medföljer inte.
- ▶ Om TV:n är sval kan det hända att du ser lite "flimmer" när den slås på.  
Det är helt normalt. Det är inte fel på apparaten.
- ▶ Punktffekter kan synas på skärmen i form av små röda, gröna eller blå prickar. De har ingen verkan på skärmens prestanda.
- ▶ Undvik att vidröra LCD-skärmen eller hålla fingrarna mot den en längre tid.  
Detta kan orsaka tillfälliga förvrängningseffekter på skärmen.

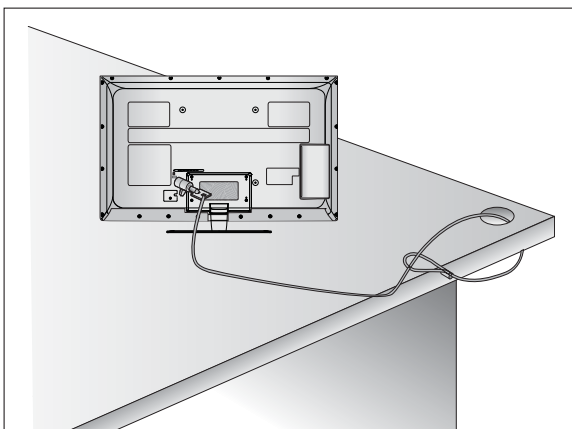

# INSTALLATIONSANVISNINGAR

- Du bör införskaffa de komponenter som krävs för att kunna fästa TV:n säkert på väggen.
- Placera TV:n nära väggen så att den inte välter i golvet om den knuffas till.
- Instruktionerna här nedan beskriver ett säkrare sätt att montera TV:n, nämligen att fästa den mot väggen, så att den inte välter framåt om någon kommer åt den. Detta hindrar produkten från att välta framåt och orsaka personsador. Även skador på TV:n undviks på det här sättet. Se till att barn inte klänger på TV:n eller hänger i den.

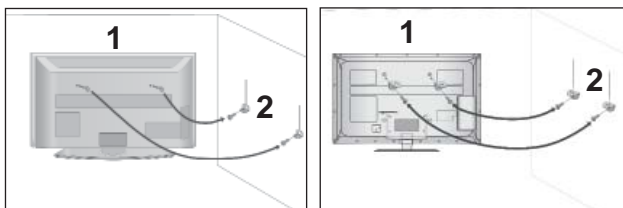

- 1 Använd skruvöglorna eller vinkeljärnen/skruvorna för TV för att fästa produkten på väggen enligt bilden. (Om TV:n har skruvar i ringbultarna lossar du dessa.)  
\* Sätt i skruvöglorna eller vinkeljärnen/skruvorna för TV och spänn fast dem ordentligt i de övre hålen.
- 2 Fäst vinkeljärnen med skruvarna på väggen. Avpassa efter höjden på det vinkeljärn som fästs på väggen.

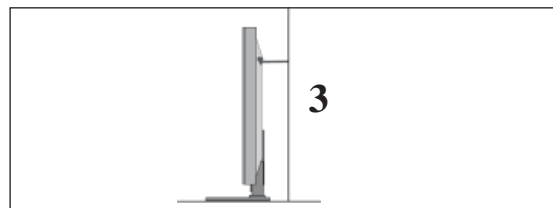

- 3 Bind ett stadigt rep i produkten vid montering och inpassning. Det är säkrare att binda repet så att det ligger horisontellt mellan väggen och produkten.

## ! OBS!

- ▶ Knyt upp repet innan produkten flyttas.
- ▶ Använd en hållare eller ett skåp stor/t och stark/ t nog för att klara produktens storlek och tyngd.
- ▶ För att produkten ska vara säker att använda, se till att vinkeljärnet på väggen är monterat på samma höjd som det på produkten.

# FÖRBEREDELSE

- TV:n kan placeras på flera olika sätt, till exempel på en vägg, ett skrivbord, osv.
- TV:n är designad för att monteras horisontellt.

## JORDNING

Var noga med att ansluta jordkabeln för att förhindra strömstötar. Om det inte finns några tillgängliga jordningsmetoder bör en kvalificerad tekniker installera ett separat överströmsskydd.

Försök inte jorda enheten genom att koppla den till telefonledningar, åskledare eller gasledningar.



## INSTALLATION PÅ BORDSSOCKEL

- Illustrationen kan se annorlunda ut än din TV.

Placera TV:n på 10 cm avstånd från väggen så att god ventilation tillgodoses.

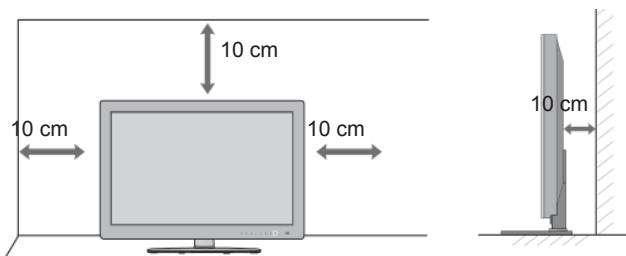

### ! OBS!

- ▶ Väggfästet ska monteras på en bärkraftig vägg i rät vinkel mot golvet.
- ▶ Vid montering mot tak eller lutande vägg ska ett särskilt väggfäste användas.
- ▶ Ytan som väggfästet monteras på ska vara av tillräckligt starkt material för att kunna bära TV-apparatens vikt, t.ex. betong, natursten, murtegel eller håltegel.
- ▶ Monteringsskruvens typ och längd avgörs av vilken typ av väggfäste som används. Läs anvisningarna som medföljer väggfästet om du vill veta mer.
- ▶ LG ansvarar inte för några olyckor eller skador på egendom eller TV-apparat till följd av felaktig montering::
  - Om väggfästen som inte är kompatibla med VESA används.
  - Felaktig infästning av skruvar som kan leda till att TV-apparaten faller och orsakar personskador.
  - Om rekommenderat tillvägagångssätt för montering inte följs.

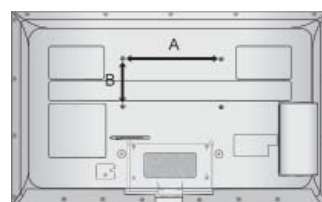
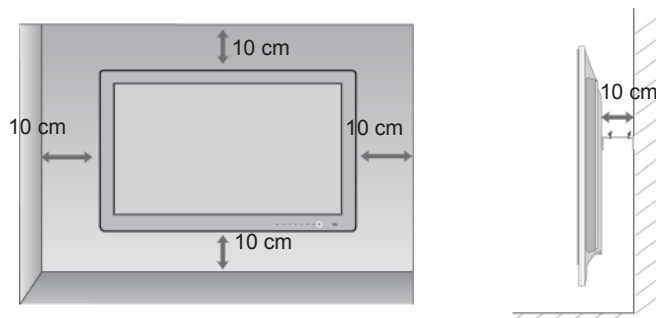

## VÄGGMONTERING: HORISONTELL INSTALLATION

- Du bör använda LG:s väggmonteringsfäste när du monterar TV:n på väggen.
- Vi rekommenderar att du skaffar ett väggfäste som stöder VESA-standarden.
- LG rekommenderar att väggmonteringen utförs av en professionell installatör.

Modell	VESA (A * B)	Standard Skruv	kvantitet
32LE4***	200 * 100	M4	4
37/42LE4***	200 * 200	M6	4
32LE5***	200 * 100	M4	4
37/42/47LE5***	200 * 200	M6	4
55LE5***	400 * 400	M6	4
32LE75** 32LE78** 32LE79**	200 * 100	M4	4
37/42/47LE75** 37/42/47LE78** 37/42/47LE79**	200 * 200	M6	4
55LE7***	400 * 400	M6	4
42/47LE8***	200 * 200	M6	4
55LE8***	400 * 400	M6	4
42/47LX6***	200 * 200	M6	4

# FJÄRRKONTROLLFUNKTIONER (Endast 32/37/42LE4\*\*\*, 32/37/42/47/55LE5\*\*\*, 32/37/42/47/55LE75\*\*, 32/37/42/47/55LE78\*\*, 32/37/42/47/55LE79\*\*, 42/47/55LE8\*\*)

När du använder fjärrkontrollen riktar du den mot fjärrkontrollssensorn på TV:n.



**⏻ (POWER)** Slår på TV:n från standbyläge och stänger av den till standbyläge.

**LAMPA** Du kan slå på eller av lampan på fjärrkontrollen.

**ENERGY SAVING (RGISPARLÄGE)** Justera energisparläget för TV:n. (► **sid.138**)

**AV MODE (AV-LÄGE)** Med den här knappen kan du välja och ange bilder och ljud när du ansluter AV-enheter. (► **sid.66**)

**INPUT** Läge för extern insignal växlas roterande. (► **sid. 57**)

**TV/RAD (TV/ Radio)** Väljer kanal för radio, TV och digital-TV.

**MENU (menyknapp)** Väljer en meny. Tar bort alla skärmbilder och återvänder till TV titande från vilken meny som helst. (► **sid.31**)

**NetCast** Välj önskad NetCast-menykälla. (► **sid.68**) (bl.a. AccuWeather, Picasa och YouTube) NetCast-menykällan kan variera från land till land.

**Q. MENU (menyknapp)** Välj önskad snabbmenykälla. (Förhållande, Tydlig röst II, Bildläge, Ljudläge, Ljud(eller Språk för ljud), Insomningstimer, Hoppa över Av/På, USB-enhet). (► **p.30**)

**GSKNAPPAR (Upp/Ned/Vän/Hög)** Med dessa kan du navigera i menyer på skärmen och justera olika inställningar.

**OK** Godkänner ett val eller visar aktuellt läge.

**BACK (TILLBAKA)** Gör att användaren kan flytta retur ett steg i ett interaktivt program, EPG eller någon annan funktion som inbegriper interaktion med användaren.

**EXIT (AVSLUTA)** Tar bort alla skärmbilder och återvänder till TV titande från vilken meny som helst.

**GUIDE** Visar programguiden. (► **sid.129**)

**INFO ⓘ** Visar informationen för den aktuella skärmen.

**AD (ljud- Ställer in "Audio Description" (ljudbeskrivning eller knapp):** On (På) eller Off (Av).

**APP/\*** Välj MHP TV-menykällan. (Endast Italien) (Endast 32/37/42LE48\*\*, 32/37/42/47/55LE58\*\*, 32/37/42/47/55LE78\*\*, 42/47/55LE88\*\*)

# FÖRBEREDELSE

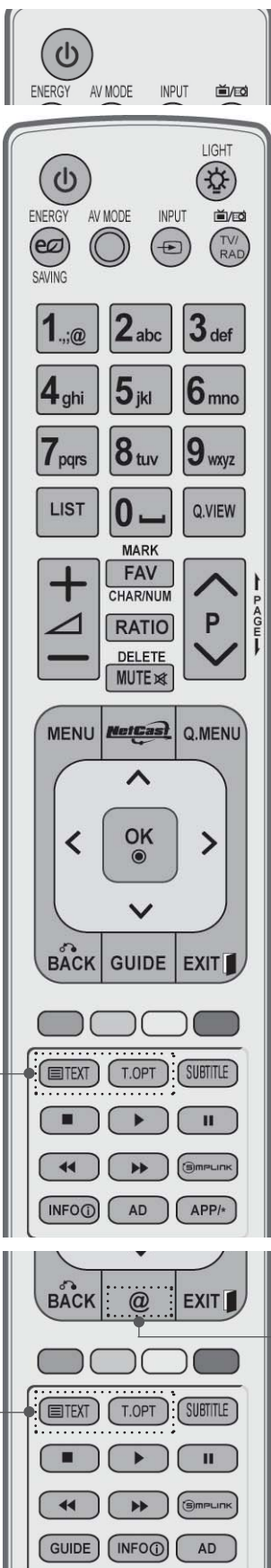

Sifferknappar Väljer ett program.  
0 till 9 Väljer nummerade objekt på en meny.

— (Mellanslag) Öppnar en tom plats på skärmtangentbordet.

LIST Visar programtablån. (► sid.55)

Q.VIEW Återgår till föregående program

FÄRGADE KNAPPAR Dessa knappar används för text-TV (finns endast på **TELETEXT**-modeller) eller **Program ändring**.

**SIMPLINK** Visa en lista över alla AV-enheter som är anslutna till TV:n.  
När du trycker upprepade gånger på denna knapp visas menyen Simplink (Enheter) på skärmen.(► sid.62)

@ Direktåtkomst till din internetportal för underhållning och nyhetstjänster som utvecklats av Orange. (Enbart Frankrike)

1

**1** **TELETEXT-knappar** Dessa knappar används för text-TV. Mer information hittar du i avsnittet "Teletext". (► sid.177)

SUBTITLE Visar önskad undertextning i digitalt läge.



VOLYMKNAPPAR +/- Justerar volymen.

MARK Välj ingång för att tillämpa inställningar för Bildguiden.  
Markera och avmarkera program på menyn USB.

FAV Visar det favoritprogram som har valts.

CHAR/NUM Växlar tecken eller nummer för NetCast-menyn.

RATIO Väljer önskad bildproportion.  
(► **sid.135**)

RADERA Tar bort det inmatade tecknet när tecknet matas in på skärmtangentbordet.

MUTE Slår till eller från ljudet.

Programknappar (SIDAUPP/NED) Väljer ett program.

PAGE UP/DOWN (SIDAUPP/NED) Flyttar en sidstorlek uppåt eller nedåt på skärmen.

Knappar för SIMPLINK/MINA MEDIER-menyn (Fotolista, Musiklista och Filmlista).



## SÄTTA I BATTERIER

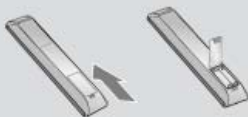

- Öppna locket över batterifacket på fjärrkontrollens baksida. Tänk på att vända dem på rätt håll (+mot +, -mot -).
- Sätt in två 1,5 V AAA-batterier. Blanda inte gamla och nya batterier.
- Stäng locket.
- För att ta ur batterierna gör precis som vid insättning av dem, men tvärtom.

# FÖRBEREDELSE

## FJÄRRKONTROLLFUNKTIONER (Endast 42/47LX6\*\*\*)

När du använder fjärrkontrollen riktar du den mot fjärrkontrollssensorn på TV:n.

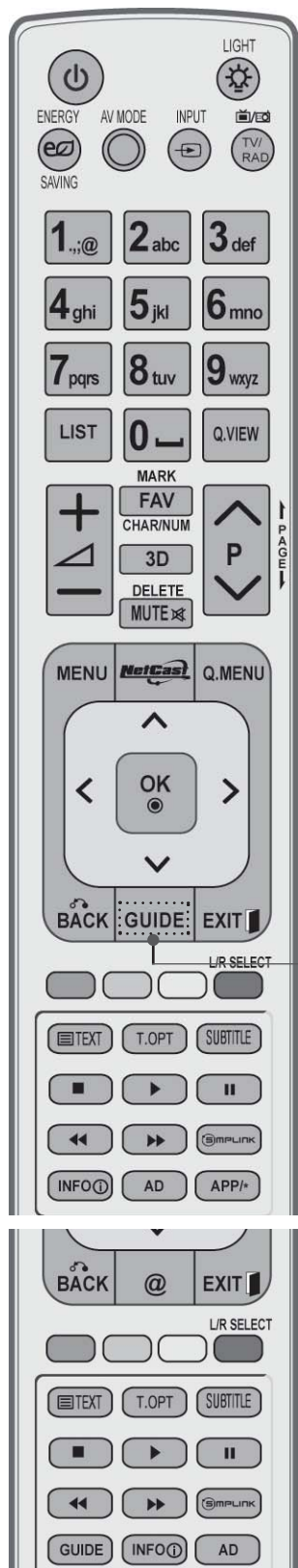

**⏻ (POWER)** Slår på TV:n från standbyläge och stänger av den till standbyläge.

**LAMPA** Du kan slå på eller av lampan på fjärrkontrollen.

**ENERGY SAVING** Justera energisparläget för TV:n. (► **sid.138**)  
**RGISPARLÄGE**

**AV MODE** Med den här knappen kan du välja och ange bilder (AV-LÄGE) och ljud när du ansluter AV-enheter. (► **sid.66**)

**INPUT** Läge för extern insignal växlas roterande. (► **sid. 57**)

**TV/RAD (TV/ Radio)** Väljer kanal för radio, TV och digital-TV.

**MENU** (menyknapp) Väljer en meny. Tar bort alla skärmbilder och återvänder till TV titande från vilken meny som helst. (► **sid.31**)

**NetCast** Välj önskad NetCast-menykälla. (► **sid.68**) (bl.a. AccuWeather, Picasa och YouTube) NetCast-menykällan kan variera från land till land.

**Q. MENU** (menyknapp) Välj önskad snabbmenykälla. (Förhållande, Tydlig röst II ,Bildläge, Ljudläge, Ljud(eller Språk för ljud), Insomningstimer, Hoppa över Av/På, USB-enhet). (► **p.30**)

**GSKNAPPAR** (Upp/Ned/Vän/Hög) Med dessa kan du navigera i menyer på skärmen och justera olika inställningar.

**OK** Godkänner ett val eller visar aktuellt läge.

**BACK** (TILLBAKA) Gör att användaren kan flytta retur ett steg i ett interaktivt program, EPG eller någon annan funktion som inbegriper interaktion med användaren.

**EXIT** (AVSLUTA) Tar bort alla skärmbilder och återvänder till TV titande från vilken meny som helst.

**GUIDE** Visar programguiden. (► **sid.129**)

**INFO** ⓘ Visar informationen för den aktuella skärmen.

**AD** (ljud- Ställer in "Audio Description" (ljudbeskrivning eller taltjänst) On (På) eller Off (Av).  
knapp):

**APP/\*** Välj MHP TV-menykällan. (Endast Italien) (Endast 42/47LX68\*\*)



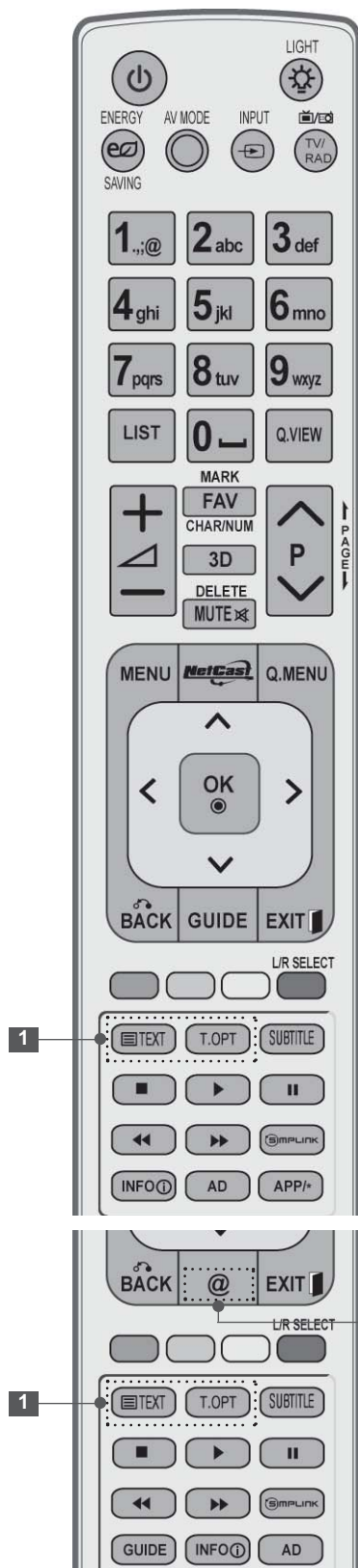

Sifferknappar Väljer ett program.  
0 till 9 Väljer numrerade objekt på en meny.

← (Mellanslag) Öppnar en tom plats på skärmtangentbordet.

LIST Visar programtablån. (► sid.55)

Q.VIEW Återgår till föregående program

FÄRGADE Dessa knappar används för text-TV (finns endast  
KNAPPAR på **TELETEXT**-modeller) eller **Program ändring**.

VÄLJ L/R Använd den här för att visa 3D-videon. (► sid.89)

**SIMPLINK** Visa en lista över alla AV-enheter som är anslutna till TV:n.  
När du trycker upprepade gånger på denna knapp visas menyen Simplink (Enheter) på skärmen.(► sid.62)

@ Direktåtkomst till din internetportal för underhållning och nyhetstjänster som utvecklats av Orange. (Enbart Frankrike)

**1** **TELETEXT-** Dessa knappar används för text-TV.  
knappar Mer information hittar du i avsnittet "Teletext". (► sid.177)

SUBTITLE Visar önskad undertextning i digitalt läge.

# FÖRBEREDELSE



VOLYMKNAPPAR +/- Justerar volymen.

MARK Välj ingång för att tillämpa inställningar för Bildguiden.  
Markera och avmarkera program på meny USB.

FAV Visar det favoritprogram som har valts.

CHAR/NUM Växlar tecken eller nummer för NetCast-menyn.

3D Använd den här för att visa 3D-videon. (► sid. 88)

RADERA Tar bort det inmatade tecknet när tecknet matas in på skärmtangentbordet.

MUTE Slår till eller från ljudet.

Programknappar (SIDAUPP/NED) Väljer ett program.

PAGE UP/DOWN (SIDAUPP/NED) Flyttar en sidstorlek uppåt eller nedåt på skärmen.

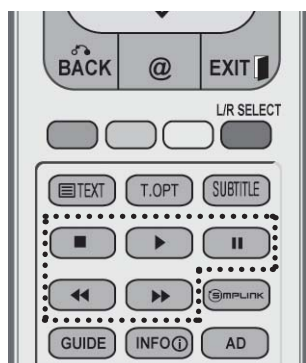

Knappar för SIMPLINK/MINA MEDIER-menyn  
Kontrollerar SIMPLINK- eller MINA MEDIER-menyn (Fotolista, Musiklista och Filmlista).

## SÄTTA I BATTERIER

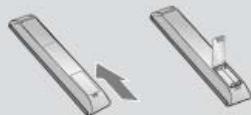

- Öppna locket över batterifacket på fjärrkontrollens baksida. Tänk på att vända dem på rätt håll (+mot +,-mot -).
- Sätt in två 1,5 V AAA-batterier. Blanda inte gamla och nya batterier.
- Stäng locket.
- För att ta ur batterierna gör precis som vid insättning av dem, men tvärtom.

# LCD-TV-MODELLER: 32/37/42LD4\*\*\*, 32/37/42/47/55LD6\*\*\*, 32/42/47LD7\*\*\*, 32/37/42LD8\*\*\*

## TILLBEHÖR

Kontrollera att förpackningen innehåller följande tillbehör. Kontakta återförsäljaren om något tillbehör saknas.

- Illustrationen kan se annorlunda ut än din TV.



Handbok

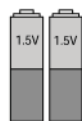

Batterier  
(AAA)



Fjärrkontroll



CD-skivan Nero  
MediaHome 4  
Essentials



Ferritkärna  
(Den här delen medföljer  
inte alla modeller.)



Nätsladd

Den här delen medföljer inte alla modeller.



Polerduk  
Polera skärmen  
med duken.

\* Om det finns fläckar  
eller fingeravtryck på TV:n  
torkar du försiktigt av  
ytan med den särskilda  
rengöringsduken.

Var noga med att torka  
försiktigt. Alltför mycket  
kraft kan skada eller miss-  
färga ytan.



x 8

(M4x20)  
bultar för montering av  
foten



1 skruv  
(Endast 32/37/42LD4\*\*\*,  
32/37/42LD6\*\*\*,  
32/42LD7\*\*\*,  
32/37/42LD8\*\*\*)



eller



Skyddslock

## ANVÄNDA FERRITKÄRNA (Denna funktion finns inte på alla modeller.)

Ferritkärna kan användas för att reducera den elektro-  
magnetiska vågen vid anslutning av nätkabeln.

Ju närmare nätkontakten som ferritkärnan befinner sig,  
desto bättre.



Anslut nätkontakten så att den är helt  
instucken.

# FÖRBEREDELSE

## KONTROLLER PÅ FRONTPANELEN

### ❗ OBS!

- ▶ TV:n kan placeras i standby-läge för att minska strömförbrukningen. TV:n bör dessutom stängas av med hjälp av TV:ns på-/av-knapp om den inte kommer att användas på ett tag eftersom det här kommer att minska strömförbrukningen.

Den ström som förbrukas under användningen kan minskas rejält om bildens ljusstyrka minskas vilket minskar de totala driftskostnaderna.

### ⚠ VARNING!

- ▶ Trampa inte på glasstället och utsätt det inte för stötar. Stället kan splittras, vilket kan leda till personskador eller att TV:n faller.
- ▶ Dra inte TV:n. Det kan skada både produkten och golvet.

■ Illustrationen kan se annorlunda ut än din TV.

**Endast 32/37/42/47/55LD6\*\*\***

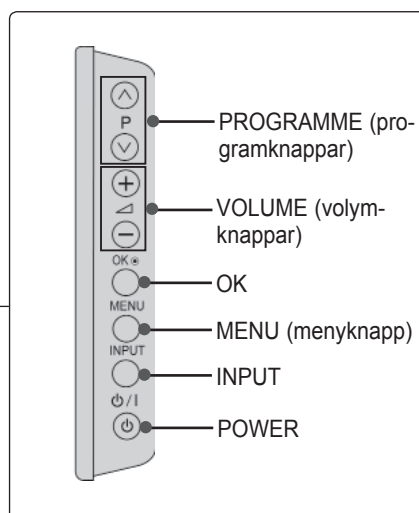
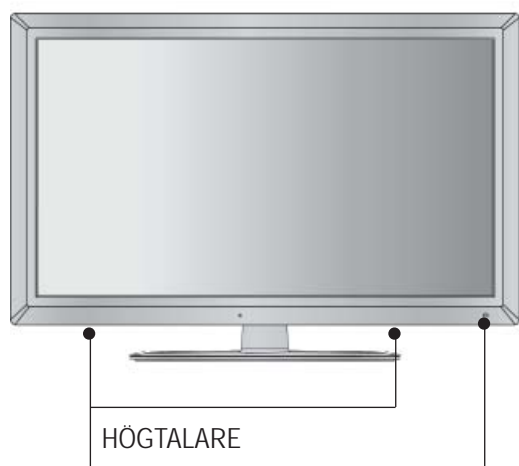

Endast 32/42/47LD7\*\*\*

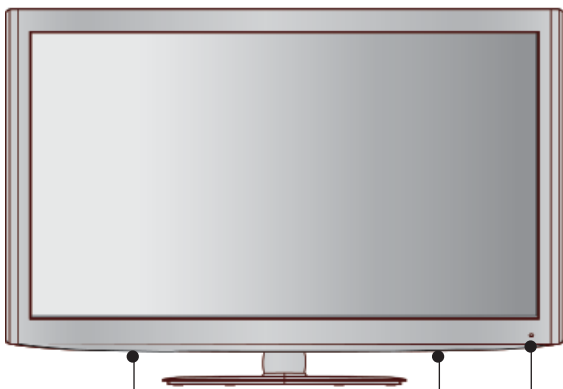

HÖGTALARE

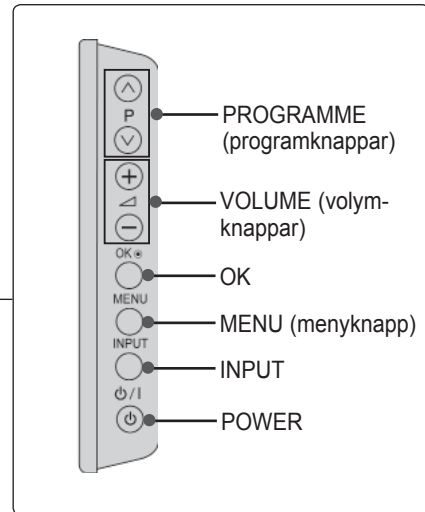

# FÖRBEREDELSE

FÖRBEREDELSE

Endast 32/37/42LD8\*\*\*

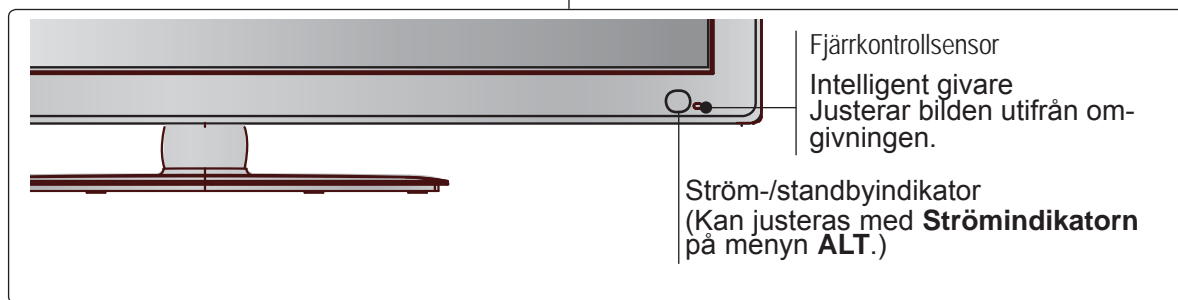
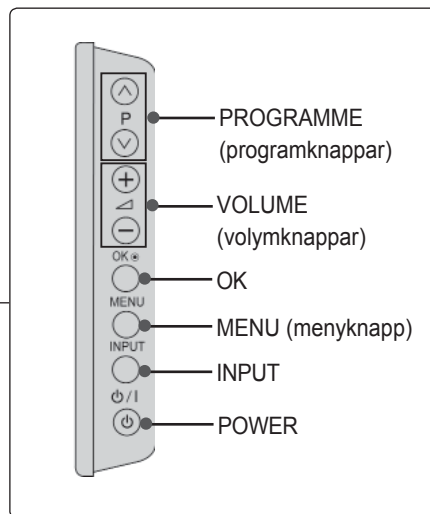
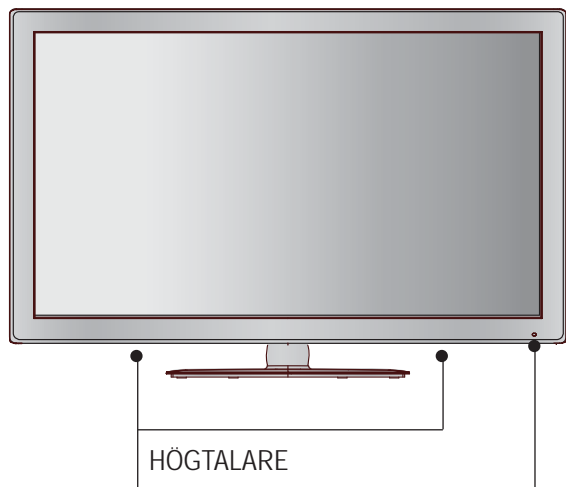

Endast 32/37/42LD4\*\*\*

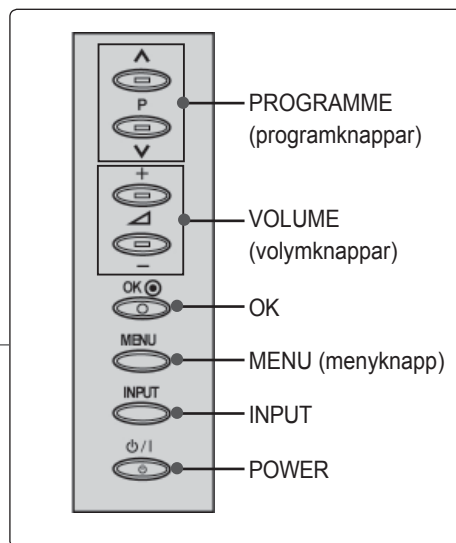

# INFORMATION PÅ BAKSIDAN

■ Illustrationen kan se annorlunda ut än din TV.

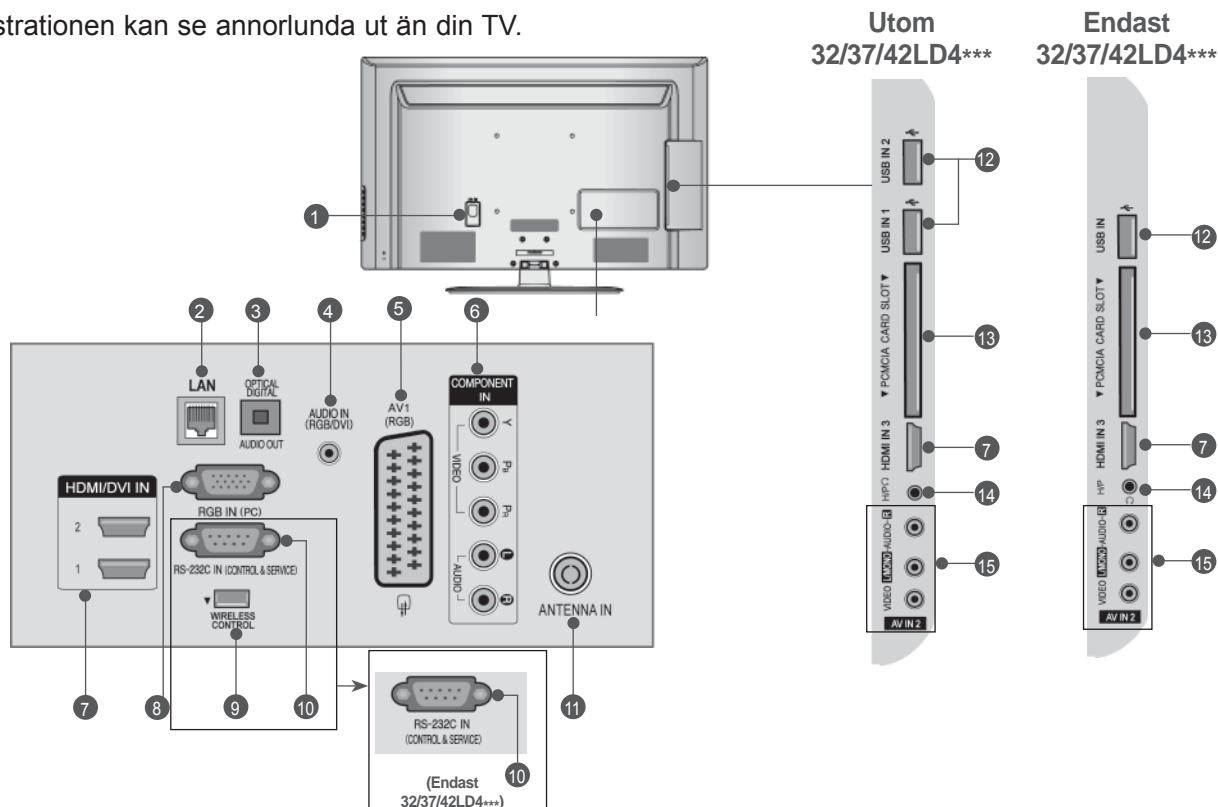

- 1 **Uttag för strömkabel**  
TV:n fungerar med AC-ström. Volttalet anges i avsnittet Tekniska data. (► sid. 184 till 200) Använd aldrig DC-ström till TV:n.
- 2 **LAN**  
Nätverksanslutning för bl.a. AccuWeather, Picasa och YouTube. Används även för video-, foto- och musikfiler på ett lokalt nätverk.
- 3 **OPTISK DIGITAL AUDIO OUT (OPTISK DIGITAL LJUDUTGÅNG)**  
Anslut digitalt ljud till olika typer av utrustning. Anslut till en digital ljudenhet. Använd en optisk ljudkabel.
- 4 **RGB-/DVI Audio-ingång**  
Anslut ljudet från en dator eller digital-TV.
- 5 **Euro Scart-uttag (AV1)**  
Anslut scartuttagets ingång eller utgång från en extern enhet till de här uttagen.
- 6 **Komponentingång**  
Anslut en komponentvideo/audio-enhet till de här uttagen.
- 7 **HDMI/DVI IN-ingång**  
Anslut en HDMI-signal till HDMI IN. Eller en DVI-signal (VIDEO) till HDMI/DVI-porten med en DVI till HDMI-kabel.

- 8 **RGB IN-ingång**  
Anslut utgången från en dator.
- 9 **Trådlös kontroll(Utom 32/37/42LD4\*\*\*)**  
Anslut Wireless Ready Dongle till TV:n om du vill kontrollera de externa inmatningsenheterna som är trådlöst anslutna till den trådlösa mediaboxen.
- 10 **RS-232C IN (CONTROL & SERVICE) PORT**  
Anslut till RS-232C-porten på en PC. Den här utgången används i Service- eller Hotelläge.
- 11 **Antenningång**  
Anslut antenn eller kabel i det här uttaget.
- 12 **USB-ingång**  
Anslut USB-lagringsenheten till det här uttaget.
- 13 **PCMCIA-plats (Personal Computer Memory Card International Association)**  
Sätt in CI-modulen på **PCMCIA-KORTPLATSEN**.  
(Denna funktion finns inte i alla länder.)
- 14 **Hörlurar**  
Koppla in hörlurarna i hörlursuttaget.
- 15 **Audio/Video-ingång**  
Anslut audio/video-utgång från en extern enhet till de här uttagen.

# FÖRBEREDELSE

## MONTERA FOTEN

■ Illustrationen kan se annorlunda ut än din TV. När du monterar bordsstativet bör du kontrollera att bulten är ordentligt åtdragen. (Om bulten inte dras åt ordentligt kan TV:n vippa framåt efter installationen.) Om bulten dras åt alltför hårt kan den skadas så att åtdragningen inte blir korrekt utförd.

- 1 Placera försiktigt TV-skärmen på sidan på ett stoppat underlag för att skydda den från skador.



- 2 Montera ihop **stället** med dess **fot**.

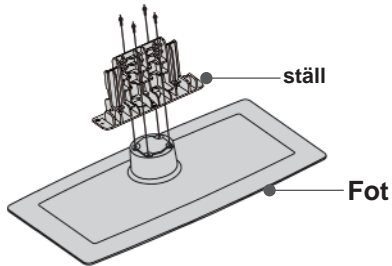

- 3 Montera TV:n enligt illustrationen.

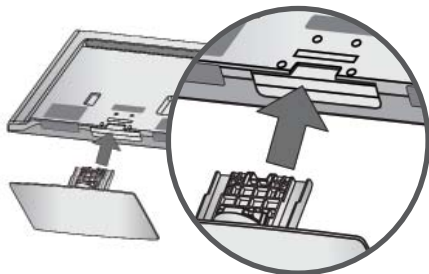

- 4 Skruva fast de fyra bultarna ordentligt i hålen baktill på TV:n.

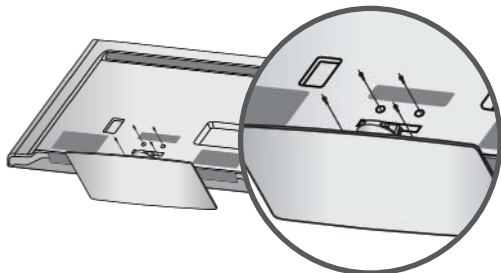

- 5 Montera delarna till den **bakre stativkåpan** på TV:n. (Endast 32/42/47LD7\*\*\*, 32/37/42LD8\*\*\*)

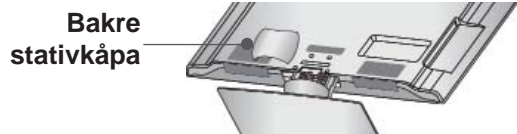

## HÖLJE PÅ BAKSIDAN MED KABELSAMLARE

■ Illustrationen kan se annorlunda ut än din TV.

- 1 Anslut nödvändiga kablar. Information om hur du ansluter extrautrustning finns i avsnittet **Installation av Extern UTRUSTNING**.

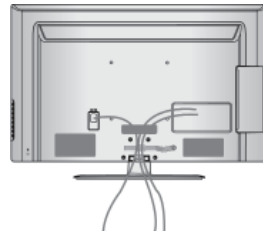

- 2 Installera **KABELSAMLAREN** enligt illustrationen.

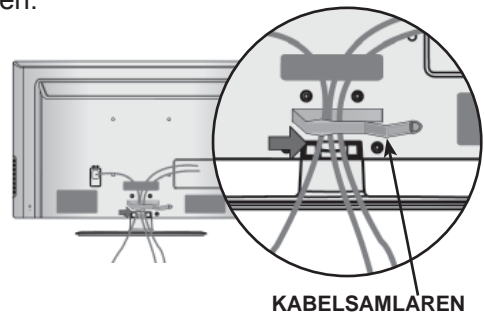

- 3 Installera **KABELSAMLAREN** enligt bilden.

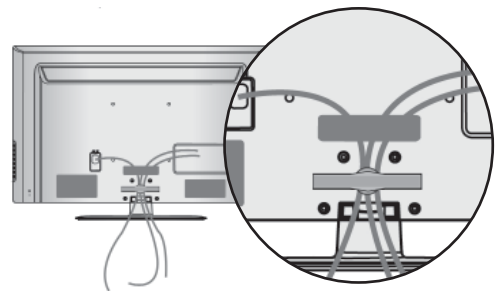

### ! OBS!

► Använd inte **KABELSAMLAREN** för att lyfta TV:n.

- Om du tappar produkten kan du skada dig, eller också kan produkten gå sönder.



## VRIDBART STATIV

■ Illustrationen kan se annorlunda ut än din TV. Efter att du installerat TV:n kan du vinkla den manuellt 20 grader åt vänster eller höger så det passar den vinkel du tittar från.

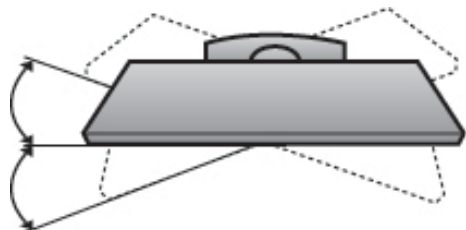

## OM DU INTE ANVÄNDER BORDSSTATIVET

■ Illustrationen kan se annorlunda ut än din TV. Vid montering av väggmonterad enhet ska skyddslocket användas

Tryck fast **SKYDDSLOCKET** på TV:n tills du hör ett klickande ljud.

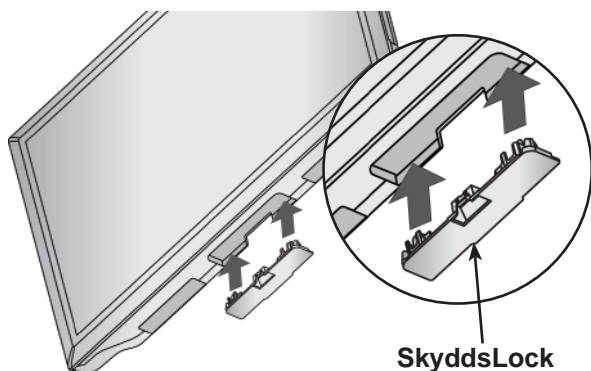

## FÄSTA TV:N PÅ ETT BORD

(Endast 32/37/42LD4\*\*\*, 32/37/42LD6\*\*\*, 32/42LD7\*\*\*, 32/37/42LD8\*\*\*)

■ Illustrationen kan se annorlunda ut än din TV. TV:n måste fästas mot bordet så att den inte kan flyttas framåt eller bakåt. Det bör göras för att förhindra personskador och skador på produkten. Använd bara en fästskruv.



1 skruv (medföljer som en del av produkten)

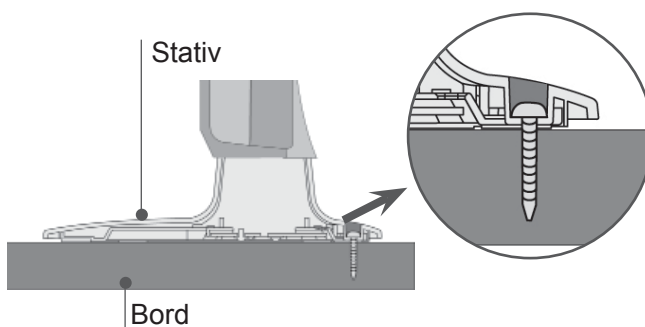

### ! VARNING

- ▶ TV-apparaten bör fästas säkert i golvet/väggen enligt installationsanvisningarna för att förhindra att den tipsar över. Att luta, skaka eller gunga apparaten kan orsaka personskada.

# FÖRBEREDELSE

## KENSINGTON-LÅS

- Denna funktion finns inte på alla modeller.
- Illustrationen kan se annorlunda ut än din TV.

Denna TV är utrustad med ett uttag på den bakre panelen för ett säkerhetssystem från Kensington. Använd Kensington-låset som på bilden.

Mer detaljerad installation om Kensington-lås och hur de används finns i den användarhandbok som medföljer Kensington-låset.

Du kan också gå till <http://www.kensington.com>, webbplatsen för Kensington.

Kensington säljer säkerhetssystem för värdefull elektronisk utrustning som bärbara datorer och LCD-skärmar.

### ! OBS!

- ▶ Säkerhetslåset från Kensington medföljer inte.
- ▶ Om TV:n är sval kan det hända att du ser lite "flimmer" när den slås på.  
Det är helt normalt. Det är inte fel på apparaten.
- ▶ Punktffekter kan synas på skärmen i form av små röda, gröna eller blå prickar. De har ingen verkan på skärmens prestanda.
- ▶ Undvik att vidröra LCD-skärmen eller hålla fingrarna mot den en längre tid.  
Detta kan orsaka tillfälliga förvrängningseffekter på skärmen.

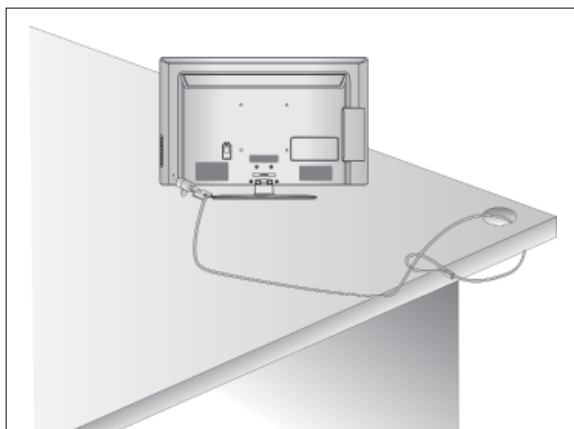

## INSTALLATIONSANVISNINGAR

- Du bör införskaffa de komponenter som krävs för att kunna fästa TV:n säkert på väggen.
- Placera TV:n nära väggen så att den inte välter i golvet om den knuffas till.
- Instruktionerna här nedan beskriver ett säkrare sätt att montera TV:n, nämligen att fästa den mot väggen, så att den inte välter framåt om någon kommer åt den. Detta hindrar produkten från att välta framåt och orsaka personskador. Även skador på TV:n undviks på det här sättet. Se till att barn inte klänger på TV:n eller hänger i den.

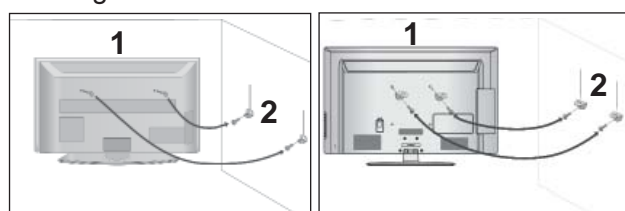

- 1 Använd skruvöglorna eller vinkeljärnen/skruvarna för TV för att fästa produkten på väggen enligt bilden. (Om TV:n har skruvar i ringbultarna lossar du dessa.)  
\* Sätt i skruvöglorna eller vinkeljärnen/skruvarna för TV och spänn fast dem ordentligt i de övre hålen.

- 2 Fäst vinkeljärnen med skruvarna på väggen. Avpassa efter höjden på det vinkeljärn som fästs på väggen.

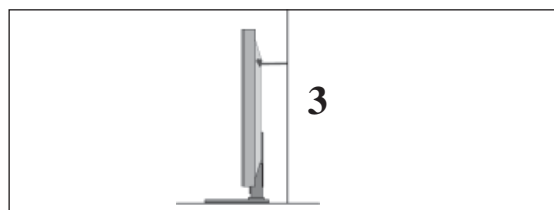

- 3 Bind ett stadigt rep i produkten vid montering och inpassning. Det är säkrare att binda repet så att det ligger horisontellt mellan väggen och produkten.

### ! OBS!

- ▶ Knyt upp repet innan produkten flyttas.
- ▶ Använd en hållare eller ett skåp stor/t och stark/ t nog för att klara produktens storlek och tyngd.
- ▶ För att produkten ska vara säker att använda, se till att vinkeljärnet på väggen är monterat på samma höjd som det på produkten.

- TV:n kan placeras på flera olika sätt, till exempel på en vägg, ett skrivbord, osv.
- TV:n är designad för att monteras horisontellt.

## JORDNING

Var noga med att ansluta jordkabeln för att förhindra strömstötter. Om det inte finns några tillgängliga jordningsmetoder bör en kvalificerad tekniker installera ett separat överströmsskydd.

Försök inte jorda enheten genom att koppla den till telefonledningar, åskledare eller gasledningar.

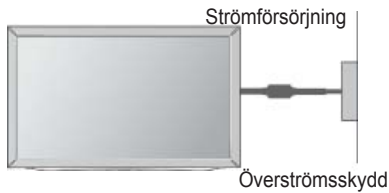

## INSTALLATION PÅ BORDSSOCKEL

- Illustrationen kan se annorlunda ut än din TV.

Placera TV:n på 10 cm avstånd från väggen så att god ventilation tillgodoses.

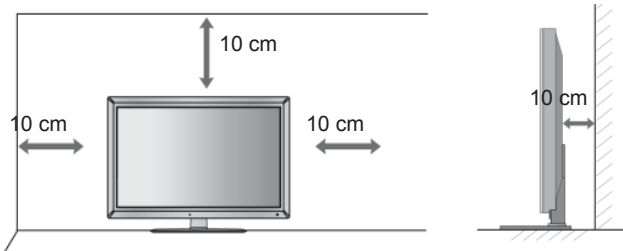

## VÄGGMONTERING: HORISONTELL INSTALLATION

- Du bör använda LG:s väggmonteringsfäste när du monterar TV:n på väggen.
- Vi rekommenderar att du skaffar ett väggfäste som stöder VESA-standardens.
- LG rekommenderar att väggmonteringen utförs av en professionell installatör.

### ! OBS!

- ▶ Väggfästet ska monteras på en bärkraftig vägg i rät vinkel mot golvet.
- ▶ Vid montering mot tak eller lutande vägg ska ett särskilt väggfäste användas.
- ▶ Ytan som väggfästet monteras på ska vara av tillräckligt starkt material för att kunna bära TV-apparatens vikt, t.ex. betong, natursten, murtegel eller håltegel.
- ▶ Monteringsskruvens typ och längd avgörs av vilken typ av väggfäste som används. Läs anvisningarna som medföljer väggfästet om du vill veta mer.
- ▶ LG ansvarar inte för några olyckor eller skador på egendom eller TV-apparat till följd av felaktig montering::
  - Om väggfästen som inte är kompatibla med VESA används.
  - Felaktig infästning av skruvar som kan leda till att TV-apparaten faller och orsakar personskador.
  - Om rekommenderat tillvägagångssätt för montering inte följs.

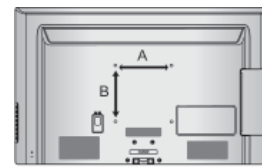
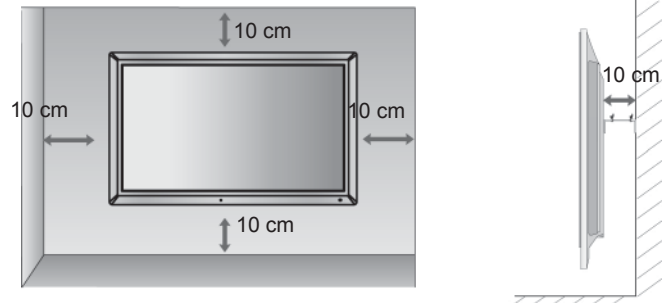

Modell	VESA (A * B)	Standard Skruv	kvantitet
32LD4***	200 * 100	M4	4
37/42LD4***	200 * 200	M6	4
32LD6***	200 * 100	M4	4
37/42/47LD6***	200 * 200	M6	4
55LD6***	400 * 400	M6	4
32LD7***	200 * 100	M4	4
42/47LD7***	200 * 200	M6	4
32LD8***	200 * 100	M4	4
37/42LD8***	200 * 200	M6	4

# FÖRBEREDELSE

## FJÄRRKONTROLLFUNKTIONER

När du använder fjärrkontrollen riktar du den mot fjärrkontrollssensorn på TV:n.

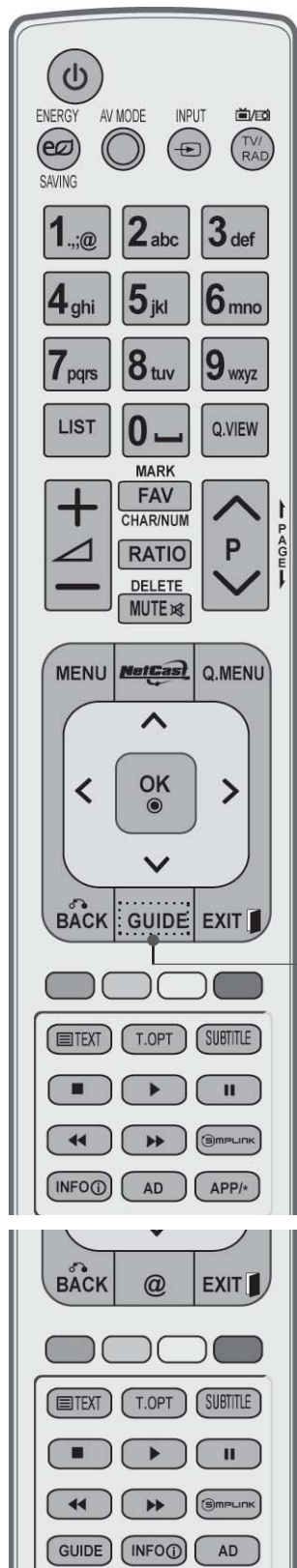

**⏻ (POWER)** Slår på TV:n från standbyläge och stänger av den till standbyläge.

**ENERGY SAVING (ENERGISPARLÄGE)** Justera energisparläget för TV:n. (► **sid.138**)

**AV MODE (AV-LÄGE)** Med den här knappen kan du välja och ange bilder och ljud när du ansluter AV-enheter. (► **sid.66**)

**INPUT** Läge för extern insignal växlas roterande. (► **sid.57**)

**TV/RAD (TV/Radio)** Väljer kanal för radio, TV och digital-TV.

**MENU (menyk-napp)** Väljer en meny. Tar bort alla skärmbilder och återvänder till TV titande från vilken meny som helst. (► **sid.31**)

**NetCast** Välj önskad NetCast-menykälla. (► **sid.68**) (bl.a. AccuWeather, Picasa och YouTube) NetCast-menykällan kan variera från land till land.

**Q. MENU (menyk-napp)** Välj önskad snabbmenykälla. (Förhållande, Tydlig röst II, Bildläge, Ljudläge, Ljud(eller Språk för ljud), Insomningstimer, Hoppa över Av/På, USB-enhet). (► **p.30**)

**TNAVIGERIN GSKNAPPAR (Upp/Ned/Vän/Hög)** Med dessa kan du navigera i menyer på skärmen och justera olika inställningar.

**OK** Godkänner ett val eller visar aktuellt läge.

**BACK (TILLBAKA)** Gör att användaren kan flytta retur ett steg i ett interaktivt program, EPG eller någon annan funktion som inbegriper interaktion med användaren.

**EXIT (AVSLUTA)** Tar bort alla skärmbilder och återvänder till TV titande från vilken meny som helst.

**GUIDE** Visar programguiden. (► **sid.129**)

**INFO ⓘ** Visar informationen för den aktuella skärmen.

**AD (ljudknapp)** Ställer in "Audio Description" (ljudbeskrivning eller taltjänst) On (På) eller Off (Av).

**APP/\*** Välj MHP TV-menykällan. (Endast Italien) (Endast 32/37/42LD48\*\*, 32/37/42/47/55LD68\*\*, 32/42/47LD78\*\*, 32/37/42LD88\*\*)

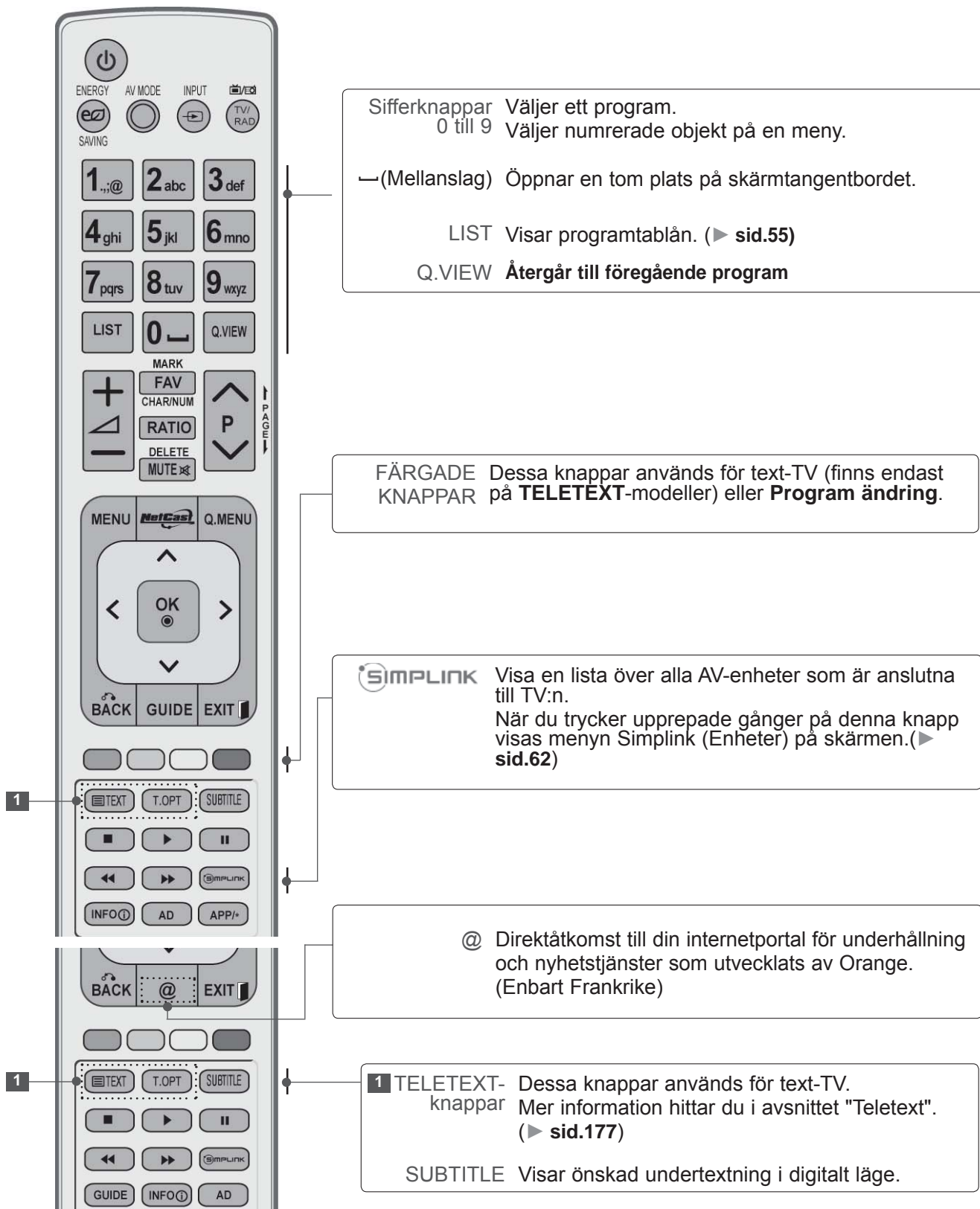

# FÖRBEREDELSE

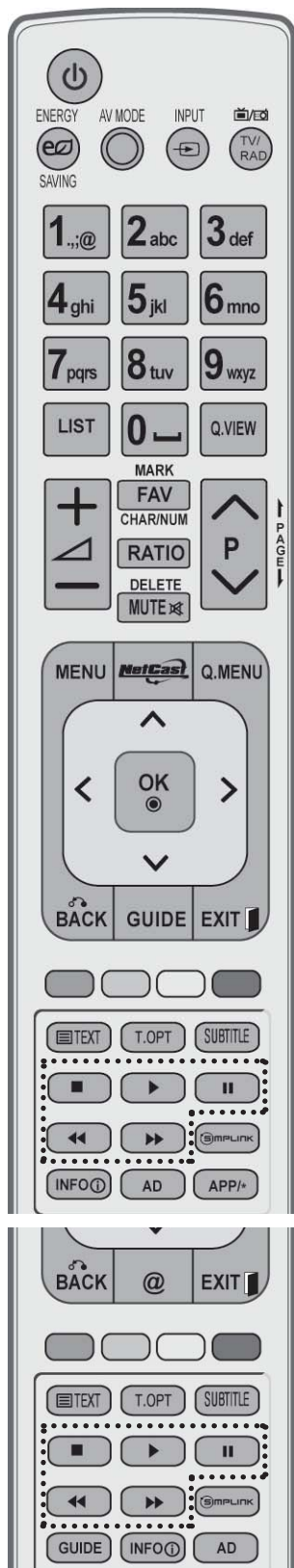

VOLYMKNAPPAR +/- Justerar volymen.

MARK Välj ingång för att tillämpa inställningar för Bildguiden.  
settings.  
Markera och avmarkera program på menyn USB.

FAV Visar det favoritprogram som har valts.

CHAR/NUM Växlar tecken eller nummer för NetCast-menyn.

RATIO Väljer önskad bildproportion.  
(▶ sid.135)

RADERA Tar bort det inmatade tecknet när tecknet matas in på skärmtangentbordet.

MUTE Slår till eller från ljudet.

Programknappar (SIDAUPP/NED) Väljer ett program.

PAGE UP/DOWN (SIDAUPP/NED) Flyttar en sidstorlek uppåt eller nedåt på skärmen.

Knappar för SIMPLINK/MINA MEDIER-menyn  
Kontrollerar SIMPLINK- eller MINA MEDIER-menyn (Fotolista, Musiklista och Filmlista).

## SÄTTA I BATTERIER

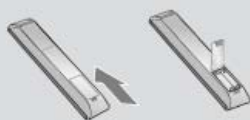

- Öppna locket över batterifacket på fjärrkontrollens baksida. Tänk på att vända dem på rätt håll (+mot +,-mot -).
- Sätt in två 1,5 V AAA-batterier. Blanda inte gamla och nya batterier.
- Stäng locket.
- För att ta ur batterierna gör precis som vid insättning av dem, men tvärtom.

## TV-MODELLER MED LED LCD : 47/55LX9\*\*\*

### TILLBEHÖR

Kontrollera att förpackningen innehåller följande tillbehör. Kontakta återförsäljaren om något tillbehör saknas.

- Illustrationen kan se annorlunda ut än den gör på TV:n.

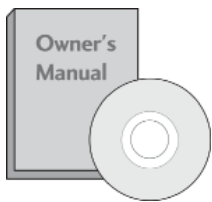

Handbok

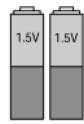

Batterier  
(AAA)

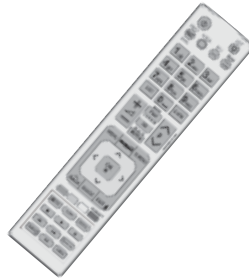

Fjärrkontroll



3D-glasögon

Den här delen medföljer inte alla modeller.



Polerduk  
Polera skärmen  
med duken.

\* Om det finns fläckar eller fingeravtryck på TV : n torkar du försiktigt av ytan med den särskilda rengöringsduken.

Var noga med att torka försiktigt. Alltför mycket kraft kan skada eller missfärga ytan.



CD-skivan Nero  
MediaHome 4  
Essentials



Ferritkärna  
(Den här delen medföljer  
inte alla modeller.)

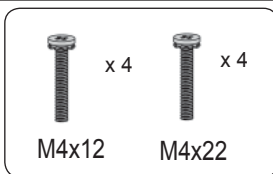

Bultar för montering  
av foten



Kabelsamlare

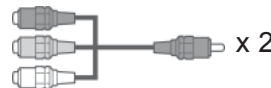

Komponentkabel, AV-kabel

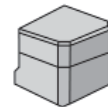

Bakre stativkåpa

### ANVÄNDA FERRITKÄRNA (Denna funktion finns inte på alla modeller.)

Ferritkärna kan användas för att reducera den elektromagnetiska vågen vid anslutning av nätkabeln.

Ju närmare nätkontakten som ferritkärnan befinner sig, desto bättre.



Anslut nätkontakten så att den är helt instucken.

# FÖRBEREDELSE

## KONTROLLER PÅ FRONTPANELEN

### ❗ OBS!

- ▶ TV:n kan placeras i standby-läge för att minska strömförbrukningen. TV:n bör dessutom stängas av med hjälp av TV:ns på-/av-knapp om den inte kommer att användas på ett tag eftersom det här kommer att minska strömförbrukningen.

Den ström som förbrukas under användningen kan minskas rejält om bildens ljusstyrka minskas vilket minskar de totala driftskostnaderna.

### ⚠ VARNING!

- ▶ Trampa inte på glasstället och utsätt det inte för stötar. Stället kan splittras, vilket kan leda till personskador eller att TV:n faller.
- ▶ Dra inte TV:n. Det kan skada både produkten och golvet.

- Illustrationen kan se annorlunda ut än den gör på TV:n.

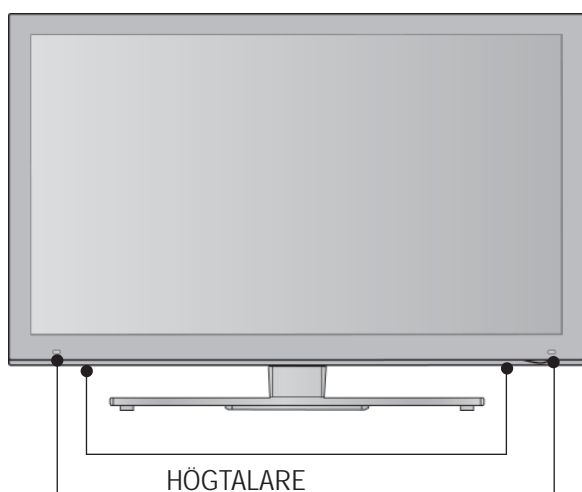

#### Sändare

Här sitter sändaren som skickar signaler till 3D-glasögonen.

Se till att inga föremål eller personer står framför skärmen när du tittar på 3D-video.

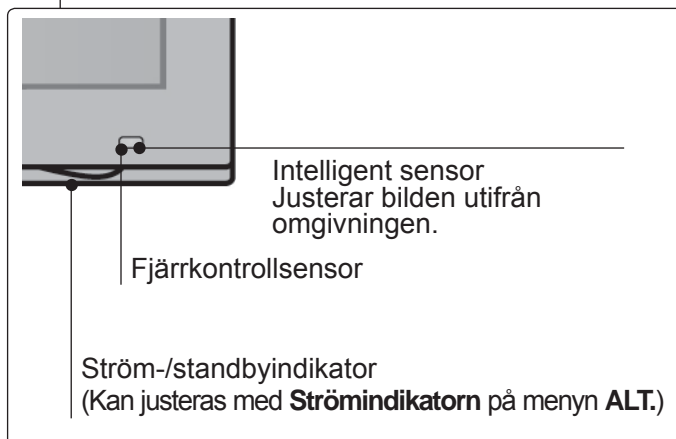
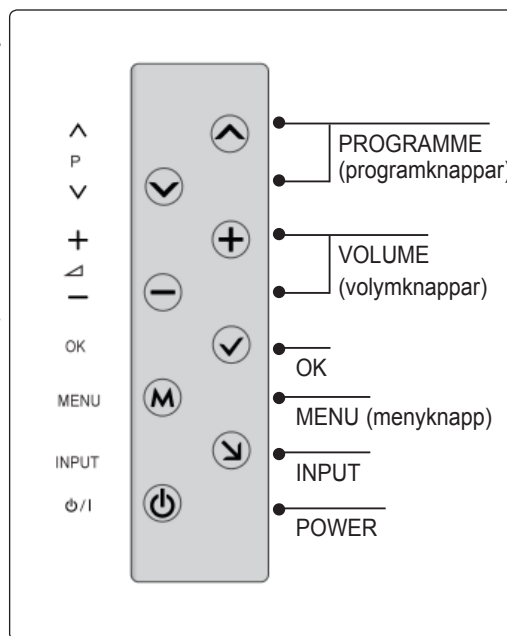



# INFORMATION PÅ BAKSIDAN

■ Illustrationen kan se annorlunda ut än den gör på TV:n.

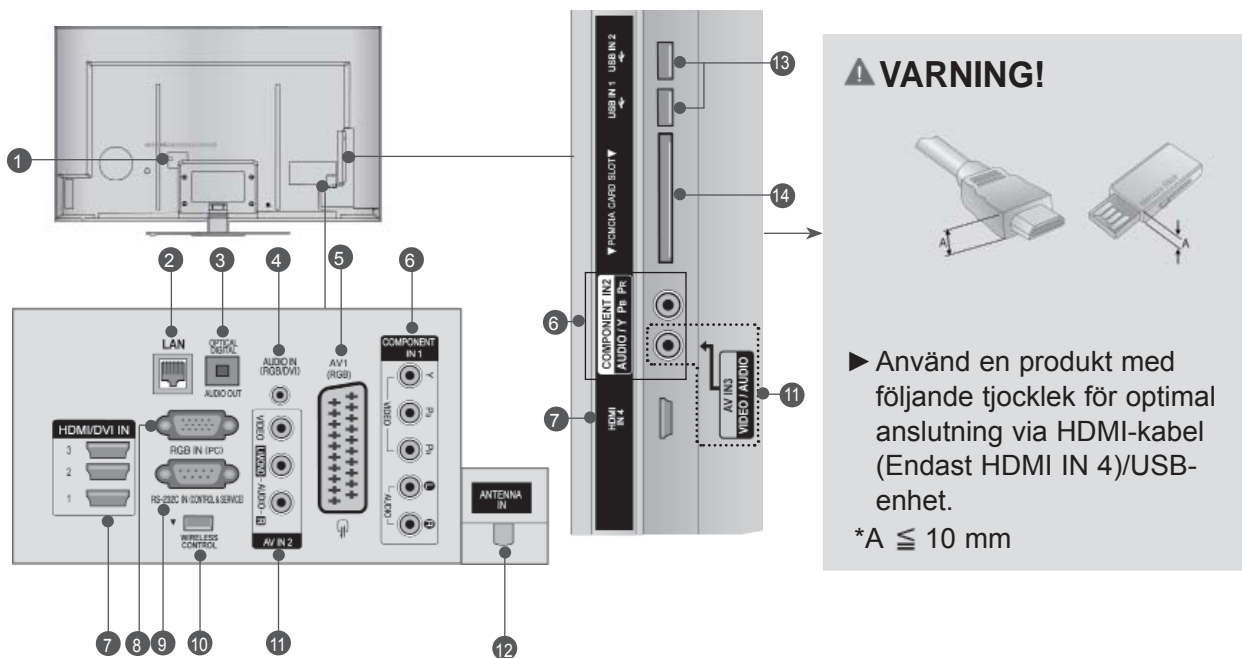

- 1 **Uttag för strömkabel**  
TV:n fungerar med AC-ström. Volttalet anges i avsnittet Tekniska data. (► sid.184–200)  
Använd aldrig DC-ström till TV:n.
- 2 **LAN**  
Nätverksanslutning för bl.a. AccuWeather, Picasa och YouTube.  
Används även för video-, foto- och musikfiler på ett lokalt nätverk.
- 3 **OPTICAL DIGITAL AUDIO OUT (OPTISK DIGITAL LJUDUTGÅNG)**  
Anslut digitalt ljud till olika typer av utrustning.  
Anslut till en digital ljudenhet.  
Använd en optisk ljudkabel.
- 4 **RGB-/DVI Audio-ingång**  
Anslut ljudet från en dator eller digital-TV.
- 5 **Euro Scart-uttag (AV1)**  
Anslut scartuttagets ingång eller utgång från en extern enhet till de här uttagen.
- 6 **Komponentingång**  
Anslut en komponentvideo/audio-enhet till de här uttagen.
- 7 **HDMI/DVI IN-ingång**  
Anslut en HDMI-signal till HDMI IN. Eller en DVI-signal (VIDEO) till HDMI/DVI-porten med en DVI till HDMI-kabel.

- 8 **RGB IN-ingång**  
Anslut utgången från en dator.
- 9 **RS-232C IN (CONTROL & SERVICE) PORT**  
Anslut till RS-232C-porten på en PC.  
Den här utgången används i Service- eller Hotelläge.
- 10 **Trådlös kontroll**  
Anslut Wireless Ready Dongle till TV:n om du vill kontrollera de externa inmatningsenheterna som är trådlöst anslutna till den trådlösa mediaboxen.
- 11 **Audio/Video-ingång**  
Anslut audio/videoingång från en extern enhet till de här uttagen.
- 12 **Antenningång**  
Anslut antenn eller kabel i det här uttaget.
- 13 **USB-ingång**  
Anslut USB-lagringsenheten till det här uttaget.
- 14 **PCMCIA-plats (Personal Computer Memory Card International Association)**  
Sätt in CI-modulen på **PCMCIA-KORTPLATSEN**.  
(Denna funktion finns inte i alla länder.)

# FÖRBEREDELSE

## MONTERA STATIVET

■ Illustrationen kan se annorlunda ut än den gör på TV:n. När du monterar bordsstativet bör du kontrollera att bulten är ordentligt åtdragen. (Om bulten inte dras åt ordentligt kan TV:n vippa framåt efter installationen.) Om bulten dras åt alltför hårt kan den skadas så att åtdragningen inte blir korrekt utförd.

- 1 Placera försiktigt TV-skärmen på sidan på ett stoppat underlag för att skydda den från skador.



- 2 Montera ihop **stativet** med dess **fot**. Dra åt skruvarna som håller fast **stativet**.

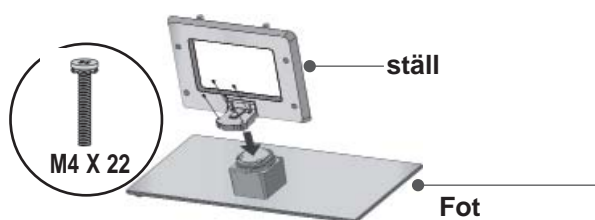

- 3 Skruva fast de fyra bultarna ordentligt i hålen baktill på TV:n.



- 4 Montera delarna till den **bakre stativkåpan** på TV:n.



## HÖLJE PÅ BAKSIDAN MED KABELSAMLARE

■ Illustrationen kan se annorlunda ut än den gör på TV:n.

- 1 Sätt fast nätsladden med **kabelsamlaren** på baksidan av TV:n. Det hindrar att nätkabeln tas loss av misstag.

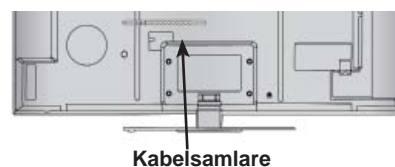

- 2 När kablarna anslutits monterar du **kabelsamlaren** enligt anvisningarna och buntar ihop kablarna.

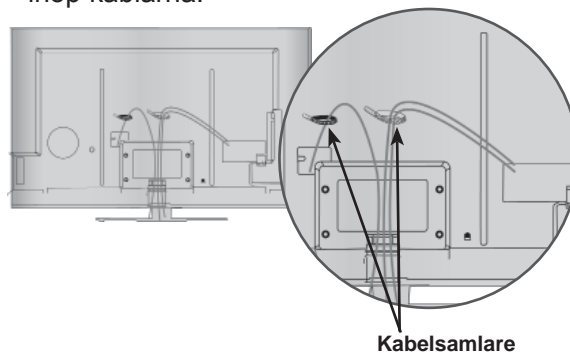

## VRIDBART STATIV

■ Illustrationen kan se annorlunda ut än den gör på TV:n. Efter att du installerat TV:n kan du vinkla den manuellt 20 grader åt vänster eller höger så det passar den vinkel du tittar från.

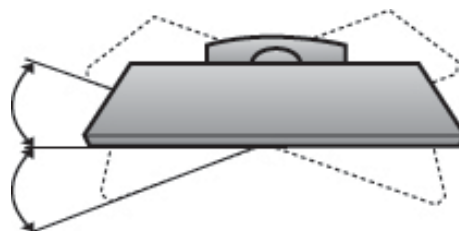

# KENSINGTON-LÅS

- Denna funktion finns inte på alla modeller.
- Illustrationen kan se annorlunda ut än den gör på TV:n.

Denna TV är utrustad med ett uttag på den bakre panelen för ett säkerhetssystem från Kensington. Använd Kensington-låset som på bilden.

Mer detaljerad installation om Kensington-lås och hur de används finns i den användarhandbok som medföljer Kensington-låset.

Du kan också gå till <http://www.kensington.com>, företaget Kensingtons webbplats.

Kensington säljer säkerhetssystem för värdefull elektronisk utrustning som bärbara datorer och LCD-skärmar.

## ! OBS!

- ▶ Säkerhetslåset från Kensington medföljer inte.
- ▶ Om TV:n är sval kan det hända att du ser lite "flimmer" när den slås på.  
Det är helt normalt. Det är inte fel på apparaten.
- ▶ Punkteffekter kan synas på skärmen i form av små röda, gröna eller blå prickar. De har ingen verkan på skärmens prestanda.
- ▶ Undvik att vidröra LCD-skärmen eller hålla fingrarna mot den en längre tid.  
Detta kan orsaka tillfälliga förvrängningseffekter på skärmen.

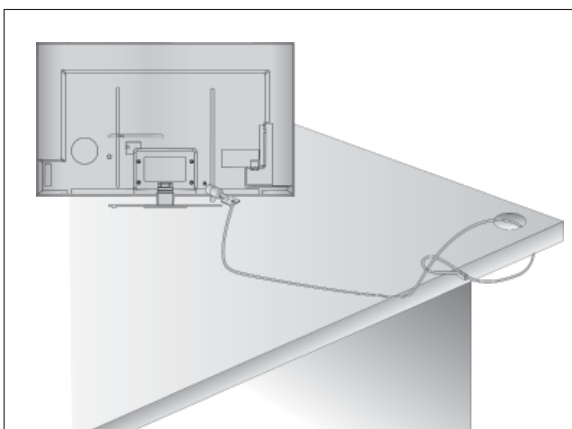

# INSTALLATIONSANVISNINGAR

- Du bör införskaffa de komponenter som krävs för att kunna fästa TV:n säkert på väggen.
- Placera TV:n nära väggen så att den inte välter i golvet om den knuffas till.
- Instruktionerna här nedan beskriver ett säkrare sätt att montera TV:n, nämligen att fästa den mot väggen, så att den inte välter framåt om någon kommer åt den. Detta hindrar produkten från att välta framåt och orsaka personsador. Även skador på TV:n undviks på det här sättet. Se till att barn inte klänger på TV:n eller hänger i den.

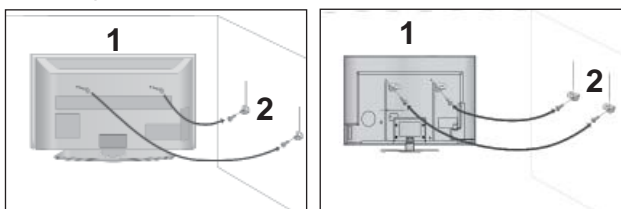

- 1 Använd skruvöglorna eller vinkeljärnen/skruvarna för TV för att fästa produkten på väggen enligt bilden. (Om TV:n har skruvar i ringbultarna lossar du dessa.)  
\* Sätt i skruvöglorna eller vinkeljärnen/skruvarna för TV och spänn fast dem ordentligt i de övre hålen.
- 2 Fäst vinkeljärnen med skruvarna på väggen. Avpassa efter höjden på det vinkeljärn som fästs på väggen.

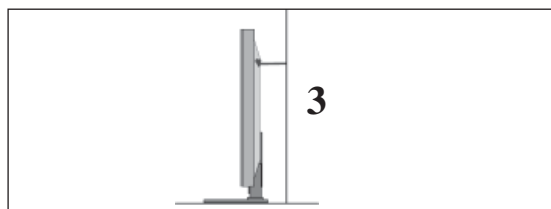

- 3 Bind ett stadigt rep i produkten vid montering och inpassning. Det är säkrare att binda repet så att det ligger horisontellt mellan väggen och produkten.

## ! OBS!

- ▶ Knyt upp repet innan produkten flyttas.
- ▶ Använd en hållare eller ett skåp stor/t och stark/ t nog för att klara produktens storlek och tyngd.
- ▶ För att produkten ska vara säker att använda, se till att vinkeljärnet på väggen är monterat på samma höjd som det på produkten.

# FÖRBEREDELSE

- TV:n kan placeras på flera olika sätt, till exempel på en vägg, ett skrivbord, osv.
- TV:n är designad för att monteras horisontellt.

## JORDNING

Var noga med att ansluta jordkabeln för att förhindra strömstötar. Om det inte finns några tillgängliga jordningsmetoder bör en kvalificerad tekniker installera ett separat överströmsskydd.

Försök inte jorda enheten genom att koppla den till telefonledningar, åskledare eller gasledningar.



## INSTALLATION PÅ BORDSSOCKEL

- Illustrationen kan se annorlunda ut än den gör på TV:n.

Placera TV:n på 10 cm avstånd från väggen så att god ventilation tillgodoses.

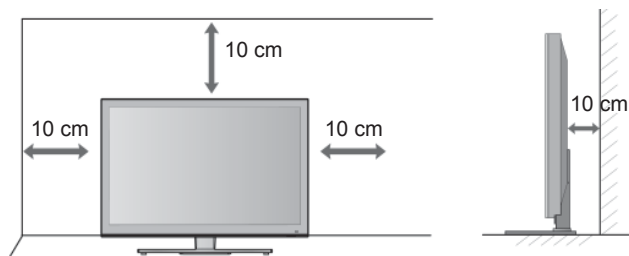

## VÄGGMONTERING: HORISONTELL INSTALLATION

- Du bör använda LG:s väggmonteringsfäste när du monterar TV:n på väggen.
- Vi rekommenderar att du skaffar ett väggfäste som stöder VESA-standardens.
- LG rekommenderar att väggmonteringen utförs av en professionell installatör.

### ! OBS!

- ▶ Väggfästet ska monteras på en bärkraftig vägg i rät vinkel mot golvet.
- ▶ Vid montering mot tak eller lutande vägg ska ett särskilt väggfäste användas.
- ▶ Ytan som väggfästet monteras på ska vara av tillräckligt starkt material för att kunna bära TV-apparatens vikt, t.ex. betong, natursten, murtegel eller håltegel.
- ▶ Monteringsskruvens typ och längd avgörs av vilken typ av väggfäste som används. Läs anvisningarna som medföljer väggfästet om du vill veta mer.
- ▶ LG ansvarar inte för några olyckor eller skador på egendom eller TV-apparat till följd av felaktig montering:
  - Om väggfästen som inte är kompatibla med VESA används.
  - Felaktig infästning av skruvar som kan leda till att TV-apparaten faller och orsakar personskador.
  - Om rekommenderat tillvägagångssätt för montering inte följs.

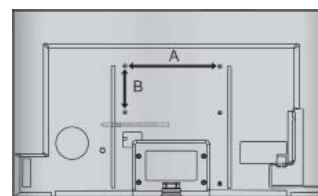
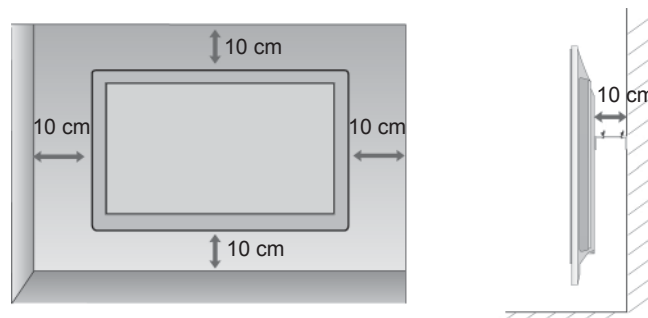

Modell	VESA (A * B)	Standard Skruv	kvantitet
47LX9***	200 * 200	M6	4
55LX9***	400 * 400	M6	4

# FJÄRRKONTROLLFUNKTIONER

När du använder fjärrkontrollen riktar du den mot fjärrkontrollssensorn på TV:n.

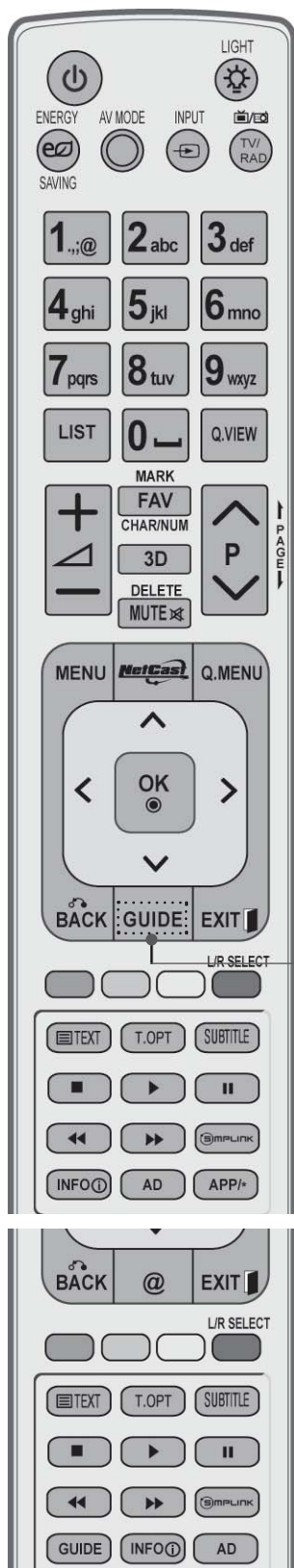

**⏻ (POWER)** Slår på TV:n från standbyläge och stänger av den till standbyläge.

**LAMPA** Du kan slå på eller av lampan på fjärrkontrollen.

**ENERGY SAVING (ENERGISPARLÄGE)** Justera energisparläget för TV:n. (► **sid.138**)

**AV MODE** Med den här knappen kan du välja och ange bilder (AV-LÄGE) och ljud när du ansluter AV-enheter. (► **sid.66**)

**INPUT** Läge för extern insignal växlas roterande. (► **sid.57**)

**TV/RAD (TV/Radio)** Väljer kanal för radio, TV och digital-TV.

**MENU (menyknapp)** Väljer en meny. Tar bort alla skärmbilder och återvänder till TV tittande från vilken meny som helst. (► **sid.31**)

**NetCast** Välj önskad NetCast-menykälla. (► **sid.68**) (bl.a. AccuWeather, Picasa och YouTube) NetCast-menykällan kan variera från land till land.

**Q. MENU (menyknapp)** Välj önskad snabbmenykälla. (Förhållande, Tydlig röst II, Bildläge, Ljudläge, Ljud(eller Språk för ljud), Insomningstimer, Hoppa över Av/På, USB-enhet). (► **p.30**)

**NAVIGERINGSKNAPPAR (Upp/Ned/Vän/Hög)** Med dessa kan du navigera i menyer på skärmen och justera olika inställningar.

**OK** Godkänner ett val eller visar aktuellt läge.

**BACK (TILLBAKA)** Gör att användaren kan flytta retur ett steg i ett interaktivt program, EPG eller någon annan funktion som inbegriper interaktion med användaren.

**EXIT (AVSLUTA)** Tar bort alla skärmbilder och återvänder till TV tittande från vilken meny som helst.

**GUIDE** Visar programguiden. (► **sid.129**)

**INFO ⓘ** Visar informationen för den aktuella skärmen.

**AD (ljudknapp):** Ställer in "Audio Description" (ljudbeskrivning eller taltjänst) On (På) eller Off (Av).

**APP/\*** Välj MHP TV-menykällan. (Endast Italien) (Endast 47/55LX98\*\*)

# FÖRBEREDELSE



Sifferknappar Väljer ett program.  
0 till 9 Väljer nummerade objekt på en meny.

— (Mellanslag) Öppnar en tom plats på skärmtangentbordet.

LIST Visar programtablån. (► s.55)

Q.VIEW Återgår till föregående program

FÄRGADE KNAPPAR Dessa knappar används för text-TV (finns endast på TELETEXT-modeller) eller **Program ändring**.

VÄLJ L/R Använd den här för att visa 3D-videon. (► sid.89)

**SIMPLINK** Visa en lista över alla AV-enheter som är anslutna till TV:n. När du trycker upprepade gånger på denna knapp visas menyn Simplink (Enheter) på skärmen.(► sid.62)

@ Direktåtkomst till din internetportal för underhållning och nyhetstjänster som utvecklats av Orange. (Enbart Frankrike)

1

**1** TELETEXT-knappar Dessa knappar används för text-TV. Mer information hittar du i avsnittet "Teletext". (► sid.177)

SUBTITLE Visar önskad undertextning i digitalt läge.



VOLYMKNAPPAR +/- Justerar volymen.

MARK Välj ingång för att tillämpa inställningar för Bildguiden.  
Markera och avmarkera program på menyn USB.

FAV Visar det favoritprogram som har valts.

CHAR/NUM Växlar tecken eller nummer för NetCast-menyn.

3D Använd den här för att visa 3D-videon. (► **sid. 88**)

RADERA Tar bort det inmatade tecknet när tecknet matas in på skärmtangentbordet.

MUTE Slår till eller från ljudet.

Kanal Väljer ett program.  
(SIDAUPP/NED)

PAGE UP/DOWN Flyttar en sidstorlek uppåt eller nedåt på skärmen.  
(SIDAUPP/NED)

Knappar för SIMPLINK/MINA MEDIER-menyn  
Kontrollerar SIMPLINK- eller MINA MEDIER-menyn  
(Fotolista, Musiklista och Filmlista).

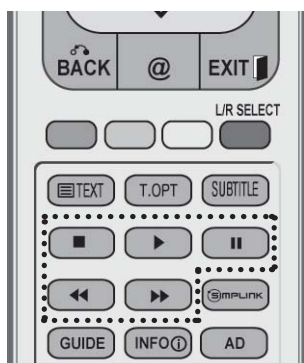

## SÄTTA I BATTERIER

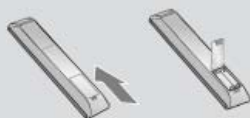

- Öppna locket över batterifacket på fjärrkontrollens baksida. Tänk på att vända dem på rätt håll (+mot +,-mot -).
- Sätt in två 1,5 V AAA-batterier. Blanda inte gamla och nya batterier.
- Stäng locket.
- För att ta ur batterierna gör precis som vid insättning av dem, men tvärtom.

# FÖRBEREDELSE

## TV-MODELLER MED LED LCD TV : 42/47LE73\*\*

### TILLBEHÖR

Kontrollera att förpackningen innehåller följande tillbehör. Kontakta återförsäljaren om något tillbehör saknas.

- Illustrationen kan se annorlunda ut än din TV.



Handbok

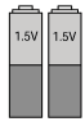

Batterier  
(AAA)



Fjärrkontroll



CD-skivan Nero  
MediaHome 4  
Essentials



Kabelsamlare

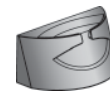

Kabelsamlare

Den här delen medföljer inte alla modeller.



Polerduk

Polera skärmen  
med duken.

\* Om det finns fläckar  
eller fingeravtryck på TV:n  
torkar du försiktigt av  
ytan med den särskilda  
rengöringsduken.

Var noga med att torka  
försiktigt. Alltför mycket  
kraft kan skada eller miss-  
färga ytan.

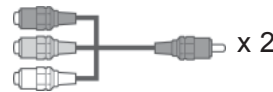

Komponentkabel, AV-kabel

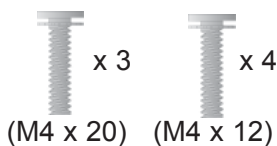

bultar för montering av foten

### ANVÄNDA FERRITKÄRNA (Denna funktion finns inte på alla modeller.)

Ferritkärna kan användas för att reducera den elektromagnetiska vägen vid anslutning av nätkabeln.

Ju närmare nätkontakten som ferritkärnan befinner sig, desto bättre.



Anslut nätkontakten så att den är helt instucken.



Ferritkärna

(Den här delen medföljer inte alla modeller.)



# KONTROLLER PÅ FRONTPANELEN

## ❗ OBS!

- ▶ TV:n kan placeras i standby-läge för att minska strömförbrukningen. TV:n bör dessutom stängas av med hjälp av TV:ns på-/av-knapp om den inte kommer att användas på ett tag eftersom det här kommer att minska strömförbrukningen.

Den ström som förbrukas under användningen kan minskas rejält om bildens ljusstyrka minskas vilket minskar de totala driftkostnaderna.

## ⚠ VARNING!

- ▶ Trampa inte på glasstället och utsätt det inte för stötar. Stället kan splittras, vilket kan leda till personskador eller att TV:n faller.
- ▶ Dra inte TV:n. Det kan skada både produkten och golvet.

- Illustrationen kan se annorlunda ut än din TV.

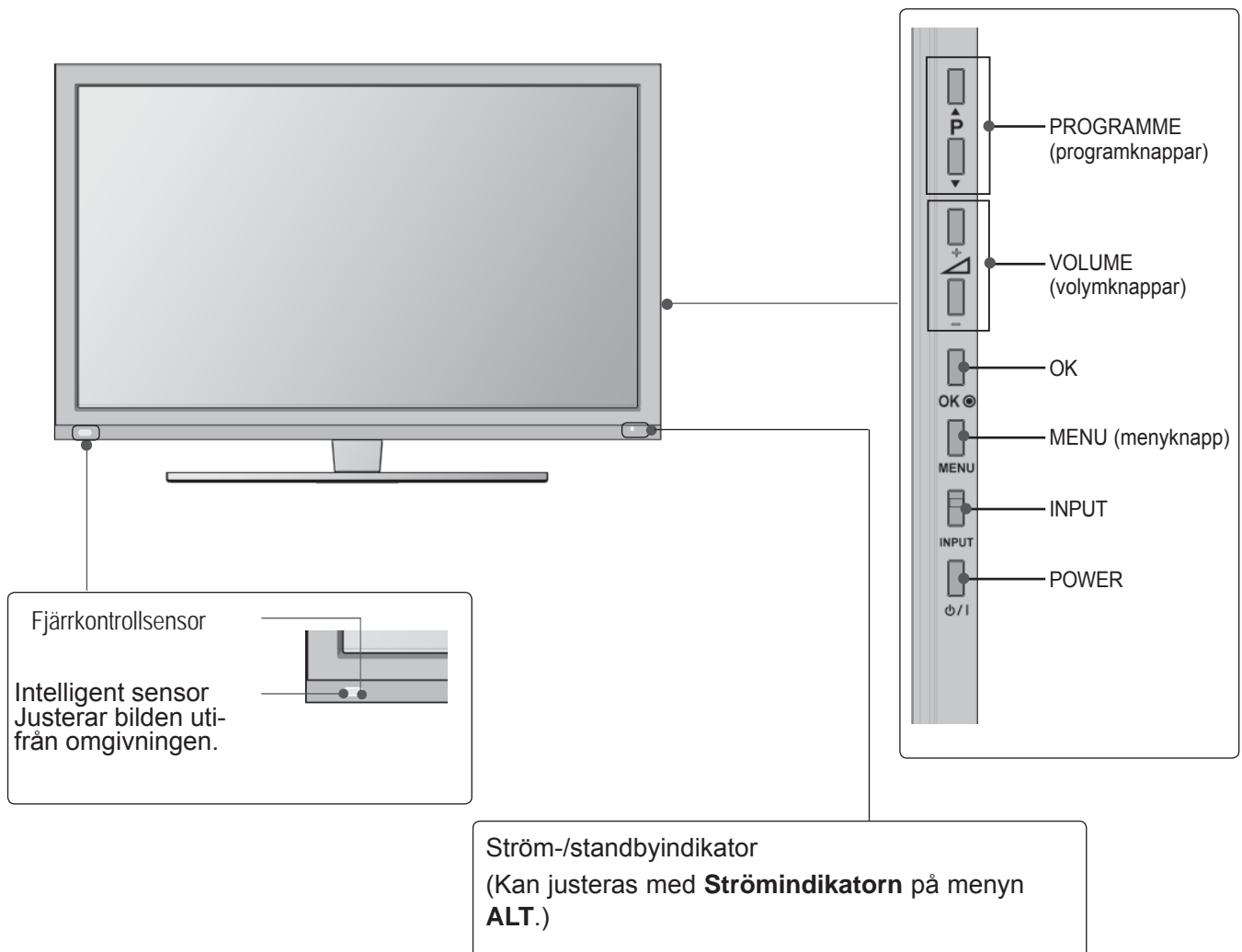

# FÖRBEREDELSE

## INFORMATION PÅ BAKSIDAN

- Illustrationen kan se annorlunda ut än din TV.

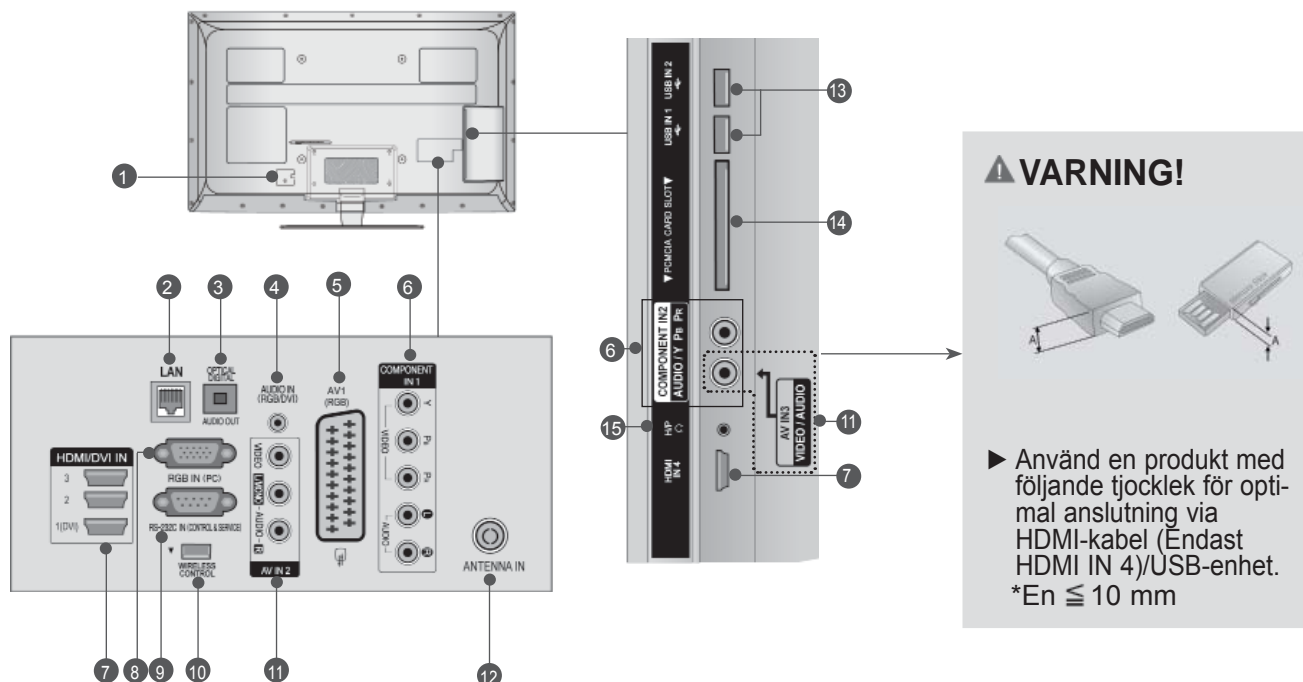

- 1 Uttag för strömkabel**  
TV:n fungerar med AC-ström. Volttalet anges i avsnittet Tekniska data. (► sid.184 till 200)  
Använd aldrig DC-ström till TV:n.
- 2 LAN**  
Nätverksanslutning för bl.a. AccuWeather, Picasa och YouTube.  
Används även för video-, foto- och musikfiler på ett lokalt nätverk.
- 3 OPTISK DIGITAL AUDIO OUT (OPTISK DIGITAL LJUDUTGÅNG)**  
Anslut digitalt ljud till olika typer av utrustning.  
Anslut till en digital ljudenhet.  
Använd en optisk ljudkabel.
- 4 RGB-/DVI Audio-ingång**  
Anslut ljudet från en dator eller digital-TV.
- 5 Euro Scart-uttag (AV1)**  
Anslut scartuttagets ingång eller utgång från en extern enhet till de här uttagen.
- 6 Komponentingång**  
Anslut en komponentvideo/audio-enhet till de här uttagen.
- 7 HDMI/DVI IN-ingång**  
Anslut en HDMI-signal till HDMI IN. Eller en DVI-signal (VIDEO) till HDMI/DVI-porten med en DVI till HDMI-kabel.
- 8 RGB IN-ingång**  
Anslut utgången från en dator.
- 9 RS-232C IN (CONTROL & SERVICE) PORT**  
Anslut till RS-232C-porten på en PC.  
Den här utgången används i Service- eller Hotelläge.
- 10 Trådlös kontroll**  
Anslut Wireless Ready Dongle till TV:n om du vill kontrollera de externa inmatningsenheterna som är trådlöst anslutna till den trådlösa mediaboxen.
- 11 Audio/Video-ingång**  
Anslut audio/video-utgång från en extern enhet till de här uttagen.
- 12 Antenningång**  
Anslut antenn eller kabel i det här uttaget.
- 13 USB-ingång**  
Anslut USB-lagringsenheten till det här uttaget.
- 14 PCMCIA-plats (Personal Computer Memory Card International Association)**  
Sätt in CI-modulen på **PCMCIA-KORTPLATSEN**.  
(Denna funktion finns inte i alla länder.)
- 15 Hörlurar**  
Koppla in hörlurarna i hörlursuttaget.

## MONTERA FOTEN

■ Illustrationen kan se annorlunda ut än din TV. När du monterar bordsstativet bör du kontrollera att bulten är ordentligt åtdragen. (Om bulten inte dras åt ordentligt kan TV:n vippa framåt efter installationen.) Om bulten dras åt alltför hårt kan den skadas så att åtdragningen inte blir korrekt utförd.

- 1 Placera försiktigt TV-skärmen på sidan på ett stoppat underlag för att skydda den från skador.

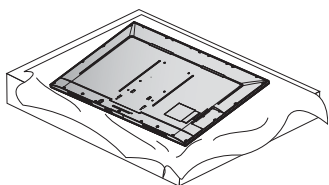

- 2 Montera ihop **stället** med dess **fot**. dra åt skruvarna som håller fast **stället**.

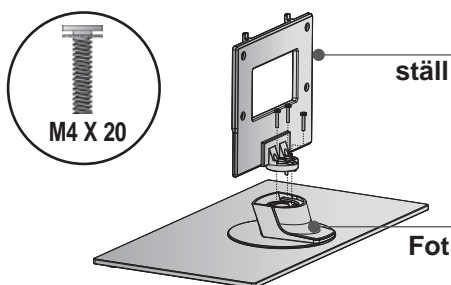

- 3 Montera TV:n enligt illustrationen.

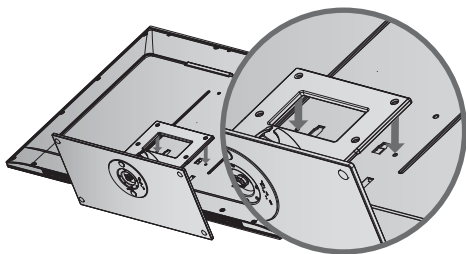

- 4 Skruva fast de fyra bultarna ordentligt i hålen baktill på TV:n.

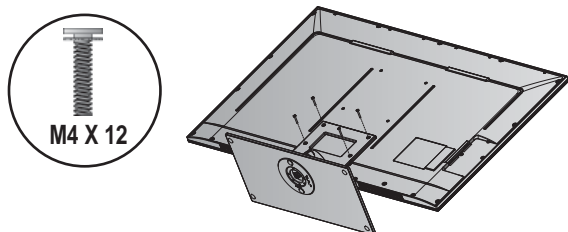

## HÖLJE PÅ BAKSIDAN MED KABELSAMLARE

■ Illustrationen kan se annorlunda ut än din TV.

### FÖR BORDSSTATIV

- 1 Sätt fast kabelsamlaren enligt illustrationen.

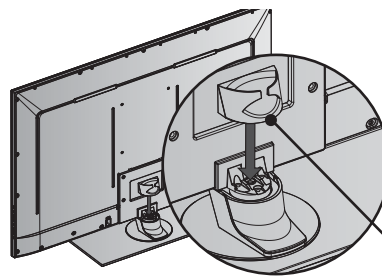

KABELSAMLAREN

- 2 Anslut nödvändiga kablar. Information om hur du ansluter extrautrustning finns i avsnittet **Installation av Extern utRUSTNING**.

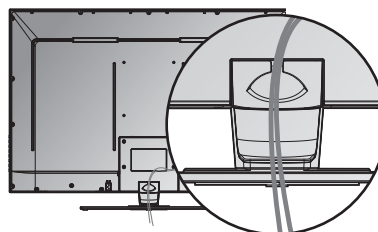

### FÖR VÄGGMONTERING

- 1 När kablarna anslutits monterar du **kabelhållaren** enligt anvisningarna och buntar ihop kablarna. Information om hur du ansluter extrautrustning finns i avsnittet **Installation av Extern utRUSTNING**.

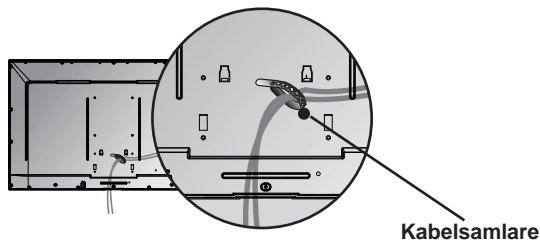

### ! OBS!

- Använd inte **KABELSAMLAREN** för att lyfta TV:n.
- Om du tappar produkten kan du skada dig, eller också kan produkten gå sönder.

# FÖRBEREDELSE

## KENSINGTON-LÅS

- Denna funktion finns inte på alla modeller.
- Illustrationen kan se annorlunda ut än din TV.

Denna TV är utrustad med ett uttag på den bakre panelen för ett säkerhetssystem från Kensington. Använd Kensington-låset som på bilden.

Mer detaljerad installation om Kensington-lås och hur de används finns i den användarhandbok som medföljer Kensington-låset.

Du kan också gå till <http://www.kensington.com>, webbplatsen för Kensington.

Kensington säljer säkerhetssystem för värdefull elektronisk utrustning som bärbara datorer och LCD-skärmar.

### ! OBS!

- ▶ Säkerhetslåset från Kensington medföljer inte.
- ▶ Om TV:n är sval kan det hända att du ser lite "flimmer" när den slås på.  
Det är helt normalt. Det är inte fel på apparaten.
- ▶ Punkteffekter kan synas på skärmen i form av små röda, gröna eller blå prickar. De har ingen verkan på skärmens prestanda.
- ▶ Undvik att vidröra LCD-skärmen eller hålla fingrarna mot den en längre tid.  
Detta kan orsaka tillfälliga förvrängningseffekter på skärmen.

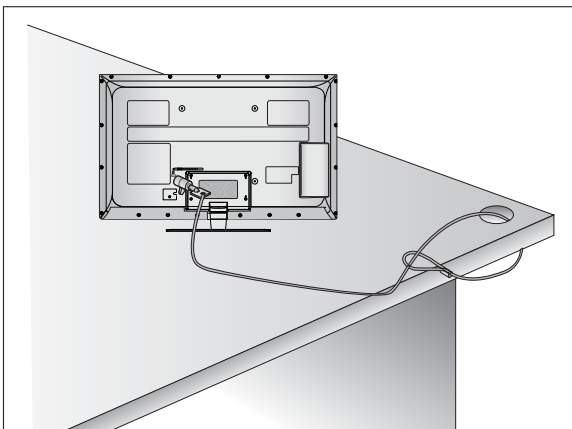

## INSTALLATIONSANVISNINGAR

- Du bör införskaffa de komponenter som krävs för att kunna fästa TV:n säkert på väggen.
- Placera TV:n nära väggen så att den inte välter i golvet om den knuffas till.
- Instruktionerna här nedan beskriver ett säkrare sätt att montera TV:n, nämligen att fästa den mot väggen, så att den inte välter framåt om någon kommer åt den. Detta hindrar produkten från att välta framåt och orsaka personskador. Även skador på TV:n undviks på det här sättet. Se till att barn inte klänger på TV:n eller hänger i den.

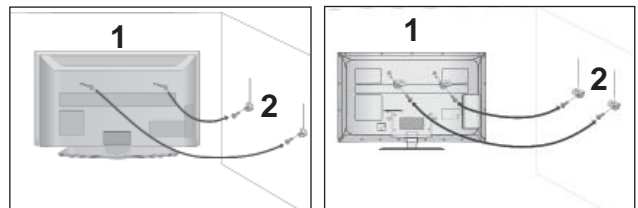

- 1 Använd skruvöglorna eller vinkeljärnen/skruvarna för TV för att fästa produkten på väggen enligt bilden. (Om TV:n har skruvar i ringbultarna lossar du dessa.)  
\* Sätt i skruvöglorna eller vinkeljärnen/skruvarna för TV och spänn fast dem ordentligt i de övre hålen.
- 2 Fäst vinkeljärnen med skruvarna på väggen. Avpassa efter höjden på det vinkeljärn som fästs på väggen.

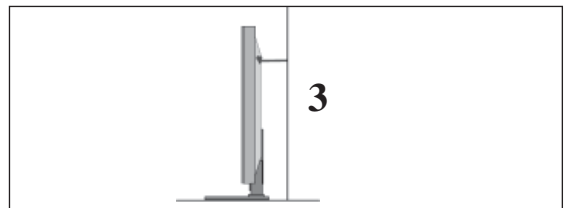

- 3 Bind ett stadigt rep i produkten vid montering och inpassning. Det är säkrare att binda repet så att det ligger horisontellt mellan väggen och produkten.

### ! OBS!

- ▶ Knyt upp repet innan produkten flyttas.
- ▶ Använd en hållare eller ett skåp stor/t och stark/ t nog för att klara produktens storlek och tyngd.
- ▶ För att produkten ska vara säker att använda, se till att vinkeljärnet på väggen är monterat på samma höjd som det på produkten.

- TV:n kan placeras på flera olika sätt, till exempel på en vägg, ett skrivbord, osv.
- TV:n är designad för att monteras horisontellt.

## JORDNING

Var noga med att ansluta jordkabeln för att förhindra strömstötter. Om det inte finns några tillgängliga jordningsmetoder bör en kvalificerad tekniker installera ett separat överströmsskydd.

Försök inte jorda enheten genom att koppla den till telefonledningar, åskledare eller gasledningar.

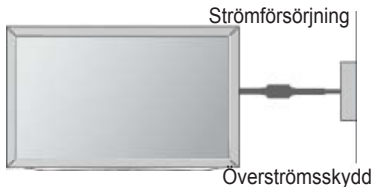

## INSTALLATION PÅ BORDSSOCKEL

- Illustrationen kan se annorlunda ut än din TV.

Placera TV:n på 10 cm avstånd från väggen så att god ventilation tillgodoses.

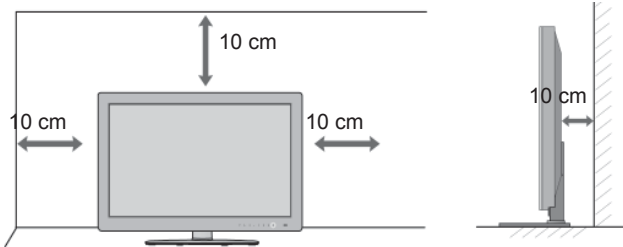

## VÄGGMONTERING: HORISONTELL INSTALLATION

- Du bör använda LG:s väggmonteringsfäste när du monterar TV:n på väggen.
- Vi rekommenderar att du skaffar ett väggfäste som stöder VESA-standarden.
- LG rekommenderar att väggmonteringen utförs av en professionell installatör.

### ! OBS!

- ▶ Väggfästet ska monteras på en bärkraftig vägg i rät vinkel mot golvet.
- ▶ Vid montering mot tak eller lutande vägg ska ett särskilt väggfäste användas.
- ▶ Ytan som väggfästet monteras på ska vara av tillräckligt starkt material för att kunna bära TV-apparatens vikt, t.ex. betong, natursten, murtegel eller håltegel.
- ▶ Monteringsskruvens typ och längd avgörs av vilken typ av väggfäste som används. Läs anvisningarna som medföljer väggfästet om du vill veta mer.
- ▶ LG ansvarar inte för några olyckor eller skador på egendom eller TV-apparat till följd av felaktig montering::
  - Om väggfästen som inte är kompatibla med VESA används.
  - Felaktig infästning av skruvar som kan leda till att TV-apparaten faller och orsakar personskador.
  - Om rekommenderat tillvägagångssätt för montering inte följs.

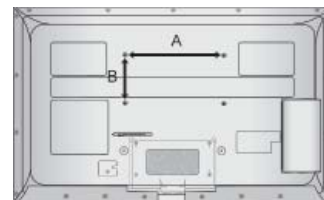
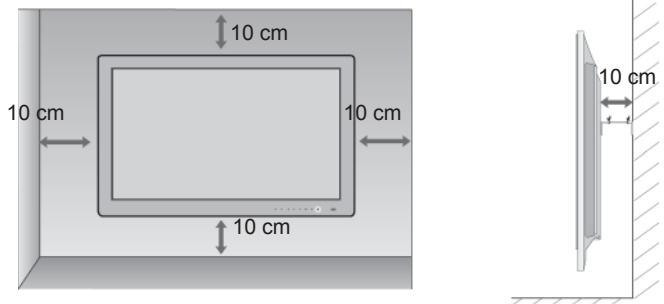

Modell	VESA (A * B)	Standard Skruv	kvantitet
42/47LE73**	200 * 200	M6	4

## VRIDBART STATIV

- Illustrationen kan se annorlunda ut än din TV.
- Efter att du installerat TV:n kan du vinkla den manuellt 20 grader åt vänster eller höger så det passar den vinkel du tittar från.

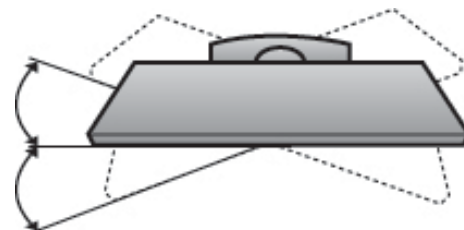

# FÖRBEREDELSE

## FJÄRRKONTROLLFUNKTIONER

När du använder fjärrkontrollen riktar du den mot fjärrkontrollssensorn på TV:n.

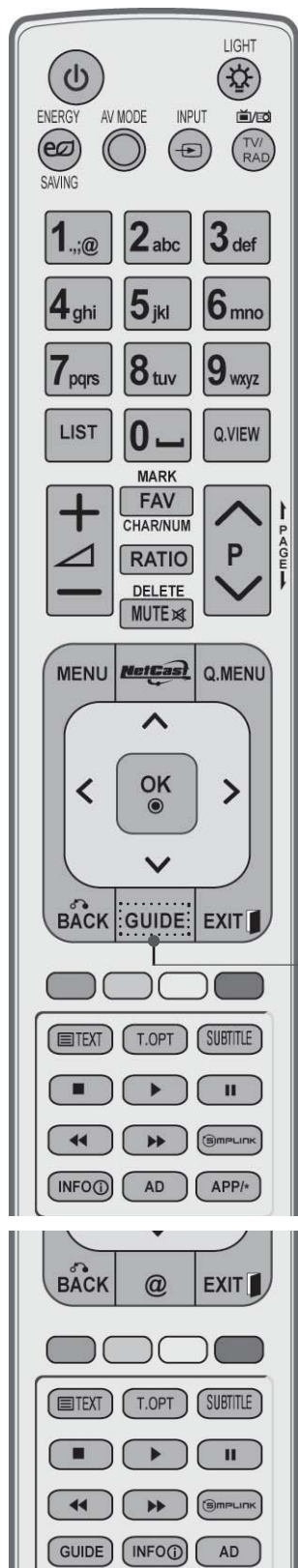

**⏻ (POWER)** Slår på TV:n från standbyläge och stänger av den till standbyläge.

**LAMPA** Du kan slå på eller av lampan på fjärrkontrollen.

**ENERGY SAVING (RGISPARLÄGE)** Justera energisparläget för TV:n. (► **sid.138**)

**AV MODE (AV-LÄGE)** Med den här knappen kan du välja och ange bilder och ljud när du ansluter AV-enheter. (► **sid.66**)

**INPUT** Läge för extern insignal växlas roterande. (► **sid. 57**)

**TV/RAD (TV/ Radio)** Väljer kanal för radio, TV och digital-TV.

**MENU (menyknapp)** Väljer en meny. Tar bort alla skärmbilder och återvänder till TV titande från vilken meny som helst. (► **sid.31**)

**NetCast** Välj önskad NetCast-menykälla. (► **sid.68**) (bl.a. AccuWeather, Picasa och YouTube) NetCast-menykällan kan variera från land till land.

**Q. MENU (menyknapp)** Välj önskad snabbmenykälla. (Förhållande, Tydlig röst II, Bildläge, Ljudläge, Ljud(eller Språk för ljud), Insomningstimer, Hoppa över Av/På, USB-enhet). (► **p.30**)

**GSKNAPPAR (Upp/Ned/Vän/Hög)** Med dessa kan du navigera i menyer på skärmen och justera olika inställningar.

**OK** Godkänner ett val eller visar aktuellt läge.

**BACK (TILLBAKA)** Gör att användaren kan flytta retur ett steg i ett interaktivt program, EPG eller någon annan funktion som inbegriper interaktion med användaren.

**EXIT (AVSLUTA)** Tar bort alla skärmbilder och återvänder till TV titande från vilken meny som helst.

**GUIDE** Visar programguiden. (► **sid.129**)

**INFO ⓘ** Visar informationen för den aktuella skärmen.

**AD (ljud-knapp):** Ställer in "Audio Description" (ljudbeskrivning eller taltjänst) On (På) eller Off (Av).

**APP/\*** Välj MHP TV-menykällan. (Endast Italien) (Endast 42/47LE7380)

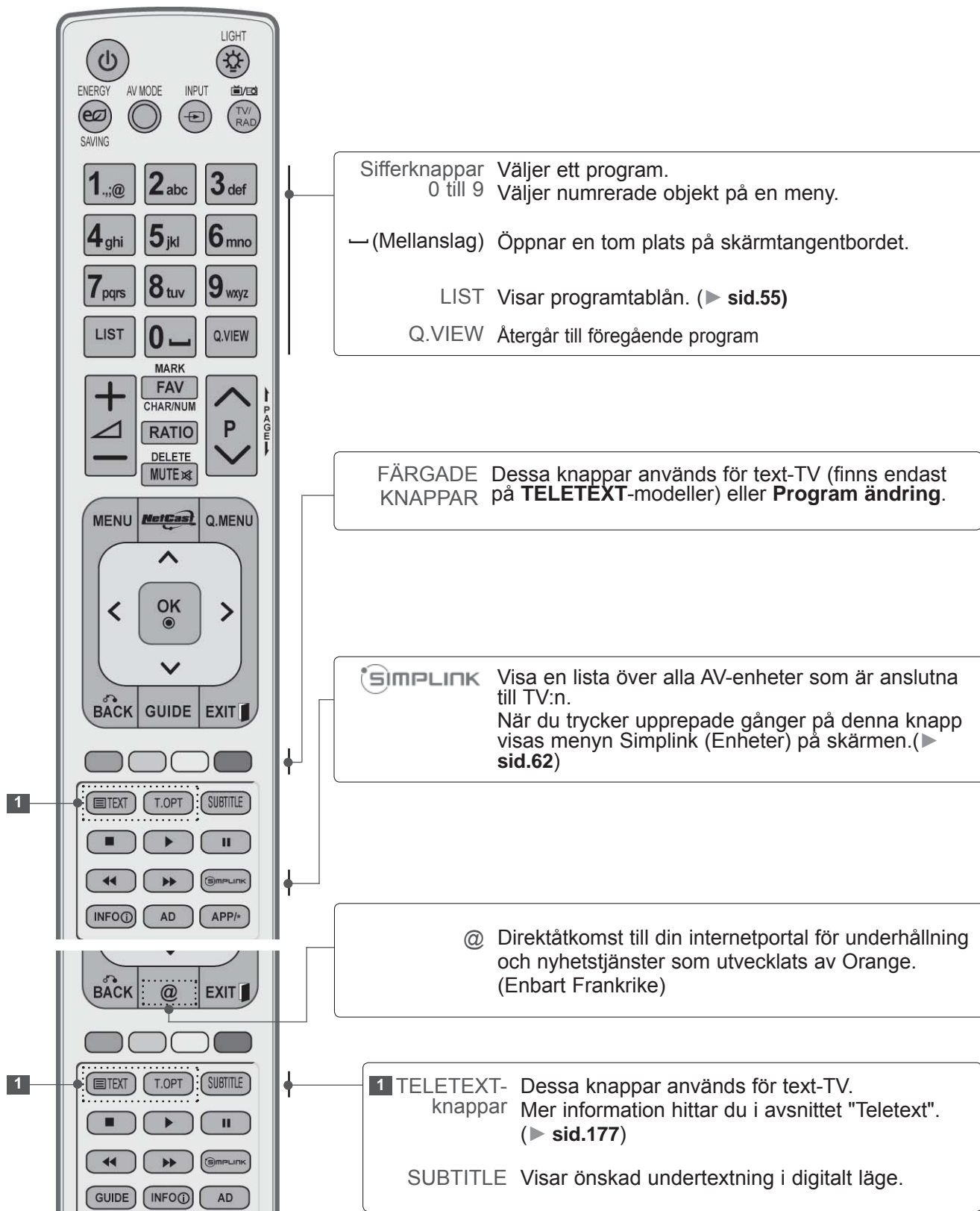

# FÖRBEREDELSE

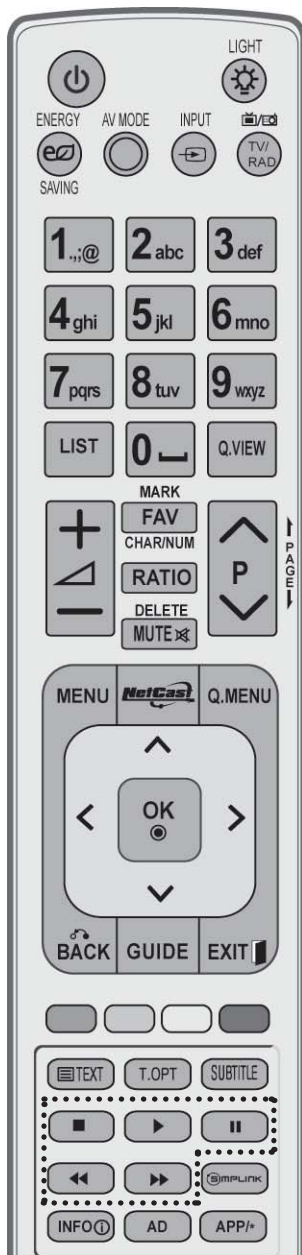

VOLYMKNAPPAR +/- Justerar volymen.

MARK Välj ingång för att tillämpa inställningar för Bildguiden.  
Markera och avmarkera program på menyen USB.

FAV Visar det favoritprogram som har valts.

CHAR/NUM Växlar tecken eller nummer för NetCast-menyen.

RATIO Väljer önskad bildproportion.  
(▶ sid.135)

RADERA Tar bort det inmatade tecknet när tecknet matas in på skärmtangentbordet.

MUTE Slår till eller från ljudet.

Programknappar (SIDAUPP/NED) Väljer ett program.

PAGE UP/DOWN (SIDAUPP/NED) Flyttar en sidstorlek uppåt eller nedåt på skärmen.

Knappar för SIMPLINK/MINA MEDIER-menyn  
Kontrollerar SIMPLINK- eller MINA MEDIER-menyn (Fotolista, Musiklista och Filmlista).



## SÄTTA I BATTERIER

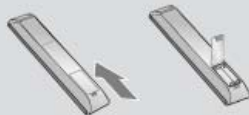

- Öppna locket över batterifacket på fjärrkontrollens baksida. Tänk på att vända dem på rätt håll (+mot +,-mot -).
- Sätt in två 1,5 V AAA-batterier. Blanda inte gamla och nya batterier.
- Stäng locket.
- För att ta ur batterierna gör precis som vid insättning av dem, men tvärtom.



# PLASMA TV-MODELLER: 50/60PK5\*\*, 50/60PK7\*\*\*, 50/60PK9\*\*\*, 50/60PX9\*\*\*

## TILLBEHÖR

Kontrollera att förpackningen innehåller följande tillbehör. Kontakta återförsäljaren om något tillbehör saknas.

■ Illustrationen kan se annorlunda ut än din TV.

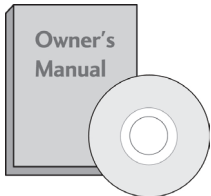

Handbok



Trådlöst nätverk för bredband /DLNA-adapter (Endast 50/60PK950, 50/60PK950N, 50/60PK980, 50/60PK990, 50/60PX950N, 50/60PX980, 50/60PX990)

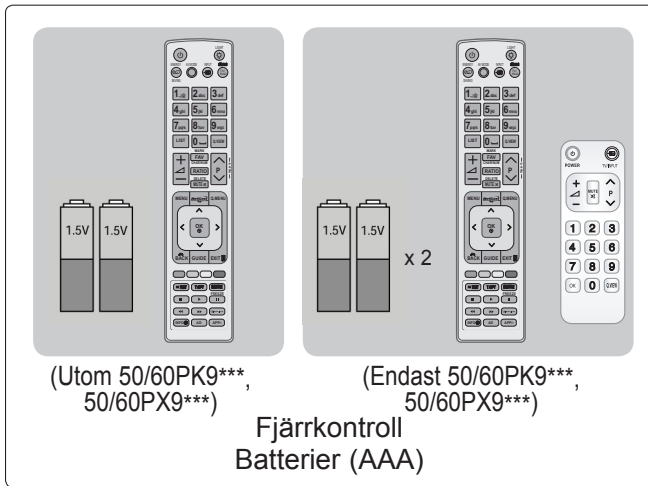

(Utom 50/60PK9\*\*\*, 50/60PX9\*\*\*)

(Endast 50/60PK9\*\*\*, 50/60PX9\*\*\*)

Fjärrkontroll  
Batterier (AAA)



CD-skivan Nero MediaHome 4 Essentials



Nätsladd

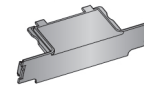

skyddslock



3D-glasögon (Endast 50/60PX9\*\*\*)



Kabelsamlare



Kabelsamlare (Endast 50/60PK7\*\*\*, 50/60PK9\*\*\*, 50/60PX9\*\*\*)



rengöringsdukar (handske) (Endast 50/60PX9\*\*\*)

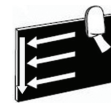

Torka försiktigt av den smutsiga delen av utsidan med rengöringsduken (handsken) för produktens utseende om det finns fläckar eller fingeravtryck på utsidan.

För rengöring av panelen på framsidan torkar du långsamt i en riktning efter att ha sprutat vatten en eller två gånger på rengöringsduken. Ta bort överflödigt fukt efter rengöringen.

Överflödigt fukt kan orsaka vattenskador på panelen.

Den här delen medföljer inte alla modeller.



Polerduk  
Polera skärmen med duken.

\* Om det finns fläckar eller fingeravtryck på TV:n torkar du försiktigt av ytan med den särskilda rengöringsduken.

Var noga med att torka försiktigt. Alltför mycket kraft kan skada eller missfärga ytan.

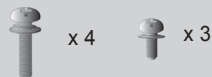

M4x28 M5x14 (Endast 50PK5\*\*)



M4x28 M4x14 (Endast 50PK7\*\*\*, 50PK9\*\*\*, 50PX9\*\*\*)

Bultar för montering av foten



Ferritkärna (Den här delen medföljer inte alla modeller.)

Ferritkärnan kan användas till att minska den elektromagnetiska vägen vid anslutning av nätkontakten. Ju närmare nätkontakten som ferritkärnan befinner sig, desto bättre.



Anslut nätkontakten så att den är helt instucken.



Ferritkärna (Den här delen medföljer inte alla modeller.)

Ferritkärnan kan användas till att minska den elektromagnetiska vägen vid anslutning av LAN-kabeln.

Placera ferritkärnan långt från TV:n och dra igenom LAN-kabeln en gång genom ferritkärnan.



# FÖRBEREDELSE

## KONTROLLER PÅ FRONTPANELEN

### ! OBS!

- ▶ TV:n kan placeras i standby-läge för att minska strömförbrukningen. TV:n bör dessutom stängas av med hjälp av TV:ns på-/av-knapp om den inte kommer att användas på ett tag eftersom det här kommer att minska strömförbrukningen.

Den ström som förbrukas under användningen kan minskas rejält om bildens ljusstyrka minskas vilket minskar de totala driftskostnaderna.

### ⚠ VARNING!

- ▶ Trampa inte på glasstället och utsätt det inte för stötar. Stället kan splittras, vilket kan leda till personskador eller att TV:n faller.
- ▶ Dra inte TV:n. Det kan skada både produkten och golvet.

- Illustrationen kan se annorlunda ut än din TV.

### Endast 50/60PK5\*\*

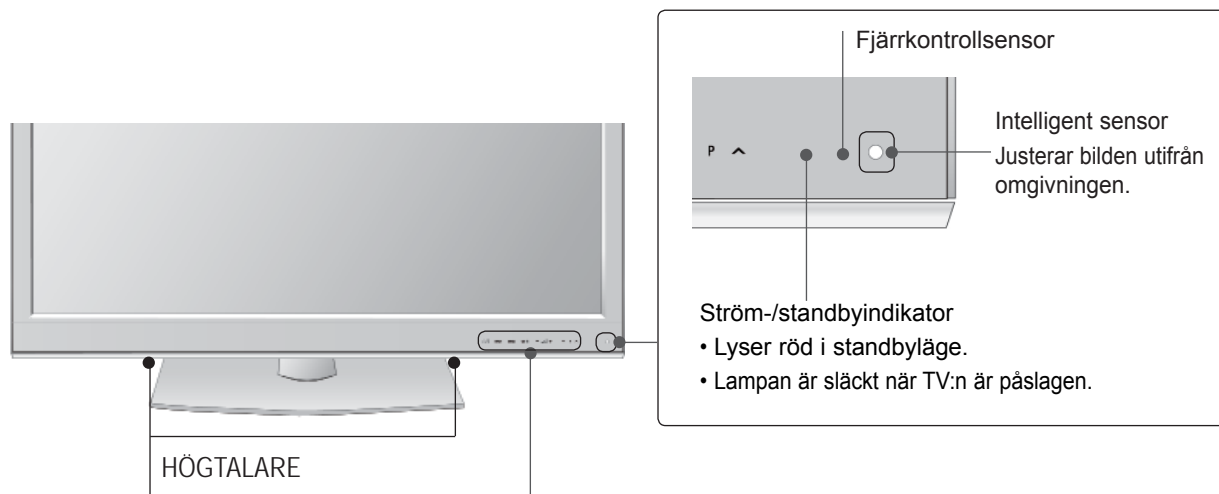

### Touchknapp

Du kan använda önskad knappfunktion genom att peka på den.

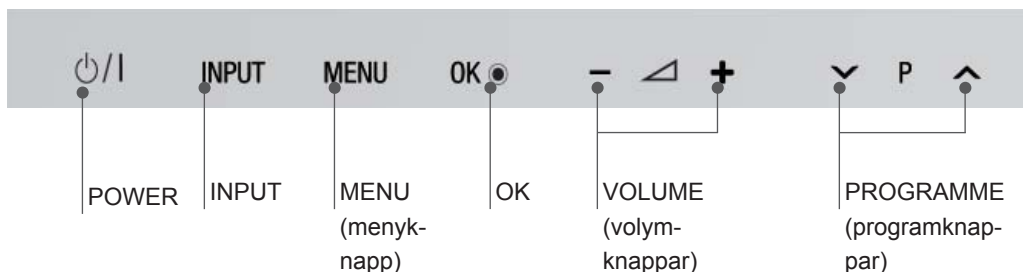

## Endast 50/60PK7\*\*\*, 50/60PK9\*\*\*, 50/60PX9\*\*\*

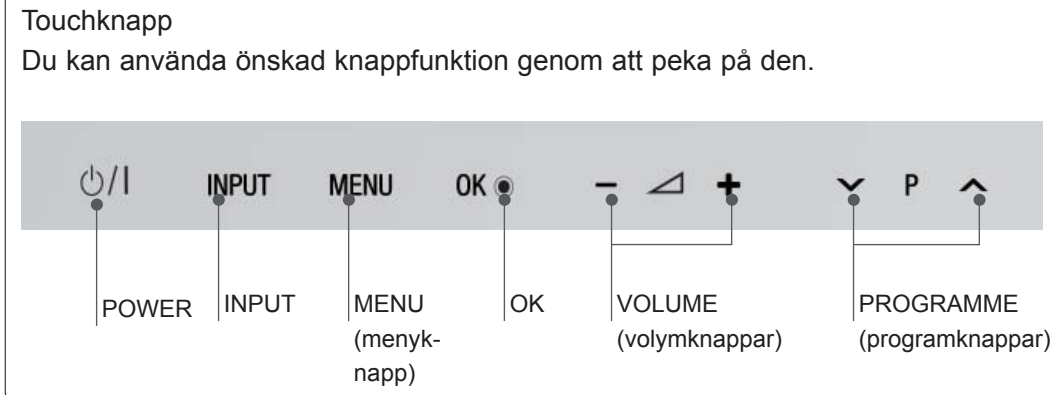
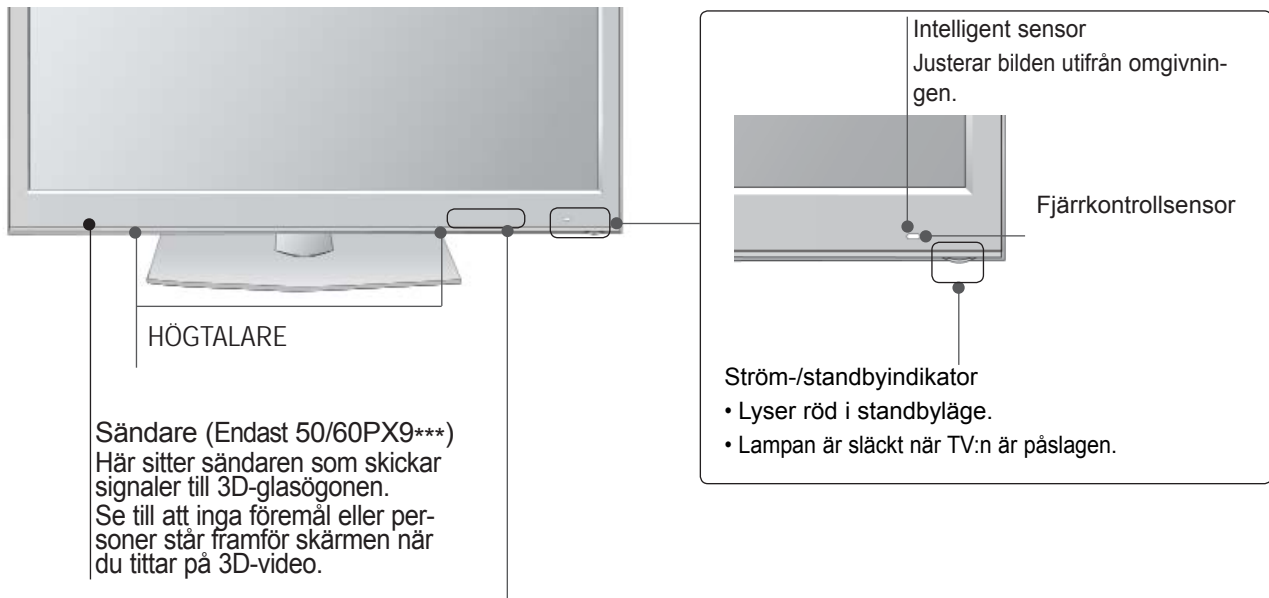

# FÖRBEREDELSE

## INFORMATION PÅ BAKSIDAN

- Illustrationen kan se annorlunda ut än din TV.

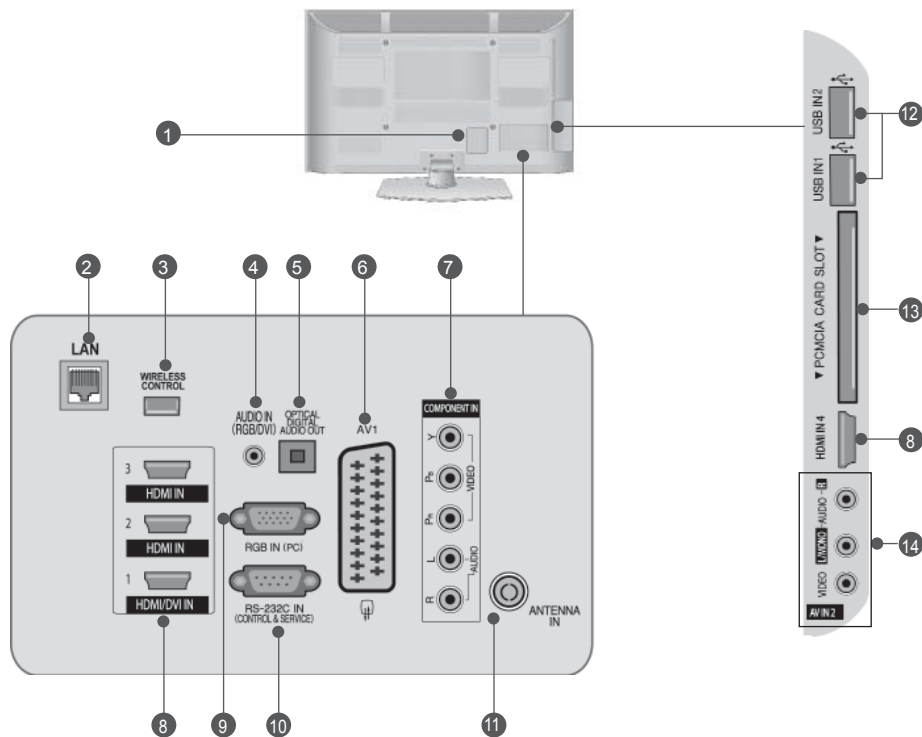

- 1 Uttag för strömkabel**  
TV:n fungerar med AC-ström. Använd aldrig DC-ström till TV:n.
- 2 LAN**  
Nätverksanslutning för bl.a. AccuWeather, Picasa och YouTube.  
Används även för video-, foto- och musikfiler på ett lokalt nätverk.
- 3 Trådlös kontroll**  
Anslut Wireless Ready Dongle till TV:n om du vill kontrollera de externa inmatningsenheterna som är trådlöst anslutna till den trådlösa mediaboxen.
- 4 RGB-/DVI Audio-ingång**  
Anslut ljudet från en dator eller digital-TV.
- 5 OPTICAL DIGITAL AUDIO OUT (OPTISK DIGITAL LJUDUTGÅNG)**  
Anslut digitalt ljud till olika typer av utrustning.  
Anslut till en digital ljudenhet.  
Använd en optisk ljudkabel.
- 6 Euro Scart-uttag (AV1)**  
Anslut scartuttagets ingång eller utgång från en extern enhet till de här uttagen.
- 7 Komponentingång**  
Anslut en komponentvideo/audio-enhet till de här uttagen.
- 8 HDMI/DVI IN-ingång**  
Anslut en HDMI-signal till HDMI IN. Eller en DVI-signal (VIDEO) till HDMI/DVI-porten med en DVI till HDMI-kabel.
- 9 RGB IN-ingång**  
Anslut utgången från en dator.
- 10 RS-232C IN (CONTROL & SERVICE) PORT**  
Anslut till RS-232C-porten på en PC.  
Den här utgången används i Service- eller Hotellläge.
- 11 Antenningång**  
Anslut antenn eller kabel i det här uttaget.
- 12 USB-ingång**  
Anslut USB-lagringsenheten till det här uttaget.
- 13 PCMCIA-plats (Personal Computer Memory Card International Association) KORTPLATSEN.**  
(Denna funktion finns inte i alla länder.)
- 14 Audio/Video-ingång**  
Anslut audio/video-utgång från en extern enhet till de här uttagen.

## MONTERA FOTEN

■ Illustrationen kan se annorlunda ut än din TV.

När du monterar bordsstativet bör du kontrollera att bulten är ordentligt åtdragen. (Om bulten inte dras åt ordentligt kan TV:n vippa framåt efter installationen.) Om bulten dras åt alltför hårt kan den skadas så att åtdragningen inte blir korrekt utförd.

### Endast 50PK5\*\*

- 1 Placera försiktigt TV-skärmen på sidan på ett stoppat underlag för att skydda den från skador.

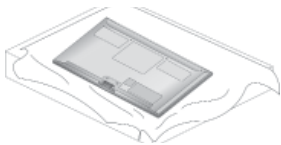

- 2 Ställ **foten** på golvet med jämnt underlag. Montera ihop stället med dess fot.

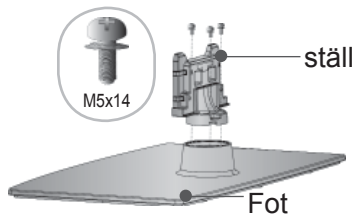

- 3 Montera TV:n enligt illustrationen.

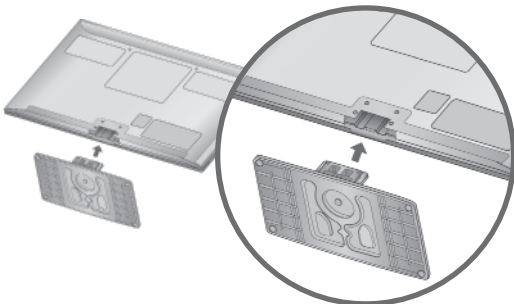

- 4 Skruva fast de fyra bultarna ordentligt i hålen baktill på TV:n.

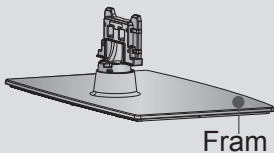
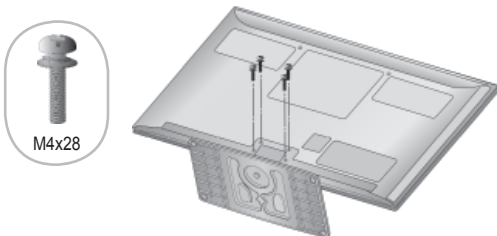

När du monterar foten ser du till att den främre och bakre sidan av stället särskiljs och monteras på rätt sätt.

Fram

### Endast 50PK7\*\*\*, 50PK9\*\*\*, 50PX9\*\*\*

- 1 Placera försiktigt TV-skärmen på sidan på ett stoppat underlag för att skydda den från skador.

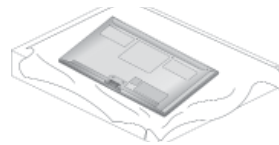

- 2 Ställ **foten** på golvet med jämnt underlag. Montera ihop stället med dess fot.

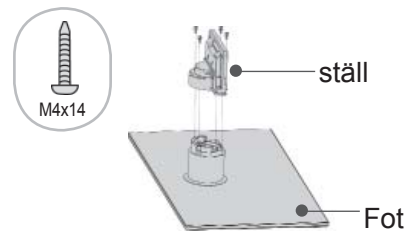

- 3 Montera delarna från **kabelsammlaren** med **stället**.

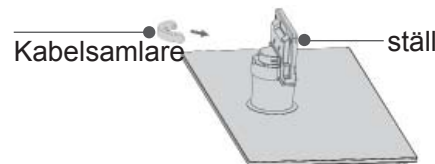

- 4 Montera TV:n enligt illustrationen.

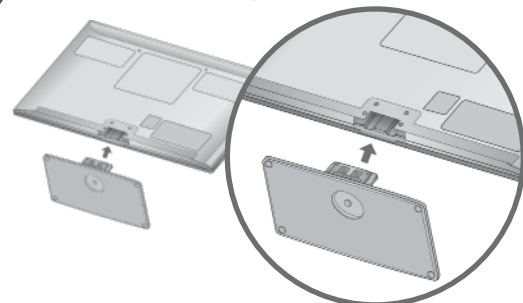

- 5 Skruva fast de fyra bultarna ordentligt i hålen baktill på TV:n.

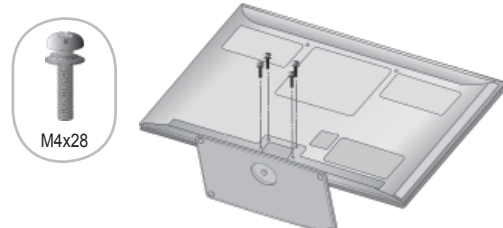

# FÖRBEREDELSE

## HÖLJE PÅ BAKSIDAN MED KABELSAMLARE

- Illustrationen kan se annorlunda ut än din TV.

När kablarna anslutits monterar du **kabelhållaren** enligt anvisningarna och buntar ihop kablarna.

Har du en LAN-kabel ska den installeras enligt bilden för att den elektromagnetiska vågen ska minskas.

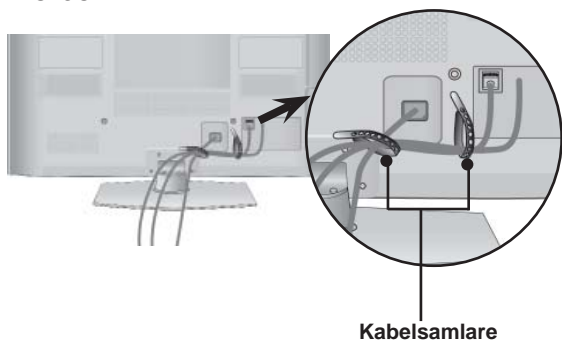

Endast 50/60PK7\*\*\*, 50/60PK9\*\*\*, 50/60PX9\*\*\*

- 1 Anslut nödvändiga kablar. Information om hur du ansluter extrautrustning finns i avsnittet **Installation av extern utrustning**.

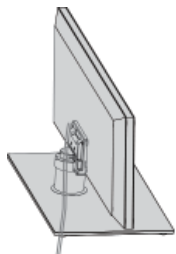

- 2 Installera **kabelsammlaren** i TV:n tills du hör ett klickljud.

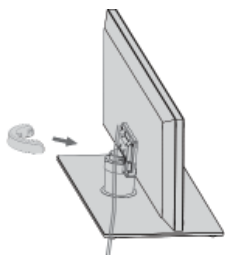

### ! OBS!

- Använd inte **KABELSAMLAREN** för att lyfta TV:n.
- Om du tappar produkten kan du skada dig, eller också kan produkten gå sönder.

## SÅ HÄR TAR DU LOSS KABELSAMLAREN

Endast 50/60PK7\*\*\*, 50/60PK9\*\*\*, 50/60PX9\*\*\*

- Illustrationen kan se annorlunda ut än din TV.  
Håll **kabelsammlaren** med båda händer och dra den bakåt enligt bilden.

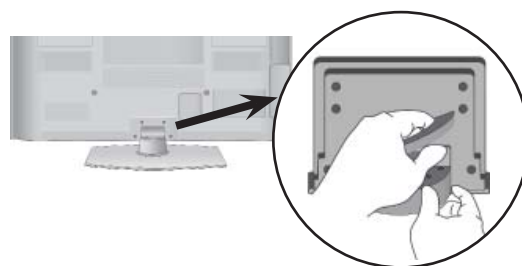

## OM DU INTE ANVÄNDER BORDSSTATIVET

- Illustrationen kan se annorlunda ut än din TV. Vid montering av väggmonterad enhet ska skyddslocket användas

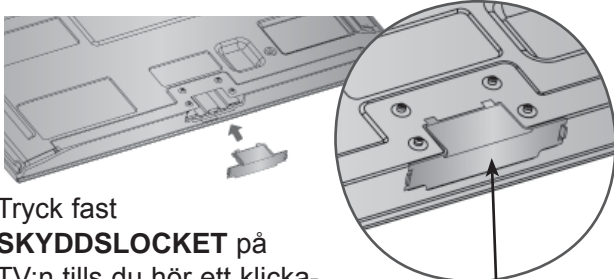

Tryck fast **SKYDDSLOCKET** på TV:n tills du hör ett klickande ljud.

SkyddsLock  
(Anpassa guiden efter utsidan.)

## VRIDBART STATIV

- Illustrationen kan se annorlunda ut än din TV. Efter att du installerat TV:n kan du vinkla den manuellt 20 grader åt vänster eller höger så det passar den vinkel du tittar från.

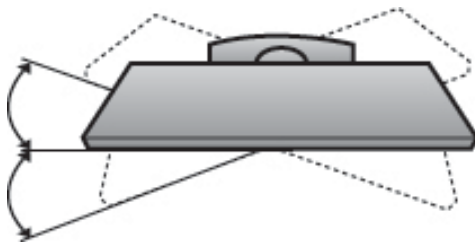

## INSTALLATIONSANVISNINGAR

- Du bör införskaffa de komponenter som krävs för att kunna fästa TV:n säkert på väggen.
- Placera TV:n nära väggen så att den inte välter i golvet om den knuffas till.
- Instruktionerna här nedan beskriver ett säkrare sätt att montera TV:n, nämligen att fästa den mot väggen, så att den inte välter framåt om någon kommer åt den. Detta hindrar produkten från att välta framåt och orsaka personskador. Även skador på TV:n undviks på det här sättet. Se till att barn inte klänger på TV:n eller hänger i den.

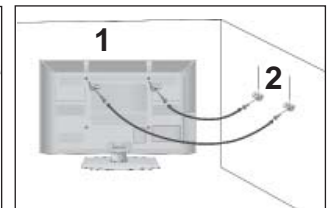
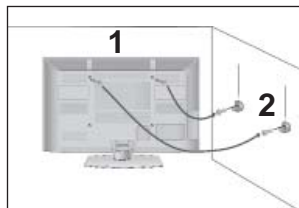

- 1 Använd skruvöglorna eller vinkeljärnen/skruvarna för TV för att fästa produkten på väggen enligt bilden.  
(Om TV:n har skruvar i ringbultarna lossar du dessa.)  
\* Sätt i skruvöglorna eller vinkeljärnen/skruvarna för TV och spänn fast dem ordentligt i de övre hålen.

- 2 Fäst vinkeljärnen med skruvarna på väggen. Anpassa efter höjden på det vinkeljärn som fästs på väggen.

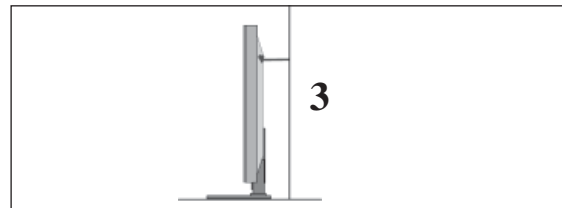

- 3 Bind ett stadigt rep i produkten vid montering och inpassning. Det är säkrare att binda repet så att det ligger horisontellt mellan väggen och produkten.

### ! OBS!

- ▶ Knyt upp repet innan produkten flyttas.
- ▶ Använd en hållare eller ett skåp stor/t och stark/ t nog för att klara produktens storlek och tyngd.
- ▶ För att produkten ska vara säker att använda, se till att vinkeljärnet på väggen är monterat på samma höjd som det på produkten.

# FÖRBEREDELSE

- TV:n kan placeras på flera olika sätt, till exempel på en vägg, ett skrivbord, osv.
- TV:n är designad för att monteras horisontellt.

## JORDNING

Var noga med att ansluta jordkabeln för att förhindra strömstötar. Om det inte finns några tillgängliga jordningsmetoder bör en kvalificerad tekniker installera ett separat överströmsskydd.

Försök inte jorda enheten genom att koppla den till telefonledningar, åskledare eller gasledningar.

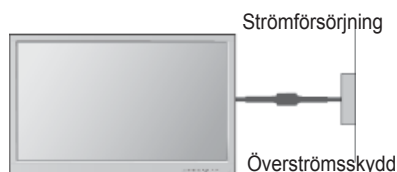

## INSTALLATION PÅ BORDSSOCKEL

- Illustrationen kan se annorlunda ut än din TV.

Placera TV:n på 10 cm avstånd från väggen så att god ventilation tillgodoses.

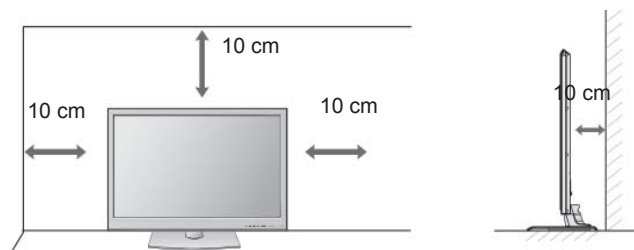

## VÄGGMONTERING: HORISONTELL INSTALLATION

- Du bör använda LG:s väggmonteringsfäste när du monterar TV:n på väggen.
- Vi rekommenderar att du skaffar ett väggfäste som stöder VESA-standarden.
- LG rekommenderar att väggmonteringen utförs av en professionell installatör.

### ! OBS!

- ▶ Väggfästet ska monteras på en bärkraftig vägg i rät vinkel mot golvet.
- ▶ Vid montering mot tak eller lutande vägg ska ett särskilt väggfäste användas.
- ▶ Ytan som väggfästet monteras på ska vara av tillräckligt starkt material för att kunna bära TV-apparatens vikt, t.ex. betong, natursten, murtegel eller håltegel.
- ▶ Monteringsskruvens typ och längd avgörs av vilken typ av väggfäste som används. Läs anvisningarna som medföljer väggfästet om du vill veta mer.
- ▶ LG ansvarar inte för några olyckor eller skador på egendom eller TV-apparat till följd av felaktig montering::
  - Om väggfästen som inte är kompatibla med VESA används.
  - Felaktig infästning av skruvar som kan leda till att TV-apparaten faller och orsakar personskadorna.
  - Om rekommenderat tillvägagångssätt för montering inte följs.

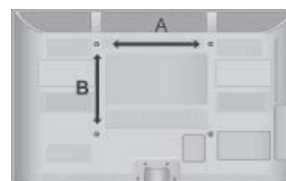
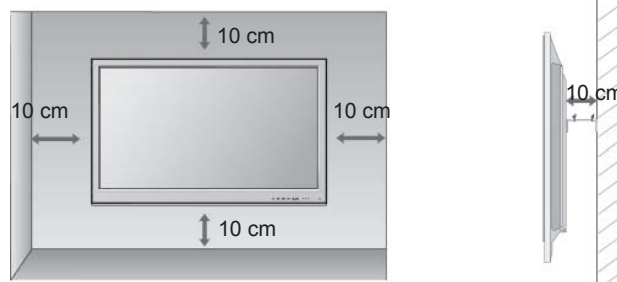

Modell	VESA (A * B)	Standard Skruv	kvantitet
50PK5**	400 * 400	M6	4
60PK5**	600 * 400	M8	4
50PK7***	400 * 400	M6	4
60PK7***	600 * 400	M8	4
50PK9***	400 * 400	M6	4
60PK9***	600 * 400	M8	4
50PX9***	400 * 400	M6	4
60PX9***	600 * 400	M8	4



# FJÄRRKONTROLLFUNKTIONER

(Endast 50/60PK5\*\*, 50/60PK7\*\*\*, 50/60PK9\*\*\*)

När du använder fjärrkontrollen riktar du den mot fjärrkontrollssensorn på TV:n.



**⏻ (POWER)** Slår på TV:n från standbyläge och stänger av den till standbyläge.

## LAMPA

Du kan slå på eller av lampan på fjärrkontrollen.

**ENERGY SAVING (ENERGISPARLÄGE)** Justera energisparläget för TV:n. (► **sid.138**)

**AV MODE (AV-LÄGE)** Med den här knappen kan du välja och ange bilder och ljud när du ansluter AV-enheter. (► **sid.66**)

**INPUT** Läge för extern insignal växlas roterande. (► **sid.57**)

**TV/RAD (TV/Radio)** Väljer kanal för radio, TV och digital-TV.

**MENU (menyknapp)** Väljer en meny. Tar bort alla skärmbilder och återvänder till TV titande från vilken meny som helst. (► **sid.31**)

**NetCast** Välj önskad NetCast-menykälla. (► **sid.68**) (bl.a. AccuWeather, Picasa och YouTube) NetCast-menykällan kan variera från land till land.

**Q. MENU (menyknapp)** Välj önskad snabbmenykälla. (Förhållande, Tydlig röst II, Bildläge, Ljudläge, Ljud(eller Språk för ljud), Insomningstimer, Hoppa över Av/På, USB-enhet). (► **p.30**)

**TNAVIGERIN GSKNAPPAR (Upp/Ned/Vän/Hög)** Med dessa kan du navigera i menyer på skärmen och justera olika inställningar.

**OK** Godkänner ett val eller visar aktuellt läge.

**BACK (TILLBAKA)** Gör att användaren kan flytta retur ett steg i ett interaktivt program, EPG eller någon annan funktion som inbegriper interaktion med användaren.

**EXIT (AVSLUTA)** Tar bort alla skärmbilder och återvänder till TV titande från vilken meny som helst.

**GUIDE** Visar programguiden. (► **sid.129**)

**INFO ⓘ** Visar informationen för den aktuella skärmen.

**AD (ljud- Ställer in "Audio Description" (ljudbeskrivning eller knapp) taltjänst) On (På) eller Off (Av).**

**APP/\*** Välj MHP TV-menykällan. (Endast Italien) (Endast 50/60PK78\*\*, 50/60PK98\*\*)

# FÖRBEREDELSE

FÖRBEREDELSE

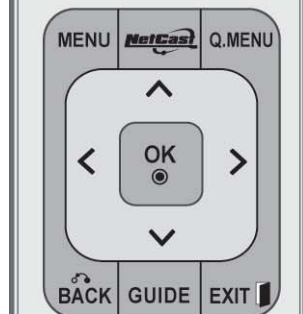
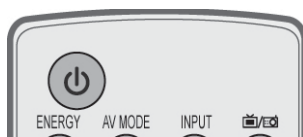

Sifferknappar Väljer ett program.  
0 till 9 Väljer nummerade objekt på en meny.

—(Mellanslag) Öppnar en tom plats på skärmtangentbordet.

LIST Visar programtablån. (► sid.55)

Q.VIEW Återgår till föregående program

FÄRGÅDE KNAPPAR Dessa knappar används för text-TV (finns endast på TELETEXT-modeller) eller **Program ändring**.

FREEZE Pausa den aktuella bilden på skärmen. (Fungerar inte i USB-läge eller Simplink.)  
TV:n återgår automatiskt till normal visning om ingen signal tas emot eller om ingen åtgärd utförs inom 5 minuter.  
Om skärmen förblir i Freeze-läget kan bilden kvarstå.

**SIMPLINK** Visa en lista över alla AV-enheter som är anslutna till TV:n.  
När du trycker upprepade gånger på denna knapp visas menyn Simplink (Enheter) på skärmen.(► sid.62)

@ Direktåtkomst till din internetportal för underhållning och nyhetstjänster som utvecklats av Orange. (Enbart Frankrike)

1

1

**1** TELETEXT- Dessa knappar används för text-TV.  
knappar Mer information finns i avsnittet "TEXT-TV".(► sid.177)

SUBTITLE Visar önskad undertextning i digitalt läge.

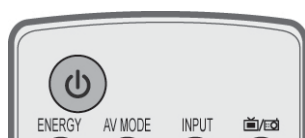

**VOLYMKNAPPAR +/-** Justerar volymen.

**MARK** Välj ingång för att tillämpa inställningar för Bildguiden.  
Markera och avmarkera program på menyn USB.

**FAV** Visar det favoritprogram som har valts.

**CHAR/NUM** Växlar tecken eller nummer för NetCast-menyn.

**RATIO** Väljer önskad bildproportion.  
(► sid.135)

**RADERA** Tar bort det inmatade tecknet när tecknet matas in på skärmtangentbordet.

**MUTE** Slår till eller från ljudet.

**Programknappar (SIDAUPP/NED)** Väljer ett program.

**PAGE UP/DOWN (SIDAUPP/NED)** Flyttar en sidstorlek uppåt eller nedåt på skärmen.

**Knappar för SIMPLINK/ MINA MEDIER-menyn** Kontrollerar SIMPLINK- eller MINA MEDIER-menyn (Fotolista, Musiklista och Filmlista).

## SÄTTA I BATTERIER

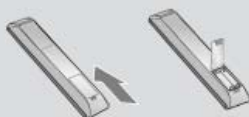

- Öppna locket över batterifacket på fjärrkontrollens baksida. Tänk på att vända dem på rätt håll (+mot +, -mot -).
- Sätt in två 1,5 V AAA-batterier. Blanda inte gamla och nya batterier.
- Stäng locket.
- För att ta ur batterierna gör precis som vid insättning av dem, men tvärtom.



# FÖRBEREDELSE

## FJÄRRKONTROLLFUNKTIONER (Endast 50/60PX9\*\*\*)

När du använder fjärrkontrollen riktar du den mot fjärrkontrollssensorn på TV:n.

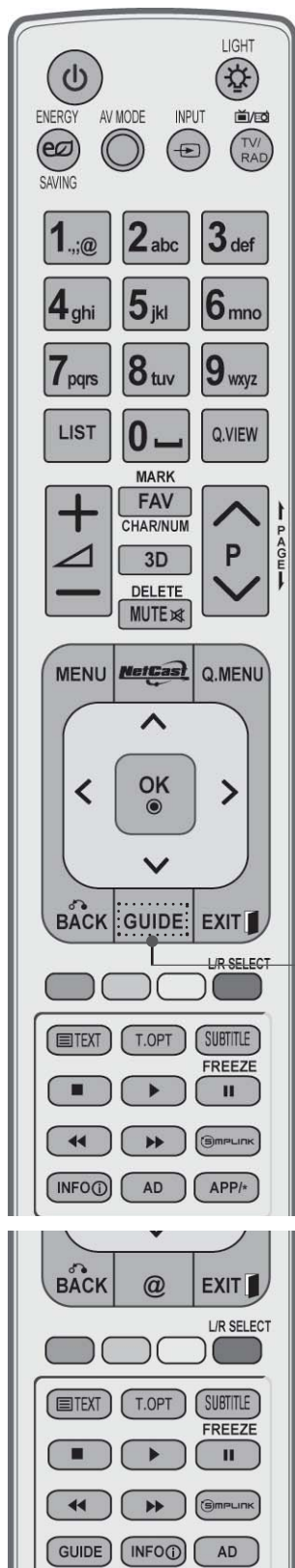

**⏻ (POWER)** Slår på TV:n från standbyläge och stänger av den till standbyläge.

**LAMPA** Du kan slå på eller av lampan på fjärrkontrollen.

**ENERGY SAVING** Justera energisparläget för TV:n. (► **sid.138**)  
**RGISPARLÄGE**

**AV MODE** Med den här knappen kan du välja och ange bilder (AV-LÄGE) och ljud när du ansluter AV-enheter. (► **sid.66**)

**INPUT** Läge för extern insignal växlas roterande. (► **sid. 57**)

**TV/RAD (TV/ Radio)** Väljer kanal för radio, TV och digital-TV.

**MENU** Väljer en meny.  
(menyknapp) Tar bort alla skärmbilder och återvänder till TV titande från vilken meny som helst. (► **sid.31**)

**NetCast** Välj önskad NetCast-menykälla. (► **sid.68**) (bl.a. AccuWeather, Picasa och YouTube)  
NetCast-menykällan kan variera från land till land.

**Q. MENU** Välj önskad snabbmenykälla. (Förhållande, Tydlig röst II, Bildläge, Ljudläge, Ljud(eller Språk för ljud), Insomningstimer, Hoppa över Av/På, USB-enhet). (► **p.30**)

**GSKNAPPAR** Med dessa kan du navigera i menyer på skärmen (Upp/Ned/Vän/Hög) och justera olika inställningar.

**OK** Godkänner ett val eller visar aktuellt läge.

**BACK** Gör att användaren kan flytta retur ett steg i ett interaktivt program, EPG eller någon annan funktion som inbegriper interaktion med användaren.  
(TILLBAKA)

**EXIT** Tar bort alla skärmbilder och återvänder till TV titande från vilken meny som helst.  
(AVSLUTA)

**GUIDE** Visar programguiden. (► **sid.129**)

**INFO ⓘ** Visar informationen för den aktuella skärmen.

**AD** (ljud- Ställer in "Audio Description" (ljudbeskrivning eller knapp): taltjänst) On (På) eller Off (Av).

**APP/\*** Välj MHP TV-menykällan. (Endast Italien) (Endast 50/60PX98\*\*)

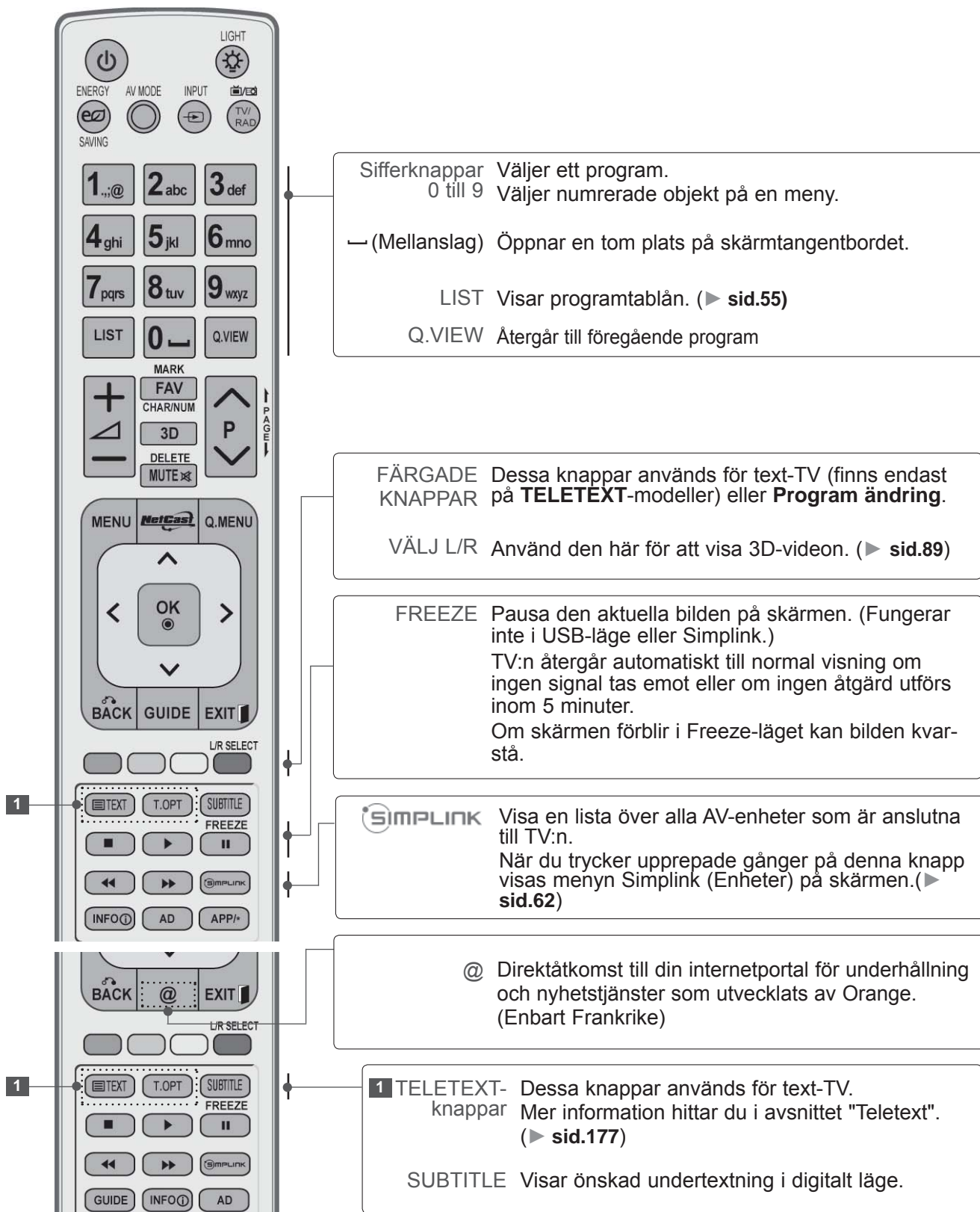

# FÖRBEREDELSE



VOLYMKNAPPAR +/- Justerar volymen.

MARK Välj ingång för att tillämpa inställningar för Bildguiden.  
Markera och avmarkera program på menyn USB.

FAV Visar det favoritprogram som har valts.

CHAR/NUM Växlar tecken eller nummer för NetCast-menyn.

3D Använd den här för att visa 3D-videon. (► sid. 88)

RADERA Tar bort det inmatade tecknet när tecknet matas in på skärmtangentbordet.

MUTE Slår till eller från ljudet.

Programknappar (SIDAUPP/NED) Väljer ett program.

PAGE UP/DOWN (SIDAUPP/NED) Flyttar en sidstorlek uppåt eller nedåt på skärmen.

Knappar för SIMPLINK/MINA MEDIER-menyn (Fotolista, Musiklista och Filmlista).

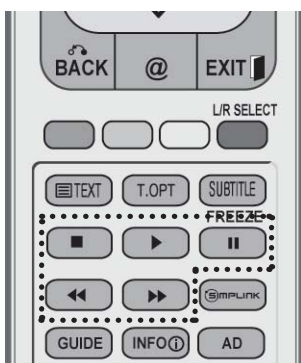

## SÄTTA I BATTERIER

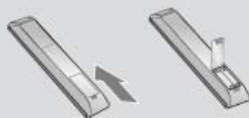

- Öppna locket över batterifacket på fjärrkontrollens baksida. Tänk på att vända dem på rätt håll (+mot +,-mot -).
- Sätt in två 1,5 V AAA-batterier. Blanda inte gamla och nya batterier.
- Stäng locket.
- För att ta ur batterierna gör precis som vid insättning av dem, men tvärtom.

## Enkel fjärrkontroll (Endast 50/60PK9\*\*\*, 50/60PX9\*\*\*)

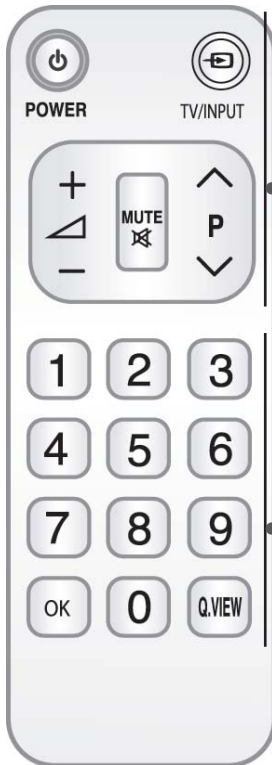

**⏻ (POWER)** Slår på TV:n från standbyläge och stänger av den till standbyläge.

**TV/INPUT** Läge för extern insignal växlas roterande. (► **sid.57**)

**YMKNAPPAR +/-** Justerar volymen.

**MUTE** Slår till eller från ljudet.

**Kanal (SIDAUPP/NED)** Väljer ett program.

**Sifferknappar** Väljer ett program.  
0 till 9 Väljer numrerade objekt på en meny.

**OK** Godkänner ett val eller visar aktuellt läge.

**Q.VIEW** Återgår till föregående program

### SÄTTA I BATTERIER



- Öppna locket över batterifacket på fjärrkontrollens baksida. Tänk på att vända dem på rätt håll (+ mot +, - mot -).
- Sätt in två 1,5 V AAA-batterier. Blanda inte gamla och nya batterier.
- Stäng locket.
- För att ta ur batterierna gör precis som vid insättning av dem, men tvärtom.





# INSTALLATION AV EXTERN UTRUSTNING

- För att förhindra att utrustningen skadas bör nätsladden aldrig sättas i förrän all utrustning har anslutits

## ANSLUTA ANTENN

- Justera antennen för bästa möjliga bildkvalitet.
- Antennkabel och omvandlare medföljer ej.

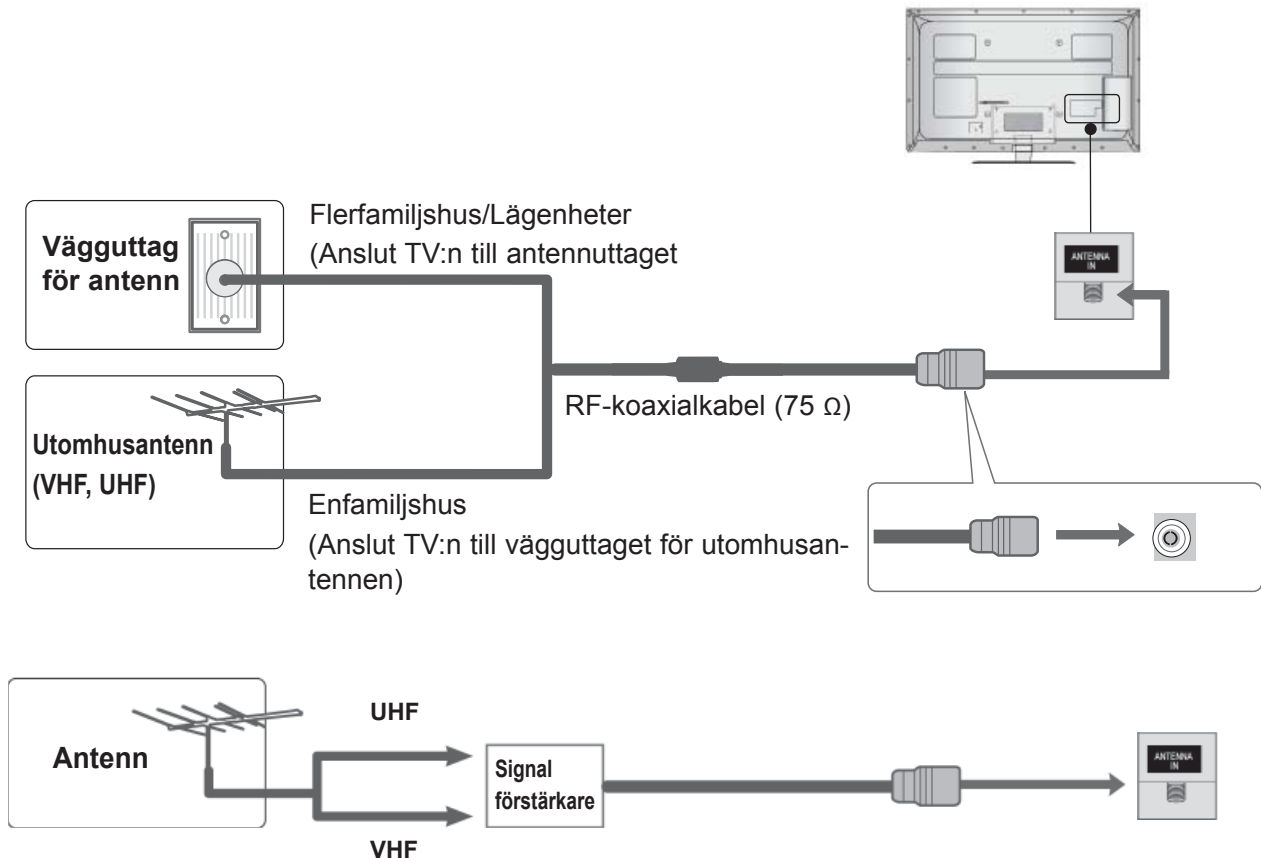

- I områden med dålig mottagning kan en signalförstärkare installeras på antennen för att få bättre bild (se illustrationen ovan).
- Om två TV-apparater ska anslutas bör en signalfördelare användas.

”Utrustning som är kopplad till skyddsjord via jordat vägguttag och/eller via annan utrustning och samtidigt är kopplad till kabel-TV nät kan i vissa fall medföra risk för brand. För att undvika detta skall vid anslutning av utrustningen till kabel-TV nät galvanisk isolator finnas mellan utrustningen och kabel-TV nätet.”

# INSTALLATION AV EXTERN UTRUSTNING

- För att förhindra att utrustningen skadas bör nätsladden aldrig sättas i förrän all utrustning har anslutits.
- Detta avsnitt ur **INSTALLATION AV EXTERN UTRUSTNING** använder i huvudsak diagrammen för modellerna 32/37/42/47/55LE7\*\*\*.
- Illustrationen kan se annorlunda ut än din TV.

## ANSLUTA MED EN KOMPONENTKABEL

Den här TV:n kan ta emot digitala RF/kabelsignaler utan en extern digitalbox. Om du tar emot digitala signaler från en digitalbox eller någon annan extern digital enhet bör du dock studera diagrammet här nedan.

- 1 Anslut videoutgångarna (Y, Pb, Pr) från den externa enheten (digitalenhet, DVD, etc.) till **COMPONENT IN VIDEO**-ingången på TV:n.
- 2 Anslut ljudkabeln från den externa enheten (digitalenhet, DVD, etc.) till **COMPONENT IN AUDIO** på TV:n.
- 3 Sätt på den externa enheten.  
(Hänvisning till skötselanvisningen för den externa utrustningen.)
- 4 Välj ingångskälla för **Komponent1** med knappen **INPUT** på fjärrkontrollen  
Om den är ansluten till **COMPONENT IN 2**, välj **Komponent2** som ingångskälla.

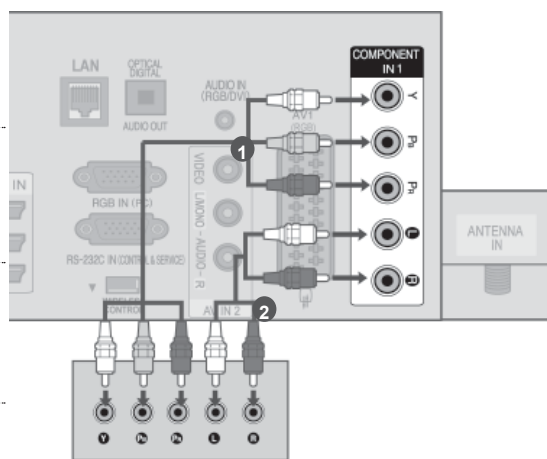

eller

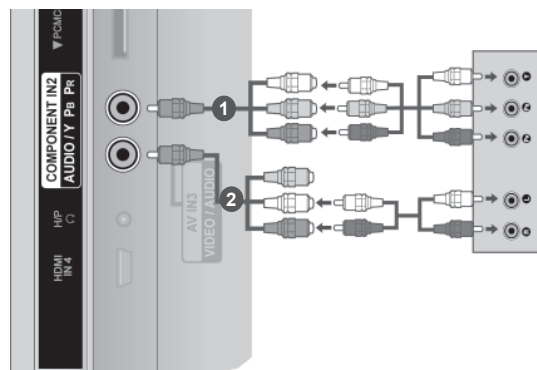

- Format med stöd för HDMI-ljud: Dolby Digital, PCM.  
DTS Audio stöds inte.

Signal	Komponent	HDMI
480i/576i	O	X
480p/576p	O	O
720p/1080i	O	O
1080p	O	O
	(Endast 50 Hz / 60 Hz)	(24 Hz / 30 Hz / 50 Hz / 60 Hz)

### Komponentingångar

För att få bättre bild kan du ansluta en DVD-spelare till komponentportarna enligt illustrationen.

Komponentportar på TV:n	Y	P <sub>B</sub>	P <sub>R</sub>
Videoutgångar på DVD-spelaren	Y	P <sub>B</sub>	P <sub>R</sub>
	Y	B-Y	R-Y
	Y	Cb	Cr
	Y	Pb	Pr

# ANSLUTNING MED HDMI KABEL

- 1 Anslut HDMI-kabeln från den externa enheten (digitalenhet, DVD, etc.) till någon av TV-ingångarna **HDMI/DVI IN 1(DVI)**, **HDMI/DVI IN 2**, **HDMI/DVI IN 3** eller **HDMI IN 4** (utom för 32/37/42LD4\*\*\*, 32/37/42/47/55LD6\*\*\*, 32/42/47LD7\*\*\*, 32/37/42LD8\*\*\*) .
- 2 Sätt på den externa enheten.  
(Hänvisning till skötselanvisningen för den externa utrustningen.)
- 3 Välj **HDMI1**, **HDMI2**, **HDMI3** eller **HDMI4** (dock ej 32/37/42LD4\*\*\*, 32/37/42/47/55LD6\*\*\*, 32/42/47LD7\*\*\*, 32/37/42LD8\*\*\*) som ingångskälla med **INPUT**-knappen på fjärrkontrollen.

## ! OBS!

- ▶ GTV:n kan ta emot video- och audiosignalen samtidigt via en HDMI-kabel.
- ▶ Om DVD:n inte stöder automatisk HDMI måste du själv ange lämplig utdataupplösning.
- ▶ Kontrollera att HDMI-kabeln är en HDMI-höghastighetskabel. Om HDMI-kabeln inte är en HDMI-höghastighetskabel kan bilden flimra eller inte visas alls. Använd en HDMI-höghastighetskabel.

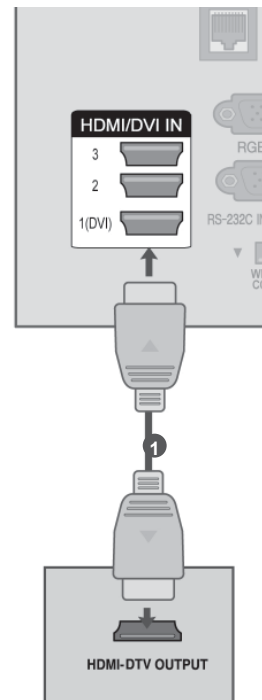

# INSTALLATION AV EXTERN UTRUSTNING

## ANSLUTA MED EN HDMI TILL DVI-KABEL

- 1 Anslut digitalenheten eller DVI-utgången på PC:n till **HDMI/DVI IN 1**-ingången på TV:n.
- 2 Anslut ljudutgången från digitalenheten eller PC:n till **AUDIO IN (RGB/DVI)**-ingången på TV:n.
- 3 Slå på digitalenheten eller PC:n och TV:n.  
(Hänvisning till skötselansvisningen för den externa digitalenheten eller PC:n.)
- 4 Välj **HDMI1**-ingångskälla med **INPUT**-knappen på fjärrkontrollen

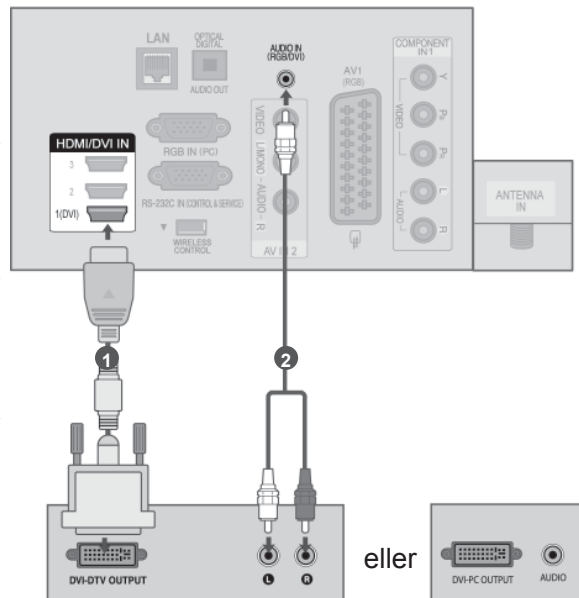

# ANSLUTA MED SCARTKABEL

- 1 Anslut Euro scart från den externa enheten (DVD, VCR, etc.) till **AV1** Euro scart på TV:n.
- 2 Sätt på den externa enheten. (Hänvisning till skötselanvisningen för den externa utrustningen.)
- 3 Välj **AV1**-indatakälla med **INPUT**-knappen på fjärrkontrollen.

Scart	Ingång			Utgång
	Video	Audio	RGB	Video, Audio
AV1	O	O	O	Analog-TV, digital-TV

Aktuellt inläge \ Typ av utgång	AV1 (TV-utgång)	AV1 (när förprogrammerad DTV-inspelning med inspelningsutrustning pågår.)
Digital-TV	Digital-TV	O
Analog-TV AV	Analog-TV	O
Komponent/RGB	Analog-TV	(Insignalen konverteras till DTV.)
HDMI	X	X

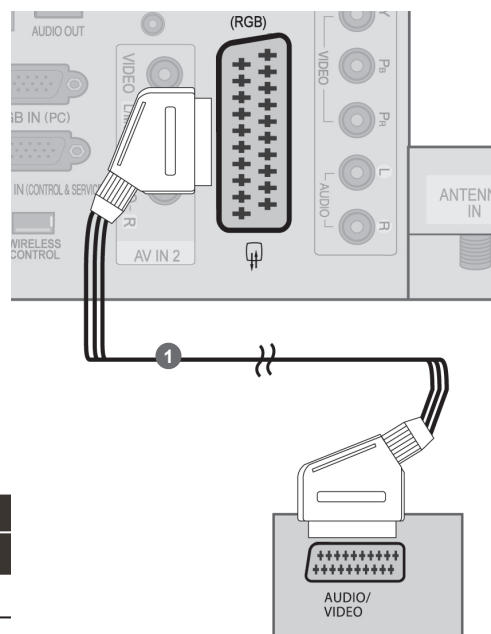

► TV ut : Utdatasignaler analog TV eller digital TV.

## ! OBS!

- Om du vill använda en EURO scart-kabel måste du använda den signalavskärmade Euro scart-kabeln.
- När du tittar på digital-TV i 3D-avbildningsläge så kan bildskärmsutgångssignalerna inte matas ut genom SCART-kabeln. (Endast 42/47LX6\*\*\*, 47/55LX9\*\*\*, 50/60PX9\*\*\*)
- Om du ställer in 3D-läget till På medan en inprogrammerad inspelning utförs på digital TV, kan bildskärmssignalen inte matas ut genom SCART-kabeln och inspelningen kan inte utföras. (Endast 42/47LX6\*\*\*, 47/55LX9\*\*\*, 50/60PX9\*\*\*)

# INSTALLATION AV EXTERN UTRUSTNING

## USB-INSTALLATION

- 1 Anslut USB-enheten till **USB IN 1** eller **USB IN 2** på TV:n.
- 2 När du har anslutit till **USB IN 1** eller **USB IN 2** använder du **USB-funktionen**. (► **sid.90**)

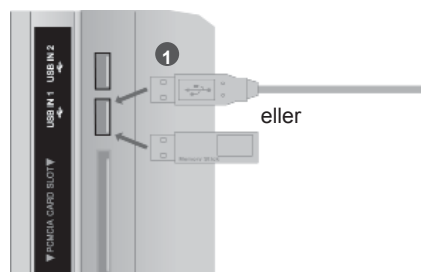

## ANSLUTA MED EN RF-KABEL

För att undvika störningar bör VCR-enheten och TV:n placeras på lämpligt avstånd från varandra.

- 1 Anslut **ANT OUT** på videon till **ANTENN IN**-uttaget på TV:n.
- 2 Anslut antennkabeln till **ANT IN** på videon.
- 3 Tryck på **PLAY** på videon och matcha lämpliga program mellan TV:n och videon.

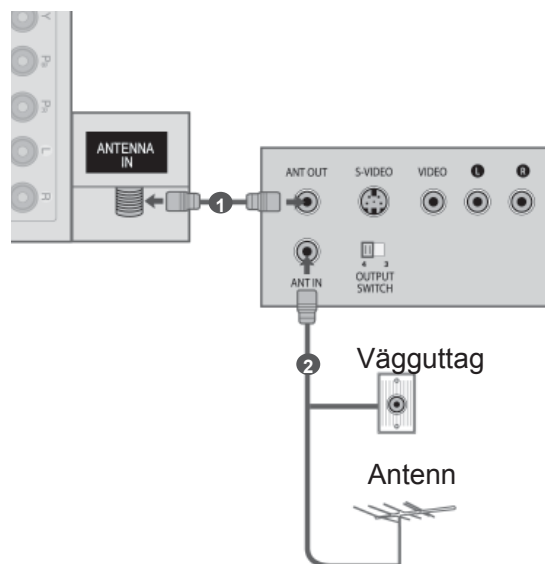

## ANSLUTA MED EN RCA-KABEL

- 1 Anslut **AUDIO/VIDEO**-kablarna mellan TV:n och videon eller en extern enhet. Anslut kablarna i enlighet med färgmarkeringarna på jacken. (Video =gul, Audio (L)=vit och Audio (R)=röd.)
- 2 Sätt in ett videoband och tryck på **PLAY** på videon. (Se handboken till videon.)  
Eller, använd motsvarande extern enhet. (Se handboken för den externa utrustningen.)
- 3 Välj **AV2** som ingång med hjälp av **INPUT**-knappen på fjärrkontrollen.  
Om anslutningen har gjorts via **AV IN 3** väljer du **AV3** som ingångskälla.

### ! OBS!

- ▶ Om du har en mono-video ansluter du ljudkabeln från videon till uttaget **AUDIO L/MONO** på TV-apparaten.

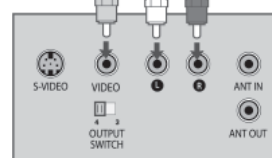
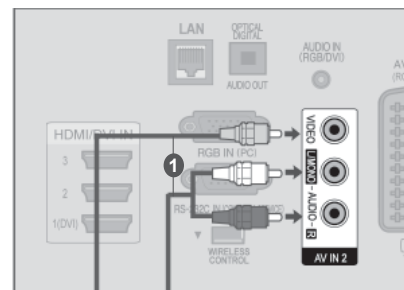

eller

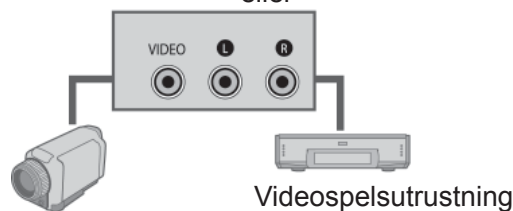

Videokamera

eller

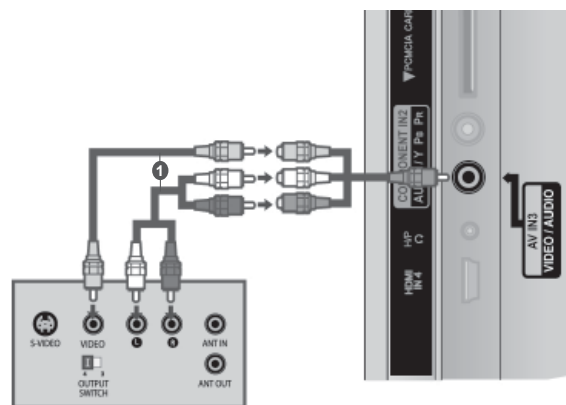

eller

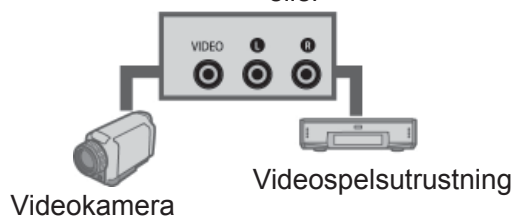

# INSTALLATION AV EXTERN UTRUSTNING

## VID ANSLUTNING MED EN D-SUB 15-STIFTSKABEL

Den här TV:n har Plug and Play-funktion, vilket innebär att datorn automatiskt justeras till TV:ns inställningar.

- 1 Anslut RGB-utgångarna på PC-spelaren till **RGB IN (PC)**-uttaget på TV:n.
- 2 Anslut audioutgångarna på PC-spelaren till **AUDIO IN (RGB/DVI)** ingångarna på TV:n.
- 3 Starta datorn och TV:n.
- 4 Välj **RGB** -indatakälla med knappen INPUT på fjärrkontrollen.

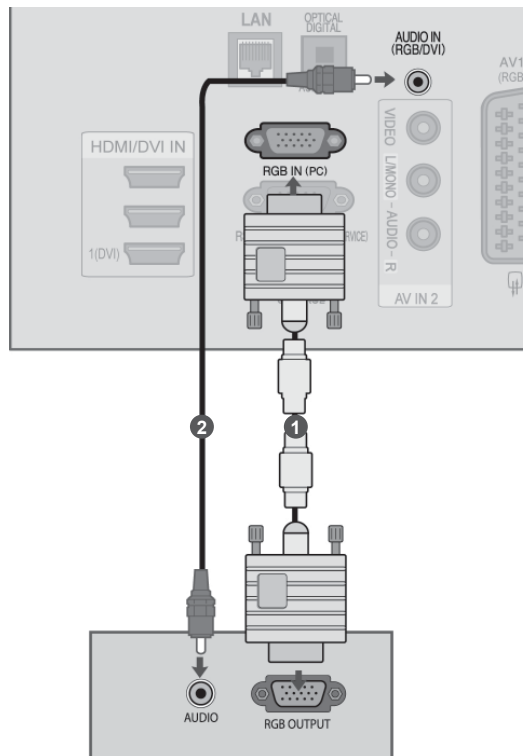



## INFÖRANDE A CI-MODUL

För att kunna se kanaler med förvrängd signal (betal-TV) i läget digital-TV. Den här funktionen finns inte tillgänglig i alla länder.

- 1 Sätt in CI-modulen i **PCMCIA-platsen** (Personal Computer Memory Card International Association) på TV:n enligt bilden.

Mer information finns på sid. 48.

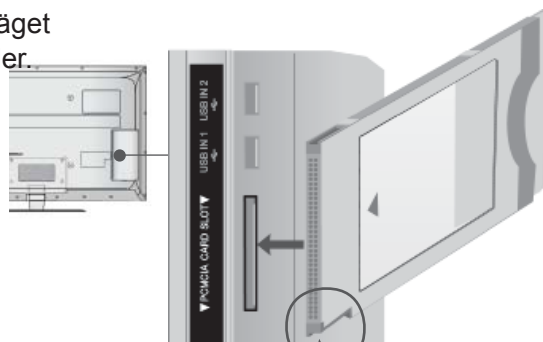

Vänd det här hörnet enligt bilden och anslut CI-modulen.

### ! OBS!

- ▶ Kontrollera om CI-modulen sitter i kortöppningen för PCMCIA till höger. Om modulen inte sätts i ordentligt kan TV-apparaten och kortöppningen för PCMCIA skadas.

## INSTALLERA HÖRLURAR

(Utom 50/60PK5\*\*, 50/60PK7\*\*\*, 50/60PK9\*\*\*, 50/60PX9\*\*\*, 42/47LX6\*\*\*, 47/55LX9\*\*\*)

Du kan lyssna genom hörlurarna.

- 1 Koppla in hörlurarna i hörlursuttaget.
- 2 Justera volymen i högtalarna genom att trycka på knappen  $\triangle$  + eller - . Om du trycker på knappen MUTE (Ljudlös) stängs ljudet i hörlurarna av.

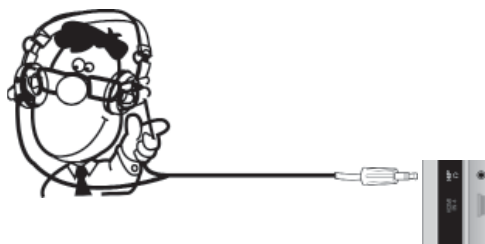

### ! OBS!

- ▶ Funktionerna för menyn AUDIO avaktiveras vid anslutning av hörlurar.
- ▶ Vid ändring av AV MODE med hörlurarna inkopplade, påverkar ändringen video men inte ljudet.
- ▶ Optical Digital Audio Out är inte tillgängligt då hörlurar ansluts.
- ▶ Hörlursimpedans: 16  $\Omega$
- ▶ Maxeffekt i ljudutgången till hörlurar: 10 mW till 15 mW

# INSTALLATION AV EXTERN UTRUSTNING

## ANSLUTNING AV DIGITAL LJUDSIGNAL

Skicka TV:ns ljud till extern ljudutrustning via den digitala ljudutgången (optisk).

Om du vill kunna njuta av digital sändning via 5.1-kanalers högtalare ansluter du det OPTISKA UTTAGET FÖR DIGITALLJUD på TV-apparatens baksida till en DVD med hemmabiofunktion (eller förstärkare).

- 1 Anslut ena änden av en optisk kabel till den digitala ljudutgången (optisk) på TV:n.
- 2 Anslut den andra änden av den optiska kabeln till den digital ljudingången (optisk) på ljudenheten.
- 3 Välj TV-högtalare - Av på menyn LJUD. (► s.159.) Se bruksanvisningen för den externa ljudutrustningen för ytterligare instruktioner.

### ⚠ VARNING!

- Titta inte in i den optiska porten. Ögonen kan då skadas av laserstrålen.

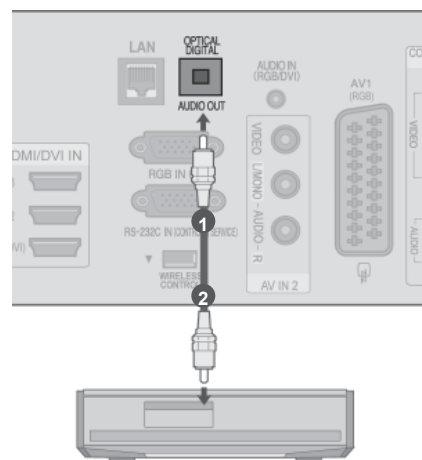

# TRÅDLÖS ANSLUTNING FÖR EXTERN UTRUSTNING

(utom 32/37/42LD4\*\*\*)

LG:s TV-apparater med Wireless Control-uttag kan användas till LG:s trådlösa mediabox som säljs separat. När Wireless Ready Dongle är anslutet (som ingår i den trådlösa mediaboxen) kan du ansluta LG:s trådlösa mediabox och sedan kan video/ljud skickas trådlöst till TV:n.

När den trådlösa funktionen är ansluten trycker du på **INPUT**-knappen om du vill visa skärmen för trådlös inmatning

Se bruksanvisningen för den trådlösa mediaboxen.

- 1 Anslut **WIRELESS CONTROL**-uttaget på Wireless Ready Dongle till **WIRELESS CONTROL**-uttaget på TV:n.
- 2 Anslut **HDMI OUT**-uttaget på Wireless Ready Dongle till TV-uttaget **HDMI/DVI IN 1(DVI)**, **HDMI/DVI IN 2**, **HDMI/DVI IN 3** eller **HDMI IN 4** (utom 32/37/42LD4\*\*\*, 32/37/42/47/55LD6\*\*\*, 32/42/47LD7\*\*\*, 32/37/42LD8\*\*\*).



LG:s trådlösa mediabox

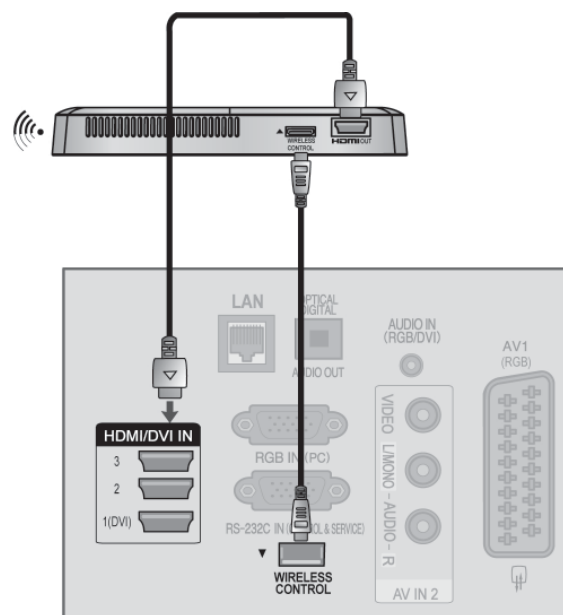

## ! OBS!

- ▶ **TRÅDLÖS KONTROLL:** Strömförsörjning och kontrollanvändning för Wireless Ready Dongle.
- ▶ **HDMI:** Video/audio-signalen ansluts till Wireless Ready Dongle.
- ▶ När du ansluter till den trådlösa mediaboxen (produkt som säljs separat) kan du titta på den externa enhet som är ansluten till den trådlösa mediaboxen via den trådlösa anslutningen.
- ▶ När du använder en extern enhet som är ansluten till den trådlösa mediaboxen kan det hända att vissa funktioner på TV-menyn inte fungerar.
- ▶ Vid trådlös, extern visning går det inte att använda funktionerna Biograf eller Digital brusreducering.

# INSTALLATION AV EXTERN UTRUSTNING

## SKÄRMUPPLÖSNING SOM STÖDS

### Plasma-TV-modeller

#### RGB-PC, HDMI/DVI-PC-läge

Upplösning	Horisontell frekvens (kHz)	Vertikal frekvens (Hz)
720x400	31,468	70,08
640x480	31,469	59,94
800x600	37,879	60,31
1024x768	48,363	60,00
1280x768	47,78	59,87
1360x768	47,72	59,80
1280x1024	63,981	60,02
1920x 1080 (RGB-PC)	66,587	59,93
1920x 1080 (HDMI-PC)	67,5	60,00

#### HDMI/DVI-DTV-läge

Upplösning	Horisontell frekvens (kHz)	Vertikal frekvens (Hz)
720x480	31,469	59,94
	31,5	60
720x576	31,25	50
	37,5	50
1280x720	44,96	59,94
	45	60
	33,72	59,94
	33,75	60
	28,125	50
	26,97	23,97
	27	24
1920x 1080	33,716	29,976
	33,75	30,00
	56,25	50
	67,43	59,94
	67,5	60

## TV-modeller med LCD/LED LCD

### RGB-PC, HDMI/DVI-PC-läge

Upplösning	Horisontell frekvens (kHz)	Vertikal frekvens (Hz)
720x400	31,468	70,08
640x480	31,469	59,94
800x600	37,879	60,31
1024x768	48,363	60,00
1280x768	47,78	59,87
1360x768	47,72	59,80
1280x1024	63,981	60,02
1920x 1080 (RGB-PC)	66,587	59,93
1920x 1080 (HDMI-PC)	67,5	60,00

### HDMI/DVI-DTV-läge

Upplösning	Horisontell frekvens (kHz)	Vertikal frekvens (Hz)
720x480	31,469	59,94
	31,5	60
720x576	31,25	50
	37,5	50
1280x720	44,96	59,94
	45	60
	33,72	59,94
	33,75	60
	28,125	50
	26,97	23,97
	27	24
1920x 1080	33,716	29,976
	33,75	30,00
	56,25	50
	67,43	59,94
	67,5	60

# INSTALLATION AV EXTERN UTRUSTNING

## ! OBS!

- ▶ Undvik att ha en fast bild på TV-skärmen under längre tid. Bilden kan fastna permanent på skärmen; använd om möjligt en skärmsläckare.
- ▶ Det kan uppstå brus, vertikala mönster, kontrast eller ljusstyrka vid vissa upplösningar i PC-läge. Ändra sedan PC-läget till en annan upplösning, ändra omhämtningsfrekvensen eller justera ljusstyrka och kontrast på menyn tills bilden är klar. Om omhämtningsfrekvensen på datorns grafikkort inte kan ändras, byt ut grafikkortet eller kontakta leverantören av kortet.
- ▶ Det finns en separat mall för synkronisering av horisontella och vertikala frekvenser.
- ▶ Vi rekommenderar att du använder 1920x1080, 60 Hz i PC-läget för bästa bildkvalitet.
- ▶ Anslut signalkabeln från bildskärmens utsignal på datorn till ingången RGB (PC) på TV:n eller signalkabeln från HDMI-utgången på datorn till HDMI IN (eller HDMI/DVI IN) på TV:n.
- ▶ Anslut audiokabeln från datorn till Audio-ingången på TV:n. (Audiokablar ingår ej.)
- ▶ Om du använder ett ljudkort ska du justera ljudet på datorn.
- ▶ Om grafikkortet på datorn inte skickar analoga och digitala RGB-signaler samtidigt ansluter du bara en av antingen RGB eller HDMI IN (eller HDMI/DVI IN) vid visning av datorns bild på TV:n.
- ▶ Om grafikkortet på datorn skickar analoga och digitala RGB-signaler samtidigt ställer du in TV:n på antingen RGB eller HDMI (det andra läget ställs in automatiskt av TV:n med hjälp av Plug and Play.)
- ▶ DOS-läge kanske inte fungerar beroende på videokortet om du använder en HDMI till DVI-kabel.
- ▶ Om du använder en för lång RGB-PC-kabel kan brus uppstå på skärmen. Vi rekommenderar att en kabel kortare än fem meter används. Det ger bäst bildkvalitet.

# SKÄRMINSTÄLLNINGAR FÖR PC-LÄGE

## Återställa skärmen

Återställer position, storlek och fas till fabriksinställningarna.

Den här funktionen fungerar i följande läge: RGB[PC].



- 1   Välj **BILD**.
- 2   Välj **Skärm**.
- 3   Välj **Nollställ**.
- 4   Välj **Ja**.
- 5  Välj **Nollställ**.

- Tryck på knappen **MENU/EXIT** för att återgå till normalt TV-läge.
- Tryck på knappen **BACK** för att gå till föregående menybild.

# INSTALLATION AV EXTERN UTRUSTNING

## Automatisk justering (endast RGB-läge [PC])

Funktionen justerar automatiskt bildens läge och reducerar skakningar. Om bilden fortfarande inte är korrekt, trots justeringen, fungerar TV:n men ytterligare justering krävs.

### Auto. Konfig.

Den här funktionen är till för automatisk justering av bildens position, storlek och fas. Bilden som visas kommer att vara instabil under några sekunder medan autokonfigureringen pågår.

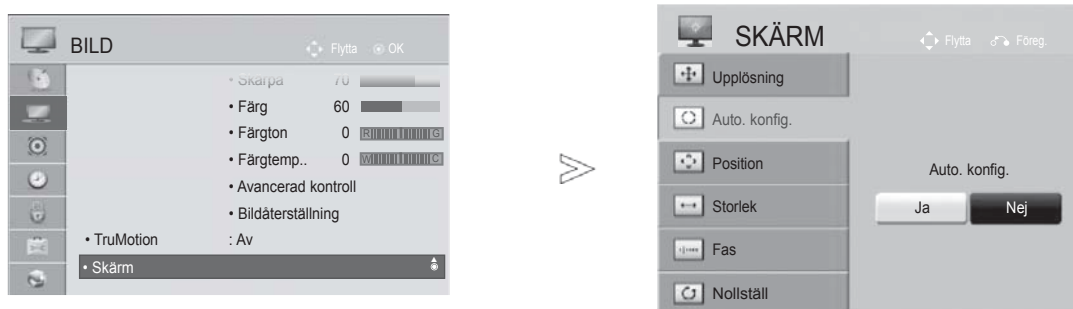

- 1   Välj **BILD**.
- 2   Välj **Skärm**.
- 3   Välj **Auto. konfig..**
- 4   Välj **Ja**.
- 5  Kör **Auto. konfig..**

- Om bildens position ändå inte är korrekt försöker du med automatisk justering en gång till.
- Om bilden fortfarande behöver justeras efter automatisk justering i RGB (PC) kan du justera **Position**, **Storlek** eller **Fas**.

- Tryck på knappen **MENU/EXIT** för att återgå till normalt TV-läge.
- Tryck på knappen **BACK** för att gå till föregående menybild.



## Välja upplösning

Om du vill ha normal bild använder du upplösning för RGB-läge och väljer PC-läge.

Den här funktionen fungerar i följande läge: RGB[PC].

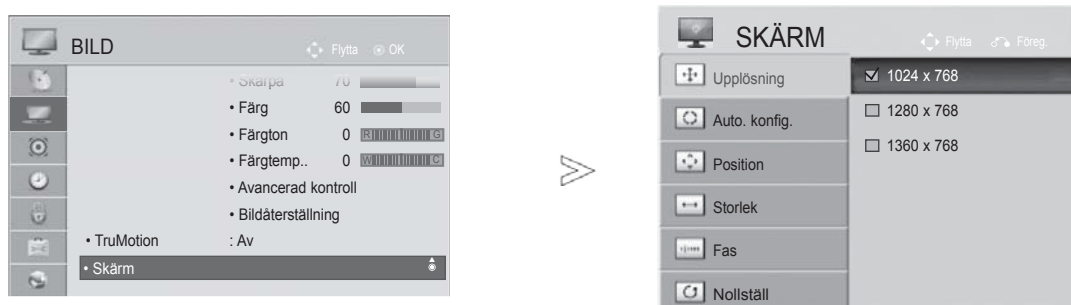

- 1   Välj **BILD**.
- 2   Välj **Skärm**.
- 3   Välj **Upplösning**.
- 4   Välj önskad upplösning
- 5 

- Tryck på knappen **MENU/EXIT** för att återgå till normalt TV-läge.
- Tryck på knappen **BACK** för att gå till föregående menybild.

# INSTALLATION AV EXTERN UTRUSTNING

## Justeringar för skärmens position, storlek, fas

Om bilden inte är klar efter automatisk inställning och speciellt om tecknen fortfarande darrar, justera bilden manuellt.

Den här funktionen fungerar i följande läge: RGB[PC].

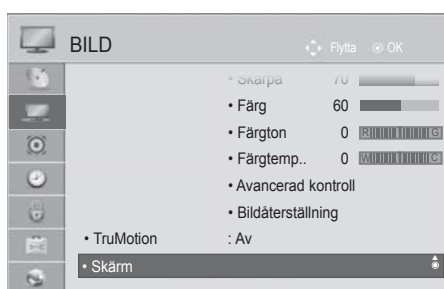

- 1   Välj **BILD**.
- 2   Välj **Skärm**.
- 3   Välj **Position, Storlek eller Fas**.
- 4     Gör de justeringar som behövs.
- 5 

- Tryck på knappen **MENU/EXIT** för att återgå till normalt TV-läge.
- Tryck på knappen **BACK** för att gå till föregående menybild.

# NÄTVERKSINSTÄLLNINGAR

## Kabelanslutet nätverk

Den här TV:n kan anslutas till ett lokalt nätverk (LAN) via LAN-porten. När du har gjort den fysiska anslutningen måste TV:n ställas in för nätverkskommunikation.

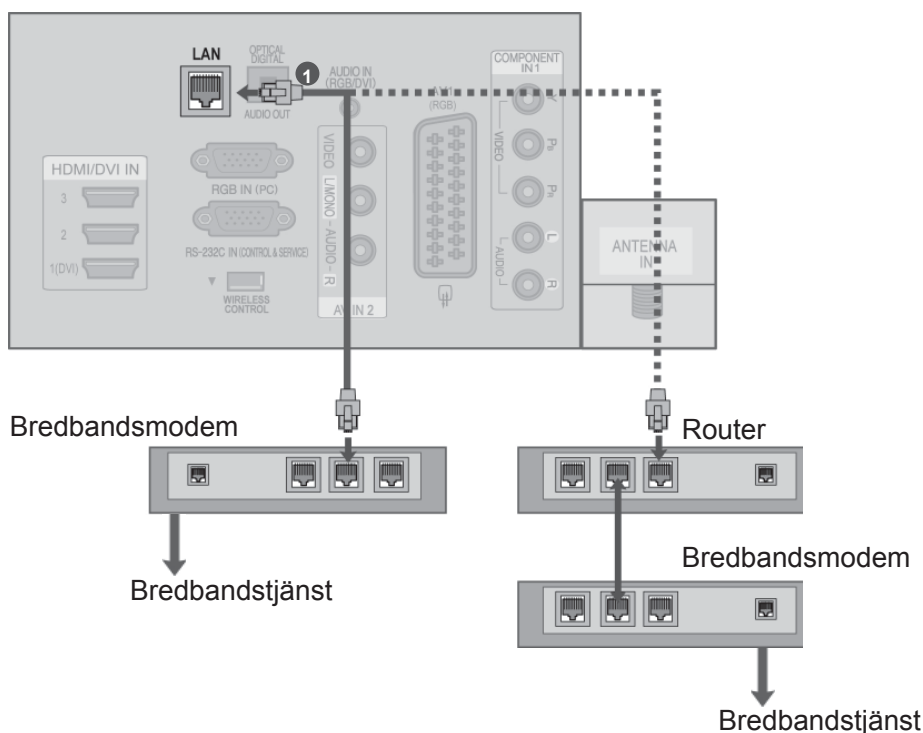

1

Anslut nätverksporten på modemmet eller routern till porten LAN på TV:n.

2

Välj "Nätverksinställning" i menyn NÄTVERK.

3

När du har anslutit till **LAN**-porten går du till menyn **NetCast**.

Om du vill ha mer information om installation och felsökning av **NetCast** kan du besöka <http://lgknowledge-base.com>. Sök efter **NetCast**.

### ⚠ VARNING!

- ▶ Anslut inte en modulär telefonkabel till LAN-porten.
- ▶ Eftersom det finns olika anslutningsmetoder rekommenderar vi att du följer anvisningarna från ditt telefonbolag eller din internetleverantör.

# INSTALLATION AV EXTERN UTRUSTNING

## Inställning för kabelanslutet nätverk

Om det både finns kabelanslutna och trådlösa nätverk att välja mellan rekommenderar vi det kabelanslutna.

När den fysiska anslutningen är klar kan TV-nätverksinställningen behöva justeras pga. vissa hemnätverk.

Kontakta internetleverantören eller routerhandboken för mer information.

Om du redan har gjort **nätverksinställningen**



Visas när både trådansluten och trådlös anslutning används.



Automatisk IP-inställning

Manuell IP-inställning

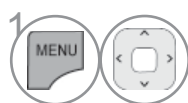
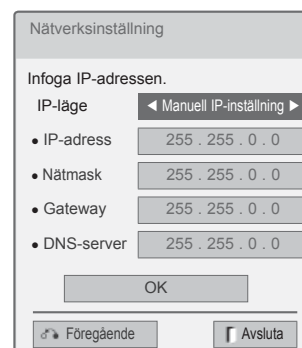
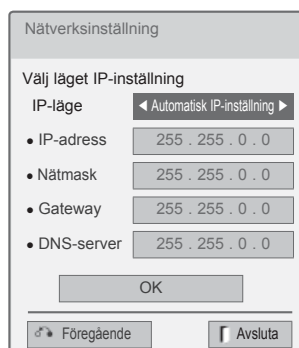
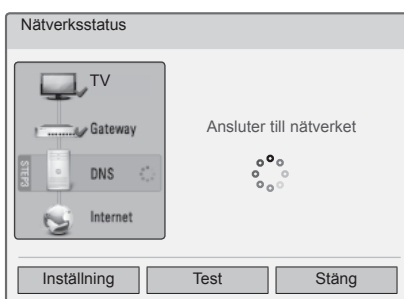

Välj **NÄTVERK**.

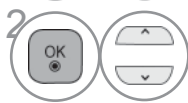

Välj **Nätverksinställning**.

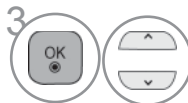

Välj **Trådansluten**.

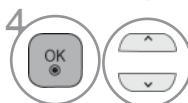

Om du redan har gjort nätverksinställningen: Välj **Återställa**. De nya anslutningsinställningarna återställer de nuvarande nätverksinställningarna.



Välj **Automatisk IP-inställning** eller **Manuell IP-inställning**.

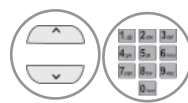

Om du väljer **Manuell IP-inställning**: IP-adresser måste skrivas in manuellt.

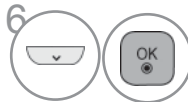

Välj **OK**.

- För den här funktionen krävs en ständig bredbandsanslutning till Internet.
- Du behöver inte ansluta någon dator för att använda den här funktionen.
- Om **Nätverksinställningen** inte fungerar kan du kontrollera dina nätverksförhållanden. Kontrollera nätverkskabeln. Om du vill använda Automatisk inställning kontrollerar du att DHCP är aktiverat på routern.
- Om **Nätverksinställningen** inte är slutförd kanske inte nätverket fungerar normalt.
- **Automatisk IP-inställning:** Den här väljer du om det finns en DHCP-server via kabelanslutning på det lokala nätverket (LAN), så kommer TV:n automatiskt att tilldelas en IP-adress. Det går endast att använda det här om du har en bredbandsrouter eller ett bredbandsmodem med en DHCP-server (Dynamic Host Configuration Protocol). I så fall fastställs IP-adressen automatiskt.
- **Manuell IP-inställning:** Den här väljer du om det inte finns någon DHCP-server i nätverket och du vill ange IP-adressen manuellt.

# INSTALLATION AV EXTERN UTRUSTNING

## ! OBS!

- ▶ Om du vill ha mer information om installation och felsökning av NetCast kan du besöka <http://lgknowledgebase.com>. Sök efter NetCast.
- ▶ Använd en vanlig LAN-kabel till TV:n. Cat5 eller bättre med en RJ45-kontakt.
- ▶ Många nätverksanslutningsproblem som uppstår vid installationen kan ofta lösas om du oinstallerar routern eller modemmet. När du har anslutit spelaren till hemmanätverket stänger du snabbt av strömmen och/eller kopplar från strömkabeln till hemmanätverkets router eller kabelmodem. Sätt sedan på strömmen och/eller anslut strömkabeln igen.
- ▶ Beroende på vilken internetleverantör du har kan antalet enheter som kan ta emot internettjänsten vara begränsade av tjänstevillkoren. Kontakta din internetleverantör för mer information.
- ▶ LG är inte ansvariga för eventuella funktionsproblem för TV:n och/eller internetanslutningen som beror på kommunikationsfel som gäller din bredbandsanslutning eller annan ansluten utrustning.
- ▶ LG är inte ansvariga för problem som gäller din internetanslutning.
- ▶ En del innehåll som finns tillgängligt via nätverksanslutningen kanske inte fungerar med TV:n. Om du undrar något över sådant innehåll kan du kontakta dem som har skapat just det innehållet.
- ▶ Du kanske får sämre resultat om hastigheten för nätverksanslutningen inte motsvarar den som innehållet kräver.
- ▶ Vissa åtgärder som kräver internetanslutning kanske inte kan genomföras pga. vissa internetleverantörers restriktioner.
- ▶ Eventuella avgifter som internetleverantören tar ut, inklusive anslutningsavgifter, är ditt eget ansvar utan begränsning.
- ▶ För anslutning till den här TV:n krävs en 10 Base-T eller 100 Base-TX LAN-port. Om din internettjänst inte erbjuder en sådan anslutning kommer du inte att kunna ansluta TV:n.
- ▶ Om du vill kunna använda DSL-tjänsten behöver du ett DSL-modem, och ett kabelmodem om du vill använda kabelmodemtjänsten. Beroende på vilken åtkomstmetod du har och hur avtalet med din internetleverantör ser ut, kanske du inte kan använda internetanslutningsfunktionen till TV:n. Antalet enheter som samtidigt kan vara anslutna kan också vara begränsade. (Om din internetleverantör endast tillåter en enhet kanske TV:n inte kan anslutas om en dator redan är ansluten.)
- ▶ Beroende på din internetleverantörs policy och restriktioner kanske du inte kan använda en router, eller så är användningen begränsad. Kontakta din internetleverantör direkt för mer information.
- ▶ Det trådlösa nätverket använder radiofrekvensen 2,4 GHz, samma frekvens som används av andra hushållsenheter som sladdlösa telefoner, Bluetooth®-enheter och mikrovågsugnar. De här enheterna kan störa nätverket, och du kan då istället använda radiofrekvensen 5 GHz. Sådana enheter kan vara LG:s trådlösa mediabox, sladdlösa telefoner och andra Wi-Fi-enheter.
- ▶ Faktorer i omgivningen kan sänka tjänstehastigheten i det trådlösa nätverket.
- ▶ Stäng av all utrustning som inte används inom ditt hemmanätverk. Vissa enheter kan framkalla nätverkstrafik.
- ▶ I vissa fall kan mottagningen bli bättre om du placerar åtkomstpunkten eller den trådlösa routern högre upp och bort från golvet.
- ▶ Den trådlösa mottagningskvaliteten beror på flera faktorer som typ av åtkomstpunkt, avståndet mellan åtkomstpunkt och TV och TV:ns placering.
- ▶ När du ansluter till internet via en trådlös/trådan sluten internetenhet kan anslutningen brytas på grund av användningsgränser och bekräftelsekrav hos tjänsteleverantören.
- ▶ Om du vill ansluta en trådlös åtkomstpunkt behöver du en åtkomstpunkt med funktioner för trådlös anslutning, och du måste först aktivera funktionen för trådlös anslutning på åtkomstpunkten. Fråga leverantören av åtkomstpunkten om möjligheten till trådlös anslutning.
- ▶ Kontrollera säkerhetsinställningarna och åtkomstpunktens SSID för trådlös anslutning, och fråga leverantören av åtkomstpunkten om SSID-säkerhetsinställningarna.
- ▶ TV:n kan fungera långsammare eller inte alls om du använder felaktiga inställningar för nätverksutrustning (trådan sluten/trådlös router, hubb osv.). Läs handböckerna för utrustningen och installera på rätt sätt, och konfigurera sedan nätverket.
- ▶ När åtkomstpunkten är inställd på 802.11n (förutom i Ryssland), eller om WEP (64/128 bitar) eller WPA (TKIP/AES) är angivet som kryptering, kanske anslutningen inte fungerar. Beroende på tillverkaren av åtkomstpunkten kan det då finnas andra sätt att ansluta.

## Anslutning till trådlöst nätverk

Med hjälp av LG Wireless LAN for Broadband/DLNA-adaptorn kan du ansluta TV:n till ett trådlöst nätverk.

Vilken nätverkskonfigurations- och anslutningsmetod du använder beror på vilken utrustning du använder och nätverksmiljön. Mer information om anslutning och nätverksinställningar finns i instruktionerna för åtkomstpunkten eller den trådlösa routern.

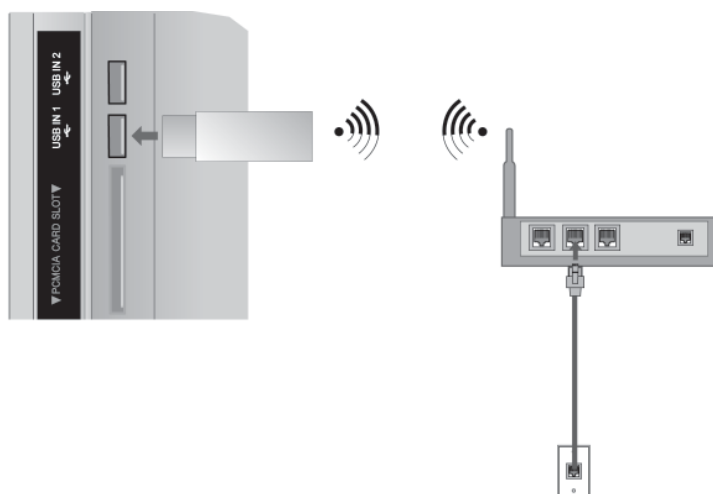

- 1 Anslut "LG Wireless LAN for Broadband/DLNA-adaptorn" om du vill använda uttagen **USB IN 1** eller **USB IN 2** på TV:n.
- 2 Välj "Nätverksinställningar" i menyn **NÄTVERK**. När anslutningen är gjord kan du använda **menyn** NetCast.

### ! OBS!

- ▶ Om du vill ta fram de bilder, låtar och videor du har lagrade på datorn med hjälp av routern rekommenderas du att använda routerns port för trådanslutning.
- ▶ När routerns trådlösa port används kan det innebära begränsningar av vissa funktioner.

# INSTALLATION AV EXTERN UTRUSTNING

## Inställning för trådlöst nätverk

Du måste ställa in ÅP (åtkomstpunkt) eller den trådlösa routern innan du kan ansluta TV:n till nätverket.



1 Välj **NÄTVERK**.

2 Välj **Nätverksinställning**.

3 Välj **Trådlös**.

4 Om du redan har gjort nätverksinställningen: Välj **Återställa**.  
De nya anslutningsinställningarna återställer de nuvarande nätverksinställningarna.

5 Välj **Inställning från ÅP-listan**.

6 Sök igenom alla tillgängliga ÅP (åtkomstpunkter) eller trådlösa routrar inom räckvidden och visa dem i en lista.

7 Välj en ÅP (åtkomstpunkt) eller trådlös router från listan.  
(Om din ÅP är låst kan du skriva in säkerhetskoden för ÅP).

8 Ange säkerhetskoden för åtkomstpunkten.

9 Upprepa steg 4-5 på sid.20.



## Om du redan har ställt in en säkerhetskod

### PIN-kod (Personal Identification Number)

Om du vill ansluta till ÅP (åtkomstpunkten) eller routern med PIN-kod kan du använda den här funktionen.

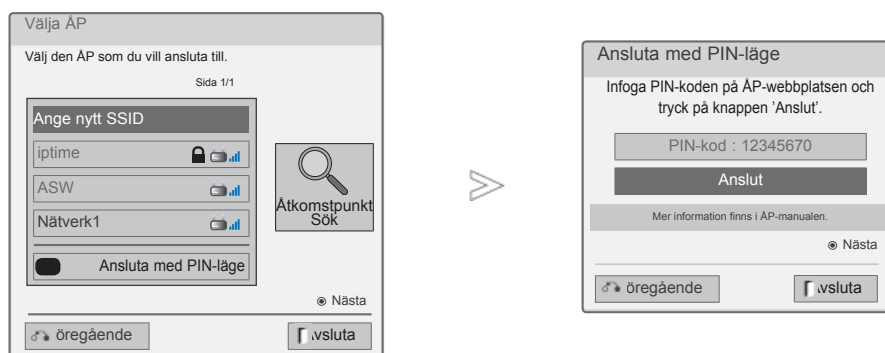

1 Upprepa steg 1-6 på sid.24.

2 **RÖD** Anslut till ÅP via **PIN-läget**.

3 Nätverks-ID och säkerhetsnyckeln visas på TV-skärmen.  
Ange enhetens PIN-kod.

4 **OK** Välj **Anslut**.

5 Upprepa steg 4-5 på sid.20.

■ PIN-koden är dongelns unika 8-siffriga kod.



# INSTALLATION AV EXTERN UTRUSTNING

## Enkel inställning (knappen för WPS-läget)

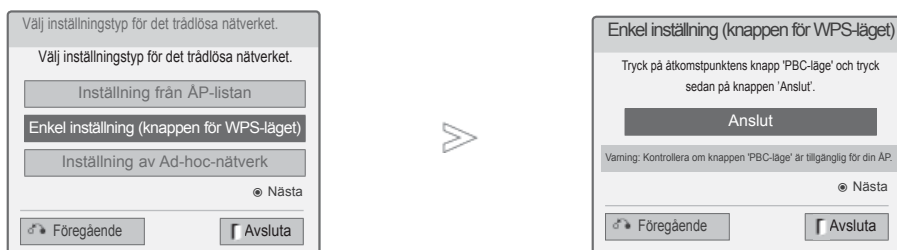
Om din åtkomstpunkt eller trådlösa router kan användas med PIN-koden eller WPS (WiFi Protected Setup), finns den tillgänglig inom 120 sekunder. I så fall behöver du inte känna till SSID:t för åtkomstpunkten (Service Set Identifier) eller säkerhetskoden för åtkomstpunkten eller den trådlösa routern.



1 Upprepa steg 1-4 på sid.24.

2   Välj **Enkel inställning (knappen för WPS-läget)**.

3  Välj **Anslut**.

4 Upprepa steg 4-5 på sid.20.

## Ad-hoc-läge

Med den här metoden kommunicerar du direkt utan att kommunicera via åtkomstpunkten. Det här är samma sak som att ansluta två datorer med en korskopplad kabel.

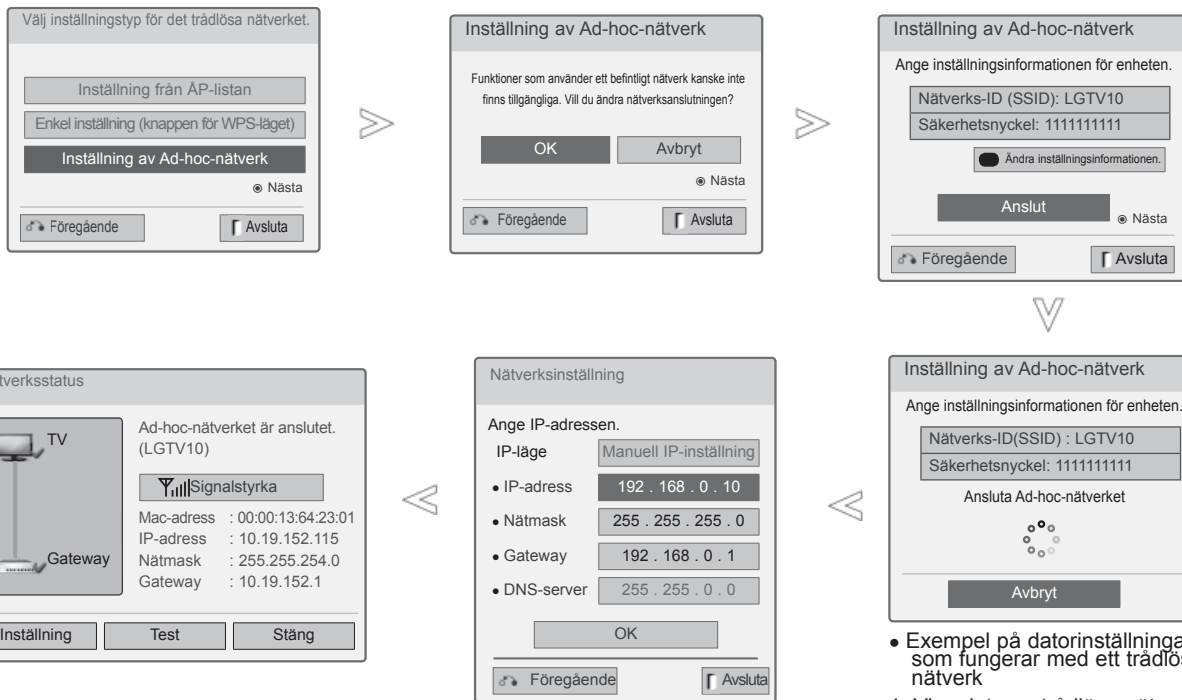

- Datorinställning  
Du måste ange TCP/IP-inställningar på datorn manuellt.  
Du kan ange IP-adress, Subnätmask och Standardgateway på egen hand.  
d.v.s.) IP-adress: 192.168.0.1 / Subnätmask: 255.255.255.0 / Standardgateway: 192.168.0.10
- TV-inställning  
Kontrollera datorns IP-adress och gateway.  
Ange datorns gatewayadress som IP-adress, datorns IP-adress som gateway, och klicka sedan på **OK**.  
d.v.s.) IP-adress: 192.168.0.10 / Subnätmask: 255.255.255.0 / Standardgateway: 192.168.0.1

- Exempel på datorinställningar som fungerar med ett trådlöst nätverk

  1. Visa datorns trådlösa nätverksenheter.
  2. Markera LGTV10 i listan. (Markera namnet som visas som nätverks-ID på TV-skärmen.)
  3. Ange 1111111111 i dialogrutan Infoga säkerhetsnyckeln. (Ange den säkerhetsnyckel som visas på TV-skärmen.)

1 Upprepa steg 1-3 på s. 24.



Välj **Inställning av Ad-hoc-nätverk**.



Ange IP-adressen.



Klicka på **OK**.



Nätverksinställningarna är nu slutförda.  
Välj **Stäng**.



Anslut till Ad-hoc-nätverket genom att klicka på **Anslut**.

Nätverks-ID och säkerhetsnyckeln visas på TV-skärmen.

Ange det nätverks-ID:t och den säkerhetsnyckeln på enheten.

Om ett nätverk inte fungerar kan du ändra inställningsinformationen med den RÖDA knappen.

# INSTALLATION AV EXTERN UTRUSTNING

## Nätverksstatus

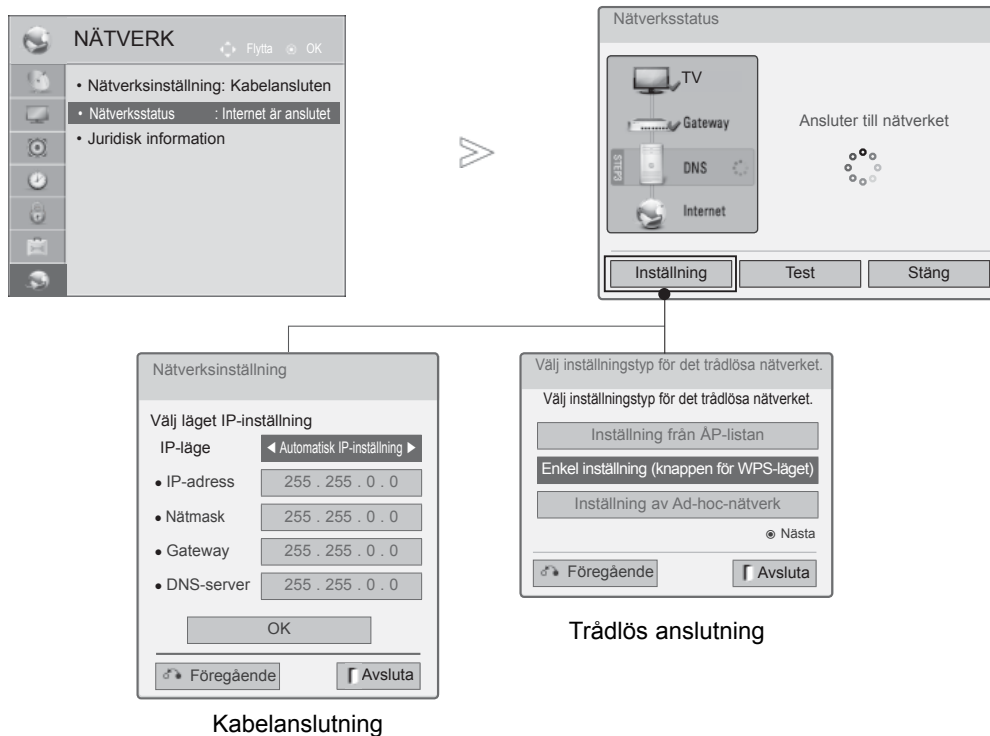

1 Välj **NÄTVERK**.

2 Välj **Nätverksstatus**.





3 Kontrollera nätverksstatus.

- **Inställning:** Återgå till inställningsmenyn eller den trådlösa inställningsmenyn för nätverket.
- **Test:** Testa den aktuella nätverksstatusen när du har ställt in nätverket.
- **Stäng:** Gå tillbaka till föregående meny.

# SE PÅ TV/PROGRAMKONTROLL

## STARTA TV:N

När TV:n är igång kan du använda funktionerna.

- 1 Börja med att ansluta nätsladden rätt.  
TV:n växlar nu till standby-läge.
- 2 För att sätta igång TV:n när den är i standby-läge, tryck på  / I, INPUT eller P   -knappen på TV:n eller tryck på någon av knapparna **POWER**, **INPUT**, **P**  - eller en sifferknapp på fjärrkontrollen.



## INSTÄLLNINGSSKÄRMEN

- 1 Om OSD (On Screen Display) visas på skärmen efter att TV:n satts på, kan Du ställa in **Språk**, **Lägesinställning**, **Strömindikator** (När du väljer **Hemanvändning** med **Lägesinställning** - (enbart LED LCD TV-modeller), **Land** (Utom 32/37/42LE49\*\*, 32/37/42/47/55LE59\*\*, 42/47LE7390, 32/37/42/47/55LE79\*\*, 42/47/55LE89\*\*, 32/37/42LD49\*\*, 32/37/42/47/55LD69\*\*, 32/42/47LD79\*\*, 32/37/42LD89\*\*, 42/47LX69\*\*, 50/60PK59\*, 50/60PK79\*\*, 50/60PK99\*\*, 50/60PX99\*\*) eller **Tidszon** (När Ryssland väljs som land) eller **Spara lösenord** (när Frankrike är valt som land), **Auto-prog**.

### Obs!:

- a. Om du stänger av TV:n utan att slutföra grundinställningarna, kan grundinställningsmenyn komma att visas igen.
- b. Tryck på BACK knappen för att växla från nuvarande OSD till föregående OSD.
- c. I länder som saknar fastlagd standard för sändning av digital-TV kan det hända att vissa digital-TV-funktioner inte fungerar, beroende på sändningsmiljön för digital-TV.
- d. Läget "Hemanvändning" är den optimala inställningen för hemmiljöer och det är TV:ns standardläge.
- e. Läget "Butiksdemo" är den optimala inställningen för butiksmiljöer. Om en användare modifierar bildkvalitetsdata återställer läget "Butiksdemo" produkten till den bildkvalitet vi ställt in efter en viss tid.
- f. Du växlar läge Hemanvändning, Butiksdemo genom att välja Ställa in läge på menyn ALT.
- g. När Frankrike väljs som land är lösenordet inte '0', '0', '0', '0' utan '1', '2', '3', '4'.

## VÄLJA PROGRAM

- 1 Tryck på P   eller sifferknapparna för att välja ett programnummer.

## VOLYMJUSTERING

- 1 Tryck på  + eller - när du vill justera volymen.
- 2 Om du vill stänga av ljudet trycker du på knappen MUTE.

Du kan avbryta den här funktionen genom att trycka på någon av knapparna MUTE,  + eller -, AV-läge.

# SE PÅ TV/PROGRAMKONTROLL

## SNABBMENYN

När TV:n är igång kan du använda funktionerna.

Q.Menu (Snabbmenyn) är en meny med funktioner som användaren kan behöva använda ofta.

 **Förhållande:** Väljer önskat bildformat.

Ange Zoominställning till 14:9, Zoom eller Zooma film på menyn Förhållande. När zoominställningarna är gjorda återgår visningen till Q.Menu (Snabbmenyn).

 **Tydlig röst II :** Hjälper användare uppfatta mänskliga röster bättre genom att skilja ut mänskliga ljud från andra ljud.

 **Bildläge:** Väljer önskat bildläge.

 **Ljudläge:** Det här är en funktion som automatiskt bestämmer den lämpligaste ljudkombinationen för de bilder som visas. Välj önskat ljudläge.

 **Ljud** eller **Språk för ljud:** Väljer utgående ljud.

 **Insomningstimer:** Ställer in insomningstimeren.

 **Hoppa över Av/På:** Väljer hoppa över Av/på.

 **USB-enhet:** Välj "Koppla bort" när du vill mata ut USB-enheten.



1   Visa varje meny.

2  Välj den källa du vill använda.

3  

- Tryck på **Q.MENU/EXIT** knappen för att återgå till normalt TV tittande.
- Tryck på **BACK** knappen för att gå till föregående menybild.

# VAL OCH JUSTERING AV MENYER PÅ SKÄRM

När TV:n är igång kan du använda funktionerna.

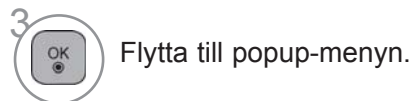
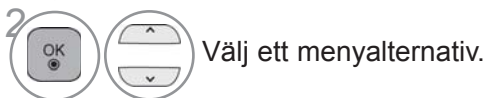

- Om du trycker på den **RÖDA** knappen så visas **Kundsupport**-menyn.
- Klicka på den **GRÖNA** knappen så visas menyn **Förenklad användarmanual**.
- Tryck på knappen **MENU/EXIT** för att återgå till normalt TV tittande.
- Tryck på knappen **BACK** för att gå till föregående menybild.

## ! OBS!

- ▶ **ISM-metoden** går endast att använda för plasma-TV-apparater.
- ▶ Det går endast att använda **Bakgrundsbel., strömindikatorn** för LCD TV/LED LCD TV-modeller.
- ▶ Det går inte att använda **CI-information** i analogt läge.

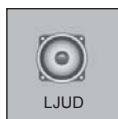
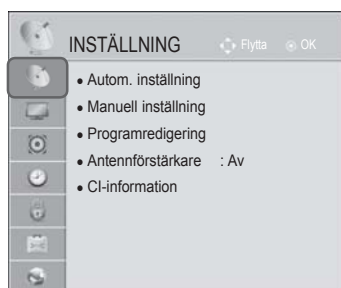
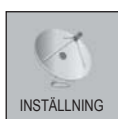

# SE PÅ TV/PROGRAMKONTROLL

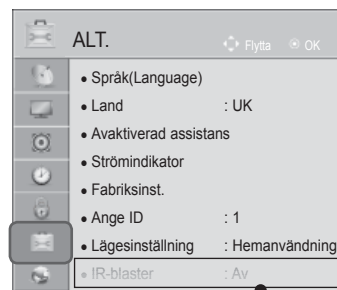
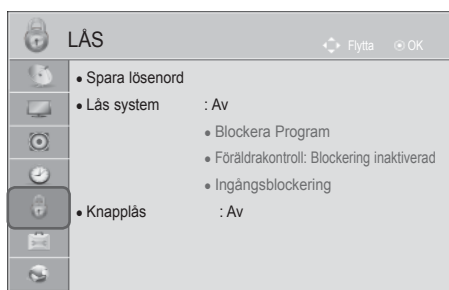

• För ytterligare information hänvisas till användarinstruktionen för det valfria tillbehöret **"trådlös mediabox"**. (Utom 32/37/42LD4\*\*\*)

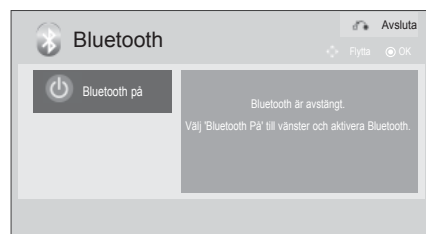

(Utom 32/37/42LE4\*\*\*, 32/37/42/47/55LE5\*\*\*, 42/47LE73\*\*, 32/37/42LD4\*\*\*, 32/37/42/47/55LD6\*\*\*, 32/42/47LD7\*\*\*, 32/37/42LD8\*\*\*, 42/47LX6\*\*\*, 47/55LX9\*\*\*, 50/60PK5\*\*, 50/60PX9\*\*)



■ Illustrationen kan se annorlunda ut än din TV.

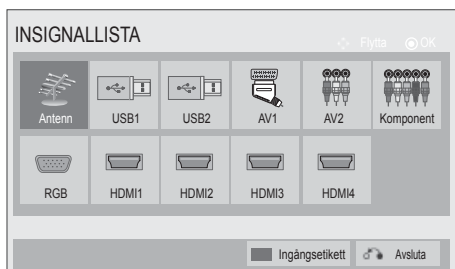

(Endast 32/37/42LE4\*\*\*, 32/37/42/47/55LE5\*\*\*, 42/47LE73\*\*, 32/37/42LD4\*\*\*, 32/37/42/47/55LD6\*\*\*, 32/42/47LD7\*\*\*, 32/37/42LD8\*\*\*, 42/47LX6\*\*\*, 47/55LX9\*\*\*, 50/60PK5\*\*, 50/60PX9\*\*)



# AUTOMATISK KANALSÖKNING OCH LAGRING

Använd det för att automatiskt hitta och lagra alla program.

När du startar automatisk programmering tas all sparad serviceinformation bort.

Det maximala antalet program som kan lagras är 1000. Antalet kan dock variera något beroende på sändningssignalerna.

DVB-T, DVB-C Auto Tuning (autoinställning) är en meny för användare i länder som stödjer DVB kabel.

Om du väljer **antenn**,



- 1 Välj **INSTÄLLNING**.
- 2 Välj **Autom. inställning**.
- 3 Välj **Antenn**.
- 4 Välj **Start**.
- 5 Kör **Auto-prog**.

- Ange ett 4-siffrigt lösenord med SIFFERknapparna under **Lås system 'På'**.
- Om du vill fortsätta med automatisk inställning väljer du **Start** med knappen ^ ∨. Tryck sedan på OK. Välj annars Stäng.
- **Automatisk numrering** : välj om du vill använda programnumret som TV-stationen tillhandahållit för inställning.
- **SECAM L Söker** : Utom 32/37/42LE49\*\*, 32/37/42/47/55LE59\*\*, 42/47LE7390, 32/37/42/47/55LE79\*\*, 42/47/55LE89\*\*, 32/37/42LD49\*\*, 32/37/42/47/55LD69\*\*, 32/42/47LD79\*\*, 32/37/42LD89\*\*, 42/47LX69\*\*, 50/60PK59\*, 50/60PK79\*\*, 50/60PK99\*\*, 50/60PX99\*\*
- Om du väljer Italien på menyn **Land**, och en dialogruta om programkonflikter visas efter den automatiska inställningen, väljer du en leverantör för ett programkonflikt-nummer som du vill lösa.

- I följande länder kan DVB-kabeln användas: Tyskland, Nederländerna, Sverige, Schweiz, Danmark, Österrike, Finland, Norge, Slovenien, Ungern, Ukraina (Med undantag för 42/47LX6\*\*\*, 47/55LX9\*\*\*, 50/60PX9\*\*\*). (Den här listan kan ändras.)
- Digital-TV kan inte användas i följande länder: Slovakien, Bosnien, Serbien, Bulgarien, Albanien, Kazakstan

- Tryck på knappen **MENU/EXIT** för att återgå till normalt TV-läge.
- Tryck på knappen **BACK** för att gå till föregående menybild.

# SE PÅ TV/PROGRAMKONTROLL

Om du vill välja **kabel**,

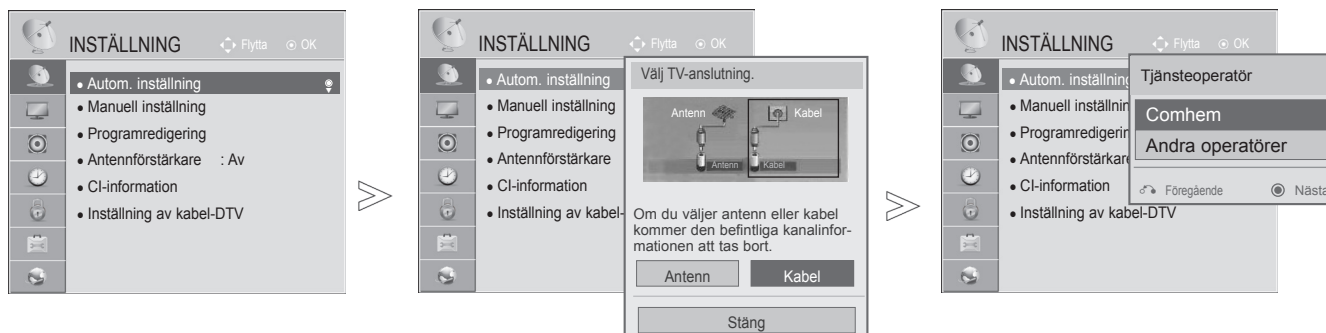

- 1 Välj **INSTÄLLNING**.
- 2 Välj **Autom. inställning**.
- 3 Välj **Kabel**.
- 4 Välj **Comhem** eller **Andra operatörer**.
- 5 Välj **Snabb** eller **Fullständig**.

- Ange ett 4-siffrigt lösenord med NUMMERknapparna under **Lås system "På"**.
- När Du väljer **Kabel** kan **tjänsteleverantörens** urvalsbild skilja sig från eller inte finnas med i kabelutbudet för just det landet.
- Popupfönstret där du kan välja mellan **Tjänsteoperatör** visas bara initialt i 3 fall när du öppnar menyn **Fabriksinst.** – när du växlar från **Antenn** till **Kabel** eller när du öppnar menyn efter att ha bytt **Land**.
- När Du vill välja mellan **Tjänsteoperatör** på annat sätt än ovan, kan du välja **INSTÄLLNING -> Inställning av kabel-DTV -> Tjänsteoperatör**.

- Erhållen certifiering för tjänsteoperatör: Sverige(Comhem, Canal Digital), Danmark(YouSee, Canal Digital, Stofa), Norge(Canal Digital), Nederländerna(Ziggo)(Med undantag för 42/47LX6\*\*\*, 47/55LX9\*\*\*, 50/60PX9\*\*\*), Ukraina(Volia-Cable)(Med undantag för 42/47LX6\*\*\*, 47/55LX9\*\*\*, 50/60PX9\*\*\*).
- Om du vill välja någon annan tjänsteleverantör väljer du **Andra operatörer**.
- Om du väljer "Andra operatörer", eller om det bara går att använda "Andra operatörer" i det valda landet, kan det ta en stund att söka igenom alla kanaler och alla kanske inte hittas.  
Gör så här om några kanaler inte hittas:
  1. **INSTÄLLNINGAR -> Autom. inställning -> Kabel -> Inställning**
  2. Växla **Justering - startsida** från "Av" till "På"
  3. Ange fler värden som frekvens, symbolhastighet, modulering och nätverks-ID.  
(Du kan vända dig till din internetleverantör om du vill veta vad som gäller för det som nämns ovan.)

- Tryck på knappen **MENU/EXIT** för att återgå till normalt TV-läge.
- Tryck på knappen **BACK** för att gå till föregående menybild.

## ■ När Du väljer Quick,

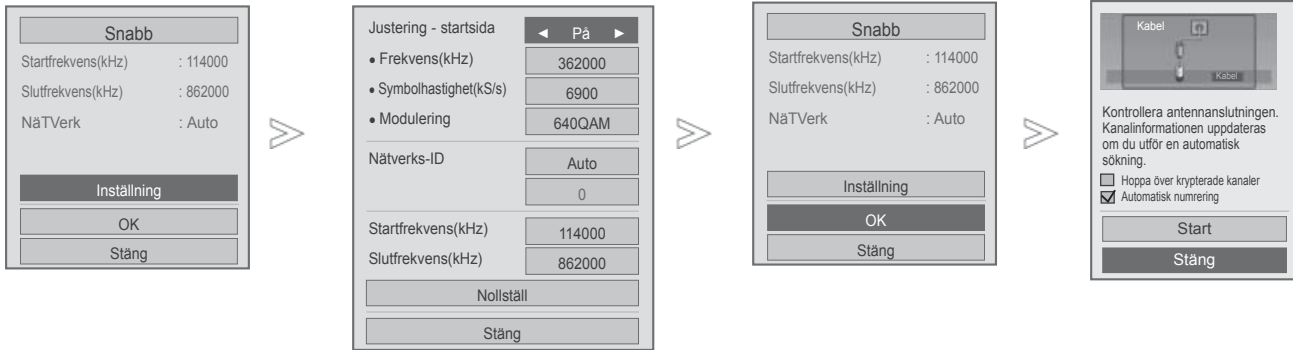

Välj **Snabb**.



Välj **Inställning**.

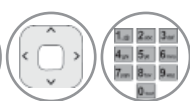

Gör rätt justeringar.



Välj **Stäng**.



Välj **OK**.



Välj **Start**.



Kör **Auto-prog**.

- Om du vill fortsätta med automatisk sökning väljer du **Start** med knappen  $\wedge \vee$ . Tryck sedan på **OK**. Välj annars **Stäng**.
- **Automatisk numrering** : välj om du vill använda programnumret som TV-stationen tillhandahållit för inställning.
- **Hoppa över krypterade kanaler** : Kodad kanal hoppas över i **Autom. inställning** och **Manuell inställning**.

- Tryck på knappen **MENU/EXIT** för att återgå till normalt TV-läge.
- Tryck på knappen **BACK** för att gå till föregående menybild.

# SE PÅ TV/PROGRAMKONTROLL

## ■ När Du väljer Full,

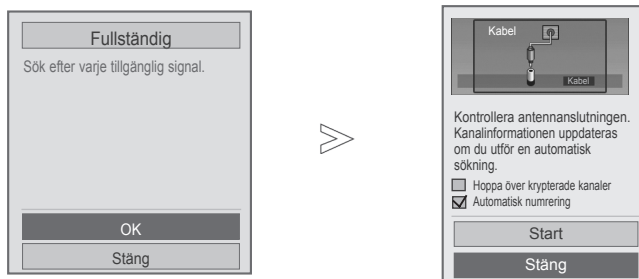

- 6  Välj **Fullständig**.
- 7   Välj **OK**.
- 8   Välj **Start**.
- 9  Kör **Auto-prog.**

- Om du vill fortsätta med automatisk sökning väljer du **Start** med knappen ^ v . Tryck sedan på **OK**. Välj annars **Stäng**.
- **Automatisk numrering** : välj om du vill använda programnumret som TV-stationen tillhandahållit för inställning.
- **Hoppa över krypterade kanaler** : Kodad kanal hoppas över i **Autom. inställning** och **Manuell inställning**.
- Du kan inte välja Fullständig när du angivit "**Ziggo**" eller "**Andra operatörer**" som tjänsteoperatör i Nederländerna. (Med undantag för 42/47LX6\*\*\*, 47/55LX9\*\*\*, 50/60PX9\*\*\*)

- Tryck på knappen **MENU/EXIT** för att återgå till normalt TV-läge.
- Tryck på knappen **BACK** för att gå till föregående menybild.

Följande värden behövs för att snabbt och korrekt kunna söka igenom alla tillgängliga program.

Värden som vanligen används medföljer som "standard".

Be kabelleverantören om hjälp för att få rätt inställningar.

När du använder Auto Tuning (automatisk inställning) med DVB-kabelinställning, välj Fullständig när du söker genom alla frekvenser för att hitta tillgängliga kanaler.

Om önskad kanal inte hittas via standardinställningen, gör sökning med alternativet Full.

Kanalsökning med alternativet Full kan ta relativt lång tid.

- **Frekvens:** Öppna en användardefinierad frekvens.
- **Symbolhastighet :** Ange en användardefinierad symbolhastighet (Symbolhastighet: den hastighet enheter som t.ex. modem använder för att skicka symboler till en kanal).
- **Modulering :** Ange en användardefiniera modulation. (Modulering: ljud- eller bildsignaler överlagras på en bärvåg).
- **Nätverks-ID:** Unik identifierare som tilldelats varje användare.
- **Startfrekvens:** Öppna ett användardefinierat startfrekvensområde.
- **Slutfrekvens:** Öppna ett användardefinierat slutfrekvensområde.

# SE PÅ TV/PROGRAMKONTROLL

## INSTÄLLNING AV KABEL DTV

(ENBART MED KABELINSTÄLLNING)

Området som en användare kan välja ur menyn från tjänsteleverantören skiljer sig beroende på antalet tjänsteleverantörer som stöds i varje land och om antalet tjänsteleverantörer, som stöds i varje land är 1, blir motsvarande funktion inte aktiverad.

Efter att ha bytt tjänsteleverantör, kommer ett varningsfönster, som säger att kanalkartan raderas när **OK** knappen trycks ned eller om Close (stäng) väljs och ett popup fönster för Auto-tuning (automatisk inställning) visas när 'Ja' väljs.

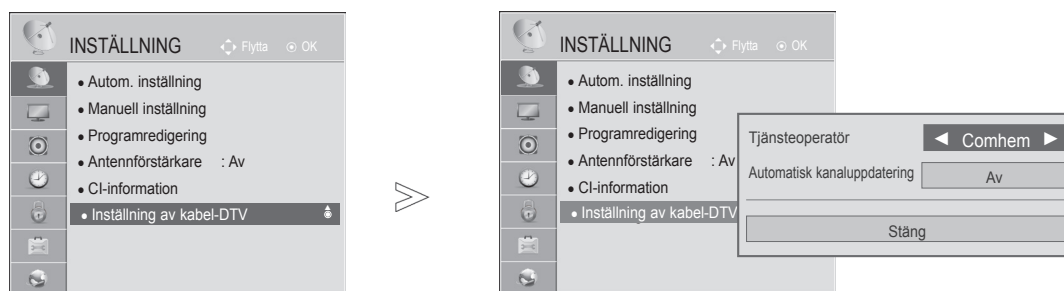

-   Välj **INSTÄLLNING**.
-   Välj **Inställning av kabel-DTV**.
-   Välj **Tjänsteoperatör** eller **Automatisk kanaluppdatering**.
-   Välj den källa du vill använda.

- Om du väljer **Kabel** får du upp **kabel-DTV** menyn.
- När **Automatisk kanaluppdatering** är i läget **På** kan du uppdatera information för alla program som kan uppdateras, inklusive program du redan tittar på.
- När **Automatisk kanaluppdatering** är i läget **Av** kan du endast uppdatera information för program samtidigt som du tittar på dem.
- Du kan inte välja **Inställning av kabel-DTV** när du angivit "**Ziggo**" som tjänsteoperatör. (Med undantag för 42/47LX6\*\*\*, 47/55LX9\*\*\*, 50/60PX9\*\*\*)









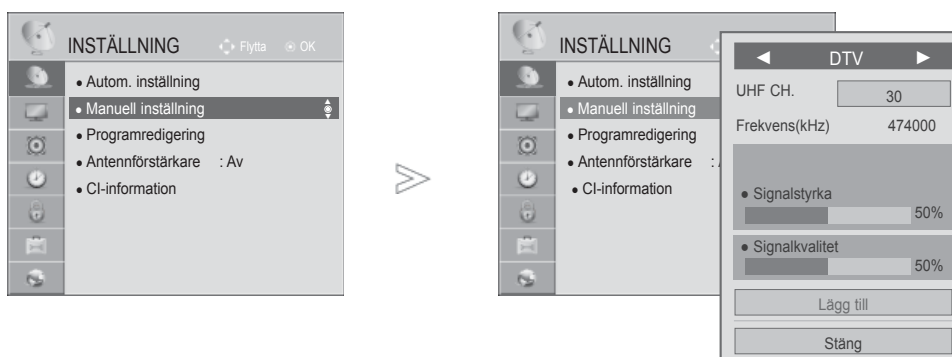

- Tryck på knappen **MENU/EXIT** för att återgå till normalt TV-läge.
- Tryck på knappen **BACK** för att gå till föregående menybild.

# MANUELL KANALSÖKNING OCH LAGRING (I DIGITALT LÄGE)

Med manuell sökning kan du lägga till ett program i programlistan.

Om du väljer **antenn**,



- 1   Välj **INSTÄLLNING**.
- 2   Välj **Manuell inställning**.
- 3   Välj **DTV**.
- 4    Välj önskat kanalnummer.
- 5   Välj 'update' (uppdatera) eller 'add' (lägg till) om signal finns.

- Ange ett 4-siffrigt lösenord med sifferknapparna under **Lås system - På**.
- Du kan välja **SBAND** när landsinställningen är "Norge" eller "Lettland".

- Tryck på knappen **MENU/EXIT** för att återgå till normalt TV-läge.
- Tryck på knappen **BACK** för att gå till föregående menybild.

# SE PÅ TV/PROGRAMKONTROLL

Om du vill välja **kabel**,

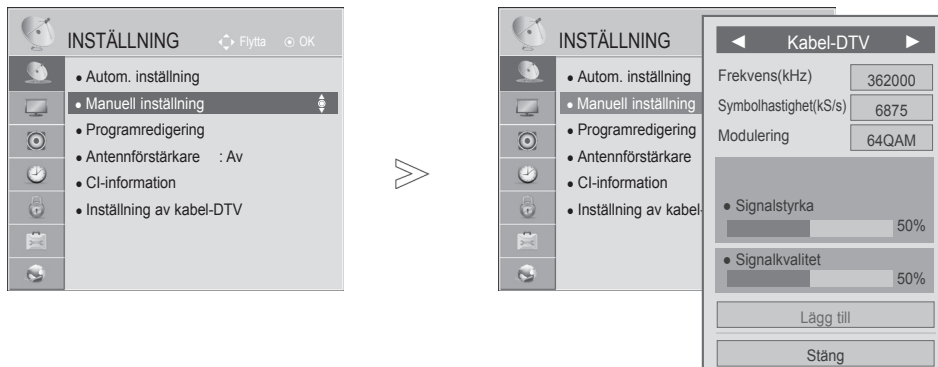

- 1 Välj **INSTÄLLNING**.
- 2 Välj **Manuell inställning**.
- 3 Välj **Kabel-DTV**.
- 4 Gör de justeringar som behövs.

- Ange ett 4-siffrigt lösenord med sifferknapparna under **Lås system 'På'**.
- **Symbolhastighet** : Ange en användardefinierad symbolhastighet (Symbolhastighet: den hastighet enheter som t.ex. modem använder för att skicka symboler till en kanal).
- **Modulering** : Ange en användardefiniera modulation. (Modulering: ljud- eller bildsignaler överlagras på en bärvåg).
- Du kan inte välja **Kabel-DTV** när du angivit "**Ziggo**" eller "**Andra operatörer**" som tjänsteoperatör i Nederländerna. (Med undantag för 42/47LX6\*\*\*, 47/55LX9\*\*\*, 50/60PX9\*\*\*)

- Tryck på knappen **MENU/EXIT** för att återgå till normalt TV-läge.
- Tryck på knappen **BACK** för att gå till föregående menybild.



# MANUELL KANALSÖKNING OCH LAGRING (I ANALOGT LÄGE)

Används om du önskar att söka in och lagra TV-kanaler manuellt.

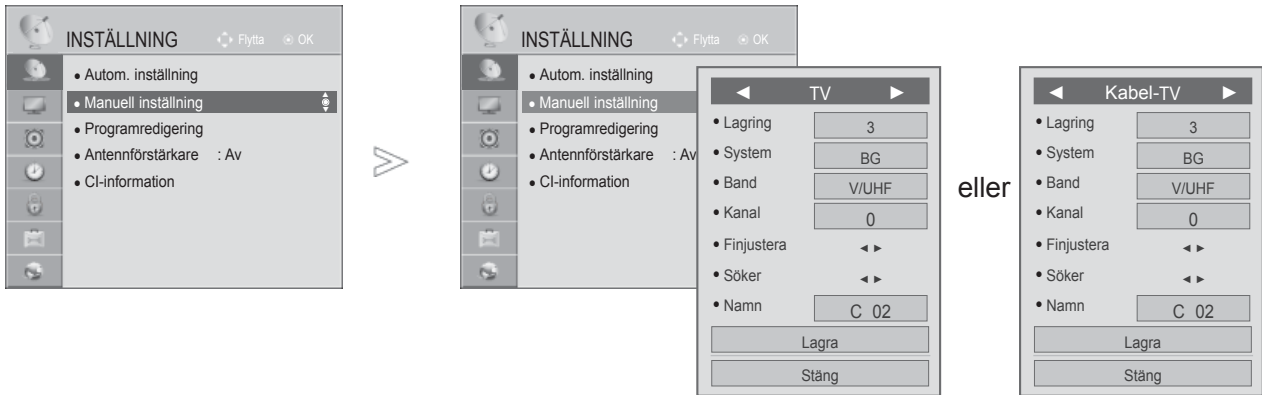

- 1 Välj **INSTÄLLNING**.
- 2 Välj **Manuell inställning**.
- 3 Välj **TV** eller **Kabel-TV**.
- 4 eller Välj önskat programnummer.
- 5 Välj ett TV-system.

- 6 Välj **V/UHF** eller **Kabel**.
- 7 eller Välj önskat kanalnummer.
- 8 Starta sökningen.
- 9 Välj **Lagra**.

- Tryck på knappen **MENU/EXIT** för att återgå till normalt TV-läge.
- Tryck på knappen **BACK** för att gå till föregående menybild.

- Ange ett 4-siffrigt lösenord med sifferknapparna under **Lås system 'På'**.
- **L** : SECAM L/L' (Frankrike)
- **BG** : PAL B/G, SECAM B/G (Europa / Östeuropa / Asien / Nya Zeeland / Mellanöstern / Afrika)
- **I** : PAL I (Storbritannien / Irland / Hong Kong / Sydafrika)
- **DK** : PAL D/K, SECAM D/K (Östeuropa / Kina / Afrika / OSS)
- Upprepa steg 4 till 9 om du vill spara fler kanaler.

# SE PÅ TV/PROGRAMKONTROLL

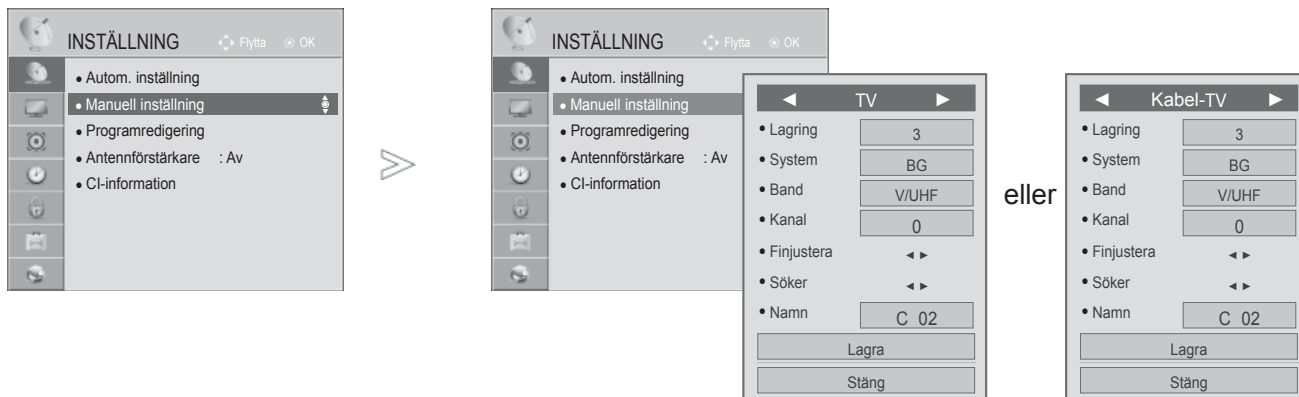

## ■ Att namnge en station

Stationsnamnet (t.ex. 'SVT') kan också programmeras med sammanlagt 5 tecken, så att det visas på skärmen.

- 1 Välj **INSTÄLLNING**.
- 2 Välj **Manuell inställning**.
- 3 Välj **TV** eller **Kabel-TV**.
- 4 Välj **Namn**.

- Välj position och välj vilket tecken som ska komma sedan, o.s.v.  
Du kan använda bokstäverna **A** till **Z**, siffrorna **0** till **9**, **+ / -** och blanksteg.
- 5 Välj position och välj vilket tecken som ska komma sedan, o.s.v.
  - 6 Välj **Stäng**.
  - 7 Välj **Lagra**.

## ■ Finjustering

Finjustering behövs normalt bara om mottagningen är dålig.

- 1 Välj **INSTÄLLNING**.
- 2 Välj **Manuell inställning**.
- 3 Välj **TV** eller **Kabel-TV**.
- 4 Välj **Fin**.
- 5 Finjustera bilden och ljudet.
- 6 Välj **Lagra**.

- Tryck på knappen **MENU/EXIT** för att återgå till normalt TV-läge.
- Tryck på knappen **BACK** för att gå till föregående menybild.

# PROGRAMREDIGERING

Ett överhoppat programnummer hoppas över om du använder knappen **P** under normal TV-modning.

Om du vill välja det överhoppade programmet måste du ange programnumret direkt med **NUMBER**-knapparna eller välja det i programredigeringsmenyn.

Med denna funktion kan du ta bort eller hoppa över sparade program.

Du kan ändra programnummer med hjälp av funktionen "Move" (Flytta) om "Automatic Numbering" (Automatisk numrering) avmarkerats när du påbörjar Auto Tuning (Automatisk sökning).

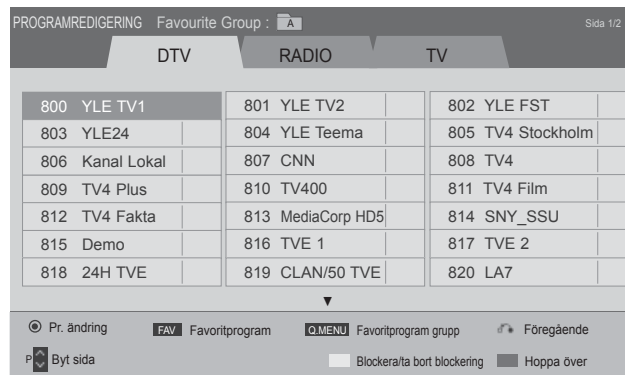
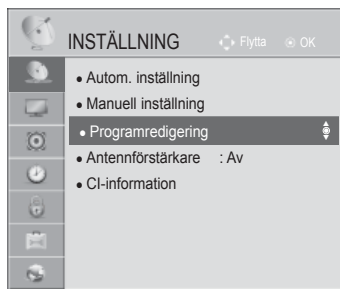

eller

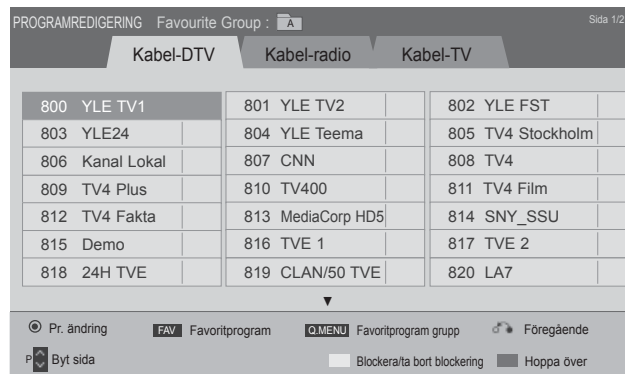

-   Välj **INSTÄLLNING**.
-   Välj **Programredigering**.
-  Gå till **Programredigering**.
-  Välj ett program som ska sparas eller hoppas över.

- Tryck på knappen **MENU/EXIT** för att återgå till normalt TV-läge.
- Tryck på knappen **BACK** för att gå till föregående menybild.

# SE PÅ TV/PROGRAMKONTROLL

## (I DTV/RADIOLÄGE)

### ■ För att utesluta (hoppa över) förvalt nr./TV-kanal



Välj ett programnummer som ska hoppas över.



Ändra programnumrets färg till blått.



Frigör.

- När ett kanalnummer har hoppats över, kan du inte välja den kanalen med hjälp av P-knapparna under normalt TV-tittande.
- Om du vill välja det överhoppade programmet måste du ange programnumret direkt med NUMMER-knapparna eller välja det i programredigeringsmenyn eller EPG.

### ■ Låsning av ett programnummer



Välj ett programnummer som skall låsas.



Vrid programnumret till gult.



Frigör.

- Det kan registreras som Låst program även när 'Lock System' (Låssystem) är avstängt (Off).

## I TV-LÄGE

Den här funktionen gör det möjligt för dig att ta bort eller utesluta ett lagrat förvalt nr./TV-kanal, som är oönskat.

Du kan även flytta några kanaler och använda andra programnummer.

### ■ För att ta bort förvalt nr./TV-kanal



Välj ett programnummer som ska tas bort.



Ändra programnumrets färg till rött.

- När det raderas, flyttas de efterföljande en position upp.

### ■ För att flytta en TV-kanal till ett annat förvalt nr



Select a programme number to be moved.





Turn the programme number to green.



Frigör.

## ■ För att utesluta (hoppa över) förvalt nr./TV-kanal



1  Välj ett programnummer som ska hoppas över.

2  **BLÅ** Ändra programnumrets färg till blått.

3  **BLÅ** Frigör.

- Om du har hoppat över programnummer går det inte att välja den knappen vid normal TV-användning genom att trycka på **P**.
- Om du vill välja det överhoppade programmet måste du ange programnumret direkt med NUMMER-knapparna eller välja det i programredigeringsmenyn eller EPG.

## ■ Auto Sort (Automatisk sortering)

1   Starta Auto Sort (Automatisk sortering).

- Om du har aktiverat Autosortera kan du inte längre redigera program.

## ■ Låsning av ett programnummer

1  Välj ett programnummer som skall låsas.

2  **GULL** Vrid programnumret till gult.

3  **GULL** Frigör.

- Det kan registreras som Låst program även när 'Lock System' (Låssystem) är avstängt (Off).

## ■ Välja favoritprogram

Funktionen favoritprogram är ett smidigt verktyg som snabbt letar upp dina favoritprogram utan att du behöver vänta på att TV:n ska söka igenom alla program däremellan.

1  Välj önskat program.

2  **MARK FAV** Lägg till motsvarande program i 'Favourite list' (favoritlistan) i aktuell 'Favourite Group' (favoritgrupp)

3  **MARK FAV** Frigör.

# SE PÅ TV/PROGRAMKONTROLL

## ■ Välj en favoritprogramgrupp



1 Välj önskat program.



2 Ta fram popup fönster där 'Favourite group' (favoritgrupp) kan ändras.



3 Välj en 'Favourite group' (favoritgrupp).

# ANTENNFÖRSTÄRKARE

Om mottagningen är dålig anger du Antennförstärkare till På.

Om mottagningen är ok anger du den till Av.



- 1   Välj **INSTÄLLNING**.
- 2   Välj **Antennförstärkare**.
- 3   Välj **På** eller **Av**.
- 4  Spara.

- Tryck på knappen **MENU/EXIT** för att återgå till normalt TV-läge.
- Tryck på knappen **BACK** för att gå till föregående menybild.

# SE PÅ TV/PROGRAMKONTROLL

## CI-INFORMATION [GEMENSAMT GRÄNSSNITT]

Med denna funktion kan du se vissa kanaler med förvrängd signal (betal-TV). Om du tar bort CI-modulen kan du inte se betal-TV-kanaler.

När modulen är infogad i CI-platsen kan du visa modulmenyn.

Kontakta din återförsäljare för inköp av lämplig modul och smartkort. Du ska inte ofta sätta in och ta ut CI-modulen ur TV:n. Det kan orsaka problem. När TV:n slås på efter att du har satt in CI-modulen kan det inträffa att ljudet inte hörs.

Det kan förekomma bildstörningar beroende vilken CI-modul och smartkort som används.

CI-funktionen (Common Interface) kanske inte kan tillämpas beroende på sändningsregler i olika länder.

När du använder en CAM (Conditional Access Module) (villkorad åtkomstmodul) kontrollera att den uppfyller kraven från antingen DVB-CI eller CI plus.

En onormal CAM-process (Conditional Access Module) kan resultera i dålig bild.

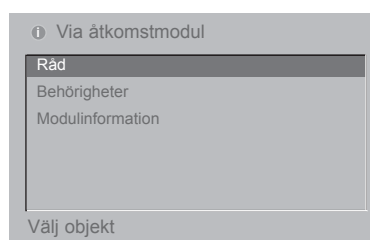
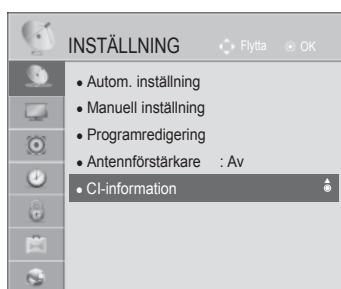

- Denna display ges endast i illustrationssyfte och menyalternativen och formatet kommer att variera beroende på leverantören för de digitala betaltjänsterna.
- Återförsäljaren kan ändra menyskärmen och tjänsterna för CI (gemensamt gränssnitt).

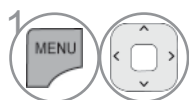

Välj **INSTÄLLNING**.

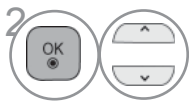

Välj **CI-information**.

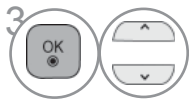

Välj önskat objekt: Module information (Modulinformation), smartkortinformation, språk, programvaruhämtning osv.



Spara.

- Tryck på knappen **BACK/EXIT** för att gå till föregående menybild.



# PROGRAMUPPDATERING

TV:n kan uppdateras med ny programvara tillför förbättringar och/eller nya funktioner.

Programvaran uppdateras om du ansluter TV:n direkt till servern för programvaruuppdatering.

Funktionen för programuppdateringen kanske inte fungerar som den ska beroende på internetmiljön. Om det uppstår problem kan du få den senaste godkända programvaran från LG Electronics kundtjänst och sedan uppdatera TV:n.

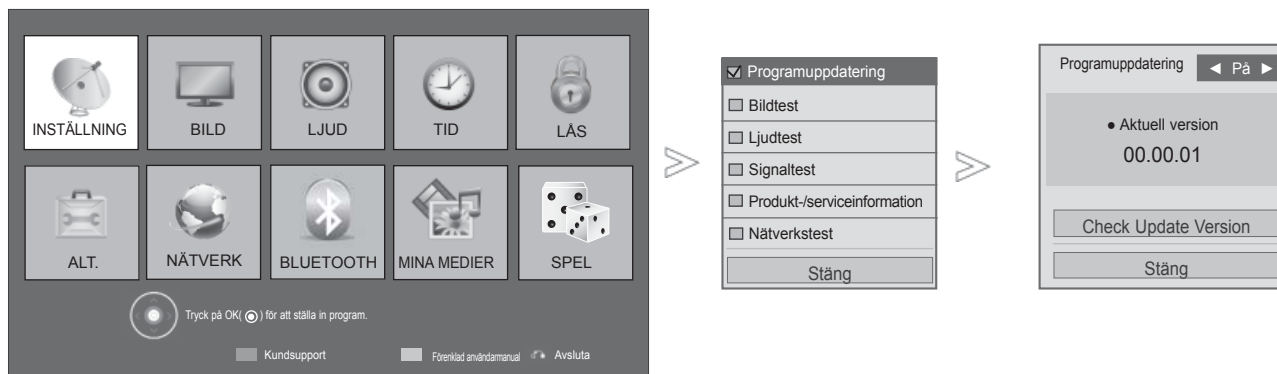

1 **MENU RÖD** Välj **Kundsupport**.

2 Välj **Programuppdatering**.

3 Välj **På** eller **Av**.  
• Om du väljer **På** kommer en bekräftelseruta att visas för att informera om att ny programvara har hittats.

4 **OK** Spara.

• Använd **Kontrollera senare version** om du vill uppdatera till den senaste programvaran på nätverksservern manuellt.

- Tryck på knappen **MENU/EXIT** för att återgå till normalt TV-läge.
- Tryck på knappen **BACK** för att gå till föregående menybild.

# SE PÅ TV/PROGRAMKONTROLL

## ■ Vid inställning av "Programuppdatering"

Ibland kan en sändning av uppdaterad digital programvaruinformation resultera i att följande meny visas på TV-skärmen.

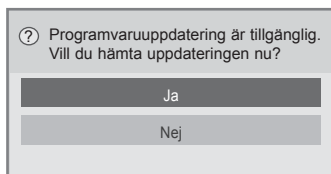

Enkel uppdatering: för aktuell uppdateringsström

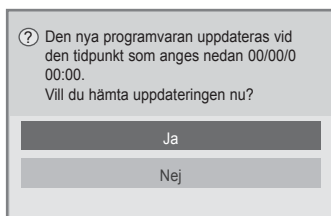

Schemalagd uppdatering: för schemalagd uppdateringsström  
När menyn Programuppdatering (Uppdatering av programvara) är "Av" visas meddelandet för ändring till "På".

När den nya programvaran finns tillgänglig och internet är anslutet, kommer följande meddelande att visas:

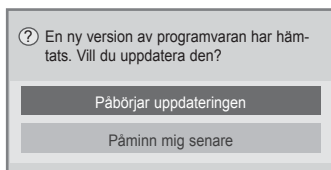

Nerladdning påbörjas när "JA" väljs.

Nerladdningsstatus kan följas från programuppdateringsmenyn.

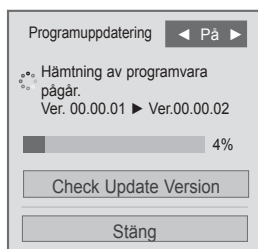

TV:n startas om när hämtningen är slutförd.

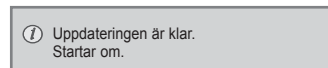

- Under pågående programvaruuppdatering ska du vara noga med följande:
  - Strömmen till TV:n får inte avbrytas.
  - Efter programuppdatering kan Du få den uppdaterade programversionen bekräftad i programuppdateringsmenyn.
  - Det kan ta timmar att ladda ner mjukvaran. Säkerställ därför att enheten inte stängs av under nerladdningen.
- <Enkel uppdatering, Schemalagd uppdatering>
- Antennen får inte fränkopplas.
  - Programvaran laddas ner enbart i standby-läge eller med hjälp av MUX med programuppdateringstjänst och stoppas först när nätsladden dras ut eller när MUX visas utan programuppdateringstjänst.
  - När Du återvänder till standby-läge eller MUX med uppdateringstjänst kommer nerladdningen av programvara att fortsätta där den stoppades.
- <Nätverksuppdatering>
- Koppla inte bort nätverket medan programmet uppdateras.
  - Om det finns en ny programuppdatering när du öppnar NetCast kommer du inte att kunna använda NetCast förrän du har uppdaterat programmet.
  - Du kan inte öppna NetCast medan programmet uppdateras.

# BILD/LJUD TEST

Denna funktion är en kundtjänstfunktion som kan utföra bild och ljudtester.

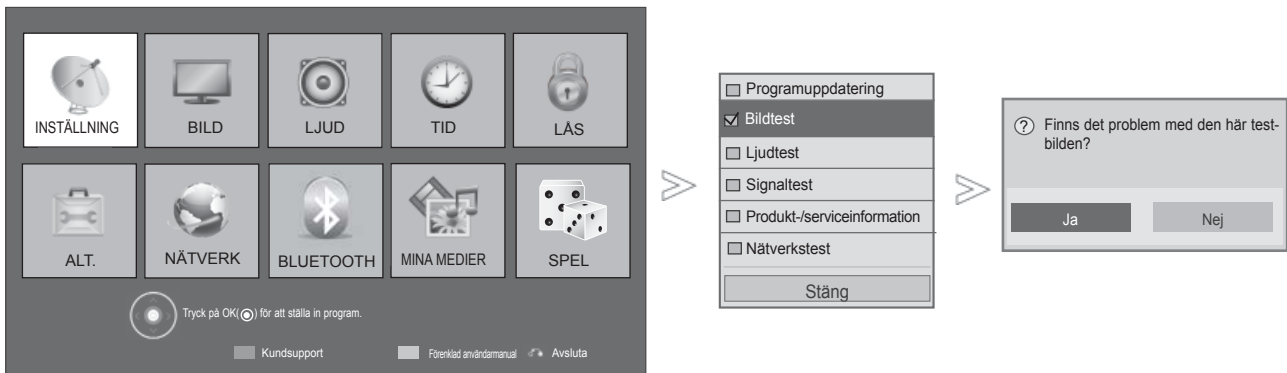

- 1  **RÖD** Välj **Kundsupport**.
- 2  Välj **Bildtest** eller **Ljudtest**.
- 3   Välj **Ja** eller **Nej**.

- Tryck på knappen **MENU/EXIT** för att återgå till normalt TV-läge.
- Tryck på knappen **BACK** för att gå till föregående menybild.

# SE PÅ TV/PROGRAMKONTROLL

## SIGNALTEST

Med denna funktion kan du se information om tillverkare, modell/typ, serienummer och programvaruversion.





Den visar information och signalstyrka för den inställda \*MUX.

Den visar signalinformation och namn för den valda MUX.

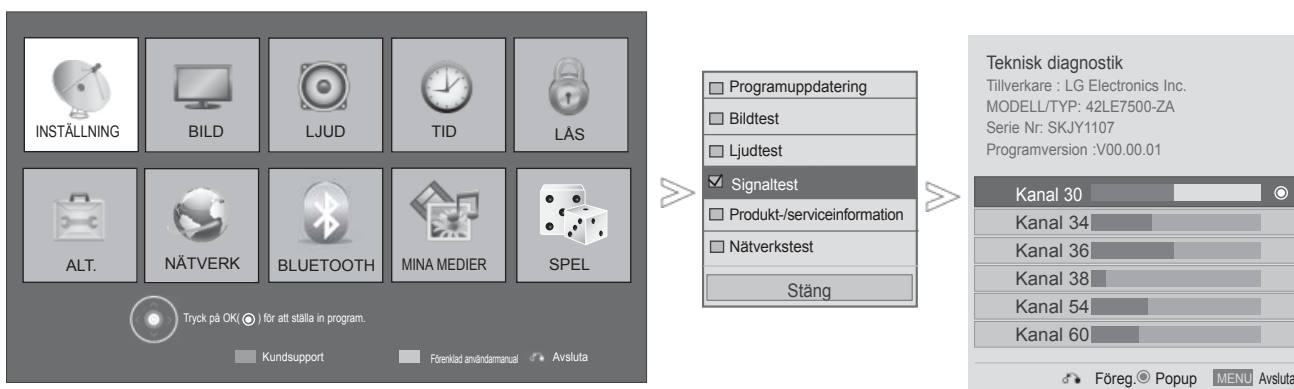
(\*MUX: Ett överordnat kanalregister vid digitala sändningar (en MUX innehåller flera kanaler.))

SE PÅ TV/PROGRAMKONTROLL



-  **RÖD** Välj **Kundsupport**.
-  Välj **Signaltest**.
-  Visa Tillverkare, Modell / Typ, Serienummer och Programvara.
-   Visa information om kanalen.

- Tryck på knappen **MENU/EXIT** för att återgå till normalt TV-läge.
- Tryck på knappen **BACK** för att gå till föregående menybild.

# PRODUKT/SERVICE INFORMATION

Denna funktion är en kundtjänstfunktion som visar produkt/serviceinformation och information från kundtjänstcenter.

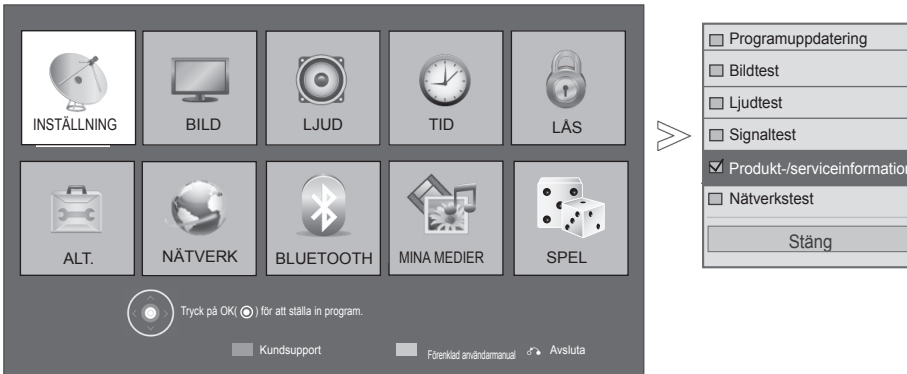

- 1 **RÖD** Välj **Kundsupport**.
- 2 Välj **Produkt-/serviceinformation**.
- 3 Visa modell/typ, programversion, serienummer, kundtjänstcenter och hemsida.

- Tryck på knappen **MENU/EXIT** för att återgå till normalt TV-läge.
- Tryck på knappen **BACK** för att gå till föregående menybild.

# NÄTVERKSTEST

Kontrollera nätverksstatus.

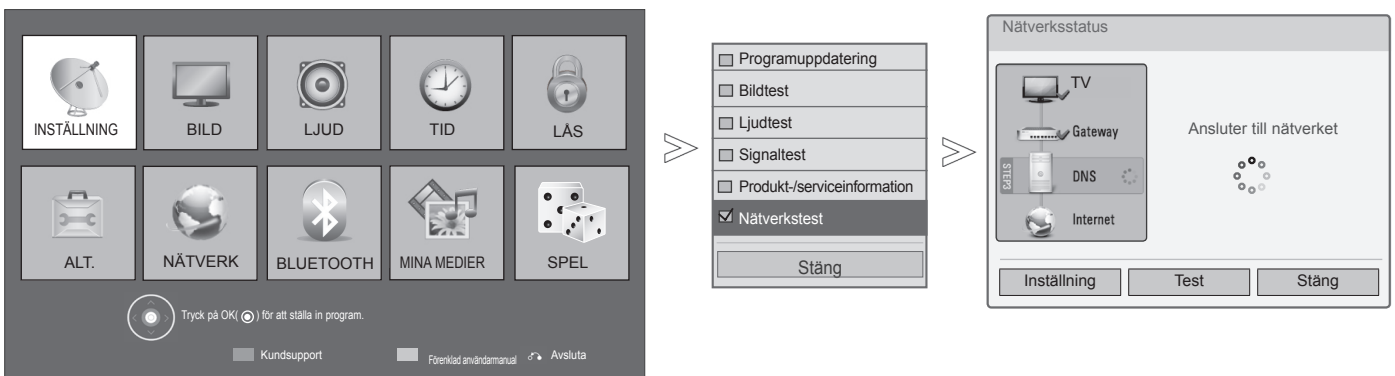

- 1 **RÖD** Välj **Kundsupport**.
- 2 Välj **Nätverkstest**.
- 3 Kontrollera nätverksstatus.

- Tryck på knappen **MENU/EXIT** för att återgå till normalt TV-läge.
- Tryck på knappen **BACK** för att gå till föregående menybild.

# SE PÅ TV/PROGRAMKONTROLL

## FÖRENKLAD ANVÄNDARMANUAL

Du kan enkelt och effektivt komma åt information om produkten genom att visa en enkel handbok på TV:n.

När du använder den förenklade användarmanualen kommer ljudet att stängas av.



■ Illustrationen kan se annorlunda ut än din TV.

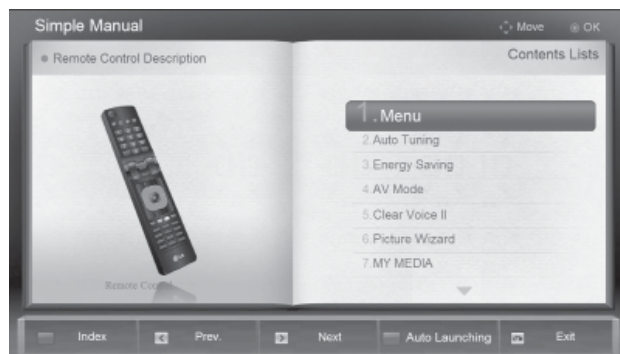

1  **GRÖN** Välj **Förenklad användarmanual**.

2  Välj den del av handboken som du vill visa.

- **RÖD**: Gå till **Index**-sidan.
- **BLÅ**: Spela upp **Förenklad användarmanual** automatiskt eller manuellt.

• Tryck på **EXIT**-knappen för att återgå till normalt TV-tittande.

# HUR MAN ANVÄNDER LISTAN MED KANALER

I stationsöversikten (Programme table), som visas på skärmen, kan du se en lista över vilka TV-kanaler som är lagrade i TV:ns minne.



## ■ Välja porgramlista



Visa Programlista.

- Om det är något som är markerat blått, betyder det att det förvalda nr./TV-kanalen är överhoppad under automatisk sökning/lagring eller redigering.
- Vissa kanaler med programnummret visat i kanalreg istret, indikerar att det inte finns något stationsnamn inskrivet



Vrid fram programredigering.

## ■ Välja förvalt nr. /TV-kanal i programlistan



Välj ett program.



Växla till det valda programnumret.



Läget kommer att växla mellan TV, DTV och Radio från det program du för närvarande tittar på.

# SE PÅ TV/PROGRAMKONTROLL

## ■ För att bläddra igenom hela stationsöversikten



1 Bläddra bland sidorna.



2 Återgå till normalt TV-läge.

## ■ Visa listan över favoritprogram



1 Visa listan Favourite Programme (Favoritprogram).



Vrid fram programredigering.



Nuvarande kanal är registrerad/  
annullerad som preferenskanal i  
aktuellt vald grupp.



Favoritgrupp har ändrats.



# INSIGNALLISTA

HDMI och AV1 (SCART) känns igen av en "pin" och aktiveras bara när en extern enhet spänningssätts.

Med knappen **TV/RAD** (TV/RADIO) kan du flytta från Extern insignal till RF-insignal och till det senast visade programmet i DTV/RADIO/TV-läget.

- Illustrationen kan se annorlunda ut än din TV.



Välj ingångskälla.

- **Antenn** eller **Kabel** : Välj det här alternativet när du tittar på digital-TV/RADIO/TV.
- **USB** : Väljs vid användning av USB beror på anslutning.
- **AV** : Välj de här alternativen när du tittar på video eller en extern källa.
- **Komponent** : Välj det här alternativet när du använder DVD eller om digitalboxen är ansluten med en kontakt.
- **RGB** : Välj det här alternativet när du använder en dator som är ansluten med en kontakt.
- **HDMI** : Välj de här alternativen när du använder DVD eller dator, eller om digitalboxen är ansluten med en kontakt.

# SE PÅ TV/PROGRAMKONTROLL

## INGÅNGSETIKETT

Väljer en etikett för varje ingångskälla.

- Illustrationen kan se annorlunda ut än din TV.

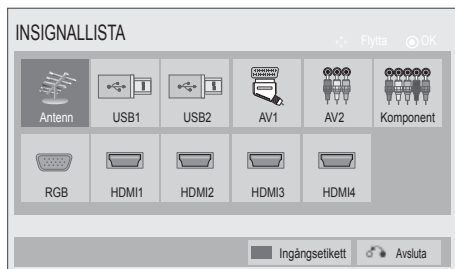

- 1  **BLÅ** Välj **Ingångsetikett**.
- 2  Välj källa.
- 3  Välj markering.

- Tryck på knappen **MENU/EXIT** för att återgå till normalt TV-läge.
- Tryck på knappen **BACK** för att gå till föregående menybild.





# DATASERVICE

(Den här menyn är endast tillgänglig i Irland. )

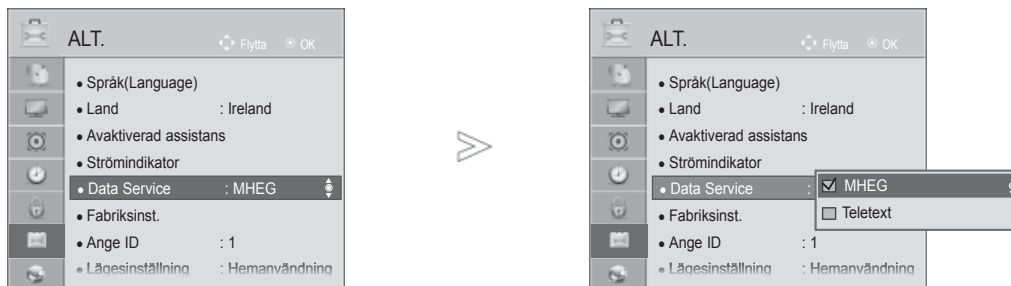
Med den här funktionen kan användaren välja mellan **MHEG(digital text-tv)** och **Teletext** om båda funktionerna är tillgängliga samtidigt.

Om bara en av funktionerna är tillgänglig, fungerar antingen **MHEG** eller **Teletext** oavsett ditt val.



- 1   Välj **ALT..**
- 2   Välj **Data Service.**
- 3   Välj **MHEG** eller **Teletext.**
- 4  Spara.

- Tryck på knappen **MENU/EXIT** för att återgå till normalt TV-läge.
- Tryck på knappen **BACK** för att gå till föregående menybild.

# SE PÅ TV/PROGRAMKONTROLL

## MHP-TJÄNST

(Endast 32/37/42LE48\*\*, 32/37/42/47/55LE58\*\*, 32/37/42/47/55LE78\*\*, 42/47LE7380, 42/47/55LE88\*\*, 32/37/42LD48\*\*, 32/37/42/47/55LD68\*\*, 32/42/47LD78\*\*, 32/37/42LD88\*\*, 42/47LX68\*\*, 47/55LX98\*\*, 50/60PK78\*\*, 50/60PK98\*\*, 50/60PX98\*\*)

(Den här meny är endast tillgänglig i Italien och de andra ländernas MHP-tjänster kanske inte fungerar ordentligt.)

Den här funktionen är autostartsfunktionen för MHP, Italiens datasändningar.

Den kan användas i kanaler med MHP-signal.

Datasändningsfunktionen löper eventuellt inte smidigt beroende på förhållandena vid sändningsstationen.

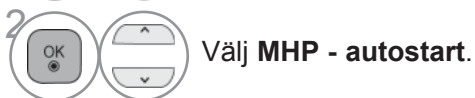
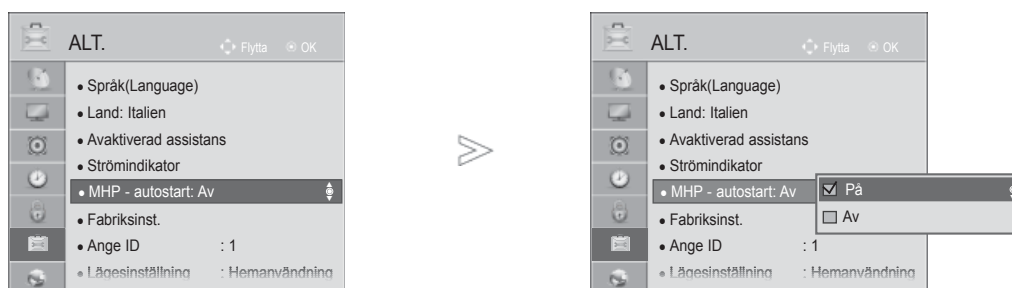

- Tryck på knappen **MENU/EXIT** för att återgå till normalt TV-läge.
- Tryck på knappen **BACK** för att gå till föregående menybild.



## ■ När MHP – autostart har värdet På

1  Visa MHP.

---

## ■ När MHP – autostart har värdet Av

1  Visa MHP - programlista.

2   Välj önskad MHP-sändning.

- Tryck på knappen **EXIT** för att återgå till normalt TV-läge.
- Tryck på knappen **BACK** för att gå till föregående menybild.

# SE PÅ TV/PROGRAMKONTROLL

## SIMPLINK

Den fungerar endast med en enhet som har logotypen SIMPLINK.  
Kontrollera logotypen SIMPLINK.

Produkten kanske inte fungerar som den ska när den används med andra produkter med HDMI-CEC-funktion.

Det gör att du kan kontrollera och spela upp andra AV-enheter som är anslutna till TV:n genom HDMI-kabel utan ytterligare kablar och inställningar.

Om du inte vill använda SIMPLINK-menyn väljer du "AV".

Vid trådlös, extern visning går det inte att använda SIMPLINK-funktionen.



- 1  Visa **SIMPLINK**.
- 2  Välj **På** eller **Av**.
- 3  Spara.

- Tryck på knappen **MENU/EXIT** för att återgå till normalt TV-läge.
- Tryck på knappen **BACK** för att gå till föregående menybild.

## Anslutning till hemmabiosystem med SIMPLINK-logotypen.

- 1 Anslut något av uttagen **HDMI/DVI IN 1 (DVI)**, **HDMI/DVI IN 2**, **HDMI/DVI IN 3** eller **HDMI IN 4** (utom 32/37/42LD4\*\*\*, 32/37/42/47/55LD6\*\*\*, 32/42/47LD7\*\*\*, 32/37/42LD8\*\*\*) på TV:ns baksida med HDMI-uttaget på hemmabiosystemet med HDMI-kablar.
- 2 Anslut digitalljudsuttagen på TV:ns baksida till motsvarande ingång på hemmabiosystemet med optiska kablar.
- 3 Välj hemmabio på högtalarmenyn genom att trycka på knappen **SIMPLINK**.

► När du väljer eller använder media för enheten med hemmabiofunktion, växlar högtalaren automatiskt till HT-högtalare (avlyssning med hemmabiosystem).

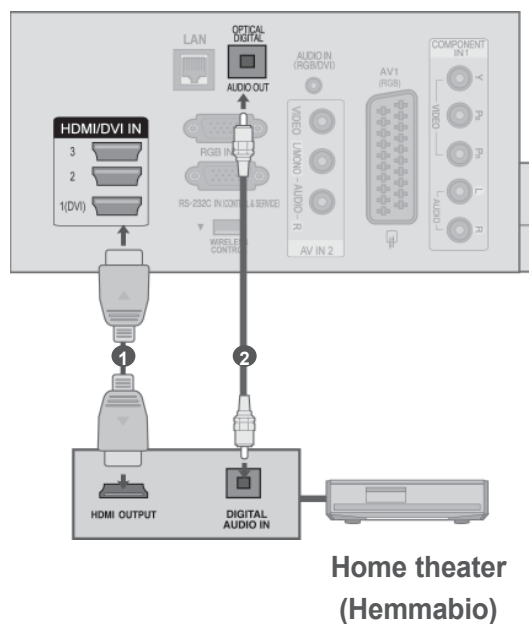

### ! OBS!

- Anslut porten HDMI/DVI IN eller HDMI IN på TV:n till porten (HDMI-porten) på SIMPLINK-enheten med hjälp av HDMI-kabeln.
- När ingångskällan växlas till en annan med INPUT-knappen på fjärrkontrollen eller liknande, stannar enheten som används med SIMPLINK.

# SE PÅ TV/PROGRAMKONTROLL

## SIMPLINK-funktioner

### Uppspelning av skivor

Du kan kontrollera anslutna AV-enheter genom att trycka på ^ v < >, OK, ►, ■, II, ◀◀ eller ►► .

### Uppspelning direkt

Efter anslutning av AV-enheter till TV:n kan du direkt kontrollera enheterna och spela upp media utan ytterligare inställningar.

### Välja AV-enhet

Gör att du kan välja någon av de AV-enheter som är anslutna till TV:n och spela upp från den.

### Stäng av alla enheter

När du stänger av TV:n stängs alla anslutna enheter av automatiskt.

### Stänga av ljudet

Erbjuder ett enkelt sätt att stänga av ljudet.

### Sync Power on (Synkronisera strömpåslagning)

När utrustning med Simplink-funktion som anslutits till en HDMI-utgång påbörjar uppspelning övergår TV:n automatiskt i påslaget läge.

\* En enhet som är ansluten till TV:n genom HDMI-kabel men som inte stöder Simplink kan inte använda denna funktion.

Obs! När du använder SIMPLINK bör en HDMI-höghastighetskabel med \*CEC-funktion användas. (\*CEC: Consumer Electronics Control).



## SIMPLINK-menyn

Välj önskad SIMPLINK-källa genom att trycka på  $\wedge \vee < >$ knappen och sedan på OK.

- 1 **Se på TV** : Växla till föregående TV-kanal, oavsett det aktuella läget.
- 2 **Uppspelning av skivor (DISC)** : Välj och spela upp anslutna skivor.  
När flera skivor är tillgängliga visas skivegenskaper nedtill på skärmen.
- 3 **VCR-uppspelning** : Spela upp och kontrollera ansluten videospelare.
- 4 **Uppspelning från hårddisk** : Spela upp och kontrollera inspelningar som sparats på hårddisken.
- 5 **Ljudutgång till hemmabio/ljudutgång till TV**: Välj ljudutgång för hemmabions eller TV:ns ljudutgång.

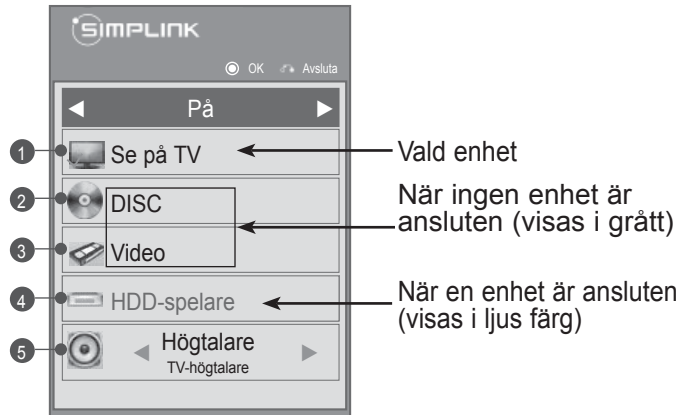

- Hemmabio: Endast en enhet kan användas åt gången
- DVD-spelare: Upp till tre (endast 32/37/42LD4\*\*\*, 32/37/42/47/55LD6\*\*\*, 32/42/47LD7\*\*\*, 32/37/42LD8\*\*\*), fyra (endast 32/37/42LE4\*\*\*, 32/37/42/47/55LE5\*\*\*, 32/37/42/47/55LE7\*\*\*, 42/47/55LE8\*\*\*, 42/47LX6\*\*\*, 47/55LX9\*\*\*, 50/60PK5\*\*, 50/60PK7\*\*\*, 50/60PK9\*\*\*, 50/60PX9\*\*\*) kan användas åt gången.
- VCR (Videobandspelare): Endast en enhet kan användas åt gången

# SE PÅ TV/PROGRAMKONTROLL

## AV-LÄGE

Du kan välja optimala bilder och ljud när du ansluter AV-enheter till externa insignalerna.

<b>Av</b>	Inaktivera AV-läge.
<b>Film</b> eller <b>THX Film</b>	Optimerar bild och ljud vid filmvisning.
<b>Sport</b>	Optimerar bild och ljud vid visning av idrottsevenemang.
<b>Spel</b>	Optimerar bild och ljud vid spel.

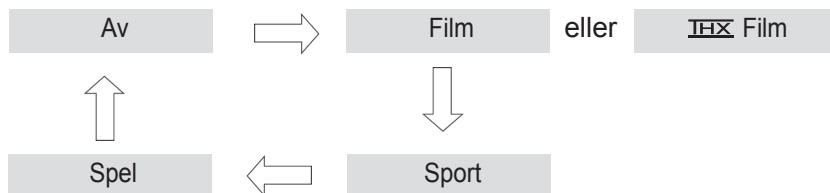

Välj önskad källa genom att trycka på **AV-LÄGE** upprepade gånger.



- Om du väljer läget **Film** eller **THX Film** i AV-läget, så väljs **Film** eller **THX Film** både för **Bildläge** och **Ljudläge** på menyn **BILD** respektive menyn **AUDIO**.
- Om du väljer "Av" i **AV-läget**, så väljs den bild som du först angav.
- När du spelar ett spel som använder Playstation eller Xbox, rekommenderas att använda **Spel**.
- I **Spel**-läget optimeras funktioner som påverkar bildkvaliteten för just spel.

# INITIERA (ÅTERSTÄLLA DE URSPRUNGLIGA INSTÄLLNINGARNA)

Den här funktionen återställer alla inställningarna.

Men inställningarna för  Dag och  Natt i Bildläget kan inte återställas.

Du kan behöva återställa produkten om du flyttar till annan plats eller annat land.

När Fabriksinst. (Fabriksåterställningen) slutförts måste du starta om initialiseringen.

När menyn **Lås system** är i läge "På" visas meddelandet där du ska ange lösenordet.

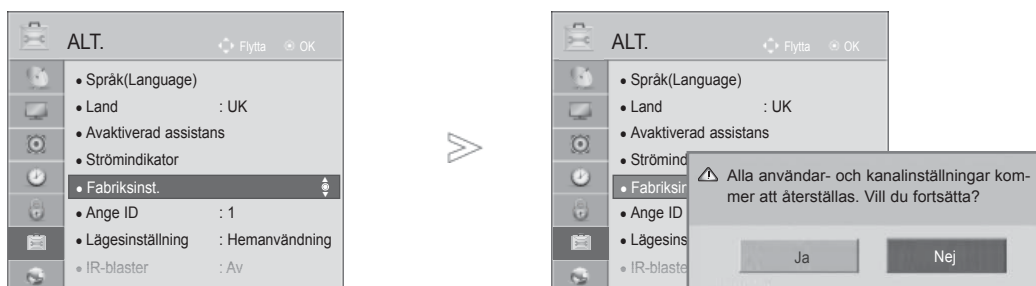

- Om du har glömt lösenordet för **Lås system "På"** trycker du på "0", "3", "2", "5" på fjärrkontrollen.

- Tryck på knappen **MENU/EXIT** för att återgå till normalt TV-läge.
- Tryck på knappen **BACK** för att gå till föregående menybild.

# NETCAST

## JURIDISK INFORMATION

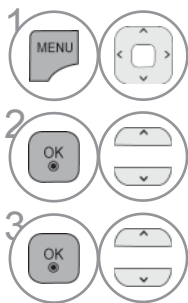
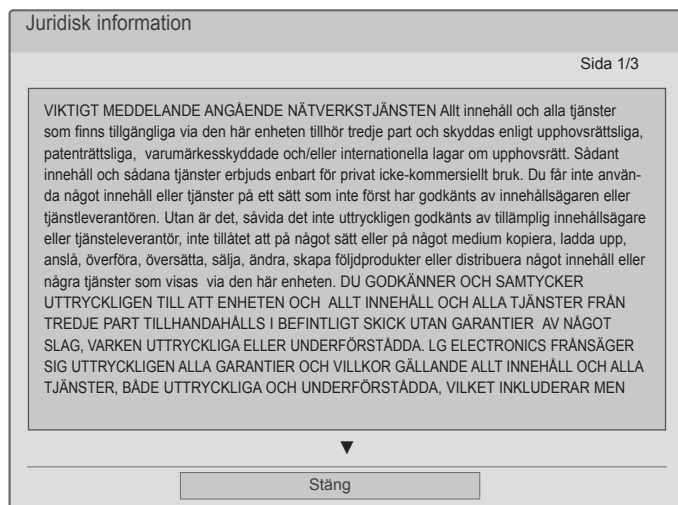
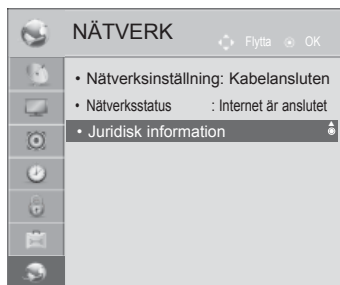

Välj **NÄTVERK**.

Välj **Juridisk information**.

Läs **Juridisk information**.

- Tryck på knappen **MENU/EXIT** för att återgå till normalt TV-läge.

## VIKTIGT MEDDELANDE GÄLLANDE NÄTVERKSTJÄNSTER

Allt innehåll och alla tjänster som kan användas via den här enheten tillhör tredje part och skyddas av upphovsrätt, patent, varumärken och/eller andra immaterialrättigheter. Nämnda innehåll och tjänster tillhandahålls enbart för personligt, icke-kommersiellt bruk. Innehållet eller tjänsterna får inte användas på ett sätt som inte godkänts av innehållsägaren eller tjänsteleverantören. Utan begränsning av ovanstående är det, såvida det inte uttryckligen godkänts av tillämplig innehållsägare eller tjänsteleverantör, inte tillåtet att på något sätt eller på något medium kopiera, ladda upp, anslå, överföra, översätta, sälja, ändra, skapa följdprodukter eller distribuera något innehåll eller några tjänster som visas via den här enheten.

DU GODKÄNNER OCH SAMTYCKER UTTRYCKLIGEN TILL ATT ENHETEN OCH ALLT INNEHÅLL OCH ALLA TJÄNSTER FRÅN TREDJE PART TILLHANDAHÅLLS "I BEFINTLIGT SKICK" UTAN GARANTIER AV NÅGOT SLAG, VARKEN UTTRYCKLIGA ELLER UNDERFÖRSTÅDDA. LG ELECTRONICS FRÅNSÄGER SIG UTTRYCKLIGEN ALLA GARANTIER OCH VILLKOR GÄLLANDE ALLT INNEHÅLL OCH ALLA TJÄNSTER, BÅDE UTTRYCKLIGA OCH UNDERFÖRSTÅDDA, VILKET INKLUDERAR MEN INTE BEGRÄNSAR SIG TILL GARANTIER GÄLLANDE SÄLJBARHET, TILLFREDSSTÄLLANDE KVALITET, LÄMPLIGHET FÖR ETT VISST ÄNDAMÅL OCH SKYDD MOT INTRÅNG I TREDJE PARTS RÄTTIGHETER. LG GARANTERAR INTE KORREKTHET, GILTIGHET, PUNKTLIGHET, LAGLIGHET ELLER FULLSTÄNDIGHET HOS NÅGOT INNEHÅLL ELLER NÅGRA TJÄNSTER SOM GÖRS TILLGÄNGLIGA VIA DEN HÄR ENHETEN, OCH GARANTERAR INTE ATT ENHETEN ELLER TJÄNSTERNA UPPFYLLER DINA KRAV, ELLER ATT ENHETEN ELLER TJÄNSTERNA KOMMER ATT FUNGERA UTAN AVBROTT ELLER FEL. UNDER INGA OMSTÄNDIGHETER, INKLUSIVE FÖRSUMLIGHET, SKA LG HÅLLAS ANSVARIGT, VARKEN RÖRANDE KONTRAKT ELLER OTILLÅTNA HANDLINGAR, FÖR DIREKTA, INDIREKTA, OAVSIKTLIGA ELLER SÄRSKILDA SKADOR ELLER FÖLJDSKADOR SOM ORSAKAS AV NÅGOT INNEHÅLL ELLER NÅGRA TJÄNSTER SOM DU ELLER TREDJE PART UTNYTTJAR, ELLER NÅGRA ANDRA SKADOR SOM ORSAKAS AV INFORMATION SOM FINNS I NÄMNDA INNEHÅLL ELLER TJÄNSTER, ÄVEN DÅ DU VARNATS OM RISKEN FÖR NÄMNDA SKADOR.

Tjänster från tredje part kan ändras, dras in, tas bort, avslutas eller avbrytas, och åtkomsten kan vara ur funktion vid någon tidpunkt, utan föregående avisering, och LG lämnar inga utfästelser eller garantier att något innehåll eller någon tjänst kommer att finnas tillgängliga under någon given tidsperiod. Innehåll och tjänster överförs av tredje part via nätverk och överföringsfunktioner över vilka LG saknar kontroll. LG kan begränsa användningen av eller åtkomsten till vissa tjänster och visst innehåll, efter eget godtycke och utan föregående meddelande, och utan ansvarsskyldighet. LG fransäger sig uttryckligen allt ansvar för alla ändringar, avbrott, avaktiveringar, borttagningar eller indragningar av något innehåll eller någon tjänst som gjorts tillgängliga via den här enheten.

LG ansvarar inte för kundtjänst som avser innehåll och tjänster. Eventuella frågor och önskemål om service som avser innehåll eller tjänster ska riktas direkt till leverantörerna av nämnda innehåll och tjänster.

# NETCAST

## NETCAST-MENYN

De här tjänsterna får du av en separat innehållsleverantör.

Besök innehållsleverantörens webbplats om du vill ha särskild information om deras tjänster. (Tillgången till innehållsinformation kan variera beroende på innehållsleverantören).

**NetCast**-menykällan kan variera från land till land.

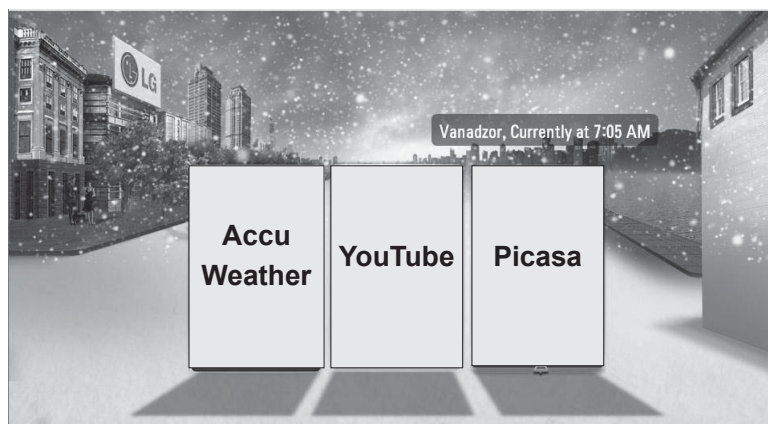

1 Välj menyalternativet **NETCAST**.



2 Gå in på **AccuWeather**, **Picasa** eller **YouTube**.

### ! OBS!

- ▶ Videolistan som söktes via TV:n kan skilja sig från listan som söktes via datorns webbläsare.
- ▶ TV:ns inställningar påverkar inte uppspelningskvaliteten från YouTube.
- ▶ Uppspelningen av videor kan pausas, avbrytas eller laddas om olika ofta beroende på bredbandshastigheten.  
Vi rekommenderar att du har en minimianslutningshastighet på 1,5 Mbit/s. För optimalt uppspelningsförhållande krävs en anslutningshastighet om 4,0 Mbit/s. Ibland varierar bredbandshastigheten beroende på din internetleverantörs nätverksförhållanden. Kontakta din internetleverantör om den snabba anslutningen inte är pålitlig nog eller om du vill öka anslutningshastigheten. Många internetleverantörer erbjuder flera bredbandshastigheter.
- ▶ Om du vill visa handboken från innehållsleverantören kan du besöka vår webbplats på adress <http://www.lg.com>.
- ▶ Om du vill se aktiveringsmetoden för Orange eller maxdome klickar du på Orange eller maxdome i CD-handboken (endast franska och tyska).
- ▶ För tjänster som kräver inloggning går du till respektive tjänst på webbplatsen via datorn och loggar in via TV:n så kan du använda diverse extrafunktioner.
- ▶ När du har angett önskad stad i inställningarna genom att trycka på RÖD knapp kommer bakgrunden i NetCast att ändras till vädret i den valda staden.
- ▶ Om ingen användaråtgärd sker under 2 minuter efter att bilden eller videon frysts på skärmen aktiveras skärmläckaren för att förhindra att en fast bild blir kvar på skärmen. (endast plasma-TV)

- Tryck på den **RÖDA** knappen om du vill välja väderområde.
- Tryck på **EXIT**-knappen för att återgå till normalt TV-tittande.

# YOUTUBE

YouTube är webbplats för filmindelning där användarna kan ladda upp, titta på och dela videoklipp.

## Skärmskomponenter för YouTube

- ① YouTube-meny
- ② Videoklipp



Ställ in alternativmenyn.



Återgå till Netcast-menyn.



Återgå till normalt TV-läge.

### ! OBS!







- ▶ Om du trycker på knappen Q.MENU medan en Youtube-video spelas upp i helskrämsläge kan du ställa in videoinställningar.

# NETCAST

## YouTube-servicemeny

- **Home:** Du kan titta på populära videor i realtid.
- **Uppskattade:** Listan över uppskattade videoklipp visas.
- **Populäraste:** En lista över de mest populära videoklippen på YouTube-servern visas.
- **Mest sedda:** Listan över de mest visade videoklippen visas.
- **Sök:** Knappsatsen/tangentbordsmenyn visas.
- **Historik:** Listan över de videoklipp som du spelade upp senast visas. Max 20 videoklipp kan lagras.
- **Favoriter:** Den här menyn visas vid inloggningsstatus med videolistan som skapas på YouTube-servern till ditt konto (En del videoklipp kanske inte visas under listan **Favoriter** trots att de finns på servern).
- **Logga in (Logga ut):** Visa Knappsatsen/tangentbordsmenyn om du vill logga in, eller återgå till statusen utloggad.

## Använda fjärrkontrollen

	Avbryter videouppspelningen och visar en lista över liknande videoklipp.
	Pausar videoklipppet under uppspelningen.
	Spela upp den valda videon.
	Avbryt uppspelningen framåt eller bakåt.
	Ställ in alternativmenyn.
	Återgå till Netcast-menyn.
	Återgå till normalt TV-läge.



# ACCUWEATHER

Accuweather är en kanal där du se väderprognoser för olika städer.

## Skärmkomponenter för AccuWeather

- 1 AccuWeather-meny
- 2 Väderlista efter stad
- 3 Motsvarande knappar på fjärrkontrollen



RÖD

Växla mellan Celsius och Fahrenheit.



Flytta fokus till menyn du vill ha.



Välj fokuserad meny.



Återgå till Netcast-menyn.



Återgå till normalt TV-läge.

## AccuWeather-servicemeny

- **Hem:** Väderprognosen för den valda staden visas.
- **Favoritstad:** De städer som du ofta tittar på kan registreras.

### ! OBS!

- ▶ New York, London och Paris är registrerade som standard och du kan lägga till/ta bort städer från **Favoritstad**.
- ▶ LG ansvarar inte för innehållet i väderprognoserna.
- ▶ Den aktuella väderinformationen kan skilja sig från det faktiska vädret beroende på den information som tillhandahålls av Accuweather.

# NETCAST

## PICASA

**Picasa** är ett program från Google som kan användas till digitala bildfiler.

### Skärmkomponenter för Picasa

- ① Picasa-meny
- ② Fotolista
- ③ Motsvarande knappar på fjärrkontrollen

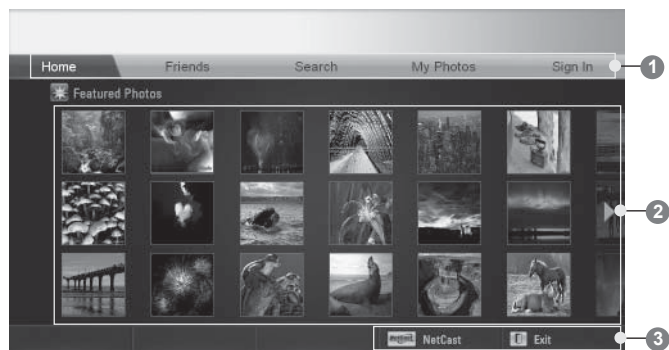

Välj önskat foto.



Det valda fotot visas.



Återgå till Netcast-menyn.



Återgå till normalt TV-läge.

## Picasa-servicemeny

- **Hem:** Den tillhörande fotolistan visas.
- **Vänner:** Registrera användare som vänner med bilder som du har valt. Du kan lägga till upp till 10 vänner.
- **Sök:** Knappsatsen/tangentbordsmenyn visas.
- **Mina foton:** Du kan se bilderna som laddats upp på webben. Den här funktionen kan bara användas när du är inloggad.
- **Logga in (Logga ut):** Visa Knappsatsen/tangentbordsmenyn om du vill logga in, eller återgå till statusen utloggad.

# ANVÄNDA BLUETOOTH

(utom 32/37/42LE4\*\*\*, 32/37/42/47/55LE5\*\*\*, 42/47LE73\*\*, 32/37/42LD4\*\*\*, 32/37/42/47/55LD6\*\*\*, 32/42/47LD7\*\*\*, 32/37/42LD8\*\*\*, 42/47LX6\*\*\*, 47/55LX9\*\*\*, 50/60PK5\*\*, 50/60PX9\*\*\*)

## VAD ÄR BLUETOOTH?

Bluetooth är en nätverksteknik för korta avstånd som använder frekvensen 2,4 GHz när olika enheter ansluts, t.ex. datorer, mobiltelefoner, PDA-enheter och digital utrustning via trådlös anslutning (kabel-fritt) för utbyte av data.

Med Bluetooth-funktionen kan du ansluta de Bluetooth-aktiverade trådlösa hörlurarna och ta emot bilder (endast JPEG-format) och lyssna på musik i den Bluetooth-aktiverade mobiltelefonen via TV:n.

- Kommunikationsspec.: Bluetooth-specifikation version 2.0 + EDR (Enhanced Data Rate)
- Uteffekt: Bluetooth-specifikation effektklass 2
- Maximal kommunikationsräckvidd: Fri sikt ungefär 10 m (30 fot)
- Frekvensband: 2,4 GHz (2,4 GHz till 2,4835 GHz)
- Bluetooth-modul: RBFS-B921A (Plasma-TV), RBFS-B721A(LCD/LED-LCD-TV) (LG Electronics)
- Kompatibel Bluetooth-profil: GAVDP (Generic Audio/Video Distribution Profile)
  - A2DP (Advanced Audio Distribution Profile)
  - HSP (Headset Profile)
  - OPP (Object Push Profile)
  - BIP (Basic Imaging Profile)
  - FTP (File Transfer Profile)

CE 0700

### Att tänka på när du använder Bluetooth

- ▶ Använd inom en räckvidd på 7 m (-45° till 45°).
- ▶ Om du använder enheten utanför räckviddsområdet eller har föremål i vägen för mottagningen kan det uppstå kommunikationsstörningar.
- ▶ Kommunikationsstörningar kan uppstå pga. enheter runtomkring.
- ▶ Produkter som ligger på samma frekvens (2,4 GHz) som trådlösa lokala nätverk, mikrovågsugn etc. kan orsaka kommunikationsstörningar.
- ▶ Enhetens sökningstid kan variera beroende på antalet Bluetooth-enheter och hur de används.
- ▶ Ju färre enheter som är anslutna, desto större chans att sökningarna blir bättre.
- ▶ Elektromagnetiska vågor kan störa trådlösa enheter.
- ▶ Eftersom trådlösa enheter kan drabbas av störningar från elektromagnetiska vågor kan de inte användas för vård- och hälsorelaterade tjänster.
- ▶ Det går bara att ansluta en Bluetooth-enhet i taget.
- ▶ Du kan inte ta emot foton (bara JPEG) eller lyssna på musik från andra Bluetooth-enheter samtidigt som du använder Bluetooth-hörlurarna.
- ▶ Mer information om Bluetooth finns i användarhandboken till Bluetooth-enheten.
- ▶ För användning krävs följande två förhållanden: (1) Enheten får inte orsaka farliga störningar och (2), enheten måste kunna användas trots eventuella störningar, exempelvis störningar som kan leda till avbrott under användningen.
- ▶ Bluetooth kan användas ungefär 30 sekunder efter att strömmen slagits på.
- ▶ Beroende på överföringsmetoden och prestanda för de hörlurar som används kan ljudet komma att kopplas bort omedelbart.

QDID (Qualified Design Identity): B015199

# STÄLLA IN BLUETOOTH

Om du vill lyssna på sändningar via Bluetooth-hörlurarna eller ta emot bilder i jpeg-format från en extern enhet och visa dem på TV:n, lyssna på musik på mobilen (Bluetooth-enhet) går det att göra trådlöst utan några kablar inblandade.

Använd BLUETOOTH-menyn genom att välja ”**Bluetooth på**”.

Om du inte vill använda Bluetooth-funktionen väljer du ”**Bluetooth av**”.

Om den är ansluten till en extern Bluetooth-enhet kan du välja ”**Bluetooth av**” när du har kopplat från enheten.

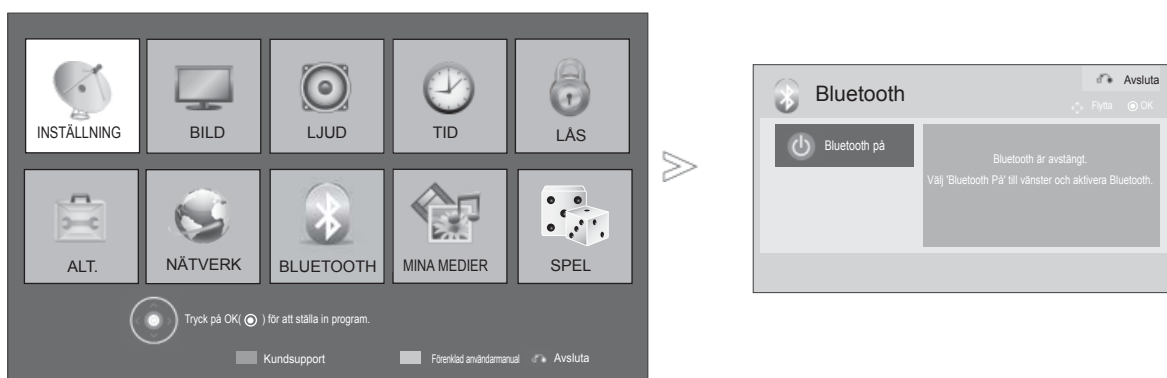

- 1    Välj **BLUETOOTH**.
- 2  Välj **Bluetooth på**.

- Tryck på knappen **EXIT** för att återgå till normalt TV-läge.
- Tryck på knappen **BACK** för att gå till föregående menybild.

# ANVÄNDA BLUETOOTH

## BLUETOOTH-HÖRLURAR

När du väljer Bluetooth-hörlurar kan du lyssna på TV -ljudet i Bluetooth-hörlurarna trådlöst.

Du måste para ihop det med en ny Bluetooth-enhet innan du kan använda det första gången. Mer information finns i enhetens användarhandbok.

Max 12 enheter kan paras ihop.

När enheten söker efter Bluetooth-hörlurarna fungerar inga knappar förutom "Stop" (OK-knappen).

### Ansluta till ett nytt Bluetooth-hörlurar

Du kan bara söka efter de nya Bluetooth-hörlurarna i läget **Frånkopplad**.

När sökningen görs visas listan över alla Bluetooth-hörlurar som svarar.

När den nya Bluetooth-enheten har sökts, ansluts enheten med PIN-kodsbekräftelse. Mer information finns i enhetens användarhandbok.

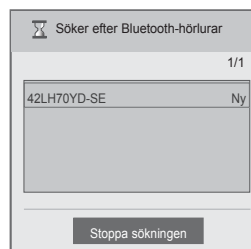
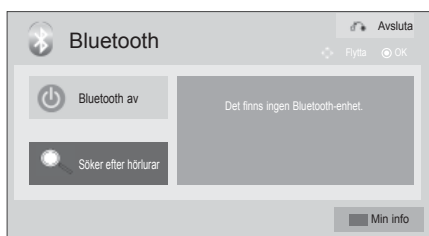





-  Välj **BLUETOOTH**.
-  Välj **Söker efter hörlurar**.
-  Välj önskad Bluetooth-hörlurar.
-  Välj PIN-kod till önskat Bluetooth-hörlurar. Enhetens PIN-kod finns i användarhandboken.
-  Anslut Bluetooth-hörlurar.

- Tryck på knappen **EXIT** för att återgå till normalt TV-läge.
- Tryck på knappen **BACK** för att gå till föregående menybild.

## Ansluta till Bluetooth-hörlurar som redan har registrerats

Bluetooth-hörlurarna rangordnas efter när de användes senast och de som används nu står överst. När du ansluter till en Bluetooth-enhet som redan har registrerats kan du välja och ansluta direkt utan PIN-kodsbekräftelse.



-    Välj **BLUETOOTH**.
-   Välj önskade Bluetooth-hörlurar.
-  Anslut Bluetooth-hörlurar.

- När Bluetooth-hörlurarna har anslutits/används kommer inställningen **Frånkopplad** att ske automatiskt när du slår av och på strömmen till TV:n.
- När Bluetooth-hörlurarna har anslutits, ställs TV:ns högtalare om till Mute och ljudet kommer bara från hörlurarna.

- Tryck på knappen **EXIT** för att återgå till normalt TV-läge.
- Tryck på knappen **BACK** för att gå till föregående menybild.

# ANVÄNDA BLUETOOTH

## Koppla bort Bluetooth-hörlurarna under användning

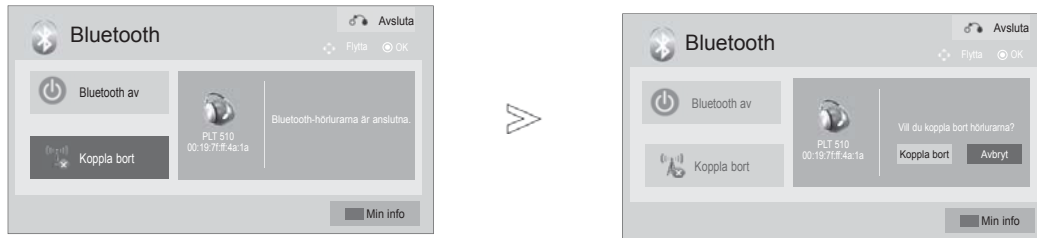

1    Välj **BLUETOOTH**.

2   Välj **Koppla bort**.

3   Välj **Koppla bort**.

4  Koppla bort Bluetooth-hörlurar.

- Tryck på knappen **EXIT** för att återgå till normalt TV-läge.
- Tryck på knappen **BACK** för att gå till föregående menybild.



## Ansluta till TV:n via Bluetooth-hörlurarna

Om menyn Bluetooth är På och det finns en anslutningsbegäran från headsetet visas det här meddelandet.

Den här funktionen kan inte användas för alla headset. (Mer information finns i handboken för Bluetooth-headsetet.)

Vissa typer av headset kan utföra anslutningsförsök när de stängs av/sätt på även om de inte finns med i listan med registrerade enheter.

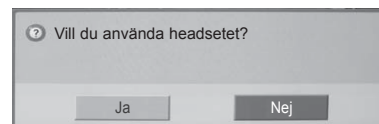

Välj **Ja** eller **Nej**.

### ! OBS!

- ▶ LG rekommenderar följande hörlursmodeller:  
-Plantronics VOYAGER-855 / SONY HBH-DS970, HBH-DS980 / Motorola S605

Det kan uppstå en viss ljudfördröjning beroende på hörlurarnas buffertminnesstorlek.

- ▶ Hörlurar med stereo/mono som är Bluetooth-kompatibla kan sökas upp och anslutas.
- ▶ Hörlurar med stereo/mono som kan användas till A2DP- eller HSP-funktionen för Bluetooth-enheter kan användas.
- ▶ Om miljön runtomkring TV:n ser ut som beskrivs nedan, kanske enheten inte kan sökas upp eller anslutas ordentligt.
  - Om det finns starka elektromagnetiska vågor.
  - Om det finns många Bluetooth-enheter.
  - Om hörlurarna är avstängda, inte är rätt placerade eller har ett fel.
  - Eftersom produkter som mikrovågsugnar, trådlösa lokala nätverk, plasmaljus etc. använder samma frekvensvidd, kan störningar uppstå.
- ▶ Bara ett par Bluetooth-hörlurar kan vara anslutet åt gången.

- ▶ Anslutningen som avbröts pga. att TV:n stängdes av kommer inte automatiskt att återupptas. Försök att ansluta enheten igen.
- ▶ Vissa funktioner kan ta längre tid när du använder hörlurarna.
- ▶ Även om du väljer Simplink-hemmabioläget när du har använt hörlurarna under Simplink-användning, kommer inte enheten att automatiskt växla över till hemmabiohögtalarna.
- ▶ Om hörlursanslutningen inte fungerar kan du para ihop enheten en gång till.
- ▶ Ljudkvaliteten i monohörlurar blir inte lika bra som i stereohörlurar.
- ▶ Monohörlurar kan påverkas av buller när avståndet till TV:n ökar eftersom har en annan överföringsmetod jämfört med stereohörlurar.
- ▶ När Bluetooth-hörlurar används fungerar inte volymknapparna eller Mute-knappen och menyn Audio återgår till standardvärdet och avaktiveras.
- ▶ När Bluetooth är i läget På kommer TV:n att växla till Bluetooth-läget automatiskt om några andra registrerade enheter slås på, även om du tittar i ett annat ingångsläge. I så fall kan du ställa in Bluetooth på Av.

# ANVÄNDA BLUETOOTH

## TA BORT EN BLUETOOTH-ENHET

Du kan inte registrera fler än 12 enheter. Om du har fler än 12 kan den externa enheten inte längre paras ihop med TV:n. I så fall måste du ta bort en (koppla först bort en enhet som är ansluten till TV:n) för att sedan kunna registrera en annan enhet.

"Ta bort enhet" finns tillgängligt när du väljer en enhet som inte är ansluten till TV:n.



-    Välj **BLUETOOTH**.
-  Välj **Ta bort enhet**.
-  Välj **Ta bort**.
-  Ta bort Bluetooth-enheten.

- Tryck på knappen **EXIT** för att återgå till normalt TV-läge.
- Tryck på knappen **BACK** för att gå till föregående menybild.

# MIN BLUETOOTH-INFORMATION

Den här funktionen ger användaren Min Bluetooth-information.  
Funktionen "Redigera" finns tillgänglig när TV:n inte är ansluten till någon enhet.

Det går att redigera Inställning av PIN-kod för TV eller Inställning av namn på TV.  
Du kan kontrollera TV-adressen.

Om du vill godkänna anslutningen från en extern Bluetooth-enhet eller ansluta till en extern Bluetooth-enhet måste du först ange PIN-koden.

Information om hur du ställer in PIN-koden till den externa Bluetooth-enheten finns i enhetens användarhandbok.

PIN-koden för TV:n består av upp till 16 siffror.  
PIN-koden för TV:n måste bestå av mer än 1 siffra.



1 Välj **BLUETOOTH**.

2 Välj **Min info**.

3 Välj **Inställning av PIN-kod för TV** eller **Inställning av namn på TV**.

4 Du kan använda bokstäverna **A** till **Z**, siffrorna **0** till **9**, **+** **-** och blanksteg.

5 Spara.

• Tryck på knappen **DELETE** om du vill ta bort en siffra i taget.

- Tryck på knappen **EXIT** för att återgå till normalt TV-läge.
- Tryck på knappen **BACK** för att gå till föregående menybild.

# ANVÄNDA BLUETOOTH

## TA EMOT FOTON FRÅN EN EXTERN BLUETOOTH-ENHET

Mer information om hur du skickar foton (endast JPEG) från den externa Bluetooth-enheten till TV:n finns i enhetens användarhandbok.

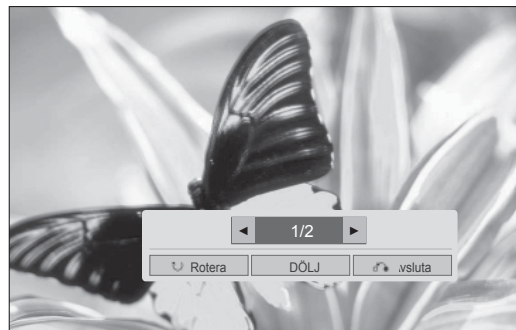
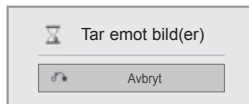

- När du väljer **Dölj** med  $\wedge \vee < >$ -knappen kommer OSD att visas. Och när du trycker på **OK**-knappen igen, visas den igen.



Välj önskade foton.

 (**Rotera**) : Rotera foton.

- Här kan du rotera foton i 90 grader medurs med **OK**-knappen  (**Rotera**).

- Maxgränsen för dina samlade foton är 10 MB.
- Det går inte att ta emot en/ flera bilder samtidigt som du använder Bluetooth-hörlurarna.
- Du kan inte ta emot en/ flera bilder samtidigt som du lyssnar på musik via Bluetooth-enheten.
- När den externa Bluetooth-enheten skickar fotot trycker du på **BACK** om du vill avbryta fotoöverföringen. Alla foton som redan tagits emot kommer att tas bort då.
- Med vissa Bluetooth-enheter kanske det inte går att skicka en bildfil (JPEG) till TV:n.

# LYSSNA PÅ MUSIK FRÅN EN EXTERN BLUETOOTH-ENHET

Mer information om hur du lyssnar på musik från en extern Bluetooth-enhet på TV:n finns i användarhandboken för enheten.

Du bör använda en Bluetooth-enhet med A2DP-funktioner (som extern enhet).

- Med vissa Bluetooth-enheter kan du inte lyssna på musik via TV-högtalarna.
- För vissa Bluetooth-enheter kan ljudet bli fördröjt eller avbrytas då och då.

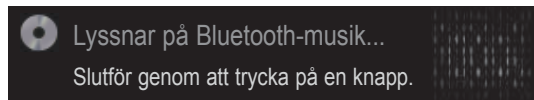

- Tryck på  $\triangleleft$  + eller - om du vill justera volymen.
- Tryck på MUTE om du vill stänga av ljudet.
- Tryck på **BACK** om du vill återgå till normalt TV-tittande.

## ! OBS!

- ▶ Det går inte att lyssna på musik när du använder Bluetooth-headsetet.
- ▶ Det går inte att lyssna på musik när du tar emot bilder.

# 3D-VISNING

(Endast 42/47LX6\*\*\*, 47/55LX9\*\*\*, 50/60PX9\*\*\*)

## 3D-TEKNIK

På den här TV:n kan du se bilden i 3D-format via 3D-sändningar eller när TV:n är ansluten till en kompatibel enhet som en Blu-ray-spelare med 3D-funktioner. En sådan enhet måste du ha för att kunna visa 3D-format på TV:n. I 3D-TV:n visas två separata bilder som formaterats för vardera öga. Du behöver ett par 3D-glasögon för att kunna se bilderna i 3D-format.

## Visa 3D-bilder

### ⚠ VARNING

- ▶ När du tittar på 3D-bilder ska du titta inom rekommenderad visningsvinkel och på det rekommenderade avståndet. En lämplig vinkel är 120° (när visningsavståndet är 2 m) och lämpligt avstånd är 2–7 m. Om visningsvinkeln eller avståndet överskrids kanske du inte kan uppfatta 3D-effekten. 3D-effekten kan utebli om du ligger ned när du tittar. (Endast LCD-/LED-LCD-TV)
- ▶ Om du tittar på 3D-bilder på för nära håll under lång tid kan det vara skadligt för ögonen. Om du känner dig trött i ögonen när du tittar på 3D-bilder ska du sluta titta, ta av dig 3D-glasögonen och vila.
- ▶ Om du har på dig 3D-glasögonen och tittar på TV eller spelar TV-spel som innehåller 3D-bilder länge kan du känna dig trött, få huvudvärk eller bli trött i ögonen. Om du får sådana symptom ska du sluta titta på 3D-TV och ta av dig 3D-glasögonen och vila.
- ▶ Om du är gravid, äldre, har hjärtproblem eller ofta känner dig trött ska du avstå från att titta på 3D-TV.
- ▶ Använd inte 3D-glasögonen när du går omkring eller är uppe och rör på dig. Om 3D-funktionen är igång och du har 3D-glasögonen på dig när du är uppe och rör på dig kan du stöta i saker eller snubbla omkull.
- ▶ Vissa 3D-bilder kan få dig att ducka undan eller hoppa till när du tittar på dem. Därför rekommenderar vi att du inte tittar på 3D-TV i närheten av ömtåliga objekt eller nära objekt som lätt kan vältras.
- ▶ Det är inte lämpligt att barn under fem år tittar på 3D-TV. Det kan påverka synutvecklingen.
- ▶ **Varning för anfall orsakade av ljuskänslighet:** Vissa personer kan drabbas av epileptiska anfall om de utsätts för vissa utlösande faktorer, som blinkande ljus eller bilder som kan förekomma på TV eller i TV-spel. Om någon i din familj har eller har haft epilepsi eller krampanfall bör du rådfråga läkare innan du tittar på 3D-TV.

Om du upplever yrsel, förändrad synupplevelse eller andra synproblem, ofrivilliga rörelser i ögon eller ansikte, kramper som ryckningar i ögon eller muskler, konvulsioner, medvetandeförlust, förlorad orienteringsförmåga eller illamående medan du tittar eller efter att du har tittat på 3D-bilder ska du sluta titta omedelbart och rådfråga läkare. Eftersom barn och tonåringar kan vara känsligare för effekterna som finns i 3D-TV är det föräldrarnas ansvar att ha uppsikt över den här typen av symptom hos sina barn.

Risken för anfall orsakade av ljuskänslighet kan minskas genom följande åtgärder:

- Ta ofta pauser när du tittar på 3D-TV.
- Personer med synfel ska även bära vanliga glasögon eller kontaktlinser när de tittar på TV.
- När du tittar på TV ska du inte sitta för nära, och blicken ska vara i samma nivå som 3D-skärmen.
- Titta inte på 3D-bilder när du är sömnig, trött eller sjuk, och undvik att titta på 3D-bilder länge.
- Ha bara på dig 3D-glasögonen när du ska titta på 3D-bilder på en 3D-TV.
- Vissa personer kan uppleva lätt förvirring efter att de har tittat på 3D-TV. Därför ska du ta en paus när du har tittat klart på 3D-TV så att du hinner samla dig innan du reser dig.

### ⚠ OBS!

- ▶ När du ska titta på TV i 3D-format måste du ha på dig 3D-glasögonen. För bästa resultat ska du ha på dig 3D-glasögon från LG. 3D-effekten kanske inte visas på bästa sätt om du använder 3D-glasögon av ett annat märke. I användarhandboken till 3D-glasögonen står det mer om hur du använder dem.
- ▶ När du har slagit på TV:n kan det dröja några sekunder innan den har kalibrerats.
- ▶ Det kan ta en stund innan du ser 3D-effekten igen om du tittar bort från TV:n en stund.
- ▶ 3D-bilden kan flimra något om du tittar i ett rum med lysrörsbelysning (50–60 Hz) eller lågen-ergilampor (50–60 Hz). Vi rekommenderar att du släcker sådana lampor när du ska titta.
- ▶ Om det är något hinder i vägen mellan TV:n och 3D-glasögonen kanske inte 3D-effekten visas på bästa sätt.
- ▶ Placera TV:n så långt som möjligt från annan elektronisk utrustning.
- ▶ 3D-visning fungerar inte på TV-apparater med analog mottagning.
- ▶ När du tittar på 2D bild, rekommenderas det att ta av 3D glasögonen. Om du tittar på 2D-bild med 3D-glasögon, kan du se förvrängda bilder.
- ▶ När du tittar på digital-TV i 3D-avbildningsläge så kan bildskärmsutgångssignalerna inte matas ut genom SCART-kabeln. Om du ställer in 3D-läget till På medan en inprogrammerad inspelning utförs på digital TV, kan bildskärmsignalen inte matas ut genom SCART-kabeln och inspelningen kan inte utföras.

## ATT TÄNKA PÅ FÖR 3D-GLASÖGON

- ▶ 3D-glasögonen säljs separat. Läs mer i handboken som medföljde 3D-glasögonen.
- ▶ Använd inte 3D-glasögon istället för vanliga glasögon, solglasögon eller skyddsglasögon.
- ▶ Förvara inte 3D-glasögonen på varma eller kalla platser.
- ▶ Tappa inga föremål på 3D-glasögonen. Undvik att tappa eller böja glasögonen.
- ▶ Använd alltid en mjuk trasa när du rengör 3D-glasögonen eftersom glasen lätt kan bli repiga. Skaka bort eventuellt damm från trasan innan du använder den eftersom glasögonen lätt repas.

## VISNINGSENTERVALL FÖR 3D-VISNING

TV:ns storlek, visningsvinkel och andra omständigheter kan ändra det optimala visningsavståndet och -vinkeln.

Visningsavstånd	2 m - 7 m
Visningsvinkel	120 ° (när visningsavståndet är 2 m)

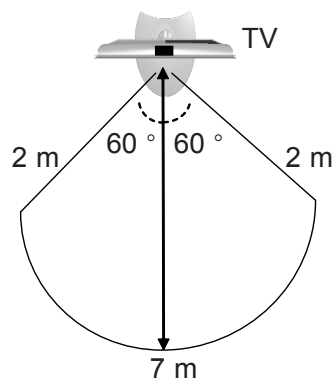

# 3D-VISNING

## TITTA PÅ BILDER I 3D

1 Spela upp videon som spelats in i 3D.  
Läs nedan om uppspelningsbara bildformat.

	Signal	Upplösning	Horisontell frekvens (kHz)	Vertikal frekvens (Hz)	Spelbart 3D-videoformat
HDMI-ingång	720p	1280x720	45	60	Överst och nederst, sida vid sida
			89,9/90	59,94/60	HDMI (v. 1.4 med 3D) Frame Packing
			37,5	50	Överst och nederst, sida vid sida
			75		HDMI (v. 1.4 med 3D) Frame Packing
	1080i	1920X1080	33,75	60	Överst och nederst, sida vid sida
			28,125	50	
	1080p	1920X1080	67,50	60	Överst och nederst, sida vid sida, schackrutor Enstaka bild i sekvens
			56,250	50	Överst och nederst, sida vid sida
			27	24	Överst och nederst, sida vid sida, schackrutor
			53,95/54	23,98/24	HDMI (v. 1.4 med 3D) Frame Packing
			33,75	30	Överst och nederst, sida vid sida, schackrutor
USB-ingång	1080p	1920X1080	33,75	30	Överst och nederst, sida vid sida, schackrutor, MPO(foto)
Komponentingång (Endast plasma-TV)	720p	1280x720	44,96	59,94	Överst och nederst, sida vid sida
			45,00	60,00	
			37,50	50,00	
	1080i	1920x1080	33,72	59,94	Överst och nederst, sida vid sida
			33,75	60,00	
			28,125	50,00	
	Signal				Spelbart 3D-videoformat
DTV	720p, 1080i				Överst och nederst, sida vid sida

3D-VISNING

För 3D-videomatning i HDMI (v. 1.4 med 3D) Frame Packing-formatet väljs 3D-läget automatiskt. Mediet och spelaren måste ha funktioner för HDMI (version 1.4 med 3D) Frame Packing för att 3D-formatet ska kunna spelas upp. Videosignaler i HDMI (version 1.4 med 3D) Frame Packing-format växlas automatiskt om till 3D-skärmläge.

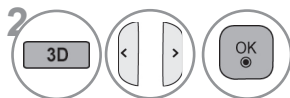

När du har valt formen så som visas på TV-skärmen, använder du 3D-glasögonen.

eller



Välj **3D-video** eller **2D-video**. När du har valt formen så som visas på TV-skärmen, använder du 3D-glasögonen.





Ändrar från 2D- till 3D-bildvisning

- **3D-video** : Välj det här alternativet för 3D-visning.
- **2D-video** : Välj det här alternativet för 2D-visning.

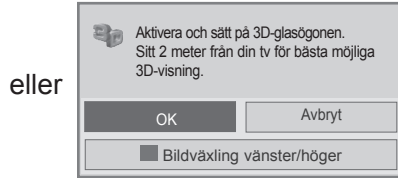
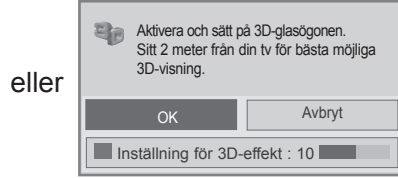
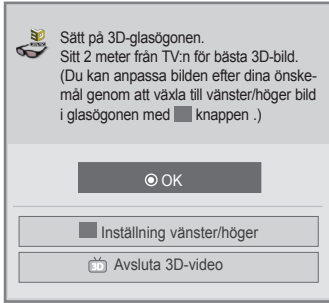

3  eller  eller  Välj **Inställning vänster/höger** eller **Bildväxling vänster/höger**.



• På skärmmenyn kan du justera **Inställning för 3D-effekt** med hjälp av  -knappen.

4  eller  eller   Välj **Vänster/höger** eller **Höger/vänster**.  
Välj 3D-videoskärmen med bäst bild.

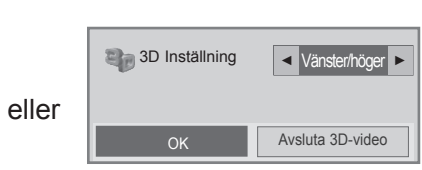
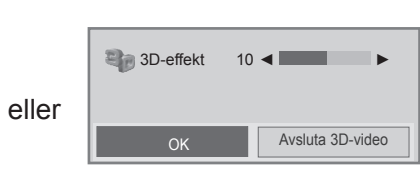
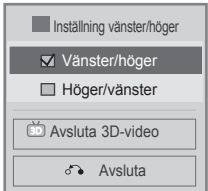

• Tryck på **3D**-knappen för att återgå till normalt TV-tittande.

**! OBS!**

- ▶ När du väljer 3D-läge slås strömindikatorn av automatiskt. (Endast LCD-/LED-LCD-TV)
- ▶ När du tittar i 3D-format kan du inte justera video/ljudinställningarna via menyn. (Endast LCD-/LED-LCD-TV)
- ▶ Vissa menyer fungerar eventuellt inte när du tittar på TV i 3D.
- ▶ Du kan välja mellan "Standard → Film → Spel" med knappen **AV MODE** på fjärrkontrollen. **AV Mode** används som **Standard** vid 3D-uppspelning. (Endast LCD-/LED-LCD-TV)
- ▶ Om du försöker använda 3D-effekt på en tvådimensionell källa kanske inte 3D-effekten fungerar.
- ▶ 3D-läget avaktiveras automatiskt när du byter till digital-TV-kanaler.
- ▶ Bilden kan bli otydlig om du visar tvådimensionella digital-TV-kanaler i 3D-läget.
- ▶ 3D-effekten kan ses när 3D-läget väljs för 3D-insignalen till TV:n.
- ▶ Energisparläget avaktiveras vid 3D-uppspelning.
- ▶ För MPO-filer (3D-kamerafil) aktiveras 3D-läget automatiskt.
- ▶ Om du vill spela upp BGM som \*.mpo-fil (3D-kamerafil) ska du först ställa in innehållssökvägen för BGM i full skärmstorlek för foton som inte har filtilägget \*.mpo (3D-kamerafil). (Endast LCD-/LED-LCD-TV)
- ▶ Bildläget anges som Standard, Energisparläget är avstängt i 3D-läget. (Endast LCD-/LED-LCD-TV)

**ANMÄRKNINGAR FÖR 3D-VISNING VIA 3D-SÄNDNINGAR (\* 3D-VISNING FUNGERAR INTE PÅ TV-APPARATER MED ANALOG MOTTAGNING.)**

När du växlar från tvådimensionell bildvisning till 3D med fjärrkontrollens 3D-knapp kan den överlappande bilden visas.

- Avaktivera 3D-läget med 3D-knappen.
- 3D-läget avaktiveras automatiskt om du byter kanal.

Om skärmen delas upp i vänster/höger eller överst/nederst när du ändrar kanal



- Den här kanalen kan användas med 3D-läge. Välj vilken 3D-typ du vill visa på skärmen genom att trycka på 3D-knappen på fjärrkontrollen.

Om du blir trött i ögonen eller om skärmen ser suddig ut när du tittar på 3D-bilder

- Tryck på knappen L/R SELECT på fjärrkontrollen och välj L/R eller R/L efter vad du själv föredrar när du tittar på 3D-bilder.

# SÅ HÄR ANVÄNDER DU EN USB-ENHET ELLER DATOR

## ANSLUTA USB-ENHETEN

När du ansluter en USB-enhet visas den här popup-meny automatiskt.

"POP UP-MENYN" kommer inte att visas när OSD (inklusive Meny, EPG eller Schemalista) är aktiverade eller när Bluetooth-hörlurarna är anslutna.

När popup-meny visas kan du välja Musiklista, Fotolista eller Filmlista i meny Mina medier.

Du kan inte lägga till en ny mapp eller ta bort den befintliga mappen på USB-enheten.

När du har valt önskat medietyp väljer du den enhet som du vill öppna filerna från. Följande alternativ finns: USB-enhet eller DLNA.

- 1 Anslut USB-enheten till **USB IN 1** eller **USB IN 2** på TV:n.

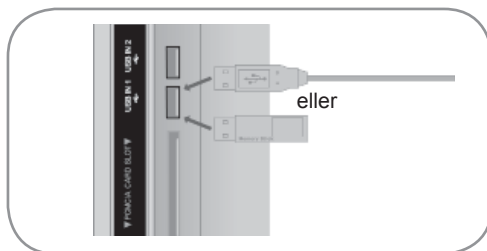

- Endast foton (JPEG, MPO(Endast 42/47LX6\*\*\*, 47/55LX9\*\*\*, 50/60PX9\*\*\*)), musik (MP3) och film (DAT,MPG,MPEG,VOB,A VI, DIVX,MP4,MKV,TS,TRP,TP,ASF,WMV,FLV) kan användas.

### Ta bort USB-enheten

Välj **USB-enhet** innan du tar bort USB-enheten.

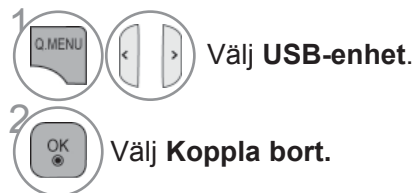

- 2 Välj **Filmlista, Fotolista** eller **Musiklista**.



- 3 Välj enhet.

- 4 **BLÅ** Välj en annan nätverksenhet.



### ! OBS!

- Illustrationen kan se annorlunda ut än din TV.
- Om du vill slippa risken att bli av med USB-minnet kan du använda en USB-hållare (säljs separat) och sedan fästa USB-minnet på TV:ns USB-hållare. (endast plasma-TV)

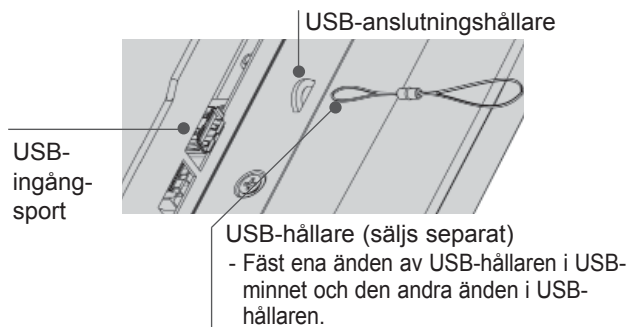

- Tryck på knappen **BACK** för att gå till föregående menybild.

## Att tänka på när du använder en USB-enhet

- ▶ Endast en USB-lagringsenhet kan identifieras.
- ▶ Om USB-lagringsenheten ansluts via en USB-hubb kan inte enheten identifieras.
- ▶ En USB-lagringsenhet som använder ett program för automatisk identifiering kan kanske inte identifieras.
- ▶ En USB-lagringsenhet som har egna drivrutiner kanske inte kan identifieras.
- ▶ Identifieringshastigheten för en USB-lagringsenhet beror på den enskilda enheten.
- ▶ Stäng inte av TV-apparaten eller koppla från USB-enheten när den anslutna USB-lagringsenheten används. Om en sådan enhet plötsligt kopplas från så kan de lagrade filerna eller USB-lagringsenheten skadas.
- ▶ Anslut inte en USB-lagringsenhet som modifierats. Enheten kan göra så att produkten inte längre fungerar som den ska eller inte kan användas. Tänk på att bara använda USB-lagringsenheter som stöder vanliga musik-, bild- eller filfiler.
- ▶ Använd bara USB-lagringsenheter som har formaterats med filsystemen FAT32 och NTFS som finns i operativsystemet Windows. Om en lagringsenhet formateras med ett annat hjälpprogram som inte stöds av Windows, kanske den inte kan identifieras.
- ▶ Anslut USB-lagringsenheter som kräver en extern strömkälla till ett nätuttag (mer än 0,5 A). Om du inte gör det kanske inte enheten kan identifieras.
- ▶ Anslut USB-lagringsenheten med den kabel som tillverkaren tillhandahåller.
- ▶ Vissa USB-lagringsenheter kanske inte kan hanteras eller så fungerar de inte som de ska.
- ▶ Filjusteringsmetoden för USB-lagringsenheter liknar den för Window XP och över 100 engelska tecken kan användas i ett filnamn.
- ▶ Se till att säkerhetskopiera viktiga filer eftersom data som lagrats på ett USB-minne kan ta skada. Vi ansvarar inte för eventuella data som går förlorade.
- ▶ Om USB-hårddisken inte har någon extern strömkälla är det inte säkert att USB-enheten kan identifieras. Se därför till att ansluta den externa strömkällan. - Använd en nätadapter som spänningskälla. Vi kan inte garantera att enheten får tillräcklig spänning via USBkabeln.
- ▶ Om ditt USB-minne har flera partitioner eller om du använder en USB-baserad flerkortsläsare kan du använda upp till 4 partitioner eller USB-minnen.
- ▶ Om ett USB-minne ansluts till en USB-baserad flerkortsläsare är det inte säkert att minnets volymdata kan kännas av.
- ▶ Om USB-minnet inte fungerar som det ska kan du prova att koppla ur minnet och därefter ansluta det igen.
- ▶ Hur snabbt USB-minnet upptäcks varierar från enhet till enhet.
- ▶ Om USB-enheten ansluts i Standby Mode (Standby-läget) kommer den angivna hårddisken att läsas automatiskt när TV:n slås på.
- ▶ Rekommenderad kapacitet är 1 TB eller mindre för externa USB-hårddiskar och 32 GB eller mindre för USB-minnen.
- ▶ Det är inte säkert att enheter vars lagringskapacitet överstiger rekommendationerna fungerar.
- ▶ Om en extern USB-hårddisk med "Energy Saving"-funktion (Energisparläge) inte fungerar stänger du av hårddisken och slår därefter på den igen för att den ska fungera korrekt.
- ▶ USB-lagringsenheter äldre än USB 2.0 stöds också. Det är dock inte säkert att de fungerar som de ska i filmlistan.
- ▶ Högst 999 mappar eller filer kan identifieras i en och samma mapp.
- ▶ Om det finns för många mappar och filer i en mapp är det inte säkert att den fungerar som den ska.

# SÅ HÄR ANVÄNDER DU EN USB-ENHET ELLER DATOR

## DLNA

### DLNA

Denna TV kan visa och spela många typer av film, foto och musikfiler från din DLNA-server och har certifierats av DLNA för foton.

DLNA (Digital Living Network Alliance) är en branschorganisation för företag inom konsumentelektronik, datorer och mobila enheter. Med hjälp av DLNA kan du enkelt dela digitala medier via ett trådanslutet eller -löst nätverk hemma.

Tack vare logotypen för DLNA-certifiering är det enkelt att hitta produkter som följer DLNA-interoperabilitetsriktlinjerna. Den här enheten följer version 1.5 av DLNA-interoperabilitetsriktlinjerna. Om du ansluter en dator med en DLNA-serverprogramvara eller någon annan DLNA-kompatibel enhet till TV:n måste du eventuellt ändra vissa inställningar i programvaran eller på den andra enheten. Mer information finns i instruktionerna för handboken respektive enheten.

Se sidorna 93 till 127 för ytterligare information om stödda filtyper och andra instruktioner.

#### ! OBS!

- ▶ Den medföljande cd-skivan med Nero MediaHome 4 Essentials innehåller en anpassad version av programvaran som endast är avsedd för att dela filer och mappar med den här TV:n.
- ▶ Det finns inga funktioner i den medföljande versionen av programvaran Nero MediaHome 4 Essentials för följande funktioner: avkodning, fjärranvändargränssnitt, TV-kontroll, Internet-tjänster eller Apple iTunes.
- ▶ I exemplen i den här handboken beskrivs hur du använder den engelska versionen av Nero MediaHome 4 Essentials. Om du använder en annan språkversion har alternativen andra namn.
- ▶ Om det finns för många mappar och filer i en mapp är det inte säkert att den fungerar som den ska.
- ▶ För DLNA-alternativet använder du Nero MediaHome-programmet som medföljer TV:n. Vi kan dock inte garantera att program från tredje part kommer att fungera perfekt.
- ▶ Du kan välja en kanal medan du visar den lilla kanallistan för förhandsgranskning på TV-skärmen.
- ▶ Kontrollera nätverksinställningarna när DLNA-alternativet inte fungerar som det ska.
- ▶ Om ett onormalt driftstillstånd eller ett fel uppstår i Nero Media Home kan det hända att DLNA-alternativet inte fungerar som det ska. I så fall stänger du Nero Media Home och startar om programmet. Du kan hämta den senaste versionen av Nero Media Home genom att klicka på frågetecknet längst ned till vänster i programmet.
- ▶ När nätverket är instabilt kan enheten vara långsammare, eller kan behöva laddas under uppspelning.
- ▶ När du spelar upp en video i DLNA-läget kan funktionerna för flerkanalsljud och textning inte användas.
- ▶ När helskärm väljs i DLNA-läget kan bildförhållandet skilja sig från det ursprungliga förhållandet.
- ▶ När mer än en TV är ansluten till en enskild server i DLNA-läget kan det hända att en fil inte spelas upp på rätt sätt, beroende på serverns prestanda.
- ▶ Om informationen om speltid inte tillhandahålls av servern visas den som "--:--:--."
- ▶ När Filmlista används kan DRM/\* .tp /\* .trp-filer i DLNA-servern inte spelas upp.
- ▶ \*.MPO-filen i DLNA-servern spelas inte upp när Fotolistan används.
- ▶ Beroende på tillverkaren av åtkomstpunkten kan det vara svårt att använda DLNA.

## Installera Nero MediaHome 4 Essentials

Nero MediaHome 4 Essentials är en lättanvänd DLNA-serverprogramvara för Windows.

### Systemkrav för Nero MediaHome 4 Essentials

- Windows® XP (Service Pack 2 eller senare), Windows Vista® (inget service pack krävs), Windows® XP Media Center Edition 2005 (Service Pack 2 eller senare), Windows Server® 2003
- Windows Vista®, 64-bitarsversion (programmet körs i 32-bitarsläge)
- Hårddiskutrymme: 200 MB ledigt hårddiskutrymme för en normal installation av Nero MediaHome
- Intel® Pentium® III-processor med hastigheten 1,2 GHz eller bättre eller en AMD Sempron™ 2200-processor eller senare
- RAM-minne: 256 MB
- Grafikkort med minst 32 MB minne med en minsta upplösning på 800 x 600 pixlar och 16-bitarsfärg
- Windows® Internet Explorer® 6.0 eller senare
- DirectX® 9.0c version 30 (augusti 2006) eller senare
- Nätverksmiljö: Ethernet med överföringshastigheten 100 Mbit/s, WLAN (IEEE 802.11 b/g/n) (IEEE 802.11 n: förutom för Ryssland)

- 1 Starta datorn och sätt i cd-skivan Nero MediaHome 4 Essentials i cd-enheten.  
En installationsguide visas där du får hjälp med installationen.
- 2 Avsluta alla Microsoft Windows-program och eventuella antivirusprogram.
- 3 Sätt in cd-skivan Nero MediaHome 4 Essentials CD-ROM i cd-enheten.
- 4 Klicka på **Nero MediaHome 4 Essentials**. Installationen förbereds och installationsguiden visas.
- 5 Klicka på **Next**. Skärmen för att ange serienummer visas.  
Klicka på **Next**.
- 6 Om du accepterar alla villkor markerar du **I accept the License Conditions** och sedan klickar du på **Next**. Om du inte accepterar licensavtalet går det inte att installera.
- 7 Klicka på **Typical** och sedan på **Next**. Installationen startar.
- 8 Om du vill delta i en anonym insamling av data markerar du kryssrutan och sedan klickar du på **Next**.
- 9 Slutför installationen genom att klicka på **Exit**.

# SÅ HÄR ANVÄNDER DU EN USB-ENHET ELLER DATOR

## Dela filer och mappar

Efter att du har installerat Nero MediaHome måste du lägga till de mappar du vill dela.

- 1 Dubbelklicka på ikonen **Nero MediaHome 4 Essentials** på Skrivbordet.
- 2 Klicka på **Network** till vänster och definiera sedan nätverksnamnet i **Network name**. Det nätverksnamn du anger känns igen på TV:n.
- 3 Klicka på **Shares** till vänster.
- 4 Klicka på fliken **Local Folders** på skärmen **Shared**.
- 5 Klicka på **Add**. Fönstret **Browse Folder** öppnas.
- 6 Välj den mapp som innehåller de filer du vill dela. Den valda mappen läggs till i listan med delade mappar.
- 7 Klicka på **Start Server** så startas servern.

### ! OBS!

- ▶ Om de delade filerna eller mapparna inte visas på TV:n klickar du på mappen på fliken **Local Folders** och sedan klickar du på **Rescan Folder** vid **More**.
- ▶ Mer information och programverktyg finns på [www.nero.com](http://www.nero.com).

## Spela upp delat innehåll

Du kan visa och spela upp film-, foto- och musik innehåll som är lagrat på din dator eller på en annan DLNA-medieserver.

- 1 Starta servern på datorn eller på en annan enhet som är ansluten till ditt nätverk.



Välj DLNA-server.

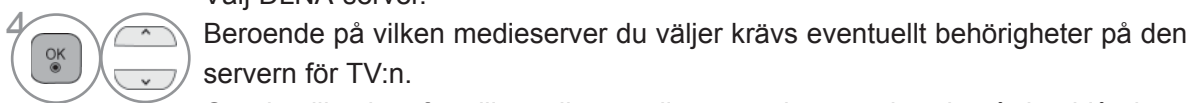

Om du vill söka efter tillgängliga mediaservrar igen trycker du på den blåa knappen.

### ! OBS!

- ▶ Om du vill spela upp en fil på mediaservern måste TV:n och mediaservern vara anslutna till samma åtkomstpunkt.
- ▶ Kompatibiliteten och de tillgängliga uppspelningsfunktionerna på menyn **MINA MEDIER** har endast testats med den medföljande DLNA-servern (Nero MediaHome 4 Essentials). Filkraven och uppspelningsfunktionerna på menyn **MINA MEDIER** beror på mediaservern.
- ▶ Filkraven på den här sidan är inte alltid kompatibla. Vilka filfunktioner som är tillgängliga beror på mediaservern.
- ▶ Även filer som inte är kompatibla kan visas som fotominiatyurer eller musikminiaturer.
- ▶ Filminiaturbilder är inte tillgängliga för DLNA-filmer.
- ▶ Om det finns en musikfil på menyn **MINA MEDIER** som det inte går att spela upp hoppas den filen över.
- ▶ Den filinformation som visas på skärmen är inte alltid rätt för de musik- och filmfiler som visas på menyn **MINA MEDIER**.
- ▶ Den här TV:n kan endast användas med Nero MediaHome 4-filmtextningsfiler.
- ▶ Textnings- och filfilnamnen måste vara desamma och filerna måste finnas i samma mapp.
- ▶ Om du har lagt till textningsfiler efter att du har indexerat en katalog måste du ta bort mappen från listan med delade mappar och sedan lägga till den igen.
- ▶ Uppspelnings- och användningskvaliteten för **MINA MEDIER** beror på nätverket.
- ▶ Det går eventuellt inte att dela filer på borttagbara medier som USB-enheter, DVD-enheter osv. på mediaservern på rätt sätt.
- ▶ När du spelar upp media via DLNA-anslutning går det inte att spela upp DivX-filer som är DRM-skyddade.
- ▶ Upp till 200 mappar i en mapp och 999 mappar och filer kan identifieras.
- ▶ Om det finns för många mappar och filer i en mapp är det inte säkert att den fungerar som den ska.

# SÅ HÄR ANVÄNDER DU EN USB-ENHET ELLER DATOR

## FILMLISTA

Du kan spela upp filmfiler på USB-minnet eller datorns lagringsenhet.

Filmlistan aktiveras när USB-enheten har identifierats. Den används när du spelar upp filmfiler på TV:n.

Visar de filmer som finns i USB-mappen och har stöd för uppspelning.

Gör att du kan spela upp alla filmer i mappen och andra önskade filer.

Det är en filmlista som visar mappinformation och filmfiler.

Bildskärmsvisningen kanske ser annorlunda ut på din TV-apparat. De här bilderna är bara exempel som ska hjälpa dig att använda TV:n.

Film (\*.mpg/\*.mpeg/\*.dat/\*.ts/\*.trp/\*.tp/\*.vob/\*.mp4/\*.mov/\*.mkv/\*.dvix/\*.avi/\*.asf/\*.wmv/\*.avi (motion-jpeg)/\*.mp4 (motion-jpeg)/\*.mkv (tilläggsfil för motion-jpeg))

Videoformat: DivX3.11, DivX4.12, DivX5.x, DivX6, Xvid1.00, Xvid1.01, Xvid1.02, Xvid1.03, Xvid1.10 beta-1/beta-2, Mpeg-1, Mpeg-2, Mpeg-4, H.264/AVC, VC1, JPEG, Sorenson H.263

Ljudformat: Dolby Digital, AAC, Mpeg, MP3, LPCM, HE-AAC, ADPCM, WMA

Bithastighet: 32 till 320 kbit/s (MP3)

Externt undertextningsformat : \*.smi/\*.srt/\*.sub(MicroDVD,Subviewer1.0/2.0)/\*.ass/\*.ssa/\*.txt(TMPlayer)/\*.psb(PowerDivX)

Internt undertextningsformat: endast, XSUB (Det är undertextningsformatet som används i DivX6 filer)

- En del undertexter som skapats av användare kanske inte visas korrekt.
- Vissa specialtecken stöds inte tillsammans med undertextning.
- HTML-taggar stöds inte tillsammans med undertextning.
- Undertextning vid andra språkval än de språk som stöds är inte tillgängligt.
- Det finns inga funktioner för att ändra teckensnitt och färg i undertexter.
- Det finns inga funktioner för undertexter på andra språk än de som anges.
- Videofiler med undertextfiler på 1 MB eller större kan eventuellt inte spelas upp på rätt sätt.
- Tillfälliga avbrott kan uppstå (bildavbrott, snabbare uppspelning, etc.) när ljudspråket ändras.
- En skadad filmfil kan komma att spelas upp felaktigt och vissa uppspelningsfunktioner går eventuellt inte att använda.
- Filmfiler som producerats med vissa kodare kan komma att spelas upp felaktigt.
- Om film- och ljudstrukturen på den inspelade filen inte är sammanflätade försvinner antingen ljudet eller bilden.
- Beroende på bildrutans storlek stöds HD-videofiler med maximal upplösning 1920 x 1080@25/30P eller 1280 x 720@50/60P
- Beroende på bildrutans storlek är det inte säkert att videofiler med högre upplösning än 1920 x 1080@25/30P eller 1280 x 720@50/60P visas som de ska
- Det är inte säkert att videofiler av annan typ eller med annat format än vad som angivits fungerar som de ska.
- **Den maximala bithastigheten för en spelbar filmfil är 20 Mbit/s.**
- Vi garanterar inte felfri uppspelning av profiler som kodats i nivå 4.1 eller högre i H.264/AVC.
- DTS Ljud-codec stöds inte.
- En filmfil som är större än 30 GB kan inte spelas upp.
- Namn på videofil och tillhörande undertextfil måste vara identiska för att de ska visas.
- En filmfil av formatet DivX med tillhörande undertextning måste finnas i samma mapp.
- Det är inte säkert att videoupspelning via en USB-anslutning som inte stöder hög hastighet fungerar som den ska.
- GMC- (Global Motion Compensation) och Qpel-kodade filmfiler (Quarterpel Motion Estimation) kan inte användas.
- När du tittar på film via funktionen Filmlista kan du inte använda knapparna på fjärrkontrollen för att ställa in bilden i **energiparläge** och **AV-läge**. Användarinställningen för varje bild går inte att använda.
- Det finns inga andra funktioner i trick-läget än ►► om videofilerna inte har indexinformation.
- När videofilen spelas upp och nätverket används begränsas trick-läget till 2 gånger hastigheten.
- Videofilnamn som innehåller specialtecken kan eventuellt inte spelas upp.





## DivX-filer som kan användas



Filtillägg	A/V	Codec	Profil-/nivåfunktioner	Filtillägg
.asf .wmv	Video	VC-1 (avancerad profil)	Avancerad profil med nivå 3 (720p60, 1080i60, 1080p30)	Endast strömmar som är kompatibla med standarden SMPTE 421M VC-1 kan användas.
		VC-1 (enkla profiler och huvudprofiler)	Enkel profil med medelhög nivå (CIF, QVGA) Huvudprofil med hög nivå (1080p30)	
	Audio	WMA-standard		
		WMA 9 Professional		
.divx .avi	Video	DivX 3.11	Avancerad enkel profil (720p, 1080i)	GMC (Global Motion Compensation) och QPEL (Quarter-pixel Motion Estimation) kan inte användas. Strömmar med den här syntaxen kan inte användas.
		DivX 4 DivX 5 DivX 6		
		XViD		
	H.264/AVC	Huvudprofil med nivå 4.1 Hög profil med nivå 4.1 (720p60, 1080i60, 1080p30)		
	Audio	MPEG-1 lager I, II MPEG-1 lager III (MP3) Dolby Digital		
.mp4 .m4v	Video	H.264/AVC	Huvudprofil med nivå 4.1 Hög profil med nivå 4.1 (720p60, 1080i60, 1080p30)	GMC (Global Motion Compensation) och QPEL (Quarter-pixel Motion Estimation) kan inte användas. Strömmar med den här syntaxen kan inte användas.
		MPEG-4 del 2	Avancerad enkel profil (720p/1080i)	
	Audio	AAC	AAC-LC och HE-AAC	
.mkv	Video	H.264/AVC	Huvudprofil med nivå 4.1 Hög profil med nivå 4.1 (720p60, 1080i60, 1080p30)	De mesta MKV-innehåll som är tillgängligt är kodat med öppen källkod-codec-en x264.
	Audio	AAC Dolby Digital	AAC-LC och HE-AAC	
.ts .trp .tp	Video	H.264/AVC	Huvudprofil med nivå 4.1 Hög profil med nivå 4.1 (720p60, 1080i60, 1080p30)	Endast strömmar som är kompatibla med standarden SMPTE 421M VC-1 kan användas.
		MPEG-2	Huvudprofil med hög nivå (720p60, 1080i60)	
		VC-1	Enkel profil på medelhög nivå (CIF, QVGA) Huvudprofil med hög nivå (1080p30) Avancerad profil med nivå 3 (720p60, 1080i60, 1080p30)	
	Audio	MPEG-1 lager I, II MPEG-1 lager III (MP3) Dolby Digital		
AAC		AAC-LC och HE-AAC		
.vob	Video	MPEG-1 MPEG-2	Huvudprofil med hög nivå (720p60, 1080i60)	
	Audio	Dolby Digital MPEG-1 lager I, II DVD-LPCM		
.mpg	Video	MPEG-1	Huvudprofil med hög nivå (720p60, 1080i60)	Endast strömmar som är konfigurerade för TS, PS eller ES.
	Audio	MPEG-1 lager I, II		

# SÅ HÄR ANVÄNDER DU EN USB-ENHET ELLER DATOR

## Skärmkomponenter

Du kan också justera **USB** på menyn **INGÅNG**.

1   Välj **MINA MEDIER**.

2    Välj **Filmlista**.



1 Flyttar till fil en nivå upp

2 Aktuell sida/totalt antal sidor

3 Motsvarande knappar på fjärrkontrollen

4 Innehåll i den aktuella mappen

5 Aktuell sida/totalt antalet innehållssidor i den aktuella mappen

SÅ HÄR ANVÄNDER DU EN USB-ENHET ELLER DATOR

• Vissa filer kanske endast visas med ikoner i förhandsgranskningsskärmen.



• Filer som inte kan användas visas endast med ikoner i förhandsgranskningsskärmen.







• Onormala filer visas i bitmap-format.

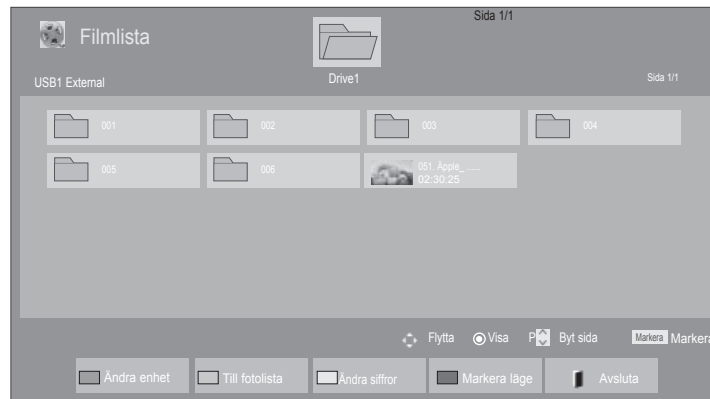

## Filmval

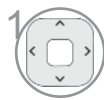





### ■ Vid uppspelning av filmfiler



-  Välj målmappen eller målenheten.
-   Välj önskade filmtitlar.
-  Filmfiler spelas.

• Du kan använda knappen **P** ^ v till att navigera på filmsidan.







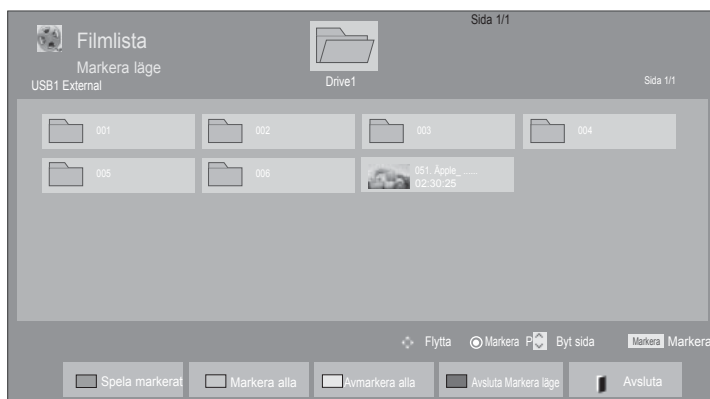

## Använda fjärrkontrollen

	Ändra enhet.
	Tryck flera gånger på <b>GRÖN</b> om du vill gå till <b>Fotolista -&gt; Musiklista</b> .
	En metod för att se 5 större miniatyrbilder eller en enkel lista.
	Ändra till <b>Markera läge</b> .
	Återgå till normalt TV tittande.
	Tryck på knappen <b>PLAY</b> (▶) för att återgå till normal uppspelning.

# SÅ HÄR ANVÄNDER DU EN USB-ENHET ELLER DATOR

## ■ När valda filmfiler spelas upp







- 1  Välj målmappen eller målenheten.
- 2   Välj önskade filmtitlar.
- 3  eller  Ändra till **Markera läge**.
- 4   Välj en filmfil.
- 5  Den valda filmfilen spelas upp.

- När en eller flera filmer är markerade spelas de upp i tur och ordning.

### ! OBS!

- ▶ Om filtyperna inte stöds visas ett meddelande angående filtyper som inte stöds.

## Använda fjärrkontrollen

	Spela upp den valda filmfilen. När en filmfil har spelats upp spelas nästa valda filmfil upp automatiskt.
	Markera alla filmfiler på skärmen.
	Avmarkera alla markerade filmfiler.
	Avsluta <b>Markera läge</b> .
	Återgå till normalt TV tittande.

### ! OBS!

- ▶ Om du har valt Ja på skärmen under uppspelning av samma fil efter att du har stoppat filmen kommer uppspelningen att fortsätta från den plats där du stoppade den.
- ▶ Om det finns kontinuerliga serier i mappen spelas nästa fil upp automatiskt.  
Det här gäller inte om du har angett funktionen **Upprepa** för Filmlista till **På** (se s. 104) eller om du har angett den till Spela markerat.

# SÅ HÄR ANVÄNDER DU EN USB-ENHET ELLER DATOR

## Använda Movie List-funktionen (Filmlista), spela upp



■ Illustrationen kan se annorlunda ut än din TV.

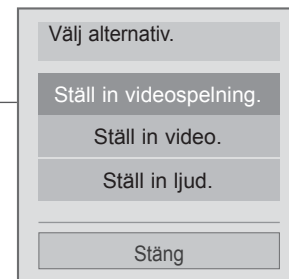

1  eller  Visa **Alt.** meny.

2  Välj **Ställ in videospelning**, **Ställ in video**, **Ställ in ljud** eller **Ställ in 3D-video**(Endast 42/47LX6\*\*\*, 47/55LX9\*\*\*, 50/60PX9\*\*\*).

### ! OBS!

- ▶ Alternativvärden som du ändrar i **Filmlista** påverkar inte **Fotolista** eller **Musiklista**.
- ▶ Alternativvärden som du ändrar i **Fotolista** eller **Musiklista** ändras även i **Fotolista** och **Musiklista**, men inte i **Filmlista**.
- ▶ Om du spelar upp en videofil efter att du har stoppat den kan du fortsätta spela upp från den plats där du tidigare stoppade den.

## Använda fjärrkontrollen

■	Stoppa uppspelningen av filmfilen.
▶	Tryck på knappen <b>PLAY(▶)</b> för att återgå till normal uppspelning.
II	<p>Under inspelning trycker du på knappen <b>Pause(II)</b> (Paus).</p> <ul style="list-style-type: none"> <li>■ Stillbild visas.</li> <li>■ Om inga knappar på fjärrkontrollen trycks ned inom 10 minuter efter paus återgår TV:n till uppspelning.</li> <li>■ Tryck på knappen <b>Pause(II) (Paus)</b> och använd sedan knappen <b>FF(▶▶)</b> för slow motion-uppspelning.</li> </ul>
◀◀ / ▶▶	<p>Vid uppspelning, tryck upprepade gånger på knappen <b>REW(◀◀)</b> för att öka hastigheten ◀◀(x2) -&gt; ◀◀◀◀(x4) -&gt; ◀◀◀◀◀◀(x8) -&gt; ◀◀◀◀◀◀◀◀(x16) -&gt; ◀◀◀◀◀◀◀◀◀(x32) . tryck upprepade gånger på knappen <b>FF(▶▶)</b> för att öka hastigheten ▶▶(x2)-&gt; ▶▶▶▶(x4) -&gt; ▶▶▶▶▶▶(x8) -&gt;▶▶▶▶▶▶▶▶(x16) -&gt; ▶▶▶▶▶▶▶▶▶▶(x32).</p> <ul style="list-style-type: none"> <li>■ Tryck upprepade gånger på de här knapparna om du vill öka hastigheten på snabbspolningen framåt/bakåt.</li> </ul>
MENU eller Q.MENU	Visa <b>Alt.</b> meny.
BACK	<p>Dölj menyn på skärmen.</p> <ul style="list-style-type: none"> <li>■ Om du vill visa menyn igen i helskärmsläget igen trycker du på <b>OK</b>.</li> </ul>
EXIT	Återgå till normalt TV tittande.
<>	<ul style="list-style-type: none"> <li>■ Om du använder &lt; eller &gt; under uppspelning anger en markör den position som visas på skärmen.</li> </ul>
ENERGY SAVING	Tryck på knappen <b>ENERGY SAVING</b> upprepade gånger för att öka skärmens ljusstyrka. (Se s. 138)
AV MODE	Tryck flera gånger på <b>AV MODE</b> om du vill välja önskad källa (Se s. 66)

# SÅ HÄR ANVÄNDER DU EN USB-ENHET ELLER DATOR

## ■ När du väljer Ställ in videouppspelning:



1   Välj **Bildstorlek**, **Språk för ljud**, **Språk för textning** eller **Upprepa**.

2  Gör de justeringar som behövs.

Språk för undertextning	Språk som kan användas
Latin1	Engelska, spanska, franska, tyska, italienska, svenska, finska, nederländska, portugisiska, danska, rumänska, norska, albanska, Gaeliska, walesiska, irländska, katalanska, valensiska
Latin2	bosniska, polska, kroatiska, tjeckiska, slovakiska, slovenska, serbiska, ungerska
Latin4	estländska, lettiska, litauiska
Kyrilliska	bulgariska, makedonska, ryska, ukrainska, kazakiska
Grekiska	Grekiska
turkiska	turkiska

- ▶ **Bildstorlek** : Väljer dina önskade filmformat under filmuppspelning.
- ▶ **Språk för ljud**: Ändrar ljudspråk under uppspelningen av en film. Filer med ett ljudspår kan inte väljas.
- ▶ **Språk för textning** : Sätt på/stäng av undertext.
- ▶ **Language** : Aktiverad för SMI undertitel och kan välja språk inom undertitel.
- ▶ **Kodsida** : Kan välja teckensnitt för undertitel. Vid default-inställning, kommer samma teckensnitt som i huvudmenyn att användas.
- ▶ **Synkronisera**: Justerar undertextens tidssynkronisering med -10 till +10 sek. i steg om 0,5 sek när filmen spelas upp.
- ▶ **Position** : Ändrar undertextningens placering uppåt eller nedåt när filmen spelas upp.
- ▶ **Storlek**: Väljer storlek för undertexten vid uppspelningen.
- ▶ **Upprepa** : Stäng på/av repeteringsfunktion vid uppspelning av film. Då den är påslagen kommer filen i mappen att repeteras vid uppspelning. Även när repeteringen är avstängd kan uppspelningen komma att repeteras om filnamnet är mycket likt föregående fil.

### ! OBS!

- ▶ Endast 10 000 synk-block kan användas inom varje undertextfil.
- ▶ När du spelar upp en video kan du anpassa bildstorleken genom att trycka på knappen **RATIO**.



■ När du väljer **Ställ in video**:

■ Illustrationen kan se annorlunda ut än din TV.

**Endast LCD-/LED-LCD-TV**



**Endast plasma-TV**

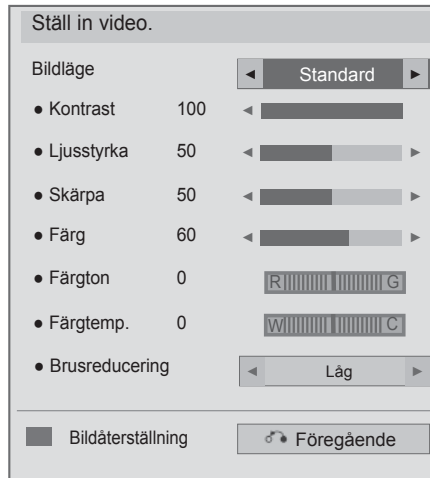

1   Välj **Bildläge** eller **TruMotion**.

2  Gör de justeringar som behövs. (Se s. 139 till 148.)

# SÅ HÄR ANVÄNDER DU EN USB-ENHET ELLER DATOR

## ■ När du väljer Ställ in ljud:

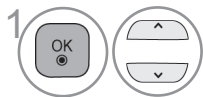
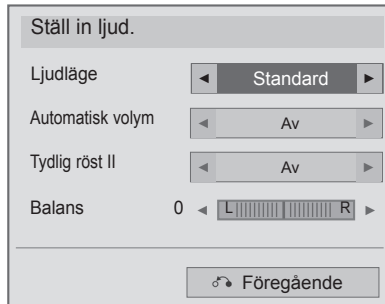

Välj **Ljudläge**, **Automatisk volym**, **Tydlig röst II** eller **Balans**.



Gör de justeringar som behövs. (Se s. 154 till 158.)

## ■ När du väljer alternativet Ställ in 3D-video, (Endast 42/47LX6\*\*\*, 47/55LX9\*\*\*, 50/60PX9\*\*\*)

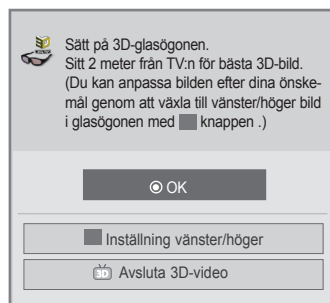

eller

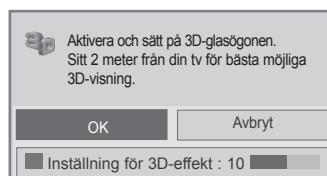

eller

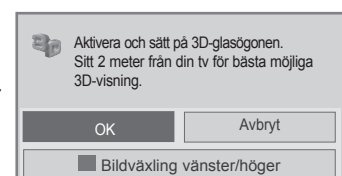

Mer information finns i avsnittet 3D-visning i användarhandboken.

# FOTOLISTA

Du kan visa fotofiler på USB-minnet eller datorns lagringsenhet.

Bildskärmsvisningen kanske ser annorlunda ut på din TV-apparat. De här bilderna är bara exempel som ska hjälpa dig att använda TV:n.

När du tittar på foto ur Photo-List funktionen kan du inte ändra bildinställningen.

FOTO (\*.JPEG) – filer som stöds

Baslinje: 64 x 64 till 15 360 x 8 640

Progressivt: 64 x 64 till 1 920 x 1 440

- Du kan bara spela JPEG-filer.
- Filer som inte stöds visas med fördefinierade ikoner..
- Ett felmeddelande visas för skadade filer eller filformat som inte kan spelas upp.
- Skadade bildfiler kanske inte kan visas på rätt sätt.
- Det kan ta en stund att visa bilder med hög upplösning i helskärmsläget.

Endast 42/47LX6\*\*\*, 47/55LX9\*\*\*, 50/60PX9\*\*\*

	Filtillägg	Alternativ	Profil
2D	jpeg jpg jpe	användbart filformat	SOF0: baslinje SOF1: Utökad sekvens SOF2: Progressivt
		bildstorlek	Min: 64 x 64 Max - normal typ: 15360 (B) x 8640 (H) Progressiv typ: 1920 (B) x 1440 (H)
3D	mpo	användbart filformat	mpo
		bildstorlek	4:3-format : 3,648 x 2,736 2,592 x 1,944 2,048 x 1,536 3:2-format : 3,648 x 2,432

## Skärmkomponenter

Du kan också justera **USB** på menyn **INGÅNG**.

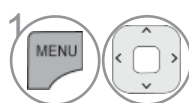

Välj **MINA MEDIER**.

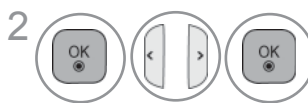

Välj **Fotolista**.

- 1 Flyttar till fil en nivå upp
- 2 Aktuell sida/totalt antal sidor
- 3 Motsvarande knappar på fjärrkontrollen
- 4 Innehåll i den aktuella mappen
- 5 Aktuell sida/totalt antalet innehållssidor i den aktuella mappen

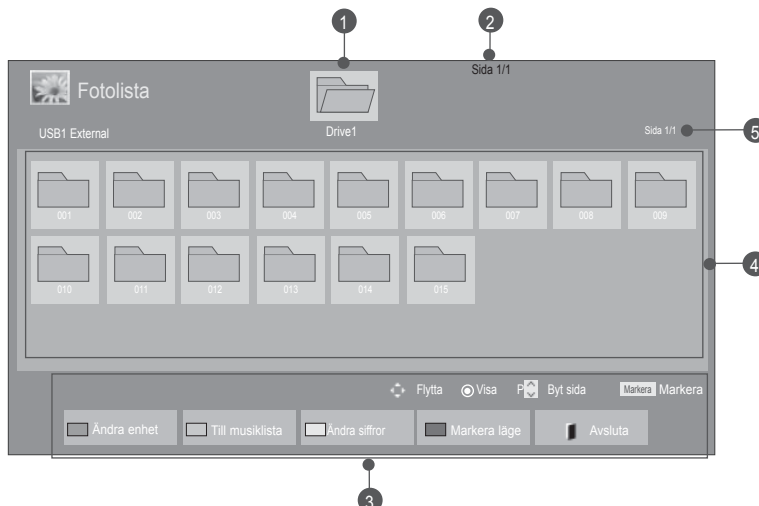



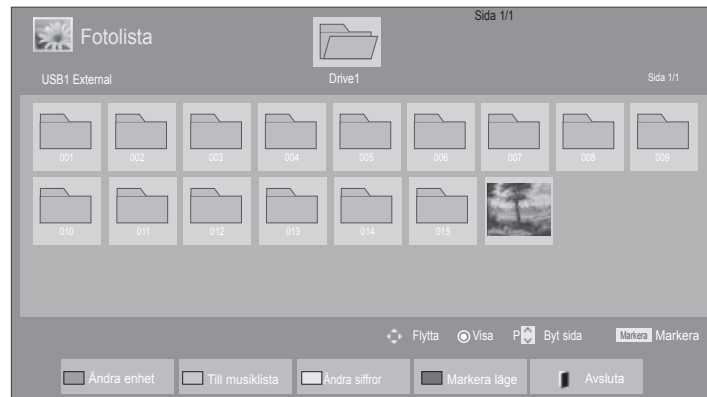

# SÅ HÄR ANVÄNDER DU EN USB-ENHET ELLER DATOR

## Fotoval





### ■ Vid uppspelning av fotofiler



- 1  Välj målmappen eller målenheten.
- 2   Välj önskad foton.
- 3  Fotofilerna visas.

• Använd knappen **F** ^ v till att navigera på fotosidan.

## Använda fjärrkontrollen

	Ändra enhet.
	Tryck flera gånger på <b>GRÖN</b> om du vill gå till <b>Musiklista -&gt; Filmlista</b> .
	En metod för att se 5 större miniatyrbilder eller en enkel lista.
	Ändra till <b>Markera läge</b> .
	Återgå till normalt TV tittande.

## ■ När de valda fotofilerna visas

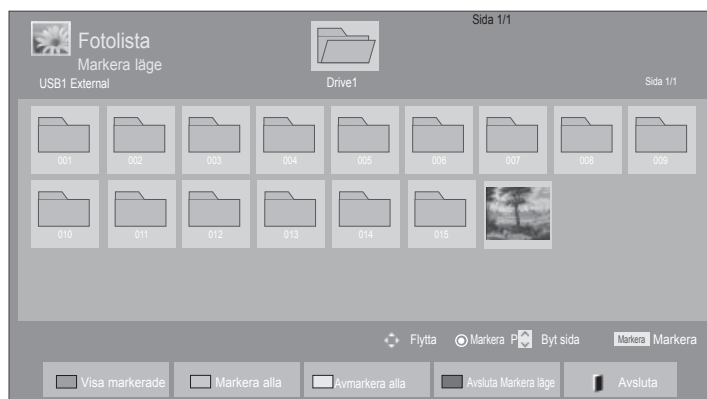

1  Välj målmappen eller målenheten.

2   Välj önskade foton.

3  eller  Ändra till **Markera läge**.

4   Välj en fotofil.

5  Den valda fotofilen visas.

- När ett eller flera foton är markerade kan du visa dem som ett bildspel eller ett åt gången. Om inga foton markerats kan du visa varje enskilt foto i mappen eller ett bildspel av alla foton i mappen.

# SÅ HÄR ANVÄNDER DU EN USB-ENHET ELLER DATOR

## Använda fjärrkontrollen



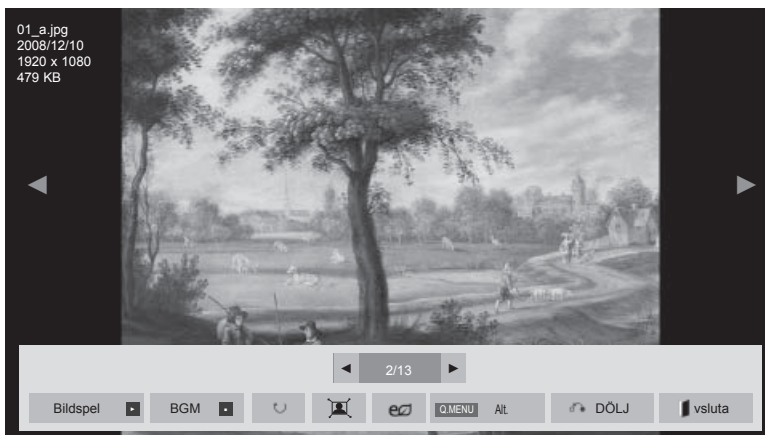

 RÖD	Visa den valda fotofilen.
 GRÖN	Markera alla fotofiler på skärmen.
 GULL	Avmarkera alla markerade fotofiler.
 BLÅ	Avsluta <b>Markera läge</b> .
	Återgå till normalt TV tittande.

## Visa foton

Det finns detaljerade funktioner för visning av foton i full skärmstorlek.



Bildformatet kan göra så att fotots storlek ändras när det visas i full storlek. Tryck på **EXIT**-knappen för att gå till föregående menybild.

- 1  Välj målmappen eller målenheten.
- 2   Välj önskade foton.
- 3  Det valda fotot visas nu med full storlek.

• Navigera på fotosidan med knappen **P** ^ v .



- Tryck på **EXIT** om du vill gå tillbaka till Fotolista.
- Tryck på **BACK** om du vill stänga hjälpen på skärmen.

# SÅ HÄR ANVÄNDER DU EN USB-ENHET ELLER DATOR



Välj **Bildspel**,  
**BGM**,  (Rotera),  
/, **e0**, **Alt.**,  
**Dölj** eller **Avsluta**.

- Använd knappen < > till att välja föregående eller nästa foto.
- Använd knappen < > till att välja och kontrollera menyn på skärmen i full storlek.

- ▶ **Bildspel** : Om ingen bild är vald visas alla foton i den aktuella mappen i ett bildspel. Om några foton väljs så visas de i ett bildspel.
    - Ange tidsintervall för bildspelet i **Alt.**.
  - ▶ **BGM** (bakgrundsmusik): Lyssna på musik när du visar bilderna med full storlek.
    - Ange BGM-enhet och album i Alternativ innan du använder den här funktionen.
    - Du kan justera alternativen genom att trycka på **Q.MENU** eller **MENU** på fjärrkontrollen.
  - ▶  (Rotera): Rotera foton.
    - Rotera fotot 90°, 180°, 270° eller 360° medsols.
    - Det går inte att rotera foton om bildbredden är större än den höjd som kan användas.
  - ▶ / : Du kan visa foton i läget Fullständig eller Ursprunglig.
  - ▶ **e0** : Tryck flera gånger på **ENERGY SAVING** om du vill öka skärmen ljusstyrka . (Se s. 138)
  - ▶ **Alt.** : Ange värden för **Bildhastig.** och **BGM**.
    - Använd knappen ^ v < > och OK till att ange värden. Tryck på OK om du vill spara inställningarna.
    - Du kan inte ändra **BGM** medan BGM spelar.
    - Det går endast att välja en mapp med MP3-filer på den enheten fotot visas från.
  - ▶ **Dölj**: Döljer menyn när skärmen visas med full storlek.
    - Om du vill visa menyn igen trycker du på **OK**.
- Tryck på **EXIT** om du vill gå tillbaka till **Fotolista** .



## Använda funktionen Fotolista



■ Illustrationen kan se annorlunda ut än din TV.

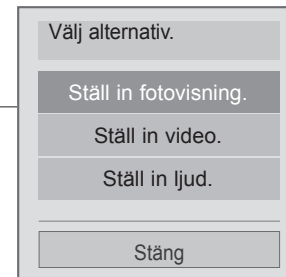

1  eller  Visa **Alt.** meny.

2  Välj **Ställ in fotovisning**, **Ställ in video**, **Ställ in ljud** eller **Ställ in 3D-video**(Endast 42/47LX6\*\*\*, 47/55LX9\*\*\*, 50/60PX9\*\*\*).

### ! OBS!

- ▶ Alternativvärden som du ändrar i **Filmlista** påverkar inte **Fotolista** eller **Musiklista**.
- ▶ Alternativvärden som du ändrar i **Fotolista** eller **Musiklista** ändras även i **Fotolista** och **Musiklista**, men inte i **Filmlista**.
- ▶ Du kan inte välja Alternativet i 3D-bildläge. (Endast 42/47LX6\*\*\*, 47/55LX9\*\*\*)
- ▶ Om du vill lyssna på BGM (bakgrundsmusik) när du tittar på MPO-bildfiler, spela en \*jpg-fil och ställ in BGM-mappen på "Alternativ – Ställ in Fotovisning." Sedan kan du välja och lyssna på BGM när du visar \*mpo-filer. (Endast 42/47LX6\*\*\*, 47/55LX9\*\*\*)

# SÅ HÄR ANVÄNDER DU EN USB-ENHET ELLER DATOR

## ■ När du väljer **Ställ in fotovisning:**

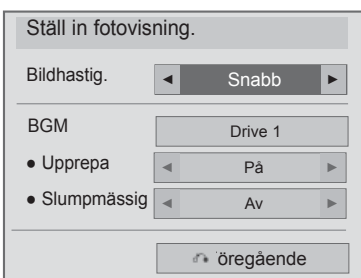

- 1   Välj **Bildhastig.** eller **BGM.**
- 2  Gör de justeringar som behövs.

■ När du väljer **Ställ in video**:

■ Illustrationen kan se annorlunda ut än din TV.

**Endast LCD-/LED-LCD-TV**



**Endast plasma-TV**





1   Välj **Bildläge** eller **TruMotion**.

2  Gör de justeringar som behövs. (Se s. 139 till 148.)

# SÅ HÄR ANVÄNDER DU EN USB-ENHET ELLER DATOR

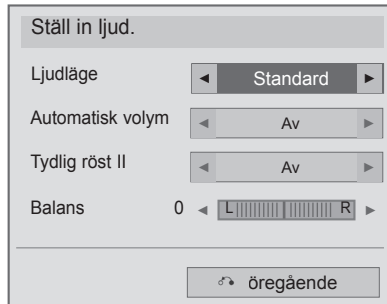
## ■ När du väljer Ställ in Ljud:

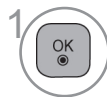

-   Välj **Ljudläge**, **Automatisk volym**, **Tydlig röst II** eller **Balans**.
-  Gör de justeringar som behövs. (Se s. 154 till 158.)

## ■ När du väljer alternativet Ställ in 3D-video, (Endast 42/47LX6\*\*\*, 47/55LX9\*\*\*, 50/60PX9\*\*\*)

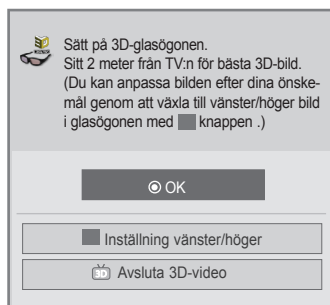

eller

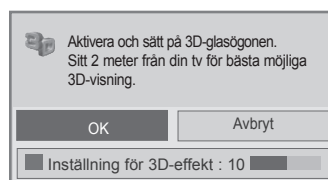

eller

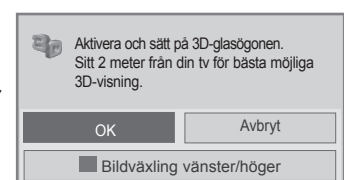

Mer information finns i avsnittet 3D-visning i användarhandboken.

# MUSIKLISTA

Du kan spela upp musikfiler på USB-minnet eller datorns lagringsenhet.

Köpta musikfiler (\*.MP3) kan innehålla copyrightskydd. En del av de här filerna kan inte hanteras i den här modellen.

Musikfiler på USB-enheten kan spelas upp av den här apparaten.

Bildskärmsvisningen kanske ser annorlunda ut på din TV-apparat. De här bilderna är bara exempel som ska hjälpa dig att använda TV:n.

MUSIC (\*.MP3)-filer som stöds

Bitshastighet: 32 till 320

- samplingsfrekvens för MPEG-1 lager III: 32, 44,1, 48 kHz
- samplingsfrekvens för MPEG-2 lager III: 16, 22,05, 24 kHz

## Skärmkomponenter

Du kan också justera **USB** på menyn **INGÅNG**.

1 Välj **MINA MEDIER**.

2 Välj **Musiklista**.

1 Preview (Förhandsgranskning): Om det finns något skivomslag för filen (Album Art Image) visas omslaget.

2 Flyttar till fil en nivå upp

3 Aktuell sida/totalt antal sidor

4 Motsvarande knappar på fjärrkontrollen

5 Innehåll i den aktuella mappen

6 Aktuell sida/totalt antalet innehållssidor i den aktuella mappen



The diagram shows a screen titled "Musiklista" with a folder icon and "Sida 1/1" in the top right. Below the title, it says "USB1 External" and "Drive1". The screen displays five music files, each with a CD icon, a file name (e.g., "001 - B01.mp3"), and a duration (00:00). A bottom menu bar contains buttons: "Ändra enhet", "Till filmlista", "Ändra siffror", "Markera läge", and "Avsluta". Above the bottom bar are icons for "Flytta", "Visa", "Byt sida", and "Markera".

# SÅ HÄR ANVÄNDER DU EN USB-ENHET ELLER DATOR

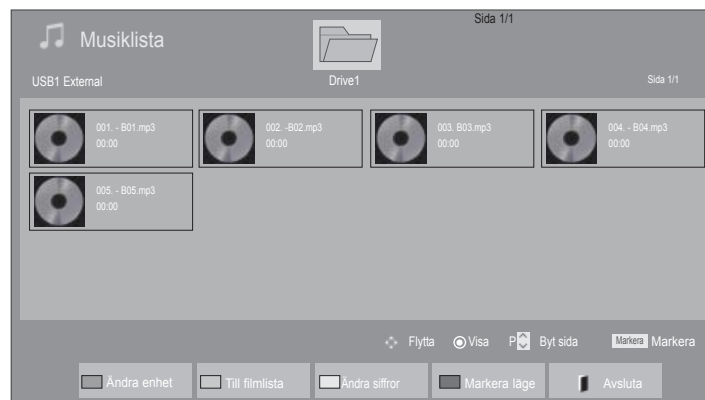
## Musikval



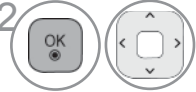



### ■ Vid uppspelning av musikfiler

-  Välj målmappen eller målenheten.
-  Välj önskade musikfiler.
-  Musikfilerna spelas upp.

• Du kan använda knappen **P** ^ v till att navigera uppåt/nedåt på musiksidan.

## Använda fjärrkontrollen

	Ändra enhet.
	Tryck flera gånger på knappen <b>GRÖN</b> om du vill gå till <b>Filmlista -&gt; Fotolista</b> .
	En metod för att se 5 större miniatyrbilder eller en enkel lista.
	Ändra till <b>Markera läge</b> .
	Återgå till normalt TV tittande.

## ■ När de valda musikfilerna spelas upp

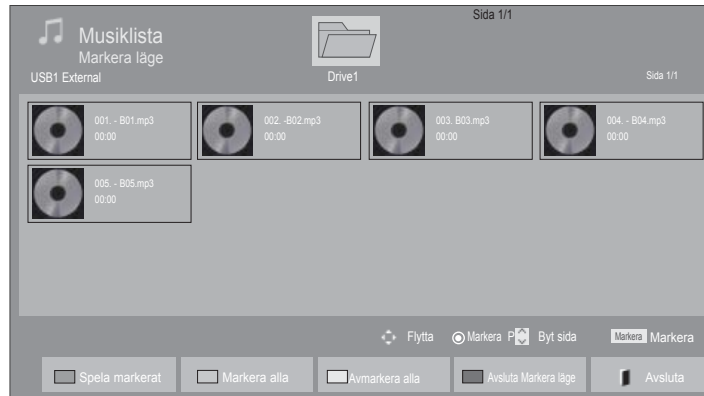





- 1  Välj målmappen eller målenheten.
- 2   Välj önskade musikfiler.
- 3  eller  Ändra till **Markera läge**.
- 4   Markera önskad musikfil.
- 5  Den markerade musikfilen spelas upp.

- Om en eller flera musikfiler är markerade spelas de upp i tur och ordning. Om du till exempel vill lyssna på en enda musikfil flera gånger, markerar du bara den musikfilen och spelar den. Om ingen musikfil har markerats spelas alla musikfiler i mappen upp i tur och ordning.
- Om du vill aktivera slumpmässig uppspelning anger du **Alt. - Ställ in ljudspelning - Slumpmässig till På**.

# SÅ HÄR ANVÄNDER DU EN USB-ENHET ELLER DATOR

## Använda fjärrkontrollen

 RÖD	Visa den valda musikfilen.
 GRÖN	Markera alla musikfiler på skärmen.
 GULL	Avmarkera alla markerade musikfiler.
 BLÅ	Avsluta <b>Markera läge</b> .
	Återgå till normalt TV tittande.



## Användning av funktionen Musiklista, uppspelning



1  eller  Visa **Alt.** meny.











2  Välj **Ställ in ljudspelning.** eller **Ställ in ljud.**

### ! OBS!

- ▶ Alternativa värden ändrade i Filmlista påverkar inte Fotolista och Musiklista
- ▶ Alternativa värden ändrade i Fotolista och Musiklista ändras på samma sätt i Fotolista och Musiklista exklusive Filmlista.
- ▶ Du kan endast lyssna på musik från den enhet som du spelar upp från.

# SÅ HÄR ANVÄNDER DU EN USB-ENHET ELLER DATOR

## Använda fjärrkontrollen

	Stoppa den musikfil som spelas upp.
	Tryck på knappen <b>PLAY</b> (▶) för att återgå till normal uppspelning.
	Om du trycker på <b>Pause</b> (II) när filen spelas upp görs en paus i uppspelningen. Om du trycker på <b>Pause</b> (II) när uppspelningen är i pausläge fortsätter uppspelningen.
	Vid uppspelning, Om du trycker på <b>REW</b> (◀◀) spelas föregående musikfil upp. Om du trycker på <b>FF</b> (▶▶) spelas nästa musikfil upp.
	Starta uppspelningen av de valda musikfilerna och gå sedan till <b>Fotolista</b> .
	Tryck flera gånger på <b>ENERGY SAVING</b> om du vill öka skärmens ljusstyrka. (Se s. 138) Funktionen Av/Bildskärm av kan endast användas i Filmlista, Fotolista, Musiklista. (Endast LCD-/LED-LCD-TV.)
	Visa <b>Alt.</b> meny.
	■ Om du trycker på <b>Back</b> under uppspelningen döljs musikuppspelaren och endast musiklistan visas.
	■ Om du trycker på <b>Exit</b> när musikspelaren visas stoppas musikuppspelningen men spelaren återgår inte till normalt TV-tittande. ■ Om du trycker på <b>Exit</b> när uppspelningen är stoppad eller när musikspelaren är dold återgår spelaren till normalt TV-tittande.
	■ Om du använder < eller > under uppspelningen anger en markör den position som spelas upp.

■ När du väljer **Ställ in ljudspelning**:

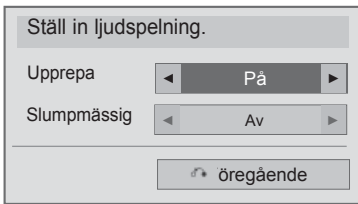



- 1   Välj **Upprepa** eller **Slumpmässig**.
- 2  Gör de justeringar som behövs.

# SÅ HÄR ANVÄNDER DU EN USB-ENHET ELLER DATOR

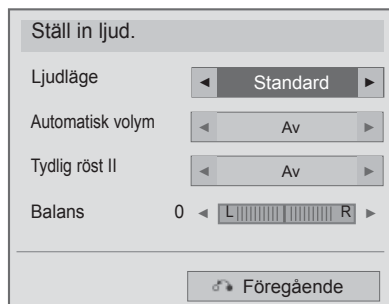
## ■ När du väljer Ställ in ljud:



1   Välj **Ljudläge**, **Automatisk volym**, **Tydlig röst II** eller **Balans**.

2  Gör de justeringar som behövs. (Se s. 154 till 158.)

- Om du inte trycker på någon knapp under uppspelningen fungerar rutan med uppselningsinformation (visasnedan) som en skärmläckare.
- Skärmläckaren  
Om en bild som inte är rörlig ligger kvar på skärmen under en längre tid kan skärmens pixlar skadas. Skärmläckaren förhindrar att detta sker.

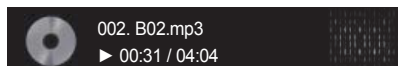

### ! OBS!

- ▶ En musikfil som är skadad spelas inte upp och 00:00 visas som speltid.
- ▶ En musikfil som har hämtats från en betaltjänst och som innehåller copyrightskydd börjar inte spelas upp och felaktig information visas som speltid.
- ▶ Om du trycker på OK eller ■ så stoppas skärmläckaren.
- ▶ Fjärrkontrollens knappar PLAY(▶) (Spela upp), Pause(|) (Paus), ■, ▶▶ eller ◀◀ kan även användas i det här läget.
- ▶ Du kan använda knappen ▶▶ för att välja nästa melodi och knappen ◀◀ för att välja föregående melodi.

# SÅ HÄR ANVÄNDER DU EN USB-ENHET ELLER DATOR

## DIVX-REGISTRERINGSKOD

Bekräfta TV-apparatens DivX-registreringskod. Med hjälp av registreringsnumret kan du hyra och köpa filmer på [www.divx.com/vod](http://www.divx.com/vod).

Du kan inte spela upp en hyrd eller köpt DivX-fil med hjälp av en DivX-registreringskod från en annan TV-apparat. (Det går bara att spela upp DivX-filer som överensstämmer med den inköpta TV-apparatens registreringskod.)



SÅ HÄR ANVÄNDER DU EN USB-ENHET ELLER DATOR

- 1 Välj **MINA MEDIER**.
- 2 Välj **DivX Reg. Code**.
- 3 Visa DivX Reg. Kod.

• Tryck på knappen **MENU/EXIT** för att återgå till normalt TV-läge.



OM DivX-VIDEO: DivX® är ett digitalt videoformat som är skapat av DivX, Inc. Det här är en officiellt DivX-certifierad enhet som kan spela upp DivX-video. På [www.divx.com](http://www.divx.com) finns mer information samt programvara för konvertering av videomaterial till DivX-video.

OM DivX VIDEO-ON-DEMAND: Den här DivX-certifierade enheten måste vara registrerad för att det ska gå att spela upp DivX VOD-innehåll (Video-on-Demand). Generera registreringskoden med alternativet DivX VOD i konfigurationsmenyn. Gå till <http://vod.divx.com> och skapa ett konto med hjälp av denna kod. Här kan du även få mer information om DivX VOD.

"DivX-certifierad för uppspelning av DivX-video upp till 1080p, inklusive specialinnehåll"

"Patent nummer 7,295,673; 7,460,668;7,515,710;7,519,274"

### ! OBS!

- ▶ Filmfiler stöds enligt följande  
Upplösning : : under 1920x1080 WxH pixlar  
Bildhastighet: under 30 bildrutor/sek (1920 x 1080), under 60 bildrutor/sek (under 1280 x 720)
- ▶ Videocodec: MPEG 1, MPEG 2, MPEG 4, H.264/AVC, DivX 3.11, DivX 4.12, DivX 5.x, DivX 6, Xvid 1.00, Xvid 1.01, Xvid 1.02, Xvid 1.03, Xvid 1.10-beta1, Xvid 1.10-beta2, JPEG, VC1, Sorenson H.263/H.264
- ▶ DRM/\* .tp /\* .trp-filen i DLNA-servern spelas inte upp när Filmlistan används.

# AVAKTIVERING

Syftet med inaktivering är att tillåta inaktivering av enheter för användare som har aktiverat alla tillgängliga enheter via webbservern och inte får aktivera fler enheter. DivX VOD gjorde det möjligt för kunden att aktivera upp till 6 enheter på ett konto men för att kunna ersätta eller inaktivera någon av de enheterna var kunden tvungen att kontakta DivX Support och begära borttagning. Med den här tilläggsfunktionen kan kunden inaktivera enheten själv och kan därigenom lättare hantera sina DivX VOD-enheter.



-   Välj **MINA MEDIER**.
-  **BLÅ**  Välj **Avaktiverar**.
-   Välj **Ja**.
-  Visa **Avaktiverar**.

- Tryck på knappen **MENU/EXIT** för att återgå till normalt TV-läge.
- Tryck på knappen **BACK** för att gå till föregående menybild.



# SPEL

## SPEL

Spela de spel som är installerade på TV:n.

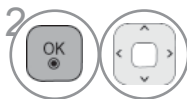

SPEL

-  Väj **SPEL**.
-  Väj det spel du vill spela.
-  Börja spela med det valda spelläget.

- Tryck på **EXIT**-knappen för att återgå till normal TV-läge.



# EPG (ELEKTRONISK PROGRAMGUIDE) (I DIGITALT LÄGE)

Detta system har en elektronisk programguide (EPG) som hjälper dig att navigera genom alla möjliga visningsalternativ.

EPG tillhandahåller information som till exempel programlistor, starttid och sluttid för alla tillgängliga tjänster. Dessutom finns ofta detaljerad information om programmen i EPG (tillgängligheten och utförligheten för denna programinformation varierar beroende på leverantören).

Den här funktionen kan endast användas när EPG-information sänds ut av utsändningsföretagen.

Du måste ställa klockan på menyn **Tid** innan du kan använda funktionen EPG.

I EPG:n visas programdetaljer för 8 dagar.

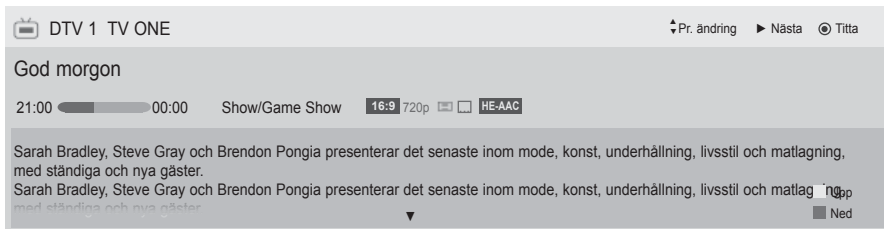

**INFO** Visar aktuell programinformation

- Visar TV eller DTV program.
- Visas när programmet är Radio.
- Visas när programmet är MHEG.
- Visas för HE-AAC-program.
- Sändningarnas bildformat
- Sändningarnas bildformat
- Utsända program med ikon visas inte i Monitor Out beroende på programinformationen.
- Visas för MHP-program.
- Visas när programmet är Teletext (Text-TV).
- Visas när programmet använder Subtitle (Undertextning).
- Visas när programmet använder Scramble (Förvrängd signal).
- Visas med ett Dolby Program.
- Visas i samband med Dolby Digital PLUS-program

576i/p, 720p, 1080i/p: Sändningens upplösning.

Visar kommande programinformation.

Visar övrig programinformation.

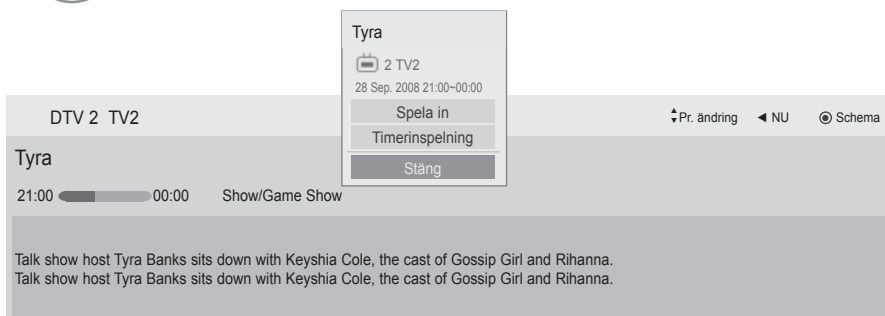

Ett popup fönster för påminnelse om record/remind (inspelning/påminnelse) inställningar visas.

Välj Timer Record/Remind (timer inspelning/påminnelse) inställning.

# EPG (ELEKTRONISK PROGRAMGUIDE)

## Aktivera/inaktivera EPG

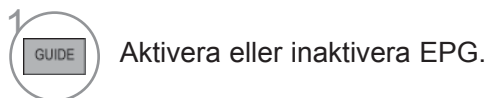







## Välja ett program



## Knappfunktion i läget NOW/NEXT (NU/NÄSTA)

Du kan visa ett program som sänds och ett schemalagt som följer.

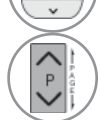
-  **RÖD** Ändra EPG-läge.
-  **GULL** Ställ in Manual Timer inställning.
-  **BLÅ** Ställ in Schedule List inställning.
-  Om du väljer NU visas det valda programmet och EPG:n döljs, om du väljer NÄSTA visas ett reservationsfönster.
-  Välja NU eller NÄSTA program.
-  Välj radioprogram
-  Sida upp/ned.





Programguide

That '70s show 25 Nov. 2008 10:05





DTV 1 YLE TV1 25 Nov. 2008 09:45-10:15

Alla	NU	NÄSTA
DTV 1 YLE TV1	That '70s show	Keno
DTV 2 YLE TV2	Your World Today	World Business
DTV 4 TV...	Legenen om Den....	Fantomen
DTV 5 YLE FST	Naturtimmen	Kritiskt
DTV 6 CNN	Lyssna	ABC
DTV 8 YLE24	Glamour	Tänään otsikoissa



FAV Favorit INFO Information Titta/schemalägg TV/RAD RADIO  
Läge Schema Schemalista

-  eller  eller  Inaktivera EPG.
-  Välj ett DTV- eller radioprogram.
-  Aktivera eller avaktivera den detaljerade informationen.





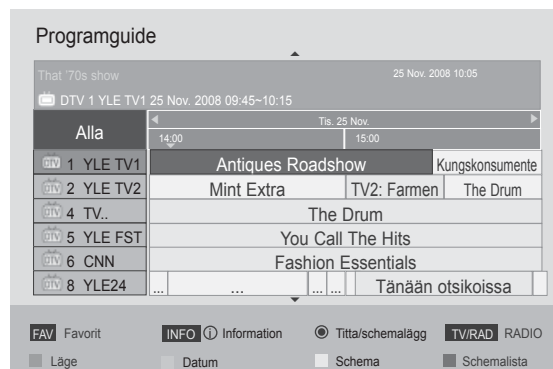

## Knappfunktion i läget 8 dagar

-  **RÖD** Ändra EPG-läge.
-  **GRÖN** Ange datuminställningsläge.
-  **GULL** Ställ in Manual Timer inställning.
-  **BLÅ** Ställ in Schedule List inställning.

Om du väljer **##**Currently broadcasting program visas det valda programmet och EPG:n döljs, om du väljer **###**Future broadcasting program visas ett reservationsfönster.







-  **OK**
-  Välja program.
-  Välj radioprogram.



-  Sida upp/ned.
-  eller  eller  Inaktivera EPG.
-  Välj ett DTV- eller radioprogram.
-  Aktivera eller avaktivera den detaljerade informationen.





# EPG (ELEKTRONISK PROGRAMGUIDE)

## Knappfunktion i datumändringsläge

-  eller  eller  Stäng av datuminställningsläge.
-  Ändra till valt datum.
-  Välj ett datum.
-  eller  Inaktivera EPG.



## Knappfunktion i rutan för ytterligare beskrivning

-  Aktivera eller inaktivera detaljerad information.
-  Text upp/ner.
-  Välj Timer Record/Remind (timer inspelning/påminnelse) inställning.
-  eller  Inaktivera EPG.



## Knappfunktion i läget för inställning av Timer Record/Remind (Timerinspelning/Påminnelse)

Anger start- eller stopptid för programmet som ska spelas in och anger påminnelse för starttid med sluttiden i grått.

Den här funktionen är tillgänglig när du har anslutit en inspelningsenhet med pin8-inspelningssignaler- ing till utgången TV-OUT(AV1) med hjälp av en SCART-kabel.

Inspelningsfunktionen kan endast användas i det digitala läget, inte i det analoga.



Stäng av Manual Timer inställningen.



Välj Remind eller Record (påminnelse eller inspelning) funktionen.



Välj Type, Start Time, End time eller Programme.



**GULL** Ändra till läget för guiden.



**BLÅ** Ändra till Schedule List inställning.



Spara Timerinspelning/Påminnelse.

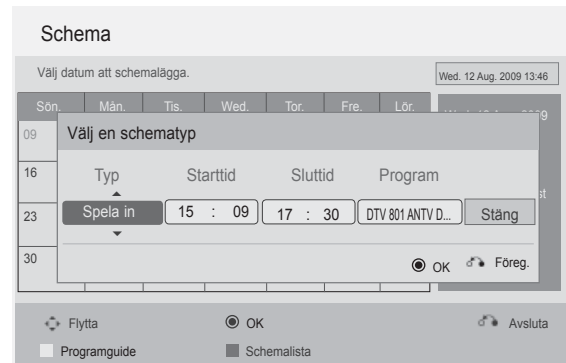







# EPG (ELEKTRONISK PROGRAMGUIDE)

## Knappfunktioner i läget Schedule List (Schemalista)

Om du skapat en Schemalista visas ett schemalagt program på den utsatta tiden även när du tittar på ett annat program under tiden.

Det går inte att redigera eller ta bort det som spelas in.

-  **GULL** Ändra till Manual Timer inställning.
-  **BLÅ** eller  Ändra till läget för guiden.
-  **BACK** Avaktivera **Schemalista**.
-  **OK** Välj önskat alternativ (Ändra/Radera/Ta bort alla).
-  Välja program.
-  **P** Sida upp/ned.

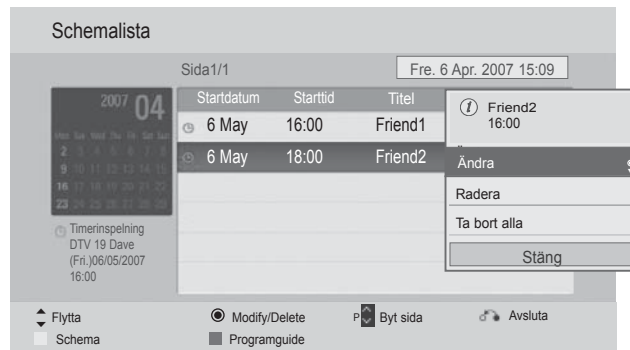

# BILDKONTROLL

## KONTROLL AV BILDSTORLEK (BILDPROPORTION)

Du kan visa olika bildformat på skärmen: 16:9, Hel Bild, Original, Full bredd, 4:3, 14:9, Zoom och Zooma film.

Om en fast bild visas på skärmen under en lång stund kan den fastna på skärmen och förbli synlig.

Du kan justera förstöringsproportionen med knappen  $\wedge \vee$ .

Funktionen fungerar med följande signal.



- Du kan även justera **Förhållande** på menyn **BILD**.
- Ange Zoominställning till **14:9**, **Zoom** eller **Zooma film** på menyn Förhållande. När zoominställningarna är gjorda återgår visningen till Q.Menu (Snabbmenyn).

### • 16:9

Med följande val kan du justera bilden horisontellt i linjär proportion för att fylla ut hela skärmen (för att se på DVD:er i 4:3-format)



### • Original

När TV:n tar emot wide screen-signal ändras denna automatiskt till det bildformat som ska sändas.



### • Hel Bild

Följande val gör att du kan visa bilden med bästa kvalitet utan att du förlorar originalbilden med hög upplösning.

Obs! Om det finns störningar i den ursprungliga bilden visas de i bildens kanter.

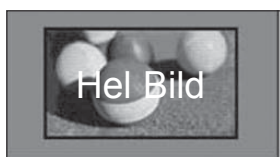

### • Full bredd

När TV:n får widescreen-signalen kan du proportionellt justera bilden horisontellt eller vertikalt så att hela skärmen fylls (helskärmsläge). Bilder i formaten 4:3 och 14:9 kan användas i fullbreddsläge utan någon bildförvrängning via DTV-signal.

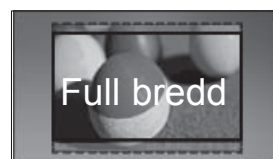

# BILDKONTROLL

## • 4:3

Med det här alternativet får du den ursprungliga bildproportionen, 4:3.



## • 14:9

Du kan njuta av biofilmer (bildformatet är 14:9) eller vanliga TV-program genom att använda 14:9 läget. 14:9 skärmen ses på samma sätt som 4:3 men flyttas till 'up and down' (upp och ned).



## • Zoom

Du ser bilden i helskärmsläge utan ändringar. Bilden beskärs dock upptill och nedtill.



## • Zooma film

Välj Zooma film (Biozoom) när du vill förstora bilden med rätt proportioner.

Obs! När bilden förstoras eller förminskas kan den förvrängas.

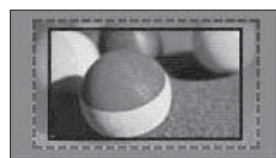

Knapparna ◀ och ▶ : Justera förstöringsproportionerna för Zooma film (Biozoom). Justeringsintervallet är 1 till 16.

Knapparna ▼ eller ▲: Flyttar bilden.

## ! OBS!

- ▶ Du kan endast välja **4:3**, **16:9** (Bred), **14:9**, **Zoom / Zooma film** i läget Komponent-läge.
- ▶ Du kan endast välja **4:3**, Original, **16:9** (Bred), **14:9**, **Zoom / Zooma film** i läget HDMI-läge.
- ▶ Du kan endast välja **4:3**, **16:9** (Bredbild) i läget RGB-PC eller HDMI-PC.
- ▶ I läget DTV/HDMI/Komponent (över 720 p) är **Hel Bild** tillgängligt.
- ▶ I analog/DTV/AV/Scar läge är helbredd tillgänglig.



# BILDGUIDEN

Med den här funktionen kan du justera den ursprungliga bildens kvalitet.

Du kan använda den här funktionen för att kalibrera bildkvaliteten genom att justera svartnivån mm.

Du kan justera skärmkvaliteten genom att utföra de olika stegen.

När du ändrar bilden till Låg, Recommended (Rekommenderad) eller Hög visas resultatet av ändringarna som ett exempel.



Med RGB-PC/HDMI-PC/DVI-PC inställning kan inte ändring av värden för Färg, Färgton och H/V Skärpa tillämpas.



1   Välj **BILD**.

2    Välj **Bildguiden**.

3   Justera **Standard (Svartnivå, Vitnivå, Färgton, Färg, Horisontell skärpa, Vertikal skärpa, Bakgrundsbel.** (endast LCD-/LED-LCD-TV)) eller **Önskat (Svartnivå, Vitnivå, Färgton, Färg, Skärpa, Dynamisk kontrast, Färgtemp., Bakgrundsbel.** (endast LCD-/LED-LCD-TV)).

4    Välj ingång för att tillämpa inställningarna.

5 

- Om du avbryter inställningen innan det sista steget används inte ändringarna.
- Justeringsvärdet sparas i **Expert1**.
- Om du har angett bildkvalitet med hjälp av bildguiden växlas Energispar till Av.
- Om du ändrar inställningen av bildkvalitet i **Expert1** använder du **Bildåterställning** innan du öppnar bildguiden till att återställa inställningen för bildkvalitet.
- **Standard**: Använd standardbildkvaliteten.
- **Önskat**: Ange en anpassad bildkvalitet.

- Tryck på knappen **MENU/EXIT** för att återgå till normalt TV-läge.
- Tryck på knappen **BACK** för att gå till föregående menybild.

# BILDKONTROLL

## e<sup>o</sup>ENERGISPAR

Energisparläget minskar TV-apparatens strömförbrukning.

De ursprungliga fabriksinställningarna är anpassade för lämplig nivå för visning hemma.

Du kan öka skärmens ljusstyrka genom att justera energisparläget eller ställa in bildläget.

När du justerar energisparläget i MHEG/MHP-läget används inställningen energisparläget när MHEG/MHP avslutas.

Du minskar strömförbrukningen om du väljer **Video av** medan du lyssnar på en radiokanal.

### Endast LCD-/LED-LCD-TV



### Endast plasma-TV

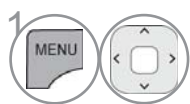

Välj **BILD**.



Välj **e<sup>o</sup> Energispar**.



Välj **Auto** (Utom 32/37/42LD4\*\*\*), **Av**, **Minimalt**, **Mellan**, **Maximalt** eller **Bildskärm av**.



Välj **BILD**.



Välj **e<sup>o</sup> Energispar**.



Välj **Intelligent sensor**, **Av**, **Minimalt**, **Mellan**, **Maximalt** eller **Bildskärm av**.

- Tryck på knappen **MENU/EXIT** för att återgå till normalt TV-läge.
- Tryck på knappen **BACK** för att gå till föregående menybild.

- Om du väljer Bildskärm av stängs skärmen under 3 sekunder och Bildskärm av startar.
- Om du justerar **Energispar - Auto** (Utom 32/37/42LD4\*\*\*), **Maximalt** kommer inte funktionen **Bakgrundsbel.** att fungera. (endast LCD-TV/LED LCD-TV)
- Om du justerar funktionen **Energispar - Intelligent sensor** kommer inte funktionerna **Skärpa**, **Färg**, eller **Färgtemp.** att fungera. (endast plasma-TV)
- Du kan även justera den här funktionen genom att trycka på **Energy Saving** på fjärrkontrollen.
- Om du väljer Auto justeras bakgrundsbelysningen automatiskt med hjälp av den intelligenta sensorn beroende på de aktuella förhållandena, om det finns en intelligent sensor i TV:n. (endast LCD-TV/LED LCD-TV) (Utom 32/37/42LD4\*\*\*)

# FÖRINSTÄLLDA BILDINSTÄLLNINGAR

## Förinställda bildlägen

**Livfull**

**Standard**



**Film** eller **THX Bio**

**THX Bright Room**

**Sport**

**Spel**

Förstärk kontrast, ljusstyrka, färg och skärpa för att få en mer levande bild. Det här är det vanligaste bildvisningsläget.

I det här läget optimeras strömförbrukningen. (Endast plasma-TV)

Optimera bilden vid filmvisning. (Endast 42/47/55LE8\*\*\*, plasma-TV)

Optimerar bilden vid visning av idrottsevenemang.

Optimerar bilden för spel.

### Endast LCD-/LED-LCD-TV

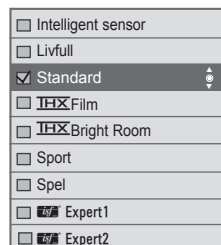
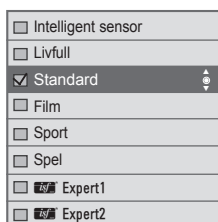

(Utom 42/47/55LE8\*\*\*)

(Endast 42/47/55LE8\*\*\*)

### Endast plasma-TV

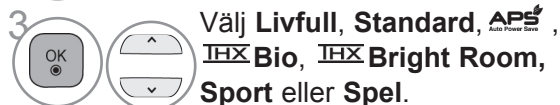
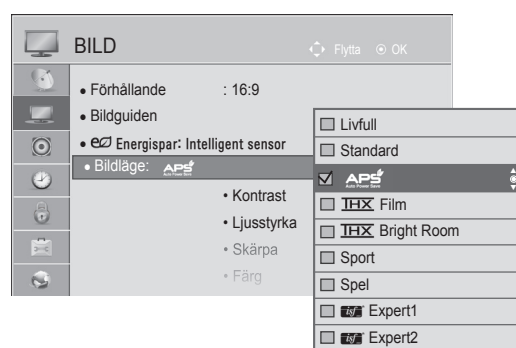

- Tryck på knappen **MENU/EXIT** för att återgå till normalt TV-läge.
- Tryck på knappen **BACK** för att gå till föregående menybild.

# BILDKONTROLL

- **Bildläge** används till att justera TV:n så att bilden visas på bästa möjliga sätt. Välj förinställning på menyn **Bildläge** baserat på programkategori.
- När funktionen Intelligent sensor är aktiverad ställs den bästa bilden in automatiskt beroende på förhållandena i omgivningen. (Utom 32/37/42LD4\*\*\*)
- Du kan också justera **Bildläge** på **Snabbmeny**.
- Intelligent sensor : Justerar bilden utifrån omgivningen.(Utom 32/37/42LD4\*\*\*)
- **APS** (Auto Power Saving): Maximera minskningen av strömförbrukningen utan att påverka bildkvaliteten. (Endast plasma-TV)
- Om du justerar **Bildläge -THX Film, THX Bright Room, Energispar - Intelligent sensor, Minimalt, Mellan, Maximalt** kommer inte funktionen att fungera. (endast plasma-TV)
- Om du justerar **Bildläge -THX Film, THX Bright Room, Energispar - Auto, Minimalt, Mellan, Maximalt** kommer inte funktionen att fungera. (endast 42/47/55LE8\*\*\*)
- Om du justerar **Bildläge - APS , Energispar - Av, Minimalt, Mellan, Maximalt** kommer inte funktionen att fungera. (endast plasma-TV)

- **THX Film** (endast 42/47/55LE8\*\*\*, plasma-TV): Det här ett läge med filmkvalitet där du kan få samma upplevelse som på bio hemma. Du kan få en så bra bildkvalitet som möjligt i filmer utan att behöva göra några separata justeringar. Med det här läget får du en optimal bildkvalitet i mörka områden.  
Om du väljer **THX Bio, THX Bright Room** ändras Förhållande till Hel Bild.
- **THX Bio** motsvarar ljud- och bildcertifieringsstandarden THX (Thomlinson Holman's eXperiment) som har skapats av George Lucas, som regisserade filmen Star Wars, och Thomlinson Holman. Det här är den produkt som ska certifieras i THX-visningsområdet och som ger en bildkvalitet som överstiger visningsstandardspecifikationen både för maskin- och programvara.

# MANUELL BILDJUSTERING

## Användaralternativ för bildläge

### Bakgrundsbel. (endast LCD-/LED-LCD-TV)

Du kan kontrollera skärmens ljusstyrka genom att justera inställningen på LCD-panelen. Justering av bakljuset vid inställning av ljusstyrkan rekommenderas.

### Kontrast

Justera bildens signalnivå mellan svart och vitt. Du kan använda Kontrast när bildens ljusa del mätts.

### Ljusstyrka

Justera signalens basnivå för bilden.

### Skärpa

Justerar skärpenivåerna i kanterna mellan ljusa och mörka områden i bilden.

Ju lägre nivå, desto mjukare blir bilden.

### Färg

Justerar färgintensiteten för alla färger.

### Färgton

Justerar balansen mellan röda och gröna nivåer.

### Färgtemp.

Justera åt vänster för att göra bilden rödare eller åt höger för att göra den blåare.

Det går inte att använda den här funktionen med inställningen **Intelligent sensor**.(Utom 32/37/42LD4\*\*\*)

### Endast LCD-/LED-LCD-TV

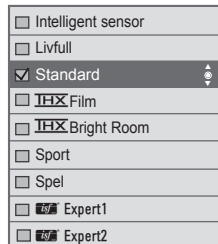
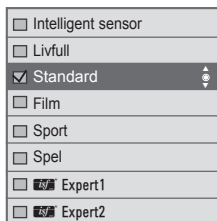

(Utom 42/47/55LE8\*\*\*)

(Endast 42/47/55LE8\*\*\*)

### Endast plasma-TV

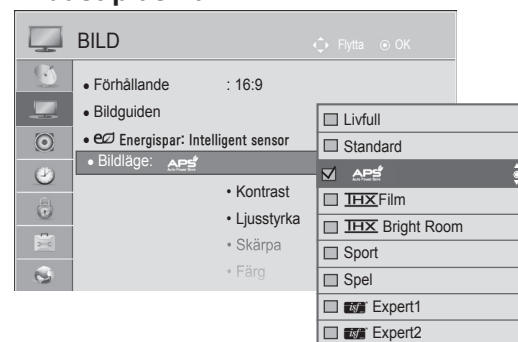

Välj **BILD**.



Välj **Bildläge**.

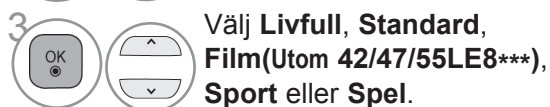

Välj **Livfull, Standard, Film**(Utom 42/47/55LE8\*\*\*), **Sport** eller **Spel**.



Välj **Bakgrundsbel., Kontrast, Ljusstyrka, Skärpa, Färg, Färgton** eller **Färgtemp.**.

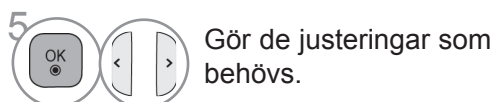

Gör de justeringar som behövs.



Välj **BILD**.



Välj **Bildläge**.

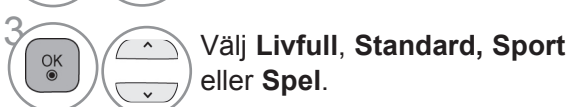

Välj **Livfull, Standard, Sport** eller **Spel**.

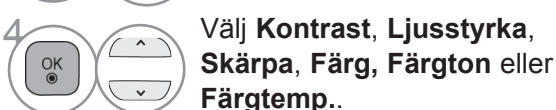

Välj **Kontrast, Ljusstyrka, Skärpa, Färg, Färgton** eller **Färgtemp.**.

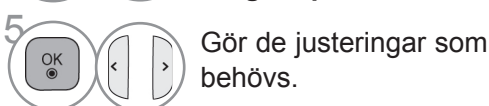

Gör de justeringar som behövs.

- Tryck på knappen **MENU/EXIT** för att återgå till normalt TV-läge.
- Tryck på knappen **BACK** för att gå till föregående menybild.

# BILDKONTROLL

- **Fördelar med Bakgrundsbel.**

(endast LCD-TV/LED LCD-TV)

- Elförbrukningen minskas med upp till 60 %.
- Ljusstyrkan hos svart minskas. (eftersom svärtan har mer djup får du bättre skärpa.)
- Du kan justera ljusstyrkan med bevarad ursprunglig signalupplösning.

## ! OBS!

- ▶ Det går inte att justera färg, skärpa och färgton i RGB-PC-/HDMI-PC-läge.
- ▶ I läget **Expert 1/2** kan du ange **Bakgrundsbel.**, **Kontrast**, **Ljusstyrka**, **H Skärpa**, **V Skärpa**, **Färg** eller **Färgton**.

# BILDFÖRBÄTTRING

Det går att kalibrera bilden för varje Bildläge eller ange videovärde enligt den särskilda videoskärmen.

Det går att ange olika videovärden för varje insignal.

När du har gjort justeringar kan du återgå till fabriksinställningarna för varje videoläge genom att använda funktionen "Bildåterställning" för varje Bildläge.

Illustrationen kan se annorlunda ut än din TV.

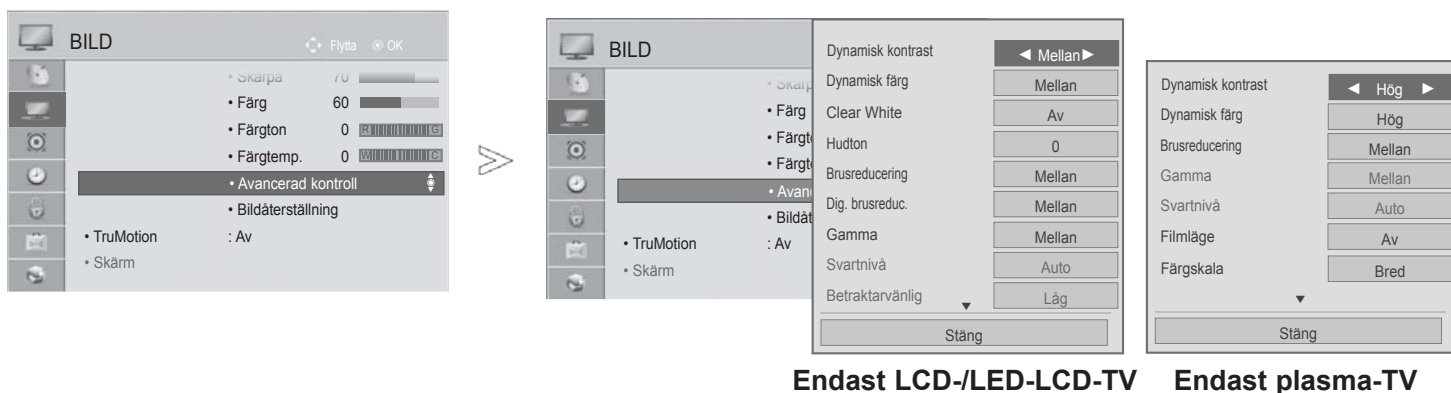

1 Välj **BILD**.

2 Välj **Avancerad kontroll**.

Välj den källa du vill använda.

3 **Dynamisk kontrast**, **Dynamisk färg**, **Clear White** (endast LCD-/LED-LCD-TV), **Hudton** (endast LCD-/LED-LCD-TV), **Brusreducering**, **Dig. brusreduc.** (endast LCD-/LED-LCD-TV), **Gamma**, **Svartnivå**, **Betraktarvänlig** (endast LCD-/LED-LCD-TV), **Biograf** (endast LCD-/LED-LCD-TV), **Filmläge** (endast plasma-TV), **Färgskala**, **Kantförbättring** (endast plasma-TV) eller **xvYCC**. (Se s. 145 till 146.)

4 Gör de justeringar som behövs.

- Tryck på knappen **MENU/EXIT** för att återgå till normalt TV-läge.
- Tryck på knappen **BACK** för att gå till föregående menybild.

# BILDKONTROLL

## EXPERTKONTROLL, BILD

Genom uppdelning i kategorier innehåller **Expert1** och **Expert2** fler alternativ som du kan använda till att uppnå bästa bildkvalitet genom att ange egna alternativ.

Den här funktionen kan även användas för optimering av TV-apparatens prestanda med hjälp av särskilda videos.

Illustrationen kan se annorlunda ut än din TV.

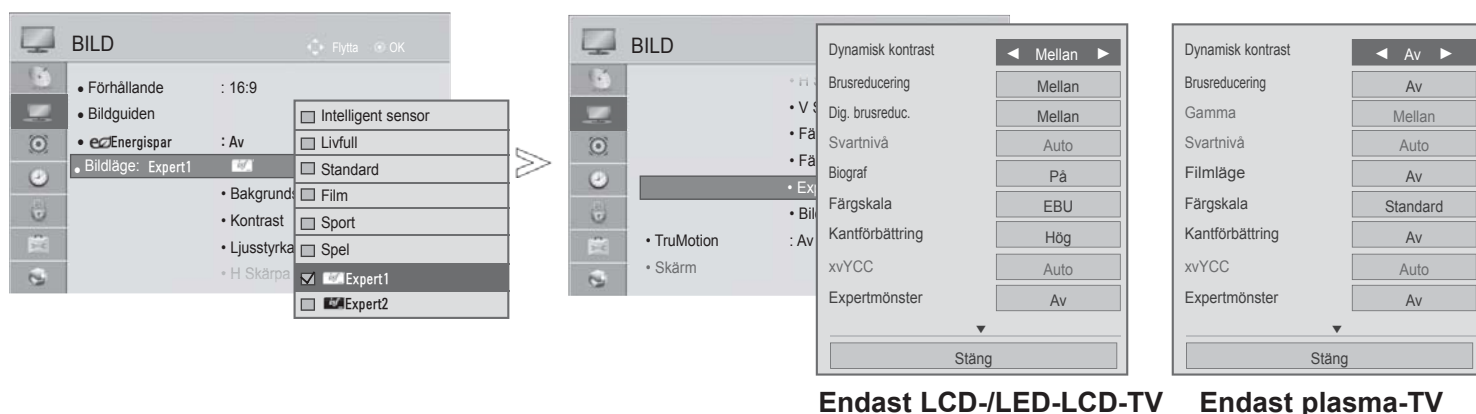

- 1   Välj **BILD**.
- 2   Välj **Bildläge**.
- 3   Välj  **Expert1** eller  **Expert2**.
- 4   Välj **Expertkontroll**.
- 5   Välj den källa du vill använda.
- 6  Gör de justeringar som behövs.

- Tryck på knappen **MENU/EXIT** för att återgå till normalt TV-läge.
- Tryck på knappen **BACK** för att gå till föregående menybild.



\*Den här funktionen finns inte på alla modeller

Dynamisk kontrast (Av/Låg/Mellan (endast LCD-/LED-LCD-TV)/ Hög)	<ul style="list-style-type: none"> <li>Justera kontrasten så att den ligger i nivå med skärmens ljusstyrka. Bildkvaliteten förbättras genom att ljusa partier blir ljusare och mörka partier mörkare.</li> </ul>
Dynamisk färg (Av/Låg/ Mellan (endast plasma-TV)/ Hög )	<ul style="list-style-type: none"> <li>Justera bildens färger så att de blir livligare, rikare och klarare. Den här funktionen förstärker färgton, mättnad och ljusstyrka för att göra färgerna rött, blått, grönt och vitt mer levande.</li> </ul>
Hudton (-5till5)	<ul style="list-style-type: none"> <li>Justera hudfärgen i bilden så att du kan ange en egen favorithudfärg.</li> </ul>
Brusreducering (Av/Låg/Mellan/Hög/ Auto (endast i analogt läge))	<ul style="list-style-type: none"> <li>Minskar bildbruset utan att kompromissa med videokvaliteten.</li> </ul>
Dig. brusreduc. (Låg/Mellan/Hög/Av)	<ul style="list-style-type: none"> <li>Tar bort brus i MPEG-komprimerad video.</li> </ul>
Gamma (Avancerad kontroll: Låg/Mellan/Hög, Expertkontroll: 1.9/2.2/2.4 )	<ul style="list-style-type: none"> <li>Du kan justera ljusstyrkan i mörka partier och nivån på det mellangrå området av bilden. <ul style="list-style-type: none"> <li><b>Låg/1.9:</b> Gör mörka och mellangrå partier i bilden ljusare.</li> <li><b>Medel/2.2 :</b> Ursprungliga bildnivåer.</li> <li><b>Hög/2.4:</b> Gör mörka och mellangrå partier i bilden mörkare.</li> </ul> </li> <li>Om du anger <b>Antenn</b> som insignal anges den till <b>Mellan</b> och avaktiveras. (Endast plasma-TV.)</li> </ul>
Svartnivå (Låg/Hög/Auto)	<ul style="list-style-type: none"> <li><b>Låg:</b> Bilden blir mörkare.</li> <li><b>Hög:</b> Bilden blir ljusare.</li> <li><b>Auto:</b> Ställer in svartnivån för skärmen till Hög eller Låg automatiskt beroende på insignalnivån.</li> <li>Den här funktionen gör det möjligt att välja Låg eller Hög i följande lägen: AV (NTSC-M), HDMI och Komponent. I annat fall anges "Svartnivå " till "Auto".</li> </ul>
Clear White (Av/Låg/Hög)	<ul style="list-style-type: none"> <li>Gör vita områden av bilden skarpare och klarare.</li> </ul>
Betraktarvänlig (Låg/Hög/Av)	<p>*Den här funktionen finns inte på alla modeller</p> <ul style="list-style-type: none"> <li>Justerar ljusstyrkan för skärmen automatiskt så den inte blir för ljus.</li> <li>Den här funktionen är tillgänglig i <b>Bildläge - Livfull, Film, Expert1, Expert2, Intelligent sensor</b>(Utom 32/37/42LD4***).</li> </ul>
Biograf (endast LCD-/ LED-LCD-TV)/ Filmläge (endast plasma-TV) (På/Av)	<ul style="list-style-type: none"> <li>Du kan titta på video med biokänsla genom att ta bort funktionen skakningar.</li> <li>Du kan använda den här funktionen när du tittar på filmer där ursprunget är en biofilm.</li> <li>Den här funktionen kan fungera när TruMotion inaktiverats.</li> </ul>

# BILDKONTROLL

<p>Färgskala (LCD-/LED-LCD-TV: Avancerad kontroll, plasma-TV: Avancerad kontroll/Expertkontroll) (Bred/Standard)</p>	<ul style="list-style-type: none"> <li>• <b>Standard:</b> I det här läget används det ursprungliga färgområdet oavsett bildens egenskaper.</li> <li>• <b>Bred:</b> I det här läget används det maximala färgområdet för TV:n.</li> </ul>
<p>Färgskala (LCD-/LED-LCD-TV: Expertkontroll) (EBU/SMPTE/BT709/ Bred/Standard)</p>	<ul style="list-style-type: none"> <li>• <b>Standard:</b> I det här läget används det ursprungliga färgområdet oavsett bildens egenskaper.</li> <li>• <b>Bred:</b> I det här läget används det maximala färgområdet för TV:n.</li> <li>• <b>EBU:</b> I det här läget visas EBU-färgområdet.</li> <li>• <b>SPMTE:</b> I det här läget visas SPMTE-färgområdet.</li> <li>• <b>BT709:</b> I det här läget visas BT709-färgområdet.</li> </ul>
<p>Kantförbättring (LCD-/LED-LCD-TV: Av/Låg/Hög, plasma-TV: Av/På)</p>	<ul style="list-style-type: none"> <li>■ Gör kanterna av bilden klarare och skarpere.</li> <li>■ Det går att använda den här funktionen i Bildläge - Expert. (Endast LCD-/LED-LCD-TV.)</li> </ul>
<p>xvYCC (Auto/Av/På)</p>	<p>*Den här funktionen finns inte på alla modeller</p> <ul style="list-style-type: none"> <li>■ Den här funktionen uttrycker rikare färg.</li> <li>■ Den här funktionen är tillgänglig i "Bildläge - Film, Expert" (Bildläge - bio, expert) när xvYCC-signalen går via HDMI.</li> </ul>
<p>Expertmönster (Av/Pattern1/Pattern2)</p>	<ul style="list-style-type: none"> <li>■ Det här är det mönster som krävs för att kontrollera bilden på digital-TV:n.</li> <li>■ A Den här funktionen är tillgänglig i "Bildläge - Expert" (Bildläge - Expert) när du tittar på DTV.</li> </ul>
<p>Färgfilter (Av/Röd/Grön/Blå)</p>	<ul style="list-style-type: none"> <li>■ Den här funktionen filtrerar videons specifika färger. Du kan använda RGB-filtret för att ställa in färgmättnad och färgton korrekt..</li> </ul>
<p>Färgtemp. (Mellan/Varm/Kall)</p>	<p>Med den här funktionen justerar du den övergripande skärmfärgen efter egna önskemål.</p> <p>a. • Metod: 2-punkts</p> <ul style="list-style-type: none"> <li>• Mönster: Inre, yttre</li> <li>• Röd/grön/blå kontrast, röd/grön/blå ljusstyrka: Justeringsomfånget är -50 till +50.</li> </ul> <p>b. • Metod: 10-punkts IRE (LCD-/LED-LCD-TV), 20-punkts IRE (plasma-TV)</p> <ul style="list-style-type: none"> <li>• Mönster: Inre/yttre</li> <li>• IRE (Institute of Radio Engineers) är den enhet som anger storleken på videosignalen och som kan anges till 10, 20 eller 30 till 100 (LCD-/LED-LCD-TV), 5, 10 eller 15 till 100 (plasma-TV). Du kan justera Röd, Grön eller Blå efter varje inställning.</li> <li>• Ljusstyrka: Den här funktionen visar beräknat värde för ljusstyrka för 2.2 gamma. Du kan mata in valfritt värde för ljusstyrka vid 100 IRE, sedan visas ljusstyrkans målvärde för 2.2 gamma vid vart 10:e steg från 10 IRE till 90 IRE. (LCD-/LED-LCD-TV)</li> <li>• Röd/Grön/Blå: Justeringsomfånget är -50 till +50.</li> </ul>
<p>Färghanteringssystem</p>	<ul style="list-style-type: none"> <li>■ Liksom verktyget som experterna använder för att göra justeringar med hjälp av testmönstren påverkar inte heller det här andra färger men kan användas för att selektivt justera de sex färgområdena (Röd/Grön/Blå/Cyan/Magenta/Gul) (Röd/grön/blå/cyan/magenta/gul).</li> </ul> <p>Färgskillnader blir inte nödvändigtvis distinkta ens när du gör allmänna vidjusteringar.</p> <ul style="list-style-type: none"> <li>■ Justerar Red/Green/Blue/Yellow/Cyan/Magenta (Röd/grön/blå/gul/cyan/magenta).</li> <li>• Röd/Grön/Blå/Gul/Cyan/Magenta: Justeringsomfånget är -30 till +30.</li> <li>• Röd/Grön/Blå/Gul/Cyan/Magenta: Justeringsomfånget är -30 till +30.</li> <li>■ Den här funktionen är inte tillgänglig i lägena RGB-PC och HDMI (PC).</li> </ul>

# BILDÅTERSTÄLLNING

Inställningar av valda bildlägen återgår till standardinställningarna från fabriken.

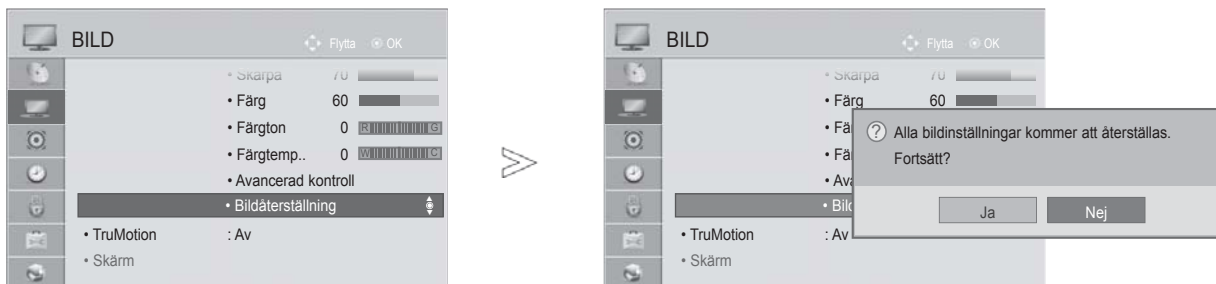

-   Välj **BILD**.
-   Välj **Bildåterställning**.
-   Välj **Ja**.
-  Initiera det justerade värdet.

- Tryck på knappen **MENU/EXIT** för att återgå till normalt TV-läge.
- Tryck på knappen **BACK** för att gå till föregående menybild.

# BILDKONTROLL

## TRUMOTION

(ENDAST LCD-TV/LED LCD-TV)

Används för bästa bildkvalitet utan suddighet eller rörelser när du använder ensnabbild eller filmkälla.

**Hög** : Ger jämnare bildförflyttning.

**Låg** : Ger jämn bildförflyttning. Använd den här inställningen som standard.

**Av**: Stäng av funktionen TruMotion.

**Användare**: Du kan ange nivåer för **Störning** och **Oskärpa** för funktionen TruMotion separat.

**Störning**: Justerar skärnbrus.

**Oskärpa**: Justerar efterbilden på skärmen.

Den här funktionen är avaktiverad i RGB-PC, HDMI-PC-läge.

Om du aktiverar TruMotion kan det uppstå bildstörningar.

Om du råkar ut för ändrar du TruMotion till Av.

Om du väljer **Bildläge - Spel** anger du **TruMotion** till **Av**.



-   Välj **BILD**.
-   Välj **TruMotion**.
-   Välj **Låg**, **Hög**, **Användar** eller **Av**.
-  Gör de justeringar som behövs.

- Tryck på knappen **MENU/EXIT** för att återgå till normalt TV-läge.
- Tryck på knappen **BACK** för att gå till föregående menybild.

# LOKAL NEDTONING MED LED

(Endast 32/37/42LE4\*\*\*, 42/47/55LE5\*\*\*, 42/47/55LE75\*\*, 42/47/55LE78\*\*, 42/47/55LE79\*\*, 42/47/55LE8\*\*\*, 42/47LX6\*\*\*, 47/55LX9\*\*\*)

Efter att signalen för videoinsignalen har analyserats i områden på skärmen justera bakgrundsbelysningen för att förbättra kontrastförhållandet.

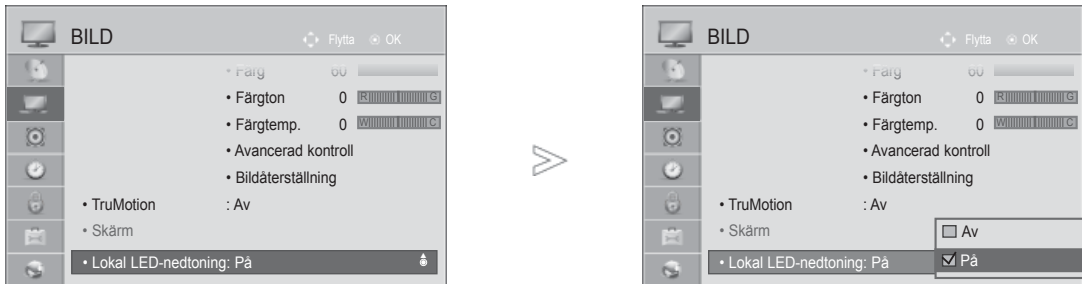

1   Välj **BILD**.

2   Välj **Lokal LED-nedtoning**.

3   Välj **På** eller **Av**.

- Tryck på knappen **MENU/EXIT** för att återgå till normalt TV-läge.
- Tryck på knappen **BACK** för att gå till föregående menybild.

# BILDKONTROLL

## LYSDIOD (STRÖMINDIKATOR) (ENDAST LCD-TV/LED LCD-TV)

Justera strömindikatorn/standbylampan på TV:ns framsida.

### Standbylampan

Anger om indikatorlampan på TV:ns framsida ska vara i läget **På** eller **Av** i standbyläget.

### Strömlampa

Anger om indikatorlampan på TV:ns framsida ska vara i läget **På** eller **Av** när strömmen slås på.

När du väljer 3D-läge slås **Strömindikator** av automatiskt.

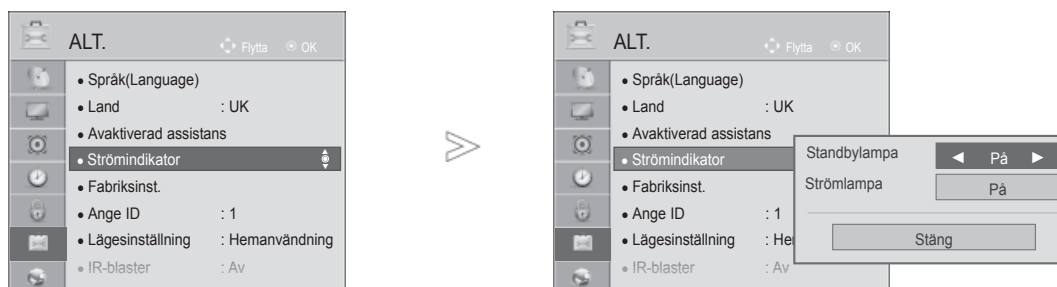

-   Välj **ALT..**
-   SVälj **Strömindikator**.
-   Välj **Standbylampan** eller **Strömlampa**.
-  Välj den källa du vill använda.

- Tryck på knappen **MENU/EXIT** för att återgå till normalt TV-läge.
- Tryck på knappen **BACK** för att gå till föregående menybild.

# ISM-METOD (IMAGE STICKING MINIMIZATION)

## (ENDAST PLASMA-TV)

Om du visar en stillbild på skärmen under en längre tid kan det leda till en "spökbild" som visas på skärmen fast du byter bild. Du bör undvika att visa en stillbild på skärmen under en längre tid.

### Rengöring med vitt

Med hjälp av den här funktionen tar du bort permanenta bilder från skärmen.

Obs! Det går eventuellt att ta bort vissa permanenta bilder med hjälp av den här funktionen.

### Orbiter

Du kan använda den här funktionen till att undvika att det uppstår "spökbilder", men du bör undvika att visa en stillbild på skärmen under en längre tid. Med den här funktionen flyttas skärmen varannan minut för att undvika att det uppstår några permanenta bilder.

### Rengöring med färg

Med den här funktionen flyttas visas ett färgblock som är något flyttas alternativet med ett vitt mönster. Det är svårt att se någon efterbild när den tillfälliga efterbilden tas bort och färgmönstret visas.

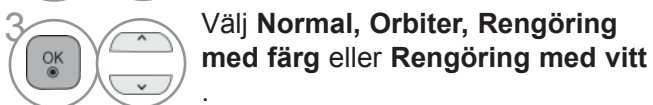
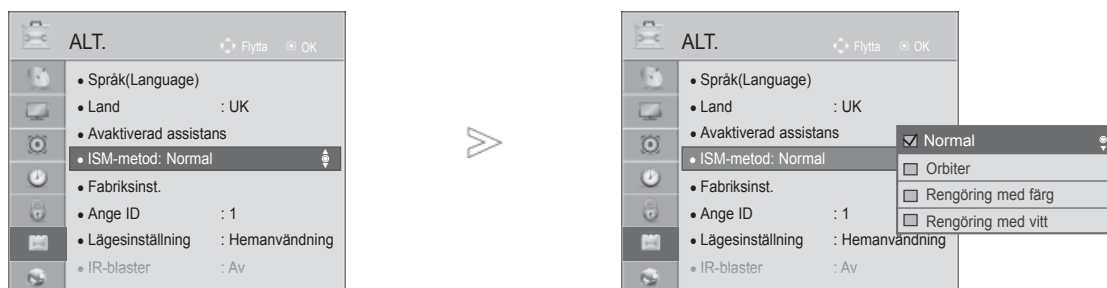

• Om du inte vill använda den här funktionen anger du den till **Normal**.

- Tryck på knappen **MENU/EXIT** för att återgå till normalt TV-läge.
- Tryck på knappen **BACK** för att gå till föregående menybild.

# BILDKONTROLL

## STÄLLA IN LÄGE (LÄGESINSTÄLLNING)

Du bör ange TV:n till **Hemanvändning** för bästa bild.

Läget **Butiksdemo** är anpassat för visning i butiker.

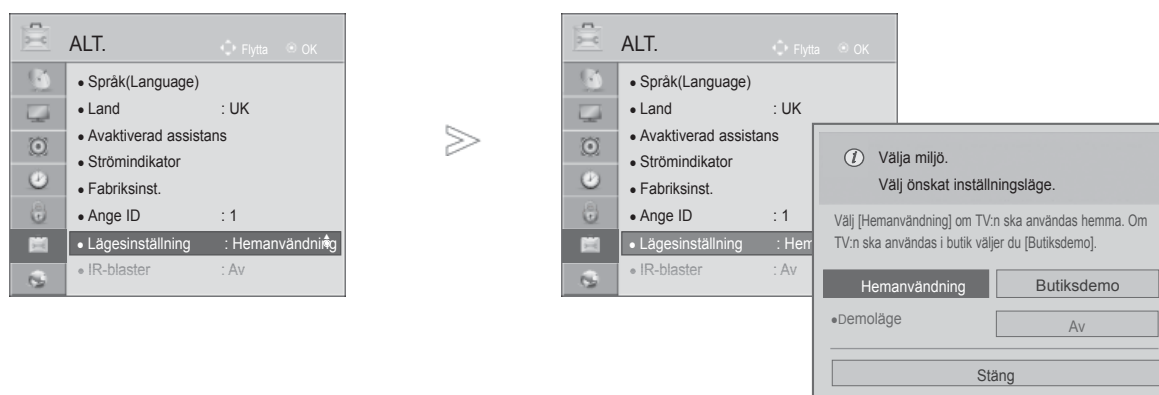

- 1   Välj **ALT.**
- 2   Välj **Lägesinställning.**
- 3   Välj **Butiksdemo** eller **Hemanvändning.**
- 4  Spara.

- Tryck på knappen **MENU/EXIT** för att återgå till normalt TV-läge.
- Tryck på knappen **BACK** för att gå till föregående menybild.



# DEMO LÄGE

Det går inte att använda **Demo läge** i **Hemanvändning mode** (Hemmabruk).

I läget **Butiksdemo** ställs **Demo läge** automatiskt till På.

Om **Demoläge** har angetts till **Av** i **Butiksdemo** körs inte **Demoläge** och endast skärmen återställs. Skärmen återställs automatiskt efter 5 minuter i **Demoläge**.

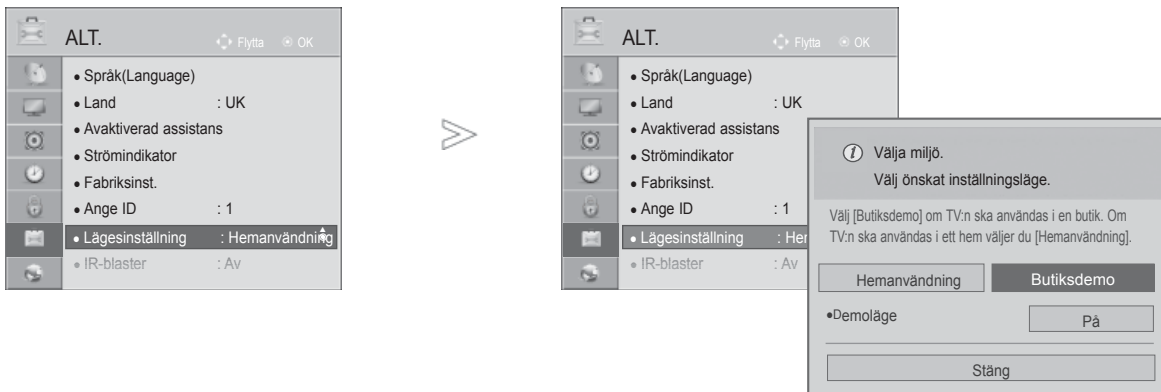

-  Välj **ALT.**
-  Välj **Lägesinställning.**
-  Välj **Butiksdemo.**
-  Välj **På.**
-  Gå till föregående menybild.  
Tryck på valfri knapp när du vill stoppa demon.  
(förutom MUTE eller  $\triangleleft + , -$ )

- Tryck på knappen **MENU/EXIT** för att återgå till normalt TV-läge.
- Tryck på knappen **BACK** för att gå till föregående menybild.

# LJUD- OCH SPRÅKKONTROLL

## AUTOMATISK LJUDUTJÄMNARE

Med **Automatisk volym** hålls volymen automatiskt på en jämn nivå även när du växlar kanal.

Eftersom varje sändningsstation har sina egna signalförhållanden kan volymjustering komma att behöva utföras vid varje kanalbyte. Den här funktionen ger jämna volymnivåer genom automatisk justering för varje program.

Om ljudkvaliteten eller volymen inte är inställd på önskad nivå rekommenderar vi att du använder en separat hemmabioanläggning eller förstärkare för att hantera de olika användningsområdena

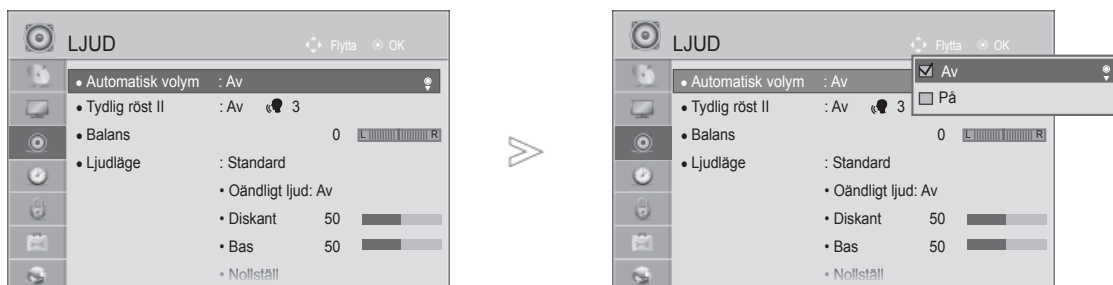

1   Välj **LJUD**.

2   Välj **Automatisk volym**.

3   Välj **På** eller **Av**.

- Tryck på knappen **MENU/EXIT** för att återgå till normalt TV-läge.
- Tryck på knappen **BACK** för att gå till föregående menybild.

# TYDLIG RÖST-EFFEKT II

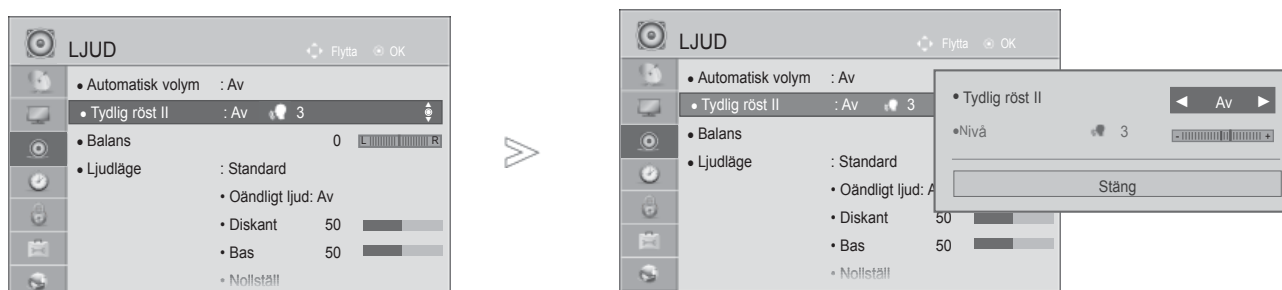

Genom att skilja mänskliga ljudområdet från andra, hjälper det lyssnare att bättre lyssna på mänskliga röster.



- 1   Välj **LJUD**.
- 2   Välj **Tydlig röst II**.
- 3   Välj **På** eller **Av**.

- Om Du väljer "På" för **Tydlig röst II**, kommer **Infinite Sound(Oändligt ljud)** funktionen inte att fungera.
- Select levels from '-6' to '+6'.

## Justera Clear Voice Level (Clear Voice-nivå) genom att välja På

- 4  Välj **Nivå**.
- 5   Gör önskade justeringar.

- Tryck på knappen **MENU/EXIT** för att återgå till normalt TV-läge.
- Tryck på knappen **BACK** för att gå till föregående menybild.

# LJUD- OCH SPRÅKKONTROLL

## FÖRINSTÄLLDA LJUDINSTÄLLNINGAR – LJUDLÄGE

Du kan ange önskade ljudinställningar; Standard, Musik, Film, Sport eller Spel och du kan även justera Diskant och Bas.

Med Ljudläge kan du njuta av ljud av högsta kvalitet utan några speciella inställningar eftersom TV:n väljer lämpliga ljudalternativ baserat på programinnehållet.

StStandard, Musik, Film, Sport och Spel är förinställda för optimal ljudkvalitet vid tillverkningen.

**Standard** Återger ljudet i standardkvalitet.

**Musik** Optimerar ljudet vid musikavlyssning.

**Film** Optimerar ljudet vid filmvisning.

**Sport** Optimerar ljudet vid visning av idrottsevenemang.

**Spel** Optimerar ljudet för spel.

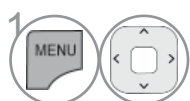
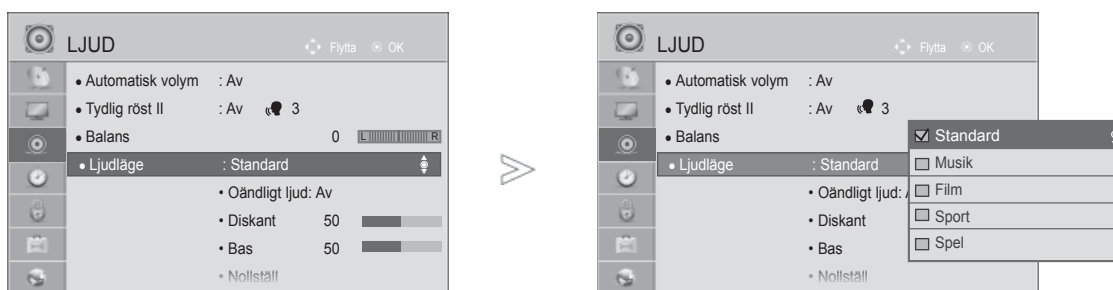

Välj **LJUD**.



Välj **Ljudläge**.



Välj **Standard, Musik, Film, Sport** eller **Spel**.

• Du kan också justera **Ljudläge** på **Snabbmeny**.

- Tryck på knappen **MENU/EXIT** för att återgå till normalt TV-läge.
- Tryck på knappen **BACK** för att gå till föregående menybild.

# LJUDINSTÄLLNINGJUSTERING - ANVÄNDARLÄGE

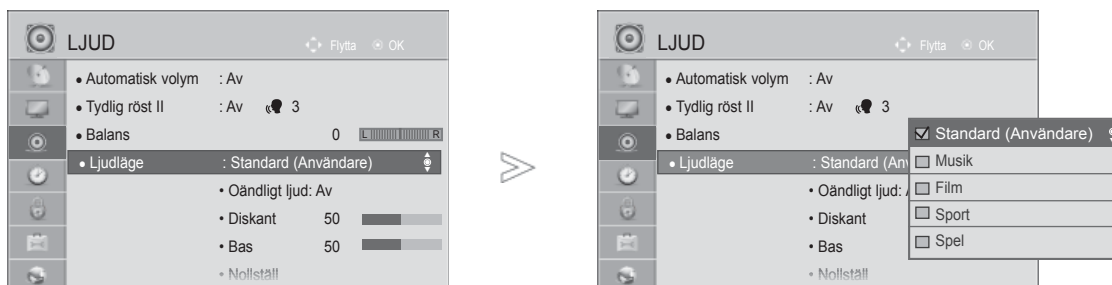

-   Välj **LJUD**.
-   Välj **Ljudläge**.
-   Välj **Standard, Musik, Film, Sport** eller **Spel**.
-   Välj **Diskant** eller **Bas**.
-   Ange önskad ljudnivå.

- Tryck på knappen **MENU/EXIT** för att återgå till normalt TV-läge.
- Tryck på knappen **BACK** för att gå till föregående menybild.

## INFINITE SOUND (OÄNDLIGT LJUD)

Välj det här alternativet för realistisk ljudåtergivning.

-   Välj **LJUD**.
-   Välj **Oändligt ljud**.
-   Välj **På** eller **Av**.

**Oändligt ljud:** Infinite Sound är en ljudbehandlingsteknik som är patenterad och ägs av LG som ger ett 5.1-ljud med de två högtalare i fronten.

- Tryck på knappen **MENU/EXIT** för att återgå till normalt TV-läge.
- Tryck på knappen **BACK** för att gå till föregående menybild.

# LJUD- OCH SPRÅKKONTROLL

## BALANS

Du kan justera högtalarens ljudbalans till de nivåer du vill ha.

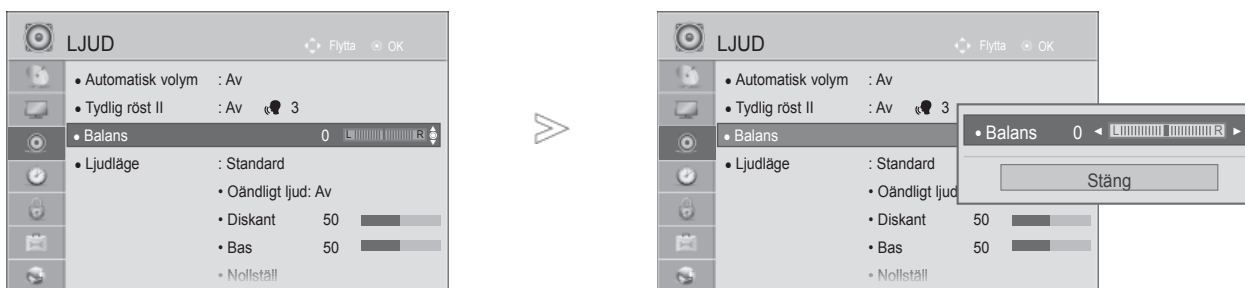

- 1   Välj **LJUD**.
- 2   Välj **Balans**.
- 3   Gör önskade justeringar.

- Tryck på knappen **MENU/EXIT** för att återgå till normalt TV-läge.
- Tryck på knappen **BACK** för att gå till föregående menybild.

# TV-HÖGTALARNA PÅ/AV

Du kan ändra status för de inbyggda högtalarna.

I **AV**, **KOMPONENT**, **RGB** och **HDMI1** med en HDMI-till-DVI-kabeln kan TV-högtalaren fungera även om det inte finns någon videosignal.

Stäng av TV:ns inbyggda högtalare om du vill använda ett externt Hi-Fi-stereosystem.

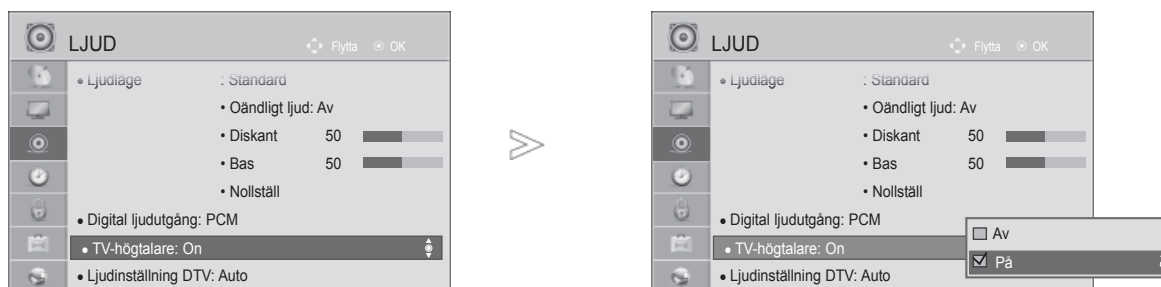

- 1   Välj **LJUD**.
- 2   Välj **TV-högtalare**.
- 3   Välj **På** eller **Av**.

- Tryck på knappen **MENU/EXIT** för att återgå till normalt TV-läge.
- Tryck på knappen **BACK** för att gå till föregående menybild.

## ! OBS!

- ▶ När TV-högtalarna är frånsagna i Simplink-hemmabioläget växlas ljudsignalen automatiskt till hemmabiio-högtalarna men när TV-högtalarna är påslagna går ljudet via TV-högtalarna.
- ▶ Vissa menyer i **LJUD** är avaktiverade när TV-högtalare är i läget Av.

# LJUD- OCH SPRÅKKONTROLL

## DTV AUDIO (LJUD)-INSTÄLLNING (ENDAST I DIGITALT LÄGE)

Om det finns flera olika typer av ljud i en ingångssignal kan du välja den ljudtyp du vill ha med den här funktionen.

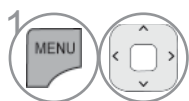
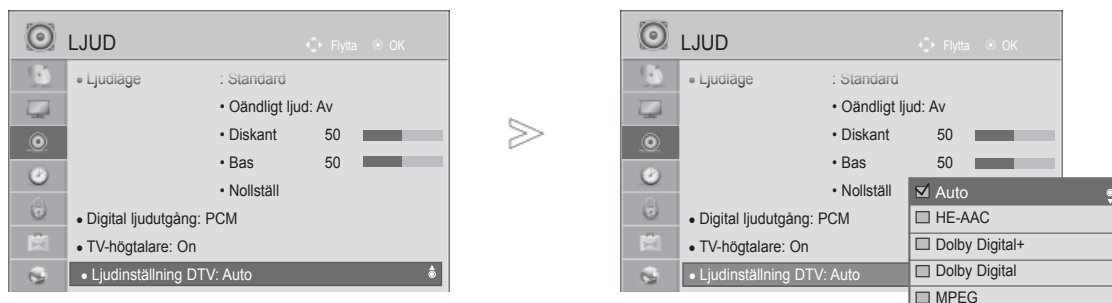

1 Välj **LJUD**.

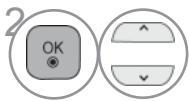

2 Välj **Ljudinställning DTV**.

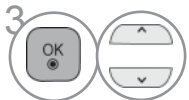

3 Välj **Auto, HE-AAC, Dolby Digital +, Dolby Digital** eller **MPEG**.

- Tryck på knappen **MENU/EXIT** för att återgå till normalt TV-läge.
- Tryck på knappen **BACK** för att gå till föregående menybild.

- **Auto**: Automatiskt utsignal i ordningen **HE-AAC > Dolby Digital+ > Dolby Digital > MPEG**. (Utom för Italien)  
**Auto**: Automatisk utsignal i ordningen **HE-AAC > Dolby Digital+ > MPEG > Dolby Digital**. (Endast Italien)
- **HE-AAC, Dolby Digital +, Dolby Digital, MPEG**: Välj den ljudtyp du vill använda.  
exempel) Om du väljer **MPEG** används alltid **MPEG** som utsignal.  
Om det inte går att använda MPEG används en annan ljudtyp i den angivna ordningen.
- Se s. 167 till 168 (Val av ljudspråk)



# VÄLJA DIGITAL UTSIGNAL FÖR LJUD

Med denna funktion kan du välja önskad digital utsignal för ljud.

Om Dolby digital finns kan du välja Auto på menyn Digital Audio Out (Digital ljudutgång) för att ange utgången SPDIF (Sony Philips Digital InterFace) till Dolby Digital.

Om Auto väljs på menyn digital audio out (Digital ljudutgång) och Dolby Digital inte finns tillgängligt kommer SPDIF-utgången att bli PCM (Pulse-code modulation).

Även om både Dolby Digital och språk har angivits för en kanal som sänder Dolby Digital-ljud kommer endast Dolby Digital-ljudet att höras.

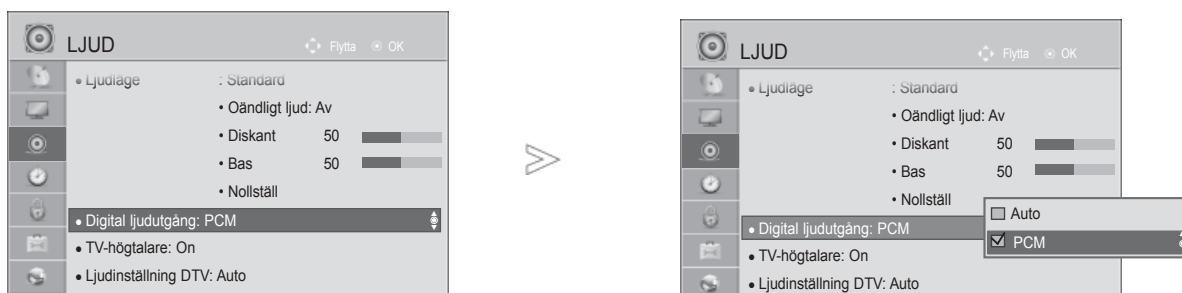

- 1   Välj **LJUD**.
- 2   Välj **Digital ljudutgång**.
- 3   Välj **Auto** eller **PCM**.



Tillverkad på licens från Dolby Laboratories. *Dolby* och symbolen med dubbelt D är varumärken som tillhör Dolby Laboratories.

- Det är möjligt att SPDIF-ljudet inte hörs i HDMI-läge på vissa DVD-spelare. Om så är fallet ställer du in utgången för digital audio på DVD-spelaren till PCM. (I HDMI stöds inte Dolby Digital Plus).

Alternativ	Ljudutgång	Digital ljudutgång
Auto (högtalare På)	MPEG Dolby Digital Dolby Digital Plus HE-AAC	PCM Dolby Digital Dolby Digital PCM
Auto (högtalare av)	MPEG Dolby Digital Dolby Digital Plus HE-AAC	PCM Dolby Digital Dolby Digital Dolby Digital
PCM	Alla	PCM

- Tryck på knappen **MENU/EXIT** för att återgå till normalt TV-läge.
- Tryck på knappen **BACK** för att gå till föregående menybild.

# LJUD- OCH SPRÅKKONTROLL

## ÅTERSTÄLL LJUD

Inställningar av det valda ljudläget återgår till standardinställningarna från fabriken.

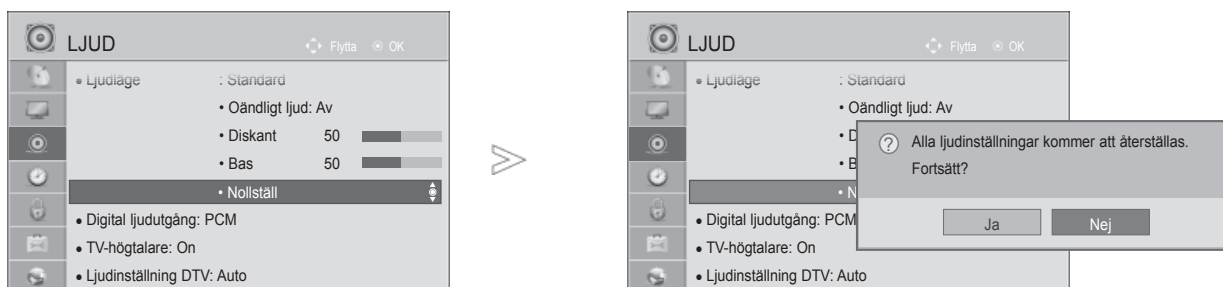

-   Välj **LJUD**.
-   Välj **Nollställ**.
-   Välj **Ja**.
-  Initiera det justerade värdet.

- Tryck på knappen **MENU/EXIT** för att återgå till normalt TV-läge.
- Tryck på knappen **BACK** för att gå till föregående menybild.

# LJUDBESKRIVNING (ENDAST I DIGITALT LÄGE)

Den här funktionen riktar sig till synskadade och ger röstförklaringar som beskriver händelseförloppen i TV-program jämte det vanliga ljudet.

När Ljudbeskrivning On (Röstbeskrivning påslagen) väljs ges det vanliga ljudet och Ljudbeskrivning endast för de program som har Ljudbeskrivning.

**Volym** Ändrar ljudbeskrivningsvolymen

**Pip** Låter när ett program med ljudbeskrivningsinformation har valts

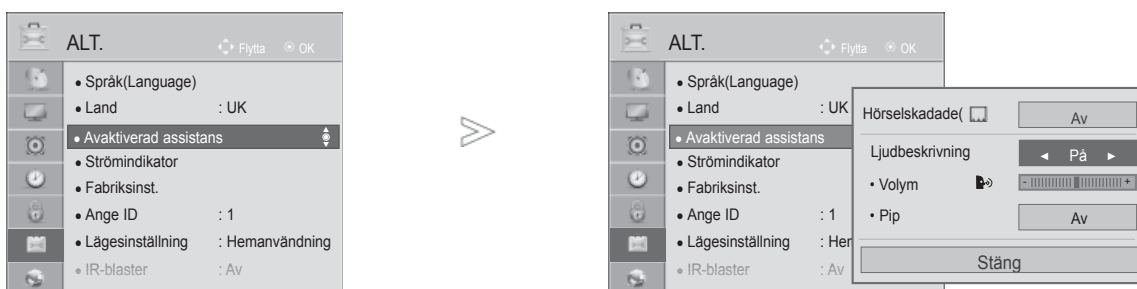



1   Välj **ALT..**

2   Välj **Avaktiverad assistans.**

3   Välj **Ljudbeskrivning.**

**Justera Ljudbeskrivning Volume (Röstbeskrivningsvolym) genom att välja På**

4   Välj **Volym** eller **Pip**.

5   Gör önskade justeringar.





- Tryck på knappen **MENU/EXIT** för att återgå till normalt TV-läge.
- Tryck på knappen **BACK** för att gå till föregående menybild.

# LJUD- OCH SPRÅKKONTROLL

## I/II

### Stereo/Dual Reception (endast i det analoga läget)

När ett program är valt visas ljudinformation för kanalen med programnumret och kanalnumret.

-   Välj **Ljud** eller **Språk för ljud**.
-   Välj utgående ljud.

Broadcast	Visas på skärmen
Mono	MONO
Stereo	STEREO
Tvåspråkig	DUAL I, DUAL II, DUAL I+II

#### ■ Byta från stereo till mono ljud

Om stereosignalen är svag och ger dålig stereomottagning kan du växla till mono. Vid monomottagning förbättras ljudets renhet.

#### ■ Val av språk vid tvåspråkiga sändningar

Om ett program tas emot på två språk (tvåspråkigt) kan du växla till DUAL I, DUAL II eller DUAL I+II.

Huvudspråket spelas upp i båda högtalarna.

Det andra språket spelas upp i båda högtalarna.

**DUAL I+II** Återger båda språken i var sin högtalare.

## NICAM Reception (endast i det analoga läget)

TV-apparaten kan ta emot högkvalitet NICAM digitalljud (mono/stereo/tvåspråkig), som nu används av många TV-stationer för ljudsändning.

Utgående ljud kan väljas efter det typ av sändning som tas emot.

- 
- 1 Om du tar emot en **NICAM-monosignal** kan du välja **NICAM MONO** eller **FM MONO**.
  - 2 När **NICAM** stereo är mottagen, kan du välja **NICAM STEREO** eller **FM MONO**.  
Om stereosignalen är svag, byt till **FM MONO**.
  - 3 Om du tar emot en dubbel **NICAM-signal** kan du välja **NICAM DUAL I**, **NICAM DUAL II**, **NICAM DUAL I+II** eller **FM MONO**.
- 

## Val av utgång för högtalarljud

När AV, Komponent, RGB eller HDMI ingången är vald för avspelning av en video med stereoljud, kan du välja vilken ljudkanal (L/R) som skall avspelas i vänster och höger högtalare.

Välj utgående ljud.

**L+R:** Ljudsignalen från vänster kanal spelas upp i vänster högtalare och ljudsignalen från höger kanal spelas upp i höger högtalare.

**L+L:** Ljudsignalen från vänster kanal spelas upp både i vänster och höger högtalare.

**R+R:** Ljudsignalen från höger kanal spelas upp både i vänster och höger högtalare.

# LJUD- OCH SPRÅKKONTROLL

## VÄLJA SPRÅK/LAND FÖR MENYERNA PÅ SKÄRMEN

Menyn för installationsguiden visas på TV-skärmen när den slås på för första gången.

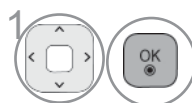
1  Välj det språk du vill använda.

2  Välj land. (Utom 32/37/42LE49\*\*, 32/37/42/47/55LE59\*\*, 42/47LE7390, 32/37/42/47/55LE79\*\*, 42/47/55LE89\*\*, 32/37/42LD49\*\*, 32/37/42/47/55LD69\*\*, 32/42/47LD79\*\*, 32/37/42LD89\*\*, 42/47LX69\*\*, 50/60PK59\*, 50/60PK79\*\*, 50/60PK99\*\*, 50/60PX99\*\*)

\* Om du vill ändra valt språk/land

1  Välj **ALT..**

2  Välj **Språk(Language)**.

3  Välj **Menu Language**.

4  Välj den källa du vill använda.

5  Spara.

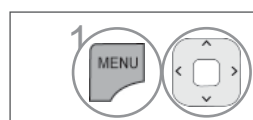
1  Välj **ALT..**

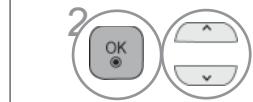
2  Välj **Land**.

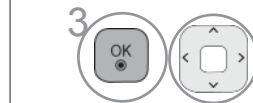
3  Välj land.

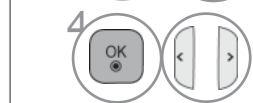
4  Välj **Ja** eller **Nej**.

5  Spara.

(Utom 32/37/42LE49\*\*, 32/37/42/47/55LE59\*\*, 42/47LE7390, 32/37/42/47/55LE79\*\*, 42/47/55LE89\*\*, 32/37/42LD49\*\*, 32/37/42/47/55LD69\*\*, 32/42/47LD79\*\*, 32/37/42LD89\*\*, 42/47LX69\*\*, 50/60PK59\*, 50/60PK79\*\*, 50/60PK99\*\*, 50/60PX99\*\*)

- Tryck på knappen **MENU/EXIT** för att återgå till normalt TV-läge.
- Tryck på knappen **BACK** för att gå till föregående menybild.

### ! OBS!

- ▶ Om Du inte avslutar inställningen **Installation Guide** genom att trycka på **BACK** eller om Du tar för lång tid på Dig (time out) med OSD (On Screen Display) kommer installationsmenyn att fortsätta visa sig tills inställningen är avslutad närhelst TV:n slås på.
- ▶ Om du väljer felland kommer text-TV eventuellt inte att visas på rätt sätt på skärmen och dessutom kan det uppstå problem när du använder text-TV.
- ▶ CI-funktionen (Common Interface) kanske inte kan tillämpas beroende på sändningsregler i olika länder.
- ▶ Knappar för styrning av DTV-läge kanske inte fungerar baserat på omständigheterna för sändningar i landet.
- ▶ I länder som inte har fastlagda regler för digitala sändningar kanske vissa digital-TV-funktioner inte fungerar, beroende på omständigheterna kring den digitala sändningen.
- ▶ Landsinställningen "UK" ska bara aktiveras i Storbritannien.
- ▶ Om landsinställningen är inställd på "-", är europeiska digitala marksändningsprogram tillgängliga, men vissa DTV-funktioner kanske inte går att använda på rätt sätt.

# SPRÅKVAL

Med funktionen Ljud kan du välja önskat språk för ljudet.

Om inga ljuddata för det valda språk sänds så spelas standardljudspråket upp.

Du kan använda textningsfunktionen om två eller flera undertextspråk sänds. Om textningsdata inte sänds på det valda språket kommer textningen att visas på standardspråket.

Om något av de språk du har valt som primärt språk för Språk för ljud, Språk för textning eller Textspråk inte kan användas, kan du välja språk i den sekundära kategorin.

I läget Digital använder du Textspråksfunktionen när två eller fler Textspråk sänds. Om text-TV-data inte sänds på det valda språket visas text med standardspråket.



- Tryck på **BACK**-knappen för att gå till föregående menybild.

# LJUD- OCH SPRÅKKONTROLL

## < Ljud språk Selection > (< Språkval för ljud >)

- ▶ När två eller flera språk för tal sänds kan du välja önskat språk.



Välj **Ljud** eller **Språk för ljud**.

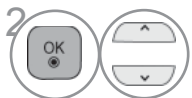

Välj ett språk för tal.

## < Undertext Selection > (< Språkval för textremsa >)

- ▶ När två eller flera språk för textremsa sänds kan du välja textremsans språk med knappen **TEXTNING** på fjärrkontrollen.
- ▶ Tryck på knappen ^ v för att välja språk för textremsa.

- Ljudet/textremsan kan visas i en enklare form (1 till 3 tecken) som sänds av tjänstleverantören.
- När du väljer kompletterande ljud (ljud för syn-/hörselskadade) kan delar av huvudljudet höras.

### Skärminformation för ljudspråk

Display	Status
N.A	Inte tillgängligt
<b>MPEG</b>	MPEG Audio
<b>D</b>	Dolby Digital Audio
	Ljud för synskadade
<b>ABC</b>	Ljud för hörselskadade
<b>D+</b>	Dolby Digital Plus Audio
<b>HE-AAC</b>	HE-AAC Audio (Ljud)

### Skärminformation för textremsans språk

Display	Status
N.A	Inte tillgängligt
<b>TEXT</b>	Textremsa för Text-TV
<b>ABC</b>	Textremsa för "nersatt hörsel"



# TIDSINSTÄLLNING

## KLOCKINSTÄLLNING

Klockan ställs in automatiskt när den tar emot en digital signal i **Autoläge**. Du kan ställa in klockan manuellt i **Manuellt** läge.









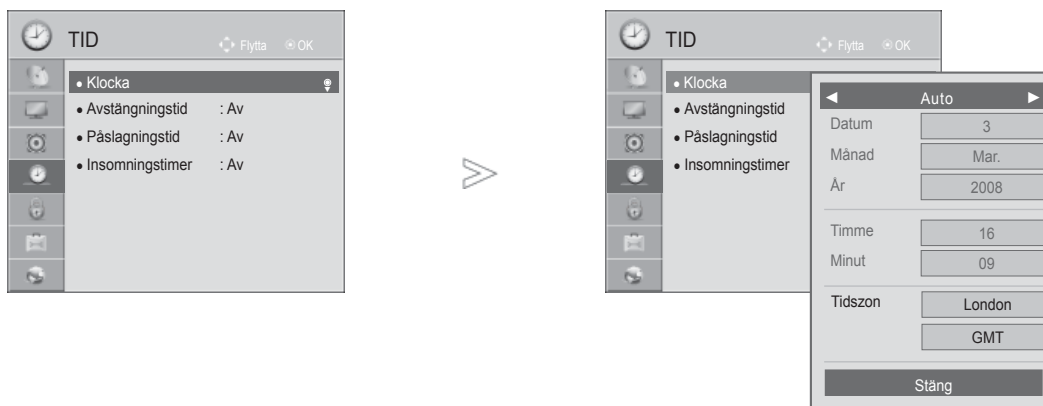

Du måste ställa in klockan innan du kan använda funktionen Timer på/av.

TV-tiden ställs in med den tidsinformation som kommer från "Time Zone and GMT (Greenwich Mean Time)", och som tas emot via utsändningen och ställer in tiden automatiskt genom en digital signal.

Om stadsnamnet under **Tidszon** ändras till en tidsavvikelse kan du ändra tiden med 1 timme.

Menyn **Tidszon** kan ändras i läget **Auto**.



-   Välj **TID**.
-   Välj **Klocka**.
-   Välj **Auto eller Manuellt**.
-   Välj antingen år, månad, datum, tid eller alternativet för tidszoner
-   Ange år, månad, datum, tid eller alternativet för tidszoner.

Tidszon
Magadan, Kamtjatka
Vladivostok
Jakutsk
Irkutsk
Krasnojarsk
Omsk
Jekaterinburg
Moskva, Samara
Kaliningrad

Den här tidszontabellen avser Rysslands nio tidszoner, och när användaren väljer tidszon för sitt område ställs den zonens tid in automatiskt.

Men även om användaren har valt tidszon för sitt område kan det förekomma tidsavvikelser för sändningsstationen eller så kanske inte regioninformationen stämmer. Då kan användaren välja tidsavvikelsen som anges i tidszonen och ange korrekt tid.

- Tryck på knappen **MENU/EXIT** för att återgå till normalt TV-läge.
- Tryck på knappen **BACK** för att gå till föregående menybild.

# TIDSINSTÄLLNING

## AUTOMATISK AKTIVERING/AVSTÄNGNING MED TIMER

Timer Av sätter TV:n i standbyläge vid den tidpunkt du ställt in.



Två timmar efter det att apparaten sätts på med Påslagningstid funktionen så kommer apparaten att ställa sig i stand by läge om ingen knapp tryckts in.

Funktionen Timer Av går före funktionen Timer På om de ställs in på samma tid.

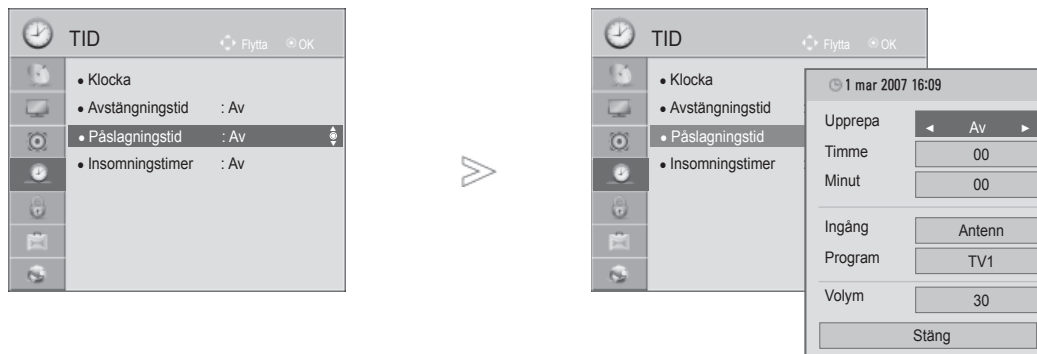
Apparaten måste vara i standby-läge för att Timer På ska fungera.

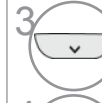
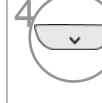

-   Välj **TID**.
-   Välj **Avstängningstid** eller **Påslagningstid**.
-   Välj **Upprepa**.
-  Välj **Av**, **En gång**, **Dagligen**, **Mån. ~ Fre.**, **Mån. ~ Lör.**, **.Lör. ~ Sön.** eller **Sön**.
-   Ställ in timme.
-   Ställ in minuter.

- Stänger av funktionen **Avstängningstid/ Påslagningstid**, för att välja **Av**.
  - För enbart timerfunktion på
-  Välj **Ingång**.
  -  Välj ingångskälla.
  -  Välj program.
  -  Justera volymnivån när TV:n slås på.

- Tryck på knappen **MENU/EXIT** för att återgå till normalt TV-läge.
- Tryck på knappen **BACK** för att gå till föregående menybild.

# INSTÄLLNING AV INSOMNINGSTIMER

Du måste inte komma ihåg att stänga av TV:n innan du somnar. Insomningstimeren försätter automatiskt TV-apparaten i standby-läge efter den inställda tiden.

1   Välj **Avstängningstimer**.

2   Välj **Av, 10, 20, 30, 60, 90, 120, 180** eller **240 min**.

- När du stänger av apparaten så nollställer apparaten timern.
- Du kan även justera **Avstängningstimer** från menyn **TID**.

# FÖRÄLDRAKONTROLL/RANKNING

## ANGE LÖSENORD OCH LÅSSYSTEM

Om det är första gången som du anger ett lösenord trycker du på '0', '0', '0', '0' på fjärrkontrollen. När Frankrike väljs som land är lösenordet inte '0', '0', '0', '0' utan '1', '2', '3', '4'. När Frankrike väljs som land, kan lösenordet inte ställas in som '0', '0', '0', '0'.

Om en kanal är låst anger du lösenordet för att tillfälligt låsa upp kanalen.

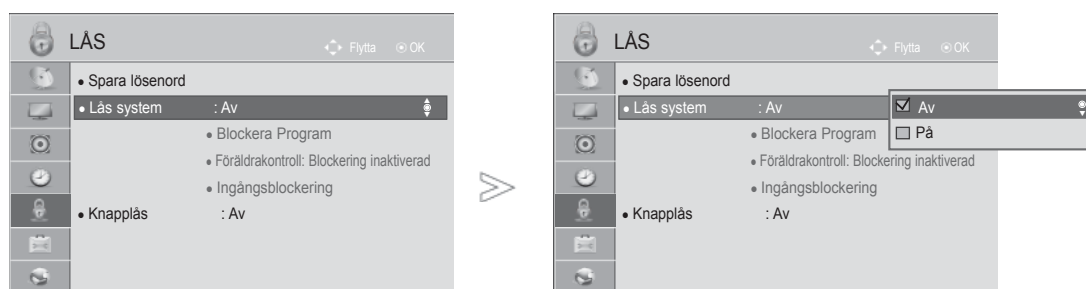

Välj **LÅS**.



Välj **Lås system**.

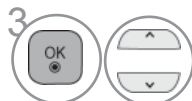

Välj **På**.

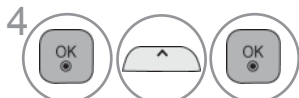

Ange lösenord.



Ange ett lösenord på fyra siffror.

Se till att inte glömma bort det här numret!

Bekräfta det nya lösenordet genom att ange det en gång till.

• Om du glömt lösenordet trycker du på "0", "3", "2", "5" på fjärrkontrollen.

- Tryck på knappen **MENU/EXIT** för att återgå till normalt TV-läge.
- Tryck på knappen **BACK** för att gå till föregående menybild.

# BLOCKERA PROGRAM

Blockerar alla program som du inte vill titta på, eller som du inte vill att dina barn ska titta på.

Den här funktionen kan användas via **Lås system: "På"**.

Ange ett lösenord för att kunna se blockerade program.

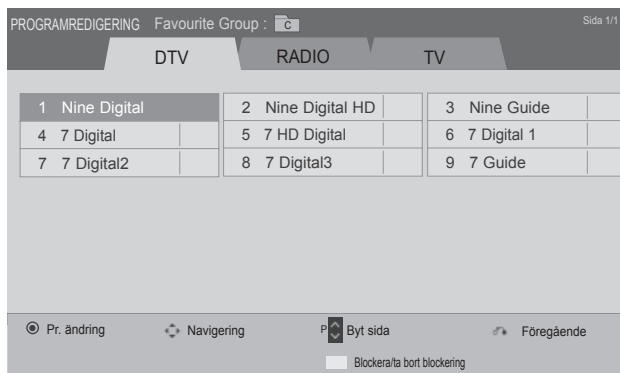
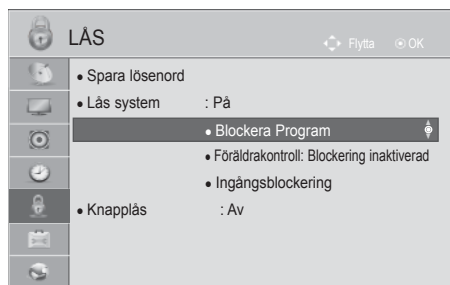

eller

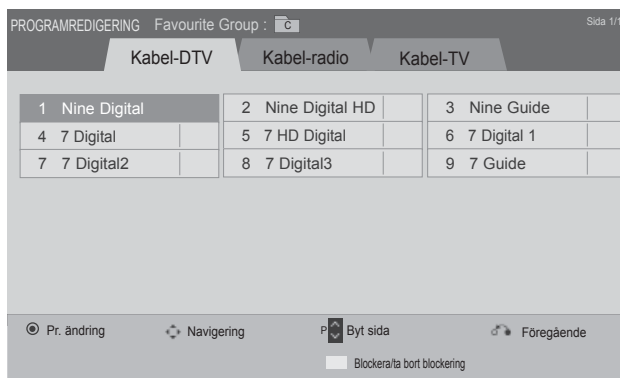



1   Välj **LÅS**.

2   Välj **Lås system**.

3  Välj **Blockera Program**.

4  Gå till **Blockera Program**.

5   Välj ett program som ska blockeras.

- Tryck på knappen **MENU/EXIT** för att återgå till normalt TV-läge.
- Tryck på knappen **BACK** för att gå till föregående menybild.

# FÖRÄLDRAKONTROLL/RANKNING

## BARNLÅS (ENDAST I DIGITALT LÄGE)

Denna funktion fungerar baserat på information som stationen sänder. Det betyder att om signalen innehåller fel information fungerar funktionen inte.

Ett lösenord krävs för åtkomst till denna meny.

TV:n är programmerad att komma ihåg vilket alternativ den senast var inställd på även om du stänger av den.

Förhindra barn från att se vissa TV-program för vuxna, baserat på angivna åldersgränser.

Ange ett lösenord för att kunna se blockerade program.

Rankningen är olika i olika länder.

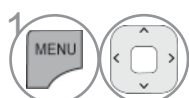
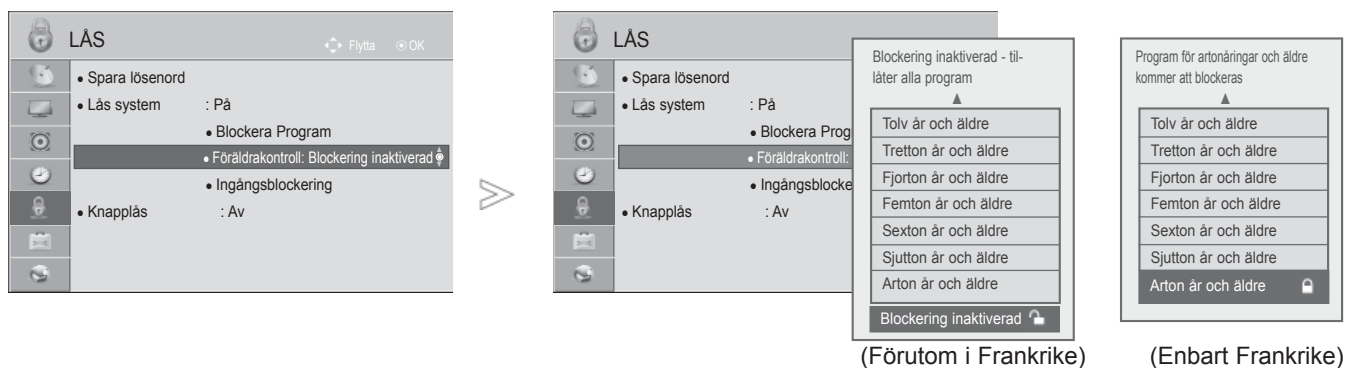

1 Välj **LÅS**.



2 Välj **Lås system**.



3 Välj **Föräldrakontroll**.

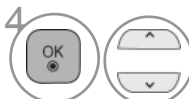

4 Gör de justeringar som behövs.

- Tryck på knappen **MENU/EXIT** för att återgå till normalt TV-läge.
- Tryck på knappen **BACK** för att gå till föregående menybild.









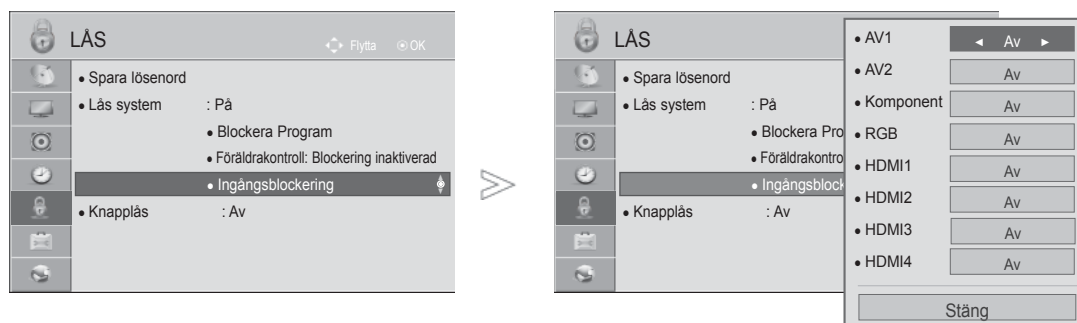

# EXTERNAL INPUT BLOCKING (EXTERN BLOCKERING AV IN SIGNAL)

Gör det möjligt att blockera en insignal.

Den här funktionen kan användas med **Lås system: "På"**.

■ Illustrationen kan se annorlunda ut än din TV.



-   Välj **LÅS**.
-   Välj **Lås system**.
-   Välj **Ingångsblockering**.
-   Välj källa.
-   Välj **På** eller **Av**.

- Tryck på knappen **MENU/EXIT** för att återgå till normalt TV-läge.
- Tryck på knappen **BACK** för att gå till föregående menybild.

# FÖRÄLDRAKONTROLL/RANKNING



## KNAPPLÅS

Den här funktionen kan användas till att förhindra obehöriga från att titta på vissa program genom att kontrollerna på frontpanelen låses. Därmed kan TV:n bara styras via fjärrkontrollen.

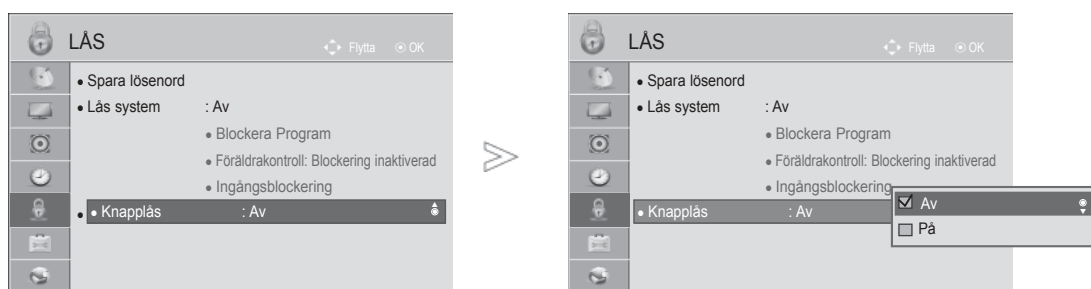
TV:n är programmerad så att den kommer ihåg vilket alternativ som användes senast, även om du stänger av den.



-   Välj **LÅS**.
-   Välj **Knapplås**.
-   Välj **På** eller **Av**.

- Om enheten är avstängd och i läget Knapplås På trycker du på knappen **Knapplås På** trycker du på knappen  / I, INPUT, P ^ v -knappen på TV:n eller POWER INPUT, P ^ v eller på någon siffra på fjärrkontrollen om du vill slå på den.
- I läget **Knapplås På** visas  **Knapplås på** på skärmen om någon knapp på frontpanelen trycks in medan du tittar på TV.
- När en annan OSD visas, kommer inte  **Knapplås På** att fungera.

- Tryck på knappen **MENU/EXIT** för att återgå till normalt TV-läge.
- Tryck på knappen **BACK** för att gå till föregående menybild.



# TELETEXT

## Denna funktion finns inte i alla länder.

Text-TV är en gratis service som sänds ifrån de flesta TV-stationer och ger dig aktuell information om nyheter, väder, TV program och mycket annat.

Text-TV dekodern kan stödja SIMPLE, TOP och FASTEXT system. SIMPLE läget innehåller ett antal sidor som du väljer genom att mata in sidans nummer. TOP och FASTEXT är en mera modern metod som innehåller snabbare och enklare text-TV information.

## SLÅ PÅ/AV

Tryck på **TEXT** tangenten för att byta till teletext. Indexsida 100 (första sidan) eller den sist valda textsidan visas på skärmen.

Överst på sidan ser du sidonr., TV-stationens namn, datum och klockslag. Det första sidnumret visar ditt urval och det andra visar den aktuella sidan.

Tryck på **TEXT** om du vill byta till text-TV. Föregående läge visas igen.

- Illustrationen kan se annorlunda ut än din TV.

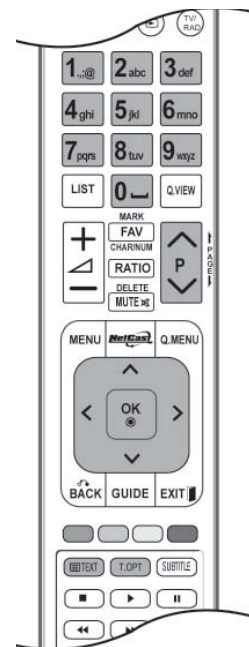

## ENKEL TEXT-TV

### ■ Sidval

- 1 Välj önskad textsida genom att trycka på nummertangenterna (0-9) det tresiffriga talet som motsvarar sidonumret. Om du olyckligtvis tryckt fel nummer, måste du fullföra med iallt tre siffror, och så trycker du de tre korrekta siffrorna.
- 2 När en textsida visas på skärmen, kan du bläddra vidare till föregående eller nästa tillgängliga sida med P ^ v -knappen.

# TEXT-TV

## TOP TEXT-TV

Vägledningen visar 4 färgade fält, röd, grön, gul och blå i den nedre delen av skärmen. Det gula fältet visar nästa grupp och det blå fältet indikerar närmaste grupp.

### ■ Val av grupp / block / sida

- ① Med BLÅ knapp kan man gå från block till block.
- ② Med GUL knapp kan man byta till nästa grupp med automatisk övergång till nästa block.
- ③ Med GRÖN knapp går man fram till nästa sida och med automatisk övergång till nästa grupp. Som alternativ kan P ^ knappen användas.
- ④ Med RÖD knapp går man tillbaka till det sista valet. Alternativt så kan du använda knappen P v .

### ■ Direkta sidval

Som beskrivet i Enkel textTV, kan man välja en sida genom att trycka ett 3-siffrigt sidnummer med nummerknapparna.

## FASTEXT TEXT-TV

TextTV sidorna är färgkodade vilket syns i nedre delen på skärmen, och väljs med tillhörande färgknapp.

### ■ Sidval

- ① Tryck på **T.OPT** och använd sedan knappen ^ v till att välja menyn **E.I.**. De sidor som är färgkodade kan väljas med tillhörande färgknapp. Som i beskrivningen av Enkel textTV, kan man välja en sida och skriva det tresiffriga sidnumret med nummerknapparna.
- ③ AS with SIMPLE teletext mode, you can select a page by entering its three digit page number with the NUMBER buttons in FASTEXT mode.
- ④ Du kan använda knappen P ^ v till att välja föregående eller nästa sida.

## TANGENTER FÖR BETJÄNING AV SPECIELLA TEXT-TV FUNKTIONER

- Tryck på knappen **T. OPT** och välj sedan menyn **Textalternativ** genom att trycka på knappen  $\wedge \vee \cdot$ .
- I Storbritannien (i digitalt läge) fungerar inte knappen T. OPT.



### ■ Index

Välj respektive indexsida.



### ■ Time

Välj menyn om du vill visa tiden högst upp i högra hörnet när du tittar på TV.

När TV:n är i text-TV-läget kan du trycka på den här knappen om du vill välja ett sidnummer. Sidnumret visas nederst på skärmen. Om du vill hålla kvar eller byta sidnummer trycker du på RÖD/GRÖN, < > eller nummertangenterna (0-9).



### ■ Pausa

Avbryter sidväxlingen som sker automatiskt om en text-TV-sida är två sidor eller längre. Antalet sidor och sidnumret brukar visas på skärmen nedanför klockan. När du väljer den här menyn visas stoppsymbolen i skärmens övre vänstra hörn och den automatiska sidbläddringen inaktiveras.



### ■ Visa

Välj den här menyn om du vill visa dold information, som lösningar på gåtor och problem.



### ■ Uppdatera

TV-bilden visas på skärmen medan du väntar på nästa text-TV-sida. Skärmen visas uppe i det vänstra hörnet. När sidan är uppdaterad, byter indikeringen till sidnummer. Välj menyn igen om du vill visa den uppdaterade text-TV-sidan.

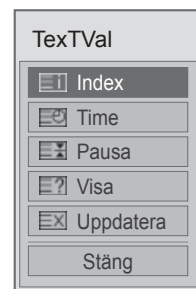

# DIGITAL TEXT-TV

\*Den här funktionen fungerar enbart i Storbritannien och Irland.

TV:n ger dig tillgång till en digital text-tv som är mycket förbättrad i många aspekter, som till exempel text, grafik osv.

Denna digitala text-TV kan utnyttjas av speciella digitala text-TV-tjänster och specifika tjänster som sänder digital text-TV.

## TEXT-TV INOM DIGITAL TJÄNST

- 1 Tryck på siffrorna eller **P** ^ v -knappen för att välja en digital tjänst som sänder digital text-TV.
- 2 Följ anvisningarna för digital text-TV och gå till nästa steg genom att trycka på **TEXT**, **OK**, ^ v < > , **RÖD**, **GRÖN**, **GUL**, **BLÅ** eller sifferknapparna osv.
- 3 Om du vill byta digital text-TV-tjänst väljer du helt enkelt någon annan tjänst med sifferknapparna eller med **P** ^ v -knappen.



## TEXT-TV MED DIGITAL TJÄNST

- 1 Tryck på sifferknapparna eller **P** ^ v -knappen för att välja en tjänst som sänder digital text-TV.
  - 2 Tryck på knappen **TEXT** om du vill stänga av text-TV.
  - 3 Följ anvisningarna för digital text-TV och gå till nästa steg genom att trycka på **OK**, ^ v < > , **RÖD**, **GRÖN**, **GUL**, **BLÅ** eller sifferknapparna osv.
  - 4 Tryck på **TEXT** eller färgknappen om du vill stänga av digital text-TV och återgå till att titta på TV.
- Vissa tjänster kan tillåta åtkomst till texttjänster genomtryckning på den **RÖDA** knappen.

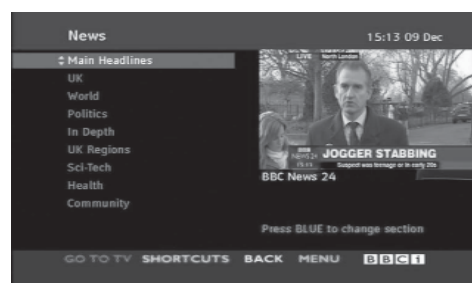

# BILAGA

## FELSÖKNING

TV:n fungerar inte som den ska.	
Fjärrkontrollen fungerar inte	<ul style="list-style-type: none"><li>■ Kontrollera om det finns något objekt mellan produkten och fjärrkontrollen. Se till att du pekar fjärrkontrollen rakt mot TV:n.</li><li>■ Är batterierna monterade med rätt polaritet (+ mot +, - mot -)?</li><li>■ Byt batterier.</li></ul>
Strömmen stängs plötsligt av	<ul style="list-style-type: none"><li>■ Är sovtimern inställd?</li><li>■ Kontrollera inställningarna för strömkontroll. Strömavbrott.</li><li>■ Om TV:n slås på och det inte finns någon insignal stängs den av automatiskt efter 15 minuter.</li></ul>

Videofunktionen fungerar inte.	
Ingen bild & Inget ljud	<ul style="list-style-type: none"><li>■ Kontrollera om produkten är påslagen.</li><li>■ Byt kanal. Det kan vara problem med sändningen.</li><li>■ Sitter strömkabeln i vägguttaget?</li><li>■ Kontrollera din antennriktning och/eller placering.</li><li>■ Testa vägguttaget med en annan produkt.</li></ul>
Bilden kommer sakta efter att apparaten startats	<ul style="list-style-type: none"><li>■ Detta är normalt. Bilden är avstängd medan produkten startas upp. Kontakta ditt servicecentra om bilden inte kommit fram efter fem minuter.</li></ul>
Ingen eller dålig färg, eller dålig bild	<ul style="list-style-type: none"><li>■ Justera färgen i menyn.</li><li>■ Håll ett behörigt avstånd mellan produkten och videobandspelaren.</li><li>■ Byt kanal. Det kan vara problem med sändningen.</li><li>■ Är videokablarna korrekt monterade?</li><li>■ Aktivera valfri funktion för att återställa bildens ljusstyrka.</li></ul>
Horisontella/vertikala fält eller skakande bild	<ul style="list-style-type: none"><li>■ Leta efter lokala störningsmoment som exempelvis en elektrisk apparat eller ett elverktyg.</li></ul>
Dålig mottagning av vissa kanaler	<ul style="list-style-type: none"><li>■ Station eller kabelprodukt som har problem. Byt kanal.</li><li>■ Stationens signal är svag. Ställ in antennen för att ta emot svagare station.</li><li>■ Leta efter möjliga störningskällor.</li></ul>
Linjer eller streck i bilden	<ul style="list-style-type: none"><li>■ Kontrollera antennen (byt antennens inriktning).</li></ul>
Ingen bild vid anslutning av HDMI	<ul style="list-style-type: none"><li>■ Kontrollera att HDMI-kabeln är en HDMI-höghastighetskabel. Om HDMI-kabeln inte är en HDMI-höghastighetskabel kan bilden flimra eller inte visas alls. Använd en HDMI-höghastighetskabel.</li></ul>

# BILAGA

## Ljudfunktionen fungerar inte.

Bild OK & Inget ljud	<ul style="list-style-type: none"><li>■ Tryck på volymknappen <math>\triangleleft</math> + eller -.</li><li>■ Ljudet avstängt? Tryck på MUTE-knappen.</li><li>■ Byt kanal. Det kan vara problem med sändningen.</li><li>■ Är ljudkablarna korrekt monterade?</li></ul>
Inget ljud i en av högtalarna	<ul style="list-style-type: none"><li>■ Justera balansen (<b>Balans</b>) i menyn.</li></ul>
Ovanligt ljud inifrån produkten	<ul style="list-style-type: none"><li>■ En förändring av omgivningens fuktighet eller temperatur kan resultera i ett ovanligt buller när produkten startas eller stängs av, men det betyder inte att det är fel på TV:n.</li></ul>
Inget ljud vid anslutning av HDMI eller USB	<ul style="list-style-type: none"><li>■ Kontrollera att HDMI-kabeln är en HDMI-höghastighetskabel.</li><li>■ Prova med en USB-kabel av senare version än 2.0.</li></ul>

\*Den här funktionen finns inte på alla modeller

## Det är problem i PC-läget (endast PC-läge tillämpas).

Signalen är för långt bort. (Ogiltigt format)	<ul style="list-style-type: none"><li>■ Justera upplösningen, horisontell frekvens eller vertikal frekvens.</li><li>■ Kontrollera ingångskällan.</li></ul>
Vertikalt fält eller rand i bakgrunden & horisontellt flimmer & felaktig position	<ul style="list-style-type: none"><li>■ Använd automatisk konfigurering eller justera klockan, eller H/V-position. (Alt.)</li></ul>
Skärmens färg är ostabilt eller enfärgad	<ul style="list-style-type: none"><li>■ Kontrollera signalkabeln.</li><li>■ Installera om videokortet i datorn.</li></ul>

## Det har uppstått ett problem med bildinställningarna.

När användaren ändrar bildinställningarna återgår TV:n automatiskt till de ursprungliga inställningarna efter en viss tid.	<ul style="list-style-type: none"><li>■ Det innebär att TV:n för närvarande är inställd på <b>Butiksdemo</b>. Gör så här när du vill byta till <b>Hemanvändning</b>: Från TV-menyn väljer du <b>ALTERNATIV</b> -&gt; <b>Lägesinställning</b> -&gt; <b>Hemanvändning</b>. Nu är ändringen till läget <b>Hemmabruk</b> utförd.</li></ul>
--	--

# SKÖTSEL

Med rätt skötsel kommer din TV att hålla länge. Regelbunden noggrann rengöring kan förlänga TV:ns livslängd.

Stäng alltid av TV:n och dra ut kontakten innan du påbörjar någon form av rengöring.

## Rengöra skärmen

- 1 Så här förhindrar du att det samlas damm på skärmen: Fukta en mjuk trasa i en blandning av ljummet vatten och lite skölj- eller diskmedel. Vrid ur trasan tills den är nästan torr och torka sedan av skärmen.
- 2 Kontrollera att det inte finns någon överskottsvätska kvar på skärmen och låt den lufttorka innan du sätter igång TV:n.

## Rengöra resten av TV:n

- Torka av resten av TV:n med en mjuk, torr och luddfri trasa för att få bort damm och smuts.
- En våt trasa får aldrig användas.

## Om du är borta under en längre tid

### **▲ VARNING!**

- ▶ Om du inte tänker använda TV:n under en längre tid (till exempel om du åker på semester) bör du dra ur kontakten som skydd mot skador från eventuella åskväder eller spänningsfall.

# BILAGA

## TEKNISKA DATA

MODELLER		32LE5***	
		32LE5500-ZA/32LE550N-ZA 32LE5800-ZA/32LE5900-ZA	32LE5510-ZB/32LE551N-ZB 32LE5810-ZB/32LE5910-ZB
Dimensioner (bredd x höjd x djup)	med fot	784,6 mm x 558,1 mm x 221,0 mm	784,6 mm x 558,1 mm x 221,0 mm
	utan fot	784,6 mm x 499,5 mm x 39,9 mm	784,6 mm x 499,5 mm x 39,9 mm
Vikt	med fot	12,7 kg	12,7 kg
	utan fot	10,5 kg	10,5 kg
Strömförsörjning		AC 100-240 V~ 50 / 60 Hz	AC 100-240 V~ 50 / 60 Hz
Energiförbrukning		130 W	130 W
MODELLER		37LE5***	
		37LE5500-ZA/37LE550N-ZA 37LE5800-ZA/37LE5900-ZA	37LE5510-ZB/37LE551N-ZB 37LE5810-ZB/37LE5910-ZB
Dimensioner (bredd x höjd x djup)	med fot	905,0 mm x 630,0 mm x 270,0 mm	905,0 mm x 630,0 mm x 270,0 mm
	utan fot	905,0 mm x 568,0 mm x 39,9 mm	905,0 mm x 568,0 mm x 39,9 mm
Vikt	med fot	15,6 kg	15,6 kg
	utan fot	12,8 kg	12,8 kg
Strömförsörjning		AC 100-240 V~ 50 / 60 Hz	AC 100-240 V~ 50 / 60 Hz
Energiförbrukning		140 W	140 W
CI-modulens storlek (bredd x höjd x djup)		100,0 mm x 55,0 mm x 5,0 mm	
Omgivningsförhållanden	Driftstemperatur	0 °C till 40 °C	
	Luffuktighet vid drift	Mindre än 80 %	
	Förvaringstemperatur	-20 °C till 60 °C	
	Luffuktighet vid förvaring	Mindre än 85 %	
Filmfiler som stöd		Se sid. 96 till 97	

- Specifikationerna ovan kan ändras utan föregående meddelande i syfte att förbättra kvaliteten.



MODELLER		42LE5***	
		42LE5500-ZA/42LE550N-ZA 42LE5800-ZA/42LE5900-ZA	42LE5510-ZB/42LE551N-ZB 42LE5810-ZB/42LE5910-ZB
Dimensioner (bredd x höjd x djup)	med fot	1016,0 mm x 692,0 mm x 270,0 mm	1016,0 mm x 692,0 mm x 270,0 mm
	utan fot	1016,0 mm x 630,0 mm x 29,3 mm	1016,0 mm x 630,0 mm x 29,3 mm
Vikt	med fot	19,5 kg	19,5 kg
	utan fot	16,7 kg	16,7 kg
Strömförsörjning		AC 100-240 V~ 50 / 60 Hz	AC 100-240 V~ 50 / 60 Hz
Energiförbrukning		150 W	150 W
MODELLER		47LE5***	
		47LE5500-ZA/47LE550N-ZA 47LE5800-ZA/47LE5900-ZA	47LE5510-ZB/47LE551N-ZB 47LE5810-ZB/47LE5910-ZB
Dimensioner (bredd x höjd x djup)	med fot	1126,6 mm x 757,9 mm x 284,4 mm	1126,6 mm x 757,9 mm x 284,4 mm
	utan fot	1126,6 mm x 692,0 mm x 29,3 mm	1126,6 mm x 692,0 mm x 29,3 mm
Vikt	med fot	22,9 kg	22,9 kg
	utan fot	19,6 kg	19,6 kg
Strömförsörjning		AC 100-240 V~ 50 / 60 Hz	AC 100-240 V~ 50 / 60 Hz
Energiförbrukning		170 W	170 W
CI-modulens storlek (bredd x höjd x djup)		100,0 mm x 55,0 mm x 5,0 mm	
Omgivningsförhållanden	Driftstemperatur	0 °C till 40 °C	
	Luftfuktighet vid drift	Mindre än 80 %	
	Förvaringstemperatur	-20 °C till 60 °C	
	Luftfuktighet vid förvaring	Mindre än 85 %	
Filmfiler som stöd		Se sid. 96 till 97	

- Specifikationerna ovan kan ändras utan föregående meddelande i syfte att förbättra kvaliteten.

# BILAGA

MODELLER		55LE5***	
		55LE5500-ZA / 55LE550N-ZA 55LE5800-ZA / 55LE5900-ZA	55LE5510-ZB / 55LE551N-ZB 55LE5810-ZB / 55LE5910-ZB
Dimensioner (bredd x höjd x djup)	med fot	1306,0 mm x 867,0 mm x 328,0 mm	1306,0 mm x 867,0 mm x 328,0 mm
	utan fot	1306,0 mm x 797,0 mm x 30,7 mm	1306,0 mm x 797,0 mm x 30,7 mm
Vikt	med fot	34,5 kg	34,5 kg
	utan fot	28,8 kg	28,8 kg
Strömförsörjning		AC 100-240 V~ 50 / 60 Hz	AC 100-240 V~ 50 / 60 Hz
Energiförbrukning		200 W	200 W
MODELLER		42LX6***	
		42LX6500-ZD / 42LX650N-ZD 42LX6800-ZD / 42LX6900-ZD	47LX6500-ZD / 47LX650N-ZD 47LX6800-ZD / 47LX6900-ZD
Dimensioner (bredd x höjd x djup)	med fot	1016,0 mm x 692,0 mm x 270,0 mm	1126,6 mm x 757,9 mm x 284,4 mm
	utan fot	1016,0 mm x 630,0 mm x 29,3 mm	1126,6 mm x 692,0 mm x 29,3 mm
Vikt	med fot	19,5 kg	22,9 kg
	utan fot	16,7 kg	19,6 kg
Strömförsörjning		AC 100-240 V~ 50 / 60 Hz	AC 100-240 V~ 50 / 60 Hz
Energiförbrukning		160 W	180 W
CI-modulens storlek (bredd x höjd x djup)		100,0 mm x 55,0 mm x 5,0 mm	
Omgivningsförhållanden	Driftstemperatur	0 °C till 40 °C	
	Luftfuktighet vid drift	Mindre än 80 %	
	Förvaringstemperatur	-20 °C till 60 °C	
	Luftfuktighet vid förvaring	Mindre än 85 %	
Filmfiler som stöd		Se sid. 96 till 97	

- Specifikationerna ovan kan ändras utan föregående meddelande i syfte att förbättra kvaliteten.

MODELLER		32LE7***	
		32LE7500-ZA/32LE750N-ZA 32LE7800-ZA/32LE7900-ZA	32LE7510-ZB/32LE751N-ZB 32LE7810-ZB/32LE7910-ZB
Dimensioner (bredd x höjd x djup)	med fot	786,4 mm x 556,2 mm x 221,0 mm	786,4 mm x 556,2 mm x 221,0 mm
	utan fot	786,4 mm x 500,4 mm x 39,9 mm	786,4 mm x 500,4 mm x 39,9 mm
Vikt	med fot	14,8 kg	14,8 kg
	utan fot	11,7 kg	11,7 kg
Strömförsörjning		AC 100-240 V~ 50 / 60 Hz	AC 100-240 V~ 50 / 60 Hz
Energiförbrukning		130 W	130 W
MODELLER		37LE7***	
		37LE7500-ZA/37LE750N-ZA 37LE7800-ZA/37LE7900-ZA	37LE7510-ZB/37LE751N-ZB 37LE7810-ZB/37LE7910-ZB
Dimensioner (bredd x höjd x djup)	med fot	907,4 mm x 628,3 mm x 269,8 mm	907,4 mm x 628,3 mm x 269,8 mm
	utan fot	907,4 mm x 569,0 mm x 39,9 mm	907,4 mm x 569,0 mm x 39,9 mm
Vikt	med fot	18,8 kg	18,8 kg
	utan fot	14,7 kg	14,7 kg
Strömförsörjning		AC 100-240 V~ 50 / 60 Hz	AC 100-240 V~ 50 / 60 Hz
Energiförbrukning		140 W	140 W
CI-modulens storlek (bredd x höjd x djup)		100,0 mm x 55,0 mm x 5,0 mm	
Omgivningsförhållanden	Driftstemperatur	0 °C till 40 °C	
	Luftfuktighet vid drift	Mindre än 80 %	
	Förvaringstemperatur	-20 °C till 60 °C	
	Luftfuktighet vid förvaring	Mindre än 85 %	
Filmfiler som stöd		Se sid. 96 till 97	

- Specifikationerna ovan kan ändras utan föregående meddelande i syfte att förbättra kvaliteten.

# BILAGA

MODELLER		42LE7***		
		42LE7500-ZA / 42LE750N-ZA / 42LE7800-ZA / 42LE7900-ZA	42LE7510-ZB / 42LE751N-ZB / 42LE7810-ZB / 42LE7910-ZB	42LE7300-ZA / 42LE730N-ZA / 42LE7380-ZA / 42LE7390-ZA
Dimensioner (bredd x höjd x djup)	med fot	1018,2 mm x 692,5 mm x 269,8 mm	1018,2 mm x 692,5 mm x 269,8 mm	1009,2 mm x 694,5 mm x 286,5 mm
	utan fot	1018,2 mm x 630,7 mm x 29,3 mm	1018,2 mm x 630,7 mm x 29,3 mm	1009,2 mm x 629,7 mm x 29,3 mm
Vikt	med fot	23,2 kg	23,2 kg	25,5 kg
	utan fot	19,1 kg	19,1 kg	21,0 kg
Strömförsörjning		AC 100-240 V~ 50 / 60 Hz	AC 100-240 V~ 50 / 60 Hz	AC 100-240 V~ 50 / 60 Hz
Energiförbrukning		150 W	150 W	150 W
MODELLER		47LE7***		
		47LE7500-ZA / 47LE750N-ZA / 47LE7800-ZA / 47LE7900-ZA	47LE7510-ZB / 47LE751N-ZB / 47LE7810-ZB / 47LE7910-ZB	47LE7300-ZA / 47LE730N-ZA / 47LE7380-ZA / 47LE7390-ZA
Dimensioner (bredd x höjd x djup)	med fot	1128,6 mm x 758,5 mm x 284,4 mm	1128,6 mm x 758,5 mm x 284,4 mm	1119,6 mm x 757,1 mm x 286,5 mm
	utan fot	1128,6 mm x 693,3 mm x 29,8 mm	1128,6 mm x 693,3 mm x 29,8 mm	1119,6 mm x 691,3 mm x 29,3 mm
Vikt	med fot	27,5 kg	27,5 kg	29,7 kg
	utan fot	23,0 kg	23,0 kg	25,2 kg
Strömförsörjning		AC 100-240 V~ 50 / 60 Hz	AC 100-240 V~ 50 / 60 Hz	AC 100-240 V~ 50 / 60 Hz
Energiförbrukning		170 W	170 W	170 W
CI-modulens storlek (bredd x höjd x djup)		100,0 mm x 55,0 mm x 5,0 mm		
Omgivningsförhållanden	Driftstemperatur	0 °C till 40 °C		
	Luffuktighet vid drift	Mindre än 80 %		
	Förvaringstemperatur	-20 °C till 60 °C		
	Luffuktighet vid förvaring	Mindre än 85 %		
Filmfiler som stöd		-20 °C till 60 °C Mindre än 85 %		

- Specifikationerna ovan kan ändras utan föregående meddelande i syfte att förbättra kvaliteten.

MODELLER		55LE7***	
		55LE7500-ZA / 55LE750N-ZA 55LE7800-ZA / 55LE7900-ZA	55LE7510-ZB / 55LE751N-ZB 55LE7810-ZB / 55LE7910-ZB
Dimensioner (bredd x höjd x djup)	med fot	1306,0 mm x 868,1 mm x 328,0 mm	1306,0 mm x 868,1 mm x 328,0 mm
	utan fot	1306,0 mm x 797,4 mm x 31,2 mm	1306,0 mm x 797,4 mm x 31,2 mm
Vikt	med fot	39,6 kg	39,6 kg
	utan fot	33,5 kg	33,5 kg
Strömförsörjning		AC 100-240 V~ 50 / 60 Hz	AC 100-240 V~ 50 / 60 Hz
Energiförbrukning		200 W	200 W
MODELLER		47LX9***	55LX9***
		47LX9800-ZA	55LX9800-ZA
Dimensioner (bredd x höjd x djup)	med fot	1085,9 mm x 710,6 mm x 255,0 mm	1255,8 mm x 805,0 mm x 255,0 mm
	utan fot	1085,9 mm x 654,2 mm x 31,6 mm	1255,8 mm x 749,6 mm x 31,6 mm
Vikt	med fot	26,7 kg	32,7 kg
	utan fot	22,1 kg	28,1 kg
Strömförsörjning		AC 100-240 V~ 50 / 60 Hz	AC 100-240 V~ 50 / 60 Hz
Energiförbrukning		210 W	260 W
CI-modulens storlek (bredd x höjd x djup)		100,0 mm x 55,0 mm x 5,0 mm	
Omgivningsförhållanden	Driftstemperatur	0 °C till 40 °C	
	Luftfuktighet vid drift	Mindre än 80 %	
	Förvaringstemperatur	-20 °C till 60 °C	
	Luftfuktighet vid förvaring	Mindre än 85 %	
Filmfiler som stöd		Se sid. 96 till 97	

- Specifikationerna ovan kan ändras utan föregående meddelande i syfte att förbättra kvaliteten.

# BILAGA

MODELLER		42LE8***	
		42LE8500-ZA/42LE850N-ZA 42LE8800-ZA/42LE8900-ZA	42LE8510-ZB/42LE851N-ZB 42LE8810-ZB/42LE8910-ZB
Dimensioner (bredd x höjd x djup)	med fot	1013,3 mm x 705,8 mm x 235,5 mm	1013,3 mm x 705,8 mm x 235,5 mm
	utan fot	1013,3 mm x 645,8 mm x 34,5 mm	1013,3 mm x 645,8 mm x 34,5 mm
Vikt	med fot	27,2 kg	27,2 kg
	utan fot	23,1 kg	23,1 kg
Strömförsörjning		AC 100-240 V~ 50 / 60 Hz	AC 100-240 V~ 50 / 60 Hz
Energiförbrukning		160 W	160 W
MODELLER		47LE8***	
		47LE8500-ZA/47LE850N-ZA 47LE8800-ZA/47LE8900-ZA	47LE8510-ZB/47LE851N-ZB 47LE8810-ZB/47LE8910-ZB
Dimensioner (bredd x höjd x djup)	med fot	1122,6 mm x 769,3 mm x 275,0 mm	1122,6 mm x 769,3 mm x 275,0 mm
	utan fot	1122,6 mm x 707,3 mm x 34,5 mm	1122,6 mm x 707,3 mm x 34,5 mm
Vikt	med fot	31,6 kg	31,6 kg
	utan fot	27,0 kg	27,0 kg
Strömförsörjning		AC 100-240 V~ 50 / 60 Hz	AC 100-240 V~ 50 / 60 Hz
Energiförbrukning		170 W	170 W
CI-modulens storlek (bredd x höjd x djup)		100,0 mm x 55,0 mm x 5,0 mm	
Omgivningsförhållanden	Driftstemperatur	0 °C till 40 °C	
	Luftfuktighet vid drift	Mindre än 80 %	
	Förvaringstemperatur	-20 °C till 60 °C	
	Luftfuktighet vid förvaring	Mindre än 85 %	
Filmfiler som stöd		Se sid. 96 till 97	

- Specifikationerna ovan kan ändras utan föregående meddelande i syfte att förbättra kvaliteten.

MODELLER		55LE8***	
		55LE8500-ZA / 55LE850N-ZA 55LE8800-ZA / 55LE8900-ZA	55LE8510-ZB / 55LE851N-ZB 55LE8810-ZB / 55LE8910-ZB
Dimensioner (bredd x höjd x djup)	med fot	1292,6 mm x 875,4 mm x 311,9 mm	1292,6 mm x 875,4 mm x 311,9 mm
	utan fot	1292,6 mm x 802,9 mm x 34,5 mm	1292,6 mm x 802,9 mm x 34,5 mm
Vikt	med fot	43,8 kg	43,8 kg
	utan fot	35,8 kg	35,8 kg
Strömförsörjning		AC 100-240 V~ 50 / 60 Hz	AC 100-240 V~ 50 / 60 Hz
Energiförbrukning		230 W	230 W
MODELLER		32LD4***	
		32LD480-ZB 32LD490-ZB	37LD480-ZB 37LD490-ZB
Dimensioner (bredd x höjd x djup)	med fot	799,0 mm x 555,0 mm x 207,0 mm	916,0 mm x 625,0 mm x 261,0 mm
	utan fot	799,0 mm x 506,0 mm x 73,5 mm	916,0 mm x 575,0 mm x 77,4 mm
Vikt	med fot	9,1 kg	12,5 kg
	utan fot	8,1 kg	10,8 kg
Strömförsörjning		AC 100-240 V~ 50 / 60 Hz	AC 100-240 V~ 50 / 60 Hz
Energiförbrukning		120 W	160 W
MODELLER		42LD4***	
		42LD480-ZB 42LD490-ZB	
Dimensioner (bredd x höjd x djup)	med fot	1023,0 mm x 685,0 mm x 261,0 mm	
	utan fot	1023,0 mm x 635,0 mm x 76,6 mm	
Vikt	med fot	15,1 kg	
	utan fot	13,5 kg	
Strömförsörjning		AC 100-240 V~ 50 / 60 Hz	
Energiförbrukning		190 W	
CI-modulens storlek (bredd x höjd x djup)		100,0 mm x 55,0 mm x 5,0 mm	
Omgivningsförhållanden	Driftstemperatur	0 °C till 40 °C	
	Luftfuktighet vid drift	Mindre än 80 %	
	Förvaringstemperatur	-20 °C till 60 °C	
	Luftfuktighet vid förvaring	Mindre än 85 %	
Filmfiler som stöd		Se sid. 96 till 97	

- Specifikationerna ovan kan ändras utan föregående meddelande i syfte att förbättra kvaliteten.

# BILAGA

MODELLER		32LD6***	
		32LD650-ZC/32LD650N-ZC 32LD680-ZC/32LD690-ZB	32LD651-ZB/32LD651N-ZB 32LD681-ZB/32LD691-ZB
Dimensioner (bredd x höjd x djup)	med fot	797,0 mm x 555,0 mm x 207,0 mm	797,0 mm x 555,0 mm x 207,0 mm
	utan fot	797,0 mm x 495,0 mm x 73,8 mm	797,0 mm x 495,0 mm x 73,8 mm
Vikt	med fot	9,8 kg	9,8 kg
	utan fot	8,7 kg	8,7 kg
Strömförsörjning		AC 100-240 V~ 50 / 60 Hz	AC 100-240 V~ 50 / 60 Hz
Energiförbrukning		150 W	150 W
MODELLER		37LD6***	
		37LD650-ZC/37LD650N-ZC 37LD680-ZC/37LD690-ZB	37LD651-ZB/37LD651N-ZB 37LD681-ZB/37LD691-ZB
Dimensioner (bredd x höjd x djup)	med fot	916,0 mm x 625,0 mm x 261,0 mm	916,0 mm x 625,0 mm x 261,0 mm
	utan fot	916,0 mm x 560,0 mm x 77,7 mm	916,0 mm x 560,0 mm x 77,7 mm
Vikt	med fot	12,8 kg	12,8 kg
	utan fot	11,2 kg	11,2 kg
Strömförsörjning		AC 100-240 V~ 50 / 60 Hz	AC 100-240 V~ 50 / 60 Hz
Energiförbrukning		170 W	170 W
CI-modulens storlek (bredd x höjd x djup)		100,0 mm x 55,0 mm x 5,0 mm	
Omgivningsförhållanden	Driftstemperatur	0 °C till 40 °C	
	Luftfuktighet vid drift	Mindre än 80 %	
	Förvaringstemperatur	-20 °C till 60 °C	
	Luftfuktighet vid förvaring	Mindre än 85 %	
Filmfiler som stöd		Se sid. 96 till 97	

- Specifikationerna ovan kan ändras utan föregående meddelande i syfte att förbättra kvaliteten.



MODELLER		42LD6***	
		42LD650-ZC/42LD650N-ZC 42LD680-ZC/42LD690-ZB	42LD651-ZB/42LD651N-ZB 42LD681-ZB/42LD691-ZB
Dimensioner (bredd x höjd x djup)	med fot	1024,0 mm x 685,0 mm x 261,0 mm	1024,0 mm x 685,0 mm x 261,0 mm
	utan fot	1024,0 mm x 621,0 mm x 76,8 mm	1024,0 mm x 621,0 mm x 76,8 mm
Vikt	med fot	15,5 kg	15,5 kg
	utan fot	13,9 kg	13,9 kg
Strömförsörjning		AC 100-240 V~ 50 / 60 Hz	AC 100-240 V~ 50 / 60 Hz
Energiförbrukning		210 W	210 W
MODELLER		47LD6***	
		47LD650-ZC/47LD650N-ZC 47LD680-ZC/47LD690-ZB	47LD651-ZB/47LD651N-ZB 47LD681-ZB/47LD691-ZB
Dimensioner (bredd x höjd x djup)	med fot	1137,0 mm x 758,0 mm x 270,0 mm	1137,0 mm x 758,0 mm x 270,0 mm
	utan fot	1137,0 mm x 685,0 mm x 76,8 mm	1137,0 mm x 685,0 mm x 76,8 mm
Vikt	med fot	20,3 kg	20,3 kg
	utan fot	18,3 kg	18,3 kg
Strömförsörjning		AC 100-240 V~ 50 / 60 Hz	AC 100-240 V~ 50 / 60 Hz
Energiförbrukning		250 W	250 W
CI-modulens storlek (bredd x höjd x djup)		100,0 mm x 55,0 mm x 5,0 mm	
Omgivningsförhållanden	Driftstemperatur	0 °C till 40 °C	
	Luftfuktighet vid drift	Mindre än 80 %	
	Förvaringstemperatur	-20 °C till 60 °C	
	Luftfuktighet vid förvaring	Mindre än 85 %	
Filmfiler som stöd		Se sid. 96 till 97	

- Specifikationerna ovan kan ändras utan föregående meddelande i syfte att förbättra kvaliteten.

# BILAGA

MODELLER		55LD6***	
		55LD650-ZC / 55LD650N-ZC 55LD680-ZC / 55LD690-ZB	55LD651-ZB / 55LD651N-ZB 55LD681-ZB / 55LD691-ZB
Dimensioner (bredd x höjd x djup)	med fot	1329,0 mm x 872,0 mm x 330,0 mm	1329,0 mm x 872,0 mm x 330,0 mm
	utan fot	1329,0 mm x 796,0 mm x 96,5 mm	1329,0 mm x 796,0 mm x 96,5 mm
Vikt	med fot	33,0 kg	33,0 kg
	utan fot	29,8 kg	29,8 kg
Strömförsörjning		AC 100-240 V~ 50 / 60 Hz	AC 100-240 V~ 50 / 60 Hz
Energiförbrukning		340 W	340 W
MODELLER		32LE4***	
		32LE4800-ZB 32LE4900-ZB	37LE4*** 37LE4800-ZB 37LE4900-ZB
Dimensioner (bredd x höjd x djup)	med fot	786,0 mm x 559,0 mm x 221,0 mm	907,0 mm x 630,0 mm x 270,0 mm
	utan fot	786,0 mm x 500,0 mm x 39,9 mm	907,0 mm x 565,0 mm x 39,9 mm
Vikt	med fot	12,4 kg	14,6 kg
	utan fot	10,6 kg	12,1 kg
Strömförsörjning		AC 100-240 V~ 50 / 60 Hz	AC 100-240 V~ 50 / 60 Hz
Energiförbrukning		130 W	140 W
MODELLER		42LE4***	
		42LE4800-ZB 42LE4900-ZB	
Dimensioner (bredd x höjd x djup)	med fot	1018,0 mm x 692,0 mm x 270,0 mm	
	utan fot	1018,0 mm x 627,0 mm x 29,8 mm	
Vikt	med fot	17,0 kg	
	utan fot	14,5 kg	
Strömförsörjning		AC 100-240 V~ 50 / 60 Hz	
Energiförbrukning		150 W	
CI-modulens storlek (bredd x höjd x djup)		100,0 mm x 55,0 mm x 5,0 mm	
Omgivningsförhållanden	Driftstemperatur	0 °C till 40 °C	
	Luftfuktighet vid drift	Mindre än 80 %	
	Förvaringstemperatur	-20 °C till 60 °C	
	Luftfuktighet vid förvaring	Mindre än 85 %	
Filmfiler som stöd		Se sid. 96 till 97	

- Specifikationerna ovan kan ändras utan föregående meddelande i syfte att förbättra kvaliteten.

MODELLER		32LD7***	
		32LD750-ZA/32LD750N-ZA 32LD780-ZA/32LD790-ZA	32LD751-ZB / 32LD751N-ZB 32LD781-ZB / 32LD791-ZB / 32LD752-ZD
Dimensioner (bredd x höjd x djup)	med fot	804,0 mm x 567,0 mm x 212,0 mm	804,0 mm x 567,0 mm x 212,0 mm
	utan fot	804,0 mm x 510,0 mm x 73,8 mm	804,0 mm x 510,0 mm x 73,8 mm
Vikt	med fot	10,2 kg	10,2 kg
	utan fot	8,8 kg	8,8 kg
Strömförsörjning		AC 100-240 V~ 50 / 60 Hz	AC 100-240 V~ 50 / 60 Hz
Energiförbrukning		150 W	150 W
MODELLER		42LD7***	
		42LD750-ZA/42LD750N-ZA 42LD780-ZA/42LD790-ZA	42LD751-ZB / 42LD751N-ZB 42LD781-ZB / 42LD791-ZB / 42LD752-ZD
Dimensioner (bredd x höjd x djup)	med fot	1032,0 mm x 700,0 mm x 260,0 mm	1032,0 mm x 700,0 mm x 260,0 mm
	utan fot	1032,0 mm x 639,0 mm x 76,8 mm	1032,0 mm x 639,0 mm x 76,8 mm
Vikt	med fot	16,5 kg	16,5 kg
	utan fot	13,8 kg	13,8 kg
Strömförsörjning		AC 100-240 V~ 50 / 60 Hz	AC 100-240 V~ 50 / 60 Hz
Energiförbrukning		210 W	210 W
CI-modulens storlek (bredd x höjd x djup)		100,0 mm x 55,0 mm x 5,0 mm	
Omgivningsförhållanden	Driftstemperatur	0 °C till 40 °C	
	Luftfuktighet vid drift	Mindre än 80 %	
	Förvaringstemperatur	-20 °C till 60 °C	
	Luftfuktighet vid förvaring	Mindre än 85 %	
Filmfiler som stöd		Se sid. 96 till 97	

- Specifikationerna ovan kan ändras utan föregående meddelande i syfte att förbättra kvaliteten.

# BILAGA

MODELLER		47LD7***	
		47LD750-ZA / 47LD750N-ZA 47LD780-ZA / 47LD790-ZA	47LD751-ZB / 47LD751N-ZB 47LD781-ZB / 47LD791-ZB / 47LD752-ZD
Dimensioner (bredd x höjd x djup)	med fot	1144,0 mm x 764,0 mm x 260,0 mm	1144,0 mm x 764,0 mm x 260,0 mm
	utan fot	1144,0 mm x 704,0 mm x 76,8 mm	1144,0 mm x 704,0 mm x 76,8 mm
Vikt	med fot	20,9 kg	20,9 kg
	utan fot	18,2 kg	18,2 kg
Strömförsörjning		AC 100-240 V~ 50 / 60 Hz	AC 100-240 V~ 50 / 60 Hz
Energiförbrukning		250 W	250 W
CI-modulens storlek (bredd x höjd x djup)		100,0 mm x 55,0 mm x 5,0 mm	
Omgivningsförhållanden	Driftstemperatur	0 °C till 40 °C	
	Luftfuktighet vid drift	Mindre än 80 %	
	Förvaringstemperatur	-20 °C till 60 °C	
	Luftfuktighet vid förvaring	Mindre än 85 %	
Filmfiler som stöd		Se sid. 96 till 97	

- Specifikationerna ovan kan ändras utan föregående meddelande i syfte att förbättra kvaliteten.

MODELLER		32LD8***	
		32LD840-ZA/32LD840N-ZA 32LD880-ZA/32LD890-ZA	
Dimensioner (bredd x höjd x djup)	med fot	803,0 mm x 568,0 mm x 212,0 mm	
	utan fot	803,0 mm x 502,0 mm x 73,4 mm	
Vikt	med fot	10,0 kg	
	utan fot	8,6 kg	
Strömförsörjning		AC 100-240 V~ 50 / 60 Hz	
Energiförbrukning		150 W	
MODELLER		37LD8***	
		37LD840-ZA/37LD840N-ZA 37LD880-ZA/37LD890-ZA	
Dimensioner (bredd x höjd x djup)	med fot	922,0 mm x 640,0 mm x 260,0 mm	
	utan fot	922,0 mm x 568,0 mm x 77,3 mm	
Vikt	med fot	13,9 kg	
	utan fot	11,3 kg	
Strömförsörjning		AC 100-240 V~ 50 / 60 Hz	
Energiförbrukning		170 W	
CI-modulens storlek (bredd x höjd x djup)		100,0 mm x 55,0 mm x 5,0 mm	
Omgivningsförhållanden	Driftstemperatur	0 °C till 40 °C	
	Luftfuktighet vid drift	Mindre än 80 %	
	Förvaringstemperatur	-20 °C till 60 °C	
	Luftfuktighet vid förvaring	Mindre än 85 %	
Filmfiler som stöd		Se sid. 96 till 97	

- Specifikationerna ovan kan ändras utan föregående meddelande i syfte att förbättra kvaliteten.

# BILAGA

MODELLER		42LD8***
		42LD840-ZA/42LD840N-ZA 42LD880-ZA/42LD890-ZA
Dimensioner (bredd x höjd x djup)	med fot	1030,0 mm x 701,0 mm x 260,0 mm
	utan fot	1030,0 mm x 628,0 mm x 76,4 mm
Vikt	med fot	16,5 kg
	utan fot	13,9 kg
Strömförsörjning		AC 100-240 V~ 50 / 60 Hz
Energiförbrukning		210 W
CI-modulens storlek (bredd x höjd x djup)		100,0 mm x 55,0 mm x 5,0 mm
Omgivningsförhållanden	Drifttemperatur	0 °C till 40 °C
	Luftfuktighet vid drift	Mindre än 80 %
	Förvaringstemperatur	-20 °C till 60 °C
	Luftfuktighet vid förvaring	Mindre än 85 %
Filmfiler som stöd		Se sid. 96 till 97

- Specifikationerna ovan kan ändras utan föregående meddelande i syfte att förbättra kvaliteten.

MODELLER		50PK5**	60PK5**
		50PK590-ZE	60PK590-ZE
Dimensioner (bredd x höjd x djup)	med fot	1171,4 mm x 786,2 mm x 309,7 mm	1392,0 mm x 915,0 mm x 384,0 mm
	utan fot	1171,4 mm x 724,4 mm x 55,3 mm	1392,0 mm x 852,0 mm x 55,3 mm
Vikt	med fot	31,0 kg	45,9 kg
	utan fot	28,6 kg	41,4 kg
MODELLER		50PK7***	60PK7***
		50PK760-ZC/50PK760N-ZC 50PK780-ZC/50PK790-ZC	60PK760-ZC/60PK760N-ZC 60PK780-ZC/60PK790-ZC
Dimensioner (bredd x höjd x djup)	med fot	1184,0 mm x 801,0 mm x 294,5 mm	1402,8 mm x 934,3 mm x 384,0 mm
	utan fot	1184,0 mm x 738,5 mm x 52,4 mm	1402,8 mm x 866,8 mm x 52,4 mm
Vikt	med fot	34,5 kg	50,3 kg
	utan fot	29,9 kg	42,7 kg
CI-modulens storlek (bredd x höjd x djup)		100,0 mm x 55,0 mm x 5,0 mm	
Omgivningsförhållanden	Driftstemperatur	0 °C till 40 °C	
	Luftfuktighet vid drift	Mindre än 80 %	
	Förvaringstemperatur	-20 °C till 60 °C	
	Luftfuktighet vid förvaring	Mindre än 85 %	
Filmfiler som stöd		Se sid. 96 till 97	

- Specifikationerna ovan kan ändras utan föregående meddelande i syfte att förbättra kvaliteten.
- För strömförsörjning och strömförbrukning, se etiketten som är fäst på produkten.

# BILAGA

MODELLER		50PK9***	60PK9***
		50PK950-ZA / 50PK960-ZA 50PK950N-ZA / 50PK980-ZA 50PK990-ZA	60PK950-ZA / 60PK960-ZA 60PK950N-ZA / 60PK980-ZA 60PK990-ZA
Dimensioner (bredd x höjd x djup)	med fot	1190,0 mm x 804,5 mm x 294,5 mm	1408,8 mm x 937,9 mm x 384,0 mm
	utan fot	1190,0 mm x 737,0 mm x 52,4 mm	1408,8 mm x 860,7 mm x 52,4 mm
Vikt	med fot	34,8 kg	50,9 kg
	utan fot	30,2 kg	43,3 kg
MODELLER		50PX9***	60PX9***
		50PX960-ZA / 50PX950N-ZA / 50PX980-ZA / 50PX990-ZA	60PX960-ZA / 60PX950N-ZA / 60PX980-ZA / 60PX990-ZA
Dimensioner (bredd x höjd x djup)	med fot	1190,0 mm x 804,5 mm x 294,5 mm	1408,8 mm x 937,9 mm x 384,0 mm
	utan fot	1190,0 mm x 737,0 mm x 52,4 mm	1408,8 mm x 860,7 mm x 52,4 mm
Vikt	med fot	34,8 kg	50,9 kg
	utan fot	30,2 kg	43,3 kg
CI-modulens storlek (bredd x höjd x djup)		100,0 mm x 55,0 mm x 5,0 mm	
Omgivningsförhållanden	Driftstemperatur	0 °C till 40 °C	
	Luftfuktighet vid drift	Mindre än 80 %	
	Förvaringstemperatur	-20 °C till 60 °C	
	Luftfuktighet vid förvaring	Mindre än 85 %	
Filmfiler som stöd		Se sid. 96 till 97	

- För strömförsörjning och strömförbrukning, se etiketten som är fäst på produkten.

	Digital-TV	Analog-TV
TV-system	DVB-T DVB-C	PAL/SECAM B/G/D/K, PAL I/II, SECAM L/L'
Programtäckning	VHF, UHF	VHF: E2 till E12, UHF: E21 till E69, CATV: S1 till S20, HYPER: S21 till S47
Maximalt antal lagringsbara program	1,000	
Impedans för extern antenn	75 Ω	75 Ω

- Specifikationerna ovan kan ändras utan föregående meddelande i syfte att förbättra kvaliteten.



# IR-KOD

\*Den här funktionen finns inte på alla modeller

Kod (Hexa)	Funktion	Notering
95	ENERGISPAR	R/C-knapp
08	POWER	R/C-knapp (På/Av)
0B	INGÅNG	R/C-knapp
79	RATIO	R/C-knapp
F0	TV/RAD	R/C-knapp
45	Q.MENU	R/C-knapp
43	MENU	R/C-knapp
AB	GUIDE	R/C-knapp
40	Up ( ^ )	R/C-knapp
41	Down ( v )	R/C-knapp
07	Left ( < )	R/C-knapp
06	Right ( > )	R/C-knapp
44	OK(⊙)	R/C-knapp
28	BACK	R/C-knapp
5B	EXIT	R/C-knapp
AA	INFO ⓘ	R/C-knapp
30	AV MODE(AV Läge)	R/C-knapp
02	△ +	R/C-knapp
03	△ -	R/C-knapp
1E	FAV (MARK) (CHAR/NUM)	R/C-knapp
09	MUTE (DELETE)	R/C-knapp
00	P ^	R/C-knapp
01	P v	R/C-knapp
10 till 19	Sifferknappar 0 till 9	R/C-knapp
53	LIST	R/C-knapp
1A	Q.VIEW	R/C-knapp
72	RÖD knapp	R/C-knapp
71	GRÖN knapp	R/C-knapp
63	GUL knapp	R/C-knapp
61	BLÅ knapp (VÄLJ L/R)	R/C-knapp
20	TEXT	R/C-knapp
21	T.OPT(T.Option)	R/C-knapp
39	SUBTITLE	R/C-knapp
7E	SIMPLINK	R/C-knapp
91	AD	R/C-knapp
B1	■	R/C-knapp
B0	▶	R/C-knapp
BA	II (FREEZE:endast plasma-TV)	R/C-knapp
8F	◀◀	R/C-knapp
8E	▶▶	R/C-knapp
59	NetCast	R/C-knapp
58	@	R/C-knapp
DC	3D	R/C-knapp
9F	APP/*	R/C-knapp

## ANSLUTA EN EXTERN STYRENHET

### RS-232C - anslutning

Anslut serieporten (RS-232C) till en extern kontrollenhet (som en dator eller ett A/V-kontrollsystem) och kontrollera skärmens funktioner externt.

Anslut serieporten på kontrollenheten till serieporten (RS-232C) på skärmens bakpanel.

Obs! Seriekabel (RS-232C-kabel) medföljer inte.

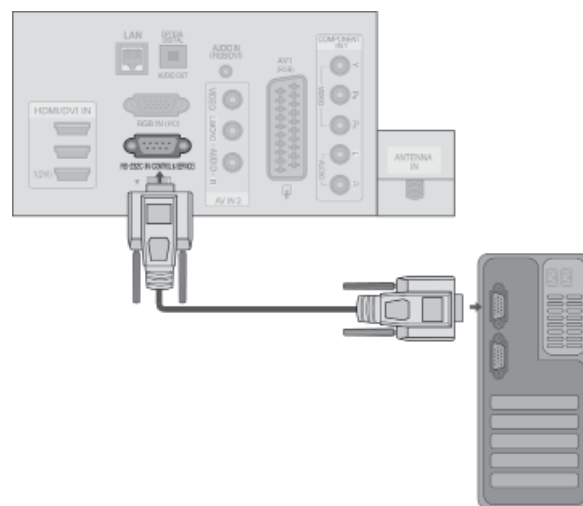

### Kontakt: D-Sub 9-pin hankontakt

Nr.	Pin-namn
1	Ingen anslutning
2	RXD (datamottagning)
3	TXD (datasändning)
4	DTR (DTE-sidan klar)
5	GND (Jord)
6	DSR (DCE-sidan klar)
7	RTS (Ready to send; klart för sändning)
8	CTS (Clear to send; klart för sändning)
9	Ingen anslutning

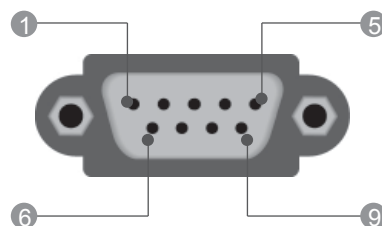

### Kopplingschema för RS-232C

	Kabel med 7 ledare (standard RS-232C-kabel)		
	PC	TV	
RXD	2 ● — ● 3	TXD	
TXD	3 ● — ● 2	RXD	
GND	5 ● — ● 5	GND	
DTR	4 ● — ● 6	DSR	
DSR	6 ● — ● 4	DTR	
RTS	7 ● — ● 8	CTS	
CTS	8 ● — ● 7	RTS	
	D-Sub 9	D-Sub 9	

	Kabel med tre ledare (ej standard)		
	PC	TV	
RXD	2 ● — ● 3	TXD	
TXD	3 ● — ● 2	RXD	
GND	5 ● — ● 5	GND	
DTR	4	6	DTR
DSR	6	4	DSR
RTS	7	7	RTS
CTS	8	8	CTS
	D-Sub 9	D-Sub 9	

## Specificera ID-nummer

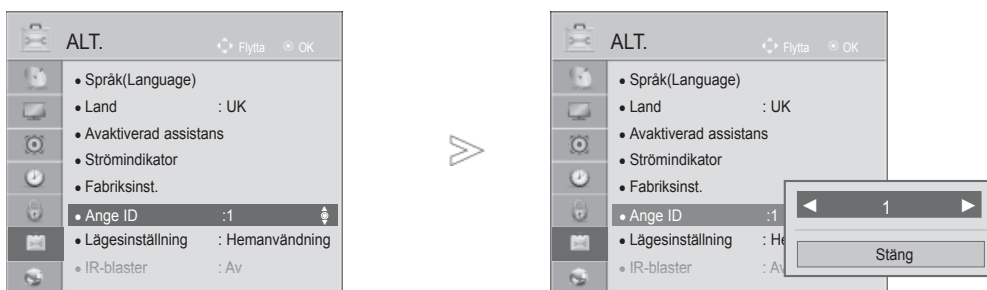

Använd denna funktion för att specificera ett ID- nummer för skärmen.

Se även "Real data mapping 1" nedan. ► **sid.207**



1   Välj **ALT.**

2   Välj **Ange ID.**

3   Under **Ange ID** ställer du in TV:ns ID-nummer.  
Inställningsskalan för Ange ID är mellan 1 och 99.

- Tryck på knappen **BACK** om du vill gå tillbaka till föregående menybild.

# BILAGA

## Kommunikationsparametrar

- Bandbredd : 9600 bps (UART)
- Datalängd : 8 bitar
- Paritet : Ingen
- Stoppbit : 1 bit
- Kommunikationskod : ASCII-kod
- Använd korskabel (reverserad kabel).

### Referenslista för kommandon

	KMMANDO 1	KMMANDO 2	DATA (Hexadecimal)
01. Ström AV/PÅ	k	a	00 till 01
02. Förhållande	k	c	Se sid. 205
03. Standbyläge	k	d	Se sid. 205
04. Högtalare AV/PÅ	k	e	00 till 01
05. Ljudvolym	k	f	00 till 64
06. Kontrast	k	g	00 till 64
07. Ljusstyrka	k	h	00 till 64
08. Färg	k	i	00 till 64
09. Färgton	k	j	00 till 64
10. Skärpa	k	k	00 till 64
11. Skärmeny	k	l	00 till 01
12. Lås för fjärrkontroll	k	m	00 till 01
13. Diskant	k	r	00 till 64
14. Bas	k	s	00 till 64
15. BALANS	k	t	00 till 64
16. Färgtemp.	x	u	00 till 64
17. ISM-metod	j	p	Se sid. 207
18. ENERGISPAR	j	q	00 till 05
19. Automatisk konfigurering	j	u	01
20. Justeringskommando	m	a	Se sid. 207
21. Lägg till/hoppa över kanal	m	b	00 till 01
22. Knapp	m	c	Sänd IR kod
23. Kontrollera bakljus	m	g	00 till 64
24. Välj bildkälla (huvud-bild)	x	b	Se sid. 208

\* Obs! Vid USB-åtgärder, t.ex. DivX eller EMF, körs inga kommandon utom Power (ka) (Effekt) och Key (mc) (Knapp) och de behandlas som NG.

### Protokoll för överföring/mottagning

#### Överföring

- [Kommando1][Kommando2][ ][Ange ID][ ][Data][Cr]
- \* [Kommando 1] : Första sättet att styra TV:n. (j, k, m eller x)
  - \* [Kommando 2] : Andra sättet att styra TV:n.
  - \* [Ange ID] : I ALTERNATIV-menyn kan du ändra skärmens fabriksinställda ID-nummer. Justeringsintervallet är 1 till 99. Väljer du "0" som värde för Ange ID, styr du samtliga anslutna plas-maskärmar. Ange ID indikeras som decimal (1 till 99) på menyn och som hexadecimal (0x0 till 0x63) på protokoll för överföring/mottagning.
  - \* [DATA] : Sänder kommando. Sänd "FF" för att visa kommandostatus.
  - \* [Cr] : Returknappen (Enter) ASCII-kod "0x0D"
  - \* [ ] : ASCII-kod 'mellanslag (0x20'

#### OK-bekräftelse

[Kommando2][ ][Ange ID][ ][OK][DATA][x]

\* Skärmen sänder ACK (acknowledgement code) i detta format när den mottar normal information. Om informationen är i "data read mode", visas Aktuell statusinformation. Om informationen är i "data write mode", returneras informationen från datorn.

#### Felbekräftelse

[Kommando2][ ][Ange ID][ ][NG][DATA][x]

\* Skärmen sänder ACK (acknowledgement code) i detta format när den tar emot onormal information pga. funktions- eller kommunikationsfel.  
Data 00: Felaktig kod

### 01. Ström AV/PÅ (Kommando: k a)

- Styr skärmens strömförsörjning.

#### Överföring

```
[k][a][ ][Ange ID][ ][Data][Cr]
```

Data 00 : Ström AV      01 : Ström PÅ

#### Bekräftelse

```
[a][ ][Ange ID][ ][OK/NG][Data][x]
```

- För att visa Ström AV/PÅ.

#### Överföring

```
[k][a][ ][Ange ID][ ][FF][Cr]
```

#### Bekräftelse

```
[a][ ][Ange ID][ ][OK/NG][Data][x]
```

- \* Om andra funktioner sänder 'FF' i detta format, visar bekräftelseinformationen status för varje enskild funktion.
- \* OK Ack., Error Ack (Fel Ack). och andra meddelanden kan komma att visas på skärmen när TV-apparaten befinner sig i läget On (På).

### 02. Förhållande (Kommando: k c) (Bildstorlek)

- Ändrar bildformatet. (Bildformat)  
Du kan också ställa in skärmformatet via **Förhållande** på Q.MENU (SNABBMENYN) eller menyn BILD.

#### Överföring

```
[k][c][ ][Ange ID][ ][Data][Cr]
```

Data 01 : Normal skärm (4:3)      07 : 14:9  
02 : bredd skärm (16:9)      09 : Hel Bild  
04 : Zoom      0B : Full bredd  
06 : Original      10 till 1F : Zooma film 1 till 16

#### Bekräftelse

```
[c][ ][Ange ID][ ][OK/NG][Data][x]
```

- \* Via PC IN kan du välja mellan bildformaten 16:9 och 4:3.
- \* I läget DTV/HDMI (1080i 50 Hz / 60 Hz, 720p 50Hz / 60 Hz, 1080p 24 Hz / 30 Hz / 50 Hz / 60 Hz), Komponent( 720p, 1080i, 1080p 50 Hz / 60 Hz) är bara sökning tillgängligt.
- \* **Full bredd** stöds enbart för DTV, Analog, AV.

### 03. Standbyläge (Kommando: k d)

- För att välja standbyläge AV/PÅ.

#### Överföring

```
[k][d][ ][Ange ID][ ][Data][Cr]
```

Data 00 : Standbyläge AV (Bild)  
Video, ljud Av  
01 : Standbyläge PÅ (Ingen bild)  
10 : Video, ljud på

#### Bekräftelse

```
[d][ ][Ange ID][ ][OK/NG][Data][x]
```

- \* Om endast video mute on (tyst video aktiverad) valts visas On Screen Display (OSD) (Bildskärmsmenyn) på TV:n. Men om Screen mute on (Tyst skärm aktiverad) valts visar TV:n inte OSD (Bildskärmsmenyn).

### 04. Högtalare AV/PÅ (Kommando: k e)

- Högtalare AV/PÅ.  
Du kan även använda MUTE-knappen på fjärrkontrollen för att slå på eller stänga av högtalarna.

#### Överföring

```
[k][e][ ][Ange ID][ ][Data][Cr]
```

Data 00 : Högtalare AV  
01 : Högtalare PÅ

#### Bekräftelse

```
[e][ ][Ange ID][ ][OK/NG][Data][x]
```

### 05. Ljudvolym (Kommando: k f)

- Ställer in ljudvolymen.  
Det går även att ställa in ljudvolymen med VOLYM-knapparna på fjärrkontrollen.

#### Överföring

```
[k][f][ ][Ange ID][ ][Data][Cr]
```

Data Min : 00 till Max : 64  
\* Se 'Verklig datamappning 1'. Se sid. 207.

#### Bekräftelse

```
[f][ ][Ange ID][ ][OK/NG][Data][x]
```

### 06. Kontrast (Kommando: k g)

- För att ställa in skärmkontrasten.  
Du kan även justera kontrasten i BILD-menyn.

#### Överföring

```
[k][g][ ][Ange ID][ ][Data][Cr]
```

Data Min : 00 till Max : 64  
\* Se 'Verklig datamappning 1'. Se sid. 207.

#### Bekräftelse

```
[g][ ][Ange ID][ ][OK/NG][Data][x]
```

### 07. Ljusstyrka. (Kommando: k h)

- Ställer in ljusstyrkan.  
Du kan även justera ljusstyrkan i BILD-menyn.

#### Överföring

```
[k][h][ ][Ange ID][ ][Data][Cr]
```

Data Min : 00 till Max : 64  
\* Se 'Verklig datamappning 1'. Se sid. 207.

#### Bekräftelse

```
[h][ ][Ange ID][ ][OK/NG][Data][x]
```

### 08. Färgstyrka (Kommando: k i)

- För att ställa in skärmfärgen.  
Du kan även justera färgstyrkan i BILD-menyn.

#### Överföring

```
[k][i][ ][Ange ID][ ][Data][Cr]
```

Data Min : 00 till Max : 64  
\* Se 'Verklig datamappning 1'. Se sid. 207.

#### Bekräftelse

```
[i][ ][Ange ID][ ][OK/NG][Data][x]
```

# BILAGA

## 09. Färgton (Kommando: k j)

- ▶ Ställer in färgtonen.  
Du kan även justera färgtonen i BILD-menyn.

### Överföring

[k][j][ ][Ange ID][ ][Data][Cr]

Data Min : 00 till Max : 64

\* Se 'Verklig datamappning 1'. Se sid. 207.

### Bekräftelse

[j][ ][Ange ID][ ][OK/NG][Data][x]

## 10. Bildskärpa (Kommando: k k)

- ▶ Justerar bildskärpan.  
Du kan även justera bildskärpan i BILD-menyn.

### Överföring

[k][k][ ][Ange ID][ ][Data][Cr]

Data Min : 00 till Max : 64

\* Se 'Verklig datamappning 1'. Se sid. 207.

### Bekräftelse

[k][ ][Ange ID][ ][OK/NG][Data][x]

## 11. Skärmmeny (OSD) (Kommando: k l)

- ▶ Skärmmeny (OSD / On Screen Display) AV/PÅ.

### Överföring

[k][l][ ][Ange ID][ ][Data][Cr]

Data 00 : OSD AV 01 : OSD PÅ

### Bekräftelse

[l][ ][Ange ID][ ][OK/NG][Data][x]

## 12. Lås för fjärrkontroll (Kommando: k m)

- ▶ Låser kontrollerna på skärmens frontpanel och fjärrkontrollen.

### Överföring

[k][m][ ][Ange ID][ ][Data][Cr]

Data 00 : Lås av 01 : Lås på

### Bekräftelse

[m][ ][Ange ID][ ][OK/NG][Data][x]

\* Om du inte använder fjärrkontrollen, använd denna inställning.

Om bildskärmen stängs av och sätts på med huvudströmbrytaren försvinner låset för extern kontroll.

\* Om knapplåset är på och TV:n är i standbyläge går det inte att slå på den med den lokala strömknappen eller fjärrkontrollens strömknapp.

## 13. Diskant (Command: k r)

- ▶ Justera diskanten.  
Du kan också justera diskanten via menyn AUDIO

### Överföring

[k][r][ ][Ange ID][ ][Data][Cr]

Data Min : 00 till Max : 64

\* Se 'Verklig datamappning 1'. Se sid. 207.

### Bekräftelse

[r][ ][Ange ID][ ][OK/NG][Data][x]

## 14. Bas (Command: k s)

- ▶ Justera basen.  
Du kan även ställa in balansen i menyn AUDIO.

### Överföring

[k][s][ ][Ange ID][ ][Data][Cr]

Data Min : 00 till Max : 64

\* Se 'Verklig datamappning 1'. Se sid. 207.

### Bekräftelse

[s][ ][Ange ID][ ][OK/NG][Data][x]

## 15. Balans (Kommando: k t)

- ▶ Ställa in balans.  
Du kan även ställa in balansen i menyn AUDIO.

### Överföring

[k][t][ ][Ange ID][ ][Data][Cr]

Data Min : 00 till Max : 64

\* Se 'Verklig datamappning 1'. Se sid. 207.

### Bekräftelse

[t][ ][Ange ID][ ][OK/NG][Data][x]

## 16. Färgtemperatur (Kommando: x u)

- ▶ Ställa in färgtemperatur. Du kan även ställa in Färgtemp i the BILD-menyn.

### Överföring

[x][u][ ][Ange ID][ ][Data][Cr]

Data Min : 00 till Max : 64

\* Se 'Verklig datamappning 1'. Se sid. 207.

### Bekräftelse

[u][ ][Ange ID][ ][OK/NG][Data][x]

## 17. ISM-metod (Kommando: j p) (endast plasma-TV)

- För att kontrollera ISM-metoden. Du kan även ställa in ISM-metod i ALT.-menyn.

### Överföring

[j][p][ ][Ange ID][ ][Data][Cr]

Data 02: Orbiter  
04: Rengöring med vitt  
08: Normal  
20 : Rengöring med färg

### Bekräftelse

[p][ ][Ange ID][ ][OK/NG][Data][x]

## 18. Energispar (Kommando: j q)

- Reducerar TV-apparatens strömförbrukning. Det går även att justera Energispar via menyn BILD.

### Överföring

[j][q][ ][Ange ID][ ][Data][Cr]

Energisparfunktion				Beskrivning					
7	6	5	4						
0	0	0	0	Låg effekt	0	0	0	0	Av
0	0	0	0	Låg effekt	0	0	0	1	Minimalt
0	0	0	0	Låg effekt	0	0	1	0	Mellan
0	0	0	0	Låg effekt	0	0	1	1	Maximalt
0	0	0	0	Låg effekt	0	1	0	0	Auto (endast LCD-TV/LED LCD-TV)
0	0	0	0	Låg effekt	0	1	0	1	Bildskärm av
0	0	0	0	Låg effekt	0	1	0	0	Intelligent sensor (endast plasma-TV)

### Bekräftelse

[q][ ][Ange ID][ ][OK/NG][Data][x]

## 19. Automatisk konfigurering (Kommando: j u)

- Ställa in bildposition och minimera bildskakningar automatiskt. Det fungerar bara i RGB (PC)-läge.

### Överföring

[j][u][ ][Ange ID][ ][Data][Cr]

Data 01: Till ställ in

### Bekräftelse

[u][ ][Ange ID][ ][OK/NG][Data][x]

## 20. Justeringskommando (Kommando: m a)

- Välj kanal för följande fysiska nummer.

### Överföring

[m][a][ ][Ange ID][ ][Data0][ ][Data1][ ][Data2][Cr]

Data00 : Höga kanaldata  
Data01 : Låga kanaldata  
ex. Nr. 47 -> 00 2F (2FH)  
Nr. 394 -> 01 8A (18AH),  
DTV Nr. 0 -> Valfritt  
Data02 0x00 : ATV Main  
0x10 : DTV Main  
0x20 : Radio

### Kanaldatavintervall

Analogue - Min: 00 till Max: 63 (0 till 99)  
Digital - Min: 00 till Max: 3E7 (0 till 999)  
(Förutom Sverige, Finland, Norge, Danmark, Irland)  
Digital - Min: 00 till Max: 270F (0 till 9999)  
(Endast Sverige, Finland, Norge, Danmark, Irland)

### Bekräftelse

[a][ ][Ange ID][ ][OK/NG][Data][x]

Data Min: 00 till Max: 7DH

## 21. Lägg till/hoppa över kanal (Kommando: m b)

- För inställning av överhoppningsstatus för aktuellt program.

### Överföring

[m][b][ ][Ange ID][ ][Data][Cr]

Data 00 : Hoppa över 01 : Lägg till

### Bekräftelse

[b][ ][Ange ID][ ][OK/NG][Data][x]

### \* Verklig datamappning 1

00 : Steg 0  
:  
A : Steg 10 (Ange ID 10)  
:  
F : Steg 15 (Ange ID 15)  
10 : Steg 16 (Ange ID 16)  
:  
64 : Steg 100  
:  
6E : Steg 110  
:  
73 : Steg 115  
74 : Steg 116  
:  
CF : Steg 199  
:  
FE : Steg 254  
FF : Steg 255

# BILAGA

## 22. Knapp(Kommando: m c)

► För att skicka IR-kod.

### Överföring

[m][c][ ][Ange ID][ ][Data][Cr]

Data Nyckelkod - Se sid 201.

### Bekräftelse

[c][ ][Ange ID][ ][OK/NG][Data][x]

## 23. Kontrollera bakljus (Kommando: m g) (endast LCD-TV/LED LCD-TV)

► Kontrollera bakljus.

### Överföring

[m][g][ ][Ange ID][ ][Data][Cr]

Data: Min: 00 till Max: 64

### Bekräftelse

[g][ ][Ange ID][ ][OK/NG][Data][x]

## 24.Välj bildkälla (Kommando: x b) (Källa för huvudbilden)

► Välj inkälla för huvudbild.

### Överföring

[x][b][ ][Ange ID][ ][Data][Cr]

Data Struktur

MSB

LSB

0	0	0	0	0	0	0	0
└ Extern ingång ┘				└ Ingång nr. ┘			

Extern ingång				Data
0	0	0	0	DTV
0	0	0	1	Analogue
0	0	1	0	AV
0	1	0	0	Komponent
0	1	1	0	RGB
1	0	0	0	HDMI
0	1	1	1	
1	0	0	0	
1	0	0	1	
1	0	1	0	

Ingång nr.				Data
0	0	0	0	Ingång1
0	0	0	1	Ingång2
0	0	1	0	Ingång3
0	0	1	1	Ingång4

### Bekräftelse

[b][ ][Ange ID][ ][OK/NG][Data][x]



# MEDDELANDE OM PROGRAMVARA FÖR ÖPPEN KÄLLKOD

Följande körbara GPL och GPL- och MPL-bibliotek som används i denna produkt är föremål för licensöverenskommelser gällande GPL2.0/LGPL2.1/MPL1.1:

## **GPL EXECUTABLES (körbara):**

Linux kernel 2.6, busybox, e2fsprogs, jfsutils, lzo, msdl-1.1, mtd-utils, ntpclient, procps

## **LGPL LIBRARIES (bibliotek):**

Atk, cairo, directFB, ffmpeg, glib, GnuTLS, gtk+, iconv, libintl, libcrypt, libgpg-error, libsoup, libusb, pango, uClibc, webkit

## **MPL LIBRARIES (bibliotek):**

Nanox, spidermonkey

Det finns en CD-ROM-skiva med källkod som du kan köpa från LG Electronics till självkostnadspris (inkl. mediakostnad, frakt och hanteringskostnader). Gör din beställning till LG Electronics via e-post på: [opensource@lge.com](mailto:opensource@lge.com)

Detta erbjudande gäller under tre (3) år från datum för denna leverans från LG Electronics.

Du kan erhålla en kopia av licenser för GPL, LGPL och MPL på CD-ROM-skiva som medföljer denna produkt.

Översättningar av GPL/LGPL-licenser finns också på <http://www.gnu.org/licenses/old-licenses/gpl-2.0-translations.html>, <http://www.gnu.org/licenses/old-licenses/lgpl-2.1-translations.html>.

I den här produkten ingår fler programvaror för öppen källkod.

- boost C++: programvara som utvecklats av <http://www.boost.org> och distribueras under Boost Software License, version 1.0
- c-ares : copyright © 1998 by the Massachusetts Institute of Technology
- expat:
  - copyright © 1998, 1999, 2000 Thai Open Source Software Center Ltd and Clark Cooper
  - copyright © 2001-2007 Expat maintainers.
- fontconfig: copyright © 2001, 2003 Keith Packard
- freetype: copyright © 2003 The FreeType Project ([www.freetype.org](http://www.freetype.org)).
- ICU: copyright © 1995-2008 International Business Machines Corporation och andra.
- libcurl: copyright © 1996 - 2008, Daniel Stenberg.
- libjpeg: Den här programvaran baseras delvis på Independent JPEG Groups arbete. Copyright © 1991 – 1998, Thomas G. Lane.
- libmng: copyright © 2000-2007 Gerard Juyn, Glenn Randers-Pehrson
- libpng: copyright © 1998-2008 Glenn Randers-Pehrson
- libupnp: copyright © 2000-2003 Intel Corporation
- libxml2 : copyright © 1998-2003 Daniel Veillard
- libxslt: copyright © 2001-2002 Daniel Veillard
- lua interpreter: copyright © 1994–2008 Lua.org, PUC-Rio
- md5: copyright © 1991-2, RSA Data Security, Inc
- openssl:
  - kryptografisk mjukvara skriven av Eric Young.
  - mjukvara skriven av Tim Hudson.
  - mjukvara utvecklad av OpenSSL Projekt för användning i OpenSSL Toolkit. (<http://www.openssl.org>)

# BILAGA

- pixman:
    - copyright © 1987, 1988, 1989, 1998 The Open Group
    - copyright © 1987, 1988, 1989 Digital Equipment Corporation
    - copyright © 1999, 2004, 2008 Keith Packard
    - copyright © 2000 SuSE, Inc.
    - copyright © 2000 Keith Packard, member of The XFree86 Project, Inc.
    - copyright © 2004, 2005, 2007, 2008 Red Hat, Inc.
    - copyright © 2004 Nicholas Miell
    - copyright © 2005 Lars Knoll & Zack Rusin, Trolltech
    - copyright © 2005 Trolltech AS
    - copyright © 2007 Luca Barbato
    - copyright © 2008 Aaron Plattner, NVIDIA Corporation
    - copyright © 2008 Rodrigo Kumpera
    - copyright © 2008 André Tupinambá
    - copyright © 2008 Mozilla Corporation
    - copyright © 2008 Frederic Plourde
  - portmap: copyright © 1983,1991 The Regents of the University of California.
  - tiff: copyright © 1987, 1993, 1994 The Regents of the University of California.
  - tinyxml: copyright © 2000-2006 Lee Thomason
  - xyssl:
    - copyright © 2006-2008 Christophe Devine
    - copyright © 2009 Paul Bakker
- zlib: copyright © 1995-2005 Jean-loup Gailly och Mark Adler

Med ensamrätt.

Härmed ges kostnadsfritt tillstånd för var och en som införskaffar ett exemplar av denna programvara och tillhörande dokumentationsfiler ("Programvaran") att hantera Programvaran utan begränsningar, inklusive men inte begränsat till rätten att använda, kopiera, modifiera, slå samman, publicera, distribuera, återlicensiera och/eller sälja kopior av Programvaran samt att tillåta personer till vilka Programvaran tillhandahållits att göra detsamma med iakttagande av följande villkor:

PROGRAMVARAN TILLHANDAHÅLLS "I BEFINTLIGT SKICK", UTAN GARANTIER AV NÅGOT SLAG, VARKEN UTTRYCKTA ELLER UNDERFÖRSTÅDDA, INKLUSIVE MEN INTE BEGRÄNSAT TILL GARANTIER OM SÄLJBARHET, LÄMPLIGHET FÖR ETT VISST ÄNDAMÅL ELLER RÄTTIGHETSINTRÅNG. INTE I NÅGOT FALL SKALL UPPHOVSMÅN ELLER UPPHOVSRÄTTSSINNEHAVARE HÅLLAS ANSVARIGA FÖR NÅGRA KRAV, SKADOR ELLER ANNAN ANSVARSSKYLDIGHET, VARE SIG FÖR ÅTGÄRD ENLIGT AVTAL, ÅTALBAR HANDLING ELLER ANNAT, SOM UPPKOMMER TILL FÖLJD AV ELLER SOM PÅ NÅGOT SÄTT HAR SAMBAND MED PROGRAMVARAN ELLER ANVÄNDNING ELLER ANNAN HANTERING AV PROGRAMVARAN.



Notera apparatens modell och serie nr. nedanför.  
Dessa upplysningar finner du på etiketten på  
apparatens baksida.  
Vid servicebehov informera din serviceverkstad om  
modell/serie nummer.

Modell : \_\_\_\_\_

Serie Nr : \_\_\_\_\_