



РЪКОВОДСТВО ЗА ПОТРЕБИТЕЛЯ

3D Blu-ray Disc™ / DVD

безжична тонколона

Soundbar

БЪЛГАРСКИ

Преди да използвате вашата система, прочетете внимателно настоящото ръководство и го запазете за бъдещи справки.

МОДЕЛ

HLX55W (HLX55W, SHX55-D)

P/NO : MFL65899773

1 Информация за безопасност



ВНИМАНИЕ: ЗА ДА СЕ НАМАЛИ ОПАСНОСТТА ОТ ЕЛЕКТРИЧЕСКИ УДАР, НЕ СВАЛЯЙТЕ ГОРНИЯ (ИЛИ ЗАДНИЯ) КАПАК. ВЪТРЕ НЯМА ЧАСТИ, КОИТО ДА СЕ ОБСЛУЖВАТ ОТ ПОТРЕБИТЕЛЯ. ЗА ОБСЛУЖВАНЕ ТЪРСЕТЕ КВАЛИФИЦИРАН ПЕРСОНАЛ ОТ СЕРВИЗ.



Знакът „светкавица в равноностранен триъгълник“ има за цел да предупреди потребителя за наличието на неизолирано опасно напрежение в затворената част на уреда, което може да е достатъчно силно, за да представлява риск от електрически удар.



Знакът „удивителна в равноностранен триъгълник“ има за цел да предупреди потребителя за наличието на важни инструкции за работа и поддръжка (обслужване) в ръководството, съпровождащо уреда.

Предупреждения и предпазни мерки

ПРЕДУПРЕЖДЕНИЕ: ЗА ДА НАМАЛИТЕ РИСКА ОТ ПОЖАР ИЛИ ЕЛЕКТРИЧЕСКИ УДАР, НЕ ИЗЛАГАЙТЕ ТОЗИ УРЕД НА ДЪЖД ИЛИ ВЛАГА.

ПРЕДУПРЕЖДЕНИЕ: Не инсталирайте този уред в затворено пространство, като например шкаф за книги или подобна мебел.

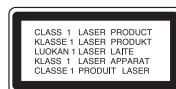

ВНИМАНИЕ: Не закривайте вентилационните отвори. Инсталирайте съгласно указанията на производителя.

Процепите и отворите в корпуса са направени за вентилация и с цел да осигуряват надеждна работа на уреда и да го предпазват от прегряване. Никога не закривайте отворите, поставяйки уреда върху легло, канапе, килим или друга подобна повърхност. Този уред не трябва да се инсталира вграден, напр. в библиотека или шкаф, освен ако не е осигурена подходяща вентилация и при спазване на указанията на производителя.

ВНИМАНИЕ: Този продукт използва лазерна система. За да се осигури правилното използване на този продукт, моля прочетете внимателно това ръководство за потребителя и го запазете за бъдещи справки. Ако уредът се нуждае от поправка, свържете се с официален сервизен център.

Използване на прибори, настройки или изпълнение на процедури, различни от посочените тук, може да доведе до излагане на опасно лъчение.

За да се предпазите от директно излагане на лазерния лъч, не се опитвайте да отваряте корпуса. Лазерният лъч е видим при отваряне. НЕ ГЛЕДАЙТЕ В ЛЪЧА.

ПРЕДУПРЕЖДЕНИЕ относно захранващия кабел

За повечето уреди се препоръчва да бъдат инсталирани към отделна верига;

Това означава верига с единичен контакт, който захранва само този уред и няма допълнителни изводи или разклонения. Проверете на страницата с техническите характеристики на това ръководство, за да бъдете сигурни. Не претоварвайте стенните контакти. Претоварени стенни контакти, разхлабени или повредени стенни контакти, удължители, кабели с нарушена цялост или с повредена или напукана изолация са опасни. Всяко от тези условия може да доведе до електрически удар или пожар. Периодично проверявайте кабела на вашия уред и ако видите му свидетелства за повреда или износване, изключете уреда от контакта, прекратете използването на уреда и се свържете с официален сервизен център за подмяна на кабела с подходящ. Пазете захранващия кабел от вредни физически или механични въздействия, като например усукване, огъване, прищипване, затискане от врата или настъпване. Обръщайте особено внимание на щепселите, стенните контакти и мястото, където кабелът излиза от уреда. За да изключите захранването от мрежата, издърпайте щепсела на захранващия кабел. Когато инсталирате уреда, осигурете лесен достъп до щепсела.

Това устройство е снабдено с преносима батерия или акумулатор.

Безопасен начин за изваждане на батерията или акумулатора от уреда: Извадете старата батерия или акумулатор, като следвате в обратен ред стъпките за инсталирането им. За да предотвратите замърсяване на околната среда и евентуални заплахи за здравето на хора и животни, оставете старата батерия или акумулатор в подходяща опаковка на определеното място за събирането им. Не изхвърляйте батерии или акумулатори заедно с другите отпадъци. Препоръчително е да използвате батерии и акумулатори, предлагани от местните системи за възстановяване на част от стойността им при връщане на старите. Батерията не трябва да бъде излагана на прекалено висока температура, като например слънчеви лъчи, огън и т.н.

ВНИМАНИЕ: Уредът не трябва да се излага на вода (капки или пръски) и върху него не трябва да се поставят никакви съдове, пълни с вода, като напр. вази.

Изхвърляне на стария уред

1. Когато този символ на зачеркнат контейнер за смет е поставен върху дадено изделие, това означава, че изделието попада под разпоредбите на Европейска директива 2002/96/ЕС.
2. Всички електрически и електронни изделия трябва да се изхвърлят отделно от битовите отпадъци, на определени за целта места, определени от държавните или местните органи.
3. Правилното изхвърляне на стария уред ще предпази околната среда и човешкото здраве от евентуални негативни последици.
4. За по-подробна информация за изхвърлянето на вашия стар уред се обърнете към вашата община, службата за събиране на отпадъци или магазина, откъдето сте закупили уреда.

1

Информация за безопасност

1

Информация за безопасност

Забележка - Европа

CE0678

С настоящото LG декларира, че това/тези изделие(я) отговаря(т) на съществените изисквания и другите приложими условия на Директиви 1999/5/EC, 2004/108/EC, 2006/95/EC и 2009/125/EC.

Моля свържете се със следния адрес, за да получите копие от Декларацията за съответствие.

European representative :
 LG Electronics Service Europe B.V.
 Veluwezoom 15, 1327
 AE Almere. The Netherlands
 (Tel : +31-(0)36-547-8888)

Да се използва само на закрито.

Излагане на радиочестотно излъчване

Този уред трябва да бъде инсталиран и с него трябва да се работи на минимално разстояние от 20 см между излъчвателя и вашето тяло.

Italy Notice

A general authorization is requested for outdoor use in Italy.

The use of these equipments is regulated by:

1. D.L.gs 1.8.2003, n. 259, article 104 (activity subject to general authorization) for outdoor use and article 105 (free use) for indoor use, in both cases for private use.
2. D.M. 28.5.03, for supply to public of RLAN access to networks and telecom services.

L'uso degli apparati è regolamentato da:

1. D.L.gs 1.8.2003, n. 259, articoli 104 (attività soggette ad autorizzazione generale) se utilizzati al di fuori del proprio fondo e 105 (libero uso) se utilizzati entro il proprio fondo, in entrambi i casi per uso private.
2. D.M. 28.5.03, per la fornitura al pubblico dell'accesso R-LAN alle reti e ai servizi di telecomunicazioni.

Brazil Notice

Este equipamento opera em caráter secundário, isto é, não tem direito a proteção contra interferência prejudicial, mesmo de estações do mesmo tipo, e não pode causar interferência a sistemas operando em caráter primário.

Бележки относно авторските права

- Тъй като AAC (Advanced Access Content System – усъвършенствана система за достъп до съдържание) е одобрена като система за защита на съдържанието за формат BD (блу-рей диск), подобно на използването на CSS (Content Scramble System – система за кодиране на съдържанието) за формат DVD, наложени са някои ограничения върху възпроизвеждането, изходния аналогов сигнал и т.н. на съдържанието, защитено с AAC. Работата с този продукт и ограниченията, свързани с този продукт, може да варират в зависимост от датата на закупуване, понеже тези ограничения може да са приети и/или изменени от AAC след производството на този продукт.
- Освен това BD-ROM знакът и BD+ се използват допълнително като системи за защита на съдържанието за формат BD, което налага някои ограничения, включително ограничения за възпроизвеждане на съдържание, защитено с BD-ROM знак и/или BD+. За да получите допълнителна информация за AAC, BD-ROM знака, BD+ или този продукт, моля свържете се с официален център за обслужване на клиенти.
- Много BD-ROM/DVD дискове са кодирани със защита срещу копиране. Поради тази причина трябва да свържете вашия плеър само директно към телевизора, а не към видеокасетофон. Свързването към видеокасетофон довежда до изкривяване на картината от дискове, които са защитени срещу копиране.
- Този продукт включва технология за защита на авторските права, защитена от патенти на САЩ и други права върху интелектуална собственост. Използването на тази технология за защита на авторските права трябва да бъде разрешено от Rovi и предназначението ѝ е само за домашно ползване и други ограничени случаи на визуална употреба, освен ако Rovi не е дала разрешение за друго. Обратният инженеринг и дезасемблирането са забранени.
- Съгласно законите за авторските права в САЩ и други страни неразрешеното записване, използване, показване, разпространение или преработване на телевизионни програми, видеокасети, BD-ROM дискове, DVD дискове, CD дискове и други материали може да доведе до подвеждането ви под гражданска и/или наказателна отговорност.

Важна бележка относно системата за цветна телевизия

Системата за цветна телевизия на този плеър се променя според възпроизвеждания в момента диск.

Например, когато плеърът възпроизвежда диск, записан в система за цветна телевизия NTSC, картината се излъчва като NTSC сигнал.

Само телевизор, който поддържа много системи за цветна телевизия, може да приема всички сигнали, излъчени от плеъра.

- Ако имате телевизор с цветна система PAL, ще видите само изкривени изображения, когато използвате диск или видеосъдържание, записано в NTSC.
- Телевизорът, който поддържа много системи за цветна телевизия, сменя системата автоматично според входните сигнали. В случай че системата за цветна телевизия не се сменя автоматично, изключете го и го включете пак, за да видите нормално изображение на екрана.
- Дори ако дискът, записан в система за цветна телевизия NTSC, се възпроизвежда добре на вашия телевизор, той може да не се запише правилно на вашия рекордер.

1

Информация за безопасност

Съдържание

1

Информация за безопасност

- 2 Предупреждения и предпазни мерки

2

Подготовка

- 8 Въведение
- 8 Относно появяването на екрана на символа “Ø”
- 8 Символи, използвани в това ръководство
- 9 Доставени принадлежности
- 9 Възпроизводими дискове
- 11 Съвместимост на файловете
- 12 Регионален код
- 12 AVCHD (видео с висока контрастност на изображението с усъвършенстван видеокодек)
- 12 Някои системни изисквания
- 12 Бележки относно съвместимостта
- 13 Дистанционно управление
- 14 Преден панел
- 15 Заден панел

3

Монтаж

- 16 Монтаж на основния блок на стената
- 18 Настройване
- 18 Безжична връзка
- 19 Свързвания към вашия телевизор
- 20 HDMI Свързване
- 21 Какво е SIMPLINK?
- 21 Видеовръзка
- 22 Настройка на разделителната способност
- 23 Свързване на антената
- 23 Връзки с външно устройство
- 23 Свързване на преносим уред (PORT. IN)
- 24 Свързване с оптичен кабел (OPTICAL IN)
- 25 Свързване към вашата домашна мрежа
- 25 Кабелна мрежова връзка
- 26 Настройка на кабелна мрежа
- 27 Свързване към безжична мрежа
- 28 Настройка на безжична мрежа
- 31 Свързване на USB устройство
- 33 Настройки
- 33 Настройване на системата
- 33 Меню [DISPLAY]
- 35 Меню [LANGUAGE]
- 35 Меню [AUDIO]
- 36 Меню [LOCK]

- 37 Меню [NETWORK]
- 38 Меню [OTHERS]
- 39 Звуков ефект

4

Работа

- 40 Обща информация за възпроизвеждането
- 43 Възпроизвеждане – разширени функции
- 47 Екранен дисплей
- 50 Използване на BD-LIVE
- 51 Възпроизвеждане на филмов файл и VR диск
- 53 Разглеждане на снимки
- 55 Слушане на музика
- 59 Възпроизвеждане от iPod
- 62 Работа с радиото
- 63 Възпроизвеждане на съдържание през вашата домашна мрежа
- 68 Използване на NetCast™ Entertainment Access
- 68 YouTube
- 72 Разглеждане на уебалбуми Picasa
- 75 Използване на AccuWeather

5

Техническо обслужване

- 77 Забележки относно дисковете
- 77 Работа с уреда

6

Отстраняване на неизправности

- 78 Общи
- 79 Картина
- 79 Звук
- 80 Мрежа

7

Приложение

- 81 Управление на телевизор с доставеното дистанционно
- 82 Списък на кодовете на страни
- 83 Списък на кодовете на езици
- 84 Актуализация на софтуера през мрежата
- 84 Известие за актуализация от мрежата
- 84 Обновяване на софтуера
- 86 Разделителна способност на видеоизход
- 87 Търговски марки и лицензи
- 89 Технически характеристики
- 89 Общи
- 89 Входи/ изходи
- 89 Тунер
- 89 Усилвател
- 90 Система
- 90 Безжичен субуфер
- 91 ВАЖНА ИНФОРМАЦИЯ ОТНОСНО МРЕЖОВИТЕ УСЛУГИ
- 92 Бележка относно софтуера с отворен код
- 93 Договор за лиценз с краен потребител на Gracenote®

1

2

3

4

5

6

7

8

2 Подготовка

2

Подготовка

Въведение

Относно появяването на екрана на символа “”

“” може да се появи на вашия телевизионен екран по време на работа и означава, че функцията, обяснена в настоящото ръководство за потребителя, не е изпълнима за конкретната медия.

Символи, използвани в това ръководство



ЗАБЕЛЕЖКА

Означава специални забележки и работни функции.



ВНИМАНИЕ

Указва необходимост от предпазни мерки за предотвратяване на евентуални щети от злоупотреба.

Раздел, в чието заглавие има един от следните символи, е приложен само за диска, представен от символа.

BD	BD-ROM диск
DVD	DVD-Video, DVD±R/RW във видеорежим или VR режим и финализиран
AVCHD	DVD±R/RW във формат AVCHD
ACD	Аудио CD дискове
MOVIE	Филмови файлове
MOVIE-N	Филмови файлове на DLNA сървър или компютър
MUSIC	Музикални файлове, записани на USB/диск
MUSIC-N	Музикални файлове на DLNA сървър или компютър
PHOTO	Файлове с изображения

Доставени принадлежности

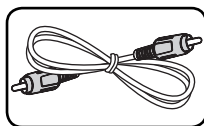

Видеокабел (1)

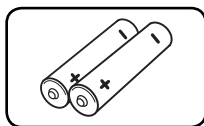

Батерии (2)



Дистанционно управление (1)

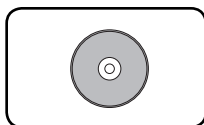

CD-ROM със софтуера Nero MediaHome4 Essentials (1)

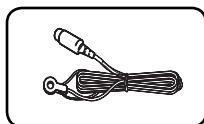

FM антена (1)

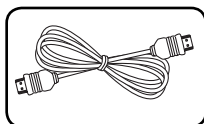

HDMI кабел (1)

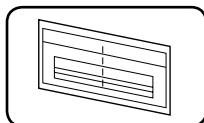

WALL BRACKET INSTALL GUIDE (1)

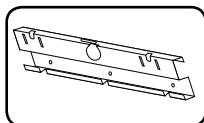

Стенна конзола (1)

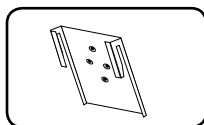

Конзоли за устройството (2)

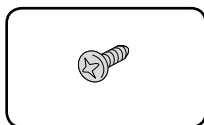

Винт (4)

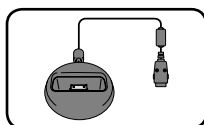

iPod гнездо (1)

Възпроизводими дискове



Blu-ray диск

- Дискове, напр. с филми, които могат да се закупят или наемат.



- BD-R/RE дискове, които съдържат филмови, музикални или снимкови файлове.



- „Blu-ray 3D“ дискове и „Blu-ray 3D ONLY“ дискове



DVD-VIDEO

12 cm диск

Дискове, напр. с филми, които могат да се закупят или наемат.



DVD±R

12 cm диск

- Само във видеорежим и финализирани

- Поддържа също така и двуслойни дискове
- Финализиран AVCHD формат
- DVD±R дискове, които съдържат филмови, музикални или снимкови файлове.



DVD-RW

12 cm диск

- Само VR режим, Video режим и финализиран

- Финализиран AVCHD формат
- DVD-RW дискове, които съдържат филмови, музикални или снимкови файлове.



DVD+RW
12 cm диск

- Само във видеорежим и финализирани
- AVCHD формат
- Финализиран AVCHD формат
- DVD+RW дискове, които съдържат филмови, музикални или снимкови файлове.



Аудио CD
12 cm диск



CD-R/RW
12 cm диск

- CD-R/RW дискове, които съдържат аудиозаглавия, филмови, музикални или снимкови файлове.



ЗАБЕЛЕЖКА

- В зависимост от състоянието на записващия уред или на самия CD-R/RW (или DVD±R/RW) диск някои CD-R/RW (или DVD±R/RW) дискове не могат да се възпроизведат на този уред.
- В зависимост от записващия софтуер и финализирането е възможно някои записани дискове (CD-R/RW, DVD±R/RW, BD-R/RE) да не могат да се възпроизведат.
- Възможно е плетърът да не може да възпроизвежда BD-R/RE, DVD±R/RW и CD-R/RW дискове, записани на персонален компютър или DVD или CD рекордер, ако дисковете са повредени или зацапани или ако лещата на плетъра е зацапана или изпотена.
- Ако запишете диск на персонален компютър, дори и да бъде записан в съвместим формат, има случаи, при които той няма да може да бъде възпроизвеждан поради настройките на приложния софтуер, използвани при създаване на диска. (Проверете при издателя на софтуера за по-подробна информация).
- Този плетър изисква дисковете и записите да отговарят на определени технически стандарти, за да се постигне оптимално качество на възпроизвеждане.
- Предварително записаните DVD дискове са настроени автоматично на тези стандарти. Съществуват много различни типове формати за записваеми дискове (в това число CD-R, съдържащи MP3 файлове) и всички те изискват определени предварителни условия за гарантиране на съвместимо възпроизвеждане.
- Клиентите трябва да знаят, че за изтегляне на MP3 файлове и музика от интернет се изисква разрешение. Нашата компания няма право да дава такова разрешение. Разрешение трябва винаги да се търси от собственика на авторските права.
- Трябва да настроите опцията за дисков формат на [Mastered], за да направите дисковете съвместими с плетърите на LG, когато форматирате презаписваеми дискове. Когато настроите опцията на Live System, няма да можете да го използвате на LG плетър. (Файлова система Mastered/Live: система на дисков формат за Windows Vista)

Съвместимост на файловете

Общи

Валидни разширения на файлове:

„.jpg“, „.jpeg“, „.png“, „.avi“, „.divx“, „.mpg“, „.mpeg“, „.mkv“, „.mp4“, „.mp3“, „.wma“, „.wav“

- Типовете файлове, които могат да се използват, се различават в зависимост от DLNA сървърите.
- Някои „.wav“ файлове не се поддържат от този плеър.
- Името на файла е ограничено до 180 знака.
- Прочитането на съдържанието на носителя може да отнеме няколко минути в зависимост от размера и броя на файловете.

Максимален брой файлове/папки:

По-малко от 2000 (общ брой на файловете и папките)

Формат на CD-R/RW, DVD±R/RW, BD-R/RE:

Формат ISO 9660+JOLIET, UDF и UDF Bridge

Филм

Налична разделителна способност:

1 920 x 1 080 (W x H) пиксела

Възпроизводими субтитри: SubRip (.srt / .txt), SAMI (.smi), SubStation Alpha (.ssa/.txt), MicroDVD (.sub/.txt), VobSub (.sub), SubViewer 1,0 (.sub), SubViewer 2,0 (.sub/.txt), TMPlayer (.txt), DVD Subtitle System (.txt)

- Във функцията [Home Link] не се поддържа VobSub (.sub).

Възпроизводими кодек формати: „DIVX3.xx“, „DIVX4.xx“, „DIVX5.xx“, „XVID“, „DIVX6.xx“

(Само стандартно възпроизвеждане), H.264/MPEG-4 AVC, MPEG1 SS, MPEG2 PS, MPEG2 TS

Възпроизводими аудиоформати: „Dolby Digital“, „DTS“, „MP3“, „WMA“, „AAC“, „AC3“

- Не всички WMA и AAC аудиоформати са съвместими с този уред.

Честота на дискретизация: от 32 kHz до 48 kHz (WMA), от 16 kHz до 48 kHz (MP3)

Скорост в битове: от 20 kbps до 320 kbps (WMA), от 32 kbps до 320 kbps (MP3)



ЗАБЕЛЕЖКА

- HD филмови файлове, съдържащи се на CD или USB 1,0/1,1, може да не се възпроизведат правилно. За възпроизвеждане на HD филмови файлове се препоръчват BD, DVD или USB 2,0.
- Този плеър поддържа профили Main и High на стандарт H.264/MPEG-4 AVC на ниво 4,1. При файл с по-високо ниво на екрана ще се появи предупредително съобщение.
- Този плеър не поддържа файлове, които са записани с GMC*¹ или Qpel*². Това са методи за видеокодиране в MPEG4 стандарт, каквито имат DivX или XVID.

*1 GMC – глобална компенсация на движението

*2 Qpel – Четвърт пиксел

2

Подготовка

музика

Честота на дискретизация:

от 8 kHz до 48 kHz (WMA),

от 11 kHz до 48 kHz (MP3)

Скорост в битове: от 8 kbps до 320 kbps (WMA, MP3),



ЗАБЕЛЕЖКА

- Този уред не може да поддържа ID3 Tag, вложен в MP3 файл.
- Общото време на възпроизвеждане, показано на екрана, може не бъде точно при VBR файлове.

снимка

Препоръчителен размер:

По-малък от 4 000 x 3 000 x 24 бит/пиксел

По-малък от 3 000 x 3 000 x 32 бит/пиксел

- Не се поддържат файлове със снимки с прогресивна компресия и компресия без загуба на информация.

Регионален код

Този уред има регионален код, отпечатан на долната страна на уреда. Този уред може да възпроизвежда само BD-ROM или DVD дискове, обозначени със същите знаци като тези на гърба на плеъра или с "ALL" (всички).

AVCHD (видео с висока контрастност на изображението с усъвършенстван видеокодек)

- Този плеър може да възпроизвежда дискове във формат AVCHD. Тези дискове обикновено се записват и използват във видеокамери.
- Форматът AVCHD е формат за цифрови видеокамери с висока контрастност на изображението.
- Форматът MPEG-4 AVC/H.264 е способен да компресира изображения с по-висока ефективност от тази на конвенционалния компресиращ формат.
- Някои AVCHD дискове използват формат "x.v.Colour".
- Този плеър може да възпроизвежда AVCHD дискове, като използва формат "x.v.Colour".
- Някои дискове във формат AVCHD може да не се възпроизвеждат в зависимост от условията на запис.
- Дисковете във формат AVCHD се нуждаят от финализиране.
- "x.v.Colour" предлага по-широк цветови диапазон от този на нормалните DVD дискове от видеокамера.

Някои системни изисквания

За възпроизвеждане на видео с висока контрастност на изображението:

- Дисплей с висока разделителна способност с HDMI входни жакове.
- BD-ROM диск със съдържание с висока контрастност на изображението.
- За някои съдържания (съгласно посоченото от авторите на диска) на вашето екранно устройство е необходим DVI вход с възможности на HDMI или HDCP.
- За конвертиране нагоре на съдържание със защита срещу запис от DVD със стандартна контрастност на изображението на вашето екранно устройство е необходим DVI вход с възможности на HDMI или HDCP.

Бележки относно съвместимостта

- Понеже дисковете BD-ROM са нов формат, възможни са някои проблеми със съвместимостта на дисковете, цифровата връзка и др. Ако се сблъскате с проблеми със съвместимостта, моля свържете се с официален Център за обслужване на клиенти.
- Гледането на съдържание с висока контрастност на изображението и конвертирането нагоре на съдържанието на стандартен DVD диск може да изисква DVI вход с възможности на HDMI или HDCP на вашето екранно устройство.
- Някои BD-ROM и DVD дискове могат да ограничават използването на някои работни команди или функции.
- Можете да използвате USB устройство, което се използва за съхраняване на определена информация, свързана с диска, включително съдържание, изтеглено онлайн. Дискът, който използвате, определя колко дълго ще се запази тази информация.

Дистанционно управление



Поставяне на батериите

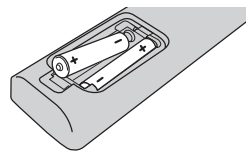

Отворете капачето на задната страна на дистанционното управление и поставете две батерии R03 (размер AAA) с правилно ориентирани + и -.

• • • • • **1** • • • • •

⏻ (POWER): Включва и изключва плеера.

⏏ (OPEN/CLOSE): Отваря и затвря поставката за диска.

RADIO&INPUT: Сменя входния режим.

Цифрови бутони 0-9: За избиране на номерираните опции от менютата.

CLEAR: Премахва маркер от менюто Търсене или число при задаване на парола.

↺ REPEAT: Повтаря желан откъс или сцена.

• • • • • **2** • • • • •

⏮/⏭ SCAN: Търсене назад или напред.

⏮/⏭ SKIP: Прескача на следваща или предишна глава/писта/файл.

■ (STOP): Спира възпроизвеждането.

▶ (PLAY): Започва възпроизвеждане.

⏸ (PAUSE): Поставя на пауза възпроизвеждането.

SPEAKER LEVEL: Регулира силата на звука на желаната тонколона.

SOUND EFFECT: Избира режим на звуков ефект.

VOL +/-: Регулира силата на звука на тонколоната.

OPTICAL: Превключва входния режим директно на оптичен.

MUTE: Изключва звука на уреда.

• • • • • **3** • • • • •

🏠 HOME: Показва или затвря началното меню [Home Menu].

MUSIC ID: Когато се свърже с мрежата, може да осигури информация за възпроизвежданата в момента песен, докато се възпроизвежда филм.

📺 INFO/DISPLAY: Показва или затвря екранния дисплей.

Бутони за посоките: Избира опция от менюто.

⊙ ENTER: Потвърждава избор на меню.

↶ RETURN: Затвря меню или възобновява възпроизвеждане.

TITLE/POPUP: Показва меню Заглавие на DVD или изскачащото меню на BD-ROM, ако има такова.

DISC MENU: Отваря меню от диска.

• • • • • **4** • • • • •

Цветни бутони (R, G, Y, B): Използвайте за придвижване из менютата.

RDS: Система за пренос на данни по радиото.

PTY: Показва типа програма на RDS.

PTY SEARCH: Търси типа програма.

MONO/STEREO: Избира MONO или STEREO в режим FM.

MARKER: Отбелязва която и да е точка по време на възпроизвеждане.

SEARCH: Показва или затвря менюто за търсене.

SLEEP: Задава определен период от време, след който уредът ще се изключи.

● REC: Записва аудио CD.

Бутони за управление на телевизор: Виж стр. 81.

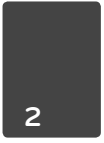

ПОДГОТОВКА

Преден панел

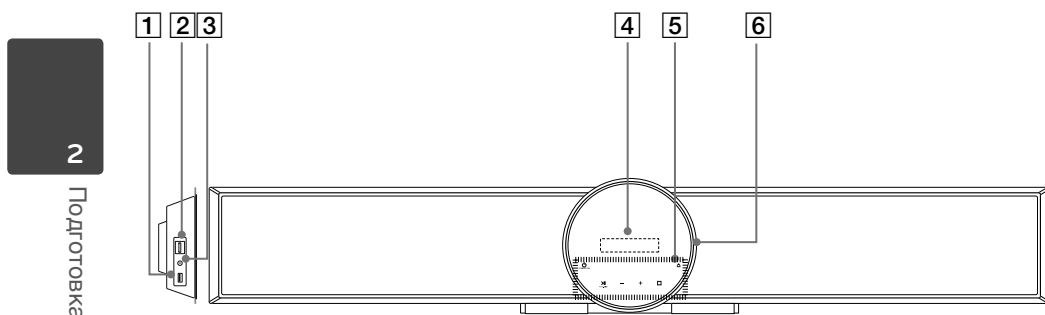

- 1** USB порт
- 2** PORT. IN
- 3** iPod (24 pin)
Свържете към предоставеното за целта iPod гнездо.

- 4** Дисплей
- 5** **Тъч-бутони**
 - STANDBY/ON
 - (PLAY / PAUSE)
FUNC.

Натиснете и задръжте този бутон за около 3 секунди, след това го натиснете няколкократно, за да изберете друга функция.

- (STOP)
- **(VOLUME)** +
Настройте силата на звука на високоговорителя.
- Изхвърля или прибира диска.

- 6** Шейна за диск

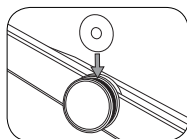

ВНИМАНИЕ

Предпазни мерки при работа с тъч-бутоните

- Предпазни мерки при работа с тъч-бутоните
-При влажен въздух, преди работа с тъч-бутоните ги избършете.
- Не натискайте тъч-бутоните силно, за да ги накарате да работят.
-Ако ги натиснете много силно, може да повредите сензорите им.
- Натискайте само един бутон, за да функционира правилно.
- Внимавайте върху тъч-бутоните да не попадне проводим материал, например метален предмет. Това може да предизвика неизправности.

Заден панел

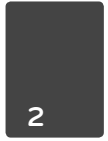
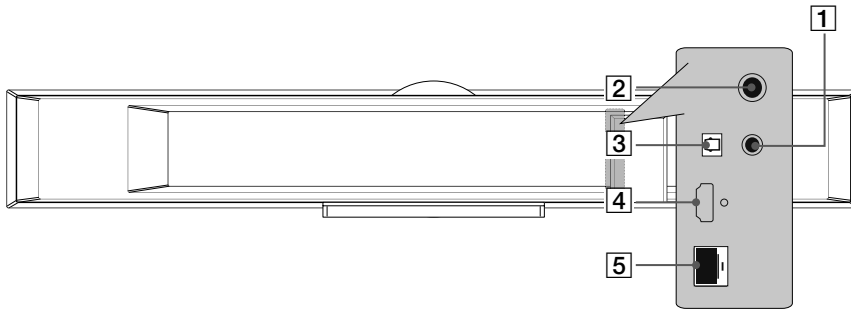

ПОДГОТОВКА

- 1** VIDEO OUT
- 2** Конектор за антена
- 3** OPTICAL IN
- 4** HDMI OUT (тип A, версия 1.3)
Свържете към телевизор с HDMI вход.
- 5** LAN порт

3 Монтаж

Монтаж на основния блок на стената

Основният блок може да се монтира на стената.

Подгответе доставените за целта винтове и конзоли.

3

Монтаж

Подготовка

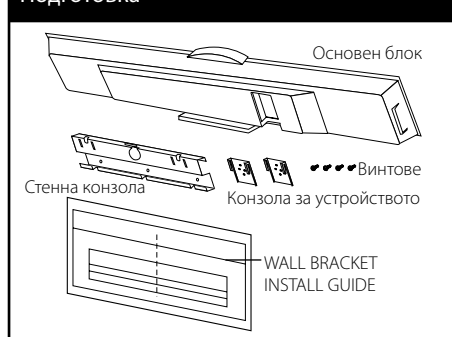

1. Разположете TV BOTTOM LINE WALL BRACKET INSTALL GUIDE за телевизора и позиционирайте.

Стъпка 1

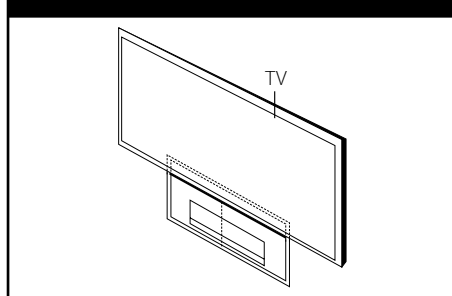

2. При монтаж на стена (бетон) използвайте дюбели (не са доставени). Трябва да направите дупки. За целта е предоставен шаблон с отвори (WALL BRACKET INSTALL GUIDE). С помощта на шаблона отбележете отворите за пробиване.

Стъпка 2

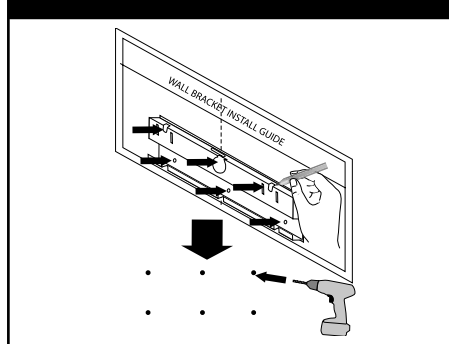

ЗАБЕЛЕЖКА

Дюбелите с винтове за монтаж на устройството не са предоставени. Препоръчваме ви да купите Hilti (HUD-1 6 x 30). Моля го купуват.

3. Махнете WALL BRACKET INSTALL GUIDE.
4. Фиксирайте с винтове (не са предоставени) както е показано на илюстрацията по-долу.

Стъпка 4

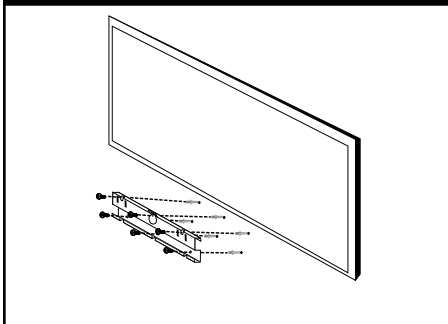

5. Захванете конзолата на устройството към устройството с винтове (предоставени) както е показано на илюстрацията по-долу.

Стъпка 5

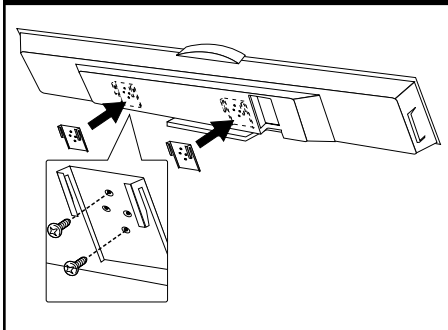

6. Отстранете стойката от устройството.

Стъпка 6

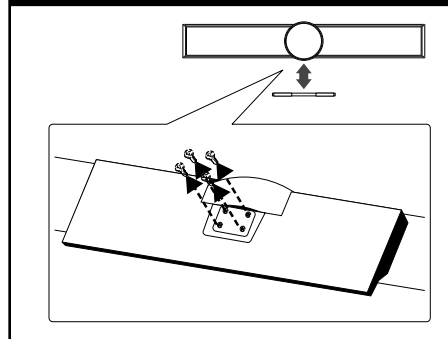

7. закачете основното устройство на конзолите, както е показано по-долу.

Стъпка 7

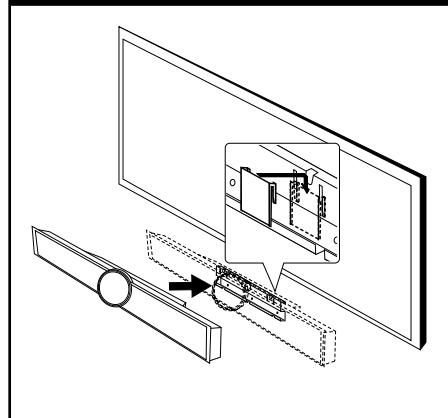

3

Монтаж

Настройване

Безжична връзка

СД индикатор на безжичния субуфер

цветните СД	Действие
Синьо	Безжичният субуфер приема сигнал от блока.
Синьо (мигащо)	Безжичният субуфер се опитва да установи връзка.
Червено	Безжичният субуфер е в стендбай режим.
Off (изкл.) (Няма дисплей)	Безжичният субуфер е изключен.

Първоначално задаване на ID на безжичния субуфер

1. Свържете захранващия кабел на безжичния субуфер към контакта.
2. Включете основното устройство:
Основното устройство и безжичният субуфер ще се свържат автоматично.

Задаване на ID на безжичния субуфер

ID се задава при производството на устройството. При поява на смущения или използване на нов субуфер, ID трябва да се зададе отново.

1. Натиснете HOME (🏠).
2. Чрез </> изберете [Setup] и натиснете ENTER (⊙). Извежда се менюто [Setup].
3. Използвайте \wedge/\vee за избор на опцията [AUDIO], след това натиснете > за придвижване на второ ниво.
4. Използвайте \wedge/\vee за избор на опцията [Connect wireless speakers], след това натиснете ENTER (⊙) или > за преминаване на трето ниво. Появява се [Wireless Speaker Connection Guide].
5. Натиснете бутон СДВОЯВАНЕ от субуфера.
- Ако СД светлинен индикатор свети в синьо сдвояването е било успешно.
6. Използвайте </> за избор на [Speaker test] и натиснете ENTER (⊙) за изпълнение на тест за връзката на безжичния високоговорител.



ЗАБЕЛЕЖКА

- Ако в близост има силно електромагнитно поле, може да се появят смущения. Поставете устройството (безжичен субуфер и основно устройство) надалеч от полето.
- Ако работите с основното устройство, звука от безжичния субуфер (задни високоговорители) ще се чуе след няколко секунди в стендбай режим.
- Задайте разстояние между това устройство и приемателя на субуфера до 10 m (32 ft.).
- Оптимално изпълнение ще се получи само когато устройството и безжичния субуфер са на разстояние от 2 m (6 ft.) to 10 m (32 ft.), тъй като при по-голямо разстояние може да се прекъсне комуникацията.
- Отнема няколко секунди (и може да продължи повече) безжичния трансмитер и субуфера да комуникират един с друг.

Свързвания към вашия телевизор

Направете едно от следните свързвания в зависимост от характеристиките на вашия уред.

- HDMI връзка (стр. 20)
- Видеовръзка (стр. 21)



ЗАБЕЛЕЖКА

- В зависимост от вашия телевизор и другите уреди, които желаете да свържете, има различни начини, по които можете да свържете плъра. Използвайте само едно от свързванията, описани в настоящото ръководство.
- За да осъществите възможно най-доброто свързване, направете справка в ръководството за вашия телевизор, стереосистема или друго устройство.
- Плърът трябва да е свързан директно към телевизора. Настройте телевизора за съответния входен видеоканал.
- Не свързвайте вашия плър през видеокасетофон. Картината може да бъде изкривена от системата за защита срещу презапис.

3

Монтаж

HDMI Свързване

Ако имате HDMI телевизор или монитор, можете да го свържете към този плеър с HDMI кабел (Тип A, версия 1.3). Свържете HDMI OUT гнездото на плеъра към гнездото HDMI IN на съвместим с HDMI телевизор или монитор.

3
Монтаж

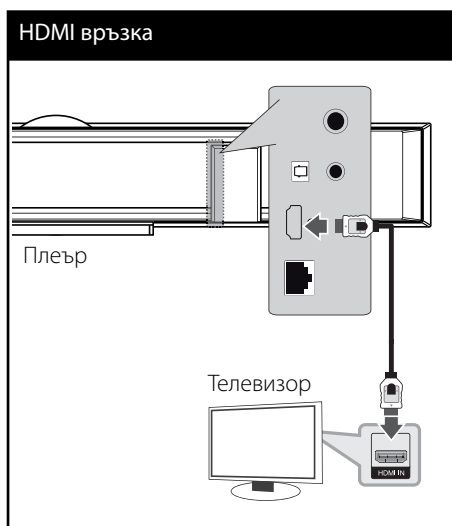

Настройте входния източник на телевизора на HDMI (вижте ръководството за телевизора).

! ЗАБЕЛЕЖКА

- Промяната на разделителната способност при вече осъществено свързване може да доведе до неизправности. За да решите проблема, изключете плеъра и след това го включете отново.
- Когато HDMI връзката с HDCP не е проверена, телевизионният екран става черен. В такъв случай проверете HDMI връзката или изключете HDMI кабела.
- Ако на екрана има смущения или черти, проверете HDMI кабела (дължината обикновено е ограничена до 4,5 м и използване на високоскоростен HDMI кабел (версия 1.3)).
- Ако свързано HDMI устройство не приема изходния аудиосигнал от плеъра, звукът от HDMI устройството може да бъде изкривен или да липсва въобще.
- Когато използвате HDMI връзка, можете да промените разделителната способност за HDMI изхода. (Вижте "Настройка на разделителната способност" на стр. 22).
- Изберете типа на видеоизход от гнездото HDMI OUT, като използвате опцията [HDMI Color Setting] от менюто за настройка [Setup] (вж. стр. 34).
- Когато свързвате устройство, съвместимо с HDMI или DVI, трябва да направите следното:
 - Изключете HDMI/DVI устройството и този плеър. След това включете HDMI/DVI устройството и изчакайте около 30 секунди, а след това включете този плеър.
 - Видеоходът на свързаното устройство е настроен правилно за този уред.
 - Свързаното устройство е съвместимо с 720x576p, 1280x720p, 1920x1080i или 1920x1080p видеоход.
- Не всички HDCP съвместими HDMI или DVI устройства ще работят с този плеър.
 - Картината няма да се покаже правилно с устройство, което не е HDCP.
 - Този плеър не възпроизвежда и телевизионният екран става черен.

Какво е SIMPLINK?



Някои функции на този уред се управляват от дистанционното управление на телевизора, когато този уред и LG телевизорът със SIMPLINK са свързани чрез HDMI връзка.

Функции, управляеми чрез дистанционното управление на LG телевизора: Play (възпроизвеждане), Pause (пауза), Scan (сканиране), Skip (прескачане), Stop (стоп), Power Off (изключване) и т.н.

Направете справка в ръководството за потребителя на телевизора за подробности за функцията SIMPLINK.

Телевизорите на LG с функция SIMPLINK имат символа, показан по-горе.



ЗАБЕЛЕЖКА

- В зависимост от типа на диска или състоянието на възпроизвеждане някои SIMPLINK операции могат да се различават от вашата цел или да не работят.
- Когато използвате функция SIMPLINK, трябва да свържете към гнездо OPTICAL IN, за да се наслаждавате на звука от телевизора през вашата система от тонколони.

Видеовръзка

Свържете изходното гнездо VIDEO OUT на плеъра с входното видеогнездо на телевизора, като използвате видеокабел. Можете да чуете звук през тонколоната на системата.

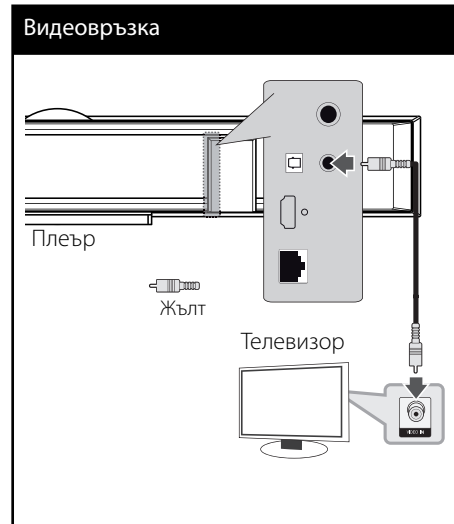

Монтаж

Настройка на разделителната способност

Плеърът осигурява няколко изходни настройки на разделителната способност за гнезда HDMI OUT. Можете да промените разделителната способност, като използвате меню [Setup].

1. Натиснете HOME (🏠).
2. Използвайте </>, за да изберете [Настройка], и натиснете ENTER (⊙). Появява се меню [Настройка].

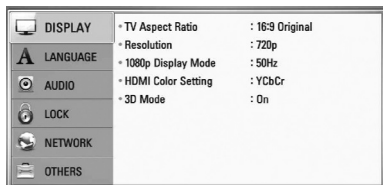

3. Използвайте Δ/V , за да изберете опция [ДИСПЛЕЙ], а след това натиснете \triangleright , за да преминете към второто ниво.

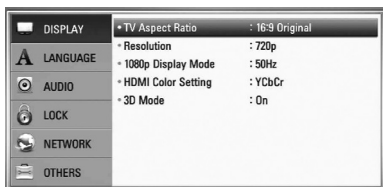

4. Използвайте Δ/V , за да изберете опция [Резолюция], а след това натиснете ENTER (⊙), за да преминете към третото ниво.

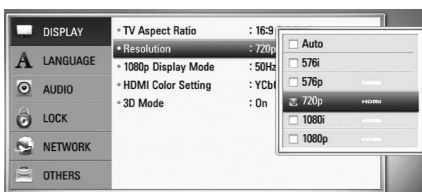

5. Използвайте Δ/V за да изберете желаната разделителна способност, а след това натиснете ENTER (⊙) за да потвърдите своя избор.

ЗАБЕЛЕЖКА

- Ако вашият телевизор не приема разделителната способност, която сте настроили на плеъра, можете да настроите разделителната способност на 576p по следния начин:
 1. Натиснете \blacktriangle , за да отворите поставката за дискове.
 2. Натиснете \blacksquare в продължение на повече от 5 секунди.
- Тъй като няколко фактора оказват влияние върху разделителната способност на видеоизхода, вижте „Разделителна способност на видеоизход“ на стр. 86.

Свързване на антената

Свържете доставената антена за слушане на радио.

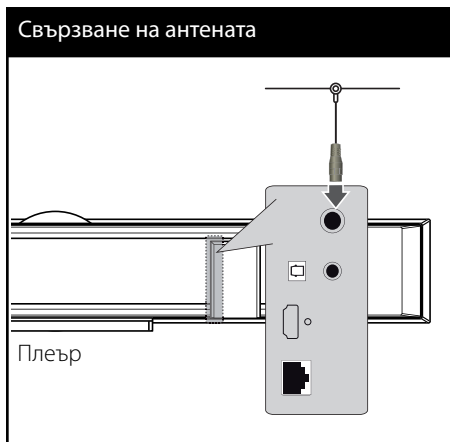

ЗАБЕЛЕЖКА

След свързване на линейната антена за FM я установете възможно най-близо до хоризонтално положение. Разпънете докрай линейната антена за FM.

Връзки с външно устройство



Свързване на преносим уред (PORT. IN)

От тонколониите на системата можете да се наслаждавате на звука от вашия преносим аудиоплеър.

Включете жака на слушалките (или линейния изход) на преносимия аудиоплеър в PORT IN на този уред. След това изберете опцията [PORTABLE], като натиснете RADIO&INPUT и ENTER (⊙).

Можете също така да използвате бутон F на предния панел, за да изберете входния режим.

3

Монтаж

Свързване на преносим уред (PORT.IN)

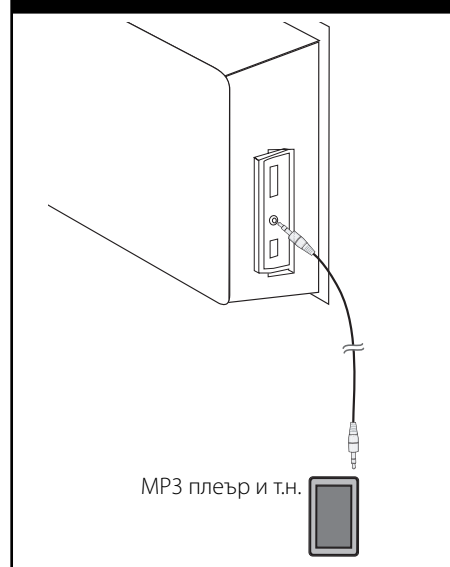



Свързване с оптичен кабел (OPTICAL IN)

От тонколоните на системата можете да се наслаждавате на звука от вашия компонент посредством цифрова оптична връзка.

Свържете изходното гнездо за оптична връзка на вашия компонент с гнездата OPTICAL IN на уреда. След това изберете опцията [OPTICAL], като натиснете RADIO&INPUT и ENTER (⊙). Или натиснете OPTICAL, за да я изберете директно.

Можете също така да използвате бутон F на предния панел, за да изберете входния режим.

3

Монтаж

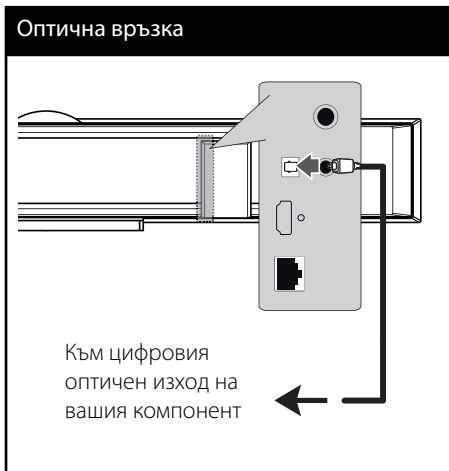

Свързване към вашата домашна мрежа

Този плеър може да бъде свързан към локална мрежа (LAN) чрез LAN порта на задния панел или чрез вътрешен безжичен модул. Чрез свързване на уреда към широколентова домашна мрежа вие можете да получите достъп до услуги като актуализация на софтуера, Home Link, интерактивно BD-LIVE и стрийминг услуги.

Кабелна мрежова връзка

Използването на кабелна мрежа осигурява най-добро качество на свързване, защото устройствата са свързани директно към мрежата и не са подложени на радиочестотни смущения. Вижте документацията на вашето мрежово устройство за допълнителни указания. Свържете LAN порта на плеъра към съответния порт на своя модем или маршрутизатор, като използвате LAN или Ethernet кабел, който можете да закупите в търговската мрежа (CAT5 или по-добър, с RJ45 конектор). В примерната конфигурация за кабелна връзка по-долу този плеър би могъл да получи достъп до съдържанието на всеки от компютрите.

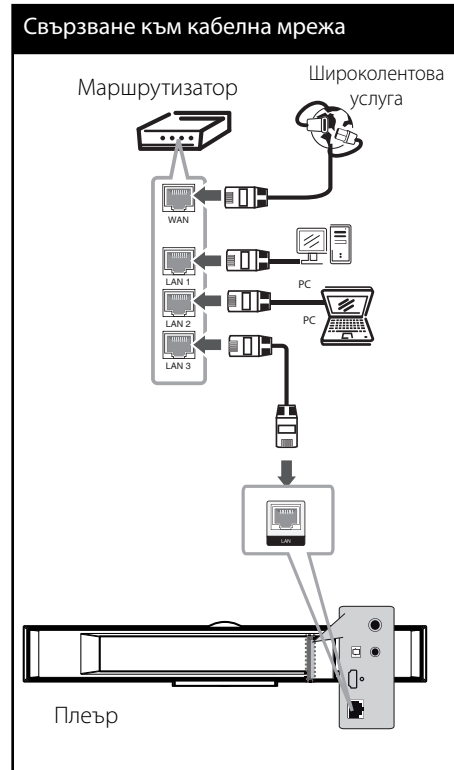

3

Монтаж



ЗАБЕЛЕЖКА

- При включване или изключване на LAN кабела хващайте кабелния накрайник. Когато изключвате LAN кабела, не го дърпайте, а го извадете, като натискате блокиращия механизъм.
- Не свързвайте модул телефонен кабел към LAN порта.
- Тъй като съществуват различни конфигурации на свързване, спазвайте инструкциите на вашия телефонен оператор или интернет доставчик.
- Ако желаете достъп до съдържание от компютри или DLNA сървъри, този плеър трябва да бъде свързан с тях към същата локална мрежа чрез маршрутизатор.

Настройка на кабелна мрежа

Преди настройване на кабелната мрежа трябва да свържете широколентовия интернет към вашата домашна мрежа.

Ако в локалната мрежа (LAN) има DHCP сървър през кабелна връзка, на този плъър автоматично ще се даде IP адрес. След осъществяване на физическа връзка малък брой домашни мрежи може да изискат регулиране на мрежовите настройки на плъъра. Регулирайте настройките [NETWORK] по следния начин:

1. Изберете опцията [Connection Setting] от меню [Setup], а след това натиснете ENTER (⊙).

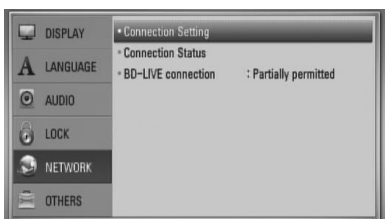

2. На екрана се появява менюто [Connection Setting]. Използвайте \wedge/\vee за да изберете [Wired] и натиснете ENTER (⊙).



3. Изберете [Yes] и натиснете ENTER (⊙), за да продължите. Настройката на новата връзка заменя текущите мрежови настройки.

4. Използвайте $\wedge/\vee/</>$ за да изберете IP режим между [Dynamic] и [Static]. Обикновено се избира [Dynamic], за да се дава автоматично IP адрес.

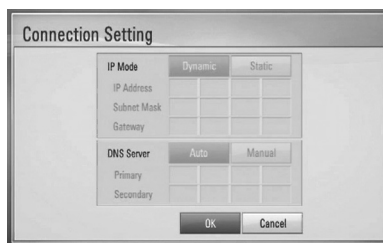

ЗАБЕЛЕЖКА

Ако в мрежата няма DHCP сървър и искате да зададете IP адрес ръчно, изберете [Static], а след това задайте [IP Address], [Subnet Mask], [Gateway] и [DNS Server], като използвате $\wedge/\vee/</>$ и цифровите бутони. Ако допуснете грешка, докато въведете цифра, натиснете CLEAR, за да изчистите осветената част.

5. Изберете [OK] и натиснете ENTER (⊙) за да приложите мрежовите настройки.
6. Плъърът ще ви попита дали искате да тествате мрежовата връзка. Изберете [OK] и натиснете ENTER (⊙), за да приключите свързването към мрежата.



7. Ако изберете [Тест] и натиснете (⊙) в стъпка 5 по-горе, на екрана се показва състоянието на мрежовата връзка. Можете да я тествате също така и в [Connection Status] от меню [Setup].

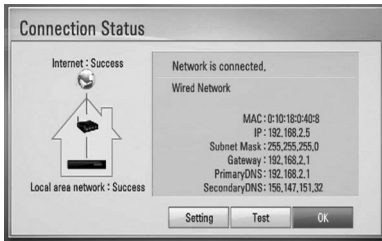

Свързване към безжична мрежа

Друга опция за свързване е да се използва точка за достъп или безжичен маршрутизатор. В примерната конфигурация за безжична връзка по-долу този плеър би могъл да получи достъп до съдържание от всеки от компютрите.

Мрежовата конфигурация и методът на свързване може да варират в зависимост използваното оборудване и мрежовата среда.

Този плеърът е оборудван с безжичен модул, съвместим с IEEE 802.11n (само честотен обхват 2,4 GHz), който поддържа и стандарти 802.11b/g. За най-добро възпроизвеждане през безжична мрежа препоръчваме използване на Wi-Fi мрежа, сертифицирана по IEEE 802.11n (само честотен обхват 2,4 GHz) (точка за достъп или безжичен маршрутизатор)

Вижте указанията за инсталиране на вашата точка за достъп или безжичен маршрутизатор за подробната процедура за свързване и мрежовите настройки.



ЗАБЕЛЕЖКА

- За най-добро възпроизвеждане обаче винаги най-добрият избор е директна кабелна връзка от вашето домашно кино към маршрутизатора или кабелния/DSL модем на вашата домашна мрежа. Ако вашето домашно кино е отдалечено от вашия маршрутизатор или кабелен/DSL модем. В много магазини можете да намерите Ethernet или LAN кабели с дължина 15 м и повече. Ако все пак изберете да използвате безжичната опция, обърнете внимание, че възпроизвеждането понякога може да се влияе от други електронни устройства в дома ви.
- Точка за достъп означава устройство, което ви позволява да се свързвате безжично към вашата домашна мрежа.

Настройка на безжична мрежа

Преди да настроите безжичната мрежа, вие трябва да:

- свържете широколентовия интернет към безжичната домашна мрежа.
- настроите точката за достъп или безжичния маршрутизатор.
- си запишете името на точката за достъп (SSID) и защитния код на мрежата.

За безжична мрежова връзка плъърът трябва да бъде настроен за мрежова комуникация. Тази настройка може да се направи от меню [Setup]. Регулирайте настройките [NETWORK] по следния начин: Преди да свържете плъъра към интернет е необходима настройка на точката за достъп или безжичния маршрутизатор.

1. Изберете опция [Connection Setting] от меню [Setup], а след това натиснете ENTER (Ⓞ).

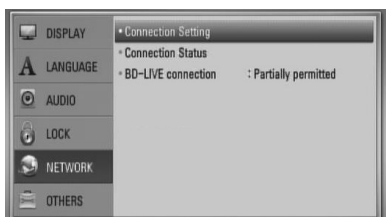

2. На екрана се появява менюто [Connection Setting]. Използвайте ▲/▼ за да изберете [Wireless], и натиснете ENTER (Ⓞ).



3. Изберете [Yes] и натиснете ENTER (Ⓞ), за да продължите. Новите настройки на връзката пренастройват текущите мрежови настройки.



4. Плъърът претърсва за всички налични точки за достъп или безжични маршрутизатори, които са в обхвата му, и ги показва като списък. Използвайте ▲/▼ за да изберете точка за достъп или безжичен маршрутизатор от списъка, и след това натиснете ENTER (Ⓞ).



Ако имате защита на вашата точка за достъп или безжичен маршрутизатор, проверете дали WEP или WPA ключът, който сте въвели в плъъра, съвпада точно с информацията на маршрутизатора. Ако е необходимо, трябва да въведете защитния код.

ЗАБЕЛЕЖКА

Режимът за безопасност WEP обикновено има 4 налични ключа в настройката на точката за достъп или безжичния маршрутизатор. Ако вашата точка за достъп или безжичен маршрутизатор използва WEP защита, въведете защитния код от ключ № 1, за да се свържете с вашата домашна мрежа.

[Manual] – Вашата точка за достъп може би не излъчва името си на точка за достъп (SSID). Проверете настройките на своя маршрутизатор през компютъра си и или настройте своя маршрутизатор да излъчва SSID, или ръчно въведете името на точката за достъп (SSID) в [Ръчен].

[Push Button] – Ако вашата точка на достъп или безжичен маршрутизатор поддържа метод на конфигурация с натискане на бутон (Push Button), изберете тази опция и натиснете бутона на своята точка за достъп или безжичен маршрутизатор в рамките на 120 отброявания. Не е необходимо да знаете името на точката за достъп (SSID) и защитния код на вашата точка за достъп или безжичен маршрутизатор.

5. Използвайте $\wedge/V/</>$, за да изберете IP режим между [Dynamic] и [Static]. Обикновено се избира [Dynamic], за да се дава автоматично IP адрес.



ЗАБЕЛЕЖКА

Ако в мрежата няма DHCP сървър и искате да зададете IP адрес ръчно, изберете [Static], а след това задайте [IP Address], [Subnet Mask], [Gateway] и [DNS Server], като използвате $\wedge/V/</>$ и цифровите бутони. Ако допуснете грешка, докато въвеждате цифра, натиснете CLEAR, за да изчистите осветената част.

6. Изберете [OK] и натиснете ENTER (⊙), за да приложите мрежовите настройки.
7. Плеърът ще ви попита дали искате да тествате мрежовата връзка. Изберете [OK] и натиснете ENTER (⊙), за да приклучите свързането към мрежата.
8. Ако изберете [Test] и натиснете ENTER (⊙) в стъпка 7 по-горе, на екрана се показва състоянието на мрежовата връзка. Можете да я тествате също така и в [Connection Status] от меню [Setup].

Бележки за мрежовата връзка:

- Много проблеми с мрежовата връзка по време на инсталиране често могат да се отстранят чрез зануляване на маршрутизатора или модема. След свързване на плеъра към домашната мрежа за кратко изключете захранването и/или отсъединете захранващия кабел на домашния мрежов маршрутизатор или кабелен модем. След това включете и/или поставете отново захранващия кабел.
- В зависимост от интернет доставчика (ISP) броят на устройствата, които могат да ползват интернет услугата, може да бъде ограничен от съответните условия по договора. За повече подробности се свържете с вашия интернет доставчик (ISP).
- Нашата компания не носи отговорност за каквито и да било неизправности в плеъра и/или интернет функцията, дължащи се на грешки/неизправности на връзката, свързани с вашата широколентова интернет връзка или друго свързано устройство.
- Функциите на BD-ROM дисковете, достъпни чрез функцията Връзка с интернет, не са създадени или предоставени от нашата компания и нашата компания не носи отговорност за тяхното функциониране или продължителност на достъп. Някои материали, свързани с даден диск, достъпни чрез интернет връзка, може да не са съвместими с този плеър. Ако имате въпроси относно такова съдържание, моля свържете се с производителя на диска.
- Някои видове интернет съдържание може да изискват връзка с по-голяма широчина на лентата.

- Дори плещът да бъде правилно свързан и конфигуриран, дадено интернет съдържание може да не работи правилно поради задръстване в интернет, качеството на пропускателната способност на вашата интернет услуга или проблеми при доставчика на съдържанието.
- Някои операции с интернет връзката може да не са възможни поради някои ограничения, поставени от интернет доставчика (ISP), осигуряващ вашата широколентова интернет връзка.
- Всякакви такси, събирани от интернет доставчици (ISP), включително, но не само такси за свързване, са за ваша сметка.
- За кабелно свързване на този плещ към мрежа се изисква LAN порт 10 Base-T или 100 Base-TX. Ако вашата интернет услуга не позволява такова свързване, няма да можете да свържете плещъра.
- Трябва да използвате маршрутизатор, за да ползвате xDSL услуга.
- За ползване на DSL услуга се изисква ADSL модем, а за кабелна услуга се изисква кабелен модем. В зависимост от начина на достъп и абонаментния договор с вашия интернет доставчик (ISP) е възможно да не можете да използвате интернет функцията, включена в този плещ, или може да има ограничения в броя на устройствата, които можете да свързвате едновременно. (Ако вашият интернет доставчик (ISP) ограничава абонамента ви до едно устройство, възможно е този плещ да не може да бъде свързан, ако вече има свързан компютър.)
- Използването на „маршрутизатор“ може да не е позволено или използването му може да бъде ограничено в зависимост от политиката и ограниченията на вашия интернет доставчик (ISP). За повече подробности се свържете директно с вашия интернет доставчик (ISP).
- Безжичната мрежа работи на радиочестота 2,4 GHz, която често се използва и от други домакински уреди, като например безжични телефони, Bluetooth® устройства, микровълнови печки, които й влияят чрез радиочестотни смущения.
- Изключете всички неизползвани мрежови устройства във вашата локална домашна мрежа. Някои устройства може да генерират мрежов трафик.
- За да бъде приемането и предаването с най-добро качество, разположете плещъра възможно най-близо до точката за достъп.
- В някои случаи разполагането на точката за достъп или безжичния маршрутизатор на най-малко 0,45 м над пода може да подобри приемането.
- Преместете плещъра по-близо до точката за достъп, ако е възможно, или го преориентирайте така, че нищо да няма между него и точката за достъп.
- Качеството на приемане чрез безжична връзка зависи от множество фактори, като например типа на точката за достъп, разстоянието между плещъра и точката за достъп и местоположението на плещъра.
- Настройте вашата точка за достъп или безжичен маршрутизатор на режим Infrastructure (инфраструктура). Не се поддържа специален режим (Ad-hoc).

Свързване на USB устройство

Този плеър може да възпроизвежда филмови, музикални и снимкови файлове, съдържащи се в USB устройство.

1. Включете USB устройство в USB порта, така че да влезе добре в гнездото.

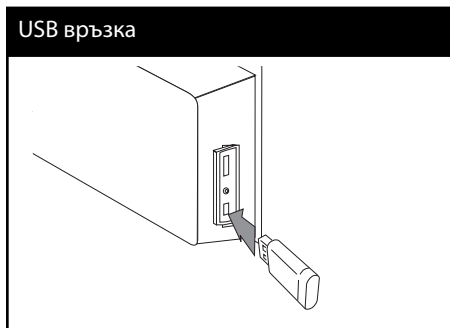

Когато включите USB устройството от меню HOME, плеърът автоматично възпроизвежда музикален файл, съдържащ се в USB запаметяващото устройство. Ако USB запаметяващото устройство съдържа различни типове файлове, ще се появи меню за избор на типа на файловете.



Зареждането на файла може да отнеме няколко минути в зависимост от количеството съдържание, съхранено в USB запаметяващото устройство. Натиснете ENTER (⊙), докато е избран [Cancel], за да спрете зареждането.

2. Изберете [Movie], [Photo] или [Music], като използвате </>, и натиснете ENTER (⊙).
3. Изберете файл, като използвате ^/V/</>, и натиснете PLAY или ENTER (⊙) за да възпроизведете файла.
На екрана можете да проверите пространството на USB устройството.

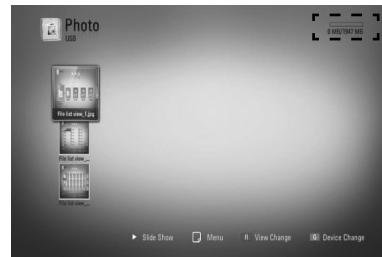

4. Изберете друг режим. Издърпайте внимателно USB устройството.



ЗАБЕЛЕЖКА

- Този плеър поддържа USB флаш памет/външен твърд диск, форматиран във FAT16, FAT32 и NTFS, когато осъществява достъп до файлове (музика, снимки и филми). При запис на файлове от BD-LIVE и аудио CD обаче се поддържат само форматите FAT16 и FAT32. Използвайте USB флаш памет/външен твърд диск, форматиран или с FAT16, или с FAT32, когато правите запис от BD-LIVE и аудио CD.
- USB устройството може да се използва за локална памет за гледане на BD-LIVE дискове по интернет.
- Този уред може да поддържа до 4 дяла на USB устройството.
- Не изваждайте USB устройството по време на работа (възпроизвеждане и т.н.).
- Не се поддържа USB устройство, което изисква допълнително програмно инсталиране, когато го включвате към компютър.
- USB устройство: USB устройство, което поддържа USB1,1 и USB2,0.
- Могат да се възпроизведат филмови, музикални и снимкови файлове. За подробности относно работата с всеки файл вижте съответните страници.
- Препоръчително е редовно да правите резервно копие за предотвратяване на загуба на данни.
- Ако използвате удължителен USB кабел, USB концентратор или USB многокартов четец, USB устройството може да не бъде разпознато.
- Някои USB устройства може да не работят с този уред.
- Цифрови фотоапарати и мобилни телефони не се поддържат.
- USB портът на уреда не може да се свърже към компютър. Уредът не може да се използва като запаметяващо устройство.

Настройки

Настройване на системата

Можете да промените настройките на плеъра от меню [Setup].

1. Натиснете HOME (🏠).



2. Използвайте </> за да изберете [Setup], и натиснете ENTER (⊙). Появява се меню [Setup].

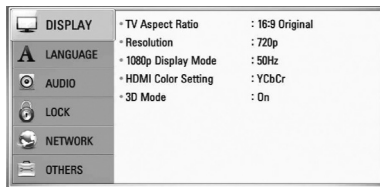

3. Използвайте Λ/V за да изберете първата опция от настройките, и натиснете > за да се придвижите към второто ниво.

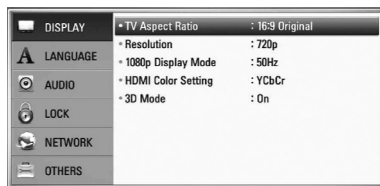

4. Използвайте Λ/V за да изберете втората опция от настройките, и натиснете ENTER (⊙), за да се придвижите към третото ниво.

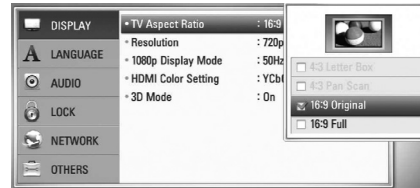

5. Използвайте Λ/V за да изберете желаната настройка, и натиснете > или ENTER (⊙), за да потвърдите избора си.

Меню [DISPLAY]

TV Aspect Ratio

Изберете опция за формата на изображението според типа на вашия телевизор.

[4:3 Letter Box]

Изберете, когато е свързан телевизор със стандартен екран 4:3. Показва широкоекранна картина с ленти в горната и долната част на екрана.

[4:3 Pan Scan]

Изберете, когато е свързан телевизор със стандартен екран 4:3. Показва картина, която е отрязана, за да се побере на вашия телевизионен екран. Картината е отрязана от двете страни.

[16:9 Original]

Изберете, когато е свързан широкоекранен 16:9 телевизор. Картината 4:3 се показва в оригиналната пропорция 4:3, като от лявата и от дясната страна се появяват черни ленти.

[16:9 Full]

Изберете, когато е свързан широкоекранен 16:9 телевизор. Картината 4:3 се коригира хоризонтално (в линейна пропорция), така че да запълни целия екран.

**ЗАБЕЛЕЖКА**

Не може да изберете опция [4:3 Letter Box] и [4:3 Pan Scan], когато разделителната способност е настроена на повече от 720p.

3

Монтаж

Resolution

Задайте изходната резолюция на HDMI видео сигнала. вижте страници 22 и 86 или подробности за начина на задаване на резолюция.

[Auto]

Ако изходния HDMI OUT жак е свързан към телевизор с информация за дисплей (EDID), автоматично се избира най-подходящата за телевизора резолюция.

[1080p]

Извежда 1080 реда прогресивно видео.

[1080i]

Извежда 1080 видео с презредова развивка.

[720p]

Извежда 720 реда прогресивно видео.

[576p]

Извежда 576 реда прогресивно видео.

[576i]

Извежда 576 видео с презредова развивка.

1080p Display Mode

Когато разделителната способност е

настроена на 1080p, изберете [24 Hz] за гладко представяне на филмов материал (1080p/ 24 Hz) на оборудван с HDMI дисплей, съвместим с вход 1080p/ 24 Hz.

**ЗАБЕЛЕЖКА**

- Когато изберете [24 Hz], може да видите известно смущение в картината, когато видеото превключва на видео- и филмов материал. В този случай изберете [50 Hz].
- Дори когато [1080p Display Mode] е настроен на [24 Hz], ако вашият телевизор не е съвместим с 1080p/24 Hz, действителната кадрова честота на видеоизхода ще бъде 50 Hz за да съвпадне с формата на видеоизточника.

HDMI Color Setting

Изберете типа на изхода от гнездо HDMI OUT. За тази настройка моля направете справка в ръководствата на вашето дисплейно устройство.

[YCbCr]

Изберете, когато свързвате към HDMI екранно устройство.

[RGB]

Изберете, когато свързвате към DVI (RGB) екранно устройство.

Режим 3D

Изберете типа изходен режим за възпроизвеждане на Blu-ray 3D дискове. Вж. стр. 43 за повече информация относно Blu-ray 3D дисковете.

[Изкл.]

Blu-ray 3D дискът ще се възпроизвежда в режим 2D, както при възпроизвеждане на обикновен BD-ROM диск.

[Вкл.]

Blu-ray 3D дискът ще се възпроизвежда в режим 3D.

Меню [LANGUAGE]

Display Menu

Изберете език за менюто с настройки [Setup] и екранния дисплей.

Disc Menu/ Disc Audio/ Disc Subtitle

Изберете предпочитания от вас език за озвучаването (звука на диска), субтитрите и менюто на диска.

[Original]

Отнася се за оригиналния език, на който е записан дискът.

[Other]

Натиснете ENTER (⊙), за да изберете друг език. Използвайте цифровите бутони, а след това ENTER (⊙), за да въведете съответния 4-цифрен номер съгласно списъка на кодовете на езици на стр. 83.

[Off] (само за субтитрите на диска)

Изключете субтитрите.



ЗАБЕЛЕЖКА

В зависимост от диска вашите езикови настройки може да не работят.

Меню [AUDIO]

HD AV Sync

Понякога при цифрови телевизори се среща забавяне между картина и звук. Ако това се случи, можете да го компенсирате чрез настройка на забавяне на звука, така че той ефективно да „изчаква“ картината да пристигне: това се нарича HD AV Sync. Използвайте \wedge \vee за да превъртате нагоре и надолу стойностите на забавянето, което можете да настроите на всяка стойност между 0 и 300 мсек.

Забавянето ще варира в зависимост от това кой цифров телевизионен канал сте включили. Ако смените канала, може да се наложи да пренастроите HD AV Sync.

DRC (Управление на динамичния обхват)

Тази функция ви позволява да слушате филм при намалена сила на звука, без да се губи яснотата на звука.

[Изкл.]

Изключва тази функция.

[Вкл.]

Компресиране на динамичния обхват на Dolby Digital, Dolby Digital Plus или Dolby TrueHD аудиоизход.

[Автоматичен]

Динамичният обхват на Dolby TrueHD аудиоизхода се определя сам.

А динамичният обхват на Dolby Digital и Dolby Digital Plus е същият като при режим [Вкл.].

ЗАБЕЛЕЖКА

Настройката на DRC може да бъде променена само ако не е поставен диск или уредът е в състояние на пълен стоп.

Свържете безжичните високоговорители

Когато безжичната връзка не се установи тя може да се зададе ръчно. За справка стр. 18



Меню [LOCK]

За да получите достъп до някоя функция в настройките на [LOCK], трябва да въведете 4-цифрения защитен код, който сте създали. Ако още не сте въвели парола, ще бъдете подсетени да направите това. Въведете 4-цифрена парола два пъти и натиснете ENTER (⊙), за да създадете нова парола.

Password

Можете да създадете парола или да я смените.

[None]

Въведете 4-цифрена парола два пъти и натиснете ENTER (⊙), за да създадете нова парола.

[Change]

Въведете съществуващата парола и натиснете ENTER (⊙). Въведете 4-цифрена парола два пъти и натиснете ENTER (⊙), за да създадете нова парола.

ЗАБЕЛЕЖКА

Ако преди да натиснете ENTER (⊙), забележите грешка, натиснете CLEAR. След това въведете правилната парола.

Ако сте забравили паролата си,

Ако сте забравили паролата си, можете да я изтриете, като използвате следната процедура:

1. Извадете всеки диск, който може да се намира в плъъра.
2. Изберете опция [LOCK] от меню [Setup].
3. Използвайте цифровите бутони, за да въведете "210499" от меню [LOCK]. Паролата се изтрива.

DVD Rating

Блокира възпроизвеждането на DVD, чието съдържание има определен ограничителен клас. (Не всички дискове са с определен клас.)

[Rating 1-8]

Рейтинг „едно“ (1) има най-много ограничения, а рейтинг „осем“ (8) е с най-малко ограничения.

[Unlock]

Ако изберете това, родителският контрол не е активен и дискът се възпроизвежда изцяло.

BD Rating

Задайте възрастово ограничение за възпроизвеждане на BD-ROM. Използвайте цифровите бутони, за да въведете възрастово ограничение за гледане на BD-ROM.

[255]

Всички BD-ROM могат да се възпроизведат.

[0-254]

Забранява възпроизвеждане на BD-ROM със съответния ограничителен клас, записан в него.



ЗАБЕЛЕЖКА

[BD Rating] ще се прилага само за BD диск, който съдържа Advanced Rating Control (усъвършенствен ограничителен контрол).

Area Code

Въведете кода на региона, чиито стандарти са използвани за задаване на ограничителен клас на DVD видеодиска, съгласно списъка на стр. 82.



Меню [NETWORK]

Настройките [NETWORK] са необходими, за да се използват функциите актуализация на софтуера, BD Live, Home Link и NetCast.

Connection Setting

Ако мрежовата среда на домашната ви мрежа е готова за свързване с плеъра, самият плеър трябва да бъде настроен за връзка с мрежата, за да се осъществи мрежовата комуникация. (Вижте „Свързване към вашата домашна мрежа“ на стр. 25).

Connection Status

Ако искате да проверите състоянието на мрежата от този плеър, изберете опцията [Connection Status] и натиснете ENTER (Ⓞ), за да проверите дали е осъществена връзка с локалната мрежа и с интернет.

BD-LIVE connection

Можете да ограничите достъпа до интернет, когато се използват функциите BD-LIVE.

[Permitted]

Достъпът до интернет е разрешен за цялото BD-LIVE съдържание.

[Partially permitted]

Достъпът до интернет е разрешен само за това BD Live съдържание, което има сертификата на собственика на съдържанието. Достъпът до интернет и онлайн AACС функциите са забранени за всяко BD-LIVE съдържание без сертификата.

[Prohibited]

Достъпът до интернет е забранен за цялото BD Live съдържание.



Меню [OTHERS]

DivX VOD

ОТНОСНО DIVX ВИДЕО: DivX® е цифров видеоформат, създаден от DivX, Inc. Това е официално сертифициран DivX уред, който възпроизвежда DivX видео. Посетете www.divx.com за повече информация и софтуерни инструменти за преобразуване на вашите файлове в DivX видео.

ОТНОСНО DIVX ВИДЕО ПРИ ПОИСКВАНЕ: Този сертифициран DivX® уред трябва да се регистрира, за да възпроизвежда DivX VOD (Video-on-Demand - видео при поискване) съдържание. За да генерирате регистрационен код, открийте раздел DivX VOD в менюто за настройки на уреда. Отидете на vod.divx.com с този код, за да завършите процеса на регистрация и да научите повече за DivX VOD.

[Register]

Показва регистрационния код на вашия плеър.

[Deregister]

Деактивира вашия плеър и показва кода за деактивиране.



ЗАБЕЛЕЖКА

Всички видеоматериали, изтеглени от DivX VOD с регистрационния код на този плеър, могат да се възпроизведат само на този уред.

Auto Power Off

Скринсейвърът се появява, когато оставите плеъра в режим Стоп в продължение на около пет минути. Ако настроите тази опция на [On], уредът автоматично се изключва, след като скрийнсейвърът се е показвал в продължение на 25 минути.

Настройте тази опция на [Off], за да оставите скрийнсейвъра, докато потребителят не започне да работи пак с уреда.

Initialize

Factory Set

Можете да върнете оригиналните фабрични настройки на плеъра.

BD Storage Clear

Инициализира BD съдържанието от свързаното USB устройство.



ЗАБЕЛЕЖКА

Ако върнете оригиналните фабрични настройки на плеъра с помощта на опцията [Factory Set], трябва отново да въведете всички активиции за онлайн услугите и мрежовите настройки.

Software

Information

Показва текущата версия на софтуера.

Update

Можете да актуализирате софтуера чрез директно свързване на уреда към сървъра за актуализация на софтуера (вижте стр. 84).

Disclaimer Notice

Натиснете ENTER (Ⓢ), за да видите декларацията за отказ от отговорност за мрежовата услуга на стр. 93.

Звуков ефект

Можете да изберете подходящ звуков режим. Натиснете SOUND EFFECT неколкократно, докато на дисплея на предния панел или на телевизионния екран се появи желаният режим. В зависимост от звуковите източници и ефекти на екрана може да се покажат различни опции на еквалайзера.

[Natural]: Можете да се наслаждавате на приятен и естествен звук.

[Bypass]: Софтуерът с аудиосигнали на многоканален съраунд се изпълнява според начина, по който е записан.

[Bass Blast]: Усилете ефекта на басовия звук от предната лява и дясна тонколона и от събуфъра.

[Clear Voice]: Този режим прави звука на гласа чист, подобрявайки качеството на звука на гласа.

[Virtual]: Можете да се насладите на виртуален звук с подобрен централен и съраунд канал.

[Game]: Можете да се насладите на по-динамичния звук, докато играете видео игри.

[Night]: Това може да бъде полезно, когато желаете да гледате филми с намалена сила на звука късно през нощта.

[Mus. ReTouch]: Когато слушате MP3 файлове или друга компресирана музика, можете да обогатите звука. Този режим функционира само при 2-канални източници.

[Loudness]: Подобрява басите и високите тонове.

4 Работа

Обща информация за възпроизвеждането

Възпроизвеждане на дискове

1. Натиснете OPEN/CLOSE (▲) и поставете диск в поставката за дискове.

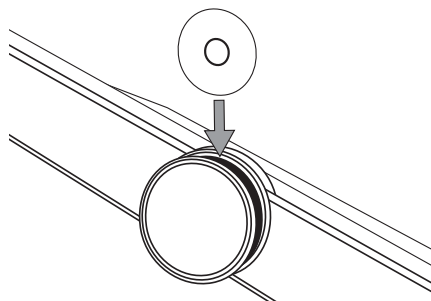

2. Натиснете OPEN/CLOSE (▲), за да затворите поставката за дискове.
При повечето аудио CD, BD-ROM и DVD-ROM дискове възпроизвеждането започва автоматично.

3. Натиснете HOME (🏠).

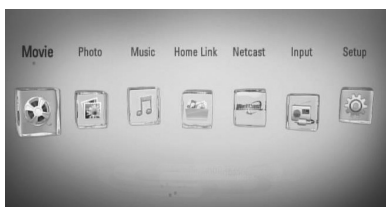

4. Изберете [Movie], [Photo] или [Music], като използвате </>, и натиснете ENTER (⊙).
5. Изберете опцията Диск, като използвате </>, и натиснете ENTER (⊙).

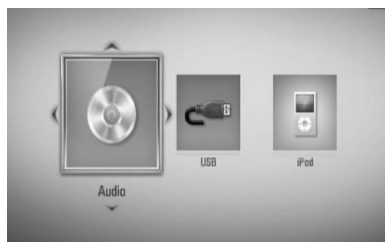

Когато свържете максимум две устройства, появява се екран като горния.

6. Изберете файл, като използвате ▲/▼/</>, и натиснете ► (PLAY) или ENTER (⊙), за да възпроизведете файла.



ЗАБЕЛЕЖКА

- Функциите, свързани с възпроизвеждането, описани в настоящото ръководство, невинаги са налични във всеки файл или носител. Някои функции може да са ограничени в зависимост от много фактори.
- В зависимост от заглавията на BD-ROM може да е необходима връзка с USB устройство за по-добро възпроизвеждане.

За да спрете възпроизвеждането

Натиснете **■** (STOP) по време на възпроизвеждане.

За да направите пауза във възпроизвеждането

Натиснете **||** (PAUSE) по време на възпроизвеждане.

Натиснете **▶** (PLAY) за да възобновите възпроизвеждането.

Възпроизвеждане кадър по кадър

Натиснете **||** (PAUSE), докато се възпроизвежда филм.

Натиснете **||** (PAUSE) многократно, за да се възпроизвежда кадър по кадър.

За претърсване напред или назад

Натиснете **◀◀** или **▶▶**, за да възпроизвежда бързо напред или бързо назад по време на възпроизвеждане.

Можете да сменяте различни скорости на възпроизвеждане, като натискате

◀◀ или **▶▶** неколкократно.

Забавяне на скоростта на възпроизвеждане

Докато възпроизвеждането е на пауза, натиснете **▶▶** неколкократно, за да възпроизвеждате при различни скорости на бавно движение.

Прескачане към следваща/предишна глава/писта/файл

По време на възпроизвеждане натиснете **◀◀** или **▶▶**, за да преминете към следващата глава/писта/файл или да се върнете в началото на текущата глава/писта/файл. Натиснете бързо два пъти едно след друго **◀◀**, за да се върнете в началото на предходната глава/писта.

Използване на менюто на диска

BD **DVD** **AVCHD**

За да се покаже менюто на диска

След поставяне на диск, който съдържа меню, възможно е на екрана първо да се покаже менюто. Ако желаете да се покаже менюто на диска по време на възпроизвеждане, натиснете DISC MENU.

Използвайте бутоните **Λ/V/</>** за придвижване из опциите на менютата.

За да се появи изскачащото меню

Някои BD-ROM дискове съдържат изскачащо меню, което се появява по време на възпроизвеждане.

Натиснете TITLE/POPUP по време на възпроизвеждане и използвайте бутоните **Λ/V/</>** за придвижване из опциите на менютата.

Възобновяване на възпроизвеждането

BD **DVD** **AVCHD** **MOVIE** **MOVIE-N**
ACD **MUSIC** **MUSIC-N**



Уредът записва точката, в която сте натиснали **■** (STOP), в зависимост от диска. Ако на екрана за кратко се появи "||■ (Resume Stop)", натиснете **▶** (PLAY), за да възобновите възпроизвеждането (от сцената в тази точка).

Ако натиснете **■** (STOP) двукратно или извадите диска, на екрана се появява "■ (Complete Stop)".

Уредът ще изтрие точката на спиране.



ЗАБЕЛЕЖКА

- Точката на възобновяване може да се изтрие при натискане на някой бутон (например  (POWER),  (OPEN/CLOSE), и т.н.).
- При BD-Video дискове с BD-L функцията възобновяване на възпроизвеждането не работи.
- Ако натиснете  (STOP) еднократно по време на интерактивно възпроизвеждане на заглавие от BD-ROM, уредът ще влезе в режим на пълен стоп.

Възпроизвеждане на Blu-ray 3D диск

Този плеър може да възпроизвежда Blu-ray 3D дискове, които съдържат различни изображения за лявото и дясното око.

4

Работа

Подготовка

За да можете да възпроизведате Blu-ray 3D заглавие в стереоскопичен 3D режим, вие трябва:

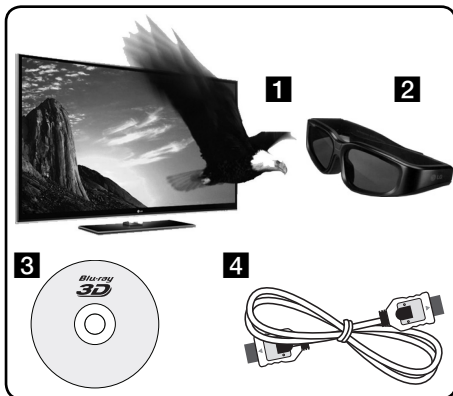



- 1** Проверете дали вашият телевизор може да показва картина в режим 3D и дали има HDMI 1.4 вход(ове).
- 2** Ако е необходимо, използвайте 3D

очила, за да се наслаждавате на 3D картина.

Ако искате да закупите допълнителни чифтове 3D-ready очила, свържете се с магазина, от който сте закупили 3D-ready телевизора.

- 3** Да проверите дали BD-ROM заглавието е Blu-ray 3D диск, или не (стр. 43).
- 4** Да свържете с HDMI кабел (версия 1.3 или по-висока) HDMI изхода на плеъра и HDMI входа на телевизора.

- 1.** Натиснете HOME  и настройте опцията [Режим 3D] от меню [Настройка] на [Вкл.] (стр. 34).
- 2.** Натиснете  и поставете диск в поставката за дискове.
- 3.** Натиснете , за да затворите поставката за дискове. Възпроизвеждането започва автоматично.



Когато се възпроизвежда 3D съдържание, иконата 3D се появява на екрана.

- 4.** За допълнителни указания вижте ръководството за потребителя на вашия 3D-ready телевизор.

За по-добър 3D ефект може да е необходимо да регулирате настройките на екрана и на вашия телевизор.

**ВНИМАНИЕ**

- Продължителното гледане на 3D съдържание може да предизвика замаяване или умора.
- Не се препоръчва гледането на филми в режим 3D от хора с увреждания, деца и бременни жени.
- Ако усетите главоболие, умора или замаяване, докато гледате 3D съдържание, строго препоръчително е да спрете възпроизвеждането и да си починете, докато се почувствате нормално.

Съществуващи Blu-ray 3D дискове

Този плеър може да възпроизвежда обозначени със символа "Blu-ray 3D" BD-ROM дискове в режим 3D. Ако вашият телевизор не е Blu-ray 3D-ready телевизор*, възпроизвеждането ще бъде в режим 2D.



Този плеър може да възпроизвежда обозначени със символа "Blu-ray 3D ONLY" BD-ROM дискове в режим 3D. Ако вашият телевизор или плеър не е Blu-ray 3D-ready устройство, възпроизвеждането на Blu-ray 3D ONLY дискове не е възможно.

* 3D-ready телевизор е такъв, който е съвместим със стандарта "HDMI 1.4 3D mandatory format".

**ЗАБЕЛЕЖКА**

Символите "Blu-ray 3D" и "Blu-ray 3D ONLY" може да не са отпечатани на вашия BD-ROM диск, дори и ако на диска има 3D съдържание.

Възпроизвеждане – разширени функции**Възпроизвеждане с повторение**

BD DVD AVCHD ACD MUSIC
MUSIC-N

По време на възпроизвеждане натиснете REPEAT неколкократно, за да изберете желанния режим на повторение.

BD/DVD дискове

A – Избраната част ще се повтаря непрекъснато.

Chapter – Текущата глава ще се възпроизвежда многократно.

Title – Текущото заглавие ще се възпроизвежда многократно.

За да се върнете към нормално възпроизвеждане, натиснете REPEAT неколкократно, за да изберете [Off].

Аудио CD дискове/музикални файлове

Track – Текущата писта или файл ще се възпроизвеждат многократно.

All – Всички писти или файлове ще се възпроизвеждат многократно.

– Пистите или файловете ще се възпроизвеждат в произволна последователност.

All – Всички писти или файлове ще се възпроизвеждат многократно в произволна последователност.

A-B – Избраната част ще се повтаря непрекъснато. (само аудио CD)

За да се върнете към нормално възпроизвеждане, натиснете CLEAR.

! ЗАБЕЛЕЖКА

- Ако натиснете ►► еднократно по време на възпроизвеждане на глава/писта с повторение, възпроизвеждането с повторение се отменя.
- Тази функция може да не работи при някои дискове или заглавия.

Повторение на определена част

BD DVD AVCHD ACD

Този плеър може да повтаря дадена част, която сте избрали.

1. По време на възпроизвеждане натиснете REPEAT, за да изберете [A-] в началото на частта, която искате да повтаряте. След това натиснете ENTER (⊙).
2. Натиснете ENTER (⊙) в края на частта. Избраната от вас част ще се повтаря непрекъснато.
3. За да се върнете към нормалното възпроизвеждане, натиснете REPEAT неколкократно, за да изберете [Изкл.], или натиснете CLEAR.

! ЗАБЕЛЕЖКА

Не можете да избирате точка на разделяне в интервал под 3 секунди.

Търсене по маркер

BD DVD AVCHD MOVIE MOVIE-N

Можете да започнете възпроизвеждане от максимум девет запазени точки.

Въвеждане на маркер

1. По време на възпроизвеждане натиснете MARKER в желаната точка. На телевизионния екран за кратко се появява иконата 'маркер'.
2. Повторете стъпка 1, за да добавите максимум девет маркера.

За да извикате маркирана сцена

1. Натиснете SEARCH и на екрана се появява меню 'търсене'.
2. Натиснете цифров бутон, за да изберете номера на маркера, който искате да извикате. Възпроизвеждането започва от маркираната сцена.

За да изтриете маркер

1. Натиснете SEARCH и на екрана се появява меню 'търсене'.



2. Натиснете V, за да осветите номер на маркер. Използвайте </>, за да изберете маркираната сцена, която искате да изтриете.
3. Натиснете CLEAR и маркерът на сцената се изтрива от менюто 'търсене'.

! ЗАБЕЛЕЖКА

- Тази функция може да не работи в зависимост от диска, заглавието, възможностите на сървърта.
- Всички маркирани точки се изтриват, ако заглавието е в режим на пълен стоп (■), заглавието се смени или извадите диска.
- Ако общата дължина на заглавието е по-малка от 10 секунди, тази функция не е налична.

Използване на менюто за търсене

BD DVD AVCHD MOVIE MOVIE-N

Като използвате менюто за търсене, лесно можете да откриете точката, от която искате да започне възпроизвеждането.

Търсене на точка

1. По време на възпроизвеждане натиснете SEARCH, за да се покаже менюто за търсене.



2. Натиснете </>, за да прескочите 15 секунди от възпроизвеждането напред или назад. Можете да изберете точка, до която искате да прескочите, като натиснете и задържите бутон </>.

За да започнете възпроизвеждане от маркирана сцена

1. Натиснете SEARCH и на екрана се появява меню 'търсене'.
2. Натиснете V, за да осветите номер на маркер. Използвайте </>, за да изберете маркираната сцена, от която искате да започне възпроизвеждането.
3. Натиснете ENTER (⊙), за да започне възпроизвеждане от маркираната сцена.

ЗАБЕЛЕЖКА

- Тази функция може да не работи в зависимост от диска, заглавието, възможностите на сървъра.
- Тази функция може да не работи при някои съдържания от [Home Link] в зависимост от типа на файла и възможностите на DLNA сървъра.

Промяна на изгледа на списъка със съдържания

MOVIE MOVIE-N MUSIC MUSIC-N PHOTO

От меню [Movie], [Music], [Photo] или [Home Link] можете да промените изгледа на списъка със съдържания.

Метод 1

Натиснете оцветения в червено (R) бутон неколкократно.

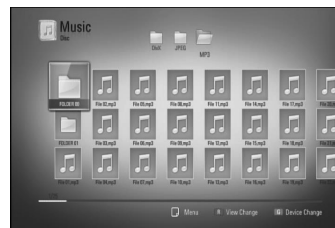
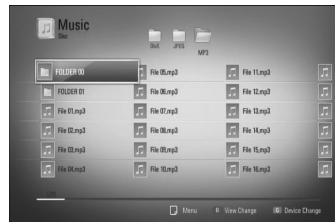
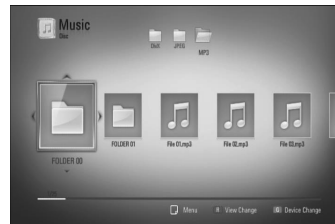

4

Работа

Метод 2

1. В списъка със съдържания натиснете INFO/DISPLAY (□), за да се покаже менюто с опциите.
2. Използвайте \wedge/V , за да изберете опцията [Друг режим].
3. Натиснете ENTER (⊙), за да промените изгледа на списъка със съдържания.

Показване на информация за съдържание

MOVIE MOVIE-N

Плеърът може да покаже информация за съдържание.

1. Изберете файл, като използвате $\wedge/V/</>$.
2. Натиснете INFO/DISPLAY (□), за да се покаже менюто с опциите.
3. Изберете опцията [Information], като използвате \wedge/V , и натиснете ENTER (⊙).

Информацията за файла се появява на екрана.

Докато се възпроизвежда филм, можете да покажете информация за файла, като натиснете TITLE/POPUP.



ЗАБЕЛЕЖКА

Информацията, показана на екрана, може да не бъде точна в сравнение с информацията за действителното съдържание.

Памет за последната сцена

BD DVD

Този уред запаметява последната сцена от последния гледан диск. Последната сцена остава в паметта дори ако извадите диска от уреда или изключите уреда. Ако поставите диск, който има запаметена сцена, сцената се извиква автоматично.



ЗАБЕЛЕЖКА

- Функцията 'запаметяване на последната сцена' за предишния диск се изтрива, когато се възпроизвежда различен диск.
- Тази функция може да не работи в зависимост от диска.
- Този уред не запаметява настройки на диск, ако изключите уреда, преди да е започнало възпроизвеждането му.

Настройка на алармен часовник

Натиснете SLEEP няколко пъти, за да изберете желаната от вас опция за време (в минути): (Екран изключен (LCD OFF) → Цифри на алармата → Екран включен)

На екрана виждате изписано "LCD OFF" (Екран изключен) или цифрата за алармата и екранът се изключва.

За да проверите оставащото време до събуждане, натиснете SLEEP. За да откажете функцията за аларма, натиснете SLEEP няколко пъти докато се появи "SLEEP 10", и после натиснете SLEEP отново, докато "SLEEP 10" се покаже на екрана.



ЗАБЕЛЕЖКА

- Можете да проверите оставащото време преди уредът да се изключи. Натиснете SLEEP, оставащото време до включване на алармата се появява на екрана.
- Когато работите с уреда в режим събуждане, можете да видите информация за работата на екрана за около 5 минути и след това той се изключва.

Екранен дисплей

Можете да покажете и настроите различна информация и настройки на съдържанието.

Показване на информация за съдържанието на екрана

BD DVD AVCHD MOVIE MOVIE-N

1. По време на възпроизвеждане натиснете INFO/DISPLAY (I), за да се покаже разнообразна информация за възпроизвеждането.



- 1 **Title** – номер на текущо заглавие/общ брой заглавия.
- 2 **Chapter** – номер на текуща глава/общ брой глави.
- 3 **Time** – изтекло време на възпроизвеждане/общо време на възпроизвеждане
- 4 **Audio** – избран език за озвучаването или канал.
- 5 **Subtitle** – избрани субтитри.
- 6 **Angle** – избран ъгъл/общ брой ъгли.

7 TV Aspect Ratio – избран формат на изображението на телевизионния екран

8 Picture Mode – избран режим на картината

9 Movie Information – Изберете тази опция и натиснете ENTER (O), за да се покаже информация за филма.

2. Изберете опция, като използвате Δ/∇ .
3. Използвайте \leftarrow/\rightarrow , за да настроите стойността на избраната опция.
4. Натиснете RETURN (↵), за да излезете от екранния дисплей.



ЗАБЕЛЕЖКА

- Ако не бъде натиснат бутон в продължение на няколко секунди, екранният дисплей изчезва.
- При някои дискове не може да бъде избран номер на заглавие.
- Наличните опции може да се различават в зависимост от диска или заглавието.
- Ако се възпроизвежда интерактивно BD заглавие, на екрана се показва информация за настройките, която обаче не може да се променя.
- За да използвате опцията [Информация за филма], плърът трябва да бъде свързан към широколентов интернет за достъп до Gracenote Media Database.
- Ако музикалната информация от мултимедийната база данни на Gracenote® не е точна или не съществува, моля потърсете помощ от Gracenote® на адрес <http://www.gracenote.com>.
- LG е лицензополучател на технологията Gracenote® и не носи отговорност за информация от мултимедийната база данни на Gracenote®.

Възпроизвеждане от избран час

BD DVD AVCHD MOVIE MOVIE-N

1. Натиснете INFO/DISPLAY (□) по време на възпроизвеждане. Прозорчето за търсене по време показва изминалото време от възпроизвеждането.
2. Изберете опцията [Time], а след това въведете желания начален момент в часове, минути и секунди от ляво на дясно.

Например, за да намерите сцена на 2 часа, 10 минути и 20 секунди, въведете „21020“.

Натиснете </>, за да прескочите 60 секунди от възпроизвеждането напред или назад.

3. Натиснете ENTER (⊙), за да започне възпроизвеждане от избрания час.

ЗАБЕЛЕЖКА

- Тази функция може да не работи при някои дискове или заглавия.
- Тази функция може да не работи при някои съдържания от [Home Link] в зависимост от типа на файла и възможностите на DLNA сървър.

Слушане на различно аудио

BD DVD AVCHD MOVIE MOVIE-N

1. По време на възпроизвеждане натиснете INFO/DISPLAY (□), за да се покаже екранният дисплей.
2. Използвайте Λ/V, за да изберете опцията [Audio].
3. Използвайте </>, за да изберете желания език за озвучаването, аудиоиста или аудиоканал.

ЗАБЕЛЕЖКА

- Някои дискове ви позволяват да смените избора на субтитри само чрез менюто на диска. В такъв случай натиснете бутон TITLE/POPUP или DISC MENU и изберете съответното аудио от опциите в менюто на диска.
- Непосредствено след като превключите звука, може би ще има временно несъответствие между дисплея и действителния звук.
- При BD-ROM диск с [MultiCH] на екранния дисплей се показва многоканален аудиоформат (5.1CH или 7.1CH).

Избор на език за субтитрите

BD DVD AVCHD MOVIE MOVIE-N

1. По време на възпроизвеждане натиснете INFO/DISPLAY (□), за да се покаже екранният дисплей.
2. Използвайте Λ/V, за да изберете опцията [Subtitle].
3. Използвайте </>, за да изберете желания език за субтитрите.
4. Натиснете RETURN (↵), за да излезете от екранния дисплей.

ЗАБЕЛЕЖКА

Някои дискове ви позволяват да смените избора на субтитри само чрез менюто на диска. Ако случаят е такъв, натиснете бутон TITLE/POPUP или DISC MENU и изберете съответните субтитри от опциите в менюто на диска.

Гледане от различен ъгъл

BD DVD

Ако дискът съдържа сцени, записани под различен ъгъл на камерата, можете да смените ъгъла на камерата по време на възпроизвеждане.

1. По време на възпроизвеждане натиснете INFO/DISPLAY (I), за да се покаже екранният дисплей.
2. Използвайте \wedge/\vee , за да изберете опцията [Angle].
3. Използвайте $</>$, за да изберете желания ъгъл.
4. Натиснете RETURN (↵), за да излезете от екранния дисплей.

Промяна формата на изображението на телевизионния екран

BD DVD AVCHD MOVIE MOVIE-N

Можете да промените настройката на формата на изображението на телевизионния екран по време на възпроизвеждане.

1. По време на възпроизвеждане натиснете INFO/DISPLAY (I), за да се покаже екранният дисплей.
2. Използвайте \wedge/\vee , за да изберете опцията [TV Aspect Ratio].
3. Използвайте $</>$, за да изберете желаната опция.
4. Натиснете RETURN (↵), за да излезете от екранния дисплей.



ЗАБЕЛЕЖКА

Даже ако промените стойността на опцията [TV Aspect Ratio] от екранния дисплей, опцията [TV Aspect Ratio] в меню [Setup] не се променя.

Промяна на режима на картината

BD DVD AVCHD MOVIE

Можете да промените опция [Режим картина] по време на възпроизвеждане.

1. По време на възпроизвеждане натиснете INFO/DISPLAY (I), за да се покаже екранният дисплей.
2. Използвайте \wedge/\vee , за да изберете опцията [Picture Mode].
3. Използвайте $</>$, за да изберете желаната опция.
4. Натиснете RETURN (↵), за да излезете от екранния дисплей.

Настройване на опцията [User setting]

1. По време на възпроизвеждане натиснете INFO/DISPLAY (I), за да се покаже екранният дисплей.
2. Използвайте \wedge/\vee , за да изберете опцията [Picture Mode].
3. Използвайте $</>$, за да изберете опцията [User setting], и натиснете ENTER (Ⓞ).



4. Използвайте $\wedge/\vee/</>$, за да настроите опциите [Picture Mode]. Изберете опцията [По подразбир.], а след това натиснете ENTER (Ⓞ), за да занулите всички видеонастройки.
5. Използвайте $\wedge/\vee/</>$, за да изберете опцията [Close], и натиснете ENTER (Ⓞ), за да завършите настройката.

Използване на BD-LIVE

Този уред ви позволява да се възползвате от функции като картина в картината, вторично аудио и виртуални пакети и т.н. с BD-Video, поддържащ BONUSVIEW (BD-ROM версия 2 профил 1 версия 1.1/ Final Standard Profile – окончателен стандартен профил).

Вторично видео и аудио може да се възпроизведат от диск, съвместим с функцията „картина в картината“. За метода на възпроизвеждане направете справка в инструкциите в диска.

В допълнение към функцията BONUSVIEW функцията BD-Video, поддържаща BD-LIVE (BD-ROM версия 2 профил 2), която има допълнителна мрежова функция, ви позволява да се възползвате от повече функции, като например онлайн игри, чрез свързване на този уред към интернет.

1. Проверете връзката към мрежата и настройките (стр. 25).
2. Включете USB запаметяващо устройство в USB порта на предния панел.
За да изтеглите бонус съдържание, е необходимо USB запаметяващо устройство.

USB връзка

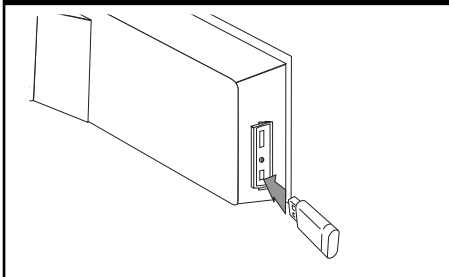

3. Натиснете HOME (🏠), и настройте опция [BD-LIVE connection] от меню [Setup] (стр. 37).

В зависимост от диска функцията BD-LIVE може да не работи, ако опцията [BD-LIVE connection] е настроена на [Partially Permitted].

4. Поставете BD-ROM с BD-LIVE.

Операциите се различават в зависимост от диска. Направете справка в ръководството, доставено с диска.



ЗАБЕЛЕЖКА

- Не изваждайте свързаното USB устройство, докато се изтегля съдържание или докато в поставката за диск все още има Blu-ray диск. Ако направите това, може да повредите свързаното USB устройство и функцията BD-LIVE може повече да не действа правилно с повреденото USB устройство. Ако свързаното USB устройство изглежда повредено от такова действие, можете да форматирате свързаното USB устройство от компютър и да го използвате отново с този плееър.
- Част от BD-LIVE съдържанието може да бъде с ограничен достъп на някои места по решение на доставчика на съдържанието.
- Зареждането и започването на използването на BD-LIVE съдържанието може да отнеме няколко минути.

Възпроизвеждане на филмов файл и VR диск

Можете да възпроизведете DVD-RW дискове, които са записани във формат VR (Video Recording – видеозапис), и филмови файлове, съдържащи се на диск или USB устройство.

1. Натиснете HOME (🏠).



2. Изберете [Movie], като използвате </>, и натиснете ENTER (⊙).
3. Изберете устройството, като използвате </>, и натиснете ENTER (⊙).



Когато свържете максимум две устройства, появява се екран като горния.

4. Изберете файл, като използвате ^/V/</>, и натиснете PLAY или ENTER (⊙), за да възпроизведете файла.



! ЗАБЕЛЕЖКА

- Изискванията са описани на стр. 11.
- Можете да използвате различни функции за възпроизвеждане. Вижте стр. 40-49.
- Нефинализирани DVD дискове във формат VR не могат да се възпроизведат на този плеър.
- Някои DVD-VR дискове са направени със CPRM данни на DVD рекордер. Този уред не може да поддържа такъв вид дискове.

Какво е CPRM?

CPRM е система за защита срещу копиране (със система за кодиране), която допуска само „еднократни“ записи на телевизионни програми. CPRM означава Content Protection for Recordable Media (защита на съдържанието на записваеми носители).

Избор на файл със субтитри

MOVIE

Ако името на филмов файл и името на файла със субтитрите е едно и също, файлът със субтитрите се възпроизвежда автоматично, когато се възпроизвежда филмов файл.

Ако името на файла със субтитрите е различно от името на филмовия файл, трябва да изберете файла със субтитри от меню [Филм], преди да възпроизведете филма.

1. Използвайте $\wedge/V/</>$, за да изберете файла със субтитри, който желаете да възпроизведате, от меню [Movie].
2. Натиснете ENTER (⊙).

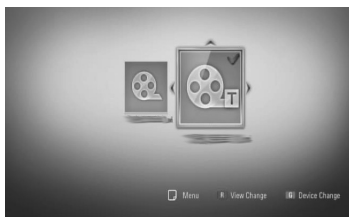

Натиснете ENTER (⊙) отново, за да анулирате избора на файл със субтитри. Избраният файл със субтитри ще се покаже, когато възпроизведате филмовия файл.



ЗАБЕЛЕЖКА

- Ако натиснете ■ (STOP), докато възпроизведате, изборът на субтитри се отменя.
- Тази опция може да не работи във функцията [Home Link].

Промяна на кодовата страница на субтитрите

MOVIE MOVIE-N

Ако субтитрите не се показват правилно, можете да промените кодовата страница на субтитрите, за да се покажат субтитрите правилно.

1. По време на възпроизвеждане натиснете INFO/DISPLAY (Ⓛ), за да се покаже екранният дисплей.
2. Използвайте \wedge/V , за да изберете опцията [Code Page].
3. Използвайте $</>$, за да изберете желаната опция за код.

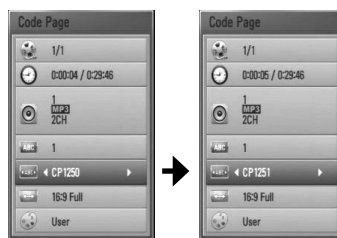

4. Натиснете RETURN (↵), за да излезете от екранния дисплей.

Разглеждане на снимки

Можете да разглеждате снимкови файлове, като използвате този плеър.

1. Натиснете HOME (🏠).



2. Изберете [Photo], като използвате </>, и натиснете ENTER (⊙).
3. Изберете устройството, като използвате </>, и натиснете ENTER (⊙).



Когато свържете максимум две устройства, появява се екран като горния.

4. Изберете файл, като използвате Λ/V/</>, и натиснете ENTER (⊙), за да видите снимката.

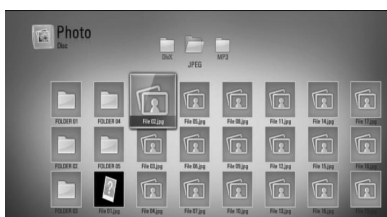

За да възпроизведете слайдшоу

Натиснете ► (PLAY), за да започне слайдшоу.

За да спрете слайдшоу

Натиснете ■ (STOP) по време на слайдшоуто.

Пауза на слайдшоу

Натиснете || (PAUSE) по време на слайдшоуто.

Натиснете ► (PLAY), за да пуснете слайдшоуто отново.

За да прескочите към следваща/предишна снимка

По време на разглеждане на снимка на цял екран натиснете < или >, за да отидете на предишната или следващата снимка.

ЗАБЕЛЕЖКА

- Изискванията са описани на стр. 11.
- Можете да използвате различни функции за възпроизвеждане. Вижте стр. 40-49.

Опции по време на разглеждане на снимка

Можете да използвате различни опции по време на разглеждане на снимка на цял екран.

1. По време на разглеждане на снимка на цял екран натиснете INFO/DISPLAY (□), за да се покаже менюто с опции.
2. Изберете опция, като използвате Λ/V.

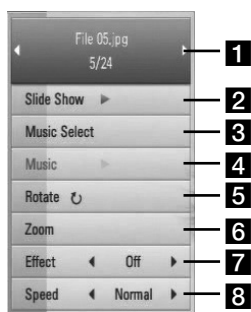

1 Current photo/Total number of photos

– Използвайте </>, за да видите предишна/следваща снимка.

2 Slide Show

– Натиснете ENTER (⊙), за да започнете слайдшоу или да го поставите на пауза.

3 Music Select

– Изберете музика за фон на слайдшоуто.

4 Music

– Натиснете ENTER (⊙), за да пуснете или поставите на пауза фоновата музика.

5 Rotate

– Натиснете ENTER (⊙), за да завъртите снимката по посока на часовниковата стрелка.

6 Zoom

– Натиснете ENTER (⊙), за да се покаже меню [Zoom].

7 Effect

– Използвайте </>, за да изберете ефект за преход между снимките в слайдшоуто.

8 Speed

– Използвайте </>, за да изберете забавяне на скоростта между снимките в слайдшоуто.

3. Натиснете RETURN (↵), за да излезете от менюто с опции.

Слушане на музика по време на слайдшоу

Можете да показвате файлове със снимки, докато слушате музикални файлове.

1. Натиснете HOME (🏠).



2. Изберете [Photo] или [Home Link], като използвате </>, и натиснете ENTER (⊙).

3. Изберете опцията [Disc] или [USB], като използвате </>, и натиснете ENTER (⊙).

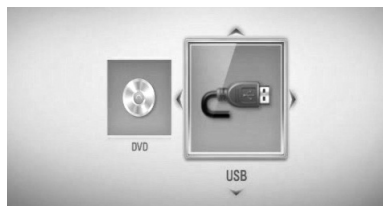

За меню [Home Link] е необходим избор на сървър или споделена папка.

4. Изберете файл, като използвате Λ/V/</>, и натиснете ENTER (⊙), за да видите снимката.
5. Натиснете INFO/DISPLAY (□), за да се покаже менюто с опциите.
6. Използвайте Λ/V, за да изберете опцията [Music Select], и натиснете (⊙), за да се покаже меню [Music Select].

7. Използвайте \wedge/V , за да изберете устройство, и натиснете ENTER (⊙).
Устройствата, които можете да изберете, варират в зависимост от мястото на снимковия файл, който показвате на пълен екран.

Място на снимковия файл	Налично устройство
Диск	Диск, USB
USB	Диск, USB
Споделена папка на вашия компютър (CIFS)	CIFS
DLNA сървър	DLNA сървър

8. Използвайте \wedge/V , за да изберете файл или папка, които желаете да възпроизведате.



Изберете папка и натиснете ENTER (⊙), за да се покаже директорията от по-ниско ниво.

Изберете \updownarrow и натиснете ENTER (⊙), за да се покаже директорията от по-високо ниво.

! ЗАБЕЛЕЖКА

При избор на музика от [Home Link] не може да се избира папка. От [Home Link] могат да се избират само файлове.

9. Използвайте \rightarrow , за да изберете [OK], и натиснете ENTER (⊙), за да завършите избора на музика.

Слушане на музика

Плеърът може да възпроизвежда аудио CD дискове и музикални файлове.

1. Натиснете HOME (🏠).

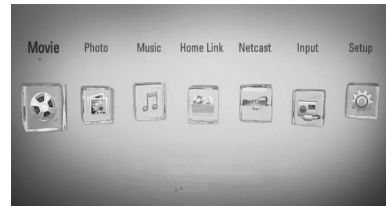

2. Изберете [Music], като използвате \leftarrow/\rightarrow , и натиснете ENTER (⊙).

3. Изберете устройството, като използвате \leftarrow/\rightarrow , и натиснете ENTER (⊙).

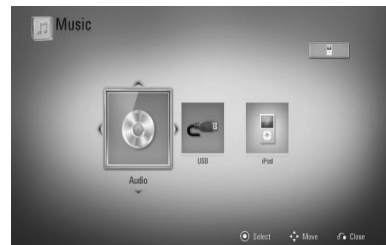

Когато свържете максимум две устройства, появява се екран като горния.

4. Изберете музикален файл или аудиописта, като използвате $\wedge/V/\leftarrow/\rightarrow$, и натиснете ENTER (⊙), за да се започне възпроизвеждане на музиката.

! ЗАБЕЛЕЖКА

- Изискванията са описани на стр. 11.
- Можете да използвате различни функции за възпроизвеждане. Вижте стр. 40-49.

Запис на аудио CD

Можете да запишете една желана писта или всички писти от аудио CD на USB запаметяващо устройство.

1. Включете USB запаметяващо устройство в USB порта на предния панел.
2. Натиснете **▲** (OPEN/CLOSE) и поставете аудио CD в поставката за дискове. Натиснете **▲** (OPEN/CLOSE), за да затворите поставката за дискове. Възпроизвеждането започва автоматично.
3. Натиснете INFO/DISPLAY **□**, за да се покаже менюто с опциите.

Или

Натиснете бутон **●** REC на дистанционното управление. Можете да запишете всички музикални писти от аудио CD.

4. Използвайте **▲/▼**, за да изберете опцията [CD Recording], и натиснете ENTER **⊙**, за да се покаже меню [CD Recording].

Повторете тази стъпка, за да изберете колкото писти желаете.

5. Използвайте **▲/▼** to, за да изберете от менюто пистата, която желаете да копирате, и натиснете ENTER **⊙**.

Повторете тази стъпка, за да изберете колкото писти желаете.

6. Използвайте **▲/▼/←/→**, за да изберете [Start], и натиснете ENTER **⊙**.
7. Използвайте **▲/▼/←/→**, за да изберете целева папка, в която да се копира.

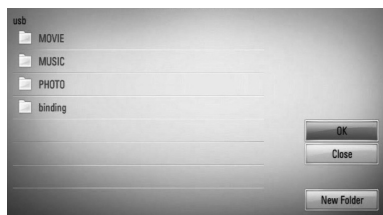

Ако искате да създадете нова папка, използвайте **▲/▼/←/→**, за да изберете [Нова папка], и натиснете ENTER **⊙**.

Въведете име на папка, като използвате виртуалната клавиатура, и натиснете ENTER **⊙**, докато е избран [OK].

8. Използвайте **▲/▼/←/→**, за да изберете [OK], и натиснете ENTER **⊙** за да започнете записването на аудио CD.

Ако искате да спрете процеса на запис на аудио CD, натиснете ENTER **⊙**, докато е осветено [Cancel].

9. Когато записването на аудио CD завърши, се появява съобщение. Натиснете ENTER **⊙**, за да проверите файла, създаден в целевата папка.

Select All	Изберете всички писти от аудио Audio CD диск.
Option	Изберете опция за кодиране от изскачащото меню (128kbps, 192kbps, 320kbps или Lossless (без загуба).
Close	Отменя записа и се връща към предишния екран.



ЗАБЕЛЕЖКА

- Таблицата по-долу показва като пример средната продължителност на записа от аудиописта с 4-минутно възпроизвеждане в музикален файл със 192 kbps.

Режим Стоп	По време на възпроизвеждане
1,4 мин.	2 мин.

- Всички времена в горната таблица са приблизителни.
- Действителното време на извличане от USB запаметяващо устройство варира в зависимост от възможностите на USB запаметяващото устройство.
- Уверете се, че има минимум 50 MB свободно пространство, което е необходимо, когато се прави запис на USB запаметяващо устройство.
- Продължителността на музиката трябва да бъде по-голяма от 20 секунди, за да стане добър запис.
- Не изключвайте плеъра и не изваждайте включеното USB запаметяващо устройство по време на запис от аудио CD.

Правенето на неразрешени копия на защитен срещу копиране материал, включително на компютърни програми, файлове, предавания и звукозаписи, може да бъде нарушение на авторски права и да представлява углавно престъпление.

Този уред не трябва да се използва за такива цели.

**Бъдете отговорни
Спазвайте авторските права**

Показване на информация от Gracenote Media Database

Плеърът може да получи достъп до Gracenote Media Database и да изтегли информация за музиката, така че в списъка може да се покаже текстова информация за името на пистата, името на изпълнителя, жанра и др.

Аудио CD

Когато поставите аудио CD, плеърът започва възпроизвеждане автоматично и зарежда музикалното заглавие от Gracenote® Media Database.

Ако в базата данни няма информация за музиката, на екрана не се показва музикалното заглавие.

Музикален файл

1. Изберете музикален файл или аудиописта, като използвате $\Lambda/V/</>$.
 2. Натиснете INFO/DISPLAY (i), за да се покаже менюто с опциите.
 3. Изберете опцията [Information], като използвате Λ/V , и натиснете ENTER (C).
- Плеърът осъществява достъп до Gracenote Media Database за музикална информация.

BD/DVD

Докато слушате музика от филмов плейбек, натиснете MUSIC ID, за да започне зареждане на музикална информация от Gracenote Media Database.

! ЗАБЕЛЕЖКА

- Плеърът трябва да бъде свързан към широколентов интернет за достъп до Gracenote® Media Database.
- Ако в Gracenote® Media Database няма музикална информация, на екрана се появява съобщение.
- Ако музикалната информация от мултимедийната база данни на Gracenote® не е точна или не съществува, моля потърсете помощ от Gracenote® на адрес <http://www.gracenote.com>.
- В зависимост от случая зареждането на информация от Gracenote® Media Database може да отнеме няколко минути.
- Информацията може да се покаже с повреден шрифт, ако изборият от вас език не е наличен в Gracenote Media Database (мултимедийната база данни на Gracenote).
- Тази функция не е налична за NetCast онлайн съдържание и съдържание от DLNA сървъри.
- LG е лицензополучател на Gracenote® технологията и не носи отговорност за информация от мултимедийната база данни на Gracenote®.
- Аудио CD дискове, които потребителите изготвят само за свои частни цели, не се поддържат от тази функция, защото не са в Gracenote Media Database (мултимедийната база данни на Gracenote).

Възпроизвеждане от iPod

Можете да се наслаждавате на звук от вашия iPod. За подробности относно iPod вижте ръководството за потребителя на iPod.

Подготовка

- За да гледате видео и снимки от iPod на телевизионния екран
 - Уверете се, че използвате видеовръзка през гнездо VIDEO OUT на задния панел на този уред. Изберете съответния режим на видеовход на телевизора.
 - В зависимост от iPod-а трябва да изберете Videos > Video settings, а след това да настроите TV Out на Ask или On от вашия iPod.
 За подробности относно Video Settings вижте ръководството за потребителя на iPod.
- Разглеждането на снимки е възможно само ако този уред е в режим iPod IN и вие можете да разглеждате снимки само като слайдшоу. За да видите снимка на телевизионния екран, трябва да стартирате слайдшоу на вашия iPod. За подробности относно слайдшоу вижте ръководството за потребителя на iPod.
- Преди да свържете iPod, изключете този уред и намалете силата на звука на този уред до минимум.

1. Свържете iPod-а към устройството.
2. Свържете iPod надеждно.

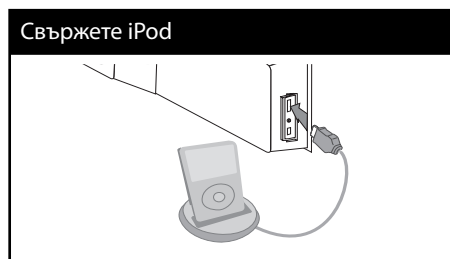

Когато свържете iPod в меню HOME, плейърът възпроизвежда музикален файл автоматично. В противен случай ще се покаже меню за избор на типа файл.



3. Изберете файл, като използвате $\wedge/V/</>$, и натиснете ENTER (Ⓞ), за да възпроизведете файла.

Гледане на филм от iPod

1. Свържете iPod надеждно.
2. Натиснете HOME (🏠).
3. Изберете [Music] или [Movie], като използвате </>, и натиснете ENTER (Ⓞ). Ако сте включили друго устройство (CD или USB), изберете от iPod менюто.
4. Изберете съдържание, като използвате Λ/V/</>, и натиснете ENTER (Ⓞ).

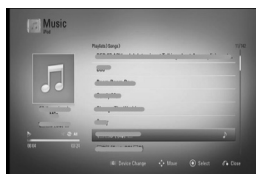

Можете лесно да търсите съдържание чрез превъртане на екрана с функцията power scroll.



Power scroll
(функция
за лесно
превъртане)



ЗАБЕЛЕЖКА

Ако за език на екранния дисплей на iPod е избран опростен китайски, функцията power scroll не работи добре.

Използване на iPod в режим iPod IN

Можете да работите с вашия iPod, като използвате доставеното дистанционно управление и бутоните за управление на вашия iPod.

1. Свържете iPod надеждно.
Ако включите този уред, iPod автоматично се включва и презареждането започва.
2. Натиснете RADIO&INPUT, за да изберете режим iPod IN.

Λ/V/</>	Избира опция от менюто.
▶ /ENTER	Стартира възпроизвеждане на музика или видео.
	За да поставите на пауза по време на възпроизвеждане. За да възобновите възпроизвеждането, натиснете отново ▶ (PLAY).
◀▶	Превъртете напред или назад песен или видео.
◀◀▶▶	Прескочете напред или назад във възпроизвеждането.
REPEAT	За да изберете желания режим на повторение: Track (Ⓞ), All (Ⓞ), Off (нищо не се показва).



ЗАБЕЛЕЖКА

- Съобщение за грешка „CHECK IPOD“ (Провери IPOD) или „Connected iPod model is not supported.“ (Моделът на свързания iPod не се поддържа.) се появява, когато:
 - Вашият iPod не е предвиден да работи със съответната функция.
- Съобщение за грешка „CHECK IPOD“ (Провери IPOD) или „Please update iPod's software.“ (Моля актуализирайте софтуера на iPod) се появява, когато:
 - Вашият iPod има стара версия на софтуера.
 - Актуализирайте софтуера на вашия iPod с най-новата версия.
- Ако на дисплея на този уред се покаже съобщение за грешка, следвайте съобщението. Съобщение за грешка „CHECK IPOD“ (Провери IPOD) или „Please check your iPod.“ (Моля проверете вашия iPod) се появява, когато:
 - Комуникацията между този уред и вашия iPod е неуспешна.
 - Извадете и поставете отново вашия iPod в стационарния блок на този уред.
 - Вашият iPod не е свързан надеждно.
 - Този уред разпознава вашия iPod като непознато устройство.
 - Вашият iPod е с изключително слабо захранване.
 - Батерията трябва да се презареди.
 - Ако зареждате батерията, когато iPod е с изключително слаб заряд, зареждането може да отнеме повече време.
- Можете да използвате адаптера за стационарния блок, който трябва да е доставен с вашия iPod, към стационарния блок за стабилно използване на iPod. Ако се нуждаете от адаптер, консултирайте се с продавача, от който сте купили вашия iPod.
- Съвместимостта с вашия iPod може да варира в зависимост от типа на вашия iPod.
- iPod touch и iPhone имат някои различия от iPod в работата. Може да се нуждаете от някакво допълнително управление, за да ги използвате с този уред. (напр.: „slide to unlock“)
- Ако искате да използвате приложна програма, да се обадите и да изпратите или получите SMS текстово съобщение и т.н. на iPod touch или iPhone, извадете го от стационарния блок за iPod на този уред и след това го използвайте.
- В зависимост от софтуерната версия на вашия iPod може да не е възможно да управлявате вашия iPod от този уред. Препоръчваме ви да инсталирате най-новата версия на софтуера.
- Качеството на видеото зависи от видеоизточниците във вашия iPod.
- Ако имате проблем с вашия iPod, моля посетете www.apple.com/support/ipod.

- Свържете края на кабела с маркировка ▼ сочеца напред, към страната на устройството.

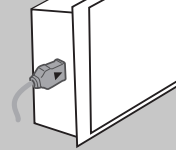

- Внимавайте да не поставите iPod-а в устройството, когато го свързвате или махате. Но кабелът може да е повреден.

Работа с радиото

Уверете се, че антената е свързана.
(Вижте стр. 23)

Слушане на радио

1. Натиснете RADIO&INPUT, докато на дисплея се появи Tuner (FM). Настройва се на последната приемана станция.
2. Натиснете и задръжте TUNING (-/+) в продължение на около две секунди, докато индикацията на честотата започне да се сменя. Претърсването спира, когато уредът се настрои на станция. Или Натиснете TUNING (-/+) многократно.
3. Регулирайте силата на звука, като завъртите VOLUME на предния панел или като натиснете VOL (+/-) на дистанционното управление.

Предварителна настройка на радиостанции

Системата може да запомни до 50 радиостанции в обхвата FM. Преди да започнете настройката, уверете се, че силата на звука е намалена.

1. Натиснете RADIO&INPUT, докато на дисплея се появи TUNER (FM).
2. Изберете желаната честота, като използвате TUNING (-/+).
3. Натиснете ENTER (⊙) номер за предварително настроена станция ще започне да мига на дисплея.
4. Натиснете PRESET (-/+), за да изберете номера за предварително настроена станция, който желаете.
5. Натиснете ENTER (⊙). Станцията се запаметява.
6. Повторете стъпки от 2 до 5, за да запаметите други станции.

Изтриване на всички запаметени станции

Натиснете и задръжте CLEAR в продължение на две секунди. „ERASE ALL“ започва да мига. След това всички запаметени станции се изтриват.

Изтриване на запаметена станция

1. Натиснете PRESET - / +, за да изберете предварително запаметения номер, който желаете да изтриете.
2. Натиснете CLEAR; предварително запаметеният номер ще започне да мига на дисплея.
3. Натиснете CLEAR отново, за да изтриете избрания предварително запаметен номер.

Подобряване на приемането при слаб FM сигнал

Натиснете В оцветения (в синьо) бутон (MONO/STEREO) на дистанционното управление. Това ще превключи тунера от стерео на моно и обикновено подобрява приемането.

Вижте информация за радиостанция

FM тунерът е снабден с функция RDS (система за радиопренос на данни). Тя показва информация за радиостанцията, която слушате в момента. Натиснете RDS неколкотократно, за да обходите различните типове данни:

PS	(Programme Service Name – име на обслужващата програма) Името на канала се появява на дисплея.
PTY	(Programme Type Recognition – разпознаване на типа програма) Типът на програмата (напр. Jazz (джаз) или News (новини)) се появява на дисплея.
RT	(Radio Text – радиотекст) Текстово съобщение, което съдържа специална информация от излъчващата станция. Това съобщение може да се превърта през дисплея.

СТ	(часово време, излъчвано от канала) Това показва часа и датата, излъчвани от радиостанцията.
----	---

Възпроизвеждане на съдържание през вашата домашна мрежа

Плеърът може да чете и възпроизвежда съдържание от вашия компютър и DLNA сертифициран мултимедийен сървър във вашата домашна мрежа.

Относно DLNA

Този плеър е DLNA сертифициран цифров мултимедийен плеър, който може да възпроизвежда филмово, снимково и музикално съдържание от вашия цифров мултимедийен сървър, съвместим с DLNA (компютър и потребителска електроника)

Digital Living Network Alliance (DLNA) е междубраншова организация на производители на потребителска електроника, компютърна индустрия и компании за мобилни устройства. Digital Living осигурява на потребителите лесно споделяне на мултимедийни файлове през кабелна или безжична мрежа у дома.

Символът на DLNA сертификата прави лесно намирането на продукти, които отговарят на изискванията на Насоките за съвместни разработки на DLNA. Този уред отговаря на изискванията на Насоките за съвместни разработки на DLNA, v1.5.

Когато компютър, на който върви софтуер за DLNA сървър или друго съвместимо с DLNA устройство, се свърже към този плеър, може да бъдат необходими някои

промени на софтуерните настройки. Моля направете справка с инструкциите за работа за софтуера или устройството за повече информация.

Достъп до DLNA мултимедийен сървър

1. Проверете връзката към мрежата и настройките (стр. 25).
2. Натиснете HOME (🏠).
3. Изберете [Home Link], като използвате </>, и натиснете ENTER (⊙).
4. Изберете DLNA мултимедийен сървър от списъка, като използвате Λ/V, и натиснете ENTER (⊙).

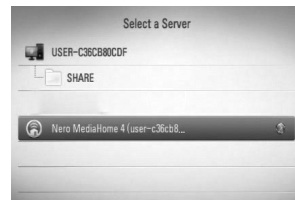

Ако искате да повторите претърсването на наличните мултимедийни сървъри, натиснете оцветения в зелено (G) бутон.

ЗАБЕЛЕЖКА

В зависимост от мултимедийния сървър може да е нужно този плеър да получи разрешение от сървъра.

5. Изберете файл, като използвате Λ/V/</>, и натиснете ENTER (⊙), за да възпроизведете файла.



**ЗАБЕЛЕЖКА**

- Изискванията са описани на стр. 11.
- Можете да използвате различни функции за възпроизвеждане. Вижте стр. 40-49.
- Понеже съвместимостта и наличните функции за възпроизвеждане от меню [Home Link] са тествани в среда на пакетен DLNA сървър (Nero Media Home 4 Essentials), изискванията към файловете и функциите за възпроизвеждане от меню [Home Link] може да се различават в зависимост от мултимедийните сървъри.
- Изискванията към файловете, дадени на стр. 11, невинаги са съвместими. Може да има някои ограничения от функциите на файловете и възможностите на мултимедийния сървър.
- В меню [Home Link] може да се показват миниизображения на невъзпроизводими файлове, но те няма да могат да се възпроизведат на този плеър.
- Ако има невъзпроизводим музикален файл в меню [Home Link], плеърът прескача файла и възпроизвежда следващия файл.
- Възпроизвеждане на файлове с филмови субтитри е възможно само на DLNA мултимедийен сървър, създаден с доставения с този плеър софтуер Nero MediaHome 4 Essentials.
- Името на файла със субтитри и името на филмовия файл трябва да бъдат еднакви и да се намират в една и съща папка.
- Качеството на възпроизвеждане и работа на функцията [Home Link] може да се влияе от състоянието на вашата домашна мрежа.
- Файловете от преносими носители, като напр. USB устройство, DVD устройство и т.н., на вашия мултимедийен сървър може да не бъдат споделени правилно.

Относно Nero MediaHome 4 Essentials

Nero MediaHome 4 Essentials е софтуер, чрез който с този плеър се споделят филмови, музикални и снимкови файлове, съхранявани във вашия компютър, като цифров мултимедийен сървър, съвместим с DLNA.

**ЗАБЕЛЕЖКА**

- CD-ROM дискът с Nero MediaHome 4 Essentials е предназначен за компютър и не трябва да се поставя в този плеър или в друг продукт, различен от персонален компютър.
- Доставеният CD-ROM с Nero MediaHome 4 Essentials е специално издание на софтуера, пригодно само за споделяне на файлове и папки на този плеър.
- Доставеният софтуер Nero MediaHome 4 Essentials не поддържа следните функции: транскодиране, UI за отдалечен достъп, TV управление, интернет услуги и Apple iTunes.
- Това ръководство обяснява работата с английската версия на Nero MediaHome 4 Essentials като пример. Следвайте обясненията, като сравнявате с действителните операции във версията на вашия език.

Инсталиране на Nero MediaHome 4 Essentials

Преди да инсталирате Nero MediaHome 4 Essentials, проверете изискванията към системата, дадени по-долу:

- Windows® XP (Service Pack 2 или по-нов), Windows Vista® (не се изисква Service Pack), Windows® XP Media Center Edition 2005 (Service Pack 2 или по-нов), Windows Server® 2003
- Windows Vista® 64-bit edition (приложението върви в 32-битов режим)
- Пространство на твърд диск: 200 MB пространство на твърдия диск за типична самостоятелна инсталация на Nero MediaHome

- Процесори 1,2 GHz Intel® Pentium® III или AMD Sempron™ 2200+
- Памет: 256 MB RAM
- Графична карта с минимум 32 MB видеопамет, минимална разделителна способност 800 x 600 пиксела и 16-битова настройка на цвета
- Windows® Internet Explorer® 6.0 или по-нов
- DirectX® 9.0c прераб. 30 (август 2006) или по-нов
- Мрежова среда: 100 Mb Ethernet, WLAN (IEEE 802.11b/g/n)

Стартирайте вашия компютър и поставете CD-ROM диска на Nero MediaHome 4 Essentials в CD-ROM устройството на вашия компютър. Инсталационният съветник ще ви преведе бързо и без затруднения през инсталационния процес. За да инсталирате Nero MediaHome 4 Essentials, процедирайте по следния начин:

1. Затворете всички програми в Microsoft Windows и деактивирайте евентуално работещия антивирусен софтуер.
2. Поставете CD-ROM диска на Nero MediaHome 4 Essentials в CD-ROM устройството на вашия компютър.
3. Щракнете [Nero MediaHome 4 Essentials]. Инсталацията се подготвя и се появява инсталационният съветник.
4. Щракнете бутона [Next], за да се покаже екрана за въвеждане на серийния номер. Щракнете [Next], за да преминете към следващата стъпка.
5. Ако приемете всички условия, щракнете в кутиятата за отбелязване [I accept the License Conditions] и щракнете [Next]. Инсталацията не е възможна без това съгласие.
6. Щракнете [Typical] и щракнете [Next]. Инсталационният процес стартира.
7. Ако искате да участвате в анонимното събиране на данни, маркирайте кутиятата за отбелязване и щракнете бутона [Next].

8. Щракнете бутона [Exit], за завършите инсталацията.

Споделяне на файлове и папки

На вашия компютър трябва да определите за споделено ползване папката, съдържаща филмово, музикално и/или снимково съдържание, за да го възпроизвеждате, като използвате функциите [Home Link].

Тази част обяснява процедурата за избиране на споделени папки на вашия компютър.

1. Щракнете два пъти върху иконата на „Nero MediaHome 4 Essentials“ на работния плот.
2. Щракнете иконата [Network] отляво и дефинирайте своето мрежово име в полето [Network name]. Мрежовото име, което въведете, ще бъде разпознато от вашия плещър.
3. Щракнете икона [Shares] отляво.
4. Щракнете раздел [Local Folders] на екран [Shares].
5. Щракнете икона [Add], за да отворите прозореца [Browse Folder].
6. Изберете папката, съдържаща файловете, които искате да споделите. Споделената папка се добавя към списъка на споделените папки.
7. Щракнете иконата [Start Server], за да стартирате сървъра.



ЗАБЕЛЕЖКА

- Ако споделените папки или файлове не се показват на плещъра, щракнете папката в раздел [Local Folders] и щракнете [Rescan Folder] до бутон [More].
- Посетете www.nero.com за повече информация и софтуерни инструменти.

Достъп до споделена папка от вашия компютър

1. Стартирайте вашия компютър, свързан към вашата локална мрежа.
2. Споделете папките от вашия компютър, които съдържат филмови, снимкови или музикални файлове.
3. Проверете връзката с мрежата и настройките на плеъра (стр. 25).
4. Натиснете HOME (🏠).
5. Изберете [Home Link], като използвате </>, и натиснете ENTER (Ⓞ).
6. Изберете споделена папка от списъка, като използвате Λ/V, и натиснете ENTER (Ⓞ).

4

Работа

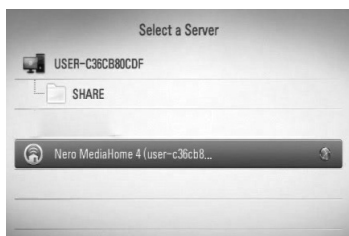

Ако искате да повторите претърсването на наличните мултимедийни сървъри, натиснете оцветения в зелено (G) бутон.



ЗАБЕЛЕЖКА

В зависимост от споделената папка този плеър може да се нуждае от въвеждане на име на мрежов потребител и парола за достъп до папката.

7. Изберете файл, като използвате Λ/V/</>, и натиснете ENTER (Ⓞ), за да възпроизведете файла.



ЗАБЕЛЕЖКА

- Изискванията са описани на стр. 11.
- Можете да използвате различни функции за възпроизвеждане. Вижте стр. 40-49.
- В меню [Home Link] може да се показват миниизображения на невъзпроизводими файлове, но те няма да могат да се възпроизведат на този плеър.
- Ако в меню [Home Link] има невъзпроизводим музикален файл, плеърът го прескача и възпроизвежда следващия файл.
- Името на файла със субтитри и името на филмовия файл трябва да бъдат еднакви и да се намират в една и съща папка.
- Качеството на възпроизвеждане и работа на функцията [Home Link] може да се влияе от състоянието на вашата домашна мрежа.
- Файловете на преносими носители, като напр. USB устройство, DVD устройство и др., на вашия компютър може да не бъдат споделени правилно.
- Може да срещнете проблеми с връзката в зависимост от средата, в която работи вашият компютър.

Изисквания към компютъра

- Windows® XP (Service Pack 2 или по-нов), Windows Vista® (не се изисква Service Pack), Windows 7® (не се изисква Service Pack)
- Процесори 1,2 GHz Intel® Pentium® III или AMD Sempron™ 2200+
- Мрежова среда: 100 Mb Ethernet, WLAN (IEEE 802.11b/g/n)



ЗАБЕЛЕЖКА

Ако използвате Windows® XP или Windows Vista®, посетете сайта от препратката по-долу за повече информация относно настройките за споделяне на файлове.

Windows® XP:

[http:// support.microsoft.com/kb/304040](http://support.microsoft.com/kb/304040)

Windows Vista®:

[http:// support.microsoft.com/kb/961498](http://support.microsoft.com/kb/961498)

Въвеждане на идентификатор на мрежов потребител и парола

В зависимост от средата, в която работи вашият компютър, може да е необходимо да въведете идентификатор на мрежов потребител и парола за достъп до споделената папка.

1. Менюто с клавиатурата се появява автоматично, ако се изисква идентификатор на мрежов потребител и парола.
2. Използвайте **Λ/V/</>** за да изберете символ, а след това натиснете **(⊙)** за да потвърдите своя избор в менюто с клавиатурата.

За да въведете буква с диакритичен знак, изберете буквата от разширения набор от символи.

Пример: Изберете „D“, а след това натиснете INFO/DISPLAY **(□)**, за да се покаже разширеният набор от символи. Използвайте **</>**, за да изберете „D“ или „Đ“, а след това натиснете ENTER **(⊙)**.

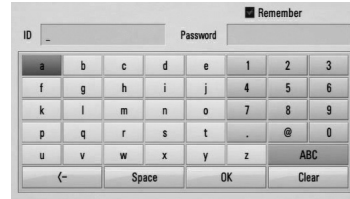

[Clear] – Изтрийте всички въведени знаци.

[Space] – Въвежда интервал в позицията на курсора.

[<-] – Изтрива знака преди позицията на курсора.

[ABC / abc / #+==&] – Променете настройките на менюто на клавиатурата на главни букви, малки букви или символи.

3. Когато завършите въвеждането на идентификатора на мрежовия потребител и паролата, изберете [OK] с помощта на **Λ/V/</>** и натиснете ENTER **(⊙)**, за да получите достъп до папката.

Идентификаторът на мрежовия потребител и паролата ще бъдат запаменени за ваше удобство, след като получите достъп до папката. Ако не желаете идентификаторът на мрежовия потребител и паролата да бъдат запаменени, натиснете оцветения в червено (R) бутон, за да премахнете отметката в кутийката [Remember], преди да получите достъп до папката.

Използване на NetCast™ Entertainment Access

Можете да използвате различни услуги за съдържание през интернет с функцията Entertainment Access (достъп до забавления) на NetCast.

1. Проверете връзката към мрежата и настройките (стр. 25).
2. Натиснете HOME (🏠).
3. Изберете [NetCast], като използвате </>, и натиснете ENTER (⊙).
4. Изберете опция, като използвате </>, и натиснете ENTER (⊙).

YouTube – Вижте стр. 68

Picasa Web Albums – Вижте стр. 72

AccuWeather – Вижте стр. 75

5. Докато се наслаждавате на онлайн съдържание от NetCast, натиснете оцветения в синьо (B) бутон, за да отидете на началния екран на NetCast.



ЗАБЕЛЕЖКА

- Съдържанието на услугите NetCast и свързаната с тях информация, включително потребителският интерфейс, подлежат на промени. Посещавайте уебсайта на всяка услуга за актуална информация.
- Изображението от фона на началния екран на NetCast показва какво е времето в любимия ви град от функцията AccuWeather.

YouTube

Можете да четете, търсите и гледате YouTube видео от интернет на вашия телевизор чрез вашия BD плеър на LG.

Гледане на YouTube видео на вашия телевизор

1. От плеъра изберете опцията [YouTube] от меню [NetCast], като използвате </>, и натиснете ENTER (⊙).
2. Натиснете Λ, за да изберете лентата на менюто с опциите.
3. Използвайте </>, за да изберете опция, и натиснете ENTER (⊙), за да търсите видео.
4. Използвайте </>, за да изберете видео, и натиснете ENTER (⊙) или ▶ (play), за да възпроизведете видеофайла.

Бутон	Действие
▶ или ENTER	Започва възпроизвеждане на видео с информация за съдържанието.
INFO/ DISPLAY	Превключете между възпроизвеждане на цял екран и екран за възпроизвеждане с информация за съдържанието.
	За да поставите на пауза възпроизвежданото видео. За да възобновите възпроизвеждане на видео след пауза, натиснете ▶ отново.
■	Спира възпроизвеждането на видео и показва списък на свързани видеофайлове.
◀◀/▶▶	Прескочете възпроизвеждането напред или назад.

Относно менюто на YouTube

Има различни опции в менюто на YouTube. Използвайте $\wedge/V/</>$, за да изберете опция, и натиснете ENTER (Ⓞ), за да изберете опция от описаните по-долу.

Featured – Ще се покаже списък на популярни видеоматериали.

Recent Videos – Ще се покаже най-новият актуализиран списък на видеоматериали.

Most Viewed – Ще се покаже списък на най-гледаните видеоматериали. В долната част на екрана се появява опцията за период.

Top Rated – Ще се покаже списък на най-високо оценените видеоматериали от сървъра на YouTube. В долната част на екрана се появява опцията за период.

Search – Ще се покаже виртуалната клавиатура. Вижте „Търсене на видео“ на стр. 71 за повече подробности.

History – Ще се покаже списъкът с видеоматериалите, които сте възпроизвеждали преди това на този уред. Могат да бъдат съхранени максимум 25 видеофайла.

Favorites – Тази опция ще се покаже само когато уредът е в състояние на влизане (sign-in). Показва списъка с видеоматериалите, които са подредени на вашия YouTube сървър по вашата сметка. Някои видеоматериали може да не се появят в списъка [Любими], дори и да са подредени на сървъра.

Sign in (Sign Out) – Показва виртуалната клавиатура, за да влезете, или се връща към състоянието на излизане. За повече подробности вижте „Влизане във вашата YouTube сметка“ на стр. 71.

Local site – Изберете страната, от която искате да гледате видеоклипове. Страните в списъка на меню [Local Site] може да са различни от тези в списъка на уебсайта на YouTube.



ЗАБЕЛЕЖКА

- Менюто на YouTube може да покаже 5 видеозаглавия в списъка на видеоматериалите. Натиснете зеления (G) или жълтия (Y) бутон, за да се покажат предишните/следващите 5 видеозаглавия.
- Ако изберете опцията [Most Viewed] или [Top Rated] от менюто на YouTube, в долната част на екрана се появяват опциите за период. Използвайте $\wedge/V/</>$, за да изберете опция за период, и натиснете ENTER (Ⓞ), за да се покажат видеоклиповете от избрания период.
- Списъкът с видеоматериали, претърсван от плеъра, може различен от списъка, претърсван от уеб браузър на компютър.
- При възпроизвеждане на видеоматериали от YouTube може да се появи пауза, стоп или буфериране, често в зависимост от скоростта на вашата широколентовата връзка. Препоръчваме минимална скорост на връзката 1,5 Mbps. За най-добри условия за възпроизвеждане се изисква скорост от 4,0 Mbps. Понякога скоростта на вашата широколентовата връзка варира в зависимост от условията на вашия интернет доставчик. Свържете се с вашия интернет доставчик, ако имате проблеми с поддържането на бърза връзка, която да е надеждна, или ако желаете да увеличите скоростта на вашата връзка. Много интернет доставчици предлагат разнообразни опции за скорост на широколентовата връзка.

Използване на виртуалната клавиатура

Виртуалната клавиатура има два режима на въвеждане на знаци. Натиснете оцветения в жълто (Y) бутон, за да превключите дисплея между режим на клавиатура и режим на цифрова клавиатура.

Режим на клавиатура

Използвайте $\wedge/\vee/</>$, за да изберете буква на екрана, и натиснете ENTER (⊙), за да потвърдите своя избор.



Възможно е въвеждане от менюто на клавиатурата на следните езици: английски, испански, италиански, френски, немски, холандски, португалски, шведски, полски и чешки.

Режим на цифрова клавиатура

Този режим ви позволява да въвеждате букви чрез натискане на бутоните на дистанционното управление. Натискайте бутоните с исканата буква веднъж, два пъти, три или четири пъти, докато се покаже буквата.



4

Работа

[Cancel] – Върнете се на предишния екран.

[Space] – Въвежда интервал в позицията на курсора.

[Backspace] – Изтрива знака преди позицията на курсора.

[ABC / abc / #+==&] – Променете настройките на виртуалната клавиатура на главни букви, малки букви или символи.

Натиснете CLEAR, за да изтриете всички въведени знаци.

За да въведете буква с диакритичен знак:

1. Изберете буква от виртуалната клавиатура, като използвате $\wedge/\vee/</>$.
2. Натиснете INFO/DISPLAY (□), за да се покаже разширен набор от знаци.
3. Използвайте $</>$, за да изберете режим, и натиснете ENTER. (⊙).

Бутон	Действие
CLEAR	Изтрива знака преди позицията на курсора.
REPEAT	Въвежда интервал в позицията на курсора.
\ll/\gg	Сменете набора от знаци на дистанционното управление (#+==&, 123, ABC или abc)



ЗАБЕЛЕЖКА

Режимът на цифрова клавиатура е наличен само във функциите [YouTube] и [Picasa Web Albums].

Търсене на видео

Можете да търсите видео, като въведете думи за търсене до 128 знака.

1. Използвайте </>, за да изберете опцията [Търси] от менюто, и натиснете ENTER (Ⓞ), за да се покаже виртуалната клавиатура.

За използване на виртуалната клавиатура вижте „Използване на виртуалната клавиатура“ на стр. 70.

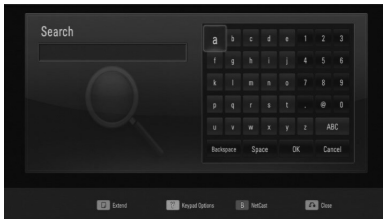

Когато въведете знак, могат да се покажат до 5 предложения за думи, започващи с този знак.

2. Когато завършите въвеждането на думи за търсене, изберете [OK] и натиснете ENTER (Ⓞ), за да се покаже списъкът със свързани видеозаглавия.

Влизане във вашата YouTube сметка

За да гледате видео от вашия списък с [Любими] видеозаглавия на YouTube сървъра по вашата сметка, трябва да влезете в своята YouTube сметка.

1. Използвайте </>, за да изберете опцията [Влизане] от менюто, и натиснете ENTER (Ⓞ), за да се покаже виртуалната клавиатура.
2. Използвайте ^/v/</>, за да изберете символ, а след това натиснете ENTER (Ⓞ), за да потвърдите своя избор от виртуалната клавиатура.

За използване на виртуалната клавиатура вижте „Използване на виртуалната клавиатура“ на стр. 70.

3. Когато завършите въвеждането на вашето потребителско име и парола, изберете [OK] и натиснете ENTER (Ⓞ), за да влезете.

4. Ако искате да излезете, изберете опцията [Излизане] от меню YouTube, и натиснете ENTER (Ⓞ).

Този уред може да съхрани автоматично до 5 потребителски имена, с които е влизано преди това. Списъкът с потребителски имена се появява, когато изберете опцията [Влизане].

Изберете съхранено потребителско име от списъка и натиснете ENTER (Ⓞ), за да се покаже менюто на клавиатурата с въведено избраното потребителско име. Тогава ще трябва да въведете само паролата, за да влезете.

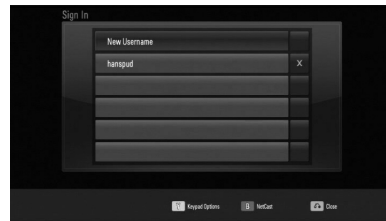

Изберете символа [X] и натиснете ENTER (Ⓞ), за да изтриете съхраненото потребителско име.

Разглеждане на уебалбуми Picasa

Разглеждайте фотоалбуми на приятели и членове на семейството чрез онлайн услугата Picasa.

Разглеждане на уебалбуми Picasa на вашия телевизор

1. Изберете опцията [Picasa Web Albums] от меню [NetCast] на плещра, като използвате \langle / \rangle , и натиснете ENTER (⊙).
На екрана се появяват популярни снимки.

2. Използвайте $\wedge / \vee / \langle / \rangle$, за да изберете снимка, и натиснете ENTER (⊙), за да се покаже снимката на цял екран.

4

Работа

Бутон	Действие
▶	Започва слайдшоу.
INFO/ DISPLAY	Показва менюто с опции за снимкови файлове.
	Прави пауза на слайдшоу. За възобновяване на слайдшоуто натиснете ▶ отново.
■	Спира слайдшоуто и се връща към менюто на Picasa.
\langle / \rangle	Придвижва към следващата или предишната снимка.

Опции по време на разглеждане на снимка

Можете да използвате различни опции по време на разглеждане на снимка на цял екран.

1. По време на разглеждане на снимка на цял екран натиснете INFO/DISPLAY (□), за да се покаже менюто с опции.
2. Изберете опция, като използвате \wedge / \vee .



- 1 **Current photo/Total number of photos** – Използвайте \langle / \rangle , за да видите предишна/следваща снимка.
 - 2 **Slide Show** – Натиснете ENTER (⊙), за да започнете слайдшоу или да го поставите на пауза.
 - 3 **Add to NetCast Friends List** – Добави собственика на разглежданата в момента снимка към списъка на моите приятели.
 - 4 **Rotate** – Натиснете ENTER (⊙), за да завъртите снимката по посока на часовниковата стрелка.
 - 5 **Zoom** – Натиснете ENTER (⊙), за да се покаже меню [Zoom].
 - 6 **Effect** – Използвайте \langle / \rangle , за да изберете ефект за преход между снимките в слайдшоуто.
 - 7 **Speed** – Използвайте \langle / \rangle , за да изберете забавяне на скоростта между снимките в слайдшоуто.
3. Натиснете RETURN (↵), за да излезете от менюто с опциите.

Относно менюто на Picasa

Има различни опции в менюто на Picasa. Използвайте $\wedge/V/</>$, за да изберете една опция от менюто, и натиснете ENTER (Ⓞ), за да изберете опция от описаните по-долу.



Home – Ще бъде показан списък с популярни снимки.

NetCast Friends – Ще бъде показан списък с вашите приятели.

Search – Въведете дума за търсене, за да намерите свързани снимки. Ще се покаже виртуалната клавиатура (стр. 74).

My Photos – Показва снимките, организирани в 'my Picasa web album' (моя уебалбум Picasa). Тази опция ще е налична само когато уредът е в състояние на влизане (sign-in).

Favorites – Показва до 50 любими уебалбума, наредени в уебсървъра на Picasa по вашата сметка. Тази опция ще е налична само когато уредът е в състояние на влизане (sign-in).

Sign in (Sign Out) – Показва виртуалната клавиатура, за да влезете, или се връща към състояние на излизане (стр. 74).

! ЗАБЕЛЕЖКА

Снимките, показвани в [My Photos] и [Favorites], може да се различават от снимките от уеббраузъра на компютър.

Добавяне на приятели

Ако въведете ваши приятели в меню [NetCast Friends], можете да виждате снимки направо от общодостъпните снимки на вашите приятели.

1. Изберете опцията [NetCast Friends] от менюто на Picasa, като използвате $\wedge/V/</>$, и натиснете ENTER (Ⓞ).



2. Натиснете ENTER (Ⓞ), за да се покаже виртуалната клавиатура.
3. Въведете име, като използвате виртуалната клавиатура. За използване на виртуалната клавиатура вижте „Използване на виртуалната клавиатура“ на стр. 70.
4. Изберете [OK], като използвате $\wedge/V/</>$, и натиснете ENTER (Ⓞ), за да се покаже уебалбумът на вашия приятел.

! ЗАБЕЛЕЖКА

- Ако искате да изтриете ваш приятел от списъка, натиснете оцветения в зелено (G) бутон, докато уебалбумът е избран.
- Ако искате да добавите още приятели, натиснете оцветения в червено (R) бутон върху този списък.
- Можете да добавите още уебалбуми на ваши приятели, до 50 бр.

Търсене на снимки

Можете да въведете дума за търсене, за да намерите свързани снимки.

1. Изберете опцията [Search] от менюто на Picasa, като използвате $\Lambda/V/</>$, и натиснете ENTER (Ⓞ).
2. Въведете думата за търсене, като използвате виртуалната клавиатура.
За използване на виртуалната клавиатура вижте „Използване на виртуалната клавиатура“ на стр. 70.
3. Изберете [OK], като използвате $\Lambda/V/</>$, и натиснете ENTER (Ⓞ), за да се покаже резултатът от търсенето.



ЗАБЕЛЕЖКА

Резултатът от търсенето от плещра може да се различава от резултата от търсенето чрез уеббраузър на компютър.

4

Работа

Влизане във вашия акаунт

За да показвате на екрана снимки от вашия уебгалбум, необходимо е да влезете в своя Picasa акаунт.

1. Изберете опцията [Sign In] от менюто на Picasa, като използвате $\Lambda/V/</>$, и натиснете ENTER (Ⓞ).

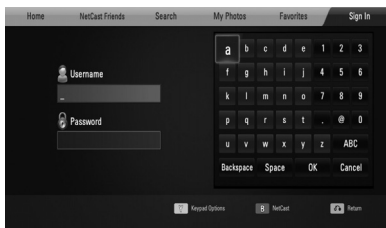

2. Въведете своето потребителско име (user name), като използвате виртуалната клавиатура, и натиснете ENTER (Ⓞ), докато е избран [OK].

За използване на виртуалната клавиатура вижте „Използване на виртуалната клавиатура“ на стр. 70.

3. Въведете паролата, като използвате виртуалната клавиатура, и натиснете ENTER (Ⓞ), докато е избран [OK].
Вашият уебгалбум се появява на екрана.
4. Ако искате да излезете, изберете [Sign Out] от менюто на Picasa и натиснете ENTER (Ⓞ).

Този уред може да съхрани автоматично до 5 потребителски имена, с които е влизано преди това. Списъкът с потребителски имена се появява, когато изберете опцията [Влизане].

Изберете едно съхранено потребителско име от списъка и натиснете ENTER (Ⓞ), за да се покаже виртуалната клавиатура с въведено избраното потребителско име. Тогава ще трябва да въведете само паролата, за да влезете.

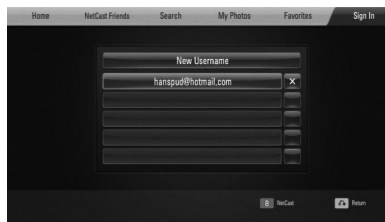

Изберете символа [X] и натиснете ENTER (Ⓞ), за да изтриете съхраненото потребителско име.

Използване на AccuWeather



Вижте локална и глобална прогноза за времето онлайн от AccuWeather.com.

Показване на метеорологична информация

1. Изберете опцията [AccuWeather] от меню [NetCast] на плъра, като използвате \langle / \rangle , и натиснете ENTER (⊙).

На екрана се показва меню за избор на град.

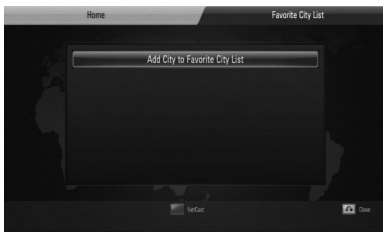

2. Натиснете ENTER (⊙), докато е избрана опцията [Add City to Favorite City List].
3. Изберете регион, като използвате \wedge / \vee , и натиснете ENTER (⊙).

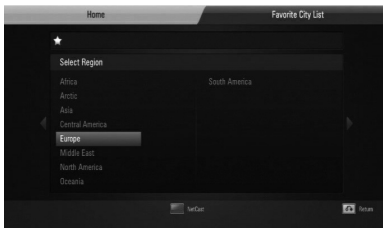

4. Изберете страна, като използвате $\wedge / \vee / \langle / \rangle$, и натиснете ENTER (⊙).

5. Изберете град, като използвате $\wedge / \vee / \langle / \rangle$, и натиснете ENTER (⊙).
6. Използвайте $\wedge / \vee / \langle / \rangle$, за да изберете [Home] и натиснете ENTER (⊙), за да се покаже метеорологична информация за избрания град.



Натиснете оцветения в червено (R) бутон, за да превключите термометъра между градуси по Фаренхайт и по Целзий.

7. Използвайте \langle / \rangle , за да изберете предишен или следващ град, и натиснете ENTER (⊙), за да се покаже метеорологична информация. Тази стъпка работи само когато добавите повече от 1 град във [Favorite city List].



ЗАБЕЛЕЖКА

- Информацията за времето невинаги е точна.
- Информацията за времето може да се покаже на английски, ако вашият език не е наличен в услугата AccuWeather.

Добавяне на още градове

1. Използвайте \langle / \rangle , за да изберете [Favorite City List] от меню AccuWeather, и натиснете ENTER (⊙).



2. Натиснете ENTER (⊙), докато е избрана опцията [Add City to Favorite City List].
3. Изберете регион, страна и град, като използвате $\wedge / \vee / \langle / \rangle$ и ENTER (⊙).
4. Повторете стъпки 2-3, за да добавите до 5 града.
Изберете символа [X] и натиснете ENTER (⊙), за да изтриете съхранения любим град.
5. Използвайте \wedge / \vee , за да изберете град от [Favorite City List], и натиснете ENTER (⊙), за да се покаже информация за времето.

4

Работа

5 Техническо обслужване

Забележки относно Работата с уреда дискете

Работа с дискете



Не слагайте лепенки по дискете.

Съхраняване на дискете

След използване на диска винаги го връщайте в опаковката му. Не излагайте дискете на пряка слънчева светлина или на източници на топлина и никога не ги оставяйте в паркиран автомобил, изложени на пряка слънчева светлина.

Почистване на дискете

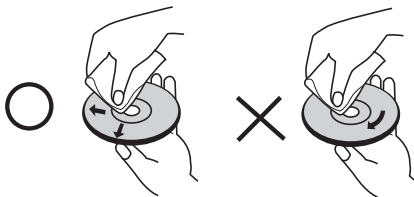

Не използвайте силни разтворители, например алкохол, бензен, разреждители, почистващи препарати или антистатичен спрей за грамофонни плочи.

Транспортиране на уреда

Запазете оригиналната кутия и опаковъчните материали. Ако се наложи да транспортирате системата, използвайте оригиналната фабрична опаковка, за да ѝ осигурите максимална защита.

Поддържайте външните повърхности чисти.

- Не използвайте летливи течности (например спрей против насекоми) близо до системата.
- Ако прилагате голям натиск при почистване на системата, може да увредите повърхностите ѝ.
- Не оставяйте гумени или пластмасови изделия продължително време в контакт с корпуса на системата.

Почистване на системата

За почистване на плъбра използвайте мека суха кърпа. Ако повърхностите са силно замърсени, използвайте мека кърпа, навлажнена с разтвор на слаб миещ препарат. Не използвайте силни разтворители, като алкохол, бензен или разреждители, тъй като те могат да увредят повърхностите на корпуса.

Техническо обслужване на уреда

Уредът е високотехнологично, прецизно устройство. Ако оптичната приемна леща или механизмът за въртене на диска се замърсят или износят, качеството на изображението може да се влоши. За допълнителна информация се обръщайте към най-близката официална сервизна база.

6

Отстраняване на неизправности

Общи

Захранването не е включено.	<ul style="list-style-type: none"> Включете добре захранващия кабел в стенния контакт.
Уредът не започва възпроизвеждане.	<ul style="list-style-type: none"> Поставете възпроизводим диск. (Проверете типа на диска, системата за цветна телевизия и регионалния код). Поставете диска със страната за възпроизвеждане надолу. Поставете диска правилно във водача на поставката за дискове. Почистете диска. Отменете функцията 'Ограничителен клас' или променете нивото на ограничителния клас.
Ъгълът не може да се смени.	<ul style="list-style-type: none"> На DVD видеодиска, който се възпроизвежда в момента, не са записани множество ъгли.
Езикът на субтитрите не може да се промени или изключи.	<ul style="list-style-type: none"> На DVD видеодиска, който се възпроизвежда в момента, не са записани субтитри.
Не могат да се възпроизведат файлове.	<ul style="list-style-type: none"> Файловете не са записани във формат, който този уред може да възпроизвежда. Уредът не поддържа кодека на филмовия файл.
Дистанционното управление не работи правилно.	<ul style="list-style-type: none"> Дистанционното не е насочено към сензора на уреда. Дистанционното управление е твърде далеч от уреда. Има преграда между дистанционното управление и уреда. Батериите на дистанционното управление са изтощени.

Картина

Няма картина.	<ul style="list-style-type: none"> Изберете подходящия режим на видеовход на телевизора, така че картината от уреда да се появи на телевизионния екран. Включете добре видеокабелите. Проверете дали [HDMI Color Setting] от меню [Setup] е настроена на съответната опция, която съответства на вашата видеовръзка. Вашият телевизор може да не поддържа разделителната способност, която сте настроили на плеъра. Променете разделителната способност на такава, каквато приема вашият телевизор. Гнездото HDMI OUT на плеъра е свързано към DVI устройство, което не поддържа защита на авторски права.
Появяват се смущения в картината	<ul style="list-style-type: none"> Възпроизвеждате диск, записан в система за цветна телевизия, различна от тази на вашия телевизор. Задайте разделителна способност, която вашият телевизор може да приеме.
Blu-ray 3D дискът не се възпроизвежда в режим 3D.	<ul style="list-style-type: none"> Свържете плеъра към вашия телевизор с HDMI кабел (версия 1.3 или по-висока). Вашият телевизор може да не поддържа "HDMI 1.4 3D mandatory format". Опцията [Режим 3D] в меню [Настройка] е настроена на [Искл.]. Настройте опцията на [Вкл.].

Звук

Няма звук или звукът е изкривен.	<ul style="list-style-type: none"> Уредът е в режим на претърсване, забавено възпроизвеждане или пауза. Силата на звука е ниска.
----------------------------------	--

Мрежа

<p>Функцията BD-LIVE не работи.</p>	<ul style="list-style-type: none"> Свързаното USB запамятащо устройство може да няма достатъчно свободно пространство. Свържете USB запамятащо устройство с минимум 1 GB свободно пространство. Проверете дали уредът е свързан правилно към локалната мрежа и дали има достъп до интернет (вж. стр. 25). Скоростта на вашата широколентова връзка не е достатъчно висока, за да използвате функциите на BD-LIVE. Препоръчително е да увеличите скоростта на широколентовата услуга, като се свържете с вашия интернет доставчик (ISP). Опцията [BD-LIVE connection] от меню [Setup] е настроена на [Prohibited]. Настройте опцията на [Permitted].
<p>Услуги за видеострийминг (като напр. You Tube™ и т.н.) често прекъсват или "буферират" по време на възпроизвеждане</p>	<ul style="list-style-type: none"> Скоростта на вашата широколентова услуга може би не е достатъчно висока за услуги за видеострийминг. Препоръчително е да увеличите скоростта на широколентовата услуга, като се свържете с вашия интернет доставчик (ISP).
<p>Споделена папка или файлове от вашия компютър или мултимедиен сървър не се показват в меню [Home Link].</p>	<ul style="list-style-type: none"> Защитна стена или антивирусен софтуер върви на вашия мултимедиен сървър. Изключете защитната стена или антивирусния софтуер, който върви на вашия компютър или мултимедиен сървър. Плеърът не е свързан към локалната мрежа, към която е свързан вашият компютър или мултимедиен сървър.
<p>Плеърът не може да се свърже към точката за достъп или към безжичен мрежов маршрутизатор.</p>	<ul style="list-style-type: none"> Безжичната комуникация може да се прекъсва от домакински уред, който използва радиочестоти. Преместете плеъра далеч от тях.
<p>Точката за достъп не е показана в списъка "Access point name" (име на точка на достъп).</p>	<ul style="list-style-type: none"> Точката за достъп или безжичният мрежов маршрутизатор може би не излъчват своя SSID. Настройте вашата точка за достъп да излъчва своя SSID чрез вашия компютър.

Дизайнът и техническите характеристики подлежат на промени без предизвестие.

Клиентска поддръжка

Можете да актуализирате софтуера на този плеър, като използвате най-новата версия, за да подобрите работата на продукта и/или да добавите нови функции. За да получите най-новия софтуер за този плеър (ако има актуализации), моля посетете <http://lgservice.com> или се свържете с центъра за обслужване на клиенти на LG Electronics.

7 Приложение

Управление на телевизор с доставеното дистанционно

Можете да управлявате вашия телевизор с помощта на посочените по-долу бутони.

Бутони за
управление
на
телевизора



Бутон	Действие
⏻ (TV Power)	Включвате и изключвате телевизора.
AV/ INPUT	Превключвате източника на входящия сигнал на телевизора между самия телевизор и други източници на входящ сигнал.
VOL +/-	Регулирате силата на звука на телевизора.
PR/CH ▲/▼	Претърсвате запаменените канали нагоре и надолу.

! ЗАБЕЛЕЖКА

В зависимост от свързания уред е възможно да не можете да управлявате вашия телевизор с някои от бутоните.

Настройване на дистанционното да управлява вашия телевизор

Можете да управлявате вашия телевизор от марката LG/GoldStar с доставеното дистанционно управление.

Като държите натиснат бутона TV POWER, натиснете PR/CH ▲/▼. Отпуснете бутона TV POWER, за да завършите настройката.

Когато смените батериите на дистанционното, може да се наложи да пренастроите дистанционното управление.

Списък на кодовете на страни

Изберете код на страна от този списък.

Страна	Код	Страна	Код	Страна	Код	Страна	Код
Афганистан	AF	Фиджи	FJ	Монако	MC	Сингапур	SG
Аржентина	AR	Финландия	FI	Монголия	MN	Словакия	SK
Австралия	AU	Франция	FR	Мароко	MA	Словения	SI
Австрия	AT	Германия	DE	Непал	NP	Южна Африка	ZA
Белгия	BE	Великобритания	GB	Холандия	NL	Южна Корея	KR
Бутан	BT	Гърция	GR	Холандски		Испания	ES
Боливия	BO	Гренландия	GL	Антили	AN	Шри Ланка	LK
Бразилия	BR	Хонконг	HK	Нова Зеландия	NZ	Швеция	SE
Камбоджа	KH	Унгария	HU	Нигерия	NG	Швейцария	CH
Канада	CA	Индия	IN	Норвегия	NO	Тайван	TW
Чили	CL	Индонезия	ID	Оман	OM	Тайланд	TH
Китай	CN	Израел	IL	Пакистан	PK	Турция	TR
Колумбия	CO	Италия	IT	Панама	PA	Уганда	UG
Конго	CG	Ямайка	JM	Парагвай	PY	Украйна	UA
Коста Рика	CR	Япония	JP	Филипини	PH	САЩ	US
Хърватия	HR	Кения	KE	Полша	PL	Уругвай	UY
Чехия	CZ	Кувейт	KW	Португалия	PT	Узбекистан	UZ
Дания	DK	Либия	LY	Румъния	RO	Виетнам	VN
Еквадор	EC	Люксембург	LU	Руска федерация	RU	Зимбабве	ZW
Египет	EG	Малайзия	MY	Саудитска			
Ел Салвадор	SV	Малдиви	MV	Арабия	SA		
Етиопия	ET	Мексико	MX	Сенегал	SN		

Списък на кодовете на езици

Използвайте този списък, за да въведете желаните от вас езици за следните първоначални настройки: [Disc Audio], [Disc Subtitle] и [Disc Menu].

Език	Код	Език	Код	Език	Код	Език	Код
Афарски	6565	Френски	7082	Литовски	7684	Синдхи	8368
Африкаанс	6570	Фризийски	7089	Македонски	7775	Сингалски	8373
Албански	8381	Галисийски	7176	Малгашки	7771	Словашки	8375
Амехарски	6577	Грузински	7565	Малайски	7783	Словенски	8376
Арабски	6582	Немски	6869	Малаялам	7776	Испански	6983
Арменски	7289	Гръцки	6976	Маорски	7773	Судански	8385
Асамски	6583	Гренландски	7576	Марати	7782	Суахили	8387
Аймаарски	6588	Гуарани	7178	Молдовски	7779	Шведски	8386
Азербайджански	6590	Гуджарати	7185	Монголски	7778	Тагалски	8476
Башкирски	6665	Хауса	7265	Науру	7865	Таджикски	8471
Баски	6985	Иврит	7387	Непалски	7869	Тамилски	8465
Бенгалски	6678	Хинди	7273	Норвежки	7879	Телугу	8469
Бутански	6890	Унгарски	7285	Ория	7982	Тайландски	8472
Бихарски	6672	Исландски	7383	Пенджабски	8065	Тонгански	8479
Бретонски	6682	Индонезийски	7378	Пушонски	8083	Турски	8482
Български	6671	Интерлингва	7365	Персийски	7065	Туркменски	8475
Бирмански	7789	Ирландски	7165	Полски	8076	Туи	8487
Беларуски	6669	Италиански	7384	Португалски	8084	Украински	8575
Китайски	9072	Японски	7465	Кечуа	8185	Урду	8582
Хърватски	7282	Канада	7578	Реторомански	8277	Узбекски	8590
Чешки	6783	Кашмирски	7583	Румънски	8279	Виетнамски	8673
Датски	6865	Казахски	7575	Руски	8285	Волапюк	8679
Холандски	7876	Киргизки	7589	Самоански	8377	Уелски	6789
Английски	6978	Корейски	7579	Санскритски	8365	Волоф	8779
Есперанто	6979	Кюрдски	7585	Шотландски келтски	7168	Ксосо	8872
Естонски	6984	Лаоски	7679	Сръбски	8382	Идиш	7473
Фарьорски	7079	Латински	7665	Сърбохърватски	8372	Йоруба	8979
Фиджи	7074	Латвийски	7686	Шона	8378	Зулуски	9085
Финландски	7073	Лингала	7678				

Актуализация на софтуера през мрежата

Известие за актуализация от мрежата

От време на време се предлага подобряване на функционалността и/или допълнителни функции или услуги за уреди, които са свързани към широколентова домашна мрежа. Ако има наличен нов софтуер и уредът е свързан към широколентова домашна мрежа, плетърът ще ви информира за актуализацията по следния начин.

Опция 1:

1. Менюто на актуализацията ще се появи на екрана, когато включите плетъра.
2. Използвайте </>, за да изберете желаната опция, а след това натиснете ENTER (⊙).

[OK]

Започва актуализацията на софтуера.

[Cancel]

Излиза от менюто на актуализацията и го показва при следващо зареждане.

[Hide]

Излиза от менюто на актуализацията и то не се появява, докато на актуализацията сървър не бъде качен следващият софтуер.

Опция 2:

Ако актуализацията на софтуера е налична на актуализацията сървър, в долната част на началното меню Home се появява иконата „Update“.

Натиснете оцветения в синьо бутон (B), за да започнете процедурата на актуализация.

Обновяване на софтуера

Можете да актуализирате софтуера на този плетър, като използвате най-новата версия, за да подобрите работата на продукта и/или да добавите нови функции. Можете да актуализирате софтуера, като свържете уреда директно към сървъра за актуализация на софтуера.



ВНИМАНИЕ

- Преди да актуализирате софтуера във вашия плетър, извадете от плетъра всеки диск или USB устройство.
- Преди актуализиране на софтуера на вашия плетър изключете плетъра, а след това го включете отново.
- **По време на процедурата на актуализация на софтуера не изключвайте плетъра, не изключвайте захранващия кабел и не натискайте който и да било бутон.**
- Ако се откажете от актуализацията, изключете захранването и го включете отново за стабилна работа.
- Този уред не може да бъде актуализиран към предишна версия на софтуера.

1. Проверете връзката към мрежата и настройките (стр. 25).
2. Изберете опцията [Software] от меню [Setup], а след това натиснете ENTER (⊙).
3. Изберете опцията [Update] и натиснете ENTER (⊙).

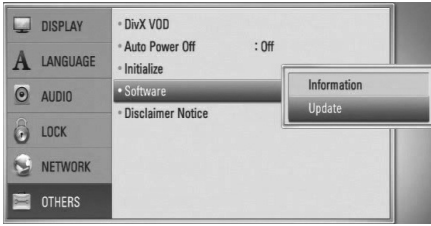

Плеърът ще провери за най-нова актуализация.

ЗАБЕЛЕЖКА

- Натискане на (⊙), докато се проверява за актуализация, ще прекрати процеса.
- Ако няма налична нова версия, появява се съобщение „No update is found“. Натиснете ENTER (⊙), за да се върнете в [Home Menu].

4. Ако съществува по-нова версия, появява се съобщението „A new update was found. Do you want to download it?“
5. Изберете OK, за да изтеглите актуализацията. (Избиране на [Cancel] ще прекрати актуализацията).
6. Плеърът започва да изтегля най-новата актуализация от сървъра. (Изтеглянето ще отнеме няколко минути в зависимост от състоянието на вашата домашна мрежа)
7. Когато изтеглянето завърши, появява се съобщението „Download is complete. Do you want to update?“

8. Изберете OK, за да започне актуализацията. (Избиране на [Cancel] ще прекрати актуализацията и изтегленият файл няма да може да се използва отново. За да актуализирате софтуера следващия път, процедурата по актуализация на софтуера трябва да бъде започната отново отначало).

ВНИМАНИЕ

Не изключвайте захранването по време на актуализация на софтуера.

ЗАБЕЛЕЖКА

Ако софтуерът включва актуализация на драйвер, поставката за дискове може да се отвори по време на процеса.

9. Когато актуализацията завърши, появява се съобщение „Update is complete.“ и захранването ще изключи след 5 секунди.
10. Включете захранването отново. Сега системата работи с новата версия.

ЗАБЕЛЕЖКА

Функцията за актуализация на софтуера (Software Update) може да не работи правилно в зависимост от вашата интернет среда. В такъв случай можете да получите най-новия софтуер от официалния сервизен център на LG Electronics и тогава да актуализирате вашия плеър. Вижте „Клиентска поддръжка“ на стр. 80.

Разделителна способност на видеоизход

Когато се възпроизвежда носител, който не е защитен срещу копиране

Разделителна способност \ Видеоизход	HDMI OUT
576i	576p
576p	576p
720p	720p
1080i	1080i
1080p / 24 Hz	1080p / 24 Hz
1080p / 50 Hz	1080p / 50 Hz

HDMI OUT свързване

- При настройка на разделителната способност на 576i реалната изходна разделителна способност ще се промени на 576p.
- Ако изберете разделителната способност ръчно, а след това свържете HDMI гнездото към телевизора, а вашият телевизор не я приеме, разделителната способност се настройва на [Автоматичен].
- Ако изберете разделителна способност, която вашият телевизор не приема, появява се предупредително съобщение. След промяна на разделителната способност, ако не можете да видите екрана, моля изчакайте 20 секунди и разделителната способност автоматично ще се върне на предишната разделителна способност.
- Кадровата честота на видеоизход 1080p може автоматично да се настрои или на 24 Hz, или на 50 Hz в зависимост както от възможностите, така и от предпочитанията на свързания телевизор и въз основа на присъщата кадрова честота на видеосъдържанието на BD-ROM диска.

VIDEO OUT свързване

От гнездото VIDEO OUT винаги се излъчва с разделителна способност 576i.

Търговски марки и лицензи



„Blu-ray Disc“ е търговска марка.



Символите „Blu-ray 3D“ и „Blu-ray 3D“ са търговски марки на Blu-ray Disc Association.



Символът „BD-LIVE“ е търговска марка на Blu-ray Disc Association.

„BONUSVIEW“ е търговска марка на Blu-ray Disc Association.



Java и всички базирани на Java търговски марки и търговски знаци са търговски марки или регистрирани търговски марки на Sun Microsystems, Inc. в Съединените щати и други страни.



Произведено по лиценз на Dolby Laboratories. „Dolby“, „Pro Logic“ и символът „двойно D“ са търговски марки на Dolby Laboratories.



Произведено по лиценз по патенти на САЩ №: 5,451,942; 5,956,674; 5,974,380; 5,978,762; 6,226,616; 6,487,535; 7,392,195; 7,272,567; 7,333,929; 7,212,872 и други патенти от САЩ и цял свят, издадени или очакващи патентоване. DTS и Symbol са регистрирани търговски марки, Логата & DTS-HD, DTS-HD Master Audio | Essential и DTS са търговски марки на DTS, Inc. Продуктът включва и софтуер. © DTS, Inc. Всички права запазени.



„HDMI“, фирменият знак на HDMI и „High-Definition Multimedia Interface“ са търговски марки или регистрирани търговски марки HDMI licensing LLC.



Фирменият знак „DVD“ е търговска марка на DVD Format/Logo Licensing Corporation.



DLNA®, фирменият знак на DLNA и DLNA CERTIFIED® са търговски марки, марки на услуги или сертификационни знаци на Digital Living Network Alliance.



Символът „Wi-Fi CERTIFIED“ е сертификационен знак на Wi-Fi Alliance.



DivX е регистрирана търговска марка на DivX, Inc. и се използва под лиценз.

„x.v.Colour“ е търговска марка на Sony Corporation.

AVCHD™

„AVCHD“ и търговският знак на „AVCHD“ са търговски марки на Panasonic Corporation и Sony Corporation.

Този продукт е лицензиран по лицензите на патентен портфейл AVC и патентен портфейл VC-1 за лична и нетърговска употреба от консуматор за (i) кодиране на видео в съответствие със стандартите AVC и VC-1 („AVC/VC-1 Video“) и/или (ii) декодиране на AVC/VC-1 видео, което е кодирано от консуматор, упражняващ лична и нетърговска дейност и/или е получено от доставчик на видео, лицензиран да предлага AVC/VC-1 видео. Не се дава и не се предвижда лиценз за никаква друга употреба. Допълнителна информация може да се получи от MPEG LA, LLC. Вж. <http://www.mpegla.com>.

Made for
 iPod  iPhone

iPod е запазена търговска марка на Apple Inc., регистрирана в САЩ и други държави.

iPhone е търговска марка на Apple Inc.

“Made for iPod” (направено за iPod) и “Made for iPhone” (направено за iPhone) означава, че даден електронен аксесоар е специално проектиран за свързване към iPod или съответно към iPhone, и има издаден сертификат за съответствие от производителя, че отговаря на изискванията на техническите стандарти на Apple. Apple не носи отговорност за работата на това устройство или за съответствието му със стандартите за безопасност и регулаторните стандарти.



Gracenote®, фирменият знак и логотипът на Gracenote, както и фирменият знак “Powered by Gracenote” са или регистрирани търговски марки, или търговски марки на Gracenote Inc. в САЩ и/или други страни.

Технология за разпознаване на музика и съпровождащи данни, предоставена от Gracenote®.

Технически характеристики

Общи

- Параметри на ел. захранването:
Вж. главния етикет.
- Консумация на енергия:
Вж. главния етикет.
- Размери (Ш x В x Д):
Прибл. (1 040 x 166 x 92 мм) без крачетата
- Тегло нето (приблиз.):
5,3 kg
- Работна температура:
41 °F до 95 °F (5 °C до 35 °C)
- Работна влажност:
5 % до 90 %
- Захранване на шината (USB):
DC 5 V \equiv 500 mA постоянен ток

Входове/ изходи

- VIDEO OUT:
1,0 V (p-p), 75 Ω , отрицателна синхронизация,
RCA гнездо 1 бр.
- HDMI OUT (видео/аудио):
19-цифтов (HDMI стандарт, тип A, версия 1.3)
- DIGITAL IN (OPTICAL IN):
3 V (p-p), 75 Ω , оптично гнездо x 2
- PORT. IN:
0,5 V_{rms} (3,5 мм стереожак)

Тунер

- FM обхват:
87,50 до 108,00 MHz

Усилвател

- Изходна мощност (4 Ω), (върхова)
Общо DIGITAL IN (OPTICAL IN): W
Предна 70 W x 2
Задна 70 W x 2
Събуфър 150 W (Активен)
- Изходна мощност (4 Ω), (RMS),
THD 10 % (4 Ω / 3 Ω)
Общо 360 W
Предна 60 W x 2
Задна 60 W x 2
Събуфър 120 W (Активен)

Система

- **Лазер:**
Полупроводников лазер,
Дължина на вълната: 405 nm / 650 nm
- **Система на сигнала:**
Стандартна система за цветна телевизия
NTSC/PAL
- **Честотна характеристика:**
от 20 Hz до 20 kHz (дискретизация 48 kHz,
96 kHz, 192 kHz)
- **Съотношение сигнал - шум:**
повече от 85 dB
- **Общо хармонично изкривяване:**
0,05 % при 1 W
- **Динамичен обхват:**
Повече от 95 dB
- **Порт за локална мрежа (LAN port):**
Ethernet жак x 1, 10BASE-T/100BASE-TX
- **Безжична LAN (вътрешна антена):**
Интегриран IEEE 802.11n (в обхвата 2,4 GHz)
безжичен мрежов достъп, съвместим с 802.11b/
g Wi-Fi мрежи.

Безжичен субуфер

- **Параметри на ел. захранването:**
Вижте основния надпис на субуфера
- **Консумация на енергия:**
Вижте основния надпис на субуфера
- **Честота на приемане:**
5,8 GHz
- **Събуфър**

Тип:	1 еднолентова тонколона
Номинален импеданс:	3 Ω
Входна мощност:	150 W
Макс. входна мощност:	300 W
Размери нето (Ш x В x Д):	196 x 390 x 356 mm
Тегло нето:	6,82kg

ВАЖНА ИНФОРМАЦИЯ ОТНОСНО МРЕЖОВИТЕ УСЛУГИ

МОЛЯ ПРОЧЕТЕТЕ ВНИМАТЕЛНО. ИЗПОЛЗВАНЕТО НА МРЕЖОВИТЕ УСЛУГИ СТАВА СЪГЛАСНО СЛЕДНИТЕ УСЛОВИЯ:

Използването на мрежови услуги изисква връзка към интернет, която се продава отделно и за която сте отговорни само вие. Мрежовите услуги може да са ограничени в зависимост от качеството, възможностите или техническите ограничения на вашата интернет услуга.

Мрежовите услуги принадлежат на трети лица и може да са защитени от закони за авторско право, патенти, търговски марки и/или друга интелектуална собственост. Мрежовите услуги се предоставят само за ваша лична и нетърговска употреба. Ако изрично не сте упълномощени от съответния собственик на съдържание или доставчик на услуга, не трябва да изменяте, копирате, преиздавате, качвате, изпращате, предавате, превеждате, продавате, създавате производни творби, експлоатирате или разпространявате по какъвто и да било начин или средство каквото и да било съдържание или услуга, до които може да имате достъп чрез този продукт.

LG НЕ НОСИ ОТГОВОРНОСТ ЗА ИЗПОЛЗВАНЕТО НА МРЕЖОВИ УСЛУГИ ОТ ВАС. МРЕЖОВИТЕ УСЛУГИ СЕ ПРЕДОСТАВЯТ „КАКТО СА“. ДО МАКСИМАЛНО ДОПУСТИМАТА ОТ ЗАКОНА СТЕПЕН LG НЕ ДАВА КАКВИТО И ДА БИЛО ИЗЯВЛЕНИЯ ИЛИ ГАРАНЦИИ (i) ЗА ТОЧНОСТ, ВАЛИДНОСТ, СВОЕВРЕМЕННОСТ, ЗАКОННОСТ ИЛИ ЦЯЛОСТНОСТ НА КОЯТО И ДА Е МРЕЖОВА УСЛУГА, СТАНАЛА ДОСТЪПНА ЧРЕЗ ТОЗИ ПРОДУКТ; И (ii) ЧЕ МРЕЖОВИТЕ УСЛУГИ СА ЧИСТИ ОТ ВИРУСИ ИЛИ ДРУГИ КОМПОНЕНТИ, КОИТО МОГАТ ДА ЗАРАЗЯТ, УВРЕДЯТ ИЛИ ПРИЧИНЯТ ПОВРЕДА НА ТОЗИ ПРОДУКТ, ВАШИЯ КОМПЮТЪР, ТЕЛЕВИЗОР, ДРУГИ УРЕДИ ИЛИ НА КАКВОТО И ДА БИЛО ДРУГО ИМУЩЕСТВО.

LG ИЗРИЧНО ОТХВЪРЛЯ КАКВИТО И ДА БИЛО ПОДРАЗБИРАЩИ СЕ ГАРАНЦИИ, ВКЛЮЧИТЕЛНО, НО НЕ САМО, ГАРАНЦИИ ЗА ПРОДАВАЕМОСТ ИЛИ ПРИГОДНОСТ ЗА ДАДЕНА ЦЕЛ.

ПРИ НИКАКВИ ОБСТОЯТЕЛСТВА И ПО НИКАКВА ПРАВНА ТЕОРИЯ LG НЕ ПОЕМА ОТГОВОРНОСТ, БИЛО ПО ДОГОВОР, ИСК, ИЗРИЧНА ОТГОВОРНОСТ ИЛИ ПО ДРУГ НАЧИН, ЗА КАКВИТО И ДА БИЛО ПРИЧИНЕНИ НА ВАС ИЛИ НА ТРЕТО ЛИЦЕ ПРЕКИ, НЕПРЕКИ, СЛУЧАЙНИ, СПЕЦИАЛНИ, ЗАКОНОВИ, КОСВЕНИ ИЛИ ДРУГИ ЩЕТИ ИЛИ АДВОКАТСКИ ХОНОРАРИ ИЛИ РАЗХОДИ, СВЪРЗАНИ СЪС ИЛИ ВЪЗНИКНАЛИ В РЕЗУЛТАТ НА КАКВИТО И ДА БИЛО МРЕЖОВИ УСЛУГИ, ДОРИ И АКО КОМПАНИЯТА Е БИЛА УВЕДОМЕНА ЗА ВЪЗМОЖНОСТТА ОТ ТАКИВА ЩЕТИ ИЛИ АКО ТАКИВА ЩЕТИ БИХА МОГЛИ ДА БЪДАТ ОСНОВАТЕЛНО ПРЕДВИДЕНИ.

Мрежовите услуги може да се прекратят или прекъснат по всяко време и LG не дава никакво изявление или гаранция, че която и да било мрежова услуга ще остане достъпна за какъвто и да било период от време. Използването на мрежовите услуги може да зависи от допълнителни условия, поставени от съответното трето лице - доставчик на услуги. Мрежовите услуги се предават от трети лица чрез мрежи и предавателни съоръжения, върху които LG няма контрол. LG ИЗРИЧНО ОТХВЪРЛЯ КАКВАТО И ДА БИЛО ОТГОВОРНОСТ ИЛИ ВИНА ЗА КАКВОТО И ДА БИЛО ПРЕКЪСВАНЕ ИЛИ ПРЕКРАТЯВАНЕ НА КАКВАТО И ДА БИЛО МРЕЖОВА УСЛУГА.

LG не поема отговорност или вина за клиентска услуга, свързана с мрежовите услуги. Каквито и да било въпроси или искания трябва да се отправят директно към съответните доставчици на мрежови услуги.

„Мрежова услуга (услуги)“ означава услуги от трето лице, достъпни чрез този продукт, включително, но не само, всички данни, софтуер, препратки, съобщения, видео и друго съдържание, предоставени чрез или използвани във връзка с тях.

„LG“ означава LG Electronics, Inc., нейната компания майка и всичките ѝ съответни клонове, дъщерни компании и свързани дружества в цял свят.

Бележка относно софтуера с отворен код

Следните GPL изпълними файлове и LGPL библиотеки, използвани в този продукт, са предмет на лицензионните споразумения GPL2.0/LGPL2.1:

GPL ИЗПЪЛНИМИ ФАЙЛОВЕ: Linux kernel 2.6, bash, busybox, cramfs, dhcpcd, e2fsprogs, fdisk, mkdosfs, mtd-utils, net-tools, procps, samba-3.0.25b, sysutils, tcpdump, tftpd, tinylogin, unzip, utelnetd

LGPL БИБЛИОТЕКИ: uClibc, DirectFB, blowfish, cairo, ffmpeg, iconv, libusb, mpg123

БИБЛИОТЕКА с публичен лиценз gSOAP Public License 1.3: gsoap

LG Electronics предлага да ви изпрати програмния код на CD-ROM на цена, покриваща разходите за извършване на такава доставка, т.е. цената на носителя, изпращането и обработката, по заявка по имейл до LG Electronics на адрес:

opensource@lge.com

Тази оферта важи за период от 3 (три) години от датата на дистрибуция на този продукт от LG Electronics.

Можете да получите копие от лицензите GPL и LGPL от <http://www.gnu.org/licenses/old-licenses/gpl-2.0.html> и <http://www.gnu.org/licenses/old-licenses/lgpl-2.1.html>.

Също така можете да получите копие от публичния лиценз gSOAP от:

<http://www.cs.fsu.edu/~engelen/license.html>.

Този софтуер е базиран отчасти върху работата на Independent JPEG Group copyright © 1991 – 1998, Thomas G. Lane.

Този продукт включва:

- boost C++: copyright © Beman Dawes 1999-2003
- c-ares: copyright © 1998 от Massachusetts Institute of Technology
- curl: copyright © 1996 - 2008, Daniel Stenberg
- expat: copyright © 2006 expat maintainers.
- freetype: copyright © 2003 The FreeType Project (www.freetype.org).
- jpeg: Този софтуер е базиран отчасти върху работата на Independent JPEG Group copyright © 1991 – 1998, Thomas G. Lane.
- mng: copyright © 2000-2007 Gerard Juyn, Glenn Randers-Pehrson

- ntp: copyright © David L. Mills 1992-2006
- OpenSSL:
 - криптографски софтуер, написан от Eric Young (eay@cryptsoft.com).
 - софтуер, написан от Tim Hudson (tjh@cryptsoft.com).
 - софтуер, разработен от OpenSSL Project за използване в OpenSSL Toolkit. (<http://www.openssl.org>)
- png: copyright © 2004 Glenn Randers-Pehrson
- portmap: copyright © 1990 The Regents of the University of California
- ptmalloc: copyright © 2001-2006 Wolfram Gloger
- UnitTest++ : copyright © 2006 Noel Llopis and Charles Nicholson
- UPnP SDK : copyright © 2000-2003 Intel Corporation
- strace :
 - copyright © 1993 Branko Lankester
 - copyright © 1993 Ulrich Pegelow
 - copyright © 1995, 1996 Michael Elizabeth Chastain
 - copyright © 1993, 1994, 1995, 1996 Rick Sladkey
 - copyright © 1999,2000 Wichert Akkerman
- xml2 : copyright © 1998-2003 Daniel Veillard
- XML-RPC For C/C++:
- copyright © 2001 by First Peer, Inc. Всички права запазени.
- copyright © 2001 by Eric Kidd. Всички права запазени.
- zlib: copyright © 1995-2002 Jean-loup Gailly и Mark Adler.

Всички права запазени

С настоящото се дава безплатно разрешение на всяко лице, получило копие от този софтуер и свързаната с него документация във файлове („Софтуерът“), да работи със Софтуера без ограничения, в това число, но не само, правото да използва, копира, променя, обединява, публикува, разпространява, дава лиценз на трети лица и/или продава копия от софтуера, както и да разрешава на лицата, получили този софтуер, да вършат същото, при спазване на следните условия:

СОФТУЕРЪТ СЕ ПРЕДОСТАВЯ „КАКТО Е“, БЕЗ КАКВАТО И ДА Е ГАРАНЦИЯ – ЯВНА ИЛИ ПОДРАЗБИРАЩА СЕ, ВКЛЮЧИТЕЛНО, НО НЕ САМО, ГАРАНЦИИ ЗА ПРОДАВАЕМОСТ, ПРИГОДНОСТ ЗА КОНКРЕТНА ЦЕЛ И НЕНАРУШЕНИЕ НА ЗАКОНА. В НИКАКЪВ СЛУЧАЙ АВТОРИТЕ ИЛИ ПРИТЕЖАТЕЛИТЕ НА АВТОРСКО ПРАВО НЕ НОСЯТ ОТГОВОРНОСТ ЗА КАКВИТО И ДА БИЛО ИСКОВЕ, ЩЕТИ ИЛИ ДРУГИ ОТГОВОРНОСТИ, БИЛО ТО ПРИ СЪДЕБЕН ИСК ЗА НАРУШЕНИЕ НА ДОГОВОР, ГРАЖДАНСКО ИЛИ ДРУГО ЗАКОНОНАРУШЕНИЕ, ПРОИЗТИЧАЩО ОТ, ПОРАДИ ИЛИ ВЪВ ВРЪЗКА СЪС СОФТУЕРА ИЛИ ИЗПОЛЗВАНЕТО МУ, ИЛИ ДРУГИ ДЕЙСТВИЯ СЪС СОФТУЕРА.

Договор за лиценз с краен потребител на Gracenote®

Това приложение или устройство съдържа софтуер на Gracenote, Inc., гр. Емеривил, Калифорния ("Gracenote").

Софтуерът на Gracenote ("Gracenote софтуер") дава възможност на това приложение да идентифицира диск и/или файл и да получава свързана с музиката информация, включително име, изпълнител, песен и заглавие ("Gracenote данни") от онлайн сървъри или вградени бази данни (обединени под названието "Gracenote сървъри"), както и да изпълнява други функции. Можете да използвате Gracenote данни само чрез предназначения за крайния потребител функции на настоящото приложение или устройство.

Съгласявате се да използвате Gracenote данните, Gracenote софтуера и Gracenote сървърите само за свои лични, нетърговски цели. Съгласявате се да не отдавате, копирате, прехвърляте или предавате Gracenote софтуера или Gracenote данните на трета страна. **СЪГЛАСЯВАТЕ СЕ ДА НЕ ИЗПОЛЗВАТЕ ИЛИ СИ СЛУЖИТЕ С GRACENOTE ДАННИТЕ, GRACENOTE СОФТУЕРА ИЛИ GRACENOTE СЪРВЪРИТЕ, С ИЗКЛЮЧЕНИЕ НА ИЗРИЧНО ПОЗВОЛЕНОТО ТУК.**

Съгласявате се, че ако нарушите тези ограничения, вашият неизключителен лиценз за използване на Gracenote данните, Gracenote софтуера и Gracenote сървърите ще бъде прекратен. Ако лицензът ви бъде прекратен, вие сте съгласни да прекратите всяка употреба на Gracenote данните, Gracenote софтуера и Gracenote сървърите. Gracenote запазва всичките си права над Gracenote данните, Gracenote софтуера и Gracenote сървърите, вкл. всички права на собственост. При никакви обстоятелства Gracenote няма да ви дължи заплащане за подадена от вас информация. Съгласявате се, че съгласно този Договор, за да пазите интересите си, Gracenote Inc. може да упражни директно своите права срещу вас.

За да следи заявките с цел статистика, услугата Gracenote използва уникален идентификатор. Целта на произволно избрания цифров идентификатор е да позволи на услугата Gracenote да отчита заявките без да знае нищо за вас самите. За повече информация вижте уебстраницата с Политиката за конфиденциалност на Gracenote за услугата Gracenote.

Според лиценза Gracenote, софтуерът и всеки елемент от Gracenote данните са ви предоставени „КАКТО СА“. Gracenote не представлява и не гарантира, изрично или косвено, точността на Gracenote данните от Gracenote сървърите. Gracenote си запазва правото да изтрива данни от Gracenote сървърите или да променя категориите данни поради причина, считана от Gracenote за целесъобразна. Не се поема гаранцията за това, че Gracenote софтуерът или Gracenote сървърите са без грешка, или че функционирането на Gracenote софтуера или Gracenote сървърите ще бъде без прекъсване. Gracenote не се задължава да ви дава нови подобрени или допълнителни типове или категории данни, които Gracenote може да предлага в бъдеще и може свободно да прекрати услугите си по всяко време.

GRACENOTE НЕ ДАВА КАКВИТО И ДА Е ГАРАНЦИИ, ИЗРИЧНИ ИЛИ ПОДРАЗБИРАЩИ СЕ, ВКЛЮЧИТЕЛНО, НО НЕ САМО ПРЕДПОЛАГАЕМИ ГАРАНЦИИ ЗА ГОДНОСТ ЗА ПАЗАРНА РЕАЛИЗАЦИЯ, ГОДНОСТ ЗА ОПРЕДЕЛЕНА ЦЕЛ, ПРАВО НА СОБСТВЕНОСТ И НЕНАРУШАВАНЕ НА ПРАВАТА НА ИНТЕЛЕКТУАЛНАТА СОБСТВЕНОСТ. GRACENOTE НЕ ГАРАНТИРА РЕЗУЛТАТИТЕ, КОИТО ЩЕ ПОЛУЧИТЕ ЧРЕЗ ИЗПОЛЗВАНЕТО НА GRACENOTE СОФТУЕРА ИЛИ НЯКОЙ GRACENOTE СЪРВЪР. GRACENOTE НЕ НОСИ ОТГОВОРНОСТ ПРИ КАКВИТО И ДА Е ОБСТОЯТЕЛСТВА ЗА КОСВЕНИ ИЛИ СЛУЧАЙНИ ЩЕТИ ИЛИ ЗА ПРОПУСНАТИ ПОЛЗИ ИЛИ ПРИХОДИ.

© Gracenote, Inc. 2009

