



DR389

Norsk



The Clear Choice In Digital Video™





CAUTION
RISK OF ELECTRIC SHOCK
DO NOT OPEN



FORSIKTIG: FOR Å REDUSERE FAREN FOR ELEKTRISK STØT, MÅ IKKE DEKSELET (ELLER BAKDEKSELET) FJERNES. INNEHOLDER INGEN KOMPONENTER SOM KAN REPARERES AV BRUKERE. SERVICE MÅ BARE FORETAS AV KVALIFISERT SERVICEPERSONELL.



Symboler med et lyn i en likesidet trekant er beregnet på å varsle brukeren om at uisolert og farlig spenning er tilstede innenfor produktets ytre deksler, og kan være av tilstrekkelig styrke til å forårsake alvorlige elektriske støt ved berøring med personskade som resultat.



Symboler med et utropstegn i en likesidet trekant er beregnet på å varsle brukeren om viktige bruks- og vedlikeholdsanvisninger i litteraturen som medfølger produktet.

ADVARSEL: FOR Å REDUSERE FAREN FOR BRANN ELLER ELEKTRISK STØT MÅ APPARATET IKKE UTSETTES FOR REGN ELLER HØY FUKTIGHET.

ADVARSEL: Ikke installer dette utstyret på et innesluttet sted, som i en bokhylle eller lignende.

FORSIKTIG: Ikke blokker noen ventilasjonsåpninger.

Installer apparatet i overensstemmelse med produsentens anvisninger. Kabinettet har slisser og åpninger for ventilasjon og for å sikre pålitelig drift av produktet og for å beskytte det mot overoppheting. Åpningene må aldri blokkers ved at produktet plasseres på en seng, sofa, teppe eller tilsvarende underlag. Ikke plasser produktet på et innesluttet sted, slik som i en bok-hylle eller stativ med mindre det er sørget for tilstrekkelig ventilasjon og produsentens anvisninger er fulgt.

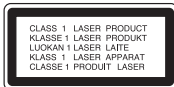

FORSIKTIG: SYNLIG OG USYNLIG KLASSE 3B LASERSTRÅLING AVGIS DERSOM ENHETEN ÅPNES OG SPERRER OPPHEVES. UNNGÅ Å UTSETTES FOR STRÅLING.

FORSIKTIG: Dette produktet inneholder et lasersystem.

Les nøye gjennom brukerhåndboken for å sikre at produktet brukes på rett måte, og ta vare på håndboken for fremtidig bruk. Ta kontakt med et autorisert servicecenter hvis produktet trenger vedlikehold. Dersom kontrollene brukes på annen måte enn beskrevet, eller dersom det utføres justeringer eller andre prosedyrer enn de som er beskrevet her, kan du utsette deg for skadelig stråling. Unngå direkte laserstråleeksponering ved ikke å åpne dekselet. Laserstrålingen er synlig når dekselet er åpnet. SE IKKE DIREKTE PÅ STRÅLEN.

FORSIKTIG: Dette apparatet bør ikke komme i kontakt med vann (dråper eller sprut). Plasser ikke objekter som er fylt med vann, som vaser, oppå apparatet.

ADVARSEL om strømledningen

De fleste elektriske apparater anbefales plassert på en dedikert kurs: dvs. en egen elektrisk kurs som bare gir strøm til apparatet, og ikke har andre forbrukere eller uttak. Kontroller spesifikasjonssiden i denne håndboken for å være sikker. Ikke overbelast veggkontakter. Overbelastede veggkontakter, løse eller skadde kontakter, forlengelsesledninger, slitte ledninger samt skadd eller sprukket isolasjon er alle farlige. Enhver av disse faktorene kan føre til elektrisk støt eller brann. Undersøk strømledningen til apparatet fra tid til annen, og hvis utseendet indikerer skader eller forringelse, plugg den ut, unngå å bruke apparatet, og få ledningen skiftet ut med en tilsvarende del av en autorisert serviceleverandør. Beskytt strømledningen mot fysiske eller mekaniske belastninger, som å bli vridd, bøyd, klemt i en døråpning, eller kjørt eller tråkket på. Vær særlig oppmerksom på støpsler, veggkontakter, samt steder hvor strømledningen kommer ut av apparatet. For å kople apparatet fra strømmen trekkes støpselet på strømledningen ut av veggkontakten. Under installasjonen må du påse at strømstøpselet er lett tilgjengelig.

Avfallshåndtering av ditt gamle utstyr

1. Når dette symbolet med en overkrysset søppeldunk er festet til et produkt, betyr det at produktet omfattes av EU-direktivet om EE-avfall 2002/96/EF.
2. Alle elektriske og elektroniske produkter bør avfallshåndteres separat fra det ordinære husholdningsavfallet via egne returordninger godkjent av statlige eller lokale myndigheter.
3. Korrekt avfallshåndtering av dine gamle apparater bidrar til å unngå potensielt negative konsekvenser for miljø og helse.
4. For mer detaljert informasjon om avfallshåndtering av gamle apparater, kontakt lokale myndigheter, renholdsfirmaet eller butikken der du kjøpte produktet.



Dette produktet er produsert i henhold til EMC-direktiv 2004/108/EC og lavspenningsdirektiv 2006/95/EC.

Europeisk representant:
LG Electronics Service Europe B.V.
Veluwezoom 15, 1327 AE Almere, The Netherlands
(Tel : +31-036-547-8940)

Opphavsrett, Copyright

- Opptakstutstyr skal kun brukes til lovlig kopiering, og du anmodes om å sjekke hva som utgjør lovlig kopiering i det landet hvor du lager en kopi. Kopiering av opphavsrettsbeskyttet materiale som filmer eller musikk er ulovlig med mindre det er tillatt gjennom et lovlig unntak eller med samtykke fra eierne av opphavsretten.
- Dette produktet bruker opphavsrettsbeskyttet teknologi som er beskyttet av amerikanske metodepatenter og andre åndsverksrettigheter og som eies av Macrovision Corporation og andre rettighetseiere. Macrovision Corporation må autorisere all bruk av denne opphavsrettsbeskyttede teknologien, og den er kun til personlig bruk eller annen begrenset visning med mindre annet er avtalt med Macrovision Corporation. Omvendt utvikling (Reverse Engineering) eller demontering er ikke tillatt.
- FORBRUKERE BØR MERKE SEG AT IKKE ALLE HØYOPPLØSNINGS TV-APPARATER (HDTV) ER FULLT KOMPATIBLE MED PRODUKTET OG KAN FORÅRSAKE BILDEFORSTYRRELSER. HVIS DU ERFARER 625 PROGRESSIVE BILDESKANNINGSPROBLEMER, ANBEFALER VI AT DU SKIFTER TILKOPLINGEN TIL 'STANDARD DEFINITION'-UTGANGEN. HVIS DU HAR SPØRSMÅL VEDRØRENDE TV-APPARATETS KOMPATIBILITET MED DENNE MODELL 625p OPPTAKEREN, VENNLIGST KONTAKT VÅRT KUNDESERVICESENTER.

Produsert på lisens fra Dolby Laboratories. Dolby og dobbelt-D-symbolet er registrerte varemerker for Dolby Laboratories.

Innholdsfortegnelse

Før du starter	5-6
Før du starter	7
Hovedenhet	8
Kople til enheten	9-12
Betjene USB flash-enhet	12
Automatisk oppsett	13
Bruke Home-menyen	13-14
Justere SETUP-innstillingene	14-18
Vise plateinformasjon	18-19
Spille av en plate	20-21
Spille av DivX®-videofiler	21
Lytte til musikk	22
Vise et bilde	23
Opptak	24-25
Redigere en tittel	25-28
Språkkoder	29
Områdekoder	29
Feilsøking	30-31
Spesifikasjoner	32









Før du kople til, bruker eller justerer dette produktet, bør du lese hele denne brukerhåndboken grundig.



Før du starter













Skrivbare og spillbare plater

Denne enheten kan spille av fra og spille inn på alle velkjente typer DVD-plater. Tabellen nedenfor viser noen spesifikke kompatibilitetsulikheter avhengig av platetyper.

	DVD-R	DVD-RW	DVD+R	DVD+RW
Symbol benyttet i håndboken				
Logoer				
Overskrivbar	Nei	Ja	Nei	Ja
Formateringsmodus (nye plater)	Videomodus	Videomodus	Auto	Auto
Redigeringsbar	Begrenset	Ja	Begrenset	Ja
Avspillbar på andre spillere	Spilleren må være kompatibel med motsvarende medium, og mediet må være ferdigstilt.			
Anbefalte plater	Mitsubishi(8x,16x) Verbatim(8x,16x)	Mitsubishi(4x) Verbatim(4x) JVC(4x) Maxell(4x)	Mitsubishi(8, 16x) Verbatim(8x,16x)	Mitsubishi(4x) HP(4x) Verbatim(4x) Ricoh(4x)

Spillbare plater

Tabellen nedenfor viser filformatene og medietypene som kan spilles av på denne enheten.

	DVD	Audio-CD	Video-CD	Dataplate (DivX, JPEG, MP3 eller WMA)
Symbol benyttet i håndboken				   
Logoer				 
Karakteristikk	Plater som f.eks. filmer som kan kjøpes eller leies.	Musikk CD-plater eller CD-R/RW-plater i musikk-CD format som kan kjøpes	VIDEO CD eller CD-R/RW i VIDEO CD/Super VIDEO CD-format.	Plater som inneholder DivX, JPEG, MP3 eller WMA-filer.

Merknader om plater

- Avhengig av tilstanden til opptakerutstyret eller selve CD-R/RW (eller DVD±R/RW)-platene, er det noen CD-R/RW (eller DVD±R/RW)-plater som enheten ikke kan spille av.
- Fest ikke forseglinger eller etiketter på noen av platesidene (verken etikett-side eller innspilt side).
- Bruk ikke CD-plater med uvanlig form (f.eks. hjerteformet eller åttekantet). Det kan føre til funksjonsfeil.
- Avhengig av programvaren som ble brukt for å gjøre opptaket og ferdigstillingen, kan det være at enkelte innspilte plater (CD-R/RW eller DVD±R/RW) ikke lar seg spille av.
- Det kan være at DVD-R/RW, DVD+R/RW og CD-R/RW plater som er spilt inn på en datamaskin eller en DVD- eller CD-spiller, ikke spiller hvis platen er ødelagt eller tilsmusset, eller hvis det smuss eller kondens på enhetens linser.
- Hvis du spiller inn en plate på datamaskinen, selv om den har et kompatibelt format, så er det ikke sikkert at den kan spilles av på grunn av innstillingene i programvaren som ble brukt til å lage platen. (Referer til programvareprodusenten for mer informasjon.)
- Denne enheten krever plater og opptak som oppfyller bestemte tekniske standarder for å kunne yte en optimal avspillingskvalitet. Forhåndsinnspilte DVD-plater oppfyller automatisk disse standardene. Det finnes mange typer plateformater for innspilling (inkludert CD-R som inneholder MP3 eller WMA-filer), og disse krever at visse betingelser er oppfylt (se ovenfor) for å garantere kompatibilitet for avspilling.
- Kunden bør merke seg at det kreves tillatelse for å laste ned MP3/WMA-filer og musikk fra Internett. Vårt firma har ingen rettigheter til å utstede slik tillatelse. Tillatelse skal alltid innhentes fra rettighetshaveren.

Kopieringsrestriksjoner

Noe videomateriale har ett-trinns kopibeskyttelse: Slikt materiale kan ikke kopieres til DVD. Du kan identifisere ett-trinns kopibeskyttet materiale under avspilling ved å vise plateinformasjonen på skjermen.

- NTSC-formaterte signaler spilles ikke korrekt inn med denne enheten.
- Videosignaler i SECAM-format (fra den innebygde TV-tuneren eller fra de analog inngangene) spilles inn i PAL-format.

Om visning av symbolet

“  ” kan vises på TV-skjermen når spilleren brukes. Dette symbolet betyr at funksjonen som er forklart i brukerveiledningen, ikke er tilgjengelig på det spesielle mediet.

Sonekoder



Denne enheten har en sonekode som er skrevet på baksiden av enheten. Denne enheten kan kun spille av DVD-plater merket tilsvarende som på baksiden av enheten eller med "ALL".

- De fleste DVD-platene har en globus med ett eller flere siffer tydelig plassert på omslaget. Dette nummeret må stemme overens med enhetens sonekode. Hvis ikke, kan ikke platen spilles av.
- Hvis du forsøker å spille av en DVD-plate med en annen sonekode enn den som finnes på enheten, vises meldingen "Incorrect region code. Can't play back" på TV-skjermen.

Bruk av fjernkontrollen

Pek fjernkontrollen mot mottakeren og trykk på knappene.

Sette batterier i fjernkontrollen

Fjern batteridekselet på baksiden av fjernkontrollen, og sett inn R03-batteri (AAA) med  og  innrettet riktig vei.

Fjernkontroll

1



2

3

4

POWER: Slår enheten PÅ eller AV.

AV/INPUT: Endres input-kilde (Tuner, AV1-3 eller DV IN).

TV/DVD: trykk for å veksle mellom 'TV-modus', der du får bilde og lyd fra TV-ens tuner, og 'Videomodus', der du får bilde og lyd fra denne enheten.

OPEN/CLOSE: Åpner og lukker diskskuffen, og løser ut kassetten i videoskuffen.

0-9 talltaster: Velger nummererte alternativer i en meny.

CLEAR: Fjerner et merke på merkesøkmenyen.

TV-kontrollknapper: Du kan kontrollere lydnivået, inngangskilde, velge TV-kanaler og slå TV-en på og av.

SCAN (◀◀ / ▶▶): Søk bakover eller fremover.

SKIP (◀◀◀ / ▶▶▶): Går til neste eller forrige kapittel eller spor.

PAUSE/STEP (||): Stopper avspilling eller opptak midlertidig.

PLAY (▶): Starter avspilling.

STOP (■): Stopper avspilling eller opptak.

HOME: Henter opp eller sletter HOME-menyen.

MENU/LIST: Åpner menyen på en DVD-plate. Skifter mellom menyen Titteliste-Original og Titteliste-Spilleliste.

DISPLAY: Henter frem skjermdisplayet.

RETURN (↵): Fjerner skjermdisplayene.

◀ / ▶ / ▲ / ▼ (venstre/høyre/opp/ned):

Brukes for å navigere i skjermdisplayene.

ENTER (⊙): Aksepterer et menyvalg.

PR/CH (+/-): Skanner opp eller ned gjennom kanaler i minnet og justerer sporingen.

AUDIO (🔊): Velger et lydspåk eller en lydkanal.

SUBTITLE (🗣️): Velger språk for undertitler.

ZOOM: Forstørrer DVD-videobildet.

I.SKIP (INSTANT SKIP): Hopper 30 sekunder fremover under avspilling.

REC (●): Starter opptak.

REC MODE: Velger opptaksmodus.

TITLE: Viser platens tittelmeny, hvis tilgjengelig.

THUMBNAIL: Velger et miniatyrbilde.

PLAY MODE: Velger en avspillingsmodus.

MARKER: Markerer et punkt under avspillingen.

SEARCH: Viser merkesøkmenyen.

CHP. ADD: Setter inn et kapittemerke under avspilling/opptak.

***:** Funksjonen er ikke tilgjengelig.

Sette opp fjernkontrollen for å kontrollere TV-apparatet

Du kan betjene TV-apparatet med den medfølgende fjernkontrollen.

Hvis du har et TV-apparat som er listet opp i tabellen under, kan du stille inn den aktuelle produsentkoden.

Trykk og hold TV POWER-knappen, og trykk samtidig på talltastene for å taste inn produsentkoden for din TV (se tabellen under). Slipp deretter opp TV POWER-knappen for å fullføre innstillingen.

Produsent	Kodenummer
LG / GoldStar	1 (standard), 2
Zenith	1, 3, 4
Samsung	6, 7
Sony	8, 9
HITACHI	4

Avhengig av hvilket TV-apparat du har, kan det være at du ikke kan bruke enkelte av knappene – selv om du har tastet inn korrekt produsentkode. Når du skifter batterier i fjernkontrollen kan det være at kodenummeret blir erstattet med standard kodenummer. Da må du kode inn korrekt nummer på nytt.

Hovedenhet

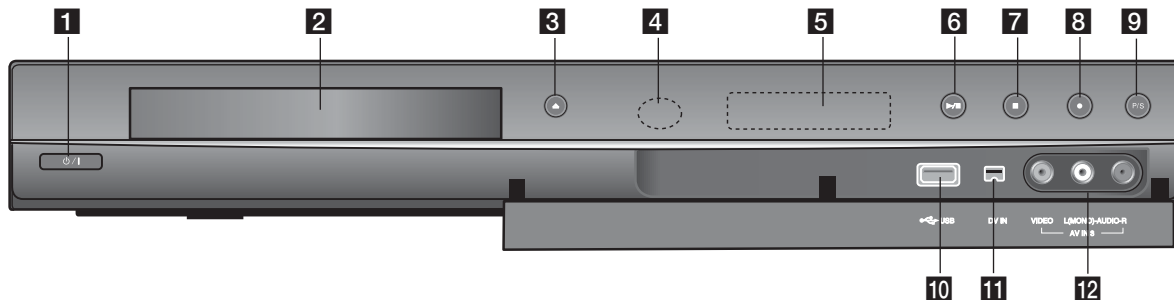

1 **⏻ / I (PÅ/AV-knapp)**

Slår enheten PÅ eller AV.

2 **Diskskuff**

Sett inn en disk her.

3 **OPEN/CLOSE (▲)**

Åpner eller lukker diskskuffen.

4 **Fjernsensor**

Pek på denne med fjernkontrollen.

5 **Displayvindu**

Viser aktuell status for opptakeren.

REC: Spilleren tar opp.

TV: Indikerer når opptakeren er i TV-tunermodus.

⏻ : Indikerer når enheten foretar et tidsinnstilt opptak eller er programmert for et.

⏱ : Indikerer klokkeslett, total spilletid, medgått tid, tittelnummer, kapittel-/spornummer, kanal osv.

6 **▶ / || (PLAY / PAUSE)**

Starter avspilling.

Stopper avspillingen eller opptaket midlertidig, trykk en gang til for å gå ut av pause-modus.

7 **■ (STOP)**

Stopper avspilling eller opptak.

8 **● (REC)**

Starter opptak. Trykk gjentatte ganger for å stille inn opptakstidspunktet.

9 **P/S (Progressive Scan)**

Switches the progressive mode.
576i(OFF), 576p(ON)

10 **USB-port**

Koble til en USB Flash Drive.

11 **DV IN**

Koble til DV-utgangen fra en digital videoopptaker.

12 **AV IN 3 (VIDEO IN/AUDIO IN (venstre/høyre))**

Koble til fra audio/video-utgangen fra en ekstern kilde (lydanlegg, TV/monitor, videospiller, camcorder etc.).

Kople til enheten

3 SCART-tilkopling

Plugg den ene enden av scartkabelen inn i AV1 SCART-kontakten på enheten og den andre enden inn i motsvarende kontakt på TV-apparatet.

Du kan overføre audio- og videosignaler samtidig med denne oppkoplingen.

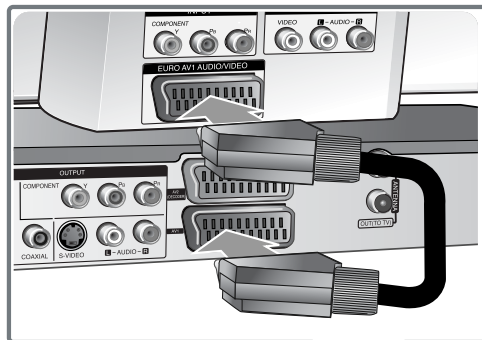

1 Antennetilkopling

Kople TV-antennen til ANTENNA IN-kontakten på baksiden av enheten.

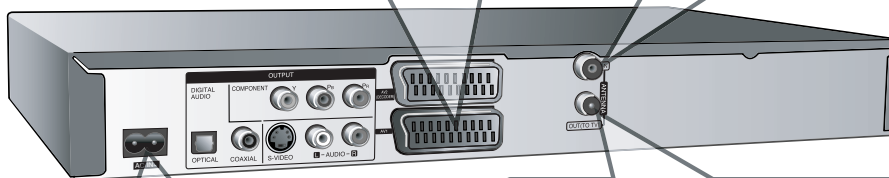
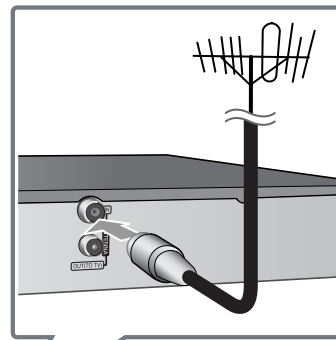

4 Tilkopling av strømledning

Kople strømledningen til AC IN-terminalen på enheten. Plugg deretter strømpluggen inn i veggkontakten.

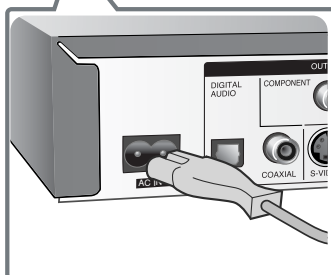

2 Antennetilkopling på TV-apparatet

Plugg den ene enden av RF-kabelen inn i ANTENNA OUT-kontakten på enheten og den andre enden inn i ANTENNA IN-kontakten på TV-apparatet.

Videresender signalet fra ANTENNEINNGANGEN til TV/monitor.

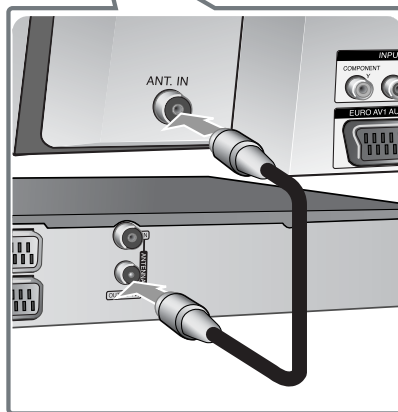

Kople til enheten - mer du kan gjøre

Component-tilkoping

Plugg den ene enden av Component (Y PB PR)-kabelen inn i COMPONENT OUTPUT-kontakten på enheten og den andre enden inn i COMPONENT INPUT-kontakten på TV-apparatet.

Kople de ene endene av audiokablene (rød og hvit) til de analoge AUDIO OUTPUT-kontaktene på enheten og de andre endene til AUDIO INPUT-kontaktene på TV-apparatet.

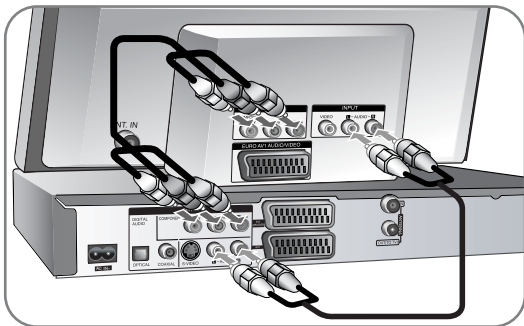

Hvis TV-apparatet er et høyoppløsnings eller "digital ready" apparat, kan du dra nytte av enhetens Progressive Scan-utgang for å oppnå høyest mulig Bildeoppløsning. Hvis TV-apparatet ikke kan motta Progressive Scan-formatet, vil bildet bli fordreid med det progressiv signalet.

Sett oppløsningen til 576p for progressivt signal ved hjelp av knappen P/S på frontpanelet.

S-video-tilkoping

Plugg den ene enden av S-videokabelen inn i S-VIDEO OUTPUT-kontakten på enheten og den andre enden inn i S-video INPUT-kontakten på TV-apparatet.

Kople de ene endene av audiokablene (rød og hvit) til de analoge AUDIO OUTPUT-kontaktene på enheten og de andre endene til AUDIO INPUT-kontaktene på TV-apparatet.

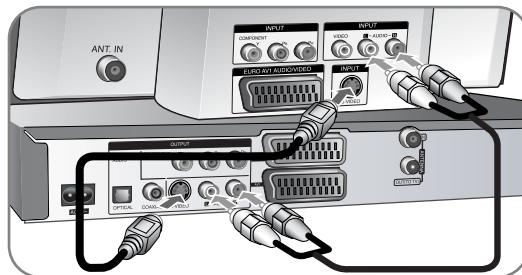

Digital audio-tilkoping

Tilkoping til forsterker/receiver, Dolby Digital/MPEG/DTS-dekoder eller annet utstyr med digital inngang.

Kople den ene enden av den digitale audiokabelen (KOAKS eller OPTISK) til den digitale audioutgangen (KOAKS eller OPTISK) på enheten og den andre enden til den digitale audioinngangen (KOAKS eller OPTISK) på forsterkeren.

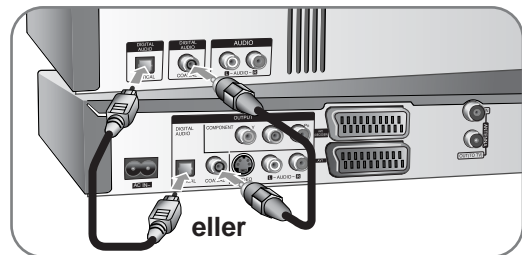

Denne spilleren utfører ikke intern (2 kanal) dekoding fra et DTS-lydspor. Hvis du vil bruke DTS-flerkanalssurround, må du kople spilleren til en DTS-kompatibel mottaker via en av spillerens digitale audioutganger.

Kople til en PAY-TV/Canal Plus-dekoder

Du kan se på eller ta opp PAY-TV/Canal Plus-programmer hvis du kople en dekoder (medfølger ikke) til opptakeren. Trekk opptakerens strømledning ut fra veggkontakten før du kople til dekoderen.

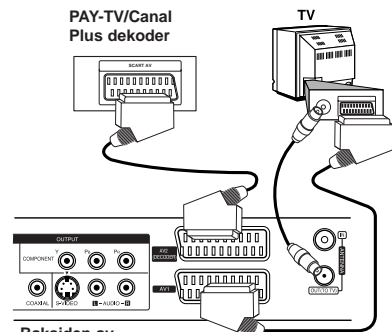

Baksiden av opptakeren

For å se eller ta opp PAY-TV/Canal Plus-programmer må du sette alternativet [AV2 Connection] til [Decoder] (se side 15) og sette programalternativet [Decoder On/Off] til [On] i oppsettmenyen (se side 13). Hvis du har koplet fra enhetens strømledning, vil du ikke kunne se signalene fra den tilkoblede dekoderen.

Koble til AV2 DECODER-inngangen

Koble en videospiller eller en tilsvarende opptaksenhet til AV2 DECODER-inngangen på denne enheten. Du trenger ikke slå på enheten for å se signalene fra den tilkoblede tunerens på TV-apparatet.

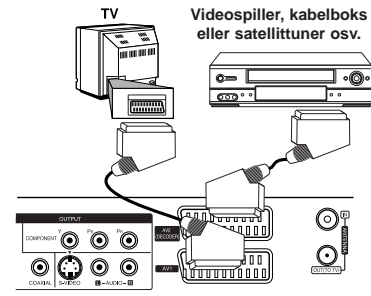

Baksiden av opptakeren

- Bilder som inneholder kopibeskyttelsessignaler som hindrer kopiering, kan ikke spilles inn.
- Hvis du sender signalene fra enheten via videospilleren, kan det være at du får et uklart bilde på TV-skjermen. Forsikre deg om at du kople videospilleren til enheten og TV-apparatet i den rekkefølgen som vist nedenfor. Videokassetter kan du se på via en ekstra linjeinngang på TV-apparatet.

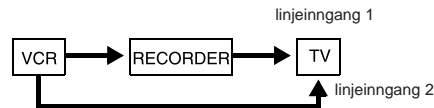

- Når du spiller inn på en videospiller fra denne enheten, skal du ikke skifte inngangskilden til TV ved å trykke TV/DVD-knappen på fjernkontrollen.
- Hvis du bruker en B Sky B tuner, må du forsikre deg om at du har koplet tunerens VCR SCART-kontakt til AV2 DECODER-kontakten.
- Hvis du har koplet fra enhetens strømledning, vil du ikke kunne se signalene fra den tilkoblede videospilleren eller tunerens.

Kople til AV IN 3-kontaktene

Kople inngangskontaktene (AV IN 3) på enheten til audio/video-utkontaktene på tilleggsutstyret ved hjelp av audio/ videokabler.

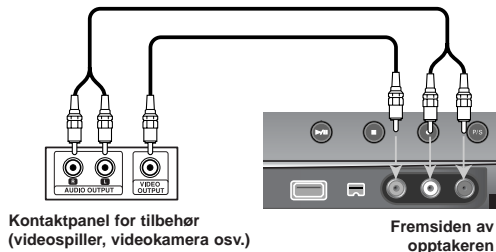

Kople til et digitalkamera

Ved å bruke DV IN-kontakten på frontpanelet, vil det være mulig å kople til et digitalt DV-kamera og overføre DV-kassetter til DVD-plater digitalt.

Bruk en DV-kabel (medfølger ikke) for å kople DV inn/ut-kontakten på ditt DV-kamera til DV IN-kontakten på denne enheten.

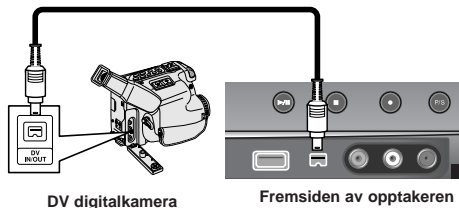

DV IN-kontakten er kun for tilkopling til digitale DV-kameraer. Den er ikke kompatibel med digitale satellittunere eller D-VHS videodeck. Kopler du fra DV-kabelen mens det pågår innspilling fra det digitale kameraet, kan det oppstå driftsforstyrrelser.

Betjene USB flash-enhet

	PÅ FJERNKONTROLL
1. Kople en USB flash-enhet til USB-porten:	–
2. Vise HOME-menyen:	HOME
3. Velge et hovedalternativ: alternativet [MUSIC], [PHOTO] eller [MOVIE].	◀ ▶
4. Velge alternativet [USB]:	▲ ▼
5. Vise motsvarende menyliste: For detaljer om hver enkel operasjon, referer til de relevante sidene.	ENTER

Betjene USB flash-enhet - mer du kan gjøre

Bruke en USB flash-enhet

Denne enheten kan spille av MP3/WMA/JPEG/DivX-filer som er lagret på USB flash-enheten.

Sette inn USB flash-enheten – skyv den rett inn til den sitter på plass.

Fjerne USB flash-enheten – trekk USB flash-enheten forsiktig ut hvis den er i bruk.

Merknader vedrørende USB flash-enhet

- Innholdet på platen eller harddisken kan ikke flyttes eller kopieres til en USB flash-enhet.
- Hold USB flash-enheten utenfor barns rekkevidde. Hvis den svelges må lege oppsøkes umiddelbart.
- Denne enheten støtter kun USB flash-enhet i FAT16 eller FAT32-formatet.
- USB flash-enheter som krever installasjon av ytterligere programvare, støttes ikke.
- Denne enheten er kompatibel med type USB flash-enheter som støtter USB 1.1.
- Det kan være at enheten ikke støtter visse USB flash-enheter.
- **Trekk aldri ut USB flash-enheten mens den er i drift (avspilling, kopiering osv.).**
Det kan resultere i funksjonsfeil i enheten.

Automatisk oppsett

Når du slår på enheten første gang, vil funksjonen Initial Setup Wizard (Veiviser for initialinnstillinger) automatisk velge språk, stille inn dato/klokkeslett og kanaler.

PÅ FJERNKONTROLL

1 Slå enheten på: Veiviseren for initialinnstillinger vises på skjermen.	POWER
2 Velg et språk:	▲▼
3 Bekreft det valgte språket:	ENTER
4 Kontroller antennen og gå til neste trinn:	ENTER
5 Velg [Start] og start kanalskanningen:	ENTER
6 Innstill klokkeslettet:	▲▼◀▶, ENTER
7 Avslutt veiviseren:	ENTER

Automatisk oppsett - mer du kan gjøre

Justere de programmerte kanalene

Trykk HOME og bruk deretter ◀▶ for å velge alternativet [Setup]. Trykk ENTER samtidig som [Start] er valgt. Menyene OPPSETT vises på skjermen. Velg [Program Edit] blant alternativene på det andre nivået og trykk deretter ▶ for å gå til det tredje nivået. Trykk ENTER samtidig som alternativet [Edit] er valgt. Menyene for kanalredigering vises på skjermen.

Velg hvilken kanal du vil endre og trykk ENTER. En meny med alternativer blir uthevet på venstre side av skjermen.

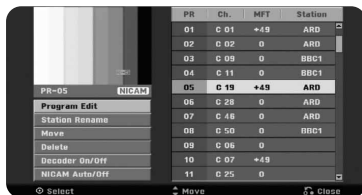

[Program Edit]: Endrer innstillingene for en kanal manuelt.
[Station Rename]: Endrer navnet på den valgte kanalen.
[Move]: Endrer kanalenes rekkefølge og nummertasten de er tilknyttet.
[Delete]: Sletter den valgte kanalen fra listen over programmerte kanaler.
[Decoder On/Off]: setter kanalene for dekodere. Du trenger denne innstillingen for å se eller ta opp PAY-TV/Canal Plus-programmer. Trykk ENTER slik at [Decoder] vises i displayet. Trykk ENTER en gang til for å slå av innstillingen.
[NICAM Auto/off]: Still inn kanaler for NICAM-kringkasting.

Redigere en kanal

Du kan endre innstillingene for en programmert kanal ved å velge alternativet [Program Edit] til venstre i kanalredigeringsmenyen.



[PR]: Indikerer den valgte kanalens posisjon.
[Seek]: Søker etter en kanal automatisk. Søket stopper når enheten finner en kanal.
[Ch.] Endrer kanalnummeret.
[MFT] Fininnstiller kanalen for å oppnå best mulig bilde.
[OK]: Bekrefter innstillingene og går tilbake til menyen kanalliste.

Bruke Home-menyen

PÅ FJERNKONTROLL

1 Vise HOME-menyen:	HOME
2 Velg et hovedalternativ:	◀▶
3 Velg et underalternativ:	▲▼
4 Avslutte HOME-menyen:	HOME



Bruke Home-menyen - mer du kan gjøre

Setup

Start – Viser oppsettmenyen (side 15-18).

MOVIE

DISC

- Viser tittelstemenyen med de innspilte titlene på platen (side 25).
- Viser filmlistemenyen med de innspilte DivX®-videofilene på platen (side 21).
- Spiller av Video-CD eller DVD-plater (side 20).

USB – Viser filmlistemenyen for USB flash-enheten (side 21).

PHOTO

DISC – Viser bildelistemenyen med bildefilene på platen (side 23).

USB – Viser bildelistemenyen med bildefilene på USB flash-enheten (side 23).

MUSIC

DISC – Viser musikklistemenyen med musikkfilene eller lydsporene på platen (side 22).

USB – Viser musikklistemenyen med musikkfilene på USB flash-enheten (side 22).

Easy Menu

Disc Manager: Se "Plateinnstillinger" på sidene 18.

DV Input: Skifter til modus for DV-inngang.

Rec Mode – Viser alternativet [Disc Record Mode] i oppsettmenyen (side 17).

TV

Auto Ch. Scan – Viser alternativet [Auto Programming] i oppsettmenyen. (side 15)

PR Edit – Lenke til programredigering. (side 13)

Timer Record – Viser [Timer Record]-menyen. (side 24)

Justere SETUP-innstillingene

	PÅ FJERNKONTROLL
1 Vise HOME-menyen:	HOME
2 Velge alternativet [Setup]:	◀▶
3 Velge alternativet [Start]:	▼, ENTER
4 Velge ønsket alternativ på første nivå:	▲▼
5 Gå til andre nivå:	▶
6 Velge ønsket alternativ på andre nivå:	▲▼
7 Gå til tredje nivå:	▶
8 Justere eller bekrefte innstillingen:	▲▼, ENTER
9 Gå tilbake til forrige nivå:	◀

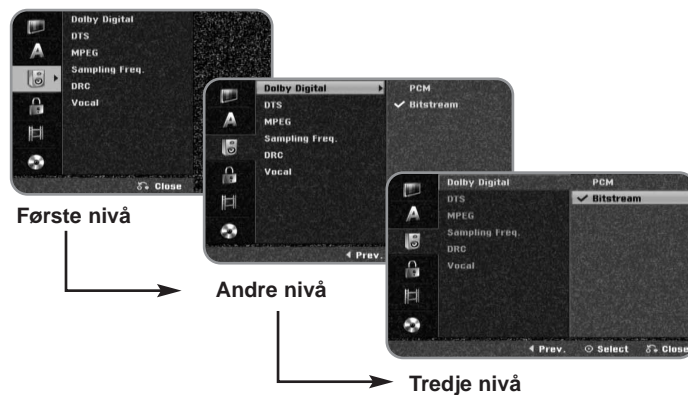

Justere SETUP-innstillingene - mer du kan gjøre

Endre de generelle innstillingene

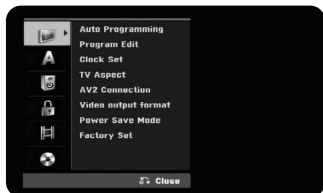

Auto Programming – Dette alternativet skanner og lagrer de tilgjengelige kanalene.

[Start]: Starter kanalskanning.

Program Edit– Dette alternativet lar deg legge til og endre forhåndsinnstilte kanaler.

[Edit]: Viser skjermmenyen med liste over forhåndsprogrammerte kanaler og redigeringsalternativer (side 14).

Clock Set– Klokkeslettet må være innstilt for å bruke [Timer record].

TV Aspect – Velger skjermmodus for TV-apparatet som er tilkople.

[4:3 Letter Box]: Velg dette alternativet dersom det er et TV-apparat med standard 4:3 skjerm og du foretrekker et bredt bilde med svarte kanter i overkant og underkant av bildet.

[4:3 Pan Scan]: Velg dette alternativet dersom det er et TV-apparat med standard 4:3 skjerm og du foretrekker et bredt bilde i full høyde der sidene av bildet er beskåret.

[16:9 Wide]: Velg dette når det er tilkople et bredformat-TV.

AV2 Connection – Du kan koble en dekode, satellittmottaker eller en annen enhet til AV2(DECODER)-inngangen på bakpanelet.

[Decoder]: Velg denne hvis du vil koble en ekstern dekodeboks til AV2(DECODER)-inngangen på enheten.

[Other Device]: Velg denne hvis du vil koble en videospiller eller tilsvarende enhet til AV2(DECODER)-inngangen på enheten.

Video output format – Velg et alternativ i henhold til type TV-tilkopling.

[YPbPr]: Hvis TV-apparatet er tilkople enhetens COMPONENT OUTPUT-kontakter.

[RGB]: Hvis TV-apparatet er tilkople enhetens SCART-kontakt.

Power Save mode – Velger hvorvidt enheten går i strømsparingsmodus når strømmen slås av. Dette alternativet er ikke tilgjengelig dersom det er satt et tidsinnstilt opptak.

[ON]*: Visningen på frontpanel er deaktivert og kun signaler fra antenneinngangen passerer når enheten er slått av.

[OFF]: Slår av [Power Save Mode].

*1 Slår du av enheten mens den mottar krypterte signaler, fungerer ikke strømsparingsmodusen.

Factory Set – Du kan tilbakestille enheten til alle fabrikkinnstillingene. Enkelte alternativer kan ikke tilbakestilles (spenning, passord og områdekode). Autooppsett-menyen vises på skjermen etter fabrikkinnstillingene.

Justere språkinnstillingene

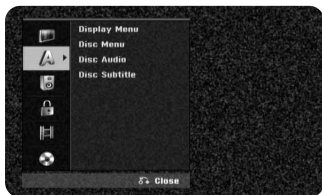

Display Menu – Velger språk for oppsettsmeny og skjermmeny.

Disc Menu/Audio/Subtitle – Velger språk for meny/lydspor/undertekst.

[Original]: Refererer seg til originalspråket for plateinnspillingen.

[Others]: For å velge et annet språk trykker du på talltastene og deretter ENTER for å angi det motsvarende firesifrede tallet ifølge språkkodelisten på side 29. Hvis du taster feil nummer, trykker du på CLEAR for å slette tall. [OFF] (for teksting): Slår av teksting.

Justere lydinnstillingene

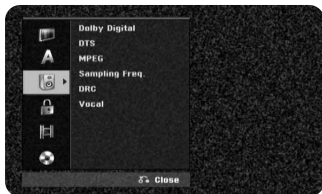

Dolby Digital / DTS / MPEG – Velger type digitalt lydsignal når du bruker DIGITAL AUDIO OUTPUT-kontakten.

[Bitstream] – Velg dette hvis du kopler denne enhetens DIGITAL AUDIO OUTPUT-kontakt til en lydkomponent med en innebygd Dolby Digital, DTS eller MPEG-dekoder.

[PCM] (for Dolby Digital / MPEG) – Velg dette hvis du kopler denne enhetens DIGITAL AUDIO OUTPUT-kontakt til en lydkomponent uten noen innebygd Dolby Digital eller MPEG-dekoder.

[Off] (para DTS) – Velg dette hvis du kopler denne enhetens DIGITAL AUDIO OUTPUT-kontakt til en lydkomponent uten noen innebygd DTS-dekoder.

Sample Freq. (Samplingsfrekvens) – Svelger samplingsfrekvens for lydsignalet.

[48 kHz]: De digitale audiosignalene utstyres i sitt originale format opptil 48 kHz. Når det gjelder DVD med 96 KHz sampling, konverteres utdata til 48 kHz. Hvis din receiver eller forsterker IKKE kan håndtere 96 kHz signaler, velger du [48 kHz].

[96 kHz]: De digitale audiosignalene utstyres i sitt originale samplingsformat.

DRC (Dynamic Range Control) – Gjør lyden klar når volumet dempes (kun Dolby Digital). Sett til [On] for å oppnå denne effekten.

Vocal – Velg [On] for å mikse karaokekanaler til normal stereo. Denne funksjonen er kun tilgjengelig for flerkanals karaoke-plater.

Justere låsinnstillingene



For å få tilgang til alternativene spenning, passord eller områdekode må du angi et firesifret passord. Hvis du ennå ikke har angitt et passord, blir du bedt om å gjøre det. Angi et firesifret passord. Angi det en gang til for å bekrefte. Dersom du taster feil, trykk gjentatte ganger på CLEAR for å slette tallene ett for ett, og korrigere det.

Hvis du glemmer passordet, kan du nullstille det. Gå til OPPSETTmenyen. Tast inn '210499' og velg [OK] for å bekrefte. Passordet er nå slettet.

Rating – Velger et klassifiseringsnivå. Jo lavere nivå, jo strengere klassifisering. Velg alternativet [No Limit] for å deaktivere klassifisering.

Set Password – Endrer eller sletter passordet.

[Change]: Angi det nye passordet to ganger etter at du har angitt det gjeldende.

[Delete]: Sletter det nye passordet etter at du har angitt det gjeldende.

Area code – Velger en kode for et geografisk område som grunnlag for klassifisering. Dette bestemmer standardene for foreldrekontroll i det aktuelle området som danner grunnlaget for klassifiseringen av DVD-plater. Se Områdekoder på side 29.

Justere innspillingsinnstillingene

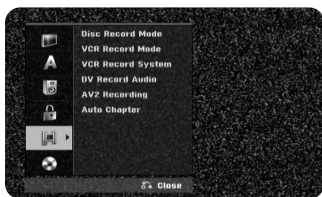

Disc Record Mode – Velger bildekvaliteten for innspilling fra XP, SP, LP, EP eller MLP. Se opptakstider for de ulike modusene på side 32.

[XP]: Høyeste bilde kvalitet.

[SP]: Standard bilde kvalitet.

[LP]: Noe lavere bilde kvalitet enn [SP]-modus.

[EP]: Lav bilde kvalitet.

[MLP]: Lengste opptakstid med lavest bilde kvalitet.

DV Record Audio – Du må stille inn dette hvis du har et videokamera som bruker 32 kHz/12-biters lyd koplet til frontpanels DV IN-kontakt.

Noen digitale videokameraer har to stereospor for lyd. Ett spor tas opp under innspilling, og det andre dubbles etter innspilling.

For innstillingen Audio 1 brukes lyden som ble tatt opp under innspilling.

For innstillingen Audio 2 brukes lyden som dubbles.

AV2 Recording – Velger en metode for overføring av videosignaler til kontakten AV2 (DECODER). Dette bildet vises ikke korrekt dersom innstillingen ikke stemmer overens med type videoinnsignal.

[Auto]: Videoinnsignalet vil automatisk følge videosignalet som mottas.

[CVBS]: Overfører CVBS (Composite)-videosignaler.

[RGB]: Overfører RGB-signaler.

[S-VIDEO]: Overfører S-Video-signaler.

Auto Chapter – Under DVD-opptak blir kapitellmerker lagt til for hvert angitt intervall (5 eller 10 minutter).

Hvis du velger Ingen, slå av automatisk kapitellmerking med innstillingen No Separation.

Justere plateinnstillingene



Initialize – Du kan initialisere en DVD ved å trykke på ENTER mens [Start] er valgt. Menyene [Initialize] vises. Enheten begynner formateringsprosessen etter bekreftelse. Du kan velge en modus mellom VR og Video for DVD-RW-disker. Alt som befinner seg på DVD-platen blir slettet etter formatering.

iskformatet for DVD-R, DVD+R, DVD+RW-plater er alltid "Video"-formatet – det samme som for profesjonelt innspilte DVD-videoplater. (Du kan spille DVD-R-, DVD+R- og DVD+RW-plater på en vanlig spiller).

Dersom du setter inn en helt tom plate, vil enheten initialisere platen automatisk. Se "Formateringsmodus (ny plate)" på side 5 for mer informasjon.

Finalize – Ferdigstilling er nødvendig hvis du skal spille av en plate som er innspilt på denne enheten, på annet DVD-utstyr. Hvor lang tid det tar å ferdigstille platen, avhenger av platens tilstand, opptakslengde og antall titler.

[Finalize]: Menyene [Finalize] vises. Enheten starter ferdigstilling når du har bekreftet.

[Unfinalize]: Ferdigstillingen av DVD-RW-plater kan oppheves når du har bekreftet menyalternativet [Unfinalize]. Etter fullført opphevelse av ferdigstillingen, kan du redigere og spille inn på platen.

Før du avslutter, sjekk karakteristikkene for platetype i tabellen nedenfor.

-RW	Ferdigstillingen av DVD-RW-plater kan oppheves slik at du kan redigere og spille inn på platen på nytt.
+R -R	Etter at du har ferdigstilt en plate, er det ikke mulig å gjøre flere opptak eller redigere den.
+RW	Plater ferdigstilles automatisk når du tar dem ut av enheten. Redigert innhold på en DVD+RW-plate er kompatibel med vanlige DVD-spillere bare etter avslutning.

Disc Label – Denne funksjonen lar deg endre platens standardnavn til et mer illustrerende navn. Navnet vises når du legger inn platen og når du viser plateinformasjonen på skjermen. Tastaturet vises når du trykker ENTER mens [Edit] er valgt.

Disc Protect – Denne funksjonen beskytter platen mot utilsiktet innspilling, sletting og redigering når funksjonen er satt til [ON]. DVD-R-plater og formaterte DVD-RW-plater i video-modus kan ikke beskyttes.

PBC (Playback control) – PBC refererer seg til spesielle navigeringsfunksjoner som er tilgjengelige på enkelte Video CD-plater. Velg [On] for å bruke denne funksjonen.

DivX Reg. Code– Vi gir deg registreringskoden for tjenesten DivX® VOD (Video On Demand) som lar deg leie og kjøpe videoer ved bruk av DivX® VOD-tjenesten. For ytterligere informasjon, gå til www.divx.com/vod. Trykk på ENTER mens ikonet [Enter] er markert, og enhetens registreringskode vises.

Vise plateinformasjon

	PÅ FJERNKONTROLL
1 Spille av platen i enhetens plateskuff:	PLAY
2 Vise gjeldende status for avspilling:	DISPLAY
3 Vise avspillingsmenyen:	DISPLAY
4 Velge et element:	▲ ▼
5 Justere innstillinger for avspillingsmenyen:	◀ ▶
6 Avslutte avspillingsmenyen:	DISPLAY

Vise plateinformasjon - mer du kan gjøre

Justere et alternativ for avspillingsmenyen

Du kan velge et element ved å trykke på ▲▼ og endre eller velge innstillingen ved å trykke på ◀▶.



—Gjeldende tittel/spor/fil / Totalt antall titler/spor/filer.

—Gjeldende kapittel / Totalt antall kapitler

—Medgått spilletid

—Valgt lydpråk eller lydkanal

—Valgt undertekst

—Valgt kameravinkel / Totalt antall kameravinkler

—Valgt lydmodus

Gå til en annen tittel/et annet spor/en annen fil **DVD ALL** **VCD** **DivX**

Dersom en plate har mer enn én tittel, kann du gå til en annen tittel. Trykk på DISPLAY to ganger under avspilling, og velg deretter ▲ / ▼ for å velge tittelikon. Trykk deretter på den aktuelle talltasten (0-9) eller ◀ / ▶ for å velge et tittelnummer. På en video-CD med PBC må du slå PBC av for å bruke denne funksjonen. (Se side 18).

Starte avspilling fra valgt tidspunkt **DVD ALL** **DivX**

Trykk DISPLAY to ganger under avspilling. Tidssøkingsboksen viser medgått avspillingstid. Velg tidssøkingsboksen og angi ønsket starttid i timer, minutter og sekunder (fra venstre til høyre). Hvis du f.eks. vil finne en scene 2 timer, 10 minutter og 20 sekunder ut i filmen, taster du inn "21020" og trykker ENTER. Hvis du legger inn feil tall, trykk ◀ / ▶ for å flytte markøren () til tallet som er feil. Tast inn korrekt tall.

Velg et språk for underteksten **DVD** **DivX**

Under avspilling trykker du to ganger på DISPLAY for å vise avspillingsmenyen. Bruk ▲ ▼ for å velge undertekstalternativet og bruk deretter ◀ ▶ for å velge ønsket språk.

ELLER

Under avspilling, trykk på SUBTITLE, og bruk deretter ◀ ▶ for å velge ønsket undertekstspråk.

Vis fra en annen kameravinkel **DVD**

Hvis platen inneholder scener som er spilt inn med ulike kameravinkler, kan du skifte til en annen kameravinkel under avspilling. Under avspilling trykker du to ganger på DISPLAY for å vise avspillingsmenyen. Bruk ▲ ▼ for å velge alternativet kameravinkel og bruk deretter ◀ ▶ for å velge ønsket kameravinkel.

Velg lydmodus **DVD ALL** **VCD** **DivX**

Denne enheten kan produsere en 3D surround-effekt som simulerer flerkanals lydavspilling gjennom to konvensjonelle høyttalere i stedet for fem eller flere høyttalere som normalt kreves for å lytte til flerkanalslyd fra et hjemmekinosystem.

Under avspilling trykker du to ganger på DISPLAY for å vise avspillingsmenyen. Bruk ▲ ▼ for å velge alternativet lyd og bruk deretter ◀ ▶ for å velge ønsket lydmodus (3D SUR. eller NORMAL).

Vise informasjon mens du ser på TV

Mens du ser på TV trykker du DISPLAY for å vise informasjonen på skjermen.

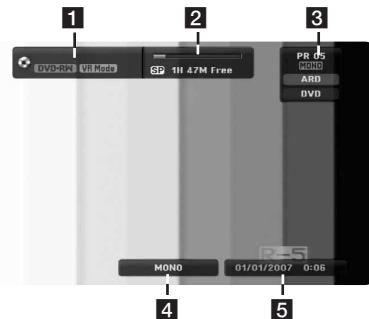

- 1 Viser disknavn og format.
- 2 Viser innspillingsmodus, ledig plass og fremdriftslinje/tidslinje.
- 3 Viser kanalnummer, stasjonsnavn og lydsignal (STEREO, MONO) mottatt av tuner.
- 4 Viser aktuell lydkanal.
- 5 Viser aktuell dato og klokkeslett.

Spille av en plate

PÅ FJERNKONTROLL

1 Åpne plateskuffen:	OPEN/CLOSE (▲)
2 Legge inn en plate:	-
3 Lukke plateskuffen:	OPEN/CLOSE (▲)
4 Justere innstillingene i platemenyen: Avhengig av platen kan det være at platemenyen ikke vises.	▲ ▼ ◀ ▶
5 Starte avspilling:	PLAY (▶)
6 Stoppe avspilling:	STOP (■)

Spille av en plate - mer du kan gjøre

Spille av en plate som inneholder en meny **DVD VCD**

Menyskjerm bildet kan kanskje først vises etter at det er lagt inne en DVD eller Video CD-plate som inneholder en meny.

DVD – Bruk knappene ◀ / ▶ / ▲ / ▼ for å velge ønsket tittel/kapittel, og trykk deretter ENTER for å starte avspillingen. Trykk TITLE eller MENU/LIST for å gå tilbake til menyen på skjermen.

VCD – Bruk talltastene for å velge sporet du ønsker å se. Trykk RETURN (↵) for å gå tilbake til menyen på skjermen.

Menyinnstilling og de eksakte driftsprosedyrene for bruk av menyen kan variere avhengig av platen. Du kan også sette PBC til [OFF] (se side 18).

Hoppe til neste/forrige kapittel/spor/fil

DVD ALL ACD MP3 WMA DivX VCD

Trykk på SKIP (▶▶) for å gå til neste kapittel/spor/fil.

Trykk på SKIP (◀◀) for å gå tilbake til starten på gjeldende kapittel/spor/fil.

Trykk kort på SKIP (◀◀) to ganger for å gå tilbake til forrige kapittel/spor/fil.

Stoppe avspillingen midlertidig

Trykk PAUSE/STEP (||) for å stanse innspillingen midlertidig.

Trykk PLAY (▶) for å fortsette avspillingen.

Spille av bilde for bilde **DVD ALL VCD**

Trykk gjentatte ganger på PAUSE/STEP (||) for å spille av bilde-for-bilde.

Hurtigspoling forover/bakover **DVD ALL ACD DivX VCD**

Trykk SCAN (◀◀ eller ▶▶) for hurtigspoling forover eller bakover under avspilling. Du kan endre avspillingshastigheten ved å trykke gjentatte ganger på SCAN (◀◀ eller ▶▶). Trykk PLAY (▶) for å fortsette avspillingen på normal hastighet.

Lytte til et annet lydspor **DVD ALL DivX VCD**

Trykk AUDIO og deretter ◀ eller ▶ gjentatte ganger for å høre på et annet språk, et annet lydspor eller annen omkodingsmetode.

Spille av i sakte film **DVD ALL VCD**

Mens avspillingen er midlertidig stanset, trykker du på BACKWARD / FORWARD (◀◀ eller ▶▶) for å redusere avspillingshastigheten forover eller bakover. Du kan endre avspillingshastigheten ved å trykke gjentatte ganger på SCAN (◀◀ eller ▶▶). Trykk PLAY (▶) for å fortsette avspillingen på normal hastighet. Avspilling i sakte film bakover er ikke tilgjengelig for Video CD.

Gjenta **DVD ALL ACD MP3 WMA VCD**

Trykk gjentatte ganger på PLAY MODE for å velge et element for gjentakelse. Den aktuelle tittelen, det aktuelle kapitlet, den aktuelle mappen eller det aktuelle sporet blir spilt av gjentatte ganger. For å gå tilbake til normal avspilling, trykk gjentatte ganger på PLAY MODE for å velge [Off]. På en video-CD med PBC må du slå PBC av for å bruke denne funksjonen. (Se side 18).

Gjenta en spesiell sekvens (A-B) **DVD ALL ACD VCD**

Trykk på AVSPILLINGSMODUS for å velge [A-] på begynnelsen av sekvensen du vil gjenta, og trykk ENTER på slutten av sekvensen. Sekvensen du valgte blir gjentatt kontinuerlig. For å gå tilbake til normal avspilling, trykk gjentatte ganger på PLAY MODE for å velge [Off].

Se et forstørret videobilde **DVD ALL**

Under avspilling eller pause, trykk gjentatte ganger på ZOOM for å velge zoom-modus. Du kan bevege deg rundt i det innzoomede bildet med ▲▼◀▶-knappene. Trykk på CLEAR for å avslutte.

Merke en favorittscene **DVD ALL**

Du kan merke posisjoner ved å trykke på MARKER ved ønsket posisjon. Du kan lage inntil seks merker. Du kan også hente opp eller slette posisjoner ved å trykke på SEARCH (søk).

Bruk ◀ / ▶ / ▲ / ▼ for å velge ønsket merke, og trykk deretter på ENTER for å hente det opp eller CLEAR for å slette det.

Vise tittelmenyen **DVD**

Trykk på TITTEL for å vise platens tittelmeny eller platemeny. Hvis gjeldende DVD-tittel har en meny, vises tittelmenyen på skjermen. Hvis ikke, kan det være at platemenyen vises.

Minne for sist viste scene **DVD**

Denne enheten husker sist viste scene fra den sist avspilte platen. Den sist viste scenen blir værende i minnet selv om du tar ut platen fra spilleren eller slår av enheten. Hvis du legger inn en plate der sist viste scene er blitt lagret, kalles scenen automatisk frem.

Spille av DivX®-videofiler

	PÅ FJERNKONTROLL
1 Vise HOME-menyen:	HOME
2 Velge et [MOVIE] alternativ:	◀ ▶
3 Velge et alternativ som inneholder en DivX-fil:	▲ ▼, ENTER
4 Velge en videofil fra menyen:	▲ ▼ ◀ ▶
5 Spille av valgt videofil:	PLAY
6 Stope avspilling:	STOP

Spille av DivX®-videofiler - mer du kan gjøre

Alternativer for menyen filliste

Velg hvilken fil du vil vise fra menyen og trykk ENTER. Menyalternativer vises til venstre i skjermbildet.



[Play]: Starter avspillingen av valgt fil.

[Open]: Åpner mappen og en liste over filer i mappen vises.

Merknader vedrørende visning av teksting i DivX®

Dersom tekstingen ikke vises korrekt, trykker du på PAUSE/STEP (Pause/Trinn) når underteksten vises: Trykk og hold deretter SUBTITLE (Teksting) i ca. 3 sekunder for å vise språkkodemenyen. Trykk på ◀ / ▶ for å endre språkkoden inntil tekstingen vises korrekt. Trykk PLAY (▶) for å fortsette avspillingen.

Vise informasjon om videofil

Trykk DISPLAY for å vise filinformasjon om den merkede filen i filmlisten.

Krav til DivX-filer

Tilgjengelig oppløsning: 720x576 (B x H) piksler

DivX-filtyper: ".avi", ".divx"

Spillbar DivX-teksting: ".smi", ".srt", ".sub (kun Micro DVD format)", ".txt (kun Micro DVD format)"

Spillbare kodek-formater: "DIV3", "MP43", "DIVX", "DX50"

Spillbare lydformater: "AC3", "PCM", "MP2", "MP3", "WMA"

Samplingsfrekvens: innenfor 8-48 kHz (MP3), innenfor 32-48 kHz (WMA)

Bittakt: innenfor 8-320 kbps (MP3), innenfor 32-192 kbps (WMA)

CD-R-format: ISO 9660 og JOLIET

DVD±R/RW-format: ISO 9660 (UDF Bridge-format)

Maksimum filer/plate: opptil 650 (totalt antall filer og mapper)

Merknader om DivX-formatet

- Filnavnet for DivX-undertekstfilen må identifiseres med DivX-filnavnet for å kunne vises på denne enheten.
- Hvis antall skjermbilder overstiger 29,97 bilder per sekund kan det være at denne enheten ikke fungerer normalt.
- Hvis video- og audiostrukturen i DivX-filen ikke er interfoliert, vises skjermmenyen.
- Hvis det forekommer en kode som ikke er mulig å bearbeide i DivX-filnavnet, kan den bli vist som "*".
- Denne enheten støtter ikke DivX-filer som er innspilt med GMC (Global Motion Compensation).
- Er det en DivX-fil på USB-enheten med bittakt over 4 Mbps, kan det være at filen ikke spilles korrekt av.

Lytte til musikk

PÅ FJERNKONTROLL

1	Vise HOME-menyen:	HOME
2	Velge et [MUSIC] alternativ:	◀▶
3	Velge et alternativ som inneholder musikk:	▲▼, ENTER
4	Velge en musikkfil fra menyen:	▲▶◀▶
5	Spille av den valgte musikken:	PLAY
6	Stoppe avspilling:	STOP

Lytte til musikk - mer du kan gjøre

Alternativer for menyen musikkliste

Velg hvilken fil / hvilket spor du vil vise fra menyen og trykk ENTER. En meny vises til venstre i skjermbildet



Audio-CD



MP3/WMA

Vise MP3/WMA-filinformasjon

Trykk DISPLAY mens ønsket fil er markert for å vise filinformasjonen. Enheten viser ID3-Tag informasjonen for filen. Dersom filen ikke inneholder noen ID3-Tag informasjon, vises [ID3-Tag: None] på skjermen.

Spille av musikk i tilfeldig rekkefølge

Hvis du velger alternativet [RANDOM] på musikklistemenyen og deretter trykker på ENTER, begynner enheten automatisk å spille av i tilfeldig rekkefølge, og "RANDOM" vises på menyekjermen. For å gå tilbake til normal avspilling, selv [Random] en gang til og trykk deretter på ENTER.

Krav til MP3/WMA-lydfiler

Filtypene: ".mp3", ".wma"

Samplingsfrekvens: innenfor 8 - 48 kHz (MP3), innenfor 32 - 48 kHz (WMA)

Bittakt: innenfor 8 - 320 kbps (MP3), innenfor 32 - 192 kbps (WMA)

CD-R-format: ISO 9660 og JOLIET

DVD±R/RW-format: ISO 9660 (UDF Bridge-format)

Maksimum filer/plate: opptil 650 (totalt antall filer og mapper)

[Play]: Starter avspillingen av valgt fil/spor.

[Random]: Starter eller stopper avspilling i tilfeldig rekkefølge.

[Open]: Åpner mappen og en liste over filer i mappen vises.

Vise et bilde

PÅ FJERNKONTROLL

1 Vise HOME-menyen:	HOME
2 Velge et [PHOTO] alternativ:	◀▶
3 Velge et alternativ som inneholder en bildefil:	▲▼, ENTER
4 Velge en bildefil fra listen:	▲▼◀▶
5 Vise det valgte bildet over hele skjermen:	PLAY
6 Gå tilbake til bildelisten:	STOP

Vise et bilde - mer du kan gjøre

Alternativer i menyen bildeliste

Velg hvilken fil du vil vise fra menyen og trykk ENTER. En meny vises til venstre i skjermbildet



[Full Screen]: Viser den valgte filen over hele skjermen.

[Open]: Åpner mappen og en liste over filer i mappen vises.

[Slide Show]: Viser menyen [Slide Show].

Hoppe til neste/forrige bilde

Trykk SKIP (◀◀ eller ▶▶) for å vise forrige eller neste bilde i fullskjermformat.

Rotere et bilde

Bruk ▲▼ for å rotere bildet i fullskjermformat.

Vise bildefiler som en lysbildevisning

For å vise bilder i [Photo list] som lysbilder, velger du alternativet [Slide Show] til venstre i skjermbildet og trykker ENTER. Menyene [Slide Show] vises på skjermen. Sett alternativene [Object] og [Speed] og trykk ENTER mens alternativet [Start] er valgt. Enheten starter lysbildevisningen når du bekrefter.

Alternativet [Object]:

- [Selected] Viser kun valgte filer som lysbildevisning. Bruk MARKER-knappen til å velge flere filer.
- [All] Viser alle filer som lysbildevisning.

Alternativet [Speed]

Stiller lysbildehastigheten til [Slow], [Normal], eller [Fast].

Ta pause i lysbildevisning

Trykk på PAUSE/STEP for å ta pause under lysbildevisning. Trykk på PLAY for å fortsette lysbildevisningen.

Krav til bildefiler

Filtype: ".jpg"

Bildestørrelse: Anbefalt mindre enn 4 MB

CD-R-format: ISO 9660 og JOLIET

DVD±R/RW-format: ISO 9660 (UDF Bridge-format)

Maksimum filer/plate: opptil 650 (totalt antall filer og mapper)

Merknader om JPEG-filer

- Progressivt og tapsfritt komprimerte JPEG-bilder støttes ikke.
- Avhengig av størrelsen på og antall JPEG-filer, kan det ta flere minutter å lese innholdet på mediet.

Opptak

Følg nedenstående instruksjoner for å spille inn fra en TV-kanal eller annen kilde. Innspillingen fortsetter inntil mediet er fullt, inntil du stanser.

PÅ FJERNKONTROLL

1 Velge innspillingsmodus: Du kan velge innspillingsmodus i SETUP. (DVD: XP, SP, LP, EP eller MLP)	HOME, ▲▼◀▶ ENTER
2 Velge kanal eller kilde du ønsker å ta opp fra:	PR(+, -), AV/INPUT
3 Starte innspillingen:	REC
4 Stoppe innspillingen:	STOP

Opptak - mer du kan gjøre

Hurtigvalg av tidsinnstilt opptak

Hurtigvalg av tidsinnstilt opptak lar deg på en enkel måte gjøre et opptak av en bestemt varighet.

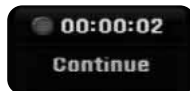

Når du trykker på knappen REC første gang, starter innspillingen. Trykk REC flere ganger for å velge innspillingstiden. Hvert trykk på REC øker innspillingstiden og viser den på skjermen.

Ta pause i opptaket

Trykk på PAUSE/STEP for å ta pause i opptaket. Trykk på PAUSE/STEP når du vil fortsette opptaket.

Sette et tidsinnstilt opptak

Denne enheten kan programmeres til å gjøre opptil 16 tidsinnstilte opptak innenfor 1 måned. Klokkeslettet må være innstilt før du stiller inn Tidsinnstilt opptak.



Trykk HOME og velg alternativet TV. Trykk ▲▼ for å velge [Timer Record] og trykk ENTER for å vise menyen [Timer record List]. Bruk ▲▼ for å velge [New] og trykk ENTER for å vise menyen [Timer record]. Juster hvert av elementene ved hjelp av ▲▼◀▶, slik som beskrevet nedenfor.

[PR]: Velg et lagret programnummeret eller en av de eksterne inngangene som det skal tas opp fra. (DV-inngang kan ikke velges.)

[Date]: Velg en dato inntil 1 måned frem i tid.

[Start Time]: Sett starttiden.

[End Time]: Sett sluttidspunktet.

[Mode] Velg en innspillingsmodus (DVD: XP, SP, LP, EP, MLP eller AT) AT (Auto)-modus avgjør hvor mye tid som er tilgjengelig på platen og endrer innspillingsmodus hvis det trengs for å ta opp hele programmet.

Trykk deretter ENTER for å aktivere Tidsinnstilt opptak. "Rec OK" i feltet [Check] i menyen [Timer Record List] indikerer at tidsinnstilt opptak er korrekt programmert.



Annullere et tidsinnstilt opptak

Du kan når som helst annullere et tidsinnstilt opptak før opptaket starter. Velg et tidsinnstilt opptak du vil kansellere fra menyen [Timer Record List] og trykk CLEAR.

Feilretting for Timjer Recording

Selv om tidsuret er innstilt, vil ikke enheten ta opp når:

- Det ikke er satt inn noen plate.
- En plate det ikke kan tas opp på er satt inn.
- Alternativet [Disc Protect] er satt til [ON] i oppsettmenyen (se side 18).
- Enheten er aktiv (tar opp, sletter, etc.)
- Det allerede er tatt opp 99 titler (DVD-RW, DVD-R) eller 49 titler (DVD+R, DVD+RW) på platen.

Du kan ikke programmere et tidsinnstilt opptak hvis:

- Det allerede pågår et opptak.
- Du forsøker å sette et tidligere tidspunkt enn gjeldende dato og klokkeslett.
- Det allerede er programmert 16 tidsinnstilte opptak.

Hvis to eller flere tidsinnstilte opptak overlapper:

- Prioriteres programmet som inntreffer først.
- Når det tidligste er slutt, starter innspillingen av det neste programmet.
- Prioriteres det først programmerte av to programmer som begge starter på nøyaktig samme tidspunkt.

Opptak fra innganger for eksterne kilde

Du kan ta opp også fra eksterne apparater, slik som et videokamera eller en videospiller. Disse må være tilkoplede en av opptakerens innganger for eksterne kilder.

EHvert trykk på AV/INPUT endrer inngangskilden, slik som beskrevet nedenfor. Påse at komponenten som du skal ta opp fra er korrekt tilkoplede enheten innen du spiller inn fra en eksterne kilde.

- Tuner: innebygd tuner
- AV1: AV1-scartkontakten befinner seg på bakpanelet
- AV2: AV2 DECODER-scartkontakten befinner seg på bakpanelet
- AV3: AV IN 3 (VIDEO, AUDIO (L/R)) befinner seg på frontpanelet

Redigere en tittel

Med hjelp av tittelstemenyen kan du redigere videoinnholdet.

PÅ FJERNKONTROLL

1	Vise en [Title List]:	MENU/LIST
2	Velge en tittel du vil endre:	▲▼◀▶
3	Vise en redigeringsmeny: Alternativene vil variere avhengig av type medium.	ENTER
4	Velge et menyalternativ:	▲▼◀▶, ENTER
5	Avslutte [Title List]:	RETURN

Redigere en tittel - mer du kan gjøre

Om tittelstemenyen

Trykk på MENU/LIST for å få frem tittelstemenyen. Du bør stoppe avspillingen når du gjør dette. Du kan også hente frem HOME-menyen, velge alternativet [MOVIE] og deretter velge alternativet [DISC] og trykke på ENTER. Hvis du redigerer en VR-modus-plate, trykk på MENU/LIST for å veksle mellom Original- og Spillelistemenyen.



- 1 Aktuelt medium
- 2 Indikerer innspillingsmodus, ledig kapasitet og fremdriftsindikator for medgått tid.
- 3 Menyalternativer: Velg en tittel eller et kapittel for å vise menyalternativer, og trykk deretter ENTER. Alternativene som vises vil variere avhengig av plate-type.
- 4 Aktuell valgt tittel.
- 5 Miniatur
- 6 Viser tittelnavn, dato for innspilling og innspillingstiden.

Før du redigerer

Denne enheten gir deg en rekke redigeringsalternativer for ulike platetyper. Innen du redigerer bør du kontrollere platetype og velge det alternativet som er tilgjengelig for platen.

Du kan gjøre bruk av avanserte redigeringsfunksjoner med DVD-en (DVD-RW) formatert med VR-modus. Du kan enten redigere det originale opptaket (kalt "original"), eller avspillingsindormasjonen som er opprettet fra originalen (kalt en "spilleliste").

Endringer som gjøres i de originale titlene kan ikke angres. Ønsker du å redigere en tittel uten å endre den originale tittelen, kan du opprette en spilleliste der du gjør endringer.

En spilleliste er en gruppe av spillelistefiler som er opprettet i redigeringsøymed på grunnlag av den originale tittelen.

Titler på platens originalinnhold inneholder ett eller flere kapitler. Når du legger inn platens tittel i spillelisten vises også alle kapitlene i angjeldende tittel. Med andre ord oppfører kapitlene i spillelisten seg akkurat som kapitlene på en DVD-plate. Deler er utsnitt av originale eller spillelistetitler. Du kan legge til eller slette deler fra original- og spillelistemenyen. Når du legger til et kapittel eller en tittel til spillelisten opprettes en ny tittel som består av en del (dvs. kapittel) av en original tittel. Når du sletter en del slettes en del av tittelen fra original- eller spillelistemenyen.

Legge til kapittemarkører **-RWVR** **+RW** **+R**

Du kan opprette kapitler innen en tittel ved å legge inn kapittemarkører på ønskede punkter. Trykk **CHP.ADD** ved ønsket punkt under avspilling eller innspilling. Et ikon for kapittemarkør vises på skjermen.

Kapittemarkørene kan automatisk legges til med jevne mellomrom ved å sette alternativet [Auto Chapter] i **SETUP**-menyen.

Endre miniatyrbildet **-RWVR** **+RW** **+R**

Hver tittel som vises i tittelstemenyen blir representert av et miniatyrbilde tatt fra begynnelsen av tittelen eller kapitlet.

Trykk på **THUMBNAIL** for å få bildet som vises til å bli vist i tittelstemenyen.

Slette en tittel eller et kapittel

Når du sletter en tittel eller et kapittel fra spillelisten, blir tittelen eller kapitlet værende i originallisten. Når du sletter et kapittel eller en tittel fra originallisten, slettes også tittelen eller kapitlet fra spillelisten.

Velg en tittel eller et kapittel du vil slette og trykk **ENTER**. Velg alternativet [Delete] fra menyen til venstre i skjerm bildet og bekreft med **ENTER**.

Kapittemarkører **-RWVR** **-RWVideo** **+RW** **+R** **-R**

Du kan velge starten på en tittel for å søke etter et kapittel. Velg en tittel du vil søke i og trykk **ENTER**. Velg [Chapter] i alternativet [Search] fra menyen til venstre i skjerm bildet og trykk **ENTER** for å vise menyen [Chapter List].

Bruk **▲▼◀▶** for å finne kapitlet du vil starte avspillingen fra, og trykk **ENTER** for å starte avspillingen.

Opprette en ny spilleliste **-RWVR**

Spillelisten lar deg redigere eller omredigere en tittel eller et kapittel uten å endre det originale opptaket. Bruk denne funksjonen for å legge til en original tittel eller kapittel til en ny eller registrert spilleliste.



Velg en original tittel eller kapittel du legger til i spillelisten og trykk **ENTER**. Velg alternativet [Playlist Add] og trykk deretter **ENTER** for å vise menyen [Select Playlist]. Velg en spillelistetittel du ønsker å legge den valgte originale tittelen eller kapitlet i, eller velg [New PlayList] for å opprette en ny.

Flytte et kapittel i spillelisten **-RWVR**

Bruk denne funksjonen for å omorganisere avspillingsrekkefølgen i spillelistens titler i menyen [Chapter List-Playlist]. Velg alternativet [Move] fra menyen til venstre i skjerm bildet [Chapter List-Playlist] og trykk **ENTER**. Bruk **▲▼◀▶** til å velge stedet dit du vil flytte kapitlet, og trykk deretter **ENTER**. Den oppdaterte menyen vises.

Tidssøk **-RWVR** **-RWVideo** **+RW** **+R** **-R**

Du kan velge starten på en tittel for å foreta et tidssøk. Velg en tittel du vil søke i og trykk ENTER. Velg [Time] i alternativet [Search] fra menyen til venstre i skjermbildet og trykk ENTER for å vise menyen [Search].



Bruk ◀▶ for å finne ønsket starttidspunkt. For hvert trykk på ◀▶ flyttes det 1 minutt. Trykk og hold ◀▶ for å flytte 5 minutter. Trykk ENTER for å vise en tittel fra det valgte tidspunktet.

Skjule et kapittel eller en tittel **+RW** **+R**

Ved avspilling kan du hoppe over kapitler eller titler uten å slette dem. Velg et kapittel eller en tittel du vil skjule og trykk ENTER. Velg [Hide] i alternativet [Edit] og trykk deretter ENTER.

Ønsker du å gjenopprette den skjulte tittelen eller kapitlet, velger du den skjulte tittelen eller kapitlet og trykker ENTER. Velg [Show] i alternativet [Edit] og trykk deretter ENTER for å gjenopprette det.

Slette en del **-RWVR**

Du kan slette en del som du ikke lenger vil ha i tittelen.

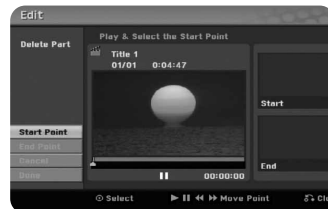

Velg en tittel du vil slette en del av og trykk ENTER. Velg [Delete Part] i alternativet [Edit] fra menyen til venstre i skjermbildet og trykk ENTER for å vise menyen [Delete Part]. Du kan finne punktet ved hjelp av knappene PLAY, SCAN, PAUSE/STEP.

[Start Point]: Velg startpunktet for delen du vil slette og trykk ENTER.

[End Point]: Velg sluttpunktet for delen du vil slette og trykk ENTER.

[Cancel]: Trykk ENTER for å velge avbryte.

[Done]: Trykk ENTER for å slette den valgte delen.

Dele en tittel **+RW**

Bruk denne funksjonen til å dele en tittel opp i to titler. Velg en tittel du vil dele og trykk ENTER. Velg [Divide] i alternativet [Edit] fra menyen til venstre i skjermbildet og trykk ENTER for å vise menyen [Divide]. Finn ønsket punkt for deling av tittelen ved hjelp av knappene PLAY, SCAN, PAUSE/STEP og trykk ENTER mens alternativet [Divide] er valgt. Delingspunktet vises i avspillingsbildet. Velg alternativet [Done] og trykk ENTER for å utføre delingen.

Gi navn til en tittel

Når en tittel er spilt inn på denne enheten, tildeles tittelnavnet i form av et nummer. Du kan endre tittelnavnet ved hjelp av denne funksjonen.



Velg en tittel du vil endre navnet på, og trykk på ENTER. Velg alternativet [Title Name] på menyen til venstre for skjermen, og trykk på ENTER for å få frem tastaturmenyen. Bruk **▲▼◀▶** for å velge et tegn, og trykk deretter ENTER for å bekrefte valget i tastaturmenyen.

[OK]: Navneendring fullført.

[Cancel]: Sletter alle tegn som er inntastet.

[Space]: Setter inn et mellomrom i markørens posisjon.

[Delete]: Sletter tegnet til venstre for markørens posisjon.

Du kan benytte knapper på fjernkontrollen for inntasting av navn

PLAY (▶): Setter inn et mellomrom i markørens posisjon.

■ (PAUSE/STEP): Deletes the after character at the cursor position.

■ (STOP), CLEAR: Sletter tegnet til høyre for markørens posisjon.

◀◀ / ▶▶: Flytter markøren til venstre eller høyre.

MENU/LIST, DISPLAY: Endrer tegnet i tastaturmenyen.

Numbers (0-9): Skriver inn motsvarende tegn i markørens posisjon.

Kombinere kapitler **-RWVR** **+RW** **+R**

Bruk denne funksjonen for å slå sammen det valgte kapitlet med tilgrensende kapitler. Velg et kapittel og trykk ENTER. Velg alternativet [Combine] for å vise kombineringsindikatoren mellom kapitellminiaturer. Trykk ENTER for å kombinere de to kapitlene.

Denne funksjonen er ikke tilgjengelig under følgende forhold:

- Det kun er ett kapittel i tittelen.
- Det første kapitlet er valgt.
- Kapitlene du ønsker å kombinere er opprettet ved å slette en del i en original tittel.
- Kapitlene du ønsker å kombinere er opprettet fra ulike titler.
- Et av spillelistekapitlene du ønsker å kombinere er blitt flyttet.

Beskytte en tittel **-RWVR** **+RW** **+R**

Bruk denne funksjonen for å beskytte mot utilsikket innspilling, redigering eller sletting. Velg en tittel du vil beskytte og trykk ENTER. Velg alternativet [Protect] i menyen til venstre og trykk ENTER. Låssymbolet vises på tittelens miniatyrbilde.

Ønsker du å oppheve beskyttelsen av tittelen, velger du den beskyttede tittelen og trykker ENTER. Velg alternativet [Unprotect] i menyen til venstre og trykk ENTER for å oppheve beskyttelsen.

Skrive over **+RW**

Du kan overskrive med et nytt videoopptak på en tidligere innspilt tittel som ikke er beskyttet. Velg TV-kanal eller inngangskilde du ønsker å ta opp fra. Trykk DISC MENU/LIST for vise tittelstemenyen. Bruk **▲▼◀▶** for å markere en tittel du vil overskrive og trykk deretter ENTER for å starte overskrivingen. Trykk på STOP for å stoppe innspillingen.

Hvis overskrivingen er lengre enn tittelen som overskrives på den fullt innspilte platen, overskrives den neste tittelen. Dersom den neste tittelen er beskyttet, stopper overskrivingen ved den beskyttede tittelens startpunkt.

Språkkoder

Bruk denne listen for å legge inn ønsket språk for følgende initialinnstillinger: Disc Audio, Disc Subtitle, Disc Menu.

Språk	Kode	Språk	Kode	Språk	Kode	Språk	Kode	Språk	Kode		
Afar	6565	Kroatisk	7282	Hausa	7265	Lingala	7678	Quechua	8185	Tajik	8471
Afrikaans	6570	Tsjekkisk	6783	Hebraisk	7387	Litauisk	7684	Retoromansk	8277	Tamilsk	8465
Albansk	8381	Dansk	6865	Hindi	7273	Makedonsk	7775	Rumensk	8279	Telugu	8469
Amharisk	6577	Nederlandsk	7876	Ungarsk	7285	Malagasi	7771	Russisk	8285	Thai	8472
Arabisk	6582	Engelsk	6978	Islandsk	7383	Malayisk	7783	Samoansk	8377	Tongansk	8479
Armenian	7289	Esperanto	6979	Indonesisk	7378	Malayalam	7776	Sanskrit	8365	Tyrkisk	8482
Assamsk	6583	Estisk	6984	Interlingua	7365	Maori	7773	Skotsk-gælisk	7168	Turkmensk	8475
Aymar	6588	Færøysk	7079	Irsk	7165	Marathi	7782	Serbisk	8382	Twi	8487
Aserbajdsjansk	6590	Fijiansk	7074	Italiensk	7384	Moldovsk	7779	Serbokroatisk	8372	Ukrainsk	8575
Basjkirsk	6665	Finsk	7073	Javanesisk	7487	Mongolsk	7778	Shona	8378	Urdu	8582
Baskisk	6985	Fransk	7082	Kannada	7578	Nauru	7865	Sindi	8368	Usbekisk	8590
Bengali; bangla	6678	Frisisk	7089	Kasjmiri	7583	Nepalsk	7869	Singalesisk	8373	Vietnamesisk	8673
Bhutansk	6890	Galisisk	7176	Kasakhisk	7575	Norsk	7879	Slovakisk	8375	Volapyk	8679
Bihari	6672	Georgisk	7565	Kirgisisk	7589	Oriya	7982	Slovensk	8376	Walisisk	6789
Bretonsk	6682	Tysk	6869	Koreansk	7579	Panjabi	8065	Spansk	6983	Wolof	8779
Bulgarsk	6671	Gresk	6976	Kurdisk	7585	Pashto, pushto	8083	Sudansk	8385	Xhosa	8872
Burmesisk	7789	Grønlandsk	7576	Laotisk	7679	Persisk	7065	Swahili	8387	Jiddisch	7473
Hviterussisk	6669	Guarani	7178	Latin	7665	Polsk	8076	Svensk	8386	Joruba	8979
Kinesisk	9072	Gujarati	7185	Latvisk	7686	Portugisisk	8084	Tagalog	8476	Zulu	9085

Områdekoder

Velg en områdekode fra denne listen.

Område	Kode	Område	Kode	Område	Kode	Område	Kode	Område	Kode		
Afghanistan	AF	Costa Rica	CR	Grønland	GL	Maldivene	MV	Paraguay	PY	Sri Lanka	LK
Argentina	AR	Kroatia	HR	Hong Kong	HK	Mexico	MX	Filippinene	PH	Sverige	SE
Australia	AU	Tsjekkia	CZ	Ungarn	HU	Monaco	MC	Polen	PL	Sveits	CH
Østerrike	AT	Danmark	DK	India	IN	Mongolia	MN	Portugal	PT	Taiwan	TW
Belgia	BE	Ecuador	EC	Indonesia	ID	Marokko	MA	Romania	RO	Thailand	TH
Bhutan	BT	Egypt	EG	Israel	IL	Nepal	NP	Russland	RU	Tyrkia	TR
Bolivia	BO	El Salvador	SV	Italia	IT	Nederland	NL	Saudi-Arabia	SA	Uganda	UG
Brasil	BR	Etiopia	ET	Jamaica	JM	De nederlandske Antillene	AN	Senegal	SN	Ukraina	UA
Kambodsja	KH	Fiji	FJ	Japan	JP	New Zealand	NZ	Singapore	SG	USA	US
Canada	CA	Finland	FI	Kenya	KE	Nigeria	NG	Slovakia	SK	Uruguay	UY
Chile	CL	Frankrike	FR	Kuwait	KW	Norge	NO	Slovenia	SI	Usbekistan	UZ
Kina	CN	Tyskland	DE	Libya	LY	Oman	OM	Sør-Afrika	ZA	Vietnam	VN
Colombia	CO	Storbritannia	GB	Luxembourg	LU	Pakistan	PK	Sør-Korea	KR	Zimbabwe	ZW
Kongo	CG	Hellas	GR	Malaysia	MY	Panama	PA	Spania	ES		

Feilsøking

Generelt

Enheten slår seg ikke på.

- ➔ Plugg strømledningen skikkelig inn i en veggkontakt.

Det er ikke noe bilde.

- ➔ Velg passende videoinnmodus på TV-apparatet slik at bildet fra enheten vises på TV-skjermen.
- ➔ Kople til videokabelen på korrekt måte.
- ➔ Kontroller at [Video Output Format] i oppsettmenyen er satt til korrekt element og støttes av videotilkoplingen.

Det er støy i bildet.

- ➔ Du spiller av en plate som er innspilt i et fargeformat som er forskjellig fra TV-apparatets.
- ➔ Videosignalet fra den eksterne komponenten er kopibeskyttet.
- ➔ Sett oppløsningen til en verdi som godkjennes av TV-apparatet.

Kan ikke finne eller lagre kanalen.

- ➔ Kontroller antennetilkoplingen.

Det er ingen lyd.

- ➔ Kople til audiokabelen på korrekt måte.
- ➔ Innstillingen for kildeenheten i forsterkeren eller tilkoplingen til forsterkeren er feil.
- ➔ Enheten er i modus for skanning, sakte film eller pause.

Fjernkontrollen virker ikke som den skal.

- ➔ Fjernkontrollen pekes ikke mot enhetens mottaker.
- ➔ Fjernkontrollen er for langt fra enheten.
- ➔ Det er en hindring i siktlinjen mellom fjernkontrollen og mottakeren.
- ➔ Batteriene i fjernkontrollen er utbrukte.

Avspilling

Enheten starter ikke avspilling.

- ➔ Sett inn en spillbar plate. (Kontroller platetype, fargesystem og sonekode).
- ➔ Legg platen med avspillingssiden ned.
- ➔ Legg platen riktig på platetallerkenen, innenfor føringene.
- ➔ Tørk av platen.
- ➔ Slå av klassifiseringsfunksjonen eller endre nivået.

En plate som er innspilt på denne enheten lar seg ikke spille av i en annen spiller.

- ➔ Ferdigstill platen.
- ➔ Kontroller spillerens kompatibilitet med plater.
- ➔ Legg platen riktig på platetallerkenen, innenfor føringene.
- ➔ Plater med ett-trinns kopibeskyttet innhold kan ikke spilles av på andre spillere.

Kan ikke skifte kameravinkel.

- ➔ Det er ikke spilt inn flere kameravinkler på angjeldende DVD-plate.
- ➔ Det er ikke mulig å skifte kameravinkel for titler som er innspilt på denne enheten.

Kan ikke endre eller slå av teksting.

- ➔ Det er ikke spilt inn undertitler på angjeldende DVD-plate.
- ➔ Det er ikke mulig å skifte undertitler for titler som er innspilt på denne enheten.

Kan ikke vise noen platemeny for en Video-CD-plate.

- ➔ Platemeny støttes ikke på angjeldende Video-CD-plate.
- ➔ Sett alternativet [PBC] til [OFF] i oppsettmenyen.

Kan ikke spille av MP3/WMA/JPEG/DivX-filer.

- ➔ Filene er ikke innspilt i noe format som støttes av enheten.
- ➔ Enheten støtter ikke kodek for DivX-videofil.
- ➔ Oppløsningen er høyere enn det enheten støtter.

Opptak

Kan ikke spille inn eller opptaket ble ikke vellykket.

- ➔ Kontroller ledig kapasitet på platen.
- ➔ Kontroller at kilden du forsøker å spille inn fra ikke er kopibeskyttet.
- ➔ Strømmen kan ha blitt slått av under innspilling.
- ➔ Bruk en plate formatert i VR-modus for å kopiere materiale med ett-trinns kopibeskyttelse.

Tidsinnstilt opptak blir ikke vellykket.

- ➔ Klokken er ikke korrekt justert.
- ➔ Starttidspunktene for innspillingen er utløpt.
- ➔ Det kan være at to tidsinnstilte opptak har overlappet hverandre. Da vil kun det første spilles komplett inn.
- ➔ Når du setter opptakskanalen, må du forsikre deg om at setter enhetens innebygde tuner – ikke TV-apparatets egen tuner.

Det er ikke mulig å gjøre lydopptak og/eller avspilling i stereo.

- ➔ TV-apparatet er ikke stereo-kompatibelt.
- ➔ Kringkastet program er ikke i stereo.
- ➔ Enhetens A/V-utgangskontakter er ikke tilkopleet TV-apparatets A/V-innkontakter.

Tilbakestille enheten

Hvis du registrerer noen av følgende symptomer...

- Enheten er plagget til veggkontakten, men det er ikke mulig å slå enheten på eller av.
- Displayet på frontpanelet virker ikke.
- Enheten fungerer ikke normalt.

...kan du tilbakestille enheten på følgende måte:

- Trykk og hold På/Av-knappen inne i minst fem sekunder. Dette tvinger enheten til å slå seg av og deretter på igjen.
- Trekk ut strømpluggen fra veggkontakten, vent i minst fem sekunder, og plugg den deretter inn igjen.

Spesifikasjoner

Generelt

Strømkrav	200-240 V vekselstrøm, 50/60 Hz
Strømforbruk	15W
Mål (ca.)	430 X 49 X 245 mm (b x h x d) uten understell
Nettovekt (ca.)	4.2 kg
Driftstemperatur	5 °C til 40 °C
Luftfuktighet (drift)	5 % til 65 %
TV-system	PAL I, B/G, I/I, SECAM D/K, K1 fargesystem
Innspillingsformat	PAL

Opptak

Innspillingsformat	DVD video-innspilling, DVD-VIDEO
Opptaksmedier	DVD-RW, DVD-R, DVD+RW, DVD+R, DVD+R
Innspillingstid	DVD (4,7 GB): ca. 1 time (XP-modus), 2 timer (SP-modus), 4 timer (LP-modus), 6 timer (EP-modus), 14 timer (MLP-modus)

Video-innspillingsformat

Samplingsfrekvens	27MHz
Komprimeringsformat	MPEG2

Audio-innspillingsformat

Samplingsfrekvens	48kHz
Komprimeringsformat	Dolby Digital

Avspilling

Frekvensgang	DVD (PCM 48 kHz): 8 Hz til 22 kHz, CD: 8 Hz til 20 kHz DVD (PCM 96 kHz): 8 Hz til 44 kHz mer enn 100 dB (AUDIO-utgang)
Signal/støy-forhold	under 0,008 % (AUDIO-utgang)
Harmonisk forvrengning	

Innganger

Dynamikkområde	mer enn 95 dB (AUDIO-utgang)
ANTENNE-inngang	Antenneinngang, 75 ohm
VIDEO-inngang	1.0 Vp-p 75 ohm, negativ synk., RCA-kontakt x 1 / SCART x 2
AUDIO-inngang	2,0 Vrms mer enn 47 kohm, RCA-kontakt (L, R) x 1 / SCART x 2
DV-inngang	4 pins (IEEE 1394 standard)
USB-inngang	4 pins (USB 1.1 standard)

Utganger

VIDEO-utgang	SCART x 2
S-VIDEO-utgang	(Y) 1.0 V (p-p), 75 Ω, negativ synk., Mini DIN 4-pins x 1(C) 0,3 V (p-p) 75 Ω
COMPONENT VIDEO-utgang	(Y) 1.0 V (p-p), 75 Ω, negativ synk., RCA-kontakt x 1, (PB)/(PR) 0,7 V (p-p), 75 Ω, RCA-kontakt x 2
Audioutgang (digital audio)	0,5 V (p-p), 75 Ω, RCA-kontakt x 1
Audioutgang (optisk audio)	3 V (p-p), optisk kontakt x 1
Audioutgang (analog audio)	2 Vrms (1 kHz, 0 dB), 600 Ω, RCA-kontakt (L, R) x 2 / SCART x 2

Tilbehør

RF-kabel (1), Fjernkontroll (1), Batteri (1)