

GEBRUIKERSHANDLEIDING LED LCD MONITOR-TV

Lees deze handleiding zorgvuldig door voordat u het apparaat bedient en bewaar de handleiding om deze in de toekomst te kunnen raadplegen.

LED LCD MONITOR-TV-MODELLEN

M2080D	M2080DF	M2080DB	M2080DN
M2280D	M2280DF	M2280DB	M2280DN
M2380D	M2380DF	M2380DB	M2380DN
M2780D	M2780DF		M2780DN

INHOUD

VOORBEREIDING

BEDIENING OP HET VOORPANEEL	4
INFORMATIE ACHTERPANEEL.....	6
INSTALLATIE VAN DE STEUN	8
STEUN VERWIJDEREN.....	11
STEUNKOLOM VERWIJDEREN.....	14
WANDMONTAGE: HORIZONTALE INSTALLATIE.....	15
INSTALLATIE VAN DE VOET	16
TV POSITIONEREN	17
Draaistandaard (alleen M2780D / M2780DF).....	17
LOCATIE	17
KENSINGTON-BEVEILIGINGSSYSTEEM.....	18

SETUP EXTERNE APPARATUUR

AANSLUITING ANTENNE	19
SETUP HD-ONTVANGER	20
SETUP VAN DVD	23
SETUP VAN VCR	26
CI-MODULE PLAATSEN	29
SETUP VAN DIGITALE AUDIO-UITGANG.....	30
SETUP VAN USB.....	31
SETUP VAN HOOFDTELEFOON	32
SETUP VAN OVERIGE A/V-BRONNEN.....	33
SETUP VAN PC	34
ACHTERPANEEL VOOR KABELRANGSCHIKKING	37
ONDERSTEUNDE WEERGAVERESOLUTIE..	38

TV KIJKEN/PROGRAMMA'S INSTELLEN

TOETSFUNCTIES VAN DE AFSTANDBEDIENING	40
TV INSCHAKELLEN	42
PROGRAMMASELECTIE.....	42
VOLUME AANPASSEN	42
QUICK MENU	43
SCHERMMENU'S SELECTEREN EN AANPASSEN.....	44
AUTOMATISCH PROGRAMMA'S ZOEKEN....	45
KABEL DTV-INSTELLING (ALLEEN IN MODUS KABEL)	50
HANDMATIG AFSTEMMEN VAN PROGRAMMA'S (IN DIGITALE MODUS).....	51
HANDMATIG AFSTEMMEN VAN	

PROGRAMMA'S (IN ANALOGE MODUS).....	53
PROG. BEWERKING	55
IN MODUS DTV/RADIO	56
IN MODUS TV.....	56
SOFTWARE UPDATE	58
DIAGNOSE	60
CI [COMMON INTERFACE] INFORMATION	61
PROGRAMMALIJST SELECTEREN	62
SETUP FAVORIETE PROGRAMMA.....	63
INVOER LIJST	64

EPG (ELEKTRONISCHE PROGRAMMAGIDS) (IN DIGITALE MODUS)

EPG in-/uitschakelen.....	65
Programma selecteren.....	65
Knopfunctie in NU/VOLGENDE-gidsmodus	66
Knopfunctie in gidsmodus voor 8 dagen	66
Knopfunctie in modus Datum wijzigen.....	67
Knopfunctie in vak met uitgebreide beschrijving	67
Knopfunctie in instellingsmodus Record/Remind	68
Knopfunctie in modus Schemalijst.....	68

BEELD INSTELLEN

INSTELLING BEELDGRROOTTE (BEELDVERHOUDING).....	69
PICTURE WIZARD	71
ENERGY SAVING.....	72
VOORAF INGESTELDE BEELDINSTELLINGEN.....	73
HANDMATIGE BEELDAANPASSING	74
BEELDVERBETERINGSTECHNOLOGIE.....	75
EXPERT-BEELDBESTURING	76
RESET BEELDINSTELLINGEN	79
SCHERMSETUP VOOR PC-MODUS	80

GELUID INSTELLEN

AUTOMATISCHE VOLUMEREGELING.....	85
HELDERE STEM II	86
BALANS	87
STANDAARDGELUIDSINSTELLING: GELUIDSMODUS	88

STANDAARDGELUIDSINSTELLING:	
GEBRUIKERSMODUS	89
Surround X	89
GELUID RESETTEN	90
DIGITAAL AUDIO UIT	91
SETUP TV-SPEAKERS AAN/UIT	92
DTV AUDIO INSTELLINGEN	
(ALLEEN IN DIGITALE MODUS).....	93
I/II	
Stereo/Dual-ontvangst	
(alleen in analoge modus)	94
NICAM-ontvangst	
(alleen in analoge modus)	95
Geluidswaergaveselectie luidsprekers.....	95

TIJD INSTELLEN

KLOK INSTELLEN	96
TIJD INSTELLEN AUTOMATISCH IN-/	
UITSCHAKELEN.....	97
SLEEP TIMER INSTELLEN.....	98

OPTIES INSTELLEN

TAAL OF LAND OP HET TV-SCHERM	
SELECTEREN	99
TAAL SELECTEREN	
(ALLEEN IN DIGITALE MODUS).....	100
AUDIOBESCHRIJVING	
(ALLEEN IN DIGITALE MODUS).....	101
DATA SERVICE.....	102
INGANGSLABEL.....	103
STROOM INDICATOR.....	104
DEMO MODE.....	105
MODUSINSTELLING	106
INITIALISEREN (DE OORSPRONKELIJKE	
FABRIEKSINSTELLINGEN HERSTELLEN) ..	107

OUDERLIJK TOEZICHT/ KIJKWIJZERINFORMATIE

WACHTWOORD EN	
SYSTEEMVERGREDELING INSTELLEN... ..	108
PROGRAMMA GEBLOKKEERD.....	109
OUDERLIJK TOEZICHT (ALLEEN IN DIGITALE	

MODUS).....	110
INVOER BLOKKEREN	111
SLEUTEL VERGREDEL	112

USB-APPARAAT GEBRUIKEN

BIJ HET AANSLUITEN VAN HET USB-	
APPARAAT	113
FOTOLIJST	115
MUZIEKLIJST	121
FILMLIJST	125
DIVX-REGISTRATIECODE	132
DEACTIVEREN.....	133

TELETEXT

IN-/UITSCHAKELEN	134
SIMPLE TEXT	134
TOP TEXT	134
FASTEXT	135
SPECIALE TELETEXTFUNCTIE.....	135

DIGITALE TELETEXT

TELETEXT BINNEN DIGITALE SERVICE	136
TELETEXT IN DIGITALE SERVICE	136

BIJLAGE

PROBLEMEN OPLOSSEN.....	137
ONDERHOUD	141
Productspecificaties	142
DE AFSTANDBEDIENING PROGRAMMEREN.....	146
PROGRAMMERINGSCODE	146
IR-CODES.....	148
SETUP EXTERN BESTURINGSSYSTEEM	
Setup RS-232C	149
Type verbinding; mannelijke D-Sub 9-plug.....	149
RS-232C-configuraties	149
Instellen ID.....	150
Parameters communicatie.....	151

VOORBEREIDING

BEDIENING OP HET VOORPANEEL

- Dit is een vereenvoudigde weergave van het voorpaneel. De getoonde afbeelding kan enigszins afwijken van uw TV.

VOORBEREIDING

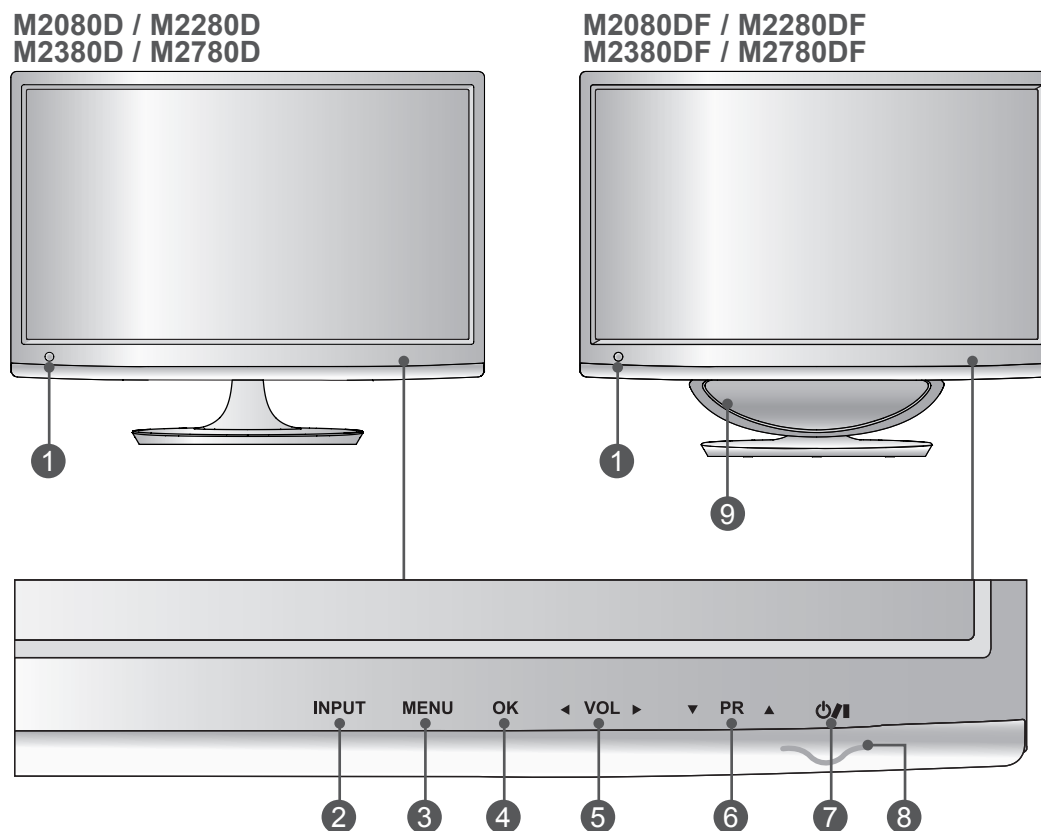

- 1 IR-ontvanger (ontvanger voor afstandsbediening)
- 2 KNOP INPUT
- 3 KNOP MENU
- 4 KNOP OK
- 5 VOLUMEKNOP
- 6 KNOP PROGRAMMA
- 7 AAN-UITKNOP
- 8 Stroomindicator
brandt blauw als de TV wordt ingeschakeld.
Opmerking: in het menu OPTIE kunt u de stroomindicator aanpassen.
- 9 WOOFER

BEDIENING OP HET VOORPANEEL

- Dit is een vereenvoudigde weergave van het voorpaneel. De getoonde afbeelding kan enigszins afwijken van uw TV.

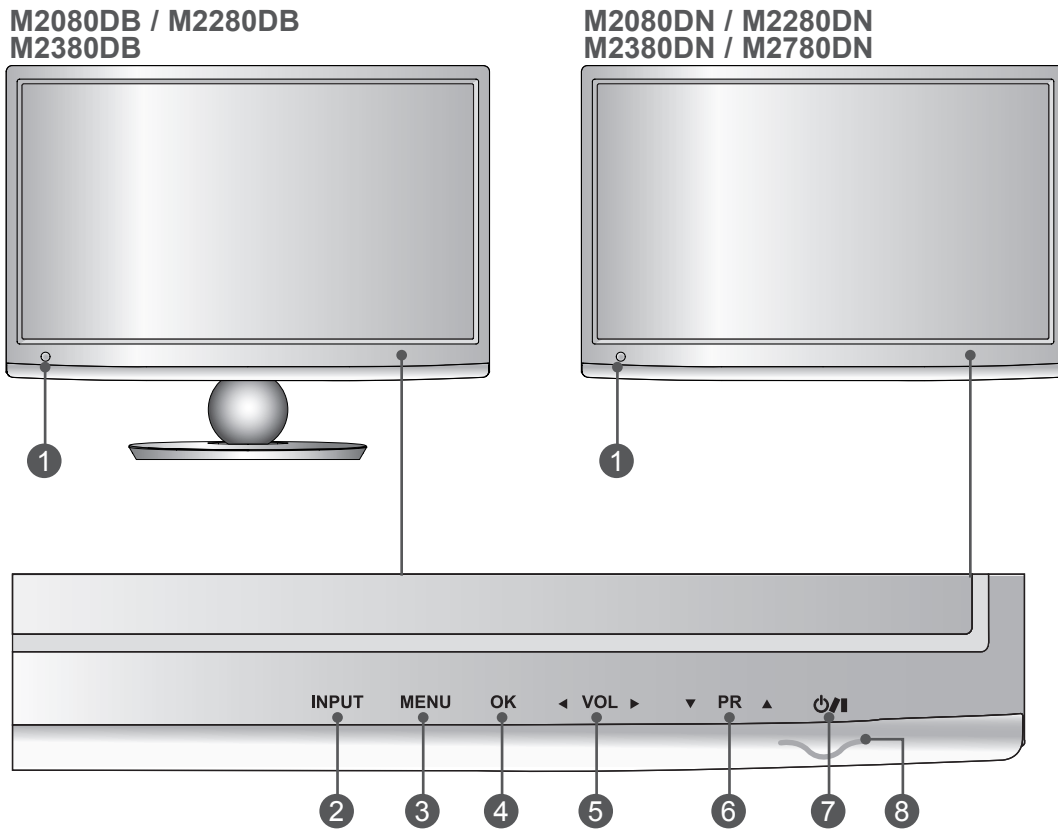

- ① IR-ontvanger (ontvanger voor afstandsbediening)
- ② KNOP INPUT
- ③ KNOP MENU
- ④ KNOP OK
- ⑤ VOLUMEKNOP
- ⑥ KNOP PROGRAMMA
- ⑦ AAN-UITKNOP
- ⑧ **Stroomindicator**
brandt blauw als de TV wordt ingeschakeld.
Opmerking: in het menu OPTIE kunt u de stroomindicator aanpassen.

VOORBEREIDING

INFORMATIE ACHTERPANEEL

- Dit is een vereenvoudigde weergave van het achterpaneel. De getoonde afbeelding kan enigszins afwijken van uw TV.

VOORBEREIDING

M2080D / M2280D
M2380D / M2780D

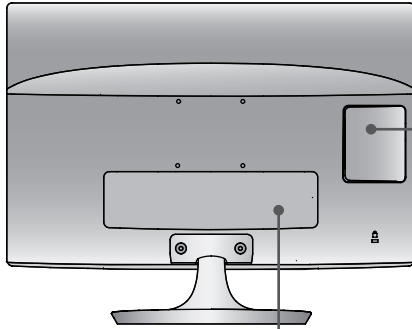

M2080DF / M2280DF
M2380DF / M2780DF

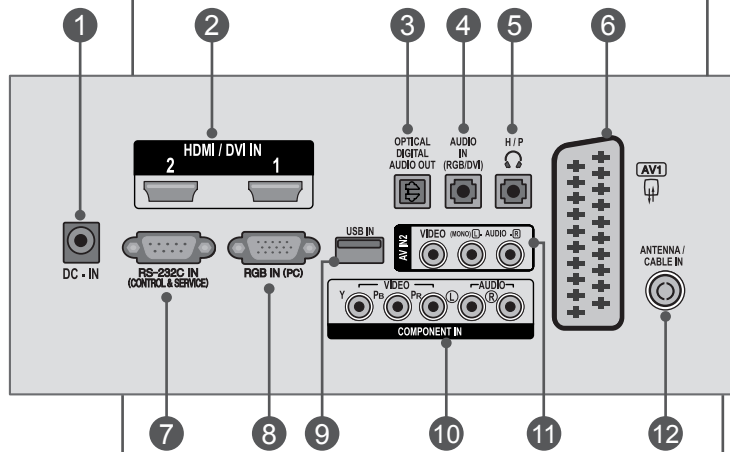
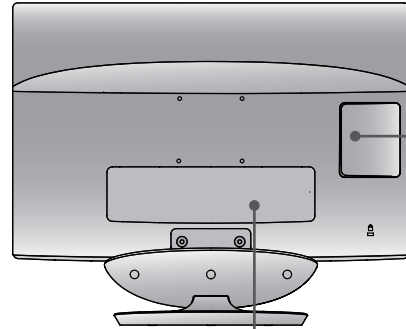

M2080DB / M2280DB
M2380DB

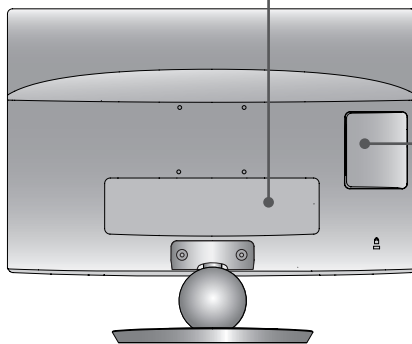

M2080DN / M2280DN
M2380DN / M2780DN

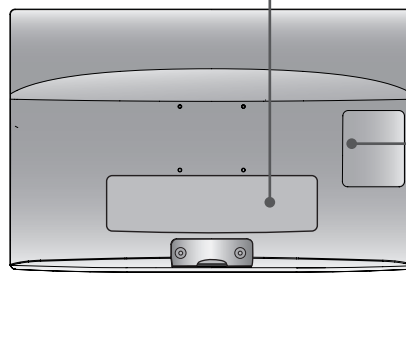

INFORMATIE ACHTERPANEEL

1 POORT VOOR DC-ADAPTER

Sluit de voedingskabel aan.

2 HDMI/DVI-INGANG

Sluit een HDMI-signaal op HDMI IN aan.

Of sluit een DVI-signaal (VIDEO) op de HDMI IN aan met een DVI-naar-HDMI-kabel.

3 OPTISCHE UITGANG VOOR DIGITALE AUDIOSIGNALLEN

Sluit digitale audio van verschillende types apparatuur aan. Aansluiten op een Digitaal Audio Onderdeel.

Gebruik een optische audiokabel.

4 AUDIO-INGANG (RGB/DVI)

Sluit de audio van een pc aan.

5 HOOFDTELEFOON

Steek de hoofdtelefoon in de ingang voor de hoofdtelefoon.

6 Euro-scartaansluiting (AV1)

Sluit scartingang of -uitgang van een extern apparaat aan op deze aansluitingen.

7 RS-232C IN-poort (BEDIENING & SERVICE)

Voor aansluiting op de RS-232C-poort op een pc.

Deze poort wordt gebruikt voor de modi Service of Hotel.

8 RGB INPUT (PC)

Voor aansluiting van het uitgangssignaal van een pc.

9 Usb-ingang

10 COMPONENTINGANG

Sluit een componentapparaat voor video/audio aan op deze aansluitingen.

11 AV2-INGANG (AUDIO/VIDEO)

Sluit een audio/video-uitgang van een extern apparaat aan op deze aansluitingen.

12 ANTENNE/KABEL-INGANG

Sluit een via de ether verstuurd signaal op deze aansluiting aan.

13 SLEUF VOOR PCMCIA- KAART (PERSONAL COMPUTER MEMORY CARD INTERNATIONAL ASSOCIATION)

Plaats de CI Module in de PCMCIA KAARTGLEUF.

(Deze functie is niet op alle modellen beschikbaar.)

VOORBEREIDING

M2080D/M2280D/M2380D/M2780D

INSTALLATIE VAN DE STEUN

- De getoonde afbeelding kan enigszins afwijken van uw TV.

1 Plaats de TV met het scherm naar beneden voorzichtig op een zachte ondergrond, bijvoorbeeld een kussen, om beschadiging van het scherm te voorkomen.

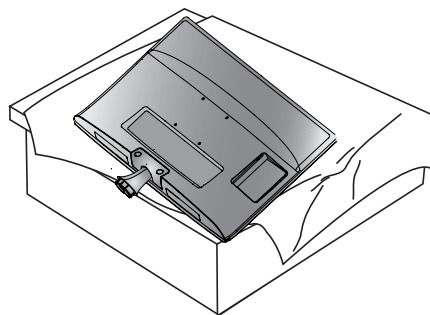

2 Schuif de **Steunbasis** in de TV.

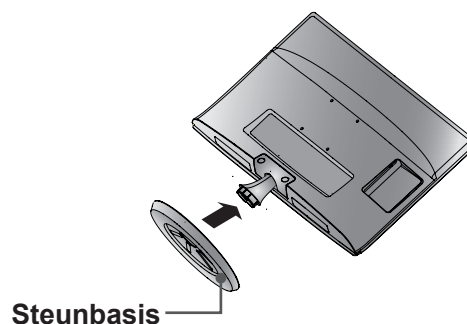

3 Gebruik een **Muntstuk** onder op de steunbasis om de schroef met de klok mee vast te draaien.

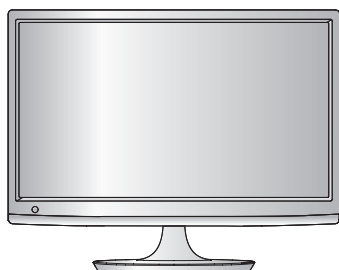
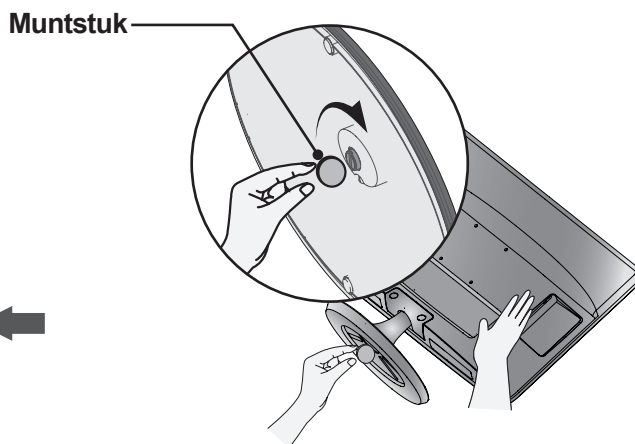

INSTALLATIE VAN DE STEUN

■ De getoonde afbeelding kan enigszins afwijken van uw TV.

- 1 Plaats de TV met het scherm naar beneden voorzichtig op een zachte ondergrond, bijvoorbeeld een kussen, om beschadiging van het scherm te voorkomen.

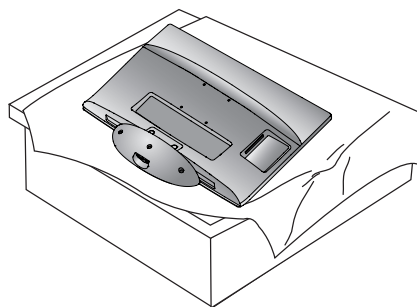

- 2 Schuif de **Steunbasis** in de TV.

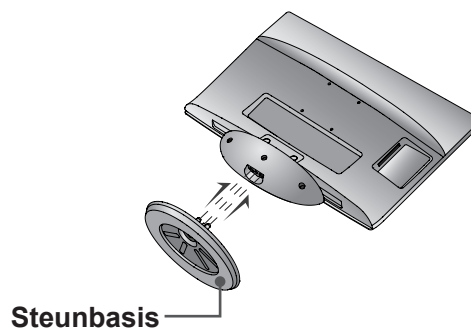

- 3 Gebruik een **Muntstuk** onder op de steunbasis om de schroef met de klok mee te draaien.

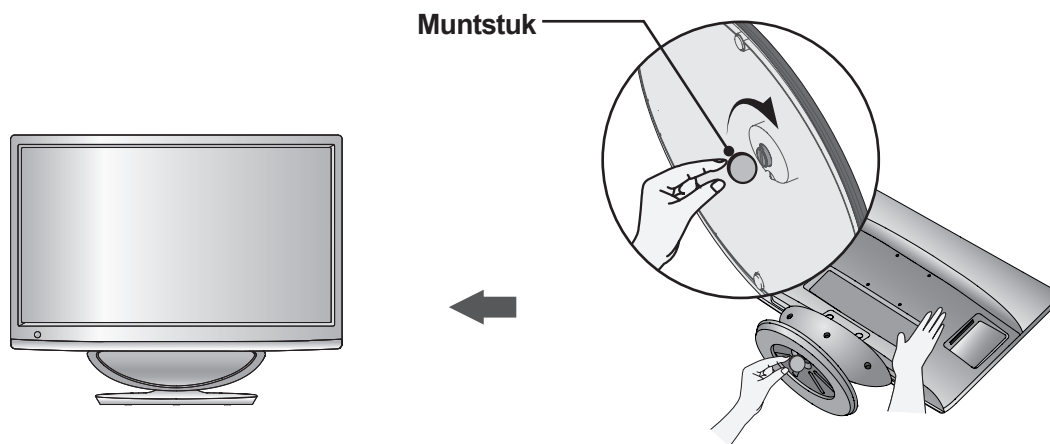

VOORBEREIDING

M2080DB/M2280DB/M2380DB

INSTALLATIE VAN DE STEUN

■ De getoonde afbeelding kan enigszins afwijken van uw TV.

1 Plaats de TV met het scherm naar beneden voorzichtig op een zachte ondergrond, bijvoorbeeld een kussen, om beschadiging van het scherm te voorkomen.

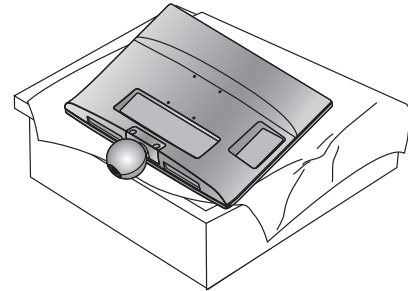

2 Schuif de **Steunbasis** in de TV.

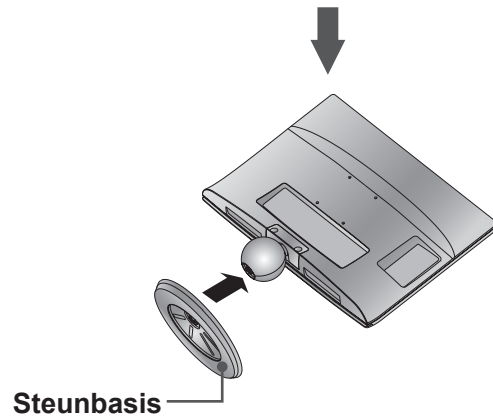

3 Gebruik een **Muntstuk** onder op de steunbasis om de schroef met de klok mee vast te draaien.

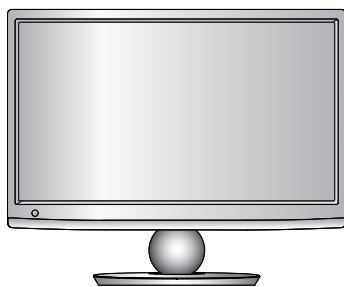
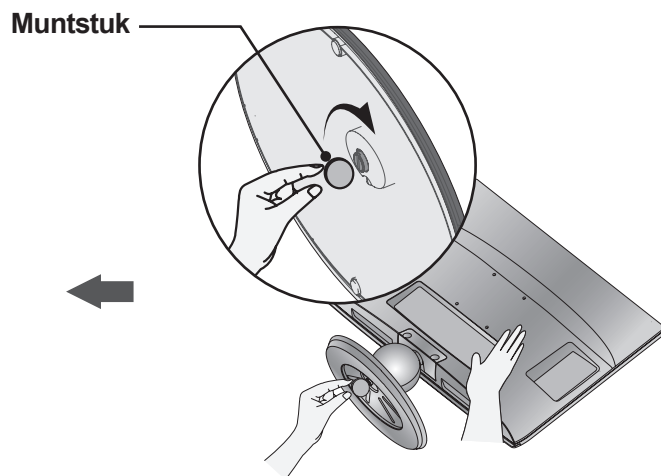

STEUN VERWIJDEREN

- De getoonde afbeelding kan enigszins afwijken van uw TV.

- 1 Plaats de TV met het scherm naar beneden op een kussen of zachte doek.

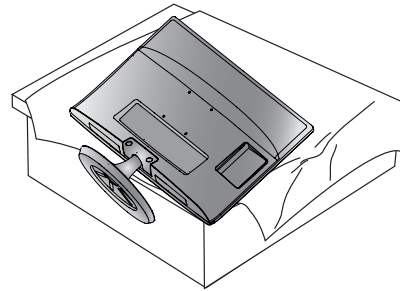

- 2 Verwijder de monitor **Steunbasis** door de schroef naar links te draaien
Gebruik hiervoor een **Muntstuk**.

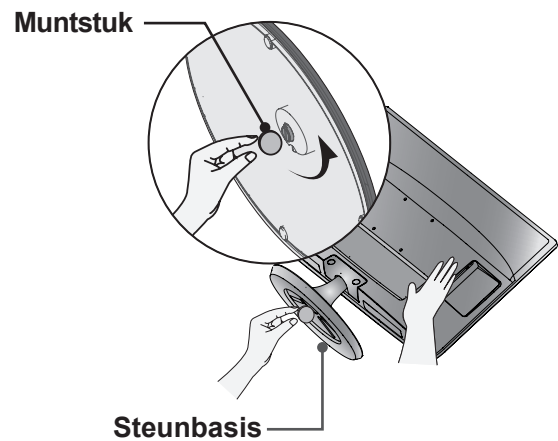

- 3 Trek aan de steunbasis.

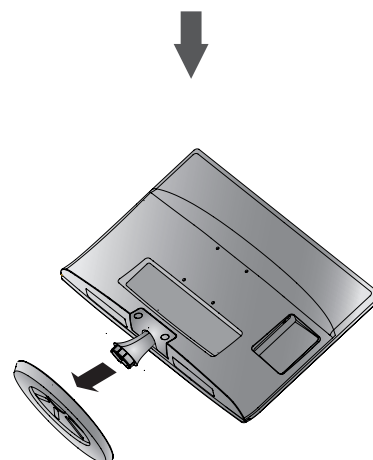

VOORBEREIDING

M2080DF/M2280DF/M2380DF/M2780DF

STEUN VERWIJDEREN

- De getoonde afbeelding kan enigszins afwijken van uw TV.

1 Plaats de TV met het scherm naar beneden op een kussen of zachte doek.

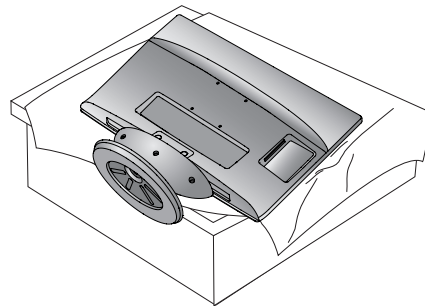

2 Verwijder de monitor **Steunbasis** door de schroef naar links te draaien
Gebruik hiervoor een **Muntstuk**.

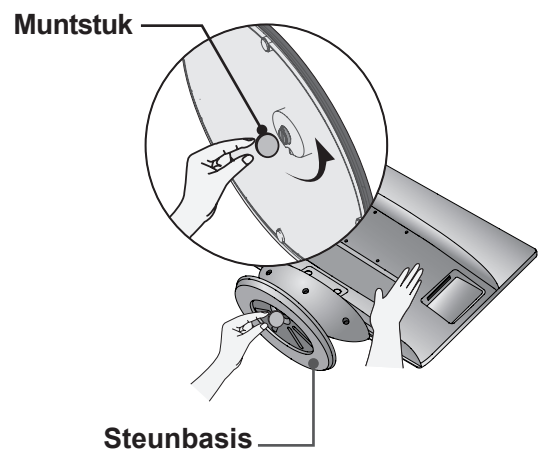

3 Trek aan de steunbasis.

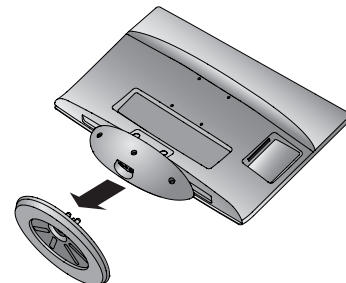

STEUN VERWIJDEREN

■ De getoonde afbeelding kan enigszins afwijken van uw TV.

1 Plaats de TV met het scherm naar beneden op een kussen of zachte doek.

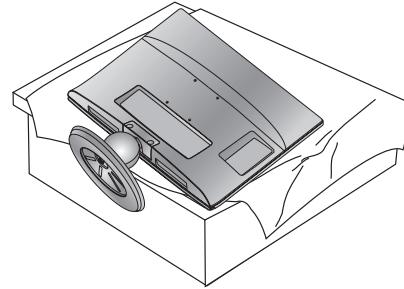

2 Verwijder de monitor **Steunbasis** door de schroef naar links te draaien.
Gebruik hiervoor een **Muntstuk**.

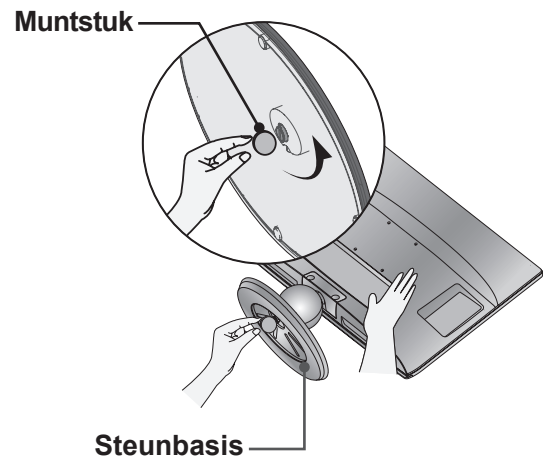

3 Trek aan de steunbasis.

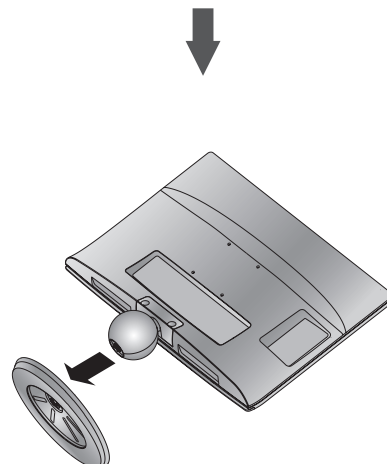

VOORBEREIDING

STEUNKOLOM VERWIJDEREN

- De getoonde afbeelding kan enigszins afwijken van uw TV.
- Verwijder de steunkolom op dezelfde manier als hier beschreven wanneer u deze als wandhaak gebruikt.

1. Verwijder de schroefpunt 2.
2. Trek aan de steunkolom.

M2080D / M2280D
M2380D / M2780D



M2080DB / M2280DB
M2380DB



3. Plaats de schroeven op 2 punten.

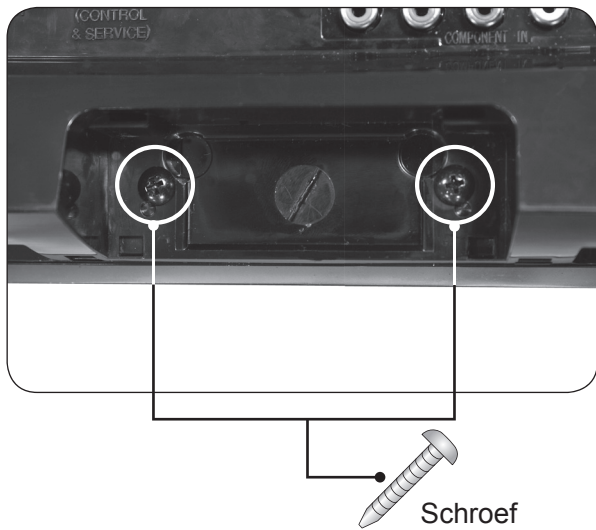

Schroef

WANDMONTAGE: HORIZONTALE INSTALLATIE

Laat aan de zijkanten en de achterzijde een ventilatieruimte van 10 cm vrij. Gedetailleerde installatie-instructies zijn verkrijgbaar bij uw dealer; zie de optionele installatiehandleiding voor de muurbevestigingssteun.

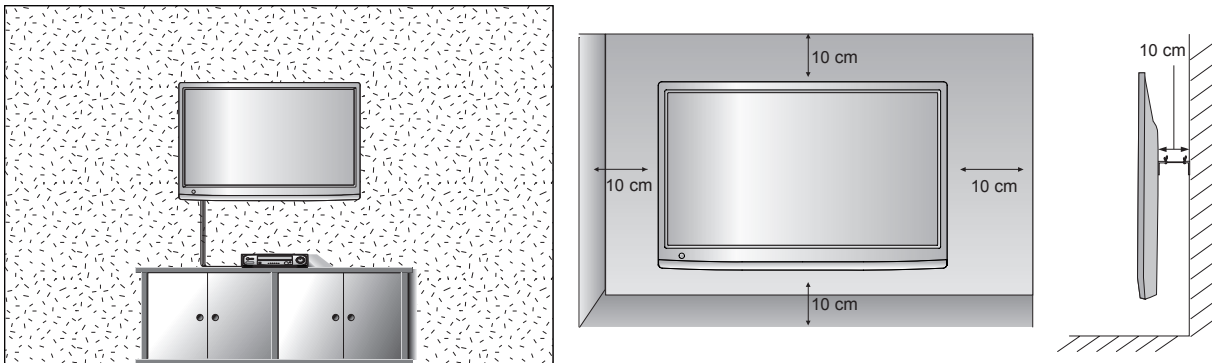

VOORBEREIDING

Als u de TV op een muur wilt monteren, monteert u de wandmontagesteun (optionele onderdelen) op de achterzijde van de TV.

Wanneer u de TV met behulp van de wandmontagesteun (optionele onderdelen) monteert, moet u dit zorgvuldig doen zodat de TV niet van de wand kan loskomen.

1. Gebruik schroeven en een wandmontagesteun die aan de VESA-normen voldoet.
2. Gebruik geen schroeven die langer zijn dan aanbevolen omdat u hiermee de TV kunt beschadigen.
3. Gebruik schroeven die aan de VESA-normen voldoen zodat de TV niet wordt beschadigd en het risico op losraken of vallen wordt voorkomen. Wij zijn niet verantwoordelijk voor enige schade als gevolg van het niet opvolgen van deze instructies.
4. VESA-compatibiliteit geldt alleen voor de afmetingen van schroeven voor wandmontage en de specificaties van de montageschroeven.
5. Houd de volgende specificaties voor de VESA-normen aan:
 - 5-1) 784,8 mm (30,9 inch) en korter
 - * Dikte wandmontagekussen: 2,6 mm
 - * Schroef: Φ 4,0 mm x spoed 0,7 mm x lengte 10 mm
 - 5-2) 787,4 mm (31,0 inch) en langer
 - * Gebruik een wandmontagekussen en schroeven die aan de VESA-normen voldoen.

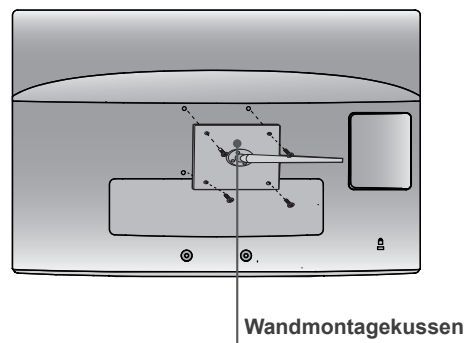

< Afmetingen schroeven wandmontage >

- **M2080D / M2280D / M2380D:** 75 mm x 75 mm afstand tussen gaten
- **M2080DF / M2280DF / M2380DF:** 75 mm x 75 mm afstand tussen gaten
- **M2080DB / M2280DB / M2380DB:** 75 mm x 75 mm afstand tussen gaten
- **M2080DN / M2280DN / M2380DN:** 75 mm x 75 mm afstand tussen gaten
- **M2780D / M2780DF / M2780DN:** 100 mm x 200 mm afstand tussen gaten

VOORBEREIDING

INSTALLATIE VAN DE VOET

- De getoonde afbeelding kan enigszins afwijken van uw TV.
Laat aan de zijkanten en de achterzijde een ventilatieruimte van 10 cm vrij.

VOORBEREIDING

**M2080D / M2280D
M2380D / M2780D**

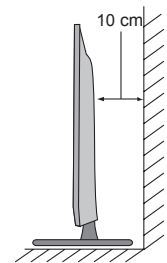
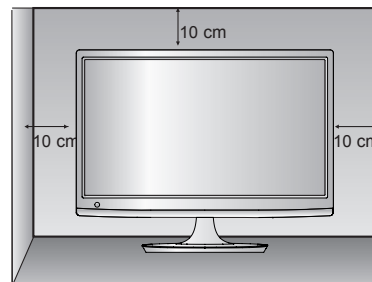
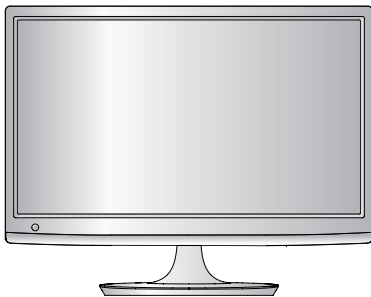

**M2080DF / M2280DF
M2380DF / M2780DF**

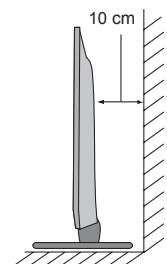
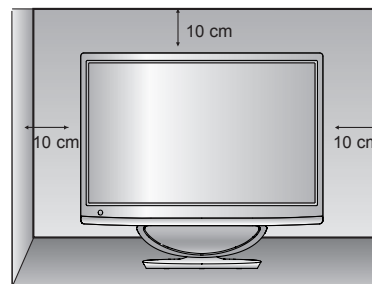
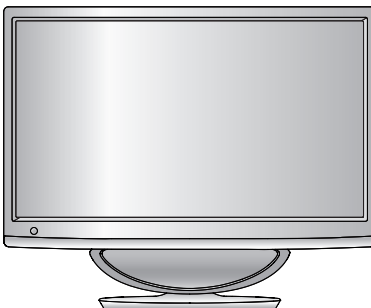

**M2080DB / M2280DB
M2380DB**

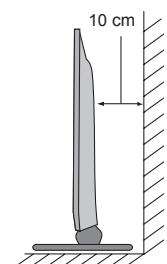
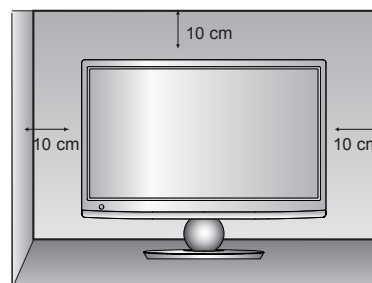
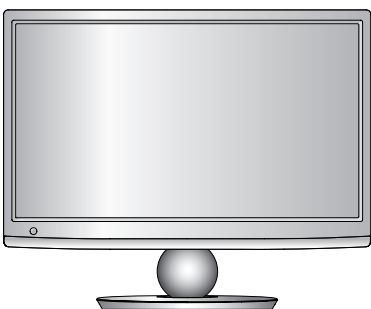

TV POSITIONEREN

- De getoonde afbeelding kan enigszins afwijken van uw TV.

* **Kantelbereik**

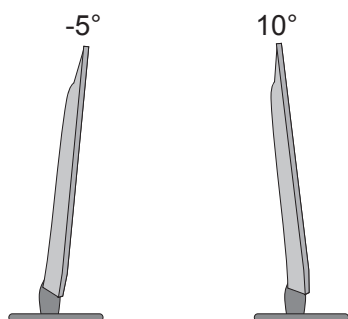

Pas de positie van de TV aan voor maximum comfort.

Draaistandaard (alleen M2780D / M2780DF)

- De getoonde afbeelding kan enigszins afwijken van uw TV.

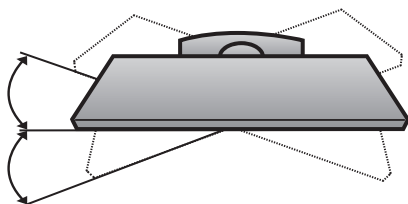

Nadat u de TV hebt geïnstalleerd, kunt u deze naar links of naar rechts draaien met 179 graden naar gelang uw kijkpositie.

LOCATIE

Plaats de TV zo dat geen zonlicht of fel licht direct op het scherm valt. Stel de TV niet onnodig bloot aan vibraties, vocht, stof of hitte. Zorg bovendien voor voldoende ventilatie rond de TV. Bedek de ventilatieopeningen op het achterpaneel van de TV niet.

! WAARSCHUWING

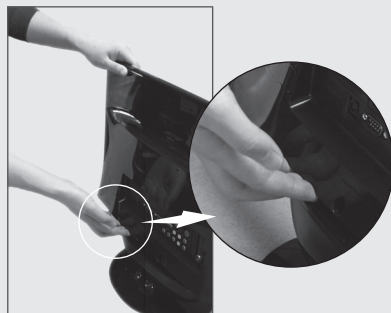
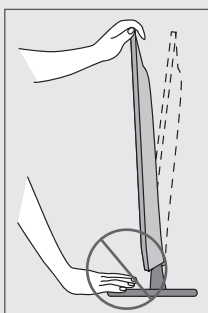

- Plaats geen vingers tussen de monitor en de steunkolom of de woofer wanneer u de hoek van het scherm aanpast. Anders kunt u uw vingers bezeren.

M2080DF / M2280DF / M2380DF / M2780DF

VOORBEREIDING

KENSINGTON-BEVEILIGINGSSYSTEEM

- De TV heeft aan de achterzijde een aansluiting voor het Kensington-beveiligingssysteem. Sluit de kabel van het Kensington-beveiligingssysteem aan volgens de onderstaande afbeelding.
- Gedetailleerde instructies voor installatie en gebruik van het Kensington-beveiligingssysteem zijn te vinden in de bijbehorende gebruikershandleiding.
Zie de Kensington-website op www.kensington.com voor meer informatie. Kensington verkoopt beveiligingssystemen voor kostbare elektronische apparatuur, zoals notebooks en LCD-projectoren.

OPMERKINGEN

- Het Kensington-beveiligingssysteem is een optioneel accessoire.

OPMERKINGEN

- Als de TV koud aanvoelt, kunt u een 'flikkering' zien wanneer het toestel wordt ingeschakeld.
Dit is normaal; er is niets mis met de TV.
- Er kunnen fouten zichtbaar zijn op het scherm in de vorm van kleine rode, groene of blauwe puntjes.
Deze hebben echter geen nadelige invloed op de prestaties van het toestel.
- Raak het LCD-scherm niet aan en druk niet langdurig met uw vinger(s) op het scherm.
Dit kan tijdelijke vervormingseffecten op het scherm veroorzaken.

**M2080D / M2280D
M2380D / M2780D**

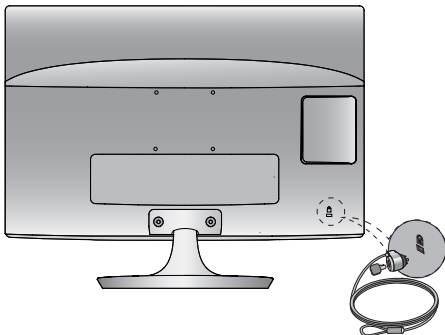

**M2080DF / M2280DF
M2380DF / M2780DF**

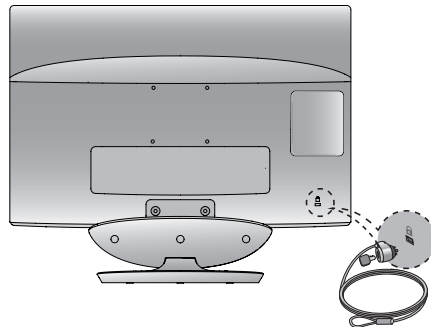

**M2080DB / M2280DB
M2380DB**

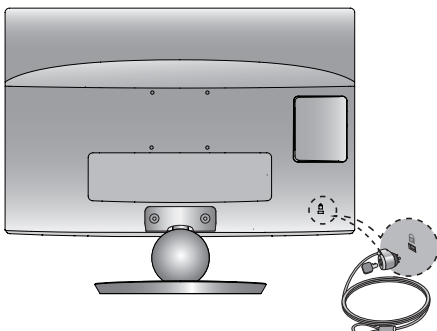

**M2080DN / M2280DN
M2380DN / M2780DN**

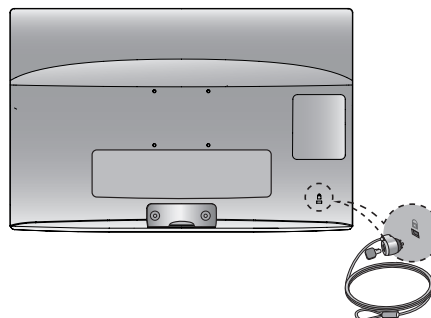

SETUP EXTERNE APPARATUUR

- Breng om beschadiging van uw apparatuur te voorkomen geen netsnoeren aan voordat u alle apparatuur hebt aangesloten.

AANSLUITING ANTENNE

- Richt de antenne voor een optimale beeldkwaliteit.
- Antennekabel en converter worden niet meegeleverd.

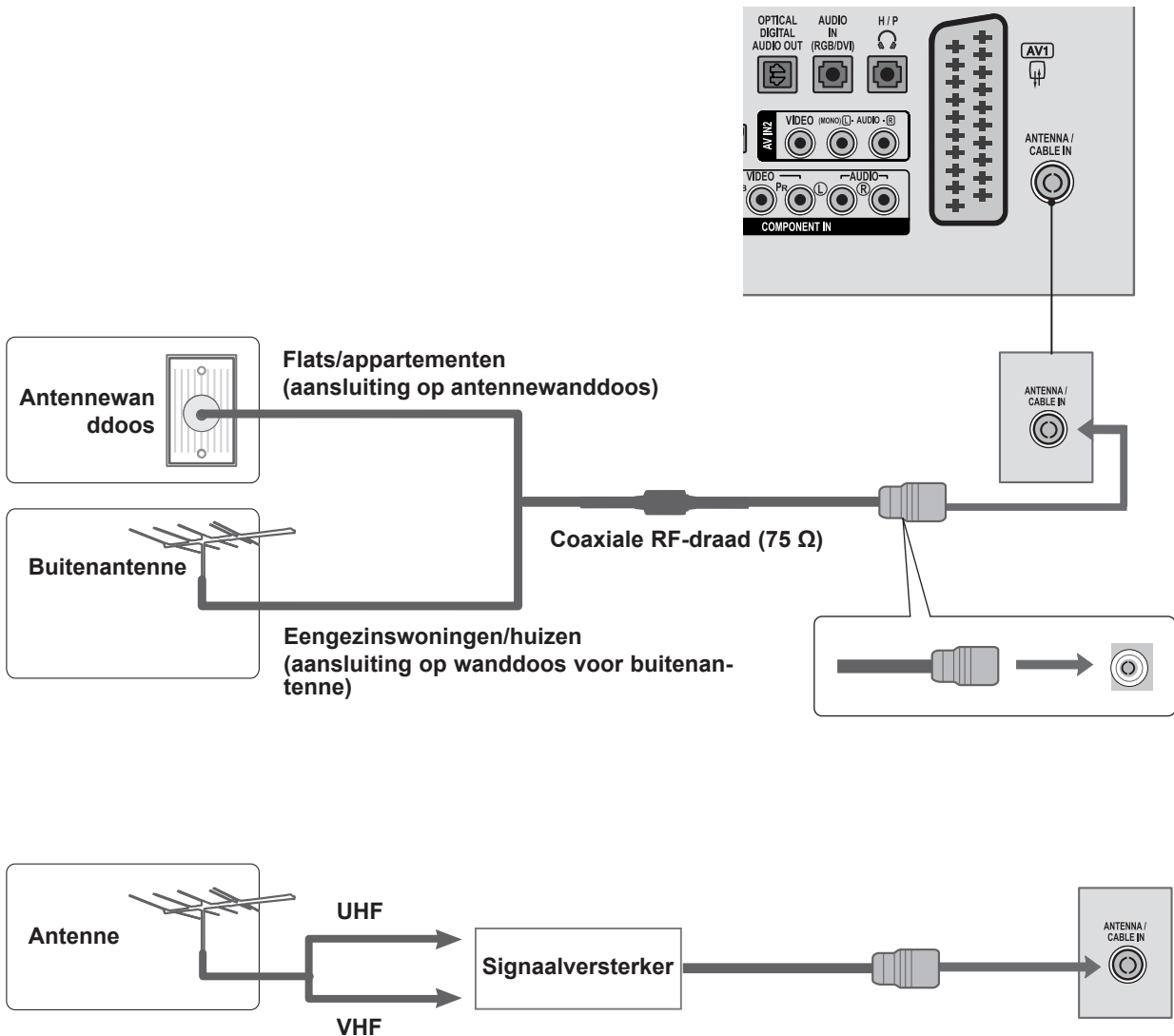

- In gebieden met een zwak signaal kunt u om de beeldkwaliteit te verbeteren een signaalversterker op de antenne installeren (zoals hierboven aangegeven).
- Als het signaal naar twee TV's moet worden gesplitst, kunt u hiervoor een antennesplitter gebruiken.

SETUP EXTERNE APPARATUUR

- U voorkomt beschadigingen van apparatuur door netsnoeren pas aan te sluiten nadat alle apparaten zijn aangesloten.
- De getoonde afbeelding kan enigszins afwijken van uw TV.

SETUP HD-ONTVANGER

Aansluiting met een componentkabel

- 1 Sluit de video-uitgangen (Y, PB, PR) van de digitale set top box aan op de **COMPONENT IN VIDEO**-aansluitingen van de TV.
- 2 Sluit de audio-uitgang van de digitale set top box aan op de **COMPONENT IN AUDIO**-aansluitingen van de TV.
- 3 Schakel de digitale set top box in.
(Raadpleeg eventueel de handleiding van de fabrikant van de digitale set top box.)
- 4 Selecteer de ingangsbron **COMPONENT** met de knop **INPUT** op de afstandsbediening.

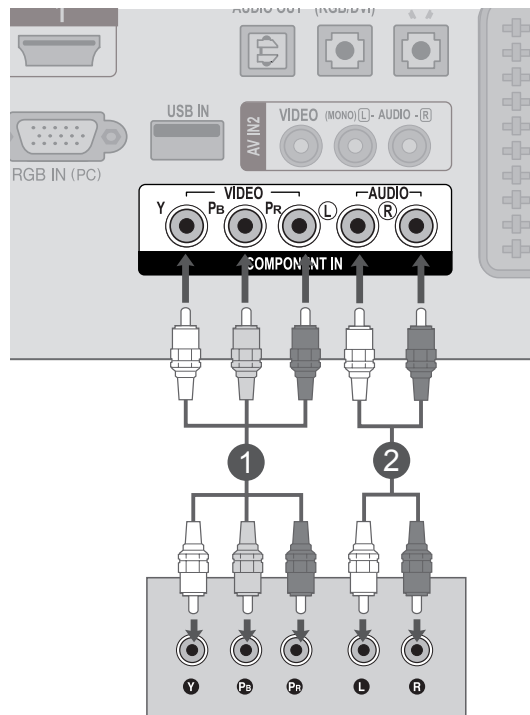

- Ondersteunde indelingen voor **HDMI**-audio: **Dolby Digital**, **PCM**.
DTS-audio-indeling wordt niet ondersteund.

Signaal	Onderdeel	HDMI
480i / 576i	JA	Nee
480p/576p	JA	JA
720p/1080i	JA	JA
1080p	JA (alleen 50 Hz/60Hz)	JA (24 Hz/30 Hz/50Hz/60Hz)

Set top box aansluiten met een HDMI-kabel

- 1 Sluit de digitale set top box aan op de **HDMI/DVI IN 1**- of **HDMI/DVI IN 2**-aansluiting van de TV.
- 2 Schakel de digitale set top box in.
(Raadpleeg eventueel de handleiding van de fabrikant van de digitale set top box.)
- 3 Selecteer de ingangsbron **HDMI 1** of **HDMI 2** met de knop **INPUT** op de afstandsbediening.

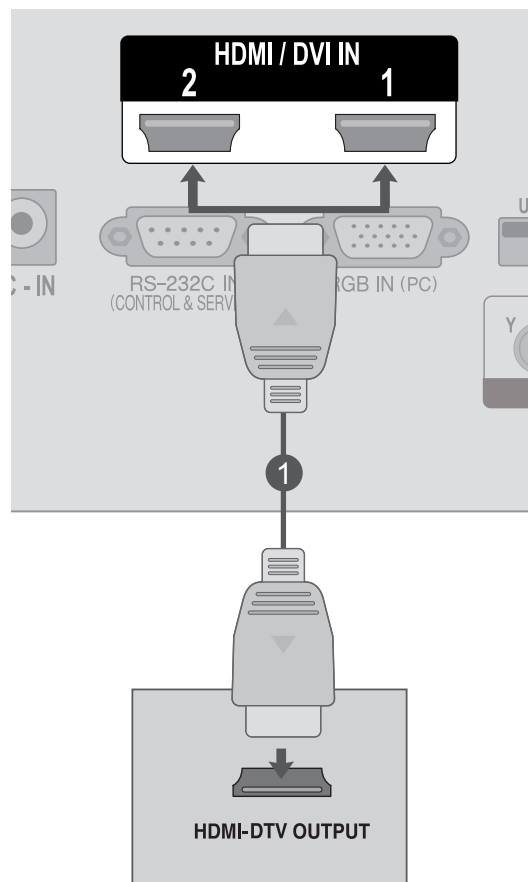

! OPMERKINGEN

- Controleer of u snelle HDMI-kabels hebt (High Speed). Als dat niet het geval is, kan het scherm gaan flikkeren of helemaal geen beeld geven. Gebruik dus HDMI-kabels van het type High Speed.

SETUP EXTERNE APPARATUUR

Aansluiting met een HDMI/DVI-kabel

- 1 Sluit de digitale set top box aan op de **HDMI/DVI IN 1-** of **HDMI/DVI IN 2-**aansluiting op de TV.
- 2 Sluit de audio-uitgang van de digitale set top box aan op de **AUDIO IN (RGB/DVI)**-aansluiting van de TV.
- 3 Schakel de digitale set top box in.
(Raadpleeg eventueel de handleiding van de fabrikant van de digitale set top box.)
- 4 Selecteer de ingangsbron **HDMI 1** of **HDMI 2** met de knop **INPUT** op de afstandsbediening.

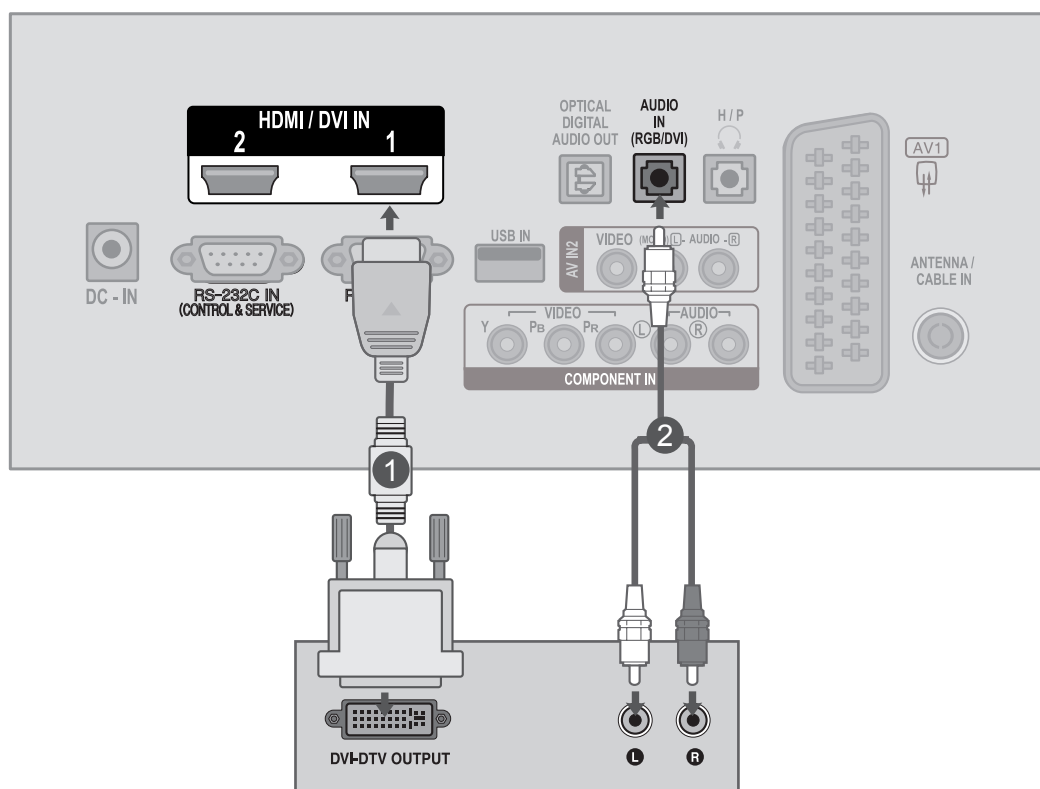

SETUP VAN DVD

Aansluiting met een componentkabel

- 1 Sluit de video-uitgangen (Y, PB, PR) van de DVD aan op de **COMPONENT IN VIDEO**-aansluitingen van de TV.
- 2 Sluit de audio-uitgang van de DVD aan op de **COMPONENT IN AUDIO**-aansluitingen van de TV.
- 3 Schakel de **DVD-speler** in en plaats een DVD.
- 4 Selecteer de ingangsbron **COMPONENT** met de knop **INPUT** op de afstandsbediening.
- 5 (Raadpleeg de handleiding bij de DVD voor bedieningsinstructies.)

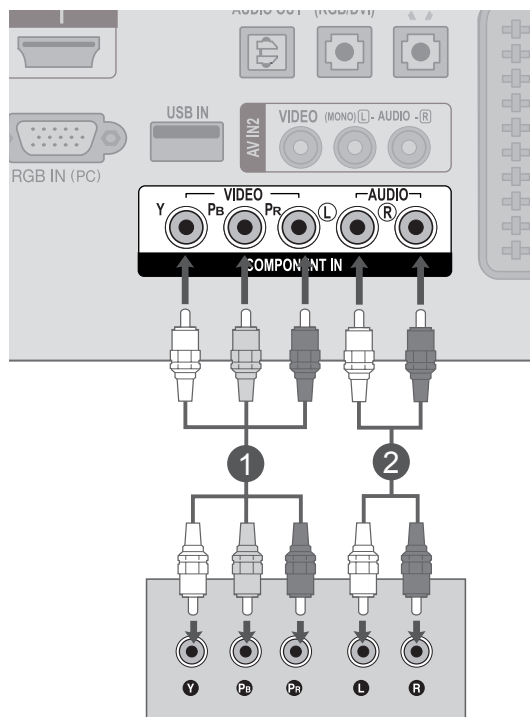

Componentingangspoorten

Sluit voor een betere beeldkwaliteit een DVD-speler aan op de componentingangspoorten volgens de illustratie hieronder.

Componentpoorten op de TV	Y	P _B	P _R
Video-uitgangspoorten op DVD-speler	Y	P _B	P _R
	Y	P-Y	R-Y
	Y	Cb	Cr
	Y	Pb	Pr

SETUP EXTERNE APPARATUUR

Aansluiting met een Euro Scart-kabel

- 1 Sluit de euroscartaansluiting van de DVD aan op de **AV1**-euroscartaansluiting van de TV.
- 2 Schakel de DVD-speler in en plaats een DVD.
- 3 Selecteer de ingangsbron **AV1** met de knop **INPUT** op de afstandsbediening.
- 4 (Raadpleeg de handleiding bij de DVD voor bedieningsinstructies.)

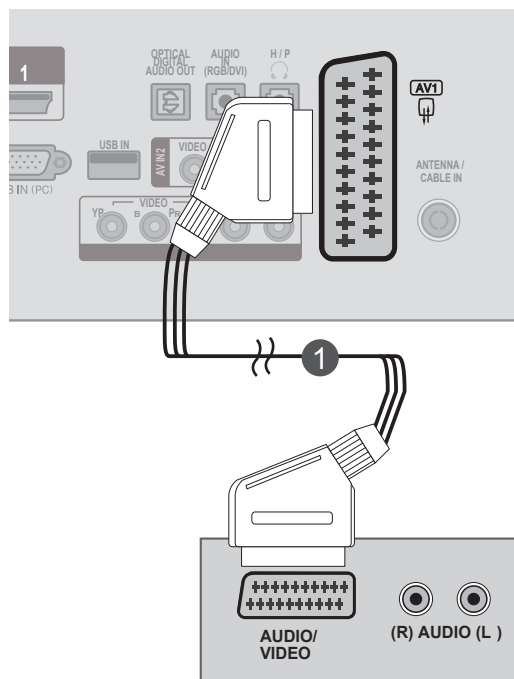

Scart	Ingang			Uitgang
	Video	Audio	RGB	Video, Audio
AV1	O	O	O	Analoge tv, Digitale tv

Huidige invoermodus	Uitvoertype	
	AV1 (Tv Uit)	AV1 (Wanneer geplande DTV-opnamen worden gemaakt met opnameapparatuur)
Digitale tv	Digitale tv	O
Analoge tv, AV	Analoge tv	O
Component/RGB	Analoge tv	(De invoermodus wordt automatisch omgezet naar DTV)
HDMI	X	

► TV Uit: uitgangen voor analoge en digitale TV-signalen.

! OPMERKINGEN

- Signaaltipe RGB (de signalen rood, groen en blauw) kan alleen worden geselecteerd voor de euroscartaansluiting. Deze signalen worden bijvoorbeeld uitgezonden door een TV-decoder waarvoor wordt betaald, gameconsole, foto-cd-eenheid, enzovoort.
- Gebruik afgeschermded scartkabels.

HDMI-kabel aansluiten

- 1 Sluit de HDMI-uitgang van de DVD aan op de **HDMI/DVI IN 1-** of **HDMI/DVI IN 2-**aansluiting van de TV.
- 2 Selecteer de ingangsbron **HDMI 1** of **HDMI 2** met de knop **INPUT** op de afstandsbediening.
- 3 (Raadpleeg de handleiding bij de DVD voor bedieningsinstructies.)

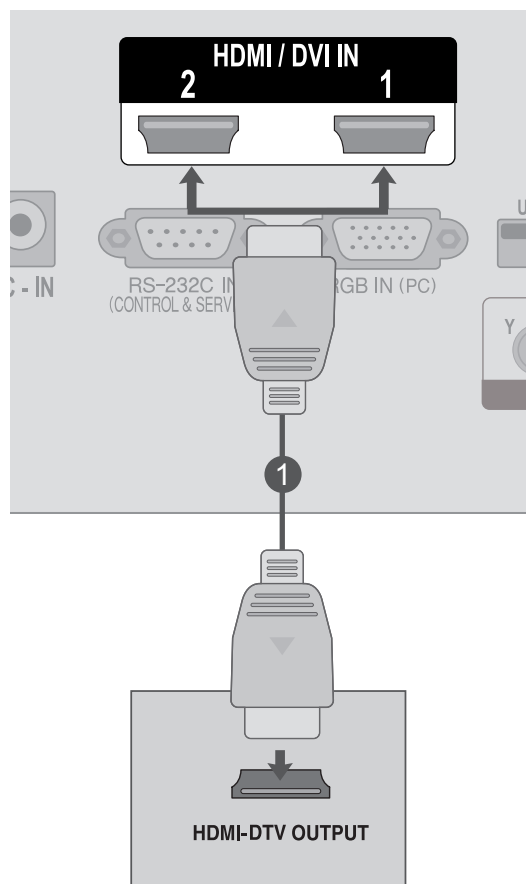

! OPMERKINGEN

- Controleer of u snelle HDMI-kabels hebt (High Speed). Als dat niet het geval is, kan het scherm gaan flikkeren of helemaal geen beeld geven. Gebruik dus HDMI-kabels van het type High Speed.

SETUP EXTERNE APPARATUUR

SETUP VAN VCR

- U kunt beeldruis (interferentie) voorkomen door voor voldoende afstand tussen de VCR en de TV te zorgen.

Aansluiting met een RF-kabel

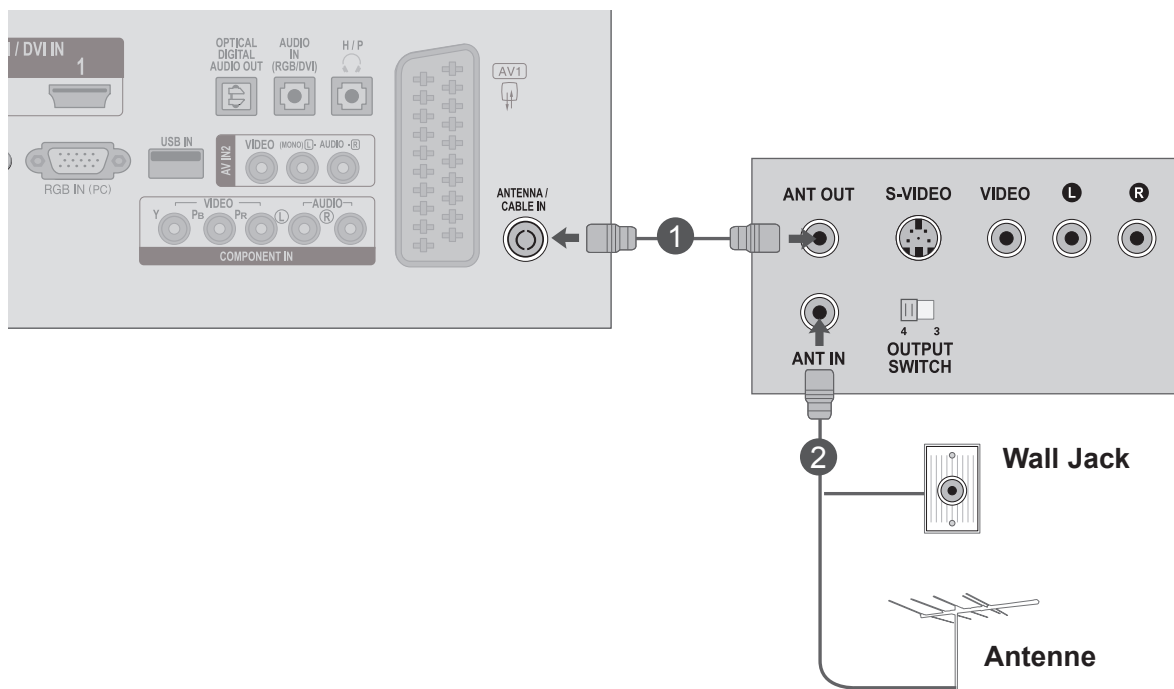

- 1 Sluit de **ANT OUT**-aansluiting van de VCR aan op de **ANTENNE/KABEL IN**-aansluiting van de TV.
- 2 Sluit de antennekabel aan op de **ANT IN**-aansluiting van de videorecorder.
- 3 Druk op de knop **PLAY** van de **VCR** en stem de TV op de VCR af om de opname te bekijken.

Aansluiting met een Euro Scart-kabel

- 1 Sluit de euroscartaansluiting van de VCR aan op de AV1- euroscartaansluiting van de TV.
- 2 Plaats een videoband in de videorecorder en druk op PLAY op de videorecorder. (raadpleeg de handleiding van de videorecorder).
- 3 Selecteer de ingangsbron **AV1** met de knop **INPUT** op de afstandsbediening.
- 4 (Raadpleeg de handleiding bij de VCR voor bedieningsinstructies.)

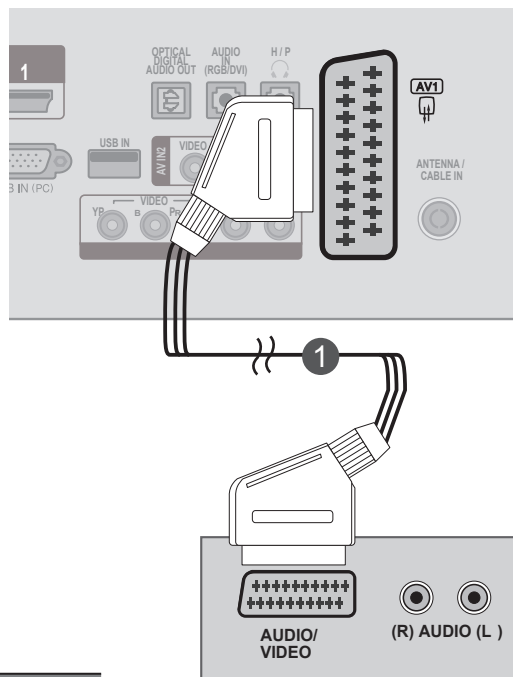

Scart	Ingang			Uitgang
	Video	Audio	RGB	Video, Audio
AV1	O	O	O	Analoge tv, Digitale tv

Uitvoertype	AV1 (Tv Uit)	AV1 (Wanneer geplande DTV-opnamen worden gemaakt met opnameapparatuur)
Huidige invoermodus		
Digitale tv	Digitale tv	O
Analoge tv, AV	Analoge tv	O
Component/RGB	Analoge tv	(De invoermodus wordt automatisch omgezet naar DTV)
HDMI	X	

► TV Uit: uitgangen voor analoge en digitale TV-signalen.

! OPMERKINGEN

- Signaaltype RGB (de signalen rood, groen en blauw) kan alleen worden geselecteerd voor de euroscartaansluiting. Deze signalen worden bijvoorbeeld uitgezonden door een TV-decoder waarvoor wordt betaald, gameconsole, foto-cd-eenheid, enzovoort.
- Gebruik afgeschermdes scartkabels.

SETUP EXTERNE APPARATUUR

Aansluiting met een RCA-kabel

- 1 Sluit de **AUDIO/VIDEO**-aansluitingen van de TV en de VCR op elkaar aan. Zorg ervoor dat de kleuren van de aansluitingen overeenkomen. (video = geel, audio links = wit en audio rechts = rood)
- 2 Plaats een videoband in de **VCR** en druk op **PLAY** op de VCR. (raadpleeg de handleiding van de videorecorder).
- 3 Selecteer de ingangsbron **AV2** met de knop **INPUT** op de afstandsbediening.

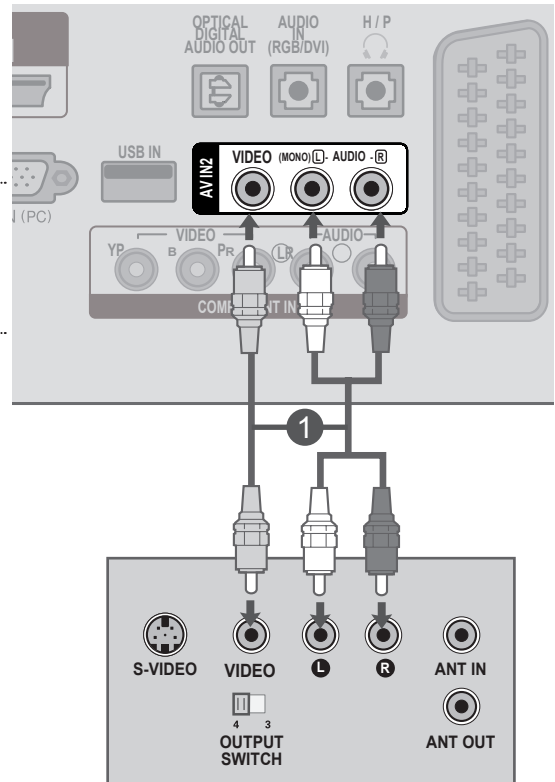

! OPMERKINGEN

- Als u een mono-VCR hebt, sluit u de audiokabel van de VCR aan op de **AUDIO L/MONO**-aansluiting van de TV.

CI-MODULE PLAATSEN

- Voor als u de gescrembelde services (betaalservices) in digitale TV-modus wilt bekijken.
- Deze functie is niet in alle landen beschikbaar.

- 1 Plaats de CI-module zoals afgebeeld in de **gleuf** voor de **PCMCIA** -kaart (Personal Computer Memory Card International Association) van de TV.

Zie pag. 61 voor meer informatie.

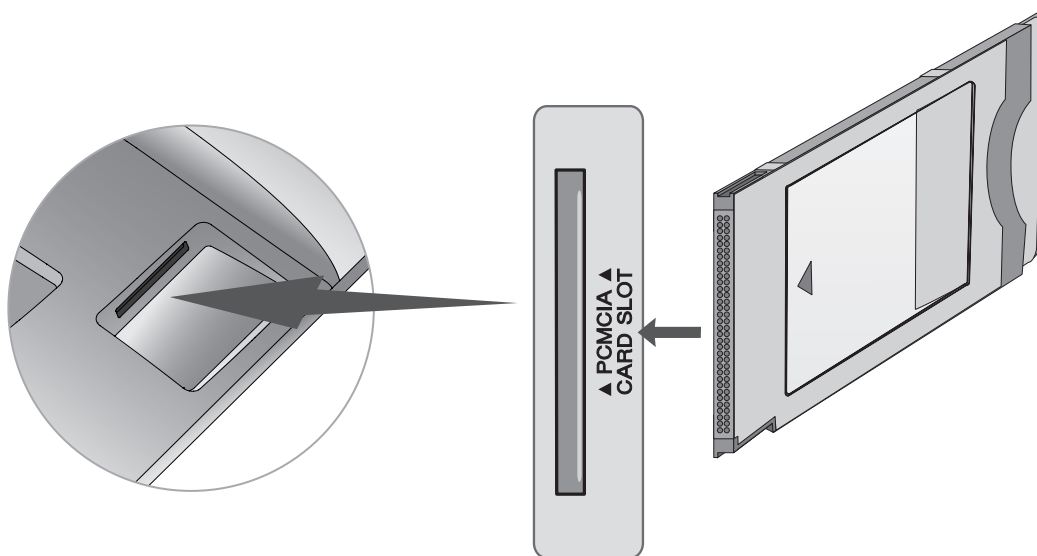

! OPMERKINGEN

- ▶ Controleer of de CI module in de juiste richting geplaatst is in de PCMCIA kaartgleuf. Indien de module niet goed geplaatst is, kan dit schade veroorzaken aan de TV en de PCMCIA kaartgleuf.

SETUP EXTERNE APPARATUUR

SETUP VAN DIGITALE AUDIO-UITGANG

U wilt het audiosignaal van de TV via de uitgangspoort voor digitale audio (optisch) naar externe audio-apparatuur sturen.

Als u digitale uitzendingen via 5.1-kanaalluidsprekers wilt beluisteren, dient u de OPTISCHE UITGANG VOOR DIGITALE AUDIOSIGNALLEN op de achterzijde van de TV aan te sluiten op een Home Theater (of versterker).

- 1 Sluit een uiteinde van een optische kabel aan op de uitgangspoort voor digitale audio (optisch) van de TV.
- 2 Sluit het andere uiteinde van de optische kabel aan op de digitale audio-ingang (optisch) op de audioapparatuur.
- 3 Stel de optie **"TV Speaker - Uit"** in het menu GELUID in. (Pag. 92)
Raadpleeg voor bedieningsinstructies de handleiding van de externe audioapparaten.

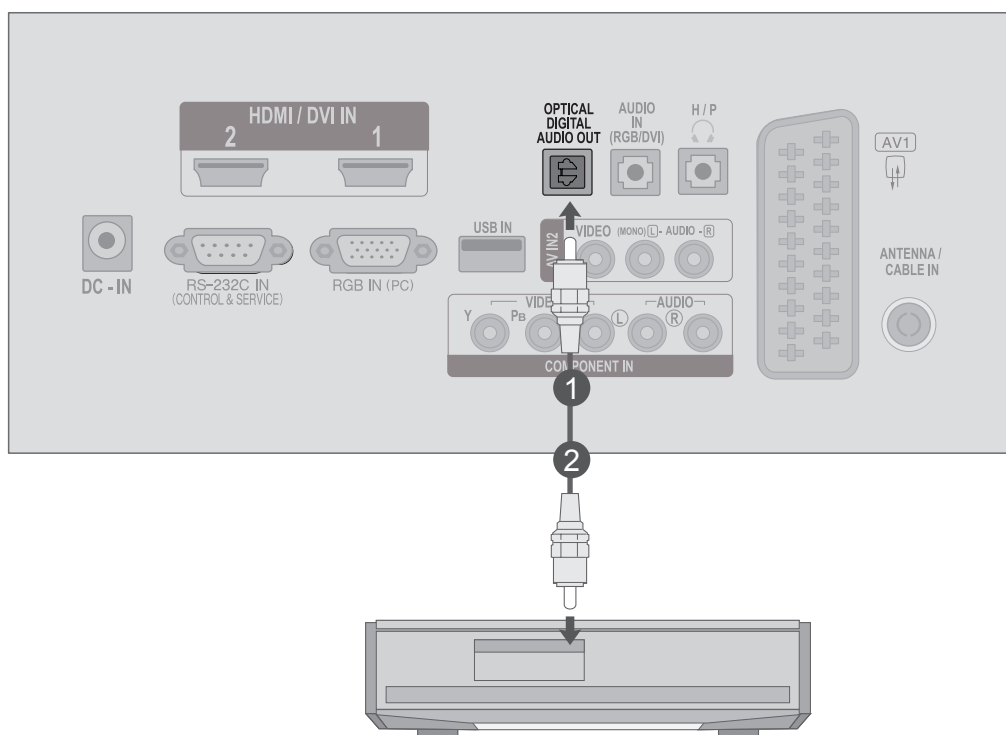

! LET OP

► Kijk niet in de optische uitgangspoort. De laserstraal kan schadelijk zijn voor uw ogen.

SETUP VAN USB

- 1 Sluit het USB-apparaat aan op de **USB IN**-aansluitingen van de TV.
- 2 Gebruik de functie **USB** nadat u de **USB IN**-aansluitingen hebt aangesloten. (► pag. 113)

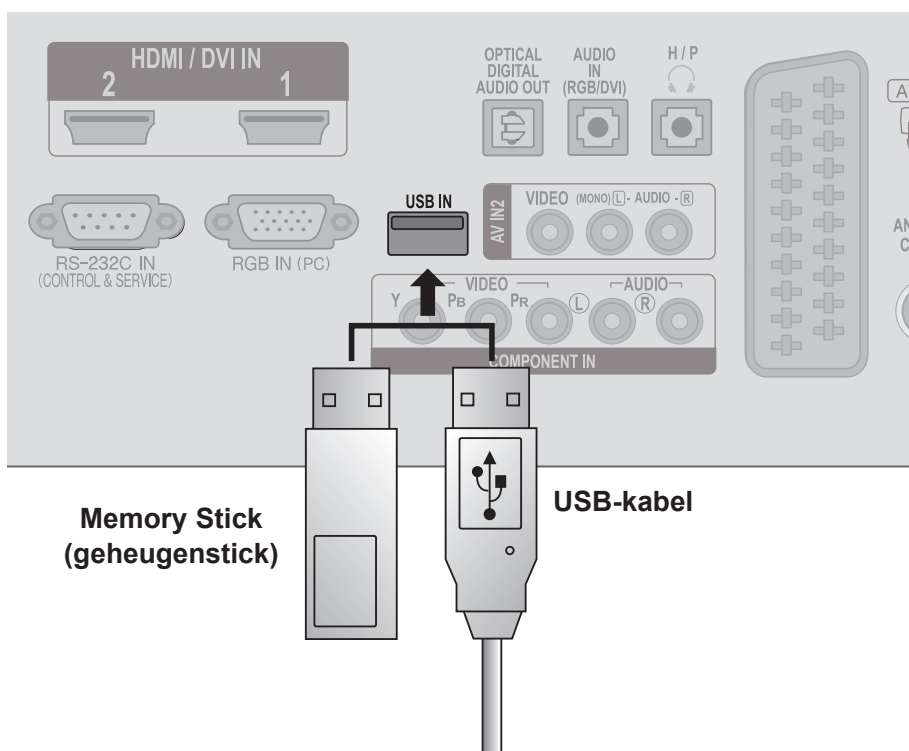

SETUP EXTERNE APPARATUUR

SETUP VAN HOOFDTELEFOON

U kunt via de hoofdtelefoon luisteren naar het geluid.

- 1 Sluit de hoofdtelefoon aan op de **hoofdtelefoonaansluiting**.
- 2 Druk op de toets  + of - om het **hoofdtelefoonvolume** aan te passen. Als u op de toets **Mute** drukt, wordt het geluid van de hoofdtelefoon uitgeschakeld.

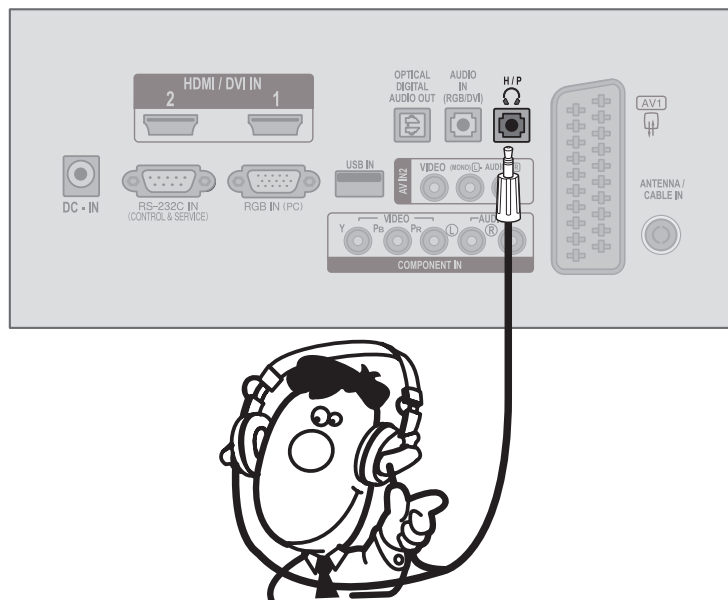

! OPMERKINGEN

- ▶ AUDIO menuonderdelen zijn uitgeschakeld indien u een hoofdtelefoon aansluit.
- ▶ Optische Digitale Audio Uit is niet beschikbaar bij het aansluiten van een hoofdtelefoon.

SETUP VAN OVERIGE A/V-BRONNEN

- 1 Sluit de **AUDIO/VIDEO**-aansluitingen van de TV en de externe apparatuur op elkaar aan. Zorg ervoor dat de kleuren van de aansluitingen overeenkomen.
(Video = geel, audio links = wit en audio rechts = rood)
- 2 Selecteer de ingangsbron **AV2** met de knop **INPUT** op de afstandsbediening.
- 3 Bedien het relevante externe apparaat.
(Zie de handleiding van het externe apparaat.)

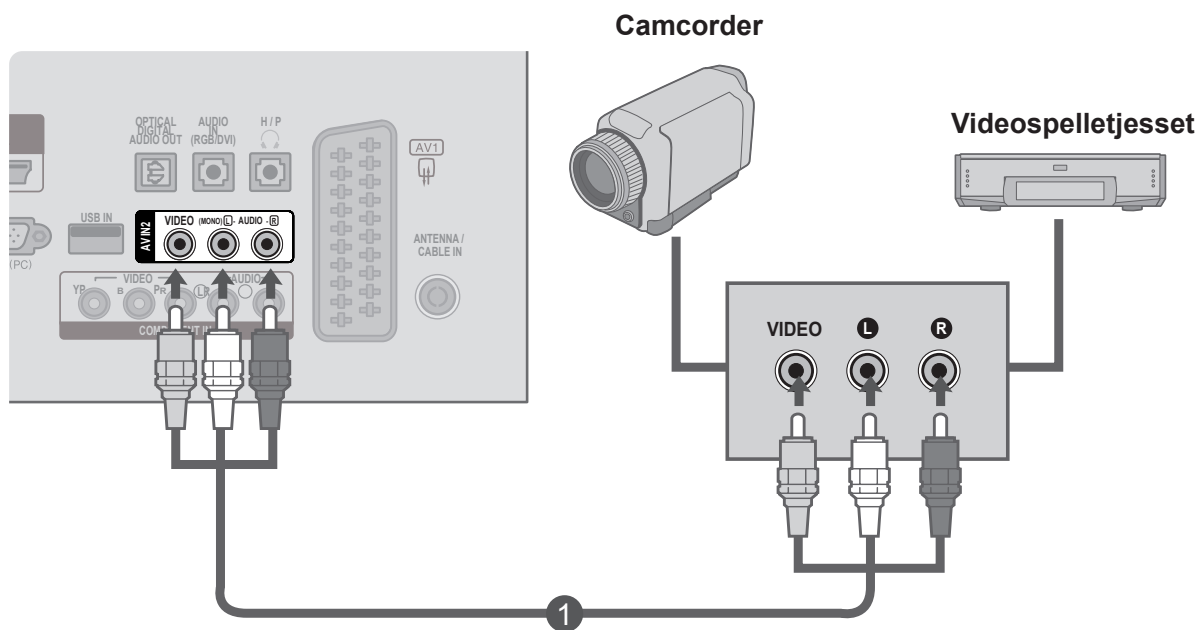

SETUP EXTERNE APPARATUUR

SETUP VAN PC

Richt de afstandsbediening op de sensor voor de afstandsbediening op de TV.

Bij aansluiting met een 15-pins D-sub-kabel

- 1 Sluit de signaalkabel van de monitoruitgang van de **PC** aan op de **PC-ingang** van de TV.
- 2 Sluit de audiokabel van de **PC** aan op de **AUDIO IN-aansluitingen (RGB/DVI)** van de TV.
- 3 Druk op de knop **INPUT** om **RGB te selecteren**.
- 4 Schakel de **PC** in en het **PC-scherm** verschijnt op de TV.
De TV kan worden bediend als een PC-monitor.

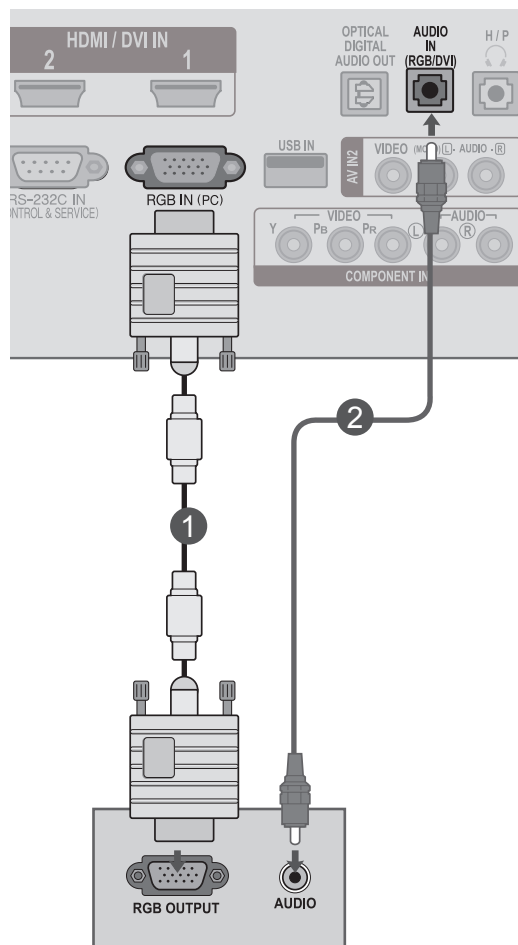

! OPMERKINGEN

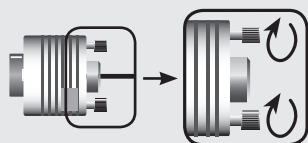

- Sluit de kabel voor signaalinput aan en zet deze vast door de schroeven met de pijl mee te draaien, zoals getoond in de afbeelding.

Aansluiting met een HDMI/DVI-kabel

- 1 Sluit de DVI-uitgang van de PC aan op de **HDMI/DVI IN1-** of **HDMI/DVI IN2-**aansluiting van de TV.
- 2 Sluit de PC-audio-uitgang aan op de **AUDIO IN-**aansluiting (RGB/DVI) van de TV.
- 3 Schakel de PC en de TV in.
- 4 Selecteer de ingangsbron **HDMI 1** of **HDMI 2** met de knop **INPUT** op de afstandsbediening.

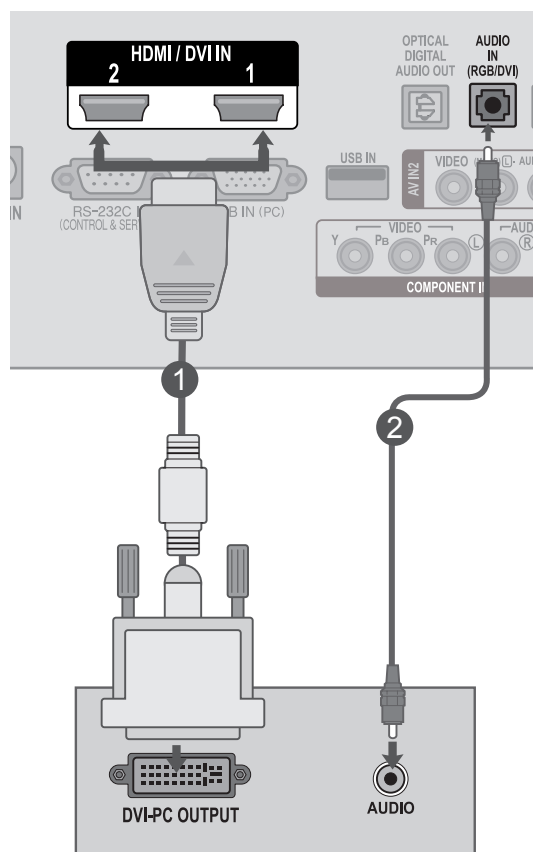

! OPMERKINGEN

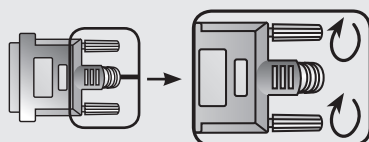

- Sluit de kabel voor signaalvoer aan en zet deze vast door de schroeven met de pijl mee te draaien, zoals getoond in de afbeelding.

SETUP EXTERNE APPARATUUR

Aansluiting met een HDMI-naar-HDMI-kabel

- 1 Sluit de HDMI-uitgang van de PC aan op de **HDMI/DVI IN1-** of **HDMI/DVI IN2-**aansluiting van de TV.
- 2 Schakel de PC en de TV in.
- 3 Selecteer de ingangsbron **HDMI 1** of **HDMI 2** met de knop **INPUT** op de afstandsbediening.

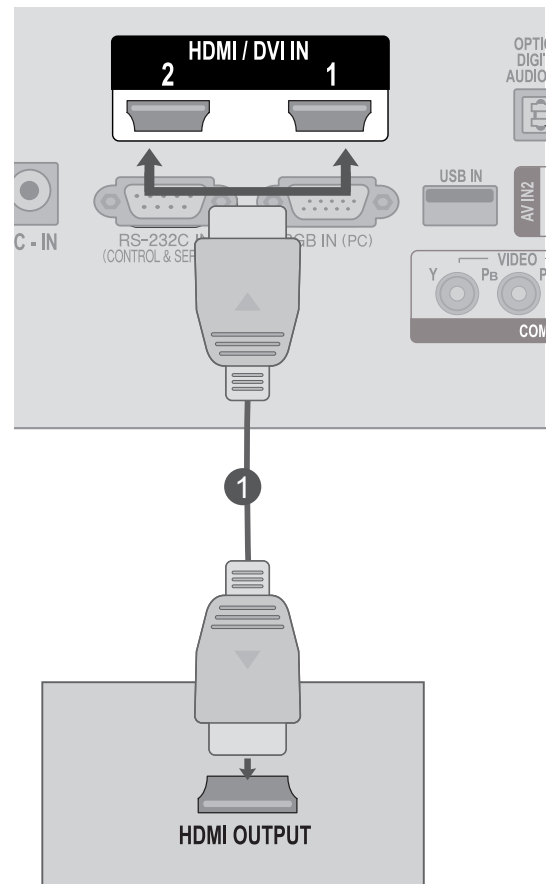

! OPMERKINGEN

- ▶ Controleer of u snelle HDMI-kabels hebt (High Speed). Als dat niet het geval is, kan het scherm gaan flikkeren of helemaal geen beeld geven. Gebruik dus HDMI-kabels van het type High Speed.
- ▶ Als u de HDMI-PC-modus wilt gebruiken, dient u het ingangslabel in te stellen op PC-modus.

ACHTERPANEEL VOOR KABELRANGSCHIKKING

Bind de kabels met een kabelklem bij elkaar zoals aangegeven in de afbeelding.

**M2080D / M2280D
M2380D / M2780D**

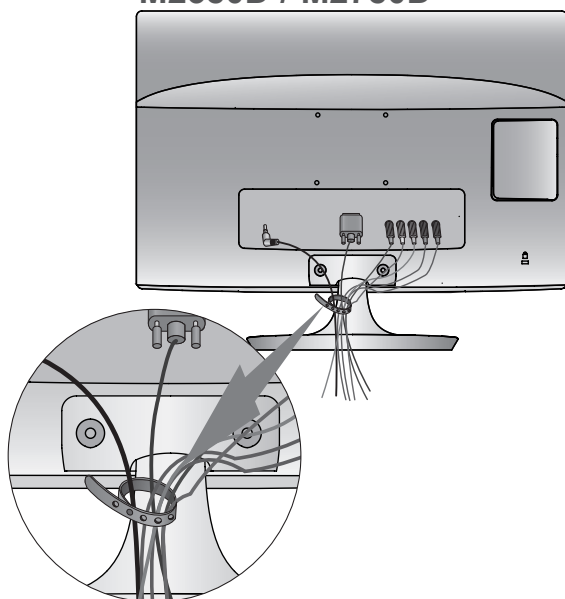

**M2080DF / M2280DF
M2380DF / M2780DF**

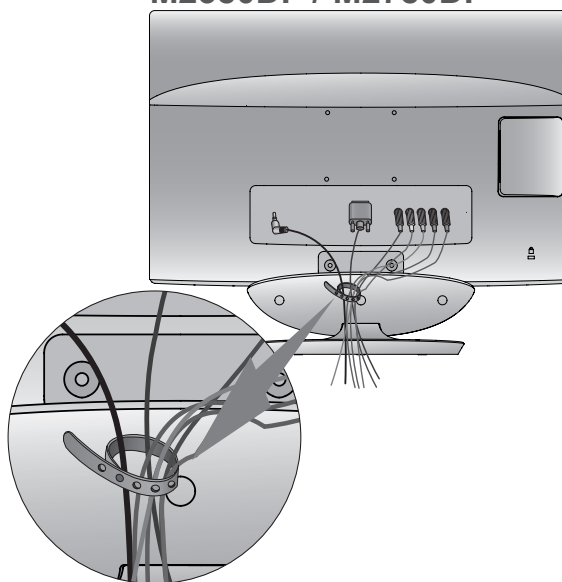

**M2080DB / M2280DB
M2380DB**

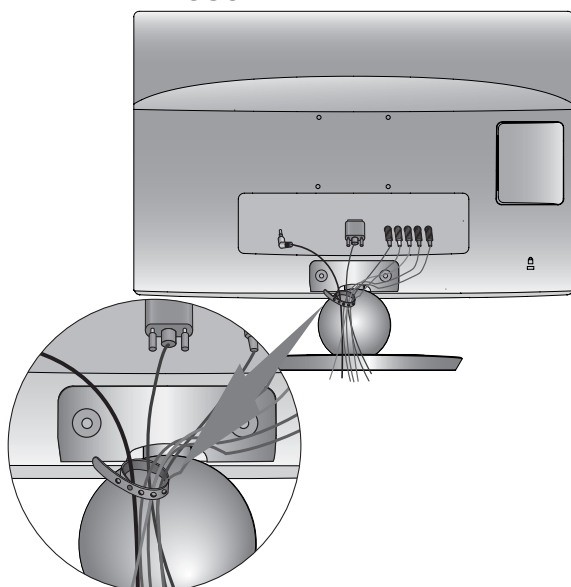

**M2080DN / M2280DN
M2380DN / M2780DN**

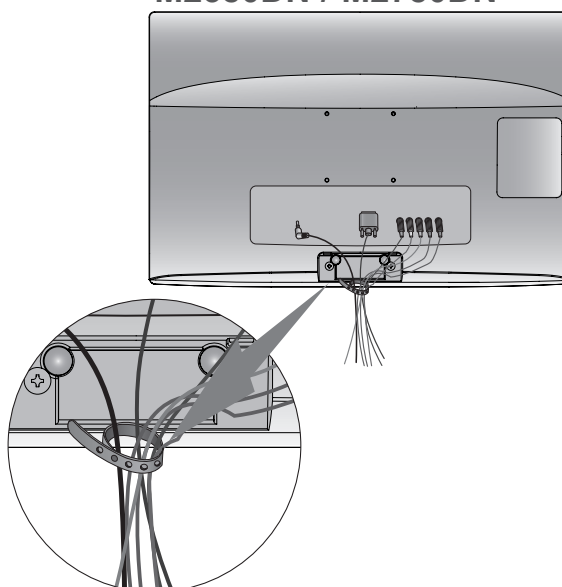

SETUP EXTERNE APPARATUUR

ONDERSTEUNDE WEERGAVERESOLUTIE

RGB-modus [PC]

M2080D / M2080DF / M2080DB / M2080DN

Resolutie	Horizontaal Frequentie(kHz)	Verticaal Frequentie (Hz)
640 x 480	31,469	59,94
640 x 480	37,5	75
800 x 600	37,879	60,317
800 x 600	46,875	75
832 x 624	49,725	64,55
1024 x 768	48,363	60
1024 x 768	60,023	75,029
1152 x 870	68,681	75,062
1280 x 1024	63,981	60,02
1600 x 900	60	60

M2280D / M2380D / M2780D / M2280DF / M2380DF / M2780DF / M2280DB / M2380DB / M2280DN / M2380DN / M2780DN

Resolutie	Horizontaal Frequentie(kHz)	Verticaal Frequentie (Hz)
720 x 400	31,468	70,08
640 x 480	31,469	59,94
640 x 480	37,5	75
800 x 600	37,879	60,317
800 x 600	46,875	75,0
1024 x 768	48,363	60,0
1024 x 768	60,023	75,029
1152 x 864	67,500	75,000
1280 x 1024	63,981	60,02
1280 x 1024	79,976	75,025
1680 x 1050	64,674	59,883
1680 x 1050	65,290	59,954
1600 x 1200	75,0	60,0
1920 x 1080	67,5	60

EXTERNE APPARATUUR INSTELLEN

HDMI/DVI-modus PC

M2080D / M2080DF / M2080DB / M2080DN

Resolutie	Horizontaal Frequentie(kHz)	Verticaal Frequentie (Hz)
640 x 480	31,469	59,94
640 x 480	37,5	75
800 x 600	37,879	60,317
800 x 600	46,875	75
832 x 624	49,725	64,55
1024 x 768	48,363	60
1024 x 768	60,023	75,029
1152 x 870	68,681	75,062
1280 x 1024	63,981	60,02
1280 x 1024	79,976	75,025
1600 x 900	60	60

M2280D / M2380D / M2780D / M2280DF / M2380DF / M2780DF / M2280DB / M2380DB / M2280DN / M2380DN / M2780DN

Resolutie	Horizontaal Frequentie(kHz)	Verticaal Frequentie (Hz)
720 x 400	31,468	70,08
640 x 480	31,469	59,94
640 x 480	37,5	75
800 x 600	37,879	60,317
800 x 600	46,875	75,0
1024 x 768	48,363	60,0
1024 x 768	60,023	75,029
1152 x 864	67,500	75,000
1280 x 1024	63,981	60,02
1280 x 1024	79,976	75,025
1680 x 1050	64,674	59,883
1680 x 1050	65,290	59,954
1600 x 1200	75,0	60,0
1920 x 1080	67,5	60

HDMI/DVI-DTV-modus

Resolutie	Horizontaal Frequentie(kHz)	Verticaal Frequentie (Hz)
720 x 480	31,469	59,94
	31,5	60
720 x 576	31,25	50
1280 x 720	37,500	50
1280 x 720	44,96	59,94
	45	60
1920 x 1080	33,72	59,94
	33,75	60
1920 x 1080	28,125	50,00
1920 x 1080	27	24
1920 x 1080	33,75	30,00
1920 x 1080	56,250	50
1920 x 1080	67,43	59,94
	67,5	60

Component-modus

Resolutie	Horizontaal Frequentie(kHz)	Verticaal Frequentie (Hz)
720 x 480	15,73	59,94
720 x 480	15,75	60,00
720 x 576	15,625	50,00
720 x 480	31,47	59,94
720 x 480	31,50	60,00
720 x 576	31,25	50,00
1280 x 720	44,96	59,94
1280 x 720	45,00	60,00
1280 x 720	37,50	50,00
1920 x 1080	33,72	59,94
1920 x 1080	33,75	60,00
1920 x 1080	28,125	50,00
1920 x 1080	56,25	50
1920 x 1080	67,432	59,94
1920 x 1080	67,5	60,00

! OPMERKINGEN

- ▶ Voorkom dat een stilstaand beeld lang op het scherm wordt weergegeven. Het stilstaande beeld kan inbranden op het scherm; gebruik wanneer mogelijk een schermbeveiliging.
- ▶ Er kan ruis zijn overeenkomstig een resolutie, verticaal patroon, contrast of helderheid in pcmodus. Verander dan de pc-modus in een andere resolutie, wijzig de verversingsfrequentie of pas de helderheid en het contrast aan in het menu totdat het beeld goed is. Als de verversingsfrequentie van de grafische kaart van de pc niet kan worden gewijzigd, vervangt u deze grafische kaart of raadpleegt u de fabrikant van de grafische kaart.
- ▶ De golfindeling voor de ingang van de synchronisatie voor horizontale en verticale frequenties staat elk op zichzelf.
- ▶ Voor de beste beeldkwaliteit (voor de PC-modus) wordt aangeraden: 1920 x 1080 @ 60 Hz (**behalve voor M2080D/M2080DF/M2080DB/M2080DN**), 1600 x 900 @ 60 Hz (**alleen voor M2080D/M2080DF/M2080DB/M2080DN**).
- ▶ Sluit de signaalkabel van de monitoruitgang van een PC aan op de RGB-poort (PC) van het apparaat of sluit de signaalkabel van de HDMI-uitgang van de PC aan op de HDMI/DVI IN-poort van de SET.
- ▶ Sluit de audiokabel van de PC aan op de audioingang van de SET. (Audiokabels zijn niet bij het apparaat meegeleverd).
- ▶ Als de grafische kaart van de pc niet geschikt is voor gelijktijdige aansluiting via zowel een analoge als een digitale RGB-uitgang, sluit u de pc aan op de RGB-, HDMI IN- of HDMI/DVI-poort om beelden van de pc op het toestel weer te geven.
- ▶ Als door de grafische kaart van de PC niet tegelijkertijd analoge en digitale RGB-uitvoer wordt aangeboden, sluit u RGB of HDMI/DVI IN aan om PC-uitvoer op de SET weer te geven.
- ▶ Als door de grafische kaart van de PC tegelijkertijd analoge en digitale RGB-uitvoer wordt aangeboden, stelt u het apparaat in op RGB of HDMI. (De andere modus wordt automatisch door de SET ingesteld op Plug en Play.)
- ▶ Afhankelijk van de videokaart werkt de DOS-modus mogelijk niet bij het gebruik van een HDMI/DVI-kabel.
- ▶ Als de RGB-PC-kabel te lang is, kan er interferentie optreden op het scherm. We adviseren u een kabel korter dan 5 meter te gebruiken. Hierdoor krijgt u de beste beeldkwaliteit.

TV KIJKEN/PROGRAMMA'S INSTELLEN

TOETSFUNCTIES VAN DE AFSTANDSBEDIENING

Richt de afstandsbediening op de sensor voor de afstandsbediening op de TV.

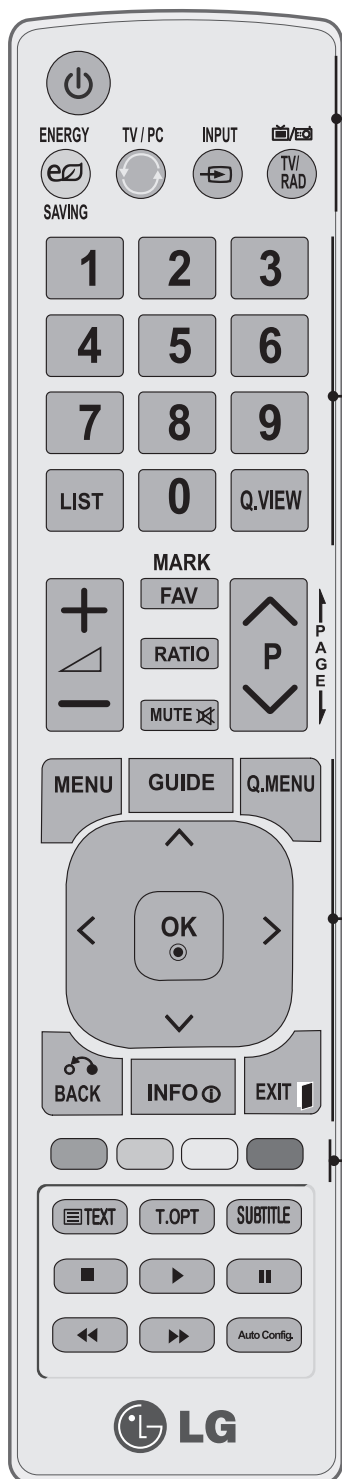

⏻ (POWER) Hiermee schakelt u de TV in vanuit stand-by of uit naar stand-by.

ENERGY SAVING Hiermee past u de modus Energy Saving van de TV aan. (► Pag. 72)

TV/PC Hiermee selecteert u de modus TV of PC.

INPUT De externe invoermodus roteert in regelmatige volgorde.

TV/RAD Hiermee selecteert u een radio-, tv- of digitaal tv-programma.

Cijferknoppen 0~9 Hiermee selecteert u een programma. Hiermee selecteert u een genummerde optie in een menu.

LIST Hiermee geeft u de kanaaltabel weer. (► Pag. 62)

Q.VIEW Hiermee gaat u terug naar het programma dat u hiervoor hebt bekeken.

MENU Hiermee selecteert u een menu. Hiermee verwijdert u alle schermmenu's en gaat u vanuit elk willekeurig menu terug naar de tv-weergave. (► Pag. 44)

GUIDE Hiermee geeft u de programmagids weer. (► Pag. 65 tot 68)

Q. MENU Hiermee selecteert u de gewenste snelmenubron. (Beeldverhouding, Heldere stem II, Beeldmodus, Geluidsmodus, Audio, Sleep timer, Favoriet, USB-apparaat). (► Pag. 43)

THUMBSTICK Hiermee kunt u navigeren in de schermmenu's en de systeeminstellingen aan uw voorkeuren aanpassen.

(omhoog/omlaag
/links/rechts)

OK Hiermee accepteert u de geselecteerde optie of geeft u de huidige modus weer.

BACK (TERUG) Hiermee kunt bij interactieve toepassingen, de elektronische programmagids (EPG) en andere interactieve bedieningshandelingen één stap teruggaan.

INFO ⓘ Hiermee geeft u de huidige schermgegevens weer.

EXIT Hiermee verwijdert u alle schermmenu's en keert u vanuit elk willekeurig menu terug naar de TV-weergave.

Gekleurde knoppen Deze knoppen gebruikt u voor teletext (alleen op modellen die teletext ondersteunen), Prog. bewerking.

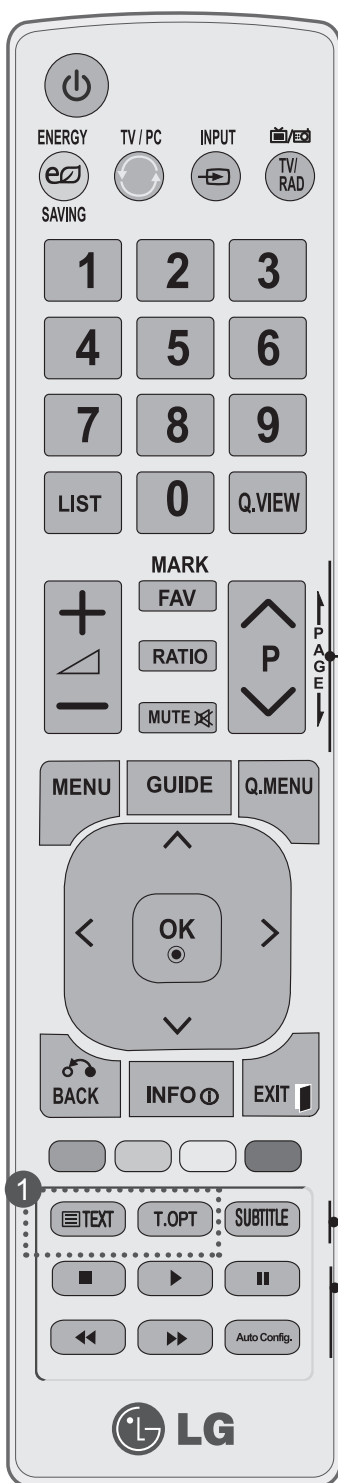

VOLUME OMHOOGOMLAAG Hiermee regelt u het volume.

FAV Hiermee geeft u de geselecteerde, favoriete zender weer. (► Pag. 63)

MARK Programma's in het usb-menu activeren en deactiveren.

RATIO Selecteer de gewenste beeldverhouding van het beeld.

MUTE Hiermee schakelt u het geluid in of uit.

Programma omhoog/omlaag Hiermee selecteert u een programma.

PAGINA omhoog/omlaag Van de ene volledige set scherm informatie naar de volgende gaan.

1 TELETEXT KNOPPEN Met deze knoppen bedient u teletekst. Zie voor meer informatie het onderwerp 'Teletext'. (► Pag. 134~135)

SUBTITLE Hiermee geeft u uw favoriete ondertiteling opnieuw weer in de digitale modus.

USB-menu besturingsknoppen USB-menu (Fotolijst en Muzieklijst of Filmlijst).

Auto config. Hiermee wordt de beeldpositie automatisch aangepast en worden beeldtrillingen geminimaliseerd.

Batterijen Plaatsen

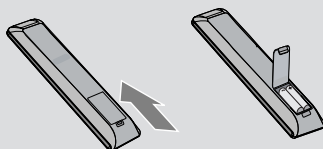

- Open het klepje van het batterijvak aan de achterzijde en plaats de batterijen. Let daarbij op de polen (+ bij +, - bij -).
- Plaats twee AAA-batterijen van 1,5 V. Gebruik geen oude of gebruikte batterijen en nieuwe batterijen door elkaar.
- Sluit het klepje.
- Voer de installatiehandelingen in omgekeerde richting uit om de batterijen te verwijderen.

TV KIJKEN/PROGRAMMA'S INSTELLEN

TV INSCHAKELEN

- Als uw tv wordt ingeschakeld, kunt u de functies ervan gebruiken.

- 1 Sluit eerst de stroomkabel correct aan.
Hierna schakelt de tv in op stand-by.
- 2 Druk in de stand-bymodus op de knop ϕ / I, **INPUT** of **P** \wedge \vee op de TV of druk op de knop **POWER**, **INPUT**, **P** \wedge \vee of een cijfertoets op de afstandsbediening om de TV in te schakelen.

Setup initialiseren

Als de OSD (weergave op het scherm) wordt weergegeven nadat u de TV hebt ingeschakeld, kunt u het volgende aanpassen: **Taal**, **Modusinstelling**, **Land** of **Wachtwoord inst.** (wanneer Frankrijk als land is geselecteerd) en **Automatisch afstemmen**.

Opmerkingen:

- a. Indien u sluit zonder de eerste instelling te voltooien, zal het eerste instelling menu weer getoond worden.
- b. Druk op de BACK (Terug)-toets om van het huidige OSD-beeldschermmenu naar het vorige OSD-beeldschermmenu terug te schakelen.
- c. In landen waar de zendnormen voor digitale televisie nog niet zijn vastgelegd is het mogelijk dat bepaalde functies van digitale televisie niet werken, afhankelijk van de zendnormen voor digitale televisie.
- d. De "Thuisgebruik" modus is speciaal geschikt voor tv-kijken in de huiselijke omgeving en als standaardmodus van deze tv ingesteld.
- e. "Winkeldemo" modus is speciaal gemaakt voor gebruik in winkels. De "Winkeldemo" modus wordt na een bepaalde tijd opgestart met de videokwaliteit die door ons bedrijf is ingesteld wanneer de gebruiker de gegevens voor de videokwaliteit willekeurig verandert.
- f. De modus (Thuisgebruik, Winkeldemo) kan gewijzigd worden door het uitvoeren van de Modusinstelling in het menu OPTIE.
- g. Wanneer u bijvoorbeeld Frankrijk als Land kiest, is het wachtwoord niet '0', '0', '0', '0' maar '1', '2', '3', '4'.

PROGRAMMASELECTIE

- 1 Druk op de knop **P** \wedge \vee of een cijfertoets om een programmanummer te selecteren.

VOLUME AANPASSEN

- 1 Druk op de knop \triangleleft + of - om het volume aan te passen.
- 2 Druk op de knop **Mute** als u het geluid wilt uitschakelen.

U kunt deze functie annuleren door op de knop **Mute**, \triangleleft + of - te drukken.

QUICK MENU

Het OSD (Schermmenu) van uw tv kan enigszins afwijken van de afbeeldingen in deze handleiding. **Q.Menu (Snelmenu)** is een menu met functies die u mogelijk vaak gebruikt.

- Beeldverhouding:** hiermee selecteert u het gewenste beeldformaat. Selecteer voor zoom-instelling 14:9, Zoom en Bioscoopzoom in het menu Beeldverhouding. Nadat u de waarden voor zoomen hebt ingesteld gaat het beeldscherm terug naar Q.Menu.
- Heldere stem II:** deze functie zorgt ervoor dat de TV onderscheid maakt tussen het geluid van de menselijke stem en andere geluiden. Daardoor is gesproken tekst beter te verstaan.
- Beeldmodus:** hiermee selecteert u de gewenste beeldmodus.
- Geluidsmodus:** met deze functie kunt u automatisch de geluidscombinatie instellen die het beste past bij het programma dat u bekijkt. Hiermee stelt u uw eigen voorkeur voor de weergave van geluid in.
- Audio:** hiermee selecteert u de geluidsuitvoer.
- Sleep timer:** hiermee stelt u de tijden in voor het automatisch uit- en inschakelen van de TV.
- Favoriet:** hiermee selecteert u uw favoriete programma.
- USB-apparaat:** hiermee selecteert u Eject om het USB-apparaat te verwijderen.



- 1
Q.MENU
< >
 Alle menu's afzonderlijk weergeven.
- 2
^
v
 Uw gewenste bron selecteren.
- 3
OK

- **Druk op de BACK-knop** om terug te gaan naar het vorige menuscherm.



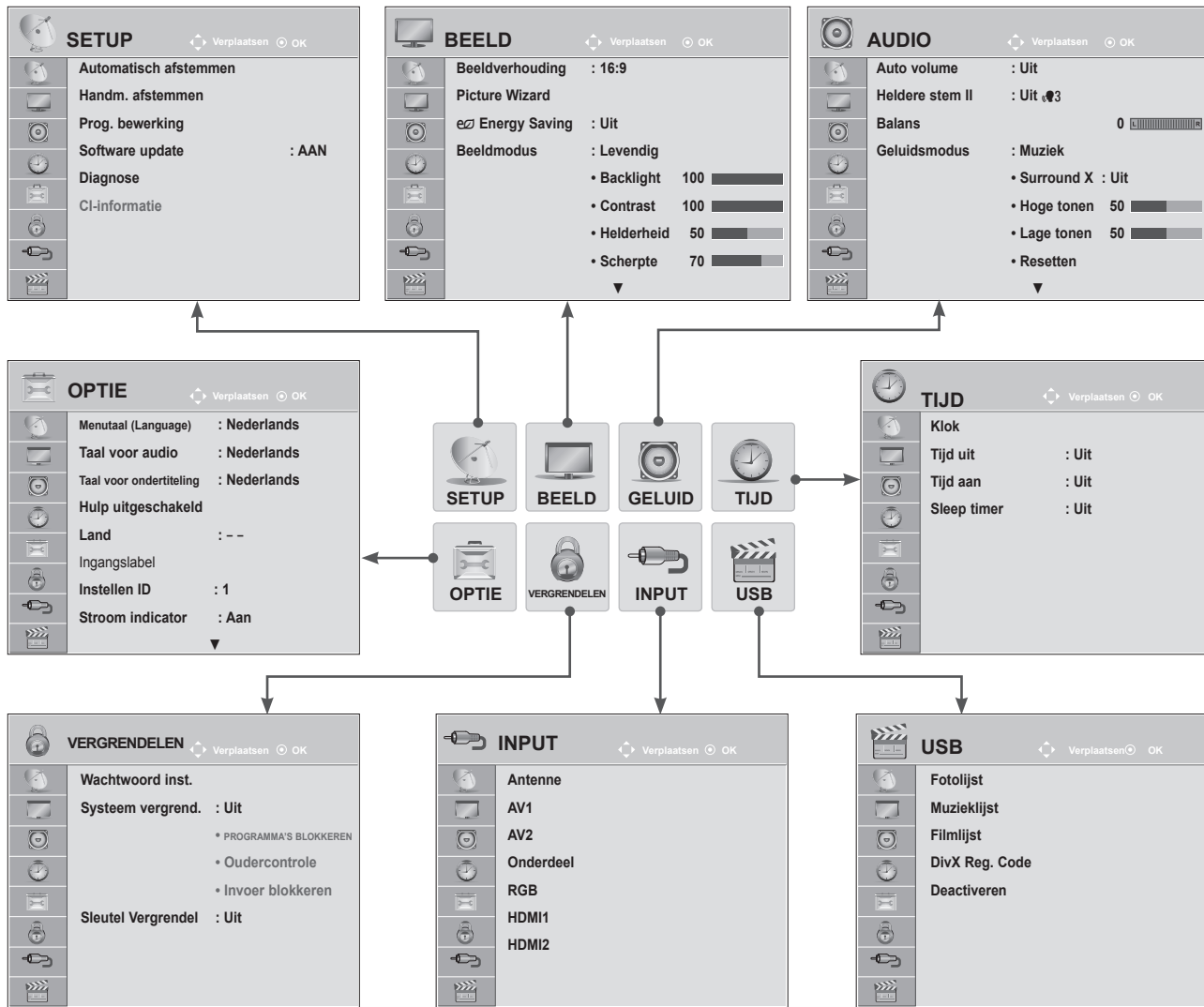

TV KIJKEN/PROGRAMMA'S INSTELLEN

SCHERMMENU'S SELECTEREN EN AANPASSEN

De OSD (weergave op het scherm) van uw TV kan enigszins afwijken van de afbeeldingen in deze handleiding.



TV KIJKEN / PROGRAMMA'S INSTELLEN

- 1   Alle menu's afzonderlijk weergeven.
- 2   Een menuonderwerp selecteren.
- 3  Naar het popupmenu gaan.

- Druk op de knop **MENU** of **EXIT** om het menuvenster te sluiten.
- Druk op de knop **BACK** om naar het vorige menuscherm te gaan.

! OPMERKINGEN

- ▶ U kunt de functies **CI-informatie** in de analoge modus niet gebruiken.





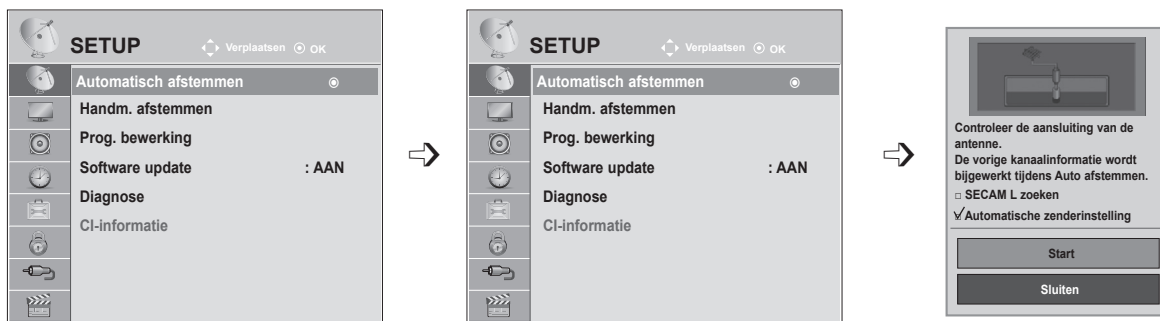

AUTOMATISCH PROGRAMMA'S ZOEKEN

(Voor andere landen dan Finland, Zweden, Denemarken en Noorwegen)

Gebruik deze optie als u alle programma's automatisch wilt opzoeken en opslaan.

Als u de functie voor automatisch programmeren start, wordt alle eerder opgeslagen informatie gewist. Het maximaal aantal programma's dat opgeslagen kan worden is 1000. Maar het aantal kan iets verschillen afhankelijk van de uitgezonden signalen.



- 1   Selecteer **SETUP**.
- 2   Selecteer **Automatisch afstemmen**.
- 3   Selecteer **Antenne**.
- 4  Voer **Automatisch afstemmen** uit.

- Gebruik de **cijfer**toetsen om een viercijferig wachtwoord in **System vergrend. 'Aan'** in te voeren.
- Selecteer **Start** met de knop $\wedge \vee$ als u automatisch afstemmen wilt voortzetten. Druk vervolgens op de knop OK. Selecteer anders Sluiten.
- **Automatische zenderinstelling**: Beslis of u de programmanummers zoals die verstuurd worden door de stations gebruikt voor het afstemmen.
- Wanneer u **Italië** in het menu Land selecteert: selecteer een omroep als er een pop-upvenster wordt weergegeven bij een programmaconflict na automatisch afstemmen om het programmaconflict op te lossen.

- Druk op de knop **MENU** of **EXIT** om het menuvenster te sluiten.
- Druk op de knop **BACK** om naar het vorige menu scherm te gaan.

TV KIJKEN/PROGRAMMA'S INSTELLEN

AUTOMATISCH PROGRAMMA'S ZOEKEN

(Alleen voor Finland, Zweden, Denemarken en Noorwegen)

DVB-C Automatisch afstemmen is een menu voor gebruikers in landen waar DVB-kabeldiensten worden aangeboden.

Gebruik deze optie als u alle programma's automatisch wilt opzoeken en opslaan.

Als u de functie voor automatisch programmeren start, wordt alle eerder opgeslagen informatie gewist.

Als u de **antenne wilt selecteren**,



- 1   Selecteer **SETUP**.
- 2   Selecteer **Automatisch afstemmen**.
- 3   Selecteer **Antenne**.
- 4   Selecteer **Start**.
- 5  Voer **Automatisch afstemmen** uit.

- Gebruik de **cijfertoetsen** om een viercijferig wachtwoord in **System vergrend.** 'Aan' in te voeren.
- Selecteer **Start** met de knop $\wedge \vee$ als u automatisch afstemmen wilt voortzetten. Druk vervolgens op de knop OK. Selecteer anders Sluiten.
- **Automatische zenderinstelling:** Beslis of u de programmanummers zoals die verstuurd worden door de stations gebruikt voor het afstemmen.

- Druk op de knop **MENU** of **EXIT** om het menuvenster te sluiten.
- Druk op de knop **BACK** om naar het vorige menu scherm te gaan.

Als u de kabel wilt selecteren,

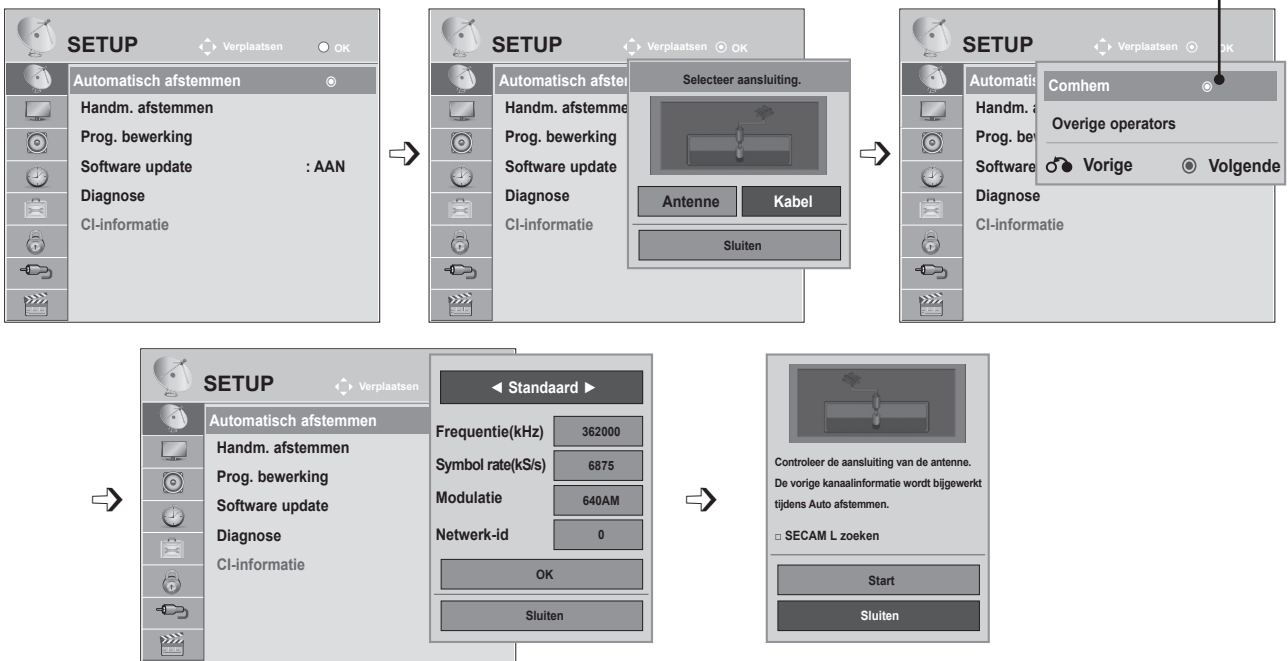

- 1 Selecteer **SETUP**.
- 2 Selecteer **Automatisch afstemmen**.
- 3 Selecteer **Kabel**.
- 4 Selecteer **Comhem** of **Overige operators**.
- 5 Selecteer **Standaard**, **Volledig** of **Gebruiker**.
- 6 Breng de gewenste instellingen aan. (Behalve voor de modus Volledig)

- 7 Selecteer **Sluiten**.
- 8 Selecteer **Start**.
- 9 Voer **Automatisch afstemmen** uit.

- Gebruik de **cijfertoetsen** om een viercijferig wachtwoord in **System vergrend.** 'Aan' in te voeren.
- Selecteer **Start** met de knop $\wedge \vee$ als u automatisch afstemmen wilt voortzetten. Druk vervolgens op de knop OK. Selecteer anders Sluiten.
- **Automatische zenderinstelling:** Beslis of u de programmanummers zoals die verstuurd worden door de stations gebruikt voor het afstemmen.

- Druk op de knop **MENU** of **EXIT** om het menuvenster te sluiten.
- Druk op de knop **BACK** om naar het vorige menu scherm te gaan.

TV KIJKEN/PROGRAMMA'S INSTELLEN

- Wanneer u **Kabel** selecteert, kan het selectiescherm voor de **kabelserviceprovider** afwijken of helemaal ontbreken voor de kabelsituatie van het relevante land.
- Het pop-upvenster waarin u een **serviceprovider** kunt selecteren, wordt in eerste instantie alleen in de volgende drie gevallen weergegeven: wanneer u het menu **Initial Setting** opent, wanneer u van **Antenne** naar **Kabel** overstapt en wanneer u het menu opent nadat u het **land** hebt gewijzigd.
- Wanneer u het scherm om de **serviceprovider** te selecteren wilt openen buiten de drie hierboven genoemde gevallen, selecteert u **SETUP** → **Kabel DTV-instelling** → **Serviceprovider**.

- Verkregen certificaat serviceprovider: Zweden (Comhem), Denemarken (YouSee, Stofa).
- Als de door u gewenste serviceprovider niet beschikbaar is, selecteert u **Overige operators**.
- Als u Overige operators selecteert of als het geselecteerde land alleen Overige operators ondersteunt, kan het enige tijd duren voordat alle kanalen zijn gevonden. Mogelijkerwijs worden zelfs niet alle kanalen gevonden.

Als bepaalde kanalen niet worden gevonden, voert u de volgende stappen uit:

1. **SETUP** → **Automatisch afstemmen** → **Kabel**

2. Voer de aanvullende waarden in, zoals de frequentie, symbol rate, modulatie en netwerknaam.

(U kunt bij uw kabelserviceprovider terecht voor bovenstaande informatie.)

De volgende waarden zijn vereist om alle beschikbare programma's snel en correct te zoeken.

De meest gebruikte waarden zijn ingesteld als "standaard".

Neem voor de juiste instellingen echter contact op met de kabelserviceprovider.

Wanneer u Auto Tuning (Automatische afstemming) in de DVB-modus inschakelt, kunt u door het selecteren van Full alle frequenties doorzoeken om beschikbare kanalen (programma's) te vinden.

Als het programma niet wordt gezocht door de standaard te selecteren, voltooit u het zoeken door het Totaal te selecteren.

Maar als het programma wordt gezocht door het Totaal te selecteren, kan de Autotuning tijd te veel worden genomen.

- **Frequentie:** voer een door u gedefinieerd frequentiebereik in.
- **Symbol rate:** voer een door u gedefinieerde symbol rate in. (Symbol rate: snelheid waarop een toestel zoals een modem symbolen naar een kanaal verstuurt.)
- **Modulatie:** voer een door u gedefinieerde modulatie in. (Modulatie: Het laden van audio- of video-signalen op een drager).
- **Netwerk-id:** unieke identificator die aan elke gebruiker wordt toegewezen.

AUTOMATISCH PROGRAMMA'S ZOEKEN

Als u "- -" als landinstelling selecteert, (behalve voor Finland, Zweden, Denemarken en Noorwegen)

Om DVB-C te kijken in andere landen dan Finland, Zweden, Denemarken en Noorwegen, selecteert u '- -' als **land** bij **OPTIE**.

U kunt de modus Gebruiker of de modus Volledig in Automatisch afstemmen selecteren.

De frequentie-informatie moet mogelijk worden aangepast wanneer in de modus **Gebruiker** wordt afgestemd. De bijbehorende informatie hangt af van de desbetreffende kabelserviceprovider.

Tijdens afstemmen in de modus **Volledig** kunnen bepaalde kanalen beperkt zijn voor een aantal kabelserviceproviders. Bovendien kan het afstemmen lang duren.

Opmerking

- ▶ Wellicht moet u voor de services van uw kabelprovider betalen of akkoord gaan met service-items en voorwaarden.
- ▶ DVB-C-kabeldiensten werken mogelijk niet correct bij een aantal providers.
- ▶ Compatibiliteit met digitale DVB-C-kabeluitzendingen wordt niet gegarandeerd.

ⓘ OPMERKINGEN

- ▶ M**80D/DF/DB/DN-PYM ondersteunt DVB-C niet. (Controleer de modelnaam op het label aan de achterkant van het product.)





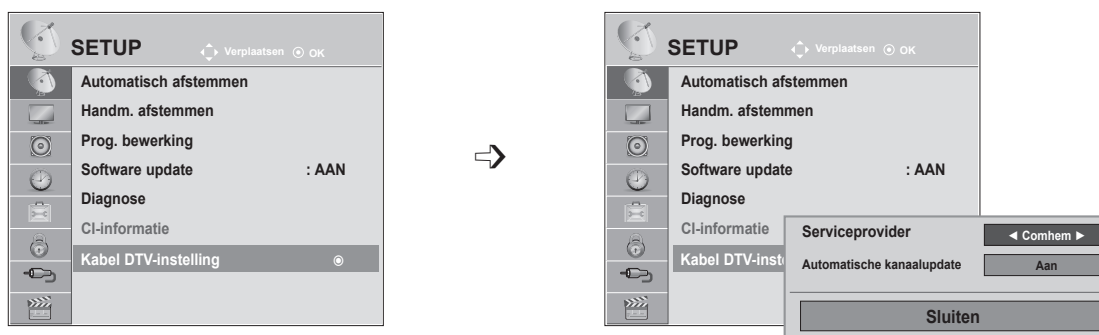

TV KIJKEN/PROGRAMMA'S INSTELLEN

KABEL DTV-INSTELLING (ALLEEN IN MODUS KABEL)

De reeks waaruit een gebruiker kan selecteren in het menu Serviceprovider verschilt al naar gelang het aantal serviceproviders dat in elk land wordt ondersteund. Als het aantal ondersteunde serviceproviders voor een land 1 is, wordt de corresponderende functie gedeactiveerd.

Nadat u de serviceprovider hebt gewijzigd, verschijnt een waarschuwing met de mededeling dat het kanaaloverzicht wordt verwijderd wanneer u op de knop **OK** drukt of Sluiten selecteert. Er wordt een venster voor automatisch afstemmen weergegeven wanneer u '**JA**' selecteert.



- 1   Selecteer **SETUP**.
- 2   Selecteer **Kabel DTV-instelling**.
- 3   Selecteer **Serviceprovider** of **Automatische kanaal-update**.
- 4  Selecteer de gewenste bron.

- Als u Kabel selecteert, verschijnt het menu Kabel DTV-instelling.
- Wanneer Automatische kanaalupdate is ingeschakeld, wordt de kanaalinformatie automatisch bijgewerkt wanneer de netwerkinformatie verandert.
- Wanneer Automatische kanaalupdate is uitgeschakeld, wordt de kanaalinformatie niet bijgewerkt.

- Druk op de knop **MENU** of **EXIT** om het menuvenster te sluiten.
- Druk op de knop **BACK** om naar het vorige menuscherm te gaan.

HANDMATIG AFSTEMMEN VAN PROGRAMMA'S (IN DIGITALE MODUS)

Met handmatig afstemmen kunt u handmatig een programma aan uw programmalijs toevoegen.

(Voor andere landen dan Finland, Zweden, Denemarken en Noorwegen en als Antenne wordt geselecteerd wanneer Finland, Zweden, Denemarken, Noorwegen of "--" als land is geselecteerd)

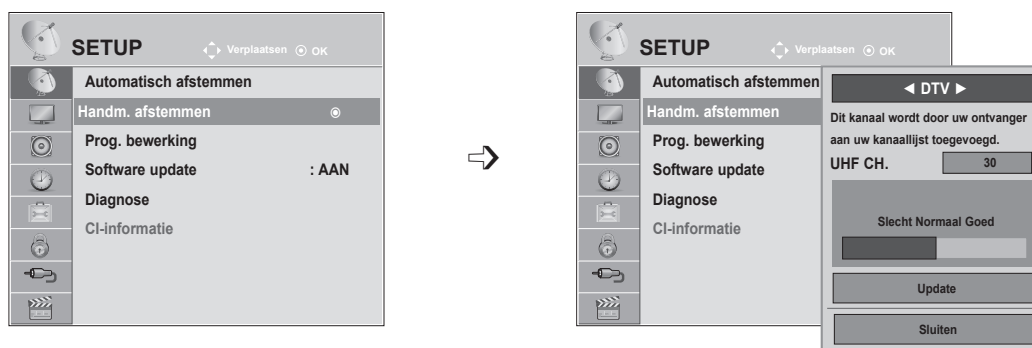

-   Selecteer **SETUP**.
-   Selecteer **Handm. afstemmen**.
-   Selecteer **DTV**.
-   Selecteer het gewenste kanaalnummer.







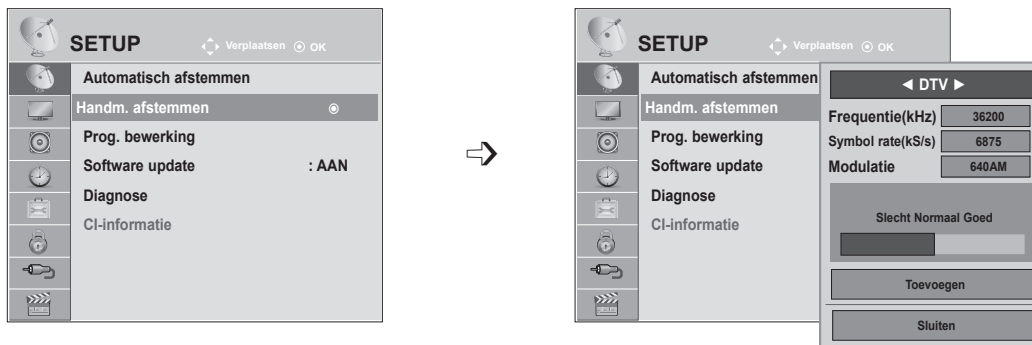

- Gebruik de **cijfertoetsen** om een viercijferig wachtwoord in **System vergrend.** 'Aan' in te voeren.

- Druk op de knop **MENU** of **EXIT** om het menuvenster te sluiten.
- Druk op de knop **BACK** om naar het vorige menu scherm te gaan.

TV KIJKEN/PROGRAMMA'S INSTELLEN

(Als Kabel (modus DVB-kabel) wordt geselecteerd wanneer Finland, Zweden, Denemarken, Noorwegen of "--" als land is geselecteerd)



- 1   Selecteer **SETUP**.
- 2   Selecteer **Handm. afstemmen**.
- 3   Selecteer **DTV**.
- 4    Selecteer het gewenste kanaalnummer.

- Gebruik de **cijfertoetsen** om een viercijferig wachtwoord in **System vergrend.** 'Aan' in te voeren.
- **Symbol rate**: voer een door u gedefinieerde symbol rate in. (Symbol rate: snelheid waarop een toestel zoals een modem symbolen naar een kanaal verstuurt.)
- **Modulatie**: voer een door u gedefinieerde modulatie in. (Modulatie: het laden van audio- of videosignalen op een drager.)

- Druk op de knop **MENU** of **EXIT** om het menuvenster te sluiten.
- Druk op de knop **BACK** om naar het vorige menuscherm te gaan.

! OPMERKINGEN

- ▶ M**80D/DF/DB/DN-PYM ondersteunt DVB-C niet. (Controleer de modelnaam op het label aan de achterkant van het product.)

Frequentie, Symbol rate en Modulatie zijn vereist als u een programma correct in de modus DVB-kabel wilt toevoegen. Neem voor de correcte waarden contact op met de kabelserviceprovider.

HANDMATIG AFSTEMMEN VAN PROGRAMMA'S (IN ANALOGE MODUS)

Met handmatig afstemmen kunt u handmatig de zenders afstemmen en in de door u gewenste volgorde rangschikken.

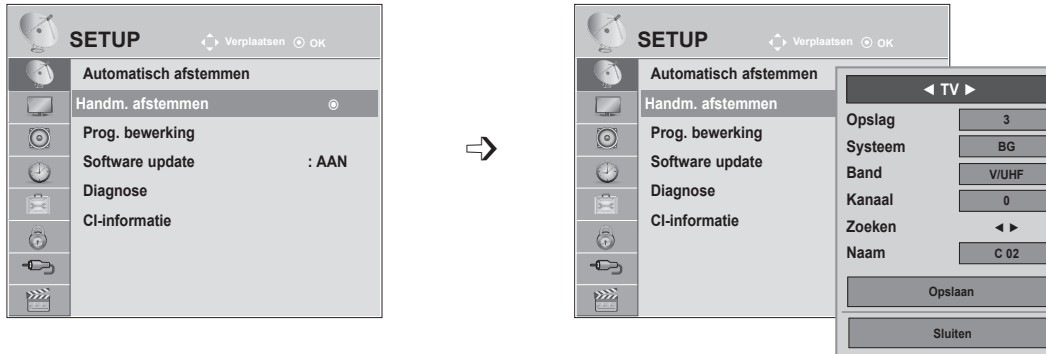

- 1 Selecteer **SETUP**.
- 2 Selecteer **Handm. afstemmen**.
- 3 Selecteer **TV**.
- 4 of Selecteer het gewenste programmanummer.
- 5 Selecteer een **TV**-systeem.

- 6 Selecteer **V/UHF** of **Kabel**.
- 7 of Selecteer het gewenste kanaalnummer.
- 8 Start zoeken...
- 9 Selecteer **Opslaan**.

- Druk op de knop **MENU** of **EXIT** om het menuvenster te sluiten.
- Druk op de knop **BACK** om naar het vorige menu scherm te gaan.





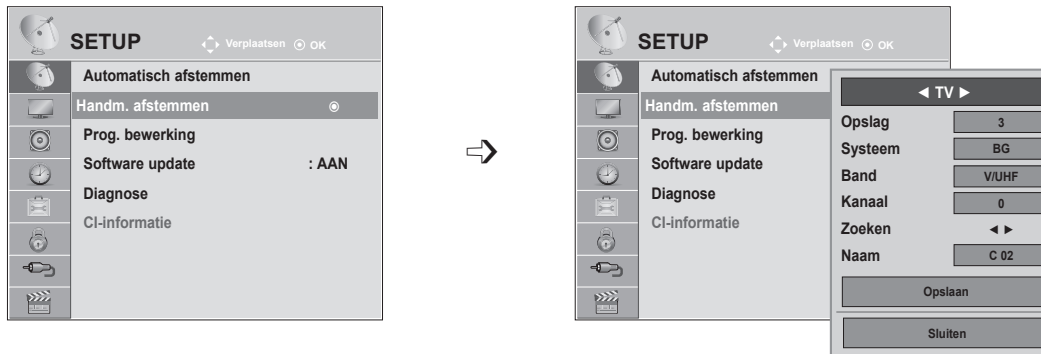









- Gebruik de cijfertoetsen om een viercijferig wachtwoord in **System vergrend.** 'Aan' in te voeren.
- **L:** SECAM L/L (Frankrijk)
BG: PAL B/G, SECAM B/G (Europa/Oost-Europa/Azië/Nieuw-Zeeland/Midden-Oosten/Afrika/Australië)
I: PAL I/II (Verenigd Koninkrijk /Ierland/Hong Kong/Zuid-Afrika)
DK: PAL D/K, SECAM D/K (Oost-Europa/China/Afrika/CIS)
- Herhaal stap 4 t/m 9 als u nog een kanaal wilt opslaan.

TV KIJKEN/PROGRAMMA'S INSTELLEN



■ Zendernaam toewijzen

U kunt een zendernaam met vijf tekens aan elk programmanummer toewijzen.

-   Selecteer **SETUP**.
-   Selecteer **Handm. afstemmen**.
-   Selecteer **TV**.
-   Selecteer **Naam**.
-   Selecteer de positie en selecteer de tweede letter, enzovoort.
U kunt het alfabet van **A t/m Z**, de cijfers **0 t/m 9**, **+ / -**, en spatie/leeg gebruiken.
-   Selecteer **Sluiten**.
-   Selecteer **Opslaan**.

- Druk op de knop **MENU** of **EXIT** om het menuvenster te sluiten.
- Druk op de knop **BACK** om naar het vorige menuscherm te gaan.

PROG. BEWERKING

Wanneer een programmanummer wordt overgeslagen, betekent dit dat u dit niet kunt selecteren met de knoppen **P** ^ v terwijl u TV kijkt.

Als u het overgeslagen programma wilt selecteren, voert u het programmanummer direct met de **cijfer-toetsen** in of selecteert u dit nummer in het menu Prog. bewerking.

Met deze functie kunt u de opgeslagen programma's overslaan.

U kunt het programmanummer met de functie Verplaatsen wijzigen als Automatische zenderinstelling is uitgeschakeld wanneer u Automatisch afstemmen start.

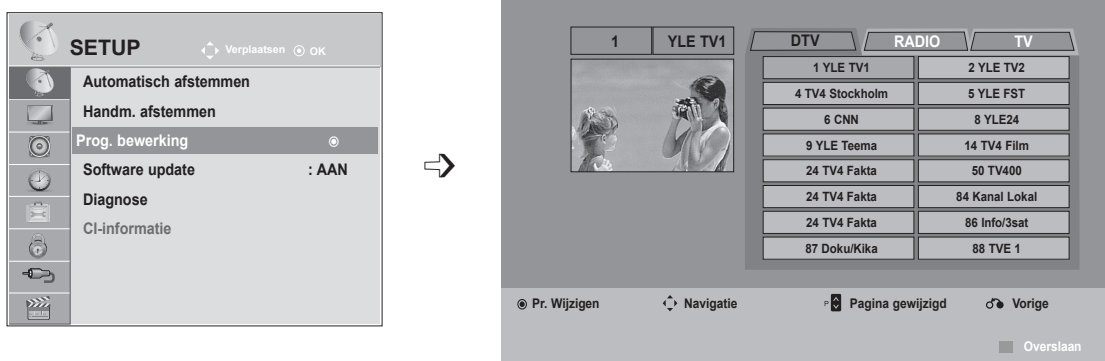

- 1   Selecteer **SETUP**.
- 2   Selecteer **Prog. bewerking**.
- 3  Voer de **programmabewerking** in.
- 4  Selecteer een programma dat moet worden opgeslagen of overgeslagen.



- Gebruik de **cijfer-toetsen** om een viercijferig wachtwoord in **System vergrend. "Aan"** in te voeren.

- Druk op de knop **MENU** of **EXIT** om het menuvenster te sluiten.
- Druk op de knop **BACK** om naar het vorige menu scherm te gaan.

TV KIJKEN/PROGRAMMA'S INSTELLEN

IN MODUS DTV/RADIO

■ Een programmanummer overslaan

-  Een programmanummer selecteren dat u wilt overslaan.
-  Draai het programmanummer naar blauw.
-  Vrijgeven.





- Wanneer een programma wordt overgeslagen, wordt het overgeslagen programma in blauw weergegeven en kunt u een dergelijk programma niet meer met de knoppen P ^ v selecteren terwijl u TV kijkt.
- Als u het overgeslagen programma wilt selecteren, voert u het betreffende nummer direct met de cijfertoetsen in of selecteert u dit nummer in het menu Prog. bewerking of de EPG.

IN MODUS TV

Met deze functie kan u opgeslagen programma's wissen of overslaan.





U kunt tevens een aantal kanalen verplaatsen en andere programmanummers gebruiken.

■ Een programma wissen

-  Een programmanummer selecteren dat u wilt overslaan.
-  Draai het programmanummer naar rood.
-  Wissen.  Vrijgeven.

- Het geselecteerde programma wordt gewist en alle volgende programma's schuiven één positie naar boven op.

■ Een programma verplaatsen



-  Een programmanummer selecteren dat u wilt overslaan.
-   Draai het programmanummer naar groen.
-  Vrijgeven.

■ Automatisch sorteren

- 1  Start Automatisch sorteren.

- Wanneer u Automatisch sorteren hebt geactiveerd, kunt u programma's niet meer bewerken.

■ Een programmanummer overslaan

- 1  Een programmanummer selecteren dat u wilt overslaan.
- 2  Draai het programmanummer naar blauw.
- 3  Vrijgeven.





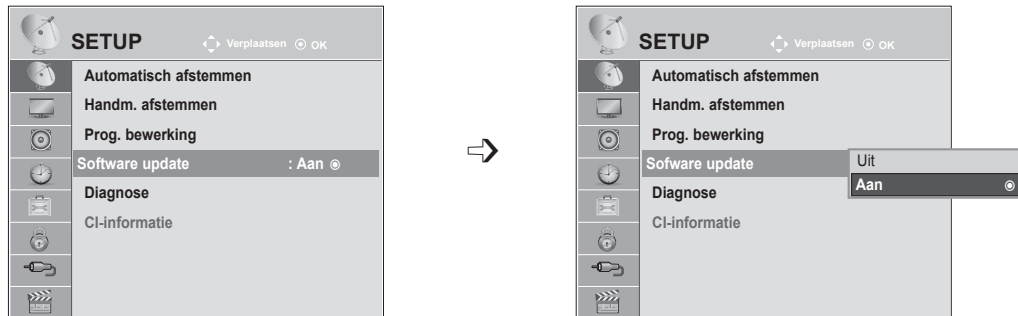

- Wanneer een programmanummer wordt overgeslagen, betekent dit dat u dit niet kunt selecteren met de knoppen P ^ v terwijl u TV kijkt.
- Als u het overgeslagen programma wilt selecteren, voert u het betreffende nummer direct met de cijfertoetsen in of selecteert u dit nummer in het menu Prog. bewerking of de EPG.

TV KIJKEN/PROGRAMMA'S INSTELLEN

SOFTWARE UPDATE

Software update houdt in dat software kan worden gedownload via het digitale uitzendsysteem via de ether.



-   Selecteer **SETUP**.
-   Selecteer **Handm. afstemmen**.
-   **Aan** of **Uit** (Uitgeschakeld).
 - Als u **Aan** selecteert, wordt een bevestigingsvenster weergegeven met de melding dat nieuwe software is gevonden.
-  Opslaan.

* Wanneer u "Software update" instelt

Af en toe verschijnt het volgende menu op het TV-scherm als gevolg van een transmissie van bijgewerkte digitale software.

Selecteer Ja met de knop < > en u krijgt het volgende te zien.

Wanneer de software update is voltooid, wordt het systeem opnieuw opgestart.

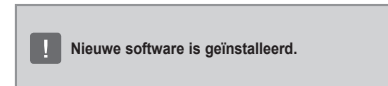
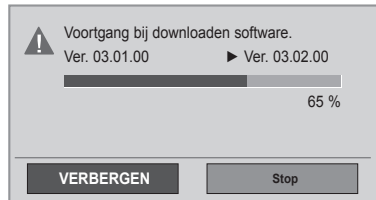
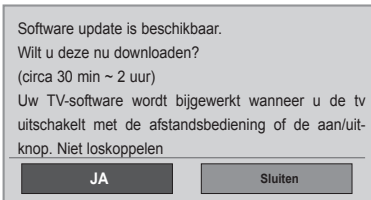

Eenvoudige update: voor huidige updatestream

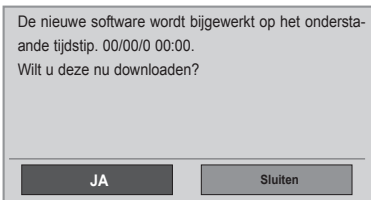

Wanneer de TV wordt uitgeschakeld, wordt de download gestart.

Wanneer de TV wordt ingeschakeld terwijl een update wordt uitgevoerd, wordt de voortgangstatus weergegeven.

Update plannen: voor geplande updatestreams. Wanneer Software update is uitgeschakeld (**Uit**), verschijnt een bericht met de vraag of u deze functie wilt inschakelen (**Aan**).

- Houd tijdens een software update rekening met het volgende:
 - De stroomtoevoer van het toestel mag niet worden onderbroken.
 - De TV mag niet worden uitgeschakeld.
 - De antenna mag niet worden verwijderd.
 - Nadat de software is bijgewerkt, kunt u de bijgewerkte softwareversie in het menu Diagnose bevestigen.
 - Het kan een uur duren om de software te downloaden, zorg er dus voor dat de stroom niet onderbroken wordt tijdens het downloaden.

TV KIJKEN/PROGRAMMA'S INSTELLEN

DIAGNOSE





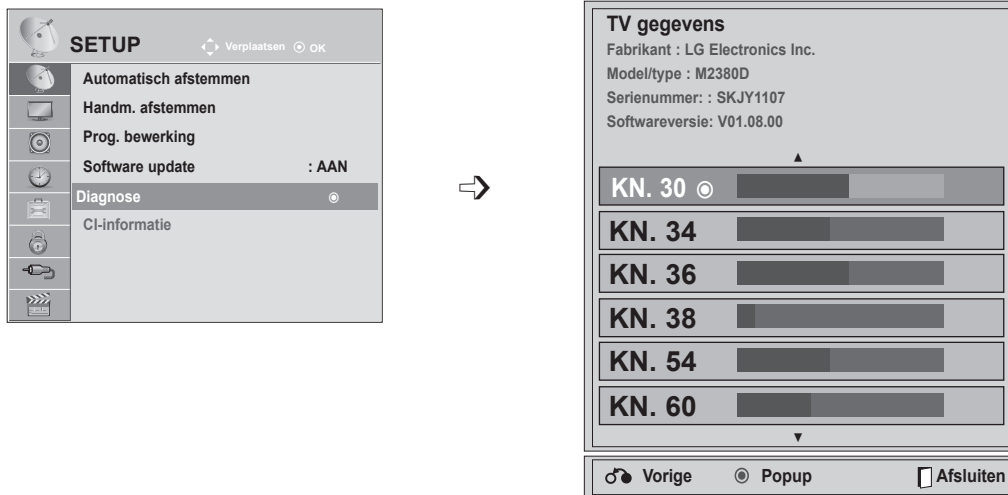

Met deze functie kunt u de fabrikant, het model/type, het serienummer en de softwareversie bekijken.

De gegevens en signaalsterkte van de ingeschakelde *MUX worden weergegeven.

De signaalgegevens en servicenaam van de geselecteerde MUX worden weergegeven.

(*MUX: Een hogere directory kanalen in digitale uitzending (een enkele MUX bevat meerdere kanalen.))



- 1   Selecteer **SETUP**.
- 2   Selecteer **Diagnose**.
- 3  Geef fabrikant, model/type, serienummer en softwareversie weer.
- 4   Geef de kanaalinformatie weer.

- Druk op de knop **MENU** of **EXIT** om het menuvenster te sluiten.
- Druk op de knop **BACK** om naar het vorige menuscherm te gaan.

CI [COMMON INTERFACE] INFORMATION

Met deze functie kunt u een aantal gescrambelde services (betaalservices) bekijken. Als u de CI-module verwijdert, kunt u geen betaalservices bekijken.

Wanneer de module in de CI-sleuf wordt geplaatst, kunt u het modulemenu oproepen.

Neem contact op met uw dealer als u een module en smartcard wilt aanschaffen. Voorkom het herhaaldelijk plaatsen en verwijderen van een CI-module. Hierdoor kan een storing ontstaan. Wanneer de TV wordt ingeschakeld nadat een CI-module is geplaatst, hebt u wellicht geen uitgangsvermogen van het geluid.

De oorzaak kan incompatibiliteit met de CI-module en de smartcard zijn.

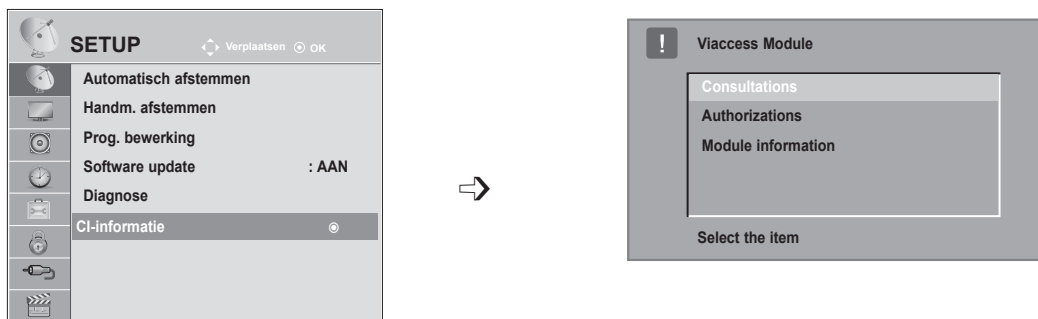

CI-functies worden mogelijk niet ondersteund al naar gelang de uitzendingen in het desbetreffende land.

Zorg er bij gebruik van een CAM (Conditional Access Module) voor dat deze volledig voldoet aan de vereisten van DVB-CI of CI Plus.



- Deze OSD is alleen ter illustratie en de menuopties en het schermformaat variëren al naar gelang de provider van digitale betaalservices.
- Neem contact op met uw dealer als u het CI-menuscherf en de CI-service wilt wijzigen.

- 

 Selecteer **SETUP**.
- 

 Selecteer **CI-informatie**.
- 

 Het gewenste onderwerp weergeven. Informatie over demodule, smartcard, taal, downloaden van software e.d.
- 
 Opslaan.

- Druk op de knop **BACK** om naar het vorige menuscherf te gaan.

TV KIJKEN/PROGRAMMA'S INSTELLEN

PROGRAMMALIJST SELECTEREN

Door de programmalijs weer te geven, kunt u controleren welke programma's in het geheugen zijn opgeslagen.

Korte woordenlijst

 Wordt weergegeven wanneer het programma is vergrendeld.





■ Programmalijs weergeven.

-  Geef de programmalijs weer.

- Mogelijk staan sommige programma's in het blauw. Dit zijn programma's die zijn ingesteld om te worden overgeslagen door de functie automatische programmering of in de programmabewerkingsfunctie.
- Sommige programma's worden in de tabelweergegeven met hun kanaalnummer. Dit zijn programma's waaraan geen zender-naam is toegekend.



■ Een programma selecteren.

-  Selecteer een programma.
-  Schakel naar het geselecteerde programmanummer.



Er wordt tussen de modi TV, DTV en Radio geschakeld al naar gelang het programma dat op dat moment is geselecteerd.

■ Bladeren door de programmatabel





-  Door- en terugbladeren.
-  Naar normaal tv-kijken teruggaan.

SETUP FAVORIETE PROGRAMMA

■ Favoriete programma selecteren

De functie Favoriet is bijzonder handig omdat u hiermee programma's van uw keuze kunt scannen zonder dat u hoeft te wachten totdat de TV alle tussenliggende programma's heeft gescand.





- 1  of  Selecteer het gewenste programma.
- 2   Selecteer **Favoriet**.

- 3  Selecteer **Favoriet**.
- 4  Terug naar TV-kijken.

- Hierdoor wordt het geselecteerde programma automatisch in uw lijst met favoriete programma's opgenomen.

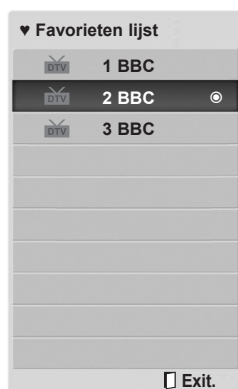
■ De lijst met favoriete programma's tonen



- 3  De lijst met favoriete programma's tonen

TV KIJKEN/PROGRAMMA'S INSTELLEN

INVOER LIJST

HDMI1/2, AV1/2, COMPONENT EN RGB kunnen door een detectiepool worden herkend en zo worden geactiveerd, echter alleen wanneer een extern apparaat spanning levert.

Door de knop **TV/RAD** te gebruiken, kunt u overschakelen van de externe ingang naar de RF-ingang en naar het laatst bekeken programma in de modus **DTV/RADIO/TV**.

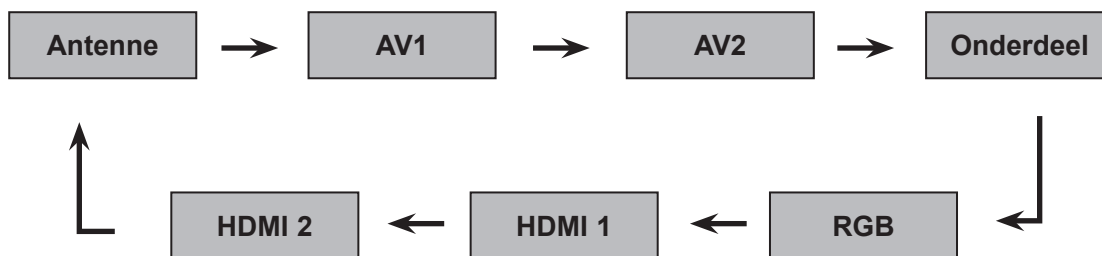

1    De ingangsbron selecteren.

- **Antenne** of **Kabel**: selecteer deze optie wanneer u DTV/TV kijkt. (Digitale kabelinvoer is alleen beschikbaar voor Finland, Zweden en "--" als land.)
- **AV1, AV2**: selecteer deze optie voor beeld en geluid dat op een VCR of externe apparatuur is opgeslagen.
- **Component**: selecteer deze optie wanneer het gebruik van de DVD of digitale set top box van de aansluiting afhankelijk is.
- **RGB**: selecteer deze optie wanneer het gebruik van een PC van de aansluiting afhankelijk is.
- **HDMI 1, HDMI 2**: selecteer deze optie wanneer het gebruik van DVD, PC of digitale set top box van de aansluiting afhankelijk is.













EPG (ELEKTRONISCHE PROGRAMMAGIDS) (IN DIGITALE MODUS)

Het systeem bevat een elektronische programmagids (EPG) waarmee u door alle mogelijke weergaveopties kunt navigeren.

De EPG bevat informatie als programmavermeldingen en begin- en eindtijden voor alle beschikbare services. Bovendien is gedetailleerde informatie over het programma vaak beschikbaar in de EPG. (Het aantal programmagegevens en de beschikbaarheid hiervan zijn afhankelijk van de betreffende omroep.)

Deze functie kan alleen worden gebruikt wanneer de EPG-gegevens worden uitgezonden door omroepen.

De EPG toont de programma-informatie voor de volgende acht dagen.

 Hiermee geeft u de huidige schermgegevens weer.	 Weergegeven bij een teletekstprogramma.
 Weergegeven bij een DTV-programma.	 Weergegeven bij een ondertitelingsprogramma.
 Weergegeven bij een radioprogramma	 Weergegeven bij een gescrembeld programma.
 Weergegeven bij een MPEG-programma.	 Weergegeven bij een Dolby-programma.
 Weergegeven bij een AAC-programma.	 Weergegeven bij een Dolby Digitale PLUS-programma.
 Beeldverhouding van het uitgezondenprogramma.	 Uitgezonden programma's met dit pictogram worden afhankelijk van de programmainformatie mogelijk niet in Monitor uit weergegeven.
 Beeldverhouding van het uitgezondenprogramma.	

576i/p, 720p, 1080i/p: resolutie van het uitgezonden programma

EPG in-/uitschakelen

-  Schakel EPG in of uit.

Programma selecteren

-  of  Selecteer het gewenste programma.
-  De EPG verdwijnt nadat u naar een geselecteerd programma bent gegaan.





EPG (ELEKTRONISCHE PROGRAMMAGIDS) (IN DIGITALE MODUS)

Knopfunctie in NU/VOLGENDE-gidsmodus

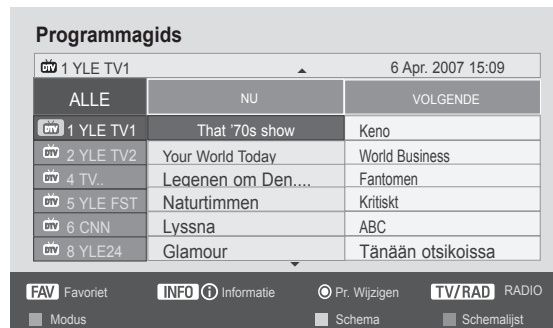
U kunt een programma bekijken dat wordt uitgezonden en één dat er op volgt.

-  **ROOD** EPG-modus wijzigen.
-  **GEEL** Instellingsmodus Timer Record/Remind openen.
-  **BLAUW** Lijstmodus Timer Record/Remind openen.
-  De EPG wordt gesloten nadat u naar een geselecteerd programma bent gegaan.
-  Het programma NU of VOLGENDE selecteren.
-  Het uitgezonden programma selecteren.
-  Pagina omhoog/omlaag.





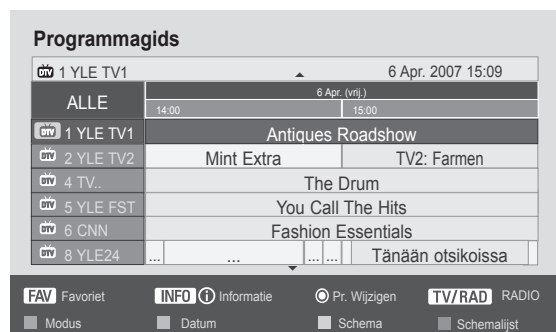

-  of  of  EPG uitschakelen.
-  Selecteer TV of RADIO programma.
-  Detailgegevens in- of uitschakelen

Knopfunctie in gidsmodus voor 8 dagen

-  **ROOD** EPG-modus wijzigen.
-  **GROEN** Instellingsmodus voor datum uitschakelen.
-  **GEEL** Instellingsmodus Timer Record/Remind openen.
-  **BLAUW** Lijstmodus Timer Record/Remind openen.
-  De EPG wordt gesloten nadat u naar een geselecteerd programma bent gegaan.
-  Selecteer Programma.
-  Het uitgezonden programma selecteren.
-  Pagina omhoog/omlaag.





-  of  of  EPG uitschakelen.
-  Selecteer TV of RADIO programma.
-  Detailgegevens in- of uitschakelen

Knopfunctie in modus Datum wijzigen

 Instellingsmodus voor datum uitschakelen.

 Wijzigen in de geselecteerde datum.

 Een datum selecteren.

 Instellingsmodus voor datum uitschakelen.

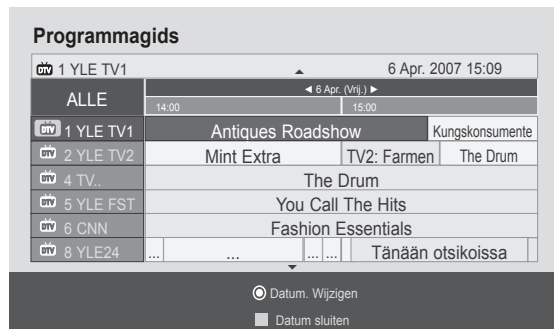

 of  of  EPG uitschakelen.



Knopfunctie in vak met uitgebreide beschrijving

 Tekst omhoog/omlaag.

 Instellingsmodus Timer Record/Remind openen.

 of  De detailgegevens in- of uitschakelen.

 EPG uitschakelen.

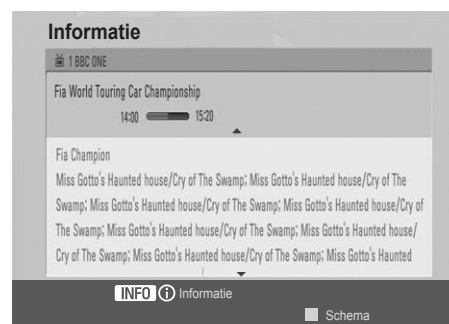

EPG (ELEKTRONISCHE PROGRAMMAGIDS) (IN DIGITALE MODUS)

Knopfunctie in instellingsmodus Record/Remind

Stelt de begin- of eindtijd voor opnemen in en stelt alleen een begintijd voor de herinnering in, waarbij de eindtijd grijs is.

Deze functie is alleen beschikbaar wanneer opnameapparatuur met 8-pins opnamesignalering op de TV-OUT (AV1)-aansluiting met een SCART-kabel is aangesloten.



Ga naar de modus Gids of Schema.



Selecteer Opnemen of Herinneren.
Functie instellen.



Selecteer Datum, Begin-/Eindtijd of Programma.



Timer Record/Remind opslaan.



Knopfunctie in modus Schemalijs

Als u een schemalijs hebt gemaakt, wordt een programma uit het schema op de geplande tijd getoond, zelfs als u op dat moment een ander programma bekijkt.

Alleen de toetsen omhoog/omlaag/OK/terug functioneren wanneer een pop-upvenster is geopend.



Nieuwe instellingsmodus Manual
Recording toevoegen.



Nieuwe instellingsmodus Timer Watching
toevoegen.



of  Naar de modus Guide gaan.



of  EPG uitschakelen.



Uw gewenste optie (aanpassen/verwijderen/alles verwijderen) selecteren.



Selecteer **Schemalijs**.

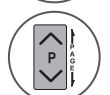

Pagina omhoog/omlaag.



BEELD INSTELLEN

INSTELLING BEELDGROOTTE (BEELDVERHOUDING)

U kunt het scherm in verschillende beeldformaten bekijken: **16:9**, **Scannen**, **Origineel**, **Volledige breedte**, **4:3**, **14:9**, **Zoom** en **Bioscoopzoom**.

Als een stilstaand beeld lang op het scherm wordt weergegeven, kan dit beeld ingebrand worden op het scherm.

U kunt de vergrotingsfactor aanpassen met de toets $\wedge \vee$.

Deze functie werkt bij het volgende signaal.

-   **Beeldverhouding** selecteren.
-  Het gewenste beeldformaat selecteren.

- U kunt de **beeldverhouding** ook in het menu **BEELD** instellen.
- Voor de zoominstelling selecteert u **14:9**, **Zoom** en **Bioscoopzoom** in het menu voor de beeldverhouding. Nadat u de waarden voor zoomen hebt ingesteld gaat het beeldscherm terug naar Q.Menu.

• 16:9

Na selectie wordt het beeld horizontaal in een lineaire verhouding aangepast zodat het volledige scherm wordt gevuld (handig bij het bekijken van dvd's in de indeling 4:3).



• Scannen

De volgende keuze heeft tot gevolg dat u het beeld in de beste kwaliteit ziet zonder dat het originele beeld in hoge resolutie vermindert.

Let op: Als het originele beeld ruis bevat, ziet u ruis aan de beeldranden.

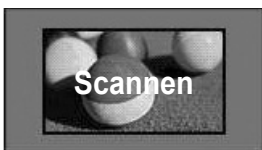

• Origineel

Als uw TV het breedbeeldsignaal ontvangt, wordt dit automatisch omgezet in het beeldformaat dat moet worden uitgezonden.



• Volledige breedte

Indien de tv een breedbeeld signaal ontvangt, zult u het beeld horizontaal of verticaal moeten aanpassen, in een lineaire positie zodat het gehele scherm gevuld is.

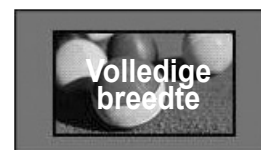

BEELD INSTELLEN

• 4:3

Na selectie wordt een beeld weergegeven meteen oorspronkelijke beeldverhouding 4:3, waarbij aan de rechter- en aan de linkerzijde een grijze balk wordt weergegeven.



• 14:9

U kunt films (beeldformaat 14:9) of gewone TV-programma's bekijken via de modus 14:9. Het 14:9-scherm wordt op dezelfde manier weergegeven als in 4:3, maar wordt naar links en naar rechts vergroot.



• Zoomen

Na selectie wordt het beeld zonder wijziging weergegeven, terwijl het volledige scherm wordt gevuld. Het bovenste en onderste gedeelte van het beeld worden echter afgesneden.

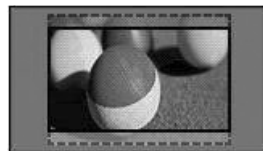

• Bioscoopzoom

Bioscoopzoom kiezen indien u het beeld in de juiste proporties wilt vergroten. Opmerking: Bij het vergroten of verkleinen van het beeld kan het voorkomen dat het beeld vervormd wordt.

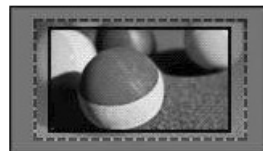

◀ of ▶-toets: aanpassen van de vergrote proportie van Bioscoopzoom. Het aanpasbaar bereik is 1-16. ▼ of ▲-toets: het scherm verplaatsen.

! OPMERKINGEN

- ▶ U kunt **4:3**, **16:9** (breed), **14:9**, **Zoom/Bioscoopzoom** alleen in de modus Component selecteren.
- ▶ U kunt alleen **4:3**, **Origineel**, **16:9** (breed), **14:9**, **Zoom / Bioscoopzoom** in de modus HDMI selecteren.
- ▶ U kunt **4:3**, **16:9** (breed) alleen in de RGB-PC, HDMI-PC modus selecteren.
- ▶ In de modus DTV/HDMI/Component (meer dan 720 p) is Scannen beschikbaar.
- ▶ In de modus Analogue/AV is Full Wide beschikbaar.

PICTURE WIZARD

Met deze functie kunt u de beeldkwaliteit van de oorspronkelijke afbeelding aanpassen.

U gebruikt deze functie om de schermkwaliteit te kalibreren door de zwart- en witniveaus, enzovoort, aan te passen. Gebruikers kunnen de schermkwaliteit kalibreren door de verschillende hieronder genoemde stappen te doorlopen.



Wanneer u de beeldkwaliteit wijzigt in Laag, Aanbevolen of Hoog, wordt het resultaat in een voorbeeld getoond.



In de modus RGB-PC / HDMI-PC worden de gewijzigde waarden voor Kleur, Tint en H/V-scherpte niet toegepast.



1   Selecteer **BEELD**.

2    Selecteer **Picture Wizard**.

3   Pas **Zwart niveau, Wit niveau, Kleur, Tint, Horizontale scherpte, Verticale scherpte, Kleurtemperatuur, Dynamisch contrast, Kleurdiepte, Backlight** aan.

4    Selecteer de invoerbron om alle instellingen op toe te passen.

5 

- Indien u de instelling stopt voor de definitieve fase, zullen de wijzigingen niet toegepast worden.
- De aanpassingswaarde wordt opgeslagen in **Expert1**.

- Druk op de toets **MENU** of **EXIT** om het menuvenster te sluiten.
- Druk op de toets **BACK** om terug te gaan naar het vorige menu-scherm.

BEELD INSTELLEN

e ENERGY SAVING

Dit vermindert het stroomverbruik van de tv.





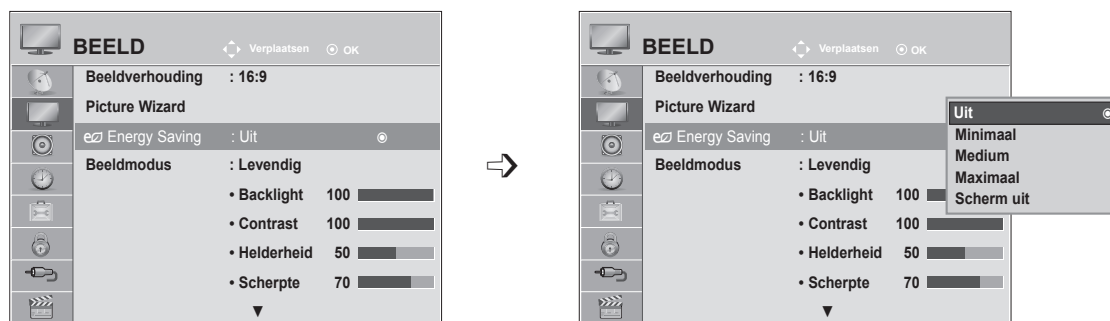

De standaardfabrieksinstelling wordt aangepast zodat thuis comfortabel kan worden gekeken.

U kunt de helderheid van uw scherm aanpassen door het **energiebesparende niveau** aan te passen of door de **Beeldmodus** in te stellen.

Bij het aanpassen van de Energiebesparing in MHEG modus, blijft de Energiebesparing zelfs na het sluiten van MHEG.

Wanneer u hebt afgestemd op een radiostationkanaal, kunt u stroomverbruik verminderen door **Schermin** te selecteren.



-   Selecteer **BEELD**.
-   Selecteer **e Energy Saving**.
-   Selecteer **Uit, Minimaal, Medium, Maximaal** of **Schermin**.
- 

- Druk op de toets **MENU** of **EXIT** om het menuvenster te sluiten.
- Druk op de toets **BACK** om terug te gaan naar het vorige menuscherm.





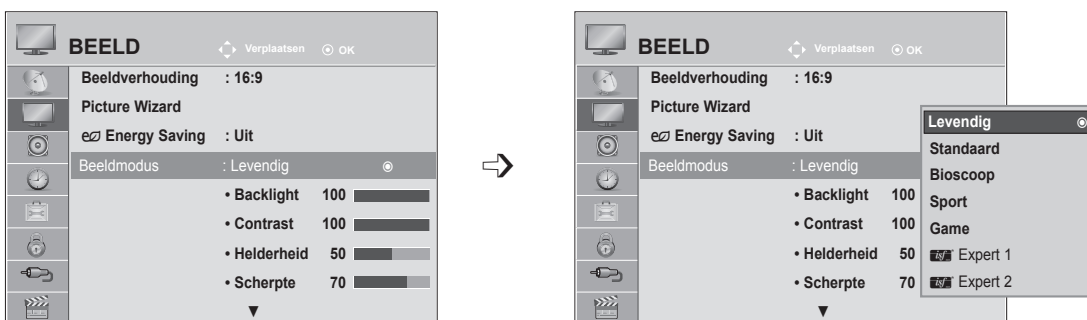

- Wanneer u Schermin kiest, wordt het scherm binnen drie seconden uitgeschakeld en wordt de functie Schermin gestart. En de TV wordt automatisch uitgeschakeld..
- U kunt deze functie aanpassen door de toets **Energy Saving** op de afstandsbediening te selecteren.
- Als u het scherm weer wilt inschakelen, drukt u op een willekeurige toets.

VOORAF INGESTELDE BEELDINSTELLINGEN

Instellingen Beeldmodus

Levendig	Versterken van het contrast, de helderheid, de kleur en de scherpte voor levendig beeld.
Standaard	De meest algemene schermweergave status.
Bioscoop	Optimaliseert geluid voor het kijken naar films.
Sport	Optimaliseert video voor het kijken naar sportevenementen.
Game	Optimaliseert video voor het spelen van spellen.



- 1   Selecteer **BEELD**.
- 2   Selecteer **Beeldmodus**.
- 3   Selecteer **Levendig, Standaard, Bioscoop, Sport of Game**
- 4 

- Druk op de toets **MENU** of **EXIT** om het menuvenster te sluiten.
- Druk op de toets **BACK** om terug te gaan naar het vorige menu-scherm.

- Met **BEELDMODUS** stelt u de tv in op de best mogelijke beeldkwaliteit. Selecteer de fabrieksinstelling in het menu **Beeldmodus** op basis van de programmacategorie.
- U kunt de beeldmodus ook in het **Q-Menu** instellen.

BEELD INSTELLEN

HANDMATIGE BEELDAANPASSING

Beeldmodus-gebruikersoptie

Backlight

U kunt de helderheid van het scherm instellen door de helderheid van het LCD-scherm aan te passen. Het wordt aangeraden backlight aan te passen wanneer u de helderheid van de TV instelt.

Contrast

Past het signaal tussen zwart en wit in het beeld aan. U kunt Contrast gebruiken wanneer het heldere deel van het beeld verzadigd is.

Helderheid

Past het basisniveau van het signaal in het beeld aan.

Scherpte

Past het scherpteniveau in de randen tussen de lichte en donkere gebieden van het beeld aan. Hoe lager het niveau, hoe zachter het beeld.

Kleur

Past de intensiteit van alle kleuren aan.

Tint

Past de balans tussen de rode en groene niveaus aan.

Kleurtemp.

Stel in op warm om de warmere kleuren zoals rood te verbeteren of op koel om het beeld blauwer te maken.

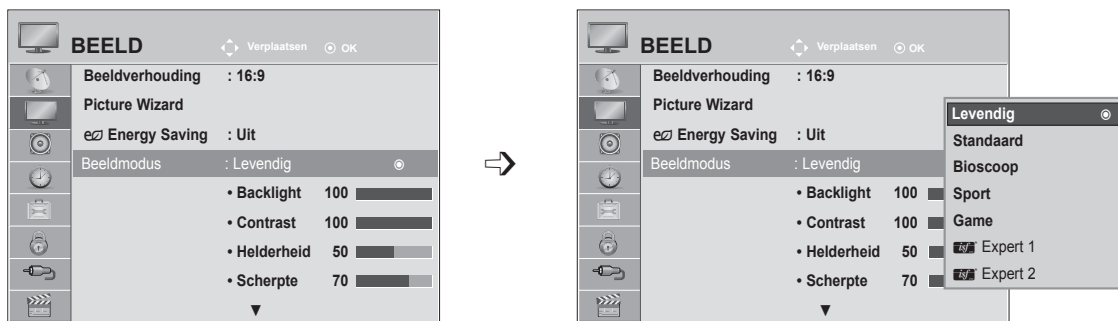

- 1   Selecteer **BEELD**.
- 2   Selecteer **Beeldmodus**.
- 3   Selecteer **Levendig, Standaard, Natuurlijk, Bioscoop, Sport of Game**
- 4   Selecteer **Backlight, Contrast, Helderheid, Scherppte, Kleur, Tint of Kleurtemperatuur**.
- 5   Breng de gewenste instellingen aan.

- Druk op de toets **MENU** of **EXIT** om het menuvenster te sluiten.
- Druk op de toets **BACK** om terug te gaan naar het vorige menuscherm.

OPMERKINGEN

- ▶ In de modus RGB-PC / HDMI-PC kunt u de kleur en tint niet aanpassen.
- ▶ Wanneer Expert 1/2 is geselecteerd, kunt u **Backlight, Contrast, Helderheid, H-scherpte, V-scherpte, Kleur** of **Tint** selecteren.





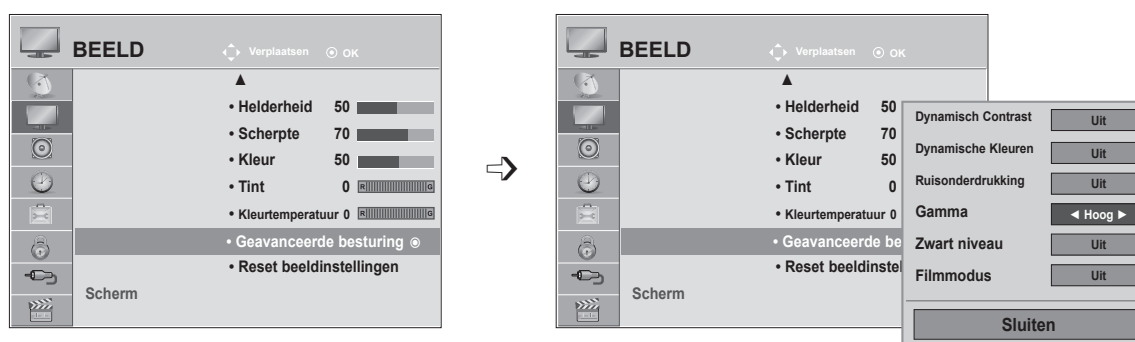

BEELDVERBETERINGSTECHNOLOGIE

U kunt het scherm voor elke beeldmodus kalibreren of de videowaarde aanpassen aan het speciale videoscherm.

U kunt de videowaarde per invoer aanpassen.

Als u de fabrieksinstellingen wilt resetten nadat u voor elke videomodus aanpassingen hebt aangebracht, voert u functie **Reset beeldinstellingen** voor elke **beeldmodus** uit.



- 1   Selecteer **BEELD**.
- 2   Selecteer **Geavanceerde besturing**.
- 3   Selecteer **Dynamisch Contrast, Dynamische Kleuren, Ruisonderdrukking, Gamma, Zwart niveau** of **Filmmodus**. (Zie pag. 77 - 78)
- 4  Uw gewenste bron selecteren.

- Druk op de toets **MENU** of **EXIT** om het menuvenster te sluiten.
- Druk op de toets **BACK** om terug te gaan naar het vorige menuscherm.

BEELD INSTELLEN

EXPERT-BEELDBESTURING

Met **Expert1** en **Expert2** beschikken gebruikers over meerdere categorieën die ze naar wens kunnen instellen voor een optimale beeldkwaliteit.

Een professionele gebruiker kan deze categorieën wellicht ook gebruiken om de TV-prestaties voor specifieke video's te optimaliseren.

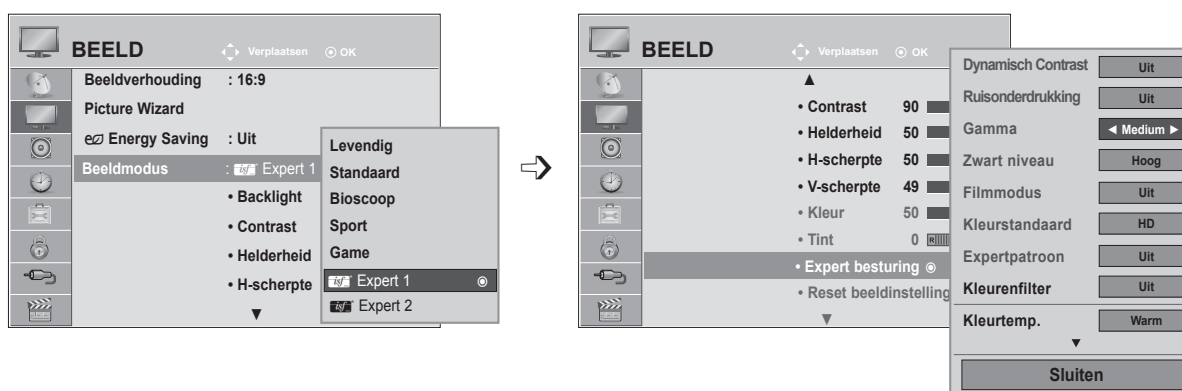

-   Selecteer **BEELD**.
-   Selecteer **Beeldmodus**.
-   Selecteer **Expert 1** of **Expert 2**.
-   Selecteer **Expert besturing**.
-   Uw gewenste bron selecteren.
-  Breng de gewenste instellingen aan.

- Druk op de toets **MENU** of **EXIT** om het menuvenster te sluiten.
- Druk op de toets **BACK** om terug te gaan naar het vorige menu-scherm.

<p>Dynamisch Contrast (Uit/Laag/Hoog)</p>	<ul style="list-style-type: none"> ■ Pas het contrast aan zodat deze op het beste niveau blijft volgens de helderheid van het scherm. Het beeld wordt verbeterd door het helderder maken van heldere delen en het donkerder maken van donkere delen.
<p>Dynamische Kleuren (Uit/Laag /Hoog)</p>	<ul style="list-style-type: none"> ■ Past schermkleuren aan zodat ze levendiger, rijker en duidelijker zijn. De functie verbetert tint, verzadiging en licht zodat rood, blauw, groen en wit er levendiger uitziet.
<p>Ruisonderdrukking (Uit/Laag/Medium/Hoog)</p>	<ul style="list-style-type: none"> ■ Vermindert storingen op het beeld zonder dat de beeldkwaliteit verslechtert.
<p>Gamma (Uit/Medium/Hoog)</p>	<ul style="list-style-type: none"> ■ U kunt de helderheid van een donker gebied en een middle grijsniveau gebied van het beeld aanpassen. <ul style="list-style-type: none"> • Laag: donkere en middelgrijze gebieden van het beeld helderder maken. • Medium: het originele beeldniveau uitdrukken. • Hoog: donkere en middelgrijze gebieden van het beeld donkerder maken.
<p>Zwart niveau (Laag /Hoog/Automatisch)</p>	<ul style="list-style-type: none"> • Laag: het schermbeeld wordt donkerder. • Hoog: het schermbeeld wordt helderder. • Auto: realiseert het zwartniveau van het scherm en stelt het automatisch in op hoog of laag. ■ Stel het zwartniveau van het scherm in op het juiste niveau. ■ Deze functie activeert “Laag” of “Hoog” in de volgende modi: AV(NTSC-M), HDMI of Component. Anders is “Zwart niveau” ingesteld op “Automatisch”.
<p>Filmmodus (Aan/Uit)</p>	<ul style="list-style-type: none"> ■ U kunt naar een bioscoopachtige video kijken door het elimineren van het vibratie-effect. ■ Gebruik deze functie wanneer u films bekijkt.
<p>Kleurstandaard (SD/HD)</p>	<ul style="list-style-type: none"> ■ Converteert de kleur van een andere video naar HD-kleur. Deze functie is ingesteld voor SD-video (BT-601) en HD-video (BT-709) kleurformaat.

BEELD INSTELLEN

<p>Expertpatroon (Uit/Expert 1/Expert 2)</p>	<ul style="list-style-type: none"> ■ Dit is het patroon dat nodig is voor expert-aanpassing. ■ Deze functie is geactiveerd in “beeld modus – expert” indien u naar DTV kijkt.
<p>Kleurenfilter (Uit/Rood/Groen/Blauw)</p>	<ul style="list-style-type: none"> ■ Dit is de functie voor het filteren van de specifieke kleuren van de video. <p>U kunt de RGB filter gebruiken om de kleurverzadiging en de kleurtint accuraat in te stellen.</p>
<p>Kleurtemp. (Medium/Warm/Koel)</p>	<ul style="list-style-type: none"> ■ Deze functie is voor het aanpassen van de algehele kleur van het scherm naar hetgewenste gevoel. <p>a. • Methode: 2 punten</p> <ul style="list-style-type: none"> • Patroon: Binnen, Buiten • Rood/Groen/Blauw Contrast, Rood/Groen/Blauw Helderheid: Het aanpassingsbereik is -50 tot +50. <p>b. • Methode: 10 punten IRE</p> <ul style="list-style-type: none"> • Patroon: Binnen / Buiten • IRE (Institute of Radio Engineers) is de eenheid waarmee de grootte van het videosignaal wordt weergegeven en kan worden ingesteld op 10, 20, 30 tot 100. U kunt Rood, Groen of Blauw aanpassen volgens elke instelling. • Rood/Groen/Blauw: Het aanpassingsbereik is -50 tot +50.
<p>Kleur Management systeem</p>	<ul style="list-style-type: none"> ■ Da diese Funktion nur zur professionellen Einstellung mit Hilfe von Testmustern genutzt wird, werden andere Farben nicht beeinflusst, es können jedoch die sechs Farbbereiche (Rot/Grün/Blau/Cyan/Magenta/Gelb) separate eingestellt werden. <p>Het kleurverschil is misschien niet duidelijk, zelfs indien u aanpassingen voor algemene video invoert.</p> <ul style="list-style-type: none"> ■ Aanpassen van Rood/Groen/Blauw/Geel/Cyaan/Magenta. <ul style="list-style-type: none"> • Rood/Groen/Blauw/Geel/Cyaan/Magenta Kleur: het aanpassingsbereik is -30 tot +30. • Rood/Groen/Blauw/Geel/Cyaan/Magenta Tint: het aanpassingsbereik is -30 tot +30. ■ Deze functie is uitgeschakeld in RGB-PC en HDMI (PC) modus.

RESET BEELDINSTELLINGEN

Instellingen van de geselecteerde beeldmodi worden naar de standaardfabrieksinstellingen gereset.

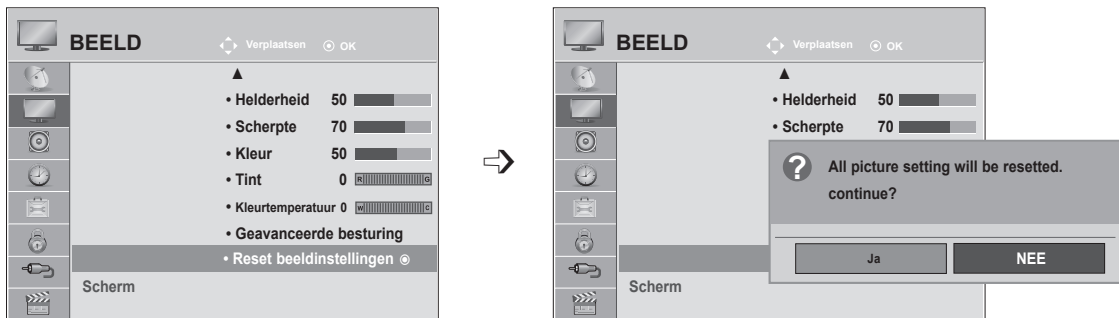

- 1   Selecteer **BEELD**.
- 2   Selecteer **Reset beeldinstellingen**.
- 3   Selecteer **Ja** of **Nee**.
- 4 

- Druk op de toets **MENU** of **EXIT** om het menuvenster te sluiten.
- Druk op de toets **BACK** om terug te gaan naar het vorige menuscherm.

BEELD INSTELLEN

SCHERMSETUP VOOR PC-MODUS

Resolutie selecteren

Als u een normaal beeld wilt zien, past u de resolutie van de RGB-modus en de selectie van de PC-modus aan.

Deze functie werkt in de volgende modus: RGB[PC]-modus.



<Verticale resolutie: 768>

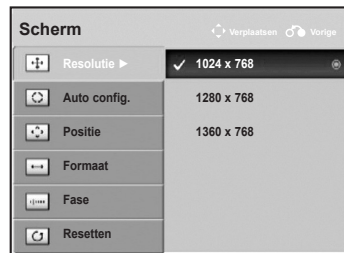



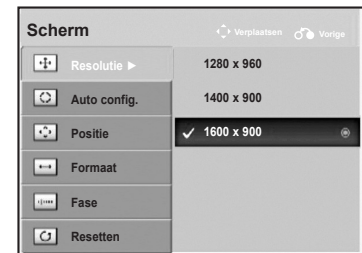





M2080D / M2080DF / M2080D / M2080DN
<Verticale resolutie: 900>



M2280D / M2380D / M2780D
M2280DF / M2380DF / 2780DF
M2280DB / M2380DB
M2280DN / M2380DN / M2780DN
<Verticale resolutie: 900>



- 1   Selecteer **BEELD**.
- 2   **Scherm** selecteren.
- 3   **Resolutie** selecteren.
- 4   Kies de gewenste resolutie.
- 5 

- Druk op de toets **MENU** of **EXIT** om het menuvenster te sluiten.
- Druk op de toets **BACK** om terug te gaan naar het vorige menu-scherm.

Automatisch configureren (alleen in de modus RGB [PC])







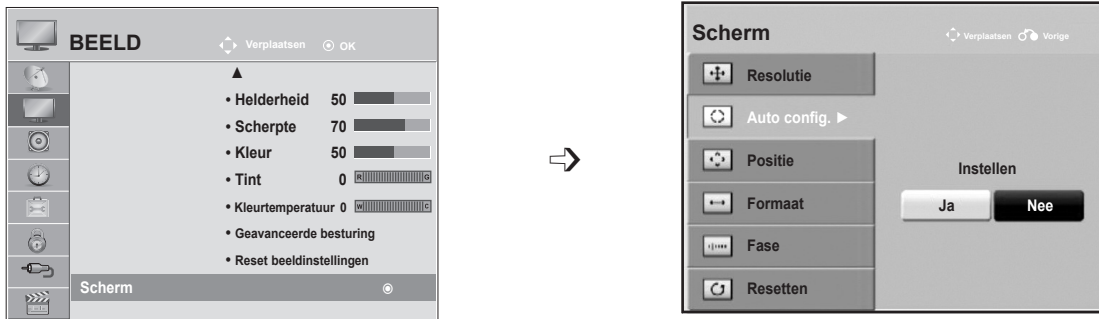

Automatisch beeldpositie instellen en beeldtrillingen minimaliseren. Als u de positie van het beeld hebt aangepast en het beeld nog steeds niet correct wordt weergegeven, ligt dit niet aan uw TV maar moet het beeld nog verder worden aangepast.

Auto config.

Deze functie is voor automatische aanpassing van de schermpositie, klok en fase. Het getoonde beeld zal een paar seconden instabiel zijn terwijl de autoconfiguratie werkzaam is.

1. OSD gebruiken



- 1   Selecteer **BEELD**.
- 2   **Scherm** selecteren.
- 3   **Auto config.** selecteren.
- 4   **Ja** selecteren.
- 5  Voer **Auto config.** uit.

- Als de positie van het beeld nog niet juist is, probeert u nogmaals de automatische aanpassing.
- Als het beeld nadat het automatisch in RGB (pc) is ingesteld alsnog moet worden bijgesteld, kunt u de beeldpositie, beeldgrootte en fase met de hand instellen.

- Druk op de toets **MENU** of **EXIT** om het menuvenster te sluiten.
- Druk op de toets **BACK** om terug te gaan naar het vorige menu-scherm.

BEELD INSTELLEN

2. Auto config. gebruiken (Remocon)

Deze functie is alleen beschikbaar voor RGB-signalen.

M2080D / M2080DF / M2080DB / M2080DN

1



Druk op **Auto config.**

 **Auto in werking**

<1600 x 900 Resolution>

 Auto in werking
Wijzig de resolutie voor
optimaal beeld 1600 x 900

<Others Resolution>

M2280D / M2380D / M2780D / M2280DF / 2380DF / M2780DF M2280DB / M2380DB / M2280DN / M2380DN / M2780DN

2

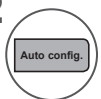

Druk op **Auto config.**

 **Auto in werking**

<1920 x 1080 Resolution>

 Auto in werking
Wijzig de resolutie voor
optimaal beeld 1920 x 1080









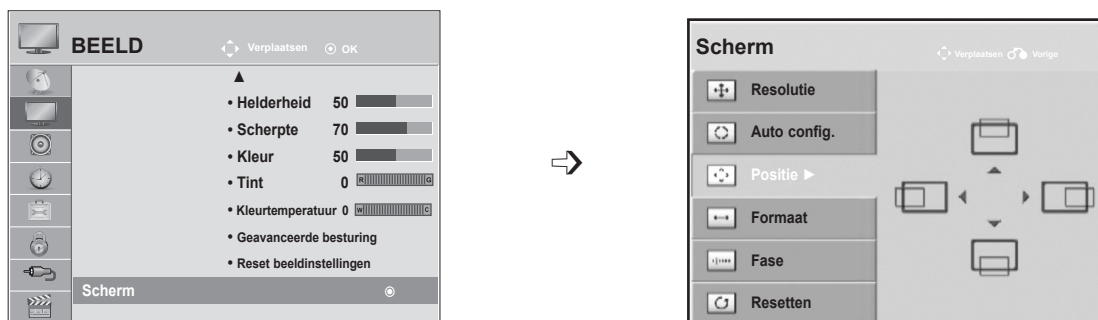

<Others Resolution>

Aanpassing voor schermpositie, schermgrootte en fase

Als het beeld niet helder is na automatische aanpassing, en zeker als de tekens nog steeds trillen, dient u de beeldfase handmatig aan te passen.

Deze functie werkt in de volgende modus: RGB[PC].



- 1   Selecteer **BEELD**.
- 2   **Scherm** selecteren.
- 3   Selecteer **Positie**, **Formaat** of **Fase**.
- 4    Breng de gewenste instellingen aan.
- 5 

- Druk op de toets **MENU** of **SLUITEN** om het menuvenster te sluiten.
- Druk op de toets **BACK** om terug te gaan naar het vorige menu-scherm.







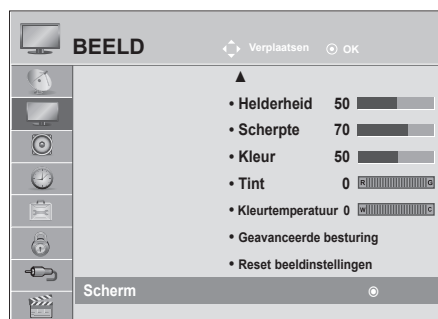

BEELD INSTELLEN

Aanpassing voor schermpositie, afmeting, fase

Positie, Formaat en **Fase** krijgen opnieuw de standaard fabrieksinstellingen.

Deze functie werkt in de volgende modus: RGB[PC].



- 1   Selecteer **BEELD**.
- 2   **Scherm** selecteren.
- 3   **Resetten** selecteren.
- 4   **Ja** selecteren.
- 5  Voer **Resetten** uit.

- Druk op de toets **MENU** of **EXIT** om het menuvenster te sluiten.
- Druk op de toets **BACK** om terug te gaan naar het vorige menuscherm.

GELUID INSTELLEN

AUTOMATISCHE VOLUMEREGELING

AVL zorgt ervoor dat wanneer u overschakelt naar een ander programma het geluidsvolume automatisch op hetzelfde niveau blijft.

Omdat elk station eigen signaalomstandigheden heeft, kan het noodzakelijk zijn om het volume aan te passen na het wisselen van kanaal. Deze functie stelt gebruikers in staat om te genieten van stabiele volumenniveaus door voor elk programma automatisch aanpassingen uit te voeren.

Indien de geluidskwaliteit of het volume niet op het gewenste niveau is, raden we aan om een afzonderlijk thuistheatersysteem of een andere gebruikersomgeving te gebruiken.

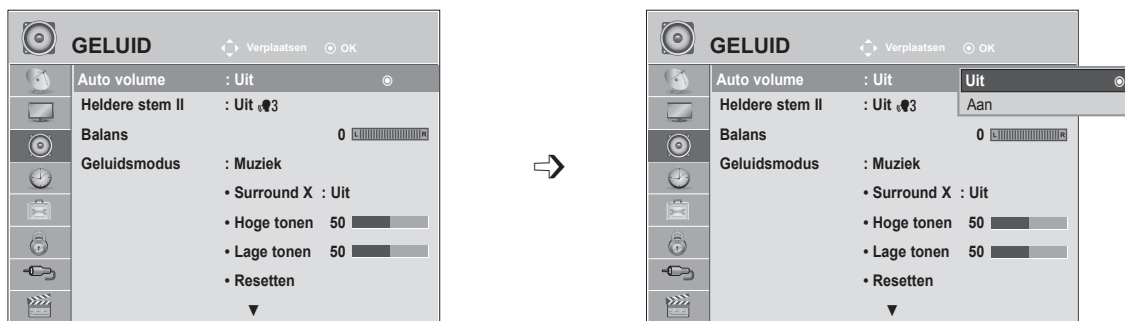

- 1   Selecteer **GELUID**.
- 2   Selecteer **Auto volume**.
- 3   Selecteer **Aan** of **Uit**.
- 4 

- Druk op de toets **MENU** of **EXIT** om het menuvenster te sluiten.
- Druk op de toets **BACK** om terug te gaan naar het vorige menuscherm.

GELUID INSTELLEN

HELDERE STEM II

Deze functie zorgt ervoor dat de tv onderscheid maakt tussen het geluid van de menselijke stem en andere geluiden. Daardoor is gesproken woord beter te verstaan.



- 1   Selecteer **GELUID**.
- 2   Selecteer **Heldere stem II**.
- 3   Selecteer **Aan** of **Uit**.

- Als u **Aan** bij **Heldere stem II** selecteert, werkt de functie **Surround X** niet.
- Selecteer niveaus van '-6' tot '+6'.

Aanpassing voor Heldere Stem Niveau Met selecteren Aan

- 4   Selecteer **Niveau**.
- 5   De gewenste balans instellen.

- Druk op de toets **MENU** of **EXIT** om het menuvenster te sluiten.
- Druk op de toets **BACK** om terug te gaan naar het vorige menuscherm.

BALANS

U kunt de balans van de luidsprekers aanpassen aan uw wensen.

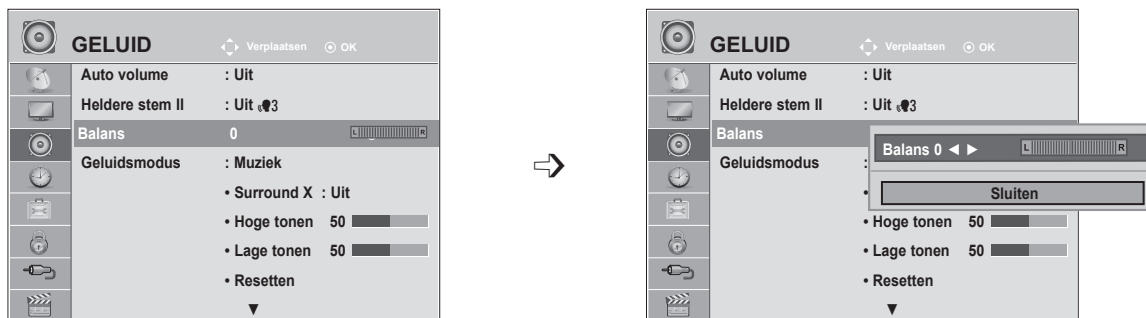

- 1   Selecteer **GELUID**.
- 2   **Balans** selecteren.
- 3   De gewenste balans instellen.

- Druk op de toets **MENU** of **EXIT** om het menuvenster te sluiten.
- Druk op de toets **BACK** om terug te gaan naar het vorige menuscherm.

GELUID INSTELLEN

STANDAARDGELUIDSINSTELLING: GELUIDSMODUS





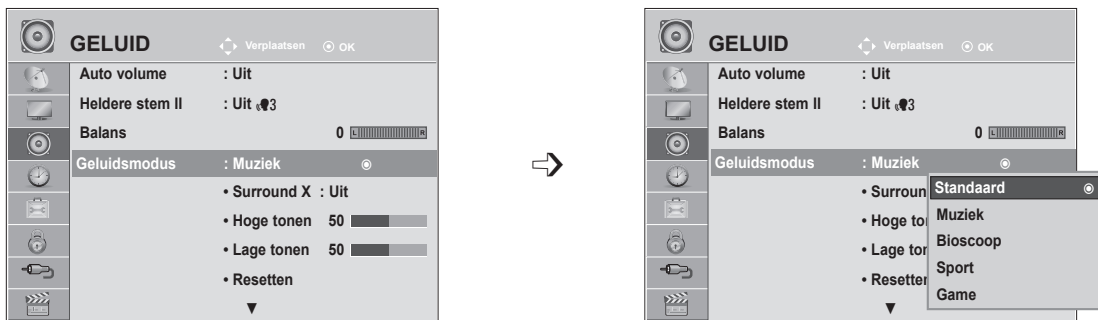

U kunt uw voorkeursinstelling voor geluid selecteren: **Standaard, Muziek, Bioscoop, Sport** of **Game**. U kunt ook de **hoge en lage tonen** aanpassen.

Met de **Geluidsmodus** kunt u zonder speciale aanpassingen genieten van prachtig geluid, omdat op de TV de juiste geluidsopties worden ingesteld op basis van de programma-inhoud.

Standaard, Muziek, Bioscoop, Sport en **Game** zijn vooraf in de fabriek ingesteld voor optimale geluidskwaliteit.

- Standaard** Geluid van standaard kwaliteit.
- Muziek** Optimaal geluid voor het luisteren naar muziek.
- Bioscoop** Optimaal geluid voor het kijken naar films.
- Sport** Optimaal geluid voor het kijken naar sportevenementen.
- Game** Optimaal geluid voor het spelen van games.











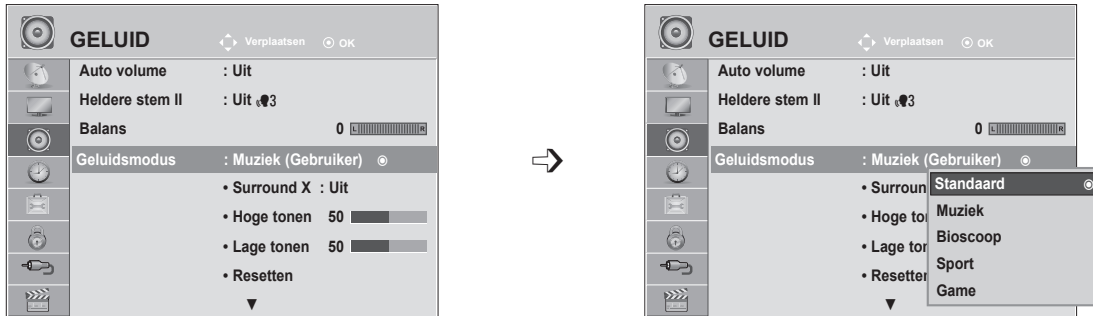

- 1   Selecteer **GELUID**.
- 2   **Geluidsmodus** selecteren.
- 3   **Standaard, Muziek, Bioscoop, Sport** of **Game** selecteren.
- 4 

• U kunt de **geluidsmodus** ook aanpassen in het **Quick Menu**.

- Druk op de toets **MENU** of **EXIT** om het menuvenster te sluiten.
- Druk op de toets **BACK** om terug te gaan naar het vorige menu-scherm.

STANDAARDGELUIDSINSTELLING: GEBRUIKERSMODUS









- 1   Selecteer **GELUID**.
- 2   **Geluidsmodus** selecteren.
- 3   **Standaard, Muziek, Bioscoop, Sport of Game** selecteren.
- 4   **Hoge tonen, Lage tonen** selecteren.
- 5   Het gewenste geluidsniveau instellen.

Surround X

Selecteer deze optie voor een realistisch geluid.

Verbeter de diepte en helderheid van het geluid door het surroundeffect te maximaliseren.

- 1   Selecteer **GELUID**.
- 2   **Surround X** selecteren.
- 3   **Aan of Uit** selecteren.
- 4 

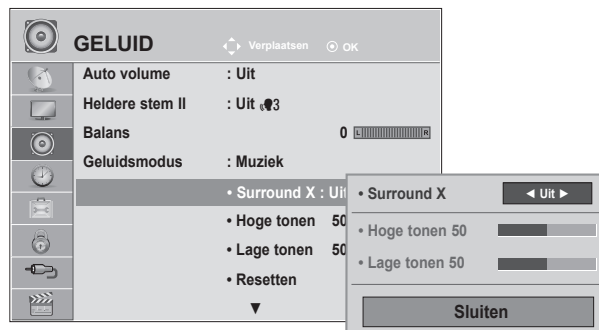

- Druk op de toets **MENU** of **EXIT** om het menuvenster te sluiten.
- Druk op de toets **BACK** om terug te gaan naar het vorige menu-scherm.

GELUID INSTELLEN

GELUID RESETTEN

Instellingen van de geselecteerde geluidsmodus worden naar de standaardfabrieksinstellingen gereset.

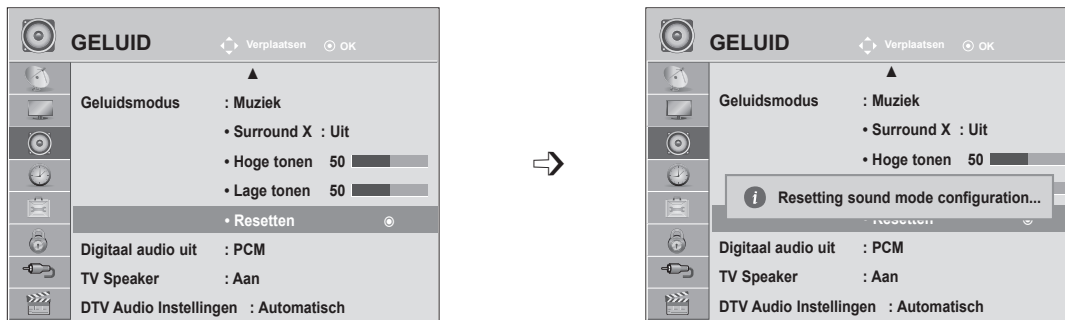

- 1   Selecteer **GELUID**.
- 2   **Resetten** selecteren.
- 3  De ingestelde waarde initialiseren.

- Druk op de toets **MENU** of **EXIT** om het menuvenster te sluiten.
- Druk op de toets **BACK** om terug te gaan naar het vorige menuscherm.

DIGITAAL AUDIO UIT

Met deze functie selecteert u uw favoriete digitale audio-uitvoer.

DOLBY Digital kan alleen worden uitgevoerd via een kanaal waarop Dolby Digital-geluid wordt uitgezonden.

Indien Dolby Digital beschikbaar is, selecteert u Automatisch in het menu Digitaal audio uit. Hierdoor wordt SPDIF (Sony Philips Digital Interface) uitvoer ingesteld op Dolby Digital.

Indien Automatisch wordt geselecteerd in het menu Digitale audio uit als Dolby Digital niet beschikbaar is, wordt de SPDIF-uitvoer ingesteld op PCM (Pulse-code modulatie).

Zelfs wanneer zowel Dolby Digital als een audiotaal is ingesteld in een kanaal dat in Dolby Digital uitzendt, wordt alleen Dolby Digital afgespeeld.

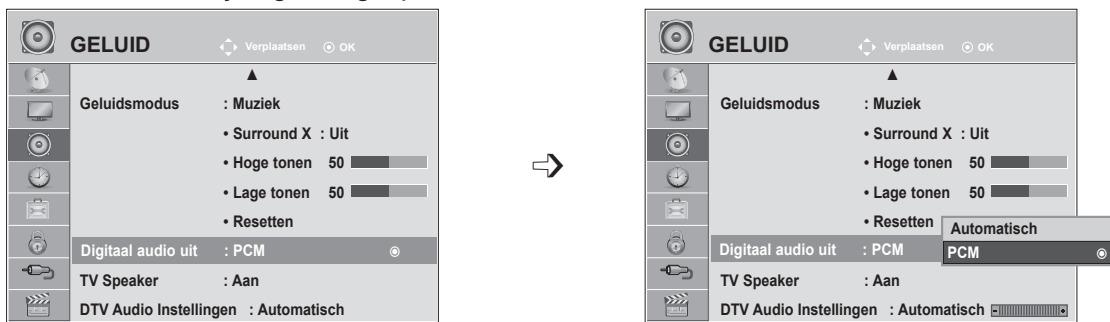

- 1 Selecteer **GELUID**.
- 2 Selecteer **Digitaal audio uit**.
- 3 Selecteer **Automatisch** of **PCM**.
- 4



Geproduceerd onder licentie van Dolby Laboratories. Dolby en het symbool met de dubbele D zijn handelsmerken van Dolby Laboratories.

- Het is mogelijk dat bepaalde dvd-spelers in de HDMI-modus geen SPDIF-geluid kunnen produceren. Schakel in dat geval de digitale audio-uitgang van de dvd-speler over naar PCM. (In HDMI wordt Dolby Digital Plus niet ondersteund).

Optie	Audio-ingang	Digitale audio-uitgang
Automatisch (Speaker aan)	MPEG Dolby Digital Dolby Digital Plus HE-AAC	PCM Dolby Digital Dolby Digital PCM
Automatisch (Speaker uit)	MPEG Dolby Digital Dolby Digital Plus HE-AAC	PCM Dolby Digital Dolby Digital Dolby Digital
PCM	PCM	PCM

- Druk op de toets **MENU** of **SLUITEN** om het menuvenster te sluiten.
- Druk op de toets **BACK** om terug te gaan naar het vorige menuscherm.

GELUID INSTELLEN

SETUP TV-SPEAKERS AAN/UIT

U kunt de status van de interne luidsprekers aanpassen.

In **AV1**, **AV2**, **COMPONENT**, **RGB** en **HDMI1** of **HDMI** met **HDMI-naar-DVI**-kabel, is de TV-speaker ook operationeel als er geen videosignaal is.

Als u uw externe Hi-Fi-stereosysteem wilt gebruiken, schakelt u de interne luidsprekers van de tv uit.

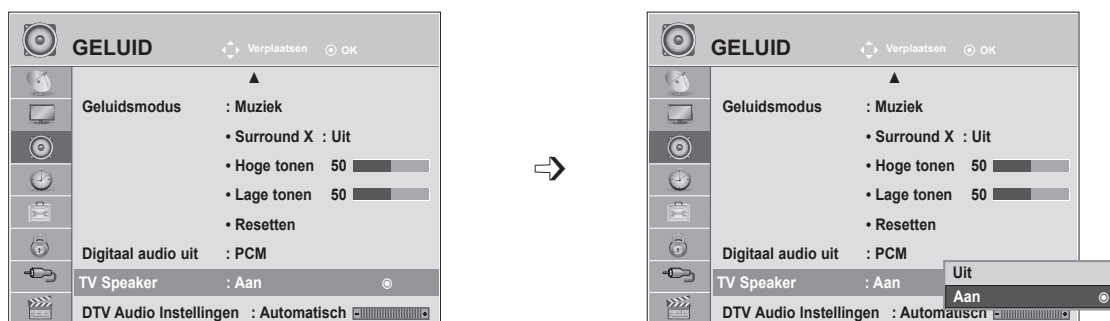

- 1   Selecteer **GELUID**.
- 2   Selecteer **TV Speaker**.
- 3   Selecteer **Aan** of **Uit**.
- 4 

- Druk op de toets **MENU** of SLUITEN om het menuvenster te sluiten.
- Druk op de toets **BACK** om terug te gaan naar het vorige menuscherm.





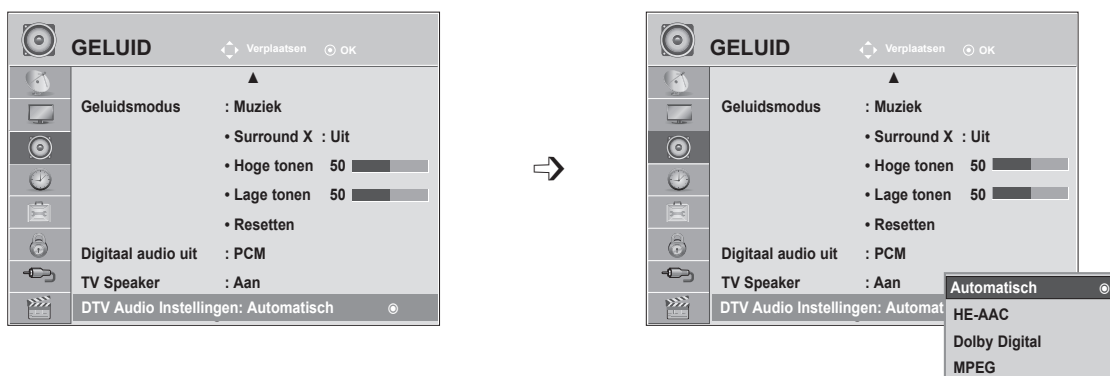

! OPMERKINGEN

- ▶ Indien de TV-speaker is uitgeschakeld terwijl het Simplink Home Theater in gebruik is, wordt het geluid automatisch uitgevoerd naar de speaker van het Home Theater. Indien de speaker van de TV is ingeschakeld, wordt het geluid uitgevoerd naar de TV-speaker.
- ▶ Sommige menu's in **GELUID** zijn uitgeschakeld wanneer de TV Speaker is ingesteld op Uit.

DTV AUDIO INSTELLINGEN (ALLEEN IN DIGITALE MODUS)

Indien er andere audiotypes bestaan in een invoersignaal, staat deze functie u toe om het gewenste audiotype te selecteren.



- 1   Selecteer **GELUID**.
- 2   Selecteer **DTV Audio Instellingen**.
- 3   Selecteer **Auto, HE-AAC, Dolby Digital** of **MPEG**.
- 4 

- Druk op de toets **MENU** of **EXIT** om het menuvenster te sluiten.
- Druk op de toets **BACK** om terug te gaan naar het vorige menuscherm.

- **Automatisch**: automatische uitvoer in de volgorde **HE - AAC ► Dolby Digital ► MPEG**.
- **HE-AAC, Dolby Digital, MPEG**: staat gebruikers toe om het gewenste audiotype te selecteren. Indien **MPEG** geselecteerd is, wordt MPEG altijd uitgevoerd. Indien **MPEG** niet wordt ondersteund, worden **HE - AAC** en **Dolby Digital** geselecteerd in deze volgorde.
- (Zie pag. 100 (Selectie Taal voor audio))



GELUID INSTELLEN

I/II

Stereo/Dual-ontvangst (alleen in analoge modus)

Wanneer u een programma selecteert, wordt de geluids informatie van dat station samen met het programmanummer en de stationsnaam weergegeven.

1   Selecteer **Audio**.

2   Hiermee stelt u het uitgangsvermogen van het geluid in.

Uitzending	Weergave op het scherm
Mono	MONO
Stereo	STEREO
Dual	DUAL I , DUAL II , DUAL I + II

■ Monogeluid kiezen

Als het stereosignaal bij stereoweergave te zwak is, kunt u naar mono overschakelen. Bij monoweergave neemt de geluidskwaliteit toe.

■ Taal kiezen voor uitzending in twee talen

Als een programma in twee talen kan worden ontvangen (tweetalig programma), kunt u overschakelen naar DUAL I, DUAL II of DUAL I+II.

DUAL I zendt de hoofduitzendtaal naar de luidsprekers.

DUAL II zendt de secundaire uitzendtaal naar de luidsprekers.

DUAL I+II zendt een afzonderlijke taal naar elke luidspreker.

NICAM-ontvangst (alleen in analoge modus)

Als uw toestel is uitgerust met een NICAM-ontvanger, kan het kwalitatief hoogstaande digitale NICAM-geluid (Near Instantaneous Companding Audio Multiplex) worden ontvangen.

U kunt het geluidsvermogen aanpassen bij de soort uitzending die u ontvangt.

-
- 1 Bij ontvangst van **NICAM-mono** kan u **NICAM MONO** of **MONO** selecteren.
.....
 - 2 Bij ontvangst van **NICAM-stereo** kan u **NICAM STEREO** of **MONO** selecteren.
Schakel over op **MONO** als het stereosignaal zwak is.
.....
 - 3 Bij ontvangst van **NICAM dual**, kunt u **NICAM DUAL I**, **NICAM DUAL II**, **NICAM DUAL I+II** of **MONO** selecteren.
-

Geluidswaergaveselectie luidsprekers

In de AV, Component, RGB and HDMI-modus kan u de geluidsuitvoer uit de linker- en rechterluidspreker instellen.

Hiermee stelt u het uitgangsvermogen van het geluid in.

L+R: Het audiosignaal van audio-ingang L wordt naar de linkerluidspreker gezonden en het audiosignaal van audio-ingang R wordt naar de rechterluidspreker gezonden.

L+L: Het audiosignaal van de audio-ingang L wordt naar de linker- en rechterluidspreker gezonden.

R+R: Het audiosignaal van de R-audio-ingang wordt naar de linker- en rechterluidspreker gezonden.

TIJD INSTELLEN

KLOK INSTELLEN





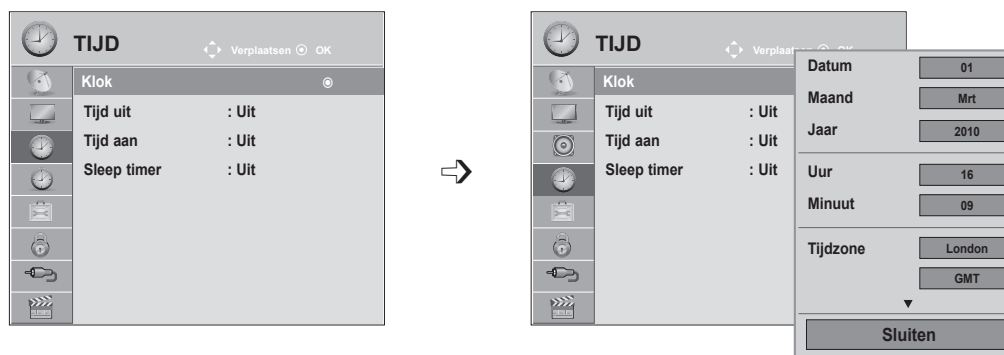

Bij ontvangst van een digitaal signaal, wordt de klok automatisch ingesteld. (U kunt de klok alleen handmatig instellen wanneer de TV geen DTV-signaal ontvangt.)

U moet de tijd correct instellen alvorens de aan/uit-tijdfunctie te gebruiken.

Als u bij de optie Tijdzone een plaats selecteert, wordt de TV-tijd ingesteld door de tijdstandaardinformatie gebaseerd op de tijdzone en de GMT (Greenwich Mean Time) die tegelijk met het uitgezonden signaal wordt ontvangen. De tijd wordt door een digitaal signaal automatisch ingesteld.

Zodra de klok is ingesteld op de DTV-modus, kunt u de tijd niet wijzigen. Maar als de plaatsnaam in de Tijdzone wordt veranderd in Standaard, kunt u de tijd met één uur wijzigen.



- 1   Selecteer **TIJD**.
- 2   Selecteer **Klok**.
- 3   Selecteer de **optie jaar, maand, datum, tijd of Tijdzone**.
- 4  Stel de optie **jaar, maand, datum, tijd of Tijdzone** in.

- Druk op de toets **MENU** of **EXIT** om het menuvenster te sluiten.
- Druk op de toets **BACK** om terug te gaan naar het vorige menuscherm.

TIJD INSTELLEN AUTOMATISCH IN-/UITSCHAKELEN

De uit-timer schakelt het toestel automatisch in stand-by nadat de ingestelde tijd verstreken is.

Wanneer geen enkele toets van de afstandsbediening wordt ingedrukt tijdens de twee uren die op het inschakelen volgen, wordt het toestel automatisch uitgeschakeld.





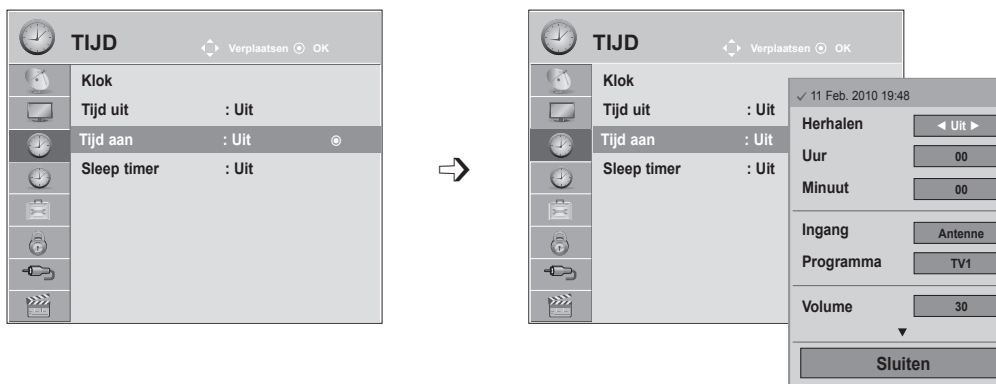

Begin- en Eind-uur worden per dag geprogrammeerd.

Het toestel moet in de waakstand staan, anders werkt de inschakelfunctie niet.



- 1   Selecteer **TIJD**.
- 2   Selecteer **Tijd uit** of **Tijd aan**.
- 3   Selecteer **Herhalen**.
- 4  Selecteer **Uit, Eenmaal, Dagelijks, Maa ~ Vrij, Maa ~ Zat, Zat ~ Zon of Zon**.
- 5   Stel het **uur** in.
- 6   Stel de **minuten** in.

- U annuleert de functie **Tijd uit/Tijd aan** door **Uit** te selecteren.
- Alleen bij functie **Tijd aan**

- 1  Selecteer **Ingang**.
- 2  Selecteer de ingangsbron.
- 3   Stel het programma in.
- 4   Pas het volumeniveau aan bij inschakeling.

- Druk op de toets **MENU** of **EXIT** om het menuvenster te sluiten.
- Druk op de toets **BACK** om terug te gaan naar het vorige menuscherm.

TIJD INSTELLEN

SLEEP TIMER INSTELLEN

U hoeft er niet aan te denken om de tv uit te schakelen voordat u gaat slapen.

De slaaptimer schakelt de tv automatisch naar stand-by nadat de vooraf ingestelde tijd is verstreken.

1   Selecteer **Sleep timer**.



2  Selecteer **Uit, 10, 20, 30, 60, 90, 120, 180** of **240 min.**

- Wanneer u het toestel uitschakelt, annuleert het toestel de ingestelde sluimertijd.
- U kunt de **Sleep timer** ook in het menu **TIJD** instellen.

OPTIES INSTELLEN

TAAI OF LAND OP HET TV-SCHERM SELECTEREN

Wanneer de TV voor het eerst wordt ingeschakeld, verschijnt de installatiehandleiding op het scherm.

1   Selecteer de **gewenste taal**.

2   Selecteer uw **land**.

• De selectie van de taal of het land wijzigen

1   Selecteer **OPTIE**.

2   Selecteer **Menutaal (Language)** of **Land**.

3   Selecteer de **gewenste taal** of het **gewenste land**.

4  Opslaan.

- Wanneer bij Land Frankrijk wordt geselecteerd, is het wachtwoord niet '0' , '0' , '0' , '0' maar '1' , '2' , '3' , '4'.

- Druk op de toets **MENU** of **EXIT** om het menuvenster te sluiten.
- Druk op de toets **BACK** om terug te gaan naar het vorige menuscherm.

! OPMERKINGEN

- ▶ Als u de setup van de **Installation Guide** niet afsluit door op **RETURN** te drukken of als u de tijd voor het OSD-beeldschermmenu overschrijdt, blijft het installatiemenu zichtbaar totdat u de setup voltooit terwijl de TV is ingeschakeld.
- ▶ Als u het verkeerde lokale land selecteert, kan de teletekst niet correct op het scherm getoond worden en kunnen er problemen optreden tijdens teletekstgebruik.
- ▶ CI(Common Interface) functie kan niet worden toegepast gebaseerd op omstandigheden van het land van uitzending.
- ▶ DTV modus bedieningsknoppen kunnen niet werken, afhankelijk van de uitzendingen in het betreffende land.
- ▶ In landen waar nog geen regels voor digitale uitzendingen gelden, is het, afhankelijk van de plaatselijke omstandigheden, mogelijk dat bepaalde functies van digitale televisie niet werken.
- ▶ De landinstelling "UK" mag uitsluitend in Groot-Brittannië geactiveerd worden.
- ▶ Als u de landeninstelling instelt op "--" kunt u via de ether of de kabel uitgezonden digitale tv-programma's ontvangen maar is het mogelijk dat een aantal DTV-functies niet goed werkt.

OPTIES INSTELLEN

TAAL SELECTEREN (ALLEEN IN DIGITALE MODUS)









Met de audiofunctie kunt u uw voorkeurstaal voor audio selecteren.

Indien er geen audio gegevens van de geselecteerde taal worden uitgezonden, wordt de standaard taalaudio afgespeeld.

Gebruik de functie Ondertiteling wanneer de ondertiteling in twee of meer talen wordt uitgezonden. Indien er geen ondertitelgegevens van de geselecteerde taal worden uitgezonden, wordt de standaard ondertiteling afgespeeld.

Als de talen die u hebt geselecteerd als de primaire taal voor audio en ondertiteling niet worden ondersteund, kunt u een taal selecteren in de tweede categorie.

- 1   Selecteer **OPTIE**.
- 2   Selecteer **Taal voor audio of Taal voor ondertiteling**.
- 3   Selecteer de **gewenste taal**.
- 4  Opslaan.

- 1   Selecteer **OPTIE**.
- 2   Selecteer **Hulp uitgeschakeld**.
- 3   Selecteer **Hard of Hearing** (□).
- 4   Selecteer **Aan of Uit**.

- Druk op de toets **BACK** om terug te gaan naar het vorige menu scherm.

< Audio Taal Selectie >

► U kunt de gewenste taal kiezen als twee of meer gesproken talen worden uitgezonden.

- 1   Selecteer **GELUID**.
- 2  Selecteer een taal voor de audio.
- 3  Selecteer L+R, L+L of R+R.

< Ondertiteling Taal Selectie >

► Indien er twee of meer talen voor ondertiteling worden uitgezonden, kunt u de taal voor ondertiteling selecteren met behulp van de toets **SUBTITLE** op de afstandsbediening.

► Druk op de toets **^** **v** om een taal voor ondertiteling te selecteren.

- De audio/ondertiteling kan in eenvoudiger formaat worden getoond met 1 tot 3 tekens, waarin bij de uitzending wordt voorzien door de provider.
- Indien u extra Audio (Audio voor slechtzienden/slechthorenden) selecteert, kan een gedeelte van de hoofdaudio wegvallen.

TAAL/LAND VOOR SCHERM MENU SELECTEREN

Monitor	Status
N.A	Niet beschikbaar
MPEG	MPEG GELUID
DD	Dolby Digital Audio
HD	Audio voor "Slechtzienden"
ABC	Audio voor "Slechthorenden"
DD+	Dolby Digital Plus Audio
AAC	AAC GELUID

Ondertiteling Taal OSD Informatie







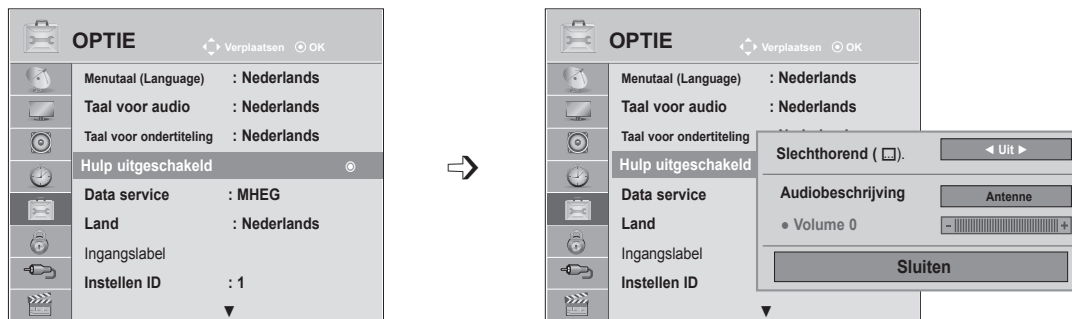

Monitor	Status
N.A	Niet beschikbaar
□	Teletekst Ondertiteling
ABC	Ondertiteling voor "Slechthorenden"

AUDIOBESCHRIJVING (ALLEEN IN DIGITALE MODUS)





Deze functie is voor slechtzienden, en geeft uitleg via audio waarin de huidige situatie in een tv programma beschreven wordt, naast de basis audio.

Indien de audiobeschrijving aan geselecteerd is, worden basis audio en audiobeschrijving alleen verstrekt voor die programma's met audiobeschrijving.



- 1   Selecteer **OPTIE**.
- 2   Selecteer **Hulp uitgeschakeld**.
- 3   Selecteer **Audiobeschrijving**.
- 4   Selecteer **Aan** of **Uit**.

Aanpassing voor volume van audiobeschrijving wanneer Aan wordt geselecteerd

- 5   Selecteer **Volume**.
- 6   De gewenste balans instellen.

- Druk op de toets **MENU** of **EXIT** om het menuvenster te sluiten.
- Druk op de toets **BACK** om terug te gaan naar het vorige menuscherm.

OPTIES INSTELLEN





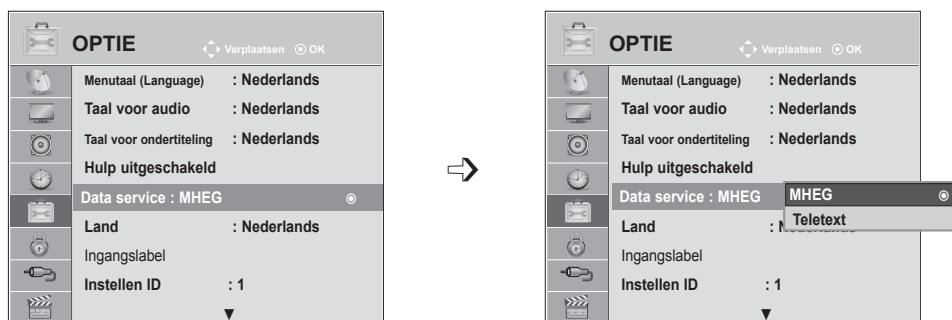

DATA SERVICE

(Dit menu is alleen ingeschakeld in Ierland.)

Met deze functie kunnen gebruikers kiezen tussen **MHEG (Digitale teletext)** en **Teletext** als beide een optie zijn.

Indien slechts een van de opties beschikbaar is, wordt **MHEG** of **Teletext** ingeschakeld, ongeacht de optie die u hebt geselecteerd.



- 1   Selecteer **OPTIE**.
- 2   Selecteer **Data service**.
- 3   Selecteer **MHEG** of **Teletext**.
- 4  Opslaan.

- Druk op de toets **MENU** of **EXIT** om het menuvenster te sluiten.
- Druk op de toets **BACK** om terug te gaan naar het vorige menu-scherm.

INGANGSLABEL

Selecteert een label voor elke inputbron.

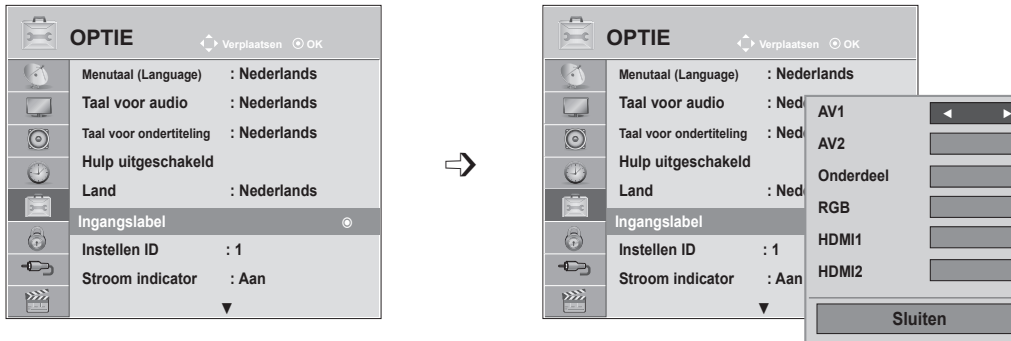

Als u de HDMI-PC-modus wilt gebruiken, dient u het ingangslabel in te stellen op PC-modus. (Zie de navolgende afbeelding)



- 1   Selecteer **OPTIE**.
- 2   Selecteer **Ingangslabel**.
- 3   De bron selecteren.
- 4  Het label selecteren.

- Druk op de toets **MENU** of **EXIT** om het menuvenster te sluiten.
- Druk op de toets **BACK** om terug te gaan naar het vorige menu-scherm.

OPTIES INSTELLEN

STROOM INDICATOR

Selecteer de stroom indicator aan of uit.





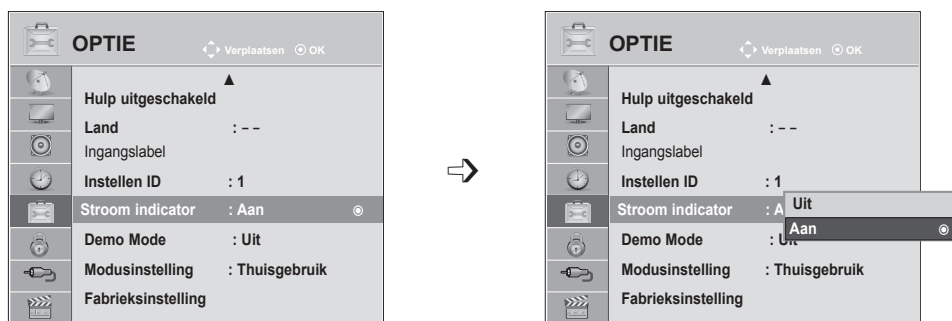

Stroom indicator aan

- Normale modus: Blauwe LED aan.
- Uit-modus: LED uit

Stroom indicator uit

- Normale modus: Blauwe LED uit.
- Uit-modus: LED uit



- 1   Selecteer **OPTIE**.
- 2   Selecteer **Stroom indicator**.
- 3   Selecteer **Aan** of **Uit**.
- 4 

- Druk op de toets **MENU** of **EXIT** om het menuvenster te sluiten.
- Druk op de toets **BACK** om terug te gaan naar het vorige menu-scherm.

DEMO MODE

Geef de diavoorstelling weer voor uitleg over de verschillende logo's van deze TV.

U kunt **Demo Mode** niet in de **modus Thuisgebruik** gebruiken.

In **Winkeldemo** is Demo Mode automatisch ingesteld op **Aan**.

Zodra **Demo Mode** op **Uit** wordt ingesteld in **Winkeldemo**, wordt Demo Mode niet meer uitgevoerd en wordt alleen het scherm gereset.

Het scherm wordt automatisch gereset na 5 minuut in **Demo Mode**.

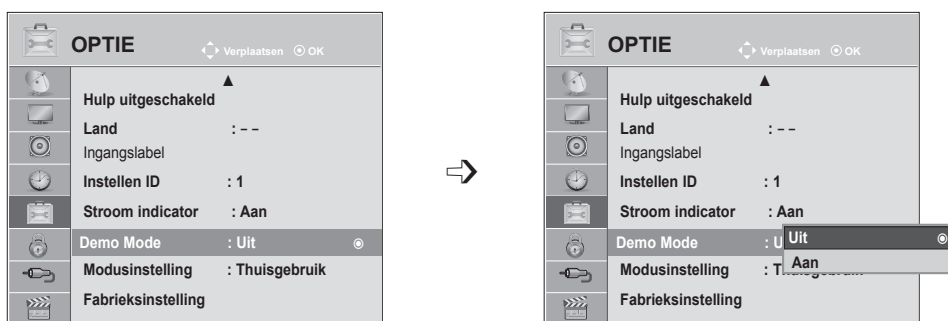

-   Selecteer **OPTIE**.
-   Selecteer **Demo Mode**.
-   Selecteer **Aan** om de verschillende logo's van de tv te bekijken.
-  Terug naar TV-kijken.
Druk een willekeurige toets in als u de demo wilt stoppen. (behalve voor Mute, \triangleleft + , - toets)

- Druk op de toets **MENU** of **EXIT** om het menuvenster te sluiten.
- Druk op de toets **BACK** om terug te gaan naar het vorige menu-scherm.





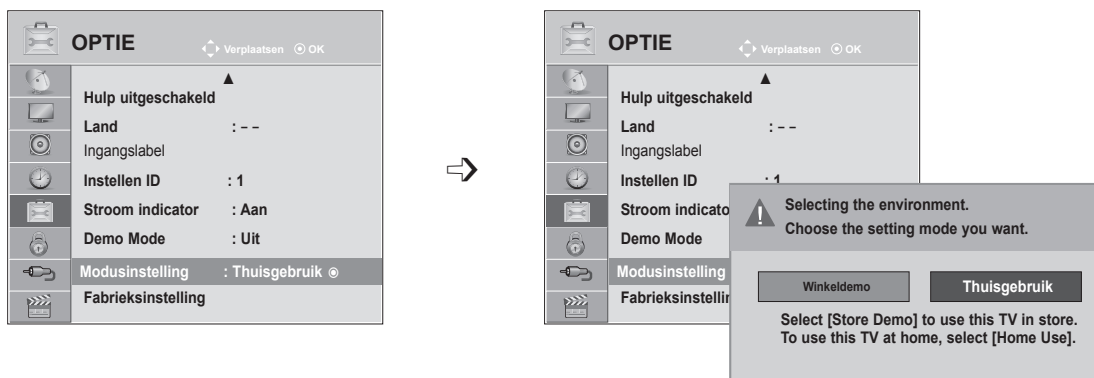

OPTIES INSTELLEN

MODUSINSTELLING

We raden aan om de TV in te stellen op de modus **Thuisgebruik** voor het beste beeld in uw woonomgeving.

De modus **Winkeldemo** is de optimale instelling voor winkeldemonstraties.



- 1   Selecteer **OPTIE**.
- 2   Selecteer **Modusinstelling**.
- 3  
- 4  Opslaan.

Selecteer **Winkeldemo** of **Thuisgebruik**.

- Druk op de toets **MENU** of **EXIT** om het menuvenster te sluiten.
- Druk op de toets **BACK** om terug te gaan naar het vorige menu-scherm.

INITIALISEREN (DE OORSPRONKELIJKE FABRIEKINSTELLINGEN HERSTELLEN)

Deze functie initialiseert alle instellingen.

Maar de instellingen  Dag en  Nacht van de Beeldmodus kunnen niet worden geïnitieerd.

Het is nuttig om het product te initialiseren of indien u naar een andere stad of ander land verhuist.

U moet de Initialiseren instellingen opnieuw opstarten zodra het herstellen van de fabrieksinstellingen voltooid is.

Indien het menu **Systeme vergrend.** is ingeschakeld, verschijnt het bericht om het wachtwoord in te voeren.

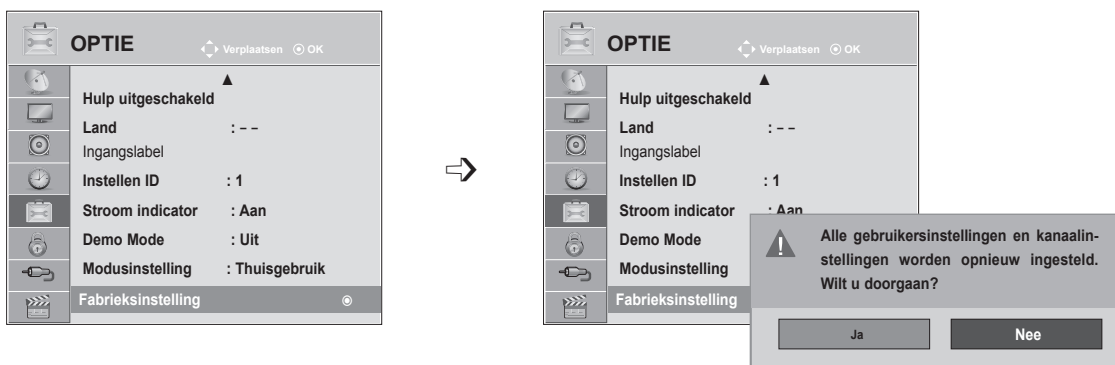

- 1   Selecteer **OPTIE**.
- 2   Selecteer **Fabrieksinstelling**.
- 3   Selecteer **Ja**.
- 4  Start **Fabrieksinstelling**.

- Wanneer de optie **Systeme vergrend.** is ingeschakeld en u het wachtwoord bent vergeten, drukt u op '0', '3', '2', '5' op de afstandsbediening.

- Druk op de toets **MENU** of **EXIT** om het menuvenster te sluiten.
- Druk op de toets **BACK** om terug te gaan naar het vorige menu-scherm.

OUDERLIJK TOEZICHT/ KIJKWIJZERINFORMATIE

WACHTWOORD EN SYSTEEMVERGREDELING INSTELLEN

Druk op de afstandsbediening viermaal op 0 als u eerst het wachtwoord invoert.

Wanneer u bijvoorbeeld Frankrijk als Land kiest, is het wachtwoord niet '0', '0', '0', '0' maar '1', '2', '3', '4'.

Wanneer u Frankrijk als Land kiest, kan het wachtwoord niet als '0', '0', '0', '0' worden ingesteld.

Indien een kanaal vergrendeld is, voert u het wachtwoord in om het tijdelijk vrij te geven.

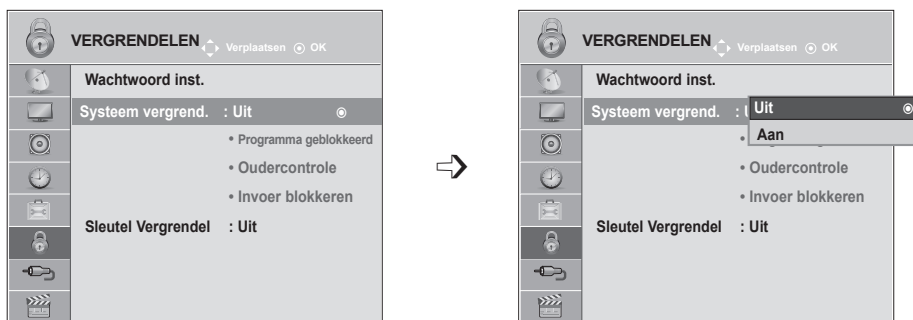

-   Selecteer **VERGRENDELEN**.
-   Selecteer **Systeem vergrend.**
-   Selecteer **Aan**.
-    Het wachtwoord instellen.
-  Een wachtwoord van vier cijfers invoeren.
Zorg ervoor dat u dit nummer onthoudt!
Voer het wachtwoord ter bevestiging nog een keer in.

- Druk op de afstandsbediening viermaal op '0', '3', '2', '5' als u uw wachtwoord bent vergeten.

- Druk op de toets **MENU** of **EXIT** om het menuvenster te sluiten.
- Druk op de toets **BACK** om terug te gaan naar het vorige menu-scherm.

PROGRAMMA GEBLOKKEERD

Deze functie blokkeert alle programma's die u niet wilt zien of waarvan u niet wilt dat uw kinderen ze zien.

Deze functie is beschikbaar in **Systeem vergrend. 'Aan'**.

Voer een wachtwoord in om een geblokkeerd programma te bekijken.

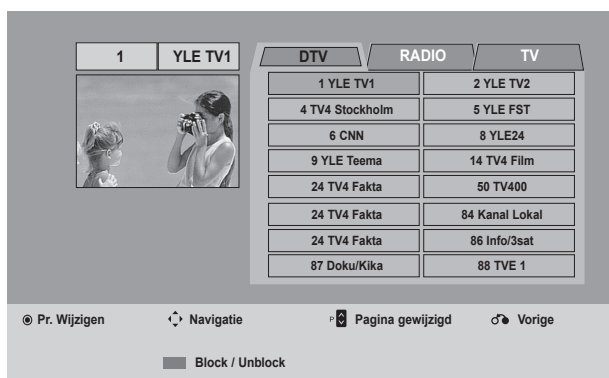
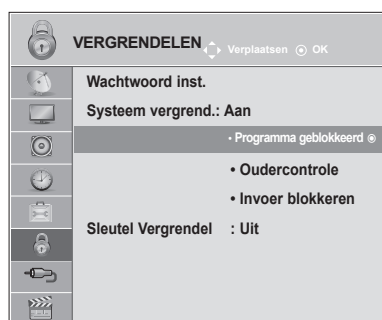

-   Selecteer **VERGRENDELEN**.
-   Selecteer **Programma geblokkeerd**.
-  Bevestig **Programma geblokkeerd**.
-   Selecteer een programma dat u wilt blokkeren.

- Druk op de toets **MENU** of **EXIT** om het menuvenster te sluiten.
- Druk op de toets **BACK** om terug te gaan naar het vorige menu-scherm.

OUDERLIJK TOEZICHT/KIJKWIJZERINFORMATIE

OUDERLIJK TOEZICHT (ALLEEN IN DIGITALE MODUS)

Deze functie werkt op basis van de gegevens die de omroep verzendt. Als het signaal dus verkeerde gegevens bevat, werkt deze functie niet.

Voor toegang tot dit menu is een wachtwoord vereist.

Op dit toestel wordt de laatst gebruikte optie onthouden, zelfs wanneer het wordt uitgeschakeld.

Deze functie voorkomt dat kinderen sommige tv-programma voor volwassen kunnen zien, afhankelijk van het blokkeringsniveau dat u vooraf hebt ingesteld.

Voer een wachtwoord in om een geblokkeerd programma te bekijken.

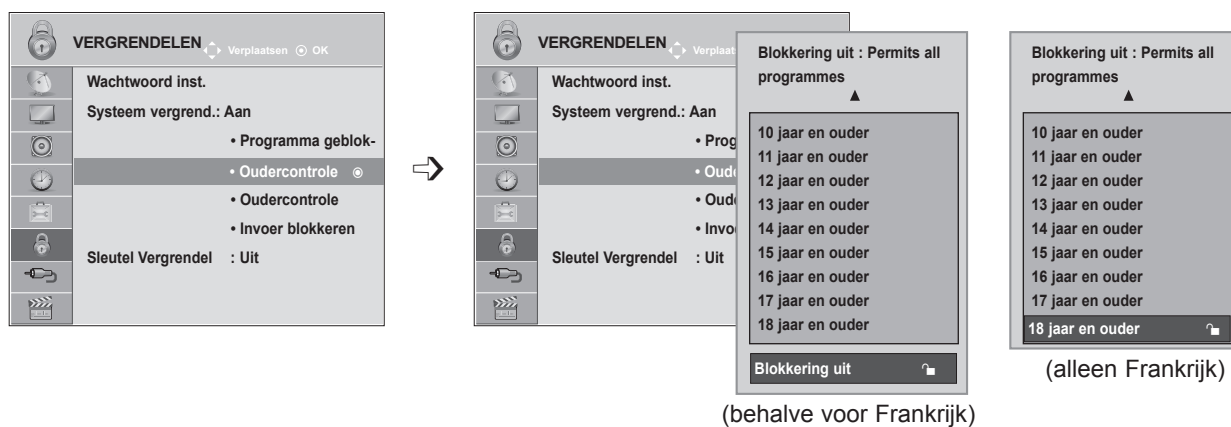

- 1   Selecteer **VERGRENDELEN**.
- 2   Selecteer **Oudercontrole**.
- 3   Breng de gewenste instellingen aan.
- 4  Opslaan.







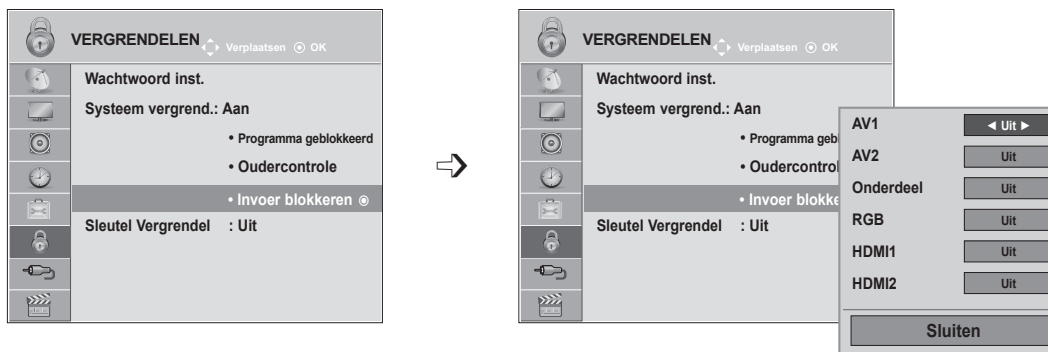

- Druk op de toets **MENU** of **EXIT** om het menuvenster te sluiten.
- Druk op de toets **BACK** om terug te gaan naar het vorige menu-scherm.

INVOER BLOKKEREN

Stelt u in staat om een invoer te blokkeren.

Deze functie is beschikbaar in **Systeem vergrend.** 'Aan'.



- 1   Selecteer **VERGRENDELEN**.
- 2   Selecteer **Invoer blokkeren**.
- 3   Selecteer ingangsbron.
- 4   Selecteer **Aan** of **Uit**.
- 5  Opslaan.





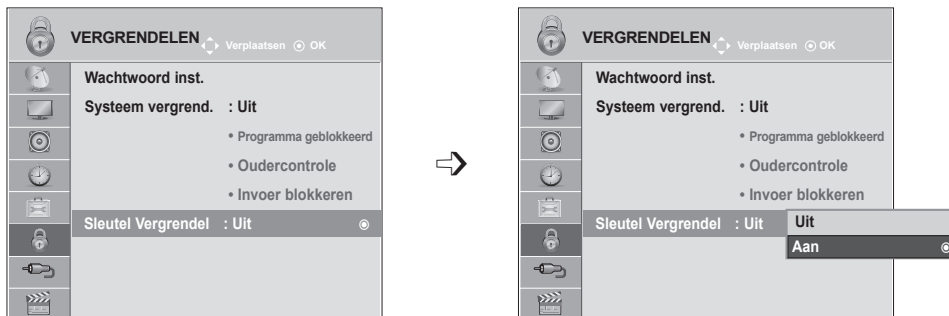

- Druk op de toets **MENU** of **EXIT** om het menuvenster te sluiten.
- Druk op de toets **BACK** om terug te gaan naar het vorige menu-scherm.

OUDERLIJK TOEZICHT/KIJKWIJZERINFORMATIE

SLEUTEL VERGRENDEL

De TV kan zodanig worden ingesteld dat de afstandsbediening nodig is om de TV te bedienen. Deze functie kan worden gebruikt om ongeoorloofd TV-kijken te voorkomen.



- 1   Selecteer **OPTIE**.
- 2   Selecteer **Sleutel Vergrendel**.
- 3   Selecteer **Aan of Uit**.
- 4  Opslaan.

- Als de optie **Sleutel Vergrendel** is ingeschakeld en de TV wordt uitgeschakeld, drukt u op de toets **INPUT, P ^ v** op de TV of **POWER, INPUT, P ^ v** of een cijfertoets op de afstandsbediening om de TV in te schakelen.
- Als de optie **Sleutel Vergrendel** is ingeschakeld, verschijnt **⚠ Sleutel vergrendel aan** op het scherm wanneer op een knop aan de voorzijde van de TV wordt gedrukt terwijl deze is ingeschakeld.

- Druk op de toets **MENU** of **EXIT** om het menuvenster te sluiten.
- Druk op de toets **BACK** om terug te gaan naar het vorige menu-scherm.

USB-APPARAAT GEBRUIKEN

BIJ HET AANSLUITEN VAN HET USB-APPARAAT

Indien u een USB toestel aansluit, wordt dit keuzemenu automatisch getoond.

“Sub Menu” wordt niet weergegeven terwijl de OSD, inclusief Menu, EPG of Schemalijs is geactiveerd of terwijl de Bluetooth-headset is verbonden.

Wanneer het Sub Menu niet verschijnt, kunt u **Muziekljst**, **Fotolijst** of **Filmlijst** in het menu USB selecteren.

Op het USB-apparaat kunt u geen nieuwe map toevoegen of de bestaande map verwijderen.

- 1 Sluit het USB-apparaat aan op de **USB IN**-aansluiting op de TV.

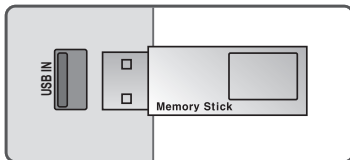

- Uitsluitend foto (JPEG), muziek (MP3) en film (DAT, MPG, MPEG, VOB, AVI, DIVX, MP4, MKV, TS, TRP, TP) wordt ondersteund.

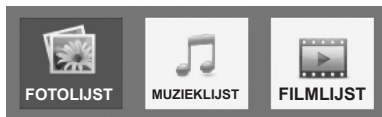

- 2 Selecteer **FOTOLIJS**, **MUZIEKLIJS** of **FILMLIJS**



- 3

Een usb-apparaat ontkoppelen

Selecteer het menu USB-apparaat voordat u het usb-apparaat ontkoppelt.

- 1   Selecteer **USB-apparaat**.
- 2  Selecteer **Eject**.

USB-APPARAAT GEBRUIKEN

Voorzorgsmaatregelen bij gebruik van het USB toestel

- ▶ Alleen een USB opslagtoestel is herkenbaar.
- ▶ Indien het USB opslagtoestel aangesloten wordt via een USB hub, is het toestel niet herkenbaar.
- ▶ Een USB opslagtoestel dat gebruik maakt van een automatisch herkenningsprogramma wordt misschien niet herkend.
- ▶ Een USB opslagtoestel dat gebruik maakt van zijn eigen driver wordt misschien niet herkend.
- ▶ De herkenningssnelheid van een USB opslagtoestel kan verschillen per toestel.
- ▶ Schakel de TV niet uit, of trek het USB toestel niet uit indien het aangesloten USB opslagtoestel actief is. Indien een toestel plotseling verwijderd of uitgetrokken wordt, kunnen de opgeslagen bestanden of het USB opslagtoestel beschadigd raken.
- ▶ Koppel het USB opslagtoestel dat aangesloten is op de PC niet los. Het toestel kan ervoor zorgen dat het product niet goed werkt, of niet wordt afgespeeld. Gebruik alleen een USB opslagtoestel met normale muziek- of afbeelding- of filmbestanden.
- ▶ Gebruik alleen USB-opslagapparaten die met behulp van een Windows-besturingssysteem als FAT-, FAT16-, FAT32- of NTFS-bestandssysteem zijn geformatteerd. In het geval dat een opslagtoestel geformatteerd werd als een ander programma dat niet ondersteund wordt door Windows, kan het gebeuren dat het niet herkend wordt.
- ▶ Sluit de stroomvoorziening aan indien een USB opslagtoestel (meer dan 0,5 A) een externe stroomvoorziening nodig heeft. Het toestel wordt anders niet herkend.
- ▶ Sluit een USB opslagtoestel aan met de kabel die door de fabrikant van het toestel geleverd is.
- ▶ Sommige USB opslagtoestellen worden niet ondersteund, of werken niet goed.
- ▶ Bestand centreringmethode van USB opslagtoestel is gelijk aan Windows XP en bestandsnaam kan tot 100 engelse tekens herkennen.
- ▶ Zorg dat u back-ups maakt van belangrijke bestanden, aangezien gegevens die opgeslagen worden in een USB geheugen, beschadigd kunnen worden. We zijn niet verantwoordelijk voor gegevensverlies.
- ▶ Indien de USB HDD geen externe voeding heeft, kan het voorkomen dat het USB toestel niet ontdekt wordt. Zorg dus dat u de externe voeding aansluit.
Gebruik s.v.p. een stroomadapter voor een externe krachtbron. Wij garanderen geen USB-kabel voor een externe krachtbron.
- ▶ Gegevens op een USB-opslagapparaat kunnen niet worden verwijderd uit het NTFS-bestandssysteem.
- ▶ Indien uw USB geheugentoestel meerdere partities heeft, of indien u een USB multi-card lezer gebruikt, kunt u tot 4 partities of USB geheugentoestellen gebruiken.
- ▶ Alleen de FAT-, FAT16- en FAT32-bestandssystemen ondersteunen de wifunctie.
- ▶ Indien een USB geheugentoestel aangesloten is op een USB mult-card lezer, kan het voorkomen dat de gegevens niet gedetecteerd worden.
- ▶ Indien het USB geheugentoestel niet goed werkt, koppelt u het los en sluit u het weer aan.
- ▶ Hoe snel een USB geheugentoestel ontdekt wordt, verschilt van toestel tot toestel.
- ▶ Indien de USB is aangesloten in de stand-by modus, zal de specifieke harde schijf automatisch geladen worden indien de tv ingeschakeld is.
- ▶ De aanbevolen capaciteit is 1 TB of minder voor een USB externe harde schijf en 32 GB of minder voor USB geheugen.
- ▶ Een toestel met een hogere aanbevolen capaciteit werkt misschien niet.
- ▶ Indien een USB externe harde schijf met een "Energiebesparende" functie niet werkt, schakelt u de harde schijf uit en weer in zodat deze goed werkt.
- ▶ USB opslagtoestellen beneden USB 2.0 worden ook ondersteund. Maar ze werken in de filmlijst misschien niet goed.
- ▶ Als een corrupt bestand wordt afgespeeld vanaf het USB-opslagapparaat, kan de TV worden uitgeschakeld of niet correct functioneren.

FOTOLIJST

U kunt fotobestanden die opgeslagen zijn op een USB opslagtoestel bekijken.
 Het Scherm van uw set kan verschillen. Beelden zijn een voorbeeld om te helpen bij TV gebruik.
 Tijdens het bekijken van foto's met de fotolijstfunctie kunt u de beeldmodus niet veranderen.

FOTO(*.JPEG) ondersteund bestand

Basis: 64 x 64 tot 15360 x 8640
 Progressief : 64 x 64 tot 1920 x 1440

- u kunt alleen JPEG bestanden afspelen.
- Niet ondersteunde bestanden worden getoond als vooraf bepaald pictogram.

Schermonderdelen

1

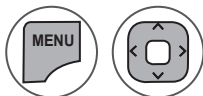

Selecteer **USB**.

2



Selecteer **Fotolijst**.

- 1 Hiermee gaat u naar de map op het bovenste niveau.
- 2 Huidige pagina/totaal aantal pagina's.
- 3 Het totale aantal gemarkeerde foto's.
- 4 Bijbehorende toetsen op de afstandsbediening.

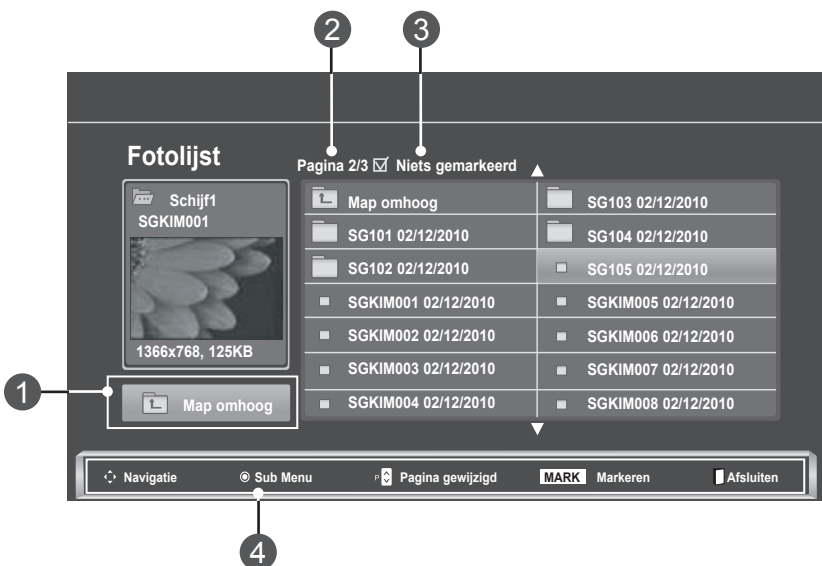





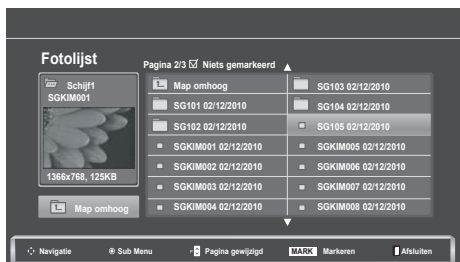

USB-APPARAAT GEBRUIKEN

Fotoselectie en Sub Menu



- ▶ **Bekijken:** toon het geselecteerde item.
- ▶ **Alles markeren:** markeer alle foto's op het scherm.
- ▶ **Alles demarkeren:** maak de selectie van alle gemarkeerde foto's ongedaan.
- ▶ **Wissen of Gemarkeerde items wissen:** wis de geselecteerde foto.
- ▶ **Sluiten:** sluit het **Sub Menu**.

-  De doelmap of het doelstation selecteren.
-   De gewenste foto's selecteren.
-  Toon het **Sub Menu**.
-   Selecteer het gewenste **Sub Menu**.

- Met de toets **P** \wedge \vee kunt u over de fotopagina navigeren.
- Gebruik de knop **MARK** om een foto te markeren of demarkeren. Wanneer een of meer foto's zijn gemarkeerd, kunt u elke gemarkeerde foto of een diavoorstelling van de gemarkeerde foto's bekijken. Indien er geen foto's zijn gemarkeerd, kunt u elke afzonderlijke foto in de map of een diavoorstelling van alle foto's in de map bekijken.

- Druk op de toets **BACK** om terug te gaan naar het vorige menu-scherm.

Gedetailleerde bewerkingen zijn beschikbaar in het schermvullend beeld waarin de foto wordt getoond.

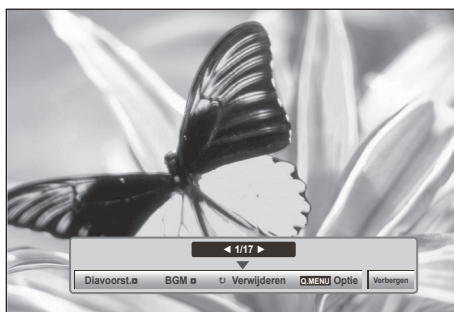

De aspectverhouding van een foto kan wijzigen indien de foto getoond wordt op volledig scherm.

Druk op de toets **BACK** om terug te gaan naar het vorige menuscherm.

- 1  De doelmap of het doelstation selecteren.
- 2   De gewenste foto's selecteren.
- 3  Toon het **Sub Menu**.
- 4  Selecteer **Bekijken**.
- 5  De geselecteerde foto wordt opware grootte weergegeven.

- Met de toets **P** ^ v kunt u over de fotopagina navigeren.

- Druk op de toets **BACK** om terug te gaan naar het vorige menuscherm.

USB-APPARAAT GEBRUIKEN

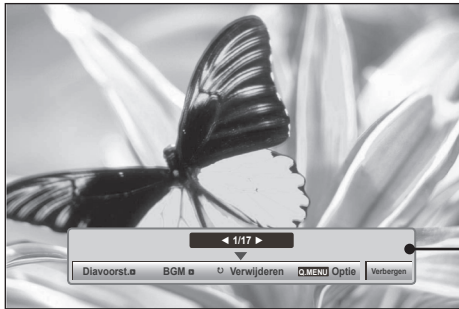

6





Selecteer de **Diavoorst.**, **BGM**, **⌚**(Rotate), **Wissen**, **Optie** of **Verbergen**.

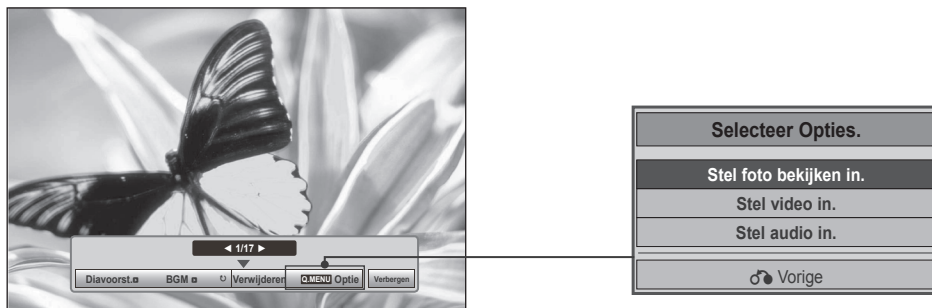

- Gebruik de toets < > om de vorige of volgende foto te selecteren.
- Gebruik de toets < > om het menu op het volledige scherm te selecteren en bedienen.

- ▶ **Diavoorst.:** Indien er geen foto is geselecteerd, worden alle foto's in de huidige map tijdens de diavoorstelling getoond. Indien een paar foto's geselecteerd zijn, worden die foto's getoond in een diavoorstelling.
 - Stel het tijdsinterval van de diavoorstelling in bij **Optie**.
- ▶ **BGM (Background Music):** Naar muziek luisteren terwijl u foto's bekijkt op volledig scherm.
 - Stel de Muziekmap voor **BGM** in bij Opties voordat u deze functie gebruikt.
- ▶ **⌚ (Rotate):** Roteer foto's
 - Roteert de foto 90°, 180°, 270°, 360° met de klok mee.
 - Er kan niet geroteerd worden wanneer de breedte van een afbeelding groter is dan de ondersteunde hoogte.
- ▶ **Wissen:** foto's wissen.
- ▶ **Optie :** Stel waarden voor **Diasnelheid** en **Muziekmap** voor **BGM** in.
 - Gebruik de toets ^ v < > en toets OK om waarden in te stellen. Druk op OK om de instellingen op te slaan.
 - U kunt de **Muziekmap** niet wijzigen wanneer **BGM** wordt afgespeeld.
- ▶ **Verbergen :** verberg het menu bij volledig scherm.
 - Druk op de **OK**-knop om het menu in het schermvullende beeld opnieuw weer te geven.

De functie Fotolijst gebruiken





1  Toon het **Sub Menu**.

2   Selecteer **Stel foto bekijken in.**, **Stel video in.** of **Stel audio in.**

► Wanneer u **Stel foto bekijken in** selecteert,



1  Selecteer **Diasnelheid** of **Muziekmap**.

2   Breng de gewenste instellingen aan.

- Wanneer **Uit** is geselecteerd in het menu **Herhalen**, wordt herhalen gestopt zodra het laatste bestand in de lijst is afgespeeld. Maar als u op de toets ►► drukt terwijl het laatste bestand in de lijst wordt herhaald, en **Herhalen** is **uitgeschakeld**, wordt het eerste bestand in de lijst afgespeeld en het menu **Herhalen** geactiveerd.

USB-APPARAAT GEBRUIKEN

► Wanneer u **Stel video in** selecteert,



1



Maak de juiste aanpassingen. (Zie pag. 74, 77, 78)

► Wanneer u **Stel audio in** selecteert,



1



Selecteer **Geluidsmodus, Auto volume, Heldere stem II of Balans.**

2



Breng de gewenste instellingen aan. (Zie pag. 85 to 89)

MUZIEKLIJST

U kunt muziekbestanden die opgeslagen zijn op een USB opslagtoestel afspelen.

Gekochte muziekbestanden (*.MP3) kunnen auteursrechterlijke beperkingen bevatten. Het afspelen van deze bestanden wordt misschien niet ondersteund door dit model.

Muziekbestand op uw USB toestel kan met dit toestel afgespeeld worden.

Het Scherm van uw set kan verschillen. Beelden zijn een voorbeeld om te helpen bij TV gebruik.

MUZIEK(*.MP3) ondersteund bestand

Bit rate 32 tot 320 kbps

- Bemonsteringsfrequentie MPEG1 laag 3: 32 kHz, 44,1 kHz, 48 kHz.
- Bemonsteringsfrequentie MPEG2 laag 3: 16 kHz, 22,05 kHz, 24 kHz
- Bemonsteringsfrequentie MPEG2,5 laag 3: 8 kHz, 11,025 kHz, 12 kHz

Schermonderdelen

1 Selecteer **USB**. **2** Selecteer **Muziekljst**.

1 Voorbeeld: als er een album-hoes voor het bestand (albumafbeelding) bestaat, wordt deze weergegeven.

2 Hiermee gaat u naar de map op het bovenste niveau.

3 Huidige pagina/totaal aantal pagina's.

4 Het totale aantal gemarkeerde foto's.

5 Bijbehorende toetsen op de afstandsbediening

Muziekljst	
Pagina 2/3 <input checked="" type="checkbox"/> Niets gemarkeerd ▲	
Titel	Duur
Map omhoog	
SGKIM001	03:33
SGKIM002	04:45
SGKIM003	01:30
SGKIM004	02:37
SGKIM005	01:58

Optie





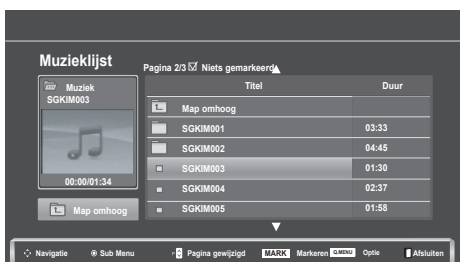

USB-APPARAAT GEBRUIKEN

Muziekselectie en Sub Menu

Zoals afgebeeld worden er maximaal 6 muziektitels per pagina getoond.



- ▶ **Afspelen** (tijdens onderbreking): geselecteerde muziektitels afspelen.
Nadat een muziektitel is afgespeeld, wordt de volgende geselecteerde muziektitel afgespeeld. Als er geen nieuwe muziektitels zijn geselecteerd, wordt de volgende titel in de huidige map afgespeeld. Als u naar een andere map gaat en op **OK** klikt, wordt het afspelen van de huidige muziektitel beëindigd.
- ▶ **Gemarkeerde afspelen**: gemarkeerde muziektitels afspelen. Nadat een muziektitel is afgespeeld, wordt automatisch de volgende geselecteerde muziektitel afgespeeld.
- ▶ **Stop afspelen** (tijdens afspelen): hierdoor stopt het afspelen van muziektitels.
- ▶ **Afspelen met foto**: de geselecteerde muziektitels afspelen en naar de **fotolijst** gaan.
- ▶ **Alles markeren**: markeer alle muziektitels in de map.
- ▶ **Alles demarkeren**: hef de markering van alle gemarkeerde muziektitels op.
- ▶ **Wissen** of **Gemarkeerde items wissen**: wis de geselecteerde muziekbestanden.
- ▶ **Sluiten**: sluit het **Sub Menu**.

- 1  De doelmap of het doelstation selecteren.
- 2   De gewenste foto's selecteren.
- 3  Toon het **Sub Menu**.
- 4   Selecteer het gewenste **Sub Menu**.

- Met de toets **P** ^ v kunt u over de muziekpagina navigeren.
- Gebruik de toets **MARK** om een foto te markeren of demarkeren. Wanneer een of meer muziekbestanden zijn gemarkeerd, worden de gemarkeerde muziekbestanden na elkaar afgespeeld. Als u bijvoorbeeld herhaaldelijk naar hetzelfde muziekbestand wilt luisteren, markeert u alleen dit bestand en speelt u dit af. Als geen muziek is gemarkeerd, worden alle muziekbestanden in de map achtereenvolgens afgespeeld.

- Druk op de toets **BACK** om terug te gaan naar het vorige menu-scherm.

- Als u niet op een knop drukt tijdens het afspelen, zal het afspelen informatievak (zoals hieronder afgebeeld) als schermbeveiliging “zweven”.

■ Schermbeveiliging?

De schermbeveiliging is om pixelschade veroorzaakt dooreen vast beeld op het scherm gedurende langere tijd, te voorkomen.

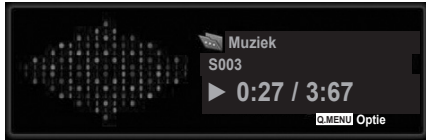



! OPMERKINGEN

- ▶ Wanneer een muziekbestand wordt afgespeeld, wordt ♪ achter de naam weergegeven.
- ▶ Een beschadigd muziekbestand wordt niet afgespeeld en geeft 00:00 weer.
- ▶ Een muziekdownload van een betaalservice met auteursrechtbescherming wordt niet gestart, maar er wordt onjuiste informatie getoond in de afspeeltijd.
- ▶ De schermbeveiliging wordt gestopt als u op de toetsen **OK**, **▲** drukt.
- ▶ De toetsen **PLAY(▶)**, **Pause(II)**, **▲**, **▶▶** en **◀◀** op de afstandsbediening zijn ook in deze modus beschikbaar.
- ▶ U kunt de **▶▶** knop gebruik om de volgende muziek te selecteren en de **◀◀** knop om de vorige muziek te selecteren.

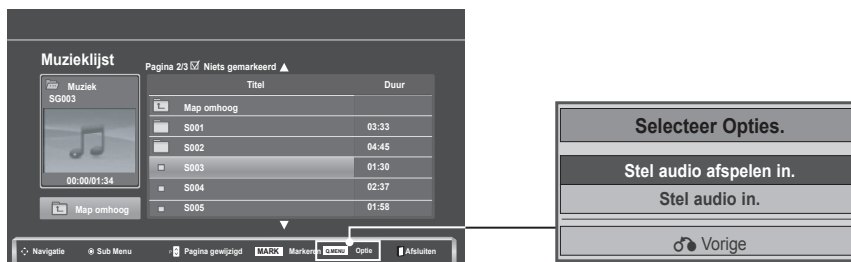
Afspelen met de functie Muzieklijst



1  Toon het **Sub Menu**.

2   Selecteer **Stel audio afspelen in** of **Stel audio in**.

USB-APPARAAT GEBRUIKEN

► Wanneer u **Stel audio afspelen in** selecteert,

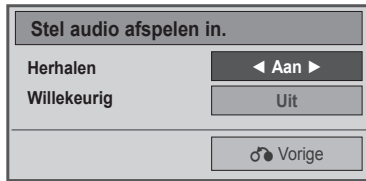

1



Toon **Stel audio afspelen in.**

2



Breng de gewenste instellingen aan.

- Wanneer **Uit** is geselecteerd in het menu **Herhalen**, wordt herhalen gestopt zodra het laatste bestand in de lijst is afgespeeld. Maar als u op de toets ►► drukt terwijl het laatste bestand in de lijst wordt herhaald en Herhalen is uitgeschakeld, wordt het eerste bestand in de lijst afgespeeld en het menu Herhalen geactiveerd.

► Wanneer u **Stel audio in** selecteert,



1



Selecteer **Geluidsmodus, Auto volume, Heldere stem II of Balans.**

2



Breng de gewenste instellingen aan. (Zie pag. 85 to 89)

FILMLIJST

U kunt filmbestanden die opgeslagen zijn op een USB opslagtoestel afspelen.

De filmlijst wordt geactiveerd zodra USB gedetecteerd wordt. Dit wordt gebruikt bij het afspelen van filmbestanden op tv.

Toont de films in de USB map en ondersteunt afspelen.

Afspelen van alle films in de map en door de gebruiker gewenste bestanden.

De filmlijst toont mapinformatie en de filmbestanden.

Het Scherm van uw set kan verschillen. Beelden zijn een voorbeeld om te helpen bij TV gebruik.

Film (*.dat / *.mpg / *.mpeg / *.ts / *.trp / *.tp / *.vob/ *.mp4 / *.mkv / *.avi / *.divx) ondersteunend bestand

Bestandsindeling video: DivX3.11, DivX4.12, DivX5.x, DivX6, Xvid1.00, Xvid1.01, Xvid1.02, Xvid1.03, Xvid 1.10- beta-1/beta-2, Mpeg-1, Mpeg-2, Mpeg-4, H.264/AVC

Audioformaat: Dolby Digital, AAC, Mpeg, MP3, LPCM, HE-AAC

Bit rate: binnen 32 kbps tot 320 kbps (MP3)

Bestandsindeling ondertiteling: *.smi / *.srt / *.sub (MicroDVD, SubViewer1.0/2.0) / *.ass / *.ssa / *.txt (TMPlayer) / *.psb (PowerDivx).

- Bepaalde door de gebruiker gemaakte ondertitels werken misschien niet correct.
- Sommige speciale tekens worden niet ondersteund in de ondertiteling.
- HTML tags worden niet ondersteund in ondertiteling.
- Ondertiteling in talen anders dan de ondersteunde talen is niet beschikbaar.
- Tijdinformatie in een extern ondertitelbestand moet in oplopende volgorde worden gerangschikt om te worden afgespeeld.
- Het scherm kan tijdelijk onderbroken worden (beeld stopt, sneller afspelen, etc.) indien de audiotaal gewijzigd wordt.
- Het kan voorkomen dat een beschadigd filmbestand niet correct afgespeeld wordt, of sommige functies van de speler zijn misschien niet beschikbaar.
- Filmbestanden die met bepaalde codeerders gemaakt zijn, worden misschien niet correct afgespeeld.
- Indien de video- en audiostructuur van het opgenomen bestand niet gekruist is, wordt er geen video of audio uitgevoerd.
- HD video's met een maximum van 1920x1080@25/30P of 1280x720@50/60P worden ondersteund, afhankelijk van de lijst.
- Video's met resoluties die hoger zijn dan 1920X1080@25/30P of 1280x720@50/60P werken misschien niet, afhankelijk van de lijst.
- Filmbestanden van een ander type dan de aangegeven types en formaten werken misschien niet goed.
- **De max. bitrate van een afspeelbaar filmbestand is 20 Mbps.**
- We kunnen het soepel afspelen van profielen die gecodeerd zijn met niveau 4.1 of hoger in H.264/AVC niet garanderen.
- DTS Audio codec wordt niet ondersteund.
- Het afspelen van een filmbestand dat groter is dan 30 GB wordt niet ondersteund.
- Een DivX document en zijn ondertiteldocument moeten in dezelfde folder worden geplaatst.
- Een video bestandsnaam en de naam van het ondertitelingsbestand moeten identiek zijn, anders wordt het niet getoond.
- Een video afspelen via een USB-aansluiting die hoge snelheid niet ondersteunt, werkt misschien niet goed.
- Bestanden die zijn gecodeerd als GMC (Global Motion Compensation) kunnen niet worden afgespeeld.
- Wanneer u films met behulp van de functie Filmlijst bekijkt, kunt u een beeld aanpassen via de toets **Energy Saving** op de afstandsbediening. De functie User setup voor de verschillende beeldmodi werkt niet.

USB-APPARAAT GEBRUIKEN

Bestand Extensie	Videodecoder	Audio-codec	Max. resolutie
mpeg, vob	MPEG1, MPEG2	Dolby Digital, MPEG, MP3, LPCM	1920 x 1080 @ 30p
dat	MPEG1	Dolby Digital, MPEG, MP3, LPCM	
ts, trp, tp	MPEG2, H.264 / AVC	Dolby Digital, AAC, MPEG	
mp4	MPEG4 SP, MPEG4 ASP, Divx 3.11, Divx 4.12, Divx 5.x, Divx 6, Xvid 1.00, Xvid 1.01, Xvid 1.02, Xvid 1.03, Xvid 1.10-beta 1, Xvid 1.10-beta 2, H.264/AVC	Dolby Digital, HE-AAC, AAC, MPEG, MP3, LPCM	
avi	MPEG 2, MPEG 4 SP, MPEG4 ASP, Divx 3.11, Divx 4, Divx 5, Divx 6, Xvid 1.00, Xvid 1.01, Xvid 1.02, Xvid 1.03, Xvid 1.10-beta 1, Xvid 1.10-beta 2, H.264/AVC	Dolby Digital, HE-AAC, AAC, MPEG, MP3, LPCM	
mkv	H.264 / AVC, MPEG 1, MPEG 2, MPEG 4 SP, MPEG4 ASP	Dolby Digital, HE-AAC, AAC, MPEG, MP3, LPCM	
divx	MPEG 2, MPEG 4 SP, MPEG4 ASP, Divx 3.11, Divx 4, Divx 5, Divx 6, Xvid 1.00, Xvid 1.01, Xvid 1.02, Xvid 1.03, Xvid 1.10-beta 1, Xvid 1.10-beta 2, H.264/AVC	Dolby Digital, HE-AAC, AAC, MPEG, MP3, LPCM	

Schermonderdelen

- 1   Selecteer **USB**.
- 2    Selecteer **Filmlijst**.



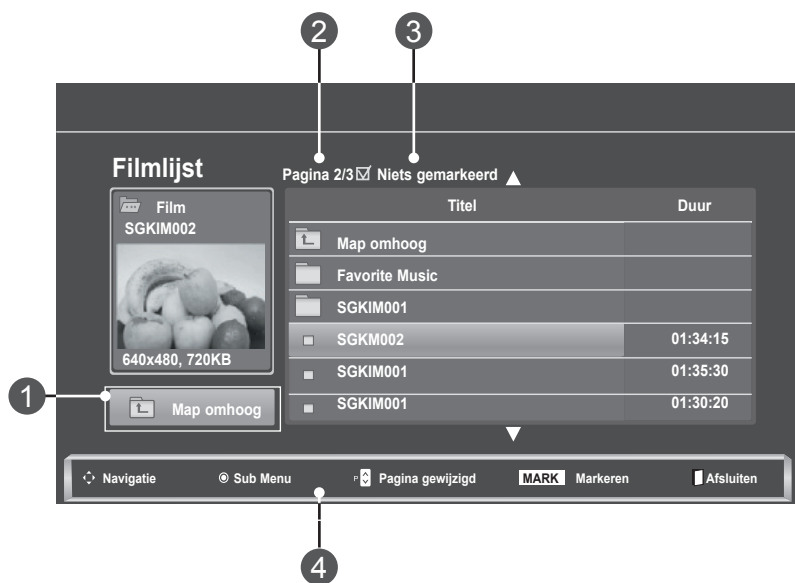

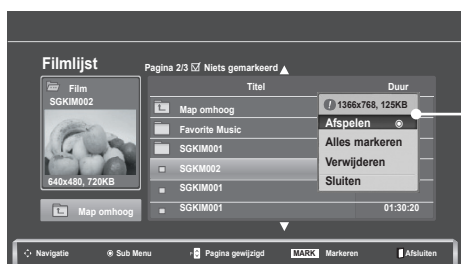
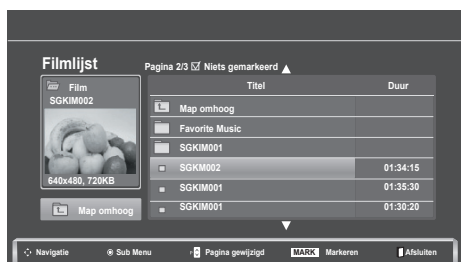

- Hiermee gaat u naar de map op het bovenste niveau.
- Huidige pagina/Totaal aantal pagina's.
- Het totale aantal gemarkeerde films.
- Bijbehorende toetsen op de afstandsbediening



Filmselectie en Sub Menu



- ▶ **Afspelen:** hiermee speelt u de geselecteerde film af. Divx Play wordt uitgevoerd terwijl beeld wordt aangepast.
- ▶ **Alles markeren:** markeer alle films in de map.
- ▶ **Alles demarkeren:** maak de selectie van alle gemarkeerde films ongedaan.
- ▶ **Wissen of Gemarkeerde items wissen:** wis de geselecteerde film.
- ▶ **Sluiten:** sluit het **Sub Menu**.

- 1  De doelmap of het doelstation selecteren.
- 2   Selecteer de gewenste filmtitel.
- 3  Toon het **Sub Menu**.
- 4   Selecteer het gewenste **Sub Menu**.

- Met de toets **P** ^ v kunt u over de filmpagina navigeren.
- Gebruik de toets **MARK** om een film te markeren of demarkeren. Wanneer een of meer filmbestanden zijn gemarkeerd, worden de gemarkeerde filmbestanden na elkaar afgespeeld.

- Druk op de toets **BACK** om terug te gaan naar het vorige menu-scherm.

⚠ OPMERKINGEN

- ▶ Indien bestanden niet worden ondersteund, wordt er een bericht weergegeven over niet-ondersteunde bestanden.

USB-APPARAAT GEBRUIKEN

Afspelen met de functie Filmlijst



1  Toon het **Sub Menu**.

2  Selecteer **Set Video Play.**, **Stel video in.** of **Stel audio in.**

► Wanneer u **Set Video Play** selecteert,

Beeldgrootte	◀ Volledig ▶
Taal voor audio	1
Ondertiteltaal	Uit
. Sync	0
. Positie	0
. Formaat	Normaal
	♂ Vorige

- **Beeldgrootte:** hiermee selecteert het gewenste beeldformaat tijdens het afspelen van de film.
- **Taal voor audio:** hiermee wijzigt u de taalgroep van het geluid/de ondertiteling tijdens films.
- **Sync:** hiermee past u de synchronisatietijd van de ondertiteling aan van -10 sec tot +10 sec, met stappen van 0,5 sec tijdens het afspelen van films.
- **Positie:** hiermee wijzigt u de positie van de ondertiteling omhoog of omlaag tijdens het afspelen van films.
- **Formaat:** hiermee kiest u bij het afspelen van films de gewenste lettergrootte.

1



Toon de **Beeldgrootte, Taal voor audio** of **Taal van ondertiteling**.

2



Breng de gewenste instellingen aan.

Ondertiteltaal	Ondersteunde Taal
Latijn1	Engels, Spaans, Frans, Duits, Italiaans, Zweeds, Fins, Nederlands, Portugees, Deens, Roemeens, Noors, Albanees, Gaelisch, Wels, Iers, Catalaans, Valencian
Latijn2	Bosnisch, Pools, Kroatisch, Tsjechisch, Slowaaks, Sloveens, Servisch, Hongaars
Latijn4	Ests, Lets, Litouws
Cyrellisch	Bulgaars, Macedonisch, Russisch, Oekraïnisch, Kazachs
Grieks	Grieks
Turks	Turks

! OPMERKINGEN

- Alleen de bestanden die zijn opgeslagen in ASCII CODE worden ondersteund voor de externe ondertiteling van de film.
- Alleen 500 letters en 500 nummers worden voor elke regel van de ondertiteling ondersteund.
- Alleen 10.000 syn bloks kunnen in het ondertitelingsbestand ondersteund worden.

USB-APPARAAT GEBRUIKEN

► Wanneer u **Stel video in** selecteert,

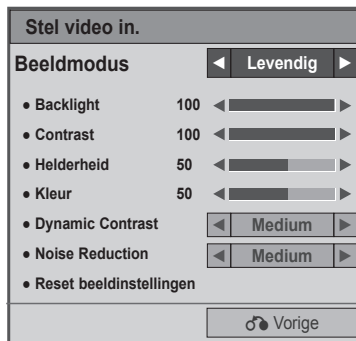

1

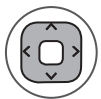

Maak de juiste aanpassingen. (Zie pag. 74, 77, 78)

► Wanneer u **Stel audio in** selecteert,



1







Selecteer **Geluidsmodus**, **Auto volume**, **Heldere stem II** of **Balans**.

2



Breng de gewenste instellingen aan. (Zie pag. 85 to 89)

De afstandsbediening gebruiken

	<p>Tijdens het afspelen, drukt u herhaaldelijk op de toets REW (◀◀) om te versnellen ◀◀(x2) → ◀◀◀ (x4) → ◀◀◀◀(x8) → ◀◀◀◀◀(x16) → ◀◀◀◀◀◀(x32).</p> <p>drukt u herhaaldelijk op de toets FF (▶▶) om te versnellen ▶▶(x2) → ▶▶▶ (x4) → ▶▶▶▶ (x8) → ▶▶▶▶▶(x16) → ▶▶▶▶▶▶(x32).</p> <ul style="list-style-type: none"> ■ Druk herhaaldelijk op deze toetsen om de snelheid voor snel vooruit/achteruit te vergroten.
	<p>Tijdens het afspelen drukt u op de toets Pause (II).</p> <ul style="list-style-type: none"> ■ Het stilstaande beeld wordt getoond. ■ Indien er gedurende 10 minuten na de pauze geen toetsen worden ingedrukt op de afstandsbediening, schakelt de TV terug naar de afspeelstatus. ■ Voor slow motion drukt u op de toets Pause(II) en vervolgens op de FF(▶▶) toets.
	<p>Met behulp van de < of > toets tijdens het afspelen kan de positie op het scherm bekeken worden.</p>
	<p>Druk op de toets Afspelen (▶) om terug te keren naar normaal afspelen.</p>
	<p>Druk herhaaldelijk op de toets ENERGY SAVING om de helderheid van uw scherm te verhogen. (Zie pag. 72)</p>





USB-APPARAAT GEBRUIKEN

DIVX-REGISTRATIECODE

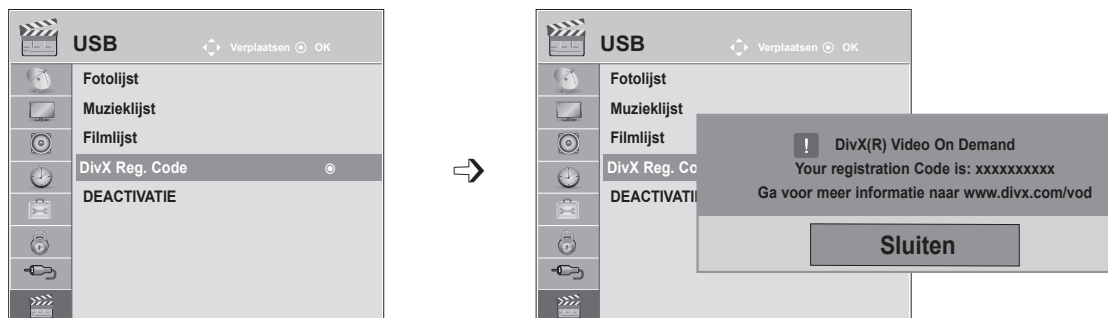
Bevestig het DivX registratiecodenummer van de tv. Met behulp van het registratienummer kunt u films huren of kopen op www.divx.com/vod.

Met een DivX registratiecode van een andere tv is het afspelen van gehuurde of gekochte DivX bestanden niet toegestaan. (Alleen DivX bestanden met dezelfde registratiecode als de gekochte tv kunnen afgespeeld worden.)



- 1   Selecteer **USB**.
- 2   Selecteer **DivX Reg. Code**.
- 3  Toon **DivX Reg. Code**.

- Druk op de toets **MENU** of **EXIT** om het menuvenster te sluiten.
- Druk op de toets **BACK** om terug te gaan naar het vorige menuscherm.



OVER DIVX-VIDEO: DivX® is een digitale video-indeling ontwikkeld door DivX, Inc. Dit is een officieel DivX Certified-toestel dat DivX-video kan afspelen. Ga naar www.divx.com voor meer informatie en softwareprogramma's om uw bestanden te converteren naar DivX-video.

OVER DIVX-VIDEO-ON-DEMAND: dit DivX Certified®-toestel moet geregistreerd zijn om de inhoud van DivX Video-on-Demand (VOD) af te spelen. Om de registratiecode te maken plaatst u de DivX VOD-sectie in de setup-modus van het toestel. Ga met deze code naar vod.divx.com om het registratieproces te voltooien en lees daar meer over DivX VOD.

“DivX Certified om DivX-video tot HD 1080p af te spelen, inclusief premium-inhoud”

“Pat. 7,295,673; 7,460,688; 7,519,274”





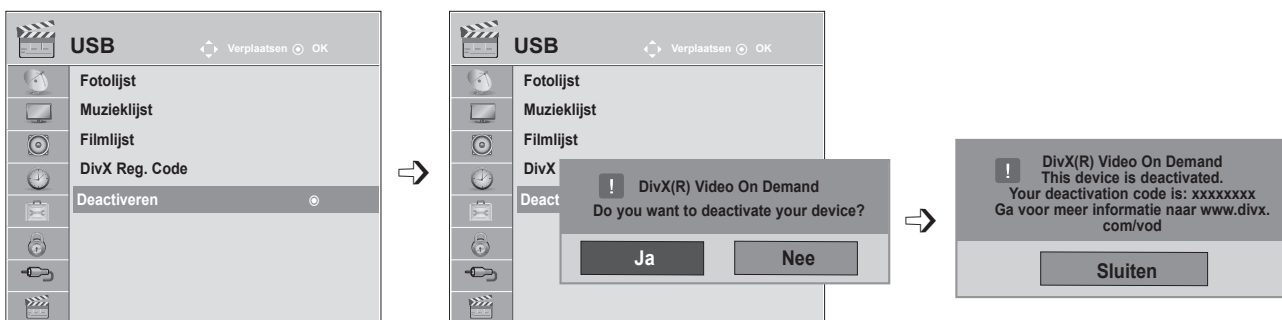

! OPMERKINGEN

- ▶ Filmbestanden worden als volgt ondersteund
Resolutie: minder dan 1920x1080 BxH pixels
Frame rate: minder dan 30 frames/sec (1920x1080), minder dan 60 frames/sec (minder dan 1280x720)
- ▶ **Video Codec:** MPEG 1, MPEG 2, MPEG 4, H.264/AVC, DivX 3.11, DivX 4.12, DivX 5.x, DivX 6, Xvid 1.00, Xvid 1.01, Xvid 1.02, Xvid 1.03, Xvid 1.10-beta1, Xvid 1.10-beta2

DEACTIVEREN

Het doel van deactivering is het toestaan van deactivering van toestellen voor gebruikers die alle beschikbare toestellen geactiveerd hebben via de webserver en waarvan het activeren van meer toestellen geblokkeerd is. DivX VOD zorgt dat de klant toestemming heeft tot het activeren van maximaal 6 toestellen in één account, maar om een van die toestellen te vervangen of te deactiveren, moet de klant contact opnemen met de DivX Ondersteuning en een verzoek indienen voor verwijdering. Met deze extra functie kunnen klanten het toestel zelf deactiveren en derhalve hun DivX VOD toestellen beter beheren.



- 1   Selecteer **USB**.
- 2   Selecteer **Deactiveren**.
- 3   Selecteer **Ja**.
- 4  Toon **Deactiveren**.

- Druk op de toets **MENU** of **EXIT** om het menuvenster te sluiten.
- Druk op de toets **BACK** om terug te gaan naar het vorige menu-scherm.

TELETEXT

Deze functie is niet in alle landen beschikbaar.

Teletext is een gratis service die door de meeste **TV**-zenders wordt uitgezonden en die tot op de minuut actuele informatie verschaft over nieuws, weer, televisieprogramma's, aandelenkoersen en nog veel meer. De teletext-decoder van deze **TV** ondersteunt de systemen **SIMPLE**, **TOP** en **FASTEXT**. **SIMPLE** (standaard-teletext) bestaat uit een aantal pagina's die worden geselecteerd door rechtstreeks het overeenkomstige paginanummer in te voeren. **TOP** en **FASTEXT** zijn modernere systemen die een snelle en eenvoudige selectie van teletextinformatie mogelijk maken.

IN-/UITSCHAKELLEN

Druk op de **TEXT**-toets om teletext in te schakelen. De beginpagina of de laatst gekozen pagina verschijnt op het scherm.

Twee paginanummers, de naam van de **TV**-zender, de datum en de tijd worden in de kopregel van het scherm weergegeven. Het eerste paginanummer geeft uw keuze aan, het tweede is het nummer van de huidige pagina.

Druk op de toets **TEXT** of **EXIT** om teletext uit te schakelen. Het toestel keert terug naar de vorige modus.

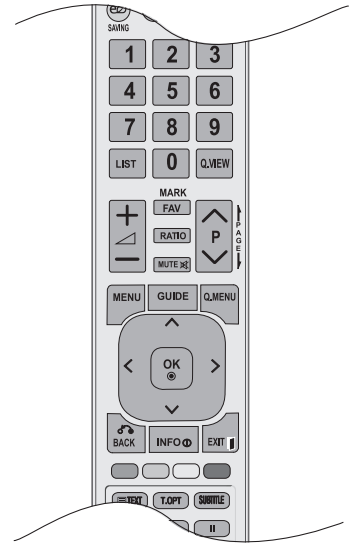

SIMPLE TEXT

■ Pagina kiezen

- 1 Voer het gewenste paginanummer in als een getal van drie cijfers met behulp van de cijfertoetsen. Als u tijdens het kiezen een verkeerd cijfer indrukt, moet u eerst het getal van drie cijfers afmaken en vervolgens het juiste paginanummer kiezen.
- 2 Met de toets **P** ^ v kunt u de vorige of de volgende pagina selecteren.

TOP TEXT

De gebruiksaanwijzing toont vier velden - rood, groen, geel en blauw - onderaan op het scherm. Het gele veld duidt de volgende groep aan, het blauwe veld het volgende blok.

■ Blok / groep / pagina kiezen

- 1 Met de blauwe toets gaat u van het ene blok naar een ander.
- 2 Met de gele toets gaat u naar de volgende groep, met een automatische overgang naar het volgende blok.
- 3 Met de groene toets gaat u naar de volgende bestaande pagina, met een automatische overgang naar de volgende groep.
- 4 U kunt hiervoor ook de toets **P** ^ gebruiken.

Met de **RODE** toets kunt u terugkeren naar de vorige selectie. U kunt hiervoor ook de toets **P** v gebruiken.

■ Rechtstreeks een pagina kiezen

Net als in de teletekstmodus **SIMPLE** kan u in de **TOP**-modus een pagina selecteren door ze in te voeren als een getal van drie cijfers met behulp van de **NUMMER**-toetsen.

FASTEXT

De teletekstpagina's zijn met een kleurcode aangegeven onderaan op het scherm en worden geselecteerd door de overeenkomstige kleurtoets in te drukken.

■ Pagina kiezen

- 1 Druk op de toets **T.OPT** en vervolgens $\wedge \vee$ om het menu  te selecteren. De indexpagina wordt weergegeven.
- 2 U kan de met een kleur aangeduide pagina's op de onderste regel selecteren met de overeenkomstige kleurtoetsen.
- 3 Net als in de teletekstmodus SIMPLE kan u in de FASTEXT-modus een pagina selecteren door ze in te voeren als een getal van drie cijfers met behulp van de NUMMER-toetsen.
- 4 Met de toets **P** $\wedge \vee$ kunt u de vorige of volgende pagina selecteren.

SPECIALE TELETEXTFUNCTIE

Druk op de toets **T. OPT** en vervolgens op $\wedge \vee$ om het menu Tekst optie te selecteren.

Index

Select the each index page.

Tijd

When viewing a TV programme, select this menu to display the time at the top right hand corner of the screen.

In the teletext mode, press this button to select a sub page number. The sub page number is displayed at the bottom of the screen. Druk op de RODE/GROENE, $< >$ of cijfer-toetsen om de onderliggende pagina vast te houden of te wijzigen.

Hold

Stops the automatic page change which will occur if a teletext page consists of 2 or more sub pages. The number of sub pages and the sub page displayed is, usually, shown on the screen below the time. When this menu is selected the stop symbol is displayed at the top left-hand corner of the screen and the automatic page change is inactive.

Onthullen

Select this menu to display concealed information, such as solutions to riddles or puzzles.

Update

Displays the TV picture on the screen while waiting for a new teletext page. The display will appear at the top left hand corner of the screen. When the updated page is available then display will change to the page number. Select this menu again to view the updated teletext page.

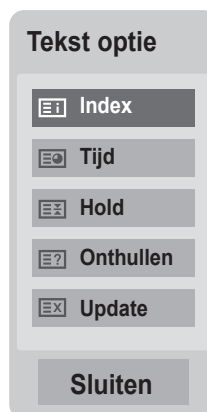

DIGITALE TELETEXT

*Deze functie is alleen bruikbaar in het VK, Ierland.

Het toestel biedt u toegang tot digitale teletekst, dat volledig is verbeterd in diverse opzichten, zoals tekst en afbeeldingen.

Deze digitale teletekst kan worden gebruikt door speciale services voor digitale teletekst en specifieke services die digitale teletekst uitzenden.

Als u teletekst wilt weergeven, selecteert u Uit in het taalmenu voor ondertiteling door op de toets **SUBTITLE** te drukken.

TELETEXT BINNEN DIGITALE SERVICE

- 1 Druk op een nummertoeets of **P** \wedge \vee als u een digitale service wilt selecteren die digitale teletekst uitzendt.
- 2 Volg de aanwijzingen voor digitale teletekst en ga naar de volgende stap door op de toets **TEXT**, **OK**, \wedge \vee $<$ $>$, **ROOD**, **GROEN**, **GEEL**, **BLAUW** of de cijfertoetsen enzovoort te drukken.
- 3 Selecteer een andere service met de cijfertoetsen of de toets **P** \wedge \vee als u de service voor digitale teletekst wilt wijzigen.



TELETEXT IN DIGITALE SERVICE

- 1 Druk op een nummertoeets of **P** \wedge \vee als u een bepaalde service wilt selecteren die digitale teletekst uitzendt.
- 2 Druk op de toets **TEXT** of een gekleurde toets om teletekst in te schakelen.
- 3 Volg de aanwijzingen voor digitale teletekst en ga naar de volgende stap door op de toets **OK**, \wedge \vee $<$ $>$, **ROOD**, **GROEN**, **GEEL**, **BLAUW** of de cijfertoetsen enzovoort te drukken.
- 4 Druk op de **TEXT**-toets of een gekleurde toets om digitale teletekst uit te schakelen en terug te keren naar de **TV**-weergave.



Met sommige services hebt u mogelijk toegang tot tekstservices door op de **RODE** knop te drukken.

BIJLAGE

PROBLEMEN OPLOSSEN

De functie werkt niet normaal.	
De afstandsbediening werkt niet	<ul style="list-style-type: none">■ Controleer of er zich tussen het product en de afstandsbediening een object bevindt waardoor het signaal wordt geblokkeerd. Zorg ervoor dat u de afstandsbediening rechtstreeks op het toestel richt.■ Zijn de batterijen op de juiste manier geplaatst (polariteit + bij +, en - bij -)?■ Zorg ervoor dat de juiste afstandsbedieningsmodus is ingesteld: TV, VCR, enzovoort.■ Installeer nieuwe batterijen.
De stroom wordt plotseling uitgeschakeld.	<ul style="list-style-type: none">■ Is de timer voor de slaapstand ingeschakeld?■ Controleer de instellingen voor stroomvoorziening. Stroomonderbreking■ Indien de TV wordt ingeschakeld en er geen ingangsignaal is, zal de TV automatisch na 15 minuten worden uitgeschakeld om het stroomverbruik te minimaliseren.■ Als een corrupt bestand wordt afgespeeld vanaf het USB-opslagapparaat, kan de TV worden uitgeschakeld. Controleer het bestand op het USB-opslagapparaat.■ Behalve de scherm uit-modus van het energiebesparende menu.
De videofunctie werkt niet.	
Geen beeld en geen geluid	<ul style="list-style-type: none">■ Controleer of het product is ingeschakeld.■ Probeer een andere zender. Er kan een storing zijn opgetreden bij de uitzending.■ Zit de stekker van het netsnoer in het stopcontact?■ Controleer de richting en/of locatie van uw antenne.■ Test het stopcontact door een stekker van een ander product in hetzelfde stopcontact te steken.
Beeld verschijnt langzaam na inschakelen	<ul style="list-style-type: none">■ Dit is normaal. Het beeld bevat geen geluid tijdens het opstartproces. Als het beeld na vijf minuten nog steeds niet is verschenen, neemt u contact op met uw servicecenter.
Geen kleur, slechte kleur of slecht beeld	<ul style="list-style-type: none">■ Stel de kleuren in de menuoptie in.■ Zorg voor voldoende afstand tussen het product en de VCR.■ Probeer een andere zender. Er kan een storing zijn opgetreden bij de uitzending.■ Zijn de videokabels goed aangesloten?■ Activeer de functie om de helderheid van het beeld te herstellen.
Horizontale/verticale strepen of trillend beeld	<ul style="list-style-type: none">■ Controleer op plaatselijke interferentie van elektrische apparaten of gereedschap.

BIJLAGE

De videofunctie werkt niet.	
Slechte ontvangst op sommige zenders	<ul style="list-style-type: none">■ Als bij de zender of kabel problemen optreden, probeert u naar een andere zender te schakelen.■ Als het signaal van zender zwak is, verandert u de antenne van richting zodat deze zender wel goed wordt ontvangen.■ Controleer of er mogelijke storingsbronnen zijn.
Lijnen of strepen in beelden	<ul style="list-style-type: none">■ Controleer de antenne (wijzig de richting van de antenne).
Geen beeld bij aansluiting via HDMI	<ul style="list-style-type: none">■ Controleer of uw HDMI kabel versie 1.3 of hoger betreft. De HDMI kabels die HDMI versie 1.3 niet ondersteunen, veroorzaken flikkeringen op het scherm, of zorgen dat er niets op het scherm wordt weergegeven. Gebruik de meest recente kabels die minimaal HDMI versie 1.3 ondersteunen.

De audiofunctie werkt niet.	
Beeld OK en geen geluid	<ul style="list-style-type: none">■ Druk op de toets \triangleleft + of -.■ Geluid gedempt? Druk op de knop MUTE.■ Probeer een andere zender. Er kan een storing zijn opgetreden bij de uitzending.■ Zijn de audiokabels goed aangesloten?
Geen uitvoer van een van de luidsprekers	<ul style="list-style-type: none">■ Stel de balans in de menuoptie in.
Ongewoon geluid vanuit de binnenzijde van het product	<ul style="list-style-type: none">■ Een verandering in de vochtigheid of temperatuur van de omgeving kan een vreemd geluid veroorzaken wanneer het product wordt in- of uitgeschakeld. Dit betekent niet dat er een probleem is met het product.
No sound when connecting HDMI or USB	<ul style="list-style-type: none">■ Controleer de HDMI kabel over versie 1.3.■ Controleer de USB kabel over versie 2.0.■ Als het geluid in HDMI afwijkt, controleer dan het audioformaat van uw externe apparatuur.<ul style="list-style-type: none">▶ Audio ondersteunend formaat : Dolby Digital, PCM

Er is een probleem met de beeldinstellingen.

Wanneer u de beeldinstellingen verandert, schakelt de tv na een bepaalde tijd automatisch terug naar de standaardfabrieksinstelling.

- Dit betekent dat de TV momenteel ingesteld is op de **Winkeldemo** opslaan mogelijkheid.
U schakelt over op de modus Thuisgebruik door het volgende te doen: Kies in het menu TV **OPTIE** → **Modusinstelling** → **Thuisgebruik**. U bent nu klaar met het wisselen naar de modus Thuisgebruik.

Alleen PC-modus wordt toegepast

Er is geen beeld.

Het product is ingeschakeld, de stroomindicator is blauw maar het scherm is zeer donker.

- Pas de helderheid en het contrast weer aan.

Wordt het bericht 'Invalid format' weergegeven?

- Het signaal van de PC (videokaart) bevindt zich buiten het verticale of horizontale frequentiebereik van het product.
Pas het frequentiebereik aan met behulp van de Specificaties in deze gebruikersgids.

Verschijnt het bericht Check signal cable?

- De signaalkabel tussen de PC en het product is niet aangesloten. Controleer de signaalkabel.
- Druk op de toets **INPUT** op de afstandsbediening om het ingangssignaal te controleren.

Het bericht Onbekend product verschijnt wanneer het product is aangesloten.

Hebt u het stuurprogramma geïnstalleerd?

- Installeer het stuurprogramma van het product dat wordt meegeleverd bij aanschaf van het product of download dit programma vanaf de website. (<http://www.lg.com>)
- Controleer of de functie Plug & Play wordt ondersteund. Raadpleeg hiervoor de gebruikersgids van de videokaart.

Er verschijnt nabeeld op het product.

Er verschijnt nabeeld wanneer het product is uitgeschakeld.

- Indien u een vast beeld langere tijd gebruikt, kunnen de pixels snel beschadigd raken.
Gebruik de schermbeveiliging.

BIJLAGE

De kleur van het scherm wijkt af.

Scher姆 heeft een slechte kleurreolutie (16_kleuren).	<ul style="list-style-type: none">■ Stel de schermkleurreolutie in op meer dan 24 bit (true color) Selecteer Configuratiescher姆 → Beeldscher姆 → Instellingen → Kleurentabel in Windows.
Scher姆kleur is onstabiel of mono.	<ul style="list-style-type: none">■ Controleer de verbindingstatus van de signaalkabel.
Verschi_jnen er zwarte plekken op het scher姆?	<ul style="list-style-type: none">■ Er kunnen verschillende pixels (rood, groen, wit of zwart) verschijnen op het scher姆 die kunnen worden toegeschreven aan de unieke kenmerken van het LCD-scher姆. Dit is geen defect van het LCD.

Het beeld op het scher姆 ziet er niet normaal af.

Klopt de positie van het scher姆?	<ul style="list-style-type: none">■ Pas de positie aan in het OSD-menu.■ Controleer of de videokaartresolutie en -frequentie worden ondersteund door het product. Indien de frequentie buiten bereik is, dient u deze in te stellen op de aanbevolen resolutie via Configuratiescher姆 → Beeldscher姆 → Instellingen.
Verschi_jnen er dunne lijnen op het achtergrondvenster?	<ul style="list-style-type: none">■ Pas de Klok aan in het OSD-menu.
Er is horizontale storing of de tekens zien er onscherp uit.	<ul style="list-style-type: none">■ Pas de Fase aan in het OSD-menu.

ONDERHOUD

Vroegtijdige storingen kunnen worden voorkomen. Uw nieuwe TV gaat langer mee als u deze voorzichtig en regelmatig reinigt.

Schakel het toestel uit en haal de stekker uit het stopcontact voordat u de tv gaat reinigen.

Het scherm reinigen

- 1 Op de volgende manier houdt u het scherm enige tijd stofvrij. Bevochtig een zachte doek met een mengsel van lauw water en een beetje wasverzachter of vaatwasmiddel.
- 2 Wring de doek uit totdat deze bijna droog is en veeg het scherm ermee af. Zorg ervoor dat u overtollig water van het scherm verwijdert en laat het scherm aan de lucht drogen voordat u de tv inschakelt.

De behuizing reinigen

- Veeg de behuizing schoon met een zachte, droge, pluisvrije doek om vuil of stof te verwijderen.
- Gebruik geen natte doek.

Langere afwezigheid

WAARSCHUWING

- ▶ Als u verwacht uw tv gedurende langere tijd niet te gebruiken (bijvoorbeeld tijdens een vakantie), kunt u het beste de stekker uit het stopcontact halen om het toestel te beschermen tegen blikseminslag en stroompieken.

Productspecificaties

M2080D / M2080DF / M2080DB / M2080DN

LCD-scherm	Type scherm	508,5 mm breed (20,0 inch) TFT (Thin Film Transistor) LCD-scherm (Liquid Crystal Display) Zichtbare diagonale afmeting: 508,5 mm
	Pixel-pitch	0,2766 mm (H) x 0,2766 mm (V)
Videosignaal	Max. resolutie	1600 x 900 @ 60 Hz
	Aanbevolen resolutie	1600 x 900 @ 60 Hz
	Horizontale frequentie (kHz)	30 kHz tot 65 kHz
	Verticale frequentie (Hz)	56 Hz tot 75 Hz
	Type synchronisatie	Afzonderlijke Sync, Digital
Invoerverbinding		TV, analoge D-Sub, SCART, PC-audio-ingang, component, HDMI*2, CVBS
Aan/uit	Nominale spanning	19 V $\overline{\text{---}}$ 2,0 A
	Energieverbruik	Ingeschakeld 32 W (typ.) Uitgeschakeld \leq 1 W
AC-DC-adapter		Fabrikant: LITE-ON, Model PA-1650-68
Kantelen	Kantelbereik	-5° tot 10°
Afmetingen (breedte x hoogte x diepte) Gewicht	M2080D	
	476,4 mm x 376,1 mm x 193,8 mm (18,75 inch x 14,81 inch x 7,62 inch) 3,5 kg (7,12 lb)	
	M2080DF	
	476,4 mm x 387,8 mm x 193,9 mm (18,75 inch x 15,26 inch x 7,62 inch) 3,7 kg (8,16 lb)	
	M2080DB	
476,4 mm x 389,4 mm x 194,4 mm (18,75 inch x 15,33 inch x 7,65 inch) 3,5 kg (7,12 lb)		
M2080DN		
476,4 mm x 310,5 mm x 56,1 mm (18,75 inch x 12,22 inch x 2,21 inch) 2,7 kg (5,95 lb)		
Omgevings vereisten	Gebruikstemperatuur	10° C tot 35° C
	Vochtigheid bij gebruik	20 % tot 80 %
	Opslagtemperatuur	-10° C tot 60° C
	Vochtigheid bij opslag	5 % tot 90 %

- De specificaties die hierboven worden vermeld, kunnen voor een verbetering van de kwaliteit zonder voorafgaande kennisgeving worden gewijzigd.

M2280D / M2280DF / M2280DB / M2280DN

LCD-scherm	Type scherm	546,86 mm breed (21,53 inch) TFT (Thin Film Transistor) LCD-scherm (Liquid Crystal Display) Zichtbare diagonale afmeting: 546,86 mm
	Pixel-pitch	0,248 mm (H) x 0,248 mm (V)
Videosignaal	Max. resolutie	1920 x 1080 @ 60 Hz
	Aanbevolen resolutie	1920 x 1080 @ 60 Hz
	Horizontale frequentie (kHz)	30 kHz tot 83 kHz
	Verticale frequentie (Hz)	56 Hz tot 75 Hz
	Type synchronisatie	Afzonderlijke Sync, Digital
Invoerverbinding		TV, analoge D-Sub, SCART, PC-audio-ingang, component, HDMI*2, CVBS
Aan/uit	Nominale spanning	19 V $\overline{\text{---}}$ 2,2 A
	Energieverbruik	Ingeschakeld 35 W (typ.) Uitgeschakeld \leq 1 W
AC-DC-adapter		Fabrikant: LITE-ON, Model PA-1650-68
Kantelen	Kantelbereik	-5° tot 10°
Afmetingen (breedte x hoogte x diepte) Gewicht		M2280D
		509,6 mm x 396,2 mm x 193,8 mm (20,06 inch x 15,6 inch x 7,63 inch) 3,7 kg (8,16 lb)
		M2280DF
		509,6 mm x 407,3 mm x 193,9 mm (20,06 inch x 16,03 inch x 7,63 inch) 3,9 kg (8,6 lb)
		M2280DB
	509,6 mm x 409,6 mm x 194,4 mm (20,06 inch x 16,12 inch x 7,65 inch) 3,7 kg (8,16 lb)	
		M2280DN
	509,6 mm x 330,5 mm x 53,6 mm (20,06 inch x 13 inch x 2,11 inch) 2,9 kg (6,4 lb)	
Omgevings vereisten	Gebruikstemperatuur	10° C tot 35° C
	Vochtigheid bij gebruik	20 % tot 80 %
	Opslagtemperatuur	-10° C tot 60° C
	Vochtigheid bij opslag	5 % tot 90 %

- De specificaties die hierboven worden vermeld, kunnen voor een verbetering van de kwaliteit zonder voorafgaande kennisgeving worden gewijzigd.

BIJLAGE

M2380D / M2380DF/ M2380DB / M2380DN

LCD-scherm	Type scherm	584,2 mm breed (23 inch) TFT (Thin Film Transistor) LCD-scherm (Liquid Crystal Display) Zichtbare diagonale afmeting: 584,2 mm
	Pixel-pitch	0,265 mm (H) x 0,265 mm (V)
Videosignaal	Max. resolutie	1920 x 1080 @ 60 Hz
	Aanbevolen resolutie	1920 x 1080 @ 60 Hz
	Horizontale frequentie (kHz)	30 kHz tot 83 kHz
	Verticale frequentie (Hz)	56 Hz tot 75 Hz
	Type synchronisatie	Afzonderlijke Sync, Digital
Invoerverbinding		TV, analoge D-Sub, SCART, PC-audio-ingang, component, HDMI*2, CVBS
Aan/uit	Nominale spanning	19 V $\overline{\text{---}}$ 2,4 A
	Energieverbruik	Ingeschakeld 40 W (typ.) Uitgeschakeld \leq 1 W
AC-DC-adapter		Fabrikant: LITE-ON, Model PA-1650-68
Kantelen	Kantelbereik	-5° tot 10°
Afmetingen (breedte x hoogte x diepte) Gewicht	M2380D	
	547 mm x 415,7 mm x 193,8 mm (21,53 inch x 16,37 inch x 7,63 inch) 4,2 kg (9,26 lb)	
	M2380DF	
	547 mm x 427,9 mm x 193,9 mm (21,53 inch x 16,85 inch x 7,6 inch) 4,4 kg (9,7 lb)	
	M2380DB	
	547 mm x 429,1 mm x 194,4 mm (21,53 inch x 16,89 inch x 7,65 inch) 4,2 kg (9,26 lb)	
Omgevings vereisten	M2380DN	
	Gebruikstemperatuur	10° C tot 35° C
	Vochtigheid bij gebruik	20 % tot 80 %
	Opslagtemperatuur	-10° C tot 60° C
	Vochtigheid bij opslag	5 % tot 90 %

- De specificaties die hierboven worden vermeld, kunnen voor een verbetering van de kwaliteit zonder voorafgaande kennisgeving worden gewijzigd.

M2780D / M2780DF / M2780DN

LCD-scherm	Type scherm	685,8 mm breed (27 inch) TFT (Thin Film Transistor) LCD-scherm (Liquid Crystal Display) Zichtbare diagonale afmeting: 685,8 mm
	Pixel-pitch	0,3114 mm (H) x 0,3114 mm (V)
Videosignaal	Max. resolutie	1920 x 1080 @ 60 Hz
	Aanbevolen resolutie	1920 x 1080 @ 60 Hz
	Horizontale frequentie (kHz)	30 kHz tot 83 kHz
	Verticale frequentie (Hz)	56 Hz tot 75 Hz
	Type synchronisatie	Afzonderlijke Sync, Digital
Invoerverbinding	TV, analoge D-Sub, SCART, PC-audio-ingang, component, HDMI*2, CVBS	
Aan/uit	Nominale spanning	19 V $\overline{\text{---}}$ 2,8 A
	Energieverbruik	Ingeschakeld 47 W (typ.) Uitgeschakeld \leq 1 W
AC-DC-adapter	Fabrikant: LITE-ON, Model PA-1650-68	
Kantelen	Kantelbereik	-5° tot 10°
Afmetingen (breedte x hoogte x diepte) Gewicht	M2780D	
	644 mm x 480,6 mm x 222,8 mm (23,53 inch x 18,92 inch x 8,77 inch) 5,8 kg (12,79 lb)	
	M2780DF	
	644 mm x 493,6 mm x 221,7 mm (23,53 inch x 19,43 inch x 8,72 inch) 6,1 kg (13,45 lb)	
	M2780DN	
	644 mm x 407,8 mm x 57,6 mm (23,53 inch x 16,05 inch x 2,27 inch) 4,8 kg (10,58 lb)	
Omgevings vereisten	Gebruikstemperatuur	10° C tot 35° C
	Vochtigheid bij gebruik	20 % tot 80 %
	Opslagtemperatuur	-10° C tot 60° C
	Vochtigheid bij opslag	5 % tot 90 %

- De specificaties die hierboven worden vermeld, kunnen voor een verbetering van de kwaliteit zonder voorafgaande kennisgeving worden gewijzigd.

BIJLAGE

DE AFSTANDSBEDIENING PROGRAMMEREN

De afstandsbediening is een universele afstandsbediening voor meerdere merken. De afstandsbediening kan worden geprogrammeerd om de meeste apparaten van andere fabrikanten op afstand te bedienen.

Het kan echter zijn dat de afstandsbediening niet met alle modellen van andere merken werkt.

Het scherm reinigen

- 1 Test uw afstandsbediening.
Als u wilt testen of uw afstandsbediening de component kan bedienen zonder programmering, dient u de component (zoals een **VCR**) in te schakelen en op de **bijbehorende modustoets** te drukken (zoals **DVD** of **VCR**) op de afstandsbediening terwijl u op de component richt. Test de **POWER**-toets en **P** ^ v -toetsen om te controleren of de component op de juiste wijze reageert. Indien dit niet het geval is, dient u de afstandsbediening te programmeren om te kunnen functioneren met het apparaat.
- 2 Schakel de component die u wilt programmeren in en druk vervolgens op de bijbehorende modustoets (zoals **DVD** of **VCR**) op de afstandsbediening. De afstandsbedieningstoets voor het gewenste apparaat gaat branden.
- 3 Druk tegelijkertijd op de toetsen **MENU** en **Mute**. De afstandsbediening is klaar om te worden geprogrammeerd met de code.
- 4 Voer een codenummer in met de nummertoeetsen op de afstandsbediening. De programmeringscodes voor de overeenkomstige component vindt u op de volgende pagina's. Indien de code correct is, wordt het apparaat uitgeschakeld.
- 5 Druk op de toets **MENU** om de code op te slaan.
- 6 Test de functies van de afstandsbediening om te controleren of de component op de juiste wijze reageert. Als dit niet het geval is, herhaalt u de procedure vanaf stap 2.

PROGRAMMERINGSCODE

DVD

Merk	Codes	Merk	Codes	Merk	Codes
APEX DIGITAL	022	NAD	023	SONY	007
DENON	020 014	ONKYO	008 017	THOMPSON	005 006
GE	005 006	PANASONIC	003 009	TOSHIBA	019 008
HARMAN KARDON	027	PHILIPS	013	YAMAHA	009 018
JVC	012	PIONEER	004 026	ZENITH	010 016 025
LG	001 010 016 025	PROCEED	021		
MAGNAVOX	013	PROSCAN	005 006		
MARANTZ	024	RCA	005 006		
MITSUBISHI	002	SAMSUNG	011 015		

VCR

Merk	Codes	Merk	Codes	Merk	Codes
AIWA	034	MAGIN	040		
AKAI	016 043 046 124 125 146	MAGNAVOX	031 033 034 041 067 068	SAMSUNG	032 040 102 104 105 107 109 112 113 115 120 122 125
AMPRO	072	MARANTZ	012 031 033 067		
ANAM	031 033 103		069		
AUDIO DYNAMICS	012 023 039	MARTA	101	SANSUI	022 043 048 135
043		MATSUI	027 030	SANYO	003 007 010 014 102 134
BROKSONIC	035 037 129	MEI	031 033	SCOTT	017 037 112 129
CANON	028 031 033	MEMOREX	003 010 014 031 033 034 053 072		
CAPEHART	108		101 102 134 139	SEARS	003 008 009 010 013 014 017 020 031 042 073 081 101
CRAIG	003 040 135	MGA	045 046 059		
CURTIS MATHES	031 033 041	MINOLTA	013 020	SHARP	031 054 149
DAEWOO	005 007 010 064 065 108 110 111 112 116 117 119	MITSUBISHI	013 020 045 046 049 051 059 061 151	SHINTOM	024
DAYTRON	108	MTC	034 040	SONY	003 009 031 052 056 057 058 076 077 078 149
DBX	012 023 039 043	MULTITECH	024 034		
DYNATECH	034 053	NEC	012 023 039 043 048	SOUNDESIGN	034
ELECTROHOME	059		048	STS	013
EMERSON	006 017 025 027 029 031 034 035 036 037 046 101 129 131 138 153	NORDMENDE	043	SYLVANIA	031 033 034 059 067
		OPTONICA	053 054		
FISHER	003 008 009 010	PANASONIC	066 070 074 083 133 140 145	SYMPHONIC	034
FUNAI	034			TANDY	010 034
GE	031 033 063 072 107 109 144 147	PENTAX	013 020 031 033 063	TATUNG	039 043
GO VIDEO	132 136	PHILCO	031 034 067	TEAC	034 039 043
HARMAN KARDON	012 045	PHILIPS	031 033 034 054 067 071 101	TECHNICS	031 033 070
HITACHI	004 018 026 034 043 063 137 150			TEKNIKA	019 031 033 034 101
INSTANTREPLAY	031 033	PILOT	101	THOMAS	034
JCL	031 033	PIONEER	013 021 048	TMK	006
JCPENNY	012 013 015 033 040 066 101	PORTLAND	108	TOSHIBA	008 013 042 047 059 082 112 131
JENSEN	043	PULSAR	072		
JVC	012 031 033 043 048 050 055 060 130 150 152	QUARTZ	011 014	TOTEVISION	040 101
KENWOOD	014 034 039 043	QUASAR	033 066 075 145	UNITECH	040
	047 048	RCA	013 020 033 034 040 041 062 063 107 109 140 144 145 147	VECTOR RESEARCH	012
LG (GOLDSTAR)	001 012 013 020 101 106 114 123	REALISTIC	003 008 010 014 031 033 034 040 053 054 101	VICTOR	048
LLOYD	034			VIDEO CONCEPTS	012 034 046
LXI	003 009 013 014 017 034 101 106	RICO	058	VIDEOSONIC	040
		RUNCO	148	WARDS	003 013 017 024 031 033 034 040 053 054 131
		SALORA	014	YAMAHA	012 034 039 043
				ZENITH	034 048 056 058 072 080 101

BIJLAGE

IR-CODES

• Deze functie is niet op alle modellen beschikbaar.

Code (Hexa)	Functie	Opmerking
95	Energy Saving	Knop afstandsbediening
08	POWER	Knop afstandsbediening (AAN/UIT)
50	TV/PC	Knop afstandsbediening
0B	INPUT	Knop afstandsbediening
79	RATIO	Knop afstandsbediening
F0	TV/RAD	Knop afstandsbediening
45	Q.MENU	Knop afstandsbediening
43	MENU	Knop afstandsbediening
AB	GUIDE	Knop afstandsbediening
40	Omhoog (^)	Knop afstandsbediening
41	Omlaag (v)	Knop afstandsbediening
07	Links (<)	Knop afstandsbediening
06	Rechts (>)	Knop afstandsbediening
44	OK (⊙)	Knop afstandsbediening
28	BACK	Knop afstandsbediening
5B	EXIT	Knop afstandsbediening
AA		Knop afstandsbediening
02		Knop afstandsbediening
03		Knop afstandsbediening
1E	FAV (MARK)	Knop afstandsbediening
09	MUTE	Knop afstandsbediening
00	P (^)	Knop afstandsbediening
01	P (v)	Knop afstandsbediening
10 tot 19	Cijfertoets 0 tot 9	Knop afstandsbediening
53	LIST	Knop afstandsbediening
1A	Q.VIEW	Knop afstandsbediening
72	RED Key	Knop afstandsbediening
71	GREEN Key	Knop afstandsbediening
63	YELLOW Key	Knop afstandsbediening
61	BLUE Key	Knop afstandsbediening
20	TEXT	Knop afstandsbediening
21	T.OPT (T.Option)	Knop afstandsbediening
39	SUBTITLE	Knop afstandsbediening
99	Auto config.	Knop afstandsbediening
B1		Knop afstandsbediening
B0		Knop afstandsbediening
BA	I I	Knop afstandsbediening
8F		Knop afstandsbediening
8E		Knop afstandsbediening

SETUP EXTERN BESTURINGSSYSTEEM

Setup RS-232C

Verbind de RS-232C-ingang met een extern besturingssysteem (zoals een computer of een A/V-besturingssysteem) om de functies van de tv extern te besturen.

Verbind de seriële poort van het besturingssysteem met de RS-232C-ingang op het achterpaneel van de tv.

Opmerking: De RS-232C-verbindingkabel wordt niet geleverd bij de tv.

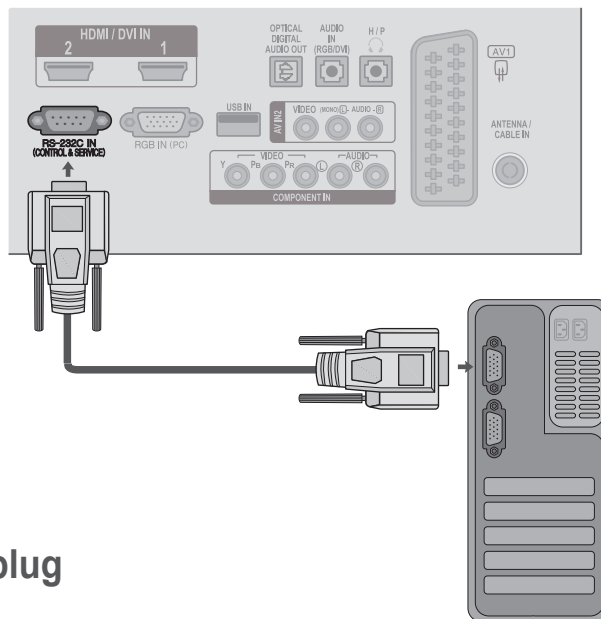

Type verbinding; mannelijke D-Sub 9-plug

Nr.	Naam plug
1	Geen verbinding
2	RXD (Data ontvangen)
3	TXD (Data versturen)
4	DTR (DTE kant klaar)
5	GND
6	DSR (DCE kant klaar)
7	RTS (Klaar om te versturen)
8	CTS (Oké om te versturen)
9	Geen verbinding

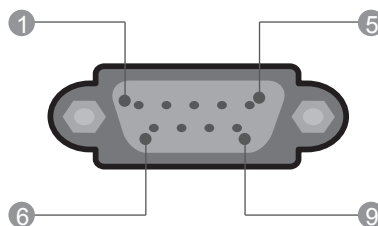

RS-232C-configuraties

Configuraties met 7 draden (Standaard RS-232C-kabel)

	PC	TV	
RXD	2 ● — ● 3	TXD	
TXD	3 ● — ● 2	RXD	
GND	5 ● — ● 5	GND	
DTR	4 ● — ● 6	DSR	
DSR	6 ● — ● 4	DTR	
RTS	7 ● — ● 8	CTS	
CTS	8 ● — ● 7	RTS	
	D-Sub 9	D-Sub 9	

Configuraties met 3 draden (Niet-standaard)

	PC	TV	
RXD	2 ● — ● 3	TXD	
TXD	3 ● — ● 2	RXD	
GND	5 ● — ● 5	GND	
DTR	4	6	DTR
DSR	6	4	DSR
RTS	7	7	RTS
CTS	8	8	CTS
	D-Sub 9	D-Sub 9	





BIJLAGE

Instellen ID

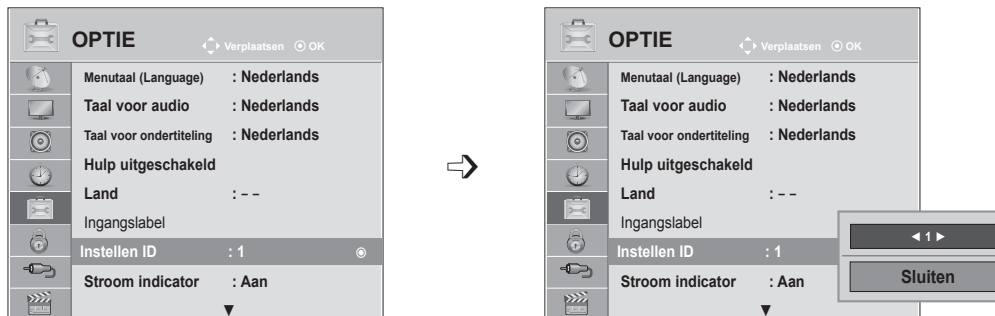
Met deze functie kunt u een ID-nummer voor een monitor opgeven.

Zie 'Bestaande gegevenstoewijzing 1'. ► pag.155



- 1   Selecteer **OPTIE**.
- 2    Selecteer **Instellen ID**.
- 3   Stel Adjust ID in om het gewenste herkeningsnummer voor uw tv te kiezen. U kunt voor deze optie een nummer kiezen vanaf 1 tot 99.

- Druk op de toets **MENU** of **EXIT** om het menuvenster te sluiten.
- Druk op de toets **BACK** om terug te gaan naar het vorige menuscherm.

Parameters communicatie

- Baudsnelheid: 9600 bps (UART)
- Lengte gegevens: 8 bit
- Pariteit: Geen
- Stopbit: 1 bit
- Communicatiecode: ASCII-code
- Gebruik een gekruiste (omgekeerde) kabel.

Data 00: ongeldige code

	COMMANDO	COMMANDO	DATA
	1	2	(Hexa)
01. Aan/uit	k	a	00 tot 01
02. Beeldverhouding	k	c	Zie pag. 152
03. Beeld dempen	k	d	00 tot 01
04. Volume dempen	k	e	00 tot 01
05. Volume regelen	k	f	00 tot 64
06. Contrast	k	g	00 tot 64
07. Helderheid	k	h	00 tot 64
08. Kleur	k	i	00 tot 64
09. Tint	k	j	00 tot 64
10. Scherpte	k	k	00 tot 64
11. OSD selecteren	k	l	00 tot 01
12. Vergrendelingsmodus afstandsbediening	k	m	00 tot 01
13. Hoge tonen	k	r	00 tot 64
14. Lage tonen	k	s	00 tot 64
15. BALANS	k	t	00 tot 64
16. Kleurtemp.	x	u	00 tot 64
17. Energy Saving	j	q	00 tot 05
18. Autom. configuratie	j	u	01
19. Afstemcommando	m	a	Zie pag. 154
20. Kanaal Toevoegen/ Overslaan	m	b	00 tot 01
21. Sleutel	m	c	Sleutelcode
22. Achtergrondlicht	m	g	00 tot 64
23. Ingangskeuze (Hoofd)	x	b	Zie pag. 155

- * Met de instelling tussen 17 en 24 verschijnt er geen menu op het scherm.
- * Opmerking: tijdens USB-bewerkingen zoals DivX of EMF, worden alle commando's (opdrachten) behalve Power(ka) en Key(mc) niet uitgevoerd en beschouwd als NG.

Protocol versturen / ontvangen

Transmissie

[Command1][Command2][][Instellen ID][][Data][Cr]

- * [Command 1] : Eerste opdracht om de TV te bedienen. (j, k, m of x)
- * [Command 2] : Tweede opdracht
- * [Instellen ID] : U kunt het ingestelde ID aanpassen om een gewenst scherm-ID-nummer te kiezen in het speciale menu. De aanpassingsratio gaat van 1 tot 99. Wanneer Set ID '0' wordt geselecteerd, wordt elke verbonden tv bestuurd. Het ingestelde ID wordt weergegeven met een decimaal (1 tot 99) in het menu en met een hexadecimaal (0x0 tot 0x63) in het protocol voor versturen en ontvangen.
- * [DATA] : om opdrachtgegevens te versturen. 'FF'-gegevens versturen om de status van het commando te lezen.
- * [Cr] : carriage return
ASCII code '0x0D'
- * [] : ASCII code 'spatie (0x20)'

OK Acknowledgement

[Command2][][Instellen ID][][OK][Data][x]

- * De monitor verzendt ACK (acknowledgement of kennisgeving) gebaseerd op dit formaat, wanneer hij normale data ontvangt. Als op dit ogenblik de data in de dataleesmodus staan, geeft hij de huidige datastatus weer. Als de data in dataschrijfmodus staan, stuurt hij de data van de pc terug.

Error Acknowledgement

[Command2][][Instellen ID][][NG][Data][x]

- * De monitor verzendt ACK (acknowledgement of kennisgeving) gebaseerd op dit formaat, wanneer abnormale data worden ontvangen van niet-buikbare functies of communicatiefouten.
- * Opmerking: Tijdens USB gebruik, zoals DivX of EMF, worden alle commando's, behalve Power (ka) en Toets (mc) niet uitgevoerd en behandeld als NG.

BIJLAGE

01. Stroomvoorziening (Commando: k a)

- Om de Power Aan / Uit van de tv te bedienen.

Transmissie

[k][a][][Instellen ID][][Data][Cr]

Data 00 : Power Uit 01 : Power Aan

Ack

[a][][Instellen ID][][OK/NG][Data][x]

- Om Power Aan / Uit weer te geven.

Transmissie

[k][a][][Instellen ID][][FF][Cr]

Ack

[a][][Instellen ID][][OK/NG][Data][x]

- * Op dezelfde wijze geeftvestigingsgegevensfeedback de status van elke functie weer, als andere functies FF-gegevens in deze indeling overbrengen.
- * OK Ack., Error Ack. En andere berichten kunnen op het scherm worden getoond indien de TV ingeschakeld is.

02. Beeldverhouding (commando: k c) (Afmetingen hoofdbeeld)

- Om het formaat van het scherm aan te passen. (Formaat hoofdbeeld)

U kunt het schermformaat aanpassen met

Beeldverhouding in het Q.MENU. of het menu

[k][c][][Instellen ID][][Data][Cr]

Transmissie

Data 01	: Normaal scherm (4:3)	07 : 14:9	09 : Scannen
02	: Breed scherm (16:9)	0B : Volledige breedte	10 to 1F: Bioscoopzoom
04	: Zoom	1 tot 16	
06	: Origineel		

Ack

[c][][Instellen ID][][OK/NG][Data][x]

- * Met de PC-of Component-ingang selecteert u beeldschermverhouding 16:9 of 4:3.
- * Scannen is beschikbaar in de modus DTV/HDMI (1080i 50 Hz / 60 Hz, 720p 50 Hz / 60 Hz, 1080p 24 Hz / 30 Hz / 50 Hz / 60 Hz), Component (720p, 1080i, 1080p 50 Hz / 60 Hz).
- * **Full Wide** wordt alleen ondersteund voor AnalooG, AV1 en 2.

03. Scherm stil (Commando: k d)

- Om scherm stil aan / uit te selecteren.

Transmissie

[k][d][][Instellen ID][][Data][Cr]

Data 00 : Scherm stil uit (Beeld aan)
Video geluid uit
01 : Scherm stil aan (Beeld uit)
10 : Video geluid aan

Ack

[d][][Instellen ID][][OK/NG][Data][x]

- * Indien alleen video mute aan staat, zal de tv het OSD (schermweergave) weergeven. Maar indien Scherm mute aan staat, zal de tv het OSD niet tonen.

04. Volume Mute (Commando: k e)

- Hiermee kunt u het geluid uit- en inschakelen. U kunt de functie voor geluid uit/aan ook gebruiken via de knop Mute op de afstandsbediening.

Transmissie

[k][e][][Instellen ID][][Data][Cr]

Data 00 : Volume mute on (Volume off)
01 : Volume mute off (Volume on)

Ack

[e][][Instellen ID][][OK/NG][Data][x]

05. Bediening volume (Commando: k f)

- Om het volume aan te passen. U kunt het volume ook aanpassen met de VOLUME-toetsen op de afstandsbediening.

Transmissie

[k][f][][Instellen ID][][Data][Cr]

Data Min : 00 tot Max : 64

- * Zie 'Bestaande gegevenstoewijzing 1'. Zie pag. 155.

Ack

[f][][Instellen ID][][OK/NG][Data][x]

06. Contrast (Commando: k g)

- Om het contrast van het scherm aan te passen. U kunt het contrast ook aanpassen in het menu Beeld.

Transmissie

[k][g][][Instellen ID][][Data][Cr]

Data Min : 00 tot Max : 64

- * Zie 'Bestaande gegevenstoewijzing 1'. Zie pag. 155.

Ack

[g][][Instellen ID][][OK/NG][Data][x]

07. Licht (Commando: k h)

- Om het licht van het scherm aan te passen.
U kunt het licht ook aanpassen in het menu
BEELD.

Transmissie

[k][h][][Instellen ID][][Data][Cr]

Data Min : 00 tot Max : 64

* Zie 'Bestaande gegevenstoewijzing 1'. Zie
pag. 155.

Ack

[h][][Instellen ID][][OK/NG][Data][x]

08. Kleur (Commando: k i)

- De kleur van het scherm aanpassen. (Behalve PC-modus)
U kunt de kleur ook aanpassen in het menu
BEELD.

Transmissie

[k][i][][Instellen ID][][Data][Cr]

Data Min : 00 tot Max : 64

* Zie 'Bestaande gegevenstoewijzing 1'. Zie
pag. 155.

Ack

[i][][Instellen ID][][OK/NG][Data][x]

09. Tint (Commando: k j)

- De tint op het scherm aanpassen. (Behalve PC-modus)
U kunt de tint ook aanpassen in het menu
BEELD.

Transmissie

[k][j][][Instellen ID][][Data][Cr]

Data Rood : 00 tot Groen : 64

* Zie 'Bestaande gegevenstoewijzing 1'. Zie
pag. 155.

Ack

[j][][Instellen ID][][OK/NG][Data][x]

10. Scherppte (Commando: k k)

- Om de scherppte van het scherm aan te passen.
U kunt de scherppte ook aanpassen in het menu
BEELD.

Transmissie

[k][k][][Instellen ID][][Data][Cr]

Data Min : 00 tot Max : 64

* Zie 'Bestaande gegevenstoewijzing 1'. Zie
pag. 155.

Ack

[k][][Instellen ID][][OK/NG][Data][x]

11. Selecteer OSD (Commando: k l)

- Hiermee schakelt u het OSD (Schermmenu) in of uit bij
bediening op afstand.tand.

Transmissie

[k][l][][Instellen ID][][Data][Cr]

Data 00 : OSD uit 01 : OSD aan

Ack

[l][][Instellen ID][][OK/NG][Data][x]

12. Vergrendelingsmodus afstandsbediening (commando: k m)

- De besturingselementen op de voorzijde van de monitor
en de afstandsbediening vergrendelen.

Transmissie

[k][m][][Instellen ID][][Data][Cr]

Data 00 : Vergrendeling uit 01 : Vergrendeling aan

Ack

[m][][Instellen ID][][OK/NG][Data][x]

- * Gebruik deze modus als u de afstandsbediening
niet gebruikt.
Wanneer de hoofdstroomvoorziening wordt in-/uit-
geschakeld, wordt external control lock vrijge-
geven.
- * Aan-uittoets op het apparaat werkt goed.

13. Hoge tonen (Commando: k r)

- Hoge tonen aanpassen.
U kunt tevens de hoge tonen aanpassen in het
menu GELUID.

Transmissie

[k][r][][Instellen ID][][Data][Cr]

Data Min : 00 tot Max : 64

* Zie 'Bestaande gegevenstoewijzing 1'. Zie pag. 155.

Ack

[r][][Instellen ID][][OK/NG][Data][x]

14. Lage tonen (Commando: k s)

- Lage tonen aanpassen.
U kunt tevens de lage tonen aanpassen in het menu
GELUID.

Transmissie

[k][s][][Instellen ID][][Data][Cr]

Data Min : 00 tot Max : 64

* Zie 'Bestaande gegevenstoewijzing 1'. Zie pag. 155.

Ack

[s][][Instellen ID][][OK/NG][Data][x]

BIJLAGE

15. Balans (Commando: k t)

- ▶ Hiermee past u de balans aan. U kunt de balans ook aanpassen in het menu GELUID.

Transmissie

[k][t][][Instellen ID][][Data][Cr]

Data Min : 00 tot Max : 64

* Zie 'Bestaande gegevenstoewijzing 1'. Zie pag. 155.

Ack

[t][][Instellen ID][][OK/NG][Data][x]

16. Kleurtemperatuur (commando: x u)

- ▶ De kleurtemperatuur aanpassen. U kunt de kleurtemperatuur ook aanpassen in het menu BEELD.

Transmissie

[x][u][][Instellen ID][][Data][Cr]

Data Min : 00 tot Max : 64

* Zie 'Bestaande gegevenstoewijzing 1'. Zie pag. 155.

Ack

[u][][Instellen ID][][OK/NG][Data][x]

17. Energy Saving (commando: j q)

- ▶ Het stroomverbruik van de TV reduceren. U kunt Energy Saving ook instellen in het menu OPTIE.

Transmissie

[j][q][][Instellen ID][][Data][Cr]

Functie Stroom besparing				Niveau				Omschrijving	
7	6	5	4	3	2	1	0		
0	0	0	0	Lage spanning	0	0	0	0	Uit
0	0	0	0	Lage spanning	0	0	0	1	Minimaal
0	0	0	0	Lage spanning	0	0	1	0	Medium
0	0	0	0	Lage spanning	0	0	1	1	Maximaal
0	0	0	0	Lage spanning	0	1	0	1	Scherf uit

Ack

[q][][Instellen ID][][OK/NG][Data][x]

18. Automatisch configureren (commando: j u)

- ▶ De beeldpositie automatisch aanpassen en het trillen van het beeld automatisch minimaliseren. Dit werkt alleen in RGB-modus (PC).

Transmissie

[j][u][][Instellen ID][][Data][Cr]

Data 01: To set

Ack

[u][][Instellen ID][][OK/NG][Data][x]

19. Tune Command (Commando: m a)

- ▶ Het kanaal afstemmen op het volgende fysieke getal.

Transmissie

[m][a][][Instellen ID][][Data0][][Data1][][Data2][Cr]

Data00 : gegevens uit het hoge kanaal

Data01 : gegevens uit het lage kanaal

ex. Nr. 47 -> 00 2F (2FH)
Nr. 394 -> 01 8A (18AH),
DTV No. 0 -> Maakt niet uit

Data02 : 0x00 : Analogue Main

0x10 : DTV Main

0x20 : Radio

Kanaalgegevensbereik

Analoog - Min: 00 tot Max: 63 (0 tot 99)

Digitaal - Min: 00 tot Max: 3E7 (0 tot 999)

(Behalve voor Zweden, Finland, Noorwegen, Denemarken, Ierland)

Digitaal - Min: 00 tot Max: 270F (0 tot 9999)

(Alleen bij Zweden, Finland, Noorwegen, Denemarken, Ierland)

Ack

[a][][Instellen ID][][OK/NG][Data][x]

Data Min: 00 tot Max: 7DH

20. Kanaal Toevoegen/Overslaan(Commando: m b)

- Voor het instellen van de status overslaan voor het huidige Programma.oor het huidige Programma.

Transmissie

[m][b][][Instellen ID][][Data][Cr]

Data 00 : Overslaan 01 : Toevoegen

Ack

[b][][Instellen ID][][OK/NG][Data][x]

* Bestaande gegevenstoewijzing 1	
00 : Stap 0	Tint Stap 0 : R50
A : Stap 10 (Set ID 10)	Stap 49 : R1
F : Stap 15 (Set ID 15)	Stap 50 : 0
10 : Stap 16 (Set ID 16)	Stap 51 : G1
64 : Stap 100	Stap 100 : G50
6E : Stap 110	Balans Stap 0 : L50
73 : Stap 115	Stap 49 : L1
74 : Stap 116	Stap 50 : 0
CF : Stap 199	Stap 51 : R1
FE : Stap 254	Stap 100 : R50
FF : Stap 255	Kleurtemperatuur Stap 0 : W50
	Stap 49 : W1
	Stap 50 : 0
	Stap 51 : C1
	Stap 100 : C50

21. Sleutel(Commando: m c)

- Hiermee verzendt u de sleutelcode voor de IR-afstandsbediening.

Transmissie

[m][c][][Instellen ID][][Data][Cr]

Data:Sleutelcode - Zie pagina 148.

Ack

[c][][Instellen ID][][OK/NG][Data][x]

22. Achtergrondlicht (Commando: m g)

- Voor de regeling van de achtergrondverlichting.

Transmissie

[m][g][][Instellen ID][][Data][Cr]

Data : data Min: 00 tot Max: 64

Ack

[g][][Instellen ID][][OK/NG][Data][x]

23. Input select (Commando: x b) (Ingang hoofdbeeld)

- Hiermee selecteert u de ingangsbron voor het hoofdbeeld.

Transmissie

[x][b][][Instellen ID][][Data][Cr]

Data Structuur

Data 00: DTV	40: Component
10: Analoog	60: RGB
20: AV	90: HDMI

Ack

[b][][Instellen ID][][OK/NG][Data][x]



Lees de Voorzorgsmaatregelen voordat u dit product gebruikt.
Houd de Gebruikershandleiding (cd) bij de hand zodat u deze later kunt raadplegen.
Het model en serienummer van de SET vindt u op de achterzijde en één zijde van de SET.
Registreer deze hieronder voor het geval u onderhoud nodig hebt.

MODEL _____

SERIENR _____