



# BRUKSANVISNING LCD TV / LED LCD TV

Vänligen läs noga igenom bruksanvisningen innan du börjar att använda din nya TV-apparat och ta vara på den för senare bruk.

## köps separat

### Väggmonteringsfäste

LSW100B eller  
LSW100BG

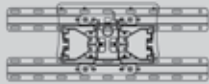

(19/22/26/32LD3\*\*\*,  
32LD4\*\*\*, 32LD5\*\*\*,  
19/22/26LE3\*\*\*,  
32LE5\*\*\*)

LSW200B eller  
LSW200BG

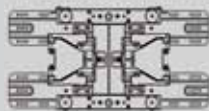

(37/42/47LD4\*\*\*,  
42/46LD5\*\*\*,  
37/42/47LE5\*\*\*)

LSW400B eller  
LSW400BG

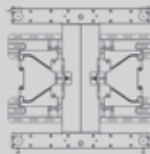

(52/60LD5\*\*\*,  
55LE5\*\*\*)

### Trådlös mediabox

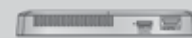

(32/42/46/52/60LD5\*\*\*,  
32/37/42/47/55LE5\*\*\*)



HDMI, HDMI logotypen och High-Definition Multimedia Interface är varumärken eller inregistrerade varumärken tillhörande HDMI Licensing LLC.

# INNEHÅLL

## FÖRBEREDELSE

LCD-TV, MODELLER : 19/22/26/32LD3***	A-1
LCD-TV, MODELLER : 32/37/42/47LD4***	A-14
LCD-TV, MODELLER : 32/42/46/52/60LD5***	A-24
TV MODELLER LED LCD : 19/22/26LE3***, 32/37/42/47/55LE5***	A-33

## INSTALLATION AV EXTERN UTRUSTNING

ANSLUTA ANTENN	1
ANSLUTA MED EN KOMPONENTKABEL	2
ANSLUTNING MED HDMI KABEL	3
ANSLUTA MED EN HDMI TILL DVI-KABEL	4
ANSLUTA MED SCARTKABEL	5
USB-INSTALLATION	6
ANSLUTA MED EN RF-KABEL	6
ANSLUTA MED EN RCA-KABEL	7
VID ANSLUTNING MED EN D-SUB 15-STIFTSKABEL	8
INFÖRANDE AV CI-MODULA	9
INSTALLERA HÖRLURAR	9
ANSLUTNING AV DIGITAL LJUDSIGNAL	10
TRÅDLÖS ANSLUTNING FÖR EXTERN UTRUSTNING	11
Skärmapplösning som stöds	12
Skärminställningar för PC-läge	13

## SE PÅ TV/PROGRAMKONTROLL

STARTA TV:N	17
INSTÄLLNINGSSKÄRMEN	17
VÄLJA PROGRAM	17
Volume Adjustment	17
SNABBMENYN	18
VAL OCH JUSTERING AV MENYER PÅ SKÄRM	19
AUTOMATISK KANALSÖKNING OCH LAGRING	20
INSTÄLLNING AV KABEL DTV	25
MANUELL KANALSÖKNING OCH LAGRING	26
PROGRAMREDIGERING	30
CI-INFORMATION [GEMENSAMT GRÄNSSNITT]	34
PROGRAMVARUUPPDATERING	35
BILD/LJUD TEST	37
DIAGNOSTIK	38

PRODUKT/SERVICE INFORMATION	39
FÖRENKLAD ANVÄNDARMANUAL	40
HUR MAN ANVÄNDER LISTAN MED KANALER	41
INSIGNALLISTA	43
INSIGNALMARKERING	44
DATASERVICE	45
SIMPLINK	46
AV-LÄGE	50
Initiera (återställa de ursprungliga inställningarna)	51

## ANVÄNDA USB-ENHETEN

Ansluta USB-enheten	52
FILMLISTA	54
FOTOLISTA	65
MUSIKLISTA	75
DIVX REG.-KOD	84
AVAKTIVERAR	85

## EPG (ELEKTRONISK PROGRAMGUIDE)(I DIGITALT LÄGE)

Aktivera/inaktivera EPG	87
Välja ett program	87
Knappfunktion i läget NOW/NEXT (NU/NÄSTA)	87
Knappfunktion i läget 8 dagar	88
Knappfunktion i datumändringsläge	89
Knappfunktion i rutan för ytterligare beskrivning	89
Knappfunktion i läget för inställning av Timer Record/Remind (Timerinspelning/Påminnelse)	90
Knappfunktioner i läget Schedule List (Schemalista)	91

# INNEHÅLL

## TIDSINSTÄLLNING

KONTROLL AV BILDSTORLEK (BILDPROPORTION).....	92
BILDGUIDEN .....	94
ENERGISPAR.....	95
FÖRINSTÄLLDA BILDINSTÄLLNINGAR .....	96
MANUELL BILDJUSTERING.....	97
BILDFÖRBÄTTRING .....	98
Expertkontroll, bild.....	99
BILDÅTERSTÄLLNING.....	102
Trumotion .....	103
LYSDIOD (STRÖMINDIKATOR) .....	104
STÄLLA IN LÄGE (LÄGESINSTÄLLNING) ....	105
DEMO LÄGE.....	106

## LJUD- OCH SPRÅKKONTROLL

AUTOMATISK LJUDUTJÄMNARE .....	107
TYDLIG RÖST-EFFEKT II .....	108
FÖRINSTÄLLDA LJUDINSTÄLLNINGAR – LJUDLÄGE.....	109
LJUDINSTÄLLNINGJUSTERING - ANVÄNDARLÄGE.....	110
INFINITE SOUND (OÄNDLIGT LJUD).....	110
BALANS .....	111
TV-HÖGTALARNA PÅ/AV.....	112
DTV AUDIO (LJUD)-INSTÄLLNING (ENDAST I DIGITALT LÄGE).....	113
VÄLJA DIGITAL UTSIGNAL FÖR LJUD.....	114
ÅTERSTÄLL LJUD.....	115
LJUDBESKRIVNING (ENDAST I DIGITALT LÄGE).....	116
I/II .....	117
- Stereo/Mono och tvasprakig(DUAL) mottagning (Endast i analogt läge).....	117
- NICAM ljudmottagning (Endast i analogt läge).....	118
- Val av vänster (L) / höger (R) ljudkanal.....	118
VÄLJA SPRÅK/LAND FÖR MENYERNA PÅ SKÄRMEN.....	119
SPRÅKVAL(ENDAST I DIGITALT LÄGE).....	120

## TIDSINSTÄLLNING

STÄLLA IN KLOCKAN .....	122
AUTOMATISK AKTIVERING/AVSTÄNGNING MED TIMER .....	123
INSTÄLLNING AV INSOMNINGSTIMER .....	124

## FÖRÄLDRAKONTROLL/RANKNING

ANGE LÖSENORD OCH LÅSSYSTEM.....	125
BLOCKERA PROGRAM .....	126
BARNLÅS (ENDAST I DIGITALT LÄGE).....	127
EXTERNAL INPUT BLOCKING (EXTERN BLOCKERING AV INSIGNAL).....	128
KNAPPLÅS .....	129

## TEXT-TV

FÖR ATT SLÅ TELETEXT PÅ/AV.....	130
SIMPLE TELETEXT.....	130
TOP TEXT-TV .....	131
FASTEXT TEXT-TV .....	131
TANGENTER FÖR BETJÄNING AV SPECIELLA TEXT-TV FUNKTIONER.....	132

## DIGITAL TEXT-TV

TEXT-TV INOM DIGITAL TJÄNST .....	133
TEXT-TV MED DIGITAL TJÄNST.....	133

## BILAGA

FELSÖKNING .....	134
SKÖTSEL.....	136
TEKNISKA DATA.....	137
IR-KOD.....	148
ANSLUTA EN EXTERN STYRENHET .....	149
Meddelande om programvara för öppen källkod	156

# FÖRBEREDELSE

## LCD-TV, MODELLER : 19/22/26/32LD3\*\*\*

### TILLBEHÖR

Kontrollera att förpackningen innehåller följande tillbehör. Kontakta återförsäljaren om något tillbehör saknas.

- Illustrationen kan se annorlunda ut än din TV.

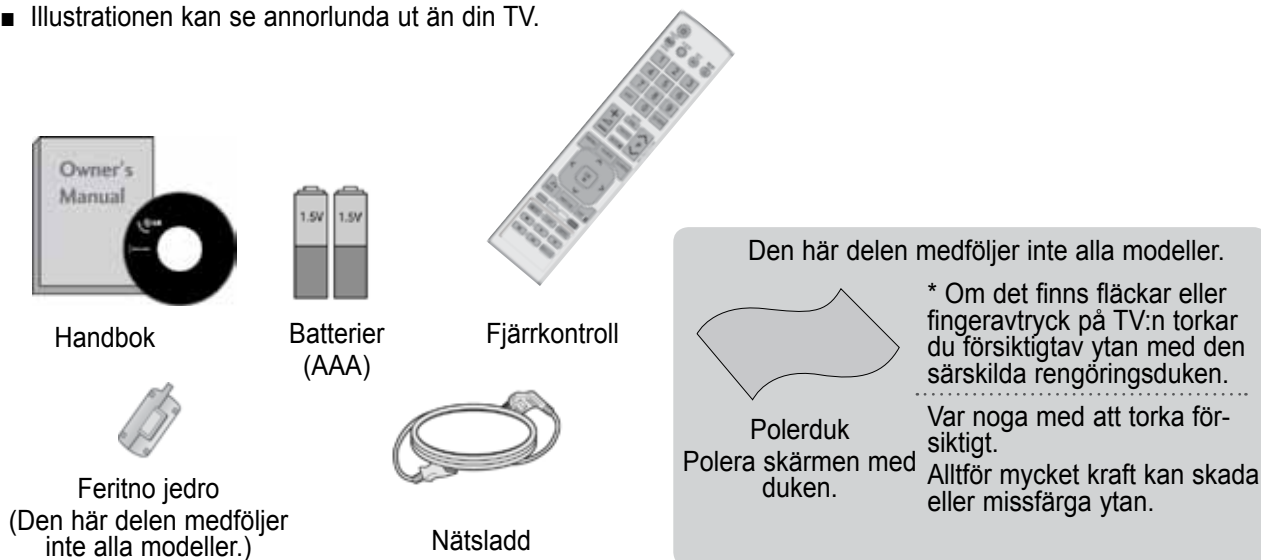

Endast 19/22LD3\*\*\*



Kabelsammlare



Skyddslock

Endast 26/32LD3\*\*\*



x 8

(M4x20)

Bolts for stand assembly



1 skruv



Skyddslock

### ANVÄNDA FERRITKÄRNA (Denna funktion finns inte på alla modeller.)

Ferritkärna kan användas för att reducera den elektromagnetiska vågen vid anslutning av nätkabeln.

Ju närmare nätkontakten som ferritkärnan befinner sig, desto bättre.



Anslut nätkontakten så att den är helt instucken.

# FÖRBEREDELSE

## KONTROLLER PÅ FRONTPANELEN

### ❗ OBS!

- ▶ TV:n kan placeras i standby-läge för att minska strömförbrukningen. TV:n bör dessutom stängas av med hjälp av TV:ns på-/av-knapp om den inte kommer att användas på ett tag eftersom det här kommer att minska strömförbrukningen.
- ▶ Den ström som förbrukas under användningen kan minskas rejält om bildens ljusstyrka minskas vilket minskar de totala driftskostnaderna.

### ⚠ VARNING!

- ▶ Trampa inte på glasstället och utsätt det inte för stötar. Stället kan splittras, vilket kan leda till personskador eller att TV:n faller.
- ▶ Dra inte TV:n. Det kan skada både produkten och golvet.

- Illustrationen kan se annorlunda ut än din TV.

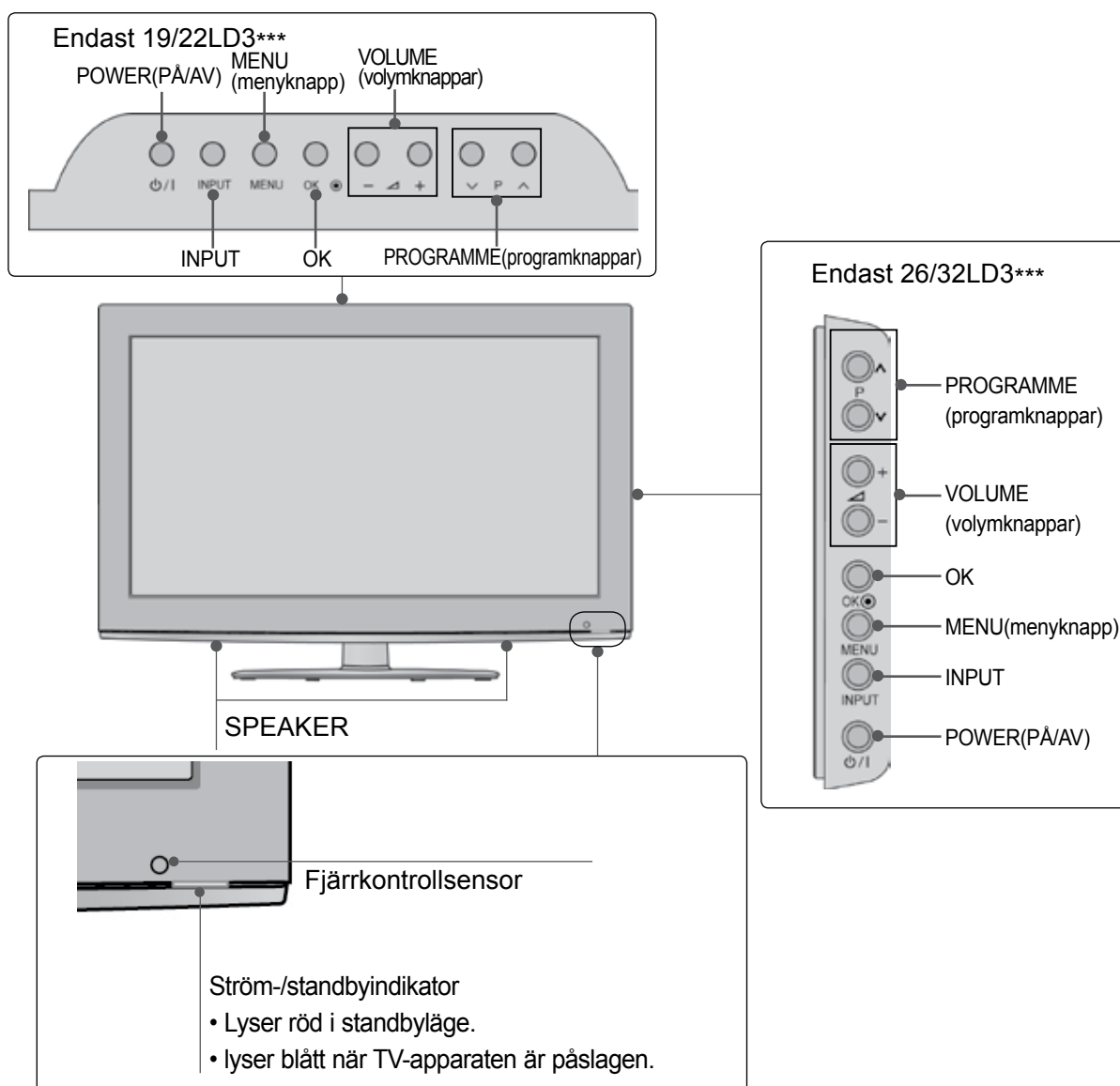

# INFORMATION PÅ BAKSIDAN

## Endast 19/22LD3\*\*\*

- Illustrationen kan se annorlunda ut än din TV.

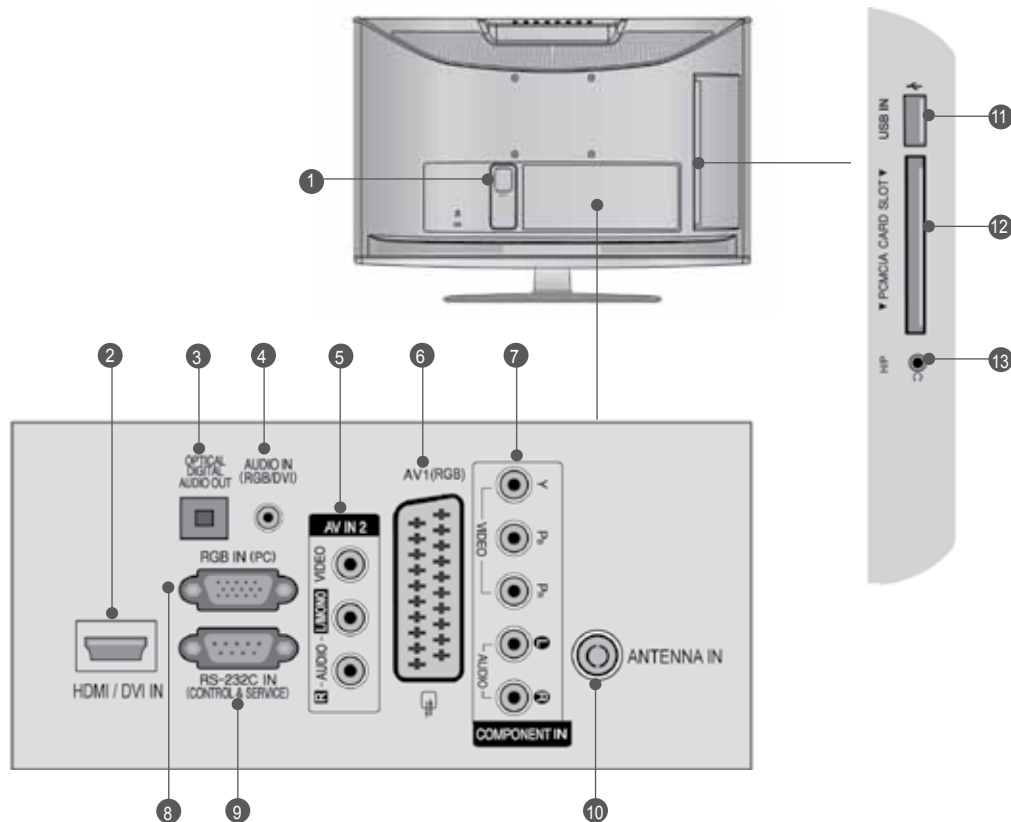

- 1 Uttag för strömkabel**  
TV:n fungerar med AC-ström. Volttalet anges i avsnittet Tekniska data. (► p.137 till 147) Använd aldrig DC-ström till TV:n.
- 2 HDMI/DVI IN-ingång**  
Anslut en HDMI-signal till HDMI IN. Eller en DVI-signal (VIDEO) till HDMI/DVI-porten med en DVI till HDMI-kabel.
- 3 OPTICAL DIGITAL AUDIO OUT (OPTISK DIGITAL LJUDUTGÅNG)**  
Anslut digitalt ljud till olika typer av utrustning. Anslut till en digital ljudenhet. Använd en optisk ljudkabel.
- 4 RGB-/DVI Audio-ingång**  
Anslut ljudet från en dator eller digital-TV.
- 5 Audio/Video-ingång**  
Anslut audio/video-utgång från en extern enhet till de här uttagen.
- 6 Euro Scart-uttag (AV1)**  
Anslut scartuttagets ingång eller utgång från en extern enhet till de här uttagen.
- 7 Komponentingång**  
Anslut en komponentvideo/audio-enhet till de här uttagen.
- 8 RGB IN-ingång**  
Anslut utgången från en dator.
- 9 RS-232C IN (CONTROL & SERVICE) PORT**  
Anslut kontrollenheternas seriella port till TV apparatens RS-232C-uttag. Den här utgången används i Service- eller Hotelläge.
- 10 Antenningång**  
Anslut antenn eller kabel i det här uttaget.
- 11 USB-ingång**  
Anslut USB-lagringsenheten till det här uttaget.
- 12 PCMCIA-plats (Personal Computer Memory Card International Association)**  
Sätt in CI-modulen på PCMCIA-kortplatsen. (Denna funktion finns inte i alla länder.)
- 13 Hörlurar**  
Koppla in hörlurarna i hörlursuttaget.

# FÖRBEREDELSE

## Endast 26LD3\*\*\*

- Illustrationen kan se annorlunda ut än din TV.

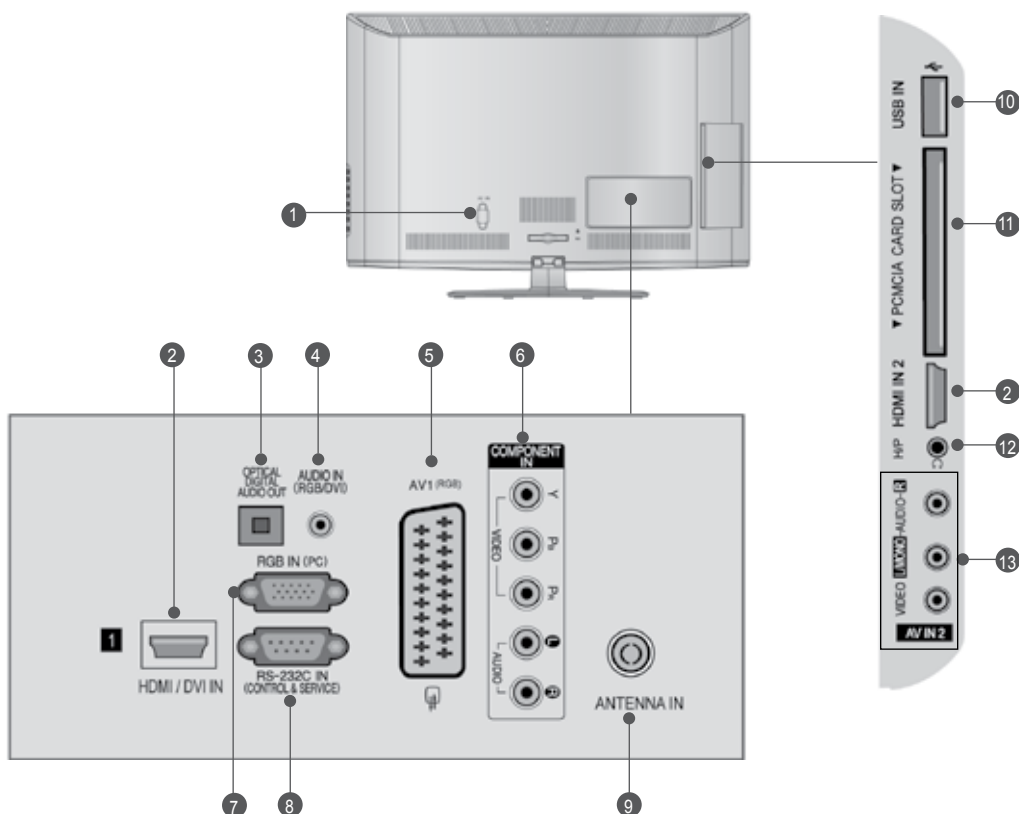

- 1 Uttag för strömkabel**  
TV:n fungerar med AC-ström. Volttalet anges i avsnittet Tekniska data. (► p.137 till 147) Använd aldrig DC-ström till TV:n.
- 2 HDMI/DVI IN-ingång**  
Anslut en HDMI-signal till HDMI IN.  
Eller en DVI-signal (VIDEO) till HDMI/DVI-porten med en DVI till HDMI-kabel.
- 3 OPTICAL DIGITAL AUDIO OUT (OPTISK DIGITAL LJUDUTGÅNG)**  
Anslut digitalt ljud till olika typer av utrustning.  
Anslut till en digital ljudenhet.  
Använd en optisk ljudkabel.
- 4 RGB-/DVI Audio-ingång**  
Anslut ljudet från en dator eller digital-TV.
- 5 Euro Scart-uttag (AV1)**  
Anslut scartuttagets ingång eller utgång från en extern enhet till de här uttagen.
- 6 Komponentingång**  
Anslut en komponentvideo/audio-enhet till de här uttagen.
- 7 RGB IN-ingång**  
Anslut utgången från en dator.
- 8 RS-232C IN (CONTROL & SERVICE) PORT**  
Anslut kontrollenheternas seriella port till TV apparatens RS-232C-uttag.  
Den här utgången används i Service- eller Hotelläge.
- 9 Antenningång**  
Anslut antenn eller kabel i det här uttaget.
- 10 USB-ingång**  
Anslut USB-lagringsenheten till det här uttaget.
- 11 PCMCIA-plats (Personal Computer Memory Card International Association)**  
Sätt in CI-modulen på PCMCIA-kortplatsen.  
(Denna funktion finns inte i alla länder.)
- 12 Hörlurar**  
Koppla in hörlurarna i hörlursuttaget.
- 13 Audio/Video-ingång**  
Anslut audio/video-utgång från en extern enhet till de här uttagen.



## Endast 32LD3\*\*\*

- Illustrationen kan se annorlunda ut än din TV.

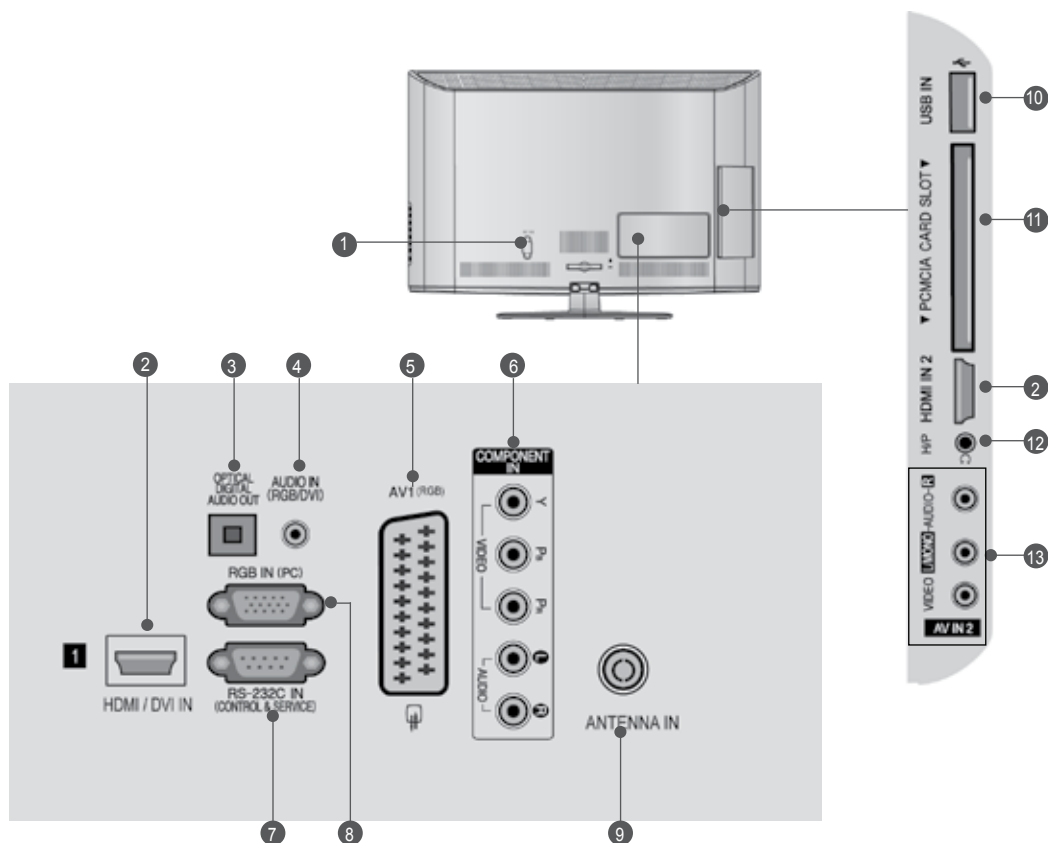

- 1 Uttag för strömkabel**  
TV:n fungerar med AC-ström. Volttalet anges i avsnittet Tekniska data. (► p.137 till 147) Använd aldrig DC-ström till TV:n.
- 2 HDMI/DVI IN-ingång**  
Anslut en HDMI-signal till HDMI IN. Eller en DVI-signal (VIDEO) till HDMI/DVI-porten med en DVI till HDMI-kabel.
- 3 OPTICAL DIGITAL AUDIO OUT (OPTISK DIGITAL LJUDUTGÅNG)**  
Anslut digitalt ljud till olika typer av utrustning. Anslut till en digital ljudenhet. Använd en optisk ljudkabel.
- 4 RGB-/DVI Audio-ingång**  
Anslut ljudet från en dator eller digital-TV.
- 5 Euro Scart-uttag (AV1)**  
Anslut scartuttagets ingång eller utgång från en extern enhet till de här uttagen.
- 6 Komponentingång**  
Anslut en komponentvideo/audio-enhet till de här uttagen.
- 7 RS-232C IN (CONTROL & SERVICE) PORT**  
Anslut kontrollenheternas seriella port till TV apparatens RS-232C-uttag. Den här utgången används i Service- eller Hotelläge.
- 8 RGB IN-ingång**  
Anslut utgången från en dator.
- 9 Antenningång**  
Anslut antenn eller kabel i det här uttaget.
- 10 USB-ingång**  
Anslut USB-lagringsenheten till det här uttaget.
- 11 PCMCIA-plats (Personal Computer Memory Card International Association)**  
Sätt in CI-modulen på PCMCIA-kortplatsen. (Denna funktion finns inte i alla länder.)
- 12 Hörlurar**  
Koppla in hörlurarna i hörlursuttaget.
- 13 Audio/Video-ingång**  
Anslut audio/video-utgång från en extern enhet till de här uttagen.

# FÖRBEREDELSE

## MONTERA FOTEN

■ Illustrationen kan se annorlunda ut än din TV.

När du monterar bordsstativet bör du kontrollera att bulten är ordentligt åtdragen. (Om bulten inte dras åt ordentligt kan TV:n vipa framåt efter installationen.) Om bulten dras åt alltför hårt kan den skadas så att åtdragningen inte blir korrekt utförd.

### Endast 19/22LD3\*\*\*

- 1 Placera försiktigt TV-skärmen på sidan på ett stoppat underlag för att skydda den från skador.



- 2 Montera TV:n enligt illustrationen.

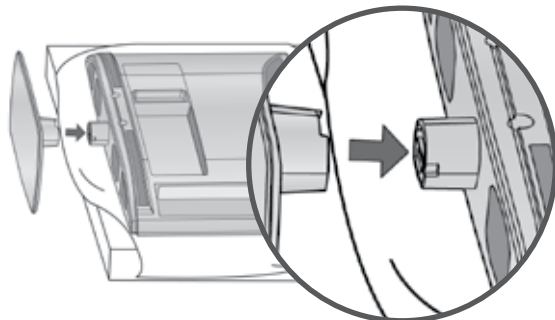

### Endast 26/32LD3\*\*\*

- 1 Placera försiktigt TV-skärmen på sidan på ett stoppat underlag för att skydda den från skador.

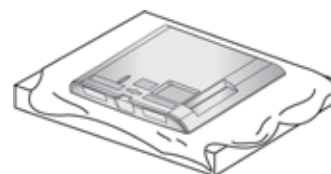

- 2 Montera ihop stället med dess fot.

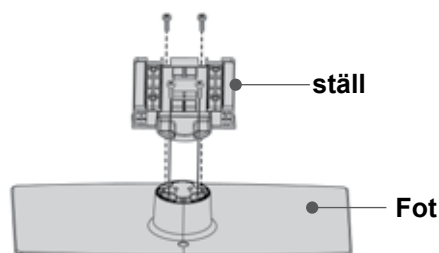

- 3 Montera TV:n enligt illustrationen.

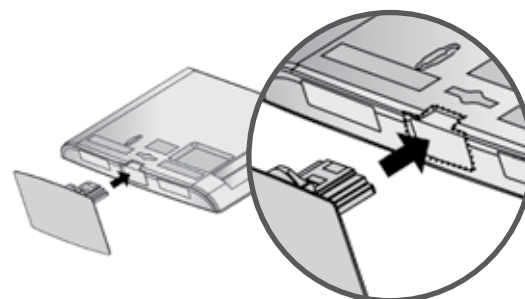

- 4 Skruva fast de fyra bultarna ordentligt i hålen baktill på TV:n.

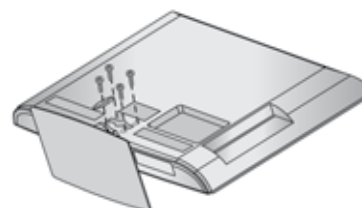

# NOT USING THE DESK-TYPE STAND

■ Illustrationen kan se annorlunda ut än din TV.  
When installing the wall-mounted unit, use the protection cover.

## Endast 19/22LD3\*\*\*

- 1 Placera försiktigt TV-skärmen på sidan på ett stoppat underlag för att skydda den från skador.



- 2 Lossa bultarna från TV:n.

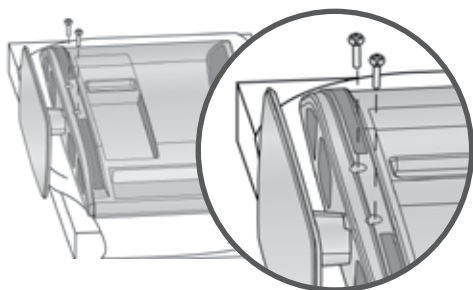

- 3 Frigör stället från TV:n.

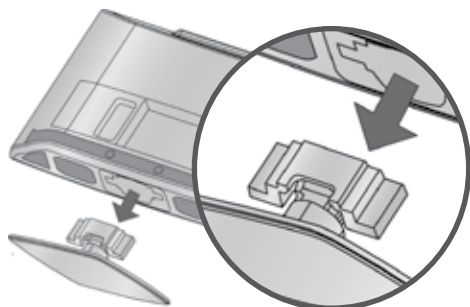

- 4 Fäst skyddslocket på TV:n.  
After removing the protection paper from the protection cover, adhere it to the TV as shown.

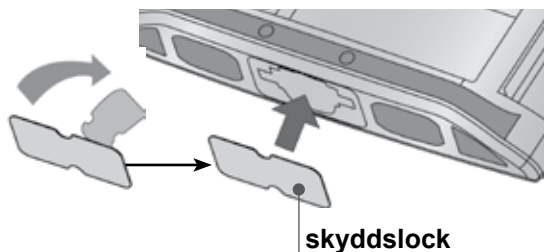

## Endast 26/32LD3\*\*\*

Tryck fast **SKYDDSHÖLJET** på TV:n tills du hör ett klickande ljud.

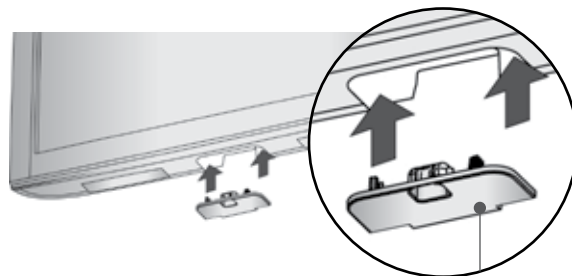

skyddslock

# FÖRBEREDELSE

## HÖLJE PÅ BAKSIDAN MED KABELSAMLARE

- Illustrationen kan se annorlunda ut än din TV.

### Endast 19/22LD3\*\*\*

När kablarna anslutits installerar du kabelhållaren enligt anvisningarna och buntar ihop kablarna.

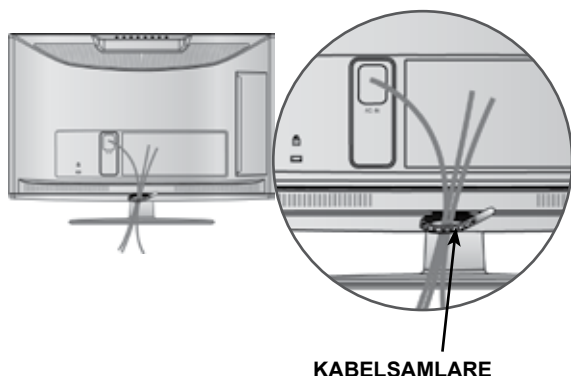

### Endast 26/32LD3\*\*\*

- 1 Anslut nödvändiga kablar.  
Information om hur du ansluter extrautrustning finns i avsnittet Installation av extern utrustning.

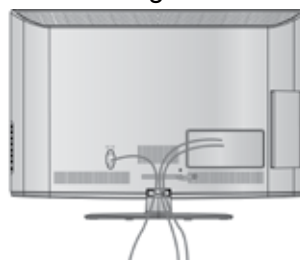

- 2 Installera **KABELSAMLAREN** enligt illustrationen.

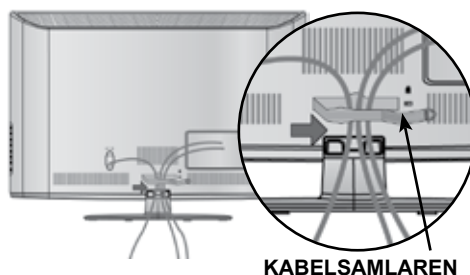

- 3 Installera **KABELSAMLAREN** enligt bilden.

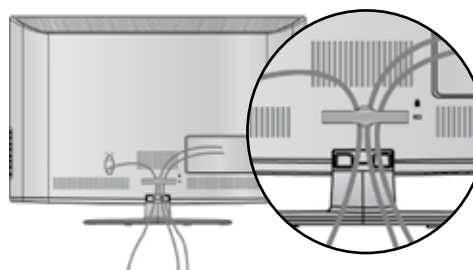

### ! OBS!

- Använd inte **KABELSAMLAREN** för att lyfta TV:n.
- Om du tappar produkten kan du skada dig, eller också kan produkten gå sönder.

## VRIDBART STATIV

(Utom 19/22LD3\*\*\*)

- Illustrationen kan se annorlunda ut än din TV.  
Efter att du installerat TV:n kan du vinkla den manuellt 20 grader åt vänster eller höger så det passar den vinkel du tittar från.

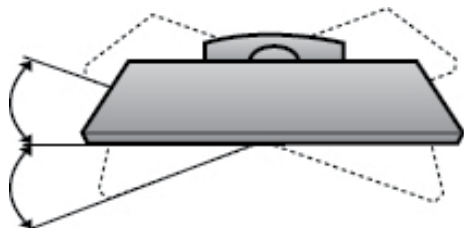

## PLACERA SKÄRMEN

(Endast 19/22LD3\*\*\*)

- Exemplet som visas här kan innehålla enheter som inte exakt motsvarar din modell.
- Anpassa panelens position på olika sätt för största bekvämlighet.

### • Tippområde

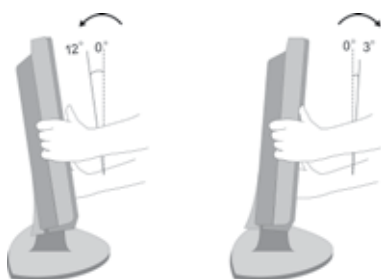

## FÄSTA TV:N PÅ ETT BORD

(Endast 26/32LD3\*\*\*)

- Illustrationen kan se annorlunda ut än din TV.  
TV:n måste fästas mot bordet så att den inte kan flyttas framåt eller bakåt. Det bör göras för att förhindra personskador och skador på produkten. Använd bara en fästskruv.

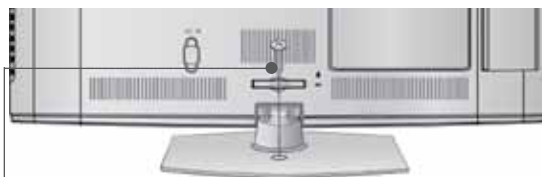

1 skruv (medföljer som en del av produkten)

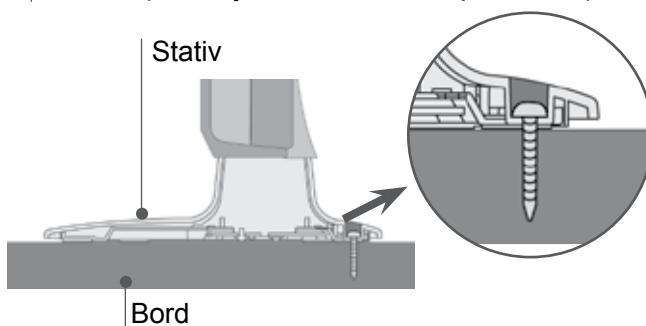

### ! VARNING

- ▶ TV-apparaten bör fästas säkert i golvet/väggen enligt installationsanvisningarna för att förhindra att den tipsar över. Att luta, skaka eller gunga apparaten kan orsaka personskada.

# FÖRBEREDELSE

## KENSINGTON-LÅS

- Denna funktion finns inte på alla modeller.
- Illustrationen kan se annorlunda ut än din TV.

Denna TV är utrustad med ett uttag på den bakre panelen för ett säkerhetssystem från Kensington. Använd Kensington-låset som på bilden.

Mer detaljerad installation om Kensington-lås och hur de används finns i den användarhandbok som medföljer Kensington-låset.

Du kan också gå till <http://www.kensington.com>, webbplatsen för Kensington. Kensington säljer säkerhetssystem för värdefull elektronisk utrustning som bärbara datorer och LCD-skärmar.

### ! OBS!

- ▶ Säkerhetslåset från Kensington medföljer inte.
- ▶ Om TV:n är sval kan det hända att du ser lite "flimmar" när den slås på. Det är helt normalt. Det är inte fel på apparaten.
- ▶ Punkteffekter kan synas på skärmen i form av små röda, gröna eller blå prickar. De har ingen verkan på skärmens prestanda.
- ▶ Undvik att vidröra LCD-skärmen eller hålla fingrarna mot den en längre tid. Detta kan orsaka tillfälliga förvrängningseffekter på skärmen.

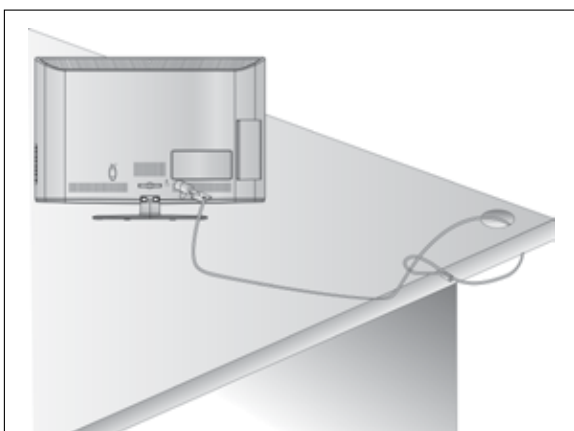

## INSTALLATIONSANVISNINGAR

- Du bör införskaffa de komponenter som krävs för att kunna fästa TV:n säkert på väggen.
- Placera TV:n nära väggen så att den inte välter i golvet om den knuffas till.
- A Instruktionerna här nedan beskriver ett säkrare sätt att montera TV:n, nämligen att fästa den mot väggen, så att den inte välter framåt om någon kommer åt den. Detta hindrar produkten från att välta framåt och orsaka personsador. Även skador på TV:n undviks på det här sättet. Se till att barn inte klänger på TV:n eller hänger i den.

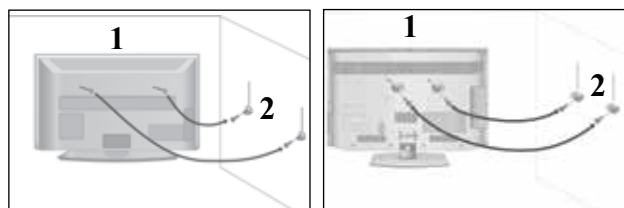

- 1 Använd skruvögloma eller vinkeljämen/skruvarna för TV för att fästa produkten på väggen enligt bilden. (Om TV:n har skruvar i ringbultarna lossar du dessa.)  
\* Sätt i skruvögloma eller vinkeljämen/skruvarna för TV och spänn fast dem ordentligt i de övre hålen.
- 2 Fäst vinkeljämen med skruvorna på väggen. Avpassa efter höjden på det vinkeljäm som fästs på väggen.

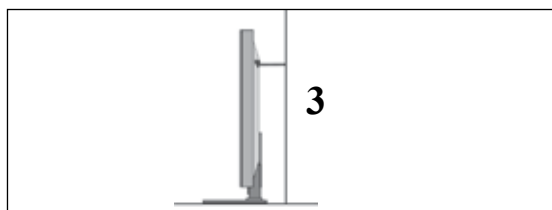

- 3 Bind ett stadigt rep i produkten vid montering och inpassning. Det är säkrare att binda repet så att det ligger horisontellt mellan väggen och produkten.

### ! OBS!

- ▶ Knyt upp repet innan produkten flyttas.
- ▶ Använd en hållare eller ett skåp stor/t och stark/ t nog för att klara produktens storlek och tyngd.
- ▶ För att produkten ska vara säker att använda, se till att vinkeljärnet på väggen är monterat på samma höjd som det på produkten.

- TV:n kan placeras på flera olika sätt, till exempel på en vägg, ett skrivbord, osv.
- TV:n är designad för att monteras horisontellt.

## JORDNING

Var noga med att ansluta jordkabeln för att förhindra strömstötter. Om det inte finns några tillgängliga jordningsmetoder bör en kvalificerad tekniker installera ett separat överströmsskydd. Försök inte jorda enheten genom att koppla den till telefonledningar, åskledare eller gasledningar.

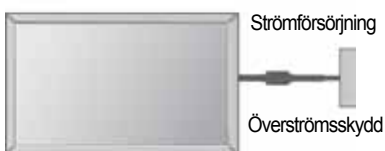

## INSTALLATION PÅ BORDSSOCKEL

- Illustrationen kan se annorlunda ut än din TV.

För rätt ventilation se till att det finns ca 10 cm fritt utrymme runt hela TV:n.

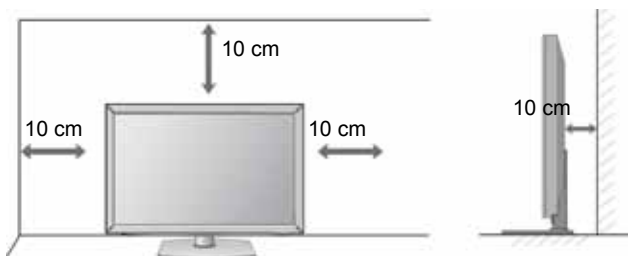

## VÄGGMONTERING: HORISONTELL INSTALLATION

- Du bör använda LG:s väggmonteringsfäste när du monterar TV:n på väggen.
- Vi rekommenderar att du skaffar ett väggfäste som stöder VESA-standarden.
- LG rekommenderar att väggmonteringen utförs av en professionell installatör.

### ! OBS!

- ▶ Väggfästet ska monteras på en bärkraftig vägg i rät vinkel mot golvet.
- ▶ Vid montering mot tak eller lutande vägg ska ett särskilt väggfäste användas.
- ▶ Ytan som väggfästet monteras på ska vara av tillräckligt starkt material för att kunna bära TV-apparatens vikt, t.ex. betong, natursten, murtegel eller håltegel.
- ▶ Monteringsskruvens typ och längd avgörs av vilken typ av väggfäste som används. Läs anvisningarna som medföljer väggfästet om du vill veta mer.
- ▶ LG ansvarar inte för några olyckor eller skador på egendom eller TV-apparat till följd av felaktig montering::
  - Om väggfästen som inte är kompatibla med VESA används.
  - Felaktig infästning av skruvar som kan leda till att TV-apparaten faller och orsakar personskador.
  - Om rekommenderat tillvägagångssätt för montering inte följs.

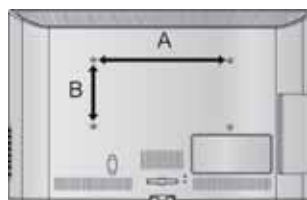
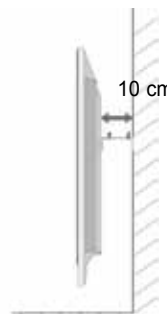
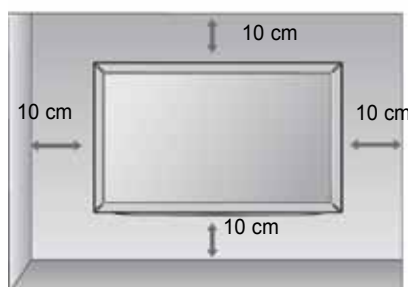

Modell	VESA (A * B)	Standard Skruv	kvantitet
19/22LD3***	100 * 100	M4	4
26/32LD3***	200 * 100	M4	4

# FÖRBEREDELSE

## FJÄRRKONTROLLFUNKTIONER

När du använder fjärrkontrollen riktar du den mot fjärrkontrollssensorn på TV:n.



- ⏻ (POWER)** Slår på TV:n från standbyläge och stänger av den till standbyläge.
- ENERGY SAVING (ENERGISPARLÄGE)** Justera TV-apparatens energisparläge. (► **sid. 95**)
- AV MODE (AV-LÄGE)** Med den här knappen kan du välja och ange bilder och ljud när du ansluter AV-enheter. (► **sid. 50**)
- INPUT** Läge för extern insignal växlas roterande. (► **sid.43**)
- TV/RAD (TV/Radio)** Väljer kanal för radio, TV och digital-TV.
- Sifferknappar** Väljer ett program.  
0 till 9 Väljer numrerade objekt på en meny.
- LIST** Visar programtablån. (► **sid.41**)
- Q.VIEW** Återgår till föregående program
- MENU** Väljer en meny.  
Stänger alla bildskärmsmenyer och återgår till TV-läge från alla menyer. (► **sid.19**)
- GUIDE** Visar programlistan. (► **sid.86**)
- Q. MENU (SNABBMENYN)** Välj önskad snabbmenykälla. (Förhållande, Tydlig röst II, Bildläge, Ljudläge, Språk för ljud, Insomningstimer, Hoppa över Av/På, USB-enhet) (► **sid.18**)
- BACK (TILLBAKA)** Gör att användaren kan flytta retur ett steg i ett interaktivt program, EPG eller någon annan funktion som inbegriper interaktion med användaren.
- EXIT (AVSLUTA)** Tar bort alla skärmbilder och återvänder till TV titande från vilken meny som helst.
- INFO ⓘ** Visar informationen för den aktuella skärmen.
- NAVIGERINGSKNAPPAR (Upp/Ned/Vän)** Med dessa kan du navigera i menyer på skärmen och justera olika inställningar.
- OK** Godkänner ett val eller visar aktuellt läge.
- FÄRGADE KNAPPAR** Dessa knappar används för text-TV. (finns endast på **TELETEXT**-modeller) eller **Program ändring**.
- 1 TELETEXT knappar** Dessa knappar används för text-TV. Mer information hittar du i avsnittet "Teletext". (► **sid.130**)
- SUBTITLE** Visar önskad undertextning i digitalt läge.





Volymknappar +/- Justerar volymen.

FAV Visar det favoritprogram som har valts.

MARK Välj ingång för att tillämpa inställningar för Picture Wizard (Bildguiden).  
Markera och avmarkera program på menyn USB.

RATIO Väljer önskad bildproportion. (► sid.92)

MUTE Slår till eller från ljudet.

Programknappar (SIDAUPP/NED) Väljer ett program.

PAGE UP/DOWN (SIDAUPP/NED) Flyttar en sidstorlek uppåt eller nedåt på skärmen.

Knappar för SIMPLINK/MY MEDIA Meny Knappar för SIMPLINK eller MY MEDIA meny. (Foto och Musikförteckningar).

**SIMPLINK** Visa en lista över alla AV-enheter som är anslutna till TV:n. När du trycker upprepade gånger på denna knapp visas menyn Simplink (Enheter) på skärmen. (► sid.46)

## SÄTTA I BATTERIER



- Öppna locket över batterifacket på fjärrkontrollens baksida. Tänk på att vända dem på rätt håll (+ mot +, - mot -).
- Sätt in två 1,5 V AAA-batterier. Blanda inte gamla och nya batterier.
- Stäng locket.
- För att ta ur batterierna gör precis som vid insättning av dem, men tvärtom.

# FÖRBEREDELSE

## LCD-TV, MODELLER : 32/37/42/47LD4\*\*\*

### TILLBEHÖR

Kontrollera att förpackningen innehåller följande tillbehör. Kontakta återförsäljaren om något tillbehör saknas.

- Illustrationen kan se annorlunda ut än din TV.



Handbok

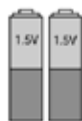

Batterier  
(AAA)

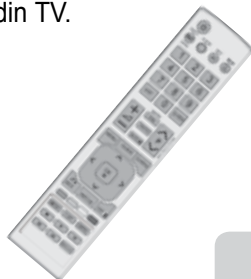

Fjärrkontroll



Feritno jedro  
(Den här delen medföljer  
inte alla modeller.)



Nätsladd





Den här delen medföljer inte alla modeller.



\* Om det finns fläckar eller fingeravtryck på TV:n torkar du försiktigt av ytan med den särskilda rengöringsduken.

Polerduk  
Polera skärmen med duken.

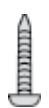
Var noga med att torka försiktigt.  
Alltför mycket kraft kan skada eller missfärga ytan.

	x 8 eller		x 4		1 skruv	
(M4x20)		(M4x20)		(Endast 32/37/42/47LD45**)	(Endast 32/37/42/47LD42**)	Skyddslock
bultar för montering av foten						

### ANVÄNDA FERRITKÄRNA (Denna funktion finns inte på alla modeller.)

Ferritkärna kan användas för att reducera den elektromagnetiska vågen vid anslutning av nätkabeln.

Ju närmare nätkontakten som ferritkärnan befinner sig, desto bättre.



Anslut nätkontakten så att den är helt instucken.

## KONTROLLER PÅ FRONTPANELEN

### ❗ OBS!

- ▶ TV:n kan placeras i standby-läge för att minska strömförbrukningen. TV:n bör dessutom stängas av med hjälp av TV:ns på-/av-knapp om den inte kommer att användas på ett tag eftersom det här kommer att minska strömförbrukningen.
- ▶ Den ström som förbrukas under användningen kan minskas rejält om bildens ljusstyrka minskas vilket minskar de totala driftskostnaderna.

### ⚠ VARNING!

- ▶ Trampa inte på glasstället och utsätt det inte för stötar. Stället kan splittras, vilket kan leda till personskador eller att TV:n faller.
- ▶ Dra inte TV:n. Det kan skada både produkten och golvet.

### Endast 32/37/42/47LD45\*\*

- Illustrationen kan se annorlunda ut än din TV.

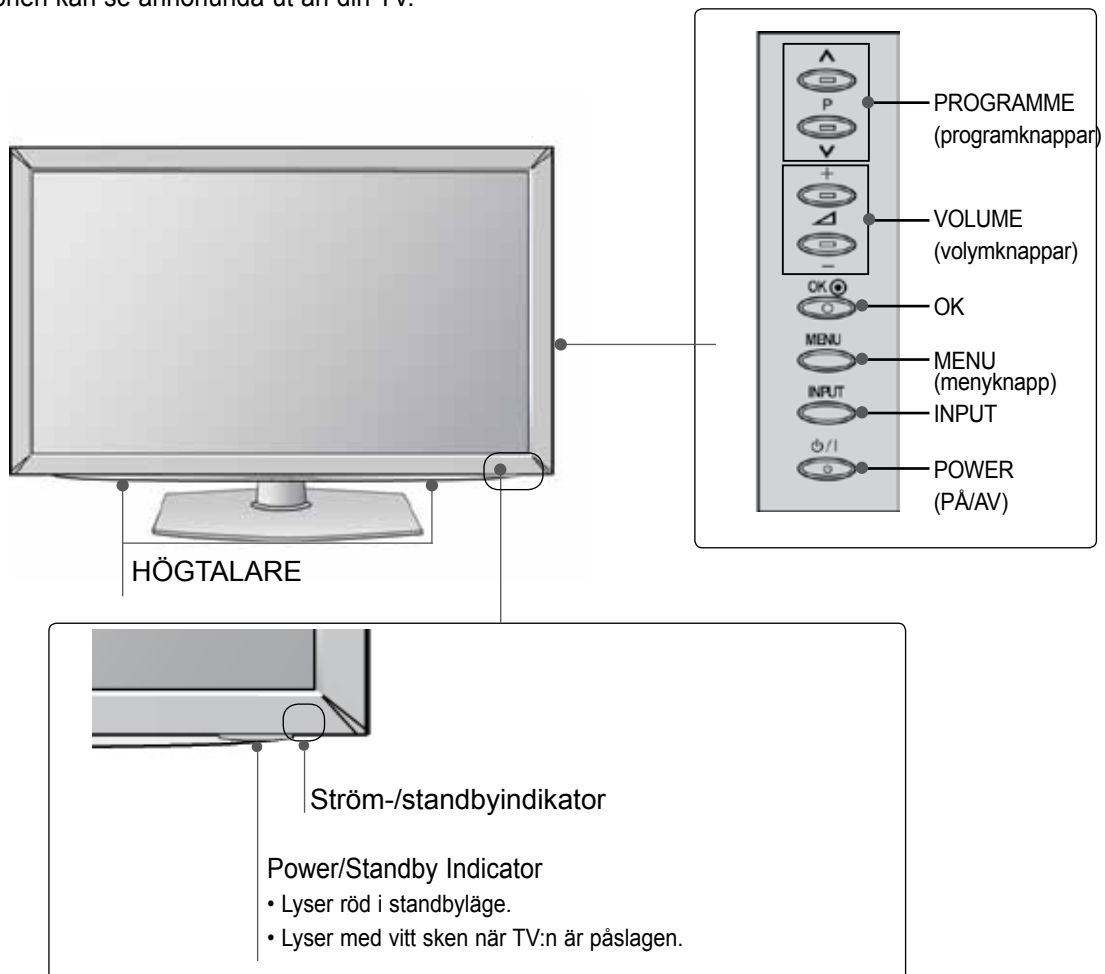

# FÖRBEREDELSE

Endast 32/37/42/47LD42\*\*

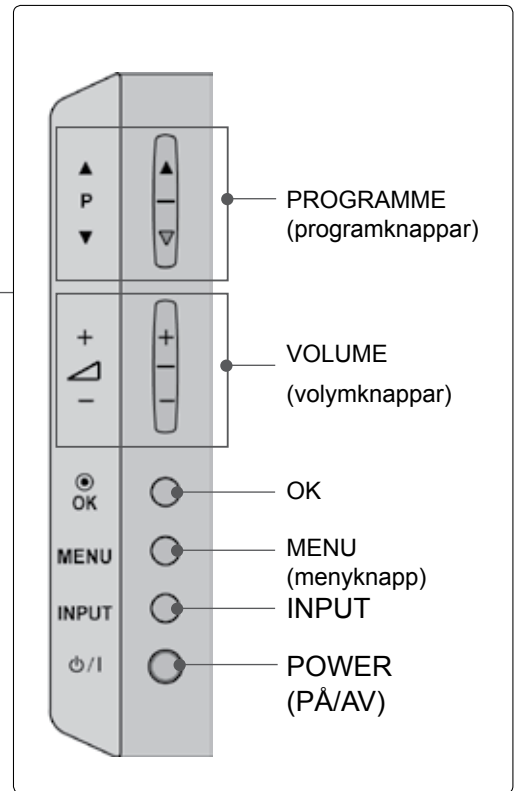
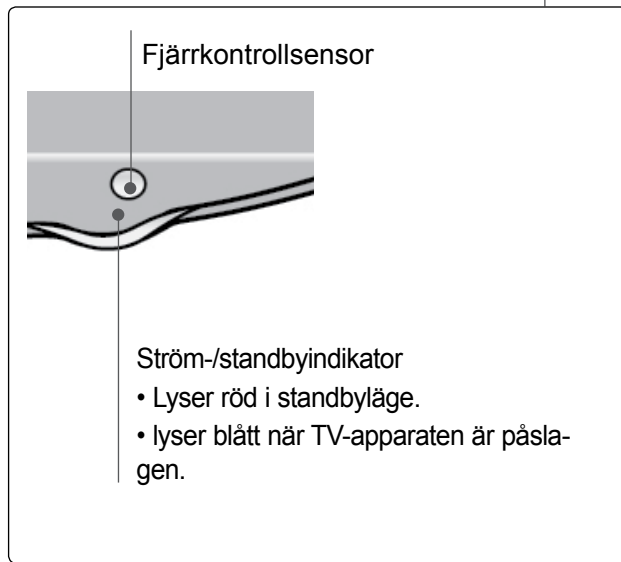
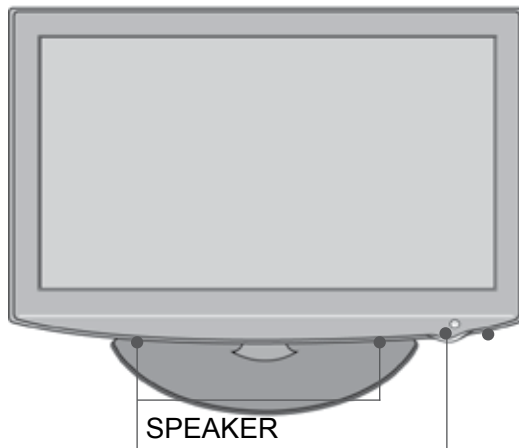

# INFORMATION PÅ BAKSIDAN

- Illustrationen kan se annorlunda ut än din TV.

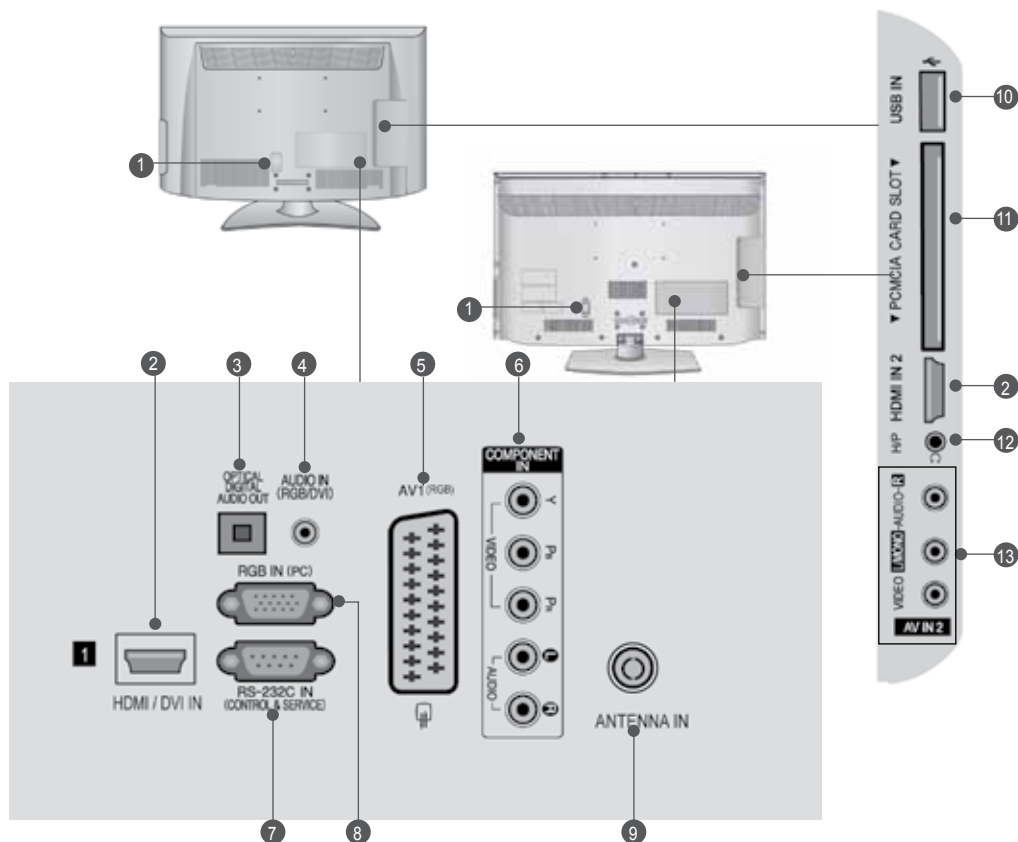

- Uttag för strömkabel**  
TV:n fungerar med AC-ström. Volttalet anges i avsnittet Tekniska data. (► p.137 till 147) Använd aldrig DC-ström till TV:n.
- HDMI/DVI IN-ingång**  
Anslut en HDMI-signal till HDMI IN. Eller en DVI-signal (VIDEO) till HDMI/DVI-porten med en DVI till HDMI-kabel.
- OPTICAL DIGITAL AUDIO OUT (OPTISK DIGITAL LJUDUTGÅNG)**  
Anslut digitalt ljud till olika typer av utrustning. Anslut till en digital ljudenhet. Använd en optisk ljudkabel.
- RGB-/DVI Audio-ingång**  
Anslut ljudet från en dator eller digital-TV.
- Euro Scart-uttag (AV1)**  
Anslut scartuttagets ingång eller utgång från en extern enhet till de här uttagen.
- Komponentingång**  
Anslut en komponentvideo/audio-enhet till de här uttagen.
- RS-232C IN (CONTROL & SERVICE) PORT**  
Anslut kontrollenheternas seriella port till TV apparatens RS-232C-uttag. Den här utgången används i Service- eller Hotelläge.
- RGB IN-ingång**  
Anslut utgången från en dator.
- Antenningång**  
Anslut antenn eller kabel i det här uttaget.
- USB-ingång**  
Anslut USB-lagringsenheten till det här uttaget.
- PCMCIA-plats (Personal Computer Memory Card International Association)**  
Sätt in CI-modulen på PCMCIA-kortplatsen. (Denna funktion finns inte i alla länder.)
- Hörlurar**  
Koppla in hörlurarna i hörlursuttaget.
- Audio/Video-ingång**  
Anslut audio/video-utgång från en extern enhet till de här uttagen.

# FÖRBEREDELSE

## HÖLJE PÅ BAKSIDAN MED KABELSAMLARE

■ Illustrationen kan se annorlunda ut än din TV.

När du monterar bordsstativet bör du kontrollera att bulten är ordentligt åtdragen. (Om bulten inte dras åt ordentligt kan TV:n vipa framåt efter installationen.) Om bulten dras åt alltför hårt kan den skadas så att åtdragningen inte blir korrekt utförd.

### Endast 32/37/42/47LD45\*\*

- 1 Placera försiktigt TV-skärmen på sidan på ett stoppat underlag för att skydda den från skador.



- 2 Montera ihop stället med dess fot.

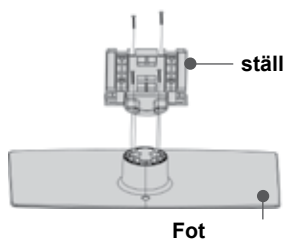

- 3 Montera TV:n enligt illustrationen.

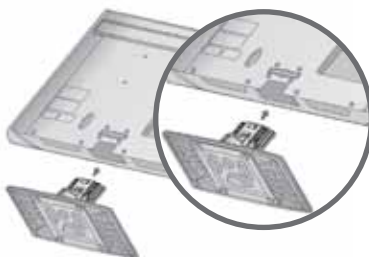

- 4 Skruva fast de fyra bultarna ordentligt i hålen baktill på TV:n.



### Endast 32/37/42/47LD42\*\*

- 1 Placera försiktigt TV-skärmen på sidan på ett stoppat underlag för att skydda den från skador.

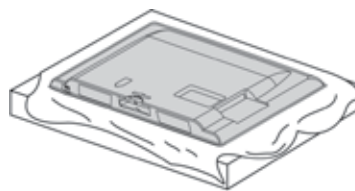

- 2 Montera TV:n enligt illustrationen.

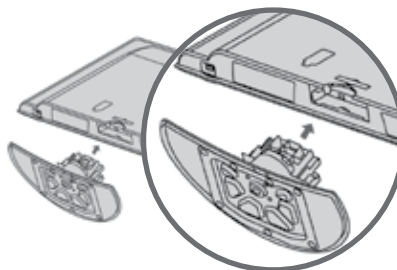

- 3 Skruva fast de fyra bultarna ordentligt i hålen baktill på TV:n.

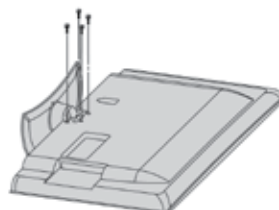

## HÖLJE PÅ BAKSIDAN MED KABELSAMLARE

■ Illustrationen kan se annorlunda ut än din TV.

- 1 Anslut nödvändiga kablar.  
Information om hur du ansluter extrautrustning finns i avsnittet Installation av extern utrustning.



- 2 Installera **KABELSAMLAREN** enligt illustrationen.

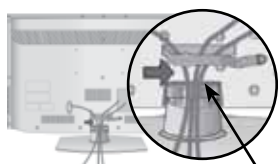

KABELSAMLAREN

- 3 Installera **KABELSAMLAREN** enligt bilden.



### ! OBS!

- Använd inte KABELSAMLAREN för att lyfta TV:n
- Om du tappar produkten kan du skada dig, eller också kan produkten gå sönder.

## FÄSTA TV:N PÅ ETT BORD (ENDAST 32/37/42LD4\*\*\*)

■ Illustrationen kan se annorlunda ut än din TV.  
TV:n måste fästas mot bordet så att den inte kan flyttas framåt eller bakåt. Det bör göras för att förhindra personskador och skador på produkten. Använd bara en fästskruv.



1 skruv  
(medföljer som en del av produkten)

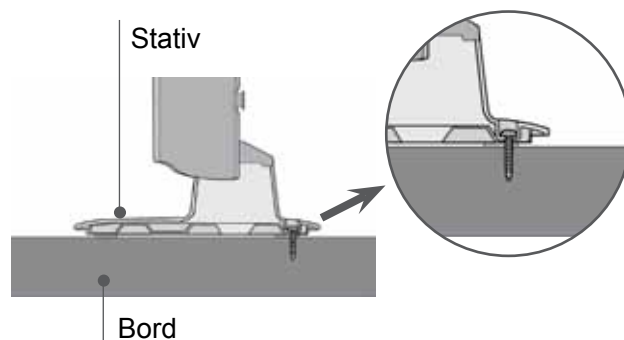

### ! VARNING

- TV-apparaten bör fästas säkert i golvet/väggen enligt installationsanvisningarna för att förhindra att den tipsar över. Att luta, skaka eller gunga apparaten kan orsaka personskada

## OM DU INTE ANVÄNDER BORDSSTATIVET

■ Illustrationen kan se annorlunda ut än din TV.  
Vid montering av väggmonterad enhet ska skyddslocket användas

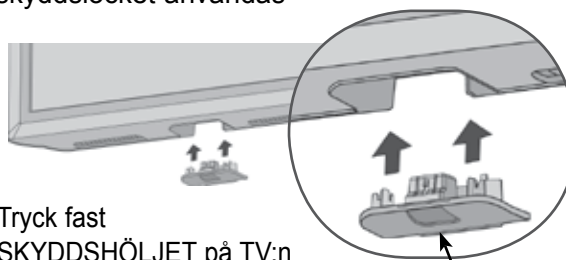

Tryck fast  
SKYDDSHÖLJET på TV:n  
tills du hör ett klickande  
ljud.

SKYDDSLÖCK

# FÖRBEREDELSE

## KENSINGTON-LÅS

- Denna funktion finns inte på alla modeller.
- Illustrationen kan se annorlunda ut än din TV.

Denna TV är utrustad med ett uttag på den bakre panelen för ett säkerhetssystem från Kensington. Använd Kensington-låset som på bilden.

Mer detaljerad installation om Kensington-lås och hur de används finns i den användarhandbok som medföljer Kensington-låset.

Du kan också gå till <http://www.kensington.com>, webbplatsen för Kensington. Kensington säljer säkerhetssystem för värdefull elektronisk utrustning som bärbara datorer och LCD-skärmar.

### ! OBS!

- ▶ Säkerhetslåset från Kensington medföljer inte.
- ▶ Om TV:n är sval kan det hända att du ser lite "flimmar" när den slås på. Det är helt normalt. Det är inte fel på apparaten.
- ▶ Punkteffekter kan synas på skärmen i form av små röda, gröna eller blå prickar. De har ingen verkan på skärmens prestanda.
- ▶ Undvik att vidröra LCD-skärmen eller hålla fingrarna mot den en längre tid. Detta kan orsaka tillfälliga förvrängningseffekter på skärmen.

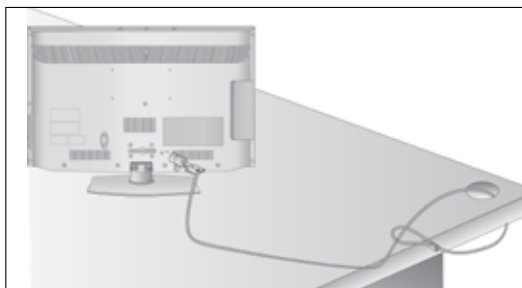

## INSTALLATIONSANVISNINGAR

- Du bör införskaffa de komponenter som krävs för att kunna fästa TV:n säkert på väggen.
- Placera TV:n nära väggen så att den inte välter i golvet om den knuffas till.
- A Instruktionerna här nedan beskriver ett säkrare sätt att montera TV:n, nämligen att fästa den mot väggen, så att den inte välter framåt om någon kommer åt den. Detta hindrar produkten från att välta framåt och orsaka personskador. Även skador på TV:n undviks på det här sättet. Se till att barn inte klänger på TV:n eller hänger i den.

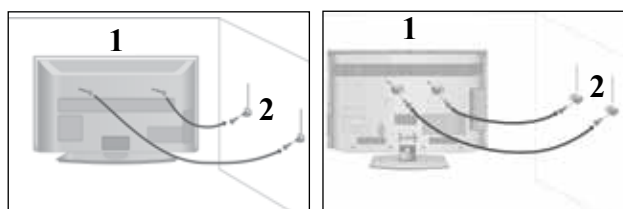

- 1 Använd skruvöglorna eller vinkeljämen/skruvorna för TV för att fästa produkten på väggen enligt bilden. (Om TV:n har skruvar i ringbultarna lossar du dessa.)  
\* Sätt i skruvöglorna eller vinkeljämen/skruvorna för TV och spänn fast dem ordentligt i de övre hålen.
- 2 Fäst vinkeljämen med skruvorna på väggen. Avpassa efter höjden på det vinkeljäm som fästs på väggen.

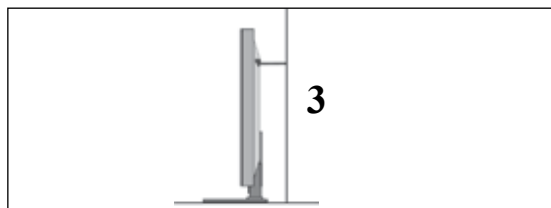

- 3 Bind ett stadigt rep i produkten vid montering och inpassning. Det är säkrare att binda repet så att det ligger horisontellt mellan väggen och produkten.

### ! OBS!

- ▶ Knyt upp repet innan produkten flyttas.
- ▶ Använd en hållare eller ett skåp stor/t och stark/ t nog för att klara produktens storlek och tyngd.
- ▶ För att produkten ska vara säker att använda, se till att vinkeljärnet på väggen är monterat på samma höjd som det på produkten.



- TV:n kan placeras på flera olika sätt, till exempel på en vägg, ett skrivbord, osv.
- TV:n är designad för att monteras horisontellt.

## JORDNING

Var noga med att ansluta jordkabeln för att förhindra strömstötter. Om det inte finns några tillgängliga jordningsmetoder bör en kvalificerad tekniker installera ett separat överströmsskydd. Försök inte jorda enheten genom att koppla den till telefonledningar, åskledare eller gasledningar.



## INSTALLATION PÅ BORDSSOCKEL

- Illustrationen kan se annorlunda ut än din TV.

För rätt ventilation se till att det finns ca 10 cm fritt utrymme runt hela TV:n.

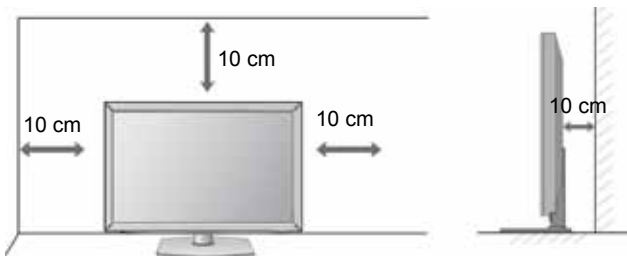

## VÄGGMONTERING: HORISONTELL INSTALLATION

- Du bör använda LG:s väggmonteringsfäste när du monterar TV:n på väggen.
- Vi rekommenderar att du skaffar ett väggfäste som stöder VESA-standarden.
- LG rekommenderar att väggmonteringen utförs av en professionell installatör.

### ! OBS!

- ▶ Väggfästet ska monteras på en bärkraftig vägg i rät vinkel mot golvet.
- ▶ Vid montering mot tak eller lutande vägg ska ett särskilt väggfäste användas.
- ▶ Ytan som väggfästet monteras på ska vara av tillräckligt starkt material för att kunna bära TV-apparatens vikt, t.ex. betong, natursten, murtegel eller håltegel.
- ▶ Monteringsskruvens typ och längd avgörs av vilken typ av väggfäste som används. Läs anvisningarna som medföljer väggfästet om du vill veta mer.
- ▶ LG ansvarar inte för några olyckor eller skador på egendom eller TV-apparat till följd av felaktig montering::
  - Om väggfästen som inte är kompatibla med VESA används.
  - Felaktig infästning av skruvar som kan leda till att TV-apparaten faller och orsakar personska- dor.
  - Om rekommenderat tillvägagångssätt för monter- ing inte följs.

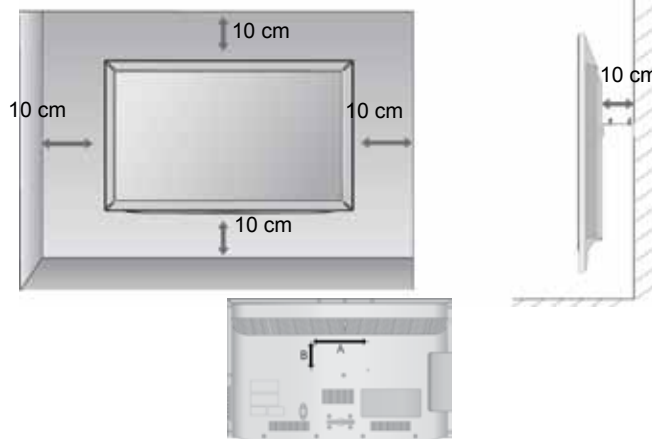

Modell	VESA (A * B)	Standard Skruv	kvantitet
32LD4***	200 * 100	M4	4
37/42/47LD4***	200 * 200	M6	4

## VRIDBART STATIV

- Illustrationen kan se annorlunda ut än din TV.
- Efter att du installerat TV:n kan du vinkla den manuellt 20 grader åt vänster eller höger så det passar den vinkel du tittar från.

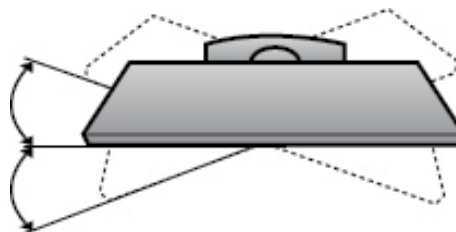

# FÖRBEREDELSE

## FJÄRRKONTROLLFUNKTIONER

När du använder fjärrkontrollen riktar du den mot fjärrkontrollssensorn på TV:n.



**⏻(POWER)** Slår på TV:n från standbyläge och stänger av den till standbyläge.

**ENERGY SAVING (ENERGISPARLÄGE)** Justera TV-apparatens energisparläge.(► **sid. 95**)

**AV MODE(AV-LÄGE)** Med den här knappen kan du välja och ange bilder och ljud när du ansluter AV-enheter.(► **sid. 50**)

**INPUT** Läge för extern insignal växlas roterande.(► **sid.43**)

**TV/RAD (TV/Radio)** Väljer kanal för radio, TV och digital-TV.

**Sifferknappar** Väljer ett program.

**0 till 9** Väljer numrerade objekt på en meny.

**LIST** Visar programtablån.(► **sid.41**)

**Q.VIEW** Återgår till föregående program

**MENU** Väljer en meny.  
Stänger alla bildskärmsmenyer och återgår till TV-läge från alla menyer.(► **sid.19**)

**GUIDE** Visar programlistan.(► **sid.86**)

**Q. MENU (SNABBMENYN)** Välj önskad snabbmenykälla. (Förhållande, Tydlig röst II, Bildläge, Ljudläge, Språk för ljud, Insomningstimer, Hoppa över Av/På, USB-enhet)(► **sid.18**)

**BACK(TILLBAKA)** Gör att användaren kan flytta retur ett steg i ett interaktivt program, EPG eller någon annan funktion som inbegriper interaktion med användaren.

**EXIT(AVSLUTA)** Tar bort alla skärmbilder och återvänder till TV titande från vilken meny som helst.

**INFO ⓘ** Visar informationen för den aktuella skärmen.

**NAVIGERINGSKNAPPAR (Upp/Ned/Vän)** Med dessa kan du navigera i menyer på skärmen och justera olika inställningar.

**OK** Godkänner ett val eller visar aktuellt läge.

**FÄRGADE KNAPPAR** Dessa knappar används för text-TV. (finns endast på **TELETEXT**-modeller) eller **Program ändring**.

**1** **TELETEXT knappar** Dessa knappar används för text-TV. Mer information hittar du i avsnittet "Teletext".(► **sid.130**)

**SUBTITLE** Visar önskad undertextning i digitalt läge.



Volymknappar  
+/- Justerar volymen.

FAV Visar det favoritprogram som har valts.

MARK Välj ingång för att tillämpa inställningar för Picture Wizard (Bildguiden).  
Markera och avmarkera program på menyn USB.

RATIO Väljer önskad bildproportion. (► sid.92)

MUTE Slår till eller från ljudet.

Programknappar  
(SIDAUPP/NED) Väljer ett program.

PAGE  
UP/DOWN  
(SIDAUPP/NED) Flyttar en sidstorlek uppåt eller nedåt på skärmen.

Knappar för  
SIMPLINK/MY  
MEDIA Meny Knappar för SIMPLINK eller MY MEDIA meny. (Foto och Musikförteckningar).

**SIMPLINK** Visa en lista över alla AV-enheter som är anslutna till TV:n. När du trycker upprepade gånger på denna knapp visas menyn Simplink (Enheter) på skärmen. (► sid.46)

## SÄTTA I BATTERIER



- Öppna locket över batterifacket på fjärrkontrollens baksida. Tänk på att vända dem på rätt håll (+mot +,-mot -).
- Sätt in två 1,5 V AAA-batterier. Blanda inte gamla och nya batterier.
- Stäng locket.
- För att ta ur batterierna gör precis som vid insättning av dem, men tvärtom.

# FÖRBEREDELSE

## LCD-TV, MODELLER : 32/42/46/52/60LD5\*\*\* TILLBEHÖR

Kontrollera att förpackningen innehåller följande tillbehör. Kontakta återförsäljaren om något tillbehör saknas.

- Illustrationen kan se annorlunda ut än din TV.



Handbok

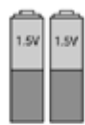

Batterier  
(AAA)

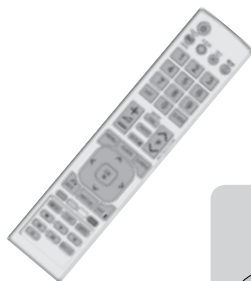

Fjärrkontroll

Den här delen medföljer inte alla modeller.

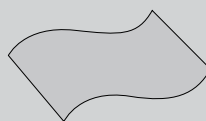

Polerduk  
Polera skärmen med  
duken.

\* Om det finns fläckar eller  
fingeravtryck på TV:n torkar  
du försiktigt av ytan med den  
särskilda rengöringsduken.

Var noga med att torka för-  
siktigt.  
Alltför mycket kraft kan skada  
eller missfärga ytan.



Nätsladd



Feritno jedro  
(Den här delen medföljer inte  
alla modeller.)

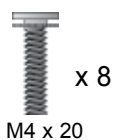

bultar för montering av  
foten



1 skruv  
(Endast 32/42LD5\*\*)



Skyddslock

## ANVÄNDA FERRITKÄRNA (Denna funktion finns inte på alla modeller.)

Ferritkärna kan användas för att reducera den elektromagne-  
tiska vågen vid anslutning av nätkabeln.

Ju närmare nätkontakten som ferritkärnan befinner sig, desto  
bättre.



Anslut nätkontakten så att den är helt  
instucken.

## KONTROLLER PÅ FRONTPANELEN

### ! OBS!

- ▶ TV:n kan placeras i standby-läge för att minska strömförbrukningen. TV:n bör dessutom stängas av med hjälp av TV:ns på-/av-knapp om den inte kommer att användas på ett tag eftersom det här kommer att minska strömförbrukningen.
- ▶ Den ström som förbrukas under användningen kan minskas rejält om bildens ljusstyrka minskas vilket minskar de totala driftskostnaderna.

### ! VARNING!

- ▶ Trampa inte på glasstället och utsätt det inte för stötar. Stället kan splittras, vilket kan leda till personskador eller att TV:n faller.
- ▶ Dra inte TV:n. Det kan skada både produkten och golvet.

- Illustrationen kan se annorlunda ut än din TV.

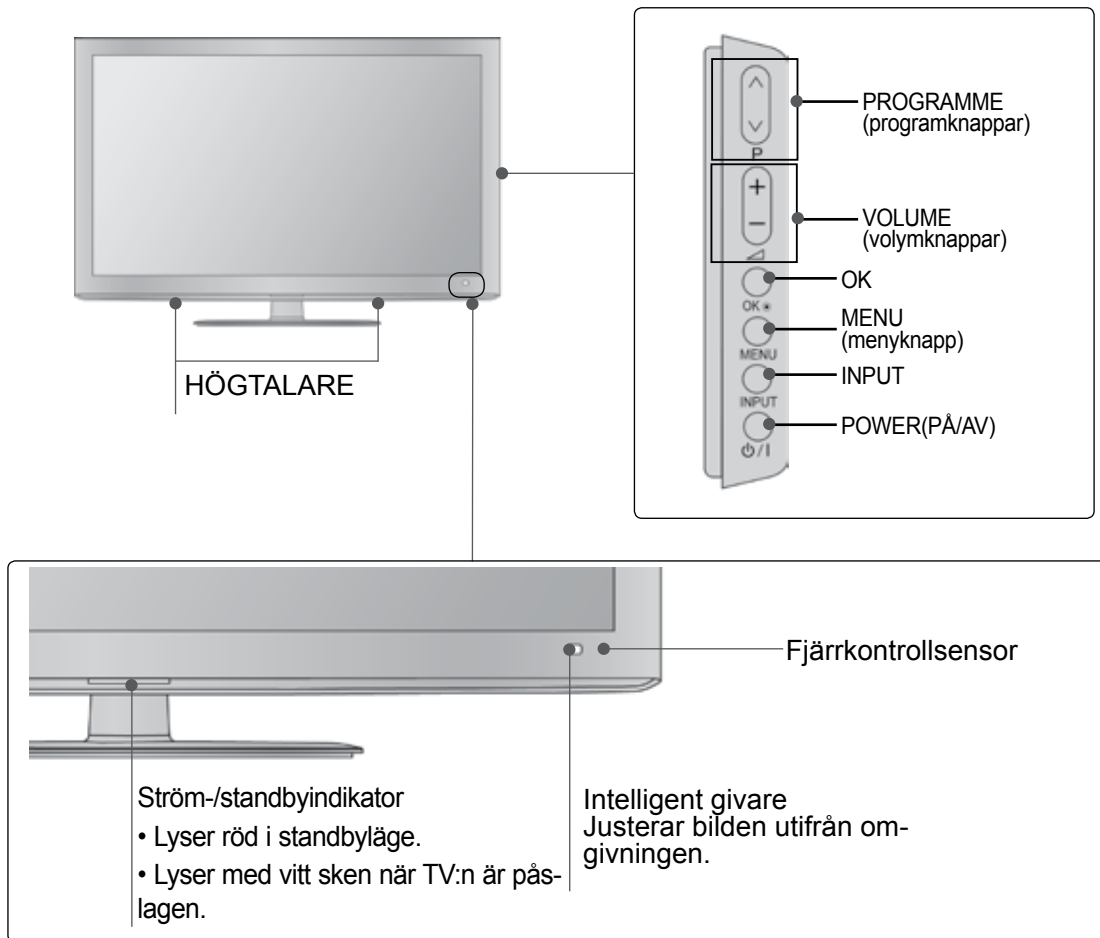

# FÖRBEREDELSE

## INFORMATION PÅ BAKSIDAN

- Illustrationen kan se annorlunda ut än din TV.

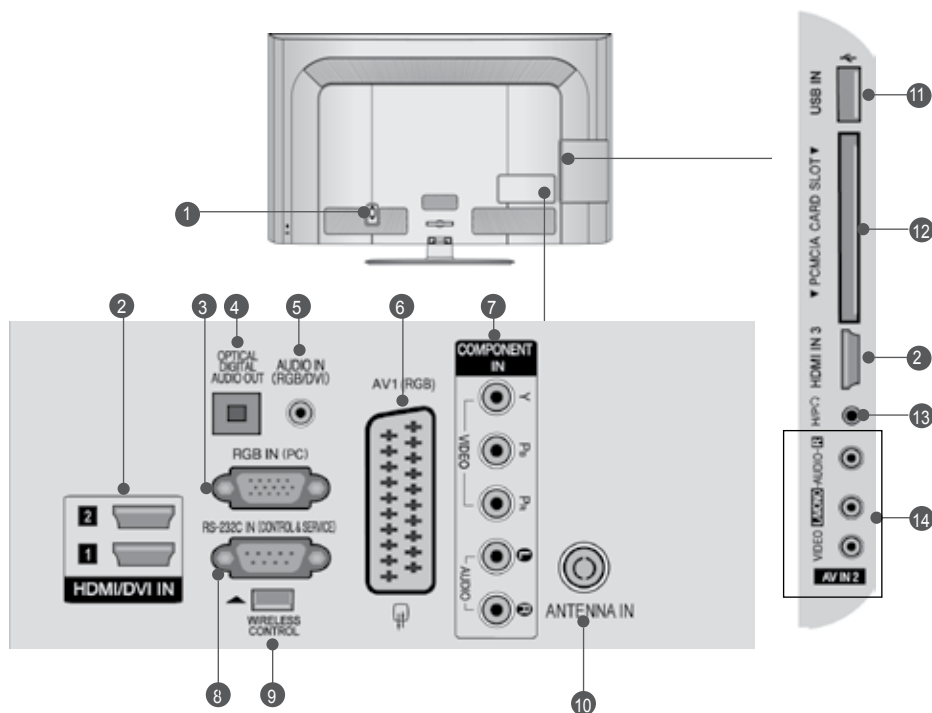

- 1 Uttag för strömkabel**  
TV:n fungerar med AC-ström. Volttalet anges i avsnittet Tekniska data. (► p.137 till 147) Använd aldrig DC-ström till TV:n.
- 2 HDMI/DVI IN-ingång**  
Anslut en HDMI-signal till HDMI IN. Eller en DVI-signal (VIDEO) till HDMI/DVI-porten med en DVI till HDMI-kabel.
- 3 RGB IN-ingång**  
Anslut utgången från en dator.
- 4 OPTICAL DIGITAL AUDIO OUT (OPTISK DIGITAL LJUDUTGÅNG)**  
Anslut digitalt ljud till olika typer av utrustning. Anslut till en digital ljudenhet. Använd en optisk ljudkabel.
- 5 RGB-/DVI Audio-ingång**  
Anslut ljudet från en dator eller digital-TV.
- 6 Euro Scart-uttag (AV1)**  
Anslut scartuttagets ingång eller utgång från en extern enhet till de här uttagen.
- 7 Komponentingång**  
Anslut en komponentvideo/audio-enhet till de här uttagen.
- 8 RS-232C IN (CONTROL & SERVICE) PORT**  
Anslut kontrollenheternas seriella port till TV apparatens RS-232C-uttag. Den här utgången används i Service- eller Hotelläge.
- 9 Trådlös kontroll**  
Anslut den trådlösa mediaboxen till det TRÅDLÖSA uttaget på TV:n.
- 10 Antenningång**  
Anslut antenn eller kabel i det här uttaget.
- 11 USB-ingång**  
Anslut USB-lagringsenheten till det här uttaget.
- 12 PCMCIA-plats (Personal Computer Memory Card International Association)**  
Sätt in CI-modulen på PCMCIA-kortplatsen. (Denna funktion finns inte i alla länder.)
- 13 Hörlurar**  
Koppla in hörlurarna i hörlursuttaget.
- 14 Audio/Video-ingång**  
Anslut audio/video-utgång från en extern enhet till de här uttagen.

## HÖLJE PÅ BAKSIDAN MED KABELSAMLARE

■ Illustrationen kan se annorlunda ut än din TV.

När du monterar bordsstativet bör du kontrollera att bulten är ordentligt åtdragen. (Om bulten inte dras åt ordentligt kan TV:n vippa framåt efter installationen.) Om bulten dras åt alltför hårt kan den skadas så att åtdragningen inte blir korrekt utförd.

- 1 Placera försiktigt TV-skärmen på sidan på ett stoppat underlag för att skydda den från skador.



- 2 Montera ihop stället med dess fot.

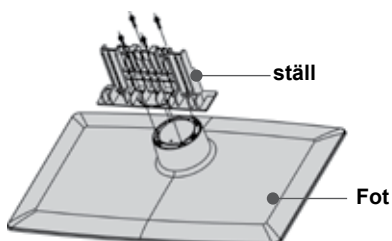

- 3 Montera TV:n enligt illustrationen.

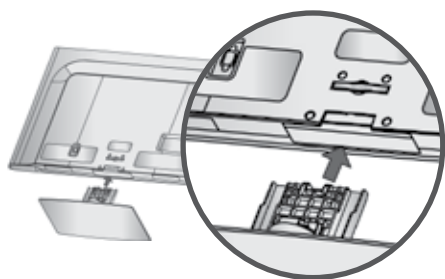

- 4 Skruva fast de fyra bultarna ordentligt i hålen baktill på TV:n.

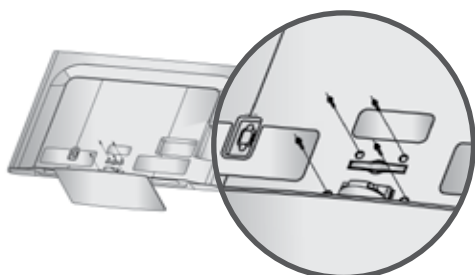

## HÖLJE PÅ BAKSIDAN MED KABELSAMLARE

■ Illustrationen kan se annorlunda ut än din TV.

- 1 Anslut nödvändiga kablar. Information om hur du ansluter extrautrustning finns i avsnittet Installation av extern utrustning.

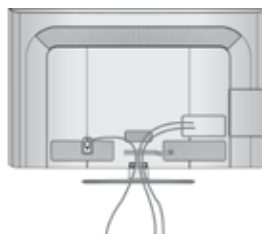

- 2 Installera KABELSAMLAREN enligt illustrationen.

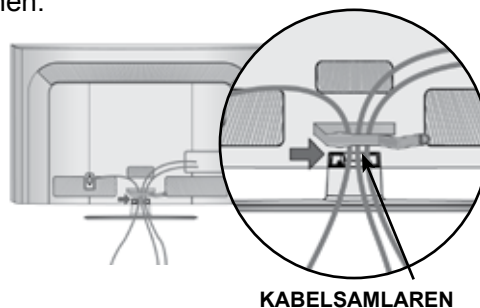

- 3 Installera KABELSAMLAREN enligt bilden.

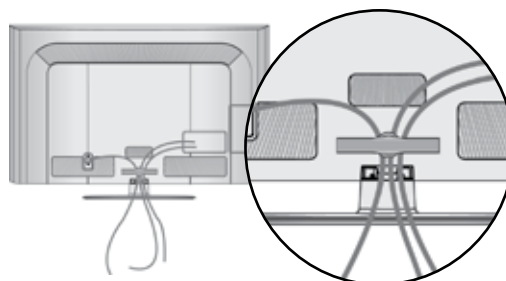

### ! OBS!

- Använd inte KABELSAMLAREN för att lyfta TV:n
- Om du tappar produkten kan du skada dig, eller också kan produkten gå sönder.

# FÖRBEREDELSE

## FÄSTA TV:N PÅ ETT BORD (Endast 32/42LD5\*\*\*)

- Illustrationen kan se annorlunda ut än din TV. TV:n måste fästas mot bordet så att den inte kan flyttas framåt eller bakåt. Det bör göras för att förhindra personskador och skador på produkten. Använd bara en fästskruv.

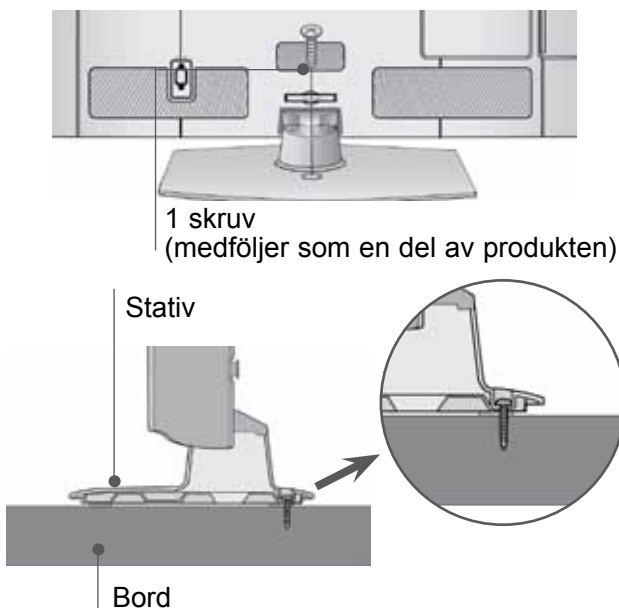

### ! VARNING

- TV-apparaten bör fästas säkert i golvet/väggen enligt installationsanvisningarna för att förhindra att den tipsar över. Att luta, skaka eller unga apparaten kan orsaka personskada.

## OM DU INTE ANVÄNDER BORDSSTATIVET

- Illustrationen kan se annorlunda ut än din TV. Vid montering av väggmonterad enhet ska skyddslocket användas. Tryck fast SKYDDSHÖLJET på TV:n tills du hör ett klickande ljud.

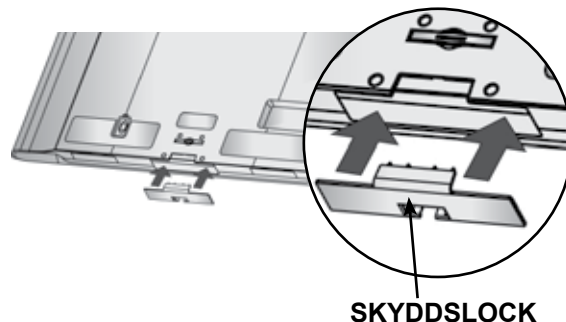

## VRIDBART STATIV

- Illustrationen kan se annorlunda ut än din TV. Efter att du installerat TV:n kan du vinkla den manuellt 20 grader åt vänster eller höger så det passar den vinkel du tittar från.

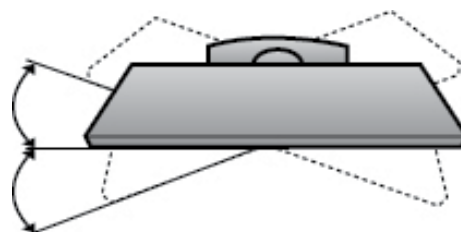



## KENSINGTON-LÅS

- Denna funktion finns inte på alla modeller.
- Illustrationen kan se annorlunda ut än din TV.

Denna TV är utrustad med ett uttag på den bakre panelen för ett säkerhetssystem från Kensington. Använd Kensington-låset som på bilden.

Mer detaljerad installation om Kensington-lås och hur de används finns i den användarhandbok som medföljer Kensington-låset.

Du kan också gå till <http://www.kensington.com>, webbplatsen för Kensington. Kensington säljer säkerhetssystem för värdefull elektronisk utrustning som bärbara datorer och LCD-skärmar.

### ! OBS!

- ▶ Säkerhetslåset från Kensington medföljer inte.
- ▶ Om TV:n är sval kan det hända att du ser lite "flimmer" när den slås på. Det är helt normalt. Det är inte fel på apparaten.
- ▶ Punkteffekter kan synas på skärmen i form av små röda, gröna eller blå prickar. De har ingen verkan på skärmens prestanda.
- ▶ Undvik att vidröra LCD-skärmen eller hålla fingrarna mot den en längre tid. Detta kan orsaka tillfälliga förvrängningseffekter på skärmen.

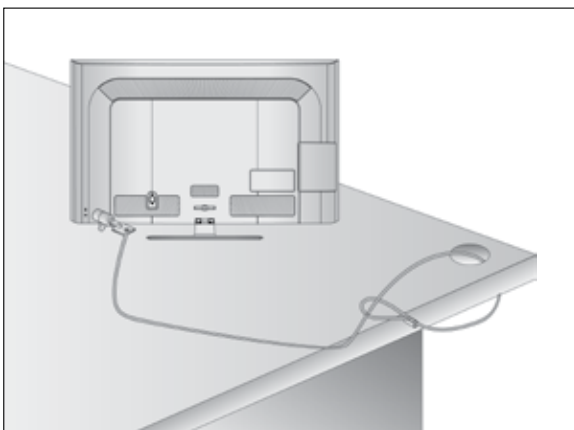

## INSTALLATIONSANVISNINGAR

- Du bör införskaffa de komponenter som krävs för att kunna fästa TV:n säkert på väggen.
- Placera TV:n nära väggen så att den inte välter i golvet om den knuffas till.
- A Instruktionerna här nedan beskriver ett säkrare sätt att montera TV:n, nämligen att fästa den mot väggen, så att den inte välter framåt om någon kommer åt den. Detta hindrar produkten från att välta framåt och orsaka personsador. Även skador på TV:n undviks på det här sättet. Se till att barn inte klänger på TV:n eller hänger i den.

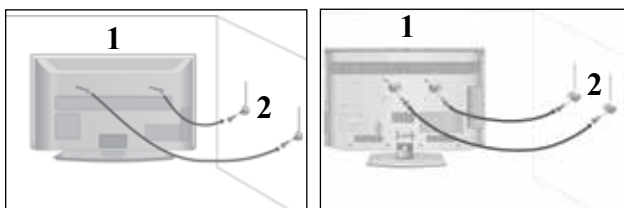

- 1 Använd skruvöglova eller vinkeljämen/skruvorna för TV för att fästa produkten på väggen enligt bilden. (Om TV:n har skruvar i ringbultarna lossar du dessa.)  
\* Sätt i skruvöglova eller vinkeljämen/skruvorna för TV och spänn fast dem ordentligt i de övre hålen.
- 2 Fäst vinkeljämen med skruvarna på väggen. Avpassa efter höjden på det vinkeljärn som fästs på väggen.

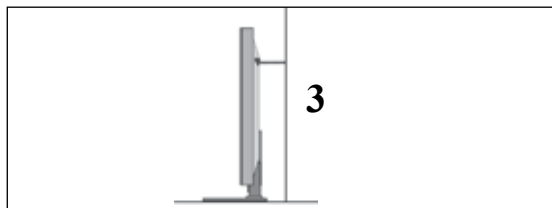

- 3 Bind ett stadigt rep i produkten vid montering och inpassning. Det är säkrare att binda repet så att det ligger horisontellt mellan väggen och produkten.

### ! OBS!

- ▶ Knyt upp repet innan produkten flyttas.
- ▶ Använd en hållare eller ett skåp stor/t och stark/ t nog för att klara produktens storlek och tyngd.
- ▶ För att produkten ska vara säker att använda, se till att vinkeljärnet på väggen är monterat på samma höjd som det på produkten.

# FÖRBEREDELSE

- TV:n kan placeras på flera olika sätt, till exempel på en vägg, ett skrivbord, osv.
- TV:n är designad för att monteras horisontellt.

## JORDNING

Var noga med att ansluta jordkabeln för att förhindra strömstötter. Om det inte finns några tillgängliga jordningsmetoder bör en kvalificerad tekniker installera ett separat överströmsskydd. Försök inte jorda enheten genom att koppla den till telefonledningar, åskledare eller gasledningar.

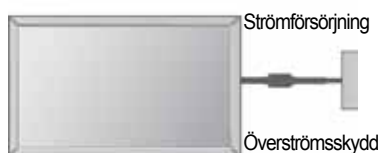

## INSTALLATION PÅ BORDSSOCKEL

- Illustrationen kan se annorlunda ut än din TV.

För rätt ventilation se till att det finns ca 10 cm fritt utrymme runt hela TV:n.

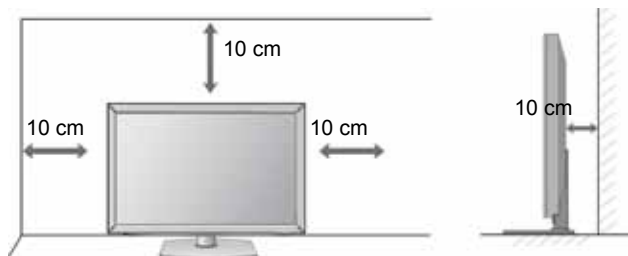

## VÄGGMONTERING: HORISONTELL INSTALLATION

- Du bör använda LG:s väggmonteringsfäste när du monterar TV:n på väggen.
- Vi rekommenderar att du skaffar ett väggfäste som stöder VESA-standarden.
- LG rekommenderar att väggmonteringen utförs av en professionell installatör.

### ! OBS!

- ▶ Väggfästet ska monteras på en bärkraftig vägg i rät vinkel mot golvet.
- ▶ Vid montering mot tak eller lutande vägg ska ett särskilt väggfäste användas.
- ▶ Ytan som väggfästet monteras på ska vara av tillräckligt starkt material för att kunna bära TV-apparatens vikt, t.ex. betong, natursten, murtegel eller håltegel.
- ▶ Monteringsskruvens typ och längd avgörs av vilken typ av väggfäste som används. Läs anvisningarna som medföljer väggfästet om du vill veta mer.
- ▶ LG ansvarar inte för några olyckor eller skador på egendom eller TV-apparat till följd av felaktig montering::
  - Om väggfästen som inte är kompatibla med VESA används.
  - Felaktig infästning av skruvar som kan leda till att TV-apparaten faller och orsakar personskador.
  - Om rekommenderat tillvägagångssätt för montering inte följs.

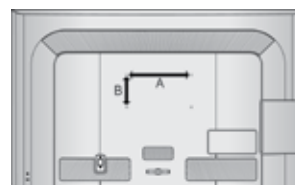
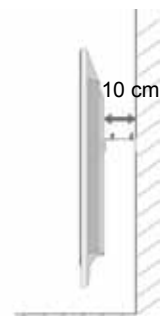
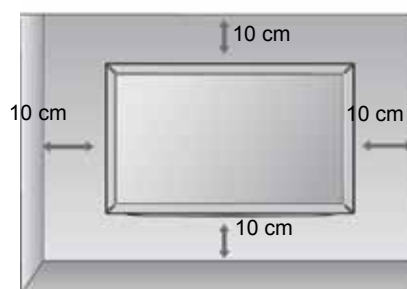

Modell	VESA (A * B)	Standard Skruv	kvantitet
32LD5***	200 * 100	M4	4
42LD5***	200 * 200	M6	4
46LD5***	200 * 200	M6	4
52LD5***	400 * 400	M6	4
60LD5***	400 * 400	M6	4

# FJÄRRKONTROLLFUNKTIONER

När du använder fjärrkontrollen riktar du den mot fjärrkontrollssensorn på TV:n.



**⏻(POWER)** Slår på TV:n från standbyläge och stänger av den till standbyläge.

**ENERGY SAVING (ENERGISPARLÄGE)** Justera TV-apparatens energisparläge. (► **sid. 95**)

**AV MODE (AV-LÄGE)** Med den här knappen kan du välja och ange bilder och ljud när du ansluter AV-enheter. (► **sid. 50**)

**INPUT** Läge för extern insignal växlas roterande. (► **sid.43**)

**TV/RAD** Väljer kanal för radio, TV och digital-TV. (TV/Radio)

**Sifferknappar** Väljer ett program.

0 till 9 Väljer numrerade objekt på en meny.

**LIST** Visar programtablan. (► **sid.41**)

**Q.VIEW** Återgår till föregående program

**MENU** Väljer en meny. Stänger alla bildskärmsmenyer och återgår till TV-läge från alla menyer. (► **sid.19**)

**GUIDE** Visar programlistan. (► **sid.86**)

**Q. MENU (SNABBMENYN)** Välj önskad snabbmenykälla. (Förhållande, Tydlig röst II, Bildläge, Ljudläge, Språk för ljud, Insomningstimer, Hoppa över Av/På, USB-enhet) (► **sid.18**)

**BACK(TILLBAKA)** Gör att användaren kan flytta retur ett steg i ett interaktivt program, EPG eller någon annan funktion som inbegriper interaktion med användaren.

**EXIT(AVSLUTA)** Tar bort alla skärmbilder och återvänder till TV titande från vilken meny som helst.

**INFO ⓘ** Visar informationen för den aktuella skärmen.

**TNAVIGERINGSKNAPPAR (Upp/Ned/Vän)** Med dessa kan du navigera i menyer på skärmen och justera olika inställningar.

**OK** Godkänner ett val eller visar aktuellt läge.

**FÄRGADE KNAPPAR** Dessa knappar används för text-TV. (finns endast på **TELETEXT**-modeller) eller **Program ändring**.

**1 TELETEXT knappar** Dessa knappar används för text-TV. Mer information hittar du i avsnittet "Teletext". (► **sid.130**)

**SUBTITLE** Visar önskad undertextning i digitalt läge.

# FÖRBEREDELSE



Volymknappar +/- Justerar volymen.

FAV Visar det favoritprogram som har valts.

MARK Välj ingång för att tillämpa inställningar för Picture Wizard (Bildguiden).  
Markera och avmarkera program på menyn USB.

RATIO Väljer önskad bildproportion. (► sid.92)

MUTE Slår till eller från ljudet.

Programknappar (SIDAUPP/NED) Väljer ett program.

PAGE UP/DOWN (SIDAUPP/NED) Flyttar en sidstorlek uppåt eller nedåt på skärmen.

Knappar för SIMPLINK/MY MEDIA Meny Knappar för SIMPLINK eller MY MEDIA meny. (Foto och Musikförteckningar).

**SIMPLINK** Visa en lista över alla AV-enheter som är anslutna till TV:n. När du trycker upprepade gånger på denna knapp visas menyn Simplink (Enheter) på skärmen. (► sid.46)

AD (ljudknapp): Ställer in "Audio Description" (ljudbeskrivning eller taltjänst) On (Av) eller Off (av).

## SÄTTA I BATTERIER



- Öppna locket över batterifacket på fjärrkontrollens baksida. Tänk på att vända dem på rätt håll (+mot +, -mot -).
- Sätt in två 1,5 V AAA-batterier. Blanda inte gamla och nya batterier.
- Stäng locket.
- För att ta ur batterierna gör precis som vid insättning av dem, men tvärtom.

# TV MODELLER LED LCD : 19/22/26LE3\*\*\*, 32/37/42/47/55LE5\*\*\* TILLBEHÖR

Kontrollera att förpackningen innehåller följande tillbehör. Kontakta återförsäljaren om något tillbehör saknas.

- Illustrationen kan se annorlunda ut än din TV.



Handbok



Batterier  
(AAA)



eller

Fjärrkontroll



Polerduk  
Polera skärmen med duken.

Den här delen medföljer inte alla modeller.

\* Om det finns fläckar eller fingeravtryck på TV:n torkar du försiktigt av ytan med den särskilda rengöringsduken.

Var noga med att torka försiktigt.

Alltför mycket kraft kan skada eller missfärga ytan.

FÖRBEREDELSE

## Endast 19/22/26LE3\*\*\*



Kabelsplare



Likströmsadapter



4 ringdistanser  
(Endast 26LE3\*\*\*)



Nätsladd



(M4x14)

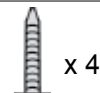

(M4x20)  
(Endast 26LE3\*\*\*)

bultar för montering av foten

## Endast 32/37/42/47/55LE5\*\*\*



Kabelsplare

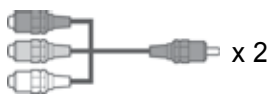

Komponentkabel,  
AV-kabel



(M4x22)  
(Endast 32LE5\*\*\*)



(M4x24)  
(Endast 37/42/  
55LE5\*\*\*)



(M4x26)  
(Endast 47LE5\*\*\*)



(M4x16)

bultar för montering av foten



1 skruv  
(Endast 32LE5\*\*\*)

## ANVÄNDA FERRITKÄRNA (Denna funktion finns inte på alla modeller.)

Ferritkärna kan användas för att reducera den elektromagnetiska vågen vid anslutning av nätkabeln.

Ju närmare nätkontakten som ferritkärnan befinner sig, desto bättre.



Anslut nätkontakten så att den är helt instucken.



Feritno jedro  
(Den här delen medföljer inte alla modeller.)

# FÖRBEREDELSE

## KONTROLLER PÅ FRONTPANELEN

### ! OBS!

- ▶ TV:n kan placeras i standby-läge för att minska strömförbrukningen. TV:n bör dessutom stängas av med hjälp av TV:ns på-/av-knapp om den inte kommer att användas på ett tag eftersom det här kommer att minska strömförbrukningen.
- ▶ Den ström som förbrukas under användningen kan minskas rejält om bildens ljusstyrka minskas vilket minskar de totala driftskostnaderna.

### ! VARNING!

- ▶ Trampa inte på glasstället och utsätt det inte för stötar. Stället kan splittras, vilket kan leda till personskador eller att TV:n faller.
- ▶ Dra inte TV:n. Det kan skada både produkten och golvet.

- Illustrationen kan se annorlunda ut än din TV.

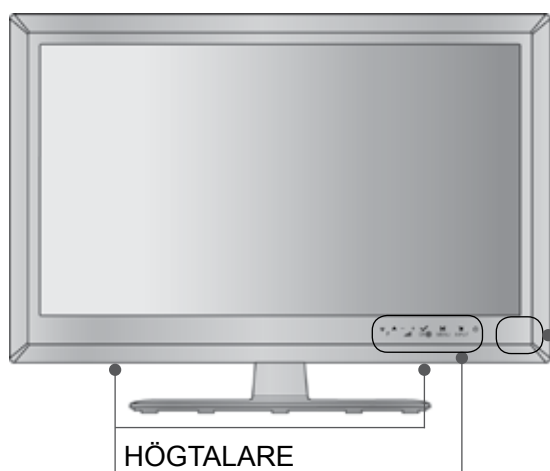

Endast 19/22/26LE3\*\*\*

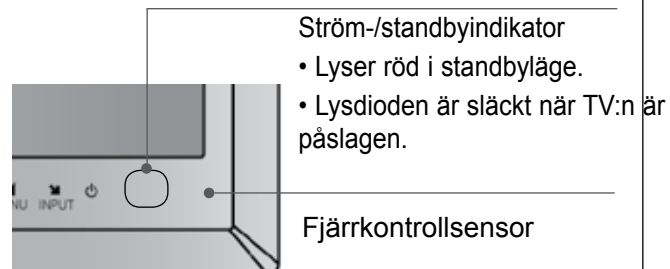

Endast 32/37/42/47/55LE5\*\*\*

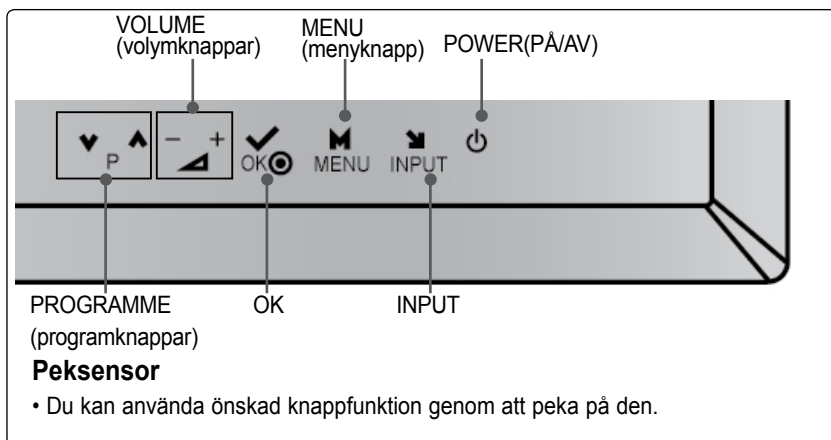
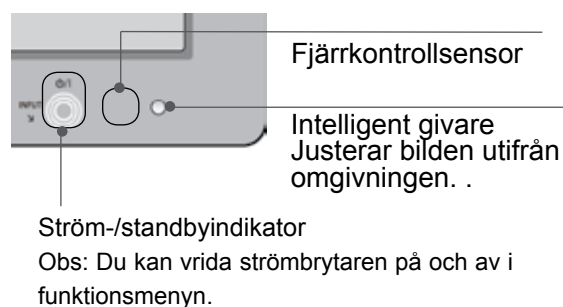

# INFORMATION PÅ BAKSIDAN

## Endast 19/22LE3\*\*\*

- Illustrationen kan se annorlunda ut än din TV.

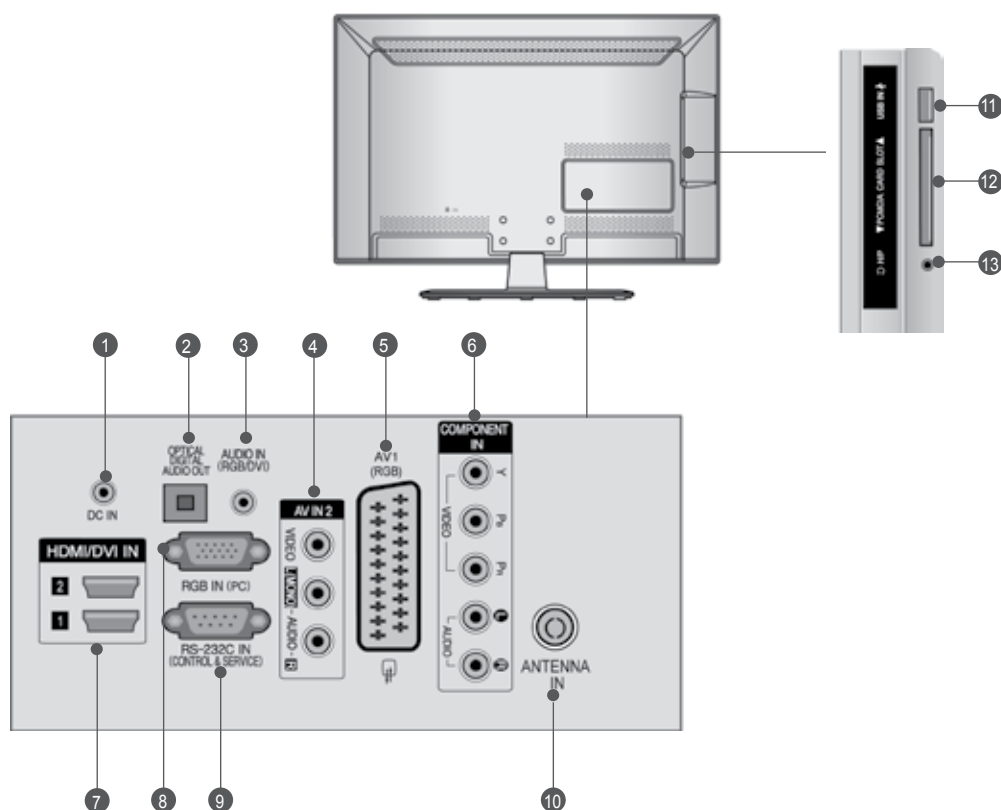

- 1 ANSLUTNING FÖR LIKSTRÖMSADAPTER**  
Anslut till strömuttaget.
- 2 OPTICAL DIGITAL AUDIO OUT (OPTISK DIGITAL LJUDUTGÅNG)**  
Anslut digitalt ljud till olika typer av utrustning.  
Anslut till en digital ljudenhet.  
Använd en optisk ljudkabel.
- 3 RGB-/DVI Audio-ingång**  
Anslut ljudet från en dator eller digital-TV.
- 4 Audio/Video-ingång**  
Anslut audio/video-utgång från en extern enhet till de här uttagen.
- 5 Euro Scart-uttag (AV1)**  
Anslut scartuttagets ingång eller utgång från en extern enhet till de här uttagen.
- 6 Komponentingång**  
Anslut en komponentvideo/audio-enhet till de här uttagen.
- 7 HDMI/DVI IN-ingång**  
Anslut en HDMI-signal till HDMI IN.  
Eller en DVI-signal (VIDEO) till HDMI/DVI-porten med en DVI till HDMI-kabel.
- 8 RGB IN-ingång**  
Anslut utgången från en dator.
- 9 RS-232C IN (CONTROL & SERVICE) PORT**  
Anslut kontrollenheternas seriella port till TV apparatens RS-232C-uttag.  
Den här utgången används i Service- eller Hotelläge.
- 10 Antenningång**  
Anslut antenn eller kabel i det här uttaget.
- 11 USB-ingång**  
Anslut USB-lagringsenheten till det här uttaget.
- 12 PCMCIA-plats (Personal Computer Memory Card International Association)**  
Sätt in CI-modulen på PCMCIA-kortplatsen.  
(Denna funktion finns inte i alla länder.)
- 13 Hörlurar**  
Koppla in hörlurarna i hörlursuttaget.

# FÖRBEREDELSE

## Endast 26LE3\*\*\*

- Illustrationen kan se annorlunda ut än din TV.

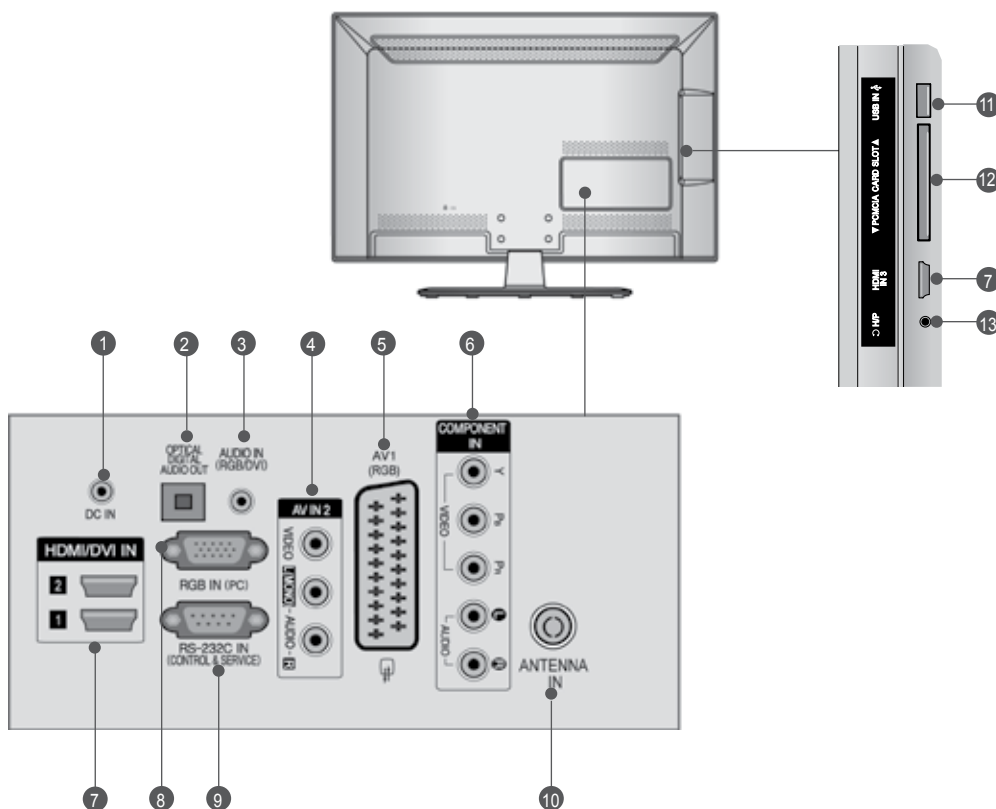

### 1 ANSLUTNING FÖR LIKSTRÖMSADAPTER

Anslut till strömuttaget.

### 2 OPTICAL DIGITAL AUDIO OUT (OPTISK DIGITAL LJUDUTGÅNG)

Anslut digitalt ljud till olika typer av utrustning. Anslut till en digital ljudenhet. Använd en optisk ljudkabel.

### 3 RGB-/DVI Audio-ingång

Anslut ljudet från en dator eller digital-TV.

### 4 Audio/Video-ingång

Anslut audio/video-utgång från en extern enhet till de här uttagen.

### 5 Euro Scart-uttag (AV1)

Anslut scartuttagets ingång eller utgång från en extern enhet till de här uttagen.

### 6 Komponentingång

Anslut en komponentvideo/audio-enhet till de här uttagen.

### 7 HDMI/DVI IN-ingång

Anslut en HDMI-signal till HDMI IN. Eller en DVI-signal (VIDEO) till HDMI/DVI-porten med en DVI till HDMI-kabel.

### 8 RGB IN-ingång

Anslut utgången från en dator.

### 9 RS-232C IN (CONTROL & SERVICE) PORT

Anslut kontrollenheternas seriella port till TV apparatens RS-232C-uttag. Den här utgången används i Service- eller Hotellläge.

### 10 Antenningång

Anslut antenn eller kabel i det här uttaget.

### 11 USB-ingång

Anslut USB-lagringsenheten till det här uttaget.

### 12 PCMCIA-plats (Personal Computer Memory Card International Association)

Sätt in CI-modulen på PCMCIA-kortplatsen. (Denna funktion finns inte i alla länder.)

### 13 Hörlurar

Koppla in hörlurarna i hörlursuttaget.



## Endast 32/37/42/47/55LE5\*\*\*

- Illustrationen kan se annorlunda ut än din TV.

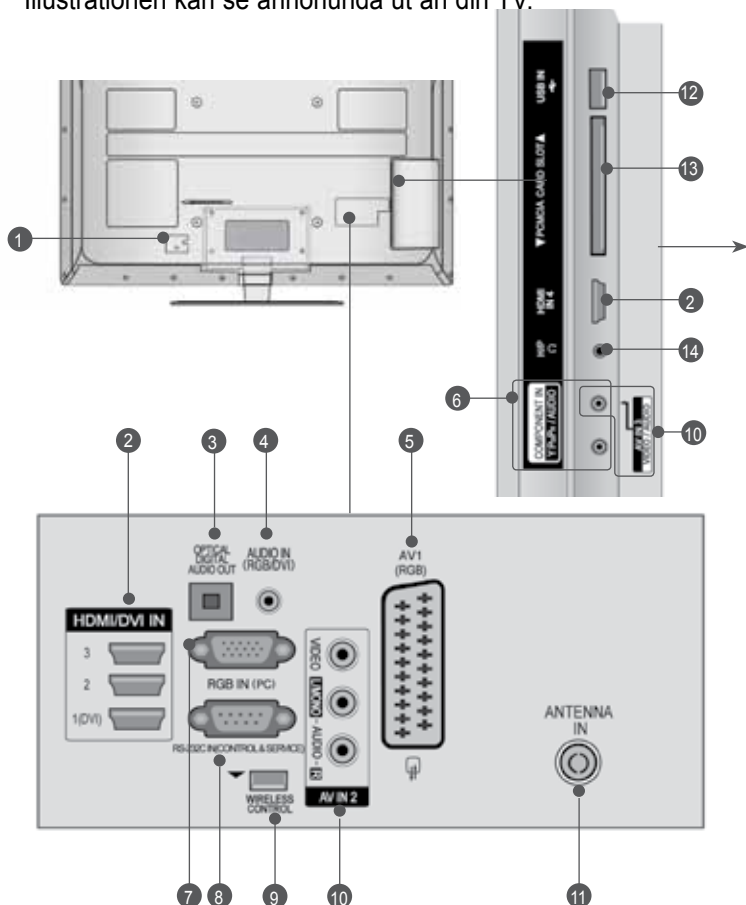

### ! VARNING!

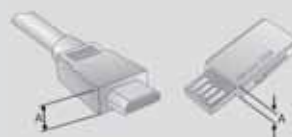

- Använd följande tjocklek för optimal anslutning till HDMI kabel (Endast HDMI IN 4) / USB-enhet..

\*A ≙ 0 mm

- Uttag för ström kabel**  
TV:n fungerar med AC-ström. Volttalet anges i avsnittet Tekniska data. (► p.137 till 147) Använd aldrig DC-ström till TV:n.
- HDMI/DVI IN-ingång**  
Anslut en HDMI-signal till HDMI IN. Eller en DVI-signal (VIDEO) till HDMI/DVI-porten med en DVI till HDMI-kabel.
- OPTICAL DIGITAL AUDIO OUT (OPTISK DIGITAL LJUDUTGÅNG)**  
Anslut digitalt ljud till olika typer av utrustning. Anslut till en digital ljudenhet. Använd en optisk ljudkabel.
- RGB-/DVI Audio-ingång**  
Anslut ljudet från en dator eller digital-TV.
- Euro Scart-uttag (AV1)**  
Anslut scartuttagets ingång eller utgång från en extern enhet till de här uttagen.
- Komponentingång**  
Anslut en komponentvideo/audio-enhet till de här uttagen.
- RGB IN-ingång**  
Anslut utgången från en dator.
- RS-232C IN (CONTROL & SERVICE) PORT**  
Anslut kontrollenheternas seriella port till TV apparatens RS-232C-uttag. Den här utgången används i Service- eller Hotelläge.
- Trådlös kontroll**  
Anslut den trådlösa mediaboxen till det TRÅDLÖSA uttaget på TV:n.
- Audio/Video-ingång**  
Anslut audio/video-utgång från en extern enhet till de här uttagen.
- Antenningång**  
Anslut antenn eller kabel i det här uttaget.
- USB-ingång**  
Anslut USB-lagringsenheten till det här uttaget.
- PCMCIA-plats (Personal Computer Memory Card International Association)**  
Sätt in CI-modulen på PCMCIA-kortplatsen. (Denna funktion finns inte i alla länder.)
- Hörlurar**  
Koppla in hörlurarna i hörlursuttaget.

# FÖRBEREDELSE

## HÖLJE PÅ BAKSIDAN MED KABELSAMLARE

■ Illustrationen kan se annorlunda ut än din TV.

När du monterar bordsstativet bör du kontrollera att bulten är ordentligt åtdragen. (Om bulten inte dras åt ordentligt kan TV:n vippa framåt efter installationen.) Om bulten dras åt alltför hårt kan den skadas så att åtdragningen inte blir korrekt utförd.

### Endast 19/22LE3\*\*\*

- 1 Placera försiktigt TV-skärmen på sidan på ett stoppat underlag för att skydda den från skador.

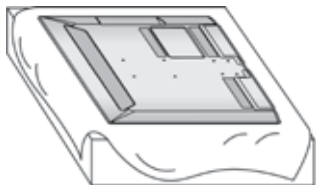

- 2 Montera ihop stället med dess fot.

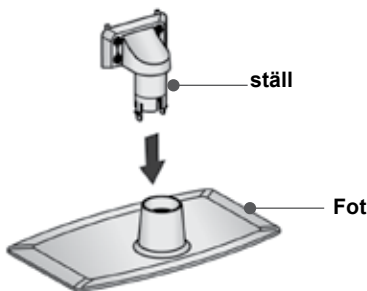

- 3 Montera TV:n enligt illustrationen.

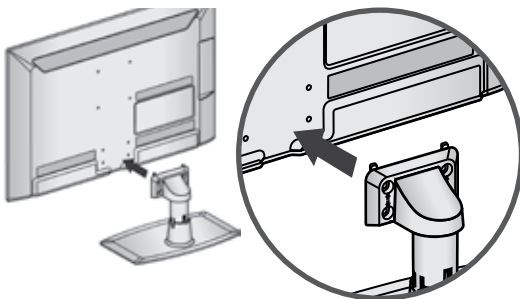

- 4 Skruva fast de fyra bultarna ordentligt i hålen baktill på TV:n.

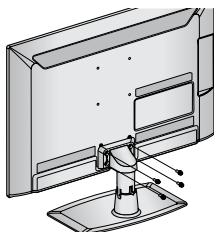

M4 X 14

### Endast 26LE3\*\*\*, 32/37/42/47/55LE5\*\*\*

- 1 Placera försiktigt TV-skärmen på sidan på ett stoppat underlag för att skydda den från skador.

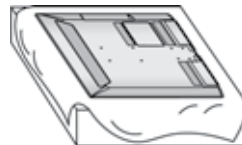

- 2 Montera ihop stället med dess fot.



M4 X 22 (Endast 32LE5\*\*\*)  
M4 X 24 (Endast 37/42/55LE5\*\*\*)  
M4 X 26 (Endast 47LE5\*\*\*)



M4 X 20  
(Endast 26LE3\*\*\*)

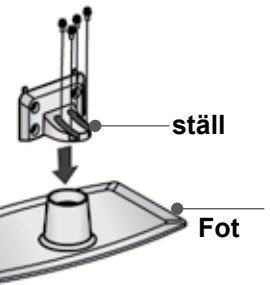

- 3 Montera TV:n enligt illustrationen.

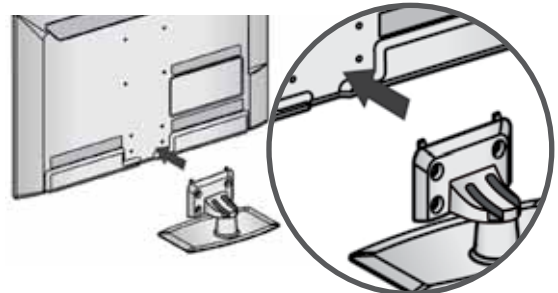

- 4 Montera delarna till den bakre stativkåpan på TV:n.



- 5 Skruva fast de fyra bultarna ordentligt i hålen baktill på TV:n.

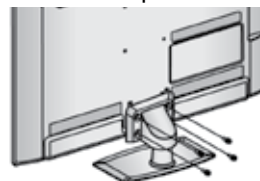

M4 X 14



M4 X 16 (Endast 26LE3\*\*\*, 32/37/42/47/55LE5\*\*\*)

# HÖLJE PÅ BAKSIDAN MED KABELSAMLARE

■ Illustrationen kan se annorlunda ut än din TV.

## Endast 19/22/26LE3\*\*\*

När kablarna anslutits monterar du kabelhållaren enligt anvisningarna och buntar ihop kablarna.

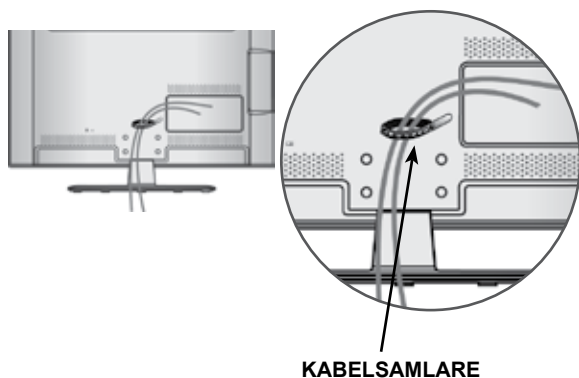

## Endast 32/37/42/47/55LE5\*\*\*

- 1 Fäst strömsladden i kabelhållaren på tv:ns baksida..  
Då minskar risken att strömsladden dras ur av misstag.



- 2 När kablarna anslutits monterar du kabelhållaren enligt anvisningarna och buntar ihop kablarna.

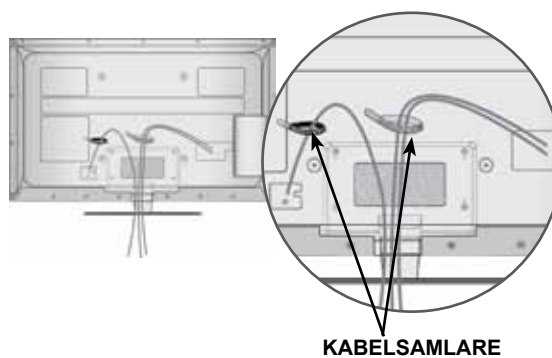

# FÖRBEREDELSE

## FÄSTA TV:N PÅ ETT BORD (Endast 32LE5\*\*\*)

- Illustrationen kan se annorlunda ut än din TV. TV:n måste fästas mot bordet så att den inte kan flyttas framåt eller bakåt. Det bör göras för att förhindra personsador och skador på produkten. Använd bara en fästskruv.

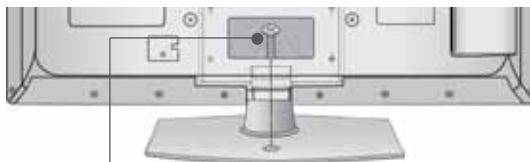

1 skruv  
(medföljer som en del av produkten)

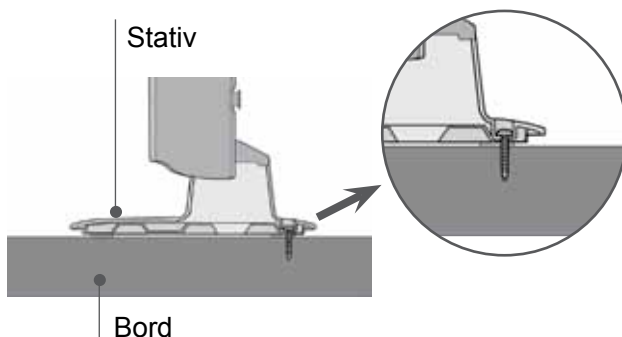

### ! VARNING

- TV-apparaten bör fästas säkert i golvet/väggen enligt installationsanvisningarna för att förhindra att den tipsar över. Att luta, skaka eller unga apparaten kan orsaka personskada.

## VRIDBART STATIV

(Endast 26LE3\*\*\*, 32/37/42/47/55LE5\*\*\*)

- Illustrationen kan se annorlunda ut än din TV. Efter att du installerat TV:n kan du vinkla den manuellt 20 grader åt vänster eller höger så det passar den vinkel du tittar från.

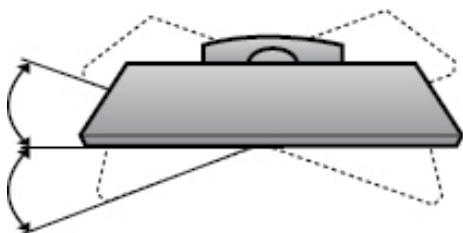

## ANSLUTNING AV TV

(Endast 19/22/26LE3\*\*\*)

- Illustrationen kan se annorlunda ut än din TV.

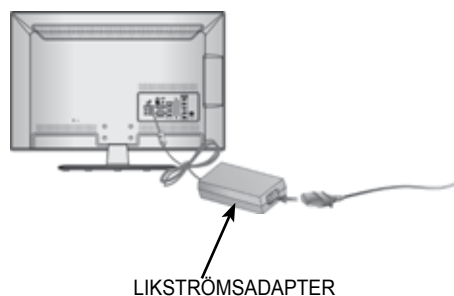

- Anslut antennkabeln till antennuttaget på TV:n.
- Anslut likströmsadaptorn till strömuttaget på TV:n.
- Anslut först nätsladden till likströmsadaptorn och sedan till vägguttaget.
- Använd endast nätanslutningsdetaljerna upptagna i användarinstruktionen.

### ! VARNING!

- Var noga med att ansluta TV:n till likströmsadaptorn innan nätkontakten till TV:n ansluts till vägguttaget.

## INSTALLATION PÅ BORDSSOCKEL

- Illustrationen kan se annorlunda ut än din TV.

För rätt ventilation se till att det finns ca 10 cm fritt utrymme runt hela TV:n.

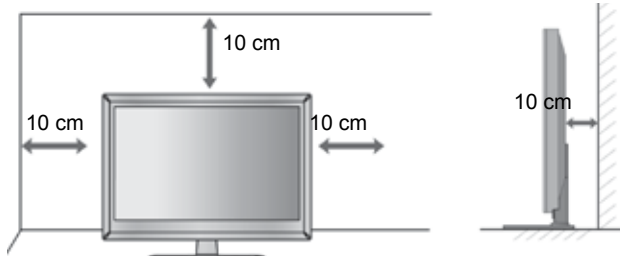

# KENSINGTON-LÅS

- Denna funktion finns inte på alla modeller.
- Illustrationen kan se annorlunda ut än din TV.

Denna TV är utrustad med ett uttag på den bakre panelen för ett säkerhetssystem från Kensington. Använd Kensington-låset som på bilden.

Mer detaljerad installation om Kensington-lås och hur de används finns i den användarhandbok som medföljer Kensington-låset.

Du kan också gå till <http://www.kensington.com>, webbplatsen för Kensington. Kensington säljer säkerhetssystem för värdefull elektronisk utrustning som bärbara datorer och LCD-skärmar.

## ! OBS!

- ▶ Säkerhetslåset från Kensington medföljer inte.
- ▶ Om TV:n är sval kan det hända att du ser lite "flimmer" när den slås på. Det är helt normalt. Det är inte fel på apparaten.
- ▶ Punkteffekter kan synas på skärmen i form av små röda, gröna eller blå prickar. De har ingen verkan på skärmens prestanda.
- ▶ Undvik att vidröra LCD-skärmen eller hålla fingrarna mot den en längre tid. Detta kan orsaka tillfälliga förvrängningseffekter på skärmen.

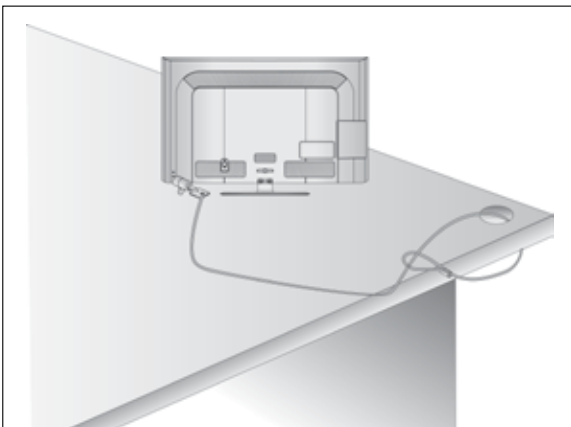

# INSTALLATIONSANVISNINGAR

- Du bör införskaffa de komponenter som krävs för att kunna fästa TV:n säkert på väggen.
- Placera TV:n nära väggen så att den inte välter i golvet om den knuffas till.
- A Instruktionerna här nedan beskriver ett säkrare sätt att montera TV:n, nämligen att fästa den mot väggen, så att den inte välter framåt om någon kommer åt den. Detta hindrar produkten från att välta framåt och orsaka personskador. Även skador på TV:n undviks på det här sättet. Se till att barn inte klänger på TV:n eller hänger i den.

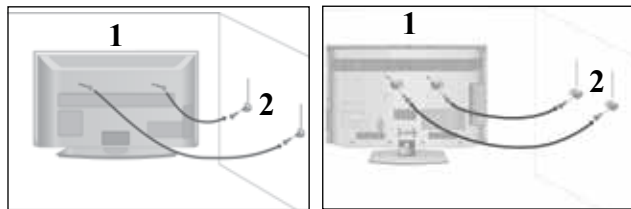

- 1 Använd skruvöglorna eller vinkeljämen/skruvorna för TV för att fästa produkten på väggen enligt bilden. (Om TV:n har skruvar i ringbultarna lossa du dessa.)  
\* Sätt i skruvöglorna eller vinkeljämen/skruvorna för TV och spänn fast dem ordentligt i de övre hålen.
- 2 Fäst vinkeljämen med skruvarna på väggen. Anpassa efter höjden på det vinkeljärn som fästs på väggen.

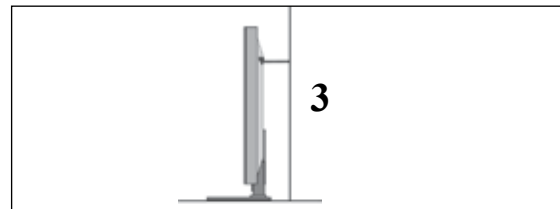

- 3 Bind ett stadigt rep i produkten vid montering och inpassning. Det är säkrare att binda repet så att det ligger horisontellt mellan väggen och produkten.

## ! OBS!

- ▶ Knyt upp repet innan produkten flyttas.
- ▶ Använd en hållare eller ett skåp stor/t och stark/t nog för att klara produktens storlek och tyngd.
- ▶ För att produkten ska vara säker att använda, se till att vinkeljärnet på väggen är monterat på samma höjd som det på produkten.

# FÖRBEREDELSE

- TV:n kan placeras på flera olika sätt, till exempel på en vägg, ett skrivbord, osv.
- TV:n är designad för att monteras horisontellt.

## JORDNING

Var noga med att ansluta jordkabeln för att förhindra strömstötar. Om det inte finns några tillgängliga jordningsmetoder bör en kvalificerad tekniker installera ett separat överströmsskydd. Försök inte jorda enheten genom att koppla den till telefonledningar, åskledare eller gasledningar.

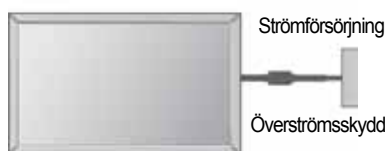

## VÄGGMONTERING: HORISONTELL INSTALLATION

- Du bör använda LG:s väggmonteringsfäste när du monterar TV:n på väggen.
- Vi rekommenderar att du skaffar ett väggfäste som stöder VESA-standarden.
- LG rekommenderar att väggmonteringen utförs av en professionell installatör.

### ! OBS!

- ▶ Väggfästet ska monteras på en bärkraftig vägg i rät vinkel mot golvet.
- ▶ Vid montering mot tak eller lutande vägg ska ett särskilt väggfäste användas.
- ▶ Ytan som väggfästet monteras på ska vara av tillräckligt starkt material för att kunna bära TV-apparatens vikt, t.ex. betong, natursten, murtegel eller håltegel.
- ▶ Monteringsskruvens typ och längd avgörs av vilken typ av väggfäste som används. Läs anvisningarna som medföljer väggfästet om du vill veta mer.
- ▶ LG ansvarar inte för några olyckor eller skador på egendom eller TV-apparat till följd av felaktig montering:
  - Om väggfästen som inte är kompatibla med VESA används.
  - Felaktig infästning av skruvar som kan leda till att TV-apparaten faller och orsakar personskador.
  - Om rekommenderat tillvägagångssätt för montering inte följs.

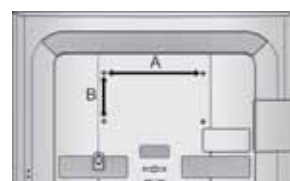
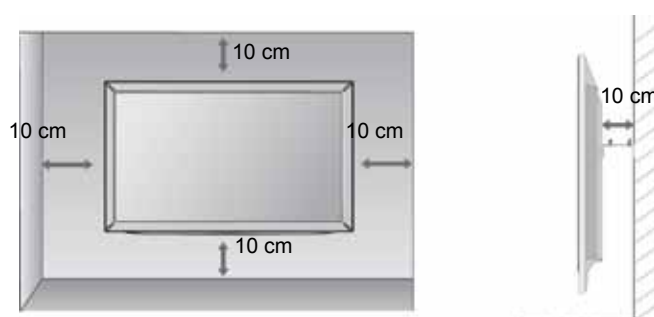

Modell	VESA (A * B)	Standard Skruv	kvantitet
19/22/26LE3***	100 * 100	M4	4
32LE5***	200 * 100	M4	4
37/42/47LE5***	200 * 200	M6	4
55LE5***	400 * 400	M6	4

### < Endast 26LE3\*\*\* >

- Illustrationen kan se annorlunda ut än din TV.

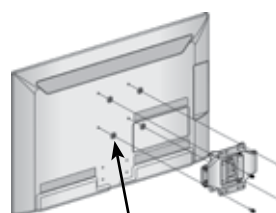

4 ringdistanser

Placera ringdistanserna på TV:n innan väggkonsolen monteras så att lutningen av TV:ns baksida kan ställas in vinkelrätt.

# FJÄRRKONTROLLFUNKTIONER

När du använder fjärrkontrollen riktar du den mot fjärrkontrollssensorn på TV:n.

■ Illustrationen kan se annorlunda ut än din TV.



**⏻(POWER)** Slår på TV:n från standbyläge och stänger av den till standbyläge.

**ENERGY SAVING (ENERGISPARLÄGE)** Justera TV-apparatens energisparläge. (► **sid. 95**)

**AV MODE(AV-LÄGE)** Med den här knappen kan du välja och ange bilder och ljud när du ansluter AV-enheter. (► **sid. 50**)

**INPUT** Läge för extern insignal växlas roterande. (► **sid.43**)

**TV/RAD (TV/Radio)** Väljer kanal för radio, TV och digital-TV.

**Sifferknappar** Väljer ett program.

0 till 9 Väljer numrerade objekt på en meny.

**LIST** Visar programtablån. (► **sid.41**)

**Q.VIEW** Återgår till föregående program

**MENU** Väljer en meny.  
Stänger alla bildskärmsmenyer och återgår till TV-läge från alla menyer. (► **sid.19**)

**GUIDE** Visar programlistan. (► **sid.86**)

**Q. MENU (SNABBMENYN)** Välj önskad snabbmenykälla. (Förhållande, Tydlig röst II, Bildläge, Ljudläge, Språk för ljud, Insomningstimer, Hoppa över Av/På, USB-enhet) (► **sid.18**)

**BACK(TILLBAKA)** Gör att användaren kan flytta retur ett steg i ett interaktivt program, EPG eller någon annan funktion som inbegriper interaktion med användaren.

**EXIT(AVSLUTA)** Tar bort alla skärmbilder och återvänder till TV titande från vilken meny som helst.

**INFO ⓘ** Visar informationen för den aktuella skärmen.

**NAVIGERINGSKNAPPAR (Upp/Ned/Vän)** Med dessa kan du navigera i menyer på skärmen och justera olika inställningar.

**OK** Godkänner ett val eller visar aktuellt läge.

**FÄRGADE KNAPPAR** Dessa knappar används för text-TV. (finns endast på **TELETEXT**-modeller) eller **Program ändring**.

**1** **TELETEXT knappar** Dessa knappar används för text-TV. Mer information hittar du i avsnittet "Teletext". (► **sid.130**)

**SUBTITLE** Visar önskad undertextning i digitalt läge.

# FÖRBEREDELSE



Volymknappar +/-  
Justerar volymen.

FAV Visar det favoritprogram som har valts.

MARK Välj ingång för att tillämpa inställningar för Picture Wizard (Bildguiden).  
Markera och avmarkera program på menyn USB.

RATIO Väljer önskad bildproportion. (► sid.92)

MUTE Slår till eller från ljudet.

Programknappar (SIDAUPP/NED)  
Väljer ett program.

PAGE UP/DOWN (SIDAUPP/NED)  
Flyttar en sidstorlek uppåt eller nedåt på skärmen.

**2** Knappar för SIMPLINK/MY MEDIA Meny  
Knappar för SIMPLINK eller MY MEDIA meny. (Foto och Musikförteckningar).

**SIMPLINK** Visa en lista över alla AV-enheter som är anslutna till TV:n. När du trycker upprepade gånger på denna knapp visas menyn Simplink (Enheter) på skärmen. (► sid.46)

AD (ljudknapp): Ställer in "Audio Description" (ljudbeskrivning eller taltjänst) On (På) eller Off (Av).

## SÄTTA I BATTERIER



- Öppna locket över batterifacket på fjärrkontrollens baksida. Tänk på att vända dem på rätt håll (+ mot +, - mot -).
- Sätt in två 1,5 V AAA-batterier. Blanda inte gamla och nya batterier.
- Stäng locket.
- För att ta ur batterierna gör precis som vid insättning av dem, men tvärtom.



# INSTALLATION AV EXTERN UTRUSTNING

- För att förhindra att utrustningen skadas bör nätsladden aldrig sättas i förrän all utrustning har anslutits

## ANSLUTA ANTENN

- Justera antennen för bästa möjliga bildkvalitet.
- Antennkabel och omvandlare medföljer ej.

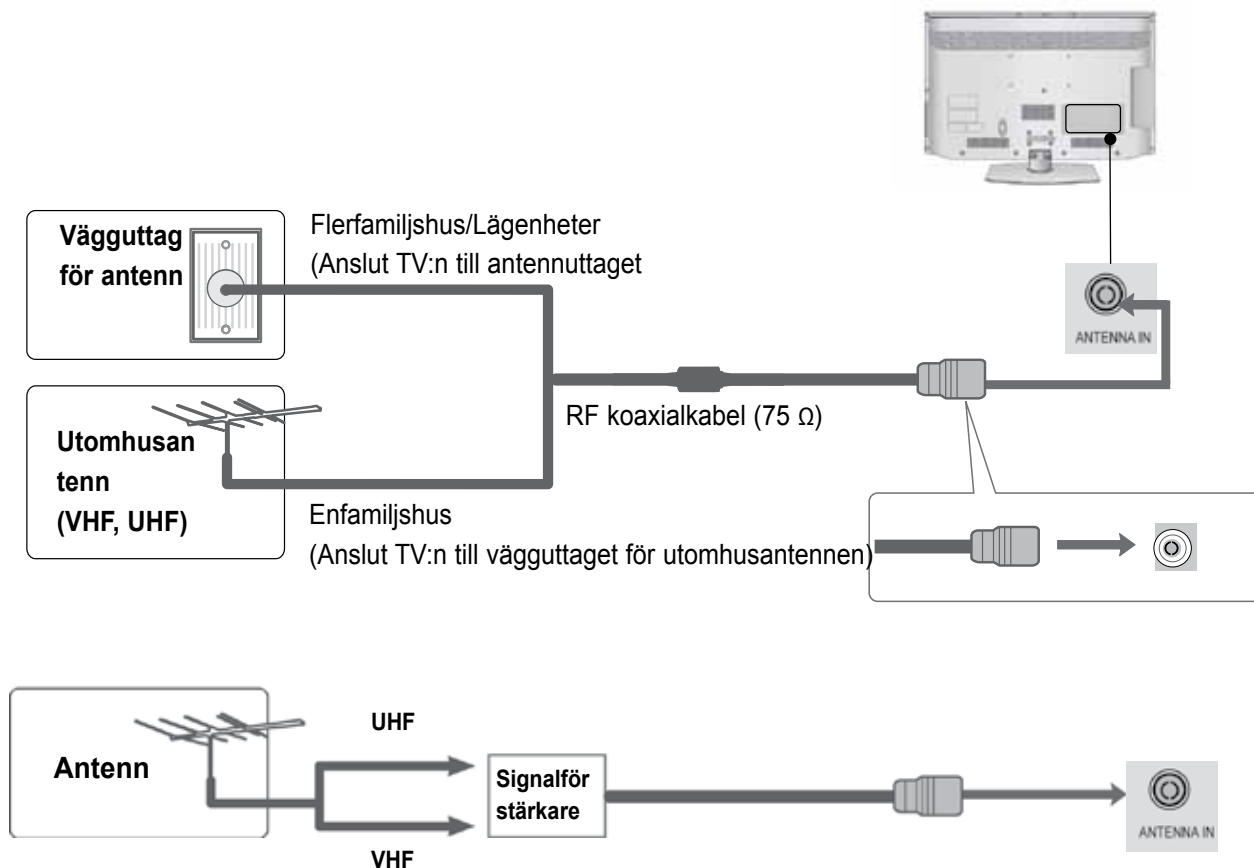

- I områden med dålig mottagning kan en signalförstärkare installeras på antennen för att få bättre bild (se illustrationen till höger).
- Om två TV-apparater ska anslutas bör en signalfördelare användas.

”Utrustning som är kopplad till skyddsjord via jordat vägguttag och/eller via annan utrustning och samtidigt är kopplad till kabel-TV nät kan i vissa fall medföra risk för brand. För att undvika detta skall vid anslutning av utrustningen till kabel-TV nät galvanisk isolator finnas mellan utrustningen och kabel-TV nätet.”

# INSTALLATION AV EXTERN UTRUSTNING

- För att förhindra att utrustningen skadas bör nätsladden aldrig sättas i förrän all utrustning har anslutits.
- Detta avsnitt ur EXTERNAL EQUIPMENT SETUP använder i huvudsak diagrammen för 32/37/42/47LD4\*\*\* models.
- Illustrationen kan se annorlunda ut än din TV.

## ANSLUTA MED EN KOMPONENTKABEL

Den här TV:n kan ta emot digitala RF/kabelsignaler utan en extern digitalbox. Om du tar emot digitala signaler från en digitalbox eller någon annan extern digital enhet bör du dock studera diagrammet här nedan.

- 1 Anslut videoutgångarna (Y, PB, PR) från den externa enheten (digitalenhet, DVD, etc.) till **COMPONENT IN VIDEO** ingången på TV:n.
- 2 Anslut ljudkabeln från den externa enheten (digitalenhet, DVD, etc.) till **COMPONENT IN AUDIO** på TV:n.
- 3 Sätt på den externa enheten.  
(Hänvisning till skötselanvisningen för den externa utrustningen.)
- 4 Välj **Komponent**-indatakälla med knappen **INPUT** på fjärrkontrollen

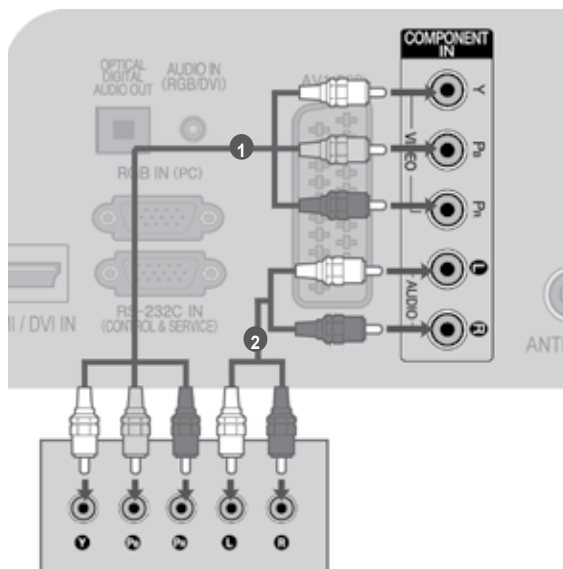

eller

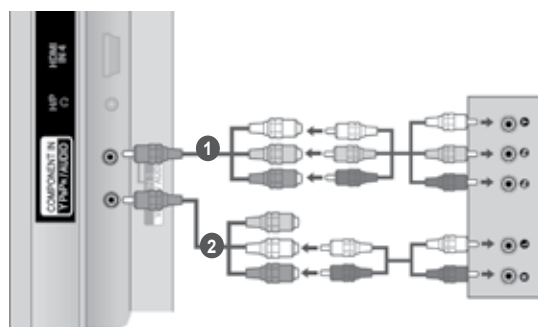

- Format med stöd för HDMI-ljud: Dolby Digital, PCM  
DTS Audio stöds inte.

Signal	Komponent	HDMI
480i/576i	O	X
480p/576p	O	O
720p/1080i	O	O
1080p	O (Endast 50 Hz / 60 Hz)	O (24 Hz / 30 Hz / 50 Hz / 60 Hz)

### Komponentingångar

För att få bättre bild kan du ansluta en DVD-spelare till komponentportarna enligt illustrationen.

Komponentportar på TV:n	Y	P <sub>B</sub>	P <sub>R</sub>
Videoutgångar på DVD-spelaren	Y	P <sub>B</sub>	P <sub>R</sub>
	Y	B-Y	R-Y
	Y	Cb	Cr
	Y	Pb	Pr

# ANSLUTNING MED HDMI KABEL

- 1 Anslut HDMI kabeln från den externa enheten (digitalenhet, DVD, etc.) till **HDMI/DVI IN 1**, **HDMI IN 2** (Utom 19/22LD3\*\*\*), **HDMI IN 3** (Utom 19/22/26/32LD3\*\*\*, 32/37/42/47LD4\*\*\*, 19/22LE3\*\*\*) eller **HDMI IN 4** (Endast 32/37/42/47/55LE5\*\*\*) ingången på TV:n.
- 2 Sätt på den externa enheten.  
(Hänvisning till skötselanvisningen för den externa utrustningen.)
- 3 Välj **HDMI1**, **HDMI2** (Utom 19/22LD3\*\*\*), **HDMI3** (Utom 19/22/26/32LD3\*\*\*, 32/37/42/47LD4\*\*\*, 19/22LE3\*\*\*) eller **HDMI4** (Endast 32/37/42/47/55LE5\*\*\*) indatakälla med knappen **INPUT** på fjärrkontrollen.

## ! OBS!

- ▶ GTV:n kan ta emot video- och audiosignalen samtidigt via en HDMI-kabel.
- ▶ Om DVD:n inte stöder automatisk HDMI måste du själv ange lämplig utdataupplösning.
- ▶ Kontrollera att HDMI-kabeln är av version 1.3 eller senare. Om HDMI-kablarna inte stöder HDMI version 1.3 kan det bli bildstörningar eller utebliven bild. Använd de senaste kablarna som stöder HDMI-version 1.3 eller senare.

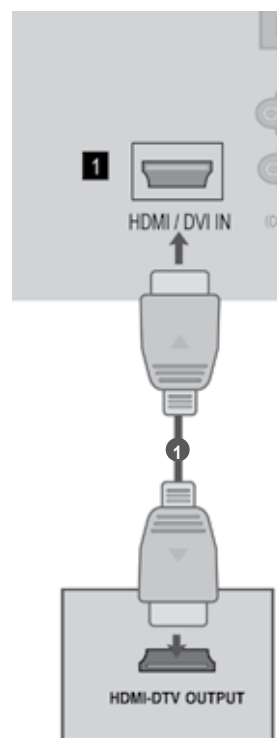

# INSTALLATION AV EXTERN UTRUSTNING

## ANSLUTA MED EN HDMI TILL DVI-KABEL

- 1 Anslut digitalenheten eller DVI utgången på Pc:n. till **HDMI/DVI IN 1** ingången på TV:n..
- 2 Anslut ljudutgången från digitalenheten eller Pc:n. till **AUDIO IN (RGB/DVI)** ingången på TV:n.
- 3 Slå på digitalenheten eller Pc:n. och TV:n.  
(Hänvisning till skötselanvisningen för den externa digitalenheten eller Pc:n.)
- 4 Välj **HDMI1**-indatakälla med knappen **INPUT** på fjärrkontrollen

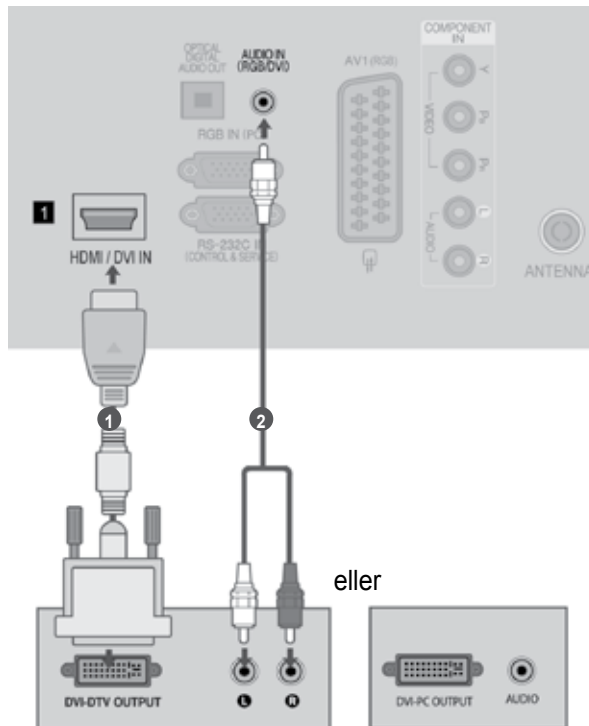

# ANSLUTA MED SCARTKABEL

- 1 Anslut Euro scart från den externa enheten (DVD, VCR, etc.) till **AV1** Euro scart på TV:n.
- 2 Sätt på den externa enheten.  
(Hänvisning till skötselanvisningen för den externa utrustningen.)
- 3 Välj **AV1** -indatakälla med knappen INPUT på fjärrkontrollen.

Scart	Input			Output
	Video	Audio	RGB	Video, Audio
AV1	O	O	O	Analog TV, Digital TV

Typ av utgång Aktuellt inläge	AV1 (TV ut)	AV1 (när förprogrammerad DTV- inspelning med inspelningsutrustning pågår.)
Digital-TV	Digital-TV	O
Analog-TV AV	Analog-TV	O
Komponent/RGB	Analog-TV	(Insignalen konverteras till DTV.)
HDMI	Analog-TV	

## ! OBS!

- Om du vill använda en EURO scart-kabel måste du använda den signalavskärmade Euro scart-kabeln.

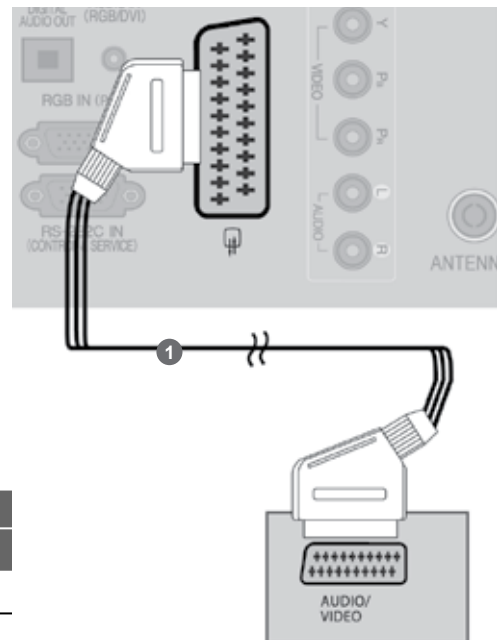

- TV ut : Utdatasignaler analog TV eller digital TV.

# INSTALLATION AV EXTERN UTRUSTNING

## USB-INSTALLATION

- 1 Anslut USB-enheten till TV-apparatens USB IN-port.
- 2 När du har anslutit till USB IN-porten kan du använda DVR-funktionen. (► sid.52)

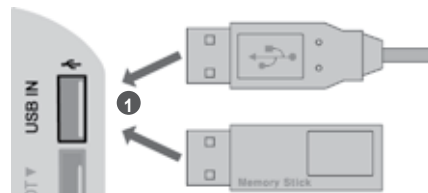

## ANSLUTA MED EN RF-KABEL

För att undvika störningar bör VCR-enheten och TV:n placeras på lämpligt avstånd från varandra.

- 1 Anslut **ANT OUT** på VCR-enheten till **ANTENNA IN** på TV:n.
- 2 Anslut antenkabeln till **ANT IN** på VCR-enheten
- 3 Tryck på **PLAY** på VCR-enheten och matcha lämpliga program mellan TV:n och videon

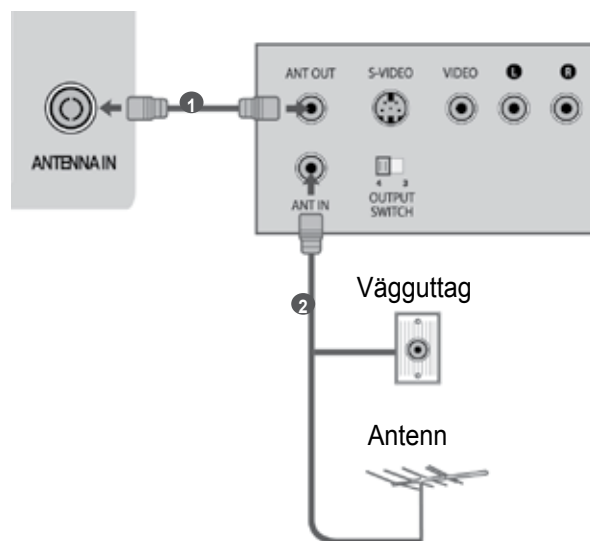

# ANSLUTA MED EN RCA-KABEL

- 1 Anslut **AUDIO/VIDEO** kablarna mellan TV:n och VCR eller extern enhet. Anslut kablarna i enlighet med färgmarkeringarna på jacken. (Video =gul, Audio (L)=vit och Audio (R)=röd.)
- 2 Sätt in ett videoband och tryck på PLAY (Start) på VCR enheten. ( Se handboken till VCR-enheten.)  
Eller, använd motsvarande extern enhet. (Se handboken för den externa utrustningen.)
- 3 Välj **AV2** som ingång med hjälp av INPUT-knappen på fjärrkontrollen.  
Om anslutningen har gjorts via **AV IN 3** väljer du **AV3** som ingångskälla.

## ! OBS!

- ▶ Om du har en mono-videobandspelare ansluter du ljudkabeln från videobandspelaren till uttaget AUDIO L/ MONO på TV-apparaten.

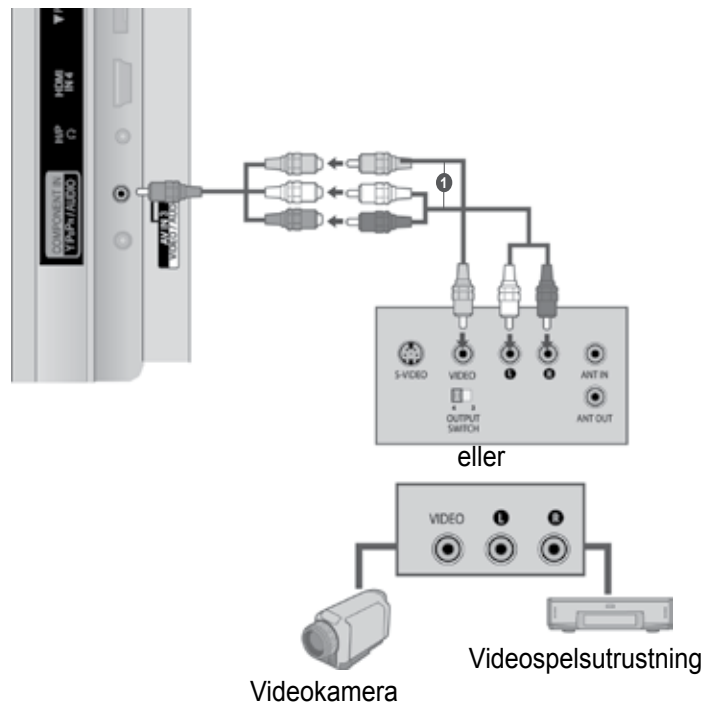
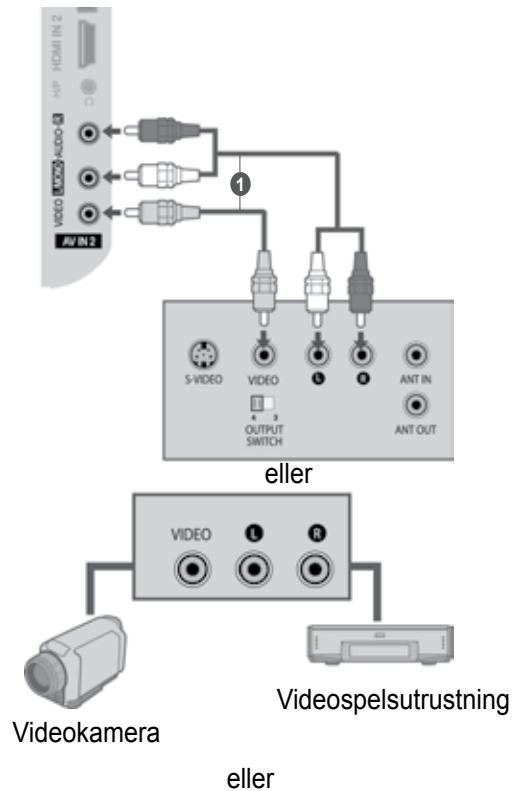

# INSTALLATION AV EXTERN UTRUSTNING

## VID ANSLUTNING MED EN D-SUB 15-STIFTSKABEL

Den här TV:n har Plug and Play-funktion, vilket innebär att datorn automatiskt justeras till TV:ns inställningar.

- 1 Anslut RGB-utgångarna på PC-spelaren till **RGB IN (PC)**-uttaget på TV:n.
- 2 Anslut audioutgångarna på PC-spelaren till **AUDIO IN (RGB/DVI)** ingångarna på TV:n.
- 3 Starta datorn och TV:n.
- 4 Välj **RGB**-indatakälla med knappen INPUT på fjärrkontrollen.

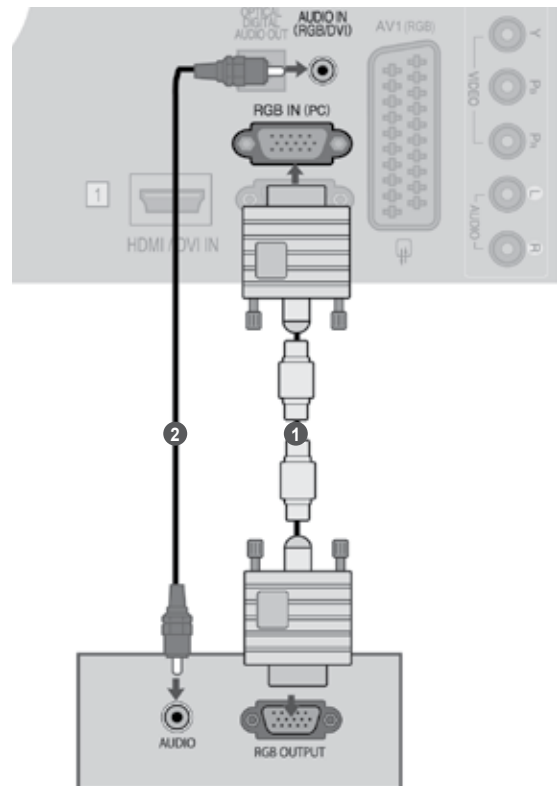



## INFÖRANDE AV CI-MODULA

För att kunna se kanaler med förvrängd signal (betal-TV) i läget digital-TV. Denna funktion finns inte i alla länder.

- 1 Sätt in CI-modulen i **PCMCIA**-platsen (Personal Computer Memory Card International Association) på TV:n enligt bilden.

Mer information finns på sid. 34.

### ! OBS!

- ▶ Kontrollera om CI-modulen sitter i kortöppningen för PCMCIA till höger. Om modulen inte sätts i ordentligt kan TV-apparaten och kortöppningen för PCMCIA skadas.

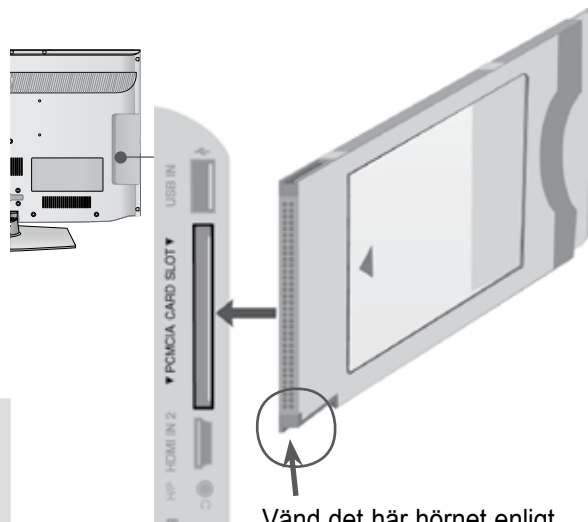

Vänd det här hörnet enligt bilden och anslut CI-modulen.

INSTALLATION AV EXTERN UTRUSTNING

## INSTALLERA HÖRLURAR

Du kan lyssna genom hörlurarna.

- 1 Koppla in hörlurarna i hörlursuttaget.
- 2 Justera volymen i högtalarna genom att trycka på knappen  $\triangle$  + eller - . Om du trycker på knappen MUTE (Ljudlös) stängs ljudet i hörlurarna av.



### ! OBS!

- ▶ LJUD meny funktionerna deaktiveras vid anslutning av hörlurar.
- ▶ Vid ändring av AV MODE med hörlurarna inkopplade, påverkar ändringen video men inte ljudet.
- ▶ Optical Digital Audio Out är inte tillgängligt då hörlurar ansluts.

# INSTALLATION AV EXTERN UTRUSTNING

## ANSLUTNING AV DIGITAL LJUDSIGNAL

Skicka TV:ns ljud till extern ljudutrustning via den digitala ljudutgången (optisk).

Om du vill kunna njuta av digital sändning via 5.1-kanalers högtalare ansluter du det OPTISKA UTTAGET FÖR DIGITALLJUD på TV-apparatens baksida till en DVD med hemmabiofunktion (eller förstärkare).

- 1 Anslut ena änden av en optisk kabel till TV:ns digitala ljudutgång (optisk).
- 2 Anslut den andra änden av den optiska kabeln till den digitala ljudingången (optisk) på ljudutrustningen.
- 3 Välj "TV Speaker option - Av" (TV-högtalare - Av) på menyn AUDIO (LJUD). (► sid. 112). Se bruksanvisningen för den externa ljudutrustningen för ytterligare instruktioner.

### ⚠ VARNING!

- Titta inte in i den optiska porten. Ögonen kan då skadas av laserstrålen.

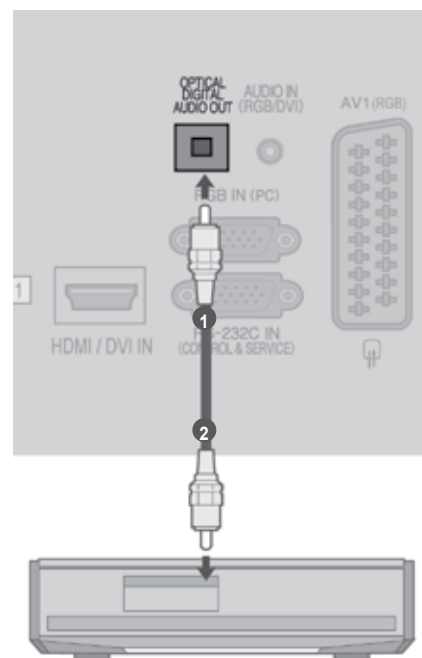

# TRÅDLÖS ANSLUTNING FÖR EXTERN UTRUSTNING

(Endast 32/42/46/52/60LD5\*\*, 32/40/46/55LE4\*\*\*, 32/37/42/47/55LE5\*\*\*)

Du kan ansluta extern utrustning trådlöst till TV:n .

För ytterligare information hänvisas till användarinstruktionen för "LG'sTrådlösa mediabox".

- 1 Anslut trådlös Media Box till **WIRELESS CONTROL** uttaget och **HDMI/DVI IN 1, HDMI IN 2** (Förutom för 19/22LD3\*\*\*), **HDMI IN 3** (Förutom för 19/22/26/32LD3\*\*\*, 32/37/42/47LD4\*\*\*, 19/22LE3\*\*\*) eller HDMI IN 4 (Endast 32/37/42/47/55LE5\*\*\*) uttaget på TV:n.



LG Trådlös mediabox

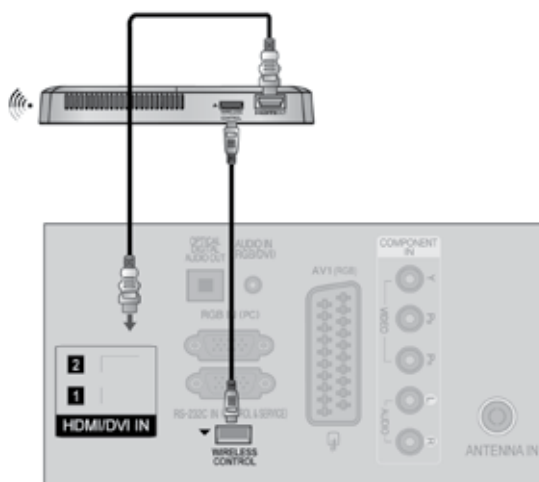

# INSTALLATION AV EXTERN UTRUSTNING

## SKÄRMUPPLÖSNING SOM STÖDS

### RGB-PC, HDMI/DVI-PC-läge

Upplösning	Horisontell frekvens (kHz)	Vertikal frekvens (Hz)
720x400	31,468	70,08
640x480	31,469	59,94
800x600	37,879	60,31
1024x768	48,363	60,00
1280x768	47,78	59,87
1360x768	47,72	59,80
1280x1024	63,981	60,02
1920x1080 (RGB-PC)	66,587	59,93
1920x1080 (HDMI-PC)	66,587	59,93

(Utom 19/22/26LD3\*\*\*, 19/22/26LE3\*\*\*)

### HDMI/DVI-DTV-läge

Upplösning	Horisontell frekvens (kHz)	Vertikal frekvens (Hz)
720x480	31,469	59,94
	31,5	60
720x576	31,25	50
1280x720	37,5	50
	44,96/45	59,94/60
	33,72/33,75	59,94/60
	28,125	50
1920x1080	26,97/27	23,97/24
	33,716/33,75	29,976/30,00
	56,25	50
	67,43/67,5	59,94/60

### ! OBS!

- ▶ Undvik att ha en fast bild på TV-skärmen under längre tid. Bilden kan fastna permanent på skärmen; använd om möjligt en skärmläckare.
- ▶ Det kan uppstå brus, vertikala mönster, kontrast eller ljusstyrka vid vissa upplösningar i PC-läge. Ändra sedan PC-läget till en annan upplösning, ändra omhämtningsfrekvensen eller justera ljusstyrka och kontrast på menyn tills bilden är klar. Om omhämtningsfrekvensen på datorns grafikkort inte kan ändras, byt ut grafikkortet eller kontakta leverantören av kortet.
- ▶ Det finns en separat mall för synkronisering av horisontella och vertikala frekvenser.
- ▶ Vi rekommenderar att du använder 1920x1080, 60 Hz (Utom 19/22/26LD3\*\*\*, 19/22/26LE3\*\*\*), 1360x768, 60 Hz (Endast 19/22/26LD3\*\*\*, 19/22/26LE3\*\*\*) PC-läge eftersom det ger den bästa bildkvaliteten.
- ▶ Anslut signalkabeln från bildskärmens utsignal på datorn till ingången RGB (PC) på TV:n eller signalkabeln från HDMI-utgången på datorn till HDMI IN (eller HDMI/DVI IN) på TV:n.
- ▶ Anslut audiokabeln från datorn till Audio-ingången på TV:n. (Audiokablar ingår ej.)
- ▶ Om du använder ett ljudkort ska du justera ljudet på datorn.
- ▶ Om grafikkortet på datorn inte skickar analoga och digitala RGB-signaler samtidigt ansluter du bara en av antingen RGB eller HDMI IN (eller HDMI/DVI IN) vid visning av datorns bild på TV:n.
- ▶ Om grafikkortet på datorn skickar analoga och digitala RGB-signaler samtidigt ställer du in TV:n på antingen RGB eller HDMI (det andra läget ställs in automatiskt av TV:n med hjälp av Plug and Play.)
- ▶ DOS-läge kanske inte fungerar beroende på videokortet om du använder en HDMI till DVI-kabel.
- ▶ Om du använder en RGB-PC-kabel som är för lång kan brus uppstå på skärmen. Vi rekommenderar att en kabel kortare än fem meter används. Det ger bäst bildkvalitet.

# SKÄRMINSTÄLLNINGAR FÖR PC-LÄGE

## Återställa skärmen

Återställer position, storlek och fas till fabriksinställningarna.

Den här funktionen fungerar i följande läge: RGB[PC].



-   Välj **BILD**.
-   Välj **Skärm**.
-   Välj **Nollställ**.
-   Välj **Ja**.
-  Kör Nollställ.

- Tryck på **MENU/EXIT** knappen för att återgå till normalt TV tittande.
- Tryck på **BACK** knappen för att gå till föregående menybild.

# INSTALLATION AV EXTERN UTRUSTNING

## Automatisk justering (endast RGB-läge [PC])

Funktionen justerar automatiskt bildens läge och reducerar skakningar. Om bilden fortfarande inte är korrekt, trots justeringen, fungerar TV:n men ytterligare justering krävs.

Auto. Konfig.

Den här funktionen är till för automatisk justering av bildens position, storlek och fas. Bilden som visas kommer att vara instabil under några sekunder medan autokonfigureringen pågår.

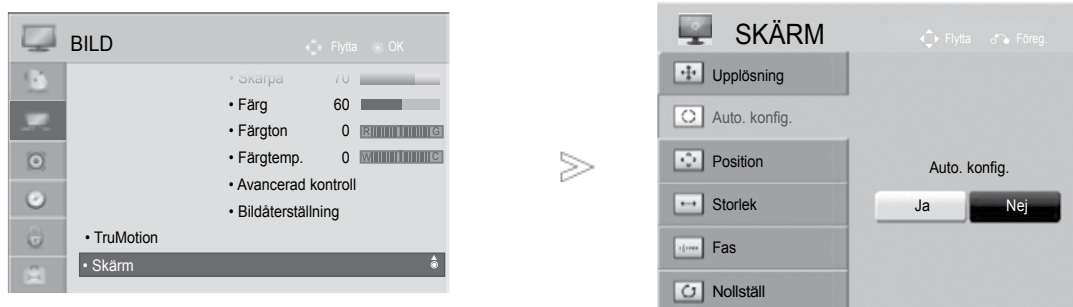

- 1   Välj **BILD**.
- 2   Välj **Skärm**.
- 3   Välj **Auto. konfig..**
- 4   Välj **Ja**.
- 5  Kör **Auto. konfig..**

- Om bildens position ändå inte är korrekt försöker du med automatisk justering en gång till.
- Om bilden fortfarande behöver justeras efter automatisk justering i RGB (PC) kan du justera **Position**, **Storlek** eller **Fas**.

- Tryck på **MENU/EXIT** knappen för att återgå till normalt TV tittande.
- Tryck på **BACK** knappen för att gå till föregående menybild.

## Välja upplösning

Om du vill ha normal bild använder du upplösning för RGB-läge och väljer PC-läge.

Den här funktionen fungerar i följande läge: RGB[PC].



- 1   Välj **BILD**.
- 2   Välj **Skärm**.
- 3   Välj **Upplösning**.
- 4   Välj önskad upplösning
- 5 

- Tryck på **MENU/EXIT** knappen för att återgå till normalt TV tittande.
- Tryck på **BACK** knappen för att gå till föregående menybild.









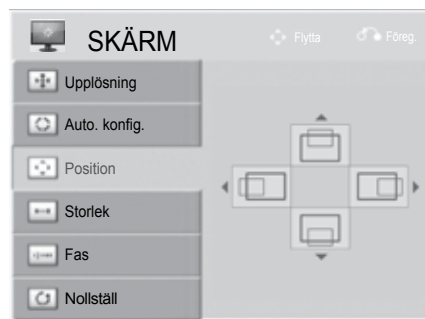

# INSTALLATION AV EXTERN UTRUSTNING

## Justeringar för skärmens position, storlek, fas

Om bilden inte är klar efter automatisk inställning och speciellt om tecknen fortfarande darrar, justera bilden manuellt.

Den här funktionen fungerar i följande läge: RGB[PC].



-   Välj **BILD**.
-   Välj **Skärm**.
-   Välj **Position**, **Storlek** eller **Fas**.
-     Gör de justeringar som behövs.
- 









- Tryck på **MENU/EXIT** knappen för att återgå till normalt TV tittande.
- Tryck på **BACK** knappen för att gå till föregående menybild.



# SE PÅ TV/PROGRAMKONTROLL

## STARTA TV:N

När TV:n är igång kan du använda funktionerna.

- 1 Börja med att ansluta nätsladden rätt.  
TV:n växlar nu till standby-läge.
- 2 För att sätta igång TV:n när den är i standby-läge, tryck på  / I, **INPUT** eller **P**   (eller **P**    ) knappen på TV:n eller tryck på någon av knapparna **POWER**, **INPUT**, **P**   eller **NUMBER** på fjärrkontrollen.

## INSTÄLLNINGSSKÄRMEN

- 1 Om OSD (On Screen Display) visas på skärmen efter att TV:n satts på, kan Du ställa in **Språk**, **Lägesinställning**, **Strömindikator** (När du väljer **Hemanvändning** med **Lägesinställning** - (Enbart LED LCD TV MODELLER), **Land** eller **Spara lösenord** (När Frankrike är valt som land), .

### Obs!:

a. Om du stänger av TV:n utan att slutföra grundinställningarna, kan grundinställningsmenyn komma att visas igen.

b. Tryck på **BACK** knappen för att växla från nuvarande OSD till föregående OSD.

c. I länder som saknar fastlagd standard för sändning av digital-TV kan det hända att vissa digital-TV-funktioner

inte fungerar, beroende på sändningsmiljön för digital-TV.

d. Läget **"Hemanvändning"** är den optimala inställningen för hemmiljöer och det är TV:ns standardläge.

e. Läget **"Butiksdemo"** är den optimala inställningen för butiksmiljöer. Om en användare modifierar bildkvalitetsdata

återställer läget **"Butiksdemo"** produkten till den bildkvalitet vi ställt in efter en viss tid.

f. Du växlar läge **Hemanvändning**, **Butiksdemo** genom att välja Ställa in läge på menyn **ALT**.

g. Ex vis. När Frankrike är valt som Country (land), är lösenordet inte '0', '0', '0', '0' iutan '1', '2', '3', '4'.

## VÄLJA PROGRAM

- 1 Tryck på **P**   eller SIFFERKNAPPARNA för att välja ett programnummer.

## VOLUME ADJUSTMENT

- 1 Tryck på  + eller - när du vill justera volymen.
- 2 Om du vill stänga av ljudet trycker du på knappen MUTE (Ljud till/från).









Du kan avbryta den här funktionen genom att trycka på någon av knapparna MUTE(LJUDLÖS),  + or -, AV Mode (AV-läge).

# SE PÅ TV/PROGRAMKONTROLL

## SNABBMENYN

När TV:n är igång kan du använda funktionerna.

Q.Menu (Snabbmenyn) är en meny med funktioner som användaren kan behöva använda ofta.

-  **Förhållande:** Väljer önskat bildformat. Ange Zoom Setting (Zoominställning) till 14:9, Zoom and Zooma film på menyn Ratio (Proportioner). När zoominställningarna är gjorda återgår visningen till Q.Menu (Snabbmenyn).
-  **Tydlig röst II** : Hjälper användare uppfatta mänskliga röster bättre genom att skilja ut mänskliga ljud från andra ljud.
-  **Bildläge** : Väljer önskat bildläge.
-  **Ljudläge** : Det här är en funktion som automatiskt bestämmer den lämpligaste ljudkombinationen för de bilder som visas. Välj önskat ljudläge.
-  **Språk för ljud:** Väljer utgående ljud.
-  **Insomningstimer:** Ställer in insomningstimern.
-  **Hoppa över Av/På** : Väljer hoppa över Off/on.
-  **USB-enhet** : Välj "Koppla bort" när du vill mata ut USB-enheten.

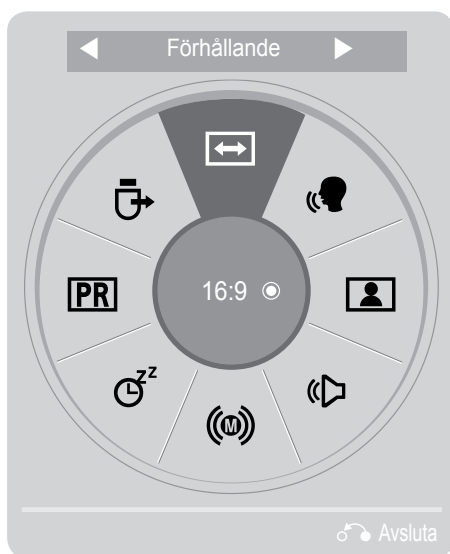

1   Visa varje meny.

2  Välj den källa du vill använda.

3  

- Tryck på **Q.MENU/EXIT** knappen för att återgå till normalt TV tittande.
- Tryck på **BACK** knappen för att gå till föregående menybild.

# VAL OCH JUSTERING AV MENYER PÅ SKÄRM

TV:ns OSD (On Screen Display) kan skilja sig något från den som visas på bilderna i bruksanvisningen.

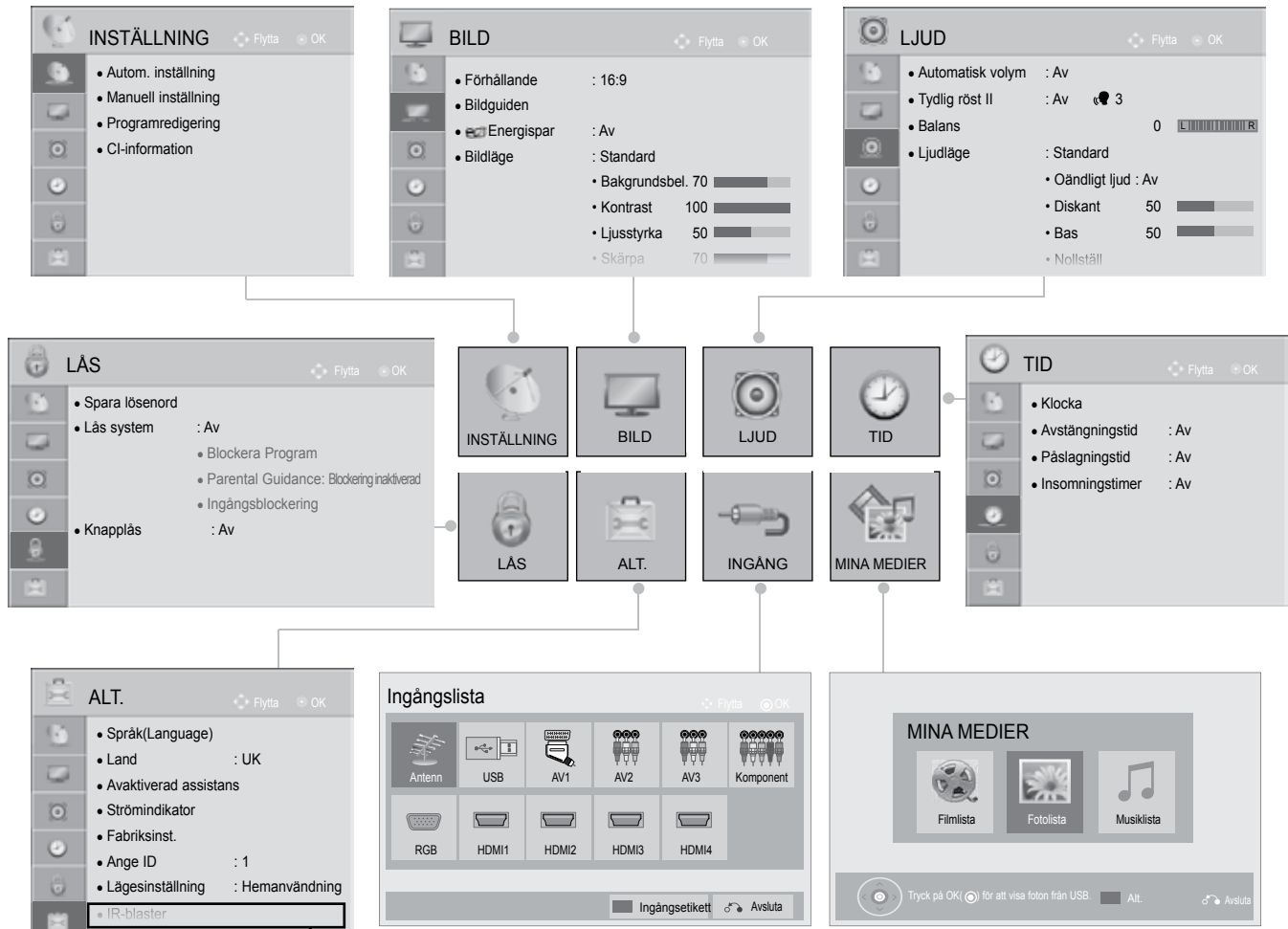

(Utom 19/22/26/32LD3\*\*\*,  
32/37/42/47LD4\*\*\*, 19/22/26LE3\*\*\*)

1 Visa varje meny.

2 Välj ett menyalternativ.

3 Flytta till popup-menyn.

- Klicka på **RED** knappen och du kan se Customer Support meny.
- Klicka på **GREEN** knappen och du kan se Simple Manual meny.
- Tryck på **MENU/EXIT** knappen för att återgå till normalt TV tittande.
- Tryck på **BACK** knappen för att gå till föregående menybild.

## ! OBS!

- ▶ Det går inte att använda **CI-information** i analogt läge.
- ▶ **IR-blastar**: För ytterligare information hänvisas till den extra "Wireless Media Box" användarhandboken.
- ▶ Det är möjligt att använda **Filmlista** meny i 32/40/46/55LE4\*\*\*, 19/22/26LE3\*\*\*, 32/37/42/47/55LE5\*\*\*.

# SE PÅ TV/PROGRAMKONTROLL

## AUTOMATISK KANALSÖKNING OCH LAGRING

Använd det för att automatiskt hitta och lagra alla program.

När du startar automatisk programmering tas all sparad serviceinformation bort.

Det maximala antalet program som kan lagras är 1000. Antalet kan dock variera något beroende på sändningssignalerna.

DVB-T, DVB-C Auto Tuning (autoinställning) är en meny för användare i länder som stödjer DVB kabel.

Om du väljer **antenn**,

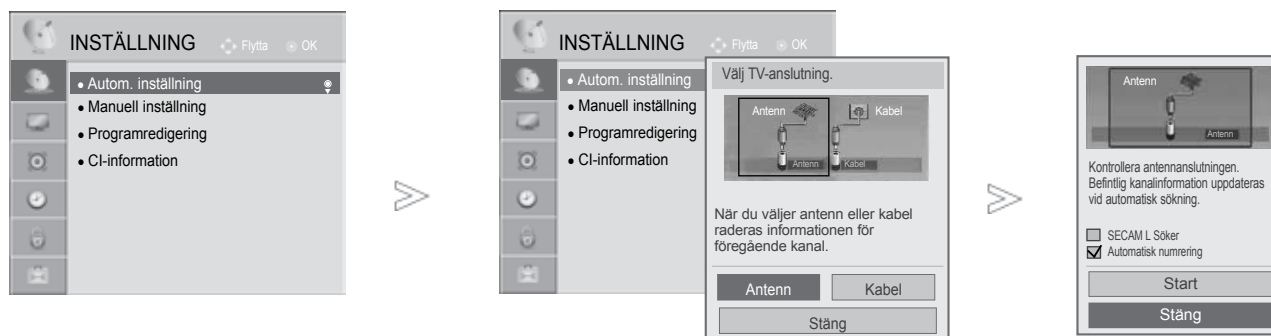

- 1 Välj **INSTÄLLNING**.
- 2 Välj **Autom. inställning**.
- 3 Välj **Antenn**.
- 4 Välj **Start**.
- 5 Kör **Auto-prog**.

- Ange ett 4-siffrigt lösenord med NUMMERknapparna under **Lås system "På"**.
- Om du vill fortsätta med automatisk sökning väljer du **Start** med knappen . Tryck sedan på **OK**. Välj annars **Stäng**.
- **Automatisk numrering** : välj om du vill använda programnumret som TV-stationen tillhandahållit för inställning.

- Tryck på **MENU/EXIT** knappen för att återgå till normalt TV tittande.
- Tryck på **BACK** knappen för att gå till föregående menybild.

• I följande länder kan DVB kabeln användas: Tyskland, Holland, Sverige, Schweiz, Danmark, Österrike, Finland, Norge, Slovenien, Ungern (Landet där det fungerar kan läggas till.)

## Om du vill välja kabel,



- 1   Välj **INSTÄLLNING**.
- 2   Välj **Autom. inställning**.
- 3   Välj **Kabel**.
- 4   Välj **Comhem** eller **Other Operators**.
- 5   Välj **Snabb** eller **Fullständig**.

- När Du väljer **Kabel**, kan **Cable Service Operator** urvalsbild skilja sig från eller inte finnas i kabelutbudet från ifrågavarande land.
- Pop-up fönstret för att välja mellan **Tjänsteoperatör** visas bara initialt i 3 fall när du öppnar Initial Setting meny när du växlar från Antenna till Cable eller när du öppnar meny efter att ha bytt Country.
- När Du vill välja mellan **Tjänsteoperatör** bortsett från ovanstående 3 fall, kan Du göra så genom att välja **Setup(INSTÄLLNING)->Inställning av kabel-DTV->Tjänsteoperatör**.

- Tryck på **MENU/EXIT** knappen för att återgå till normalt TV tittande.
- Tryck på **BACK** knappen för att gå till föregående menybild.

- Erhållen certifiering SO: Sverige (ComHem, Canal Digital), Danmark (YouSee, Canal Digital, Stofa), Norge (Canal Digital).
- Om det finns någon annan Service Operator (tjänsteleverantör) som du vill ha, välj Other Operators .
- Om du väljer "Other Operators" (andra operatörer) eller om det valda landet bara har funktioner för "Other Operators", kan det ta en stund att söka igenom alla kanaler eller så söks inte alla kanaler upp.  
Om inte alla kanaler visas gör du så här:
  1. **INSTÄLLNINGAR -> Autom. inställning -> Kabel -> Inställning**
  2. Växla Home tuning (justering – startsida) till "On" (på)
  3. Ange fler värden som frekvens, symbolhastighet, modulering och nätverks-ID.  
(Du kan vända dig till din internetleverantör om du vill veta vad som gäller för det som nämns ovan.)

# SE PÅ TV/PROGRAMKONTROLL

## ■ När Du väljer Quick,

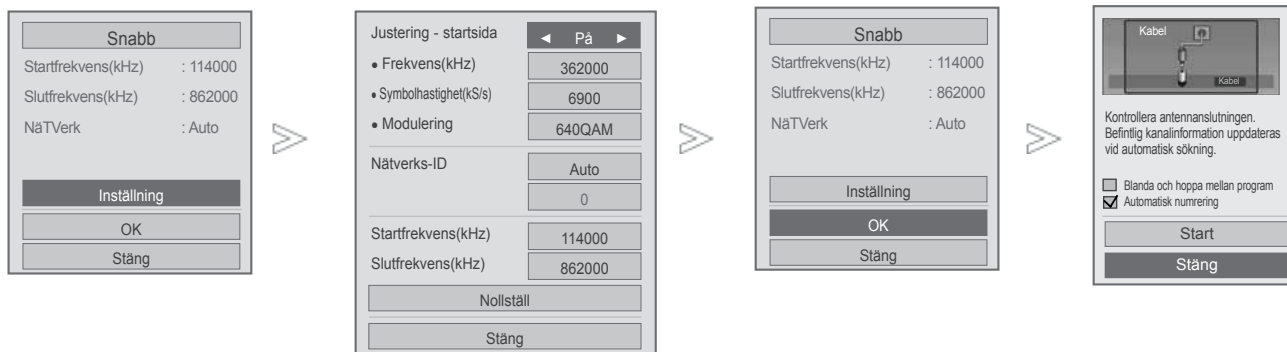

- 6 Välj **Snabb**.
- 7 Välj **Inställning**.
- 8 Gör de justeringar som behövs.
- 9 Välj **Stäng**.
- 10 Välj **OK**.
- 11 Välj **Start**.
- 12 Kör **Auto-prog**.

- Ange ett 4-siffrigt lösenord med NUMMERknapparna under **Lås system "På"**.
- Om du vill fortsätta med automatisk sökning väljer du **OK** med knappen . Tryck sedan på **OK**. Välj annars **Stäng**.
- **Automatisk numrering** : välj om du vill använda programnumret som TV-stationen tillhandahållit för inställning.
- **Blanda och hoppa mellan program** : Kodad kanal hoppas över i **Autom. inställning** och **Manuell inställning**.

- Tryck på **MENU/EXIT** knappen för att återgå till normalt TV tittande.
- Tryck på **BACK** knappen för att gå till föregående menybild.

## ■ När Du väljer Full,

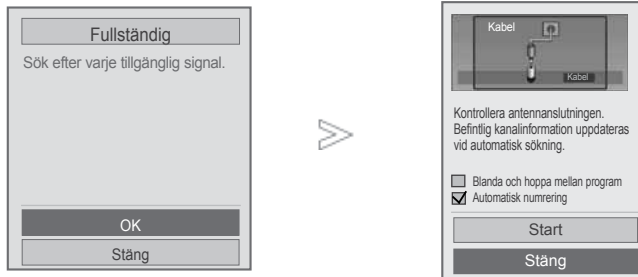

6  Välj **Fullständig**.

7   Välj **OK**.

8   Välj **Start**.

9  Kör **Auto-prog.**

- Ange ett 4-siffrigt lösenord med NUMMERknapparna under **Lås system "På"**.
- Om du vill fortsätta med automatisk sökning väljer du **OK** med knappen . Tryck sedan på **OK**. Välj annars **Stäng**.
- **Automatisk numrering** : välj om du vill använda programnumret som TV-stationen tillhandahållit för inställning.
- **Blanda och hoppa mellan program** : Kodad kanal hoppas över i **Autom. inställning** och **Manuell inställning**.

- Tryck på **MENU/EXIT** knappen för att återgå till normalt TV tittande.
- Tryck på **BACK** knappen för att gå till föregående menybild.

# SE PÅ TV/PROGRAMKONTROLL

Följande värden behövs för att snabbt och korrekt kunna söka igenom alla tillgängliga program.

Värden som vanligen används medföljer som "standard".

Be kabelleverantören om hjälp för att få rätt inställningar.

När du använder Auto Tuning (automatisk inställning) med DVD kabelinställning, välj Full när du söker genom alla frekvenser för att hitta tillgängliga kanaler.

Om önskad kanal inte hittas via standardinställningen, gör sökning med alternativet Full.

Kanalsökning med alternativet Full kan ta relativt lång tid.

- **Frekvens** : Öppna en användardefinierad frekvens.
- **Symbolhastighet** : Ange en användardefinierad symbolhastighet (Symbolhastighet: den hastighet enheter som t.ex. modem använder för att skicka symboler till en kanal).
- **Modulering** : Ange en användardefinierad modulation. (Modulering: ljud- eller bildsignaler överlagras på en bärvåg).
- **Nätverks-ID** : Unik identifierare som tilldelats varje användare.
- **Startfrekvens**: Öppna ett användardefinierat frekvensområde.
- **Slutfrekvens**: Öppna ett användardefinierat slutfrekvensområde.



# INSTÄLLNING AV KABEL DTV

## (ENBART MED KABELINSTÄLLNING)

Området som en användare kan välja ur menyn från tjänsteleverantören skiljer sig beroende på antalet tjänsteleverantörer som stöds i varje land och om antalet tjänsteleverantörer, som stöds i varje land är 1, blir motsvarande funktion inte aktiverad.

Efter att ha bytt tjänsteleverantör, kommer ett varningsfönster, som säger att kanalkartan raderas när **OK** knappen trycks ned eller om Close (stäng) väljs och ett popup fönster för Auto-tuning (automatisk inställning) visas när 'Ja' väljs.



-   Välj **INSTÄLLNING**.
-   Välj **Inställning av kabel-DTV**.
-   Välj **Tjänsteoperatör** eller **Automatisk kanaluppdatering**.
-   Välj den källa du vill använda.

- Om du väljer **Kabel**, får du upp **kabel-DTV** menyn.
- När **Channel Automatisk kanaluppdatering** är **På**, kommer kanalinformationen att uppdateras automatiskt så snart det förekommer ändringar i nätverksinformationen.
- När **Automatisk kanal uppdatering** är **Av** uppdateras inte kanalinformationen.

- Tryck på **MENU/EXIT** knappen för att återgå till normalt TV tittande.
- Tryck på **BACK** knappen för att gå till föregående menybild.





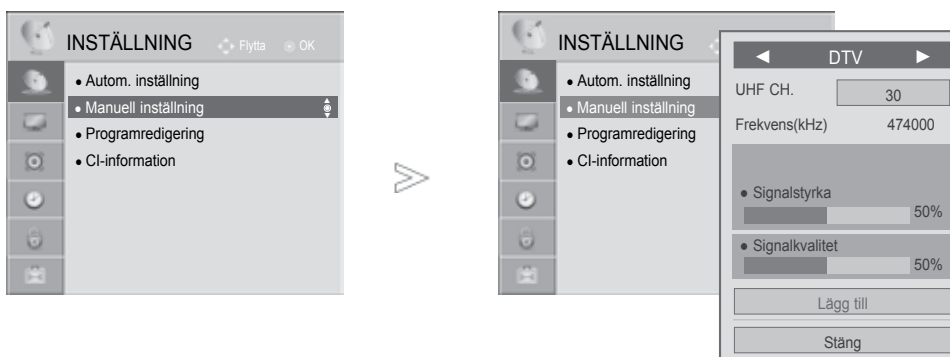

# SE PÅ TV/PROGRAMKONTROLL

## MANUELL KANALSÖKNING OCH LAGRING (I DIGITALT LÄGE)

Med manuell sökning kan du lägga till ett program i programlistan.

Om du väljer **antenn**,



-   Välj **INSTÄLLNING**.
-   Välj **Manuell inställning**.
-   Välj **DTV**.
-   Välj önskat kanalnummer.
-   Välj 'update' (uppdatera) eller 'add' (lägg till) om signal finns.

• Ange ett 4-siffrigt lösenord med NUMMERknapparna under **Lås system "På"**.

- Tryck på **MENU/EXIT** knappen för att återgå till normalt TV tittande.
- Tryck på **BACK** knappen för att gå till föregående menybild.

Om du vill välja **kabel**,

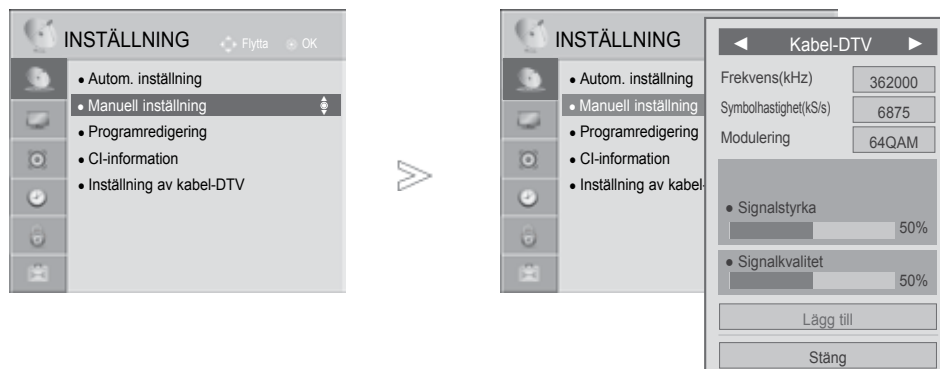

- 1   Välj **INSTÄLLNING**.
- 2   Välj **Manuell inställning**.
- 3   Välj **Kabel-DTV**.
- 4    Välj önskat kanalnummer.

- Ange ett 4-siffrigt lösenord med NUMMER knapparna under **Lås system "På"**.
- **Symbolhastighet** : Ange en användardefinierad symbolhastighet (Symbolhastighet: den hastighet enheter som t.ex. modem använder för att skicka symboler till en kanal).
- **Modulering** : Ange en användardefinierad modulation. (Modulering: ljud- eller bildsignaler överlagras på en bärvåg).

- Tryck på **MENU/EXIT** knappen för att återgå till normalt TV tittande.
- Tryck på **BACK** knappen för att gå till föregående menybild.

# SE PÅ TV/PROGRAMKONTROLL

## MANUELL KANALSÖKNING OCH LAGRING (I ANALOGT LÄGE)

Används om du önskar att söka in och lagra TV-kanaler manuellt.

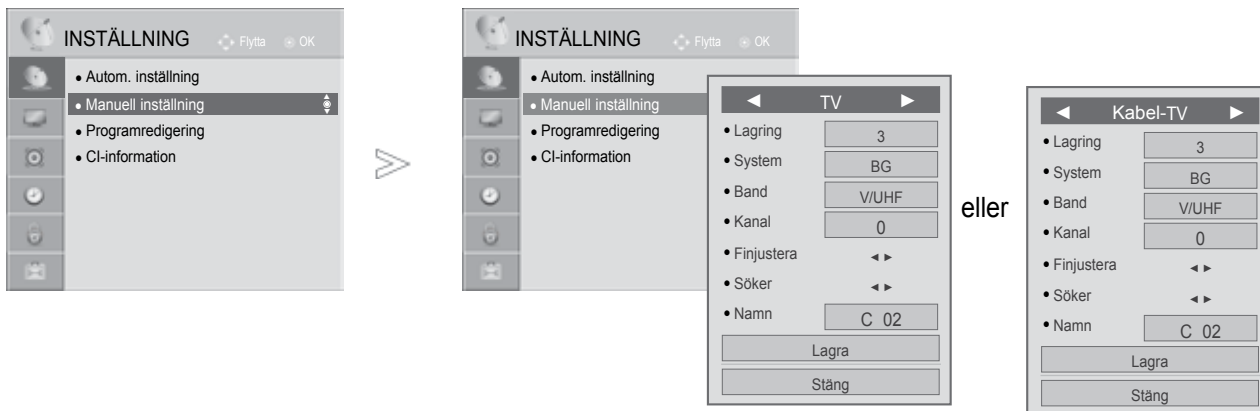

SE PÅ TV/PROGRAMKONTROLL

- Välj **INSTÄLLNING**.
- Välj **Manuell inställning**.
- Välj **TV** eller **Kabel-TV**.
- eller Välj önskat programnummer.
- Välj ett TV-system.
- Välj **V/UHF** eller **Kabel**.
- eller Välj önskat kanalnummer.
- Starta sökningen.
- Välj **Lagra**.

- Tryck på **MENU/EXIT** knappen för att återgå till normalt TV tittande.
- Tryck på **BACK** knappen för att gå till föregående menybild.

Ange ett 4-siffrigt lösenord med NUMMER-knapparna under **Lås system "På"**.

- **L** : SECAM L/L' (Frankrike)
- **BG** : PAL B/G, SECAM B/G (Europa / Östeuropa / Asien / Nya Zeeland / Mellanöstern / Afrika / Australien)
- **I** : PAL I/II (Storbritannien/ Irland/ Hongkong/ Sydafrika)
- **DK** : PAL D/K, SECAM D/K (Östeuropa / Kina / Afrika / OSS)
- Upprepa steg 4 till 9 om du vill spara fler kanaler.



## ■ Att namnge en station

Stationsnamnet (ex. 'SVT') kan också programmeras, med sammanlagt 5 tecken, så att det visas på skärmen.

- 1 Välj **INSTÄLLNING**.
- 2 Välj **Manuell inställning**.
- 3 Välj **TV** eller **Kabel-TV**.
- 4 Välj **Namn**.

- Välj position och välj vilket tecken som ska komma sedan, o.s.v. Du kan använda bokstäverna A till Z, siffrorna 0 till 9, +/- och blanksteg.
- 5 Välj position och välj vilket tecken som ska komma sedan, o.s.v. Du kan använda bokstäverna A till Z, siffrorna 0 till 9, +/- och blanksteg.
  - 6 Välj **Stäng**.
  - 7 Välj **Lagra**.

## ■ Finjustering

Finjustering behövs normalt bara om mottagningen är dålig.

- 1 Välj **INSTÄLLNING**.
- 2 Välj **Manuell inställning**.
- 3 Välj **TV** eller **Kabel-TV**.

- 4 Välj **Fin**.
- 5 Finjustera bilden och ljudet.
- 6 Välj **Lagra**.

- Tryck på **MENU/EXIT** knappen för att återgå till normalt TV tittande.
- Tryck på **BACK** knappen för att gå till föregående menybild.

# SE PÅ TV/PROGRAMKONTROLL

## PROGRAMREDIGERING

Ett överhoppat programnummer hoppas över om du använder knappen P ^ v under normal TV-visning.

Om du vill välja det överhoppade programmet måste du ange programnumret direkt med NUMBER-knapparna eller välja det i programredigeringsmenyn.

Med denna funktion kan du ta bort eller hoppa över sparade program.

Du kan ändra programnummer med hjälp av funktionen "Move" (Flytta) om "Automatic Numbering" (Automatisk numrering) avmarkerats när du påbörjar Auto Tuning (Automatisk sökning).

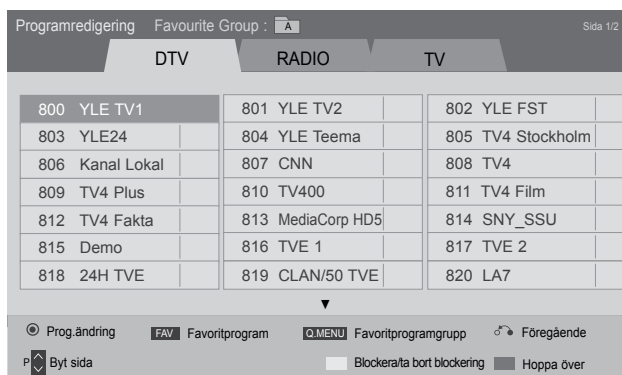
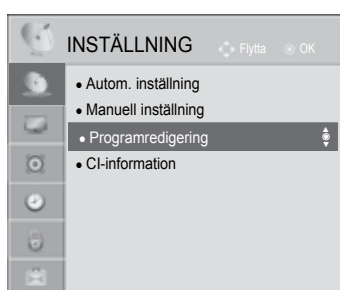

eller

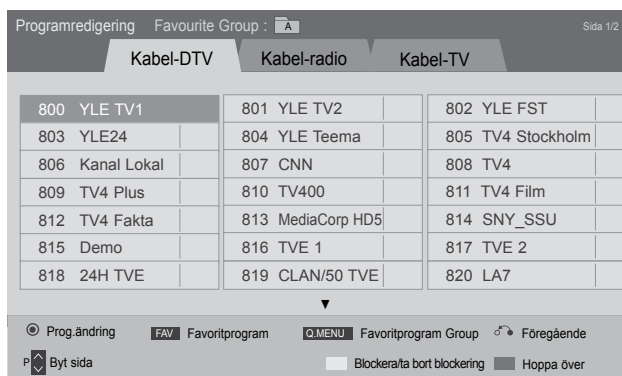

1 Välj **INSTÄLLNING**.



2 Välj **Programredigering**.



3 Gå till **Programredigering**.





4 Välj ett program som ska sparas eller hoppas över.

- Tryck på **MENU/EXIT** knappen för att återgå till normalt TV tittande.
- Tryck på **BACK** knappen för att gå till föregående menybild.

## (I DTV/RADIOLÄGE)

### ■ För att utesluta (skip) förvalt nr./TV-kanal

1  Välj ett programnummer som ska hoppas över.

2  **BLA** Ändra programnumrets färg till blått.

3  **BLA** Frigör.

• Tryck på den BLÅ tangen igen, så att det skiftar till grönt igen. När ett kanalnummer hoppats över, kan man inte välja den kanalen med hjälp av P ^ v knappen under normal TV användning.

• Om du vill välja det överhoppade programmet måste du ange programnumret direkt med NUMMER-knapparna eller välja det i programredigeringsmenyn eller EPG.

### ■ Låsning av ett programnummer

1  Välj ett programnummer som skall låsas.

2  **GULL** Vrid programnumret till gult.

3  **GULL** Frigör.

• Det kan registreras som Låst program även när 'Lock System' (Låssystem) är avstängt (Off).

## I TV-LÄGE

Den här funktionen gör det möjligt för dig att ta bort eller utesluta ett lagrat förvalt nr./TV-kanal, som är oönskat. Du kan även flytta några kanaler och använda andra programnummer.

### ■ För att ta bort förvalt nr./TV-kanal



1  Välj ett programnummer som ska tas bort.

2  **ROD** Ändra programnumrets färg till rött.

När det raderas, flyttas de efterföljande en position upp.

### ■ För att flytta en TV-kanal till ett annat förvalt nr



1  Välj ett programnummer som ska flyttas.

2   **GRON** Ändra programnumrets färg till grönt.

3  **GRON** Frigör.



# SE PÅ TV/PROGRAMKONTROLL

## ■ För att utesluta (hoppa över) förvalt nr./TV-kanal

-  Välj ett programnummer som ska hoppas över.
-  **BLA** Ändra programnumrets färg till blått.
-  **BLA** Frigör.



- Tryck på den BLÅ tangen ten igen, så att det skiftar till grönt igen. När ett kanalnummer hoppats över, kan man inte välja den kanalen med hjälp av P ^ v knappen under normal TV användning.
- I Om du vill välja det överhoppade programmet måste du ange programnumret direkt med NUMMER-knapparna eller välja det i programredigeringsmenyn eller EPG.

## ■ Auto Sort (Automatisk sortering)

-   Starta Auto Sort (Automatisk sortering).

- När du har aktiverat Auto Sort (Automatisk sortering) en gång kan du inte längre ändra program.



## ■ Låsning av ett programnummer

-  Välj ett programnummer som skall låsas.
-  **GULL** Vrid programnumret till gult.
-  **GULL** Frigör.

- Det kan registreras som Låst program även när 'Lock System' (Låssystem) är avstängt (Off).

## ■ Välja favoritprogram

Funktionen favoritprogram är ett smidigt verktyg som snabbt letar upp dina favoritprogram utan att du behöver vänta på att TV:n ska söka igenom alla program däremellan.

-  Välj önskat program.
-  Lägg till motsvarande program i 'Favourite list' (favoritlistan) i aktuell 'Favourite Group' (favoritgrupp)
-  **MARK FAV** Frigör



---

## ■ Välj en favoritprogramgrupp



1 Välj önskat program.



2 Ta fram popup fönster där 'Favourite group' (favoritgrupp) kan ändras.



3 Välj en 'Favourite group' (favoritgrupp).

# SE PÅ TV/PROGRAMKONTROLL

## CI-INFORMATION [GEMENSAMT GRÄNSSNITT]

Me denna funktion kan du se vissa kanaler med förvrängd signal (betal-TV). Om du tar bort CI-modulen kan du inte se betal-TV-kanaler. När modulen är infogad i CI-platsen kan du visa modulmenyn.

Kontakta din återförsäljare för inköp av lämplig modul och smartkort.

Du ska inte ofta sätta in och ta ut CI-modulen ur TV:n. Det kan orsaka problem. När TV:n slås på efter att du har satt in CI-modulen kan det inträffa att ljudet inte hörs.

Det kan förekomma bildstörningar beroende vilken CI-modul och smartkort som används.

CI-funktionen (Common Interface) kanske inte kan tillämpas beroende på sändningsregler i olika länder.

När du använder en CAM (Conditional Access Module) (villkorad åtkomstmodul) kontrollera att den uppfyller kraven från antingen DVB-CI eller CI plus.

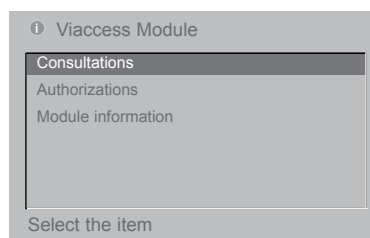
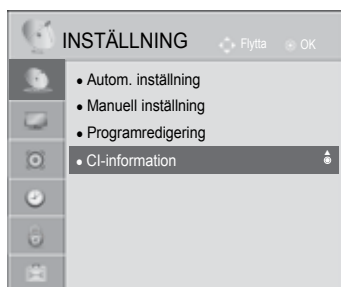

- Denna display ges endast i illustrationssyfte och menyalternativen och formatet kommer att variera beroende på leverantören för de digitala betaltjänsterna.
- Återförsäljaren kan ändra menyskärmen och tjänsterna för CI (gemensamt gränssnitt).



1 Välj **INSTÄLLNING**.

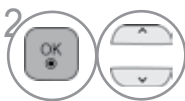

2 Välj **CI-information**.

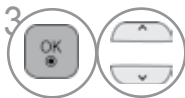

3 Välj önskat objekt: Module information (Modulinformation), smartkortinformation, språk, programvaruhämtning osv.



4 Spara.

- Tryck på **MENU/EXIT** knappen för att återgå till normalt TV tittande.
- Tryck på **BACK** knappen för att gå till föregående menybild.

# PROGRAMVARUUPPDATERING

Programuppdatering (Programuppdatering) betyder att programvara kan hämtas via ett digitalt marksändningssystem.

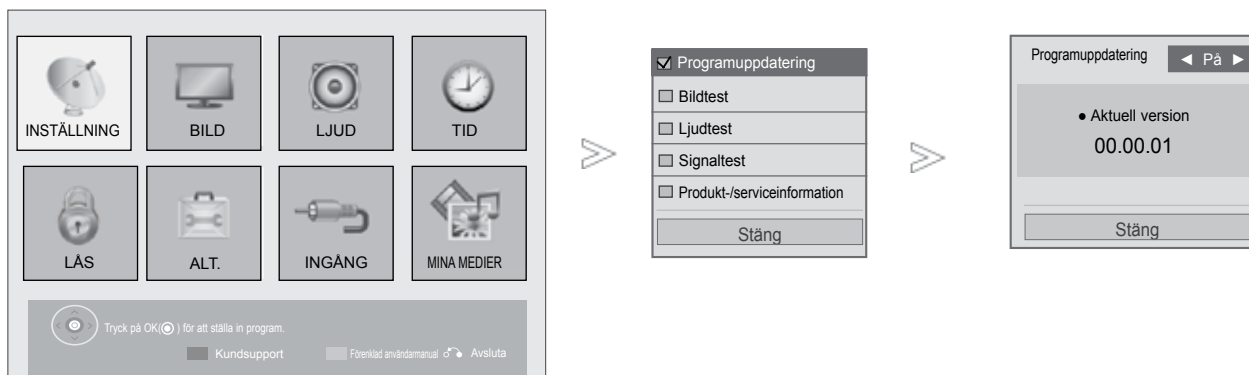

1 **RÖD** Välj **Kundsupport**.

2 Välj **Programuppdatering**.

3 Välj **På** eller **Av**.  
• Om du väljer **På** kommer en bekräftelseruta att visas för att informera om att ny programvara har hittats.

4 Spara.

- Tryck på **MENU/EXIT** knappen för att återgå till normalt TV tittande.
- Tryck på **BACK** knappen för att gå till föregående menybild.

# SE PÅ TV/PROGRAMKONTROLL

## ■ Vid inställning av "Programuppdatering"

Ibland kan en sändning av uppdaterad digital programvaruinformation resultera i att följande meny visas på TV-skärmen.

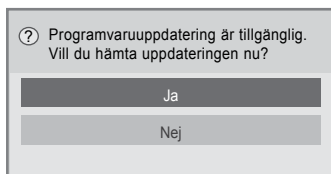

Enkel uppdatering: för aktuell uppdateringsström

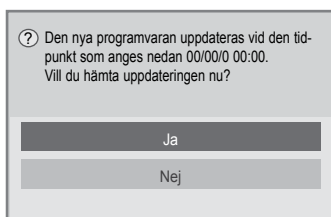

Schemalagd uppdatering: för schemalagd uppdateringsström  
När menyn Programuppdatering (Uppdatering av programvara) är "Av" visas meddelandet för ändring till "På".

Nerladdning påbörjas när "JA" väljs. Popup fönster som visar förloppet, visas inte.

Nerladdningsstatus kan följas från programuppdateringsmenyn.

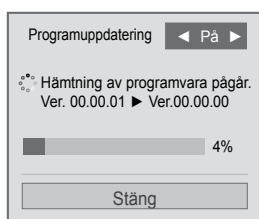

Ett fönster visas nedtill när nerladdningen är slutförd.

TV:n återstartas när "Ja" väljs.

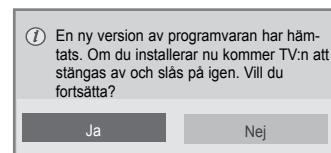

- Under pågående programvaruuppdatering ska du vara noga med följande:

- Strömmen till TV:n får inte avbrytas.
- Antennen får inte fränkopplas.
- Efter programuppdatering kan Du få den uppdaterade programversionen bekräftad i programuppdateringsmenyn.
- Det kan ta timmar att ladda ner mjukvaran. Säkerställ därför att enheten inte stängs av under nerladdningen.
- Programvaran laddas ner enbart i standby-läge eller med hjälp av MUX med programuppdateringstjänst och stoppas först när nätsladden dras ut eller när MUX visas utan programuppdateringstjänst.
- När Du återvänder till standby-läge eller MUX med uppdateringstjänst kommer nerladdningen av programvara att fortsätt där den stoppades.

# BILD/LJUD TEST

Denna funktion är en kundtjänstfunktion som kan utföra bild och ljudtester.

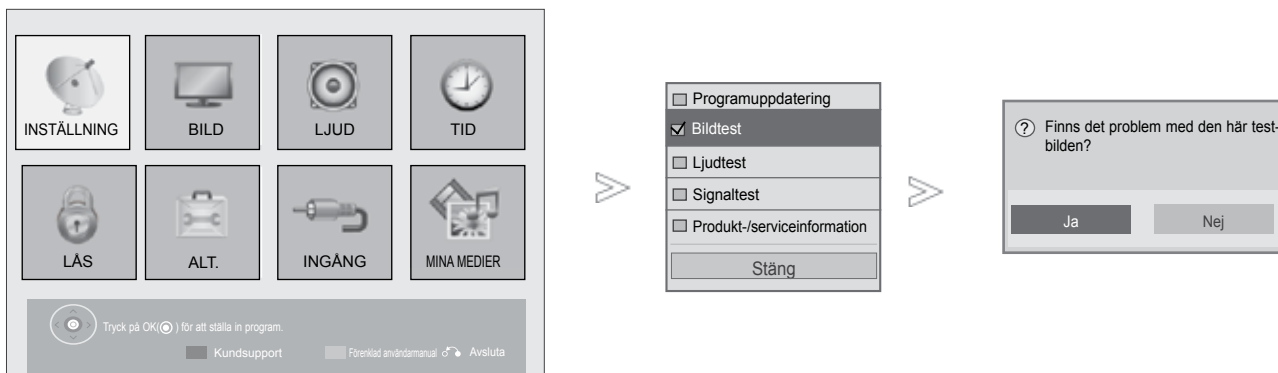

- 1  **RÖD** Välj **Kundsupport**.
- 2  Välj **Bildtest** eller **Ljudtest**.
- 3  Välj **Ja** eller **Nej**.

- Tryck på **MENU/EXIT** knappen för att återgå till normalt TV tittande.
- Tryck på **BACK** knappen för att gå till föregående menybild.

# SE PÅ TV/PROGRAMKONTROLL

## DIAGNOSTIK

Med denna funktion kan du se information om tillverkare, modell/typ, serienummer och programvaruversion.

Den visar information och signalstyrka för den inställda \*MUX.

Den visar signalinformation och namn för den valda MUX.

(\*MUX: Ett överordnat kanalregister vid digitala sändningar (en MUX innehåller flera kanaler.))

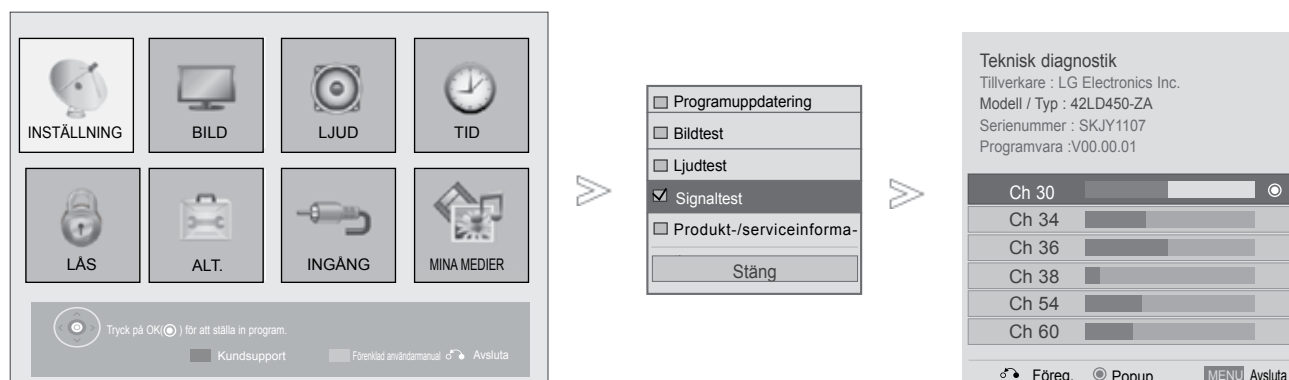





-  **RÖD** Välj Kundsupport.
-  Välj **Signaltest**.
-  Visa Tillverkare, Modell / Typ, Serienummer och Programvara.
-   Visa information om kanalen.

- Tryck på **MENU/EXIT** knappen för att återgå till normalt TV tittande.
- Tryck på **BACK** knappen för att gå till föregående menybild.

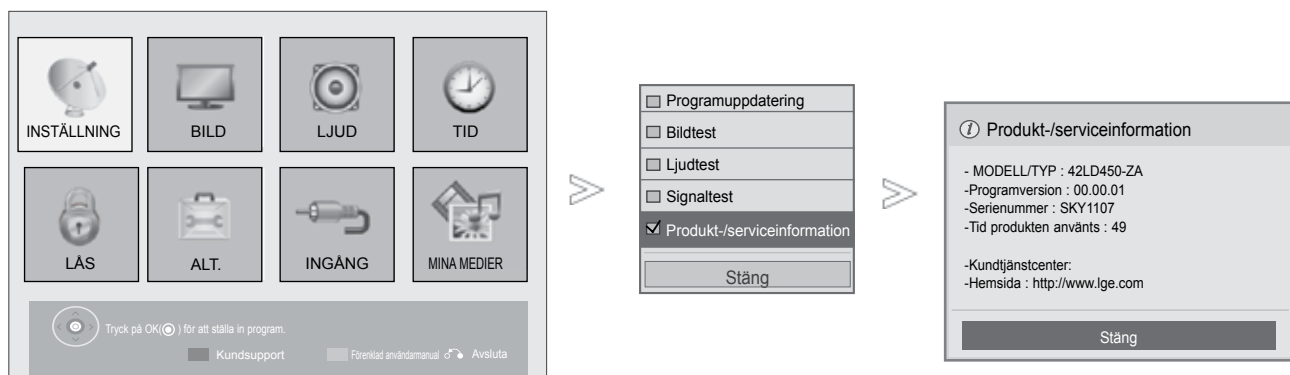
# PRODUKT/SERVICE INFORMATION

Denna funktion är en kundtjänstfunktion som visar produkt/service information och information från kundtjänstcenter.



-  **RÖD** Välj **Kundsupport**.
-  Välj **Produkt-/serviceinformation**.
-  Visa modell/typ, programversion, serienummer, använd tid, kundservicecenter och hemsida.

- Tryck på **MENU/EXIT** knappen för att återgå till normalt TV tittande.
- Tryck på **BACK** knappen för att gå till föregående menybild.

# SE PÅ TV/PROGRAMKONTROLL

## FÖRENKLAD ANVÄNDARMANUAL

Du kan enkelt och effektivt komma åt information om produkten genom att visa en enkel handbok på TV:n.

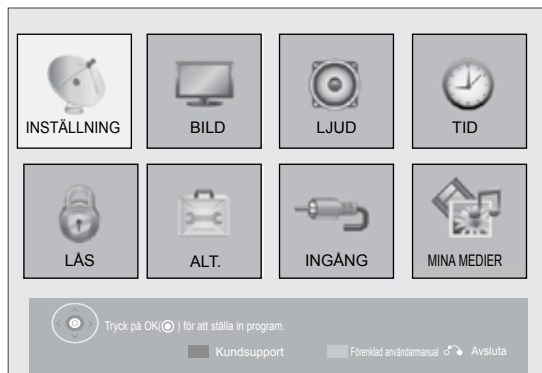

■ Illustrationen kan se annorlunda ut än din TV.

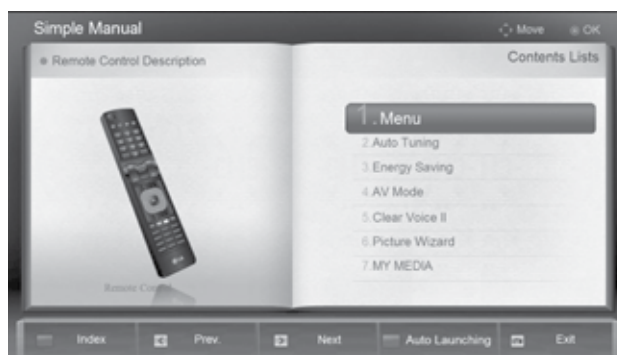

**GRÖN** Välj **Förenklad användarmanual.**



Välj den del av handboken som du vill visa.

• Tryck på EXIT knappen för att återgå till normal TV tittande.



# HUR MAN ANVÄNDER LISTAN MED KANALER

I stationsöversikten (Programme table), som visas på skärmen, kan du se en lista över vilka TV-kanaler som är lagrade i TV:ns minne.

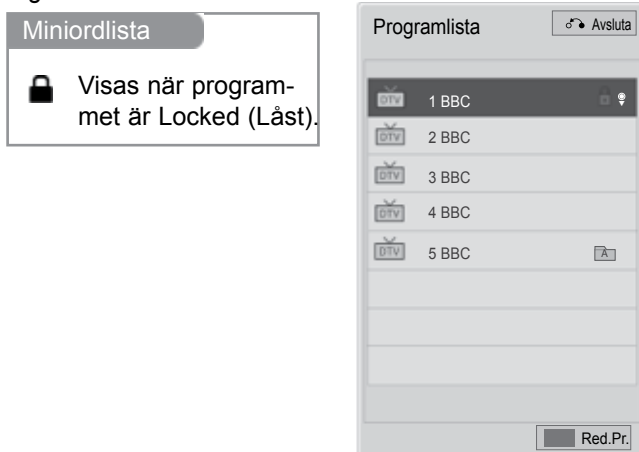

## ■ För att välja stationsöversikten

1  Visa Programlista.

- Om det är något som är markerat blått, betyder det att det förvalda nr./TV-kanalen är överhoppad under automatisk sökning/lagring eller redigering.
- Vissa kanaler med programnumret visat i kanalreg istret, indikerar att det inte finns något stationsnamn inskrivet

 Vrid fram programredigering.

## ■ För att välja förvalt nr. /TV-kanal i stationsöversikten

1  Välj ett program.

2  Växla till det valda programnumret.

 Läget kommer att växla mellan TV, DTV och Radio från det program du för närvarande tittar på.

# SE PÅ TV/PROGRAMKONTROLL

## ■ För att bläddra igenom hela stationsöversikten



1 Bläddra bland sidorna.



2 Återgå till normalt TV-läge.

## ■ Visa listan över favoritprogram



1 Visa listan Favourite Programme (Favoritprogram).



Vrid fram programredigering.



Nuvarande kanal är registrerad/  
annullerad som preferenskanal i aktu-  
ellt vald grupp.



Favoritgrupp har ändrats.

# INSIGNALLISTA

HDMI och AV1 (SCART) känns igen av en "pin" och aktiveras bara när en extern enhet spänningssätts. Med knappen TV/RAD (TV/RADIO) kan du flytta från External Input (Extern insignal) till RF Input (RF-insignal) och till det senast visade programmet i DTV/RADIO/TV-läge.

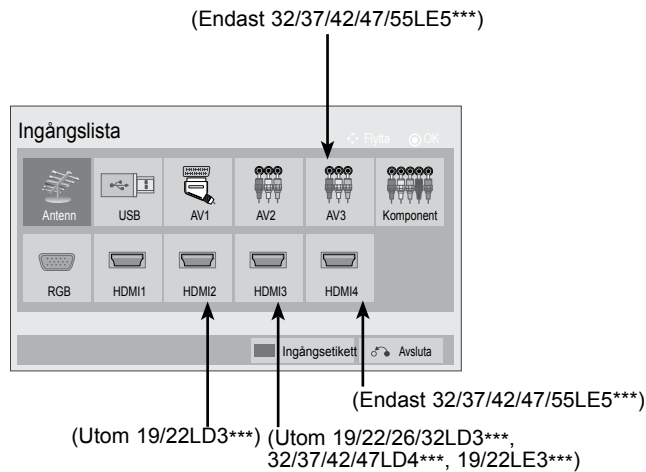

Välj insignalkälla.

- **Antenn** eller **Kabel** : Välj det här alternativet när du tittar på digital-TV/RADIO/TV.
- **USB** : Väljs vid användning av USB beror på anslutning.
- **AV**: Välj de här alternativen när du tittar på video eller en extern källa.
- **Komponent** : Välj det här alternativet när du använder DVD eller om digitalboxen är ansluten med en kontakt.
- **RGB** :Välj det här alternativet när du använder en dator som är ansluten med en kontakt.
- **HDMI** : Välj de här alternativen när du använder DVD eller dator, eller om digitalboxen är ansluten med en kontakt.

# SE PÅ TV/PROGRAMKONTROLL

## INSIGNALMARKERING

Väljer en etikett för varje ingångskälla.

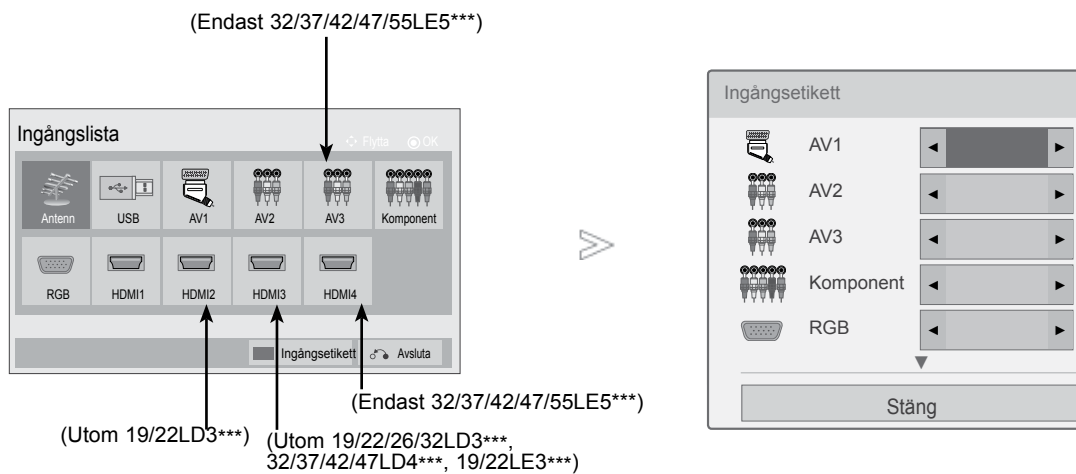

- 1 INPUT **BLA** Välj Ingångsetikett.
- 2 Välj källa.
- 3 Välj markering.

- Tryck på **MENU/EXIT** knappen för att återgå till normalt TV tittande.
- Tryck på **BACK** knappen för att gå till föregående menybild.







# DATASERVICE

(Den här menyn är endast tillgänglig på Irland. )

Med den här funktionen kan användaren välja mellan **MHEG(digital text-tv)** och **Teletext** om båda funktionerna är tillgängliga samtidigt.

. Om bara en av funktionerna är tillgänglig, fungerar antingen **MHEG** eller **Teletext** oavsett ditt val.



-   Välj **ALT..**
-   Välj **Data Service.**
-   Välj **MHEG** eller **Teletext.**
-  Spara.

- Tryck på **MENU/EXIT** knappen för att återgå till normalt TV tittande.
- Tryck på **BACK** knappen för att gå till föregående menybild.

# SE PÅ TV/PROGRAMKONTROLL

## SIMPLINK

Den fungerar endast med en enhet som har logotypen SIMPLINK. Kontrollera logotypen SIMPLINK.

Produkten kanske inte fungerar som den ska när den används med andra produkter med HDMI-CEC-funktion. Det gör att du kan kontrollera och spela upp andra AV-enheter som är anslutna till TV:n genom HDMI-kabel utan ytterligare kablar och inställningar.

Om du inte vill använda SIMPLINK-menyn väljer du "AV".



- 1  Visa **SIMPLINK**.
- 2  Välj **På** eller **Av**.
- 3  Spara.

- Tryck på **MENU/EXIT** knappen för att återgå till normalt TV tittande.
- Tryck på **BACK** knappen för att gå till föregående menybild.

## Anslutning till hemmabiosystem med SIMPLINK-logotypen.

- 1 Anslut **HDMI/DVI IN 1**, **HDMI IN 2** (Utom 19/22LD3\*\*\*), **HDMI IN 3** (Utom 19/22/26/32LD3\*\*\*, 32/37/42/47LD4\*\*\*, 19/22LE3\*\*\*) eller **HDMI IN 4** (Endast 32/37/42/47/55LE5\*\*\*)-uttagen på TV-apparatens baksida och hemmabiosystemets HDMI-uttag med HDMI-kablar.
- 2 Anslut digitalljudsuttagen på TV-apparats baksida till motsvarande ingång på hemmabiosystemet med optiska kablar.
- 3 Välj hemmabio på högtalarmenyn genom att trycka på knappen **SIMPLINK**.

► När du väljer eller använder media för enheten med hemmabiofunktion, växlar högtalaren automatiskt till HT-högtalare (avlyssning med hemmabiosystem).

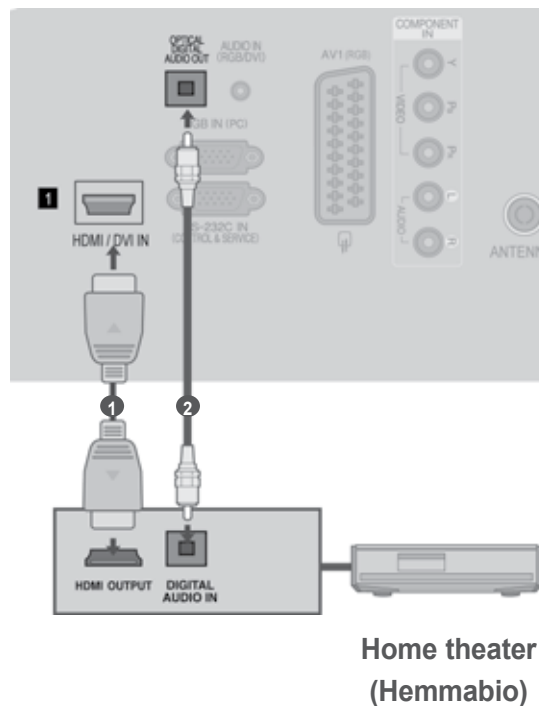

### ! OBS!

- Anslut porten HDMI/DVI IN eller HDMI IN på TV:n till porten (HDMI-porten) på SIMPLINK-enheten med hjälp av HDMI-kabeln.
- När ingångskällan växlas till en annan med INPUT-knappen på fjärrkontrollen eller liknande, stannar enheten som används med SIMPLINK.

# SE PÅ TV/PROGRAMKONTROLL

## SIMPLINK-FUNKTIONER

### Uppspelning av skivor

Manövrera anslutna AV-enheter genom att trycka på knapparna  $\wedge$   $\vee$   $\leftarrow$   $\rightarrow$  , OK,  $\blacktriangleright$  ,  $\blacksquare$ , II,  $\blacktriangleleft$  och  $\blacktriangleright$  buttons.

### Uppspelning direkt

Efter anslutning av AV-enheter till TV:n kan du direkt kontrollera enheterna och spela upp media utan ytterligare inställningar.

### Välja AV-enhet

Gör att du kan välja någon av de AV-enheter som är anslutna till TV:n och spela upp från den.

### Stäng av alla enheter

När du stänger av TV:n stängs alla anslutna enheter av automatiskt.

### Stänga av ljudet

Erbjuder ett enkelt sätt att stänga av ljudet.

### Sync Power on (Synkronisera strömpåslagning)

När utrustning med Simplink-funktion som anslutits till en HDMI-utgång påbörjar uppspelning övergår TV:n automatiskt i påslaget läge.

\* En enhet som är ansluten till TV:n genom HDMI-kabel men som inte stöder Simplink kan inte använda denna funktion.

Obs! För att kunna använda SIMPLINK bör en HDMI-kabel senare än Version 1,3 med \*CEC-funktion användas. (\*CEC: Consumer Electronics Control).



## SIMPLINK-MENYN

Välj önskad SIMPLINK-källa genom att trycka på knappen  $\wedge$   $\vee$   $\leftarrow$   $\rightarrow$  och sedan på OK.

- 1 **e på TV** : Växla till föregående TV-kanal, oavsett det aktuella läget.
- 2 **Uppspelning av skivor (DISC)** : Välj och spela upp anslutna skivor.  
När flera skivor är tillgängliga visas skivegenskaper nedtill på skärmen.
- 3 **VCR-uppspelning** : Spela upp och kontrollera ansluten videospelare.
- 4 **Uppspelning från hårddisk** : Spela upp och kontrollera inspelningar som sparats på hårddisken.
- 5 **Ljudutgång till hemmabio/ljudutgång till TV**: Välj högtalare för hemmabion eller TV:n för ljudet.

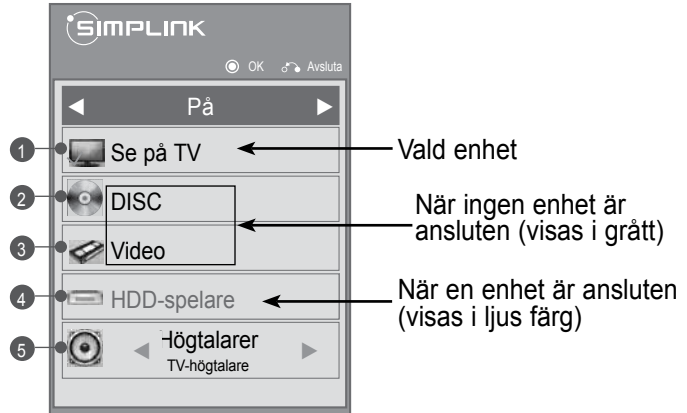

- Home theater (Hemmabio): Endast en enhet åt gången stöds
- DVD, Recorder (DVD-spelare): Upp till en (Endast 19/22LD3\*\*\*), två (Endast 26/32LD3\*\*\*, 32/37/42/47LD4\*\*\*, 19/22LE3\*\*\*), tre (Endast 32/42/46/52/60LD5\*\*, 32/40/46/55LE4\*\*\*, 26LE3\*\*\*), fyra (Only 32/37/42/47/55LE5\*\*\*) stöds åt gången.
- VCR (Videobandspelare): Endast en enhet åt gången stöds

# SE PÅ TV/PROGRAMKONTROLL

## AV-LÄGE

Du kan välja optimala bilder och ljud när du ansluter AV-enheter till externa insignaler.

<b>Av</b>	Inaktivera AV-läge.
<b>Film</b>	Optimerar bild och ljud vid filmvisning.
<b>Sport</b>	Optimerar bild och ljud vid visning av idrottsevenemang.
<b>Spel</b>	Optimerar bild och ljud vid spel.



Välj önskad källa genom att trycka på **AV MODE** (AV-LÄGE) upprepade gånger.



- Om du väljer läget **Film Läge** i **AV Läge**, **Film** så väljs det läget både för Bildläge och Ljudläge på menyn **BILD** respektive menyn **LJUD**.
- Om du väljer "**Av**" i **AV Läge**, så väljs den bild som du först angav.

# INITIERA(ÅTERSTÄLLA DE URSPRUNGLIGA INSTÄLLNINGARNA)

Den här funktionen återställer alla inställningarna. Inställningarna **Dag** och **Nat t** i Bildläge kan emellertid inte återställas.

Du kan behöva återställa produkten om du flyttar till annan plats eller annat land.

När **Fabriksinst.** (Fabriksåterställningen) slutförts måste du starta om initialiseringen.

När Lås system menyn är i läge "På" visas meddelandet där du ska ange lösenordet.

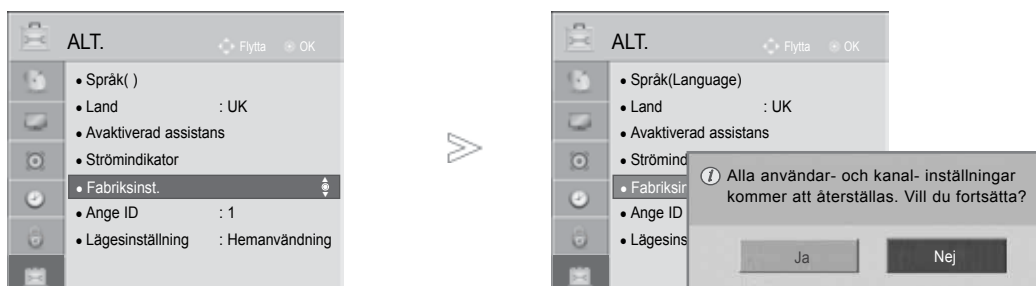

1   Välj **ALT.**

2   Välj **Fabriksinst.**

3   Välj **Ja.**

4  Starta Fabriksinst.

•Om du har glömt lösenordet för **Lås system "På"** trycker du på "0", "3", "2", "5" på fjärrkontrollen.

- Tryck på **MENU/EXIT** knappen för att återgå till normalt TV tittande.
- Tryck på **BACK** knappen för att gå till föregående menybild.

# ANVÄNDA USB-ENHETEN

## ANSLUTA USB-ENHETEN

När du ansluter en USB-enhet visas den här popup-menyn automatiskt.

“POPUP MENY” kommer inte att visas medan OSD inklusive Meny, EPG eller Schedule list är aktiverade.

När popup menyn visas kan du välja Music List, Photo List eller Movie List i MY MEDIA menyn.

Du kan inte lägga till en ny mapp eller ta bort den befintliga mappen på USB-enheten.

- 1 Anslut USB-enheten till TV-apparatens **USB IN**-port.

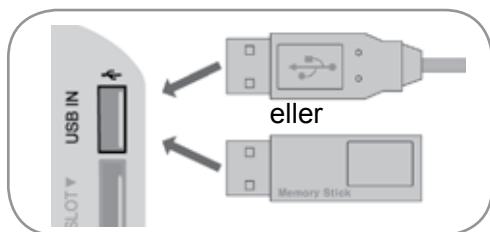

- Endast foton (JPEG), musik (MP3) och film (DAT, MPG, MPEG, VOB, AVI, DIVX, MP4, MKV, TS, TRP, TP, ASF, WMV, FLV) stöds.

- 2 Välj **Filmlista** (Endast 32/40/46/55LE4\*\*\*, 19/22/26LE3\*\*\*, 32/37/42/47/55LE5\*\*\*), **Fotolista** eller **Musiklista**.

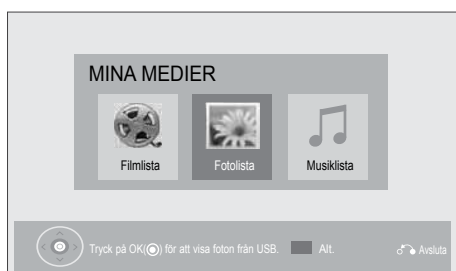

### Ta bort USB-enheten

Välj menyn USB-enhet innan du tar bort USB-enheten.



Välj **USB-enhet**.



Välj **Koppla bort**.

## Precautions when using the USB device

- ▶ Endast en USB-lagringsenhet kan identifieras.
- ▶ Om USB-lagringsenheten ansluts via en USB-hubb kan inte enheten identifieras.
- ▶ En USB-lagringsenhet som använder ett program för automatisk identifiering kan kanske inte identifieras.
- ▶ En USB-lagringsenhet som har egna drivrutiner kanske inte kan identifieras.
- ▶ Identifieringshastigheten för en USB-lagringsenhet beror på den enskilda enheten.
- ▶ Stäng inte av TV-apparaten eller koppla från USB-enheten när den anslutna USB-lagringsenheten används. Om en sådan enhet plötsligt kopplas från så kan de lagrade filerna eller USB-lagringsenheten skadas.
- ▶ Anslut inte en USB-lagringsenhet som modifierats. Enheten kan göra så att produkten inte längre fungerar som den ska eller inte kan användas. Tänk på att bara använda USB-lagringsenheter som stöder vanliga musik-, bild- eller filfiler.
- ▶ Använd bara USB-lagringsenheter som har formaterats med filsystemen FAT32 och NTFS som finns i operativsystemet Windows. Om en lagringsenhet formateras med ett annat hjälpprogram som inte stöds av Windows, kanske den inte kan identifieras.
- ▶ Anslut USB-lagringsenheter som kräver en extern strömkälla till ett nätuttag (mer än 0,5 A). Om du inte gör det kanske inte enheten kan identifieras.
- ▶ Anslut USB-lagringsenheten med den kabel som tillverkaren tillhandahåller.
- ▶ Vissa USB-lagringsenheter kanske inte kan hanteras eller så fungerar de inte som de ska.
- ▶ Filjusteringsmetoden för USB-lagringsenheter liknar den för Window XP och över 100 engelska tecken kan användas i ett filnamn.
- ▶ Se till att säkerhetskopiera viktiga filer eftersom data som lagrats på ett USB-minne kan ta skada. Vi ansvarar inte för eventuella data som går förlorade.
- ▶ Om USB-hårddisken inte har någon extern strömkälla är det inte säkert att USB-enheten kan identifieras. Se därför till att ansluta den externa strömkällan.
  - Använd en nätadapter som spänningskälla. Vi kan inte garantera att enheten får tillräcklig spänning via USBkabeln.
- ▶ Om ditt USB-minne har flera partitioner eller om du använder en USB-baserad flerkortsläsare kan du använda upp till 4 partitioner eller USB-minnen.
- ▶ Om ett USB-minne ansluts till en USB-baserad flerkortsläsare är det inte säkert att minnets volymdata kan kännas av.
- ▶ Om USB-minnet inte fungerar som det ska kan du prova att koppla ur minnet och därefter ansluta det igen.
- ▶ Hur snabbt USB-minnet upptäcks varierar från enhet till enhet.
- ▶ Om USB-enheten ansluts i Standby Mode (Standby-läget) kommer den angivna hårddisken att läsas automatiskt när TV:n slås på.
- ▶ Rekommenderad kapacitet är 1 TB eller mindre för externa USB-hårddiskar och 32 GB eller mindre för USB-minnen.
- ▶ Det är inte säkert att enheter vars lagringskapacitet överstiger rekommendationerna fungerar.
- ▶ Om en extern USB-hårddisk med "Energy Saving"-funktion (Energisparläge) inte fungerar stänger du av hårddisken och slår därefter på den igen för att den ska fungera korrekt.
- ▶ USB-lagringsenheter äldre än USB 2.0 stöds också. Det är dock inte säkert att de fungerar som de ska i listan Movie (Film).
- ▶ Maxantal för filer/mappar: Mindre än 1000 filer/en mapp

# ANVÄNDA USB-ENHETEN

## FILMLISTA

(Endast 32/40/46/55LE4\*\*\*, 19/22/26LE3\*\*\*, 32/37/42/47/55LE5\*\*\*)

Du kan spela upp filmfiler på USB-minnet.

Filmlistan aktiveras när USB-enheten har identifierats. Den används när du spelar upp filmfiler på TV:n.

Visar de filmer som finns i USB-mappen och har stöd för uppspelning.

Gör att du kan spela upp alla filmer i mappen och andra önskade filer.

Det är en filmlista som visar mappinformation och filmfiler.

Bildskärmsvisningen kan se annorlunda ut på din TV-apparat. De här bilderna är bara exempel som ska hjälpa dig att använda TV:n.

Film(\*.mpg/\*.mpeg/\*.dat/\*.ts/\*.trp/\*.tp/\*.vob/\*.mp4/\*.mov/\*.mkv/\*.dvix/\*.avi/\*.asf/\*.wmv/\*.flv/\*.avi(motion-peg)/\*.mp4(motion-jpeg)/\*.mkv(motion-jpeg))stödjande fil.

Videoformat: DivX3.11, DivX4.12, DivX5.x, DivX6, Xvid1.00, Xvid1.01, Xvid1.02, Xvid1.03, Xvid1.10 beta-1/beta-2, Mpeg-1, Mpeg-2, Mpeg-4, H.264/AVC, VC1, JPEG, Sorenson H.263

Ljudformat: Dolby Digital, AAC, Mpeg, MP3, LPCM, HE-AAC ADPCM, WMA

Hastighet: 32 kbps till 320 kbps(MP3)Externt undertitelformat: \*.smil/\*.srt/\*.sub(MicroDVD,Subviewer1.0/2.0)/\*.ass/\*.ssa/\*.txt(TMPlayer)/\*.psb(PowerDivX)

Internt undertitelformat: endast, XSUB (Det är undertitelformatet som används i DivX6 filer)

- En del undertexter som skapats av användare kanske inte visas korrekt.
- Vissa specialtecken stöds inte tillsammans med undertextning.
- HTML-taggar stöds inte tillsammans med undertextning.
- Undertextning vid andra språkval än de språk som stöds är inte tillgängligt.
- Tillfälliga avbrott kan uppstå (bildavbrott, snabbare uppspelning, etc.) när ljudspråket ändras.
- En skadad filmfil kan komma att spelas upp felaktigt och vissa uppspelningsfunktioner går eventuellt inte att använda.
- Filmfiler som producerats med vissa kodare kan komma att spelas upp felaktigt.
- Om film- och ljudstrukturen på den inspelade filen inte är sammanflätade försvinner antingen ljudet eller bilden.
- Beroende på bildrutans storlek stöds HD-videofiler med maximal upplösning 1920 x 1080@25/30P eller 1280 x 720@50/60P
- Beroende på bildrutans storlek är det inte säkert att videofiler med högre upplösning än 1920 x 1080@25/30P eller 1280 x 720@50/60P visas som de ska
- Det är inte säkert att videofiler av annan typ eller med annat format än vad som angivits fungerar som de ska.
- **Den maximala bithastigheten för en spelbar filmfil är 20 Mbps.** (Endast, Motion JPEG: 10 Mbps)
- Vi garanterar inte felfri uppspelning av profiler som kodats i nivå 4.1 eller högre i H.264/AVC.
- DTS Ljud-codec stöds inte.
- En filmfil som är större än 30 GB kan inte spelas upp.
- Namn på videofil och tillhörande undertextfil måste vara identiska för att de ska visas.
- En filmfil av formatet DivX med tillhörande undertextning måste finnas i samma mapp.
- Det är inte säkert att videouppspelning via en USB-anslutning som inte stöder hög hastighet fungerar som den ska.
- GMC-kodade filer (Global Motion Compensation) kan inte spelas upp.
- När du tittar på film ur Movie-List funktionen kan du inte använda knapparna på fjärrkontrollen för att ställa in bilden i energispar-läge och AV-Mode. Användarinställningen för varje bild går inte att använda.

Fil Filnamnställägg	Videodekoder	Ljud-codec	Högsta upplösning
mpg, mpeg	MPEG1, MPEG2	MP2,MP3,Dolby Digital,LPCM	1920x1080@30p (Endast , Motion JPEG 640x480@30p)
dat	MPEG1	MP2	
ts, trp, tp	MPEG2, H.264, AVS, VC1	MP2,MP3,Dolby Digital, AAC,HE-AAC	
vob	MPEG1, 2	MP2,MP3,Dolby Digital,LPCM	
mp4, mov	MPEG4, DivX 3.11, DivX 4.12, DivX 5.x, DivX 6, Xvid 1.00, Xvid 1.01, Xvid 1.02, Xvid 1.03, Xvid 1.10-beta1/2H.264	AAC,HE-AAC,MP3	
mkv	H.264, MPEG-1,2,4	MP2,MP3,Dolby Digital,AAC HE-AAC,LPCM	
divx, avi	MPEG2, MPEG4, DivX 3.11, DivX 4, DivX 5, DivX 6, Xvid 1.00, Xvid 1.01, Xvid 1.02, Xvid 1.03, Xvid 1.10-beta1/2H.264	MP2,MP3,Dolby Digital,LPCM, ADPCM,AAC,HE-AAC	
Motion JPEG (avi, mp4, mkv)	JPEG	LPCM, ADPCM	
asf, wmv	VC1	WMA	
flv	Sorenson H.263, H264	MP3, AAC	

# ANVÄNDA USB-ENHETEN

## Skärmkomponenter

Du kan också ställa in **USB** i **INGÅNG** menyn.

**1** MENU **2** Välj **MINA MEDIER**.

**2** OK **3** Välj **Filmlista**.

- 1 Flyttar till fil en nivå upp
- 2 Aktuell sida/totalt antal sidor
- 3 Motsvarande knappar på fjärrkontrollen
- 4 Innehåll i mapp fokuserad på 1
- 5 Aktuell sida/ totala antalet innehållssidor i mapp fokuserad på 1

The screenshot shows the 'Filmlista' screen with the following elements:

- 1: Folder icon at the top left of the content area.
- 2: 'Sida 1/1' text at the top right of the content area.
- 3: A row of folder icons including '1. EMF', '10\_1\_Top100', '20050711', 'FHD', 'MV', and 'TS'.
- 4: A vertical bar on the right side of the content area.
- 5: A small icon at the top right of the content area.





At the bottom of the screen, there are several buttons: 'Till fotolista', 'Ändra siffror', 'Markera läge', and 'Avsluta'. The 'MARK' button is also visible above the 'Markera läge' button.

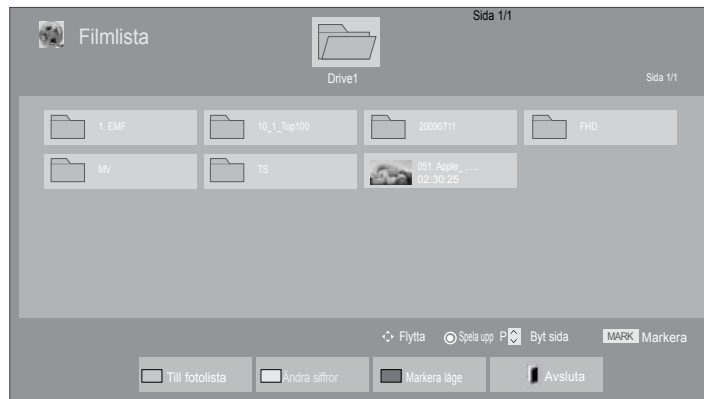

## Filmval

### ■ Vi uppspelning av filmfiler







-  Välj målmappen eller målenheten.
-   Välj önskade filmtitlar.
-  Filmfiler spelas.

- Navigera på filmsidan genom att trycka på knappen **P**



## Använda fjärrkontrollen

	Tryck upprepade gånger på <b>GREEN</b> knappen för att ändra till <b>Fotolista-&gt;Musiklista</b>
	En metod för att se 5 större fotografier eller en enkel lista.
	Ändra till Mark Mode.
	Återgå till normalt TV tittande.
	Tryck på knappen <b>PLAY(▶)</b> för att återgå till normal uppspelning..

# ANVÄNDA USB-ENHETEN

## ■ När valda filmfiler spelas







-  Välj målmappen eller målenheten.
-   Välj önskade filmtitlar.
-  eller  Ändra till Mark Mode.
-   Markera önskad filmfil.
-  Markerad film spelas upp.

- När en eller flera filmer är markerade spelas de upp i tur och ordning.

### ! OBS!

- ▶ Om filtyperna inte stöds visas ett meddelande angående filtyper som inte stöds.

## Använda fjärrkontrollen

 RÖD	Spela upp den valda filen. När väl en filmfil slutar spela, spelas nästa valda fil upp automatiskt.
 GRÖN	Markera alla filmfiler på skärmen.
 GULL	Avmarkera alla markerade filmfiler.
 BLÅ	Klicka för att gå ur Mark Mode.
	Återgå till normalt TV tittande.

### ! OBS!

- ▶ Om du har valt "Yes" på OSD (On-screen display) under uppspelning av samma fil efter filmen har stoppats, kommer den att fortsätta där den stannade tidigare.
- ▶ Om kontinuerliga serier återfinns i mappen, spelas nästa fil upp automatiskt. Men detta omfattar inte fall där Repeat funktionen i filmförteckningsalternativet är inställd på "On" (Hänvisning till sidan 62) eller markerad som Play (spela).

# ANVÄNDA USB-ENHETEN

## Använda Movie List-funktionen (Filmlista), spela upp



1  eller  Visa **Alt.** meny.

2  Välj **Ställ in videospelning, Ställ in video. eller Ställ in ljud..**

### ! OBS!

- ▶ Alternativa värden ändrade i **Filmlista** påverkar inte **Fotolista** och **Musiklista**
- ▶ Alternativa värden ändrade i **Fotolista** och **Musiklista** ändras på samma sätt i **Fotolista** och **Musiklista** exklusive **Filmlista**.
- ▶ Vid uppspelning av videofil efter stopp, kan Du fortsätta spela från det ställe där Du stoppade tidigare.



## Använda fjärrkontrollen

■	Stoppa filmfil under uppspelning.
▶	Tryck på knappen <b>PLAY(▶)</b> för att återgå till normal uppspelning.
	Under inspelning trycker du på knappen <b>Pause(  )</b> (Paus). <ul style="list-style-type: none"> <li>■ Stillbild visas.</li> <li>■ Om inga knappar på fjärrkontrollen trycks ned inom 10 minuter efter paus återgår TV:n till uppspelning.</li> <li>■ Tryck på knappen <b>Pause(  )</b> (<b>Paus</b>) och använd sedan knappen <b>FF(▶▶)</b> för slow motion-uppspelning.</li> </ul>
◀◀ / ▶▶	Vid uppspelning, tryck upprepade gånger på knappen <b>REW(◀◀)</b> för att öka hastigheten ◀◀(x2) -> ◀◀◀◀(x4) -> ◀◀◀◀◀◀(x8) -> ◀◀◀◀◀◀◀◀(x16) -> ◀◀◀◀◀◀◀◀◀(x32) . tryck upprepade gånger på knappen <b>FF(▶▶)</b> för att öka hastigheten ▶▶(x2)-> ▶▶▶▶(x4) -> ▶▶▶▶▶▶(x8) ->▶▶▶▶▶▶▶▶(x16) -> ▶▶▶▶▶▶▶▶▶▶(x32). <ul style="list-style-type: none"> <li>■ Tryck upprepade gånger på de här knapparna om du vill öka hastigheten på snabbspolningen framåt/bakåt.</li> </ul>
MENU eller Q MENU	Visa <b>Alt.</b> meny.
BACK	Göm menyn på helskärmen. <ul style="list-style-type: none"> <li>■ För att se menyn igen på helskärm, klicka på OK knappen för att visa den.</li> </ul>
EXIT	Återgå till normalt TV tittande.
<>	<ul style="list-style-type: none"> <li>■ Om du använder knappen &lt; eller &gt; under uppspelning syns en positionsmarkör på skärmen.</li> </ul>
ENERGY SAVING	Tryck på knappen <b>ENERGY SAVING</b> upprepade gånger för att öka skärmens ljusstyrka. (se s. 95)
AV MODE	Välj önskad källa genom att trycka på knappen <b>AV MODE</b> upprepade gånger (se s. 50)

# ANVÄNDA USB-ENHETEN

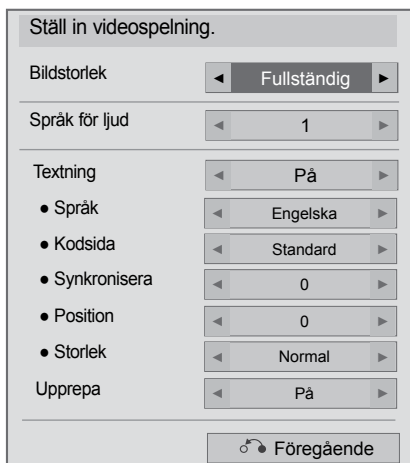
## ■ När Du väljer Set video play,



1   Välj **Bildstorlek**, **Språk för ljud**, **Textning** eller **Upprepa**.

2  Gör de justeringar som behövs

Språk för undertextning	Språk som stöds
Latin1	Engelska, spanska, franska, tyska, italienska, svenska, finska, nederländska, portugisiska, danska, rumänska, norska, albanska, Gaeliska, walesiska, irländska, katalanska, valensiska
Latin2	bosniska, polska, kroatiska, tjeckiska, slovakiska, slovenska, serbiska, ungerska
Latin4	estländska, lettiska, litauiska
Kyrilliska	bulgariska, makedonska, ryska, ukrainska, kazakiska
Grekiska	Grekiska
turkiska	turkiska

- ▶ **Bildstorlek** : Väljer dina önskade filmformat under filmuppspelning.
- ▶ **Ljud språk** : Ändrar språk i ljudinställning under filmuppspelningen.
- ▶ **Textning** : Stäng på/av extern undertitel.  
**Language** : Aktiverad för SMI undertitel och kan välja språk inom undertitel.
- ▶ **Kodsida** : Kan välja teckensnitt för undertitel. Vid default-inställning, kommer samma teckensnitt som i huvudmenyn att användas.
- ▶ **Synkronisera** : Justerar undertextningens tidssynkronisering med -10 sek till +10 sek i steg om 0,5 sek när filmen spelas upp.
- ▶ **Position** : Ändrar undertextningens placering uppåt eller nedåt när filmen spelas upp.
- ▶ **Storlek** : Väljer storlek på undertitel som du valt då filmen spelas.
- ▶ **Upprepa** : Stäng på/av repeteringsfunktion vid uppspelning av film. Då den är påslagen kommer filmen i mappen att repeteras vid uppspelning.

### ! OBS!

- ▶ Endast 500 alfabet och 500 siffror stöds för varje undertitelrad.
- ▶ Endast 10 000 synk block kan stödjas inom varje undertitelfil.

■ När Du väljer Set video (Ställ in video),

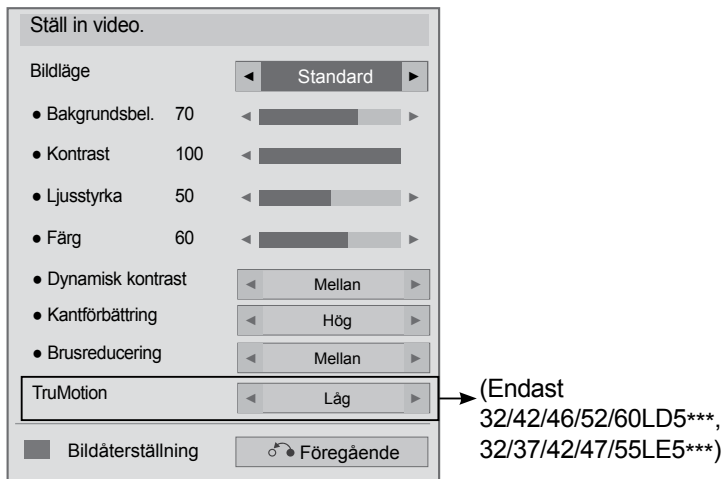





1   Välj **Bidläge** eller **TruMotion**.

2  Gör de justeringar som behövs. (sid.96 to 103)

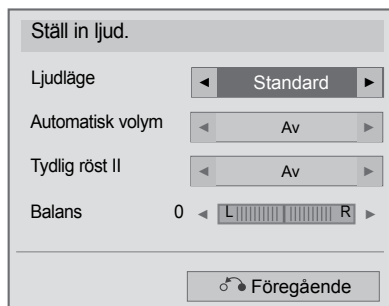
# ANVÄNDA USB-ENHETEN

- När Du väljer Set audio(Ställ in ljud),



- 
- 1   Välj **Ljudläge**, **Automatisk volym**, **Tydlig röst II** eller **Balans**.
  - 2  Gör de justeringar som behövs. (sid. 107 till 111)



# FOTOLISTA

Du kan visa fotofiler på USB-minnet.

Bildskärmsvisningen kanske ser annorlunda ut på din TV-apparat. De här bilderna är bara exempel som ska hjälpa dig att använda TV:n.

När du tittar på foto ur Photo-List funktionen kan du inte ändra bildinställningen.

FOTO (\*.JPEG) – filer som stöds  
Baseline: 64 x 64 till 15360 x 8640  
Progressiv : 64 x 64 till 1920 x 1440

- Du kan bara spela JPEG-filer.
- Filer som inte stöds visas med fördefinierade ikoner..

## Skärmkomponenter

Du kan också ställa in **USB** i **INGÅNG** menyn.

1 Välj **MINA MEDIER**.

2 Välj **Fotolista**.

1 Flyttar till fil en nivå upp  
2 Aktuell sida/totalt antal sidor  
3 Motsvarande knappar på fjärrkontrollen  
4 Innehåll i mapp fokuserad på 1  
5 Aktuell sida/ totala antalet innehållssidor i mapp fokuserad på 1

**Fotolista**  
Drive1 Sida 1/1

1 EMF 10\_L\_Top / 100 2008\_S\_3\_Top 20080711 20090810 20092\_top/100 20091010 ZVIDRip.AC... Basic Test Kit

Ental FHD HD MV Photo TS Markera läge

Flytta Visa P Byt sida MARK Markera





Till musiklista Ändra siffror Markera läge Avsluta

# ANVÄNDA USB-ENHETEN

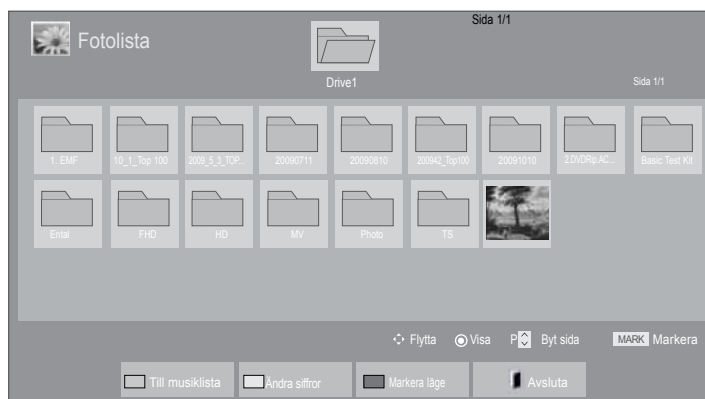
## Fotoval





### ■ Vid uppspelning av fotofiler



-  Välj målmappen eller målenheten.
-   Välj önskade foton.
-  Visas fotofiler.

• Navigera på fotosidan med knappen **P** ^ v

## Använda fjärrkontrollen

	Tryck upprepade gånger på <b>GREEN</b> knappen för att gå till <b>Musiklista-&gt;Filmlista</b> .
	En metod för att se 5 större fotografier eller en enkel lista.
	Ändra till Mark Mode.
	Återgå till normalt TV tittande.

## ■ När valda fotofiler visas







- 1  Välj målmappen eller målenheten.
- 2   Välj önskade foton.
- 3  eller  Convert to **Mark M** Ändrad till **Markera läge. ode.**
- 4   Markera önskad fotofil.
- 5  Markerad fotofil visas.

- När ett eller flera foton är markerade kan du visa dem som ett bildspel eller ett åt gången. Om inga foton markerats kan du visa varje enskilt foto i mappen eller ett bildspel av alla foton i mappen.

# ANVÄNDA USB-ENHETEN

## Using the remote control

 RÖD	Visa den valda fotofilen.
 GRÖN	Markera alla fotofiler på skärmen.
 GUL	Avmarkera alla markerade fotofiler.
 BLÅ	Klicka för att gå ur Mark Mode.
	Återgå till normalt TV tittande.

- Tryck på **BACK** knappen för att återgå till normalt TV tittande.

## Visa foton

Det finns detaljerade funktioner för visning av foton i full skärmstorlek.

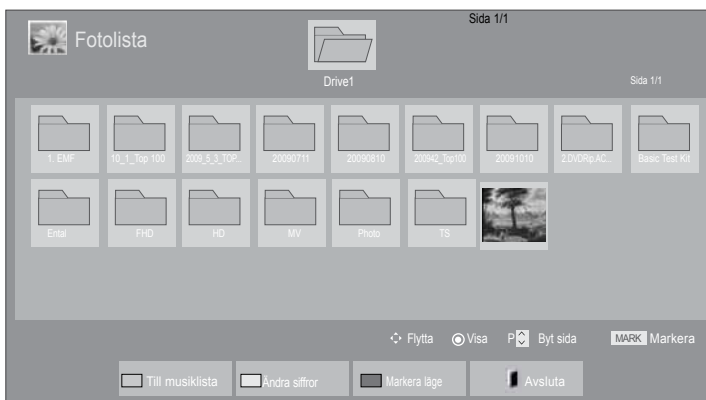

Bildformatet kan göra så att fotots storlek ändras när det visas i full storlek.  
Tryck på **BACK** knappen för att gå till föregående menybild.

1  Välj målmappen eller målenheten.

2   Välj önskade foton.

3  Det valda fotot visas nu i full storlek.

• Navigera på fotosidan med knappen **P** ^ v .

- Tryck på **EXIT** knappen för att gå tillbaka till Photo List(Fotolista).
- Tryck på **BACK** knappen för att ta bort Help OSD.

# ANVÄNDA USB-ENHETEN



Välj **Bildspel**, **BGM**, **↻** (Rotera), **Q** (ZOOM IN), **eS**, **Alt.**, **Dölj** eller **Avsluta**.

- Välj föregående eller nästa foto med hjälp av <>
- Välj och kontrollera menyn på skärmen i full storlek med hjälp av <>.

► **Bildspel** : Om ingen bild är vald visas alla foton i den aktuella mappen i ett bildspel. Om några foton väljs så visas de i ett bildspel.

- Ställ in bildspelets tidsintervall i **Val** (Alternativ).

► **BGM** (Bakgrundsmusik) : Lyssna på musik under tiden som bilderna visas.

- Ställ in musikmappen för BGM i Options (Alternativ) innan du använder den här funktionen.
- Du kan ställa in Option med **Q. MENU** eller **MENU** knapen på fjärrkontrollen.

► **↻ (Rotate)** : Roterar foton.

- Roterar fotot 90°, 180°, 270°, 360° grader medsols.
- Den kan inte roteras när bildbredden är större än den höjd som stöds.

► **Q (ZOOM IN)**: Se fotografiet genom att zooma in 2,4 gånger

► **eS** : Tryck på knappen **ENERGY SAVING** upprepade gånger för att öka skärmens ljusstyrka. (se s. 95)

► **Alt.** : Anger värden för **Bildhastig.** (Bildspelshastighet) och **Musikmapp** för **BGM**.

- Använd **^** **v** **<** **>** knappen och **OK** knappen för att ställa in värden. Tryck på **OK** för att spara inställningarna.
- Du kan växla Music Folder medan **BMG** spelar.

► **Dölj** : Döljer menyn när skärmen visas i full storlek.

- Om du vill visa menyn igen så trycker du bara på **OK**.

Tryck på **EXIT** knappen för att gå tillbaka till Photo List(Fotolista).

## Användning av funktionen för Photo List(Fotolista) funktionen



1  eller  Visa **Alt.** meny.

2  Välj **Ställ in fotovisning.**, **Ställ in video.** eller **Ställ in ljud..**

### ! OBS!

- ▶ Alternativa värden ändrade i **Filmlista** påverkar inte **Fotolista** och **Musiklista**.
- ▶ Alternativa värden ändrade i **Fotolista** och **Musiklista** ändras på samma sätt i **Fotolista** och **Musiklista** exklusive **Filmlista**.

# ANVÄNDA USB-ENHETEN

- När Du väljer Set photo view(Ställ in fotovisning),

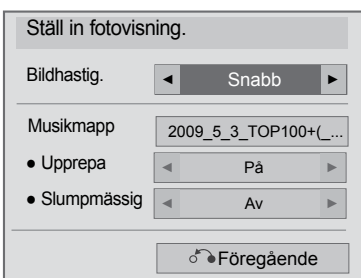



1   Välj **Bildhastig.** eller **Musikmapp.**

2  Gör de justeringar som behövs.

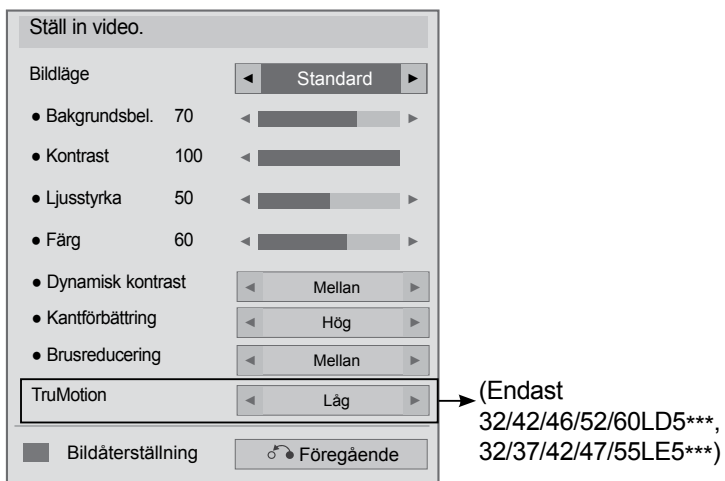

■ När Du väljer Set video (Ställ in video),







1   Välj **Bidläge** eller **TruMotion**.

2  Gör de justeringar som behövs. (sid.96 till 103)

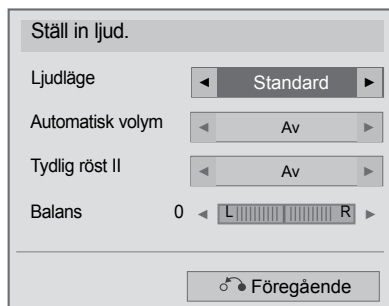
# ANVÄNDA USB-ENHETEN

- När Du väljer Set audio(Ställ in ljud),



- 
- 1   Välj **Ljudläge**, **Automatisk volym**, **Tydlig röst II** eller **Balans**.
  - 2  Gör de justeringar som behövs. (sid. 107 till 111)

# MUSIKLISTA

Du kan spela upp musikfiler på USB-minnet.

Köpta musikfiler (\*.MP3) kan innehålla copyrightskydd.

En del av de här filerna kan inte hanteras i den här modellen.

Musikfiler på USB-enheten kan spelas upp av den här apparaten.

Bildskärmsvisningen kanske ser annorlunda ut på din TV-apparat. De här bilderna är bara exempel som ska hjälpa dig att använda TV:n.

MUSIC (\*.MP3)-filer som stöds

Bitshastighet 32 till 320kbps

- Samplingsfrekvens för MPEG1 layer 3: 32 kHz, 44,1 kHz, 48 kHz.
- Samplingsfrekvens för MPEG2 layer 3: 16 kHz, 22,05 kHz, 24 kHz
- Samplingsfrekvens för MPEG2.5 layer 3: 8 kHz, 11,025 kHz, 12 kHz

## Skärmkomponenter

Du kan också ställa in **USB** i **INGÅNG** menyn.

1 **MENU** **Välj MINA MEDIER.**

2 **OK** **Välj Musiklista.**

1 **Preview (Förhandsgranskning):**  
Om det finns något skivomslag för filen (Album Art Image) visas omslaget.

2 **Flyttar till fil en nivå upp**

3 **Aktuell sida/totalt antal sidor**

4 **Motsvarande knappar på fjärrkontrollen**

5 **Innehåll i mapp fokuserad på 1**

6 **Aktuell sida/ totala antalet innehållssidor i mapp fokuserad på 1**

(Endast 32/40/46/55LE4\*\*\*, 19/22/26LE3\*\*\*, 32/37/42/47/55LE5\*\*\*)

The diagram shows a TV screen displaying a music list titled "Musiklista" from "Drive1". The list contains five tracks with album art: "001 - Dielt(Feat.)mp3", "002 - Mad(Feat.)mp3", "003 - 2NE1 - Fire.mp3", "004 - Melody.mp3", and "005 - Gift.mp3". At the bottom of the screen, there are control buttons: "Till filmlista", "Andra siffror", "Markera läge", and "Avsluta". A status bar at the bottom right shows "Flytta", "Spela upp", "Byt sida", and "MARK | Mark".



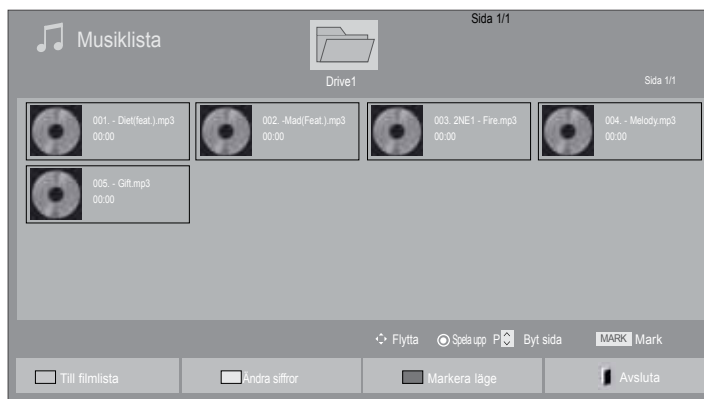

# ANVÄNDA USB-ENHETEN

## Musikval







### ■ Vid uppspelning av musikfiler

• Använd knappen **P** ^ v för att navigera upp/ned på musiksidan.

-  Välj målmappen eller målenheten.
-   Välj önskade musikfiler.
-  Musikfiler spelas.



## Använda fjärrkontrollen

	Tryck upprepade gånger på <b>GREEN</b> knappen för att gå till <b>Filmlista-&gt;Fotolista</b> .
	En metod för att se 5 större fotografier eller en enkel lista.
	Ändra till Mark Mode.
	Gå till föregående menybild.

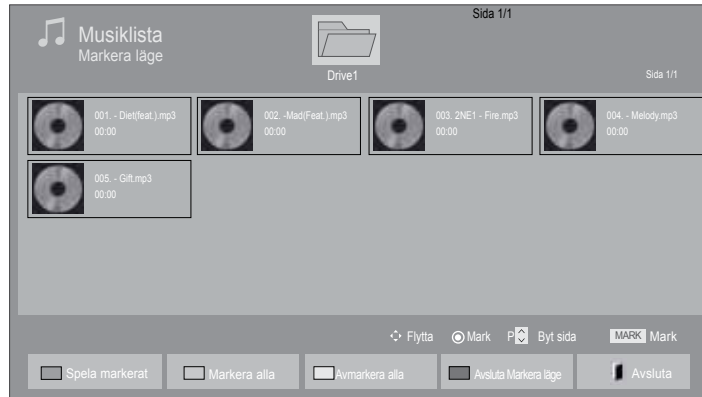
## ■ När de valda musikfilerna spelas upp



1  Välj målmappen eller målenheten.

2   Välj önskade musikfiler.

3  eller  Ändra till Mark Mode.





4   Markera önskad musikfil.

5  Markerad musikfil spelas upp.

- Om en eller flera musikfiler är markerade spelas de upp i tur och ordning. Om du till exempel vill lyssna på en enda musikfil flera gånger, markerar du bara den musikfilen och spelar den. Om ingen musikfil har markerats spelas alla musikfiler i mappen upp i tur och ordning.
- Om Du vill aktivera uppspelning på måfå måste Du ställa in **Alt.->Ställ in ljudspelning.->Slumpmässig på På.**

# ANVÄNDA USB-ENHETEN

## Använda fjärrkontrollen

 RÖD	Visa vald musikfil.
 GRÖN	Markera alla musikfiler på skärmen.
 GUL	Avmarkera alla markerade musikfiler.
 BLÅ	Klicka på exit knappen för att gå ur <b>Mark Mode</b> .
	Återgå till normalt TV tittande.

## Användning av funktionen Music List(Musiklista), uppspelning

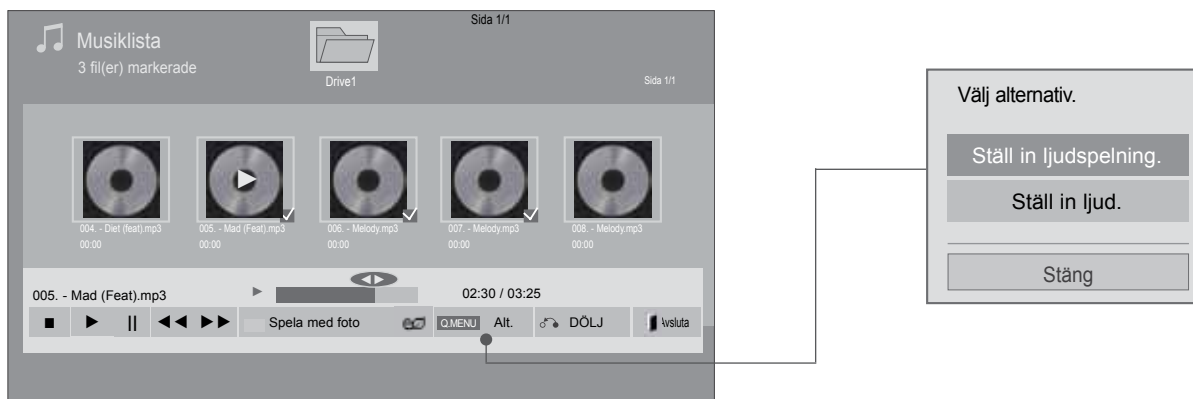

1  eller  Visa **Alt.** meny.





2  Välj **Ställ in ljudspelning.** eller **Ställ in ljud.**

### ! OBS!

- ▶ Alternativa värden ändrade i **Filmlista** påverkar inte **Fotolista** och **Musiklista**
- ▶ Alternativa värden ändrade i **Fotolista** och **Musiklista** ändras på samma sätt i **Fotolista** och **Musiklista** exklusive **Filmlista**.

# ANVÄNDA USB-ENHETEN

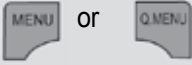
## Använda fjärrkontrollen

■	Stoppa den musikfil som spelas.
▶	Tryck på knappen <b>PLAY</b> (▶) för att återgå till normal uppspelning.
	När du klickar på Pause (  ) knappen under uppspelning av filen, pausas uppspelningen. När du klickar på Pause (  ) knappen igen då uppspelningen är pausad, fortsätter uppspelningen.
◀◀ / ▶▶	Vid uppspelning, När du klickar på REW (◀◀) knappen spelas föregående musikfil. När du klickar på FF (▶▶) knappen, spelas nästa musikfil.
	Starta spela den valda musikfilen och gå sedan till Photo List.
	Tryck på knappen <b>ENERGY SAVING</b> upprepade gånger för att öka skärmens ljusstyrka. (se s. 95) Funktion Off/Screen Off fungerar bara från Movie List, Photo List, Music List.
	Visa <b>Alt.</b> meny.
	■ När du klickar på Back-knappen under uppspelning, göms bild av "music player" och bara musikförteckningen kommer att visas.
	■ När du klickar på Exit knappen under det "Music player" visas, kommer bara musikuppspelningen att stoppas och spelaren kommer inte att återgå till normalt TV tittande. ■ När du klickar på Exit knappen under tiden uppspelningen är stoppad eller under tiden som "music player" är gömd, kommer spelaren att återgå till normalt TV tittande.
< >	■ När du använder < eller > knappen under uppspelning eller när en markör indikerar kan filen spelas upp.



■ När Du väljer Set audio play(Ställ in ljudspelning),

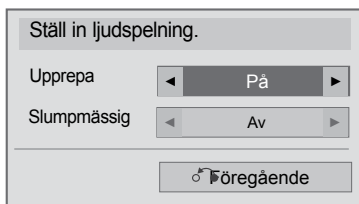

---



1   Välj **Upprepa** eller **Slumpmässig**.

2  Gör de justeringar som behövs.

# ANVÄNDA USB-ENHETEN

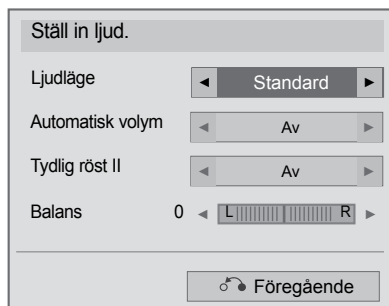
- När Du väljer Set audio,(Ställ in ljud),



- 1   Välj **Ljudläge**, **Automatisk volym**, **Tydlig röst II** eller **Balans**.
- 2  Gör de justeringar som behövs. (► sid 107 till 111)

- Om du inte trycker på någon knapp under uppspelningen fungerar rutan med uppspelningsinformation (visasnedan) som en skärmläckare.

Skärmläckaren

Om en bild som inte är rörlig ligger kvar på skärmen under en längre tid kan skärmens pixlar skadas.

Skärmläckaren förhindrar att detta sker.

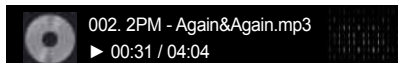

## ! OBS!

- ▶ En musikfil som är skadad spelas inte upp och 00:00 visas som speltid.
- ▶ En musikfil som har hämtats från en betaltjänst och som innehåller copyrightskydd börjar inte spelas upp och felaktig information visas som speltid.
- ▶ Om du trycker på OK eller ■ så stoppas skärmläckaren.
- ▶ Fjärrkontrollens knappar **PLAY(▶)** (Spela upp), **Pause(I I)** (Paus), ■ , ▶▶ eller ◀◀ kan även användas i det här läget.
- ▶ Du kan använda knappen ▶▶ för att välja nästa melodi och knappen ◀◀ för att välja föregående melodi.

# ANVÄNDA USB-ENHETEN





## DIVX REG.-KOD

(Endast 32/40/46/55LE4\*\*\*, 19/22/26LE3\*\*\*, 32/37/42/47/55LE5\*\*\*)

Bekräfta TV-apparatens DivX-registreringskod. Med hjälp av registreringsnumret kan du hyra och köpa filmer på [www.divx.com/vod](http://www.divx.com/vod).

Du kan inte spela upp en hyrd eller köpt DivX-fil med hjälp av en DivX-registreringskod från en annan TV-apparat. (Det går bara att spela upp DivX-filer som överensstämmer med den inköpta TV-apparatens registreringskod.)



-   Välj **MINA MEDIER**.
-  **BLA**  Välj **DivX Reg. Code**.
-  Visa DivX Reg. Kod.

• Tryck på **MENU/EXIT** knappen för att återgå till normalt TV tittande.



**OM DIVX-VIDEO:** DivX® är ett digitalt videoformat utvecklat av DivX, Inc. Denna DivX-certifierade utrustning kan spela upp DivX-video. På [www.divx.com](http://www.divx.com) finns mer information samt programvara för konvertering av videomaterial till DivX-video.

**OM DIVX VIDEO-ON-DEMAND:** Denna DivX®-certifierade utrustning måste vara registrerad för uppspelning av DivX Video-on-Demand-innehåll (VOD). Generera registreringskoden med alternativet DivX VOD i konfigureringsmenyn. Gå till <http://vod.divx.com> och skapa ett konto med hjälp av denna kod. Här kan du även få mer information om DivX VOD.

”DivX-certifierad för uppspelning av DivX-video upp till 1080p, inklusive specialinnehåll”

“Pat. 7,295,673; 7,460,688; 7,519,274”

### ! OBS!

- ▶ Filmfiler stöds enligt följande

Upplösning : : under 1920x1080 WxH pixlar

Bildhastighet: under 30 bildrutor/sek (1920 x 1080), under 60 bildrutor/sek (under 1280 x 720)

- ▶ Video-codec: MPEG 1, MPEG 2, MPEG 4, H.264/AVC, DivX 3.11, DivX 4.12, DivX 5.x, DivX 6, Xvid 1.00, Xvid 1.01, Xvid 1.02, Xvid 1.03, Xvid 1.10-beta1, Xvid 1.10-beta2, JPEG, VC1, Sorenson H.263/H.264.

# AVAKTIVERAR

(Endast 32/40/46/55LE4\*\*\*, 19/22/26LE3\*\*\*, 32/37/42/47/55LE5\*\*\*)

Syftet med inaktivering är att tillåta inaktivering av enheter för användare som har aktiverat alla tillgängliga enheter via webbservern och inte får aktivera fler enheter. DivX VOD gjorde det möjligt för kunden att aktivera upp till 6 enheter på ett konto men för att kunna ersätta eller inaktivera någon av de enheterna var kunden tvungen att kontakta DivX Support och begära borttagning. Med den här tilläggsfunktionen kan kunden inaktivera enheten själv och kan därigenom lättare hantera sina DivX VOD-enheter.

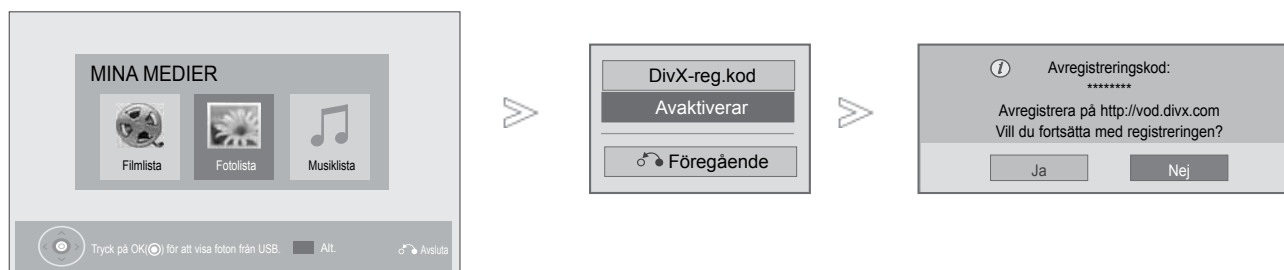

1. Välj **MINA MEDIER**.
2. Välj **Avaktiverar**.
3. Välj **Ja**.
4. Visa Avaktiverar.

- Tryck på **MENU/EXIT** knappen för att återgå till normalt TV tittande.
- Tryck på **BACK** knappen för att gå till föregående menybild.

# EPG (ELEKTRONISK PROGRAMGUIDE)(I DIGITALT LÄGE)

Detta system har en elektronisk programguide (EPG) som hjälper dig att navigera genom alla möjliga visningsalternativ.







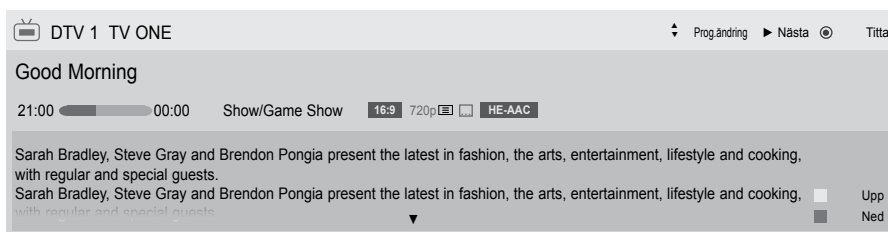





EPG tillhandahåller information som till exempel programlistor, starttid och sluttid för alla tillgängliga tjänster. Dessutom finns ofta detaljerad information om programmen i EPG (tillgängligheten och utförligheten för denna programinformation varierar beroende på leverantören).

Denna funktion kan endast användas när EPG-information sänds av utsändningsföretagen. Du måste ställa in klockan i "Time menu" innan du använder EPG funktionen.

EPG visar programdetaljer under 8 dagar.





 Visar aktuell programinformation

-  Visar TV eller DTV program.
-  Visas när programmet är Radio.
-  Visas när programmet är MHEG.
-  Visas i samband med HE-AAC-program.
-  Sändningarnas bildformat.
-  Sändningarnas bildformat
-  Utsända program med ikon visas inte i Monitor Out beroende på programinformationen.
-  Visas när programmet är Teletext (Text-TV).
-  Visas när programmet använder Subtitle (Undertextning).
-  Visas när programmet använder Scramble (Förvrängd signal).
-  Visas med ett Dolby Digital Program.
-  Visas i samband med Dolby Digital PLUS-program

576i/p, 720p, 1080i/p : Sändningens upplösning.

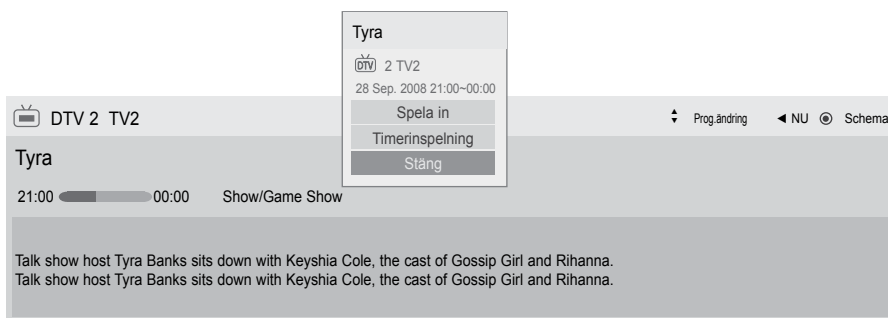
 Visar kommande programinformation.



 Ett popup fönster för påminnelse om record/remind (inspelning/påminnelse) inställningar visas.

 Välj Timer Record/Remind (timer inspelning/påminnelse) inställning.

## Aktivera/inaktivera EPG



1 Aktivera eller inaktivera EPG.

## Välja ett program



eller



Välj önskat program.

## Knappfunktion i läget NOW/NEXT (NU/NÄSTA)

Du kan visa ett program som sänds och ett schemalagt som följer.



Ändra EPG-läge.



Ställ in Manual Timer inställning.



Ställ in Schedule List inställning.



När Now väljs flyttas den till valt program och EPG försvinner

När Next väljs visas ett popup reservationsfönster.



Välja NU eller NÄSTA program.



Välja utsändningsprogram.



Sida upp/ned.

Programguide

That '70s show 25 Nov. 2008 10:05

DTV 1 YLE TV1 25 Nov. 2008 09:45-10:15

Alla	NU	NÄSTA
DTV 1 YLE TV1	That '70s show	Keno
DTV 2 YLE TV2	Your World Today	World Business
DTV 4 TV..	Legenen om Den...	Fantomen
DTV 5 YLE FST	Naturtimmen	Kriiskt
DTV 6 CNN	Lyssna	ABC
DTV 8 YLE24	Glamour	Tänään otsikoissa

FAV Favorit    INFO Information    Titta/schemalägg    TV/RAD RADIO

Läge    Schema    Schemalista



eller



eller



Inaktivera EPG.



Välj DTV eller RADIO program.







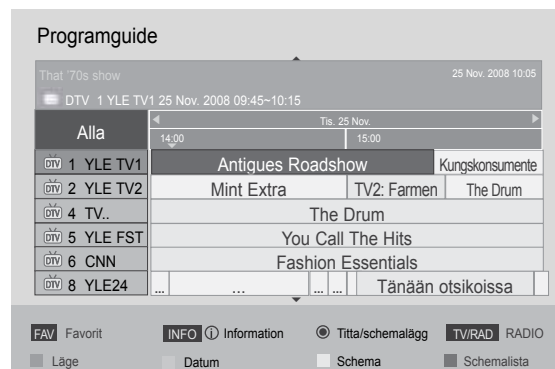

Aktiver eller inaktivera detaljerad information.

# EPG (ELEKTRONISK PROGRAMGUIDE)(I DIGITALT LÄGE)

## Knappfunktion i läget 8 dagar







-  **RÖD** Ändra EPG-läge.
-  **GRÖN** Ange datuminställningsläge.
-  **GULL** Ställ in Manual Timer inställning.
-  **BLÅ** Ställ in Schedule List inställning.  
När 'Currently broadcasting program' (program som sänds just nu) väljs flyttas den till valt program och EPG försvinner  
När 'Future broadcasting program' (program som kommer att sändas) väljs visas ett popup reservationsfönster.
-  Välja program
-  Välj radioprogram



-  Sida upp/ned.
-  eller  eller  Inaktivera EPG.
-  Välj DTV eller RADIO program.
-  Aktiver eller inaktivera detaljerad information





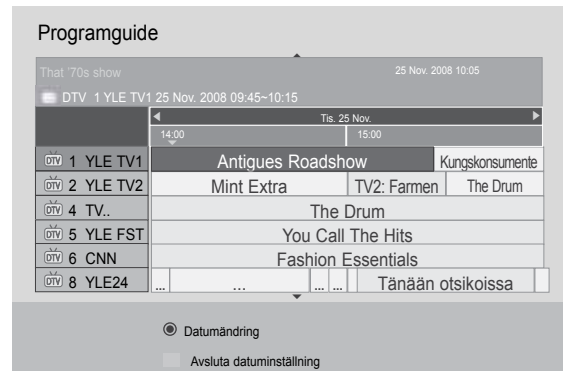

## Knappfunktion i datumändringsläge

-  Stäng av datuminställningsläge.
-  Ändra till valt datum.
-  Välj ett datum.
-  Stäng av datuminställningsläge.
-  eller  eller  Inaktivera EPG.



## Knappfunktion i rutan för ytterligare beskrivning

-  Aktiver eller inaktivera detaljerad information.
-  Text upp/ner.
-  Välj Timer Record/Remind (timer inspelning/påminnelse) inställning.
-  eller  Inaktivera EPG.

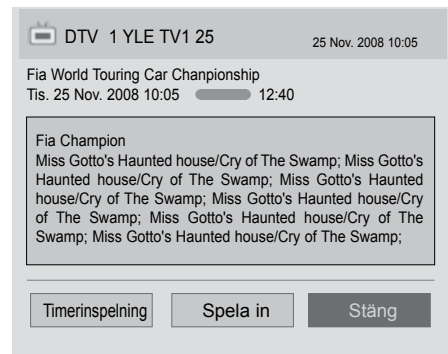

# EPG (ELEKTRONISK PROGRAMGUIDE)(I DIGITALT LÄGE)

## Knappfunktion i läget för inställning av Timer Record/Remind (Timerinspelning/Påminnelse)

Anger start- eller stopptid för inspelning och anger påminnelse endast för starttid med sluttiden i grått.

Denna funktion är tillgänglig när inspelningsutrustning, som använder pin8 inspelningssignalering, har anslutits till TV-OUT(AV1) utgången med hjälp av en SCART kabel.

Inspelningsfunktionen stöds enbart digitalt och inte analogt.



Stäng av Manual Timer inställningen.



Välj Remind eller Record (påminnelse eller inspelning) funktionen.



Välj Type, Start Time, End time eller Programme.



Ändra till läget för guiden.



Ändra till Schedule List inställning.



Spara Timerinspelning/Påminnelse.

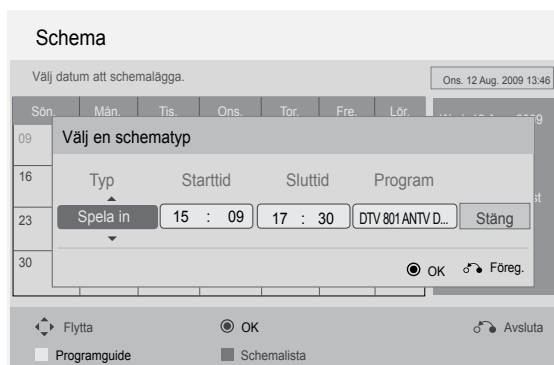

## Knappfunktioner i läget Schedule List (Schemalista)

Om du skapat en Schemalista visas ett schemalagt program på den utsatta tiden även när du tittar på ett annat program under tiden.

Stycke som spelas in kan inte redigeras eller raders.

-  **GULL** Ändra till Manual Timer inställning.
-  **BLA** eller  **GUIDE** Ändra till läget för guiden.
-  **BACK** Stäng av Schedule List.
-  **OK** Välj önskat alternativ (Ändra/Radera/Ta bort alla).
-  Välj **Schemalista**.
-  **P** Sida upp/ned.



# TIDSINSTÄLLNING

## KONTROLL AV BILDSTORLEK (BILDPROPORTION)

Du kan visa olika bildformat på skärmen: 16:9, Hel Bild, Original, Full bredd, 4:3, 14:9, Zoom och Zooma film.

Om en fast bild visas på skärmen under en lång stund kan den fastna på skärmen och förbli synlig.

Du kan justera förstoringsproportionen med knappen  .

Funktionen fungerar med följande signal.



Välj **Förhållande**.

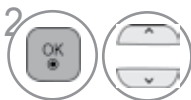

Välj önskat bildformat.

- Du kan även justera **Förhållande** (Bildproportioner) på menyn **BILD**.
- Ange Zoom Setting (Zoominställning) till **14:9**, **Zoom** and **Zooma film** på menyn Ratio (Proportioner). När zoominställningarna är gjorda återgår visningen till **Q.Menu** (Snabbmenyn).

### • 16:9

Med följande val kan du justera bilden horisontellt i linjär proportion för att fylla ut hela skärmen (för att se på DVD:er i 4:3-format)



### • Hel Bild

Följande val gör att du kan visa bilden med bästa kvalitet utan att du förlorar originalbilden med hög upplösning. Obs! Om det finns störningar i den ursprungliga bilden så kan du se dessa i bildens kanter.



### • Original

När TV:n tar emot wide screen-signal ändras denna automatiskt till det bildformat som ska sändas.



### • Full bredd

När TV:n får widescreen-signalen kan du proportionellt justera bilden horisontellt eller vertikalt så att hela skärmen fylls (helskärmsläge).



• **4:3**

Med det här alternativet får du den ursprungliga bildproportionen, 4:3, med grå fält på vänster och höger sida.



• **14:9**

Du kan njuta av biofilmer (bildformatet är 14:9) eller vanliga TV-program genom att använda 14:9 läget. 14:9 skärmen ses på samma sätt som 4:3 men flyttas till 'up and down' (upp och ned).



• **Zoom**

Du ser bilden i helskärmsläge utan ändringar. Bilden beskärs dock upptill och nedtill.



• **Zooma film**

Välj Zooma film (Biozoom) när du vill förstora bilden med rätt proportioner.

Obs! När bilden förstoras eller förminsas kan den förvrängas.



Knapparna ◀ och ▶ : Justera förstöringsproportionerna för Zooma film (Biozoom).  
Justeringsomfånget är 1~16.  
Knapparna ▼ eller ▲: Flyttar bilden.

! **OBS!**

- ▶ Du kan endast välja **4:3**, **16:9** (Bred), **14:9**, **Zoom / Zooma film** i läget Komponent-läge.
- ▶ Du kan endast välja **4:3**, Original, **16:9** (Bred), **14:9**, **Zoom / Zooma film** i läget HDMI-läge.
- ▶ Du kan endast välja **4:3**, **16:9** (Bredbild) i läget RGB-PC eller HDMI-PC.
- ▶ DTV/HDMI/Komponent (över 720 p) är bara skanning tillgängligt.
- ▶ I analog/DTV/AV/Scar läge är helbredd tillgänglig.

# TIDSINSTÄLLNING

## BILDGUIDEN

Med den här funktionen kan du justera den ursprungliga bildens kvalitet.

Du kan använda den här funktionen för att kalibrera bildkvaliteten genom att justera svartnivån mm.

Normalanvändare kan kalibrera skärmkvaliteten genom att utföra varje moment.

När du ändrar bilden till Låg, Recommended (Rekommenderad) eller Hög visas resultatet av ändringarna som ett exempel.

Med RGB-PC/HDMI-PC/DVI-PC inställning kan inte ändring av värden för Färg, Färgton och H/V Skärpa tillämpas.

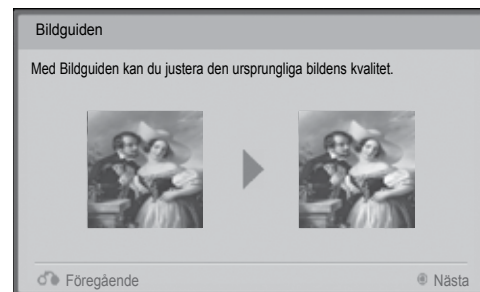

Välj **BILD**.



Välj **Bildguiden**.



Justera **Standard**(Svartnivå , Vit nivå, Färgton, Färg, Horisontell skärpa, Vertikal skärpa, Bakgrundsbel.) eller **Önskat**(Svartnivå , Vit nivå, Färgton, Färg, Skärpa, Dynamisk kontrast, Färgtemp., Bakgrundsbel.).

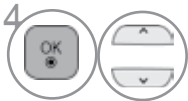

Välj ingång för att tillämpa inställningarna.



- Om du avbryter inställningarna innan sista momentet kommer inte ändringarna att tillämpas.
- Justeringsvärdet sparas till Expert1.
- När Bildguiden ställer in bildkvaliteten växlar Energispar till Av.
- Om inställningen av bildkvalitet i **Expert1** ändras använd **Bildåterställning** innan du öppnar **Bildguiden** för att ändra inställningen för bildkvalitet.
- **Standard** : läge som anger standard för bildkvaliteten.
- **Önskat** : läge som anger användarens förvalda bildkvalitet istället för standard-bild.

- Tryck på **MENU/EXIT** knappen för att återgå till normalt TV tittande.
- Tryck på **BACK** knappen för att gå till föregående menybild.

# eENERGISPAR

Energisparläget minskar TV-apparatens strömförbrukning.

De ursprungliga fabriksinställningarna uppfyller kraven för Energy Star och är justerade till lämplig nivå för visning hemma.

Du kan öka skärmens ljusstyrka genom att justera energisparläget eller ställa in bildläget.

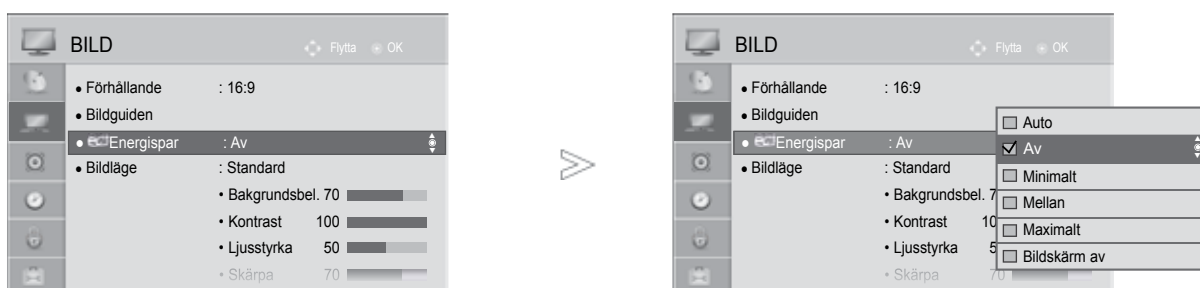

När du justerar Energy Saving (Energisparläge) i MHEG-läget används inställningen för Energy Saving när MHEG avslutas.

Du minskar strömförbrukningen om du väljer **Video av** medan du lyssnar på en radiokanal.



1   **Välj BILD.**

2   **Välj  Energispar.**

3   **Välj **Auto** (Endast 32/42/46/52/60LD5\*\*, 32/40/46/55LE4\*\*\*, 32/37/42/47/55LE5\*\*\*), **Av**, **Minimalt**, **Mellan**, **Maximalt** eller **Bildskärm av**.**

- Tryck på **MENU/EXIT** knappen för att återgå till normalt TV tittande.
- Tryck på **BACK** knappen för att gå till föregående menybild.

- När Du väljer Screen Off (skärm av) stängs skärmen under 3 sekunder och Screen Off startar.
- If you adjust "**Energy Saving-Auto, Maximalt**", **Bakgrundsbel.** feature will not work.
- You can also adjust this feature by selecting **Energy Saving** button on the remote control.
- When selecting Auto, Backlight is automatically adjusted through intelligent sensor according to the surrounding condition when intelligent sensor is in the TV. (Endast 32/42/46/52/60LD5\*\*, 32/40/46/55LE4\*\*\*, 32/37/42/47/55LE5\*\*\*).

# TIDSINSTÄLLNING

## FÖRINSTÄLLDA BILDINSTÄLLNINGAR

### Förinställda bildlägen

- Livfull** Förstärk kontrast, ljusstyrka, färg och skärpa för att få en mer levande bild.
- Standard** Det här är det vanligaste bildvisningsläget.
- Film** Optimerar bilden vid filmvisning.
- Sport** Optimerar bilden vid visning av idrottsevenemang.
- Spel** Optimerar bilden för spel.



-   Välj **BILD**.
-   Välj **Bildläge**.
-   Välj **Intelligent sensor** (Endast 32/42/46/52/60LD5\*\*, 32/40/46/55LE4\*\*\*, 32/37/42/47/55LE5\*\*\*), **Livfull**, **Standard**, **Film**, **Sport** eller **Spel**.

- Tryck på **MENU/EXIT** knappen för att återgå till normalt TV tittande.
- Tryck på **BACK** knappen för att gå till föregående menybild.

- Bildlägen används för att justera TV:n så att bilden visas på bästa möjliga sätt. Välj förinställning på menyn **Bildläge** baserat på programkategori.
- När funktionen för Intelligent sensor är aktiverad ställs den bästa bilden in automatiskt beroende på förhållandena i omgivningen.
- Du kan också justera Bildläge (Bildläge) på **Q. Menu**.
- **Intelligent sensor** : Justerar bilden utifrån omgivningen.



# MANUELL BILDJUSTERING

## Användaralternativ för bildläge

### Bakgrundsbel.

Du kan kontrollera skärmens ljusstyrka genom att justera inställningen på LCD-panelen. Justering av bakljuset vid inställning av ljusstyrkan rekommenderas.

### Kontrast

Justera bildens signalnivå mellan svart och vitt. Du kan använda Kontrast när bildens ljusa del mättas.

### Ljusstyrka

Justera signalens basnivå för bilden.

### Skärpa

Justerar skärpenivåerna i kanterna mellan ljusa och mörka områden i bilden. Ju lägre nivå, desto mjukare blir bilden.

### Färg

Justerar färgintensiteten för alla färger.

### Färgton

Justerar balansen mellan röda och gröna nivåer.

### Färgtemp.

Justera åt vänster för att göra bilden rödare eller åt höger för att göra den blåare.

Den här funktionen är inte tillgänglig i "Intelligent sensor"(Endast 32/42/46/52/60LD5\*\*, 32/40/46/55LE4\*\*\*, 32/37/42/47/55LE5\*\*\*)..

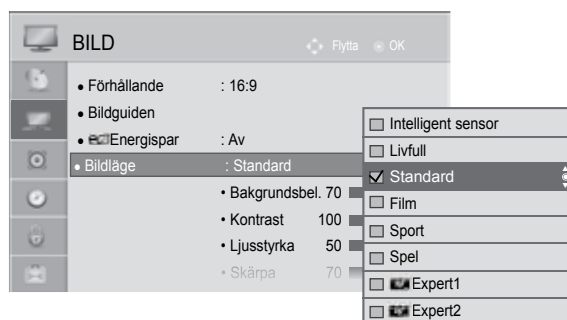

Välj **BILD**.



Välj **Bildläge**.

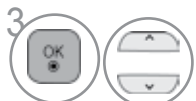

Välj **Livfull, Standard, Film, Sport** eller **Spel**.



Välj **Bakgrundsbel., Kontrast, Ljusstyrka, Skärpa, Färg, Färgton** eller **Färgtemp.**

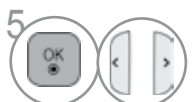

Gör de justeringar som behövs.

### • **Fördelar med Bakgrundsbel.**

- Elförbrukningen minskar med upp till 60 %.
- Ljusstyrkan hos svart minskar. (eftersom svär-tan har mer djup får du bättre skärpa.)
- Du kan justera ljusstyrkan med bevarad ursprunglig signalupplösning.

- Tryck på **MENU/EXIT** knappen för att återgå till normalt TV tittande.
- Tryck på **BACK** knappen för att gå till föregående menybild.

### ! **OBS!**

- ▶ Det går inte att justera färg, skärpa och färgton i RGB-PC/HDMI-PC läget.
- ▶ I läget **Expert 1/2** kan du ange **Bakgrundsbel., Kontrast, Ljusstyrka, H Skärpa, V Skärpa, Färg** eller **Färgton**.

# TIDSINSTÄLLNING

## BILDFÖRBÄTTRING

Det går att kalibrera bilden för varje Bildläge eller ange videovärde enligt den särskilda videoskärmen.

Det går att ange olika videovärden för varje insignal.

När du har gjort justeringar kan du återgå till fabriksinställningarna för varje videoläge genom att använda funktionen "Bildåterställning" för varje Bildläge.

Illustrationen kan se annorlunda ut än din TV.

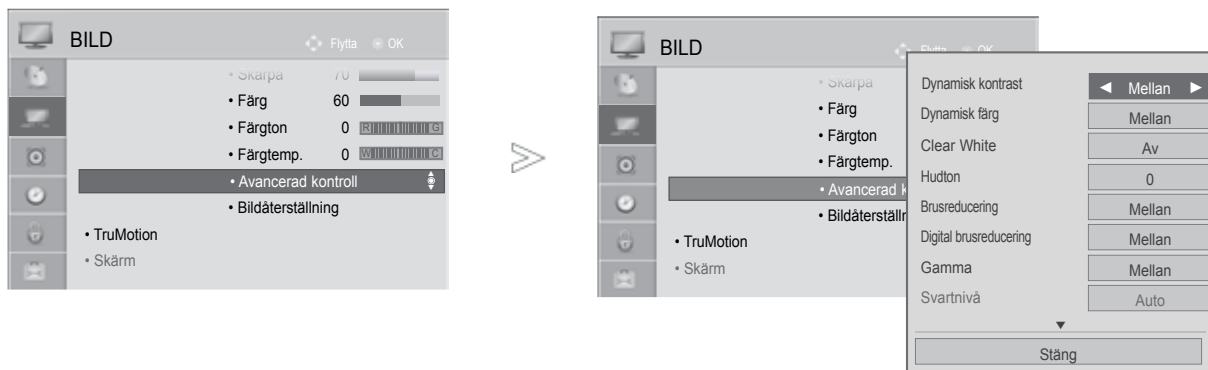

Välj **BILD**.

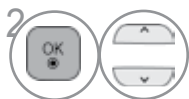

Välj **Avancerad kontroll**.

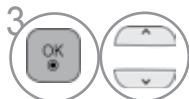

Välj den källa du vill använda.

**Dynamisk kontrast**, **Dynamisk färg**, **Clear White**, **Hudton**, **Brusreducering**, **Digital brusreducering**, **Gamma**, **Svartnivå**, **Betraktarvänlig**, **Biograf**, **Färgskala** eller **xvYCC**. (► sid. 100 till 101)



Gör de justeringar som behövs.

- Tryck på **MENU/EXIT** knappen för att återgå till normalt TV tittande.
- Tryck på **BACK** knappen för att gå till föregående menybild.

# EXPERTKONTROLL, BILD

Genom uppdelning i kategorier erbjuder Expert1 och Expert2 fler alternativ som användare kan ställa in efter egna önskemål, så att bästa bildkvalitet uppnås.

Den här funktionen kan även användas för optimering av TV-apparatens prestanda med hjälp av särskilda videos.

Illustrationen kan se annorlunda ut än din TV.

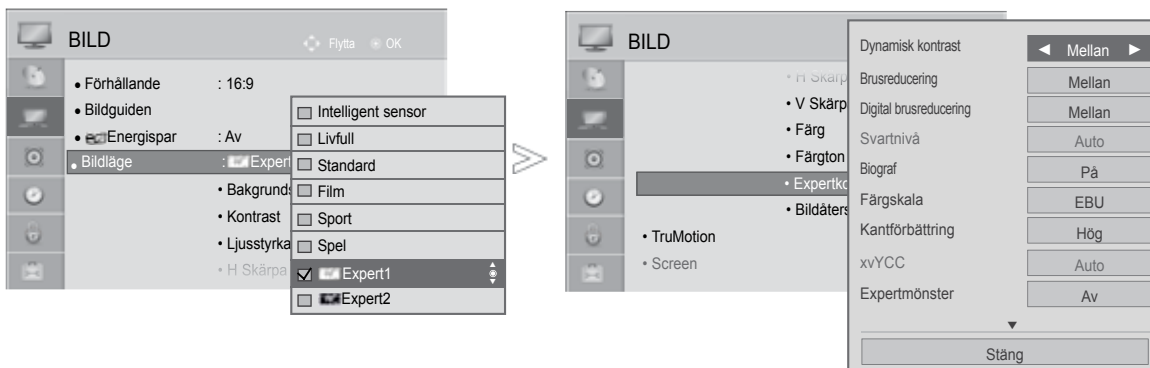

-   Välj **BILD**.
-   Välj **Bildläge**.
-   Välj  **Expert1** eller  **Expert2**.
-   Välj **Expertkontroll**.
-   Välj den källa du vill använda.
-   Gör de justeringar som behövs.

- Tryck på **MENU/EXIT** knappen för att återgå till normalt TV tittande.
- Tryck på **BACK** knappen för att gå till föregående menybild.

# TIDSINSTÄLLNING

\*Denna funktion finns inte på alla modeller.

Dynamisk kontrast (Av/Låg/Mellan/Hög)	<ul style="list-style-type: none"> <li>Justera kontrasten så att den ligger i nivå med skärmens ljusstyrka. Bildkvaliteten förbättras genom att ljusa partier blir ljusare och mörka partier mörkare.</li> </ul>
Dynamisk färg (Av/Låg/Hög)	<ul style="list-style-type: none"> <li>Justera bildens färger så att de blir livligare, rikare och klarare. Den här funktionen förstärker färgton, mättnad och ljusstyrka för att göra färgerna rött, blått, grönt och vitt mer levande.</li> </ul>
Hudton (-5 till 5)	<ul style="list-style-type: none"> <li>Visar naturlig bild genom att upptäcka "skin" områden på videon.</li> </ul>
Brusreducering (Av/Låg/Mellan/Hög/ Auto(Endast i analogt läge))	<ul style="list-style-type: none"> <li>Minskar bildbruset utan att kompromissa med videokvaliteten.</li> </ul>
Digital brusreducering (Låg/Mellan/Hög/Av)	<ul style="list-style-type: none"> <li>Tar bort brus i MPEG komprimerad video.</li> </ul>
Gamma (Avancerad kontroll: Låg/ Mellan/Hög Expertkontroll: 1.9/2.2/2.4)	<p>Du kan justera ljusstyrkan i mörka partier och nivån på det mellangrå området av bilden.</p> <ul style="list-style-type: none"> <li><b>Låg/1.9</b> : Gör mörka och mellangrå partier i bilden ljusare.</li> <li><b>Medel/2.2</b> : Tolka ursprungliga bildnivåer</li> <li><b>Hög/2.4</b> : Gör mörka och mellangrå partier i bilden mörkare.</li> </ul>
Svartnivå (Låg/Hög/Auto)	<ul style="list-style-type: none"> <li><b>Låg</b> : Skärmbilden blir mörkare.</li> <li><b>Hög</b> : Skärmbilden blir ljusare.</li> <li><b>Automatiskt</b> : Känner av skärmens svärta och ställer automatiskt in den på Hög eller Låg.</li> </ul> <p>Ange nivå på bildens svärta.</p> <ul style="list-style-type: none"> <li>Den här funktionen gör det möjligt att välja "Låg" eller "Hög" i följande läge:</li> <li>AV(NTSC-M), HDMI eller Komponent. I annat fall anges "Svartnivå" till "Auto".</li> </ul>
Clear White (Av/Låg/Hög)	<ul style="list-style-type: none"> <li>Gör vita områden på skärmen ljusare och klarare.</li> </ul>
Betraktarvänlig (Låg/Hög/Av)	<p>*Den här funktionen finns inte på alla modeller.</p> <p>Justera skärmens ljusstyrka så att inte skärmen blir för ljus. Tonar ned extremt ljusa bilder.</p> <ul style="list-style-type: none"> <li>Den här funktionen är inte tillgänglig i "<b>Bildläge-Livfull, Film, Expert1, Expert2, Intelligent sensor</b>.(Endast 32/42/46/52/60LD5**, 32/40/46/55LE4***, 32/37/42/47/55LE5***)".</li> </ul>
Biograf (På/Av)	<ul style="list-style-type: none"> <li>Du kan titta på video med biokänsla genom att ta bort funktionen skakningar.</li> <li>Använd denna funktion när du filmer med ursprungsinnehåll.</li> <li>Den här funktionen kan fungera när TruMotion inaktiverats.</li> </ul>

Färgskala (Avancerad kontroll: Bred/Standard)	<ul style="list-style-type: none"> <li>• <b>Standard</b> : Läge som återger ursprungliga färger enligt standardinsignalen oberoende av bildkaraktären.</li> <li>• <b>Bred</b>: Läge för maximal färgåtergivning på tv-skärmen. <ul style="list-style-type: none"> <li>■ Maximera utnyttjandet av färgområden som kan uttryckas.</li> </ul> </li> </ul>
Färgskalat (Expertkontroll: EBU/ SMPTE/BT709/Wide/ Standard)	<ul style="list-style-type: none"> <li>■ Visar färgdomän på signal i Expertkontroll.</li> </ul>
Kantförbättring (Av/Låg/Hög)	<ul style="list-style-type: none"> <li>■ Visar klarare och utpräglade men ändå naturliga hörn i filmen.</li> <li>■ Denna funktion kan användas i "Picture Mode-Expert." (bildinställning Expert)</li> </ul>
xvYCC (Auto/Av/På)	<p>*Den här funktionen finns inte på alla modeller</p> <ul style="list-style-type: none"> <li>■ Den här funktionen uttrycker rikare färg.</li> <li>■ Den här funktionen är tillgänglig i "Bildläge - Film, Expert" (Bildläge - bio, expert) när xvYCC-signalen går via HDMI.</li> </ul>
Expertmönster (Av/Pattern1/Pattern2)	<ul style="list-style-type: none"> <li>■ Det här mönstret är nödvändigt för expertjusteringar.</li> <li>■ A Den här funktionen är tillgänglig i "Bildläge - Expert" (Bildläge - Expert) när du tittar på DTV.</li> </ul>
Färgfilter (Av/Röd/Grön/Blå)	<ul style="list-style-type: none"> <li>■ Den här funktionen filtrerar videons specifika färger.</li> </ul> <p>Du kan använda RGB-filtret för att ställa in färgmättnad och färgton korrekt.</p>
Färgtemp. (Mellan/Varm/Kall)	<p>Med den här funktionen justerar du den övergripande skärmfärgen efter egna önskemål.</p> <p>a. • Metod: 2 Punkter</p> <ul style="list-style-type: none"> <li>• Mönster: Inre, yttre</li> <li>• Röd/grön/blå kontrast, röd/grön/blå ljusstyrka:</li> </ul> <p>Justeringsomfånget är -50 till +50.</p> <p>b. • Metod: 10 punkter IRE</p> <ul style="list-style-type: none"> <li>• Mönster: Inre/ytte</li> <li>• IRE (Institute of Radio Engineers) är den enhet som visar videospelens storlek och den kan ställas in mellan 10, 20, 30 till 100). Du kan justera Röd, Grön eller Blå efter varje inställning.</li> </ul> <ul style="list-style-type: none"> <li>• Ljusstyrka: Den här funktionen visar beräknat värde för ljusstyrka för 2.2 gamma. Du kan mata in valfritt värde för ljusstyrka vid 100 IRE, sedan visas ljusstyrkans målvärde för 2.2 gamma vid vart 10:e steg från 10 IRE till 90 IRE.</li> <li>• Röd/Grön/Blå : Justeringsomfånget är -50 till +50.</li> </ul>
Färghanteringssystem	<ul style="list-style-type: none"> <li>■ Liksom verktyget som experterna använder för att göra justeringar med hjälp av testmönstren påverkar inte heller det här andra färger men kan användas för att selektivt justera de sex färgområdena (R ed/Green/Blue/Cyan/Magenta/Yellow (Röd/grön/blå/cyan/magenta/gul)). Färgskillnader blir inte nödvändigtvis distinkta ens när du gör allmänna videojusteringar.</li> <li>■ Justerar Red/Green/Blue/Yellow/Cyan/Magenta (Röd/grön/blå/gul/cyan/magenta).</li> <li>• Färgerna Red/Green/Blue/Yellow/Cyan, Magenta (Röd/grön/blå/gul/cyan/magenta): Justeringsomfånget är -30 till +30.</li> <li>• Färgton Red/Green/Blue/Yellow/Cyan/Magenta (Röd/grön/blå/gul/cyan/magenta): Justeringsomfånget är -30 till +30.</li> <li>■ Den här funktionen är inte tillgänglig i lägena RGB-PC och HDMI (PC).</li> </ul>

# TIDSINSTÄLLNING

## BILDÅTERSTÄLLNING

Inställningar av valda bildlägen återgår till standardinställningarna från fabriken.

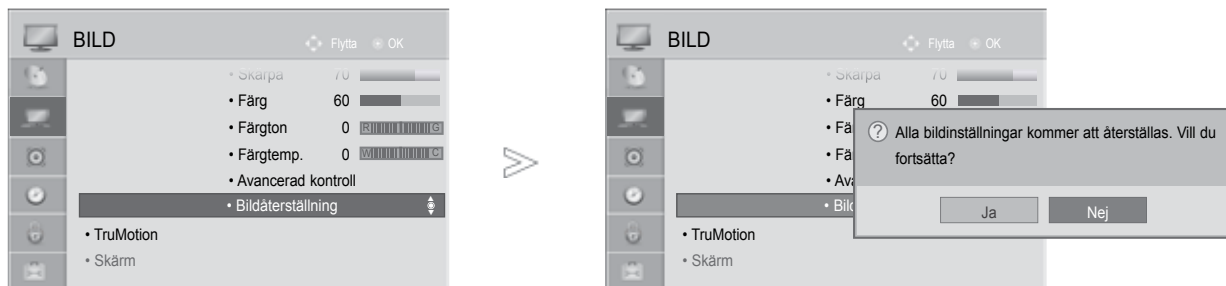

- 1   Välj **BILD**.
- 2   Välj **Bildåterställning**.
- 3   Välj **Ja** eller **Nej**.
- 4  Initiera det justerade värdet.

- Tryck på **MENU/EXIT** knappen för att återgå till normalt TV tittande.
- Tryck på **BACK** knappen för att gå till föregående menybild.

# TRUMOTION

(Endast 32/42/46/52/60LD5\*\*\*, 32/37/42/47/55LE5\*\*\*)

Används för bästa bildkvalitet utan suddighet eller rörelser när du använder en snabbbild eller filmkälla.

**Hög** : Ger jämnare bildförflyttning.

**Låg** : Ger jämn bildförflyttning. Använd den här inställningen som standard.

**Av** : Stäng av "TruMotion" funktionen.

**Användare**: Du kan ställa in Judder (störningar i filmen) och Blur (oskärpa) nivåer i "True Motion" funktionen, separat.

- **Störning** : Justerar skärnbrus.
- **Oskärpa** : Justerar efterbild på skärmen.







Den här funktionen är avaktiverad i RGB-PC, HDMI-PC-läge.

Om du aktiverar "TruMotion" kan bildstörningar uppstå.

Om du råkar ut för det kan du ändra "TruMotion" till läge "Off" (Av).

Om du väljer "Picture Mode-Game", ställ in "TruMotion" på "Off".



-   Välj **BILD**.
-   Välj **TruMotion**.
-   Välj **Låg, Hög, Användar** eller **Av**.
-  Gör de justeringar som behövs.

- Tryck på **MENU/EXIT** knappen för att återgå till normalt TV tittande.
- Tryck på **BACK** knappen för att gå till föregående menybild.

# TIDSINSTÄLLNING

## LYSDIOD (STRÖMINDIKATOR)

(Endast 32/42/46/52/60LD5\*\*, 32/40/46/55LE4\*\*\*, 32/37/42/47/55LE5\*\*\*)

Hjälper dig att ställa in ljusstyrkan på rörlig LED när strömmen är påslagen.

### Standby Läge

Anger om indikatorlampan på TV-apparatens framsida ska ställas i läge P å eller Av i standby-läget.

### Aktivt Läge

Anger om indikatorlampan på TV-apparatens framsida ska ställas i läge P å eller Av när strömmen slås på.



-   Välj **ALT.**
-   SVälj **Strömindikator.**
-   Välj **Standbylampan** eller **Strömlampa.**
-  Välj den källa du vill använda.

- Tryck på **MENU/EXIT** knappen för att återgå till normalt TV tittande.
- Tryck på **BACK** knappen för att gå till föregående menybild.



# STÄLLA IN LÄGE (LÄGESINSTÄLLNING)

Vi rekommenderar att du ställer TV:n till "Hemanvändning" för bästa bild.

Läget "Butiksdemo" är anpassat för visning i butiker.

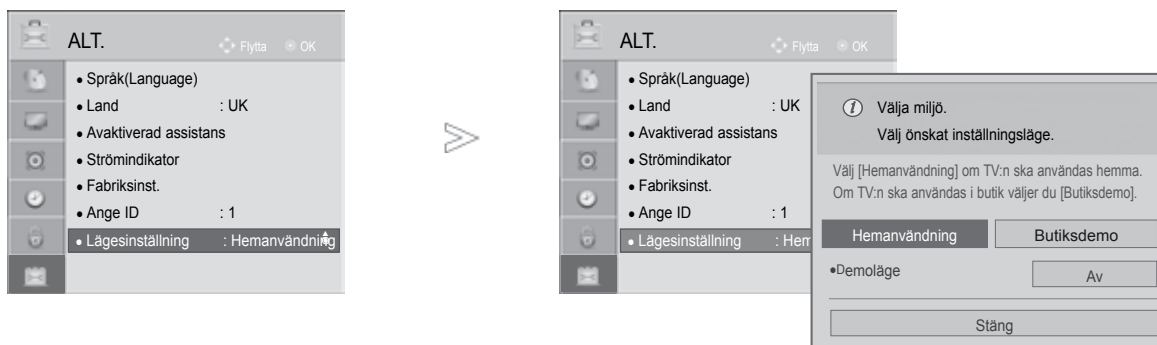

-   Välj **ALT..**
-   Välj **Lägesinställning.**
-   Välj **Butiksdemo** eller **Hemanvändning.**
-  Spara.

- Tryck på **MENU/EXIT** knappen för att återgå till normalt TV tittande.
- Tryck på **BACK** knappen för att gå till föregående menybild.

# TIDSINSTÄLLNING

## DEMO LÄGE

Visar bildspelet som förklarar den här TV-apparatens olika logotyper.

Det går inte att använda **Demo läge** i **Hemanvändning mode** (Hemmabruk).

I läget **Butiksdemo** ställs **Demo läge** automatiskt till **På**.

När **Demo läge** angetts till **Av** i **Butiksdemo** körs inte **Demo läge** och endast skärmen återställs.

Skärmen återställs automatiskt efter 5 minuter i läget Demo.

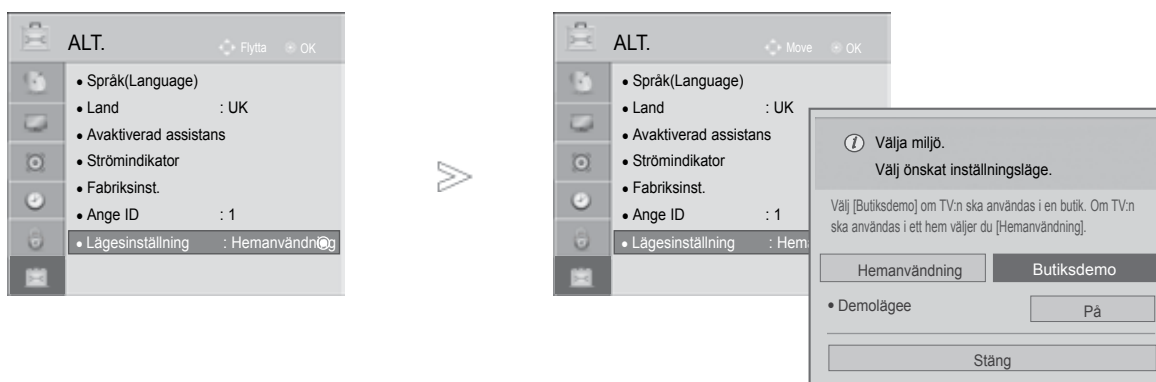

Välj **ALT.**



Välj **Lägesinställning**.



Välj **Butiksdemo**.



Välj **På** för att visa TV-apparatens olika logotyper.



Återgå till normalt TV-läge.

Tryck på valfri knapp när du vill stoppa demon. (förutom knappen MUTE (Ljudlös),  $\triangleleft$  + , - )

- Tryck på **MENU/EXIT** knappen för att återgå till normalt TV tittande.
- Tryck på **BACK** knappen för att gå till föregående menybild.

# LJUD- OCH SPRÅKKONTROLL

## AUTOMATISK LJUDUTJÄMNARE

Med Autovolym (Automatisk volymutjämnning) hålls volymen automatiskt på en jämn nivå även om du byter program.

Eftersom varje sändningsstation har sina egna signalförhållanden kan volymjustering komma att behöva utföras vid varje kanalbyte. Den här funktionen ger jämna volymnivåer genom automatisk justering för varje program. Om ljudkvaliteten eller volymen inte är inställd på önskad nivå rekommenderar vi att du använder en separat hemmabioanläggning eller förstärkare för att hantera de olika användningsområdena

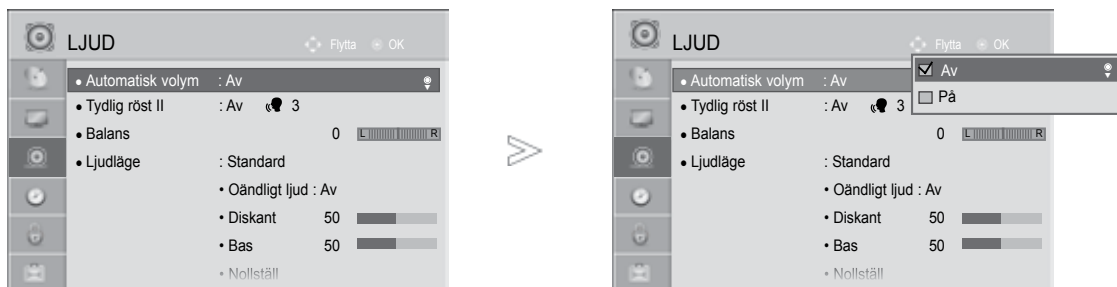

- 1   Välj **LJUD**.
- 2   Välj **Automatisk volym**.
- 3   Välj **På** eller **Av**.

- Tryck på **MENU/EXIT** knappen för att återgå till normalt TV tittande.
- Tryck på **BACK** knappen för att gå till föregående menybild.

# LJUD- OCH SPRÅKKONTROLL

## TYDLIG RÖST-EFFEKT II

Genom att skilja mänskliga ljudområdet från andra, hjälper det lyssnare att bättre lyssna på mänskliga röster.

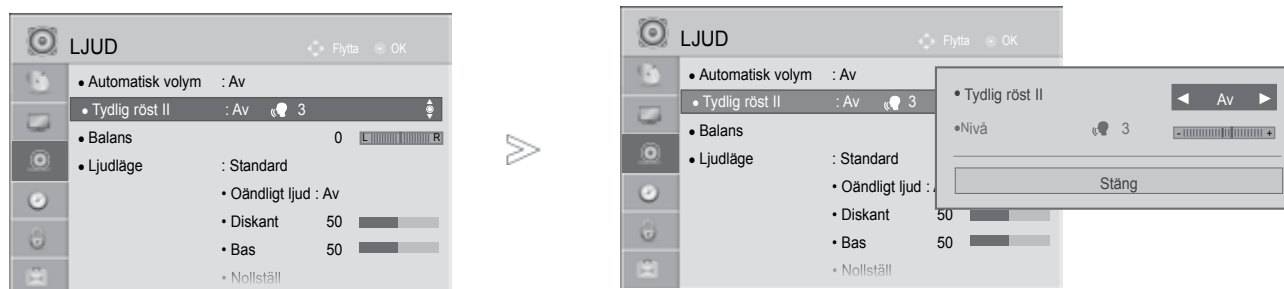

1   Välj **LJUD**.

2   Välj **Tydlig röst II**.

3   Välj **På** eller **Av**.

- Om Du väljer "På" för **Tydlig röst II**, kommer **Infinite Sound(Oändligt ljud)** funktionen inte att fungera.
- Select levels from '-6' to '+6'.

**Justera Clear Voice Level (Clear Voice-nivå) genom att välja På**

4  Välj **Nivå**.

5  Gör önskade justeringar.

- Tryck på **MENU/EXIT** knappen för att återgå till normalt TV tittande.
- Tryck på **BACK** knappen för att gå till föregående menybild.

# FÖRINSTÄLLDA LJUDINSTÄLLNINGAR – LJUDLÄGE

Du kan ange önskade ljudinställningar; Standard, Musik, Film, Sport eller Spel och du kan även justera Diskant och Bas.

Med Ljudläge kan du njuta av ljud av högsta kvalitet utan några speciella inställningar eftersom TV:n väljer lämpliga ljudalternativ baserat på programinnehållet.

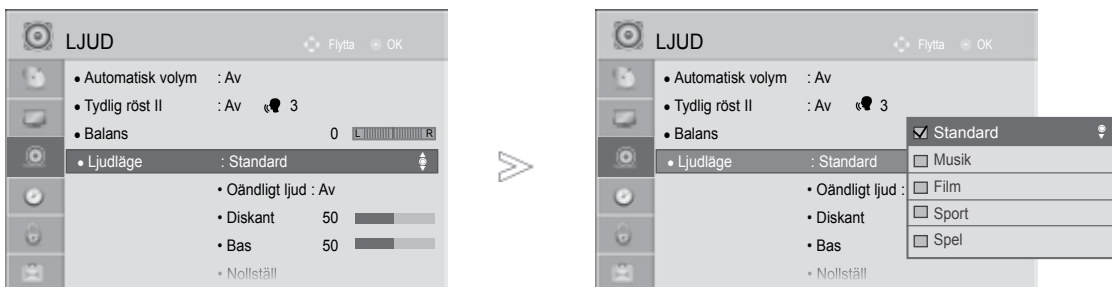

StStandard, Musik, Film, Sport och Spel är förinställda för optimal ljudkvalitet vid tillverkningen.

- Standard** Återger ljudet i standardkvalitet.
- Musik** Optimerar ljudet vid musikavlyssning.
- Film** Optimerar ljudet vid filmvisning.
- Sport** Optimerar ljudet vid visning av idrottsevenemang.
- Spel** Optimerar ljudet för spel.



1   Välj **LJUD**.

2   Välj **Ljudläge**.

3   Välj **Standard, Musik, Film, Sport eller Spel**.

• Du kan också justera **Ljudläge** på **Q. Menu**.

- Tryck på **MENU/EXIT** knappen för att återgå till normalt TV tittande.
- Tryck på **BACK** knappen för att gå till föregående menybild.

# LJUD- OCH SPRÅKKONTROLL

## LJUDINSTÄLLNINGJUSTERING - ANVÄNDARLÄGE

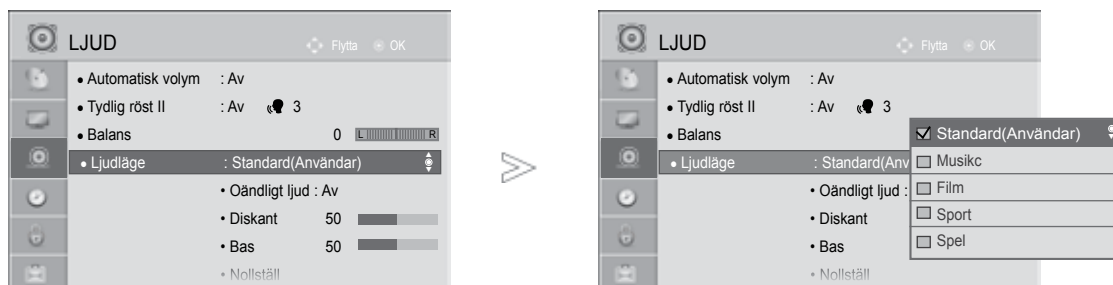



-   Välj **LJUD**.
-   Välj **Ljudläge**.
-   Välj **Standard, Musik, Film, Sport** eller **Spel**.
-   Välj **Diskant** eller **Bas**.
-   Set the desired sound level.

- Tryck på **MENU/EXIT** knappen för att återgå till normalt TV tittande.
- Tryck på **BACK** knappen för att gå till föregående menybild.

## INFINITE SOUND (OÄNDLIGT LJUD)

Välj det här alternativet för realistisk ljudåtergivning.

-   Välj **LJUD**.
-   Välj **Oändligt ljud**.
-   Välj **På** eller **Av**.

**Oändligt ljud** :Infinite Sound är en av LG patenterad och ägd ljudbehandlingsteknologi som ger ett engagerande (uppslukande) 5.1 ljud genom två högtalare i fronten.

- Tryck på **MENU/EXIT** knappen för att återgå till normalt TV tittande.
- Tryck på **BACK** knappen för att gå till föregående menybild.

# BALANS

Du kan justera högtalarens ljudbalans till de nivåer du vill ha.

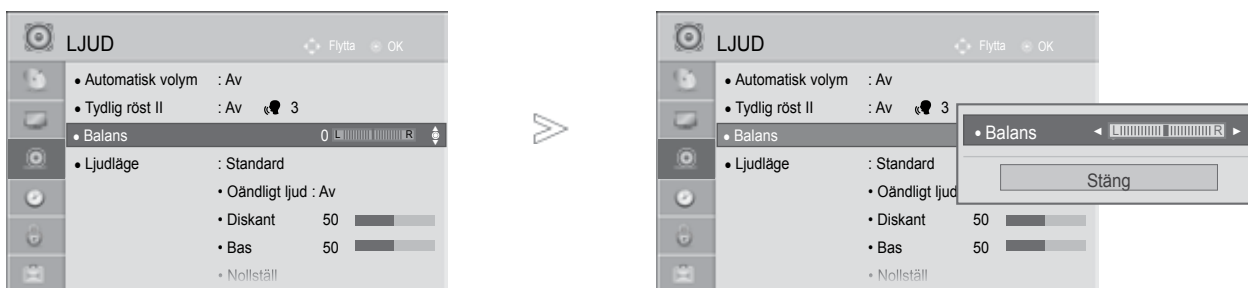

- 1   Välj **LJUD**.
- 2   Välj **Balans**.
- 3   Gör önskade justeringar.

- Tryck på **MENU/EXIT** knappen för att återgå till normalt TV tittande.
- Tryck på **BACK** knappen för att gå till föregående menybild.

# LJUD- OCH SPRÅKKONTROLL





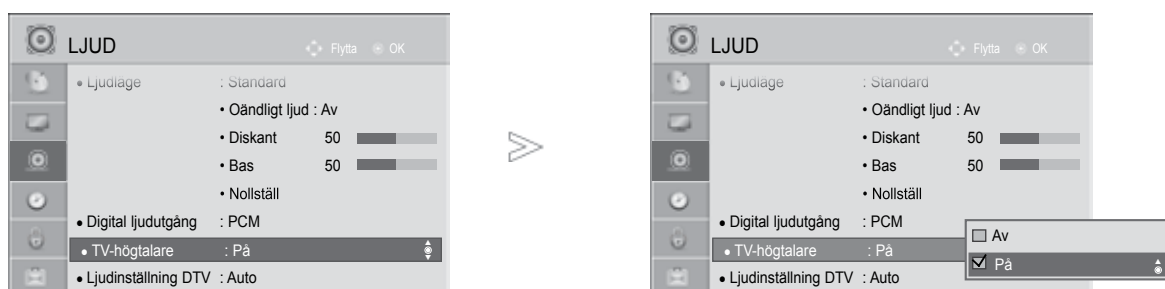

## TV-HÖGTALARNA PÅ/AV

Du kan ändra status för de inbyggda högtalarna.

I **AV**, **COMPONENT**, **RGB** och **HDMI1** med HDMI till DVI kabel, kan TV högtalaren fungera även om det inte finns någon videosignal.

Stäng av TV:ns inbyggda högtalare om du vill använda ett externt Hi-Fi-stereosystem.



- 1   Välj **LJUD**.
- 2   Välj **TV-högtalare**.
- 3   Välj **På** eller **Av**.

- Tryck på **MENU/EXIT** knappen för att återgå till normalt TV tittande.
- Tryck på **BACK** knappen för att gå till föregående menybild.

### ! OBS!







- ▶ När TV-högtalarna är frånslagna i Simplink hermmabioläge växlar ljudsignalen automatiskt till hemmabiio-högtalarna men när TV-högtalarna är påslagna går ljudet via TV-högtalarna.
- ▶ Vissa menyer i AUDIO (Ljud) är inaktiverade när TV Speaker (TV-högtalarna) är i läget Off (Av).

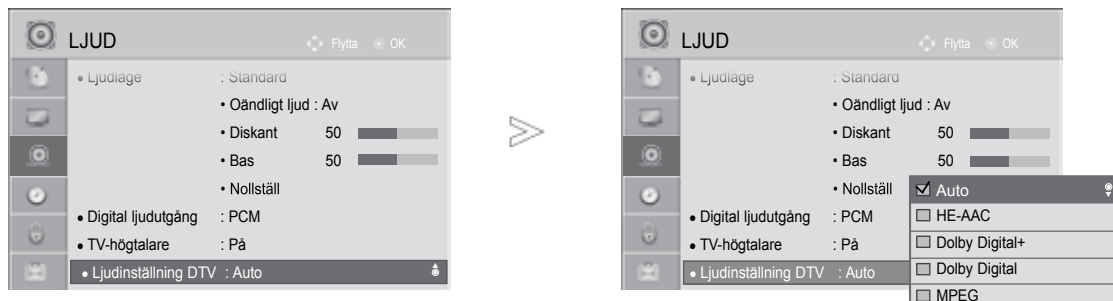

# DTV AUDIO (LJUD)-INSTÄLLNING (ENDAST I DIGITALT LÄGE)

Om det finns flera olika typer av ljud i en ingångssignal kan du välja den ljudtyp du vill ha med den här funktionen.



-   Välj **LJUD**.
-   Välj **Ljudinställning DTV**.
-   Välj **Auto, HE-AAC, Dolby Digital +, Dolby Digital** eller **MPEG**.

- Tryck på **MENU/EXIT** knappen för att återgå till normalt TV tittande.
- Tryck på **BACK** knappen för att gå till föregående menybild.

- **Auto:** Matar automatiskt ut i ordningen **HE-AAC > Dolby Digital+ > Dolby Digital > MPEG**.
- **HE-AAC, Dolby Digital+, Dolby Digital, MPEG:** Ger användare möjligheten att välja den ljudtyp de vill ha. (t.ex.) Om MPEG valts ges alltid MPEG-utsignal.  
Om MPEG inte kan användas ställs en annan ljudtyp in enligt samma följd.
- se s. 120 till 121 (Ljud språk Selection(Språkval för ljud))

# LJUD- OCH SPRÅKKONTROLL

## VÄLJA DIGITAL UTSIGNAL FÖR LJUD

Med denna funktion kan du välja önskad digital utsignal för ljud.

TV:n kan endast skapa Dolby Digital-ljud för en kanal som sänder Dolby Digital-ljud.

Om Dolby digital finns kan du välja Auto på menyn Digital Audio Out (Digital ljudutgång) för att ange utgången SPDIF (Sony Philips Digital InterFace) till Dolby Digital.

Om Auto väljs på menyn digital audio out (Digital ljudutgång) och Dolby Digital inte finns tillgängligt kommer SPDIF-utgången att bli PCM (Pulse-code modulation).

Även om både Dolby Digital och språk har angivits för en kanal som sänder Dolby Digital-ljud kommer endast Dolby Digital-ljudet att höras.

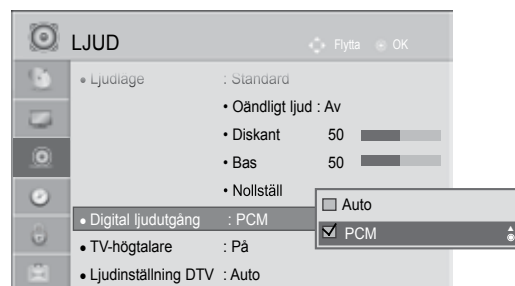
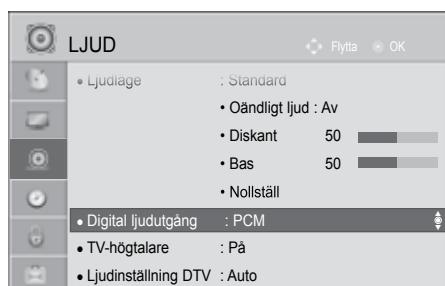

Välj **LJUD**.

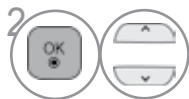

Välj **Digital ljudutgång**.



Välj **Auto** eller **PCM**.



Tillverkad på licens från Dolby Laboratories. "Dolby" och symbolen med dubbelt D är varumärken som tillhör Dolby Laboratories.

Det är möjligt att SPDIF-ljudet inte hörs i HDMI-läge på vissa DVD-spelare. Om så är fallet ställer du in utgången för digital audio på DVD-spelaren till PCM. (I HDMI stöds inte Dolby Digital Plus).

Objekt	Ljudutgång	Digital ljudutgång
Auto (Speaker On (Högtalare På))	MPEG DD DD+ HE-AAC	PCM DD DD PCM
Auto (Speaker Off (Högtalare Av))	MPEG DD DD+ HE-AAC	PCM DD DD DD
PCM	PCM	PCM

- Tryck på **MENU/EXIT** knappen för att återgå till normalt TV tittande.
- Tryck på **BACK** knappen för att gå till föregående menybild.

# ÅTERSTÄLL LJUD

Inställningar av det valda ljudläget återgår till standardinställningarna från fabriken.

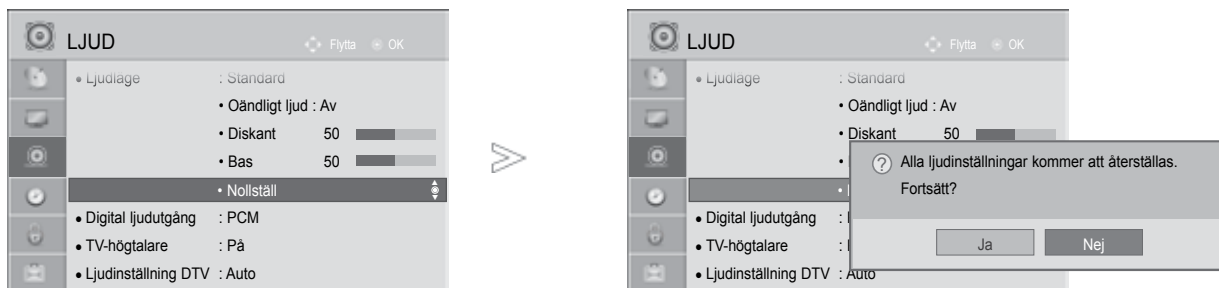

-   Välj **LJUD**.
-   Välj **Nollställ**.
-   Välj **Ja** eller **Nej**.
-  Initiera det justerade värdet.

- Tryck på **MENU/EXIT** knappen för att återgå till normalt TV tittande.
- Tryck på **BACK** knappen för att gå till föregående menybild.

# LJUD- OCH SPRÅKKONTROLL

## LJUDBESKRIVNING (ENDAST I DIGITALT LÄGE)



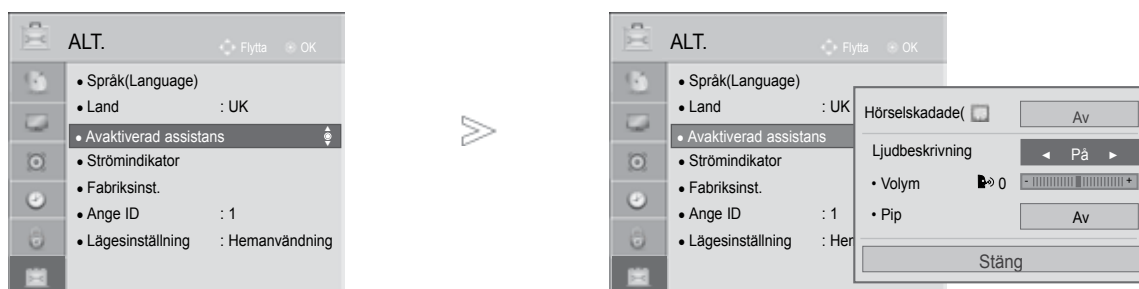

Den här funktionen riktar sig till synskadade och ger röstförklaringar som beskriver händelseförloppen i TV-program jämte det vanliga ljudet.

När Ljudbeskrivning On (Röstbeskrivning påslagen) väljs ges det vanliga ljudet och Ljudbeskrivning endast för de program som har Ljudbeskrivning.



-   Välj **ALT..**
-   Välj **Avaktiverad assistans.**
-   Välj **Ljudbeskrivning.**

**Justera Ljudbeskrivning Volume (Röstbeskrivningsvolym) genom att välja På**

-   Välj **Volym** eller **Pip.**
-   Gör önskade justeringar.

- Tryck på **MENU/EXIT** knappen för att återgå till normalt TV tittande.
- Tryck på **BACK** knappen för att gå till föregående menybild.



## STEREO/MONO OCH TVASPRÄKIG(DUAL) MOTTAGNING (ENDAST I ANALOGT LÄGE)

När ett program är valt visas ljudinformation för kanalen med programnumret och kanalnumret.

-   Välj **Språk för ljud**.
-   Väljer utgående ljud.

TV-judsändning	Visas på skärmen
Mono	MONO
Stereo	STEREO
Tvåspråkig	DUAL I, DUAL II, DUAL I+II

### ■ Byta från stereo till mono ljud

Om stereosignalen är svag och ger dålig stereomottagning kan du växla till mono. Vid monomottagning förbättras ljudets renhet.

### ■ Val av språk vid tvåspråkiga sändningar

Om ett program tas emot på två språk (tvåspråkigt) kan du växla till DUAL I, DUAL II eller DUAL I+II.

- DUAL I** Återger huvudspråket (ex. dubbat) i båda högtalarna.
- DUAL II** Återger bispråket (ex. original) i båda högtalarna.
- DUAL I+II** Återger båda språken i var sin högtalare.

# LJUD- OCH SPRÅKKONTROLL

## NICAM LJUDMOTTAGNING (ENDAST I ANALOGT LÄGE)

TV-apparaten kan ta emot högkvalitet NICAM digitalljud (mono/stereo/tvåspråkig), som nu används av många TV-stationer för ljudsändning.

Utgående ljud kan väljas efter det typ av sändning som tas emot.

- 
- 1 När **NICAM** mono är mottagen, kan du välja **NICAM MONO** eller **B**.
  - 2 När **NICAM** stereo är mottagen, kan du välja **NICAM STEREO** eller **FM MONO**. Om stereosignalen är svag, byt till **FM MONO**.
  - 3 När **NICAM** duo är mottagen, kan du välja **NICAM DUAL I**, **NICAM DUAL II** eller **NICAM DUAL I+II** eller **FM MONO**. När FM mono är vald, visas **MONO** på skärmen.
- 

## VAL AV VÄNSTER (L) / HÖGER (R) LJUDKANAL

När AV, Komponent, RGB eller HDMI ingången är vald för avspelning av en video med stereoljud, kan du välja vilken ljudkanal (L/R) som skall avspelas i vänster och höger högtalare.

Välj utgående ljud.

**L+R:** Ljudsignalen från vänster (L) kanal avspelas i vänster högtalare och ljudsignalen från höger (R) kanal avspelas i höger högtalare. Detta är normalt stereoljud.

**L+L:** Ljudsignalen från vänster (L) kanal avspelas i vänster och höger högtalare.

**R+R:** Ljudsignalen från höger (R) kanal avspelas i vänster och höger högtalare.

# VÄLJA SPRÅK/LAND FÖR MENYERNA PÅ SKÄRMEN

Menyn för installationsguiden visas på TV-skärmen när den slås på för första gången.

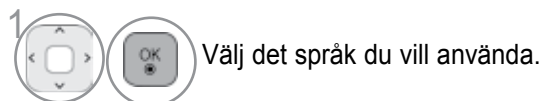

\* Om du vill ändra valt språk/land

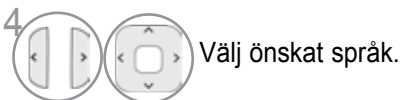

- Tryck på **MENU/EXIT** knappen för att återgå till normalt TV tittande.
- Tryck på **BACK** knappen för att gå till föregående menybild.

## ! OBS!

- ▶ Om Du inte avslutar inställningen **Installation Guide** genom att trycka på **BACK** eller om Du tar för lång tid på Dig (time out) med OSD (On Screen Display) kommer installationsmenyn att fortsätta visa sig tills inställningen är avslutad närhelst TV:n slås på. s. text-TV inte visas som det ska på skärmen och vissa problem kan uppstå vid användning av text-TV.
- ▶ CI-funktionen (Common Interface) kanske inte kan tillämpas beroende på sändningsregler i olika länder.
- ▶ Knappar för styrning av DTV-läge kanske inte fungerar baserat på omständigheterna för sändningar i landet.
- ▶ I länder som inte har fastlagda regler för digitala sändningar kanske vissa digital-TV-funktioner inte fungerar, beroende på omständigheterna kring den digitala sändningen.
- ▶ Landsinställningen "UK" ska bara aktiveras i Storbritannien.
- ▶ Om landsinställningen är inställd på "–", är europeisk mark/kabel digital standard utsändningsprogram tillgängliga men vissa DTV funktioner kanske inte går att använda på rätt sätt.

# LJUD- OCH SPRÅKKONTROLL

## SPRÅKVAL(ENDAST I DIGITALT LÄGE)

Med funktionen Ljud kan du välja önskat språk för ljudet.

Om ljuddata för valt språk inte sänds så spelas standard ljudspråk.

Använd undertitel/teletext funktionen när två eller flera undertitel/teletext språk sänds. Om undertitel/teletext data på det valda språket inte sänds, kommer undertitel/teletext språket att visas som ett default språk.

När språk Du har valt som primärt språk för Audio Language och Subtitle Language och Teletext Language inte stöds, kan Du välja språk i den sekundära kategorin.

Med digital inställning, använd teletext språkfunktionen när två eller flera teletext språk sänds.

Om text-tv-tjänsten inte sänds på det valda språket visas text-tv-sidan på standardspråket.



• Tryck på **BACK** knappen för att gå till föregående menybild.



### < Ljud språk Selection > (< Språkval för ljud >)

- ▶ När två eller flera språk för tal sänds kan du välja önskat språk.



Välj **Språk för ljud**



Välj ett språk för tal.

### < Undertext Selection > (< Språkval för textremsa >)

- ▶ När två eller flera språk för textremsa sänds kan du välja textremsans språk med knappen SUBTITLE på fjärrkontrollen.
- ▶ Tryck på ^ v-knappen för att välja språk för textremsa.

- Ljudet/textremsan kan visas i en enklare form (1 till 3 tecken) som sänds av tjänstleverantören.
- När du väljer kompletterande ljud (ljud för syn-/hörselskadade) kan delar av huvudljudet höras.

#### Skärminformation för ljudspråk

Display	Status
N.A	Inte tillgängligt
	MPEG Audio
	Dolby Digital Audio
	Ljud för synskadade
	Ljud för hörselskadade
	Dolby Digital Plus Audio
	HE-AAC Audio (Ljud)

#### Skärminformation för textremsans språk

Display	Status
N.A	Inte tillgängligt
	Textremsa för Text-TV
	Textremsa för "nersatt hörsel"

# TIDSINSTÄLLNING

## STÄLLA IN KLOCKAN

1. Klockan ställs in automatiskt när den tar emot en digital signal i Auto läge. Du kan ställa in klockan manuellt i Manual läge.

Du måste ställa in klockan innan du kan använda funktionen Timer på/av.

TV tiden ställs in med den tidsinformation, som kommer från "Time Zone and GMT (Greenwich Mean Time)", och som tas emot via utsändningen och ställer in tiden automatiskt genom en digital signal.

Menyn Tidszon kan ändras i Portugal och Spanien i autoläget.

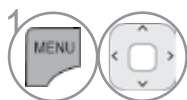
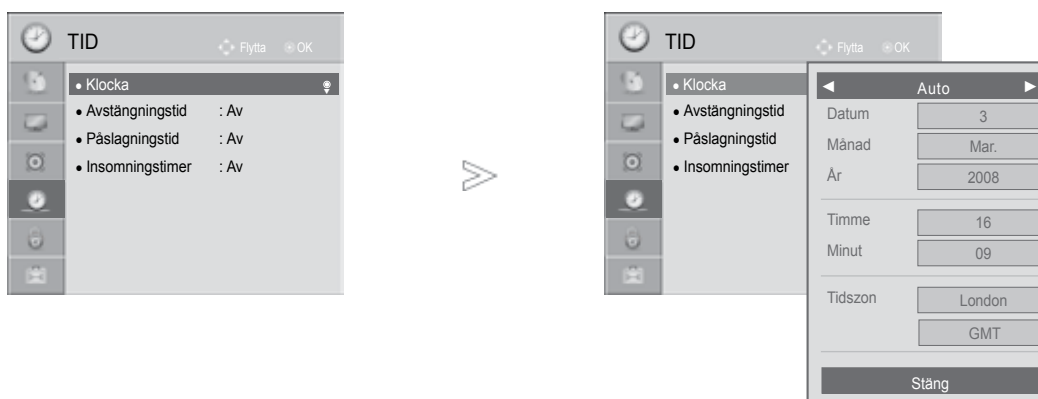

Välj **TID**.

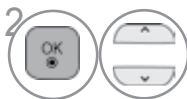

Välj **Klocka**.

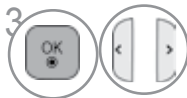

Välj **Auto** eller **Manuellt**.



Välj antingen år, månad, datum, tid eller alternativet för tidszoner



Ange år, månad, datum, tid eller alternativet för tidszoner.

- Tryck på **MENU/EXIT** knappen för att återgå till normalt TV tittande.
- Tryck på **BACK** knappen för att gå till föregående menybild.

# AUTOMATISK AKTIVERING/AVSTÄNGNING MED TIMER

Timer Av sätter TV:n i standbyläge vid den tidpunkt du ställt in.

Två timmar efter det att apparaten sätts på med Påslagningstid funktionen så kommer apparaten att ställa sig i stand by läge om ingen knapp tryckts in.

När väl Påslagningstid funktionen är inställd så startar apparaten vid denna tid varje dag.

Funktionen Timer Av går före funktionen Timer På om de ställs in på samma tid.



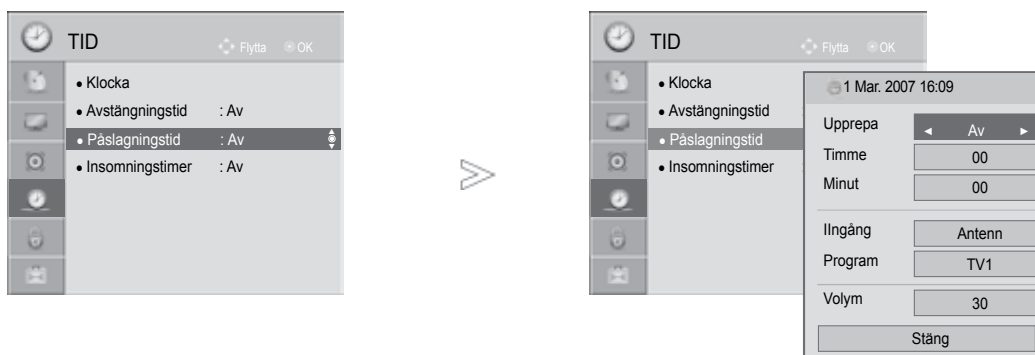



Apparaten måste vara i standby-läge för att Timer På ska fungera.



-   Välj **TID**.
-   Välj **Avstängningstid** eller **Påslagningstid**.
-   Välj **Upprepa**.
-   Välj **Av, En gång, Dagligen, Mån ~ Fre, Mån ~ Lör, Lör ~ Sön** eller **Sön**.
-   Ställ in timme.
-   Ställ in minuter.

- Stänger av funktionen **Avstängningstid / Påslagningstid**, för att välja **Av**.

- För enbart timerfunktion på

-  Välj **Inngång**.
-  Välj indatakälla.
-   Välj program.
-   Justera volymnivån när TV:n slås på.

- Tryck på **MENU/EXIT** knappen för att återgå till normalt TV tittande.
- Tryck på **BACK** knappen för att gå till föregående menybild.

# TIDSINSTÄLLNING

## INSTÄLLNING AV INSOMNINGSTIMER

Du måste inte komma ihåg att stänga av TV:n innan du somnar.

Insomningstimern försätter automatiskt TV-apparaten i standby-läge efter den inställda tiden.



Välj **Avstängningstimer**.

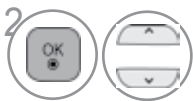

Välj **Av, 10, 20, 30, 60, 90, 120, 180** eller **240 Min.**

- När du stänger av apparaten så nollställer apparaten timern.
- Du kan även justera **Avstängningstimer** från menyn **TID** menu.

# FÖRÄLDRAKONTROLL/RANKNING

## ANGE LÖSENORD OCH LÅSSYSTEM

Om det är första gången som du anger ett lösenord trycker du på "0", "0", "0", "0" på fjärrkontrollen.

När Frankrike väljs som land är lösenord inte '0', '0', '0', '0' utan '1', '2', '3', '4'.

När Frankrike väljs som land, kan lösenord inte ställas in som '0', '0', '0', '0'.

Om en kanal är låst anger du lösenordet för att tillfälligt låsa upp kanalen.

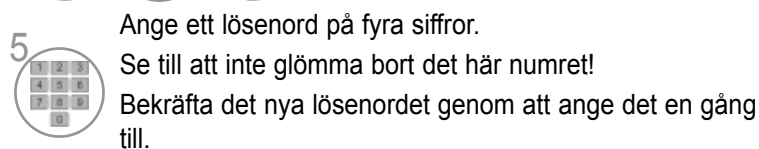
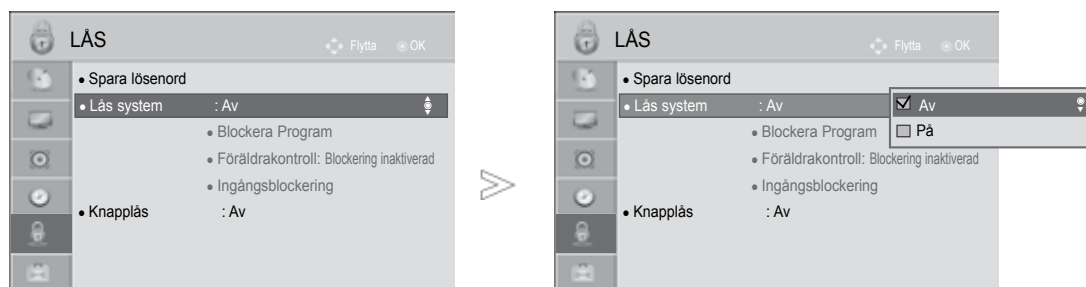

• Om du glömt lösenordet trycker du på "0", "3", "2", "5" på fjärrkontrollen.

- Tryck på **MENU/EXIT** knappen för att återgå till normalt TV tittande.
- Tryck på **BACK** knappen för att gå till föregående menybild.

# FÖRÄLDRAKONTROLL/RANKNING

## BLOCKERA PROGRAM

Blockerar alla program som du inte vill titta på, eller som du inte vill att dina barn ska titta på.

Den här funktionen kan användas med **Lås system "På"**.

Ange ett lösenord för att kunna se blockerade program.

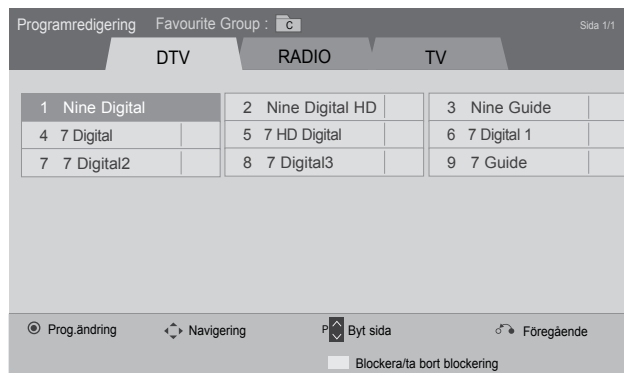
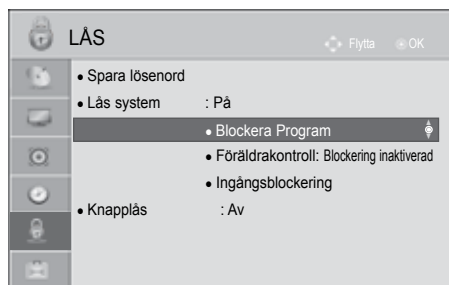

eller

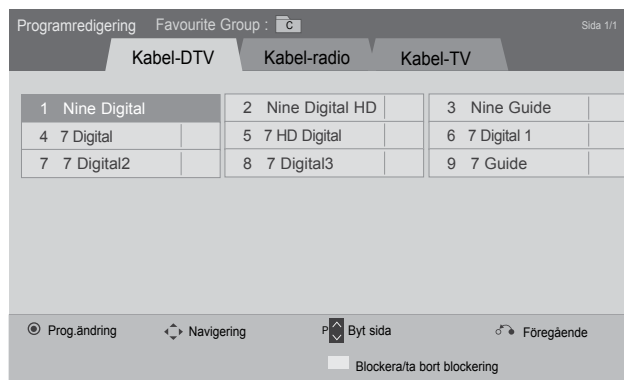

Välj **LÅS**.

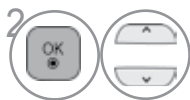

Välj **Lås system**.



Välj **Blockera Program**.



Gå till **Blockera Program**.



Välj ett program som ska blockeras.

- Tryck på **MENU/EXIT** knappen för att återgå till normalt TV tittande.
- Tryck på **BACK** knappen för att gå till föregående menybild.

# BARNLÅS (ENDAST I DIGITALT LÄGE)

Denna funktion fungerar baserat på information som stationen sänder. Det betyder att om signalen innehåller fel information fungerar funktionen inte.



Ett lösenord krävs för åtkomst till denna meny.

TV:n är programmerad att komma ihåg vilket alternativ den senast var inställd på även om du stänger av den.

Förhindra barn från att se vissa TV-program för vuxna, baserat på angivna åldersgränser.

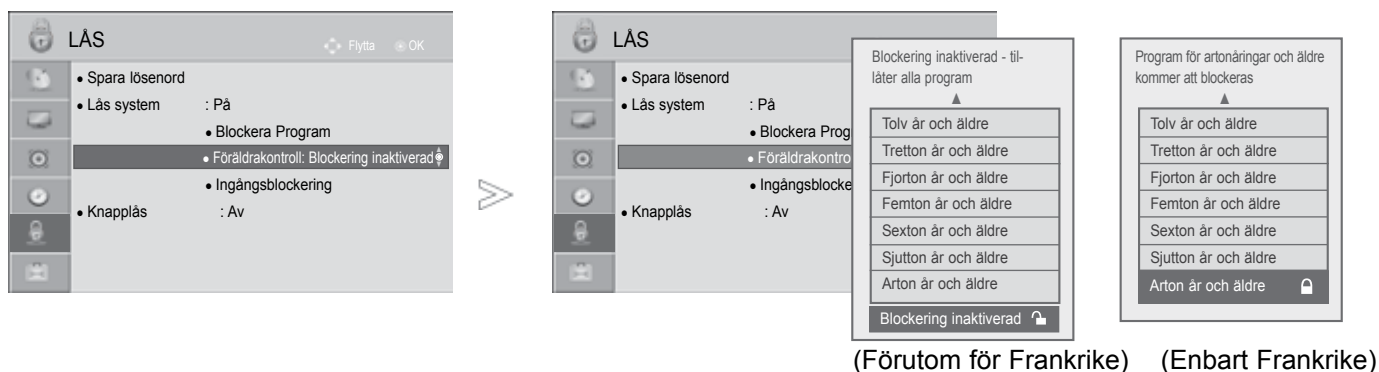
Ange ett lösenord för att kunna se blockerade program.



-   Välj **LÅS**.
-   Välj **Lås system**.
-   Välj **Föräldrakontroll**.
-   Gör de justeringar som behövs.

- Tryck på **MENU/EXIT** knappen för att återgå till normalt TV tittande.
- Tryck på **BACK** knappen för att gå till föregående menybild.









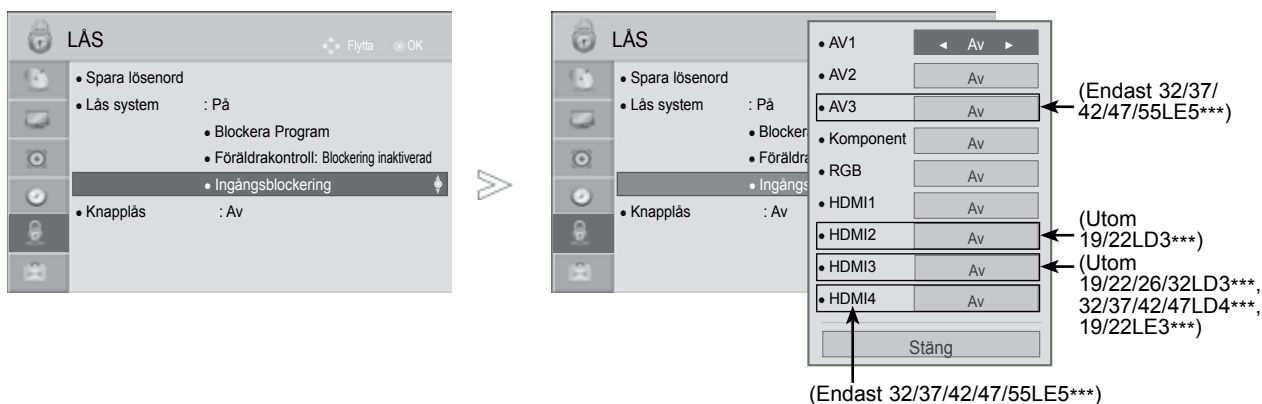

# FÖRÄLDRAKONTROLL/RANKNING

## EXTERNAL INPUT BLOCKING (EXTERN BLOCKERING AV IN SIGNAL)

Gör det möjligt att blockera en insignal.

Den här funktionen kan användas med **Lås system "På"**.



- 1   Välj **LÅS**.
- 2   Välj **Lås system**.
- 3   Välj **Ingångsblockering**.
- 4   Välj källa.
- 5   Välj **På** eller **Av**.

- Tryck på **MENU/EXIT** knappen för att återgå till normalt TV tittande.
- Tryck på **BACK** knappen för att gå till föregående menybild.







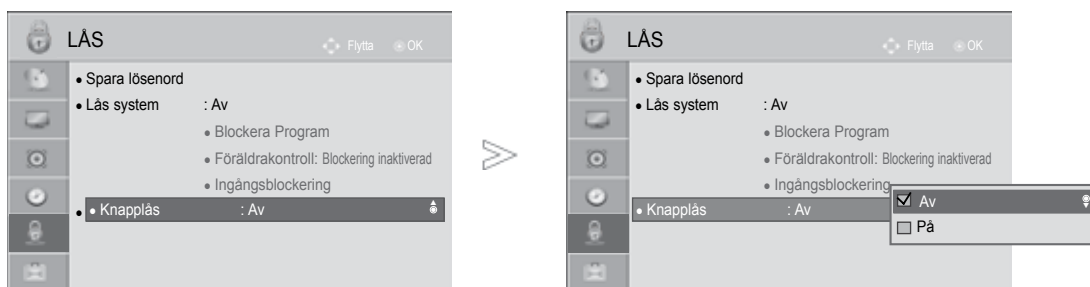



# KNAPPLÅS

TV:n kan låsas elektroniskt mot oönskat bruk, t.ex. för att hindra att barn brukar TV:n utan lov,-s.k. barnsäkring. När TV:n är spärrad, kan den inte slås på och betjänas med tangenterna på själva apparaten, utan bara med fjärrkontrollen, som du självklart kan ta bort.



- 1   Välj **LÅS**.
- 2   Välj **Knappplås**.
- 3   Välj **På** eller **Av**.

- Om enheten är avstängd och i läget **Knappplås 'På'**, (Knappplås På) trycker du på knappen  / I, INPUT, P   (eller P  ) på enheten eller på knapparna **POWER**, **INPUT**, P   eller någon siffra på fjärrkontrollen.
- I läget **Knappplås 'På'** visas  **Knappplås på** på skärmen om någon knapp på frontpanelen tryck in medan du tittar på TV.
- När en annan OSD (On-screen display) visas, kommer inte (  ) 'Key Lock On' (tangentiås På) att fungera.

- Tryck på **MENU/EXIT** knappen för att återgå till normalt TV tittande.
- Tryck på **BACK** knappen för att gå till föregående menybild.

# TEXT-TV

## Denna funktion finns inte i alla länder.

Text-TV är en gratis service som sänds ifrån de flesta TV-stationer och ger dig aktuell information om nyheter, väder, TV program och mycket annat.

Text-TV dekodern kan stödja SIMPLE, TOP och FASTEXT system.

SIMPLE läget innehåller ett antal sidor som du väljer genom att mata in sidans nummer. TOP och FASTEXT är en mera modern metod som innehåller snabbare och enklare text-TV information.

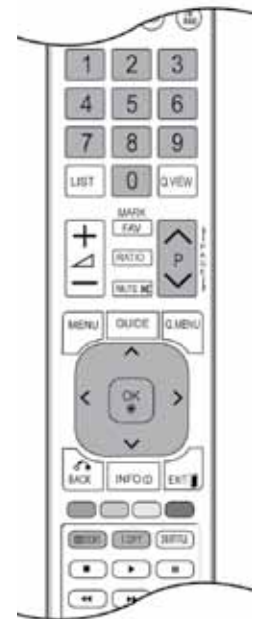

## FÖR ATT SLÅ TELETEXT PÅ/AV

Tryck på **TEXT** tangenten för att byta till teletext. Indexsida 100 (första sidan) eller den sist valda textsidan visas på skärmen. Överst på sidan ser du sidonr., TV-stationens namn, datum och klockslag. Tryck på **TEXT** tangenten för att byta från teletext till normal TV-sändning.

## SIMPLE TELETEXT

### ■ Sidval

- 1 Välj önskad textsida genom att trycka på nummertangenterna (0-9) det tresiffriga talet som motsvarar sidonumret. Om du olyckligtvis tryckt fel nummer, måste du fullföra med iallt tre siffror, och så trycker du de tre korrekta siffrorna.
- 2 När en textsida visas på skärmen, kan du välja med P<sup>^</sup> v tangenten föregående eller nästa tillgängliga sida.

## TOP TEXT-TV

Vägledningen visar 4 färgade fält, röd, grön, gul och blå i den nedre delen av skärmen. Det gula fältet visar nästa grupp och det blå fältet indikerar närmaste grupp.

### ■ Val av grupp / block / sida

- 1 Med BLÅ knapp kan man gå från block till block.
- 2 Med GUL knapp kan man byta till nästa grupp med automatisk övergång till nästa block.
- 3 Med GRÖN knapp går man fram till nästa sida och med automatisk övergång till nästa grupp. Som alternativ kan P<sup>^</sup> knappen användas.
- 4 Med RÖD knapp går man tillbaka till det sista valet. Som alternativ kan P<sup>∨</sup> knappen användas.

### ■ Direkta sidval

Som beskrivet i Enkel textTV, kan man välja en sida genom att trycka ett 3-siffrigt sidnummer med nummerknapparna.

## FASTEXT TEXT-TV

TextTV sidorna är färgkodade vilket syns i nedre delen på skärmen, och väljs med tillhörande färgknapp.

### ■ Sidval

Välj menyn  genom att trycka på knappen T.OPT och sedan använda knappen <sup>^</sup> <sup>∨</sup> Visa indexsidan.

- 1 De sidor som är färgkodade kan väljas med tillhörande färgknapp.
- 2 Som i beskrivningen av Enkel textTV, kan man välja en sida och skriva det tresiffriga sidnumret med nummerknapparna.
- 3 AS with SIMPLE teletext mode, you can select a page by entering its three digit page number with the NUMBER buttons in FASTEXT mode.
- 4 Knapparna P <sup>^</sup> <sup>∨</sup> knapparna kan användas till att välja före-gående eller nästa sida.

## TANGENTER FÖR BETJÄNING AV SPECIELLA TEXT-TV FUNKTIONER

- Välj menyn **Text Option** (Textalternativ) genom att trycka på knappen **T.OPT** och sedan använda knappen **^ v**. I Storbritannien (i digitalt läge) fungerar inte T. OPT-knappen.



### ■ Index

Välj respektive indexsida.



### ■ Tid

Välj menyn om du vill visa tiden högst upp i högra hörnet när du tittar på TV.

Text-TV: När TV:n är i Text-TV, tryck på den här tangenten för att välja en fyrsiffrig undersida.

Numret på undersidan visas nederst på skärmen. För att hålla fast eller byta undersida, tryck på RÖD/GRÖN, < > eller nummertangenterna (0-9).



### ■ Pausa

En Text-TV kan ha en eller flera tilläggsidor, också kallat undersidor, om inte all text får plats på en sida. Detta indikeras i så fall, vanligtvis under klocktiden, med symbolen '>>>' eller t.ex. '2/4' (sid. 2 av 4). I så fall, kommer det automatiskt att byta textsida ca. var 30:e sekund. Önskar du att stoppa skiftningen och hålla på sidan som visas, tryck på denna tangent. När du väljer den här menyn visas stoppsymbolen i skärmens övre vänstra hörn och den automatiska sidbläddringen inaktiveras.



### ■ Visa

Välj den här menyn om du vill visa dold information, som lösningar på gåtor och problem.



### ■ Uppdatera

Om texten du ser på inte är uppdaterad, dvs. t.ex. resultaten i fotbollstipset är inte färdigt ifyllt, så kan du trycka på den här tangenten för att se på TV-sändningen i stället, medan du väntar på uppdatering. Uppe till höger i TV-bilden kommer då symbolen att indikeras. När sidan är uppdaterad, byter indikeringen till sidonr. Välj menyn igen om du vill visa den uppdaterade text-TV-sidan.number. Select this menu again to view the updated teletext page.

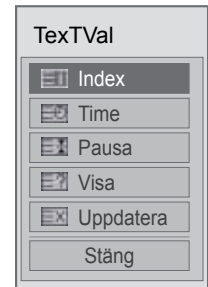

# DIGITAL TEXT-TV

\*Den här funktionen fungerar enbart i Storbritannien och Irland.

TV:n ger dig tillgång till en digital text-tv som är mycket förbättrad i många aspekter, som till exempel text, grafik osv.

Denna digitala text-TV kan utnyttjas av speciella digitala text-TV-tjänster och specifika tjänster som sänder digital text-TV.

## TEXT-TV INOM DIGITAL TJÄNST

- 1 Tryck på siffrorna eller **P** ^ v för att välja en digital tjänst som sänder digital text-TV.
- 2 Följ anvisningarna för digital text-TV och gå till nästa steg genom att trycka på **TEXT**, **OK**, ^ v < >, **RÖD**, **GRÖN**, **GUL**, **BLÅ** eller **NUMMER**-knapparna osv.
- 3 Om du vill byta digital text-TV-tjänst väljer du helt enkelt någon annan tjänst med nummerknapparna eller med **P** ^ v.



## TEXT-TV MED DIGITAL TJÄNST

- 1 Tryck på siffrorna eller **P** ^ v för att välja en tjänst som sänder digital text-TV.
- 2 Tryck på knappen **TEXT** om du vill stänga av text-TV.
- 3 Följ anvisningarna för digital text-TV och gå till nästa steg genom att trycka på **OK**, ^ v < >, **RÖD**, **GRÖN**, **GUL**, **BLÅ** eller **NUMMER**-knapparna osv.
- 4 Tryck på **TEXT** eller färgknappen om du vill stänga av digital text-TV och återgå till att titta på TV.

Vissa tjänster kan tillåta åtkomst till texttjänster genom tryckning på den **RÖDA** knappen.



# BILAGA

## FELSÖKNING

Apparaten fungerar inte som den ska.	
Fjärrkontrollen fungerar inte	<ul style="list-style-type: none"><li>■ Kontrollera om det finns något objekt mellan produkten och fjärrkontrollen.</li><li>■ Är batterierna monterade med rätt polaritet (+ mot +, - mot -)?</li><li>■ Byt batterier.</li></ul>
Strömmen stängs plötsligt av	<ul style="list-style-type: none"><li>■ Är sovtimern inställd?</li><li>■ Kontrollera inställningarna för strömkontroll. Strömavbrott.</li><li>■ Ingen sändning från inställd station med Insomn.funktion aktiverat.</li><li>■ Om TV:n slås på och det inte finns någon insignal stängs den av automatiskt efter 15 minuter.</li></ul>

Videofunktionen fungerar inte.	
Ingen bild & Inget ljud	<ul style="list-style-type: none"><li>■ Kontrollera om produkten är påslagen.</li><li>■ Byt kanal. Det kan vara problem med sändningen.</li><li>■ Sitter strömkabeln i vägguttaget?</li><li>■ Kontrollera din antennriktning och/eller placering.</li><li>■ Testa vägguttaget med en annan produkt.</li></ul>
Bilden kommer sakta efter att apparaten startats	<ul style="list-style-type: none"><li>■ Detta är normalt. Bilden är avstängd medan produkten startas upp. Kontakta ditt servicecentra om bilden inte kommit fram efter fem minuter.</li></ul>
Ingen eller dålig färg, eller dålig bild	<ul style="list-style-type: none"><li>■ Justera färgen (Colour) i menyn.</li><li>■ Håll ett behörigt avstånd mellan produkten och videobandspelaren.</li><li>■ Byt kanal. Det kan vara problem med sändningen.</li><li>■ Är videokablarna korrekt monterade?</li><li>■ Aktivera valfri funktion för att återställa bildens ljusstyrka.</li></ul>
Horisontella/vertikala fält eller skakande bild	<ul style="list-style-type: none"><li>■ Leta efter lokala störningsmoment som exempelvis en elektrisk apparat eller ett elverktyg.</li></ul>
Dålig mottagning av vissa kanaler	<ul style="list-style-type: none"><li>■ Station eller kabelprodukt som har problem. Byt kanal.</li><li>■ Stationens signal är svag. Ställ in antennen för att ta emot svagare station.</li><li>■ Leta efter möjliga störningskällor.</li></ul>
Linjer eller streck i bilden	<ul style="list-style-type: none"><li>■ Kontrollera antennen (byt antennens inriktning).</li></ul>
Ingen bild vid anslutning av HDMI	<ul style="list-style-type: none"><li>■ Kontrollera att HDMI-kabeln är av version 1.3 eller senare. Om HDMI-kablarna inte stöder HDMI version 1.3 kan det bli bildstörningar eller utebliven bild. Använd de senaste kablarna som stöder HDMI-version 1.3 eller senare.</li></ul>

### Ljutfunktionen fungerar inte.

Bild OK & Inget ljud	<ul style="list-style-type: none"><li>■ Tryck på volymknappen <math>\triangleleft</math> + eller - button.</li><li>■ Ljudet avstängt? Tryck på MUTE-knappen.</li><li>■ Byt kanal. Det kan vara problem med sändningen.</li><li>■ Är ljudkablarna korrekt monterade?</li></ul>
Inget ljud i en av högtalarna	<ul style="list-style-type: none"><li>■ Justera balansen (Balans) i menyn.</li></ul>
Ovanligt ljud inifrån produkten	<ul style="list-style-type: none"><li>■ En förändring av omgivningens fuktighet eller temperatur kan resultera i ett ovanligt buller när produkten startas eller stängs av, men betyder inte att det är fel på produkten</li></ul>
Inget ljud vid anslutning av HDMI eller USB	<ul style="list-style-type: none"><li>■ Pröva med en HDMI-kabel av senare version än 1.3.</li><li>■ Pröva med en USB-kabel av senare version än 2.0.</li></ul> <p style="text-align: right;">*Den här funktionen är inte tillgänglig för alla modeller.</p>

### Det är problem i PC-läge (endast PC-läge tillämpas).

Signalen är för långt bort.	<ul style="list-style-type: none"><li>■ Justera upplösningen, horisontell frekvens eller vertikal frekvens.</li><li>■ Kontrollera ingångskällan.</li></ul>
Vertikalt fält eller rand i bakgrunden & horisontellt flimmer & felaktig position	<ul style="list-style-type: none"><li>■ Använd automatisk konfigurering eller justera klockan, eller H/V-position.</li></ul>
Skärmens färg är ostabil eller enfärgad	<ul style="list-style-type: none"><li>■ Kontrollera signalkabeln.</li><li>■ Installera om videokortet i datorn.</li></ul>

### Det har uppstått ett problem med inställningarna för PICTURE (bild).

När användaren ändrar bildinställningarna återgår TV:n automatiskt till de ursprungliga inställningarna efter en viss tid.	<ul style="list-style-type: none"><li>■ Det innebär att TV:n för närvarande är inställd på Butiksdemo. För att växla till läget <b>Hemmabruk</b> gör du följande: På menyn TV väljer du <b>ALTERNATIV</b> -&gt; välj därefter <b>Lägesinställning</b> -&gt; och sedan <b>Hemmabruk</b>. Nu är ändringen till läget <b>Hemmabruk</b> utförd.</li></ul>
--	---

# BILAGA

## SKÖTSEL

Med rätt skötsel kommer din TV att hålla länge. Regelbunden noggrann rengöring kan förlänga TV:ns livslängd.

Stäng alltid av TV:n och dra ut kontakten innan du påbörjar någon form av rengöring.

### Rengöra skärmen

- 1 Så här förhindrar du att det samlas damm på skärmen: Fukta en mjuk trasa i en blandning av ljummet vatten och lite skölj- eller diskmedel. Vrid ur trasan tills den är nästan torr och torka sedan av skärmen.
- 2 Kontrollera att det inte finns någon överskottsvätska kvar på skärmen och låt den lufttorka innan du sätter igång TV:n.

### Rengöra resten av TV:n

- Torka av resten av TV:n med en mjuk, torr och luddfri trasa för att få bort damm och smuts.
- En våt trasa får aldrig användas.

### Extended Absence

#### **⚠ VARNING!**

- ▶ Om du inte tänker använda TV:n under en längre tid (till exempel om du åker på semester) bör du dra ur kontakten som skydd mot skador från eventuella åskväder eller spänningsfall.



# TEKNISKA DATA

MODELLER		19LD3***	22LD3***
		19LD350-ZA / 19LD350N-ZA	22LD350-ZA / 22LD350N-ZA
Dimensioner (bredd x höjd x djup)	med fot	457,0 mm x 336,0 mm x 164,9 mm	526,0 mm x 377,0 mm x 164,9 mm
	utan fot	457,0 mm x 290,0 mm x 65,0 mm	526,0 mm x 331,0 mm x 65,0 mm
Vikt	med fot	3,4 kg	4,3 kg
	utan fot	3,1 kg	4,0 kg
Strömförsörjning		AC 100-240 V~ 50 / 60 Hz	AC 100-240 V~ 50 / 60 Hz
Energiförbrukning		30 W	50 W
MODELLER		26LD3***	32LD3***
		26LD350-ZA / 26LD350N-ZA	32LD350-ZA / 32LD350N-ZA
Dimensioner (bredd x höjd x djup)	med fot	663,0 mm x 484,0 mm x 206,8 mm	800,0 mm x 565,0 mm x 206,8 mm
	utan fot	663,0 mm x 423,0 mm x 79,9 mm	800,0 mm x 509,0 mm x 73,8 mm
Vikt	med fot	7,3 kg	9,2 kg
	utan fot	6,2 kg	8,2 kg
Strömförsörjning		AC 100-240 V~ 50 / 60 Hz	AC 100-240 V~ 50 / 60 Hz
Energiförbrukning		100 W	120 W
CI-modulens storlek (bredd x höjd x djup)		100,0 mm x 55,0 mm x 5,0 mm	
Omgivningsförhållanden	Driftstemperatur	0 °C till 40 °C	
	Luffuktighet vid drift	Mindre än 80 %	
	Förvaringstemperatur	-20 °C till 60 °C	
	Luffuktighet vid förvaring	Mindre än 85 %	

- Specifikationerna ovan kan ändras utan föregående meddelande i syfte att förbättra kvaliteten.

# BILAGA

MODELLER		32LD4***	
		32LD420-ZA / 32LD420N-ZA	32LD450-ZA / 32LD450N-ZA
Dimensioner (bredd x höjd x djup)	med fot	805,0 mm x 583,0 mm x 224,0 mm	799,0 mm x 555,0 mm x 207,0 mm
	utan fot	805,0 mm x 531,0 mm x 79,9 mm	799,0 mm x 506,0 mm x 73,5 mm
Vikt	med fot	12,1 kg	9,1 kg
	utan fot	11,0 kg	8,1 kg
Strömförsörjning		AC 100-240 V~ 50 / 60 Hz	AC 100-240 V~ 50 / 60 Hz
Energiförbrukning		140 W	120 W
MODELLER		37LD4***	
		37LD420-ZA / 37LD420N-ZA	37LD450-ZA / 37LD450N-ZA
Dimensioner (bredd x höjd x djup)	med fot	922,0 mm x 659,0 mm x 297,0 mm	916,0 mm x 625,0 mm x 261,0 mm
	utan fot	922,0 mm x 595,0 mm x 88,0 mm	916,0 mm x 575,0 mm x 77,4 mm
Vikt	med fot	14,9 kg	12,5 kg
	utan fot	13,1 kg	10,8 kg
Strömförsörjning		AC 100-240 V~ 50 / 60 Hz	AC 100-240 V~ 50 / 60 Hz
Energiförbrukning		150 W	160 W
CI-modulens storlek (bredd x höjd x djup)		100,0 mm x 55,0 mm x 5,0 mm	
Omgivningsförhållanden	Driftstemperatur	0 °C till 40 °C	
	Luftfuktighet vid drift	Mindre än 80 %	
	Förvaringstemperatur	-20 °C till 60 °C	
	Luftfuktighet vid förvaring	Mindre än 85 %	

- Specifikationerna ovan kan ändras utan föregående meddelande i syfte att förbättra kvaliteten.

MODELLER		42LD4***	
		42LD420-ZA / 42LD420N-ZA	42LD450-ZA / 42LD450N-ZA
Dimensioner (bredd x höjd x djup)	med fot	1028,0 mm x 715,4 mm x 297,0 mm	1023,0 mm x 685,0 mm x 261,0 mm
	utan fot	1028,0 mm x 658,6 mm x 88,7 mm	1023,0 mm x 635,0 mm x 76,6 mm
Vikt	med fot	18,0 kg	15,1 kg
	utan fot	16,2 kg	13,5 kg
Strömförsörjning		AC 100-240 V~ 50 / 60 Hz	AC 100-240 V~ 50 / 60 Hz
Energiförbrukning		260 W	190 W
MODELLER		47LD4***	
		47LD420-ZA / 47LD420N-ZA	47LD450-ZA / 47LD450N-ZA
Dimensioner (bredd x höjd x djup)	med fot	1140,6 mm x 784,8 mm x 337,4 mm	1136,0 mm x 757,0 mm x 270,0 mm
	utan fot	1140,6 mm x 722,9 mm x 99,0 mm	1136,0 mm x 698,0 mm x 76,5 mm
Vikt	med fot	22,5 kg	19,5 kg
	utan fot	19,9 kg	17,5 kg
Strömförsörjning		AC 100-240 V~ 50 / 60 Hz	AC 100-240 V~ 50 / 60 Hz
Energiförbrukning		330 W	260 W
CI-modulens storlek (bredd x höjd x djup)		100,0 mm x 55,0 mm x 5,0 mm	
Omgivningsförhållanden	Driftstemperatur	0 °C till 40 °C	
	Luffuktighet vid drift	Mindre än 80 %	
	Förvaringstemperatur	-20 °C till 60 °C	
	Luffuktighet vid förvaring	Mindre än 85 %	

- Specifikationerna ovan kan ändras utan föregående meddelande i syfte att förbättra kvaliteten.

# BILAGA

MODELLER		32LD5***	
		32LD550-ZC / 32LD550N-ZC	32LD551-ZA / 32LD551N-ZA
Dimensioner (bredd x höjd x djup)	med fot	800,0 mm x 563,0 mm x 207,0 mm	800,0 mm x 563,0 mm x 207,0 mm
	utan fot	800,0 mm x 503,0 mm x 74,7 mm	800,0 mm x 503,0 mm x 74,7 mm
Vikt	med fot	9,7 kg	9,7 kg
	utan fot	8,7 kg	8,7 kg
Strömförsörjning		AC 100-240 V~ 50 / 60 Hz	AC 100-240 V~ 50 / 60 Hz
Energiförbrukning		150 W	150 W
MODELLER		42LD5***	
		42LD550-ZC / 42LD550N-ZC	42LD551-ZA / 42LD551N-ZA
Dimensioner (bredd x höjd x djup)	med fot	1024,0 mm x 695,0 mm x 261,0 mm	1024,0 mm x 695,0 mm x 261,0 mm
	utan fot	1024,0 mm x 632,0 mm x 78,7 mm	1024,0 mm x 632,0 mm x 78,7 mm
Vikt	med fot	15,4 kg	15,4 kg
	utan fot	13,8 kg	13,8 kg
Strömförsörjning		AC 100-240 V~ 50 / 60 Hz	AC 100-240 V~ 50 / 60 Hz
Energiförbrukning		210 W	210 W
CI-modulens storlek (bredd x höjd x djup)		100,0 mm x 55,0 mm x 5,0 mm	
Omgivningsförhållanden	Driftstemperatur	0 °C till 40 °C	
	Luffuktighet vid drift	Mindre än 80 %	
	Förvaringstemperatur	-20 °C till 60 °C	
	Luffuktighet vid förvaring	Mindre än 85 %	

- Specifikationerna ovan kan ändras utan föregående meddelande i syfte att förbättra kvaliteten.

MODELLER		46LD5***	
		46LD550-ZC / 46LD550N-ZC	46LD551-ZA / 46LD551N-ZA
Dimensioner (bredd x höjd x djup)	med fot	1115,0 mm x 752,0 mm x 270,0 mm	1115,0 mm x 752,0 mm x 270,0 mm
	utan fot	1115,0 mm x 680,0 mm x 77,0 mm	1115,0 mm x 680,0 mm x 77,0 mm
Vikt	med fot	18,6 kg	18,6 kg
	utan fot	16,6 kg	16,6 kg
Strömförsörjning		AC 100-240 V~ 50 / 60 Hz	AC 100-240 V~ 50 / 60 Hz
Energiförbrukning		240 W	240 W
MODELLER		52LD5***	
		52LD550-ZC / 52LD550N-ZC	52LD551-ZA / 52LD551N-ZA
Dimensioner (bredd x höjd x djup)	med fot	1266,0 mm x 851,0 mm x 330,0 mm	1266,0 mm x 851,0 mm x 330,0 mm
	utan fot	1266,0 mm x 745,0 mm x 96,4 mm	1266,0 mm x 745,0 mm x 96,4 mm
Vikt	med fot	26,9 kg	26,9 kg
	utan fot	23,6 kg	23,6 kg
Strömförsörjning		AC 100-240 V~ 50 / 60 Hz	AC 100-240 V~ 50 / 60 Hz
Energiförbrukning		300 W	300 W
CI-modulens storlek (bredd x höjd x djup)		100,0 mm x 55,0 mm x 5,0 mm	
Omgivningsförhållanden	Driftstemperatur	0 °C till 40 °C	
	Luftfuktighet vid drift	Mindre än 80 %	
	Förvaringstemperatur	-20 °C till 60 °C	
	Luftfuktighet vid förvaring	Mindre än 85 %	

- Specifikationerna ovan kan ändras utan föregående meddelande i syfte att förbättra kvaliteten.

# BILAGA

MODELLER		60LD5***	
		60LD550-ZC / 60LD550N-ZC	60LD551-ZA / 60LD551N-ZA
Dimensioner (bredd x höjd x djup)	med fot	1441,0 mm x 963,0 mm x 345,0 mm	1441,0 mm x 963,0 mm x 345,0 mm
	utan fot	1441,0 mm x 877,0 mm x 109,0 mm	1441,0 mm x 877,0 mm x 109,0 mm
Vikt	med fot	40,0 kg	40,0 kg
	utan fot	35,7 kg	35,7 kg
Strömförsörjning		AC 100-240 V~ 50 / 60 Hz	
Energiförbrukning		380 W	
CI-modulens storlek (bredd x höjd x djup)		100,0 mm x 55,0 mm x 5,0 mm	
Omgivningsförhållanden	Driftstemperatur	0 °C till 40 °C	
	Luffuktighet vid drift	Mindre än 80 %	
	Förvaringstemperatur	-20 °C till 60 °C	
	Luffuktighet vid förvaring	Mindre än 85 %	

- Specifikationerna ovan kan ändras utan föregående meddelande i syfte att förbättra kvaliteten.

MODELLER		32LE4***	42LE4***
		32LE4500-ZA / 32LE450N-ZA	42LE4500-ZA / 42LE450N-ZA
Dimensioner (bredd x höjd x djup)	med fot	764,8 mm x 550,0 mm x 230,0 mm	887,6 mm x 619,2 mm x 230,0 mm
	utan fot	764,8 mm x 490,4 mm x 49,8 mm	887,6 mm x 559,8 mm x 49,8 mm
Vikt	med fot	14,0 kg	17,6 kg
	utan fot	11,2 kg	14,8 kg
Strömförsörjning		AC 100-240 V~ 50 / 60 Hz	AC 100-240 V~ 50 / 60 Hz
Energiförbrukning		150 W	180 W
MODELLER		47LE4***	55LE4***
		47LE4500-ZA / 47LE4500N-ZA	55LE4500-ZA / 55LE450N-ZA
Dimensioner (bredd x höjd x djup)	med fot	764,8 mm x 550,0 mm x 230,0 mm	887,6 mm x 619,2 mm x 230,0 mm
	utan fot	764,8 mm x 490,4 mm x 49,8 mm	887,6 mm x 559,8 mm x 49,8 mm
Vikt	med fot	14,0 kg	17,6 kg
	utan fot	11,2 kg	14,8 kg
Strömförsörjning		AC 100-240 V~ 50 / 60 Hz	AC 100-240 V~ 50 / 60 Hz
Energiförbrukning		150 W	180 W
CI-modulens storlek (bredd x höjd x djup)		100,0 mm x 55,0 mm x 5,0 mm	
Omgivningsförhållanden	Driftstemperatur	0 °C till 40 °C	
	Luftfuktighet vid drift	Mindre än 80 %	
	Förvaringstemperatur	-20 °C till 60 °C	
	Luftfuktighet vid förvaring	Mindre än 85 %	
Filmfiler som stöd		Se sid. 54 till 55	

- Specifikationerna ovan kan ändras utan föregående meddelande i syfte att förbättra kvaliteten.

# BILAGA

MODELLER		19LE3***	
		19LE3300-ZA / 19LE330N-ZA	19LE3310-ZB / 19LE331N-ZB
Dimensioner (bredd x höjd x djup)	med fot	471,2 mm x 365,9 mm x 155,4 mm	471,2 mm x 365,9 mm x 155,4 mm
	utan fot	471,2 mm x 315,5 mm x 34,4 mm	471,2 mm x 315,5 mm x 34,4 mm
Vikt	med fot	3,4 kg	3,4 kg
	utan fot	3,2 kg	3,2 kg
Strömförsörjning		DC 24 V	DC 24 V
Energiförbrukning			
MODELLER		22LE3***	
		22LE3300-ZA / 22LE330N-ZA	22LE3310-ZB / 22LE331N-ZB
Dimensioner (bredd x höjd x djup)	med fot	542,9 mm x 407,1 mm x 155,4 mm	542,9 mm x 407,1 mm x 155,4 mm
	utan fot	542,9 mm x 357,6 mm x 34,4 mm	542,9 mm x 357,6 mm x 34,4 mm
Vikt	med fot	4,2 kg	4,2 kg
	utan fot	3,9 kg	3,9 kg
Strömförsörjning		DC 24 V	DC 24 V
Energiförbrukning			
CI-modulens storlek (bredd x höjd x djup)		100,0 mm x 55,0 mm x 5,0 mm	
Omgivningsförhållanden	Driftstemperatur	0 °C till 40 °C	
	Luftfuktighet vid drift	Mindre än 80 %	
	Förvaringstemperatur	-20 °C till 60 °C	
	Luftfuktighet vid förvaring	Mindre än 85 %	
Filmfiler som stöd		Se sid. 54 till 55	

- Specifikationerna ovan kan ändras utan föregående meddelande i syfte att förbättra kvaliteten.



MODELLER		26LE3***	
		26LE3300-ZA / 26LE330N-ZA	26LE3310-ZB / 26LE331N-ZB
Dimensioner (bredd x höjd x djup)	med fot	652,0 mm x 480,8 mm x 191,4 mm	652,0 mm x 480,8 mm x 191,4 mm
	utan fot	652,0 mm x 420,3 mm x 34,4 mm	652,0 mm x 420,3 mm x 34,4 mm
Vikt	med fot	6,1 kg	6,1 kg
	utan fot	5,1 kg	5,1 kg
Strömförsörjning Energiförbrukning		DC 24 V	DC 24 V
MODELLER		32LE5***	
		32LE5300-ZA / 32LE530N-ZA	32LE5310-ZB / 32LE531N-ZB
Dimensioner (bredd x höjd x djup)	med fot	784,6 mm x 558,1 mm x 221,0 mm	784,6 mm x 558,1 mm x 221,0 mm
	utan fot	784,6 mm x 499,5 mm x 39,9 mm	784,6 mm x 499,5 mm x 39,9 mm
Vikt	med fot	12,65 kg	12,65 kg
	utan fot	10,5 kg	10,5 kg
Strömförsörjning Energiförbrukning		AC 100-240 V~ 50 / 60 Hz 130 W	AC 100-240 V~ 50 / 60 Hz 130 W
CI-modulens storlek (bredd x höjd x djup)		100,0 mm x 55,0 mm x 5,0 mm	
Omgivningsförhållanden	Driftstemperatur	0 °C till 40 °C	
	Luftfuktighet vid drift	Mindre än 80 %	
	Förvaringstemperatur	-20 °C till 60 °C	
	Luftfuktighet vid förvaring	Mindre än 85 %	
Filmfiler som stöd		Se sid. 54 till 55	

- Specifikationerna ovan kan ändras utan föregående meddelande i syfte att förbättra kvaliteten.

# BILAGA

MODELLER		37LE5***	
		37LE5300-ZA / 37LE530N-ZA	37LE5310-ZB / 37LE531N-ZB
Dimensioner (bredd x höjd x djup)	med fot	905,0 mm x 630,0 mm x 270,0 mm	905,0 mm x 630,0 mm x 270,0 mm
	utan fot	905,0 mm x 630,0 mm x 39,9 mm	905,0 mm x 630,0 mm x 39,9 mm
Vikt	med fot	15,3 kg	15,3 kg
	utan fot	11,8 kg	11,8 kg
Strömförsörjning		AC 100-240 V~ 50 / 60 Hz	AC 100-240 V~ 50 / 60 Hz
Energiförbrukning		140 W	140 W
MODELLER		42LE5***	
		42LE5300-ZA / 42LE530N-ZA	42LE5310-ZB / 42LE531N-ZB
Dimensioner (bredd x höjd x djup)	med fot	1016,0 mm x 692,0 mm x 270,0 mm	1016,0 mm x 692,0 mm x 270,0 mm
	utan fot	1016,0 mm x 630,0 mm x 29,3 mm	1016,0 mm x 630,0 mm x 29,3 mm
Vikt	med fot	19,2 kg	19,2 kg
	utan fot	16,7 kg	16,7 kg
Strömförsörjning		AC 100-240 V~ 50 / 60 Hz	AC 100-240 V~ 50 / 60 Hz
Energiförbrukning		150 W	150 W
CI-modulens storlek (bredd x höjd x djup)		100,0 mm x 55,0 mm x 5,0 mm	
Omgivningsförhållanden	Driftstemperatur	0 °C till 40 °C	
	Luffuktighet vid drift	Mindre än 80 %	
	Förvaringstemperatur	-20 °C till 60 °C	
	Luffuktighet vid förvaring	Mindre än 85 %	
Filmfiler som stöd		Se sid. 54 till 55	

- Specifikationerna ovan kan ändras utan föregående meddelande i syfte att förbättra kvaliteten.

MODELLER		47LE5***	
		47LE5300-ZA / 47LE530N-ZA	47LE5310-ZB / 47LE531N-ZB
Dimensioner (bredd x höjd x djup)	med fot	1126,6 mm x 757,9 mm x 284,4 mm	1126,6 mm x 757,9 mm x 284,4 mm
	utan fot	1126,6 mm x 692,0 mm x 29,3 mm	1126,6 mm x 692,0 mm x 29,3 mm
Vikt	med fot	22,9 kg	22,9 kg
	utan fot	19,6 kg	19,6 kg
Strömförsörjning		AC 100-240 V~ 50 / 60 Hz	AC 100-240 V~ 50 / 60 Hz
Energiförbrukning		170 W	170 W
MODELLER		55LE5***	
		55LE5300-ZA / 55LE530N-ZA	55LE5310-ZB / 55LE531N-ZB
Dimensioner (bredd x höjd x djup)	med fot	1306,0 mm x 867,0 mm x 345,0 mm	1306,0 mm x 867,0 mm x 345,0 mm
	utan fot	1306,0 mm x 797,0 mm x 30,7 mm	1306,0 mm x 797,0 mm x 30,7 mm
Vikt	med fot	35,0 kg	35,0 kg
	utan fot	29,8 kg	29,8 kg
Strömförsörjning		AC 100-240 V~ 50 / 60 Hz	AC 100-240 V~ 50 / 60 Hz
Energiförbrukning		200 W	200 W
CI-modulens storlek (bredd x höjd x djup)		100,0 mm x 55,0 mm x 5,0 mm	
Omgivningsförhållanden	Driftstemperatur	0 °C till 40 °C	
	Luftfuktighet vid drift	Mindre än 80 %	
	Förvaringstemperatur	-20 °C till 60 °C	
	Luftfuktighet vid förvaring	Mindre än 85 %	
Filmfiler som stöd		Se sid. 54 till 55	

- Specifikationerna ovan kan ändras utan föregående meddelande i syfte att förbättra kvaliteten.

	Digital-TV	Analog-TV
TV-system	DVB-T DVB-C	PAL/SECAM B/G/D/K, PAL I/II, SECAM L/L'
Programtäckning	VHF, UHF	VHF: E2 till E12, UHF: E21 till E69, CATV: S1 till S20, HYPER: S21 till S47
Impedans för extern antenn	75 Ω	75 Ω

- Specifikationerna ovan kan ändras utan föregående meddelande i syfte att förbättra kvaliteten.

# BILAGA

## IR-KOD

\*Denna funktion finns inte på alla modeller.

Kod (Hexa)	Funktion	Notering
95	Energy Saving	R/C-knapp
08	POWER	R/C-knapp (På/Av)
0B	NPUT(INGÅNG)	R/C-knapp
79	RATIO	R/C-knapp
F0	TV/RAD	R/C-knapp
45	Q. MENU (SNABBMENYN)	R/C-knapp
43	MENU	R/C-knapp
AB	GUIDE	R/C-knapp
40	Up ( ^ )	R/C-knapp
41	Down ( v )	R/C-knapp
07	Left ( < )	R/C-knapp
06	Right ( > )	R/C-knapp
44	OK(⊙)	R/C-knapp
28	BACK	R/C-knapp
5B	EXIT	R/C-knapp
AA	INFO ⓘ	R/C-knapp
30	AV MODE(AV Läge)	R/C-knapp
02	△ +	R/C-knapp
03	△ -	R/C-knapp
1E	FAV ( MARK )	R/C-knapp
09	MUTE	R/C-knapp
00	P ^	R/C-knapp
01	P v	R/C-knapp
10 till 19	Sifferknappar 0 till 9	R/C-knapp
53	LIST	R/C-knapp
1A	Q.VIEW	R/C-knapp
72	ROD Key	R/C-knapp
71	GRON Key	R/C-knapp
63	GUL Key	R/C-knapp
61	BLA Key	R/C-knapp
20	TEXT	R/C-knapp
21	T.OPT(T.Option)	R/C-knapp
39	SUBTITLE	R/C-knapp
7E	SIMPLINK	R/C-knapp
91	AD	R/C-knapp
B1	■	R/C-knapp
B0	▶	R/C-knapp
BA		R/C-knapp
8F	◀◀	R/C-knapp
8E	▶▶	R/C-knapp

# ANSLUTA EN EXTERN STYRENHET

## RS-232C - anslutning

Anslut serieporten (RS-232C) till en extern kontrollenhet (som en dator eller ett A/V-kontrollsystem) och kontrollera skärmens funktioner externt.

Anslut serieporten på kontrollenheten till serieporten (RS-232C) på skärmens bakpanel.

Obs! Seriekabel (RS-232C-kabel) medföljer inte.

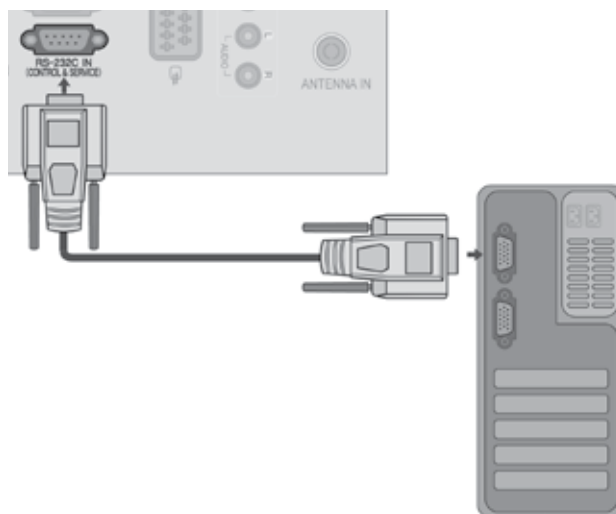

## Kontakt: D-Sub 9-pin hankontakt

Nr.	Pin-namn
1	Ingen anslutning
2	RXD (Datamottagning)
3	TXD (Datasändning)
4	DTR (DTE-sidan klar)
5	GND (Jord)
6	DSR (DCE-sidan klar)
7	RTS (Ready to send; klart för sändning)
8	CTS (Clear to send; klart för sändning)
9	Ingen anslutning

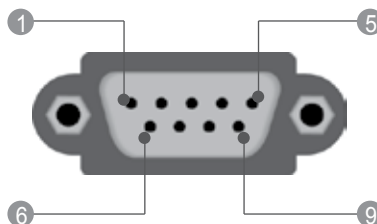

## Kopplingschema för RS-232C

Kabel med 7 ledare(Standard RS-232C-kabel)

	PC	TV	
RXD	2	3	TXD
TXD	3	2	RXD
GND	5	5	GND
DTR	4	6	DSR
DSR	6	4	DTR
RTS	7	8	CTS
CTS	8	7	RTS
	D-Sub 9	D-Sub 9	

Kabel med tre ledare(Ej standard)

	PC	TV	
RXD	2	3	TXD
TXD	3	2	RXD
GND	5	5	GND
DTR	4	6	DTR
DSR	6	4	DSR
RTS	7	7	RTS
CTS	8	8	CTS
	D-Sub 9	D-Sub 9	

# BILAGA

## Specificera ID-nummer

Använd denna funktion för att specificera ett ID- nummer för skärmen.

Se även "Real data mapping 1" nedan.( ► sid.154)

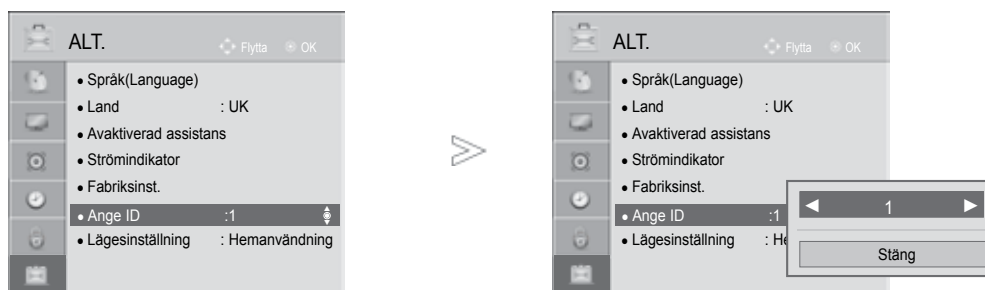

Välj **ALT.**



Välj **Ange ID.**

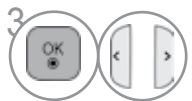

Justera Ange ID (TV-ID) till den önskade TV:ns ID-nummer.  
Ange ID (TV-ID) kan ställas in från 1 till 99.

- Tryck på **BACK** knappen för att gå till föregående menybild.

## Kommunikationsparametrar

- Bandbredd : 9600 bps (UART)
- Datalängd : 8 bitar
- Paritet : Ingen
- Använd korskabel (reverserad kabel).
- Stoppbit : 1 bit
- Kommunikationskod : ASCII-kod

### Referenslista för kommandon

	KMMANDO 1	KMMANDO 2	DATA (Hexadecimal)
01. Ström AV/PÅ	k	a	00 till 01
02. Förhållande	k	c	Se sid. 152
03. Standbyläge	k	d	Se sid. 152
04. Högtalare AV/PÅ	k	e	00 till 01
05. Ljudvolym	k	f	00 till 64
06. Kontrast	k	g	00 till 64
07. Ljusstyrka	k	h	00 till 64
08. Färg	k	i	00 till 64
09. Färgton	k	j	00 till 64
10. Skärpa	k	k	00 till 64
11. Skärmeny	k	l	00 till 01
12. Lås för fjärrkontroll	k	m	00 till 01
13. Diskant	k	r	00 till 64
14. Bas	k	s	00 till 64
15. Balans	k	t	00 till 64
16. Färgtemperatur	x	u	00 till 02
17. Energispar	j	q	00 till 04
18. Automatisk konfigurering	j	u	01
19. Justeringskommando	m	a	Se sid. 154
20. Lägg till/hoppa över kanal	m	b	00 till 1
21. Knapp	m	c	Sänd IR kod
22. Kontrollera bakjuss	m	g	00 till 64
23. Välj bildkälla (huvudbild)	x	b	Se sid. 155

\* Obs! Vid USB-åtgärder, t.ex. Dvix eller EMF, körs inga kommandon utom Power (ka) (Effekt) och Key (mc) (Tangent) och de behandlas som NG.

### Protokoll för överföring/mottagning

#### Överföring

[Kommando1][Kommando2][ ][Ange ID][ ][Data][Cr]

\* [Kommando 1] : Styr plasmaskärmen. (j, k, m eller x)

\* [Kommando 2] : Styr plasmaskärmen.

\* [Ange ID] : I specialmenyn kan du ändra skärmens fabriksinställda ID-nummer. Justeringsområdet är 1 till 99. Väljer du "0" som värde för Ange ID, styr du samtliga anslutna plasmaskärmar.

\* [Data] : Sänder kommando.

Sänd "FF" för att visa kommandostatus.

\* [Cr] : Returknappen (Enter)

ASCII-kod "0x0D"

\* [ ] : ASCII-kod "mellanslag (0x20)"

#### OK-bekräftelse

[Kommando2][ ][Ange ID][ ][OK][DATA][x]

\* Skärmen sänder ACK (acknowledgement code) i detta format när den mottar normal information. Om informationen är i "data read mode", visas Aktuell statusinformation.

Om informationen är i "data write mode", returneras informationen från datorn.

#### Felbekräftelse

[Kommando2][ ][Ange ID][ ][NG][DATA][x]

\* Skärmen sänder ACK (acknowledgement) i detta format när den otar data om systemfel.

Data 00: Felaktig kod

# BILAGA

## 01. Ström AV/PÅ (Kommando: k a)

- Styr skärmens strömförsörjning.

### Överföring

```
[k][a][ ][Ange ID][ ][Data][Cr]
```

Data 00 : Ström AV            01 : Ström PÅ

### Bekräftelse

```
[a][ ][Ange ID][ ][OK/NG][Data][x]
```

- För att visa Ström AV/PÅ.

### Överföring

```
[k][a][ ][Ange ID][ ][FF][Cr]
```

### Bekräftelse

```
[a][ ][Ange ID][ ][OK/NG][Data][x]
```

- \* Om andra funktioner sänder 'FF' i detta format, visar bekräftelseinformationen status för varje enskild funktion.
- \* OK Ack., Error Ack (Fel Ack). och andra meddelanden kan komma att visas på skärmen när TV-apparaten befinner sig i läget On (På).

## 02. Förhållande (Kommando: k c) (Bildstorlek)

- Ändrar bildformatet.

Du kan också justera skärmformatet med Förhållande på Q.MENU (SNABBMENYN) eller menyn BILD.

### Överföring

```
[k][c][ ][Ange ID][ ][Data][Cr]
```

Data 01 : Normal skärm (4:3)            07 : 14:9  
02 : bredd skärm (16:9)            09 : Hel Bild  
04 : Zoom                            0B : Full bredd  
06 : Original                        10 till 1F : Zooma film 1 till 16

### Bekräftelse

```
[c][ ][Ange ID][ ][OK/NG][Data][x]
```

- \* Via PC IN kan du välja mellan bildformaten 16:9 och 4:3.
- \* I läget DTV/HDMI (1080i 50 Hz / 60 Hz, 720p 50 Hz / 60 Hz, 1080p 24 Hz / 30 Hz / 50 Hz / 60 Hz), Komponent (720p, 1080i, 1080p 50 Hz / 60 Hz) är bara skanning tillgängligt.
- \* Full Wide stöds enbart för Digital, Analog, AV.

## 03. Standbyläge (Kommando: k d)

- För att välja standbyläge AV/PÅ.

### Överföring

```
[k][d][ ][Ange ID][ ][Data][Cr]
```

Data 00 : Standbyläge AV (Bild)  
Video, ljud Av  
01 : Standbyläge PÅ (Ingen bild)  
10 : Video, ljud på

### Bekräftelse

```
[d][ ][Ange ID][ ][OK/NG][Data][x]
```

- \* Om endast video mute on (tyst video aktiverad) valts visas On Screen Display (OSD) (Bildskärmsmenyn) på TV:n. Men om Screen mute on (Tyst skärm aktiverad) valts visar TV:n inte OSD (Bildskärmsmenyn).

## 04. Högtalare AV/PÅ (Kommando: k e)

- Högtalare AV/PÅ.

Du kan även använda MUTE-knappen på fjärrkon trollen för att slå på eller stänga av högtalarna.

### Överföring

```
[k][e][ ][Ange ID][ ][Data][Cr]
```

Data 00 : Högtalare PÅ  
01 : Högtalare AV

### Bekräftelse

```
[e][ ][Ange ID][ ][OK/NG][Data][x]
```

## 05. Ljudvolym (Kommando: k f)

- Ställer in ljudvolymen.  
kan även ställa in ljudvolymen med Volume-knapparna på fjärrkontrollen.

### Överföring

```
[k][f][ ][Ange ID][ ][Data][Cr]
```

Data Min : 00 till Max : 64  
\* Se 'Real data mapping 1'. Se sid. 154.

### Bekräftelse

```
[f][ ][Ange ID][ ][OK/NG][Data][x]
```

## 06. Kontrast (Kommando: k g)

- För att ställa in skärmkontrasten.  
Du kan även justera kontrasten i BILD-menyn.

### Överföring

```
[k][g][ ][Ange ID][ ][Data][Cr]
```

Data Min : 00 till Max : 64  
\* Se 'Real data mapping 1'. Se sid. 154.

### Bekräftelse

```
[g][ ][Ange ID][ ][OK/NG][Data][x]
```

## 07. Ljusstyrka (Kommando: k h)

- Ställer in ljusstyrkan.  
Du kan även justera ljusstyrkan i BILD-menyn.

### Överföring

```
[k][h][ ][Ange ID][ ][Data][Cr]
```

Data Min : 00 till Max : 64  
\* Se 'Real data mapping 1'. Se sid. 154.

### Bekräftelse

```
[h][ ][Ange ID][ ][OK/NG][Data][x]
```

## 08. Färgstyrka (Kommando: k i)

- För att ställa in skärmfärgen.  
Du kan även justera färgstyrkan i BILD-menyn.

### Överföring

```
[k][i][ ][Ange ID][ ][Data][Cr]
```

Data Min : 00 till Max : 64  
\* Se 'Real data mapping 1'. Se sid. 154.

### Bekräftelse

```
[i][ ][Ange ID][ ][OK/NG][Data][x]
```



### 09. Färgton (Kommando: k j)

- ▶ Ställer in färgtonen.  
Du kan även justera färgtonen i BILD-menyn.

#### Överföring

[k][j][ ][Ange ID][ ][Data][Cr]

Data röd: 00 till grön: 64

\* Se 'Real data mapping 1'. Se sid. 154.

#### Bekräftelse

[j][ ][Ange ID][ ][OK/NG][Data][x]

### 10. Bildskärpa (Kommando: k k)

- ▶ Justerar bildskärpan.  
Du kan även justera bildskärpan i BILD-menyn.

#### Överföring

[k][k][ ][Ange ID][ ][Data][Cr]

Data Min : 00 till Max : 64

\* Se 'Real data mapping 1'. Se sid. 154.

#### Bekräftelse

[k][ ][Ange ID][ ][OK/NG][Data][x]

### 11. Skärmmeny (OSD) (Kommando: k l)

- ▶ Skärmmeny (OSD / On Screen Display) AV/PÅ.

▶

#### Överföring

[k][l][ ][Ange ID][ ][Data][Cr]

Data 00 : Skärmmeny AV 01 : Skärmmeny PÅ

#### Bekräftelse

[l][ ][Ange ID][ ][OK/NG][Data][x]

### 12. Lås för fjärrkontroll (Kommando: k m)

- ▶ Låser kontrollerna på skärmens frontpanel och fjärrkontrollen.

#### Överföring

[k][m][ ][Ange ID][ ][Data][Cr]

Data 00 : Lås av 01 : Lås på

#### Bekräftelse

[m][ ][Ange ID][ ][OK/NG][Data][x]

\* Om du inte använder fjärrkontrollen, använd denna inställning.

Om bildskärmen stängs av och sätts på med huvudströmbrytaren försvinner låset för extern kontroll.

\* Local Power Key (Lokal strömknapp) fungerar som den ska

### 13. Diskant (Command: k r )

- ▶ Justera diskanten.  
Du kan också justera diskanten via menyn LJUD

#### Överföring

[k][r][ ][Ange ID][ ][Data][Cr]

Data Min : 00 till Max : 64

\* Se 'Real data mapping 1'. Se sid. 154.

#### Bekräftelse

[r][ ][Ange ID][ ][OK/NG][Data][x]

### 14. Bas (Command: k s)

- ▶ Justera basen.  
Du kan även ställa in balansen i LJUD-menyn.

#### Överföring

[k][s][ ][Ange ID][ ][Data][Cr]

Data Min : 00 till Max : 64

\* Se 'Real data mapping 1'. Se sid. 154.

#### Bekräftelse

[s][ ][Ange ID][ ][OK/NG][Data][x]

### 15. Balans (Kommando: k t)

- ▶ Ställa in balans.  
Du kan även ställa in balansen i LJUD-menyn.

#### Överföring

[k][t][ ][Ange ID][ ][Data][Cr]

Data Min : 00 till Max : 64

\* Se 'Real data mapping 1'. Se sid. 154.

#### Bekräftelse

[t][ ][Ange ID][ ][OK/NG][Data][x]

### 16. Färgtemperatur (Kommando: x u)

- ▶ Ställa in färgtemperatur. Du kan även ställa in Färgtemp in the BILD-menyn.

#### Överföring

[x][u][ ][Ange ID][ ][Data][Cr]

Data Min : 00 till Max : 64

\* Se 'Real data mapping 1'. Se sid. 154.

#### Bekräftelse

[u][ ][Ange ID][ ][OK/NG][Data][x]

# BILAGA

## 17. Energispar (Command: j q )

- Reducerar TV-apparatens strömförbrukning. Det går även att justera Energispar via menyn ALTERNATIV.

### Överföring

[j][q][ ][Ange ID][ ][Data][Cr]

Energispar funktion					Nivå				Beskrivning
7	6	5	4		3	2	1	0	
0	0	0	0	Låg effekt	0	0	0	0	Av
0	0	0	0	Låg effekt	0	0	0	1	Minimalt
0	0	0	0	Låg effekt	0	0	1	0	Mellan
0	0	0	0	Låg effekt	0	0	1	1	Maximalt
0	0	0	0	Låg effekt	0	1	0	0	Auto ←
0	0	0	0	Låg effekt	0	1	0	1	Skärm av

(Endast 32/42/46/60LD5\*\*, 32/40/46/55LE4\*\*\*, 32/37/42/47/55LE5\*\*\*)

### Bekräftelse

[q][ ][Ange ID][ ][OK/NG][Data][x]

## 18. Automatisk konfigurering (Kommando: j u)

- Ställa in bildposition och minimera bildskakningar automatiskt. Det fungerar bara i RGB (PC)-läge.

### Överföring

[j][u][ ][Ange ID][ ][Data][Cr]

Data 01: Till ställ in

### Bekräftelse

[u][ ][Ange ID][ ][OK/NG][Data][x]

## 19. Justeringskommando (Kommando: m a)

- Välj kanal för följande fysiska nummer.

### Överföring

[m][a][ ][Ange ID][ ][Data0][ ][Data1][ ][Data2][Cr]

Data00 : Höga kanaldata

Data01 : Låg channel data

ex. Nr. 47 -> 00 2F (2FH)

Nr. 394 -> 01 8A (18AH),

DTV Nr. 0 -> Valfritt

Data02 0x00 : ATV Main

0x10 : DTV Main

0x20 : Radio

Kanaldataintervall

Analogue - Min: 00 till Max: 63 (0 till 99)

Digital - Min: 00 till Max: 3E7 (0 till 999)

(Förutom Sverige, Finland, Norge, Danmark, Irland)

Digital - Min: 00 till Max: 270F (0 till 9999)

(Endast Sverige, Finland, Norge, Danmark, Irland)

### Bekräftelse

[a][ ][Ange ID][ ][OK/NG][Data][x]

Data Min: 00 till Max: 7DH

## 20. Lägg till/hoppa över kanal (Kommando: m b)

- För inställning av överhoppningsstatus för aktuellt program.

### Överföring

[m][b][ ][Ange ID][ ][Data][Cr]

Data 00 : Hoppa över 01 : Lägg till

### Bekräftelse

[b][ ][Ange ID][ ][OK/NG][Data][x]

#### \* Reell datamappning 1

00 : Steg 0  
:  
A : Steg 10 (Ange ID 10)  
:  
F : Steg 15 (Ange ID 15)  
10 : Steg 16 (Ange ID 16)  
:  
64 : Steg 100  
:  
6E : Steg 110  
:  
73 : Steg 115  
74 : Steg 116  
:  
CF : Steg 199  
:  
FE : Steg 254  
FF : Steg 255

#### \* Reell datamappning 2

00 : -40  
01 : -39  
02 : -38  
:  
28 : 0  
:  
4E : +38  
4F : +39  
50 : +40

## 21. Knapp(Kommando: m c)

► För att skicka IR-kod.

### Överföring

[m][c][ ][Ange ID][ ][Data][Cr]

Data Sänd IR kod- Se sid. 148.

### Bekräftelse

[c][ ][Ange ID][ ][OK/NG][Data][x]

## 22. Kontrollera bakljus (Kommando: m g)

► Kontrollera bakljus.

### Överföring

[m][g][ ][Ange ID][ ][Data][Cr]

Data: Min: 00 till Max: 64

### Bekräftelse

[g][ ][Ange ID][ ][OK/NG][Data][x]

## 23. Välj bildkälla (Kommando: x b) (Källa för huvudbilden)

► Välj inkälla för huvudbild.

### Överföring

[x][b][ ][Ange ID][ ][Data][Cr]

Data Struktur

MSB

LSB

0	0	0	0	0	0	0	0
└ Extern ingång ┘				└ Ingång nr. ┘			

Extern ingång				Data
0	0	0	0	DTV
0	0	0	1	Analogue
0	0	1	0	AV
0	1	0	0	Komponent
0	1	1	0	RGB
0	1	1	1	HDMI
1	0	0	0	
1	0	0	1	
1	0	1	0	

Ingång nr.				Data
0	0	0	0	Ingång1
0	0	0	1	Ingång2
0	0	1	0	Ingång3
0	0	1	1	Ingång4

### Bekräftelse

[b][ ][Ange ID][ ][OK/NG][Data][x]

## MEDDELANDE OM PROGRAMVARA FÖR ÖPPEN KÄLLKOD

Följande GPL körbara och GPL bibliotek använda i denna produkt är föremål för GPL2.0/LGPL2.1 licensöverenskommelser:

### GPL EXECUTABLES (körbara):

- Linux kernel 2.6, busybox, e2fsprogs, gdbserver, jfsutils, mtd-utils, procps, u-boot, udhcpc

### LGPL LIBRARIES (bibliotek):

- cairo, direct FB, gettext, glib, glibc, iconv, pixman

### MPL LIBRARIES (bibliotek):

- Nanox

LG Electronics erbjuder sig lämna källkod till dig på en CD-ROM för en kostnad som täcker kostnaden för att genomföra en dylik distribution som mediakostnad, frakt och hanteringskostnader efter en e-postframställning till LG Electronics på: [opensource@lge.com](mailto:opensource@lge.com)  
Detta erbjudande gäller under en tid av tre (3) år från datum för denna leverans från LG Electronics.

Du kan erhålla en kopia av GPL, LGPL och MPL licenser på CD-ROM som medföljer denna produkt. Du kan också erhålla översättning av GPL, LGPL licenser från <http://www.gnu.org/licenses/old-licenses/gpl-2.0-translations.html>, <http://www.gnu.org/licenses/old-licenses/lgpl-2.1-translations.html>.

Denna produkt innefattar

- expat:
  - copyright © 1998, 1999, 2000 Thai Open Source Software Center Ltd and Clark Cooper
  - copyright © 2001, 2002, 2003, 2004, 2005, 2006 Expat maintainers.
- freetype: copyright © 2003 The FreeType Project ([www.freetype.org](http://www.freetype.org)).
- ICU: copyright © 1995-2008 International Business Machines Corporation och andra
- libcurl: copyright © 1996 - 2008, Daniel Stenberg.
- copyright © 1991 – 1998, Thomas G. Lane. copyright © 1991 – 1998, Thomas G. Lane.
- libmng: copyright © 2000-2007 Gerard Juyn, Glenn Randers-Pehrson
- ibpng: copyright © 1998-2008 Glenn Randers-Pehrson
- md5: copyright © 1991-2, RSA Data Security, Inc
- md5 checksum: copyright © 1999, 2000, 2002 Aladdin Enterprises
- ncurses: copyright © 1998 Free Software Foundation, Inc.
- openssl:
  - kryptografisk mjukvara skriven av Eric Young.
  - mjukvara skriven av Tim Hudson.
  - mjukvara utvecklad av OpenSSL Projekt för användning i OpenSSL Toolkit. (<http://www.openssl.org>)
- strace :
  - copyright © 1991, 1992 Paul Kranenburg.
  - copyright © 1993 Branko Lankester.
  - copyright © 1993 Ulrich Pegelow.
  - copyright © 1995, 1996 Michael Elizabeth Chastain.

- copyright © 1993, 1994, 1995, 1996 Rick Sladkey.
- copyright © 1998-2003 Wichert Akkerman.
- copyright © 2002-2008 Roland McGrath.
- copyright © 2003-2008 Dmitry V. Levin.
- copyright © 2007-2008 Jan Kratochvil.
- tinycl: copyright © 2000-2006 Lee Thomason
- xysl: Copyright (C) 2009 Paul Bakker
- zlib: copyright © 1995-2005 Jean-loup Gailly och Mark Adler

Med ensamrätt.

Härmed ges kostnadsfritt tillstånd för var och en som införskaffar en kopia av denna programvara och tillhörande dokumentationsfiler ("Programvaran") att hantera Programvaran utan begränsningar, inklusive men inte begränsat till rätten att använda, kopiera, modifiera, slå samman, publicera, distribuera, återlicensiera och/eller sälja kopior av Programvaran samt att tillåta personer till vilka Programvaran tillhandahållits att göra detsamma med iakttagande av följande villkor:

PROGRAMVARAN TILLHANDAHÅLLS "I BEFINTLIGT SKICK", UTAN GARANTIER AV NÅGOT SLAG, VARKEN UTTRYCKTA ELLER UNDERFÖRSTÅDDA, INKLUSIVE MEN INTE BEGRÄNSAT TILL GARANTIER OM SÄLJBARHET, LÄMPLIGHET FÖR ETT VISST ÄNDAMÅL ELLER RÄTTIGHETSINTRÅNG. INTE I NÅGOT FALL SKALL UPPHOVSMÄN ELLER UPPHOVSRÄTTSSINNEHAVARE HÅLLAS ANSVARIGA FÖR NÅGRA KRAV, SKADOR ELLER ANNAN ANSVARSSKYLDIGHET, VARE SIG FÖR ÅTGÄRD ENLIGT AVTAL, ÅTALBAR HANDLING ELLER ANNAT, SOM UPPKOMMER TILL FÖLJD AV ELLER SOM PÅ NÅGOT SÄTT HAR SAMBAND MED PROGRAMVARAN ELLER ANVÄNDNING ELLER ANNAN HANTERING AV PROGRAMVARAN.



Notera apparatens modell och serie nr. nedanför.  
Dessa upplysningar finner du på etiketten på  
apparatens baksida.  
Vid servicebehov informera din serviceverkstad om  
modell/serie nummer.

Modell : \_\_\_\_\_

Serie Nr : \_\_\_\_\_