



**LG**

Life's Good

中國  
語

# 使用說明書

## LED液晶體電視

LED液晶體電視型號

**32LE75    32LE55**

**42LE75    37LE55**

**47LE75    42LE55**

**55LE75    47LE55**

**55LE55**

請在操作電視機前，認真閱讀此手冊。  
並保管好此手冊，以備將來查用。

## 需另外購買

掛牆支架

LSW100B 或  
LSW100BG

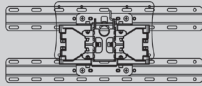

(32LE5\*\*\*,  
32LE7\*\*\*)

LSW200B 或  
LSW200BG

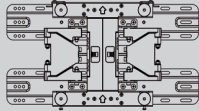

(37/42/47LE5\*\*\*,  
42/47LE7\*\*\*)

LSW400B 或  
LSW400BG

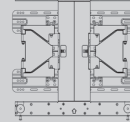

(55LE5\*\*\*,  
55LE7\*\*\*)

另行選購的產品，可能為了提升質素而作出變換或改動而並不會作任何通知。  
如要購買這些產品，請聯絡您的經銷商。

Wireless Media Box

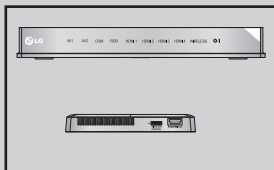

寬頻/DLNA轉接器  
適用的無線 LAN



**HDMI**

HDMI，HDMI標記及高清晰度多媒體界面為 HDMI  
授權公司的商標或註冊商標。

# 目錄

## 附件

### LED 液晶電視型

號: 32/37/42/47/55LE5\*\*\*, 32/42/47/55LE7\*\*\* . . .  
A-1

## 準備工作

前面板的控制	A-2
背面板資訊	A-3
底座安裝	A-4
將電視機固定到桌子上	A-5
排線後蓋	A-5
安保系統	A-6
安裝建議	A-6
臺式底座安裝	A-7
掛牆架安裝：水平安裝	A-7
遙控器按鍵功能說明	A-8

## 外置設備的連接

天線連接	1
色差纜線的連接	2
HDMI纜線的連接	3
HDMI至 DVI纜線的連接	4
USB的設置	5
與RF纜線連接	5
與RCA纜線連接	6
與D-SUB 15針纜線連接	7
耳筒的安裝	8
數碼音頻輸出設置	9
外部設備無線連接	10
支援的顯示器解像度	11
個人電腦模式的螢幕設置	13
網絡設定	17

## 收看電視/節目控制

打開電視機	27
執行初始設定	27
節目選擇	27
音量調節	27
快捷選單	28
螢幕選單選擇和調整	29

自動搜尋頻道	31
手動搜尋頻道（在數碼模式中）	32
頻道編輯	35
訊號加強器（在數碼模式中）	39
軟件更新	40
圖片/聲音測試	42
訊號測試	43
產品/服務資訊	44
網絡測試	44
簡易手冊	46
選擇節目清單	47
輸入清單	49
輸入類別	50
SIMPLINK	51
AV模式	55
重設為出廠設定值（返回原始出廠設置）	56

## NETCAST

法律聲明	57
NETCAST選單	58
YouTube	59
AccuWeather	61
PICASA	62

## 使用藍牙

甚麼是藍牙？	63
設定藍牙	64
我的藍牙資訊	65
藍牙耳機	66
移除藍牙裝置	70
從外部藍牙裝置接收照片	71
從外部藍牙裝置聽音樂	72

## 使用USB設備

連接USB裝置時	73
DLNA	75
電影清單	81
相片清單	92
音樂清單	102
DIVX註冊碼	111
停用	112
遊戲	113

# 目錄

## 電子節目表 (EPG) (數碼模式)

開/關EPG .....	115
選擇頻道 .....	115
於目前/下一個 (NOW/NEXT)	
指南模式中的按鈕 .....	115
於8天指南模式中的按鈕功能 .....	116
於日期變更模式中的按鈕功能 .....	117
於延伸描述框中的按鈕功能 .....	118
於提醒設定模式中的按鈕功能 .....	119
於時間表模式中的按鈕功能 .....	120

## 影像控制

畫面尺寸 (畫面比例) 控制 .....	121
影像精靈 .....	123
智能節電模式 .....	124
預設畫面設定 .....	125
手動畫面調整 .....	126
畫面改進技術 .....	127
專業影像控制 .....	128
影像重新設定 .....	131
TruMotion .....	132
電源顯示燈 .....	133
MHEG指南 .....	133
展示模式選擇 .....	135
展示模式 .....	136

## 聲音和語言控制

自動控制音量平衡調節器 .....	137
Clear Voice II .....	138
預設聲音設定-聲音模式 .....	139
聲音設定調整-用戶模式 .....	140
Infinite Sound .....	140
平衡 .....	141
電視喇叭開啓 / 關閉設定 .....	142
數碼電視聲音設定 .....	143
選擇數位音效輸出 .....	144
音頻重設 .....	145

立體聲/雙聲道接收 (僅適用於模擬模式) .....	146
麗音接收 (僅適用於模擬模式) .....	147
喇叭音響輸出選擇 .....	147
螢幕功能表語言/國家/地區選擇 .....	148
語言選擇 (僅適用於數碼模式) .....	149

## 時間設置

時間設定 .....	151
預校開機/關機時間 .....	152
睡眠時間設定 .....	153

## 家長監控/評級

設定密碼和系統鎖定 .....	154
封鎖節目 .....	155
外部輸入封鎖 .....	156
按鍵鎖 .....	157

## 圖文電視

開/關切換 .....	158
簡易圖文 .....	158
前置圖文 .....	159
快速圖文 .....	159
特別圖文電視功能 .....	160

## 數碼圖文電視

數碼服務範圍內的圖文電視 .....	161
數碼服務中的圖文電視 .....	161

## 附錄

疑難排解 .....	162
維護 .....	164
產品規格 .....	165
IR編碼 .....	166
外置控制裝置的設定 .....	167
開放原始碼軟件通知 .....	174



# 準備工作

## 液晶電視機型號 附件

請確保你的電視機附有以下附件。如果某件附件遺失，請聯絡你購買電視機的經銷商。

- 下圖所示僅為示意圖，可能與實物不同。

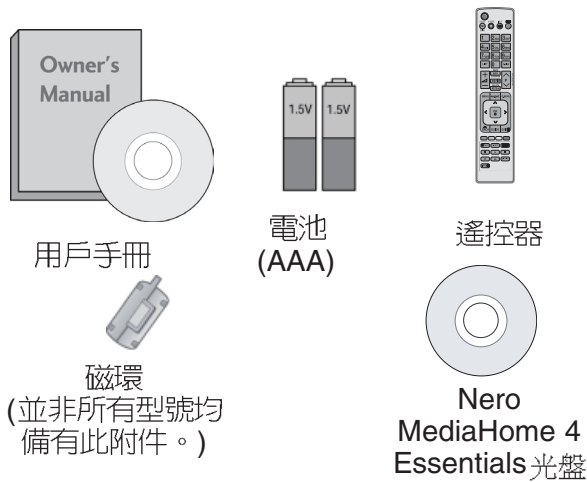

並非所有型號均備有此附件。

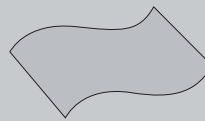

清潔布  
用此布清潔  
螢幕。

\* 如果電視機表面有污點或指紋，請使用清潔布輕輕擦拭。

請輕輕擦拭電視機表面，過度用力可能引起擦傷或變色。



### 磁環的使用（並非所有型號均備有此附件。）

磁環可以減少連接電源線時產生的電磁波。

磁環的位置越靠近電源插頭，效果越好。



靠近電源插頭安裝。

# 準備工作

## 前面板的控制

### ❗ 註：

- ▶ 電視機可以設置為待機模式以減少功率損耗。
- ▶ 如果可以降低影像亮度，就可以大幅降低使用中能量消耗，這將能夠降低整體運作費用。

### ⚠ 注意：

- ▶ 不要拖曳電視機，以免造成地板或電視機損壞。

- 下圖所示僅為示意圖，可能與實物不同。

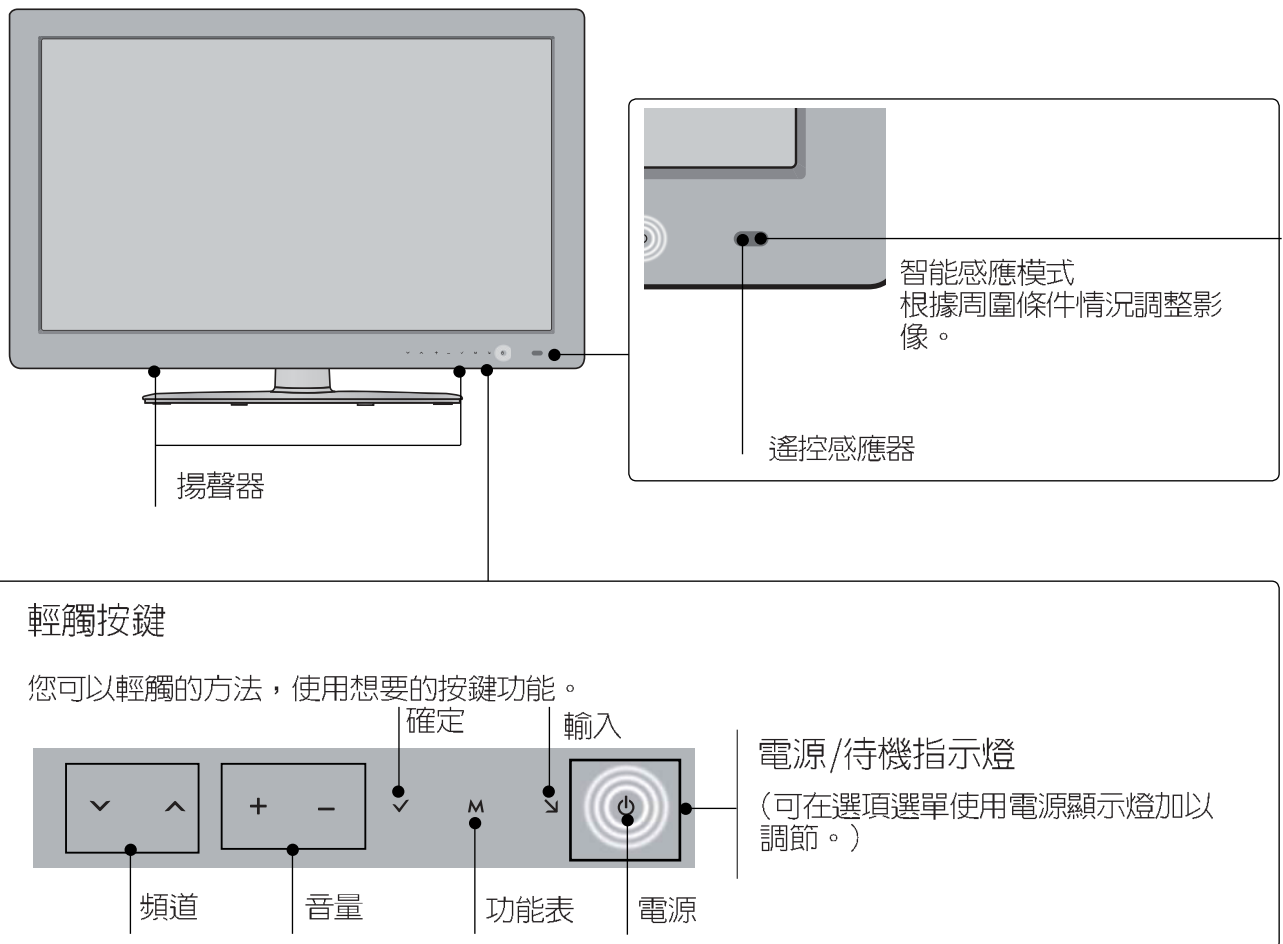

# 準備工作

## 背面板資訊

- 下圖所示僅為示意圖，可能與實物不同。

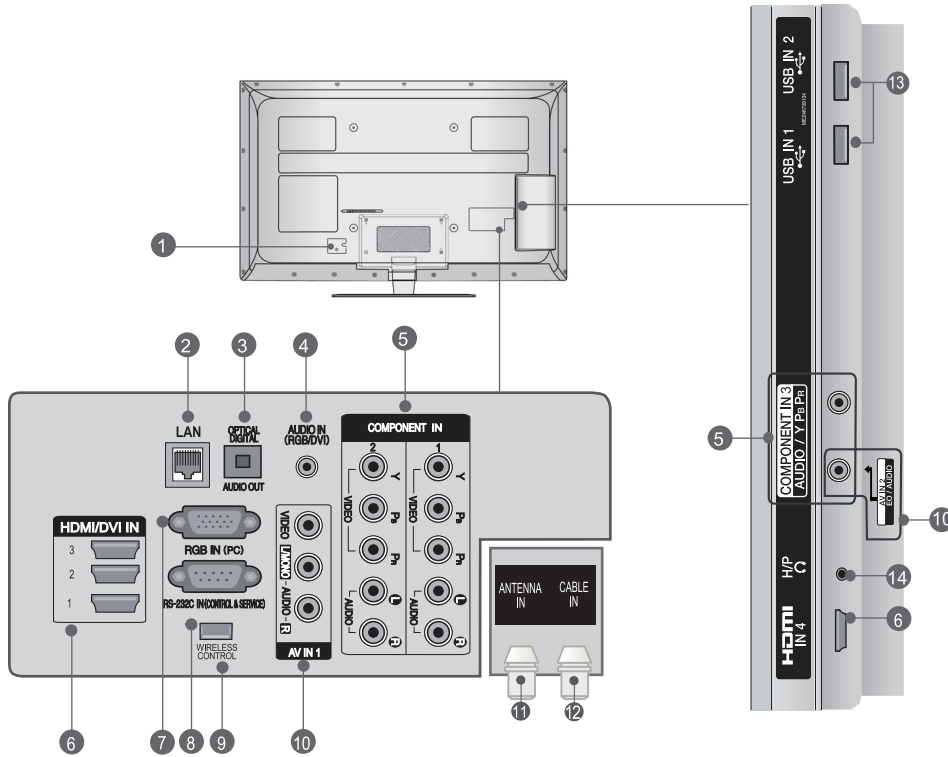

- 1 電源端口**  
本機使用AC電源。電壓值參考規格頁。(第▶165頁)切勿使用DC電源操作本機。
- 2 LAN**  
Accu Weather, You Tube Picasa等的網絡連線。也可用於本地網絡的照片及音樂網絡。
- 3 光學數碼音頻輸出**  
連接各式的數碼音頻設備。  
連接到光學音頻部件。使用光學音頻纜線。
- 4 RGB/DVI 音頻輸入**  
從電腦連接至音頻輸出。
- 5 色差輸入**  
連接色差音頻視頻設備到此端口。
- 6 HDMI/DVI IN輸入**  
連接HDMI訊號至HDMI IN。或用一條DVI到HDMI的纜線連接DVI(視頻)訊號到HDMI/DVI端口。
- 7 RGB IN 輸入**  
連接至電腦輸出端口。
- 8 RS-232C IN (控制和服務) 端口**  
連接到電腦的RS-232C端口。  
此端口用於客戶服務或酒店模式。
- 9 無線控制**  
將無線發射接收棒連接到電視機，可將連接到無線媒體盒的外部輸入設備，以無線方式控制。
- 10 音頻/視頻輸入**  
連接外部設備的音頻/視頻輸出至該端口。
- 11 天線輸入**  
連接天線至此端口。
- 12 CABLE 輸入**  
連接有線電視訊號至此端口。
- 13 USB 輸入**  
連接USB存儲設備至此端口。
- 14 耳筒插口**  
將耳筒線插入此耳筒插口。

# 準備工作

## 底座安裝

■ 下圖所示僅為示意圖，可能與實物不同。  
當採用臺式安裝時，請務必擰緊螺絲。（如果沒有擰緊，電視機安裝後會向前傾斜。）但是如果擰得過緊，會導致螺絲擰緊的地方磨損而發生偏移。

- 1 請小心地將電視機放置在軟墊上，螢幕朝下以防螢幕損壞。

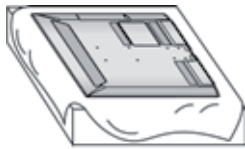

- 2 將底座體零件安裝到電視機的底座上。

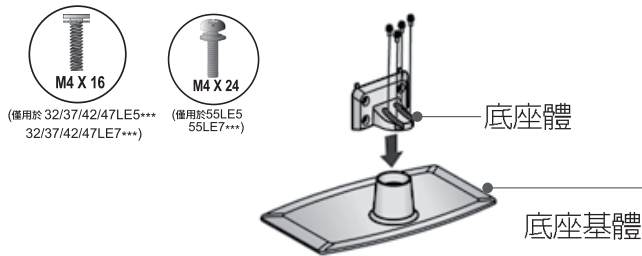

- 3 如圖所示安裝電視機。

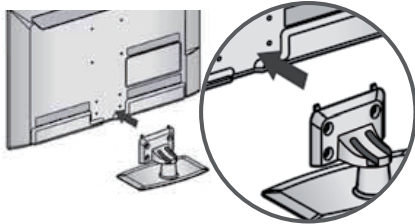

- 4 安裝電視機底座後蓋的零件。



- 5 將4顆螺絲安裝到電視機後蓋上的孔中。

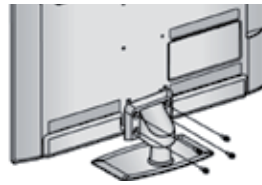

(僅用於  
32/37/42/47/55LE5\*\*\*,  
32/37/42/47/55LE7\*\*\*)

# 準備工作

## 將電視機固定到桌子上

(僅適用於32LE55\*\*)

- 下圖所示僅為示意圖，可能與實物不同。
- 電視機必須固定到桌子上，以免前後方向推動時可能造成人身傷害或產品損壞。只能使用附帶的螺絲。

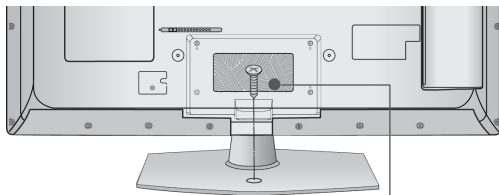

1-螺絲(本機附件中已包括)

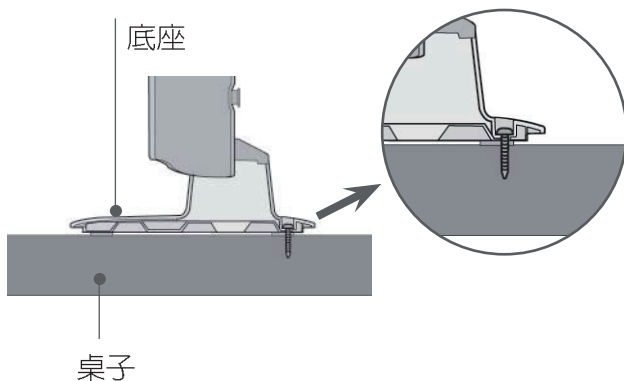

### 警告：

- 為防止電視機掉下，應當按照安裝說明將電視機牢牢地固定在桌子或牆壁上。滑動、搖晃或震動都可能造成人身傷害。

## 排線後蓋

- 下圖所示僅為示意圖，可能與實物不同。

- 1 使用電視機後蓋的纜線固定帶固定電源線。此舉有助防止電源線遭意外拔除。

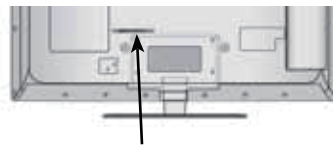

纜線固定帶

- 2 連接所需的纜線後，如圖所示安裝纜線固定帶，並將纜線綁好。

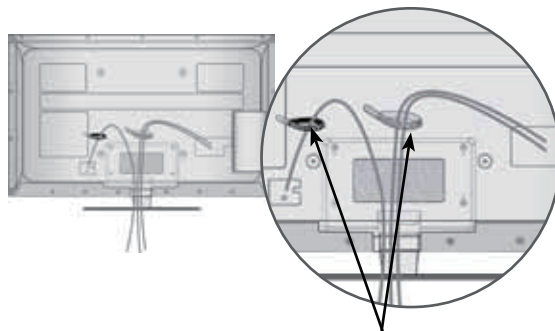

纜線固定帶

## 臺式底座角度

- 下圖所示僅為示意圖，可能與實物不同。
- 電視機安裝完成後，您可以在20度範圍內左右手動旋轉底座來達到最佳觀看視角。

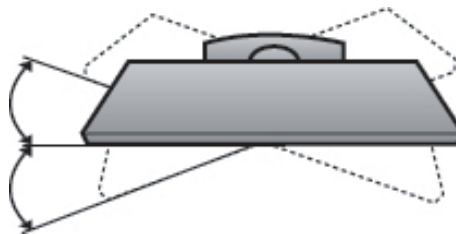

# 準備工作

## 安保系統

- 此功能不是所有型號都適用。
- 下圖所示僅為示意圖，可能與實物不同。

電視機可以配有能夠連接在電視機的背面板上的KENSINGTON(肯辛通)安全系統。按照下圖所示連接KENSINGTON(肯辛通)安全系統。

KENSINGTON(肯辛通)安全系統的詳細安裝和使用方法請參考KENSINGTON(肯辛通)安全系統提供的使用說明書。

如需更多資訊，請登錄KENSINGTON(肯辛通)公司的主頁[HTTP://WWW.KENSINGTON.COM](http://www.kensington.com)查詢。

KENSINGTON(肯辛通)公司銷售的安全系統一般用於貴重的電氣設備，如筆記本電腦和液晶投影儀。

### ！ 註：

- ▶ KENSINGTON(肯辛通)安全系統是可選附件。
- ▶ 如果電視機摸起來有點涼，那麼開機的時候影像會有小的閃動。這是正常現象，電視機沒有故障。
- ▶ 螢幕上有時候會看見微小的紅色、綠色、藍色的小點，但是它們並不會影響電視機的使用性能。
- ▶ 避免觸摸或用手指長時間按在液晶顯示螢幕上面。這樣會導致螢幕瞬時變形。

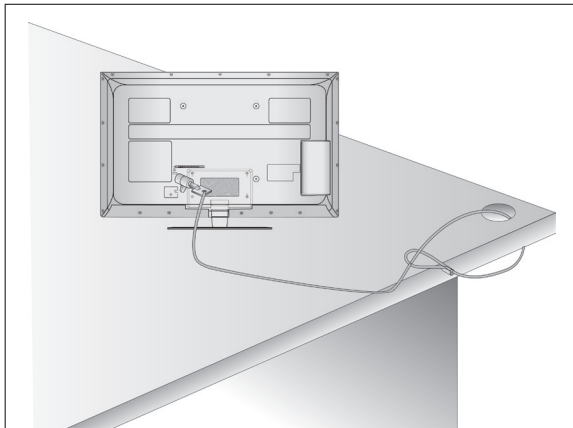

## 安裝建議

- 您應當在市場上購買必要的部件以便安全地固定電視機並安裝到牆壁上。
- 將電視機的位置靠近牆壁安裝，預防按壓時可能跌落。
- 下圖所示說明是一種安全地將電視機固定到牆上的方法，可以防止拉動時向前跌落。這種方法能夠防止電視機向前掉落而導致人身傷害，還能防止電視機受損。切勿讓兒童攀爬或懸掛在電視機下。

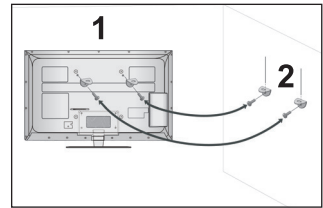
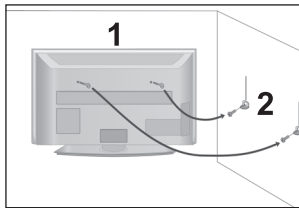

- 1 如圖所示，用環首螺栓或電視機支架/螺栓將電視機固定到牆壁上。  
(如果你的電視機的環首螺栓中有螺栓，則應將它們鬆開。)  
\* 將環首螺栓或電視機支架/螺栓插入上方的螺孔中並牢固擰緊。

- 2 用螺栓將牆掛牆架固定到牆上。調節牆壁上的掛架的高度，使之合適。

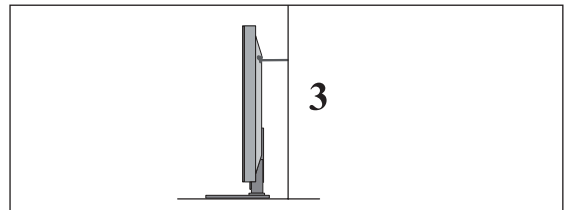

- 3 用一根結實的繩子捆住電視機以便校準。用繩子捆扎更容易使得電視機與牆壁之間平行。

### ！ 註：

- ▶ 當移動電視機時應先拔出電源線。
- ▶ 使用的平臺或箱子應足夠牢固、足夠大，以支撐電視機的尺寸和重量。
- ▶ 為安全使用電視機，應確保牆上的掛架高度與電視機掛架高度相同。

# 準備工作

- 本電視機可以採取多種安裝方式，如掛牆式安裝或臺式安裝等。
- 本電視機的設計風格只允許水平安裝。

## 接地

請確保所有地線已經連接，以防止潛在的觸電危險。如果無法正確接地，則請專業電氣人員安裝單獨的電路斷路器。

切勿嘗試將電視機連接至電話線、避雷針或煤氣管道上。



## 臺式底座安裝

- 下圖所示僅為示意圖，可能與實物不同。

為保證適當通風，安裝時請在電視機各面距離牆壁留出10釐米的空隙。

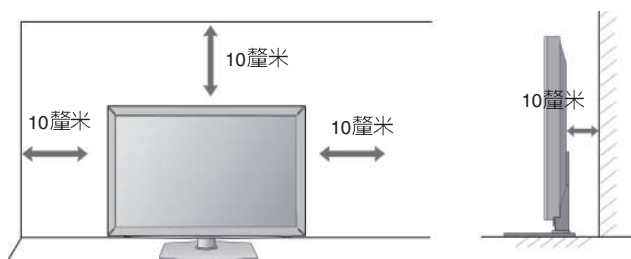

## 掛牆架安裝：水平安裝

- 電視機採用掛牆式安裝時，我們建議您使用LG品牌的掛架。
- 我們建議您使用符合VESA標準的掛架。
- LG 建議由專業安裝人員幫助您安裝掛架。

### ！ 註：

- ▶ 必須將掛架垂直地面安裝在堅固的牆上。
- ▶ 如果需要安裝到天花板或傾斜的牆面上，需要使用特殊的掛架。
- ▶ 掛架所掛的牆面必須是能夠承受電視機的重量，例如：混凝土、天然石塊、磚和中空磚的牆壁。
- ▶ 安裝所使用的螺絲的類型和長度取決於所用的掛架。更多資訊，請參閱掛架的使用說明書。
- ▶ LG對由於以下的錯誤安裝而造成事故和對電視機的損壞或財產損失不負任何責任：
  - 使用不符合VESA標準的掛架。
  - 不正確固定螺絲，容易造成電視機掉落和人員傷害。
  - 沒有按照推薦的安裝方法進行安裝。

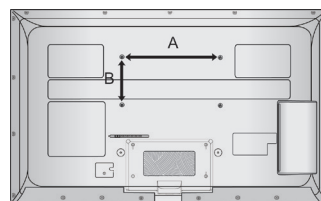
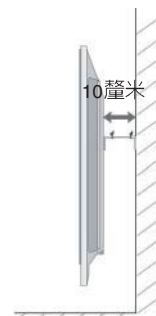
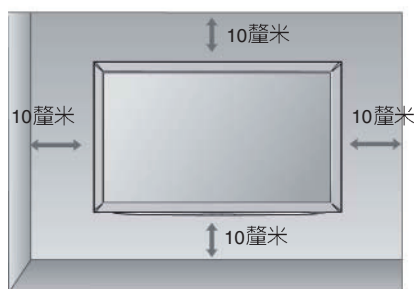

型號	VESA (A + B)	標準螺絲	數量
32LE7***	200 * 100	M4	4
42LE7***	200 * 200	M6	4
47LE7***	200 * 200	M6	4
55LE7***	400 * 400	M6	4
32LE5***	200 * 100	M4	4
37LE5***	200 * 200	M6	4
42LE5***	200 * 200	M6	4
47LE5***	200 * 200	M6	4
55LE5***	400 * 400	M6	4

# 準備工作

## 遙控器按鍵功能說明

使用遙控器時，請將其對準電視機上的遙控感應器。

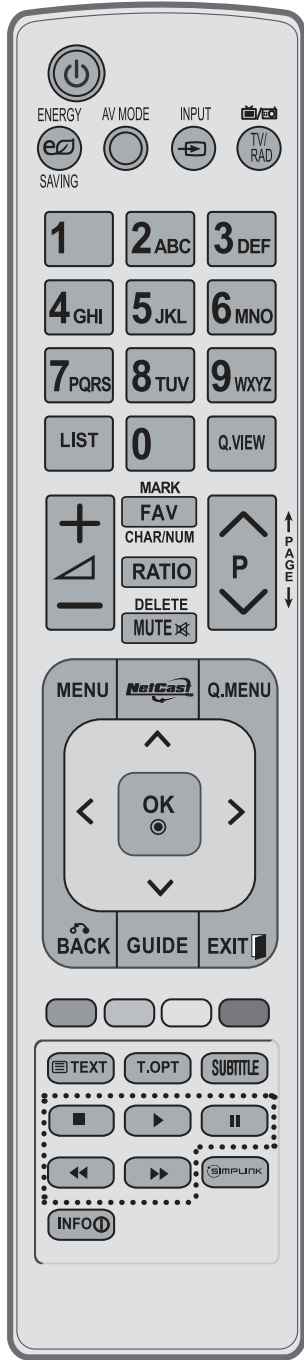

POWER	切換電視機至開機或待機狀態。
ENERGY SAVING	調節電視機的智能節電模式。(▶ P.124)
AV MODE	它可以幫助您選擇和設定圖片與聲音質素。(▶ P.55)
INPUT	信號選擇，以有規律的順序循環切換。(▶ P.49)
TV/RAD	選擇Radio, TV 和 DTV頻道。

MENU	選擇功能表。 清除螢幕所有顯示內容並從任何選單返回到電視機查看影像。(▶ P.29)
<b>NetCast</b>	選擇想要的網絡電視選單源。 (ACCUWEATHER、PICASA、YOUTUBE等)
Q. MENU	快速功能表。 (畫面比率、Clear Voicell、影像模式、聲音模式、音效語言、睡眠時間設定、略過頻道關閉/開啓、USB裝置)。(▶ P.28)
BACK	允許用戶返回先前畫面、EPG或其他相互作用的功能。
GUIDE	顯示節目播放列表。(▶ P.115)
EXIT	清除螢幕所有顯示內容並從任何選單返回到電視機查看影像。
THUMBSTICK (Up/Down/Left/Right)	能夠讓您瀏覽螢幕選單以及按照您的喜好調節系統設置。
OK	確認您的選擇或顯示當前模式。

SIMPLINK/ MY MEDIA Menu Coloured buttons	控制SIMPLINK或MY MEDIA選單 (照片列表、音樂列表和電影列表)。
--	---



# 準備工作

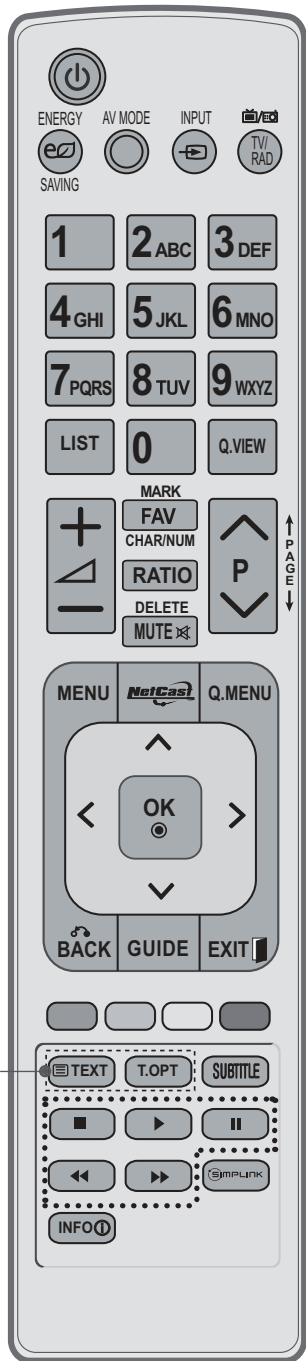

0~9 number button 選擇一個節目頻道。  
選擇功能表中的數字項。

LIST 顯示節目清單。

Q.VIEW 返回上次觀看的節目。

VOLUME UP/DOWN 調節音量。

FAV 顯示所選擇的我的最愛節目。

MARK 在影像精靈 (PICTURE WIZARD) 設置后，選取輸入設置套用設定。  
檢查和確定USB選單中的節目。

RATIO 選擇你想要的圖像的畫面比例。(► P.121)

CHAR/NUM 切換網絡電視選單的字元或數字。

MUTE 關閉或重開聲音。

DELETE 輸入字元時刪除字元。

Programme UP/DOWN 選擇某個節目頻道。

PAGE UP/DOWN 從整頁的全螢幕資訊轉到下一頁資訊。

Coloured buttons 這些按鍵用於文本頻道編輯(僅用於 TELE-TEXT 模式), 頻道編輯。

**1** DIGITAL TELETEXT 這些按鍵用於數碼頻道編輯。  
進一步的詳情請參閱“數碼圖文電視”章節。(► P.158)

SUBTITLE 在數碼模式下選取字幕。

**SIMPLINK** 查看與電視機相連的AV設備。  
當你按動這個按鍵後，螢幕將出現SIMPLINK選單。  
(► P.51)

INFO ⓘ 顯示當前的螢幕資訊。

## 安裝電池



- 打開遙控器後面的電池盒蓋，按照正確的極性方向插入電池(+對+，-對-)。
- 安裝2節1.5V AAA電池。新舊電池切勿混用。
- 合上電池盒蓋。
- 如要拿掉電池，則按照上述相反順序操作。



# 外部設備的安裝

- 為防止設備損壞，請勿在各裝置之間連接完成之前接通電源。

## 天線連接

- 請調整天線方向已獲取最佳畫質。
- 天線線纜和轉接器不是隨機附件。

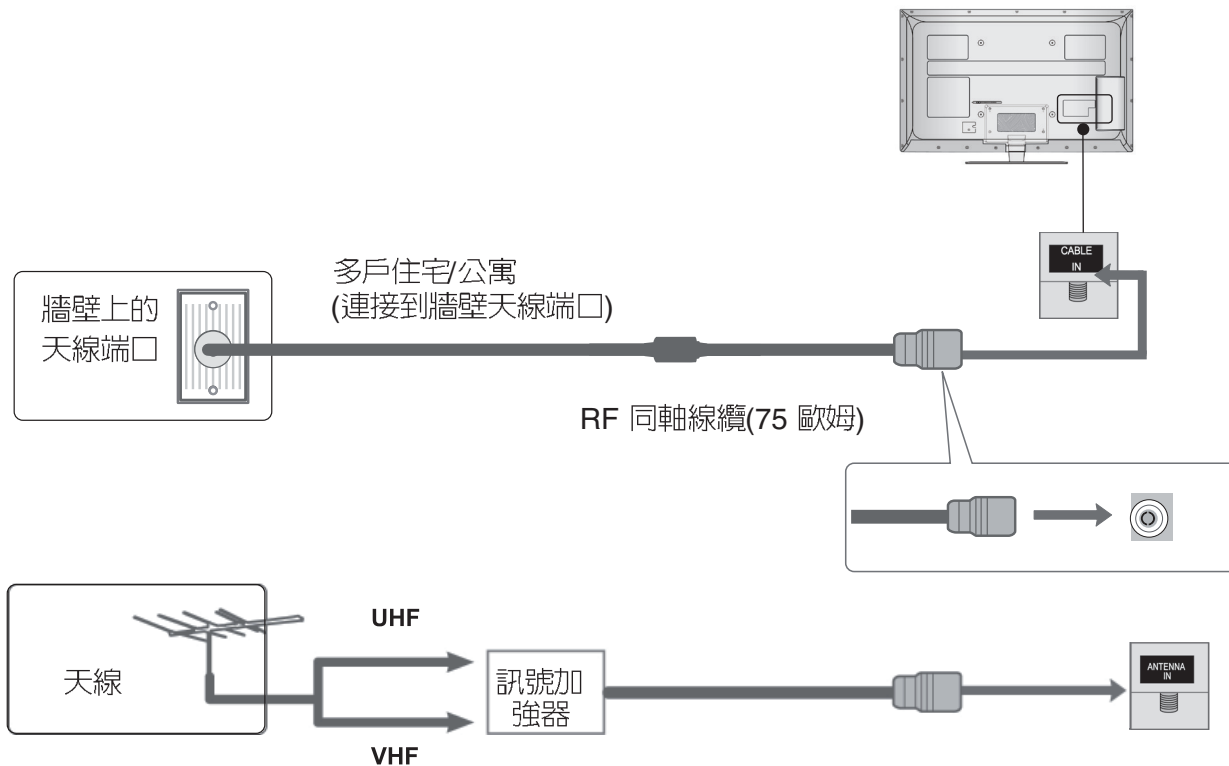

- 在訊號較弱區域，為獲取更佳畫質，可能有必要在天線上安裝訊號放大器，如上圖所示。
- 如果訊號需要分配給兩台電視機，則需要連接一隻訊號分配器。

# 外部設備的安裝

- 為防止任何設備損壞，在您連接完成所有設備之前，請不要插入任何電源線。
- 下圖所示僅為示意圖，可能與實物不同。

## 色差纜線的連接

本電視機能夠接受任何數碼RF/有線電視訊號，無需外部數碼機頂盒。然而，如果您從一個數碼機頂盒或其他外部訊號裝置接收訊號，請參閱下圖所示。

- 1 將外部設備（數碼機頂盒、DVD等）的視頻輸出 (Y, P<sub>B</sub>, P<sub>R</sub>) 連接到TV的COMPONENT IN VIDEO 插座。
- 2 將外部設備（數碼機頂盒、DVD等）的音頻輸出連接到TV的COMPONENT IN AUDIO 插座。
- 3 開啓外部設備。  
(參閱外部設備的手冊中的操作說明。)
- 4 用遙控器的INPUT按鍵選擇色差1/2 輸入源。  
如果連接到COMPONENT IN 3，則選擇色差3 輸入源。

▶ HDMI支援格式：Dolby Digital，PCM；不支援DTS音頻格式。

訊號	色差	HDMI
480i/576i	○	X
480p/576p	○	○
720p/1080i	○	○
1080p	○ (僅用50/60Hz)	○ (24Hz/30Hz/50Hz/60Hz)

### 色差輸入端口

為獲得最佳的圖形質量，如下圖所示，連接DVD播放機至各個色差輸入端口。

電視機上的色差端口	Y	P <sub>B</sub>	P <sub>R</sub>
DVD播放器上的輸出端口	Y	P <sub>B</sub>	P <sub>R</sub>
	Y	B-Y	R-Y
	Y	Cb	Cr
	Y	Pb	Pr

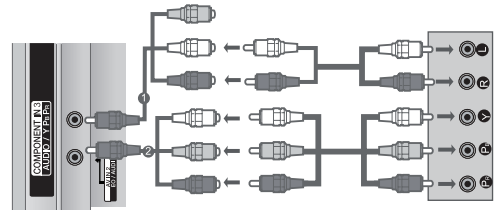
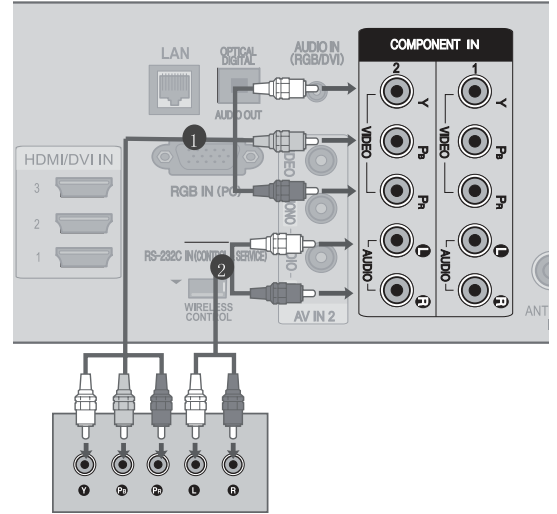

\*COMPONENT IN3端口，由集成視頻端口和集成音頻端口組成。集成音頻端口也可作為AV IN2端口使用。連接集成音頻端口後，就會顯示AV2 連接提示螢幕選單。如果您只需將其用作色差音頻端口，請選擇「否」。

## HDMI纜線的連接

- 1 將外部設備（數碼機頂盒、DVD等）的HDMI輸出端口連接到電視機上的HDMI/DVI IN 1，HDMI/DVI IN 2，HDMI/DVI IN 3 或 HDMI IN 4端口。
- 2 開啓外部設備。
- 3 用遙控器上的INPUT 按鍵選擇HDMI1，HDMI2，HDMI3或 HDMI4輸入源。

### ！ 註：

- ▶ 當使用HDMI纜線時，電視機可以同步接收音頻和視頻訊號。
- ▶ 如果DVD不支援自動HDMI格式，您必須適當設定解像度。
- ▶ 檢查您的HDMI纜線是否為1.3或以上的型號。  
如果HDMI纜線不支援HDMI1.3型，將會導致螢幕閃爍或不顯示。請使用能夠至少支援1.3型的HDMI纜線。

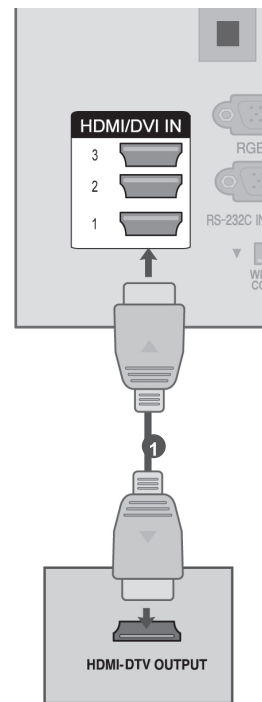

# 外部設備的安裝

## HDMI 纜線的連接

- 1 將機頂盒或電腦上的DVI輸出端口連接至電視機上的HDMI/DVI IN 1,HDMI/DVI IN 2 或 HDMI/DVI IN 3端口。
- 2 將數碼機頂盒或電腦上的音頻輸出端口連接到電視機上的AUDIO IN(RGB/DVI) 端口。
- 3 接通機頂盒或電腦以及電視機的電源。  
(參閱數碼機頂盒或電腦使用手冊中的說明)
- 4 用遙控器上的INPUT 按鍵選擇HDMI1,HDMI2或HDMI3輸入源。

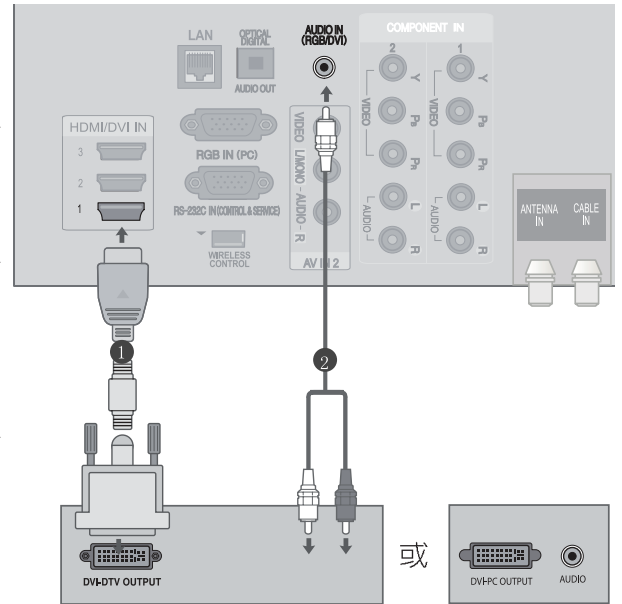

## USB設置

- 1 把USB設備連接到電視機上的USB IN 1或USB IN 2 接口上。
- 2 連接USB IN 1或USB IN 2 接口後，便可使用USB功能。(▶ P.73)

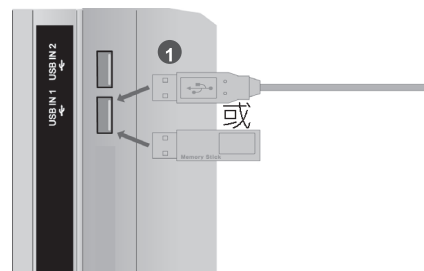

## 與RF纜線連接

為了避免影像出現雜訊（干擾），VCR和電視機之間要留有足夠距離。

- 1 把VCR的ANT OUT接口連接到電視機上的ANTENNA IN/CABLE IN接口。
- 2 把天線纜線連接到VCR的ANT IN接口上。
- 3 按下VCR上的PLAY按鍵，在電視機和VCR之間匹配合適頻道供觀看。

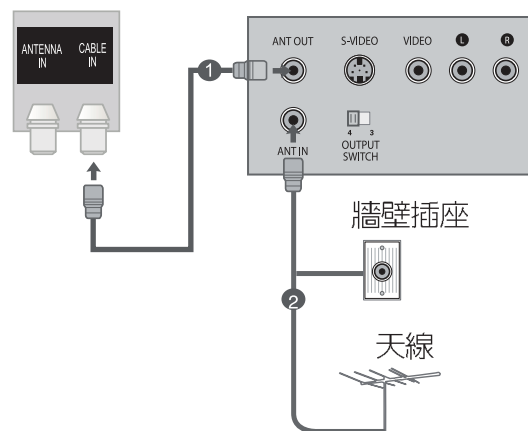
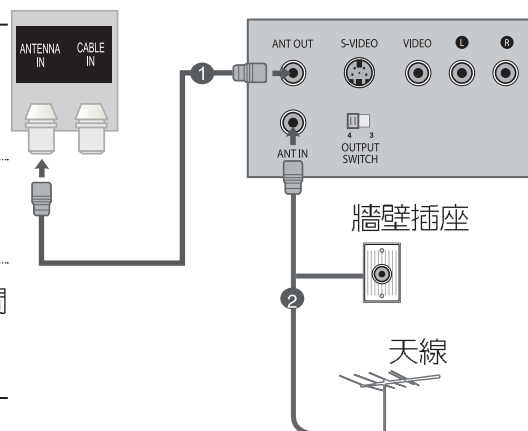

# 外部設備的安裝

## 與RCA纜線連接

- 1 連接電視機和VCR或外部設備之間的AUDIO/VIDEO接口。接口顏色要匹配（視頻=黃色，左聲道=白色，右聲道=紅色）
- 2 把錄像帶插入VCR並按下VCR上的PLAY。（參考VCR用戶手冊。）  
操作對應的外部設備亦可。（參考外部設備操作指南。）
- 3 利用遙控器上的INPUT按鍵選擇視頻輸入1輸入源。  
如果連接到AV IN 2，則選擇視頻輸入2輸入源。

### ！ 註：

- ▶ 如果您有一台單聲道VCR，則把VCR的音頻纜線連接到電視機的AUDIO L/MONO接口。

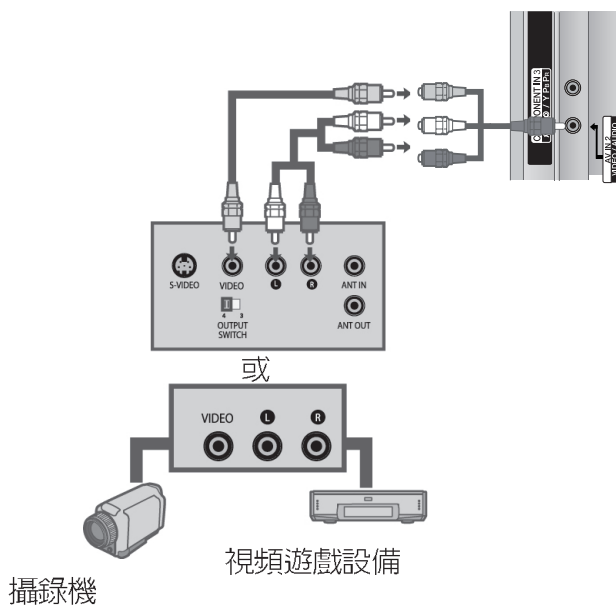
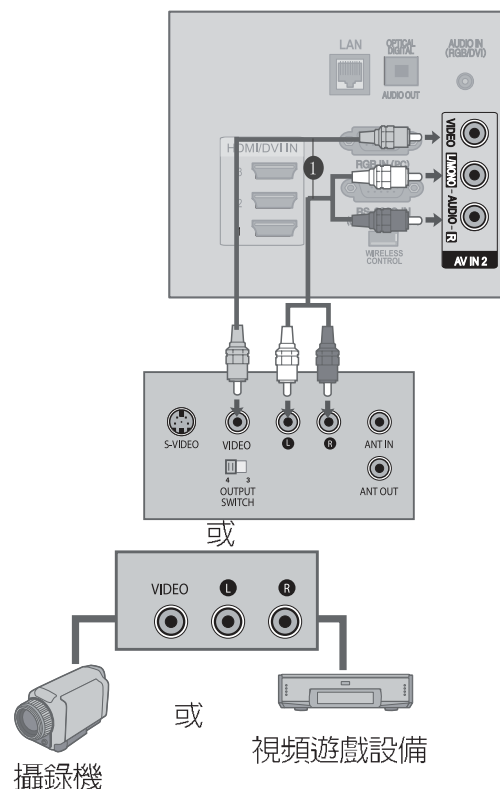



## 與D-SUB 15針纜線連接

本電視機提供了隨插即用功能，意思是能將個人電腦自動調節到電視機的設置。

- 1 把個人電腦的RGB輸出連接到電視上的RGB IN (PC) 接口上。
- 2 把個人電腦音頻輸出連接到電視上的AUDIO IN (RGB/DVI) 接口上。
- 3 打開個人電腦和電視機。
- 4 利用遙控器上的INPUT按鍵選擇RGB輸入源。

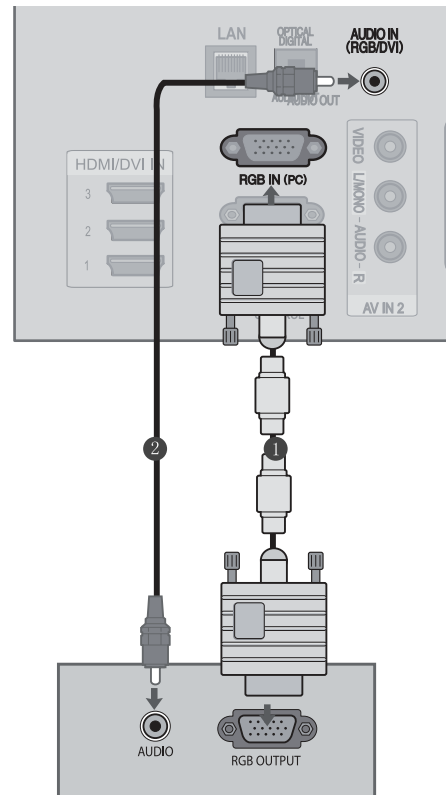

# 外部設備的安裝

## 耳筒的安裝

您可通過耳筒聽聲音。

- 1 把耳筒插入耳筒接口。
- 2 要調節耳筒音量，按下  $\triangle$  + 或 - 按鍵。按下 MUTE 鍵，則關閉耳筒的聲音。



### ！ 註：

- ▶ 連接耳筒時，音頻選單項目失效。
- ▶ 用連接的耳筒改變AV模式時，該種變化適用於視頻，但不適用於音頻。
- ▶ 連接耳筒時，光纖數碼音頻輸出不可用。
- ▶ 耳機阻抗：16  $\Omega$  .
- ▶ 耳機最大音頻輸出：10 MW至15 MW

## 數碼音頻輸出設置

經由數碼音頻輸出（光纖）端口把電視機的音頻訊號發送到外部音頻設備。如果想使用5.1-頻道喇叭享受數碼廣播，則把電視機背後的光纖數碼音頻輸出接線端連接到家庭影院（或放大器）。

- 1 把光纖線的一端連接到電視機的OPTICAL DIGITAL AUDIO OUT輸出端口上。
- 2 把光纖線的另一端連接到視頻設備的數碼視頻（光纖）輸入設備上。
- 3 設置音效選單中的“電視喇叭-關閉”。參考外部音頻設備的操作說明書。

### ▲ 注意：

- ▶ 不要直視光纖線輸出端口。看激光束可能會損害您的視力。

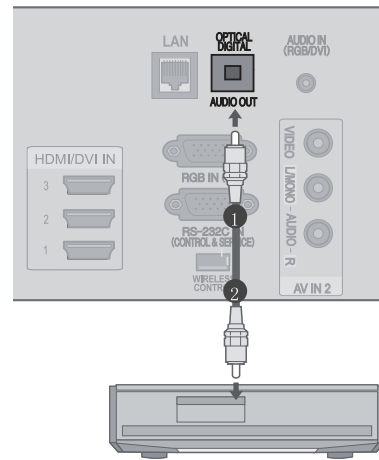

# 外部設備的安裝

## 外部設備的無線連接

備有無線控制端口的LG電視機，支援LG無線媒體盒（須另行購買）。您將無線通訊裝置（隨無線媒體盒附上）連接到電視機時，外部設備就能連接到LG無線媒體盒，視頻和音頻也就可以無線方式發送到電視機。

無線連接完成後，按INPUT按鍵查看無線輸入畫面。請參閱無線媒體盒說明書內的操作說明。

- 1 將無線通訊裝置的無線控制端口，連接到電視機上的WIRELESS CONTROL端口。
- 2 將無線通訊裝置的HDMI輸出，連接到電視機上的HDMI/DVI IN 1、HDMI/DVI IN 2、HDMI/DVI IN 3或HDMI IN 4端口。

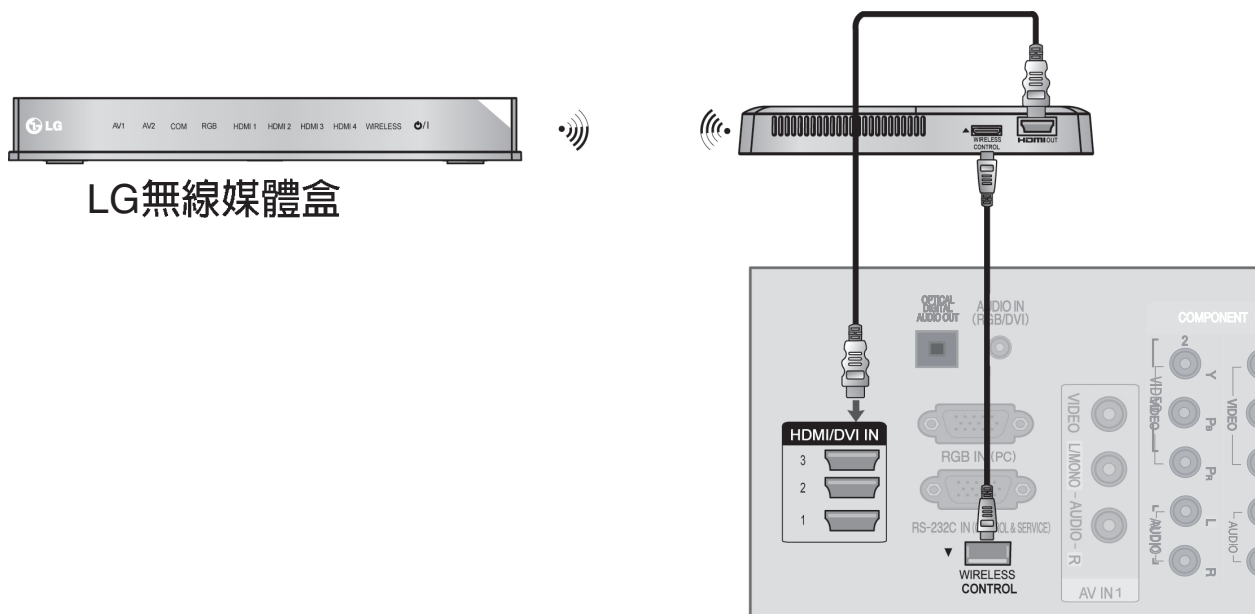

### ❗ 註：

- ▶ WIRELESS CONTROL：無線通訊裝置電源及作為控制之用。
- ▶ HDMI：視頻/音頻訊號連接到無線通訊裝置。
- ▶ 連接無線媒體盒（須另行購買）後，以無線方式連接到無線媒體盒的外部設備內容，也可一併觀看。
- ▶ 使用連接到無線媒體盒的外部設備時，電視機上的某些功能可能無法使用。

## 支援的顯示器解像度

RGB-PC、HDMI/DVI-PC 模式

解像度	水平頻率 (KHz)	垂直頻率 (KHz)
720x400	31.468	70.08
640x480	31.469	59.94
800x600	37.879	60.31
1024x768	48.363	60.00
1280x768	47.78	59.87
1360x768	47.72	59.80
1280x1024	63.981	60.02
1920x1080 (RGB-PC)	66.587	59.93
1920x1080 (HDMI-PC)	67.5	60.00

HDMI/DVI-DTV 模式

解像度	水平頻率 (KHz)	垂直頻率 (KHz)
720x480	31.469	59.94
	31.5	60
720x576	31.25	50
1280x720	37.5	50
	44.96/45	59.94/60
1920x1080	33.72/33.75	59.94/60
	28.125	50
	26.97/27	23.97/24
	33.716/33.75	29.976/30.00
	56.25	50
	67.43/67.5	59.94/60

# 外部設備的安裝

## ! 註：

- ▶ 個人電腦模式中的解像度、垂直模式、對比度或亮度可能會有衝突。應把個人電腦模式變成另一種解像度，或把掃描頻率變成另一個頻率，或調整選單上的亮度和對比度，直到影像清晰。如果個人電腦圖像顯示卡上的掃描頻率無法改變，則應更換個人電腦圖像顯示卡或諮詢個人電腦圖像顯示卡的生產廠商。
- ▶ 水平和垂直頻率的同步輸入波形是分開的。
- ▶ 我方建議個人電腦模式使用 1920X1080，60 HZ，以提供最佳畫質。
- ▶ 把監視器輸出端口的訊號纜線連接到電視機的RGB（個人電腦）端口，或把個人電腦的HDMI輸出端口的訊號纜線連接到電視機上的HDMI IN（或HDMI/DVI IN）端口。
- ▶ 把音頻纜線從個人纜線連接到電視機上的音頻輸入。（音頻纜線不隨電視機附上）。
- ▶ 如果使用音效卡，則按要求調節個人電腦的聲音。
- ▶ 如果個人電腦上的圖像顯示卡不能同時輸出模擬和數碼RGB，則只連接RGB或HDMI IN（或HDMI/DVI IN）的其中一種，以便在電視機上顯示個人電腦的輸出。
- ▶ 如果個人電腦上的圖像顯示卡可同時輸出模擬和數碼RGB，則把電視設置為RGB或HDMI；（其他模式由電視機自動設置到隨插即用模式。）
- ▶ 如果您使用HDMI連接DVI纜線，則DOS模式可能無法工作，視圖像顯示卡而定。
- ▶ 如果您使用了太長的RGB-PC纜線，螢幕上可能會有干擾。我們建議使用5米以下的纜線，以保持最佳畫質。

## 個人電腦模式的螢幕設置

### 螢幕重新設定

把位置、大小和相位返回出廠默認設置。

此功能可在下列模式中使用：RGB[PC].

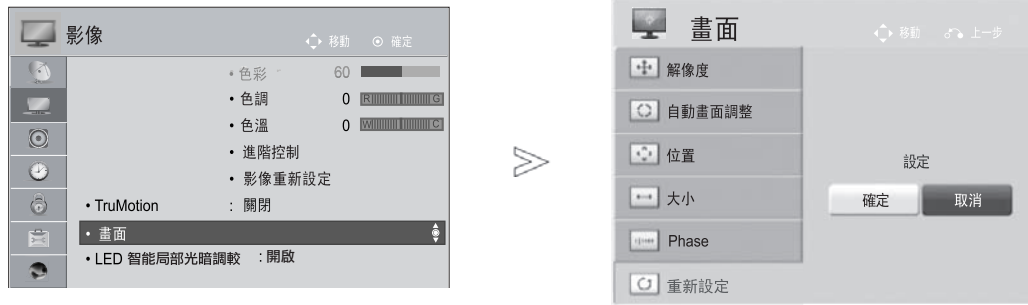

- 1   選擇影像。
- 2   選擇畫面。
- 3   選擇重新設定。
- 4   選擇確定。
- 5  執行重新設定。

- 按下MENU/EXIT按鍵，返回正常的電視收看模式。
- 按下BACK按鍵，移動到上一級選單螢幕。

# 外部設備的安裝

## 自動畫面調整（只適用於RGB[PC]模式）

自動調整畫面位置，使畫面的不穩定性減到最小。調整後，如果畫面仍不正確，您的電視機能正常，但需作進一步調整。

### 自動畫面調整

此功能用於螢幕位置、大小和相位的自動調整。在進行自動畫面調整時，顯示的畫面將出現幾秒鐘不穩定的情況。

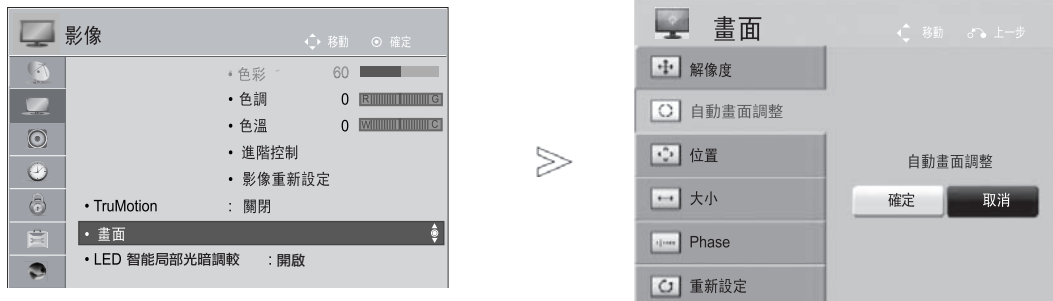

1.   選擇影像。
2.   選擇畫面。
3.   選擇自動畫面調整。
4.   選擇確定。
5.  執行自動畫面調整。

- 如果圖像的位置仍然不正確，則再次嘗試自動畫面調整。
- 如果在RGB（PC）中自動畫面調整後，畫面需要再次調整，您可以調整位置、大小或相位。

- 按下MENU/EXIT按鍵，返回正常的電視收看模式。
- 按下BACK按鍵，移動到上一級選單螢幕。



## 選擇解像度

為了觀看到正常畫面，應與RGB模式的解像度相配，並選擇個人電腦模式。  
此功能可在下列模式中使用：RGB[PC]

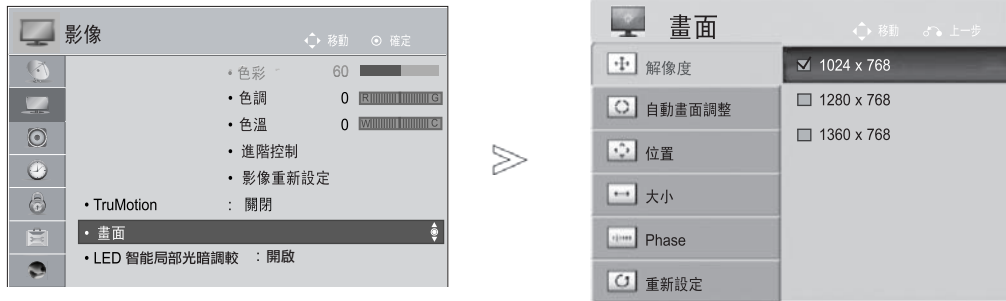

- 1   選擇影像。
- 2   選擇畫面。
- 3   選擇解像度。
- 4   選擇想要的解像度
- 5 

- 按下MENU/EXIT按鍵，返回正常的電視收看模式。
- 按下BACK按鍵，移動到上一級選單螢幕。

# 外部設備的安裝

## 螢幕位置、大小和相位的調整

如果自動調整後，畫面仍不清晰，特別是如果字符仍然抖動，則應手動調整畫面相位。  
此功能可在下列模式中使用：RGB [PC]



- 1   選擇影像。
- 2   選擇畫面。
- 3   選擇位置、大小或相位。
- 4    進行適當調整。
- 5 

- 按下MENU/EXIT按鍵，返回正常的電視收看模式。
- 按下BACK按鍵，移動到上一級選單螢幕。

# 網絡設定

## 有線網絡連線

本電視機可經由LAN接口連接到區域網絡（LAN）。經過實體連線後，電視機需要設定網絡通訊。

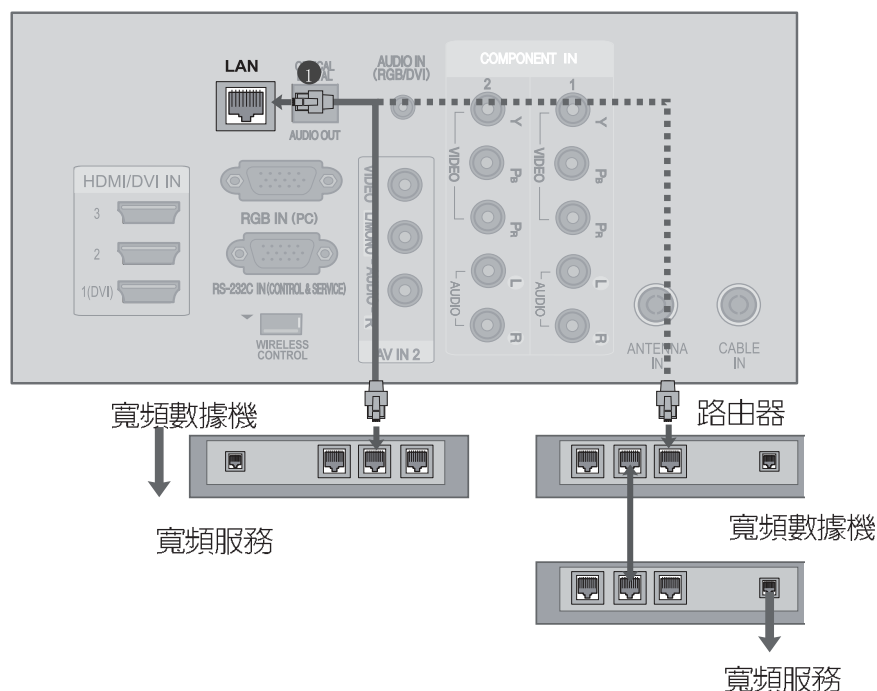

- 1 將數據機或路由器的LAN接口連接到電視機上的LAN接口。
- 2 在網絡選單中選擇「網絡設定」。
- 3 連接LAN接口後，使用NETCAST選單。  
欲知有關NETCAST設定的詳情及查閱疑難排解，請前往  
[HTTP://LGKNOWLEDGEBASE.COM](http://lgknowledgebase.com)，並搜尋NETCAST。

### ⚠ 注意

- ▶ 切勿將模件電話線連接至LAN接口。
- ▶ 由於連線方式各異，請依照電訊公司或互聯網服務供應商的指示。

# 外部設備的安裝

## 無線網絡連線

這種連線使用存取點或無線路由器。

網絡配置和連線方法可能按使用中的器材和網絡環境而有所分別。請參閱隨存取點裝置或無線路由器提供的設定指示，以查看詳細的連線步驟和網絡設定。

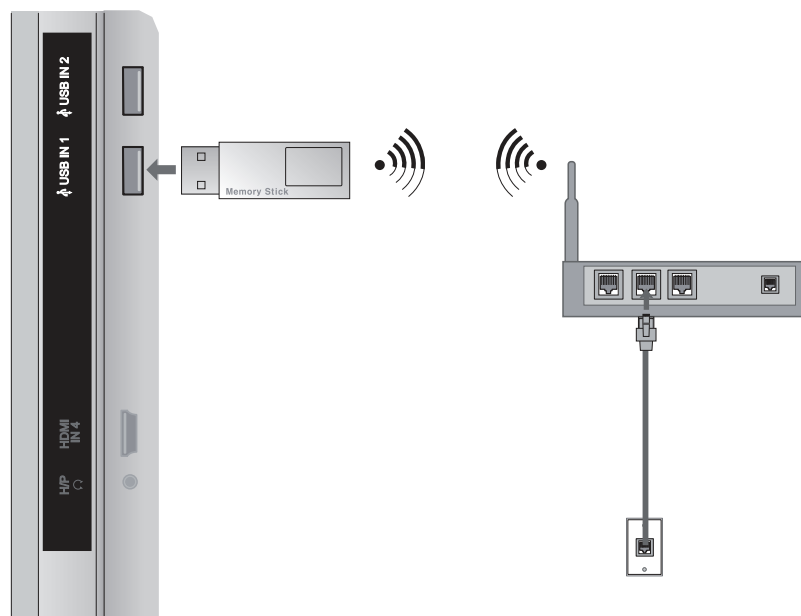

- 1 將「LG WI-FI裝置（需另行選購）」連接至電視機上的USB IN 1或USB IN 2插孔。
- 2 在網絡選單中選擇「網絡設定——自動設定IP」選單（▶p.22）。

### WI-FI裝置規格

標準	IEEE 802.11a/b/g/n
主機接口	USB 2.0
頻率範圍	2.412GHz ~ 2.4835GHz 5.15 GHz ~ 5.850 GHz
安全協議	64/128bit WEP, WPA, TKIP, AES, WPS (PIN, PBC)
比特率	802.11a/g: 54Mbps 802.11b: 11Mbps 802.11n: 300Mbps(40MHz)
流量	110Mbps @ 300Mbps

**! 註：**

- ▶ 請在本電視機上使用標準的LAN纜線，即CAT5或以上規格，配RJ45接頭。
- ▶ 很多在設定時遇到的網絡連線問題，通常都可以由重新設定路由器或數據機來解決。將播放器連接至家庭網絡後，迅速關上家庭網絡路由器或纜線數據機電源，及/或拆除這些設備的電源線。接著，重新開啓電源及/或重新連接電源線。
- ▶ 按互聯網服務供應商（ISP）而定，可收到互聯網服務的裝置數目，可能受適用的服務條款限制。欲知詳情，請聯絡您的ISP。
- ▶ 任何與您的寬頻互聯網連線或其他已連接的設備有關、因通訊錯誤/故障而導致的電視機及/或互聯網連線功能故障，LG概不負責。
- ▶ 您的互聯網連線問題，LG概不負責。
- ▶ 一些可透過網絡連線取得的内容，可能與電視機不相容。如果您對該等内容有疑問，請聯絡内容的製作者。
- ▶ 如果網絡連線速度不符合存取内容的要求，您可能會遇到非預期的結果。
- ▶ 一些互聯網連線操作，可能因向您提供寬頻互聯網連線的互聯網服務供應商（ISP）設下某些限制而無法執行。
- ▶ 您須承擔所有由ISP收取的費用（包括但不限於連線費用）。
- ▶ 10 BASE-T或100 BASE-TX的LAN接口，需用於連接本電視機。若您的互聯網服務不容許使用這種連線，您就不能連接電視機。
- ▶ 若使用DSL服務，就需要DSL數據機；使用纜線數據機服務，則需要纜線數據機。視乎您使用ISP存取的方法，以及與ISP訂立的登記人協議，您可能無法使用本電視機內的互聯網連線功能，或者可能會受到同時連線的裝置數目限制。（如果您的ISP限制您只登記一個裝置，而電腦已經連線，則可能不允許本電視機連線。）
- ▶ 視乎ISP的政策及規限，使用「路由器」可能不被允許或受到限制。詳情請直接聯絡您的ISP。
- ▶ 無線網絡以2.4GHZ無線電頻率操作，這個頻率也會由其他家居裝置使用，例如無線電話、藍牙裝置、微波爐等，並可能因這些裝置的干擾而對頻率產生影響。
- ▶ 關閉所有區域家庭網絡之中不使用的網絡器材。一些裝置可能會佔用網絡流量。
- ▶ 為了使傳輸效果更佳，應將存取點裝置儘量靠近播放器。
- ▶ 在某些情況下，將存取點裝置或無線路由器置於距離地面最少1.5呎（0.45米），可能會改善接收效果。
- ▶ 儘量靠近存取點或將播放器重新定向，使兩者中間沒有阻隔。
- ▶ 無線接收質素視乎多種因素而定，例如存取點裝置類型、播放器與存取點的距離、播放器位置等。

# 外部設備的安裝

## 有線網絡設定

建立實體連線後，少數家庭網絡可能需要調整電視網絡設定。  
欲知詳情，請聯絡您的互聯網供應商或參閱路由器說明書。

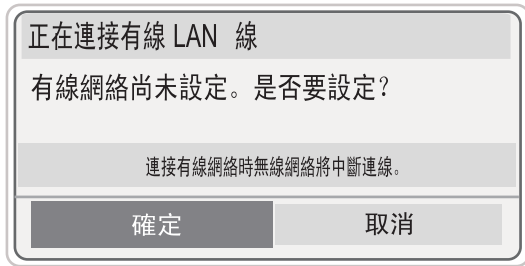

如果有線及無線網絡均可使用，請使用有線網絡。已連線的裝置會直接連線到網絡，且不會受到無線電頻率干擾影響。預設的選項為有線。







如欲選擇手動設定IP，



如欲選擇自動設定IP，



- 3   選擇自動設定IP或手動設定IP。
- 4   選擇手動設定IP時，輸入IP地址。
- 5  選擇想要的選單選項（設定、測試、關閉）。

- 此功能需要持續的寬頻互聯網連線。使用此功能時，無需連接電腦。
- 如果無法進行網絡設定，請檢查網絡狀況。檢查LAN電纜，並在希望使用自動設定時，確保您的路由器已開啓DHCP。選擇想要的選單選項（設定、測試、關閉）。
- 如果未完成網絡設定，網絡可能無法正常運作。
- 自動設定IP：若使用有線連接的區域網絡（LAN）上有DHCP伺服器，請選擇此項。電視機會自動獲指定一個IP位址。如果您使用寬頻路由器或寬頻數據機，而這些裝置有DHCP（動態主機設定協定）伺服器功能，IP位址就會自動確定。
- 手動設定IP：如果網絡中沒有DHCP伺服器，而您也想手動設定IP位址時，請選擇此項。

# 外部設備的安裝

## 無線網絡設定

將電視機連接到網絡前，需設定AP（存取點）或無線路由器。

如果您已設定好網絡設定

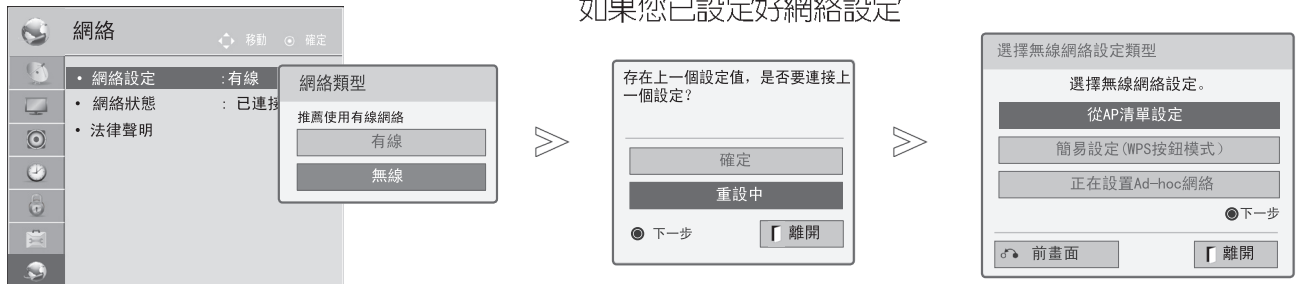

如果您的AP已被鎖定

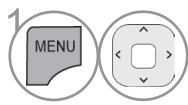

選擇網絡。

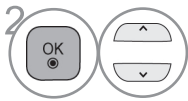

選擇網絡設定。

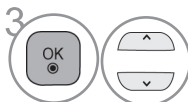

選擇無線。

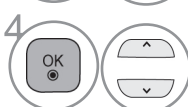

如果您已設定好網絡設定：選擇重新設定。  
新的連線設定會重新設定目前的網絡設定。

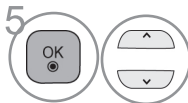

選擇從AP列表中設定。



掃描所有範圍內可用的AP（存取點）或無線路由器，並以列表形式顯示。



選擇列表上的AP（存取點）或無線路由器。  
（如果您的AP已被鎖定，請輸入AP的安全密鑰）。



輸入AP的安全密鑰。

9

重覆第21頁的步驟4-5。



## 若已經設定安全碼

### PIN（個人識別號碼）

如欲使用PIN連接AP（存取點）或路由器，請使用此功能。

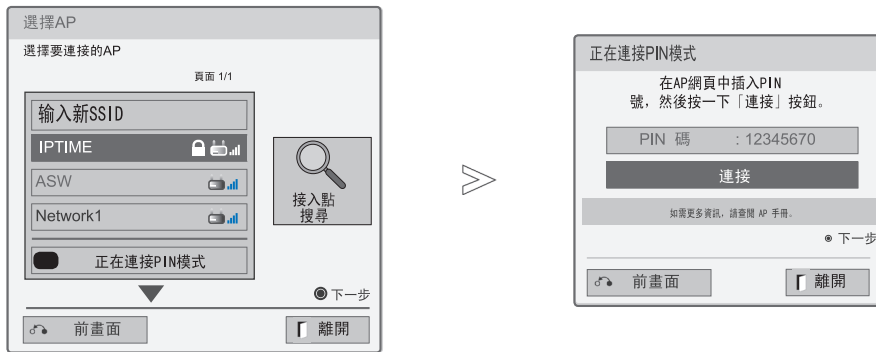

- 1 重覆第22頁的步驟1-7。
- 2 **RED** 使用PIN模式連接存取點。
- 3 您可在電視畫面上看到網絡ID和安全密鑰。  
將PIN號碼輸入裝置。
- 4 **OK** 選擇連接。
- 5 重覆第20頁的步驟4-5。



■ PIN號碼是裝置唯一的8位數字號碼。

# 外部設備的安裝

## 簡易設定（WPS按鍵模式）

如果您的存取點裝置或無線路由器支援PIN或WPS，您就可在數120秒內使用存取點或無線路由器。您無需知道存取點裝置或無線路由器的存取點名稱（SSID：無線網絡識別碼）和安全碼。



- 1 重覆第22頁的步驟1-4。
- 2   選擇簡易設定（WPS按鍵模式）。
- 3  選擇連接。
- 4 重覆第20頁的步驟4-5。

## AD-hoc模式

這是與機器直接通訊，而無需使用AP通訊的方法。  
這種方法與使用交叉電纜連接兩部電腦相同。

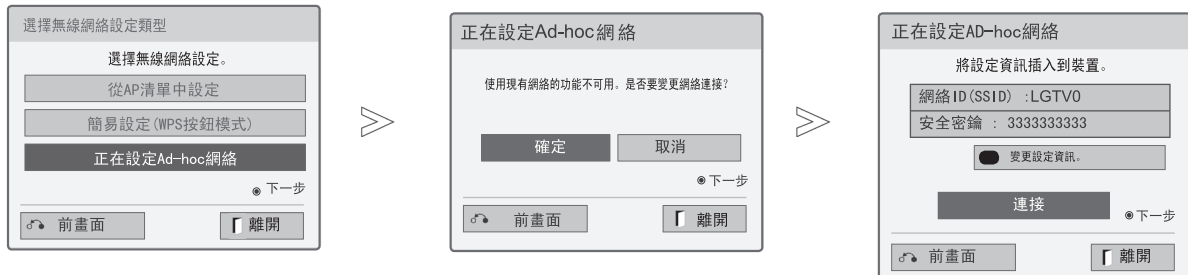

1 重覆第22頁的步驟1-3。

2  選擇正在設定AD-hoc網絡。

3  選擇確定。

4  選擇連接以連接點對點網絡。您可在電視畫面上看到網絡ID和安全密鑰。  
將此網絡ID和安全密鑰輸入到裝置。  
如果網絡無法運作，則使用紅色按鍵變更設定資料。

# 外部設備的安裝

## 網絡狀態

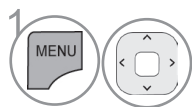
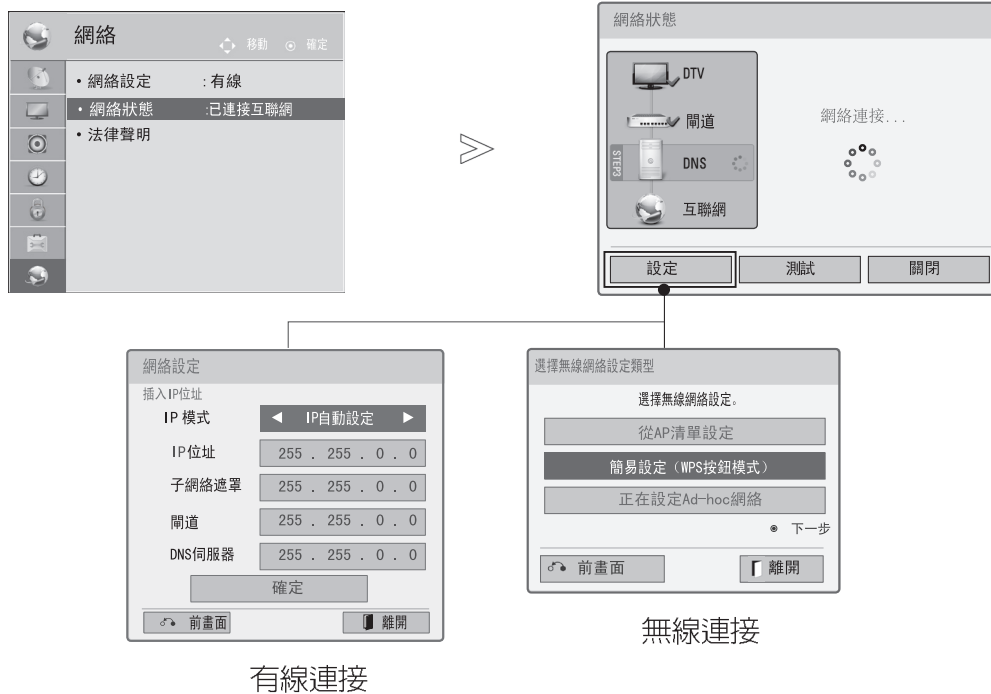

選擇網絡。

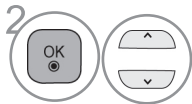

選擇網絡狀態。



檢查網絡狀態。

- 設定：返回網絡設定選單或無線網絡設定類型選單。
- 測試：設定網絡後，測試目前的網絡狀態。
- 關閉：返回上一級選單。

# 收看電視/節目控制

## 打開電視機

打開電視機後，您就能夠使用這些功能。

- 1 首先，正確地連接電源線。  
在本階段，電視機切換到備用模式。
- 2 在備用模式中，打開電視機，按下電視機上的  $\text{⏻}$  / I、INPUT 或 P  $\wedge$   $\vee$  按鍵，或按下遙控器上的  $\text{⏻}$ 、INPUT, P  $\wedge$   $\vee$  或NUMBER按鍵，電視機將會啓動。

## 執行初始設定

- 1 打開電視機後，如果OSD（螢幕選單）顯示在螢幕上，您可調整城市、展示模式選項、電源指示燈、自動選擇頻道。

### 註：

- a. 如果沒有完成初始設置就關閉了電視機，初始設置選單可再次顯示。
- b. 按下BACK按鍵，把當前的螢幕選單變為上一級螢幕選單。
- c. 對於沒有確定數碼電視廣播標準的那些國家，有些數碼電視功能可能無法工作，這要視乎數碼電視的廣播環境而定。
- d. “家用”模式是家庭環境的最佳設置，也是電視機的預設模式。
- e. “商店展示”模式是商店環境的最佳設置。如果用戶改變了畫質數據，則在一段時間後，“商店展示”模式會把產品重設為出廠設定值到出廠的畫面質量設置。
- f. 模式（家用、商店展示）可通過執行其他選項選單中的展示模式選項予以改變。

## 節目選擇

- 1 按下 P  $\wedge$   $\vee$  或NUMBER按鍵選擇一個節目編號。









## 音量調節

- 1 按下  $\blacktriangle$  +或-按鍵調節音量。
- 2 如果您希望關掉聲音，按下MUTE按鍵。  
您可以按下MUTE、 $\blacktriangle$  +或-，或AV Mode按鍵取消此功能。

# 收看電視/節目控制

## 快捷選單

您的電視的OSD（螢幕選單）可能與本手冊所示略有不同。Q.Menu（快捷選單）是用戶可能會經常用到的功能選單。

-  畫面比例：選擇想要的畫面格式。  
如要設置縮放，可選擇比例選單中的14:9、縮放和劇院縮放。完成縮放設置後，顯示器回到快捷選單。
-  **Clear Voice II**：把人聲範圍與其他聲音區分開來。此舉可幫助用戶聽到更佳的人聲。
-  影像模式：選擇想要的影像模式。
-  聲音模式：這是自動組合音色的功能，其音色組合最適合正在觀看的畫面。選擇想要的聲音模式。
-  音效語言：選擇音響輸出。
-  睡眠時間設定：設置睡眠定時器。
-  略過頻道關閉/開啓：選擇略過關/開。
-  **USB裝置**：選擇“退出USB裝置”以便彈出USB裝置。



1   顯示每個選單。

2  選擇想要的來源。





3  

- 按下Q.MENU/EXIT按鍵，返回正常的電視收看模式。
- 按下BACK按鍵，移動到上一級選單螢幕。

# 收看電視/節目控制

## 螢幕選單選擇和調整

您的電視的OSD（螢幕選單）可能與本手冊所示略有不同。

-   顯示每個選單。
-   選擇一個選單項目。
-  移動到彈出式選單。

- 按下紅色按鍵，您可檢查客戶支援選單。
- 按下綠色按鍵，您可檢查簡易手冊選單。
- 按下MENU/EXIT按鍵，返回正常電視收看模式。
- 按下BACK按鍵，移動到上一級選單螢幕。



# 收看電視/節目控制

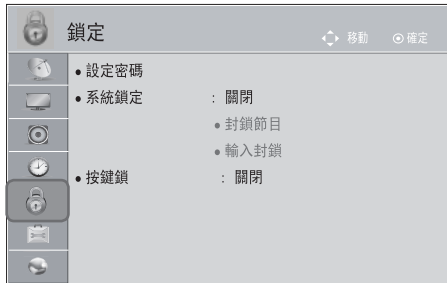

• 更多信息請參考“無線多媒體盒&無線發射接收棒”使用手冊。

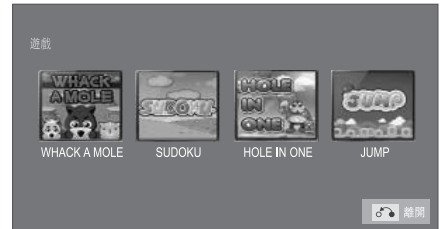
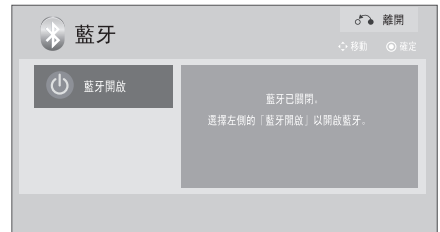



## 自動搜尋頻道

利用這一功能自動搜尋並儲存所有可看節目。

開始自動搜尋節目時，以前儲存的服務資訊將予全部刪除。

可儲存的節目數量最多為500個。但是，視乎廣播訊號而定，這個數量可能會不同。

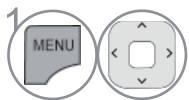

選擇設定。

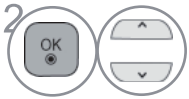

選擇自動搜尋頻道。

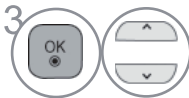

選擇開始。



執行自動搜尋頻道。

- 使用NUMBER按鍵，在系統鎖定‘開啓’中輸入4位數字密碼。
- 如希望繼續自動搜尋頻道，利用 ^ v 鍵選擇開始，然後按下確定鍵，否則選擇關閉。
- 自動編號：在自動搜尋頻道和手動搜尋頻道中略過擾亂頻道。

- 按下MENU/EXIT按鍵，返回正常的電視收看模式。
- 按下BACK按鍵，移動到上一級選單螢幕。

## 手動搜尋頻道 (在數碼模式中)

手動搜尋頻道，讓您將節目手動添加到節目清單。



- 1   選擇設定。
- 2   選擇手動搜尋頻道。
- 3   選擇數碼電視。
- 4   選擇想使用的頻道號碼。
- 5   如果有訊號，選擇更新或增加。

- 使用NUMBER按鍵，在系統鎖定‘開啓’中輸入4位數字密碼。

手動搜尋頻道時，您在每個所需項目中，使用自動搜尋頻道中設置的資料。  
如有需要變更，請先進行自動搜尋頻道。

- 按下MENU/EXIT按鍵，返回正常的電視收看模式。
- 按下BACK按鍵，移動到上一級選單螢幕。

# 收看電視/節目控制

## 手動搜尋頻道 (在模擬模式中)

手動搜尋頻道，可讓您手動調節電視台，並安排您想要的順序。



-   選擇設定。
-   選擇手動搜尋頻道。
-   選擇TV或有線TV。
-   或  選擇想要使用的節目編號。
-   選擇電視系統。
-   選擇V/UHF或纜線。
-   或  選擇想使用的頻道號碼。
-   開始搜索。
-   選擇儲存。

- 按下MENU按鍵，返回正常的電視收看模式。
- 按下BACK按鍵，移動到上一級選單螢幕。

- 使用NUMBER按鍵，在系統鎖定‘開啓’中輸入4位數字密碼。
- I：PAL I/II (英國/愛爾蘭/香港/南非)
- DK：PAL D/K (東歐/中國/非洲/獨聯體)
- NTSC M：美國/韓國/菲律賓
- 要儲存另一個頻道，重複步驟4-9。



## 指定電視台名稱

您可以使用五個字符，為每個節目編號指定一個名稱。

- 1 選擇設定。
- 2 選擇手動搜尋頻道。
- 3 選擇TV或有線TV。
- 4 選擇頻道命名。
- 5 選擇位置並選擇第二個字母，如此類推。  
您可使用字母A-Z、數字0-9、+/-和空格。
- 6 選擇關閉。
- 7 選擇儲存。

## ■ 微調

在正常情況下，微調只在接收差劣時需要使用。

- 1 選擇設定。
- 2 選擇手動搜尋頻道。
- 3 選擇TV或有線TV。
- 4 選擇微調。
- 5 微調頻道，以得到最佳畫面和聲音。
- 6 選擇儲存。

- 按下MENU/EXIT按鍵，返回正常的電視收看模式。
- 按下BACK按鍵，移動到上一級選單螢幕。

# 收看電視/節目控制

## 頻道編輯

如果略過了一個節目編號，您在收看電視節目收視期間，就不能夠使用按鍵選擇該編號。

如果您想選擇略過的節目，可用**NUMBER**按鍵直接輸入節目編號，或在頻道編輯選單中選擇該編號。

此功能使您能夠略過儲存的節目。

如果啟動自動搜尋頻道時沒有選擇“自動編號”，可用“移動”功能來變換節目編號。



-   選擇設定。
-   選擇頻道編輯。
-  輸入頻道編輯。
-  選擇要儲存或略過的節目。

- 按下**MENU/EXIT**按鍵，返回正常的電視收看模式。
- 按下**BACK**按鍵，移動到上一級選單螢幕。

## 在數碼電視/收音機模式中

### ■ 略過節目編號

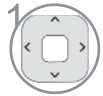

選擇要略過的節目編號。



節目編號變為藍色。



釋放。

- 略過節目時，被略過的節目顯示為藍色。在收看電視期間，您不能使用 P ^ v 按鍵來選擇這些略過的節目。
- 如果您想選擇略過的節目，可用NUMBER按鍵直接輸入節目編號，或在頻道編輯或EPG中選擇該編號。

### ■ 封鎖節目編號



選擇要封鎖的節目編號。



節目編號變成黃色。



釋放。

- 即使在鎖定系統關閉時，也能夠註冊為“封鎖節目”。

## 在TV/有線TV模式中

此功能能夠讓您刪除或略過儲存的節目。  
您也可移動一些頻道，並使用其他節目編號。

### ■ 刪除節目



選擇要刪除的節目編號。



節目編號變成紅色。



刪除。







釋放。



- 所選的節目被刪除後，後面所有節目上移一格。

# 收看電視/節目控制

## ■ 移動節目

- 1  選擇要移動的節目編號。
- 2   節目編號變為綠色。
- 3  釋放。

## ■ 略過節目編號

- 1  選擇要略過的節目編號。
  - 2  節目編號變為藍色。
  - 3  釋放。
- 如果略過了一個節目編號，您在收看電視節目收視期間，就不能夠使用 **P** ^ v 按鍵選擇該編號。
  - 如果您想選擇略過的節目，可用 **NUMBER** 按鍵直接輸入節目編號，或在頻道編輯或 EPG 中選擇該編號。



## ■ 封鎖節目編號

- 1  選擇要封鎖的節目編號。
- 2  節目編號變為黃色。
- 3  釋放。

· 即使在鎖定系統關閉時，也能夠註冊為“鎖定節目”。

## ■ 選擇我最喜愛的節目

我最喜愛的節目是一項很方便的功能，讓您不用等待電視掃描中間所有節目，就可以快速掃描到您選擇的節目。

- 1  選擇您想看的節目。
- 2  把相應的節目添加到當前我最喜愛的節目組中。
- 3  釋放。

---

■ 選擇我最喜愛的節目組



1 選擇您想看的節目。



2 顯示彈出式視窗，此時您可以改變我最喜愛的節目組。



3 選擇我最喜愛的節目組。



# 收看電視/節目控制

## 訊號加強器（在數碼模式中）

如果接收不良，選擇訊號加強器為開啓。  
訊號強時，選擇“關閉”。

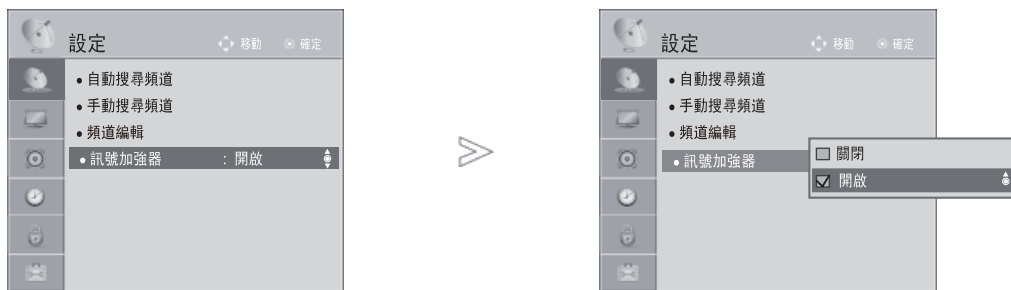

-   選擇設定。
-   選擇訊號加強器。
-   選擇開啓或關閉。
-  儲存。

- 按下MENU/EXIT按鍵，返回正常的電視收看模式。
- 按下BACK按鍵，移動到上一級選單螢幕。







# 收看電視/節目控制

## 軟件更新

軟件更新，是指軟件可通過數碼地面廣播系統進行下載。

\*實際使用情況視乎個別國家/地區及服務供應商而定。



-   選擇客戶支援。
-  選擇軟件更新。
-   選擇開啓或關閉。
  - 如果選擇開啓，將出現用戶確認資訊對話框，通知您找到新軟件。
-  儲存。

- 按下EXIT按鍵，返回正常的電視收看模式。
- 按下BACK按鍵，移動到上一級選單螢幕。

## ■ 設置“軟件更新”時

有時候，傳送更新數碼軟件資訊，會使電視螢幕上出現以下選單。

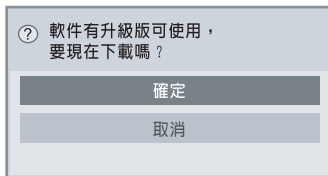

簡單更新：用於當前更新流

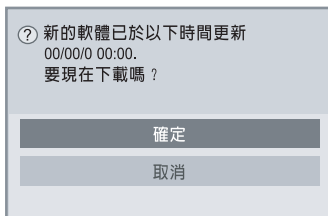

進度更新：用於進度更新流  
軟件更新選單為“關閉”時，將會出現提示“開啓”的資訊。

選擇“確定”時，下載開始。此時不會顯示下載進度彈出式視窗。下載進度狀態可在軟件更新選單中檢查。



下載結束後，出現如下視窗。選擇“確定”，電視機就會重新啓動。

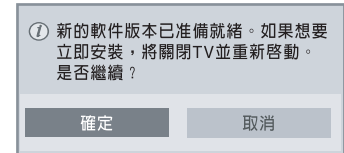

- 軟件更新過程中，請注意以下幾點：
- 電視機電源不得中斷。
  - 天線不得斷開。
  - 進行軟件更新後，您可以在軟件更新選單中確認更新軟件的版本。
  - 下載軟件可能要花上數小時，所以要確保下載過程中電源穩定。
  - 軟件只會在待機模式，或在MUX中使用軟件更新服務下載，且在拔掉電源線或未用軟件更新服務查看MUX時，停止下載。
  - 用軟件更新服務返回待機模式或MUX模式時，軟件下載將從其停止的地方恢復下載。

# 收看電視/節目控制

## 圖片/聲音測試

這是一項用戶支援功能，能夠進行圖片和聲音測試。

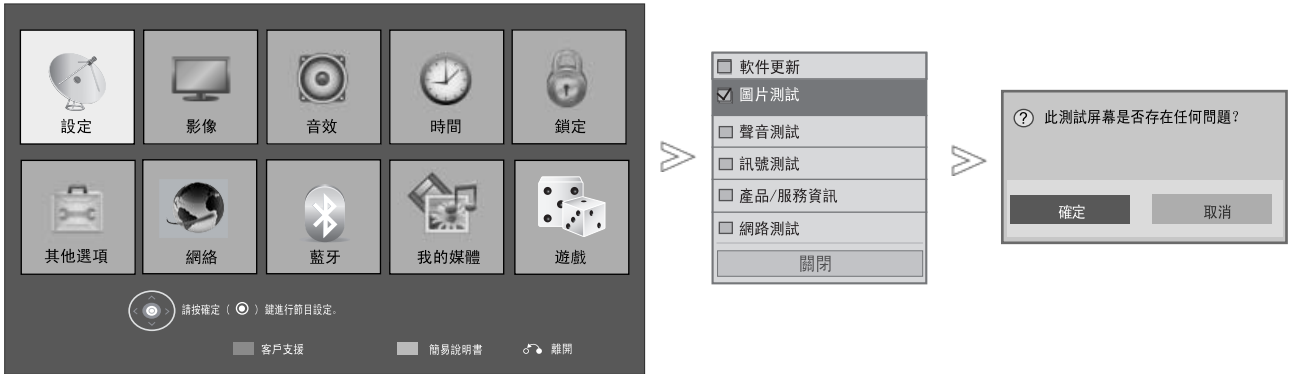

- 1   選擇客戶支援。
- 2  選擇圖片測試或聲音測試。
- 3   選擇確定或取消。

# 訊號測試

此功能可使您查看有關製造商、型號及軟件版本方面的資訊。  
 這顯示了資訊和已調好\*MUX的訊號強度。  
 這顯示了訊號資訊和選定MUX的服務名稱。  
 (\*MUX：數碼廣播中的高級頻道目錄。)

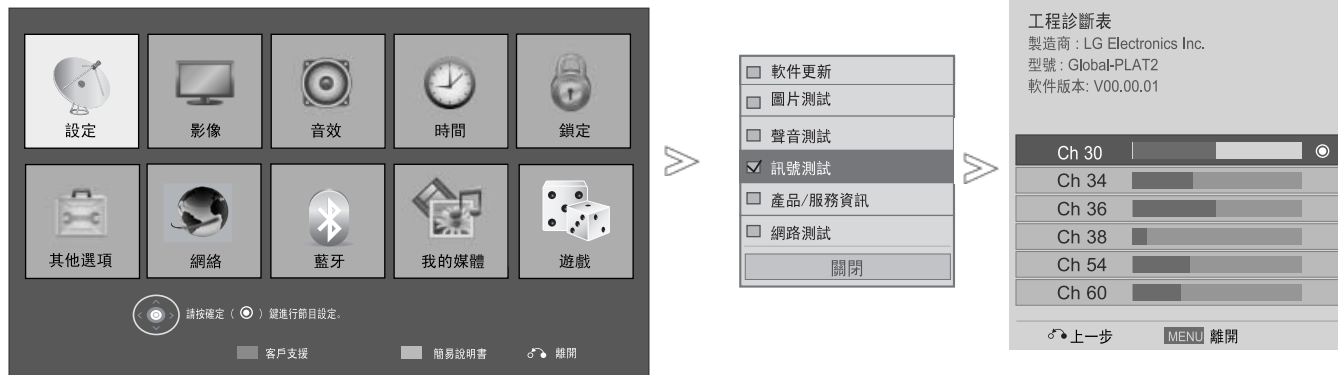

- 1   選擇客戶支援。
- 2  選擇訊號測試。
- 3  顯示製造商、型號及軟件版本。
- 4   顯示頻道資訊。



- 按下EXIT按鍵，返回正常的電視收看模式。
- 按下BACK按鍵，移動到上一級選單螢幕。

# 收看電視/節目控制

## 產品/服務資訊

這是一項用戶支援功能，能夠看到產品/服務資訊和客戶服務中心的資訊。



1.  **RED** 選擇客戶支援。
2.  選擇產品/服務資訊。
3.  顯示型號/類型、軟件版本、序列號、使用時間、客戶服務中心及主頁。

# 網絡測試

這是客戶支援功能，可測試網絡連線的狀態。



- 1   選擇客戶支援。
- 2  選擇網絡測試。
- 3  測試網絡狀態。

# 簡易手冊

您可查看電視上的簡易手冊，簡單而有效地獲得電視資訊。  
操作簡易手冊期間，電視機將會啟動靜音。



1 選擇簡易手冊。



2 選擇您想看的手冊內容。

- 按下EXIT按鍵，返回正常的電視收看模式。



# 收看電視/節目控制

## 選擇節目清單

您可以顯示節目清單，檢查儲存在記憶體中頻道。





### 顯示節目清單

1  顯示節目清單。

- 您會找到一些藍色的節目。這些節目已在頻道編輯模式中設定好可以略過。
- 一些節目在節目清單中顯示頻道號碼，表示沒有指定電視台名稱。

 進行頻道編輯。

### 在節目清單中選擇節目

1  選擇節目。  
 2  切換到選定的節目編號。

 模式將從您當前觀看的節目，在數碼電視、收音機、電視、有線電視之間進行切換。

■ 通過節目清單選擇



1 翻頁。



2 返回到正常的電視收看模式。

■ 顯示我最喜愛的節目清單



1 顯示我最喜愛的節目清單。



進行頻道編輯。



現時的頻道，已在目前選定的節目組中註冊為首選頻道/已取消註冊。



已改變我最喜愛的節目組。

# 收看電視/節目控制

## 輸入清單

使用TV/RAD按鍵，您可以在數碼電視/收音機/電視模式中，從外部輸入轉為天線輸入，及轉為最後收看的電視節目。

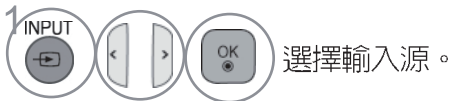

- 天線：收看數碼電視/電視時，請選擇“天線”。
- 纜線：收看有線數碼電視/有線電視時，請選擇“纜線”。
- **USB**：使用USB時，請選擇“USB”，此選項視乎接頭而定。
- **AV**：收看VCR或者外接設備時，請選擇“AV”。
- 色差：使用DVD或者數碼機頂盒時，請選擇“色差”，此選項此選項視乎接頭而定。
- **RGB**：使用PC時，請選擇“RGB”，此選項此選項視乎接頭而定。
- **HDMI**：使用DVD、PC或者數碼機頂盒時，請選擇“HDMI”，此選項視乎接頭而定。

## 輸入類別

為每個輸入源選擇一個標誌。

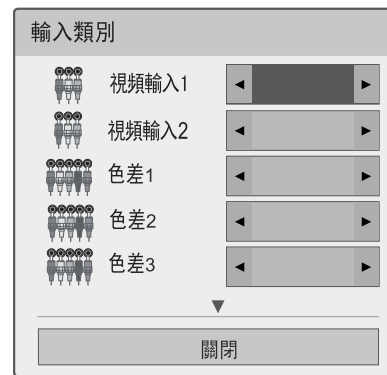

- 1  **BLUE** 選擇輸入類別。
- 2  選擇來源。
- 3  選擇標誌。

- 按下EXIT按鍵，返回正常的電視收看模式。
- 按下BACK按鍵，移動到上一級選單螢幕。

# 收看電視/節目控制

## SIMPLINK

此功能僅適用於貼有SIMPLINK標籤的裝置。

請檢查裝置是否有SIMPLINK標籤。

與其他帶有HDMI-CEC功能的產品一起使用時，本電視機未必能正確運作。

因此，您可以在無需額外纜線和設置的情況下，通過HDMI纜線控制並播放其他連接至顯示器的AV裝置。

如果您不需要進入SIMPLINE選單，請選擇“關閉”。



顯示SIMPLINK。



選擇開啓或關閉。



儲存。

- 按下EXIT按鍵，返回正常的電視收看模式。
- 按下BACK按鍵，移動到上一級選單螢幕。

連接至貼有SIMPLINK標籤的家庭影院。

- 1 利用HDMI纜線，將HDMI/DVI IN 1，HDMI/DVI IN 2，HDMI/DVI IN 3或HDMI4，連接至電視機背後的接線端和家庭影院的HDMI輸出接線端。
- 2 利用光纖線，將數碼音頻輸出連接至電視機背後的接線端，和家庭影院的數碼音頻輸入接線端。
- 3 按下SIMPLINK按鍵，在揚聲器選單中選擇家庭影院。

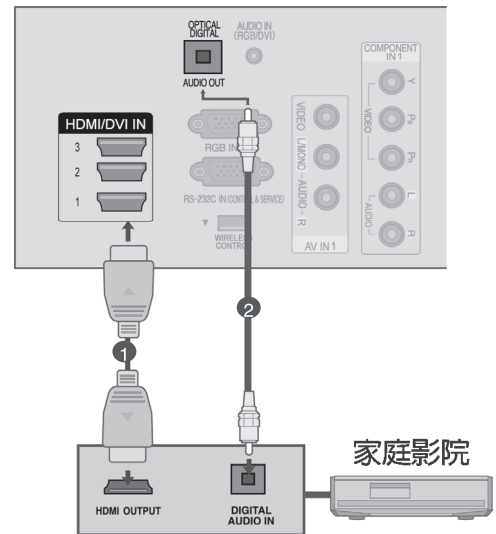

- ▶ 選擇或使用帶有家庭影院功能的媒體裝置時，揚聲器會自動進入家庭影院揚聲器模式（HT揚聲器）。

**! 註：**

- ▶ 使用HDMI纜線，將電視機的HDMI/DVI IN或者HDMI IN接線端連接至SIMPLINK裝置的接線端（HDMI接線端）。
- ▶ 按下遙控器上的INPUT按鍵以切換輸入源時，您可以停止由SIMPLINK控制的裝置的操作。

# 收看電視/節目控制

## SIMPLINK功能

### Disc重放

按下 ^ < > , OK , ▶ ■ || ◀◀ 和 ▶▶ 等按鍵，控制已連接的AV 裝置。

### 直接播放

在將 AV 裝置連接至電視機之後，您可以直接控制該裝置，並在無需額外設置的情況下播放媒體檔案。

### 選擇 AV 裝置

允許您選擇一種已經連接至電視機的 AV 裝置，並操作該裝置。

### 關閉所有裝置

關閉電視機時，所有已連接的裝置都會被關閉。

### 切換音頻輸出

切換音頻輸出的簡便方式。

### 同步開機

帶有 Simplink 功能的設備如果連接至 HDMI 接線端，那麼該設備開始播放時，電視機將自動變為開啓模式。

\*通過 HDMI 纜線連接至電視機，但並不支援 SIMPLINK 的裝置，不具備此功能。

註：如要操作 SIMPLINK，應當使用帶有 \*CEC功能的 1.3 版本以上 HDMI 纜線。

(\*CEC：消費者電子控制)。

## SIMPLINK選單

先按下 $\wedge$   $\vee$   $\lt$   $\gt$  按鍵，然後按下“確定”按鍵，來選擇您想要的 SIMPLINK 源。

- ❶ 收看電視：不管當前的模式如何，將切換至之前的電視節目。
- ❷ **DISC**重放：選擇並播放已連接的光碟。如裝置支援多張光碟，光碟的名稱將顯示在螢幕最下面。
- ❸ **VCR**重放：播放並控制已連接的VCR。
- ❹ 硬碟錄像重放：播放並控制儲存在硬碟中的錄像。
- ❺ 音頻輸出至家庭影院/音頻輸出至電視：音頻輸出選擇為家庭影院或電視喇叭。

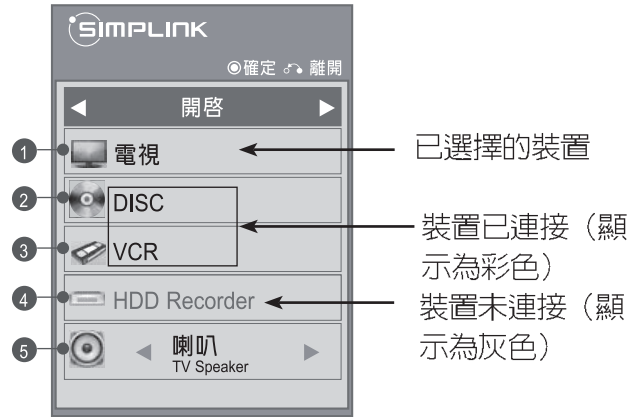

- 家庭影院：每次只能支援一台。
- DVD、錄影機：每次支援四台。
- VCR：每次只能支援一台。



# 收看電視/節目控制

## AV模式

您可以選擇最佳影音效果。

- 關閉 關閉AV模式。
- 劇院 觀看電影的最佳影音效果。
- 運動 收看體育節目的最佳影音效果。
- 遊戲 玩遊戲時獲得的最佳影音效果。

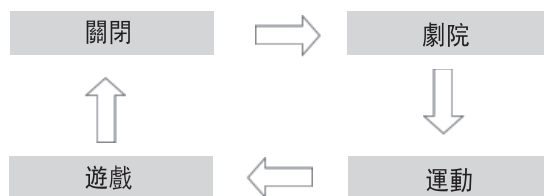

1 按下AV模式按鍵，再次選擇您想要的來源。



- 如果選擇AV模式中的電影，影像選單和音效選單中的影像模式和聲音模式，將分別選為劇院。
- 如果選擇AV模式中的“關閉”，您最初設置的畫面和影像模式將予選擇。

## 重設為出廠設定值（返回原始出廠設置）

此功能將對所有設置進行重設為出廠設定值。

但是，影像模式的  白天和  晚上設置不可以被重設為出廠設定值。

如果您搬至其他城市或國家，重設為出廠設定值十分有用。

出廠重置完成時，您必須重新進行執行初始設定。

系統鎖定選單出現”開啓”時，就會出現輸入密碼提示。



- 1   選擇其他選項。
- 2   選擇重設為出廠設定值。
- 3   選擇確定。
- 4  啓動出廠重置。

• 系統鎖定為”開啓”時，如果您忘記密碼，可以在遙控器上按下“0”、“3”、“2”、“5”。

- 按下MENU/EXIT按鍵，返回正常的電視收看模式。
- 按下BACK按鍵，移動到上一級選單螢幕。

## 法律聲明

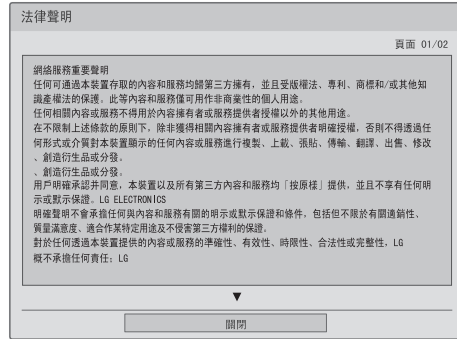

### 與網絡服務有關的重要聲明

所有經由此裝置取得的內容和服務均屬第三方所有，並受版權、專利、商標及/或其他知識產權法保護。所提供的此等內容及服務，只用作您的個人及非商業用途。您不得以未經內容擁有者或服務供應商授權的方式，使用任何內容或服務。在不限制上述條文的情況下，除非由適當的內容擁有者或服務供應商明示授權，您不得以任何方式或以任何媒介複製、上載、張貼、傳輸、翻譯、銷售、修改、散播任何經由此裝置顯示的內容或服務或以此製作衍生作品。

您確認並同意，裝置及所有第三方內容及服務按「現有」基礎提供，且並無任何明示或暗示的保證。**LG ELECTRONICS**清楚明示，對任內容及服務明示或暗示的保證或條件不予負責，包括但不限於商業適售性、質量滿意度、適宜於某一特別用途及不侵害第三方的權利。**LG**並不保證經由此裝置取得的任何內容或服務的準確性、有效性、及時性、合法性或完整性，也不保證裝置或服務將會符合您的要求，或裝置或服務的操作不受干擾或不會出現錯誤。在任何情況下（包括疏忽），**LG**均不會負責在合約或民事侵權法上的任何直接、間接、附帶、特別或衍生損害，或因為您或任何第三方所引致的任何其他損害、藏有的任何資訊或存取的任何內容或服務，即使已事先獲告知可能會造成此等損害亦然。

第三方服務可能會隨時更改、暫停、移除、終止或受到干擾，或者停用存取而不作任何通知。在何時取得甚麼內容或服務，**LG**並不作聲明或保證。由第三方傳輸的內容及服務所使用的網絡及傳輸設施，**LG**並無控制權。**LG**可在任何情況下，對某些服務或內容的使用或存取設下限制，而不作通知或承擔責任。經由此裝置取得的任何內容或服務，如有任何改變、干擾、停用、移除或暫停，**LG**清楚明示不負上任何責任。

**LG**不對任何有關內容和服務的客戶服務負責。任何有關內容和服務的問題或客戶服務要求，應直接向相關的內容及服務供應商查詢。

# NETCAST

## NETCAST選單

這些服務由獨立的内容供應商提供。

請前往内容供應商的網站，查詢其服務的特定資訊。（然而，視乎内容供應商而定，一些内容說明可能不予提供。NETCAST選單源可能因國家/地區不同而有所分別。

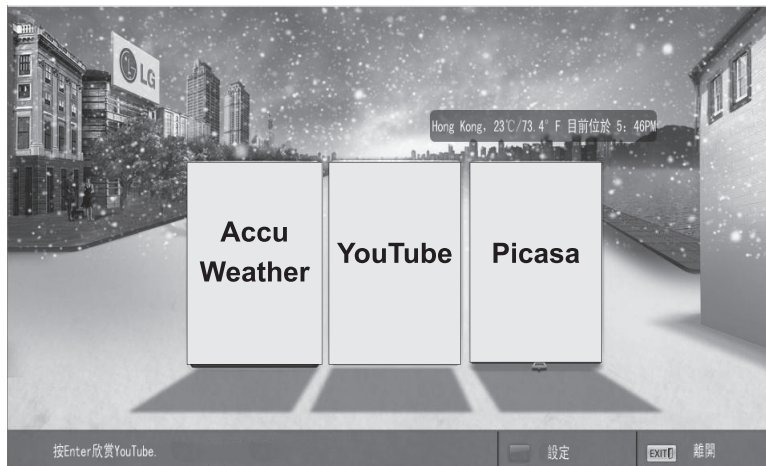

1  選擇NETCAST選單選項。

2  享用ACCUWEATHER、PICASA或YOUTUBE。

### ! 註：

- ▶ 由電視機搜尋的視頻列表，可能與電腦瀏覽器搜尋到的列表有所不同。
- ▶ 本電視機的設定，不會影響YOUTUBE的重放質素。
- ▶ 視乎寬頻速度而定，播放視頻時可能會出現暫停、停止或進行緩衝處理的情況。建議最低連線速度為1.5MBPS。如要獲得最佳播放環境，則需要4.0MBPS的連線速度。有時候，您的寬頻速度會根據ISP的網絡狀況而有差別。如在保持快速而可靠的連線方面遇上問題，或您想增加連線速度，請聯絡您的ISP。很多ISP都會提供多種寬頻速度選項。
- ▶ 要查閱由内容供應商提供的用戶手冊，請前往我們的網站，網址為<http://www.lg.com>。
- ▶ 要查看ORANGE或MAXDROME的啓用方法，請按CD手冊中的ORANGE或MAXDROME（只限法文和德文版本）。
- ▶ 要使用需要登入的服務，請用電腦前往網站加入適用的服務，然後在電視機上登入，以享用各種額外功能。
- ▶ 按下紅色按鍵，設定想要選擇的城市後，NETCAST的背景就會設定為所選城市的天氣。
- ▶ 如果螢幕中出現靜止圖像或視頻，而且在2分鐘後仍無用戶操作，螢幕保護程式就會自動啓用，以防止固定圖像留在螢幕畫面上（只在PLASMA電漿電視機上適用）。

- 按下紅色按鍵，選擇所在地區的天氣狀況。
- 按下EXIT按鍵，返回正常電視收看模式。



# YOUTUBE

YOUTUBE為視頻分享網站，用戶可上載、查看和分享視頻短片。

## YOUTUBE螢幕組件

- 1 YOUTUBE選單
- 2 視頻列表



-  設定選項選單。
-  返回NETCAST選單。
-  返回電視收看模式。

### ! 註：

- ▶ 如果正在完整模式下播放YOUTUBE影片，則按下Q.MENU按鍵時，您可設定視頻選項。

# NETCAST

## YOUTUBE服務選單

- 首頁：您可即時觀看熱門視頻。
- 精選影片：顯示精選視頻列表。
- 最高評分：顯示YOUTUBE伺服器中最高評分的視頻列表。
- 最多觀看次數：顯示最多觀看次數的視頻列表。
- 搜尋：顯示輔助鍵盤/鍵盤選單。
- 觀看記錄：顯示先前播放過的視頻列表。最多可儲存20段視頻。
  
- 我的最愛：在登入狀態中，此選單會顯示您的帳戶在YOUTUBE伺服器中編排的視頻列表（即使視頻已在伺服器中作出編排，一些視頻也可能不會出現於我的最愛列表）。
  
- 登入（登出）：顯示輔助鍵盤/鍵盤選單，以作登入或返回登出狀態之用。

## 使用遙控器

	停止視頻，並顯示相關的視頻列表。
	在播放視頻時暫停視頻。
	播放所選的視頻。
	向前或向後跳段播放。
	設定選項選單。
	返回NETCAST選單。
	返回電視收看模式。

# ACCUWEATHER

ACCUWEATHER此一程式，用於查看用戶想觀看之地區的天氣情況。

## ACCUWEATHER螢幕組件

- 1 ACCUWEATHER選單
- 2 各大城市的天氣列表
- 3 搖控器上相應的按鍵

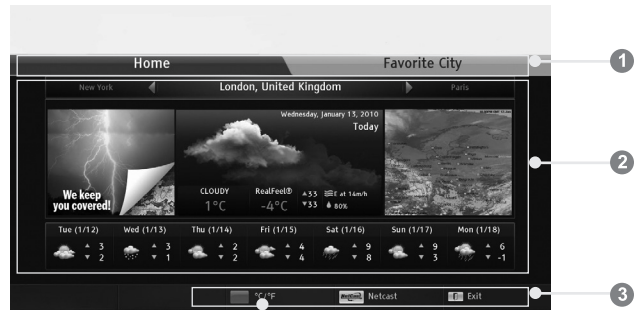

**RED** 在攝氏 (° C) 及華氏 (° F) 之間切換。



移動焦點到想要的選單。



選擇已對焦的選單。



返回NETCAST選單。



返回電視收看模式。

## ACCUWEATHER服務選單

- HOME (首頁)：顯示所選城市的天氣情況。
- FAVORITE CITY (我的最愛城市)：經常查看的城市，可登記查看城市的天氣情況。

### ! 註：

- ▶ 預設已登記的城市為紐約、倫敦和巴黎。用戶可在FAVORITE CITY (我的最愛城市) 中增加/刪除城市。
- ▶ LG對於天氣報告的準確程度概不負責。
- ▶ 視乎ACCUWEATHER所提供的資訊，適用的天氣資訊可能與實際天氣情況有別。

# NETCAST

## PICASA

PICASA是GOOGLE提供的應用程式，專注於數碼圖像檔案。

### PICASA螢幕組件

- 1 PICASA選單
- 2 照片列表
- 3 遙控器上相應的按鍵



選擇想要的照片。



顯示所選擇的照片。



返回NETCAST選單。



返回電視收看模式。

### PICASA服務選單

- 首頁：顯示精選照片列表。
- 好友：您可將持有想要的照片的用戶登記為好友。您可加入最多10位好友。
- 搜尋：顯示輔助鍵盤/鍵盤選單。
- 我的相片：您可查看上載到網絡的照片。此功能只可在登入後使用。
- 登入（登出）：顯示輔助鍵盤/鍵盤選單，以作登入或返回登出狀態之用。



# 使用藍牙

## 甚麼是藍牙？

藍牙 (BLUETOOTH) 是短距離網絡技術，使用2.4GHz頻率連接各類資訊裝置，例如電腦、手提電話、PDA (個人數碼助理) 和數碼電器產品。這是無線連接技術，無須連接任何電纜即可啓用數據交換。

使用藍牙通訊功能，您可以連接可啓用藍牙的無線耳機，或在使用本電視機時，以可啓用藍牙的手提電話接收圖像 (只限JPEG) 及聽音樂。

- 通訊規格：藍牙規格版本2.0 + EDR (增強資料速率)
- 輸出：藍牙規格功率等級2
- 最大通訊範圍：無阻隔的視線範圍約10米 (30呎)
- 頻段：2.4 GHz頻段 (2.4 GHz ~ 2.4835 GHz)
- 藍牙模組：EAX57538201 (LG ELECTRONICS)
- 相容的藍牙規範：GAVDP (GENERIC AUDIO/VIDEO DISTRIBUTION PROFILE)、A2DP (ADVANCED AUDIO DISTRIBUTION PROFILE)、HSP (HEADSET PROFILE)、OPP (OBJECT PUSH PROFILE)、BIP (BASIC IMAGING PROFILE)、FTP (FILE TRANSFER PROFILE)

### 使用藍牙時應注意的事項

- ▶ 在10米 (-45° ~ 45° ) 範圍內使用。
- ▶ 如果在範圍以外使用裝置，或在範圍內使用裝置但有物件阻隔，可能會導致通訊錯誤。
- ▶ 視乎周圍的裝置而定，可能會出現通訊錯誤。
- ▶ 使用相同頻率 (2.4 GHz，如無線LAN、微波爐等) 的產品，在使用相同的頻率頻寬時，可能會導致通訊錯誤。
- ▶ 裝置搜尋時間，會視乎藍牙裝置數目及操作情況而有分別。
- ▶ 裝置數目越少，搜尋成功的機會就會增加。
- ▶ 電磁波可能會受相應的無線裝置干擾。
- ▶ 由於相應的無線裝置有可能出現電磁波干擾，這些裝置無法提供與人類生活有關的服務。
- ▶ 您只可同時連接一個藍牙裝置。
- ▶ 使用藍牙耳機時，您不能再以其他藍牙裝置接收圖像 (只限JPEG) 或聽音樂。
- ▶ 有關藍牙的詳情，請參閱藍牙裝置的用戶手冊。
- ▶ USB (照片列表、音樂列表、電影列表) 和藍牙無法同時予以支援。
- ▶ 藍牙的操作受下列兩項條件限制：(1) 此裝置不得產生 (有害的) 干擾；(2) 此裝置必須接受任何接收到的干擾，包括可導致 (裝置的) 非預期操作的干擾。

QDID (合格設計認證) : B015199

# 設定藍牙

如欲使用藍牙耳機收聽廣播聲音、從外部裝置接收JPEG圖像並在電視機上觀看，或使用手提電話（藍牙裝置）聽音樂，您可使用無線通訊，而無須連接任何電纜。

您可選擇「開啓藍牙」，使用藍牙選單。  
若不想使用藍牙功能，請選擇「關閉藍牙」。

如果連接到外部藍牙裝置，您可在斷開裝置的連接後選擇「關閉藍牙」。



選擇藍牙。

選擇開啓藍牙。

- 按下MENU/EXIT按鍵，返回正常的電視收看模式。
- 按下BACK按鍵，移動到上一級選單螢幕。

# 使用藍牙

## 我的藍牙資訊

此功能為用戶提供「我的藍牙資訊」。  
電視機並無連接任何裝置時可使用「編輯」。

您可編輯「設定電視PIN」或「設定電視名稱」。您可檢查電視位址。

如要接受部藍牙裝置的連接，或連接到外部藍牙裝置，就需輸入PIN。

有關如何設定外部藍牙裝置PIN的詳情，請參閱相關裝置的用戶手冊。

電視PIN由最多10位字組成。電視PIN必須超過1位字。



1    選擇藍牙。

2  顯示我的資訊選單。

3  選擇設定電視PIN或設定電視名稱。

4   您可使用字母A至Z、數字0至9、+號和-號及空格。

5  儲存。

- 按下< 按鍵，逐一刪除每位字。

- 按下MENU/EXIT按鍵，返回正常的電視收看模式。
- 按下BACK按鍵，移動到上一級選單螢幕。

## 藍牙耳機

如選擇藍牙耳機，您就可透過無線通訊，在藍牙耳機聽到電視機播放的聲音。首次使用前，您必須將其配接任何新的藍牙裝置。詳情請參閱相關裝置的用戶手冊。最多可配接12個裝置。  
搜尋藍牙耳機時，除了「停止」（確定按鍵）外，其他按鍵無法使用。

### 連接新的藍牙耳機

您只可在已中斷連接的情況下，搜尋新的藍牙耳機。執行搜尋時，會顯示所有回應的藍牙裝置列表。  
搜尋到新的藍牙裝置後，需確認PIN號碼連接裝置。詳情請參閱相關裝置的用戶手冊。

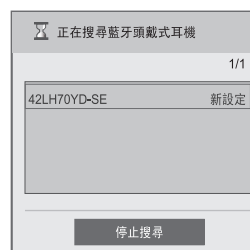

- 1    選擇藍牙。
- 2  選擇開啓藍牙。
- 3   選擇搜尋耳機。
- 4   選擇想要使用的藍牙耳機。
- 5  選擇想要的藍牙耳機PIN號碼。請參閱相關裝置的用戶手冊，以取得PIN號碼。
- 6  連接藍牙耳機。





- 按下MENU/EXIT按鍵，返回正常的電視收看模式。
- 按下BACK按鍵，移動到上一級選單螢幕。

# 使用藍牙

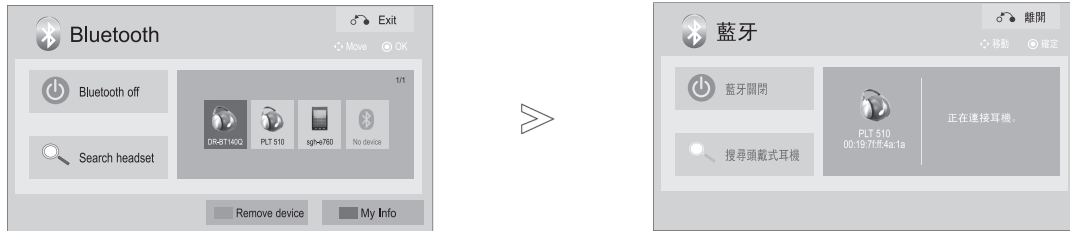
## 連接已登記的藍牙耳機

藍牙耳機列表的編排次序，是最近使用和目前使用的耳機列於最頂。  
連接已登記的藍牙裝置時，您可選擇並直接連接，無需再輸入任何PIN確認。









1.    選擇藍牙。
2.   選擇想要的藍牙耳機。
3.  連接藍牙耳機。

- 連接或使用藍牙耳機後，如果將電視機的電源關上再開啓，耳機設定會自動變成已中斷連接狀況。
- 連接藍牙耳機後，電視揚聲器就會切換到靜音狀況，而電視機則只會從耳機發出聲音。

## 使用藍牙耳機使中斷連接



- 1    選擇藍牙。
- 2  選擇中斷連接。
- 2   選擇中斷連接。
- 3  中斷藍牙耳機的連接。

# 使用藍牙

## 要求將藍牙耳機連接到電視機

藍牙選單為「開」，而且從耳機收到連接要求，就會顯示此訊息。

並非所有耳機均支援此功能（請參閱相關藍牙耳機的用戶手冊）。一些類型的耳機，可在關/開的情況下嘗試連接，即使這些裝置並不包括在「已登記列表」之內亦然。

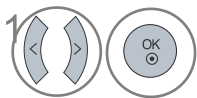
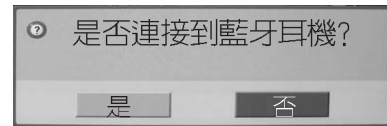

選擇是或否。

### 註：

- ▶ LG建議使用下列耳機型號：
  - 單聲道立體聲：NOKIA：BH501 / JABRA：BT620S / SONY：DR-BT30Q / PHILIPS：SHB7100 / PLANTRONICS：PULSAR590 / MOTOROLA：HT820 / MOTOROLA：S9 / LG：HBS200
  - 只有立體聲：LOGITECH：FREEPULSE-WIRELESS
  - 只有單聲道：MOTOROLA：H800 / JABRA：BT250V / JABRA：BT2040 / PLANTRONICS：DISCOVERY665 / NOKIA：BH-900 / SONY ERICSSON：HBH-GV435 / SAMSUNG：WEP500 / LG：PRADA HBM-510視乎耳機緩衝記憶體大小而定，可能會出現音頻延遲。
- ▶ 每次只能連接一個藍牙耳機。
- ▶ 因關閉電視機等出現的失去連接情況，不會自動得到修復。請嘗試再次連接相應的裝置。
- ▶ 操作耳機時，一些操作可能會較慢。
- ▶ 即使您在進行SIMPLINK操作期間使用耳機，其後選擇SIMPLINK家庭影院，電視機也不會自動切換到家庭影院揚聲器。
- ▶ 如果耳機連接持續失敗，請再一次配接裝置。
- ▶ 單聲道耳機的音頻質素，並不會與立體聲耳機的質素一樣好。
- ▶ 單聲道耳機可能會因與電視機距離加長而聽到噪音，因為這些耳機使用與立體聲耳機不同的傳輸方法。
- ▶ 使用藍牙耳機時，音量+/-和靜音鍵無法操作，音頻選單也會返回預設值並停用。
- ▶ 藍牙設定為「開啓」時，如果任何已登記的裝置已開啓，電視機會自動切換到藍牙模式，即使您正在另一個輸入模式中觀看亦然。此時，應將藍牙設定為「關閉」。
- ▶ 獲官方確認為與藍牙相容的立體聲/單聲道耳機，可在搜尋時得到連接。
- ▶ 支援藍牙裝置A2DP或HSP功能的立體聲/單聲道耳機可得到連接。
- ▶ 如果電視機周圍環境如下所述，裝置可能會無法搜尋得到，或無法正確連接。
  - 有很強的電磁波。
  - 有很多藍牙裝置。
  - 已關閉耳機、未準備妥當或出現錯誤。
  - 由於像微波爐、無線LAN、PLASMA燈、煤氣爐等產品使用相同率頻範圍，因此可導致通訊錯誤。

# 使用藍牙

## 移除藍牙裝置

登記12個裝置後，您就不能登記更多裝置，外部裝置也就無法再與電視機配接。此時，您應刪除一個裝置（如果裝置已連接到電視機，則應首先中斷連接），然後您就可以登記另一個裝置。選擇沒有連接到電視機的裝置，則可選擇「移除裝置」。

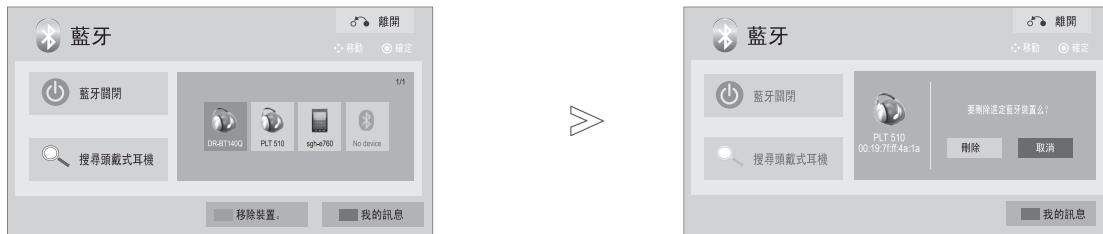

-    選擇藍牙。
-  選擇移除裝置。
-  選擇刪除。
-  移除藍牙裝置。

- 按下MENU/EXIT 按鍵，返回正常的電視收看模式。
- 按下BACK 按鍵，移動到上一級選單螢幕。



# 使用藍牙

## 從外部藍牙裝置接收照片

有關如何從外部藍牙裝置發送相片（只限JPEG）到電視機的詳情，請參閱相關裝置的用戶手冊。

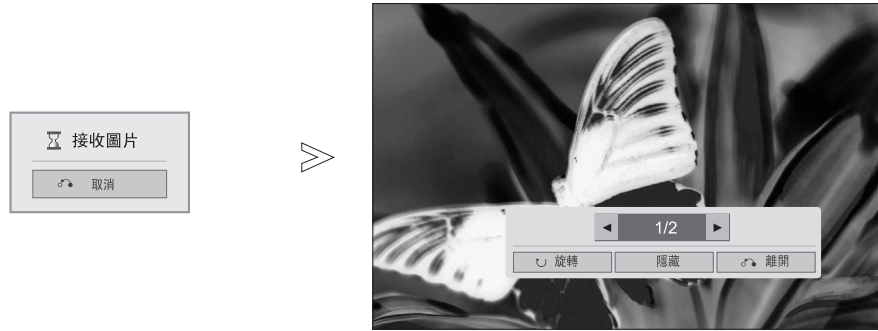

- 使用 $\wedge$   $\vee$   $\lt$   $\gt$  按鍵選擇隱藏時，OSD會消失；再按下確定按鍵後會再次顯示。



選擇想要的照片。

 (旋轉)：旋轉照片。

- 在  (旋轉) 上按下確定按鍵，照片會順時針旋轉90°。

- 可接收圖像的累積大小上限為10MB。
- 使用藍牙耳機期間，您無法接收圖像。
- 使用藍牙裝置聽音樂期間，您無法接收圖像。
- 外部藍牙裝置正在發送照片時，按下返回按鍵可停止接收照片。所有已接收的照片均會被刪除。
- 使用某些藍牙裝置時，您可能無法將圖像（JPEG）檔案傳送到電視機。

## 從外部藍牙裝置聽音樂

有關如何使用外部藍牙裝置經由電視機聽音樂的詳情，請參閱相關裝置的用戶手冊。您應該使用支援A2DP（作為外部裝置）的藍牙裝置。

- 使用某些藍牙裝置時，您可能無法透過電視機的揚聲器系統聽音樂。



正在聆聽藍牙串流音樂...  
按任意鍵結束。

- 按下  $\triangleleft$  +或- 按鍵調整音量。
- 如欲關閉聲音，按下靜音按鍵。
- 按下返回按鍵，返回正常電視收看模式。

### ! 註：

- ▶ 使用藍牙耳機期間，您無法聽音樂。
- ▶ 接收圖像期間，您無法聽音樂。

# 使用 USB 裝置

## 連接 USB 裝置時

連接USB 裝置時，會自動顯示此彈出式選單。

啓動含有選單、EPG或時間表的螢幕選單時，不會顯示“彈出式選單”。

彈出式選單出現時，您可以選擇USB選單裡的音樂清單、相片清單或電影清單。

在USB 裝置中，您不可以添加新資料夾或刪除現有的資料夾。

- 1 將USB 裝置連接至電視機上的USB IN 1或USB IN 2接口。

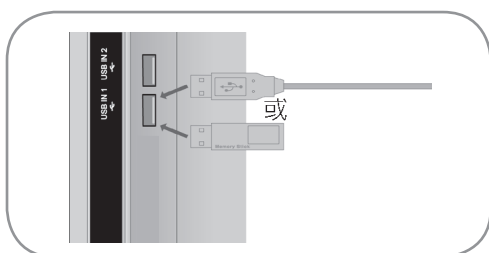

- 僅支援照片 (JPEG)、音樂 (MP3) 和電影 (DAT、MPG、MPEG、VOB、AVI、DIVX、MP4、MKV、TS、TRP、TP、ASF、WMV、FLV)。

### 退出USB 裝置時

退出USB 裝置前，選擇USB 裝置選單。

- 1 選擇 USB 裝置。
- 2 選擇 彈出。

- 2 選擇電影清單、相片清單或音樂清單。



- 3 選擇想要的裝置。

- 4 搜尋其他網絡裝置。



## 使用USB 裝置時應注意的事項

- ▶ 只能識別USB儲存裝置。
- ▶ 如果通過USB集線器連接USB儲存裝置，則該裝置不可被識別。
- ▶ 使用自動識別程式的USB儲存裝置不可以被識別。
- ▶ 使用自身驅動程式的USB儲存裝置不可被識別。
- ▶ 識別USB儲存裝置的速度取決於裝置本身。
- ▶ 已連接的USB儲存裝置正在運作時，請勿關閉電視機或者拔出USB 裝置。如果裝置被突然分離或拔出，已儲存的檔案或USB儲存裝置可能會被損壞。
- ▶ 人為在PC上操作的USB儲存裝置，請勿連接至電視機。該裝置可能會導致產品出現故障或無法播放。請謹記只能使用存有普通音樂檔案、圖像檔案或電影檔案的USB儲存裝置。
- ▶ 請只使用由Windows操作系統提供、已格式化為FAT32或NTFS檔案系統的USB儲存裝置。如果儲存裝置被格式化為另一種Windows不支援的工具程式，儲存裝置就無法被識別。
- ▶ 請將電源接至需使用外部電源的USB儲存裝置（0.5A以上），否則該裝置無法被識別。
- ▶ 請用裝置製造商提供的連接線連接USB儲存裝置。
- ▶ 某些USB儲存裝置可能無法順利支援或操作。
- ▶ USB儲存裝置的檔案對齊方式與Windows XP相似。可識別的檔案名稱最多為100個英文字符。
- ▶ 由於儲存在USB 裝置的數據有可能會被破壞，請確保已對重要檔案進行備份。我們不對任何數據損壞情況承擔責任。
- ▶ 如果USB硬碟沒有外部電源，則USB 裝置無法被識別，因此請確保連接外部電源。請使用電源轉接器來連接外部電源。我們不保證USB連接線適用於外部電源。
- ▶ 如果您的USB儲存裝置具有多個磁碟分割，或者您使用多合一USB讀卡器，您可以使用多達4個分割的USB儲存裝置。
- ▶ 如果將USB儲存裝置連接至多合一USB讀卡器，其容量數據可能無法被檢測。
- ▶ 如果USB儲存裝置無法正常運作，請斷開連接再重新連接。
- ▶ 每台USB儲存裝置的偵測到的速度都不盡相同。
- ▶ 連接USB 裝置時，如果電視機正在待機模式，則當打開電視機時，指定的硬碟將被自動載入。
- ▶ USB外置硬碟的建議容量為1TB或以下，USB記憶棒的建議容量為32GB或以下。
- ▶ 任何超過建議容量的裝置，可能無法正常運作。
- ▶ 如果帶有“智能節電模式”功能的USB外置硬碟無法運作，請關閉硬碟後重新開啓，使之正常運作。
- ▶ USB 2.0以下的USB儲存裝置也能支援。但是在電影清單中，該裝置也許無法正常運作。
- ▶ 在一個文件夾下，最多能識別1000個文件夾或文件。
- ▶ USB儲存裝置的檔案對齊方式與Windows XP相似。可識別的檔案名稱最多為100個英文字符。
- ▶ 一個資料夾內如有太多資料夾和檔案，則可能無法正常運作。
- ▶ 可識別文件夾多達200個。

# 使用 USB 裝置

## DLNA

### 有關DLNA

本電視機係由DLNA認證的數碼媒體產品，可從您得到DLNA認證的網絡裝置及DLNA伺服器、顯示及播放電影、照片及音樂內容。

數碼生活網絡聯盟（DLNA）是跨行業的機構，涵蓋消費者電子產品、電腦工業和流動裝置公司。數碼生活為消費者提供容易共享的的數碼媒體，

數碼生活為消費者提供易於共享數碼媒體的方法，方法是使用家中有線或無線的網絡。

DLNA認證標誌，使您易於尋找符合DLNA相容操作性指南的產品。本裝置附合DLNA相容操作性指南1.5版本。電腦執行DLNA伺服器軟件或其他DLNA相容的裝置連接到此播放器時，軟件或其他裝置可能需變更某些設定。詳情請參閱軟件或裝置的操作說明。

#### ! 註：

- ▶ 所提供的NERO MEDIAHOME 4 ESSENTIALS光碟，是只為分享此播放器的檔案和資料夾而設的定製版本軟件。
- ▶ 所提供的NERO MEDIAHOME 4 ESSENTIALS軟件，並不支援下列功能：轉碼、遠端監控、電視控制、互聯網服務和APPLE ITUNES。
- ▶ 本說明書解釋NERO MEDIAHOME 4 ESSENTIALS英文版本的操作以作示例。請參考您實際操作的語言版本，並跟從其解釋。

## 安裝NERO MEDIAHOME 4 ESSENTIALS

NERO MEDIAHOME 4 ESSENTIALS 這款軟件，用於共享儲存在您的電腦或本電視機的电影、音樂及照片檔案。

安裝NERO MEDIAHOME 4 ESSENTIALS的電腦系統要求

- ☒ WINDOWS? XP (SERVICE PACK 2或較後版本)、WINDOWS VISTA? (無需SERVICE PACK)、WINDOWS? XP MEDIA CENTER EDITION 2005 (SERVICE PACK 2或較後版本)、WINDOWS SERVER? 2003
- ☒ WINDOWS VISTA? 64位元版本 (應用程式在32位元模式下運行)
- ☒ 硬碟空間：200 MB 硬碟空間為NERO MEDIAHOME可單獨執行版本的基本安裝空間
- ☒ 1.2 GHZ INTEL? PENTIUM? III或AMD SEMPRON, 2200+ 處理器
- ☒ 記憶體：256 MB RAM
- ☒ 圖像處理卡最少有32 MB視訊記憶體，最低解像度為800 X 600像素和16位元色彩設定
- ☒ WINDOWS? INTERNET EXPLORER? 6.0或以較版本
- ☒ DIRECTX? 9.0C REVISION 30 (2006年8月) 或較後版本
- ☒ 網絡環境：100 MB 乙太網絡、WLAN (IEEE 802.11B/G/N)

- 1 啓動您的電腦，將NERO MEDIAHOME 4 ESSENTIALS光碟放入電腦的光碟機內。安裝精靈會指導您完成簡便快捷的安裝程序。
- 2 關閉所有MICROSOFT WINDOWS程式，並關閉所有可能運作中的防毒軟件。
- 3 將NERO MEDIAHOME 4 ESSENTIALS光碟放入電腦的光碟機內。
- 4 按NERO MEDIAHOME 4 ESSENTIALS。程式已準備好安裝，此時會出現安裝精靈。
- 5 按下一步按鍵，顯示輸入註冊碼的畫面。按下一步前往下一步驟。
- 6 如果您接受所有條款，按我接受授權條款核取方塊，然後按下一步。您必須接受條款，才能安裝程式。
- 7 按基本安裝，然後按下一步。開裝程序開始。
- 8 如果您願意參與不記名的資料搜集活動，請選擇核取方塊，然後按下一步按鍵。
- 9 按離開按鍵，完成安裝。

# 使用 USB 裝置

## 共享檔案和資料夾

您必須分享包含電影、音樂及/或照片內容的資料夾，以使用「我的媒體」功能播放。  
本部份解釋選擇電腦中共享資料夾的程序。







- 1 按兩下NERO MEDIAHOME 4 ESSENTIALS桌面圖示。
- 2 按左邊的網絡圖示，並在網絡名稱欄位定義網絡名稱。您輸入的網絡名稱會由播放器加以辨認。
- 3 按左邊的共享圖示。
- 4 在共享螢幕畫面中按本地資料夾標籤。
- 5 按新增圖示，開啓瀏覽器資料夾視窗。
- 6 選擇包含想要分享檔案的資料夾。所選的資料夾會加到共享資料夾列表之中。
- 7 按開始伺服器圖示，以開始伺服器。

### ! 註：

- ▶ 如果共享資料夾或檔案不在電視中顯示，請按本地資料夾標籤，並在更多按鍵中按重新掃描資料夾。
- ▶ 請前往[WWW.NERO.COM](http://WWW.NERO.COM)以查詢詳情及查找軟件工具。

## 重放共享內容

您可以顯示及播放儲存在您的電腦或其他DLNA媒體伺服器的電影、照片及音樂內容。

- 1 開始您的電腦伺服器或其他連接到家庭網絡的裝置。
- 2   選擇我的媒體。
- 3   選擇電影列表、照片列表或音樂列表。
- 4   選擇DLNA。  
視乎媒體伺服器而定，本電視機可能需要從伺服器中取得許可。  
如欲重新掃描可用的媒體伺服器，請按下藍色按鍵。

### ! 註：

- ▶ 要播放媒體伺服器上的檔案，電視機與媒體伺服器必須連接到同一存取點。
- ▶ 由於「我的媒體」選單的相容度與可用的重放功能，經由附帶的DLNA伺服器環? (NERO MEDIAHOME 4 ESSENTIALS) 測試，「我的媒體」選單中的檔案要求及重放功能可能因媒體伺服器不同而有所分別。
- ▶ 本頁面的檔案要求，並非必定相容，因為可能會由檔案功能，及因媒體伺服器的能力而有所規限。
- ▶ 無法播放的檔案縮圖，可在「我的媒體」選單中顯示，但無法在此播放器中播放。
- ▶ 在「我的媒體」選單中，如有無法播放的音樂檔案，播放器會跳過檔案並播放下一個檔案。
- ▶ 「我的媒體」選單裡的音樂和電影檔案，在螢幕中指出的檔案資料未必正確。
- ▶ 電影字幕檔案，只能使用此播放器提供的NERO MEDIAHOME 4 ESSENTIALS軟件製作的媒體伺服器播放。
- ▶ 字幕檔案名稱及電影檔案名稱必須相同，並置於相同的資料夾。
- ▶ 如果在已經指定索引路徑後新增字幕檔案，用戶須移除資料夾後，再次新增資料夾到共享列表。
- ▶ 「我的媒體」功的的重放及操作質素，可能會受到您的家庭網絡狀況影響。
- ▶ 您的媒體伺服器裡，可移除的媒體之內的檔案，如USB磁碟、DVD光碟機等，可能無法正常共享。



# 使用 USB 裝置

## 檔案要求

(“.JPG”、“.JPEG”、“.PNG”、“.AVI”、“.DIVX”、“.MPG”、“.MPEG”、“.MP3”、“.WMA”、“.PCM”(LPCM)) 可用的檔案類型，視乎不同伺服器而有所分別。

音樂檔案	
採樣頻率	8 - 48 KHZ範圍內 (WMA)、11 - 48 KHZ範圍內 (MP3)、44.1和48 KHZ (LPCM)
位元速率	位元速率：8 - 320 KBPS範圍內 (WMA、MP3)、768KBPS和1.536MBPS (LPCM)

照片檔案	
建議相片大小	少於4,000 X 3,000 X 24 位元/像素 少於3,000 X 3,000 X 32 位元/像素

電影檔案	
可提供的解像度	1920 X 1080 (寬 X 高) 像素
可播放的字幕	SUBRIP (.SRT / .TXT) 、SAMI (.SMI) 、SUBSTATION ALPHA (.SSA/.TXT) 、MICRODVD (.SUB/.TXT) 、SUBVIEWER 1.0 (.SUB) 、SUBVIEWER 2.0 (.SUB/.TXT) 、TMPLAYER (.TXT) 、DVD SUBTITLE SYSTEM (.TXT)
可播放的編解碼器格式	DIVX3.XX”、“DIVX4.XX”、“DIVX5.XX”、“XVID”、“DIVX6.XX” (只限標準重放)、DIVX-HD、MPEG1 SS、MPEG2 PS、MPEG2 TS
音頻格式	DOLBY DIGITAL”、“DTS”、“MP3”、“WMA”、“AAC”、“AC3
採樣頻率	32 - 48 KHZ範圍內 (WMA)、16 - 48 KHZ範圍內 (MP3)
位元速率	20 - 320 KBPS範圍內 (WMA)、32 - 320 KBPS範圍內 (MP3)

! 註：

- ▶ 檔案/資料夾數目上限：少於2000 (檔案和資料夾的總數)
- ▶ 字幕檔案不會在「我的媒體」選單中顯示。
- ▶ 如果資料夾裡有超過1個字幕檔案，顯示的優先資序如下所示：
  
- ▶ 電影檔案和字幕名稱須為128個字元或以下。
- ▶ 並非所有WMA及AAC音頻格式均與此裝置相容。
- ▶ 由GMC (單一階段移動補償) 及QPEL (四分之一像素) 編碼的電影檔案不予支援。這些是MPEG4標準的視頻編碼技術，如DIVX或XVID。

# 使用 USB 裝置

## 電影清單

您可以播放USB儲存裝置中的電影檔案。

一旦偵測到USB 裝置，電影清單將予啟用。在電視機上播放電影檔案時會用到此功能。

播放USB資料夾中的電影，並支援播放。

允許重放資料夾中的所有電影，以及用戶想要播放的所有檔案。

電影清單會顯示資料夾資訊和電影檔案。

螢幕選單可能與您的電視機不同。這些圖像是協助您操作電視機的例子。

---

電影 (\*.mpg/\*.mpeg/\*.dat/\*.ts/\*.trp/\*.tp/\*.vob/\*.mp4/\*.mov/\*.mkv/\*.dvix/\*.avi/\*.asf/\*.wmv/\*/\*.flv/\*.avi (motion-jpeg)/\*.mp4 (motion-jpeg)/\*.mkv (motion-jpeg)) 支援檔案

視頻格式：DivX3.11、DivX4.12、DivX5.x、DivX6、Xvid1.00、Xvid1.01、Xvid1.02、Xvid1.03、Xvid1.10 beta-1/beta-2、Mpeg-1、Mpeg-2、Mpeg-4、H.264/AVC、VC1、JPEG、Sorenson H.263

音頻格式：Dolby Digital、AAC、Mpeg、MP3、LPCM、HE-AAC、ADPCM、WMA

位元速率：在32-320kbps (MP3) 之間

外部字幕格式：\*.smi/\*.srt/\*.sub (MicroDVD、Subviewer1.0/2.0)/\*.ass/\*.ssa/\*.txt (TMPlayer)/\*.psb (PowerDivX)

內部字幕格式：只有XSUB (這是DivX6檔案中使用的字幕格式)

- 某些由用戶建立的字幕無法正常運作。
- 字幕不支援某些特殊字符。
- 字幕不支援HTML標籤。
- 除了支援的語言外，字幕不支援其他語言。
- 變更音效語言變時，螢幕有可能遭遇臨時中斷 (圖像中斷、重放加快等)。
- 損壞的電影檔案有可能無法正常播放，或者播放器的某些功能無法使用。
- 用某些編碼程式製作的電影檔案，可能無法正常播放。
- 如果已錄製檔案中的視頻和音頻結構並非隔行掃描 (interleave)，則只能輸出視頻或音頻。
- HD視頻最高支援1920×1080@25/30P或者1280×720@50/60P，視乎幀率而定。
- 解像度高於1920×1080@25/30P或者1280×720@50/60P的視頻，可能無法正常運行，視乎幀率而定。
- 上述指定類型和格式以外的電影檔案，可能無法正常運作。
- 可播放電影檔案的最高位元速率為20Mbps。
- 我們不保證重放H.264/AVC 4.1級編碼或以上的視頻時，能夠順暢地重放。
- DTS音頻編解碼器不予支援。
- 大於30GB的電影檔案不支援重放。
- DivX 電影檔案及其字幕檔案，必須放在同一個資料夾中。
- 視頻檔案及其字幕檔案的名稱必須相同，以便正確顯示。
- 使用不支援高速的USB連接方式播放視頻時，視頻有可能無法正常運行。
- 編碼為GMC (全域動態補償)的檔案，可能無法播放。
- 使用電影清單功能觀看電影時，您可以使用遙控器上的智能節電模式和AV模式按鍵調整圖像。每個圖像模式的用戶設置無法操作。

檔案名稱 \ 檔案	視頻轉碼	音頻轉碼	最大解像度
mpg, mpeg	MPEG1, MPEG2	MP2,MP3,Dolby Digital,LPCM	1920x1080@30p
dat	MPEG1	MP2	
ts,trp,tp	MPEG2, H.264, AVS, VC1	MP2,MP3, Dolby Digital,AAC,HE-AAC	
vob	MPEG1, 2	MP2,MP3,Dolby Digital,LPCM	
mp4, mov	MPEG4,Divx 3.11, Divx 4.12, Divx 5.x, Divx 6, Xvid 1.00, Xvid 1.01, Xvid 1.02, Xvid 1.03, Xvid 1.10-beta1/2H.264	AAC, HE-AAC,MP3	
mkv	H.264, MPEG-1,2,4	MP2,MP3,Dolby Digital,AAC HE-AAC ,LPCM	
divx, avi	MPEG2, MPEG4,DivX 3.11, DivX 4, DivX 5, DivX 6, Xvid 1.00, Xvid 1.01, Xvid 1.02, Xvid 1.03, Xvid 1.10-beta1/2H.264	MP2,MP3, Dolby Digital,LPCM,ADPCM, AAC, HE-AAC	
Motion JPEG (avi, mp4, mkv)	JPEG	LPCM, ADPCM	
asf, wmv	VC1	WMA	
flv	Sorenson H.263, H264	MP3, AAC	

# 使用 USB 裝置

## 電影清單

您也可以在輸入選單中選擇USB。



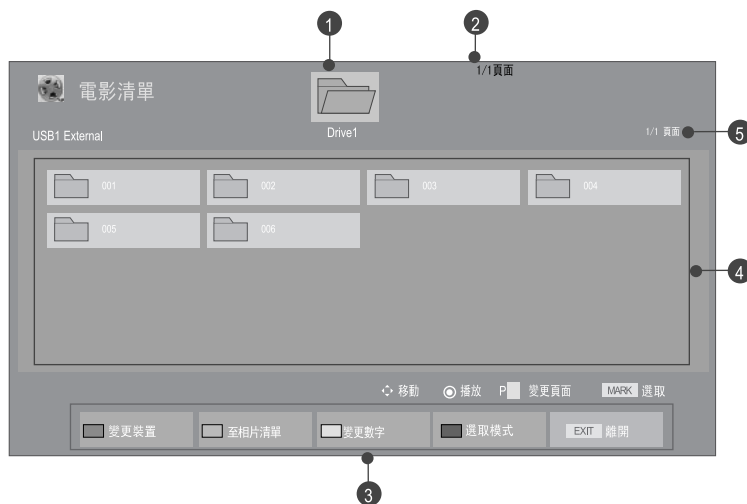

- ① 移至上一級資料夾
- ② 當前頁數/總頁數
- ③ 遙控器上的對應按鍵
- ④ 選擇 ① 之後的資料夾內容
- ⑤ 選擇 ① 之後，資料夾內容的當前頁數/總頁數



# 電影選擇

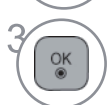

## ■ 播放電影檔案時

- 1  選擇目標資料夾或驅動器。
- 2   選擇想要的電影名稱。
- 3  播放電影檔案。

· 使用 **P** ^ v 按鍵在電影頁面中瀏覽。

## 使用遙控器

	變更裝置。
	按下綠色按鍵，前往照片列表。
	查看5張大照片的方法或簡易列表。
	轉換至標記模式。
	返回正常電視收看模式。
	按下 <b>PLAY</b> (▶) 按鍵，返回正常播放。

# 使用 USB 裝置

## ■ 播放所選擇的電影檔案時

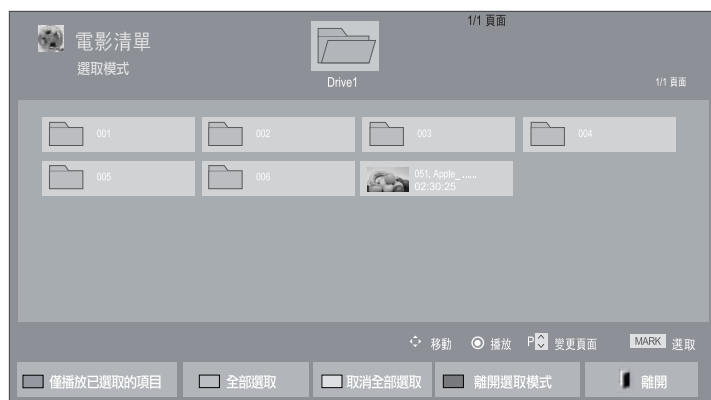

- 1  選擇目標資料夾或驅動器。
- 2   選擇想要的電影名稱。
- 3  轉換至標記模式。
- 4   選擇想要的電影檔案。
- 5  播放所選擇的電影檔案。





- 標記一個或多個電影檔案時，所標記的電影將順序播放。

- 按下BACK按鍵時，返回到正常的電視收看模式。

### ! 註：

- ▶ 如果檔案不支援，則會顯示“檔案不支援”訊息。

## 使用遙控器

 <b>RED</b>	播放所選的電影檔案。 一個電影檔案播放完畢後，下一個所選的電影檔案就會自動播放。
 <b>GREEN</b>	標記螢幕上所有電影檔案。
 <b>YELLOW</b>	取消選擇所有已標記的電影檔案。
 <b>BLUE</b>	退出標記模式。
	返回到正常的電視收看模式。



# 使用 USB 裝置

## 使用電影清單功能播放





1  或  顯示彈出式選單。

2   選擇設定視訊播放、設定視訊或設定音效。

### ❗ 註：

- ▶ 在電影清單中改變的選項數值，不會影響相片清單和音樂清單。
- ▶ 在相片清單和音樂清單中改變的選項數值，則同樣在相片清單和音樂清單中改變，電影清單除外。
- ▶ 停止後重新播放視頻檔案時，可以從先前停止之處開始播放。

# 使用遙控器

	停止播放電影檔案。
	按下 <b>PLAY(▶)</b> 按鍵返回正常重放。
	<p>在播放期間，按下 <b>Pause(II)</b> 按鍵。</p> <ul style="list-style-type: none"> <li>■ 顯示靜止的畫面。</li> <li>■ 如果在暫停之後的10分鐘內未按下遙控器上的按鍵，則電視機返回播放狀態。</li> <li>■ 按下 <b>Pause(II)</b> 按鍵，然後使用 <b>FF(▶▶)</b> 按鍵進行慢鏡播放。</li> </ul>
	<p>播放時</p> <p>重複按下<b>REW(◀◀)</b>按鍵，可以快速後退數倍 ◀◀(x2) -&gt; ◀◀◀◀(x4) -&gt; ◀◀◀◀◀◀(x8) -&gt; ◀◀◀◀◀◀◀◀(x16) -&gt; ◀◀◀◀◀◀◀◀◀(x32)</p> <p>重複按下<b>FF(▶▶)</b>按鍵，可以快速前進數倍 ▶▶(x2)-&gt; ▶▶▶▶(x4) -&gt; ▶▶▶▶▶▶(x8) -&gt; ▶▶▶▶▶▶▶▶(x16) -&gt; ▶▶▶▶▶▶▶▶▶▶(x32)。</p> <ul style="list-style-type: none"> <li>■ 重複按下這些按鍵，可以提高快速前進/後退速度。</li> </ul>
	顯示選取選項選單。
	<p>在全螢幕上隱藏選單。</p> <ul style="list-style-type: none"> <li>■ 如果想在螢幕上看到選單，則按下 <b>OK</b> 按鍵來顯示。</li> </ul>
	返回正常的收看模式。
	<ul style="list-style-type: none"> <li>■ 在重放過程中使用&lt;或者&gt;按鍵時，可以在螢幕上看到一個表示位置的游標。</li> </ul>
	重複按下 <b>ENERGY SAVING</b> 按鍵，可以改變螢幕亮度（請參閱第124頁）。
	重複按下 <b>AV MODE</b> 按鍵，可以選擇想要的來源（請參閱第55頁）。

# 使用 USB 裝置

- 選擇設定視訊播放時，

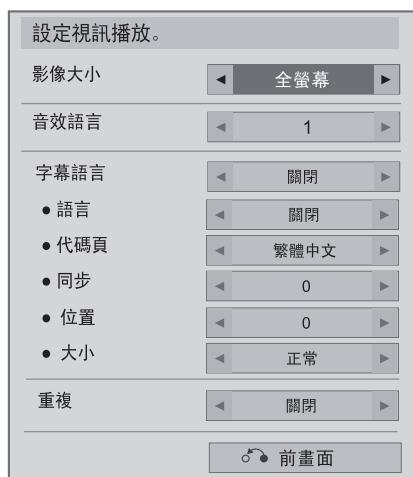

- 1 選擇影像大小、音效語言、字幕語言或重複。
- 2 做適當調整。

字幕語言	支援語言
拉丁語1	英語、西班牙語、法語、德語、意大利語、瑞典語、芬蘭語、荷蘭語、葡萄牙語、丹麥語、羅馬尼亞語、挪威語、阿爾巴尼亞語、蓋爾語、威爾斯語、愛爾蘭語、加泰羅尼亞語、華倫西亞語
拉丁語2	波斯尼亞語、波蘭語、克羅地亞語、捷克語、斯洛伐克語、斯洛文尼亞語、塞爾維亞語、匈牙利語
拉丁語4	愛沙尼亞語、拉脫維亞語、立陶宛語
西利爾字母	保加利亞語、馬其頓語、俄語、烏克蘭語、哈薩克語
希臘語 土耳其語	希臘語 土耳其語

- ▶ **影像大小**：播放電影時選擇想要的畫面格式。
- ▶ **音效語言**：播放電影時改變音頻的語言組。
- ▶ **字幕語言**：開/關外部的字幕語言。
- ▶ **語言**：啓用以用於 SMI 字幕，並且在字幕中選擇語言。
- ▶ **代碼頁**：可以選擇字幕的字體。如果設定為預設，則使用一般選單的字體。
- ▶ **同步**：播放電影時調整字幕的時間同步，範圍為 -10秒~10秒，每次調整 0.5 秒。
- ▶ **位置**：播放電影時，上移或下移字幕的位置。
- ▶ **重複**：開閉電影播放的重複功能。開啓此功能時，資料夾中的檔案將反復重放。即使關閉重複回放，如果文件名與之前的相似，它仍可以運行回放

## ! 註：

- ▶ 每行字幕只能支援 500個字母和 500個數字。
- ▶ 字幕檔案中只能支援10,000同步區塊。

## ■ 選擇設定視訊時



1 選擇影像模式或者**TruMotion**。





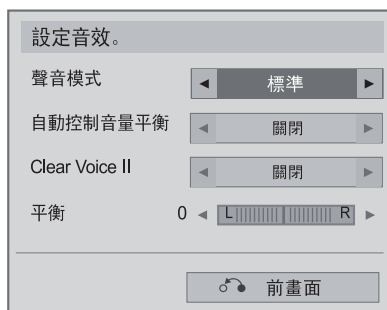

2 做適當調整。

# 使用 USB 裝置

- 選擇設定音效時



- 1   選擇聲音模式、自動控制音量平衡、**CLEAR VOICE II** 或平衡。
- 2   做適當調整。

## 相片清單

您可以瀏覽 USB 儲存裝置上的照片檔案。  
螢幕選單可能與您的電視機不同。這些圖像是協助您操作電視機的例子。  
使用相片清單功能瀏覽照片時，您無法改變影像模式。

照片 (\*.JPEG) 支援檔案  
基礎：64 × 64 ~ 15360 × 8640  
漸進式：64 × 64 ~ 1920 × 1440

- 您只能播放 JPEG 檔案。
- 不支援的檔案將以預先定義的圖示顯示。

## 電影清單

您也可以在輸入選單中選擇 USB。

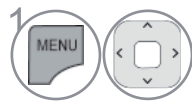

選擇我的媒體。



選擇相片清單。

- 移至上一級資料夾。
- 當前頁數/總頁數。
- 遙控器上的對應按鍵。
- 選擇 1 之後的資料夾內容。
- 選擇 1 之後，資料夾內容的當前頁數/總頁數。

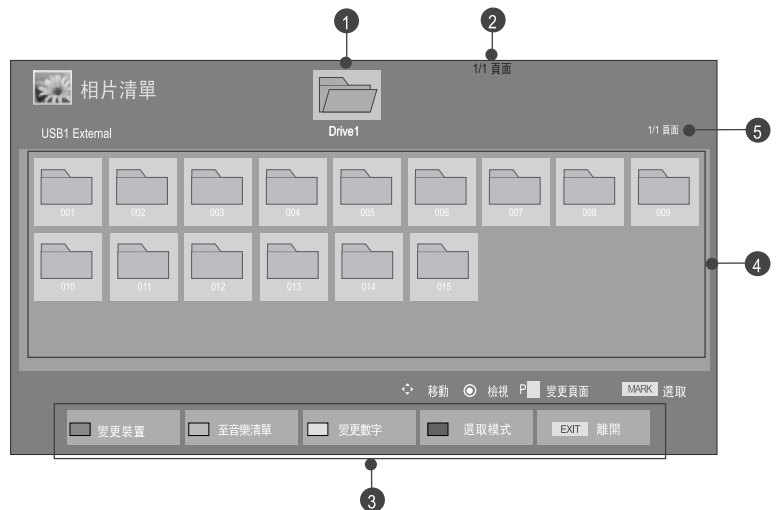



# 使用 USB 裝置

## 照片選擇









### ■ 顯示照片檔案時

- 使用 P ^ v 按鍵在照片頁面中瀏覽。

- 1  選擇目標資料夾或驅動器。
- 2   選擇想要的照片。
- 3  顯示照片檔案。

## 使用遙控器

	變更裝置。
	按下綠色按鍵，轉換至音樂列表。
	查看5張大照片的方法或簡易列表。
	轉換至標記模式。
	返回正常電視收看模式。
	重複按下 <b>AV MODE</b> 按鍵，選擇想要的來源。（請參閱第55頁）

- 顯示所選擇的照片檔案時







- 1  選擇目標資料夾或驅動器。
- 2   選擇想要的照片。
- 3 **BLUE** 轉換至標記模式。
- 4   選擇想要的照片檔案。
- 5 **RED** 顯示所選擇的照片。

- 標記一張或多張照片時，您可以逐一瀏覽標記的照片，或者用放映幻燈片瀏覽標記的照片。如果沒有相片加上標記，則可單獨查看資料夾中的每張照片，或者用放映幻燈片瀏覽所有照片。



# 使用 USB 裝置

## 使用遙控器

 RED	顯示所選的相片檔案。
 GREEN	標記螢幕上所有相片檔案。
 YELLOW	取消選擇所有已標記的相片檔案。
 BLUE	退出標記模式。
 EXIT	返回到正常的電視收看模式。





- 按下BACK按鍵，移至上一級選單螢幕。

## 如何查看照片

在全螢幕照片檢視螢幕中，可使用詳細操作。



照片的畫面比例，可能改變顯示於全螢幕上的照片大小。按下 **EXIT** 按鍵以返回上一級選單螢幕。





- 1  選擇目標資料夾或驅動器。
- 2   選擇想要的照片。
- 3  所選擇的照片以全螢幕顯示。

• 使用 P ^ v 按鍵在照片頁面中瀏覽。

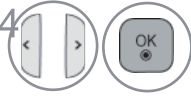

- 按下 **EXIT** 按鍵返回到相片清單。
- 按下 **BACK** 按鍵使螢幕選單消失。

# 使用 USB 裝置



- 4  選擇幻燈片播放，背景音樂， (旋轉)，/，，選項，隱藏或者離開。

- 使用  $\wedge$   $\vee$  按鍵選擇上一張或下一張照片。
- 使用  $\wedge$   $\vee$  按鍵選擇和控制全螢幕上的選單。

- ▶ 幻燈片播放：若未選擇圖片，則在放映幻燈片時，會顯示當前資料夾中的全部照片。若選擇了一些照片，則放映幻燈片時會顯示這些照片。
  - 在選項中設定幻燈片的時間間隔。
- ▶ 背景音樂：在全螢幕瀏覽照片的同時聽音樂。
  - 使用此功能前，在選項中為背景音樂設定音樂資料夾。
  - 您可以用遙控器上的 **Q.MENU** 或 **MENU** 調整選項。
- ▶  (旋轉)：旋轉照片
  - 順時針旋轉照片：90°、180°、270° 和 360°。
  - 圖片寬度大於支援的高度時，則無法旋轉。
- ▶  (放大)：放大2倍和4倍查看照片。
- ▶ 選項：為背景音樂的幻燈片速度和音樂資料夾設定數值。
  - 使用按鍵和 **OK**按鍵來設定數值。按下 **OK** 儲存設定。
  - 播放背景音樂時，無法改變音樂資料夾。
- ▶ 隱藏：在全螢幕隱藏選單。
  - 如要在全螢幕上再次顯示選單，按下按鍵。
- ▶ 離開：切換至上一級選單螢幕。

## 使用相片清單功能



1.  或  顯示彈出式選單。

2.   選擇設置照片檢視、設定視訊或設定音效語言。





### ! 註：

- ▶ 在電影清單中改變的選項數值，不會影響相片清單和音樂清單。
- ▶ 在相片清單和音樂清單中改變的選項數值，則同樣在相片清單和音樂清單中改變，電影清單除外。

# 使用 USB 裝置





- 選擇設置照片檢視時



- 1   選擇幻燈片播放速度或背景音樂。
- 2   做適當調整。

- 選擇設定視訊時，





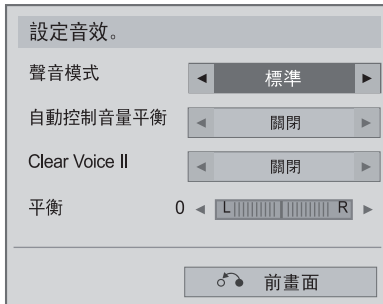

- 1   選擇影像模式或者**TruMotion**。
- 2   做適當調整。

# 使用 USB 裝置

- 選擇設定音效時，



- 1   選擇聲音模式、自動控制音量平衡、**CLEAR VOICE II** 或平衡。
- 2   做適當調整。

# 音樂清單

您可以播放 USB 儲存裝置上的音樂檔案。  
購買的音樂檔案（\*.MP3）可能會包含版權限制。這個型號未必支援重放這些檔案。  
這個機體可以播放在您的 USB 設備上的音樂檔案。  
螢幕選單可能與您的電視機不同。這些圖像是協助您操作電視機的例子。

音樂（\*.MP3）支援檔案  
位元速率32~320

- 採樣率 MPEG1 LAYER 3：32kHz, 44.1kHz, 48kHz
- 採樣率 MPEG2 LAYER 3：16kHz, 22.05kHz, 24kHz
- 採樣率 MPEG2.5 LAYER 3：8kHz, 11.025kHz, 12kHz

## 音樂清單

您也可以在輸入選單中選取 USB。

1 選擇我的媒體。

2 選擇音樂清單。

1 預覽：如果檔案的專輯封面（專輯封面圖像）存在，則會顯示該封面。

2 移至上一級資料夾

3 當前頁數/總頁數

4 遙控器上的對應按鍵。

5 選擇 2 之後的資料夾內容

6 選擇 2 之後，資料夾內容的當前頁數/總頁數

The screenshot shows a '音樂清單' (Music List) screen with a folder icon and '1/1 頁面' (1/1 page) indicator. It lists tracks from 'USB External' and 'Drive1'. The tracks are: 001 - B01.mp3 (00:00), 002 - B02.mp3 (00:00), 003 - B03.mp3 (00:00), 004 - B04.mp3 (00:00), and 005 - B05.mp3 (00:00). The bottom bar contains buttons for '變更裝置', '至電影清單', '變更數字', '選取模式', and '離開'. Navigation icons for '移動', '播放', '變更頁面', and 'MARK 選取' are also present.





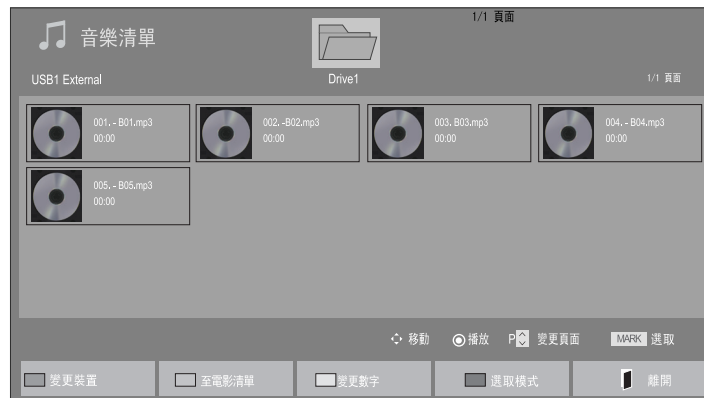

# 使用 USB 裝置

## 音樂選擇







### ■ 播放音樂檔案時

-  選擇目標資料夾或驅動器。
-   選擇想要的音樂曲目。
-  播放音樂檔案。

- 使用 P ^ v 按鍵在音樂頁中上下瀏覽。

## 使用遙控器

	變更裝置。
	按下綠色按鍵，轉換至電影列表。
	查看5張大照片的方法或簡易列表。
	轉換至標記模式。
	返回正常電視收看模式。

■ 播放所選擇的音樂檔案時

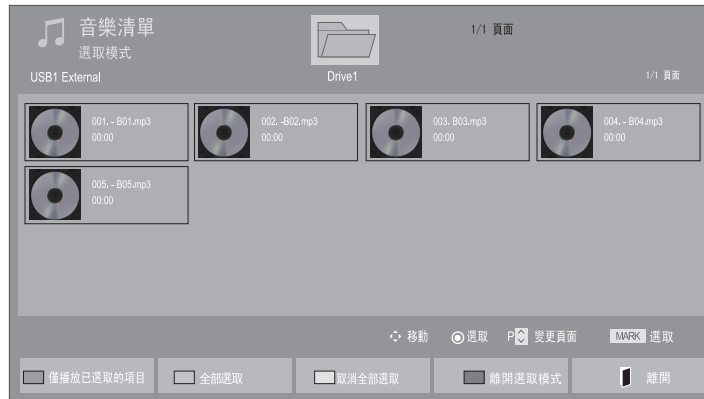





- 1  選擇目標資料夾或驅動器。
- 2   選擇想要的音樂曲目。
- 3  或  轉換至標記模式。
- 4   選擇想要的照片檔案。
- 5  顯示所選擇的照片。

- 標記一個或多個音樂檔案時，所標記的音樂曲目將順序播放。例如，若您只想重複播放一首音樂，則只需標記該首音樂然後播放。如果沒有標記任何音樂，則資料夾中的所有音樂將順序播放。
- 若您想啓用隨機播放，那麼您必須將選項->設定音效播放->隨機設置為開啓。

# 使用 USB 裝置





## 使用遙控器

 RED	顯示所選的音樂檔案。
 GREEN	標記螢幕上所有音樂檔案。
 YELLOW	取消選擇所有已標記的音樂檔案。
 BLUE	退出標記模式。
 EXIT	返回到正常的電視收看模式。

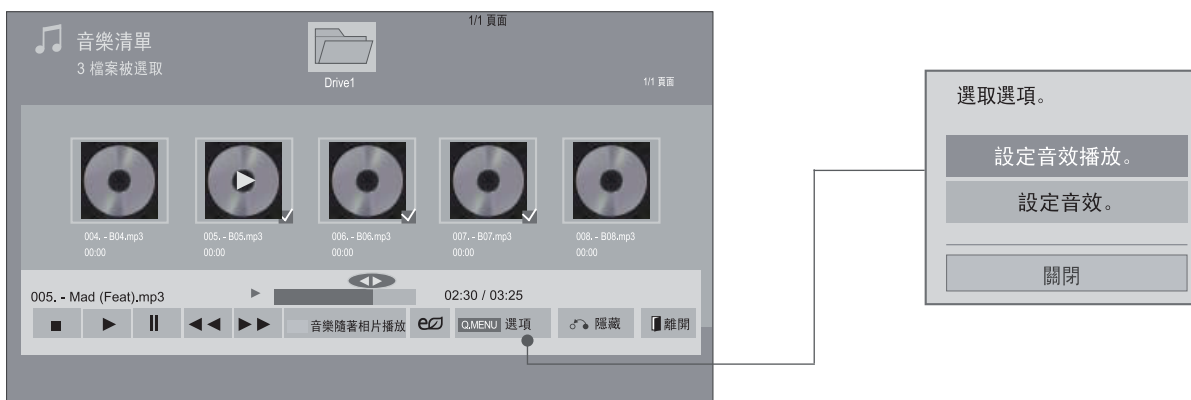
- 按下BACK按鍵，移至上一級選單螢幕。

## 使用音樂清單功能播放













1.  或  顯示彈出式選單。
2.   選擇設定音效播放或者設定音效。

### ! 註：

- ▶ 在電影清單中改變的選項數值，不會影響相片清單和音樂清單。
- ▶ 在相片清單和音樂清單中改變的選項數值，則同樣在相片清單和音樂清單中改變，電影清單除外。

# 使用 USB 裝置

## 使用遙控器

	停止播放音樂檔案。
	按下 <b>PLAY(▶)</b> 按鍵返回正常重放。
	播放檔案時按下 <b>Pause(II)</b> 按鍵，播放將會暫停。 在播放暫停時按下 <b>Pause(II)</b> 按鍵，則會恢復播放。
	播放時， 按下 <b>REW(◀◀)</b> 按鍵，將會播放上一個音樂檔案。 按下 <b>FF(▶▶)</b> 按鍵，則播放下一個音樂檔案。
	開始播放所選擇的音樂檔案，然後移至相片清單。
	重複按下 <b>ENERGY SAVING</b> 按鍵，可以增加螢幕亮度（請參閱第 83 頁）。 只能從電影清單、相片清單和音樂清單上進行關閉/螢幕關閉操作。
	顯示選取選項選單。
	■ 如在播放音樂時按下 <b>BACK</b> 按鍵，當前正在播放的音樂播放器將被隱藏，而只顯示音樂清單。
	■ 如在顯示音樂播放器時按下 <b>EXIT</b> 按鍵，則只有音樂會停止播放，但播放器不會返回正常的收看模式。 ■ 如在音樂停止或音樂播放器隱藏時按下 <b>EXIT</b> 按鍵，則播放器將返回到正常的收看模式。
	■ 在重放過程中使用<或者>按鍵時，可以看到一個表示位置的游標。

## ■ 選擇設定音效播放時





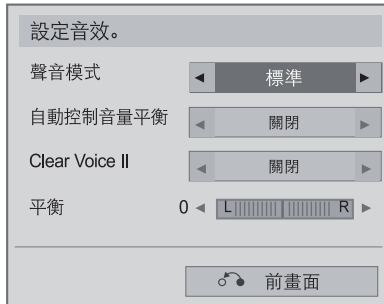

- 1  選擇設定音效播放。
- 2  做適當調整。

# 使用 USB 裝置

- 選擇設定音效時



- 1   選擇聲音模式、自動控制音量平衡、**CLEAR VOICE II** 或平衡。
- 2   做適當調整。

- 如在播放過程中，有一段時間沒有按下任何按鍵，音樂資訊盒（如下圖所示）將會像螢幕保護程式那樣漂浮。
- 甚麼是螢幕保護程式？  
螢幕保護程式是為了防止某個固定圖像長時間留在螢幕上，因而使螢幕產生像素損害。

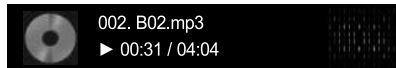

### ! 註：

- ▶ 損壞的音樂將無法播放，並會顯示播放時間為 00:00。
- ▶ 從版權保護的付費服務中下載的音樂將無法開始播放，並會在播放時間上顯示不合適的資訊。
- ▶ 如果按下確認、■ 按鍵，螢幕保護程式將會停止。
- ▶ 在這種模式中，您也可以使用遙控器上的 **PLAY(▶)**、**Pause(II)**、■、▶▶ 和 ◀◀ 按鍵。
- ▶ 您可以使用 ▶▶ 按鍵選擇下一首音樂，及使用 ◀◀ 按鍵選擇上一首音樂。







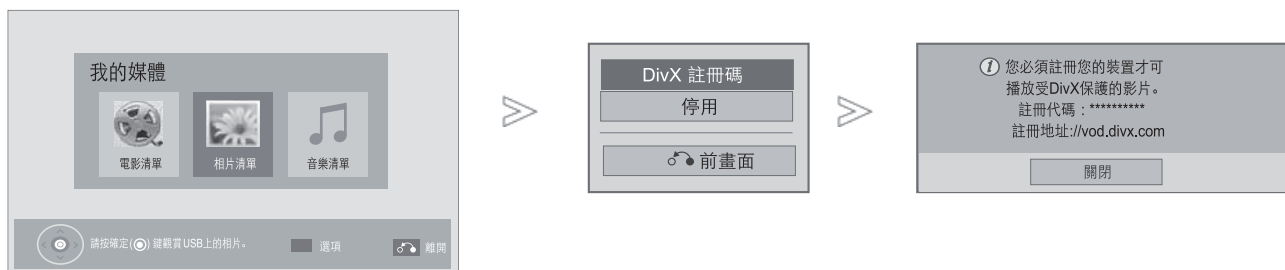

# 使用 USB 裝置

## DIVX 註冊碼

確認電視機的 DivX 註冊碼。使用註冊號碼，可以從 [www.divx.com/vod](http://www.divx.com/vod) 上租用或購買電影。使用其他電視機的 DivX 註冊碼，則不允許重放租用或購買的 DivX 檔案。（與所購電視機的註冊碼相匹配的 DivX 檔案才能播放。）



-   選擇我的媒體。
-    選擇 DivX註冊碼。
-  顯示 DivX註冊碼。

- 按下 EXIT 按鍵，返回到正常的電視收看模式。



關於DIVX VIDEO：DivX®是由DivX, Inc.創製的數碼視頻格式。本電視機是一台可以播放DivX視頻的DivX官方認證設備。請前往[www.divx.com](http://www.divx.com)獲取更多資訊，及取得各種軟件工具，將您的檔案轉換成DivX視頻。

關於DIVX VIDEO-ON-DEMAND：此DivX Certified®設備必須經過註冊，方能播放DivX VOD（自選影像）內容。如欲生成註冊碼，請在設備安裝選單中找出DivX VOD章節。使用這個註冊碼前往[vod.divx.com](http://vod.divx.com)完成註冊程序，並在那裡瞭解更多關於DivX VOD的資訊。

“通過DivX認證，可以播放最高為HD 1080p的DivX視頻，並且包含優質內容”

“專利7,295,673; 7,460,688; 7,519,274”

### 註：

- ▶ 支援的電影檔案如下：  
解像度：少於 1920×1080 W×H像素  
幀率：少於 30 格/秒（1920×1080），少於 60 格/秒（少於1280×720）
- ▶ 視頻編解碼器：MPEG 1,MPEG 2,MPEG 4,H.264/AVC,DivX 3.11,DivX 4.12,DivX 5.x,DivX 6, Xvid 1.00,Xvid 1.01,Xvid 1.02,Xvid 1.03,Xvid 1.10-beta1,Xvid 1.10-beta2,JPEG,VC1,Sorenson H.263/H.264

# 停用

停用功能之目的，是讓用戶通過Web伺服器啓用所有可用設備，因而無法啓用更多設備時，停用部分設備。DivX VOD允許用戶在一個帳戶下最多啓用6個設備；但用戶在取代或停用其中任何設備時，需聯絡DivX系統支援，並要求刪除設備。現在，客戶可使用此項新增功能自行停用設備，由此更能管理其DivX VOD設備。

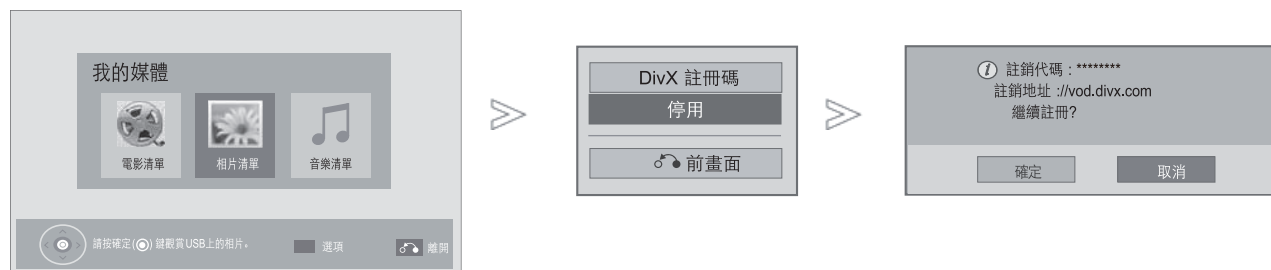

1.   選擇我的媒體。
2.    選擇停用。
3.   選擇是。
4.  顯示停用。

- 按下EXIT按鍵，返回到正常的電視收看模式。
- 按下BACK按鍵，移至上一級選單螢幕。

# 遊戲

## 遊戲

讓您享用各款遊戲。



- 1  選擇遊戲。
- 2  選擇想要的遊戲。
- 3  輸入所選的遊戲模式。

• 按下EXIT按鍵，返回到正常的電視收看模式。

# 電子節目表 (EPG) (數碼模式)

本系統設有電子節目表 (EPG) 以助您導覽所有可能的檢視選項。

EPG 提供的資訊包括頻道清單、所有可供應的服務的開始及結束時間。此外，有關頻道的詳情也可於 EPG 中取得（視乎不同的廣播機構，頻道的供應及數量可能會有所不同）。

本功能僅可以於當廣播公司廣播 EPG 資訊時使用。

EPG 會顯示未來 8 日的頻道詳情。

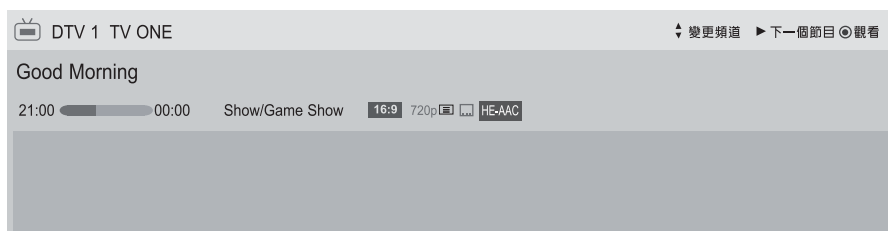

**INFO** 顯示目前畫面資訊。

- 與 DTV 頻道顯示。
- 與電台頻道顯示。
- 與 HE-AAC 頻道顯示。
- 廣播節目的圖像縱橫比。
- 廣播節目的圖像縱橫比。
- 與字幕頻道顯示。
- 以擾亂程式顯示。
- 與杜比頻道顯示。
- 與杜比數字 + 頻道顯示。

576I/P, 720P, 1080I/P : 廣播節目的解析度。

**Next** 顯示下一節目資訊。

是否要為選定的節目設定提示功能?

2 TV2  
2008年3月8日 下午3:05~下午3:35

確定 離開

DTV 2 TV2 變更頻道 目前播放節目 預約

Tyra  
21:00 00:00 Show/Game Show

**OK** 出現提醒設置的彈出式視窗。

**Up/Down** 選擇時間提醒設置模式。

# 電子節目表 (EPG) (數碼模式)

## 開/關 EPG

1  開啓或關閉 EPG。

## 選擇頻道

1  或  選擇您需要的頻道。

2  移至選擇的頻道後，EPG 會消失。

## 於目前/下一個 (NOW/NEXT) 指南模式中的按鈕

 變更 EPG 模式。

 進入預校功能。

 進入預校錄影清單模式。

 如選擇目前，會移至選擇的頻道，然後 EPG 會消失；若選擇下一個，會出現保留彈出式視窗。

 選擇目前或下一個頻道。

 選擇廣播頻道。

 上/下。

節目指南

31 YLE TV1 2007年 4月 6日 下午 3:09

全部	目前播放節目	下一個節目
31 YLE TV1	That 70s show	Keno
32 YLE TV2	Your World Today	World Business
34 TV..	Legenen om Den....	Fantomen
35 YLE FST	Naturtimmen	Kritiskt
36 CNN	Lyssna	ABC
38 YLE24	Glamour	Tänään otsikoissa







EPG 我的最愛頻道 INFO 節目資訊 觀看 / 預校功能 TV/RAD 收音機  
模式 預校功能 預校錄影清單

 或  或  關閉 EPG。







 選擇電視或收音機頻道。

 詳細資料開啓或關閉。

## 於 8 天指南模式中的按鈕功能

-  變更 EPG 模式。
-  進入日期設定模式。
-  進入預校功能設定模式。
-  進入預校錄影清單。
-  如選擇目前，會移至選擇的頻道，然後 EPG 會消失；若選擇下一個，會出現保留彈出式視窗。
-  選擇頻道。
-  選擇廣播頻道。



-  上/下。
-  或  或  關閉 EPG。
-  選擇電視或收音機頻道。
-  詳細資料開啓或關閉。

# 電子節目表 (EPG) (數碼模式)

## 於日期變更模式中的按鈕功能

 或  或  關閉日期設定模式。

 變更至已選日期。

 選擇日期。

 或  關閉 EPG。



## 於延伸描述框中的按鈕功能



文字上/下。



進入正常電視觀看模式。



或



詳細資料開啓或關閉。



或



關閉 EPG。

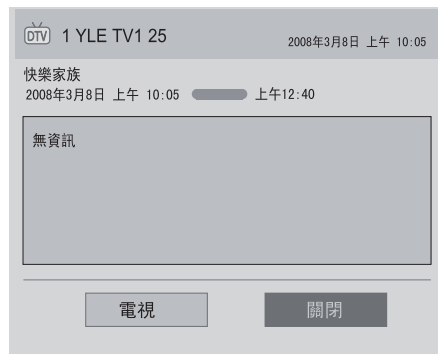



# 電子節目表 (EPG) (數碼模式)

## 於提醒設定模式中的按鈕功能



關閉手動時間掣模式。



選擇開始時間、或節目。



變更至指南模式。



變更至時間表模式。









儲存時間掣提醒。



## 於時間表模式中的按鈕功能

如果您建立了日程表，已編程的節目會在預定的時間顯示，即使您當時正在觀看其他節目。當彈出式視窗開啓，只有上/下/確認/返回鍵可以使用。

-  變更至手動時間掣模式。
-  或  變更至指南模式。
-  關閉時間表。
-  選擇您需要的選項 (修改/刪除/刪除全部)。
-  選擇時間表。
-  上/下。



# 影像控制



## 畫面尺寸（畫面比例）控制

您可以使用多種畫面格式觀看螢幕：16:9、點對點掃描、原始比例、寬螢幕、4:3、14:9、縮放和劇院縮放。

若固定的圖像在顯示器上長時間顯示，該固定圖像可能會印在顯示器上並持續可見。

您可以使用  $\wedge$   $\vee$  鍵來調整放大比例。

此功能在以下訊號之下運作。

-   選擇畫面比例。
-  選擇想要的圖片格式。

- 您也可以在此影像選單中調整畫面比例。
- 如要縮放畫面，可在比例選單中選擇 14:9、縮放和劇院縮放。完成縮放設置後，顯示器將返回快捷選單。

- **16:9**  
以下選項可讓您以線性比例橫向調節畫面，使其充滿整個螢幕（用於觀看格式為 4:3 的 DVD）。



- **點對點掃描**  
以下選項可讓您觀看最高品質的畫面，而不會使高解像度圖像失真。  
註：若原始畫面中存在雜訊，您會在畫面邊緣看到雜訊。



- **原始比例**  
電視機收到闊螢幕訊號時，螢幕會自動改變畫面格式進行播放。

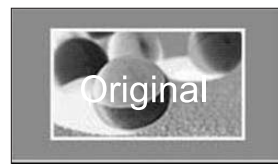

- **寬螢幕**  
電視機收到闊螢幕訊號時，會讓您按線性比例橫向或縱向調整畫面，使其充滿整個螢幕。即使沒有任何視頻，4:3 和 14:9 視頻仍然可以通過 DTV 輸入支持全螢幕。



- **4:3**

以下選項可讓您在**4:3**的原始畫面比例下觀看畫面。



- **14:9**

您可以觀看格式為**14:9**的畫面，或**14:9**模式的普通電視節目。**14:9**螢幕的觀看方式可與**4:3**時相同，但畫面可能向上或下移動。

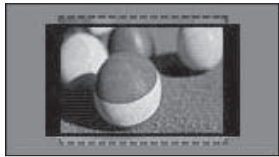

- **縮放**

以下選項可讓您在沒有改動畫面的情況下，在整個螢幕觀看畫面。但是，畫面的頂部和底部將會被裁掉。

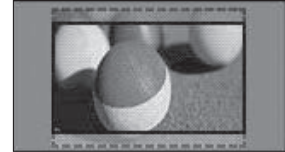

- **劇院縮放**

如希望按正確比例放大畫面，可選擇劇院縮放。

註：放大或縮小畫面時，圖像可能會變形。

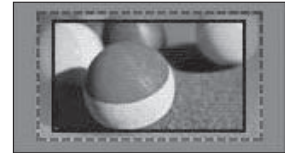

◀ 鍵 ▶：調整劇院縮放的放大比例。調整範圍為**1-16**倍。

◀ 鍵 ▶：移動畫面。

! **注意**

- ▶ 在色差模式中，只能選擇**4:3**、**16:9**（寬）及**14:9**、縮放/劇院縮放。
- ▶ 在HDMI模式中，只能選擇**4:3**、原設置、**16:9**（寬）及**14:9**、縮放/劇院縮放。
- ▶ 在RGB-PC和HDMI-PC模式中，只能選擇**4:3**及**16:9**（寬）。
- ▶ 在數碼電視/HDMI/色差（超過720p）模式中，可以使用掃描。
- ▶ 在天線/有線輸入中的DTV和有線DTV模式中，可以使用寬螢幕。

# 影像控制

## 影像精靈

此功能可讓您調整原始圖像的畫質。

使用此功能調整黑和白水平等各項，以校準螢幕畫質。普通用戶可按照以下各個簡易步驟，輕鬆校準螢幕畫質。

您將畫質調整至低、建議值或高時，可以通過瀏覽效果來觀察調整結果。

在RGB-PC/HDMI-PC/DVI-PC模式中，已改變的色彩、色調或水平/垂直銳利度的數值並不適用。

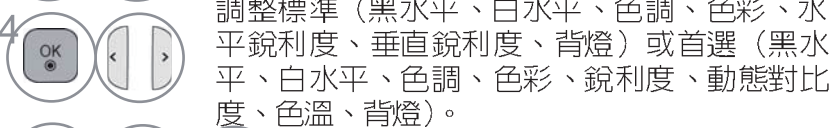
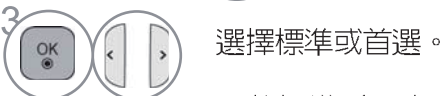

- 如在最終步驟前停止設置，這些設置就不會被套用。
- 調整數值會儲存至專業1之處。
- 影像精靈設定圖像品質後，智能節電模式將會設置為“關閉”。

- 按下MENU/EXIT按鍵，返回到正常的電視收看模式。
- 按下BACK按鍵，移至上一級選單螢幕。

## eO 智能節電模式

此功能可減少電視機的能源消耗。

預設的出廠設置，遵循能源之星（Energy Star）規定的要求，並已調整至適合家庭觀看的級別。

您可以調整智能節電模式級別或設置影像模式來增加螢幕的亮度。

若在 MHEG 模式中調整智能節電模式，就會在完成 MHEG 後套用智能節電模式設置。

使用電台頻道時，選擇螢幕關閉可減少能源消耗。

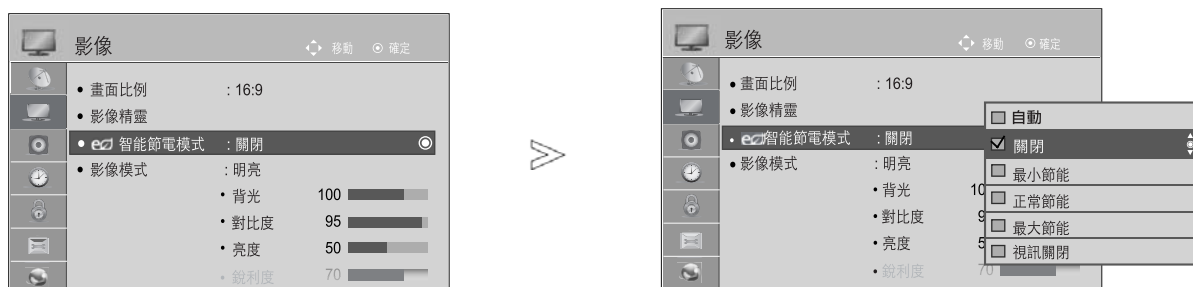

選擇影像。



選擇智能節電模式。



選擇自動、關閉、最小節能、正常節能、最大節能或視訊關閉。

- 按下 MENU/EXIT 按鍵，返回到正常的電視收看模式。
- 按下 BACK 按鍵，移至上一級選單螢幕

- 選擇視訊關閉時，螢幕會在3秒內關閉，視訊關閉功能將會啟動。
- 如果調整“智能節電模式－自動、最大節能”，背光功能將無法使用。
- 您也可以使用遙控器上的**ENERGY SAVING**按鍵來調整此功能。
- 電視機內如有智能感應模式，選擇自動時，背光會通過智能感應模式，根據電視機周圍環境的狀況自行調整。

# 影像控制

## 預設畫面設定

### 影像模式預設

**明亮** 增強畫面的對比度、亮度、色彩和銳利度，使畫面更鮮明。





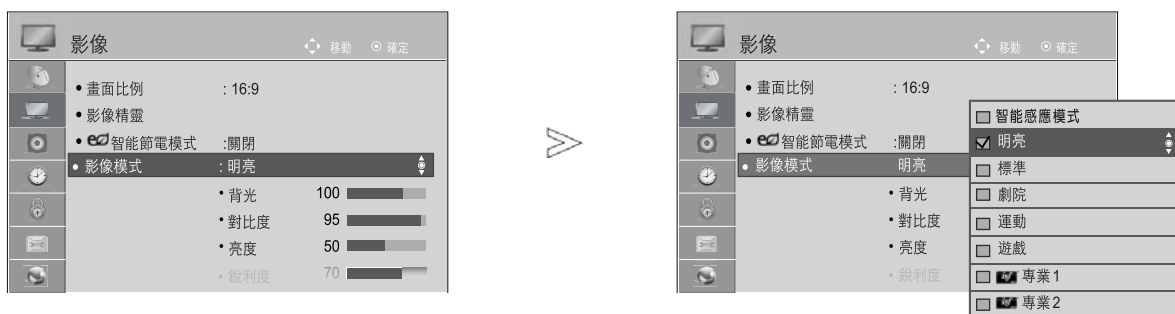

**標準** 最通用的螢幕顯示狀態。

**劇院** 優化收看電影時的視頻。

**運動** 優化收看運動賽事時的視頻。

**遊戲** 優化玩遊戲時的視頻。



-   選擇影像。
-   選擇影像模式。
-   選擇智能感應模式、明亮、標準、劇院、運動或遊戲。

- 按下 **MENU/EXIT** 按鍵，返回到正常的電視收看模式。
- 按下 **BACK** 按鍵，移至上一級選單螢幕

- 影像模式 調整電視機，使其顯示最佳的畫面。按照節目分類，選擇影像模式選單中的預設值。
- 智能感應模式功能啓用時，會自動按周圍環境調整為最合適的畫面。
- 您也可以快捷選單中調整影像模式。
- 智能感應模式：按周圍條件調整畫面。

# 手動畫面調整

## 影像模式-用戶選項

### 背光

如要控制螢幕的亮度，可調整液晶面板的亮度。  
建議在設定螢幕亮度時調整背燈。

### 對比度

調整畫面中黑白之間的訊號等級。畫面的光亮部分飽和時，就可使用對比度。

### 亮度

調整畫面中的基本訊號等級。

### 銳利度

調整畫面深淺區域之間的邊緣的銳利度。

等級越低，畫面就越柔和。

### 色彩

調整所有色彩的強度。

### 色調

調整紅綠等級之間的平衡。

### 色溫

向左方向調整使畫面變紅；向右方向調整則使畫面變藍。

在“智能感應模式”中，無法使用此功能。



1 選擇影像。

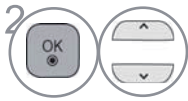

2 選擇影像模式。

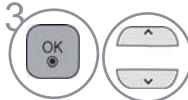

3 選擇明亮、標準、劇院、運動或遊戲。



4 選擇背光、對比度、亮度、銳利度、色彩、色調或色溫。



5 做適當調整。

### • 使用背光的好處：

- 耗電量減少 60%。
- 黑色亮度降低。（如果黑色較深，您可享受更佳的清晰度。）
- 保持原始訊號解像度的同時，可以調整亮度。

- 按下 MENU/EXIT 按鍵，返回到正常的電視收看模式。
- 按下 BACK 按鍵，移至上一級選單螢幕

### ! 注意

- ▶ 在RGB-個人電腦/HDMI-個人電腦模式中，無法調整色彩、銳利度和色調。
- ▶ 選擇專業 1/2 後，您可選擇背光、對比度、亮度、水平銳利度、垂直銳利度、色彩或色調。



# 影像控制

## 畫面改進技術





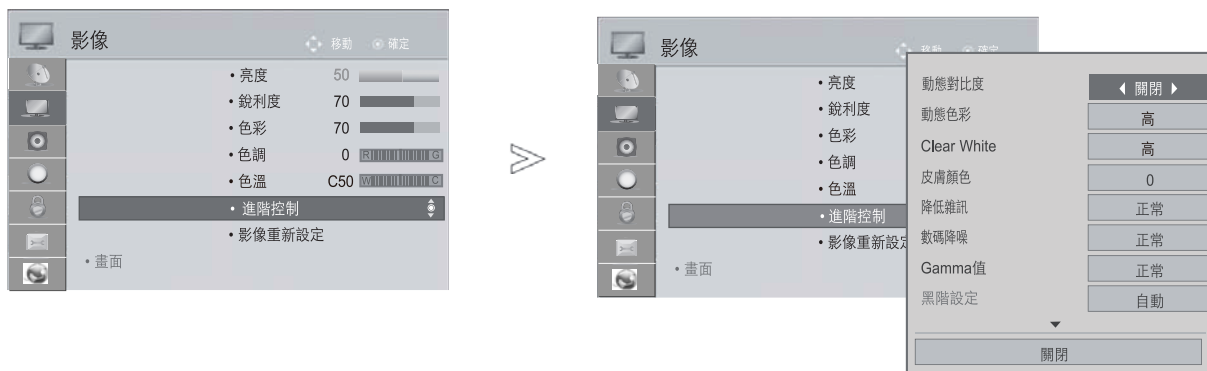

您可根據特殊的視頻螢幕，校準每種影像模式的螢幕或設定視頻數值。

您可為每個輸入設定不同的視頻數值。

調整每種視頻模式後，如要重新設定為出廠預設畫面，請在每種影像模式中執行“影像重新設定”功能。

所示畫面可能與實物不同。



-   選擇影像。
-   選擇進階控制。
-   選擇想要的來源：  
動態對比度、動態色彩、Clear White、皮膚顏色、降低雜訊、數碼降噪、Gamma值、黑階設定、護眼模式、真實劇院、色域或 xvYCC。
-  做適當調整。

- 按下 MENU/EXIT 按鍵，返回到正常的電視收看模式。
- 按下 BACK 按鍵，移至上一級選單螢幕

## 專業影像控制



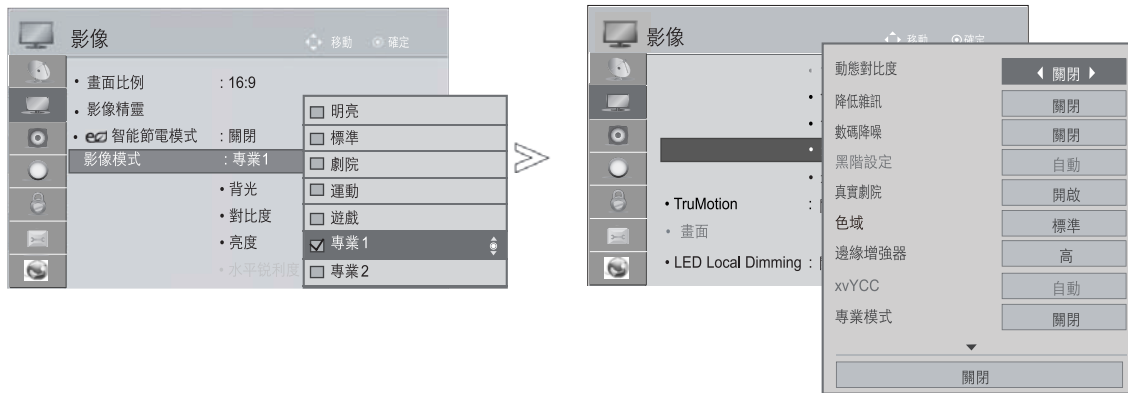

通過細分類別，專業1和專業2提供更多類別，用戶可設定至合適為止。此選項為用戶提供最佳畫質。

影像控制也可用來幫助專業人員，利用特定視頻來優化電視機性能。

所示畫面可能與實物不同。



-   選擇影像。
-   選擇影像模式。
-   選擇專業1或專業2。
-   選擇專業控制。
-   選擇想要的來源。
-   做適當調整。

選擇  專業1 或者  專業2，按下遙控器上 '8' '7' '2' '4' 的按鈕你可以進入  白天或者  夜晚模式。

- 按下 MENU/EXIT 按鍵，返回到正常的電視收看模式。
- 按下 BACK 按鍵，移至上一級選單螢幕

# 影像控制

\* 此功能並非適用於所有型號。

動態對比度 (關閉/低/正常/高)	<ul style="list-style-type: none"> <li>■ 根據螢幕亮度調整對比度，使螢幕保持在最佳的對比度。改進畫面的方法，是使亮處更亮，使暗處更暗。</li> </ul>
動態色彩 (關閉/低/高)	<ul style="list-style-type: none"> <li>■ 調整螢幕色彩，使它們看起來更生動、更豐富、更清晰。此功能增強色相 (HUE)、飽和度 (SATURATION) 和照度 (LUMINANCE)，使紅、藍、綠、白四色看起來更加明亮。</li> </ul>
皮膚顏色 (-5至5)	<ul style="list-style-type: none"> <li>■ 調整畫像的皮膚顏色，使用戶能設定自己最喜愛的皮膚顏色。</li> </ul>
降低雜訊 (關閉/低/正常/高/自動 (僅適用於模擬模式))	<ul style="list-style-type: none"> <li>■ 降低螢幕雜訊，同時不損壞視頻質量。</li> </ul>
數碼降噪 (關閉/低/正常/高)	<ul style="list-style-type: none"> <li>■ 清除MPEG壓縮視頻中的雜訊。</li> </ul>
Gamma值 (進階控制：低/正常/高 專業控制：1.9/2.2/2.4 )	<ul style="list-style-type: none"> <li>■ 您可調整畫面的暗區和中灰等級區域的亮度。 <ul style="list-style-type: none"> <li>· 低/1.9：把畫面的暗區和中灰等級區域變亮。</li> <li>· 正常/2.2：表示初始畫面等級。</li> <li>· 高/2.4：把畫面的暗區和中灰等級區域變暗。</li> </ul> </li> </ul>
黑階設定 (低/高/自動)	<ul style="list-style-type: none"> <li>· 低：螢幕的畫面變得較暗。</li> <li>· 高：螢幕的畫面變得較亮。</li> <li>· 自動：根據輸入訊號強度，自動將螢幕的黑色等級設定為高或低。</li> <li>■ 把螢幕的黑色等級設定到合適的水平。</li> <li>■ 此功能可使您在下列模式中選擇“低”或“高”： AV(NTSC-M)、HDMI或色差。否則，“黑階設定”將設定為“自動”。</li> </ul>
CLEAR WHITE (關閉/低/高)	<ul style="list-style-type: none"> <li>■ 使螢幕的白色區域更亮、更清晰。</li> </ul>
護眼模式 (低/高/關閉)	<ul style="list-style-type: none"> <li>* 此功能並非適用於所有型號。</li> <li>■ 螢幕太亮時，自動調整螢幕的亮度，使其處於最適合雙眼的水平。</li> <li>■ 此功能在“影像模式-明亮、劇院、專業1、專業2、智能感應模式”中將會停用。</li> </ul>
真實劇院 (開啓/關閉)	<ul style="list-style-type: none"> <li>■ 消除抖動的影響後，您就能看到有如電影般的視頻。</li> <li>■ 收看由菲林拍攝的電影內容時，可使用此功能。</li> <li>■ 關閉TruMotion後，可使用此功能。</li> </ul>

色域 (進階控制： 寬/標準)	<ul style="list-style-type: none"> <li>· 標準：不管顯示器特徵為何，也使用原始色域的模式。</li> <li>· 寬：使用電視機顯示器最大色域的模式。</li> <li>■ 盡可能完全使用能夠表示的色區。</li> </ul>
色域 (專業控制：標準/EBU/ SMPTE/BT709/寬廣標準)	<ul style="list-style-type: none"> <li>· 標準：不管顯示器特徵為何，也使用原始色域的模式。</li> <li>· 寬：使用電視機顯示器最大色域的模式。</li> <li>· EBU：顯示EBU色域的模式。</li> <li>· SMPTE：顯示SMPTE色域的模式。</li> <li>· BT709：顯示BT709色域的模式。</li> </ul>
邊緣增強器 (關閉/低/高)	<ul style="list-style-type: none"> <li>■ 使視頻角位顯得更清晰突出而不失自然。</li> <li>■ 此功能在“影像模式-專業”中使用。</li> </ul>
XVYCC (自動/關閉/開啓)	<ul style="list-style-type: none"> <li>* 此功能並非適用於所有型號。</li> <li>■ 這是表示更豐富色彩的功能。</li> <li>■ 使用HDMI輸入XVYCC訊號時，可在“影像模式 - 電影、專業”中啓用此功能。</li> </ul>
專業模式 (關閉/模式1/模式2)	<ul style="list-style-type: none"> <li>■ 這是為專家的調整需要而設的模式。</li> <li>■ 收看數碼電視時，可在“影像模式-專業”中啓用此功能。</li> </ul>
色彩過濾 (關閉/紅/綠/藍)	<ul style="list-style-type: none"> <li>■ 這是過濾視頻之中指定色彩的功能。</li> </ul> <p>您可使用RGB過濾器，精確設定色彩飽和度和色相。</p>
色溫 (正常/暖色系/冷色系)	<p>此功能把螢幕的整體色彩，調整到您想要的感覺。</p> <p>A. · 方法：2點</p> <ul style="list-style-type: none"> <li>· 樣式：內、外</li> <li>· 紅/綠/藍對比度，紅/綠/藍亮度： 調整範圍是-50 ~ +50。</li> </ul> <p>B. · 方法：10點 IRE</p> <ul style="list-style-type: none"> <li>· 樣式：內 / 外</li> <li>· IRE（無線電工程師學會）是顯示視頻訊號大小的單位，能夠在10、20、30 — 100之間進行設定。您可為每項設定調整紅、綠、藍三色。</li> <li>· 照度：此功能顯示在2.2 <math>\gamma</math> 計算出來的照度數值。</li> </ul> <p>您可以在100 IRE處輸入想要的照度數值，然後在10 IRE至90 IRE之間，以每次增加10步的幅度，顯示在2.2 <math>\gamma</math> 的目標照度數值。</p> <ul style="list-style-type: none"> <li>· 紅色/綠色/藍色: 調整範圍是-50 ~ +50。</li> </ul>
色彩管理系統	<ul style="list-style-type: none"> <li>■ 此功能是專家使用測試樣式作出調整的工具，並不影響其他色彩，但能夠用來調整6個色區（紅/綠/藍/藍綠（CYAN）/紫紅（MAGENTA）/黃）。</li> <li>即使調整一般視頻，色彩差別也未必相當明顯。</li> <li>■ 調整紅/綠/藍/黃/藍綠/紫紅色。</li> <li>· 紅/綠/藍/黃/藍綠/紫紅色彩：調整範圍是-30 ~ +30。</li> <li>· 紅/綠/藍/黃/藍綠/紫紅色調：調整範圍是-30 ~ +30。</li> <li>■ 在RGB-個人電腦和HDMI（個人電腦）模式中，無法使用此功能。</li> </ul>

# 影像控制

## 影像重新設定

選定影像模式的設定恢復到預設出廠設定。

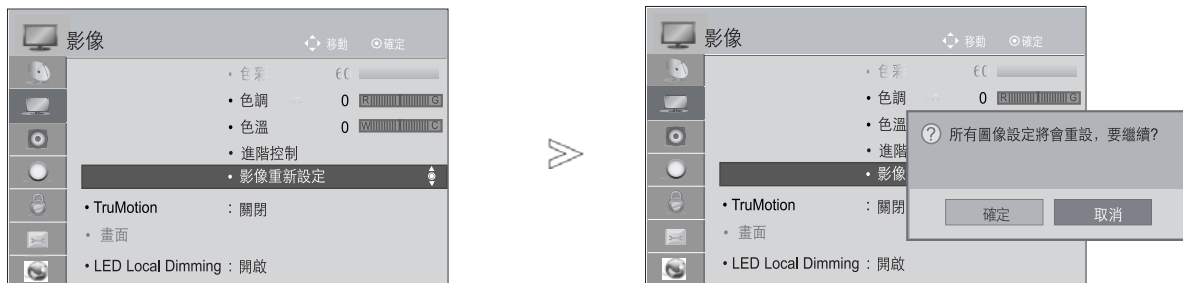

-   選擇影像。
-   選擇影像重新設定。
-   選擇確定或取消。
-  重設為出廠設定值調整的數值。

- 按下MENU/EXIT按鍵，返回正常的電視收看模式。
- 按下BACK按鍵，移動到上一級選單螢幕。

# TruMotion

進入快速圖像或電影源時獲得最佳畫質，而不會出現移動模糊或抖動情況。

高：提供流暢的畫面移動。

低：提供流暢的畫面移動。使用本設定作標準用途。

關閉：關閉 TRUMOTION 操作。

用戶：用戶可單獨調整 TRUMOTION 操作中的抖動和模糊等級。

- 抖動：調整螢幕的雜訊。

- 模糊：調整螢幕的殘像。

在RGB-PC、HDMI-PC模式中，將會停用此功能。

如果您啓用“TRUMOTION”，則螢幕上可能出現雜訊。

如出現這種情況，可把“TRUMOTION”設定為“關閉”。

如果您選擇“影像模式-遊戲”，可把“TRUMOTION”設定為“關閉”。

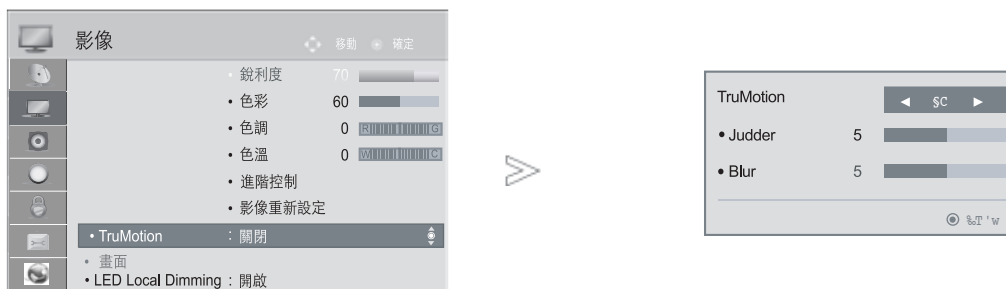

- 1   選擇影像。
- 2   選擇TRUMOTION。
- 3   選擇低、高、用戶或關閉。
- 4  做適當調整。





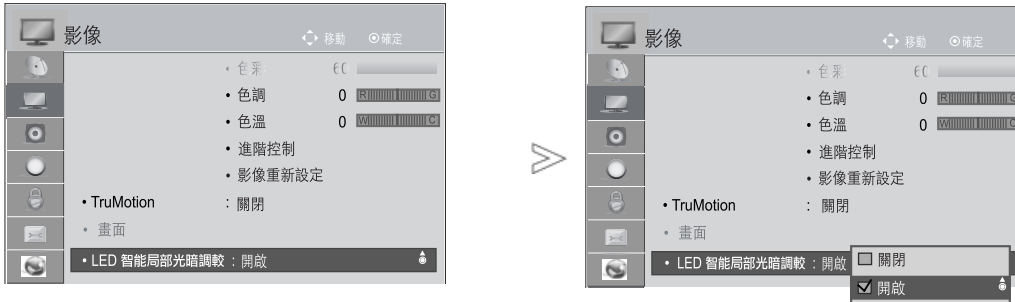

- 按下MENU/EXIT按鍵，返回正常的電視收看模式。
- 按下BACK按鍵，移動到上一級選單螢幕。

# 影像控制

## LED區域調暗

分析螢幕區域的視頻輸入訊號後，電視機可調節背光，以增強對比值。



- 1   選擇畫面。
- 2   選擇智能局部光暗調校。
- 3   選擇開啓或關閉。

- 按下MENU/EXIT按鍵，返回正常的電視收看模式。
- 按下BACK按鍵，移動到上一級選單螢幕。

# 電源顯示燈

調整電視機正面的電源/待機指示燈。

## 待機顯示燈

選擇在待機模式中，把電視機前的指示燈設定為開啓還是關閉。

## 電源顯示燈

選擇在電源打開時，把電視機前的指示燈設定為開啓還是關閉。

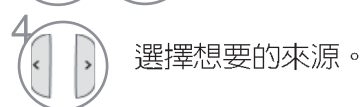
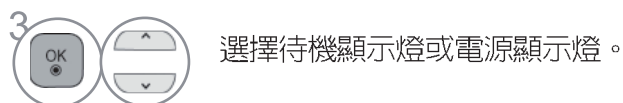

# MHEG指南

用戶按“指南”鍵，可此選單確定要顯示UI指南，還是顯示由MHEG提供的指南。

把“MHEG指南”選單設定為開啓，就會使用廣播機構發送的“數碼圖文電視”。請注意，“數碼圖文電視”可能不予提供。



- 按下MENU/EXIT按鍵，返回正常的電視收看模式。
- 按下BACK按鍵，移動到上一級選單螢幕。



# 影像控制

## 模式選項

我們建議在您的家庭環境中，把電視機設定為“家用”模式，以獲得最佳畫面。  
“商店展示”模式是在商店顯示時的最佳設定。

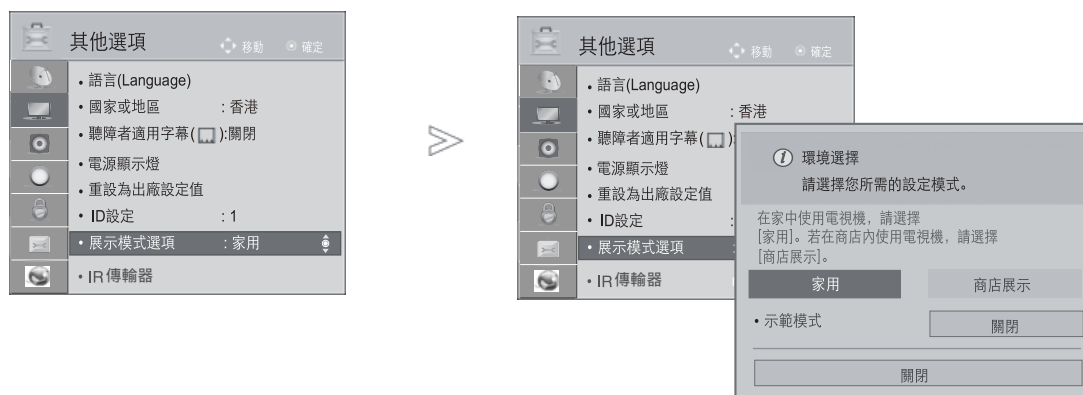

1.   選擇其他選項。
2.   選擇展示模式選項。
3.   選擇商店展示或家用。
4.  儲存。

- 按下MENU/EXIT按鍵，返回正常的電視收看模式。
- 按下BACK按鍵，移動到上一級選單螢幕。

# 展示模式

顯示幻燈片，解釋本電視機各種不同標誌。









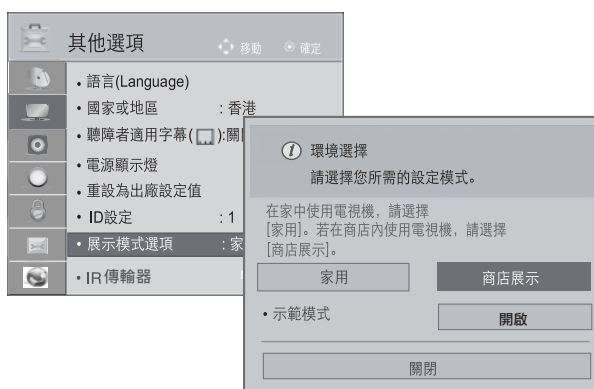

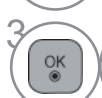

在家用模式中，無法使用展示模式。

在商店展示中，展示模式將自動設定為開啟。

商店展示模式中的展示模式如果設定為關閉，則展示模式不會執行，只會進行螢幕重新設定。

在展示模式中，螢幕會在5分鐘後自動重新設定。



-   選擇其他選項。
-   選擇展示模式選項。
-   選擇商店展示。
-    選擇開啟，顯示電視機各種標誌。
-  返回電視收看模式。  
如果您想停止展示，按下任何按鍵（靜音、 +、 鍵除外）。

- 按下MENU/EXIT按鍵，返回正常的電視收看模式。
- 按下BACK按鍵，移動到上一級選單螢幕。

# 聲音和語言控制

## 自動控制音量平衡調節器





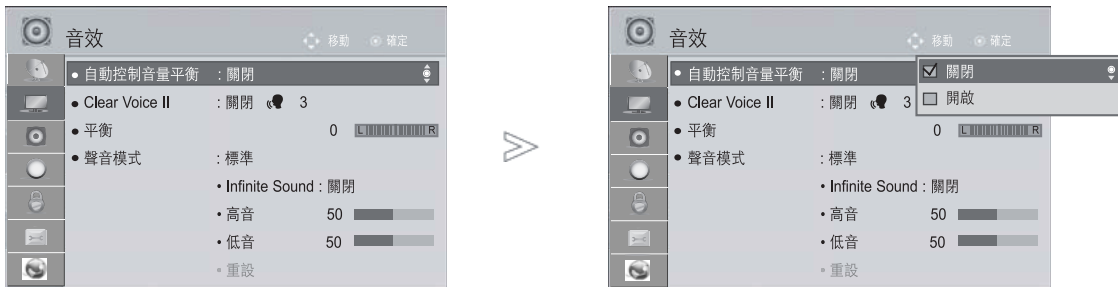

如果您變換節目，AVL 會自動保持在同一級音量。

因為每個廣播電視台都有自身的訊號條件，所以每次變更頻道時，可能需要調整音量。此功能可自動調整每個節目的音量，使用戶享受穩定的音量等級。

如果聲音質量或音量不在您想要的音量等級，建議使用獨立的家庭影院系統或擴音器，以應付不同的用戶環境。

連接耳筒時，將會停用音頻。



- 1   選擇音效。
- 2   選擇自動控制音量平衡。
- 3   選擇開啓或關閉。

- 按下MENU/EXIT按鍵，返回正常的電視收看模式。
- 按下BACK按鍵，移動到上一級選單螢幕。

# Clear Voice II

此功能把人類聲音範圍於其他聲音區分，有助用戶更清楚地聽到人聲。



選擇音效。

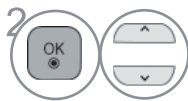

選擇Clear Voicell。

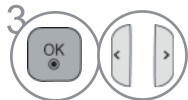

選擇開啓或關閉。

- 如果您選擇Clear Voicell為“開啓”，Infinite Sound功能將不能使用。
- 選擇“-6”至“+6”之間的等級。

選擇為開啓時，Clear Voicell等級的調整



選擇等級。



進行想要的調整。

- 按下MENU/EXIT按鍵，返回正常的電視收看模式。
- 按下BACK按鍵，移動到上一級選單螢幕。

# 聲音和語言控制

## 預設聲音設定-聲音模式

您可選擇首選的聲音設定：標準、音樂、劇院、運動或遊戲。您也可以調整高音和低音。聲音模式讓您不用任何特別調整，就能享受最優質的聲音。電視機會根據節目內容，調整合適的聲音選項。

標準、音樂、劇院、運動和遊戲，是出廠時預設的最佳聲音質量。

- 標準 提供標準質量的聲音。
- 音樂 優化聽音樂時的聲音。
- 劇院 優化收看劇院時的聲音。
- 運動 優化收看運動賽事時的聲音。
- 遊戲 優化玩遊戲時的聲音。



1.   選擇音效。
2.   選擇聲音模式。
3.   選擇標準、音樂、劇院、運動或遊戲。

• 您也可以快捷選單中調整聲音模式。

- 按下MENU/EXIT按鍵，返回正常的電視收看模式。
- 按下BACK按鍵，移動到上一級選單螢幕。

## 聲音設定調整-用戶模式



- 1   選擇音效。
- 2   選擇聲音模式。
- 3   選擇標準、音樂、劇院、運動或遊戲。
- 4   選擇高音或低音。
- 5   設定想要的聲音等級。

- 按下MENU/EXIT按鍵，返回正常的電視收看模式。
- 按下BACK按鍵，移動到上一級選單螢幕。

## Infinite Sound

- 1   選擇音效。
- 2   選擇Infinite Sound。
- 3   選擇開啓或關閉。

**Infinite Sound**：Infinite Sound是LG獨家專利的音響處理技術，運用前方兩個揚聲器，盡力營造身歷其境的5.1環迴立體聲臨場感覺象。

- 按下MENU/EXIT按鍵，返回正常的電視收看模式。
- 按下BACK按鍵，移動到上一級選單螢幕。

# 聲音和語言控制

## 平衡

您可把喇叭的聲音平衡，調整到喜歡的等級。



- 1   選擇音效。
- 2   選擇平衡。
- 3   進行想要的調整。

- 按下MENU/EXIT按鍵，返回正常的電視收看模式。
- 按下BACK按鍵，移動到上一級選單螢幕。

## 電視喇叭開啓/關閉設定

您可調整電視機內部喇叭的狀態。

如有HDMI至DVI纜線，在AV、色差、RGB和HDMI1/2/3中，即使沒有視頻訊號，電視喇叭也可操作。



-   選擇音效。
-   選擇電視喇叭。
-   選擇開啓或關閉。

- 按下MENU/EXIT按鍵，返回正常的電視收看模式。
- 按下BACK按鍵，移動到上一級選單螢幕。

### ! 注意

- ▶ 如果SIMPLINK家庭影院正在運作，而電視喇叭已關閉，音響輸出將自動切換到家庭影院揚聲器；但打開電視喇叭後，聲音就會輸出到電視喇叭。
- ▶ 電視喇叭設定為關閉時，音頻中的一些選單將會停用。







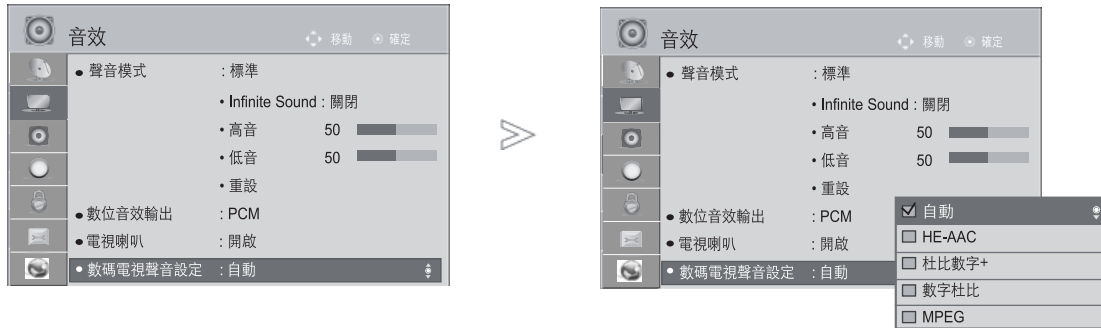

# 聲音和語言控制

## 數碼電視聲音設定

一個輸入訊號中存在不同的音頻類型時，此功能允許您選擇想要的音頻模式。



1.   選擇音效。
2.   選擇數碼電視聲音設定。
3.   選擇自動、HE-AAC、杜比數字+、數字杜比或MPEG。

- 按下MENU/EXIT按鍵，返回正常的電視收看模式。
- 按下BACK按鍵，移動到上一級選單螢幕。

- 自動：以HE-AAC > 杜比數字+ > 數字杜比 > MPEG的順序自動輸出。
- HE-AAC, 杜比數字+, 數字杜比、MPEG：讓用戶選擇想要的音頻模式。  
如果選擇MPEG，則總是輸出MPEG。  
如果不支援MPEG，則以該順序選擇數字杜比。
- 請參閱第108至109頁（音頻語言選擇）

## 選擇數位音效輸出

此功能讓您選擇首選的數位音效輸出。

如可使用杜比數字，並在數位音效輸出選單中選擇自動，SPDIF（新力飛利浦數碼介面）輸出會設定為杜比數字。

如不可使用杜比數字，而在數位音效輸出選單中選擇自動，則SPDIF輸出將會是PCM（啓衝編碼調變）。

即使杜比數字和音效，都設定在播放杜比數字音頻的一個頻道中，也只會播放杜比數字。

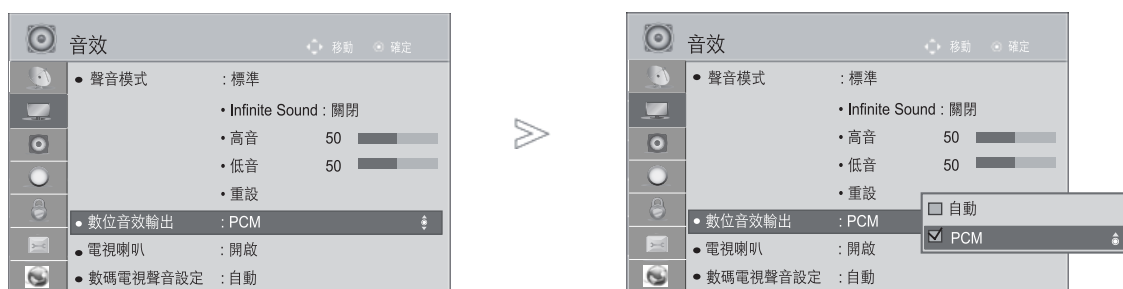

1.   選擇音效。
2.   選擇數位音效輸出。
3.   選擇自動或PCM。

**DOLBY**  
DIGITAL PLUS

經杜比實驗室授權生產。  
“DOLBY”和DD符號是DOLBY LABORATORIES的商標。

- 以下情況可能出現：在HDMI模式時，一些DVD播放器不會輸出SPDIF聲音。此時，把DVD播放器的數位音效輸出設定為PCM。（在HDMI模式中，杜比數字+不予支援）。

項目	音頻輸入	數位音效輸出
自動 (喇叭開啓)	MPEG DD DD+ HE-AAC	PCM DD DD PCM
自動 (喇叭關閉)	MPEG DD DD+ HE-AAC	PCM DD DD DD
PCM	All	PCM

- 按下MENU/EXIT按鍵，返回正常的電視收看模式。
- 按下BACK按鍵，移動到上一級選單螢幕。

# 聲音和語言控制

## 音頻重設

所選擇的聲音模式設定，將返回預設出廠設定。



- 1   選擇音效。
- 2   選擇重設。
- 3   選擇確定。
- 4  重設為出廠設定值已調整的數值。

- 按下MENU/EXIT按鍵，返回正常的電視收看模式。
- 按下BACK按鍵，移動到上一級選單螢幕。

## 立體聲/雙聲道接收（僅適用於模擬模式）

選定一個節目時，與該電視台有關的聲音資料，將會與節目號碼和電視台名稱一起出現。



廣播	螢幕選單
單聲道	單聲道
立體聲	立體聲
雙聲道	雙聲道、雙聲道II、雙聲道I+II

- 單聲道聲音選擇  
接收立體聲時，如果立體聲訊號微弱，您可切換到單聲道。在單聲道接收模式中，聲音的清晰度會有所改善。
- 雙語言廣播的語言選擇  
如果用兩種語言（雙語言）接收節目，您可切換到雙聲道、雙聲道II或雙聲道I+II。

雙聲道I 向喇叭發送主要廣播語言。  
 雙聲道II 向喇叭發送第二種廣播語言。  
 雙聲道I+II 向每個喇叭發送一種獨立的語言。

# 聲音和語言控制

## 麗音接收（僅適用於模擬模式）

如果電視機配有麗音接收的接收器，則可接收到高質量的麗音（NICAM，接近即時的縮擴音頻多路廣播）數碼聲音。

音響輸出可根據接收到的廣播類型選擇。

- 
- 1 接收麗音單聲道時，可選擇麗音單聲道或FM單聲道。
  - 2 接收麗音立體聲時，可選擇麗音立體聲或FM單聲道。如果立體聲訊號微弱，可切換到FM單聲道。
  - 3 接收麗音雙聲道時，可選擇麗音雙聲道、麗音雙聲道II、麗音雙聲道I+II或FM單聲道。
- 

## 喇叭音響輸出選擇

在AV、色差、RGB和HDMI模式中，您可選擇用於左右喇叭的輸出聲音。

選擇音響輸出。

L+R：音頻L輸入的音頻訊號會發送到左喇叭，而音頻R輸入的音頻訊號則會發送到右喇叭。

L+L：音頻L輸入的音頻訊號會發送到左右喇叭。

R+R：音頻R輸入的音頻訊號會發送到左右喇叭。

## 螢幕功能表語言/國家/地區選擇

首次開機時，電視機螢幕上會出現安裝指南選單。



\* 如果您想改變語言/地區或國家選擇



- 按下MENU/EXIT 按鍵，返回正常的電視收看模式。
- 按下BACK按鍵，移動到上一級選單螢幕。

### ! 注

- ▶ 如未按下BACK按鍵完成設定安裝指南，或者如果超出了OSD（螢幕選單）的時間，則安裝選單將持續出現，直至打開電視機後完成設定為止。
- ▶ 視乎國家的廣播環境而定，數碼電視模式控制按鍵可能無法使用。
- ▶ 在數碼廣播規例尚未確定的國家，有些數碼電視功能可能無法使用，使用情況視數碼廣播環境而定。

# 聲音和語言控制

## 語言選擇（僅適用於數碼模式）







音頻功能可讓您選擇首選語言。

如果選定語言的音頻數據沒有播放，則會播放預設的語言音頻。

如播放兩種或多種字幕語言，可使用字幕功能。如果選定語言的字幕數據沒有播放，則會播放預設的語言字幕。

如果選為音頻和字幕的首選語言不予支援，您可選擇第二個類別的第二種語言。

- 1   選擇其他選項。
- 2   選擇語言（LANGUAGE）。
- 3   選擇功能表語言、音效語言或字幕語言。
- 4  選擇想要使用的語言。
- 5  儲存。

- 1   選擇其他選項。
- 2   選擇聽障者適用字幕。（[.]）
- 3   選擇開啓或關閉。

• 按下BACK按鍵，移動到上一級選單螢幕。

**<音效選擇>**

- ▶ 播放兩種或多種音效時，您可選擇音效。



選擇音效。



選擇一種音效。

**<字幕語言選擇>**

- ▶ 播放兩種或多種字幕語言時，您可用遙控器上的SUBTITLE按鍵選擇字幕語言。
- ▶ 按下^∨按鍵，選擇一種字幕語言。

**音效 OSD 資訊**

顯示	狀態
N.A	不可用
<b>MPEG</b>	MEPG音頻
<b>D</b> D	杜比數字音頻
	“視覺受損”適用音頻
<b>ABC</b>	“聽覺受損”適用音頻
<b>D+</b> D+	杜比數字+音頻
<b>HE-AAC</b>	AAC音頻



選擇L+R，L+L或R+R。

**字幕語言 OSD 資訊**

顯示	狀態
N.A	不可用
<b>ABC</b>	“聽障者”適用字幕

- 音頻/字幕可能會用更簡單的形式顯示出來，由服務提供商以1至3個字符播放。
- 選擇輔助音頻（“視覺受損/聽覺受損”者適用的音頻）時，電視機可能會輸出部份主要音頻。





# 時間設置

## 時間設定

接收到數碼訊號後，時間會自動設定。（只有在電視機沒有數碼電視訊號時，方可手動時間設定。）

使用預校開機/關機時間功能之前，您必須正確設定時間。



- 1   選擇時間。
- 2   選擇時間設定。
- 3   選擇自動或手動。
- 4  選擇年、月、日、小時或分。
- 4  設定年、月、日、小時或分。

- 按下MENU/EXIT按鍵，返回正常的電視收看模式。
- 按下BACK按鍵，移動到上一級選單螢幕。









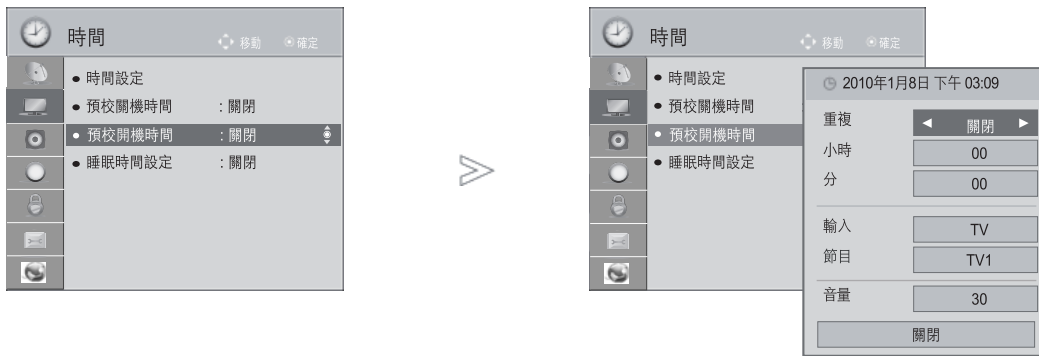



## 預校開機/關機時間







預校關機時間功能，會在一個預設時間自動把電視機切換到待機狀態。  
使預校開機時間功能打開電視兩小時後，電視機將會自動切換回待機模式，除非按下某個按鍵。

如果同時設定預校開機時間和預校關機時間功能，則預校關機時間功能會蓋過預校開機時間功能。

電視機必須在待機模式，才能使用預校開機時間功能。



- 1   選擇時間。
- 2   選擇預校關機時間或預校開機時間。
- 3   選擇重複。
- 4   選擇關機、一次、每天、周一至周五、周一至周六、周六至周日或周日。
- 5   設定小時。
- 6   設定分。

- 要取消開機/關機時間功能，選擇關閉。
  - 只適用於開機時間功能。
- 1  選擇輸入來源。
  - 2  選擇輸入來源。
  - 3   設定節目。
  - 4   調整開機時的音量等級。

- 按下MENU/EXIT按鍵，返回正常的電視收看模式。
- 按下BACK按鍵，移動到上一級選單螢幕。

# 時間設置

## 睡眠時間設定

睡覺前，您無需記得關掉電視機。

預設時間過去後，睡眠時間設定會自動把電視機切換到待機狀態。



1 選擇睡眠時間設定。



2 選擇關閉、10、20、30、60、90、120、180或240分鐘。

- 關掉電視機時，預設的睡眠時間設定即被取消。
- 您也可在時間選單中，調整睡眠時間設定。

# 家長監控/評級

## 設定密碼和系統鎖定

輸入密碼，按下遙控器上的“0”、“0”、“0”、“0”。

如果有一個頻道被鎖定，輸入密碼可暫時解鎖。



-   選擇鎖定。
-   選擇系統鎖定。
-   選擇開啓。
-    設定密碼。
-  輸入一個4位數字密碼。  
再次輸入新密碼確認。

- 如果忘記密碼，按下遙控器上的“0”、“3”、“2”、“5”。

- 按下MENU/EXIT按鍵，返回正常的電視收看模式。
- 按下BACK按鍵，移動到上一級選單螢幕。

# 家長監控/評級

## 封鎖節目

封鎖您不想收看的節目或不想讓孩子收看的節目。  
系統鎖定為“開啓”時，可使用此功能。  
輸入密碼，收看被封鎖的節目。



-   選擇鎖定。
-   選擇系統鎖定。
-   選擇封鎖節目。
-  進入封鎖節目。
-   選擇要鎖定的節目。

- 按下MENU/EXIT按鍵，返回正常的電視收看模式。
- 按下BACK按鍵，移動到上一級選單螢幕。

## 外部輸入封鎖

可讓您阻止一種輸入方式。  
系統鎖定為“開啓”時，可使用此功能。

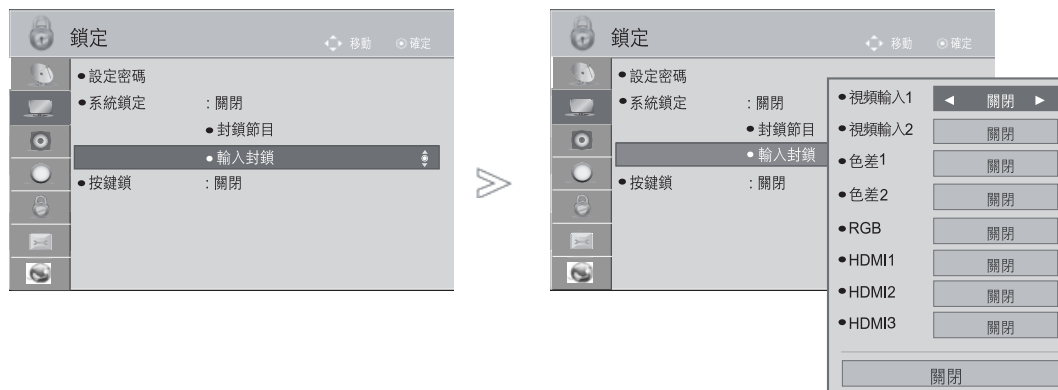

-   選擇鎖定。
-   選擇系統鎖定。
-   選擇輸入封鎖。
-   選擇輸入源。
-   選擇開啓或關閉。
-  儲存。

- 按下MENU/EXIT按鍵，返回正常的電視收看模式。
- 按下BACK按鍵，移動到上一級選單螢幕。

# 家長監控/評級

## 按鍵鎖

此功能可用於防止未經授權而觀看內容的情況，方法是鎖定前面板的控制，使其只能以遙控器來使用。

本電視機的程式，可記下最近設定的選項，即使已關閉電視機時也可使用。



1.   選擇鎖定。
2.   選擇按鍵鎖。
3.   選擇開啟或關閉。
4.  儲存。

- 按鍵鎖為“開啓”時，如果電視機已關掉，可按下電視上的 **POWER / I**、**INPUT**、**P** ^ v 按鍵，或按下遙控器上的 **POWER INPUT**、**P** ^ v 或 **NUMBER** 按鍵，這樣電視機就會打開。
- 按鍵鎖為“ 開啓”時，如果收看電視時按下前面板上的任何按鍵，“按鍵鎖已開啓”就會出現在螢幕上。

- 按下 **MENU/EXIT** 按鍵，返回正常的電視收看模式。
- 按下 **BACK** 按鍵，移動到上一級選單螢幕。

# 圖文電視

此功能並非所有國家均有提供。

圖文電視是由多數電視台播放的一項免費服務，為您提供新聞、天氣、電視節目、股價等多種即時訊息。

本電視機的圖文電視解碼器，可支援簡易、前置及快速圖文系統。簡易SIMPLE（標準圖文電視）包含多個頁面，選擇頁面的方法為直接輸入相應的頁數。前置及快速圖文是較為新式的方法，讓您簡單快捷選擇圖文電視資訊。

## 開/關切換

按下TEXT按鍵，切換到圖文電視。螢幕會顯示初始頁面或最近收看的頁面。

電視台名稱、日期、時間和兩個頁數，會顯示在螢幕頭條。第一個頁數指出你的選擇，第二個頁數則指出目前顯示的頁數。

按下TEXT按鍵關閉圖文電視，並重新顯示先前使用的模式。

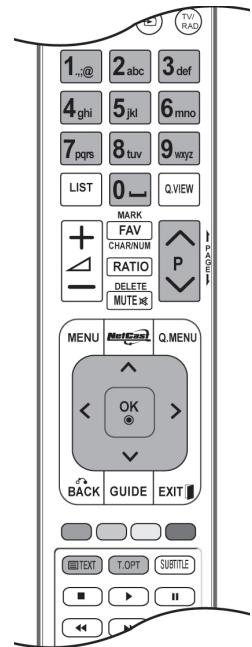

## 簡易圖文

### ■ 頁面選擇

- 1 使用NUMBER按鍵，輸入想要的三位數字頁數。選擇期間，如果按錯頁數，您必須完成輸入三位數字後，才可重新輸入正確的頁數。
- 2 P ^ v 按鍵可用來選擇上一頁或下一頁。



# 圖文電視

## 前置圖文

用戶指南在螢幕下方顯示四組顏色：紅、綠、黃、藍。黃色指下一組，藍色則指下一段。

### ■ 選擇段/組/頁

- ① 您可使用藍色按鍵，從一段跳往另一段。
- ② 您可使用黃色按鍵前往下一組，並自動溢出到下一段。
- ③ 您可使用綠色按鍵，前往下一個現存頁面，並自動溢出到下一組。
- ④ 您也可以使用P按鍵。  
按下紅色按鍵，就會返回上一個選擇。您也可以使用P按鍵。

### ■ 直接選擇頁面

和簡易圖文電視模式相若，您可在前置模式中，使用NUMBER按鍵輸入三位數字，以選擇一個頁面。

## 快速圖文

圖文電視頁面以螢幕下方的顏色編碼，可按下相應的顏色按鍵選擇。

### ■ 頁面選擇

- ① 按下T.OPT按鍵，然後使用按鍵選擇選單。顯示索引頁面。
- ② 使用相應的顏色按鍵，您可選擇以螢幕下方顏色編碼的頁面。
- ③ 與簡易數碼圖文模式相同，您可在快速模式選擇使用NUMBER按鍵輸入三位數字，以選擇一個頁面。
- ④ P ^ v 按鍵可用來選擇上一頁或下一頁。

# 圖文電視

## 特別圖文電視功能

- 按下T.OPT按鍵，並使用 ^ v 按鍵選擇文字選項選擇。  
在英國（在數碼模式中），T.OPT無法運作。



### ■ 索引

選擇每個索引頁。



### ■ 時間

收看電視節目時選擇此選單，可在螢幕右上角顯示時間。

在圖文電視模式中按下這個按鈕，以選擇子頁面的數目。子頁面的數目會在下方顯示。

要保留或變更子頁面，按下紅/綠按鍵、< > 或NUMBER按鍵。



### ■ 保留

如果圖文電視頁面由2個或以上子頁面組成，就會停止自動頁面變更。子頁面數目及顯示的子頁面，通常會顯示在螢幕上的時間之下。如果選擇這個選單，停止符號就會在螢幕左上角顯示，而自動頁面變更將不會使用。



### ■ 揭示

選擇此選單以顯示隱藏資訊，例如謎語或拼圖的解決方法。



### ■ 更新

等待新的圖文電視頁面期間，顯示螢幕上的電視畫面。顯示標誌會在螢幕右上角出現。如有提供已更新的頁面，顯示器就會變更頁數。再次選擇這個選單，以檢視已更新的圖文電視頁面。



# 數碼圖文電視

電視機可讓您存取數碼圖文電視，這項功能在各個方面都有極大的改進，如文字、圖片等。您可存取特別的數碼圖文電視服務，及存取播放數碼圖文電視的專用服務。

## 數碼服務範圍內的圖文電視

- 1 按下數字按鍵或 **P** ^ v 按鍵，選擇播放數碼圖文電視的數碼服務。
- 2 跟隨數碼圖文電視上的指示，按下文字、確定、^ v < > 紅色、綠色、黃色、藍色或數字等按鍵，移到下一步驟。
- 3 要改變數碼圖文電視服務，使用數字按鍵或 **P** ^ v 按鍵選擇不同的服務。



## 數碼服務中的圖文電視

- 1 按下數字按鍵或 **P** ^ v 按鍵，選擇播放數碼圖文電視的某項服務。
- 2 按下文字或彩色按鍵，開啓數碼圖文電視。
- 3 跟隨數碼圖文電視上的指示，按下確定、紅色、綠色、黃色、藍色或數字等按鍵，移到下一步驟。
- 4 按下文字或彩色鍵，以關閉數碼圖文電視並返回電視收看模式。  
一些服務可讓您按下紅色按鍵來使用文字服務。



# 附錄

## 疑難排解

### 電視機無法正常運作。

遙控器沒有反應	<ul style="list-style-type: none"><li>■ 檢查電視機和遙控器之間是否有障礙物。確保遙控器直接指向電視機。</li><li>■ 確保電池兩極安裝正確（+對+，-對-）。</li><li>■ 更換新電池。</li></ul>
電源突然斷電	<ul style="list-style-type: none"><li>■ 是否設定了睡眠時間？</li><li>■ 檢查電源控制設定。電源是否已中斷？</li><li>■ 若電視機打開但並無輸入訊號，則會在15分鐘之後自動關閉。</li></ul>

### 視頻功能無法運作。

無畫面且無聲音	<ul style="list-style-type: none"><li>■ 檢查電視機是否已經開啓。</li><li>■ 請嘗試其他頻道。問題有可能是由廣播機構引起。</li><li>■ 電源線是否已正確插入主要插座？</li><li>■ 檢查天線方向及/或位置。</li><li>■ 將另一台電視機插入同一主要插座，以檢查該插座是否正常。</li></ul>
開機後畫面較遲出現	<ul style="list-style-type: none"><li>■ 在電視機啓動過程中，圖像無聲是正常現象。若五分鐘後仍然未有圖像，請與服務中心聯絡。</li></ul>
無色彩、色彩差劣或畫面效果差劣	<ul style="list-style-type: none"><li>■ 在選單選項中調整色彩。</li><li>■ 使電視機和VCR之間保持足夠距離。</li><li>■ 請嘗試其他頻道。問題有可能由廣播機構引起。</li><li>■ 視頻纜線是否正確安裝？</li><li>■ 啓動任何可恢復畫面亮度的功能。</li></ul>
出現橫條/直條或圖像顫動	<ul style="list-style-type: none"><li>■ 檢查有否有局部干擾，例如電器或電動工具等。</li></ul>
部分頻道訊號接收效果差劣	<ul style="list-style-type: none"><li>■ 電視台或有線頻道出現問題，請嘗試轉往其他電視台。</li><li>■ 電視台訊號微弱，請重新調整天線的位置，以接收較弱的電視台。</li><li>■ 檢查可能存在的干擾來源。</li></ul>
圖像中出現線條或條紋	<ul style="list-style-type: none"><li>■ 檢查天線（改變天線的位置）。</li></ul>
連接HDMI後無畫面出現	<ul style="list-style-type: none"><li>■ 檢查並確保HDMI纜線為1.3或以上版本。</li><li>■ 若HDMI纜線不支援HDMI 1.3版本，可能會導致畫面閃爍或無法顯示畫面。請使用至少支援HDMI 1.3版本的最新纜線。</li></ul>

# 附錄

## 音頻功能無法運作。

畫面正常但沒有聲音

- 按  $\Delta$ + 或 - 鍵。
- 是否已開啓靜音？請按MUTE鍵。
- 請嘗試其他頻道。問題有可能由廣播機構引起。
- 音頻纜線是否已正確安裝？

其中一個喇叭沒有聲音

- 在選單選項中調整均衡。

電視機內傳出異常聲響

- 周圍環境濕度或溫度的變化，可能會導致開關電視機時發出異常聲響，但是這並不表示電視機發生故障。

連接HDMI或USB後沒有聲音

- 檢查並確保HDMI纜線為1.3版本以上。
- 檢查並確保USB連接線為2.0版本以上。  
\* 此功能並非適用於所有型號。

## 在個人電腦模式中出現問題。（只適用於個人電腦模式）

訊號在接受範圍之外（無效格式）

- 調節解像度、水平頻率或垂直頻率。
- 檢查輸入源。

背景出現直條或條紋、出現橫向雜訊及位置不正確

- 使用自動畫面調整或調整時間設定、相位或水平/垂直位置。（選項）

螢幕色彩不穩定或呈現單色

- 檢查訊號線。
- 重新安裝個人電腦顯示卡。

## 圖片設定出現問題。

用戶改變畫面設定時，電視機在一段時間後自動轉變回初始設定。

- 這代表著電視機當前設定為儲存展示模式。若要轉換為家用模式，應按以下步驟進行：在電視選單中，選擇選項 -> 選擇展式模式選項 -> 選擇家用。現在已切換到家用模式。

## 維護

早期故障可以預防。定期仔細清潔，可以延長新電視機的使用壽命。

注意：清潔前確保電源關閉，並已拔出電源線。

### 清潔螢幕

- 1 用溫水混合少量衣物柔順劑或洗潔精將軟布浸濕，然後將軟布擰至微濕，並用其擦拭螢幕。這樣可以在短時間內有效防止螢幕沾上灰塵。
- 2 確保螢幕上沒有多餘水分。開機前應確保所有的水或濕氣完全揮發。

### 清潔機殼

- 用柔軟的無絨乾布擦拭機殼，以清除灰塵。
- 切勿使用濕布。

### 長期不使用

#### ▲ 注意：

- ▶ 如要讓望電視機長時間保持休眠狀態（如度假），可拔出電源線，以防止可能由閃電或電壓突增引起的損壞。

# 附錄

## 產品規格

型號		32LE7 ***	42LE7 ***	47LE7 ***	55LE7 ***
		32LE7500-CB	42LE7500-CB	47LE7500-CB	55LE7500-CB
尺寸 (闊 x 高 x 厚)	連底座	784.6 x 558.1 x 221.0 毫米	1016.0 x 692.0 x 270.0 毫米	1126.6 x 758.0 x 284.4 毫米	1306.0 x 867.7 x 328 毫米
	不連底座	784.6 x 499.5 x 39.9 毫米	1016.0 x 630.7 x 29.3 毫米	1126.6 x 692.0 x 29.3 毫米	1306.0 x 796.7 x 31.5 毫米
重量	連底座	12.65 kg	21.9 kg	23.5 kg	39.5 kg
	不連底座	10.50 kg	19.1 kg	20.2 kg	33.8 kg
電源要求		AC100-240V~ 50/60Hz, 1.3A	AC100-240V~ 50/60Hz, 1.5A	AC100-240V~ 50/60Hz, 1.7A	AC100-240V~ 50/60Hz, 2.0A
環境狀況	運作溫度 運作濕度	0 ~ 40°C / 32 ~ 104°F 低於 80%			
	儲放溫度 儲放濕度	-20 ~ 60°C / -4 ~ 140°F 低於 85%			
電視系統		PAL-DK, PAL-I, NTSC-M, DTMB			

型號		32LE5 ***	37LE5 ***	42LE5 ***	47LE5 ***	55LE5 ***
		32LE5500-CA	37LE5500-CA	42LE5500-CA	47LE5500-CA	55LE5500-CA
尺寸 (闊 x 高 x 厚)	連底座	784.6 x 558.1 x 221.0 毫米	905.4 x 630 x 270 毫米	1016.0 x 692.0 x 270.0 毫米	1126.6 x 757.9 x 284.4 毫米	1306.0 x 867.7 x 328 毫米
	不連底座	784.6 x 499.5 x 39.9 毫米	905.4 x 567.5 x 39.9 毫米	1016.0 x 630.7 x 29.3 毫米	1128.6 x 692.0 x 29.3 毫米	1306.0 x 796.7 x 30.7 毫米
重量	連底座	12.65 kg	16.25 kg	20.0 kg	23.5 kg	35.5 kg
	不連底座	10.50 kg	13.45 kg	17.4 kg	20.2 kg	29.8 kg
電源要求		AC100-240V~ 50/60Hz, 1.3A	AC100-240V~ 50/60Hz, 1.4A	AC100-240V~ 50/60Hz, 1.5A	AC100-240V~ 50/60Hz, 1.7A	AC100-240V~ 50/60Hz, 2.0A
環境狀況	運作溫度 運作濕度	0 ~ 40°C / 32 ~ 104°F 低於 80%				
	儲放溫度 儲放濕度	-20 ~ 60°C / -4 ~ 140°F 低於 85%				
電視系統		PAL-DK, PAL-I, NTSC-M, DTMB				

■ 上述規格可能在無事先通知下，因質量改進而作出變更。

# 附錄

## IR編碼

\* 此功能並非適用於所有型號。

編碼 (十六進位)	功能	注意
95	節能模式(Energy Saving)	R/C 按鈕
08	能源 (POWER)	R/C 按鈕 (電源開 / 關)
0B	輸入 (INPUT)	R/C 按鈕
79	比例 (RATIO)	R/C 按鈕
F0	TV/RAD	R/C 按鈕
45	快速功能表 (Q.MENU)	R/C 按鈕
43	功能表 (MENU)	R/C 按鈕
AB	手冊 (GUIDE)	R/C 按鈕
40	上 (^)	R/C 按鈕
41	下 (v)	R/C 按鈕
07	左 (<)	R/C 按鈕
06	右 (>)	R/C 按鈕
44	確定 (⊙)	R/C 按鈕
28	返回 (BACK)	R/C 按鈕
5B	退出 (EXIT)	R/C 按鈕
AA	資訊 (INFO)	R/C 按鈕
30	AV 模式 (AV MODE)	R/C 按鈕
02	△+	R/C 按鈕
03	△-	R/C 按鈕
1E	FAV (選取) (CHAR/NUM)	R/C 按鈕
09	靜音	R/C 按鈕
00	P ^	R/C 按鈕
01	P v	R/C 按鈕
10~19	數字鍵 0~9	R/C 按鈕
53	清單 (LIST)	R/C 按鈕
1A	快速檢視 (Q.VIEW)	R/C 按鈕
72	紅色鍵	R/C 按鈕
71	綠色鍵	R/C 按鈕
63	黃色鍵	R/C 按鈕
61	藍色鍵	R/C 按鈕
39	字幕	R/C 按鈕
7E	SIMPLINK	R/C 按鈕
B1	■	R/C 按鈕
B0	▶	R/C 按鈕
BA		R/C 按鈕
8F	◀◀	R/C 按鈕
8E	▶▶	R/C 按鈕
59	網絡電視 (NETCAST)	R/C 按鈕



# 附錄

## 外置控制裝置的設定

### RS-232C 設定

將RS-232C（序列埠）輸入插孔連接到外部控制設備（如電腦或影音控制系統），以從外部控制產品功能。

將控制設備的序列埠，連接到產品背面板上的RS-323C插孔上。

註：RS-323C連接纜線未隨產品一同提供。

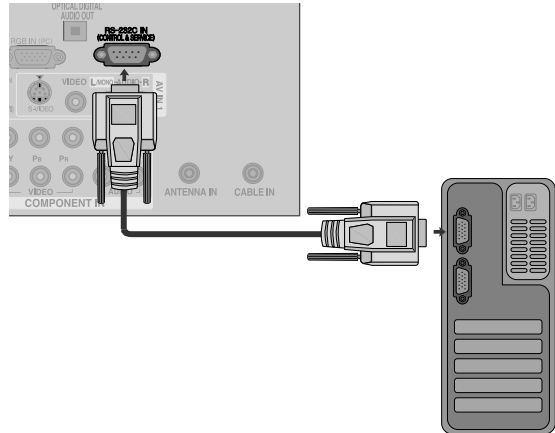

連接器類型：D-Sub 9-Pin 插入式配件

編號	Pin名稱
1	無連接
2	RXD（接收數據）
3	TXD（傳送數據）
4	DTR（DTE方預備就緒）
5	GND
6	DSR（DCE方預備就緒）
7	RTS（預備發送）
8	CTS（清晰發送）
9	無連接

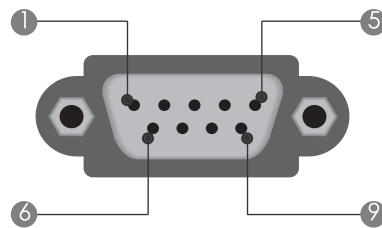

### RS-232C 配置







7-電線配置（標準RS-232C纜線）			
	PC	TV	
RXD	2	3	TXD
TXD	3	2	RXD
GND	5	5	GND
DTR	4	6	DSR
DSR	6	4	DTR
RTS	7	8	CTS
CTS	8	7	RTS
	D-Sub 9	D-Sub 9	

3-電線配置（不標準）			
	PC	TV	
RXD	2	3	TXD
TXD	3	2	RXD
GND	5	5	GND
DTR	4	6	DTR
DSR	6	4	DSR
RTS	7	7	RTS
CTS	8	8	CTS
	D-Sub 9	D-Sub 9	

# 設定ID

使用此功能指定設定ID編號。  
請參閱“真實數據地圖”。



-   選擇其他選項。
-   選擇ID設定。
-   調整設定ID，選擇想要的電視機ID編號。  
設定ID的調整範圍是1~99。

- 按下BACK按鍵，移動到上一級選單螢幕。

# 通訊參數

- 傳輸速率：9600 BPS (UART)
- 數據長度：8位元
- 同位檢查：無
- 停止位元：1位元
- 通訊代碼：ASCII代碼

## 指令參考清單

	指令1	指令2	數據 (十六進位的)
01. 電源	k	a	00 ~ 01
02. 畫面比例	k	c	參閱第 170 頁
03. 螢幕靜音	k	d	00 ~ 01
04. 音量靜音	k	e	00 ~ 01
05. 音量控制	k	f	00 ~ 64
06. 對比度	k	g	00 ~ 64
07. 亮度	k	h	00 ~ 64
08. 色彩	k	i	00 ~ 64
09. 色調	k	j	00 ~ 64
10. 銳利度	k	k	00 ~ 64
11. OSD 選擇	k	l	00 ~ 01
12. 遙控鎖定模式	k	m	00 ~ 01
13. 高音	k	r	00 ~ 64
14. 低音	k	s	00 ~ 64
15. 平衡	k	t	00 ~ 64
16. 色溫	k	u	00 ~ 02
17. 節能模式	j	q	00 ~ 04
18. 自動畫面調整	j	u	01
19. 轉換指令	m	a	參閱第 172 頁
20. 頻道新增/跳過	m	b	00 ~ 1
21. 按鍵	m	c	按鍵編碼
22. 控制背光	m	g	00 ~ 64
23. 輸入選擇 (主要)	x	b	參閱第 173 頁

- \* 當設定 17 ~ 23 時，功能表不會在螢幕出現。
- \* 注意：在 USB 運作時，例如 Dvix 或 EMF，將不能執行所有指令，(Power(ka) 及 Key(mc) 除外)並會視為 NG。

- 使用交叉 (逆向) 纜線。

## 傳輸/接收守則

### 傳輸

[指令1][指令2][ ][ID 設定][ ][資料][Cr]

[指令1] : 控制電視的第一個指令。(j,k,m or x)

[指令2] : 控制電視的第二個指令。

[ID 設定] : 您可以在設定功能表中調較設定識別以選擇想要的電視識別碼。調整範圍為1~ 99。選擇ID 設定「0」時，均控制每個電視的連接。ID 設定在功能表以數字(1~99)顯示及在傳輸/接收守則以十六進位的數值顯示(0x0~ 0x63)。

[資料] : 傳送指令數據。傳送「FF」數據以讀擇指令狀況。

[Cr] : 歸位  
ASCII 編碼 「0x0D」

[ ] : ASCII 編碼 「空格(0x20)」

### 確定確認

[指令2][ ][ID 設定][ ][確定][資料][x]

- \* 接收正常數據時，電視會根據此格式傳送 ACK (確認)。同時，如果數據為讀擇模式，會顯示現時狀態數據。如果數據為書寫模式，則會返回至電腦的數據。

### 錯誤確認

[指令2][ ][ID 設定][ ][NG][資料][x]

- \* 從不能運作的功能或通訊錯誤接收不正常數據時，電視會根據此格式傳送 ACK (確認)。

數據 00 : 通法程式碼

**01. 電源 (指令 : k a)**

- ▶ 控制設備的電源開/關。

傳輸

[k][a][ ][設定ID][ ][數據][Cr]

數據 00 : 電源關                      01 : 電源開

Ack

[a][ ][設定ID][ ][確定/忽略][數據][x]

- ▶ 顯示電源開/關。

傳輸

[k][a][ ][設定ID][ ][FF][Cr]

Ack

[a][ ][設定ID][ ][確定/忽略][數據][x]

- \* 同樣，若其他功能以此格式傳輸‘0xFF’數據，確認數據就會回饋每項功能的現時狀態。
- \* 電視機開啓時，OK確認、Error確認及其他資訊可能會在螢幕上顯示。

**02. 畫面比例 (指令 : k c) (主畫面大小)**

- ▶ 調節螢幕格式。(主畫面格式)
- 您也可以使用快捷選單或影像選單中的畫面比例，調整螢幕格式。

傳輸

[k][c][ ][設定ID][ ][數據][Cr]

數據 01 : 普通螢幕 (4 : 3)            07 : 14 : 9  
02 : 闊螢幕 (16 : 9)                09 : 點對點掃描  
04 : 縮放                              10~1F : 劇院縮放 1~15  
06 : 原始

Ack

[C][ ][設定ID][ ][確定/忽略][數據][X]

- \* 使用個人電腦輸入，可以選擇16 : 9或4 : 3的螢幕畫面比例。
- \* 在數碼電視/HDMI (1080I 50HZ/60HZ、720P 50HZ/60HZ、1080P 24HZ/30HZ/50HZ/60HZ) 和色差 (720P、1080I、1080P 50HZ/60HZ) 模式中，可使用點對點掃描功能。
- \* 寬螢幕功能僅支援模擬和AV1、2。

**03. 螢幕靜音 (指令 : K D)**

- ▶ 選擇螢幕靜音開/關。

傳輸

[K][D][ ][設定ID][ ][數據][Cr]

數據 00 : 螢幕靜音為關 (顯示畫面)  
          視頻靜音為關  
01 : 螢幕靜音為開啓 (關閉畫面)  
10 : 視頻靜音為開啓

ACK

[D][ ][設定ID][ ][確定/忽略][數據][X]

- \* 僅在視頻靜音為開啓時，電視機才顯示螢幕選單 (OSD)；但在螢幕靜音為開時，電視機不會顯示螢幕選單。

**04. 音量靜音 (指令 : k e)**

- ▶ 控制音量靜音開/關。
- 您也可以使用遙控器上的MUTE鍵調節靜音。

傳輸

[k][e][ ][設定ID][ ][數據][Cr]

數據 00 : 音量靜音為開 (音量關)  
01 : 音量靜音為關 (音量開)

Ack

[e][ ][設定ID][ ][確定/忽略][數據][x]

**05. 音量控制 (指令 : k f)**

- ▶ 調節音量。
- 您也可以使用遙控器上的VOLUME鍵調節音量。

傳輸

[k][f][ ][設定ID][ ][數據][Cr]

數據 最小 : 00 ~ 最大 : 64  
\*請參閱“真實數據映射1”。詳見172頁。

Ack

[f][ ][設定ID][ ][確定/忽略][數據][x]

**06. 對比度 (指令 : k g)**

- ▶ 調節螢幕對比度。
- 您可以在影像選單調節對比度。

傳輸

[k][g][ ][設定ID][ ][數據][Cr]

數據 最小 : 00 ~ 最大 : 64  
\*請參閱“真實數據映射1”。詳見172頁。

Ack

[g][ ][設定ID][ ][確定/忽略][數據][x]

**07. 亮度 (指令 : k h)**

- ▶ 調節螢幕亮度。
- 您可以在影像選單調節亮度。

傳輸

[k][h][ ][設定ID][ ][數據][Cr]

數據 最小 : 00 ~ 最大 : 64  
\*請參閱“真實數據映射1”。詳見172頁。

Ack

[h][ ][設定ID][ ][確定/忽略][數據][x]

**08. 色彩 (指令 : k i)**

- ▶ 調節螢幕色彩。
- 您可以在影像選單調節色彩。

傳輸

[k][i][ ][設定ID][ ][數據][Cr]

數據 最小 : 00 ~ 最大 : 64  
\*請參閱“真實數據映射1”。詳見172頁。

Ack

[i][ ][設定ID][ ][確定/忽略][數據][x]

# 附錄

## 09. 色調 (指令 : k j)

- ▶ 調節螢幕色調。  
您也可以在此影像選單調節色彩。

[k][j][ ][設定ID][ ][數據][Cr]

數據 紅 : 00 ~ 綠 : 64  
\*請參閱 “真實數據映射1”。詳見172頁。

## 10. 銳利度 (指令 : k k)

- ▶ 調節螢幕銳利度。  
您也可以在此影像選單調節銳利度。

[k][k][ ][設定ID][ ][數據][Cr]

數據 最小 : 00 ~ 最大 : 64  
\*請參閱 “真實數據映射1”。詳見172頁。

[k][ ][設定ID][ ][確定/忽略][數據][x]

## 11. OSD選擇 (指令 : k l)

- ▶ 遠程控制時，選擇OSD (螢幕選單) 開/關。

[k][l][ ][設定ID][ ][數據][Cr]

數據 00 : OSD關                      01 : OSD開  
Ack

[l][ ][設定ID][ ][確定/忽略][數據][x]

## 12. 遙控鎖定模式 (指令 : k m)

- ▶ 鎖定監視器前面板的控制和遙控器。

[k][m][ ][設定ID][ ][數據][Cr]

數據 00 : 解鎖                              01 : 鎖定  
Ack

[m][ ][設定ID][ ][確定/忽略][數據][x]

- \* 若不使用遙控，可使用此模式。
- \* 主電源接通/斷開時，外部控制鎖定將被釋放。
- \* 局部電源鍵將正常運作

## 13. 高音 (指令 : k r)

- ▶ 調節高音。  
您也可以在此音效選單調節高音。

[k][r][ ][設定ID][ ][數據][Cr]

數據 最小 : 00 ~ 最大 : 64  
\*請參閱 “真實數據映射1”。詳見172頁。

Ack

[r][ ][設定ID][ ][確定/忽略][數據][x]

## 14. 低音 (指令 : k s)

- ▶ 調節低音。  
您也可以在此音效選單調節低音。

[k][s][ ][設定ID][ ][數據][Cr]

數據 最小 : 00 ~ 最大 : 64  
\*請參閱 “真實數據映射1”。詳見172頁。

Ack

[s][ ][設定ID][ ][確定/忽略][數據][x]

## 15. 均衡 (指令 : k t)

- ▶ 調節均衡。  
您也可以在此音效選單調節均衡。

[k][t][ ][設定ID][ ][數據][Cr]

數據 最小 : 00 ~ 最大 : 64  
\*請參閱 “真實數據映射1”。詳見172頁。

[t][ ][設定ID][ ][確定/忽略][數據][x]

## 16. 色溫 (指令 : k u)

- ▶ 調節色溫。  
您也可以在此影像選單調節色溫。

[k][u][ ][設定ID][ ][數據][Cr]

數據 00 : 中    01 : 冷                      02 : 暖  
Ack

## 17. 智能節電模式 (指令 : j q)

▶ 減少電視機的能源消耗。您也可以從選項選單調節智能節電模式。

傳輸

[j][q][ ][設定ID][ ][數據][Cr]

智能節電功能				等級	等級				描述
7	6	5	4		3	2	1	0	
0	0	0	0	低功率	0	0	0	0	關
0	0	0	0	低功率	0	0	0	1	最小
0	0	0	0	低功率	0	0	1	0	中等
0	0	0	0	低功率	0	0	1	1	最大
0	0	0	0	低功率	0	1	0	1	螢幕關閉

Ack

[q][ ][設定ID][ ][確定/忽略][數據][x]

## 18. 自動畫面調整 (指令 : j u)

▶ 自動調節畫面位置，並將圖像震動減到最少。只能在RGB (個人電腦) 模式中使用。

傳輸

[j][u][ ][設定ID][ ][數據][Cr]

數據 01 : 設定

Ack

[u][ ][設定ID][ ][確定/忽略][數據][x]

## 19. 調頻指令 (指令 : m a)

▶ 根據下列物理數字選擇頻道。

傳輸

[m][a][ ][設定ID][ ][數據0][ ][數據1][ ][數據2][Cr]

數據00 : 高頻道數據

數據01 : 低頻道數據

例如 : 編號47 -> 00 2F (2FH)

編號394 -> 01 8A (18AH),

數碼電視編號0 -> 不用理會

數據02 : 0x00 : 模擬主體

0x10 : 數碼電視主體

0x20 : 收音機

頻道數據範圍

模擬 - 最小 : 00 ~ 最大 : 63 (0~99)

數碼 - 最小 : 00 ~ 最大 : 3E7 (0~999)

(瑞典、芬蘭、挪威、丹麥、愛爾蘭除外)

數碼 - 最小 : 00 ~ 最大 : 270F (0~9999)

(僅限瑞典、芬蘭、挪威、丹麥、愛爾蘭)

Ack

[a][ ][設定ID][ ][確定/忽略][數據][x]

數據 最小 : 00 ~ 最大 : 7DH

## 20. 節目添加/略過 (指令 : m b)

▶ 為當前節目設定略過的狀態。

傳輸

[m][b][ ][設定ID][ ][數據][Cr]

數據 00 : 略過

01 : 添加

Ack

[b][ ][設定ID][ ][確定/忽略][數據][x]

\* 真實數據映射 1

00 : 步驟 0

⋮

A : 步驟 10 (設定D 10)

⋮

F : 步驟 15 (設定D 15)

10 : 步驟 16 (設定D 16)

⋮

64 : 步驟 100

⋮

6E : 步驟 110

⋮

73 : 步驟 115

74 : 步驟 116

⋮

CF : 步驟 199

⋮

FE : 步驟 254

FF : 步驟 255

# 附錄

## 21. 按鍵 (指令 : m c)

- ▶ 發送IR遙控鍵編號。  
傳輸

[m][c][ ][設定ID][ ][數據][Cr]  
數據按鍵編號 - 請參閱第173頁.

Ack

[c][ ][設定ID][ ][確定/忽略][數據][x]

## 22. 控制背燈 (指令 : m g)

- ▶ 控制背燈。  
傳輸

[m][g][ ][設定ID][ ][數據][Cr]  
數據 : 數據 最小 : 00 ~ 最大 : 64

Ack

[g][ ][設定ID][ ][確定/忽略][數據][x]

## 23. 輸入選擇 (指令 : x b)

- (主影像控制)
- ▶ 為主畫面選擇輸入源。  
傳輸

[x][b][ ][設定ID][ ][數據][Cr]  
數據結構

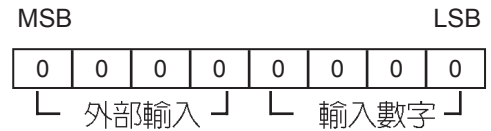

外部輸入				數據
0	0	0	0	DTV
0	0	0	1	Analogue
0	0	1	0	AV
0	1	0	0	Component
0	1	1	0	RGB
1	0	0	0	HDMI

輸入數字				數據
0	0	0	0	Input1
0	0	0	1	Input2
0	0	1	0	Input3
0	0	1	1	Input4

# 開放原始碼軟件通知

下列在本產品中使用的GPL可執行檔案及LGPL/MPL程式庫，須受GPL2.0/LGPL2.1/MPL1.1授權協議之約束：

GPL可執行檔案：

LINUX KERNEL 2.6, BUSYBOX, E2FSPROGS, JFSUTILS, LZO, MTD-UTILS, NTPCLIENT, PKG-CONFIG, PROCPS, UDHCPD, VLC

LGPL程式庫：

ATK, CAIRO, DIRECTFB, FFMPEG, GETTEXT, GLIB, GNUTLS, GTK+, ICONV, LIBIDL, LIBGCRYPT, LIBGPG-ERROR, LIBSOUP, LIBUSB, PANGO, PIXMAN, SDL, UCLIBC, WEBKIT

MPL程式庫：

Nanox

以電子郵件opensource@lge.com向LG Electronics提出申請，LG Electronics願意向您提供CD-ROM原始碼，但需收取一項費用，以支付發佈資料時的所需成本，例如媒體、運輸及行政費用等。

此項服務在LG Electronics發佈本產品之日期起三（3）年內有效。

您可在本產品附帶的光碟內，取得GPL、LGPL、MPL許可證。您也可以前往以下網站，取得 GPL、LGPL、MPL許可證翻譯本：[HTTP://WWW.GNU.ORG/LICENSES/OLD-LICENSES/GPL-2.0-TRANSLATIONS.HTML](http://www.gnu.org/licenses/old-licenses/gpl-2.0-translations.html)、

[HTTP://WWW.GNU.ORG/LICENSES/OLD-LICENSES/LGPL-2.1-TRANSLATIONS.HTML](http://www.gnu.org/licenses/old-licenses/lgpl-2.1-translations.html)。

本產品包括其他開放原始碼的軟件。

■ BOOST C++：軟件由[HTTP://WWW.BOOST.ORG](http://www.boost.org)開發，根據BOOST軟件授權1.0版本發佈

■ EXPAT：

- 版權所有 1998, 1999, 2000 THAI OPEN SOURCE SOFTWARE CENTER LTD及CLARK COOPER

- 版權所有 2001, 2002, 2003, 2004, 2005, 2006 EXPAT維護者

■ FONTCONFIG：版權所有 2001, 2003 KEITH PACKARD

■ FREETYPE：版權所有 2003 THE FREETYPE PROJECT ([WWW.FREETYPE.ORG](http://www.freetype.org))

■ ICU：版權所有 1995-2008 INTERNATIONAL BUSINESS MACHINES CORPORATION及其他組織

■ LIBCURL：版權所有 1996 - 2008, DANIEL STENBERG

■ LIBJPEG：此軟件部份建基於INDEPENDENT JPEG GROUP版權所有 1991 — 1998, THOMAS G. LANE的作品

■ LIBMNG：版權所有 2000-2007 GERARD JUYN, GLENN RANDERS-PEHRSON

■ LIBPNG：版權所有 1998-2008 GLENN RANDERS-PEHRSON

■ LUA INTERPRETER：版權所有 1994—2008 [LUA.ORG](http://lua.org), PUC-RIO

■ MD5：版權所有 1991-2, RSA DATA SECURITY, INC

■ OPENSLL：：

- 由ERIC YOUNG編寫的加密軟件

- 由TIM HUDSON編寫的軟件

- 由OPENSLL PROJECT開發的軟件，用於OPENSLL TOOLKIT ([HTTP://WWW.OPENSLL.ORG](http://www.opensll.org))

■ PORTMAP：版權所有 1983,1991 加州大學董事會

■ TIFF：版權所有 1987, 1993, 1994加州大學董事會

■ TINYMXML：版權所有 2000-2006 LEE THOMASON

■ LIBXML2：版權所有 1998-2003 DANIEL VEILLARD

■ LIBXSLT：版權所有 2001-2002 DANIEL VEILLARD

■ XYSSL：版權所有 2009 PAUL BAKKER

■ ZLIB：版權所有 1995-2005 JEAN-LOUP GAILLY及MARK ADLER





記下電視的型號和機身編號。  
參考封底的標籤並引用此資訊。  
如需任何服務，請聯絡經銷商。

型號： \_\_\_\_\_  
序列號： \_\_\_\_\_