



# ETJENINGSVEJLEDNING LCD-TV / LED LCD-TV

Venligst, læs denne vejledning nøje, inden du tænder fjernsynet.  
Gem den til senere brug.

## købes separat

### Beslag til vægmontering

LSW100B eller  
LSW100BG

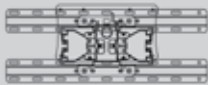

(19/22/26/32LD3\*\*\*,  
32LD4\*\*\*, 32LD5\*\*\*,  
19/22/26LE3\*\*\*,  
32LE5\*\*\*)

LSW200B eller  
LSW200BG

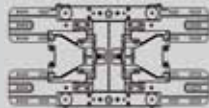

(37/42/47LD4\*\*\*,  
42/46LD5\*\*\*,  
37/42/47LE5\*\*\*)

LSW400B eller  
LSW400BG

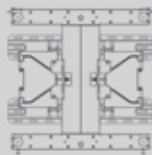

(52/60LD5\*\*\*,  
55LE5\*\*\*)

### Trådløs Media Box

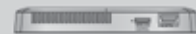
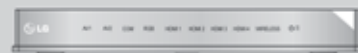

(32/42/46/52/60LD5\*\*\*,  
32/37/42/47/55LE5\*\*\*)



HDMI, HDMI logoet og High-Definition  
Multimedia Interface er varemærker eller reg-  
istrerede varemærker fra HDMI Licensing LLC.

# INDHOLDSFORTEGNELSE

## KLARGØRING

LCD-TV MODELLER : 19/22/26/32LD3***	..... A-1
LCD-TV MODELLER : 32/37/42/47LD4***	..... A-14
LCD-TV MODELLER : 32/42/46/52/60LD5***	..... A-24
LED LCD TV MODELLER : 19/22/26LE3***, 32/37/42/47/55LE5***	..... A-33

## TILSLUTNING AF EKSTERNT Udstyr

ANTENNETILSLUTNING	..... 1
TILSLUTNING MED T KOMPONENTKABEL	..... 2
TILSLUT MED ET HDMI-KABEL	..... 3
TILSLUTNING MED T HDMI TO DVI-KABEL	..... 4
TILSLUTNING MED T SCART-KABEL	..... 5
USB I OPSÆTNING	..... 6
TILSLUTNING MED ET RF-KABEL	..... 6
TILSLUTNING MED T RCA-KABEL	..... 7
TILSLUTNING MED T 15-BENS D-SUB-KABEL	..... 8
INDSÆTTELSE AF CI-MODUL	..... 9
INSTALLATION AF HOVEDTELEFONER	..... 9
TILSLUTNING TIL DIGITAL LYDUDGANG (DIGITAL AUDIO OUT)	..... 10
TILSLUTNING AF EKSTERNT, TRÅDLØS UDSTYR	..... 11
Understøttet skærmopløsning	..... 12
Skærmindstilling i pc-tilstand	..... 13

## SE TV/PROGRAMSTYRING

TÆNDE TV'ET	..... 17
OPSÆTNING	..... 17
PROGRAMVALG	..... 17
REGULERING AF VOLUMEN	..... 17
HURTIGMENU	..... 18
VALG OG JUSTERING MED MENUER PÅ SKÆRMEN	..... 19
AUTOMATISK PROGRAMINDSTILLING	..... 20
INDSTILLING AF KABEL-DTV	..... 25
MANUEL PROGRAMINDSTILLING	..... 26
REDIGERING AF PROGRAM	..... 30
CI INFORMATION (CI-OPLYSNINGER)	..... 34
SOFTWARE UPDATE (SOFTWAREOPDATERING)	..... 35
BILLED-/LYDTEST	..... 37
DIAGNOSTICS (DIAGNOSTIK)	..... 38

OPLYSNINGER OM PRODUKT/SERVICE	..... 39
SIMPLE MANUAL (ENKEL BRUGERVEJLEDNING)	..... 40
HENTNING AF PROGRAMTABELLEN	..... 41
LISTE OVER INDGANGSSIGNALER	..... 43
INPUT LABEL (INDGANGSMÆRKAT)	..... 44
DATATJENESTE	..... 45
SIMPLINK	..... 46
AV MODE (AV-TILSTAND)	..... 50
Initialisering(gendannelse af de oprindelige fab- riksindstillinger)	..... 51

## SÅDAN BRUGER DU USB-ENHEDEN

Når USB-enheden tilsluttes	..... 52
MOVIE LIST (FILMLISTE)	..... 54
PHOTO LIST (FOTOLISTE)	..... 65
MUSIC LIST(MUSIKLISTE)	..... 75
DIVX-REGISTRERINGSKODE	..... 84
DEAKTIVERING	..... 85

## EPG (ELEKTRONISK PROGRAMGUIDE)(I DIGITAL TILSTAND)

Slå EPG til/fra	..... 87
Vælg et program	..... 87
Knappernes funktion i guidevisningen NOW/ NEXT (Nu/Næste)	..... 87
Knappernes funktion i 8-dages visningen	..... 88
Knappernes funktion i datovisningen	..... 89
Knappernes funktion i den udvidede beskriv- elsesboks	..... 89
Knappernes funktion i visningen med optage-/ påmindelsesindstillinger	..... 90
Knappernes funktion i planlægningslisten	..... 91

# INDHOLDSFORTEGNELSE

## BILLEDINDSTILLING

INDSTILLING AF BILLEDSTØRRELSEN (FORMATFORHOLDET).....	92
GUIDEN BILEDE .....	94
ENERGY SAVING(ENERGISPARETILSTAND).....	95
FORVALGTE BILLEDINDSTILLINGER.....	96
MANUEL BILLEDJUSTERING .....	97
BILLEDFORBEDRINGSTEKNOLOGI .....	98
Expert Picture Control (Ekspertbilledstyring)....	99
GENDANNELSE AF STANDARDINDSTILLINGER .....	102
Trumotion (Trumotion).....	103
POWER INDICATOR (STRØMINDIKATOR) .	104
MODE SETTING(TILSTANDSINDSTILLING) ..	105
DEMO MODE (DEMOTILSTAND).....	106

## INDSTILLING AF SPROG OG LYD

AUTOMATISK LYDSTYRKEJUSTERING .....	107
CLEAR VOICE II (KLAR STEMME) .....	108
FORVALG AF LYDINDSTILLINGER – SOUND MODE (LYDTILSTAND).....	109
JUSTERING AF LYDINDSTILLINGERNE – USER (BRUGER) .....	110
INFINITE SOUND .....	110
DISKANT.....	111
TV-HØJTTALERE TIL/FRA.....	112
DTV-LYDINDSTILLING (KUN I DIGITAL TILSTAND).....	113
VALG AF DIGITAL LYDUDGANG.....	114
NULSTILLING AF LYD.....	115
AUDIO DESCRIPTION (LYDBESKRIVELSE) (KUN I DIGITAL TILSTAND) .....	116
I/II .....	117
- Stereo/dobbelt modtagelse (Kun i analog tilstand).....	117
- NICAM-modtagelse(Kun i analog tilstand) ..	118
- Valg af højttalerlydudgang .....	118
VALG AF MENUSPROG/LAND PÅ SKÆRMEN	119
VALG AF SPROG (KUN I DIGITAL TILSTAND).	120

## TIDSINDSTILLING

INDSTILLING AF UR .....	122
AUTOMATISK TÆND/SLUK-TIMER .....	123
DVALETILSTAND.....	124

## FORÆLDREKONTROL/ KLASSIFICERINGER

INDSTIL ADG.KODE & LÅS SYSTEM.....	125
BLOCK PROGRAMME (BLOKÉR PROGRAM). ..	126
FORÆLDREKONTROL (KUN I DIGITAL TILSTAND).....	127
BLOKERING AF EKSTERN INDGANG .....	128
TASTATURLÅS .....	129

## TEKST-TV

SLÅ TIL/FRA .....	130
SIMPLE-TEKST .....	130
TOP-TEKST .....	131
FASTEXT .....	131
SPECIELLE TEKST-TV-FUNKTIONER.....	132

## DIGITALT TEKST-TV

TEKST-TV FRA DIGITAL TJENESTE.....	133
TEKST-TV I DIGITAL TJENESTE.....	133

## APPENDIKS

FEJLFINDING .....	134
VEDLIGEHOJDELSE .....	136
PRODUKTSPECIFIKATIONER .....	137
IR-KODE .....	148
INSTALLERING AF EKSTERN KONTROL-ENHED.....	149
Bemærkning om open source-software.....	156

# KLARGØRING

## LCD-TV MODELLER : 19/22/26/32LD3\*\*\*

### TILBEHØR

Kontroller, a følgende tilbehør følger med tv'et. Hvis dele af ilbehøre mangler, skal du kontakte den forhandler, du har købt produktet hos.

- Det viste billede kan variere fra billedet på dit tv.



Brugervejledning



batterier  
(AAA)

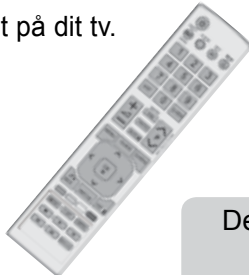

Fjernbetjening



Ferritkerne  
(Denne artikel følger ikke med alle modeller.)



Netledning

Denne artikel følger ikke med alle modeller

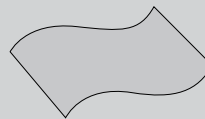

Polérklud  
Polér skærmen  
med kluden.

Brug kun renskludene til produktet til at fjerne eventuelle pletter eller fingeraftryk på produktets yderside.

Gnid ikke hårdt, når du fjerner pletter. Hvis du gnider for hårdt, kan det forårsage ridser eller misfarvning.

Kun 19/22LD3\*\*\*



kabelholderen



Beskyttelsesdæksel

kun 26/32LD3\*\*\*



x 8

(M4x20)

bolte til sokkel



1-skrue

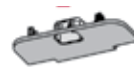

Beskyttelsesdæksel

### Brug af ferritkerne (Denne artikel følger ikke med alle modeller.)

En ferritkerne kan bruges til at reducere den elektromagnetiske

bølge, når strømkablet tilsluttes.

Jo tættere ferritkernen er på stikkontakten, jo bedre.



Vælg en stikkontakt tæt på.

# KLARGØRING

## KONTROLELEMENTER PÅ FRONTPANELET

### ❗ BEMÆRK

- ▶ Tv-apparatet kan sættes i standbytilstand for at reducere strømforbruget. Tv-apparatet bør desuden slukkes vha. tænd/sluk-knappen på apparatet, hvis det ikke skal bruges i nogen tid, da dette vil reducere energiforbruget.
- ▶ Energiforbruget under brug kan reduceres betydeligt, hvis lysstyrken på skærmen reduceres. Dermed reduceres den generelle driftsomkostning også.

### ⚠ FORSIGTIG

- ▶ Tryk på hovedafbryderen på tv'et, hvis du ikke kan tænde det med fjernbetjeningen. Den kan gå i stykker med risiko for personskade, eller tv'et kan vælte.
- ▶ Træk ikke i tv'et. Det kan beskadige gulvet eller produktet.

- Det viste billede kan variere fra billedet på dit tv.

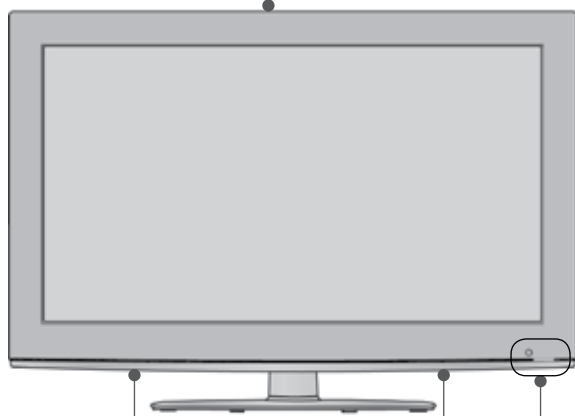
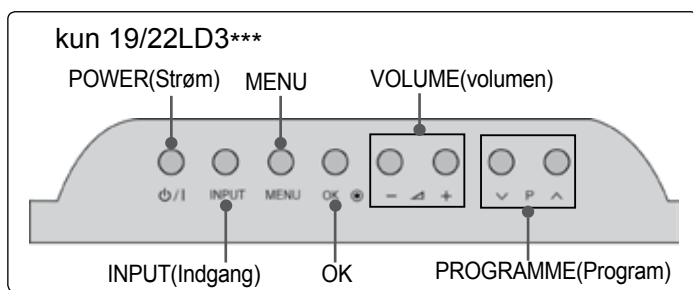

HØJTTALER

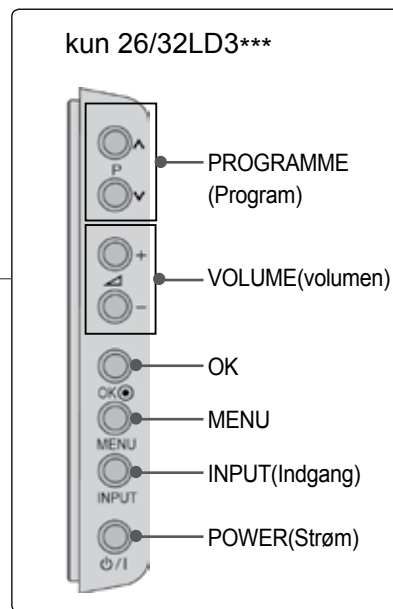
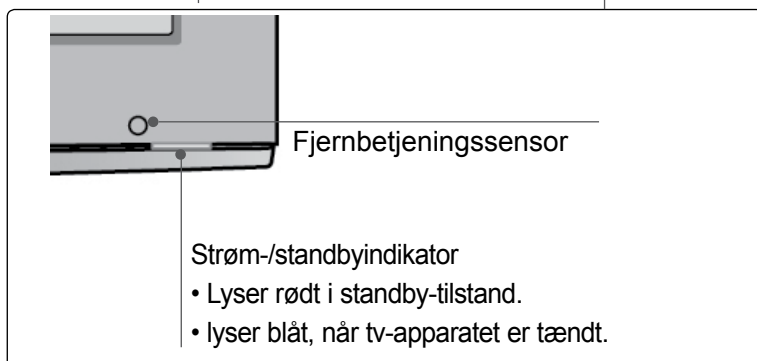

# BAGPANELET

## kun 19/22LD3\*\*\*

- Det viste billede kan variere fra billedet på dit tv.

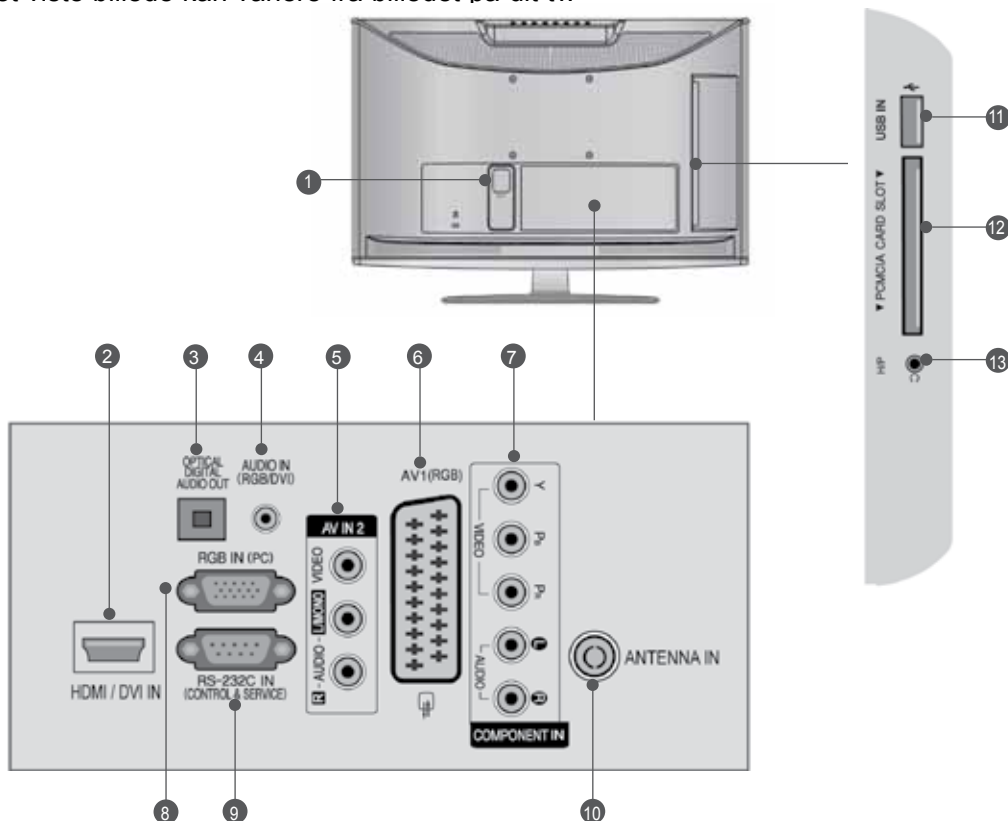

- 1 Strømkabelstik**  
Dette tv forsynes med vekselstrøm. Spændingen er angivet på siden Specifikationer. (► s.137 til 147) Forsøg aldrig at benytte tv'et med jævnstrøm.
- 2 HDMI/DVI-indgang**  
Forbind et HDMI-signal med HDMI IN. Eller forbind DVI(VIDEO)-signalet med HDMI/DVIporten ved hjælp af kablet mellem DVI og HDMI.
- 3 OPTISK DIGITAL LYDUDGANG**  
Til tilslutning af forskellige typer digitalt lydudstyr.  
Til tilslutning af en digital lydkomponent. Brug et optisk lydkabel.
- 4 RGB/DVI-lydindgang**  
Tilslut lyden fra en pc eller et DTV.
- 5 Audio/Video-indgang**  
Tilslut audio-/videoudgang fra en ekstern enhed i disse stik.
- 6 Euro-scartstik (AV1)**  
Tilslut scartstikindgang eller -udgang fra en ekstern enhed i disse stik.
- 7 Component-indgang**  
Tilslut en Component video-/audioenhed i disse stik.
- 8 RGB-indgang**  
Tilslut udgangen fra en pc.
- 9 RS-232C-Indgangsport(KONTROL/SERVICE)**  
Tilslut den serielle port på kontrolenhederne i RS-232C-stikket.  
Dette stik bruges i tilstanden Service eller Hotel.
- 10 Antennen-indgang**  
Slut en antenne eller et kabel til dette stik.
- 11 USB-indgang**  
Slut en USB-lagerenheden til dette stik.
- 12 PCMCIA-kortstik (Personal Computer Memory Card International Association).**  
Sæt CI-modulet i PCMCIA-kortstikket. (Denne funktion er ikke tilgængelig i alle lande.)
- 13 Hovedtelefoner**  
Slut hovedtelefonerne til hovedtelefonstikket.

# KLARGØRING

## kun 26LD3\*\*\*

- Det viste billede kan variere fra billedet på dit tv.

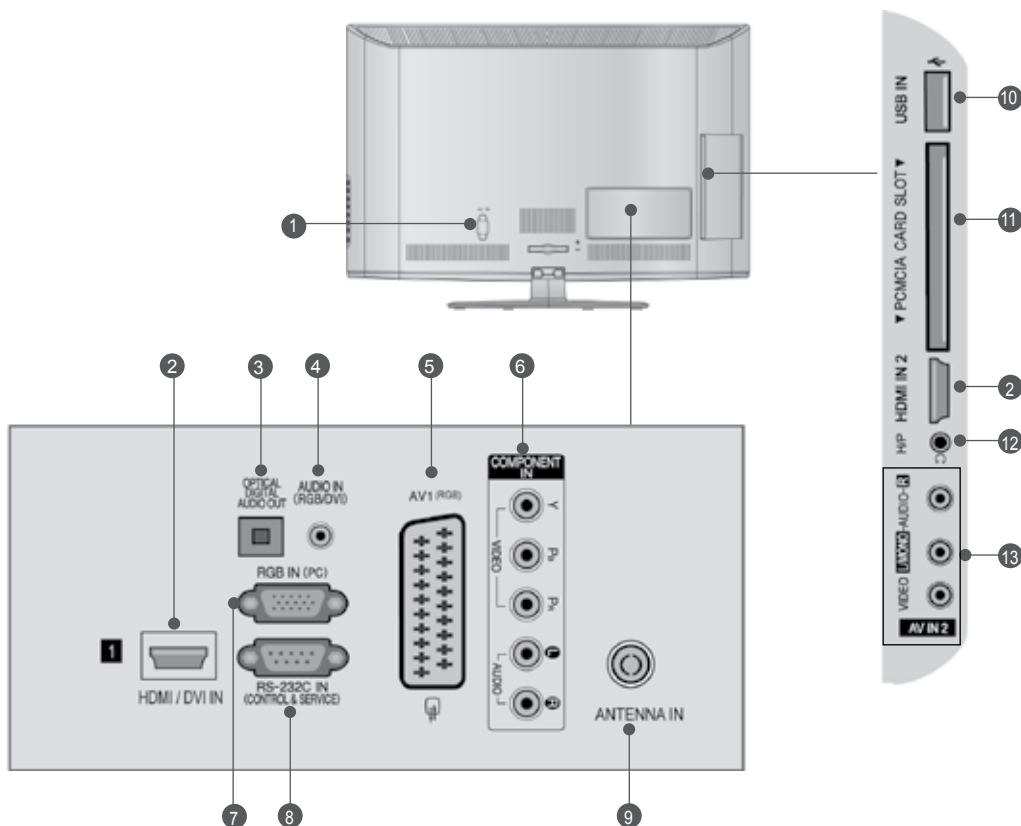

- 1 Strømkabelstik**  
Dette tv forsynes med vekselstrøm. Spændingen er angivet på siden Specifikationer. (► s.137 til 147) Forsøg aldrig at benytte tv'et med jævnstrøm.
- 2 HDMI/DVI-indgang**  
Forbind et HDMI-signal med HDMI IN. Eller forbind DVI(VIDEO)-signalet med HDMI/DVIporten ved hjælp af kablet mellem DVI og HDMI.
- 3 OPTISK DIGITAL LYDUDGANG**  
Til tilslutning af forskellige typer digitalt lydudstyr.  
Til tilslutning af en digital lydkomponent. Brug et optisk lydkabel.
- 4 RGB/DVI-lydindgang**  
Tilslut lyden fra en pc eller et DTV.
- 5 Euro-scartstik (AV1)**  
Tilslut scartstikindgang eller -udgang fra en ekstern enhed i disse stik.
- 6 Component-indgang**  
Tilslut en Component video-/audioenhed i disse stik.
- 7 RGB-indgang**  
Tilslut udgangen fra en pc.
- 8 RS-232C-Indgangsport(KONTROL/SERVICE)**  
Tilslut den serielle port på kontrolenhederne i RS-232C-stikket.  
Dette stik bruges i tilstanden Service eller Hotel.
- 9 Antennen-indgang**  
Slut en antenne eller et kabel til dette stik.
- 10 USB-indgang**  
Slut en USB-lagerenheden til dette stik.
- 11 Memory Card International Association).**  
Sæt CI-modulet i PCMCIA-kortstikket.  
(Denne funktion er ikke tilgængelig i alle lande.)
- 12 Hovedtelefoner**  
Slut hovedtelefonerne til hovedtelefonstikket.
- 13 Audio/Video-indgang**  
Tilslut audio-/videoudgang fra en ekstern enhed i disse stik.



## kun 32LD3\*\*\*

- Det viste billede kan variere fra billedet på dit tv.

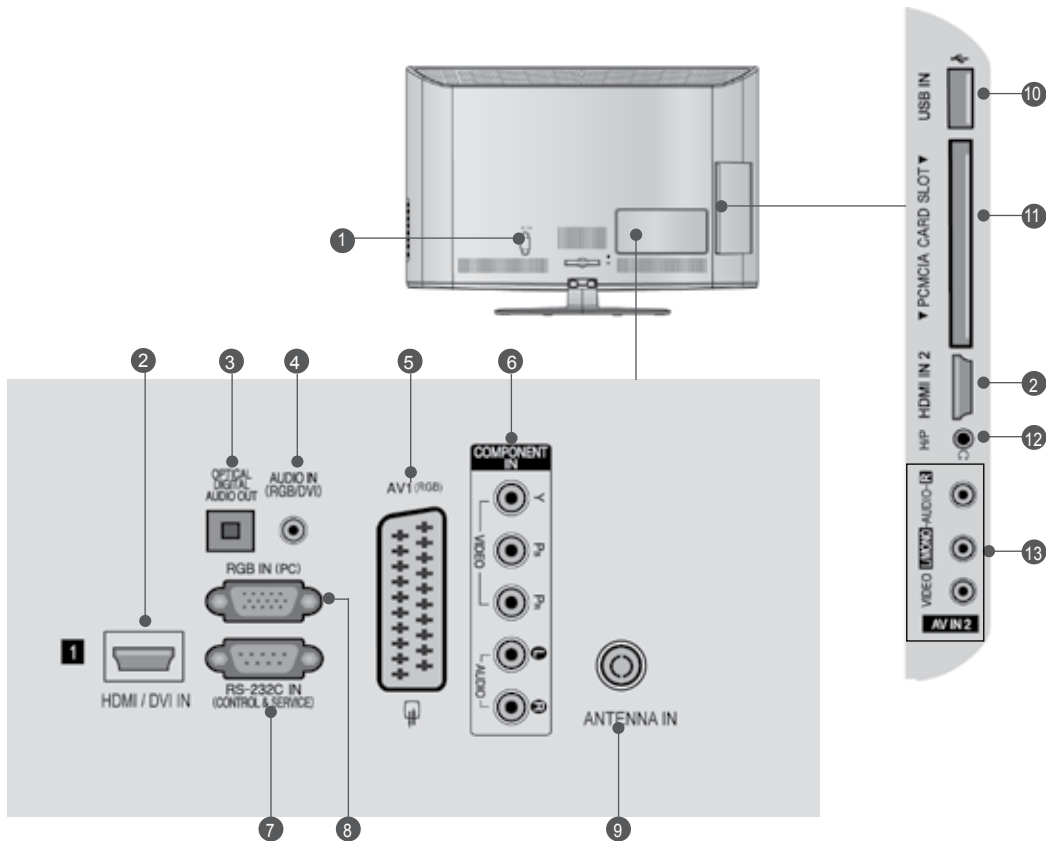

- 1 Strømkabelstik**  
Dette tv forsynes med vekselstrøm. Spændingen er angivet på siden Specifikationer. (► s.137 til 147) Forsøg aldrig at benytte tv'et med jævnstrøm.
- 2 HDMI/DVI-indgang**  
Forbind et HDMI-signal med HDMI IN. Eller forbind DVI(VIDEO)-signalet med HDMI/DVIporten ved hjælp af kablet mellem DVI og HDMI.
- 3 OPTISK DIGITAL LYDUDGANG**  
Til tilslutning af forskellige typer digitalt lydudstyr.  
Til tilslutning af en digital lydkomponent. Brug et optisk lydkabel.
- 4 RGB/DVI-lydindgang**  
Tilslut lyden fra en pc eller et DTV.
- 5 Euro-scartstik (AV1)**  
Tilslut scartstikindgang eller -udgang fra en ekstern enhed i disse stik.
- 6 Component-indgang**  
Tilslut en Component video-/audioenhed i disse stik.
- 7 RS-232C-Indgangsport(KONTROL/ SERVICE)**  
Tilslut den serielle port på kontrolenhederne i RS-232C-stikket.  
Dette stik bruges i tilstanden Service eller Hotel.
- 8 RGB-indgang**  
Slut en USB-lagerenheden til dette stik.
- 9 Antennen-indgang**  
Slut en antenne eller et kabel til dette stik.
- 10 USB-indgang**  
Slut en USB-lagerenheden til dette stik.
- 11 PCMCIA-kortstik (Personal Computer Memory Card International Association).**  
Sæt CI-modulet i PCMCIA-kortstikket. (Denne funktion er ikke tilgængelig i alle lande.)
- 12 Hovedtelefoner**  
Slut hovedtelefonerne til hovedtelefonstikket.
- 13 Audio/Video-indgang**  
Tilslut audio-/videoudgang fra en ekstern enhed i disse stik.

# KLARGØRING

## MONTERING PÅ SOKKEL

- Det viste billede kan variere fra billedet på dit tv.

Når du samler bordstativet, skal du kontrollere, om skruen er strammet ordentligt. Hvis skruen ikke strammes helt, kan produktet vælte forover efter installationen. Hvis du strammer skruen for meget, kan tilspændingsdelen blive ødelagt, så skruen ikke kan fastspændes.

KLARGØRING

### kun 19/22LD3\*\*\*

- 1 Placer forsigtigt tv-apparatet med skærmsiden nedad mod en beskyttet flade, så skærmen ikke beskadiges.



- 2 Monter tv-apparatet som vist.

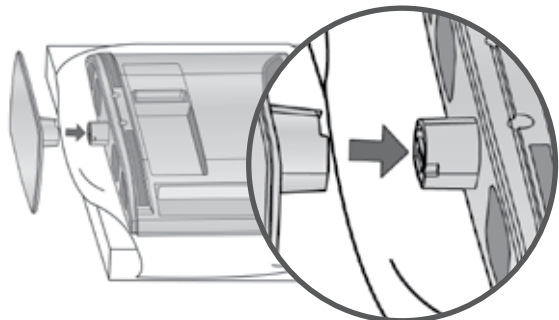

### kun 26/32LD3\*\*\*

- 1 Placer forsigtigt tv-apparatet med skærmsiden nedad mod en beskyttet flade, så skærmen ikke beskadiges.

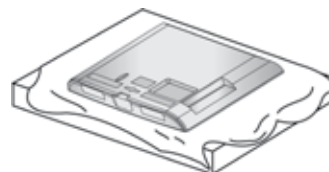

- 2 Sæt stativsøjlen på tv'ets sokkel.

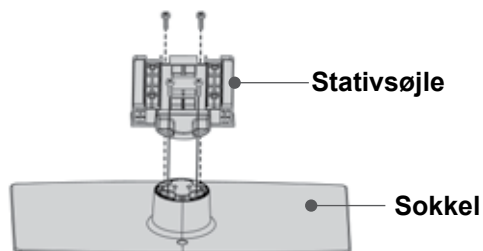

- 3 Monter tv-apparatet som vist.

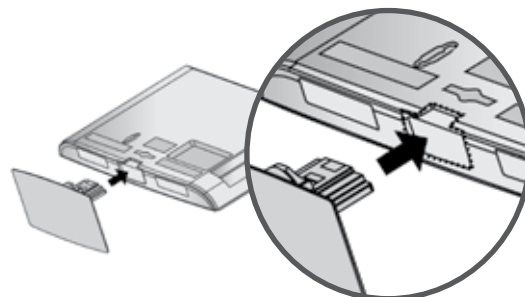

- 4 Spænd de 4 bolte fast i hullerne bag på tv-apparatet.

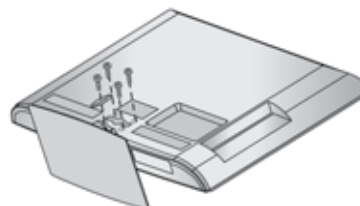

# UDEN BRUG AF BORDSTATIV

■ Det viste billede kan variere fra billedet på dit tv.  
Brug beskyttelseslåget ved installation af enheden til vægmontering.

## kun 19/22LD3\*\*\*

- 1 Placer forsigtigt tv-apparatet med skærmsiden nedad mod en beskyttet flade, så skærmen ikke beskadiges.



- 2 Løsn boltene fra tv'et.

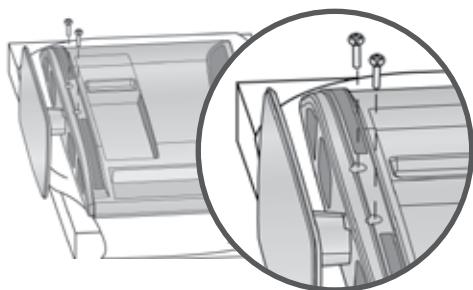

- 3 Tag foden af tv'et.

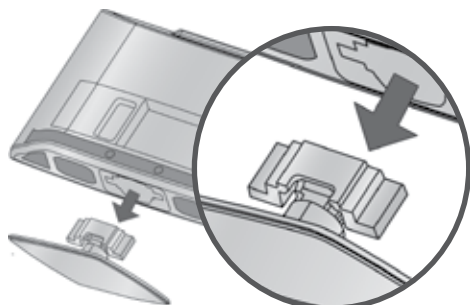

- 4 Sæt beskyttelseslåget på tv'et. Sæt beskyttelseslåget på tv'et som vist, når det beskyttende papir er fjernet.

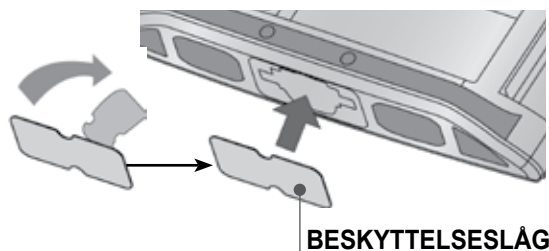

## kun 26/32LD3\*\*\*

Indsæt **BESKYTTELSESDÆKSLET** i tv'et, så der lyder et klik.

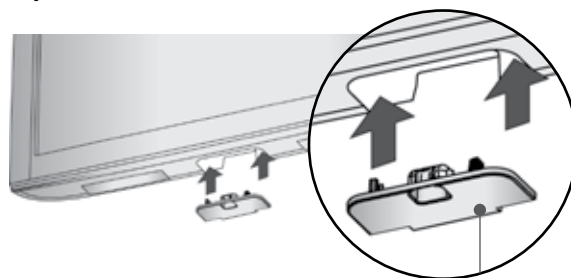

BESKYTTELSESLÅG

# KLARGØRING

## BAGDÆKSEL TIL KABELSAMLING

- Det viste billede kan variere fra billedet på dit tv.

### kun 19/22LD3\*\*\*

Monter **LEDNINGSHOLDEREN** som vist, og anbring ledningerne i et bundt, når de nødvendige ledninger er tilsluttet.

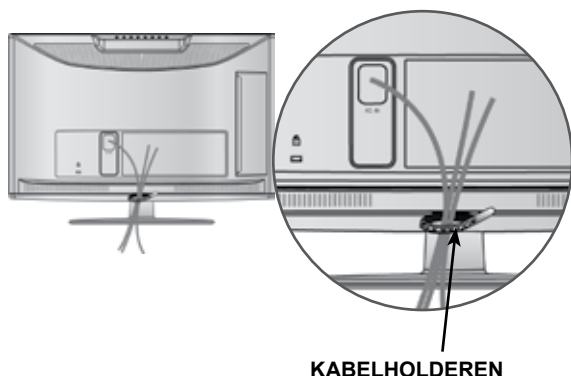

### kun 26/32LD3\*\*\*

- 1 Tilslut kablerne som beskrevet. I afsnittet Tilslutning af eksternt udstyr kan du se, hvordan du tilslutter ekstraudstyr.

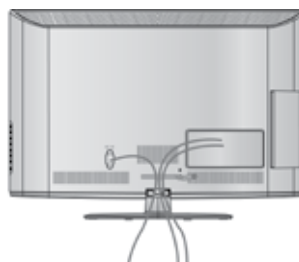

- 2 Åbn **KABELKLEMMEN** som vist.

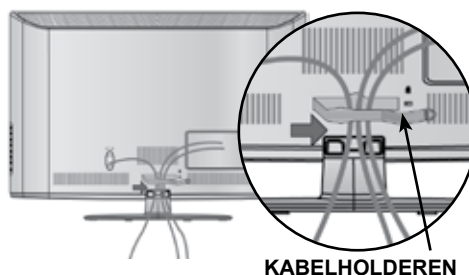

- 3 Placer **KABELHOLDEREN** som vist.

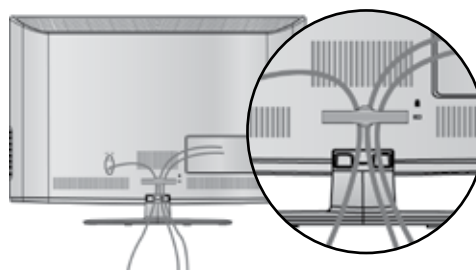

### ! BEMÆRK

- Brug ikke **KABELHOLDEREN** til at løfte tv-apparatet.
- Hvis produktet tabes, kan det medføre personskade eller beskadigelse af produktet.

## DREJEFOD

(Undtagen 19/22LD3\*\*\*)

- Det viste billede kan variere fra billedet på dit tv. Når TV'et er installeret, kan du justere det manuelt 20 grader til venstre eller højre, så det passer til den position, du skal se det i.

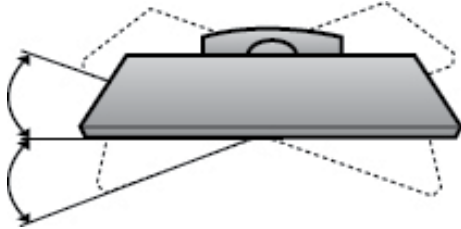

## PLACERING AF SKÆRMEN

(kun 19/22LD3\*\*\*)

- Det viste billede kan variere fra billedet på dit tv.
- Du kan indstille skærmens placering på forskellige måder.

- Hældningsområde

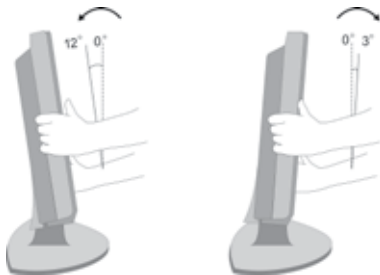

## FASTGØRING AF TV'ET TIL ET BORD (kun 26/32LD3\*\*\*)

- Det viste billede kan variere fra billedet på dit tv. Tv'et skal være fastgjort til bordet, så det ikke kan trækkes frem eller tilbage, så det kunne forårsage personskade eller skade på produktet. Brug kun en medfølgende skrue.

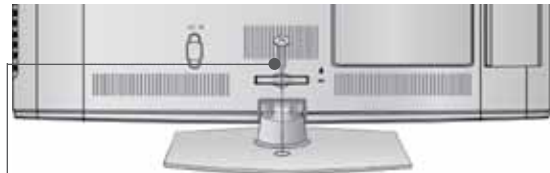

1-skrue (følger med produktet)

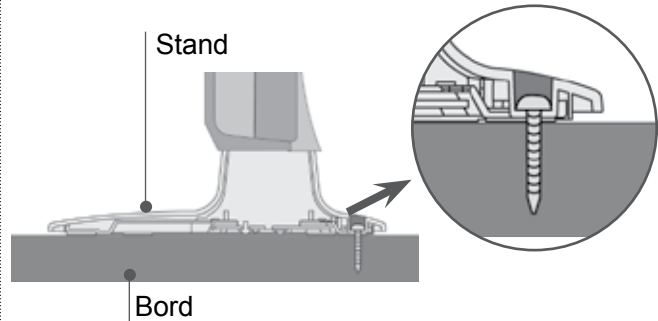

### ! ADVARSEL

- For at undgå at TV'et vælter, bør det være forsvarligt fastgjort til gulv/væg i henhold til installationsinstruktionerne. Man kan komme til skade, hvis enheden tippes, rystes eller rokkes.

# KLARGØRING

## KENSINGTON-SIKKERHEDSSYSTEM

- Denne funktion er ikke tilgængelig på alle modeller.
- Det viste billede kan variere fra billedet på dit tv.

Dette TV er udstyret med et Kensington Security System-stik på bagsiden. Tilslut Kensington Security System-kablet som vist nedenfor.

Du kan finde oplysninger om installation og brug af Kensington Security System i den brugervejledning, der følger med Kensington Security System.

Yderligere oplysninger findes på Kensingtons websted på adressen <http://www.kensington.com>, Kensington sælger sikkerhedssystemer til dyre elektronikprodukter,

### ! BEMÆRK

- ▶ Kensington Security System er ekstraudstyr.
- ▶ Hvis TV-apparatet er koldt at røre ved, kan der opstå en smule flimmer, når det tændes. Dette er normalt. Der er ikke noget galt med TV-apparatet.
- ▶ Der kan forekomme fejl i form af meget små røde, grønne eller blå billedpunkter på skærmen. Disse billedpunktfejl har imidlertid ingen indflydelse på skærmens ydeevne.
- ▶ Undgå at røre ved LCD-skærmen, og undlad at holde fingrene mod skærmen i længere tid. Hvis du gør det, kan der forekomme midlertidige forvrængninger på skærbilledet.

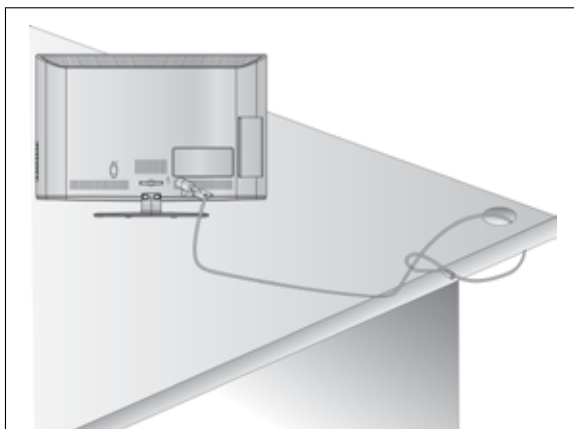

## RÅD TIL SIKKER MONTERING

- Køb de komponenter, der er nødvendige for at fastgøre tv'et sikkert, i detailhandlen.
- Placer tv'et tæt på væggen, så der ikke er risiko for, at det falder ned, hvis der bliver skubbet til det.
- Instruktionerne nedenfor viser, hvordan du kan montere tv'et på en sikker måde. Apparatet fastgøres til væggen, så det ikke kan vælte forover, hvis der bliver trukket i det. Når tv'et er fastgjort på denne måde, kan det ikke vælte og forårsage personskade. Du risikerer heller ikke, at tv'et vælter og går i stykker. Børn må ikke kravle op på eller hænge på tv'et.

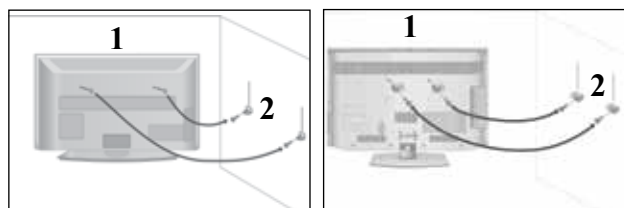

- 1 Brug øjeboltene eller tv-beslagene/-boltene til at fastgøre produktet til væggen som vist på billedet. (Hvis tv'et har bolte i øjeboltene, skal du løsne boltene).  
\* Indsæt øjeboltene eller tv-beslagene/-boltene, og spænd dem fast i de øverste huller

- 2 Fastgør vægbeslagene med boltene på væggen. Afstem højden på beslaget, der monteres på væggen.

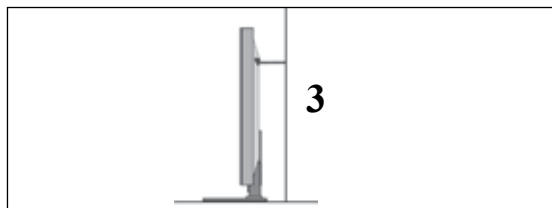

- 3 Brug et kraftigt reb til at holde produktet, når det skal anbringes. Det er sikrere at fastgøre rebet, så det er vandret i forhold til væggen og produktet.

### ! BEMÆRK

- ▶ Hvis produktet skal flyttes, skal rebet først fjernes.
- ▶ Brug en produktholder eller et kabinet, der er tilstrækkeligt stort og stærkt til at klare produktets størrelse og vægt.
- ▶ Kontroller af hensyn til sikkerheden, at højden på vægbeslaget svarer til højden på produktet.

- Tv'et kan installeres på forskellige måder, f.eks. på en væg eller på et skrivebord osv.
- Tv'et er konstrueret til vandret montering.

## JORDFORBINDELSE

Sørg for at tilslutte jordforbindelseskablet for at forhindre muligt elektrisk stød. Få en autoriseret elektriker til at installere en separat afbryder, hvis der ikke findes tilgængelige jordforbindelsesmetoder. Forsøg ikke på at jordforbinde enheden ved at slutte den til telefonledninger, lynafledere eller gasrør.

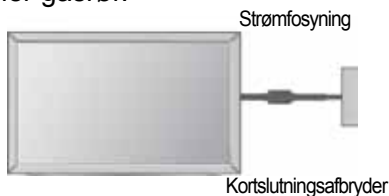

## INSTALLATION PÅ BORDSOKKEL

- Det viste billede kan variere fra billedet på dit tv.

Der bør være en afstand på 10 cm hele vejen rundt om TV'et, så der er tilstrækkelig luftcirkulation.

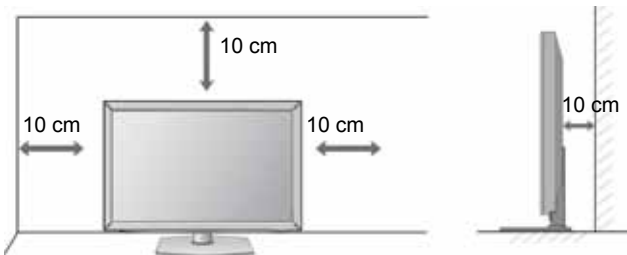

## VÆGMONTERING: VANDRET INSTALLATION

- Det anbefales at benytte LG's vægmonteringsbeslag, hvis tv'et skal monteres på væggen.
- Det anbefales at anskaffe et vægbeslag, som understøtter VESA-standarden.
- LG anbefaler, at monteringen på væggen foretages af en professionel installatør.

### ! BEMÆRK

- ▶ Foretag monteringen på en solid, lodret væg.
- ▶ Brug et særligt vægbeslag ved montering i loftet eller på en skråvæg.
- ▶ Monteringsfladen skal være stærk nok til at kunne bære tv'ets vægt, f.eks. af beton, sten, mursten eller hulsten.
- ▶ Den anvendte skrue type og -længde afhænger af væggen, der monteres på. Yderligere oplysninger findes i brugervejledningen til vægmonteringsudstyret.
- ▶ LG er ikke ansvarlig for eventuelle uheld eller skader på ejendom eller tv pga. forkert montering:
  - Hvis der benyttes et ikke-kompatibelt VESA-vægbeslag.
  - Ved forkert fastgøring af skrueerne til overfladen, således at tv'et falder ned og anretter personskaade.
  - Hvis den anbefalede monteringsmetode ikke følges.

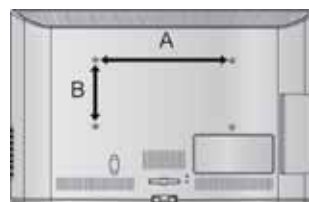
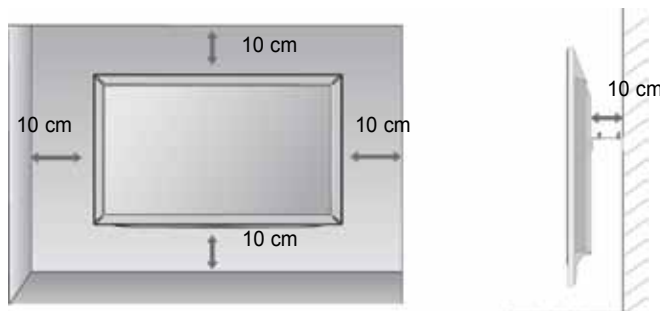

Model	VESA (A * B)	Standard Skrue	Antal
19/22LD3***	100 * 100	M4	4
26/32LD3***	200 * 100	M4	4

# KLARGØRING

## FJERNBETJENINGSKNAPPERNES FUNKTION

Når du bruger fjernbetjeningen, skal du pege på fjernbetjeningssensoren på tv'et.

KLARGØRING



⏻ (POWER) Vender tilbage til tv-visning fra alle tilstande.

ENERGY SAVING (Energisparetilstand) Justerer tv'ets energisparetilstand. (► p.95)

AV MODE Giver mulighed for at vælge og indstille billeder og lyd i forbindelse med tilslutning af AV-enheder (► p.50)

INPUT Skifter mellem de eksterne indgange i en bestemt rækkefølge. (► p.43)

TV/RAD Vælger radio-, tv- og DTV-kanal.

Talknapperne Vælger et program.  
0 til 9 Vælger nummererede elementer i en menu.

LIST Viser programtabellen. (► p.41)

Q.VIEW Vender tilbage til det program, der sidst blev set.

MENU Vælger en menu.  
Rydder alle visninger på skærmen og vender tilbage til tv-visning fra alle menuer. (► p.19)

GUIDE Viser programoversigten. (► p.86)

Q. MENU Vælg den ønskede indstilling i hurtigmenuen. (formatforhold, Klar stemme II, billedtilstand, lydtilstand, Lydsprog, Timer tænd/sluk, Spring over til/fra, USB-Enheden). (► p.18)

BACK(TILBAGE) Giver brugeren mulighed for at gå et trin tilbage i et interaktivt program, en elektronisk programguide (EPG) eller en anden interaktiv funktion.

EXIT Sletter alle på-skærmen visninger og går tilbage til TV-visning fra en hvilken som helst menu.

INFO ⓘ Viser de aktuelle skærmoplysninger.

NAVIGERINGSTASTER (op/ned/venstre/højre) Bruges til at navigere i menuerne på skærmen og justere systemindstillingerne.

OK Accepterer dit valg eller viser den aktuelle tilstand.

FARVEDE KNAPPER Disse knapper bruges til teletekst (kun modeller med **TELETEKST**) eller **Program Sortering**.

**1** TELETEKST knapper Disse knapper bruges til teletekst. Yderligere oplysninger finder du i afsnittet 'Teletekst'. (► p.130)

SUBTITLE Henter de foretrukne undertekster i digital tilstand. (Undertekster)





**VOLUME OP/NED** Justerer volumen.

**FAV** Vender tilbage til det program, der sidst blev set.

**MARK** Vælg det input, som indstillingerne i billedguiden skal gælde. Marker og fjern markeringen af programmer i menuen USB.

**RATIO** Vælger det ønskede formatforhold til billedet. (► p.92)

**MUTE** Slår lyden Til eller Fra.

**Programme OP/NED** Vælger et program.

**SIDE OP/NED** Gå fra en fuld skærmside med oplysninger til den næste eller forrige side.

**SIMPLINK/MY MEDIA menu-kontrolknapper** Kontrollerer menuen SIMPLINK eller MY MEDIA (Fotoliste og Musikliste).

**SIMPLINK** Se en list over AV-enheder, der er sluttet til tv-apparatet. Når du trykker på denne knap, vises menuen Simplink på skærmen. (► p.46)

### INSTALLATION AF BATTERIER

- Åbn dækslet til batterirummet på bagsiden.
- Isæt to 1,5 V AAA-batterier korrekt efter polaritetsangivelsen (+ med +, - med -). Bland ikke gamle batterier med nye.
- Luk dækslet.
- Fjernelse af batterier: Følg installationsvejledningen i modsat rækkefølge.

# KLARGØRING

## LCD-TV MODELLER : 32/37/42/47LD4\*\*\*

### TILBEHØR

Kontroller, a følgende tilbehør følger med tv'et. Hvis dele af ilbehøre mangler, skal du kontakte den forhandler, du har købt produkte hos.

- Det viste billede kan variere fra billedet på dit tv.



Brugervejledning

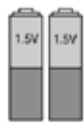

batterier  
(AAA)



Fjernbetjening



Ferritkerne  
(Denne artikel følger  
ikke med alle modeller.)



Netledning

Denne artikel følger ikke med alle modeller



Polérklud  
Polér skærmen  
med kluden.

Brug kun renskludene til produktet til at fjerne eventuelle pletter eller fingeraftryk på produktets yderside.

Gnid ikke hårdt, når du fjerner pletter.

Hvis du gnider for hårdt, kan det forårsage ridser eller misfarvning.

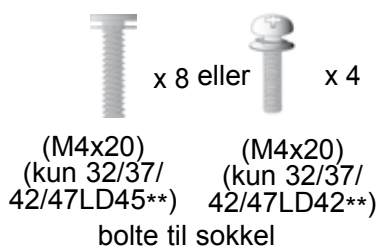

(M4x20) x 8 eller (M4x20) x 4  
(kun 32/37/42/47LD45\*\*) (kun 32/37/42/47LD42\*\*) bolte til sokkel



1-skrue  
(Kun 32/37/42LD4\*\*\*)



Beskyttelsesdæksel

### Brug af ferritkerne (Denne artikel følger ikke med alle modeller.)

En ferritkerne kan bruges til at reducere den elektromagnetiske

bølge, når strømkablet tilsluttes.

Jo tættere ferritkernen er på stikkontakten, jo bedre.



Vælg en stikkontakt tæt på.

## KONTROLELEMENTER PÅ FRONTPANELET

### ❗ BEMÆRK

- ▶ Tv-apparatet kan sættes i standbytilstand for at reducere strømforbruget. Tv-apparatet bør desuden slukkes vha. tænd/sluk-knappen på apparatet, hvis det ikke skal bruges i nogen tid, da dette vil reducere energiforbruget.
  - ▶ Energiforbruget under brug kan reduceres betydeligt, hvis lysstyrken på skærmen reduceres.
- Dermed reduceres den generelle driftsomkostning også.

### ⚠ FORSIGTIG

- ▶ Tryk på hovedafbryderen på tv'et, hvis du ikke kan tænde det med fjernbetjeningen. Den kan gå i stykker med risiko for personskade, eller tv'et kan vælte.
- ▶ Træk ikke i tv'et. Det kan beskadige gulvet eller produktet.

### kun 32/37/42/47LD45\*\*

- Det viste billede kan variere fra billedet på dit tv.

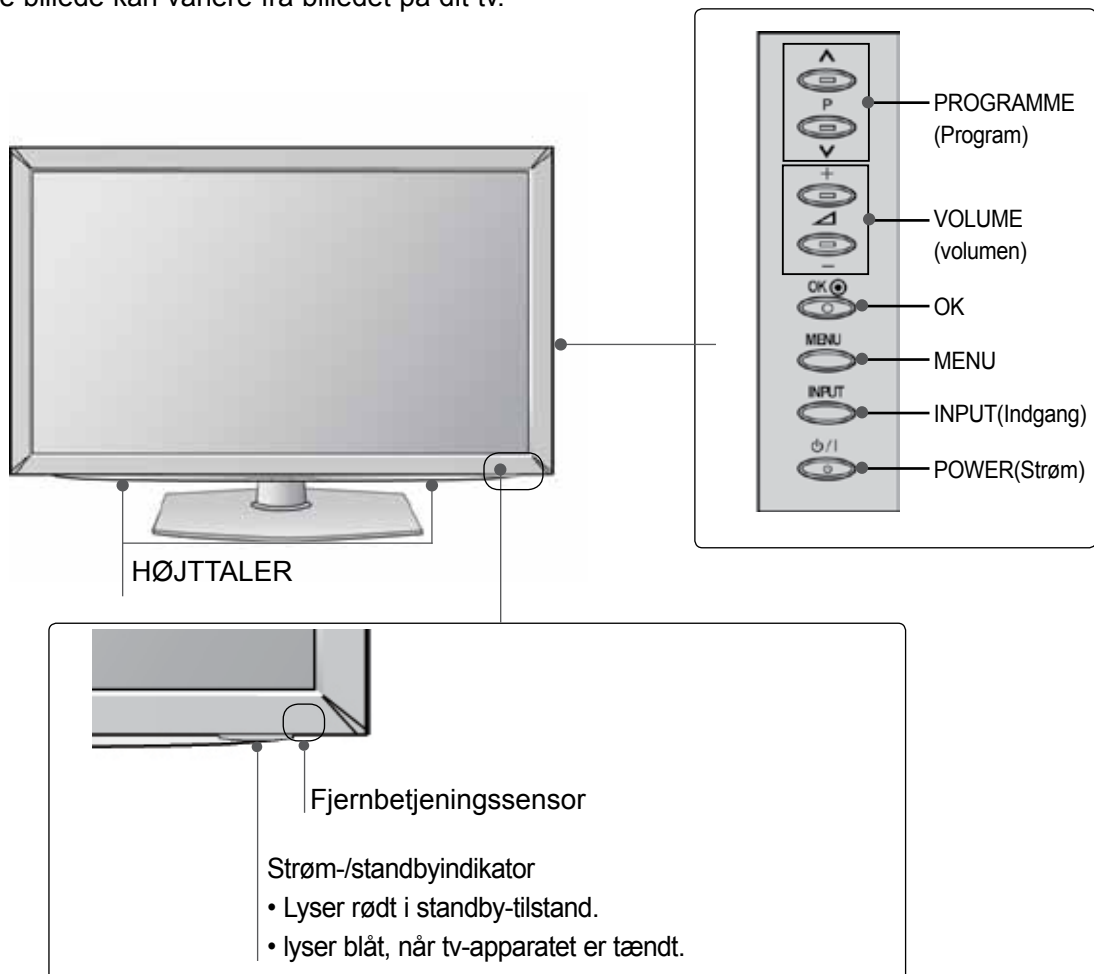

# KLARGØRING

kun 32/37/42/47LD42\*\*

KLARGØRING

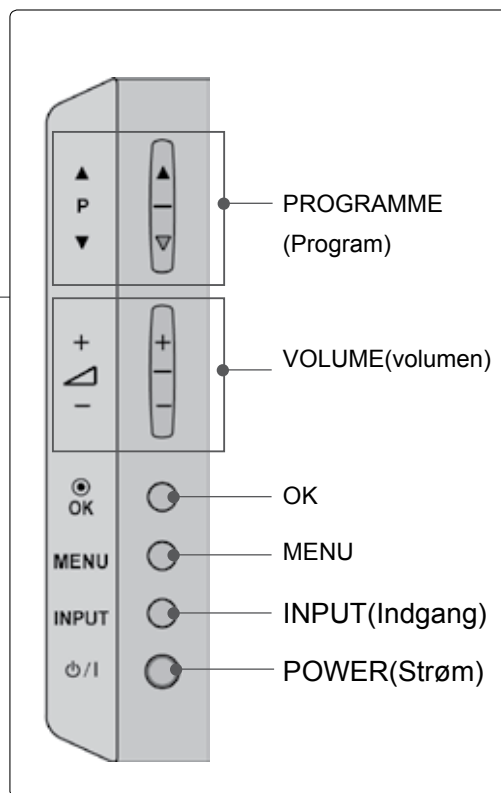
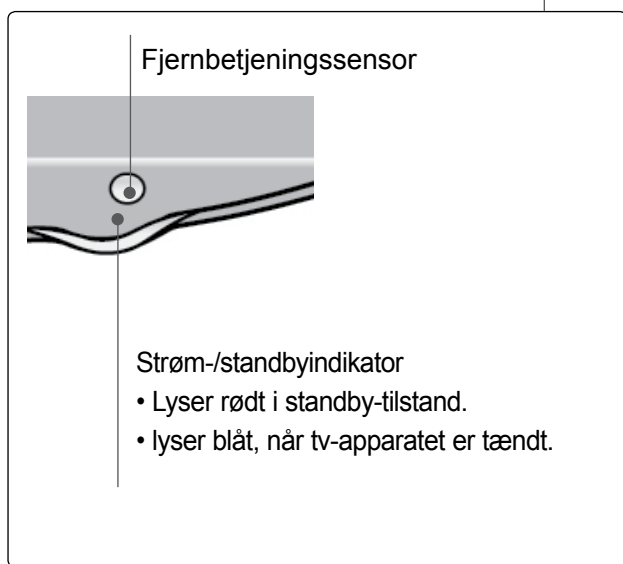
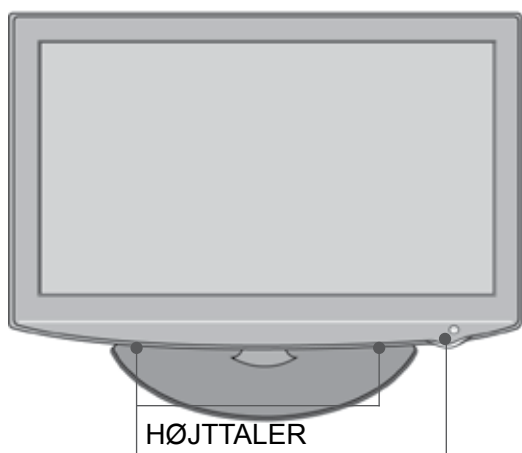

# BAGPANELET

- Det viste billede kan variere fra billedet på dit tv.

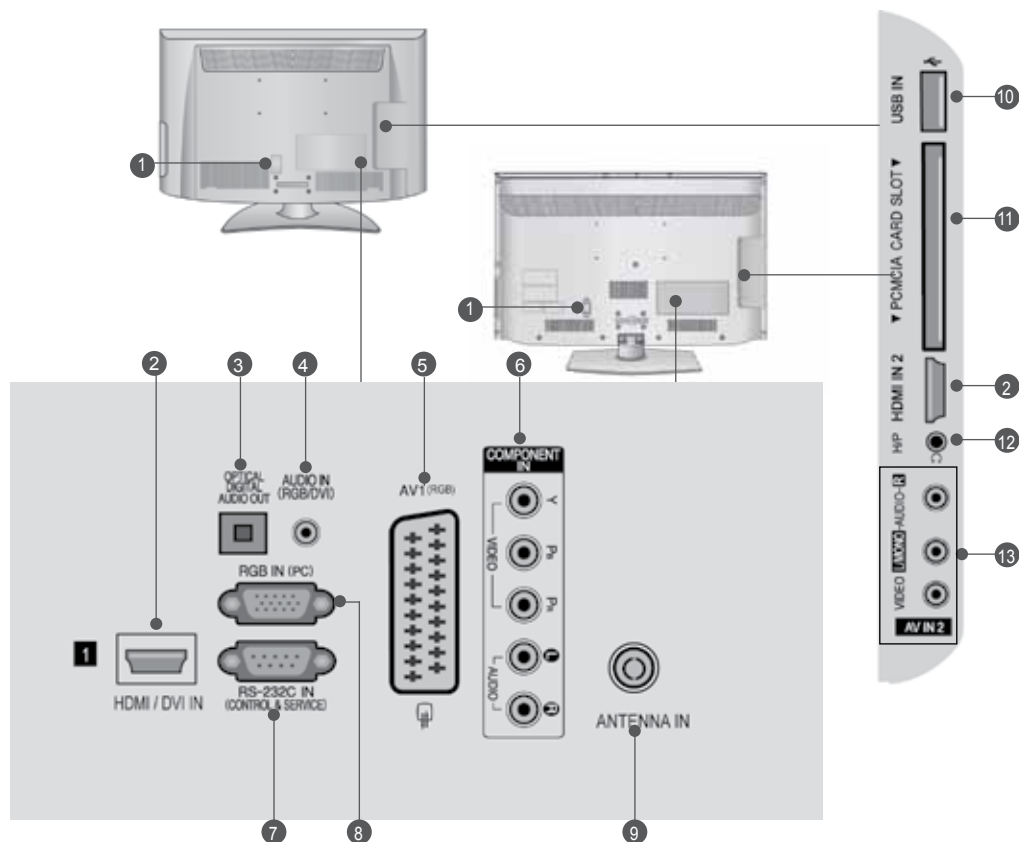

- 1 Strømkabelstik**  
Dette tv forsynes med vekselstrøm. Spændingen er angivet på siden Specifikationer. (► s.137 til 147) Forsøg aldrig at benytte tv'et med jævnstrøm.
- 2 HDMI/DVI-indgang**  
Forbind et HDMI-signal med HDMI IN. Eller forbind DVI(VIDEO)-signalet med HDMI/DVIporten ved hjælp af kablet mellem DVI og HDMI.
- 3 OPTISK DIGITAL LYDUDGANG**  
Til tilslutning af forskellige typer digitalt lydudstyr.  
Til tilslutning af en digital lydkomponent. Brug et optisk lydkabel.
- 4 RGB/DVI-lydindgang**  
Tilslut lyden fra en pc eller et DTV.
- 5 Euro-scartstik (AV1)**  
Tilslut scartstikindgang eller -udgang fra en ekstern enhed i disse stik.
- 6 Component-indgang**  
Tilslut en Component video-/audioenhed i disse stik.
- 7 RS-232C-Indgangsport(KONTROL/ SERVICE)**  
Tilslut den serielle port på kontrolenhederne i RS-232C-stikket.  
Dette stik bruges i tilstanden Service eller Hotel.
- 8 RGB-indgang**  
Slut en USB-lagerenheden til dette stik.
- 9 Antennen-indgang**  
Slut en antenne eller et kabel til dette stik.
- 10 USB-indgang**  
Slut en USB-lagerenheden til dette stik.
- 11 PCMCIA-kortstik (Personal Computer Memory Card International Association).**  
Sæt CI-modulet i PCMCIA-kortstikket. (Denne funktion er ikke tilgængelig i alle lande.)
- 12 Hovedtelefoner**  
Slut hovedtelefonerne til hovedtelefonstikket.
- 13 Audio/Video-indgang**  
Tilslut audio-/videoudgang fra en ekstern enhed i disse stik.

# KLARGØRING

## MONTERING PÅ SOKKEL

■ Det viste billede kan variere fra billedet på dit tv.

Når du samler bordstativet, skal du kontrollere, om skruen er strammet ordentligt. Hvis skruen ikke strammes helt, kan produktet vælte forover efter installationen. Hvis du strammer skruen for meget, kan tilspændingsdelen blive ødelagt, så skruen ikke kan fastspændes.

### kun 32/37/42/47LD45\*\*

- 1 Placer forsigtigt tv-apparatet med skærmsiden nedad mod en beskyttet flade, så skærmen ikke beskadiges.



- 2 Sæt stativsøjlen på tv'ets sokkel.

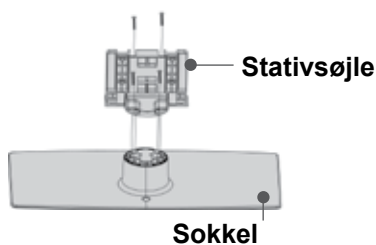

- 3 Monter tv-apparatet som vist.

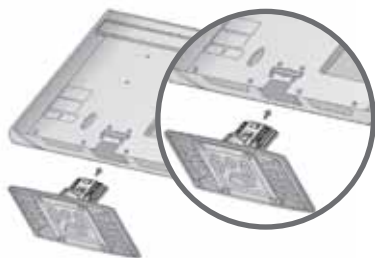

- 4 Spænd de 4 bolte fast i hullerne bag på tv-apparatet.



### kun 32/37/42/47LD42\*\*

- 1 Placer forsigtigt tv-apparatet med skærmsiden nedad mod en beskyttet flade, så skærmen ikke beskadiges.

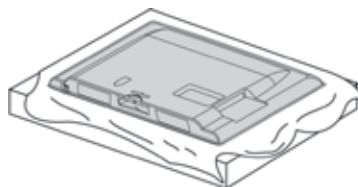

- 2 Sæt stativsøjlen på tv'ets sokkel.

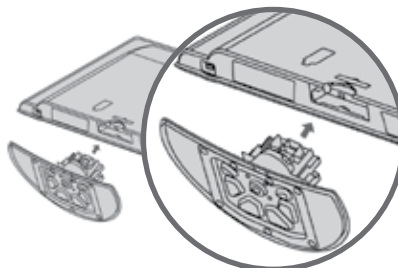

- 3 Spænd de 4 bolte fast i hullerne bag på tv-apparatet.

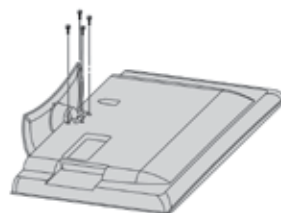

## BAGDÆKSEL TIL KABELSAMLING

■ Det viste billede kan variere fra billedet på dit tv.

**1** Tilslut kablerne som beskrevet.

I afsnittet Tilslutning af eksternt udstyr kan du se, hvordan du tilslutter ekstra udstyr.



**2** Monter KABELHOLDEREN som vist.

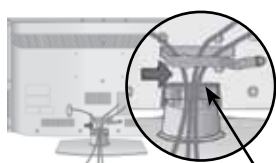

KABELHOLDEREN

**3** Placer KABELHOLDEREN som vist.

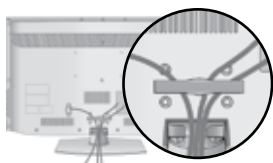

### ! BEMÆRK

- ▶ Brug ikke KABELHOLDEREN til at løfte tv-apparatet.
- Hvis produktet tabes, kan det medføre personskade eller beskadigelse af produktet.

## FASTGØRING AF TV'ET TIL ET BORD (Kun 32/37/42LD4\*\*\*)

■ Det viste billede kan variere fra billedet på dit tv. Tv'et skal være fastgjort til bordet, så det ikke kan trækkes frem eller tilbage, så det kunne forårsage personskade eller skade på produktet. Brug kun en medfølgende skrue.

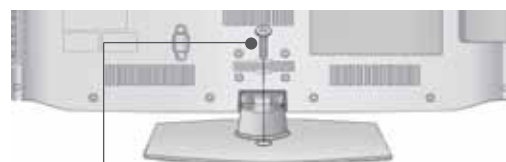

1-skrue (følger med produktet)

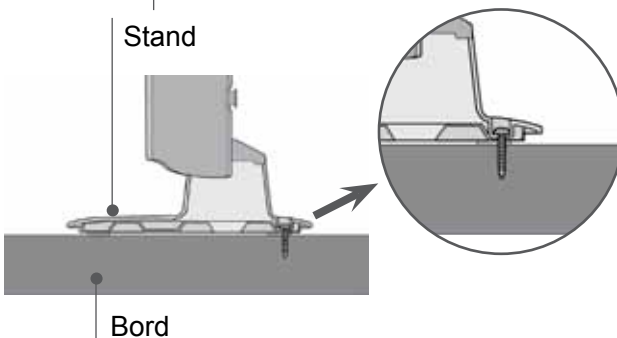

Bord

### ! ADVARSEL

- ▶ For at undgå at TV'et vælter, bør det være forsvarligt fastgjort til gulv/væg i henhold til installationsinstruktionerne. Man kan komme til skade, hvis enheden tippes, rystes eller rokkes.

## UDEN BRUG AF BORDSTATIV

■ Det viste billede kan variere fra billedet på dit tv. Brug beskyttelseslåget ved installation af enheden til vægmontering.

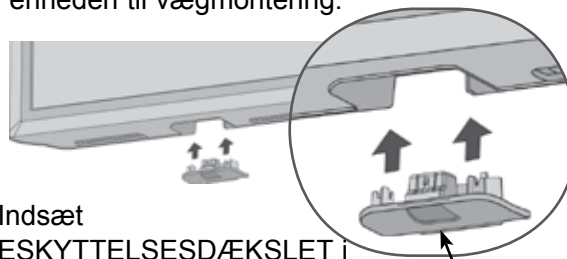

Indsæt  
ESKYTTELSESDÆKSLET I  
tv'et, så der lyder et klik.

BESKYTTELSESLÅG

# KLARGØRING

## KENSINGTON-SIKKERHEDSSYSTEM

- Denne funktion er ikke tilgængelig på alle modeller.
- Det viste billede kan variere fra billedet på dit tv.

Dette TV er udstyret med et Kensington Security System-stik på bagsiden. Tilslut Kensington Security System-kablet som vist nedenfor.

Du kan finde oplysninger om installation og brug af Kensington Security System i den brugervejledning,

der følger med Kensington Security System.

Yderligere oplysninger findes på Kensingtons websted på adressen <http://www.kensington.com>, Kensington sælger sikkerhedssystemer til dyre elektronikprodukter,

### ! BEMÆRK

- ▶ Kensington Security System er ekstraudstyr.
- ▶ Hvis TV-apparatet er koldt at røre ved, kan der opstå en smule flimmer, når det tændes. Dette er normalt. Der er ikke noget galt med TV-apparatet.
- ▶ Der kan forekomme fejl i form af meget små røde, grønne eller blå billedpunkter på skærmen. Disse billedpunktfejl har imidlertid ingen indflydelse på skærmens ydeevne.
- ▶ Undgå at røre ved LCD-skærmen, og undlad at holde fingrene mod skærmen i længere tid. Hvis du gør det, kan der forekomme midlertidige forvrængninger på skærbilledet.

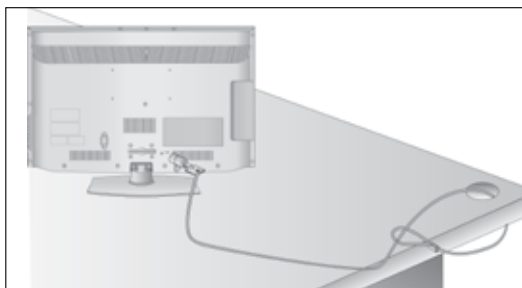

## RÅD TIL SIKKER MONTERING

- Køb de komponenter, der er nødvendige for at fastgøre tv'et sikkert, i detailhandlen.
- Placer tv'et tæt på væggen, så der ikke er risiko for, at det falder ned, hvis der bliver skubbet til det.
- Instruktionerne nedenfor viser, hvordan du kan montere tv'et på en sikker måde. Apparatet fastgøres til væggen, så det ikke kan vælte forover, hvis der bliver trukket i det. Når tv'et er fastgjort på denne måde, kan det ikke vælte og forårsage personskade. Du risikerer heller ikke, at tv'et vælter og går i stykker. Børn må ikke kravle op på eller hænge på tv'et.

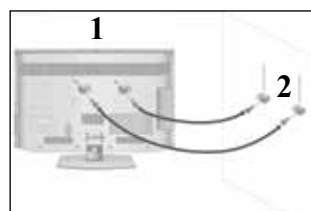
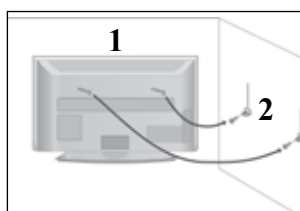

- 1 Brug øjeboltene eller tv-beslagene/boltene til at fastgøre produktet til væggen som vist på billedet. (Hvis tv'et har bolte i øjeboltene, skal du løsne boltene).  
\* Indsæt øjeboltene eller tv-beslagene/boltene, og spænd dem fast i de øverste huller

- 2 Fastgør vægbeslagene med boltene på væggen. Afstem højden på beslaget, der monteres på væggen.

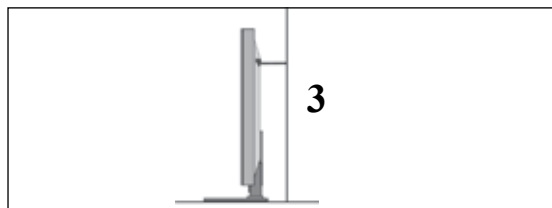

- 3 Brug et kraftigt reb til at holde produktet, når det skal anbringes. Det er sikrere at fastgøre rebet, så det er vandret i forhold til væggen og produktet.

### ! BEMÆRK

- ▶ Hvis produktet skal flyttes, skal rebet først fjernes.
- ▶ Brug en produktholder eller et kabinet, der er tilstrækkeligt stort og stærkt til at klare produktets størrelse og vægt.
- ▶ Kontroller af hensyn til sikkerheden, at højden på vægbeslaget svarer til højden på produktet.



- Tv'et kan installeres på forskellige måder, f.eks. på en væg eller på et skrivebord osv.
- Tv'et er konstrueret til vandret montering.

## JORDFORBINDELSE

Sørg for at tilslutte jordforbindelseskablet for at forhindre muligt elektrisk stød. Få en autoriseret elektriker til at installere en separat afbryder, hvis der ikke findes tilgængelige jordforbindelsesmetoder. Forsøg ikke på at jordforbinde enheden ved at slutte den til telefonledninger, lynafledere eller gasrør.

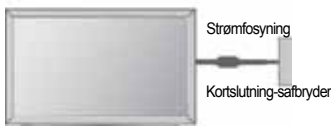

## INSTALLATION PÅ BORDSOKKEL

- Det viste billede kan variere fra billedet på dit tv.

Der bør være en afstand på 10 cm hele vejen rundt om TV'et, så der er tilstrækkelig luftcirkulation.

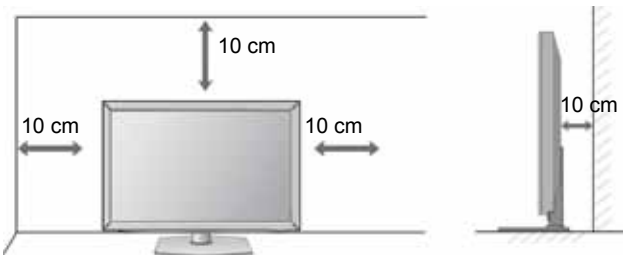

## VÆGMONTERING: VANDRET INSTALLATION

- Det anbefales at benytte LG's vægmonteringsbeslag, hvis tv'et skal monteres på væggen.
- Det anbefales at anskaffe et vægbeslag, som understøtter VESA-standarden.
- LG anbefaler, at monteringen på væggen foretages af en professionel installatør.

### ! BEMÆRK

- ▶ Foretag monteringen på en solid, lodret væg.
- ▶ Brug et særligt vægbeslag ved montering i loftet eller på en skråvæg.
- ▶ Monteringsfladen skal være stærk nok til at kunne bære tv'ets vægt, f.eks. af beton, sten, mursten eller hulsten.
- ▶ Den anvendte skrue type og -længde afhænger af væggen, der monteres på. Yderligere oplysninger findes i brugervejledningen til vægmonteringsudstyret.
- ▶ LG er ikke ansvarlig for eventuelle uheld eller skader på ejendom eller tv pga. forkert montering:
  - Hvis der benyttes et ikke-kompatibelt VESA-vægbeslag.
  - Ved forkert fastgøring af skrueerne til overfladen, således at tv'et falder ned og anretter personskaade.
  - Hvis den anbefalede monteringsmetode ikke følges.

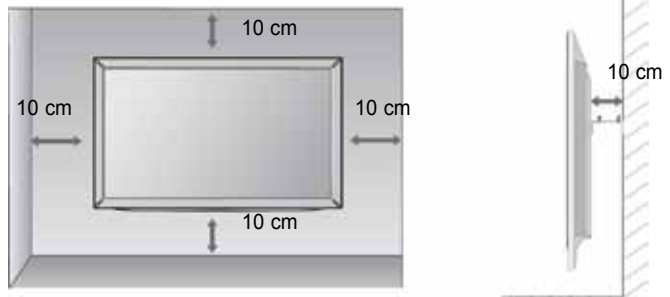

Model	VESA (A * B)	Standard Skruer	Antal
32LD4***	200 * 100	M4	4
37/42/47LD4***	200 * 200	M6	4

## DREJEFOD

- Det viste billede kan variere fra billedet på dit tv. Når TV'et er installeret, kan du justere det manuelt 20 grader til venstre eller højre, så det passer til den position, du skal se det i.

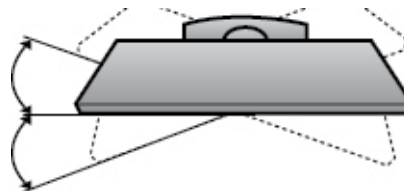

# KLARGØRING

## FJERNBETJENINGSKNAPPERNES FUNKTION

Når du bruger fjernbetjeningen, skal du pege på fjernbetjeningssensoren på tv'et.

KLARGØRING



**⏻ (POWER)** Vender tilbage til tv-visning fra alle tilstande.

**ENERGY SAVING** (Energisparetilstand) Justerer tv'ets energisparetilstand. (► p.95)

**AV MODE** Giver mulighed for at vælge og indstille billeder og lyd i forbindelse med tilslutning af AV-enheder (► p.50)

**INPUT** Skifter mellem de eksterne indgange i en bestemt rækkefølge. (► p.43)

**TV/RAD** Vælger radio-, tv- og DTV-kanal.

**Talknapperne** Vælger et program.

**0 til 9** Vælger nummererede elementer i en menu.

**LIST** Viser programtabellen. (► p.41)

**Q.VIEW** Vender tilbage til det program, der sidst blev set.

**MENU** Vælger en menu.  
Rydder alle visninger på skærmen og vender tilbage til tv-visning fra alle menuer. (► p.19)

**GUIDE** Viser programoversigten. (► p.86)

**Q. MENU** Vælg den ønskede indstilling i hurtigmenuen. (formatforhold, Klar stemme II, billedtilstand, lydtilstand, Lydsprog, Timer tænd/sluk, Spring over til/fra, USB-Enheden). (► p.18)

**BACK(TILBAGE)** Giver brugeren mulighed for at gå et trin tilbage i et interaktivt program, en elektronisk programguide (EPG) eller en anden interaktiv funktion.

**EXIT** Sletter alle på-skærmen visninger og går tilbage til TV-visning fra en hvilken som helst menu.

**INFO ⓘ** Viser de aktuelle skærmoplysninger.

**NAVIGERINGSTASTER** (op/ned/venstre/højre) Bruges til at navigere i menuerne på skærmen og justere systemindstillingerne.

**OK** Accepterer dit valg eller viser den aktuelle tilstand.

**FARVEDE KNAPPER** Disse knapper bruges til teletekst (kun modeller med **TELETEKST**) eller **Program Sortering**.

**1 TELETEKST knapper** Disse knapper bruges til teletekst. Yderligere oplysninger finder du i afsnittet 'Teletekst'. (► p.130)

**SUBTITLE** Henter de foretrukne undertekster i digital tilstand. (Undertekster)



VOLUME Justerer volumen.  
OP/NED

FAV Vender tilbage til det program, der sidst blev set.

MARK Vælg det input, som indstillingerne i billedguiden skal gælde.  
Marker og fjern markeringen af programmer i menuen USB.

RATIO Vælger det ønskede formatforhold til billedet. (► p.92)

MUTE Slår lyden Til eller Fra.

Programme Vælger et program.  
OP/NED

SIDE OP/NED Gå fra en fuld skærmside med oplysninger til den næste eller forrige side.

SIMPLINK/MY MEDIA menu-kontrolknapper  
Kontrollerer menuen SIMPLINK eller MY MEDIA (Fotoliste og Musikliste).

**SIMPLINK** Se en list over AV-enheder, der er sluttet til tv-apparatet.  
Når du trykker på denne knap, vises menuen Simplink på skærmen. (► p.46)

### INSTALLATION AF BATTERIER

- Åbn dækslet til batterirummet på bagsiden.
- Isæt to 1,5 V AAA-batterier korrekt efter polaritetsangivelsen (+ med +, - med -). Bland ikke gamle batterier med nye.
- Luk dækslet.
- Fjernelse af batterier: Følg installationsvejledningen i modsat rækkefølge.

# KLARGØRING

## LCD-TV MODELLER : 32/42/46/52/60LD5\*\*\* TILBEHØR

Kontroller, at følgende tilbehør følger med tv'et. Hvis dele af tilbehøret mangler, skal du kontakte den forhandler, du har købt produktet hos.

- Det viste billede kan variere fra billedet på dit tv.



Brugervejledning



batterier  
(AAA)

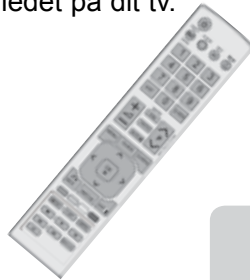

Fjernbetjening



Netledning



Ferritkerne  
(Denne artikel følger  
ikke med alle modeller.)

Denne artikel følger ikke med alle modeller

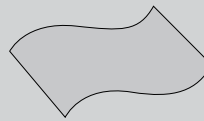

Polérklud  
Polér skærmen  
med kluden.

Brug kun renskludene til produktet til at fjerne eventuelle pletter eller fingeraftryk på produktets yderside.

Gnid ikke hårdt, når du fjerner pletter.

Hvis du gnider for hårdt, kan det forårsage ridser eller misfarvning.

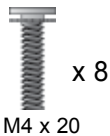

x 8  
M4 x 20  
bolte til sokkel



1-skrue  
(kun 32/42LD5\*\*\*)



Beskyttelsesdæksel

### Brug af ferritkerne (Denne artikel følger ikke med alle modeller.)

En ferritkerne kan bruges til at reducere den elektromagnetiske

bølge, når strømkablet tilsluttes.

Jo tættere ferritkernen er på stikkontakten, jo bedre.



Vælg en stikkontakt tæt på.

## KONTROLELEMENTER PÅ FRONTPANELET

### ❗ BEMÆRK

- ▶ Tv-apparatet kan sættes i standbytilstand for at reducere strømforbruget. Tv-apparatet bør desuden slukkes vha. tænd/sluk-knappen på apparatet, hvis det ikke skal bruges i nogen tid, da dette vil reducere energiforbruget.
- ▶ Energiforbruget under brug kan reduceres betydeligt, hvis lysstyrken på skærmen reduceres. Dermed reduceres den generelle driftsomkostning også.

### ⚠ FORSIGTIG

- ▶ Tryk på hovedafbryderen på tv'et, hvis du ikke kan tænde det med fjernbetjeningen. Den kan gå i stykker med risiko for personskade, eller tv'et kan vælte.
- ▶ Træk ikke i tv'et. Det kan beskadige gulvet eller produktet.

- Det viste billede kan variere fra billedet på dit tv.

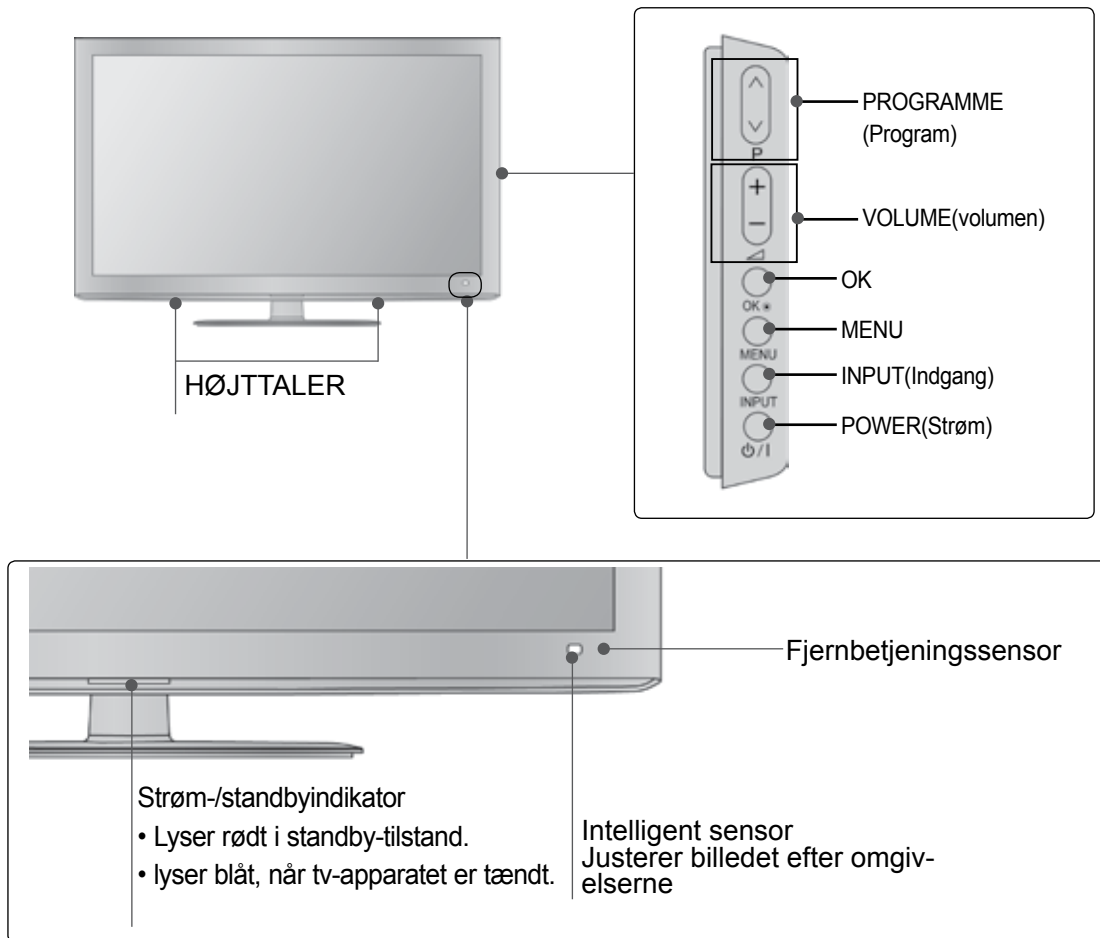

# KLARGØRING

## BAGPANELET

- Det viste billede kan variere fra billedet på dit tv.

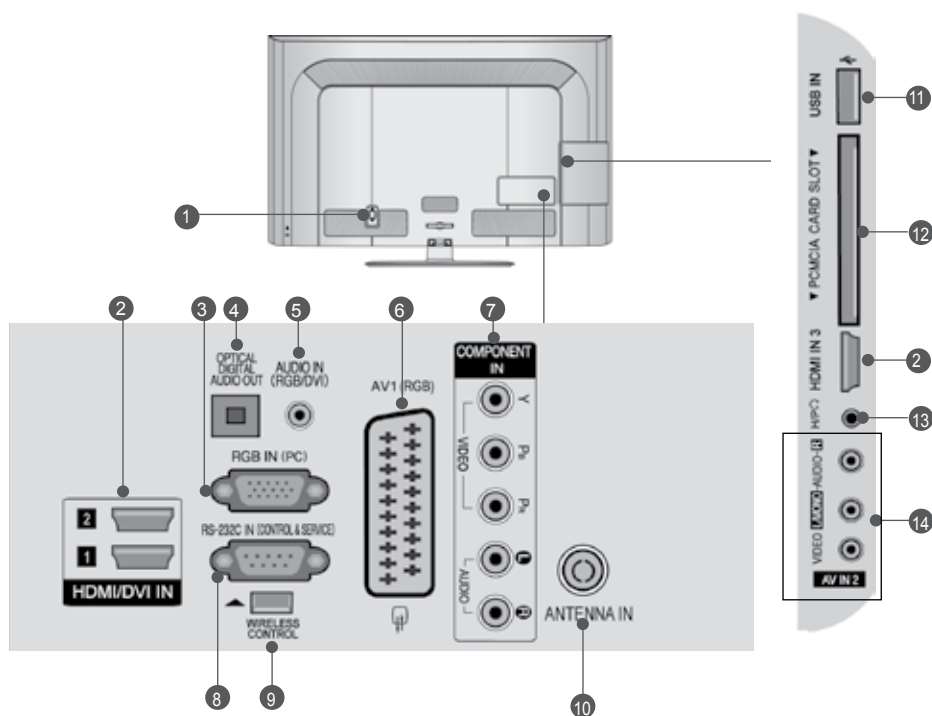

- 1 Strømkabelstik**  
Dette tv forsynes med vekselstrøm. Spændingen er angivet på siden Specifikationer. (► s.137 til 147) Forsøg aldrig at benytte tv'et med jævnstrøm.
- 2 HDMI/DVI-indgang**  
Forbind et HDMI-signal med HDMI IN. Eller forbind DVI(VIDEO)-signalet med HDMI/DVIporten ved hjælp af kablet mellem DVI og HDMI.
- 3 RGB-indgang**  
Slut en USB-lagerenheden til dette stik.
- 4 OPTISK DIGITAL LYDUDGANG**  
Til tilslutning af forskellige typer digitalt lydudstyr.  
Til tilslutning af en digital lydkomponent. Brug et optisk lydkabel.
- 5 RGB/DVI-lydindgang**  
Tilslut lyden fra en pc eller et DTV.
- 6 Euro-scartstik (AV1)**  
Tilslut scartstikindgang eller -udgang fra en ekstern enhed i disse stik.
- 7 Component-indgang**  
Tilslut en Component video-/audioenhed i disse stik.
- 8 RS-232C-Indgangsport(KONTROL/ SERVICE)**  
Tilslut den serielle port på kontrolenhederne i RS-232C-stikket.  
Dette stik bruges i tilstanden Service eller Hotel.
- 9 WIRELESS Control (TRÅDLØS kontrol)**  
Tilslut den trådløse Media Box til WIRELESS CONTROL (TRÅDLØS KONTROL) jacks-tikket på TV'et.
- 10 Antennen-indgang**  
Slut en antenne eller et kabel til dette stik.
- 11 USB-indgang**  
Slut en USB-lagerenheden til dette stik.
- 12 PCMCIA-kortstik (Personal Computer Memory Card International Association).**  
Sæt CI-modulet i PCMCIA-kortstikket. (Denne funktion er ikke tilgængelig i alle lande.)
- 13 Hovedtelefoner**  
Slut hovedtelefonerne til hovedtelefonstikket.
- 14 Audio/Video-indgang**  
Tilslut audio-/videoudgang fra en ekstern enhed i disse stik.

## MONTERING PÅ SOKKEL

- Det viste billede kan variere fra billedet på dit tv.

Når du samler bordstativet, skal du kontrollere, om skruen er strammet ordentligt. Hvis skruen ikke strammes helt, kan produktet vælte forover efter installationen. Hvis du strammer skruen for meget, kan tilspændingsdelen blive ødelagt, så skruen ikke kan fastspændes.

- 1 Placer forsigtigt tv-apparatet med skærmsiden nedad mod en beskyttet flade, så skærmen ikke beskadiges.



- 2 Sæt stativsøjlen på tv'ets sokkel.

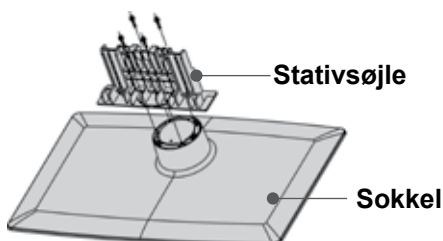

- 3 Monter tv-apparatet som vist.

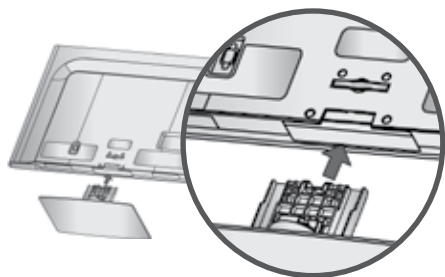

- 4 Spænd de 4 bolte fast i hullerne bag på tv-apparatet.

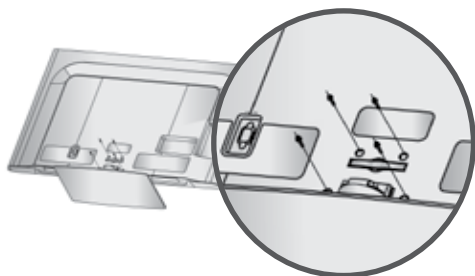

## BAGDÆKSEL TIL KABELSAMLING

- Det viste billede kan variere fra billedet på dit tv.

- 1 Tilslut kablerne som beskrevet. I afsnittet Tilslutning af eksternt udstyr kan du se, hvordan du tilslutter ekstraudstyr.

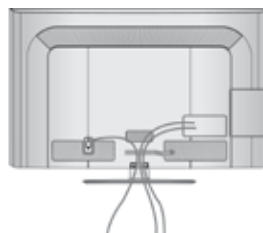

- 2 Monter KABELHOLDEREN som vist.

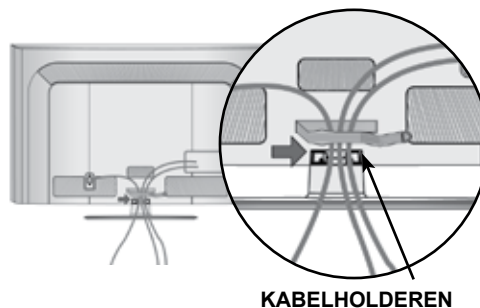

- 3 Placer KABELHOLDEREN som vist.

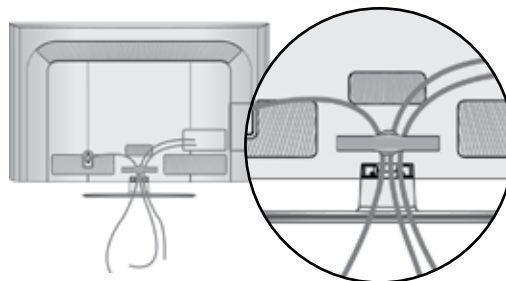

### ! BEMÆRK

- Brug ikke KABELHOLDEREN til at løfte tv-apparatet.
- Hvis produktet tabes, kan det medføre personskade eller beskadigelse af produktet.

# KLARGØRING

## FASTGØRING AF TV'ET TIL ET BORD (kun 32/42LD5\*\*\*)

- Det viste billede kan variere fra billedet på dit tv. Tv'et skal være fastgjort til bordet, så det ikke kan trækkes frem eller tilbage, så det kunne forårsage personskade eller skade på produktet. Brug kun en medfølgende skrue.

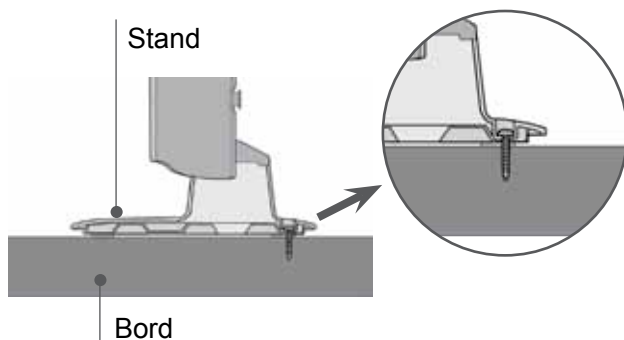
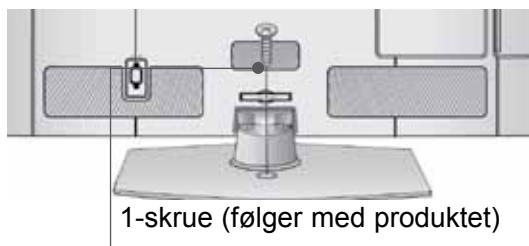

### ! ADVARSEL

- For at undgå at TV'et vælter, bør det være forsvarligt fastgjort til gulv/væg i henhold til installationsinstruktionerne. Man kan komme til skade, hvis enheden tippes, rystes eller rokkes.

## UDEN BRUG AF BORDSTATIV

- Det viste billede kan variere fra billedet på dit tv.
- Brug beskyttelseslåget ved installation af enheden til vægmontering.
- Indsæt ESKYTTELSESDÆKSLET i tv'et, så der lyder et klik.

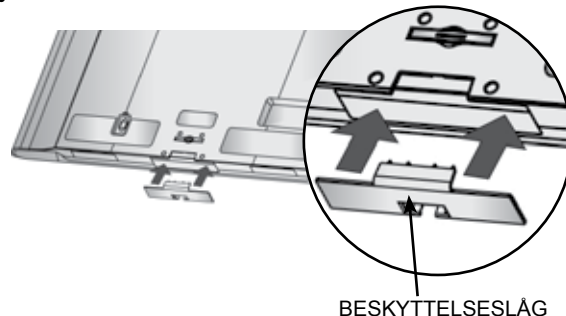

## DREJEFOD

- Det viste billede kan variere fra billedet på dit tv.
- Når TV'et er installeret, kan du justere det manuelt 20 grader til venstre eller højre, så det passer til den position, du skal se det i.

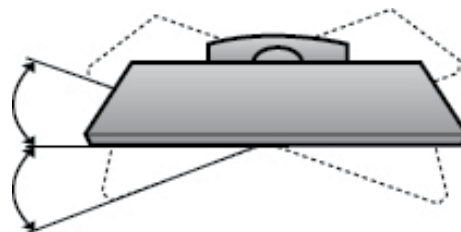



## KENSINGTON-SIKKERHEDSSYSTEM

- Denne funktion er ikke tilgængelig på alle modeller.
- Det viste billede kan variere fra billedet på dit tv.

Dette TV er udstyret med et Kensington Security System-stik på bagsiden. Tilslut Kensington Security System-kablet som vist nedenfor.

Du kan finde oplysninger om installation og brug af Kensington Security System i den brugervejledning, der følger med Kensington Security System.

Yderligere oplysninger findes på Kensingtons websted på adressen <http://www.kensington.com>, Kensington sælger sikkerhedssystemer til dyre elektronikprodukter,

### ! BEMÆRK

- ▶ Kensington Security System er ekstraudstyr.
- ▶ Hvis TV-apparatet er koldt at røre ved, kan der opstå en smule flimmer, når det tændes. Dette er normalt. Der er ikke noget galt med TV-apparatet.
- ▶ Der kan forekomme fejl i form af meget små røde, grønne eller blå billedpunkter på skærmen. Disse billedpunktfejl har imidlertid ingen indflydelse på skærmens ydeevne.
- ▶ Undgå at røre ved LCD-skærmen, og undlad at holde fingrene mod skærmen i længere tid. Hvis du gør det, kan der forekomme midlertidige forvrængninger på skærbilledet.

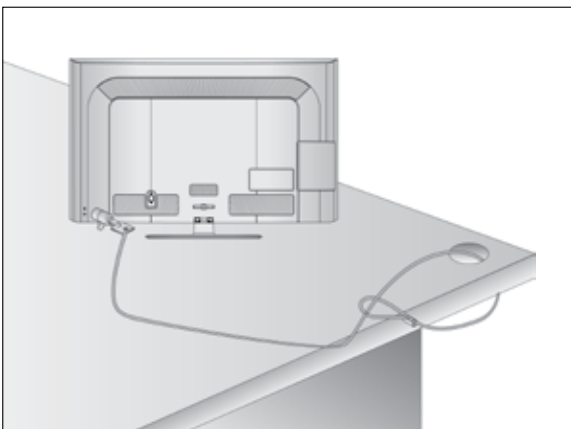

## RÅD TIL SIKKER MONTERING

- Køb de komponenter, der er nødvendige for at fastgøre tv'et sikkert, i detailhandlen.
- Placer tv'et tæt på væggen, så der ikke er risiko for, at det falder ned, hvis der bliver skubbet til det.
- Instruktionerne nedenfor viser, hvordan du kan montere tv'et på en sikker måde. Apparatet fastgøres til væggen, så det ikke kan vælte forover, hvis der bliver trukket i det. Når tv'et er fastgjort på denne måde, kan det ikke vælte og forårsage personskade. Du risikerer heller ikke, at tv'et vælter og går i stykker. Børn må ikke kravle op på eller hænge på tv'et.

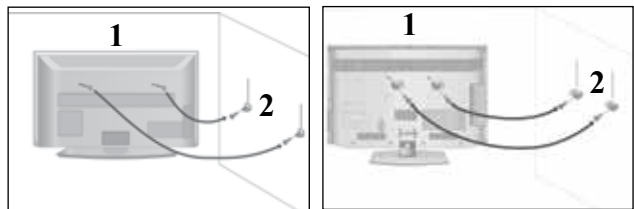

- 1 Brug øjeboltene eller tv-beslagene/-boltene til at fastgøre produktet til væggen som vist på billedet. (Hvis tv'et har bolte i øjeboltene, skal du løsne boltene).  
\* Indsæt øjeboltene eller tv-beslagene/-boltene, og spænd dem fast i de øverste huller
- 2 Fastgør vægbeslagene med boltene på væggen. Afstem højden på beslaget, der monteres på væggen.

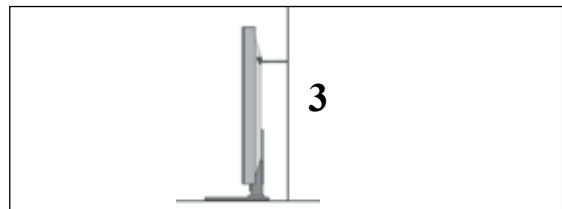

- 3 Brug et kraftigt reb til at holde produktet, når det skal anbringes. Det er sikrere at fastgøre rebet, så det er vandret i forhold til væggen og produktet.

### ! BEMÆRK

- ▶ Hvis produktet skal flyttes, skal rebet først fjernes.
- ▶ Brug en produktholder eller et kabinet, der er tilstrækkeligt stort og stærkt til at klare produktets størrelse og vægt.
- ▶ Kontroller af hensyn til sikkerheden, at højden på vægbeslaget svarer til højden på produktet.

# KLARGØRING

- Tv'et kan installeres på forskellige måder, f.eks. på en væg eller på et skrivebord osv.
- Tv'et er konstrueret til vandret montering.

## JORDFORBINDELSE

Sørg for at tilslutte jordforbindelseskablet for at forhindre muligt elektrisk stød. Få en autoriseret elektriker til at installere en separat afbryder, hvis der ikke findes tilgængelige jordforbindelsesmetoder. Forsøg ikke på at jordforbinde enheden ved at slutte den til telefonledninger, lynafledere eller gasrør.



## INSTALLATION PÅ BORDSOKKEL

- Det viste billede kan variere fra billedet på dit tv.

Der bør være en afstand på 10 cm hele vejen rundt om TV'et, så der er tilstrækkelig luftcirkulation.

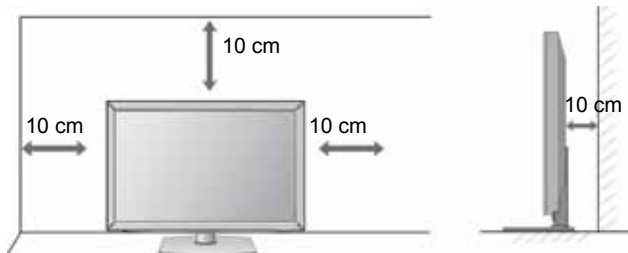

## VÆGMONTERING: VANDRET INSTALLATION

- Det anbefales at benytte LG's vægmonteringsbeslag, hvis tv'et skal monteres på væggen.
- Det anbefales at anskaffe et vægbeslag, som understøtter VESA-standarden.
- LG anbefaler, at monteringen på væggen foretages af en professionel installatør.

### ! BEMÆRK

- ▶ Foretag monteringen på en solid, lodret væg.
- ▶ Brug et særligt vægbeslag ved montering i loftet eller på en skråvæg.
- ▶ Monteringsfladen skal være stærk nok til at kunne bære tv'ets vægt, f.eks. af beton, sten, mursten eller hulsten.
- ▶ Den anvendte skrue type og -længde afhænger af væggen, der monteres på. Yderligere oplysninger findes i brugervejledningen til vægmonteringsudstyret.
- ▶ LG er ikke ansvarlig for eventuelle uheld eller skader på ejendom eller tv pga. forkert montering:
  - Hvis der benyttes et ikke-kompatibelt VESA-vægbeslag.
  - Ved forkert fastgøring af skruerne til overfladen, således at tv'et falder ned og anretter personskade.
  - Hvis den anbefalede monteringsmetode ikke følges.

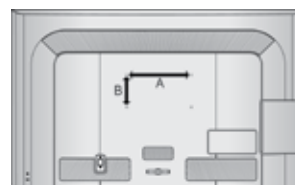
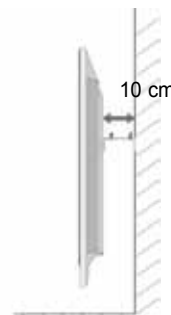
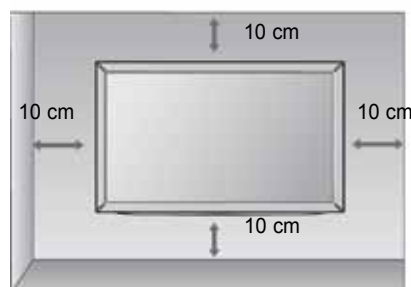

Model	VESA (A * B)	Standard Skruer	Antal
32LD5***	200 * 100	M4	4
42LD5***	200 * 200	M6	4
46LD5***	200 * 200	M6	4
52LD5***	400 * 400	M6	4
60LD5***	400 * 400	M6	4

# FJERNBETJENINGSKNAPPERNES FUNKTION

Når du bruger fjernbetjeningen, skal du pege på fjernbetjeningssensoren på tv'et.



**⏻ (POWER)** Vender tilbage til tv-visning fra alle tilstande.

**ENERGY SAVING** (Energisparetilstand) Justerer tv'ets energisparetilstand. (► p.95)

**AV MODE** Giver mulighed for at vælge og indstille billeder og lyd i forbindelse med tilslutning af AV-enheder (► p.50)

**INPUT** Skifter mellem de eksterne indgange i en bestemt rækkefølge. (► p.43)

**TV/RAD** Vælger radio-, tv- og DTV-kanal.

**Talknapperne** Vælger et program.

**0 til 9** Vælger nummererede elementer i en menu.

**LIST** Viser programtabellen. (► p.41)

**Q.VIEW** Vender tilbage til det program, der sidst blev set.

**MENU** Vælger en menu.  
Rydder alle visninger på skærmen og vender tilbage til tv-visning fra alle menuer. (► p.19)

**GUIDE** Viser programoversigten. (► p.86)

**Q. MENU** Vælg den ønskede indstilling i hurtigmenuen. (formatforhold, Klar stemme II, billedtilstand, lydtilstand, Lydsprog, Timer tænd/sluk, Spring over til/fra, USB-Enheden). (► p.18)

**BACK(TILBAGE)** Giver brugeren mulighed for at gå et trin tilbage i et interaktivt program, en elektronisk programguide (EPG) eller en anden interaktiv funktion.

**EXIT** Sletter alle på-skærmen visninger og går tilbage til TV-visning fra en hvilken som helst menu.

**INFO ⓘ** Viser de aktuelle skærmoplysninger.

**NAVIGERINGSTASTER** (op/ned/venstre/højre) Bruges til at navigere i menuerne på skærmen og justere systemindstillingerne.

**OK** Accepterer dit valg eller viser den aktuelle tilstand.

**FARVEDE KNAPPER** Disse knapper bruges til teletekst (kun modeller med **TELETEKST**) eller **Program Sortering**.

**1 TELETEKST** Disse knapper bruges til teletekst. Yderligere oplysninger finder du i afsnittet 'Teletekst'. (► p.130)

**SUBTITLE** Henter de foretrukne undertekster i digital tilstand. (Undertekster)

# KLARGØRING

KLARGØRING



VOLUME OP/NED Justerer volumen.

FAV Vender tilbage til det program, der sidst blev set.

MARK Vælg det input, som indstillingerne i billedguiden skal gælde.  
Marker og fjern markeringen af programmer i menuen USB.

RATIO Vælger det ønskede formatforhold til billedet. (► p.92)

MUTE Slår lyden Til eller Fra.

Programme OP/NED Vælger et program.

SIDE OP/NED Gå fra en fuld skærmside med oplysninger til den næste eller forrige side.

SIMPLINK/MY MEDIA menu-kontrolknapper Kontrollerer menuen SIMPLINK eller MY MEDIA (Fotoliste og Musikliste).

**SIMPLINK** Se en list over AV-enheder, der er sluttet til tv-apparatet.  
Når du trykker på denne knap, vises menuen Simplink på skærmen. (► p.46)

AD Tænder eller slukker (On/Off) for Lydbeskrivelse.

## INSTALLATION AF BATTERIER



- Åbn dækslet til batterirummet på bagsiden.
- Isæt to 1,5 V AAA-batterier korrekt efter polaritetsangivelsen (+ med +, - med -). Bland ikke gamle batterier med nye.
- Luk dækslet.
- Fjernelse af batterier: Følg installationsvejledningen i modsat rækkefølge.

# LED LCD TV MODELLER : 19/22/26LE3\*\*\*, 32/37/42/47/55LE5\*\*\* TILBEHØR

Kontroller, at følgende tilbehør følger med tv'et. Hvis dele af tilbehøret mangler, skal du kontakte den forhandler, du har købt produktet hos.

- Det viste billede kan variere fra billedet på dit tv.

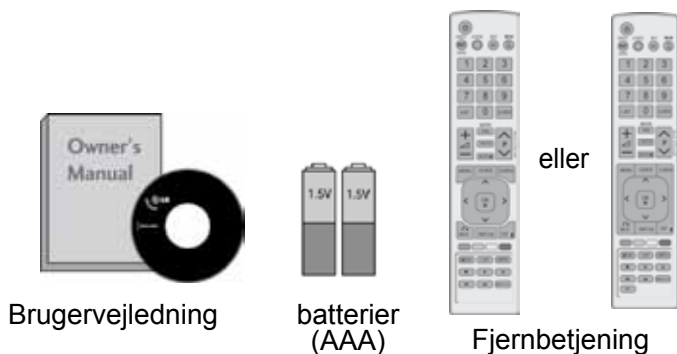

Denne artikel følger ikke med alle modeller

Polérklud  
Polér skærmen med kluden.

Brug kun renskludene til produktet til at fjerne eventuelle pletter eller fingeraftryk på produktets yderside.  
Gnid ikke hårdt, når du fjerner pletter.  
Hvis du gnider for hårdt, kan det forårsage ridser eller misfarvning.

KLARGØRING

kun 19/22/26LE3\*\*\*

kabelholderen

Jævnstrømsadapter

4 afstandsringe (kun 26LE3\*\*\*)

Netledning

(M4x14) x 4

(M4x20) x 4 (kun 26LE3\*\*\*)

bolte til sokkel

kun 32/37/42/47/55LE5\*\*\*

kabelholderen

Komponent-omformerkabel, AV-omformerkabel x 2

(M4x22) x 4 (kun 32LE5\*\*\*)

(M4x24) x 4 (kun 37/42/55LE5\*\*\*)

(M4x26) x 4 (kun 47LE5\*\*\*)

(M4x16) x 4

1-skrue (kun 32LE5\*\*\*)

bolte til sokkel

**Brug af ferritkerne (Denne artikel følger ikke med alle modeller.)**

En ferritkerne kan bruges til at reducere den elektromagnetiske bølge, når strømkablet tilsluttes. Jo tættere ferritkernen er på stikkontakten, jo bedre.

Vælg en stikkontakt tæt på.

Ferritkerne (Denne artikel følger ikke med alle modeller.)

# KLARGØRING

## KONTROLELEMENTER PÅ FRONTPANELET

### ! BEMÆRK

- ▶ Tv-apparatet kan sættes i standbytilstand for at reducere strømforbruget. Tv-apparatet bør desuden slukkes vha. tænd/sluk-knappen på apparatet, hvis det ikke skal bruges i nogen tid, da dette vil reducere energiforbruget.
- ▶ Energiforbruget under brug kan reduceres betydeligt, hvis lysstyrken på skærmen reduceres. Dermed reduceres den generelle driftsomkostning også.

### ⚠ FORSIGTIG

- ▶ Tryk på hovedafbryderen på tv'et, hvis du ikke kan tænde det med fjernbetjeningen. Den kan gå i stykker med risiko for personskade, eller tv'et kan vælte.
  - ▶ Træk ikke i tv'et. Det kan beskadige gulvet eller produktet.
- Det viste billede kan variere fra billedet på dit tv.

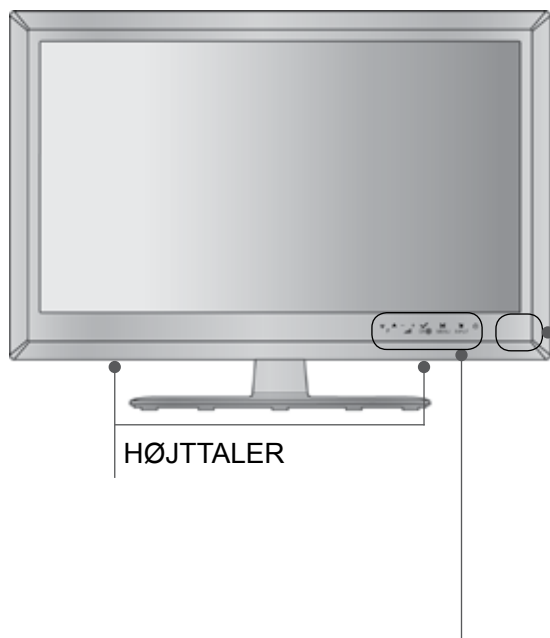

kun 19/22/26LE3\*\*\*

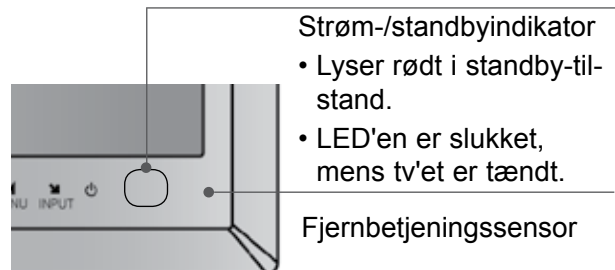

Strøm-/standbyindikator  
• Lyser rødt i standby-tilstand.

• LED'en er slukket, mens tv'et er tændt.

Fjernbetjeningssensor

kun 32/37/42/47/55LE5\*\*\*

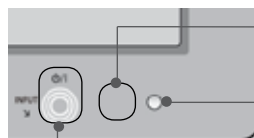

Fjernbetjeningssensor

Intelligent sensor  
Justerer billedet efter omgivelserne

Strøm-/standbyindikator

Bemærk : I menuen OPTION (INDSTILLINGER) kan du tænde (On) og slukke (Off) for strømindikatoren.

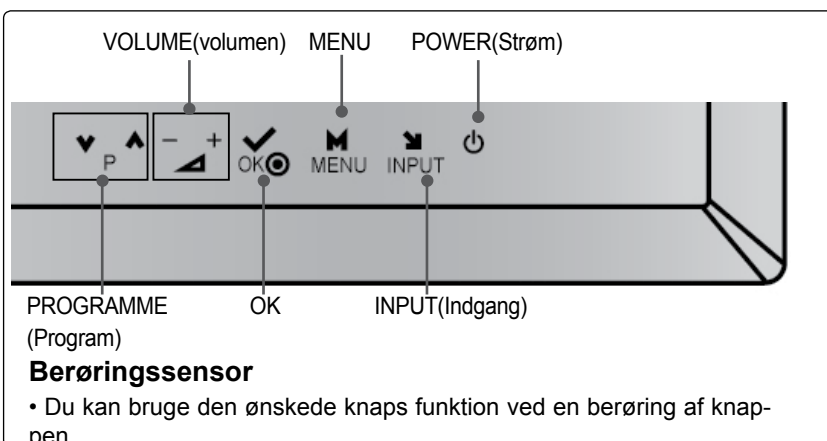

# BAGPANELET

## kun 19/22LE3\*\*\*

- Det viste billede kan variere fra billedet på dit tv.

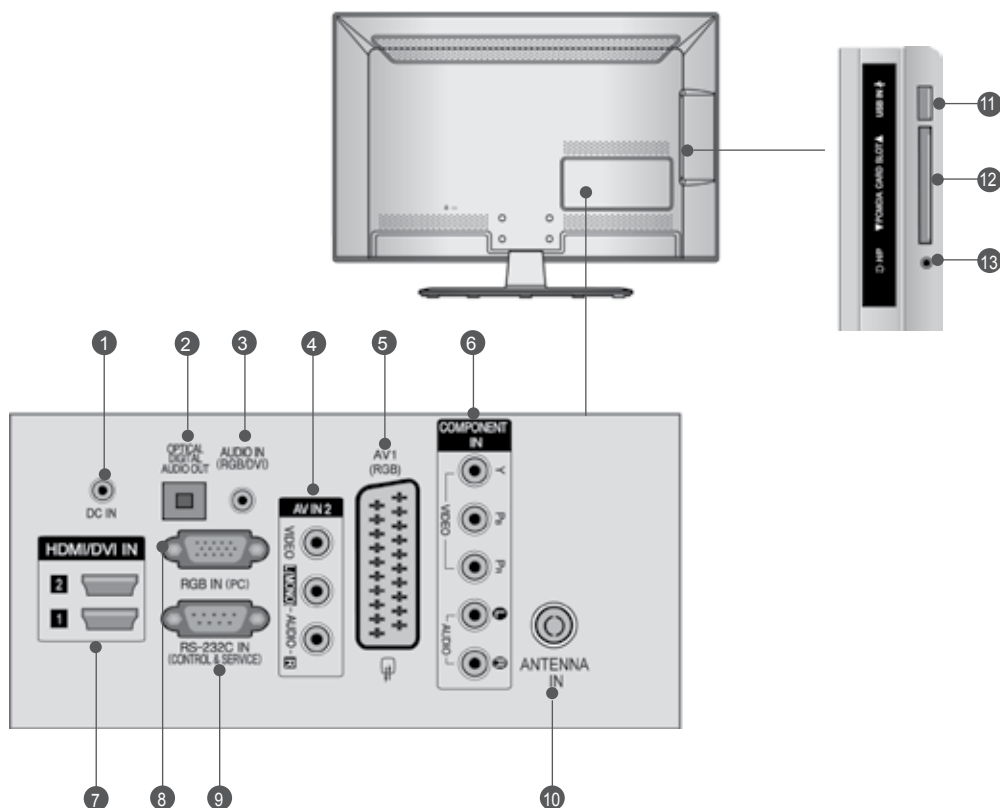

- 1 JÆVNSTRØMSADAPTERPORT (DC)**  
Tilslutning til strøm kabelstik.
- 2 OPTISK DIGITAL LYDUDGANG**  
Til tilslutning af forskellige typer digitalt lydudstyr.  
Til tilslutning af en digital lydkomponent.  
Brug et optisk lyd kabel.
- 3 RGB/DVI-lydindgang**  
Tilslut lyden fra en pc eller et DTV.
- 4 Audio/Video-indgang**  
Tilslut audio-/videoudgang fra en ekstern enhed i disse stik.
- 5 Euro-scartstik (AV1)**  
Tilslut scartstikindgang eller -udgang fra en ekstern enhed i disse stik.
- 6 Component-indgang**  
Tilslut en Component video-/audioenhed i disse stik.
- 7 HDMI/DVI-indgang**  
Forbind et HDMI-signal med HDMI IN.  
Eller forbind DVI(VIDEO)-signalet med HDMI/DVIporten ved hjælp af kablet mellem DVI og HDMI.
- 8 RGB-indgang**  
Slut en USB-lagerenheden til dette stik.
- 9 RS-232C-Indgangsport(KONTROL/ SERVICE)**  
Tilslut den serielle port på kontrolenhederne i RS-232C-stikket.  
Dette stik bruges i tilstanden Service eller Hotel.
- 10 Antennen-indgang**  
Slut en antenne eller et kabel til dette stik.
- 11 USB-indgang**  
Slut en USB-lagerenheden til dette stik.
- 12 PCMCIA-kortstik (Personal Computer Memory Card International Association).**  
Sæt CI-modulet i PCMCIA-kortstikket.  
(Denne funktion er ikke tilgængelig i alle lande.)
- 13 Hovedtelefoner**  
Slut hovedtelefonerne til hovedtelefonstikket.

# KLARGØRING

## kun 26LE3\*\*\*

- Det viste billede kan variere fra billedet på dit tv.

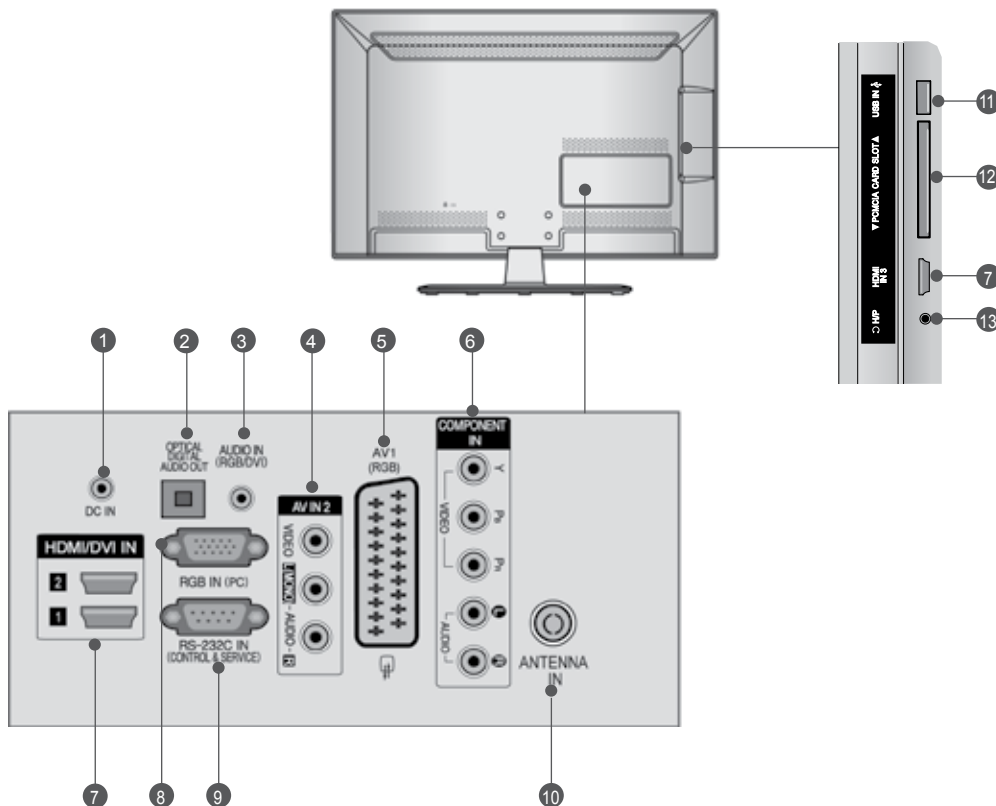

- 1 JÆVNSTRØMSADAPTERPORT (DC)**  
Tilslutning til strøm kabelstik.
- 2 OPTISK DIGITAL LYDUDGANG**  
Til tilslutning af forskellige typer digitalt lydudstyr.  
Til tilslutning af en digital lydkomponent.  
Brug et optisk lydkabel.
- 3 RGB/DVI-lydindgang**  
Tilslut lyden fra en pc eller et DTV.
- 4 Audio/Video-indgang**  
Tilslut audio-/videoudgang fra en ekstern enhed i disse stik.
- 5 Euro-scartstik (AV1)**  
Tilslut scartstikindgang eller -udgang fra en ekstern enhed i disse stik.
- 6 Component-indgang**  
Tilslut en Component video-/audioenhed i disse stik.
- 7 HDMI/DVI-indgang**  
Forbind et HDMI-signal med HDMI IN.  
Eller forbind DVI(VIDEO)-signalet med HDMI/DVIporten ved hjælp af kablet mellem DVI og HDMI.
- 8 RGB-indgang**  
Slut en USB-lagerenheden til dette stik.
- 9 RS-232C-Indgangsport(KONTROL/SERVICE)**  
Tilslut den serielle port på kontrolenhederne i RS-232C-stikket.  
Dette stik bruges i tilstanden Service eller Hotel.
- 10 Antennen-indgang**  
Slut en antenne eller et kabel til dette stik.
- 11 USB-indgang**  
Slut en USB-lagerenheden til dette stik.
- 12 PCMCIA-kortstik (Personal Computer Memory Card International Association).**  
Sæt CI-modulet i PCMCIA-kortstikket.  
(Denne funktion er ikke tilgængelig i alle lande.)
- 13 Hovedtelefoner**  
Slut hovedtelefonerne til hovedtelefonstikket.



## kun 32/37/42/47/55LE5\*\*\*

- Det viste billede kan variere fra billedet på dit tv.

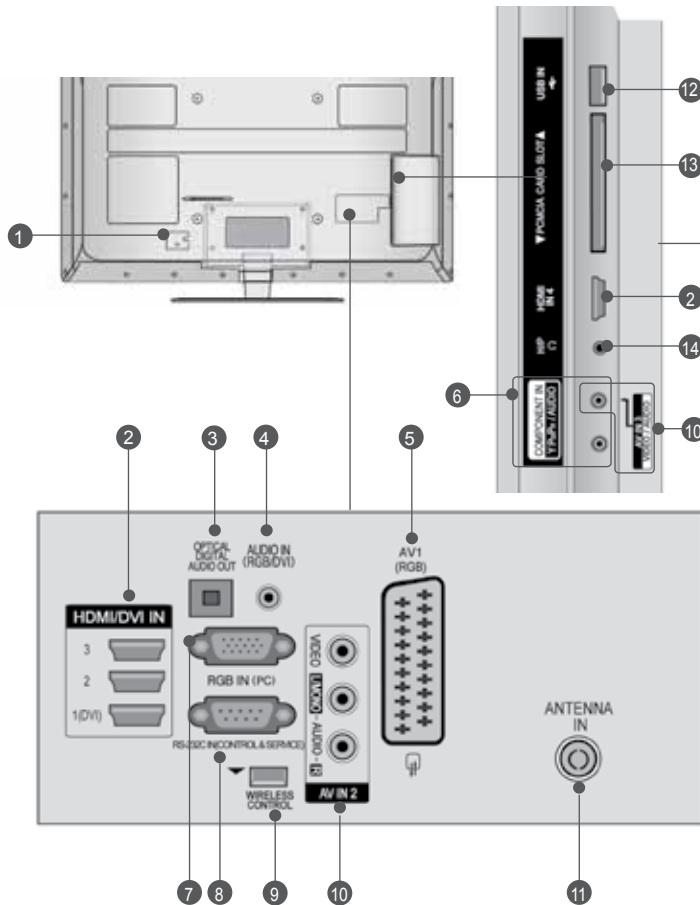

### ⚠ FORSIGTIG

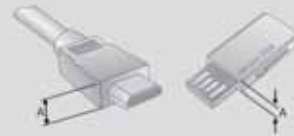

- For optimal tilslutning til HDMI-kabel (kun HDMI IN 4) / USB-enhed bør du bruge et produkt med følgende tykkelse.

\*A ≤ 10 mm

- 1 Strømkabelstik**  
Dette tv forsynes med vekselstrøm. Spændingen er angivet på siden Specifikationer. (► s.137 til 147) Forsøg aldrig at benytte tv'et med jævnstrøm.
- 2 HDMI/DVI-indgang**  
Forbind et HDMI-signal med HDMI IN. Eller forbind DVI(VIDEO)-signalet med HDMI/DVIporten ved hjælp af kablet mellem DVI og HDMI.
- 3 OPTISK DIGITAL LYDUDGANG**  
Til tilslutning af forskellige typer digitalt lydudstyr.  
Til tilslutning af en digital lydkomponent. Brug et optisk lydkabel.
- 4 RGB/DVI-lydindgang**  
Tilslut lyden fra en pc eller et DTV.
- 5 Euro-scartstik (AV1)**  
Tilslut scartstikindgang eller -udgang fra en ekstern enhed i disse stik.
- 6 Component-indgang**  
Tilslut en Component video-/audioenhed i disse stik.
- 7 RGB-indgang**  
Slut en USB-lagerenheden til dette stik.
- 8 RS-232C-Indgangs-port(KONTROL/SERVICE)**  
Tilslut den serielle port på kontrolenhederne i RS-232C-stikket.  
Dette stik bruges i tilstanden Service eller Hotel.
- 9 WIRELESS Control (TRÅDLØS kontrol)**  
Tilslut den trådløse Media Box til WIRELESS CONTROL (TRÅDLØS KONTROL) jacks-tikket på TV'et.
- 10 Audio/Video-indgang**  
Tilslut audio-/videoudgang fra en ekstern enhed i disse stik.
- 11 Antennen-indgang**  
Slut en antenne eller et kabel til dette stik.
- 12 USB-indgang**  
Slut en USB-lagerenheden til dette stik.
- 13 PCMCIA-kortstik (Personal Computer Memory Card International Association).**  
Sæt CI-modulet i PCMCIA-kortstikket. (Denne funktion er ikke tilgængelig i alle lande.)
- 14 Hovedtelefoner**  
Slut hovedtelefonerne til hovedtelefonstikket.

# KLARGØRING

## MONTERING PÅ SOKKEL

■ Det viste billede kan variere fra billedet på dit tv.

Når du samler bordstativet, skal du kontrollere, om skruen er strammet ordentligt. Hvis skruen ikke strammes helt, kan produktet vælte forover efter installationen. Hvis du strammer skruen for meget, kan tilspændingsdelen blive ødelagt, så skruen ikke kan fastspændes.

kun 19/22LE3\*\*\*

- 1 Placer forsigtigt tv-apparatet med skærmsiden nedad mod en beskyttet flade, så skærmen ikke beskadiges.

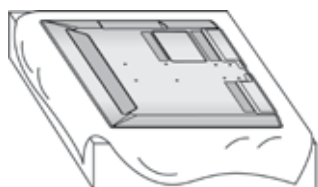

- 2 Sæt stativstøtten på tv'ets sokkel.

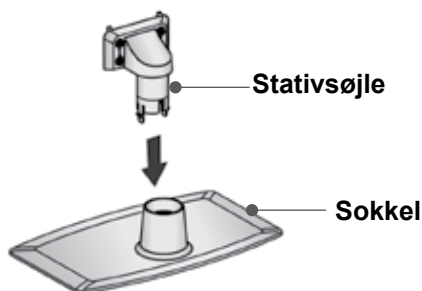

- 3 Monter tv-apparatet som vist.

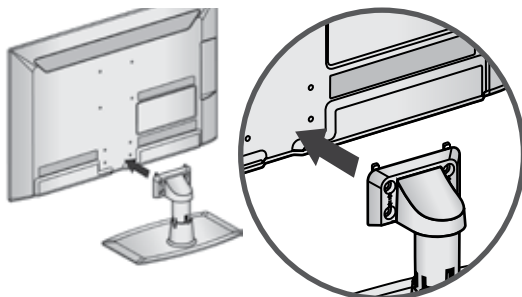

- 4 Spænd de 4 bolte fast i hullerne bag på tv-apparatet.

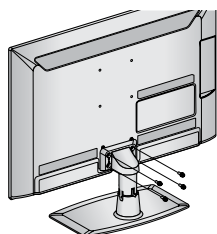

M4 X 14

kun 26LE3\*\*\*, 32/37/42/47/55LE5\*\*\*

- 1 Placer forsigtigt tv-apparatet med skærmsiden nedad mod en beskyttet flade, så skærmen ikke beskadiges.

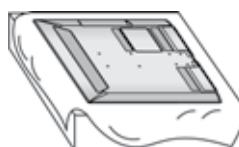

- 2 Sæt stativstøtten på tv'ets sokkel.

M4 X 22 (kun 32LE5\*\*\*)  
M4 X 24 (kun 37/42/  
55LE5\*\*\*)  
M4 X 26 (kun 47LE5\*\*\*)

M4 X 20  
(kun 26LE3\*\*\*)

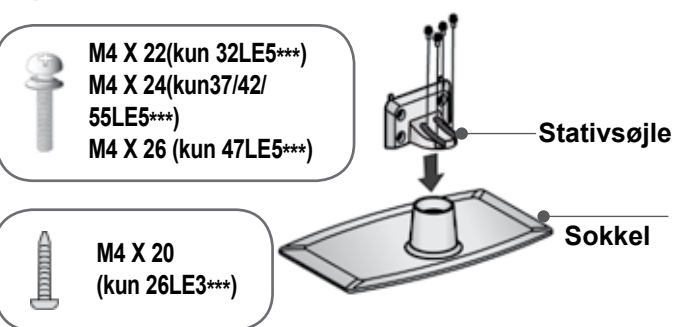

- 3 Monter tv-apparatet som vist.

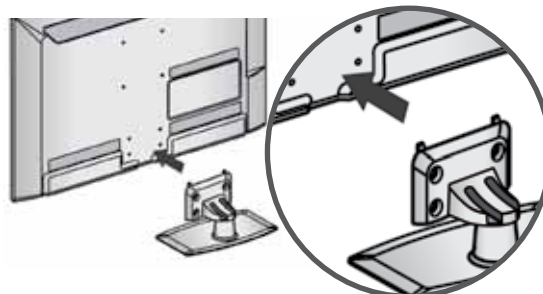

- 4 Monter fodens bagerste dæksel på TV'et.

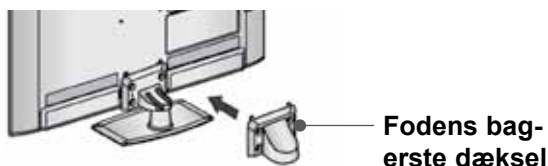

- 5 Spænd de 4 bolte fast i hullerne bag på tv-apparatet.

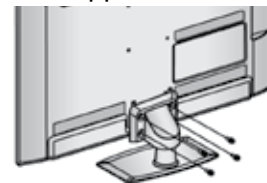

M4 X 14  
(kun 26LE3\*\*\*)



M4 X 16 (kun  
32/37/42/47/55LE5\*\*\*)

# BAGDÆKSEL TIL KABELSAMLING

- Det viste billede kan variere fra billedet på dit tv.

## kun 19/22/26LE3\*\*\*

Monter LEDNINGSHOLDEREN som vist, og anbring ledningerne i et bundt, når de nødvendige ledninger er tilsluttet.

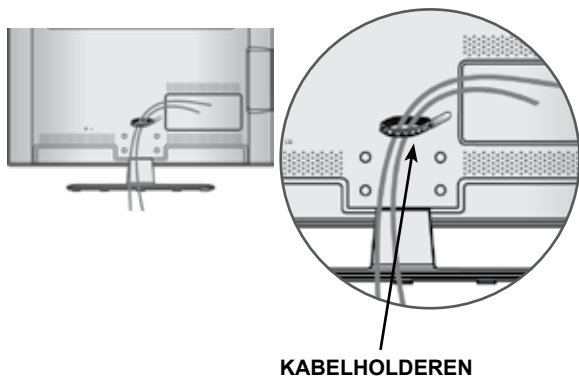

## kun 32/37/42/47/55LE5\*\*\*

- 1 Fastspænd strømkablet i kabelholderen på bagsiden af tv'et. Det vil forhindre strømkablet i at blive hevet ud ved et uheld.

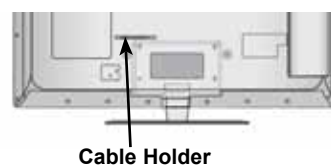

- 2 Monter LEDNINGSHOLDEREN som vist, og anbring ledningerne i et bundt, når de nødvendige ledninger er tilsluttet.

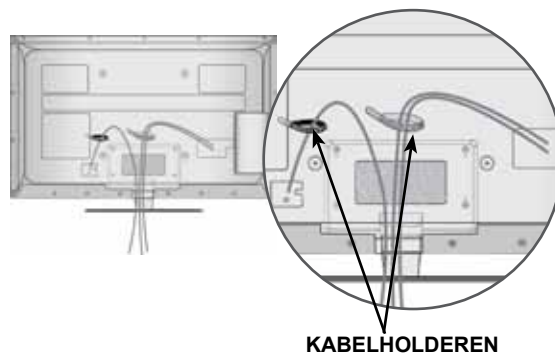

# KLARGØRING

## FASTGØRING AF TV'ET TIL ET BORD (kun 32LE5\*\*\*)

- Det viste billede kan variere fra billedet på dit tv. Tv'et skal være fastgjort til bordet, så det ikke kan trækkes frem eller tilbage, så det kunne forårsage personskade eller skade på produktet. Brug kun en medfølgende skrue.

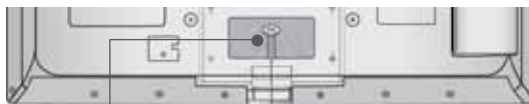

1-skrue (følger med produktet)

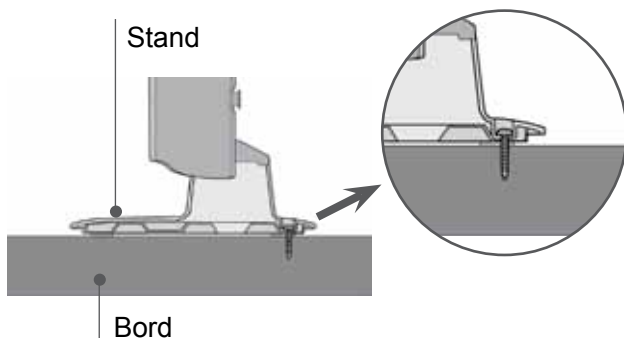

### ⚠ ADVARSEL

- For at undgå at TV'et vælter, bør det være forsvarligt fastgjort til gulv/væg i henhold til installationsinstruktionerne. Man kan komme til skade, hvis enheden tipper, rystes eller rokkes.

## DREJEFOD

(kun 26LE3\*\*\*, 32/37/42/47/55LE5\*\*\*)

- Det viste billede kan variere fra billedet på dit tv. Når TV'et er installeret, kan du justere det manuelt 20 grader til venstre eller højre, så det passer til den position, du skal se det i.

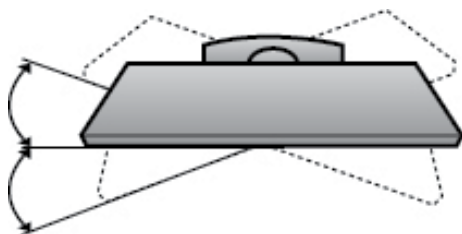

## TILSLUTNING AF TV

(kun 19/22/26LE3\*\*\*)

- Det viste billede kan variere fra billedet på dit tv.



JÆVNSTRØMSADAPTER

- 1 Tilslut antennekablet til antennens indgangsport i TV'et.
- 2 Tilslut jævnstrøms-adapterstikket til indgangsjackstikket i TV'et.
- 3 Tilslut først strømkablet til jævnstrømsadapteren og sæt så strømkabelstikket i vægstikkontakten.
- 4 Anvend kun de strømforsyninger, der er angivet i brugervejledningen.

### ⚠ FORSIGTIG

- Husk at tilslutte TV'et til jævnstrømsadapteren, før du sætter TV'ets strømkabelstik i vægstikkontakten.

## INSTALLATION PÅ BORDSOKKEL

- Det viste billede kan variere fra billedet på dit tv.

Der bør være en afstand på 10 cm hele vejen rundt om TV'et, så der er tilstrækkelig luftcirkulation.

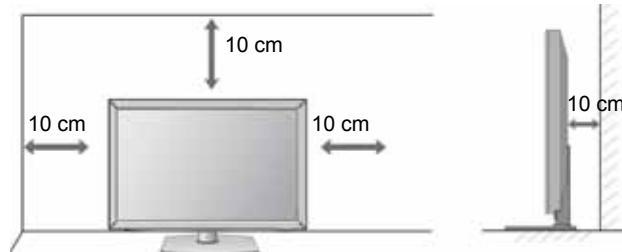

## KENSINGTON-SIKKERHEDSSYSTEM

- Denne funktion er ikke tilgængelig på alle modeller.
- Det viste billede kan variere fra billedet på dit tv.

Dette TV er udstyret med et Kensington Security System-stik på bagsiden. Tilslut Kensington Security System-kablet som vist nedenfor.

Du kan finde oplysninger om installation og brug af Kensington Security System i den brugervejledning, der følger med Kensington Security System.

Yderligere oplysninger findes på Kensingtons websted på adressen <http://www.kensington.com>, Kensington sælger sikkerhedssystemer til dyre elektronikprodukter,

### ! BEMÆRK

- ▶ Kensington Security System er ekstraudstyr.
- ▶ Hvis TV-apparatet er koldt at røre ved, kan der opstå en smule flimmer, når det tændes. Dette er normalt. Der er ikke noget galt med TV-apparatet.
- ▶ Der kan forekomme fejl i form af meget små røde, grønne eller blå billedpunkter på skærmen. Disse billedpunktfejl har imidlertid ingen indflydelse på skærmens ydeevne.
- ▶ Undgå at røre ved LCD-skærmen, og undlad at holde fingrene mod skærmen i længere tid. Hvis du gør det, kan der forekomme midlertidige forvrængninger på skærbilledet.

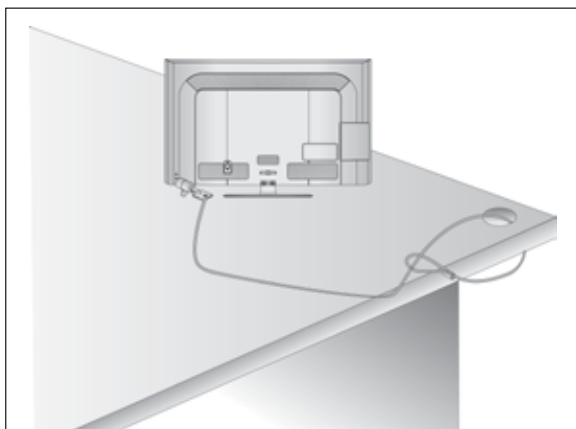

## RÅD TIL SIKKER MONTERING

- Køb de komponenter, der er nødvendige for at fastgøre tv'et sikkert, i detailhandlen.
- Placer tv'et tæt på væggen, så der ikke er risiko for, at det falder ned, hvis der bliver skubbet til det.
- Instruktionerne nedenfor viser, hvordan du kan montere tv'et på en sikker måde. Apparatet fastgøres til væggen, så det ikke kan vælte forover, hvis der bliver trukket i det. Når tv'et er fastgjort på denne måde, kan det ikke vælte og forårsage personskade. Du risikerer heller ikke, at tv'et vælter og går i stykker. Børn må ikke kravle op på eller hænge på tv'et.

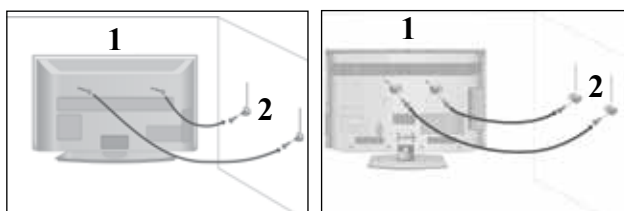

- 1 Brug øjeboltene eller tv-beslagene/-boltene til at fastgøre produktet til væggen som vist på billedet. (Hvis tv'et har bolte i øjeboltene, skal du løsne boltene).  
\* Indsæt øjeboltene eller tv-beslagene/-boltene, og spænd dem fast i de øverste huller
- 2 Fastgør vægbeslagene med boltene på væggen. Afstem højden på beslaget, der monteres på væggen.

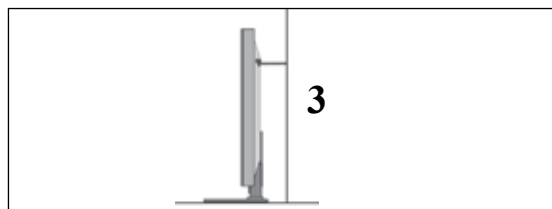

- 3 Brug et kraftigt reb til at holde produktet, når det skal anbringes. Det er sikrere at fastgøre rebet, så det er vandret i forhold til væggen og produktet.

### ! BEMÆRK

- ▶ Hvis produktet skal flyttes, skal rebet først fjernes.
- ▶ Brug en produktholder eller et kabinet, der er tilstrækkeligt stort og stærkt til at klare produktets størrelse og vægt.
- ▶ Kontroller af hensyn til sikkerheden, at højden på vægbeslaget svarer til højden på produktet.

# KLARGØRING

- Tv'et kan installeres på forskellige måder, f.eks. på en væg eller på et skrivebord osv.
- Tv'et er konstrueret til vandret montering.

## JORDFORBINDELSE

Sørg for at tilslutte jordforbindelseskablet for at forhindre muligt elektrisk stød. Få en autoriseret elektriker til at installere en separat afbryder, hvis der ikke findes tilgængelige jordforbindelsesmetoder. Forsøg ikke på at jordforbinde enheden ved at slutte den til telefonledninger, lynafledere eller gasrør.

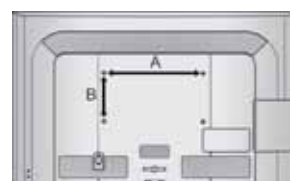
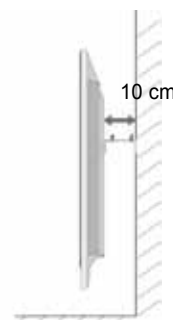
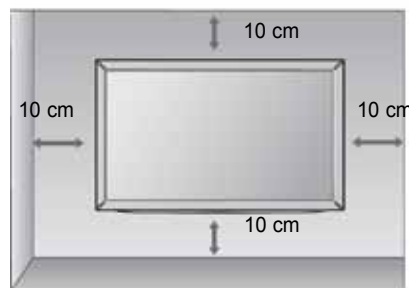
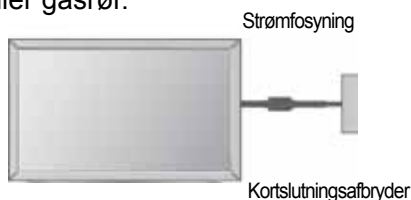

## VÆGMONTERING: VANDRET INSTALLATION

- A Det anbefales at benytte LG's vægmonteringsbeslag, hvis tv'et skal monteres på væggen.
- Det anbefales at anskaffe et vægbeslag, som understøtter VESA-standarden.
- LG anbefaler, at monteringen på væggen foretages af en professionel installatør.

### ! BEMÆRK

- ▶ Foretag monteringen på en solid, lodret væg.
- ▶ Brug et særligt vægbeslag ved montering i loftet eller på en skråvæg.
- ▶ Monteringsfladen skal være stærk nok til at kunne bære tv'ets vægt, f.eks. af beton, sten, mursten eller hulsten.
- ▶ Den anvendte skrue type og -længde afhænger af væggen, der monteres på. Yderligere oplysninger findes i brugervejledningen til vægmonteringsudstyret.
- ▶ LG er ikke ansvarlig for eventuelle uheld eller skader på ejendom eller tv pga. forkert montering:
  - Hvis der benyttes et ikke-kompatibelt VESA-vægbeslag.
  - Ved forkert fastgøring af skrueerne til overfladen, således at tv'et falder ned og anretter personskade.
  - Hvis den anbefalede monteringsmetode ikke følges.

Model	VESA (A * B)	Standard Skruer	Antal
19/22/26LE3***	100 * 100	M4	4
32LE5***	200 * 100	M4	4
37/42/47LE5***	200 * 200	M6	4
55LE5***	400 * 400	M6	4

### < kun 26LE3\*\*\* >

- Det viste billede kan variere fra billedet på dit tv.

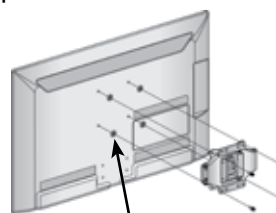

4 afstandsringe

Sæt afstandsringene på enheden, før du monterer vægbeslagene, så bagsiden af enheden kan rettes ind, så den matcher vægbeslagene.

# FJERNBETJENINGSKNAPPERNES FUNKTION

Når du bruger fjernbetjeningen, skal du pege på fjernbetjeningssensoren på tv'et.

■ Det viste billede kan variere fra billedet på dit tv.



⏻ (POWER) Vender tilbage til tv-visning fra alle tilstande.

ENERGY SAVING Justerer tv'ets energisparetilstand. (► p.95)  
(Energisparetilstand)

AV MODE Giver mulighed for at vælge og indstille billeder og lyd i forbindelse med tilslutning af AV-enheder (► p.50)

INPUT Skifter mellem de eksterne indgange i en bestemt rækkefølge. (► p.43)

TV/RAD Vælger radio-, tv- og DTV-kanal.

Talknapperne Vælger et program.

0 til 9 Vælger nummererede elementer i en menu.

LIST Viser programtabellen. (► p.41)

Q.VIEW Vender tilbage til det program, der sidst blev set.

MENU Vælger en menu.  
Rydder alle visninger på skærmen og vender tilbage til tv-visning fra alle menuer. (► p.19)

GUIDE Viser programoversigten. (► p.86)

Q. MENU Vælg den ønskede indstilling i hurtigmenuen. (formatforhold, Klar stemme II, billedtilstand, lydtilstand, Lydsprog, Timer tænd/sluk, Spring over til/fra, USB-Enheden). (► p.18)

BACK(TILBAGE) Giver brugeren mulighed for at gå et trin tilbage i et interaktivt program, en elektronisk programguide (EPG) eller en anden interaktiv funktion.

EXIT Sletter alle på-skærmen visninger og går tilbage til TV-visning fra en hvilken som helst menu.

INFO ⓘ Viser de aktuelle skærmoplysninger.

NAVIGERINGSTASTER Bruges til at navigere i menuerne på skærmen og justere systemindstillingerne.  
(op/ned/venstre/højre)

OK Accepterer dit valg eller viser den aktuelle tilstand.

FARVEDE KNAPPER Disse knapper bruges til teletekst (kun modeller med **TELETEKST**) eller **Program Sortering**.

TELETEKST knapper Disse knapper bruges til teletekst.  
Yderligere oplysninger finder du i afsnittet 'Teletekst'. (► p.130)

SUBTITLE Henter de foretrukne undertekster i digital tilstand.  
(Undertekster)

# KLARGØRING

KLARGØRING



VOLUME OP/NED Justerer volumen.

FAV Vender tilbage til det program, der sidst blev set.

MARK Vælg det input, som indstillingerne i billedguiden skal gælde.  
Marker og fjern markeringen af programmer i menuen USB.

RATIO Vælger det ønskede formatforhold til billedet. (► p.92)

MUTE Slår lyden Til eller Fra.

Programme OP/NED Vælger et program.

SIDE OP/NED Gå fra en fuld skærmside med oplysninger til den næste eller forrige side.

**2** SIMPLINK/ MY MEDIA Kontrollerer menuen SIMPLINK eller MY MEDIA (Fotoliste og Musikliste).  
menu-kontrolknapper

**SIMPLINK** Se en list over AV-enheder, der er sluttet til tv-apparatet.  
Når du trykker på denne knap, vises menuen Simplink på skærmen. (► p.46)

AD Tænder eller slukker (On/Off) for Lydbeskrivelse.

## INSTALLATION AF BATTERIER



- Åbn dækslet til batterirummet på bagsiden.
- Isæt to 1,5 V AAA-batterier korrekt efter polaritetsangivelsen (+ med +, - med -). Bland ikke gamle batterier med nye.
- Luk dækslet.
- Fjernelse af batterier: Følg installationsvejledningen i modsat rækkefølge.



# TILSLUTNING AF EKSTERNT UDSTYR

- For at forhindre at udstyret beskadiges, må du aldrig tilslutte netledninger, før du er færdig med at tilslutte alt udstyr.

## ANTENNETILSLUTNING

- Juster antenneretningen for at opnå den bedste billedkvalitet.
- Der følger ikke antennekabel og omsætter med apparatet.

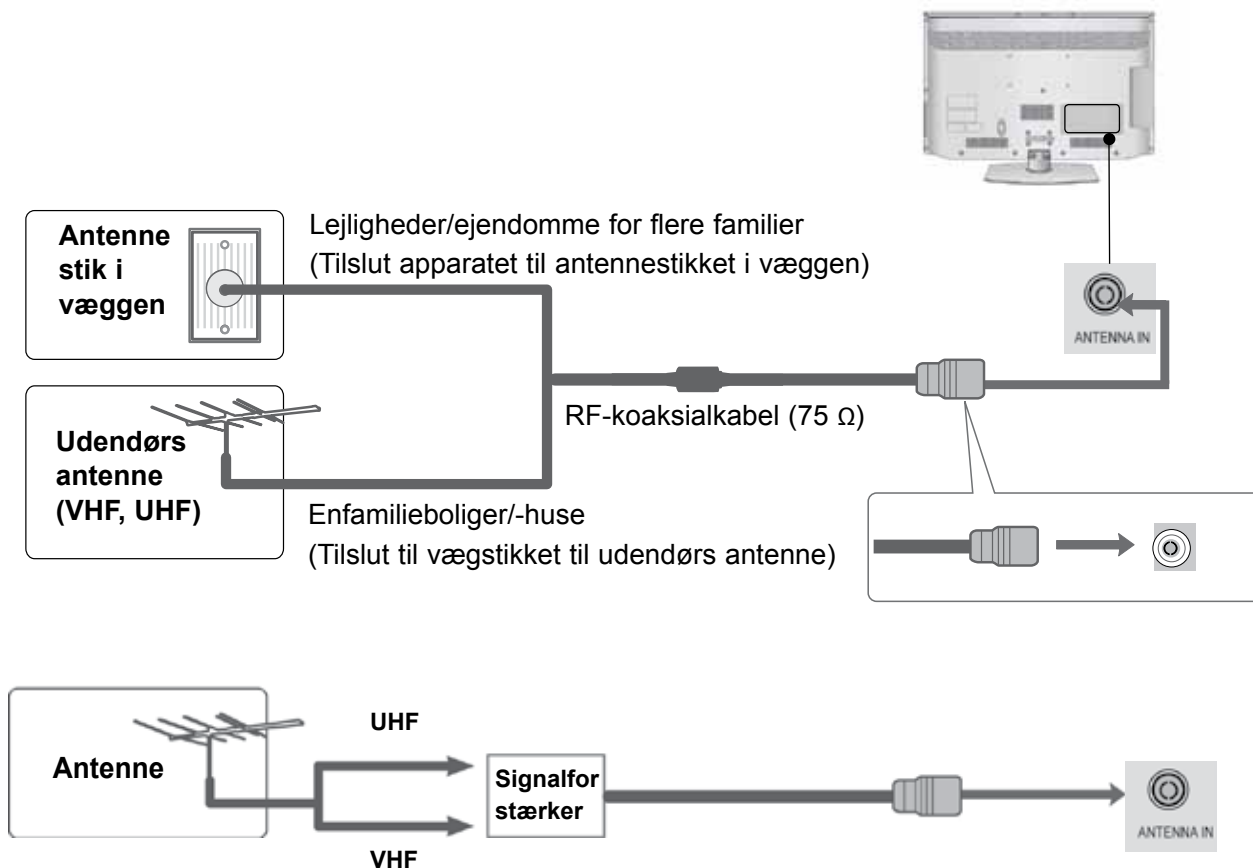

- I områder med dårligt signal opnås en bedre billedkvalitet ved at forsyne antennen med en signalforstærker som vist til højre.
- Hvis signalet skal deles mellem to fjernsyn, skal du tilslutte en antennesignalfordeler

# TILSLUTNING AF EKSTERNT UDSTYR

- For at forhindre at udstyret beskadiges, må du aldrig tilslutte netledninger, før du er færdig med at tilslutte alt udstyr.
- I dette afsnit om **INDSTILLING AF EKSTERNT UDSTYR** vises der hovedsageligt diagrammer til følgende modeller: 32/37/42/47LD4\*\*\*.
- Det viste billede kan variere fra billedet på dit tv.z

## TILSLUTNING MED T KOMPONENTKABEL

Dette tv kan modtage digitale RF/kabelsignaler uden en ekstern digital set-top-boks. Hvis du modtager digitale signaler fra en digital set-top-boks eller en anden ekstern digital enhed, henvises du til diagrammet nedenfor.

- 1 Tilslut videoudgangene (Y, PB, PR) på det eksterne udstyr (digital set-top boks, DVD, osv.) til **COMPONENT IN VIDEO**-stikkene på tv'et.
- 2 Tilslut audioudgangen på det eksterne udstyr (digital set-top boks, DVD, osv.) til **COMPONENT IN AUDIO**-stikkene på tv'et.
- 3 Tænd for det eksterne udstyr. (Der henvises til det eksterne udstyrs manual for betjeningsinstruktioner.)
- 4 Vælg **Komponent**-indgangskilden ved hjælp af knappen **INPUT** på fjernbetjeningen.

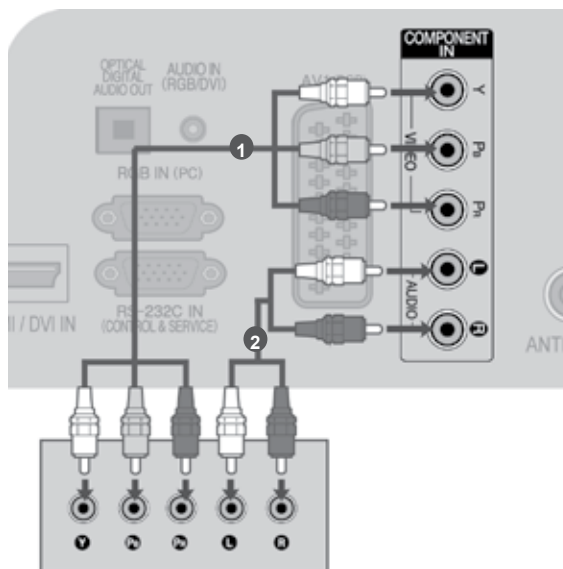

eller

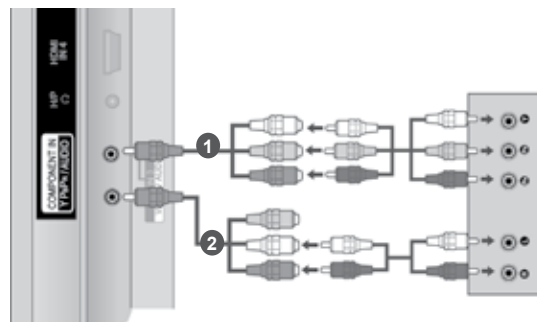

- ▶ GHDMI-lydunderstøttet format: Dolby Digital, PCM  
DTS lydformat understøttes ikke.

Signal	Komponent	HDMI
480i/576i	O	X
480p/576p	O	O
720p/1080i	O	O
1080p	O (50 / 60 Hz kun)	O (24 Hz / 30 Hz / 50 Hz / 60 Hz)

### Komponentindgangsporte

Du opnår en bedre billedkvalitet ved at tilslutte en DVD-afspiller til komponentindgangsportene som vist herunder.

Komponentporte på tv'et	Y	P <sub>B</sub>	P <sub>R</sub>
Video-udgangsporte på DVDafspilleren	Y	P <sub>B</sub>	P <sub>R</sub>
	Y	B-Y	R-Y
	Y	Cb	Cr
	Y	Pb	Pr

# TILSLUT MED ET HDMI-KABEL

- 1 Tilslut HDMI-udgangen på det eksterne udstyr (digital set-top boks, DVD, osv.) til **HDMI/DVI IN 1**, **HDMI IN 2** (Undtagen 19/22LD3\*\*\*), **HDMI IN 3** (Undtagen 19/22/26/32LD3\*\*\*, 32/37/42/47LD4\*\*\*, 19/22LE3\*\*\*) eller **HDMI IN 4** (Kun 32/37/42/47/55LE5\*\*\*)-stikkene på tv'et.
- 2 Tænd for det eksterne udstyr.  
(Der henvises til det eksterne udstyrs manual for betjeningsinstruktioner.)
- 3 Vælg **HDMI1**, **HDMI2** (Undtagen 19/22LD3\*\*\*), **HDMI3** (Undtagen 19/22/26/32LD3\*\*\*, 32/37/42/47LD4\*\*\*, 19/22LE3\*\*\*) eller **HDMI4** (Kun 32/37/42/47/55LE5\*\*\*) indgangskilden ved hjælp af knappen INPUT på fjernbetjeningen.

## ! BEMÆRK

- ▶ Tv'et kan modtage video- og lydsignalet samtidig ved brug af et HDMI-kabel.
- ▶ Hvis DVD-afspilleren ikke understøtter automatisk HDMI, skal du indstille udgangsopløsningen.
- ▶ Kontroller, at HDMI-kablet er 1.3 eller nyere:  
Hvis HDMI-kablerne ikke understøtter HDMI version 1.3, kan det give anledning til flimrer eller tom, sort skærm. Brug kabler, der som minimum understøtter HDMI version 1.3.

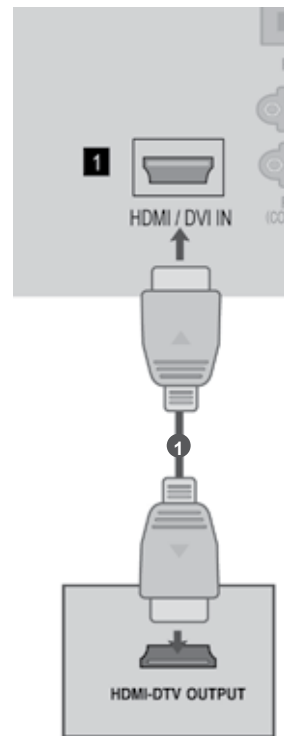

# TILSLUTNING AF EKSTERNT UDSTYR

## TILSLUTNING MED T HDMI TO DVI-KABEL

- 1 Tilslut den digitale set-top boks eller pc'ens DVI-udgang til **HDMI/DVI IN 1**-stikket på tv'et.
- 2 Tilslut audioudgangen på den digitale set-top boks eller PC audioudgangen til **AUDIO IN (RGB/DVI)**-stikket på tv'et.
- 3 Tænd for den digitale set-top boks eller pc'en og tv'et.  
(Der henvises til den digitale set-top boks' eller pc'ens manual for betjeningsvejledning.)
- 4 Vælg **HDMI1**-indgangskilden ved hjælp af knappen INPUT på fjernbetjeningen.

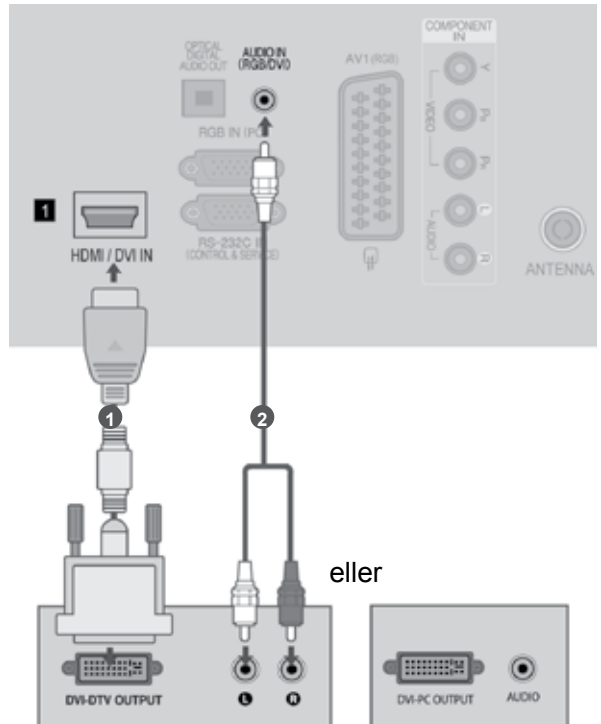

# TILSLUTNING MED T SCART-KABEL

- 1 Tilslut Euro scart-stikket på det eksterne udstyr (DVD, VCR, osv.) til **AV1** Euro scart-stikket på tv'et.
- 2 Tænd for det eksterne udstyr. (Der henvises til det eksterne udstyrs manual for betjeningsinstruktioner.)
- 3 Vælg **AV1**-indgangskilden ved hjælp af knappen **INPUT** på fjernbetjeningen.

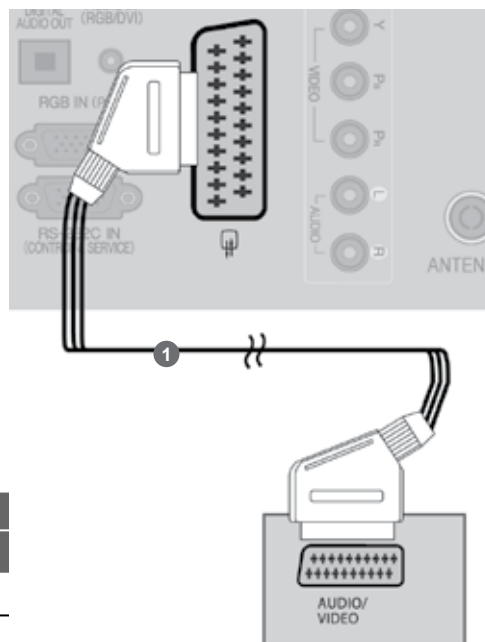

Scart	Indgang			Udgang
	Video	Audio	RGB	Video, Audio
AV1	O	O	O	Analog TV, Digital TV

Aktuel indgangstilstand \ Udgangstype	AV1 (tv-udgang)	AV1 (Hvis optagelse på optageudstyr er programmeret med DTV.)
Digital TV	Digital TV	O
Analogue TV, AV	Analog TV	O
Component/RGB	Analog TV	Indgangstilstande konverteres til DTV).
HDMI	Analog TV	

► Tv-udgang : Sender analoge eller digitale TV-signaler.

## ! BEMÆRK

► Hvis du vil bruge EURO-scartkablet, skal du bruge det signalafskærmede Euro-scartkabel.

# TILSLUTNING AF EKSTERNT UDSTYR

## USB I OPSÆTNING

- 1 Slut USB-enheden til USB IN-stikket på tv'et.
- 2 Når du har tilsluttet USB IN-stikkene, bruger du DVR funktionen. (► s.2)

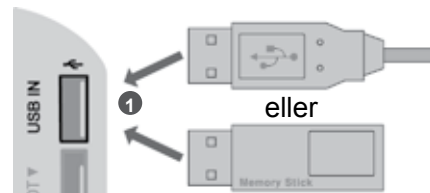

## TILSLUTNING MED ET RF-KABEL

Du undgår billedstøj (interferens) ved at placere videobåndoptageren i passende afstand fra tv'et.

- 1 Tilslut videobåndoptagerens **ANT OUT**-stik til tv'ets **ANTENNA IN**.
- 2 Tilslut antennekablet til **ANT IN**-stikket på videobåndoptageren.
- 3 Tryk på knappen **PLAY** på videobåndoptageren, og afstem det program, du vil se, mellem tv'et og videobåndoptageren.

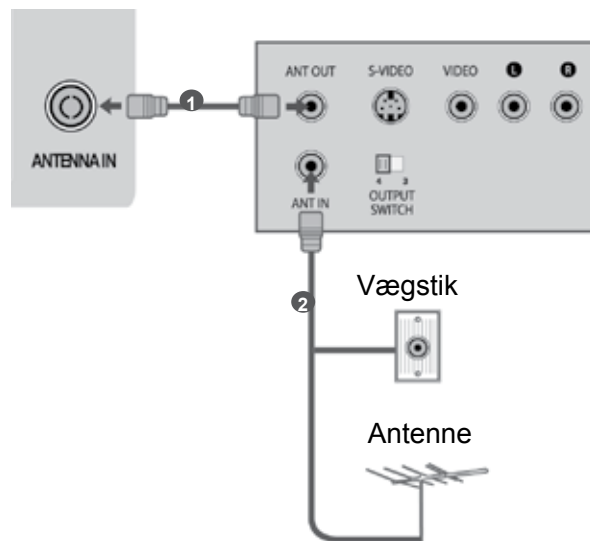

# TILSLUTNING MED T RCA-KABEL

- 1 Tilslut **AUDIO/VIDEO**-stikkene mellem TV og VCR eller eksternt udstyr. Sørg for, at stikkens farver passer sammen (video =gul, venstre lydindgang (L)=hvid og højre lydindgang (R)=rød).
- 2 Sæt et videobånd i videobåndoptageren, og tryk på **PLAY** på videobåndoptageren. (Se betjeningsvejledningen til videobåndoptageren).  
Eller betjen det tilsvarende eksterne udstyr. (Se betjeningsvejledningen til det eksterne udstyr.)
- 3 Vælg **AV2**-indgangskilden ved at trykke på knappen **INPUT** på fjernbetjeningen.  
Hvis tilslutningen er **AV IN 3**, skal du vælge **AV3**-indgangskilden.

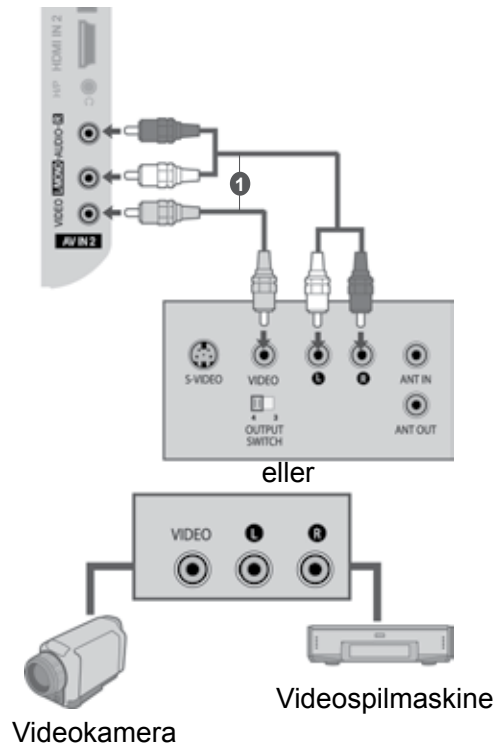

## ! BEMÆRK

- ▶ Hvis du har en videobåndoptager med mono-lyd, skal du slutte lydkablet fra videobåndoptageren til stikket AUDIO L/MONO (Venstre lydindgang/mono) på tvapparatet.

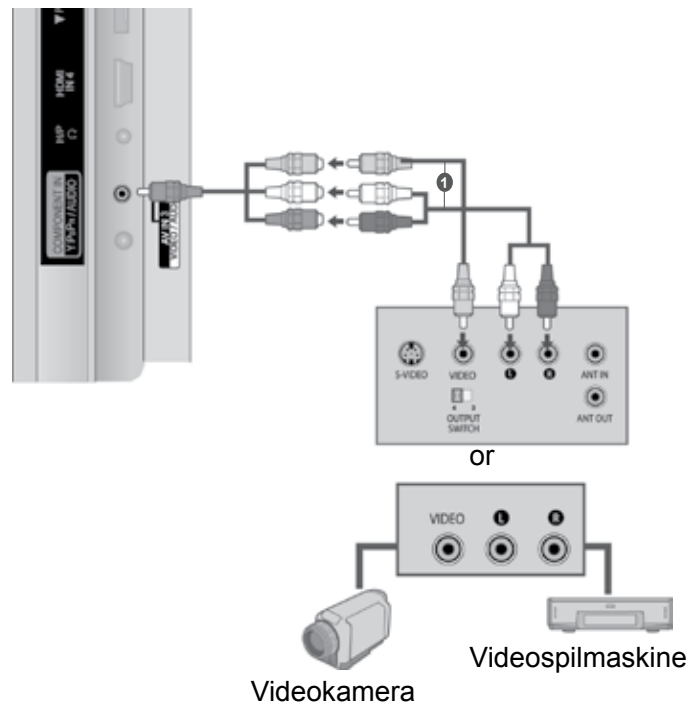

# TILSLUTNING AF EKSTERNT UDSTYR

## TILSLUTNING MED T 15-BENS D-SUB-KABEL

De fleste tv'er er udstyrede med Plug and Play, som betyder, at pc'en automatisk justeres efter tv'ens indstillinger.

- 1 Slut pc'ens RGB-udgang til stikket **RGB IN (PC)** på tv'et.
- 2 Tilslut pc-lydindgangen til tv'ets **AUDIO IN (RGB/DVI)** indgang.
- 3 Tænd for pc'en og tv'et.
- 4 Vælg **RGB**-indgangskilden ved hjælp af knappen **INPUT** på fjernbetjeningen.

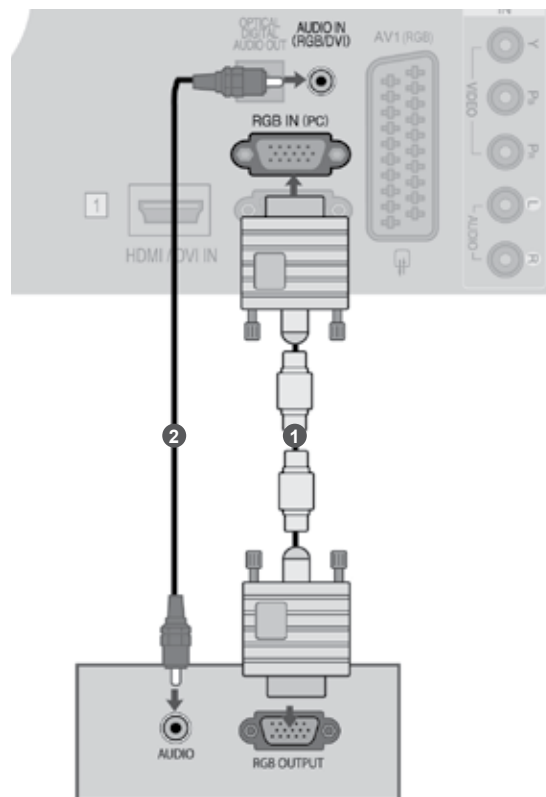



## INDSÆTTELSE AF CI-MODUL

Dette modul bruges til at få vist kodede udsendelser (betalingstjenester). Denne funktion er ikke tilgængelig i alle lande.

- 1 Indsæt CI-modulet i **PCMCIA CARD SLOT**-stikket på tv'et som vist.

Yderligere oplysninger findes på s. 34.

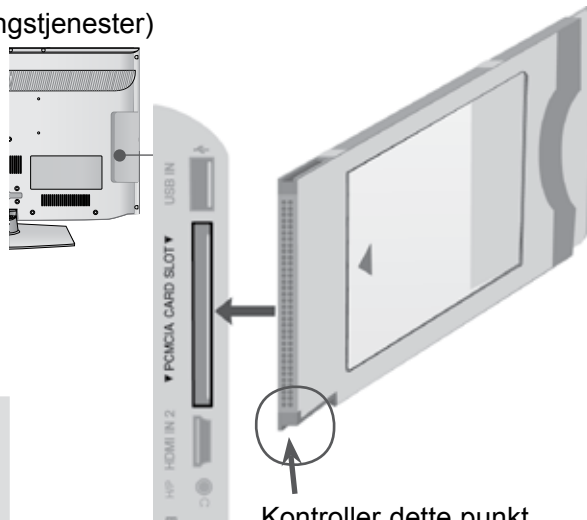

Kontroller dette punkt som vist, og isæt CI-modulet.

TILSLUTNING AF EKSTERNT UDSTYR

### ! BEMÆRK

- ▶ Kontroller, om CI-modulet vender rigtigt i PCMCIA-kortstikket. Hvis modulet ikke sidder rigtigt, kan det beskadige tv'et og PCMCIA-kortstikket.

## INSTALLATION AF HOVEDTELEFONER

Du kan lytte til lyden gennem hovedtelefonerne.

- 1 Slut hovedtelefonerne til hovedtelefonstikket.
- 2 Hvis du vil justere lydstyrken i hovedtelefonerne, skal du trykke på knappen  $\triangle$  + eller -. Hvis du trykker på knappen MUTE (Slå lyden fra), afbrydes lyden til hovedtelefonerne.



### ! BEMÆRK

- ▶ Når du tilslutter et headset, deaktiveres menu punkterne i AUDIO (LYD).
- ▶ Når du ændrer AV MODE (AV FUNKTION), og du har tilsluttet et headset, gælder ændringen også for video men ikke for lyd.
- ▶ Når du har tilsluttet et headset, er Optisk digital lydudgang ikke tilgængelig.

# TILSLUTNING AF EKSTERNT UDSTYR

## TILSLUTNING TIL DIGITAL LYDUDGANG (DIGITAL AUDIO OUT)

Tv'ets lydsignal kan overføres til eksternt udstyr via den optiske digitale lydudgang.

Hvis du vil se en digital udsendelse og benytte 5.1-kanalers højttalere, skal du slutte en DVD-hjemmebiograf (eller forstærker) til stikket OPTICAL DIGITAL AUDIO OUT (OPTISK DIGITAL UD GANG) på bagsiden af tv'et.

- 1 Tilslut et eller flere optiske kabler til tv'ets optiske digitale lydudgang.
- 2 Tilslut den anden ende af det optiske kabel til den digitale (optiske) lydindgang på det anvendte lydudstyr.
- 3 Sæt indstillingen TV Speaker (Tv-højttaler) til "Off" (Fra) i menuen AUDIO (Lyd) (► s. 112). Oplysninger om betjening af det eksterne lydudstyr findes i den medfølgende brugervejledning.

### ⚠ FORSIGTIG

- Kig ikke ind i den optiske udgangsport. Det kan give synsskader, hvis du kigger på laserstrålen

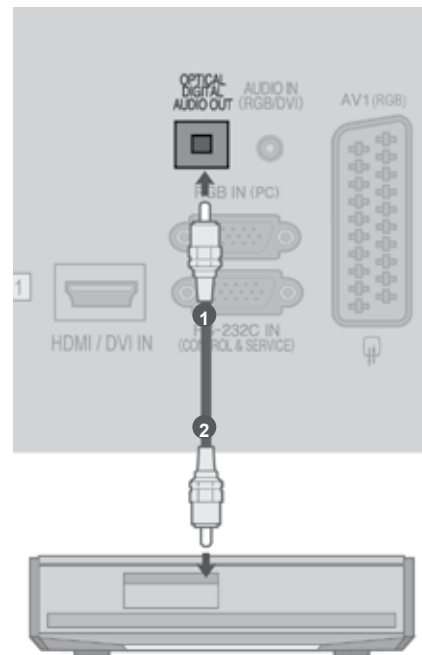

# TILSLUTNING AF EKSTERNT, TRÅDLØS UDSTYR

(Kun 32/42/46/52/60LD5\*\*\*, 32/40/46/55LE4\*\*\*, 32/37/42/47/55LE5\*\*\*)

Du kan få trådløs tilslutning mellem TV og eksternt udstyr.

Ønsker du yderligere oplysninger, se brugervejledningen "**LG Wireless Media Box**".

- 1 Tilslut den trådløse Media Box til **WIRELESS CONTROL** jackstikket og **HDMI/DVI IN 1**, **HDMI IN 2** (bortset fra 19/22LD3\*\*\*), **HDMI IN 3** (bortset fra 19/22/26/32LD3\*\*\*, 32/37/42/47LD4\*\*\*, 19/22LE3\*\*\*) or **HDMI IN 4** (kun 32/37/42/47/55LE5\*\*\*) jackstikket på TV'et.

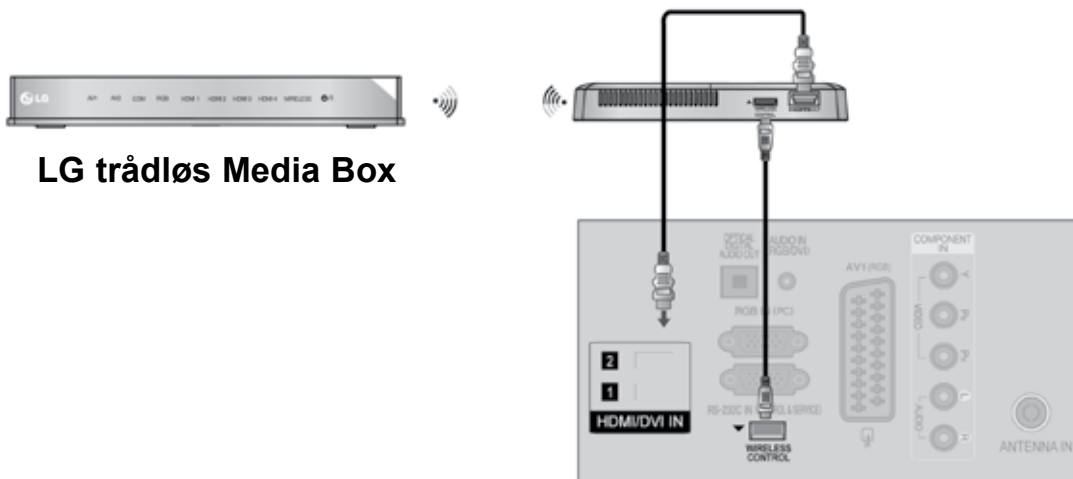

# TILSLUTNING AF EKSTERNT UDSTYR

## UNDERSTØTTET SKÆRMOPLØSNING

RGB[PC] / HDMI/DVI[PC]-tilstand

Opløsning	Vandret frekvens (kHz)	Lodret frekvens (Hz)
720x400	31,468	70,08
640x480	31,469	59,94
800x600	37,879	60,31
1024x768	48,363	60,00
1280x768	47,78	59,87
1360x768	47,72	59,80
1280x1024	63,981	60,02
1920x1080 (RGB-PC)	66,587	59,93
1920x1080 (HDMI-PC)	66,587	59,93

(Undtagen 19/22/26LD3\*\*\*, 19/22/26LE3\*\*\*)

HDMI/DVI[DTV] -tilstand

Opløsning	Vandret frekvens (kHz)	Lodret frekvens (Hz)
720x480	31,469	59,94
	31,5	60
720x576	31,25	50
1280x720	37,5	50
	44,96/45	59,94/60
	33,72/33,75	59,94/60
	28,125	50
1920x1080	26,97/27	23,97/24
	33,716/33,75	29,976/30,00
	56,25	50
	67,43/67,5	59,94/60

### ! BEMÆRK

- ▶ Undgå at have et fast billede på tv-skærmen i længere tid. Det faste billede kan efterlade permanent aftryk på skærmen. Brug en pauseskærm, når det er muligt.
- ▶ Der kan følge støj med opløsning, lodret mønster, kontrast eller lysstyrke i pc-tilstand. I givet fald ændres pc-tilstanden til en anden opløsning eller opdateringshastigheden til en anden hastighed, eller lysstyrken og kontrasten justeres i menuen, indtil støjen er fjernet. Hvis pc-grafikkortets hastighed ikke kan ændres, skiftes det ud med et andet, eller producenten af grafikkortet kontaktes.
- ▶ Synchroniseringsindgangsformatet for vandrette og lodrette frekvenser er separat.
- ▶ Det anbefales at bruge 1920x1080, 60 Hz (Undtagen 19/22/26LD3\*\*\*, 19/22/26LE3\*\*\*), 1360x768, 60 Hz (Kun 19/22/26LD3\*\*\*, 19/22/26LE3\*\*\*) til pc-tilstand, da det giver den bedste billedkvalitet.
- ▶ Tilslut signalkablet fra pc'ens skærmudgangsport til tv'ets RGB (PC)-port, eller tilslut signalkablet fra pc'ens HDMI-udgangsport til tv'ets HDMI INport (eller HDMI/DVI IN).
- ▶ Tilslut lyd kablerne fra pc'en til lydindgangen på tv'et. (Der følger ikke lyd kabler med tv'et).
- ▶ Hvis du bruger et lyd kort, skal du foretage de nødvendige lydindstillinger på pc'en.
- ▶ Hvis pc'ens skærm kort ikke kan overføre et analogt og et digitalt RGB-signal på samme tid, skal du tilslutte pc'en til enten RGB eller HDMI IN (eller HDMI/DVI IN) for at få vist pc'ens skærbillede på tv'et.
- ▶ Hvis pc'ens skærm kort kan overføre et analogt og et digitalt RGB-signal på samme tid, skal du indstille tv'et til enten RGB eller HDMI (tv'et angiver automatisk den anden indstilling ved hjælp af Plug and Play).
- ▶ DOS-tilstanden fungerer muligvis ikke med bestemte skærm kort, hvis du bruger et HDMI til DVI-kabel.
- ▶ Hvis du bruger et for langt RGB-PC-kabel, er der muligvis støj på skærmen. Vi anbefaler at bruge under 5 m kabel. Det giver den bedste billedkvalitet.

# SKÆRMINDSTILLING I PC-TILSTAND

## Nulstilling af skærm

Gendanner standardindstillingerne for position, størrelse og fase.

Denne funktion fungerer i følgende tilstande: RGB[PC].



1   Vælg **BILLEDE**.

2   Vælg **Skærm**.

3   Vælg **PC-indstilling**.

4   Vælg **Ja**.

5  Aktiver PC-indstilling.

- Tryk på knappen **MENU/EXIT** (Menu/afslut) for at gå tilbage til normal TV-visning.
- Tryk på knappen **BACK** (TILBAGE) for at gå til forrige menuskærm.

# TILSLUTNING AF EKSTERNT UDSTYR

## AUTOMATISK JUSTERING (KUN TILSTANDEN RGB-[PC ])

Justerer automatisk billedpositionen og formindsker billedrystelser. Hvis billedet efter justering stadig ikke er perfekt, fungerer tv-apparatet kor-rekt, men trænger til yderligere justering.

### Auto Konfig.

Denne funktion bruges til automatisk justering af skærmposition, størrelse og fase. Det viste billede forsvinder i nogle få sekunder, mens den automatiske indstilling er i gang.



1   Vælg **BILLEDE**.

2   Vælg **Skærm**.

3   Vælg **Auto-konfig..**

4   Vælg **Ja**.

5  Aktiver funktionen **Auto-konfig.**  
(Automatisk konfiguration).

- Hvis billedets position stadig ikke er korrekt, skal du benytte funktionen til automatisk justering igen.
- Hvis det er nødvendigt at justere billedet igen efter den automatiske justering i RGB (PC), kan du justere position, størrelse eller fase.

- Tryk på knappen **MENU/EXIT** (Menu/afslut) for at gå tilbage til normal TV-visning.
- Tryk på knappen **BACK** (TILBAGE) for at gå til forrige menuskærm.

## Valg af opløsning

Hvis du vil have vist et normalt billede, skal opløsningen i RGB-tilstand svare til den valgte PC-tilstand.

Denne funktion fungerer i følgende tilstande: RGB[PC].



- 1   Vælg **BILLEDE**.
- 2   Vælg **Skærm**.
- 3   Vælg **Opløsning**.
- 4   Vælg den ønskede opløsning.
- 5 

- Tryk på knappen **MENU/EXIT** (Menu/afslut) for at gå tilbage til normal TV-visning.
- Tryk på knappen **BACK** (TILBAGE) for at gå til forrige menuskærm.











# TILSLUTNING AF EKSTERNT UDSTYR

## Justering af skærbilledets placering, størrelse og fase

Du skal justere billedpositionen manuelt, hvis billedet ikke er klart efter automatisk justering, og især hvis tegnene stadig ryster.

Denne funktion fungerer i følgende tilstande: RGB[PC].



- 1   Vælg **BILLEDE**.
- 2   Vælg **Skærm**.
- 3   Vælg **Position**, **Størrelse** eller **Phase**.
- 4    Foretag de ønskede justeringer.
- 5 

- Tryk på knappen **MENU/EXIT** (Menu/afslut) for at gå tilbage til normal TV-visning.
- Tryk på knappen **BACK** (TILBAGE) for at gå til forrige menuskærm.



# SE TV/PROGRAMSTYRING

## TÆNDE TV'ET

Når du tænder for tv'et, kan du bruge dets funktioner.

- 1 Først skal du tilslutte strømkablet korrekt.  
På dette tidspunkt skifter tv'et til standbytilstand.
- 2 Tv'et tændes i standbytilstand ved at trykke på knappen  $\text{P} / \text{I}$ , **INPUT** eller  $\text{P} \wedge \vee$  (eller  $\text{P} \blacktriangle \blacktriangledown$ ) på tv'et eller trykke på knappen **POWER**, **INPUT**,  $\text{P} \wedge \vee$  eller **tallene** (0til9) på fjernbetjeningen.

## OPSÆTNING

- 1 Hvis OSD (På-skærmen-visning) vises, efter at du har tændt for TV'et, kan du indstille **Sprog**, **Indstilling for tilstand**, **Power Indicator (Strømindikator)** (Når du vælger **Home Use (Privat brug)** i **Mode Setting (Indstilling for tilstand)** - Kun LED LCD TV MODEL) **Land** eller **Indstil adg.kode** (hvis Frankrig er valgt som Land), **Auto-indstilling**.

### **BEMÆRK:**

- a. Hvis du lukker uden at gennemføre startindstillingen, vises menuen *Initial Setting (Startindstilling)* muligvis igen.
- b. Tryk på knappen **BACK (TILBAGE)** for at ændre den aktuelle OSD til den forrige OSD.
- c. Nogle af DTV-funktionerne kan muligvis ikke anvendes i lande uden fastlagte standarder for DTV-udsendelser. De gældende forhold for udsendelse af DTV er bestemmende for, hvilke funktioner der er tilgængelige.
- d. Tilstanden "**Privat brug**" er den optimale indstilling, hvis tv-apparatet står i hjemmet. Det er tv'ets standardtilstand.
- e. Tilstanden "**Butiksdemo**" er den optimale indstilling, hvis tv-apparatet anvendes i et butiksmiljø. Hvis en bruger ændre billedkvalitetsdata, initialiseres produktet i tilstanden "**Butiksdemo**" med den billedkvalitet, der er angivet af os, efter en bestemt tidsperiode.
- f. Tilstanden **Home Use**, **Store Demo (Privat brug Butiksdemo)** kan ændres via menuen **OPTION(INDSTILLING)**.
- g. Eksempel: Hvis Frankrig er valgt som Land, er adgangskoden ikke '0', '0', '0', '0' men '1', '2', '3', '4'.

## PROGRAMVALG

- 1 Tryk på  $\text{P} \wedge \vee$  eller nummer-knapperne for at vælge et programnummer.

## REGULERING AF VOLUMEN

- 1 Tryk på knappen  $\triangleleft +$  eller  $-$  for at regulere volumen.
- 2 Hvis du vil slå lyden fra, skal du trykke på MUTE-knappen.

Du kan annullere denne funktion ved at trykke på knappen **MUTE (DÆMP)**,  $\triangleleft +$  eller  $-$ , **AV Mode (AV-tilstand)**.

# SE TV/PROGRAMSTYRING

## HURTIGMENU

Visningen på dit tv kan afvige en smule fra det, som er vist i denne vejledning.

Q.Menu (Hurtigmenu) er en menu, der indeholder de funktioner, som brugeren formentlig ofte vil benytte.

 **Du kan vælge Billedformat:** Vælger det ønskede billedformat.

Vælg 14:9, Zoom og Biografzoom som zoomindstilling i billedformatmenuen. Når zoomindstillingen er angivet, vises hurtigmenuen igen.

 **Klar stemme II :** Denne funktion adskiller det menneskelige lyd område fra andre lyd områder, så gengivelsen af menneskelige stemmer bliver bedre.

 **Biografitilstand:** Vælger den ønskede billedtilstand.

 **Lydindstilling:** Denne funktion vælger automatisk den lyd kombination, der vurderes at være den optimale til de billeder, der vises. Vælg den ønskede lydtilstand.

 **Lydsprog:** Vælger lydudgang.

 **Timer sluk:** Indstiller dvaletilstand.

 **Spring over til/fra :** Vælger Skip Off/On (Spring over tændt/slukket).

 **USB-enhed :** Vælg "Eject" for at frakoble en USB-enhed.

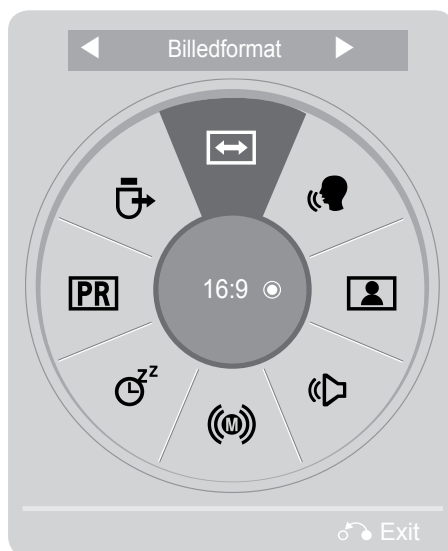

1   Vis hver menu.

2  Vælg den ønskede kilde.

3  

- Tryk på knappen **Q.MENU/EXIT (Q.MENU/AFSLUT)** for at gå tilbage til normal TV-visning.
- Tryk på knappen **BACK (TILBAGE)** for at gå til forrige menuskærm.

# VALG OG JUSTERING MED MENUER PÅ SKÆRMEN

Visningen på dit tv kan afvige en smule fra det, som er vist i denne vejledning.

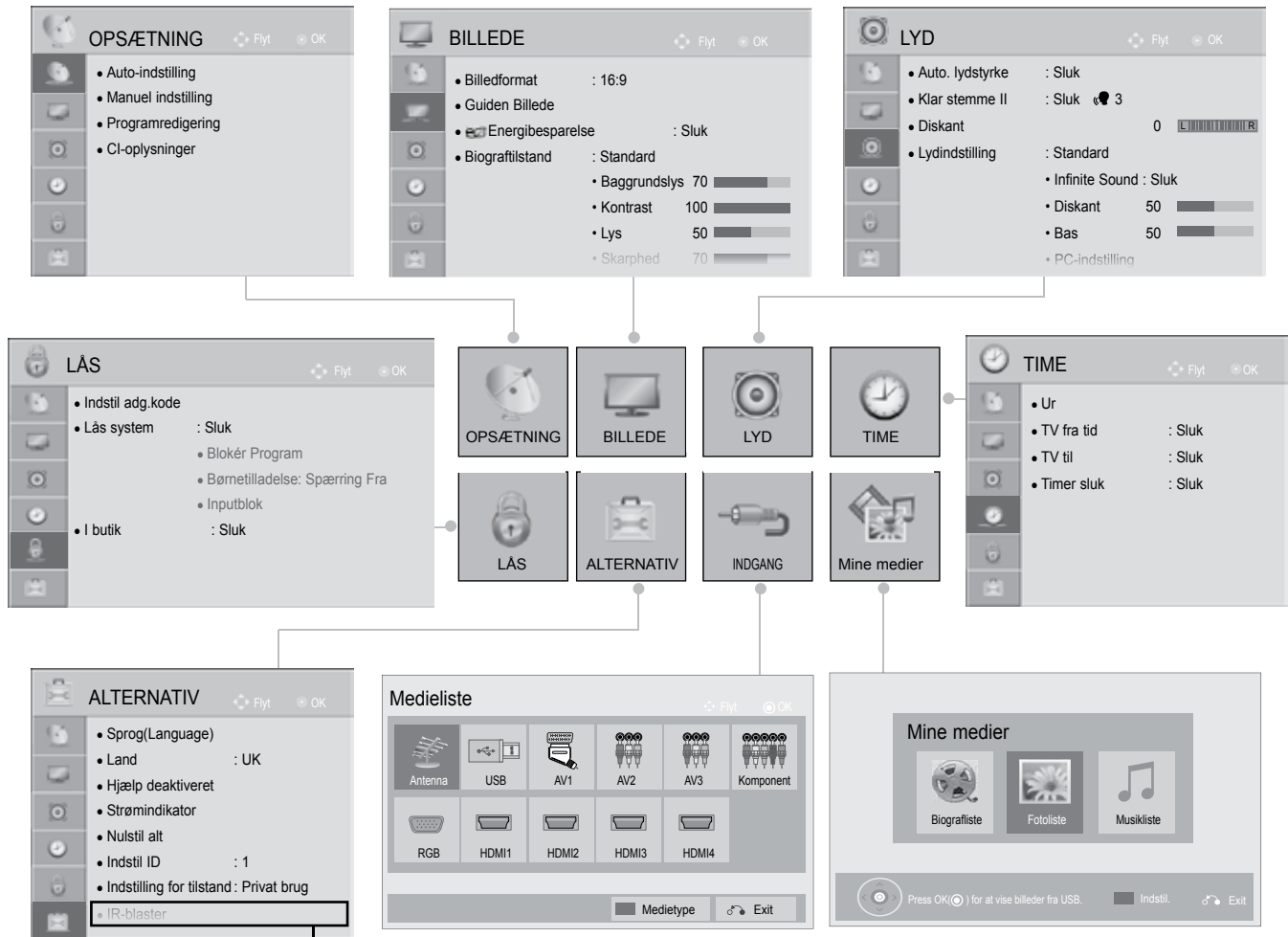

(Undtagen 19/22/26/32LD3\*\*\*,  
32/37/42/47LD4\*\*\*, 19/22/26LE3\*\*\*)

- 1 Vis hver menu.
- 2 Vælg et menuelement.
- 3 Flyt til pop op-menu.

- Når du trykker på den **RED(RØDE)** knap, kan du kontrollere menuen **Customer Support** (Kundeservice).
- Når du trykker på den **GREEN(GRØNNE)** knap, kan du kontrollere menuen **Simple Manual** (Nem brugervejledning).
- Tryk på knappen **MENU/EXIT** (Menu/afslut) for at gå tilbage til normal TV-visning.
- Tryk på knappen **BACK** (TILBAGE) for at gå til forrige menuskærm.

## ! BEMÆRK

- ▶ Det er ikke muligt at anvende CI-oplysninger i analog tilstand..
- ▶ **IR-blaster**: Ønsker du yderligere oplysninger, se betjeningsanvisninger i den valgfrie brugervejledning **“Wireless Media Box(Trådløs Media Box)”**.
- ▶ Du kan også bruge menuen **Movie List** (Biografliste) i 32/40/46/55LE4\*\*\*, 19/22/26LE3\*\*\*, 32/37/42/47/55LE5\*\*\*.

# SE TV/PROGRAMSTYRING

## AUTOMATISK PROGRAMINDSTILLING

Brug denne indstilling til at finde og gemme alle programmerne.

Når du starter den automatiske programmering, bliver alle de gemte tjenesteoplysninger slettet.

Det maksimale antal programmer, der kan lagres, er 1,000. Antallet kan dog variere en anelse, afhængigt af sendesignaler.

DVB-T, DVB-C Auto Tuning (Automatisk indstilling) er en menu til brugere i lande, der understøtter DVB-kabel.

Hvis du vil vælge **antenne**:



- 1 Vælg **OPSÆTNING**.
- 2 Vælg **Auto-indstilling**.
- 3 Vælg **Antenne**.
- 4 Vælg **Start**.
- 5 Aktiver **Auto-indstilling**.









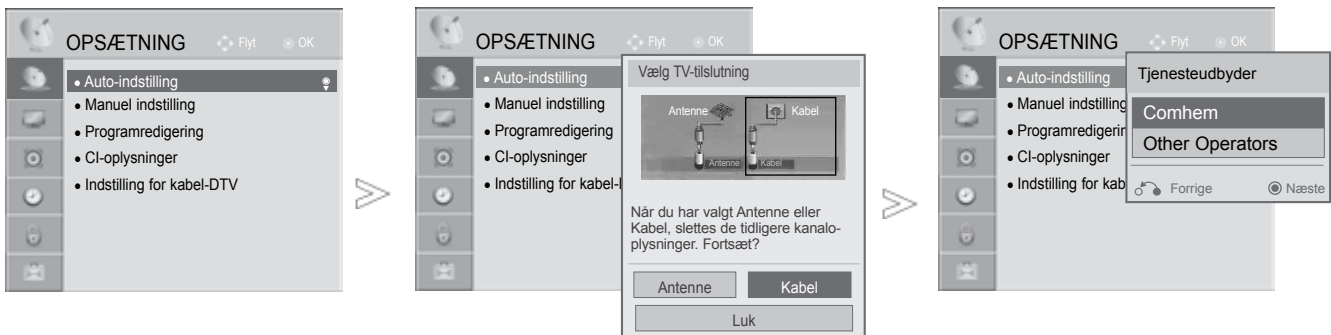

- Brug **TALKNAPPERNE** til at indtaste en adgangskode med fire cifre, når indstillingen **Lås system 'Tænd'** er valgt.
- Hvis du vil fortsætte den automatiske indstilling, skal du vælge **Start** ved hjælp af knappen **^ v**.  
Tryk derefter på knappen **OK**. Ellers skal du vælge **Luk**.
- **Automatisk nummerering**: angiv, hvorvidt de programnumre, som de udsendende stationer sender til indstilling, skal anvendes

- Tryk på knappen **MENU/EXIT** (Menu/afslut) for at gå tilbage til normal TV-visning.
- Tryk på knappen **BACK** (TILBAGE) for at gå til forrige menuskærm.

• I følgende lande kan DVB-kablet anvendes : Tyskland, Holland, Sverige, Schweiz, Danmark, Østrig, Finland, Norge, Slovenien, Ungarn. (Det understøttede land kan tilføjes).

## Valg af kabel



- 1   Vælg **OPSÆTNING**.
- 2   Vælg **Auto-indstilling**.
- 3   Vælg **Kabel**.
- 4   Vælg **Comhem** eller **Other Operators**.
- 5   Vælg **Hurtig** eller **Fuld**.

- Når du vælger **Cable** (Kabel), kan den valgte skærm **Cable Service Operator** (Kabel-TV-udbyder) se anderledes ud eller slet ikke findes, afhængig af kabelforbindelserne i det aktuelle land.
- Popup-vinduet, hvor du kan vælge mellem **Tjenesteudbydere**, vises kun i de 3 tilfælde, hvor du går ind i menuen **Initial Setting** (Oprindelig indstilling), når du skifter fra **Antenne** (Antenne) til **Cable** (Kabel), eller når du går ind i menuen, efter at du har ændret **Country** (Land).
- Hvis du udover de 3 ovennævnte tilfælde vil vælge mellem **Tjenesteudbydere**, kan du gøre det ved at vælge **Setup(OPSÆTNING)->Indstilling for kabel-DTV -> Tjenesteudbydere**.

- Tryk på knappen **MENU/EXIT** (Menu/afslut) for at gå tilbage til normal TV-visning.
- Tryk på knappen **BACK** (TILBAGE) for at gå til forrige menu-skærm.

- Modtaget certificering SO: Sverige (Comhem, Canal Digital), Danmark (YouSee, Canal Digital, Stofa), Norge (Canal Digital).
- Hvis der ikke findes en ønsket serviceudbyder, skal du vælge **Other Operators** (Andre udbydere).
- Hvis du vælger "Other Operators" (Andre operatører), eller det valgte land kun understøtter "Other Operators", kan det tage noget tid at søge efter alle kanalerne, eller der søges ikke efter alle kanaler.

Hvis nogle af kanalerne ikke vises, skal du følge trinene nedenfor:

1. **OPSÆTNING -> Auto-indstilling -> Kabel -> Indstilling**
2. Skift **Hjemmetuning** fra "**Sluk**" til "**Tænd**"
3. Indtast yderligere værdier såsom frekvensen, symbolhastighed, modulation og netværks-ID. (Du kan kontakte din kabel-tv-udbyder angående ovenstående oplysninger).

# SE TV/PROGRAMSTYRING

## ■ Hvis du vælger Quick (Hurtig):

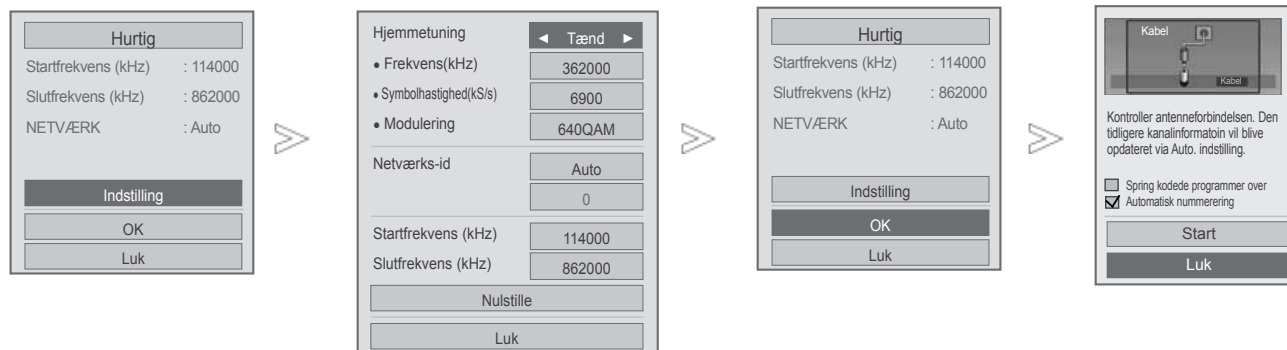

Vælg **Hurtig**.



Vælg **Indstilling (Indstilling)**.

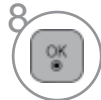

Foretag de ønskede justeringer.



Vælg **Luk**.



Vælg **OK**.



Vælg **Start**.

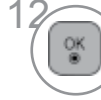

Aktiver **Auto-indstilling**.

- Brug TALKNAPPERNE til at indtaste en adgangskode med fire cifre, når indstillingen **Lås system 'Tænd'** er valgt.
- Hvis du vil fortsætte den automatiske indstilling, skal du vælge **OK** ved hjælp af knappen ^ v . Tryk derefter på knappen **OK**. Ellers skal du vælge **Luk**.
- **Automatisk nummerering**: angiv, hvorvidt de programnumre, som de udsendende stationer sender til indstilling, skal anvendes
- **Spring kodede programmer over** : Der springes over Scramble Channel (Scramble-kanal/Forvrængningskanal) i **Auto-indstilling** og **Manuel indstilling**.

- Tryk på knappen **MENU/EXIT** (Menu/afslut) for at gå tilbage til normal TV-visning.
- Tryk på knappen **BACK** (TILBAGE) for at gå til forrige menuskærm.

## ■ Hvis du vælger Fuld,

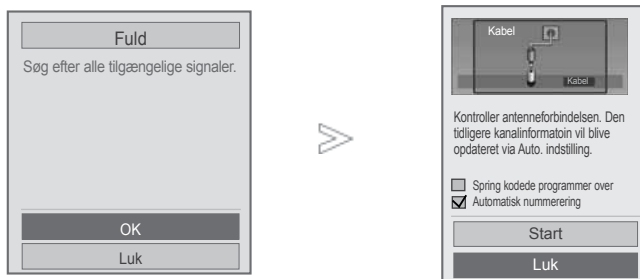

- 6  Vælg **Fuld**.
- 7   Vælg **OK**.
- 8   Vælg **Start**.
- 9  Aktiver **Auto-indstilling**.

- Brug TALKNAPPERNE til at indtaste en adgangskode med fire cifre, når indstillingen **Lås system 'Tænd'** er valgt.
- Hvis du vil fortsætte den automatiske indstilling, skal du vælge **OK** ved hjælp af knappen  . Tryk derefter på knappen **OK**. Ellers skal du vælge **Luk**.
- **Automatisk nummerering**: angiv, hvorvidt de programnumre, som de udsendende stationer sender til indstilling, skal anvendes
- **Spring kodede programmer over** : Der springes over Scramble Channel (Scramble-kanal/Forvrængningskanal) i **Auto-indstilling** og **Manuel indstilling**.

- Tryk på knappen **MENU/EXIT** (Menu/afslut) for at gå tilbage til normal TV-visning.
- Tryk på knappen **BACK** (TILBAGE) for at gå til forrige menuskærm.

# SE TV/PROGRAMSTYRING

Følgende værdier er nødvendige for at kunne søge hurtigt og korrekt i alle tilgængelige programmer. De værdier, der oftest benyttes, er angivet som "standardværdier".

Leverandøren af kabeltjenesten kan imidlertid oplyse de korrekte indstillinger.

Når du kører Auto tuning i DVB-kabelstatus og vælger Fuld, søger enheden igennem alle frekvenser for at finde tilgængelige kanaler.

I tilfælde, hvor programmet ikke søges ved at vælge Standard, skal du udføre søgningen ved at vælge Fuld.

Men i tilfælde, hvor programmet søges ved at vælge Fuld, kan Auto Tuning tage lang tid.

- **Frekvens** : Indtast en brugerdefineret frekvens.
- **Symbolhastighed** : Angiv et brugerdefineret symbolområde (symbolområdet er hastigheden, hvormed en enhed, f.eks. et modem, sender symboler til en kanal).
- **Modulering** : Angiv en brugerdefineret modulation (modulationen er overførsel af lyd- eller video-signaler til bærebølgen).
- **Netværks-id**: Entydig tildeling af id til den enkelte bruger.
- **Startfrekvens** : Indtast et brugerdefineret startfrekvensområde.
- **Slutfrekvens** : Indtast et brugerdefineret slutfrekvensområde.









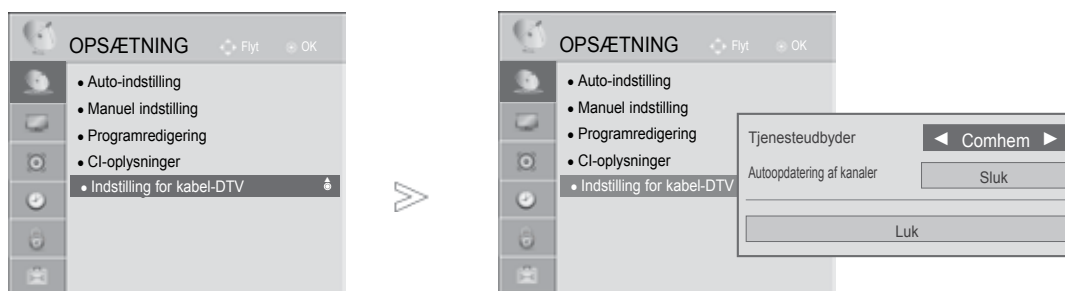

# INDSTILLING AF KABEL-DTV

## (KUN I KABELSTATUS)

Brugeren kan vælge område i menuen fra serviceudbyderen. Området varierer afhængig af antallet af serviceudbydere, der understøtter det enkelte land. Hvis antallet af serviceudbydere for hvert land er 1, bliver den tilsvarende funktion ikke-aktiveret.

Når du har skiftet serviceudbyder, fortæller et advarselvindue dig, at kanaloversigten slettes, når du trykker på knappen **OK (OK)**, eller når du vælger Close (Luk), og at der vises et popup-vindue til automatisk indstilling, når du vælger **'YES' ('JA')**.



-   Vælg **OPSÆTNING**.
-   Vælg **Indstilling for kabel-DTV**.
-   Vælg **Tjenesteudbyder** eller **Autoopdatering af kanaler**.
-   Vælg den ønskede kilde.

- Hvis du vælger **Cable (Kabel)**, får du vist menuen **Cable DTV Setting** (Indstilling af kabel-DTV).
- Hvis **Channel Auto Update** (Automatisk opdatering af kanal) står på **On** (Tændt), opdateres kanaloplysningerne automatisk, hver gang netværksoplysningerne ændres.
- Når **Automatisk kanal opdatering** er indstillet på **Sluk**, opdateres kanaloplysningerne ikke.

- Tryk på knappen **MENU/EXIT** (Menu/afslut) for at gå tilbage til normal TV-visning.
- Tryk på knappen **BACK** (TILBAGE) for at gå til forrige menuskærm.

# SE TV/PROGRAMSTYRING

## MANUEL PROGRAMINDSTILLING (I DIGITAL TILSTAND)

Den manuelle indstillingsfunktion kan bruges til at føje programmer manuelt til programlisten.

Hvis du vil vælge **antenne**:

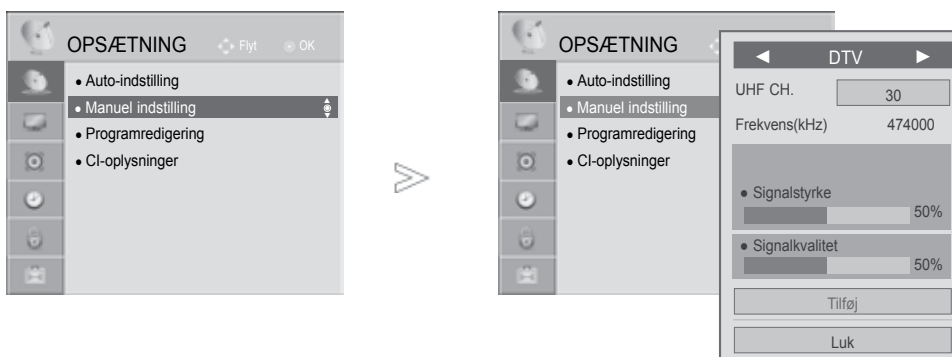

- 1   Vælg **OPSÆTNING**.
- 2   Vælg **Manuel indstilling**.
- 3   Vælg **DTV**.
- 4   Vælg det ønskede kanalnummer.
- 5   Vælg Opdater eller Tilføj, hvis der er signal.

• Brug **TALKNAPPERNE** til at indtaste en adgangskode med fire cifre, når indstillingen **Lås system 'Tænd'** er valgt.

- Tryk på knappen **MENU/EXIT** (Menu/afslut) for at gå tilbage til normal TV-visning.
- Tryk på knappen **BACK** (TILBAGE) for at gå til forrige menuskærm.

## Valg af kabel

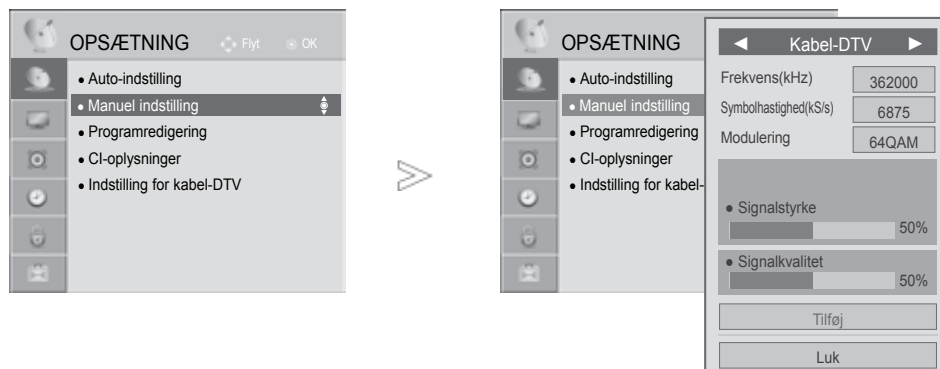

- 1   Vælg **OPSÆTNING**.
- 2   Vælg **Manuel indstilling**.
- 3   Vælg **Kabel-DTV**.
- 4    Foretag de ønskede justeringer.

- Brug **TALKNAPPERNE** til at indtaste en adgangskode med fire cifre, når indstillingen **Lås system 'Tænd'** er valgt..
- **Symbolhastighed** : Angiv et brugerdefineret symbolområde (symbolområdet er hastigheden, hvormed en enhed, f. eks. et modem, sender symboler til en kanal).
- **Modulering** : Angiv en brugerdefineret modulation (modulationen er overførsel af lyd- eller videosignaler til bærebølgen).

- Tryk på knappen **MENU/EXIT** (Menu/afslut) for at gå tilbage til normal TV-visning.
- Tryk på knappen **BACK** (TILBAGE) for at gå til forrige menuskærm.

# SE TV/PROGRAMSTYRING

## MANUEL PROGRAMINDSTILLING

(I ANALOG TILSTAND)

Med manuel programindstilling kan du let indstille og arrangere stationerne i denne rækkefølge, du ønsker.



SE TV/PROGRAMSTYRING

1 Vælg **OPSÆTNING**.

2 Vælg **Manuel indstilling**.

3 Vælg **TV** eller **Kabel-TV**.

4 eller Vælg det ønskede programnummer

5 Vælg et tv-system.

6 Vælg **V/UHF** eller **Kabel**.

7 eller Vælg det ønskede kanalnummer

8 Start søgningen.

9 Vælg **Gem**.

- Tryk på knappen **MENU/EXIT** (Menu/afslut) for at gå tilbage til normal TV-visning.
- Tryk på knappen **BACK** (TILBAGE) for at gå til forrige menuskærm.

- Brug TALKNAPPERNE til at indtaste en adgangskode med fire cifre, når indstillingen **Lås system 'Tænd'** er valgt.
- **L**: SECAM L/L' (Frankrig)  
**BG** : PAL B/G, SECAM B/G (Europa/Østeuropa/ Asien/New Zealand/Mellemøsten /Afrika/Australien)  
**I** : PAL I/II (Storbritannien/Irland/Hong Kong/Sydafrika)  
**DK** : PAL D/K, SECAM D/K (Østeuropa/Kina/Afrika/CIS-lande)
- Gentag trin 4 til 9 for at gemme en ny kanal.



## ■ Tilskrive et stationsnavn

Du kan også tilskrive et stationsnavn på fem tegn til hvert programnummer

- 1 Vælg **OPSÆTNING**.
- 2 Vælg **Manuel indstilling**.
- 3 Vælg **TV** eller **Kabel-TV**.
- 4 Vælg **Navn**.

- 5 Vælg placering, og vælg det andet tegn osv.  
Du kan benytte bogstaverne A til Z, tallene 0 til 9, +/- og mellemrum.
- 6 Vælg **Luk**.
- 7 Vælg **Gem**.

## ■ Finjustering

Det er normalt kun nødvendigt at finindstille, hvis modtagelsen er dårlig.

- 1 Vælg **OPSÆTNING**.
- 2 Vælg **Manuel indstilling**.
- 3 Vælg **TV** eller **Kabel-TV**.
- 4 Vælg **Fined Indstilling**.
- 5 Foretag en finindstilling, så du opnår det bedste billede og den bedste lyd.
- 6 Vælg **Gem**.

- Tryk på knappen **MENU/EXIT** (Menu/afslut) for at gå tilbage til normal TV-visning.
- Tryk på knappen **BACK** (TILBAGE) for at gå til forrige menuskærm.

# SE TV/PROGRAMSTYRING

## REDIGERING AF PROGRAM

Hvis et programnummer springes over, betyder det, at du ikke kan vælge dette nummer med knappen P ^ v , mens du ser tv.

Hvis du vil vælge et program, der er blevet sprunget over, skal du indtaste programnummeret direkte med TALKNAPPERNE eller vælge det i menuen Programredigering.

Med denne funktion kan du springe gemte programmer ove

Du kan ændre programnummeret vha. funktionen "Move" (Flyt), hvis "Automatic Numbering" (Automatisk nummerering) ikke er markeret, når du starter den automatiske programindstilling.

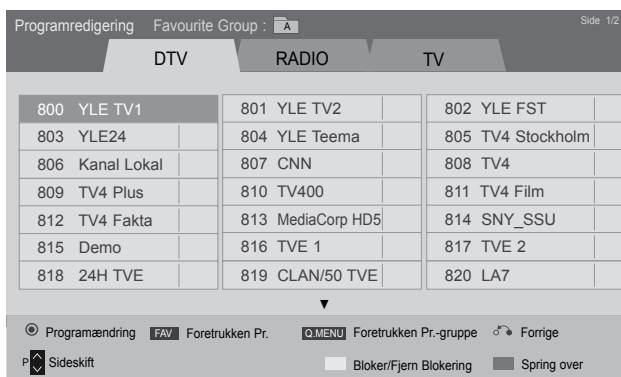
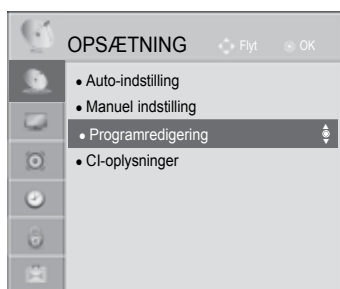

eller

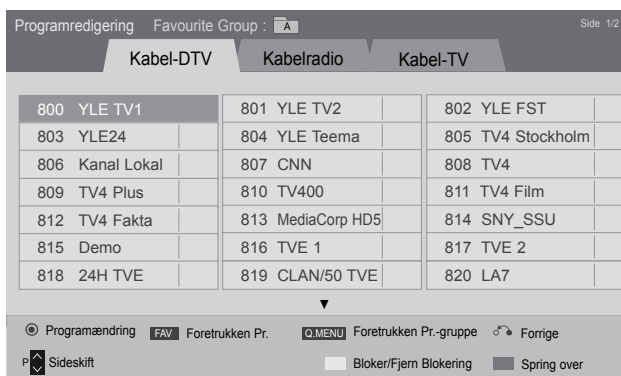

1 Vælg **OPSÆTNING**.



2 Vælg **Programredigering**.



3 Gå til skærmbilledet **Programredigering**.





4 Vælg et program, der skal gemmes eller springes over

- Tryk på knappen **MENU/EXIT** (Menu/afslut) for at gå tilbage til normal TV-visning.
- Tryk på knappen **BACK** (TILBAGE) for at gå til forrige menuskærm.

## I TILSTANDEN DTV/RADIO

### ■ Springe over et program

1  Vælg et programnummer, der skal springes over.

2  **BLÅ** Ændrer programnummeret til blåt.

3  **BLÅ** Frigiv.

- Når et programnummer er skippet (springes over), betyder det, at du ikke kan vælge det med **P** ^ v knappen ved normal TV anvendelse.
- Hvis du vil vælge det program, der er blevet sprunget over, skal du indtaste programnummeret direkte med **TALKNAPPERNE** eller vælge det i menuen Programme edit (Programredigering).

### ■ Sådan låser du et programnummer

1  Vælg programnummeret, der skal låses.

2  **GUL** Programnummeret bliver gult.

3  **GUL** Frigiv.

Det registreres som et Låst program, selv om der er slukket for (**Sluk**) Lock System (**Lås system**).

## I TV-TILSTAND

Denne funktion sætter Dem i stand til at slette eller skippe lagrede programmer. Du kan også flytte nogle kanaler og bruge andre programnumre.

### ■ Slette et program



1  Vælg et programnummer, der skal slettes.

2  **RØD** Ændrer programnummeret til rødt.

- Det markerede program slettes, og de efterfølgende programmer flyttes en position fremad.

### ■ Flytte et program



1  Vælg et programnummer, der skal flyttes.

2  **GRØN**  Ændrer programnummeret til grønt.

3  **GRØN** Frigiv.

# SE TV/PROGRAMSTYRING

## ■ Springe over et program

-  Vælg et programnummer, der skal springes over.
-  Ændrer programnummeret til blåt.
-  Frigiv.



- Når et programnummer er skippet (springes over), betyder det, at du ikke kan vælge det med **P** ^ v knappen ved normal TV anvendelse.
- Hvis du alligevel ønsker at vælge et skippet programnummer, så vælg det med NUMMERTASTERNE eller vælg det i programredigeringsmenuen.

## ■ Auto-sortering

-   Start Auto Sort (Auto-sortering).

- Når du har aktiveret den automatiske sorteringsfunktion, kan du ikke længere redigere programmer.



## ■ Sådan låser du et programnummer

-  Vælg programnummeret, der skal låses.
-  Programnummeret bliver gult.
-  Frigiv.

Det registreres som et Låst program, selv om der er slukket for **(Sluk) Lock System (Lås system)**.

## ■ Sådan vælger du foretrukket program

Favourite programmes is a convenient feature that lets you quickly scan up to programmes of your choice without having to wait for the TV to scan through all the in-between programmes.

-  Vælg det ønskede program.
-  Sådan tilføjes et tilsvarende program til Favourite list (Favoritlisten) i den aktuelle Favourite group (Favoritgruppe).
-  Frigiv.



---

## ■ Sådan vælger du en favoritprogramgruppe



1 Vælg det ønskede program.



2 Viser et popup-vindue, hvor du kan ændre Favourite group (Favoritgruppe).



3 Vælg en Favourite group (Favoritgruppe).

# SE TV/PROGRAMSTYRING

## CI INFORMATION (CI-OPLYSNINGER)

Denne funktion giver dig mulighed for at se kodede kanaler (betalingskanaler). Hvis du fjerner CI-modulet (Common Interface), kan du ikke se betalingskanaler. Når modulet er indsat i CI-stikket, kan du få adgang til modulmenuen. Hvis du vil købe et modul og et chipkort, skal du kontakte forhandleren. Du bør undgå at foretage hyppige udskiftninger af tv'ets CAM-modul. Hvis du ofte indsætter eller fjerner et CAM-modul, kan det medføre problemer. Når tv'et tændes efter indsættelsen af CI-modulet, er lyden tit væk.

Billedet kan forekomme unaturligt pga. CI-modulet og chipkortet.

Funktionen CI (Common Interface) er muligvis ikke tilgængelig på grund af landenes sendebetingelser.

Hvis du anvender CAM (Conditional Access Module), skal du sørge for, at det fuldt ud overholder kravene fra enten DVB-CI eller CI plus.

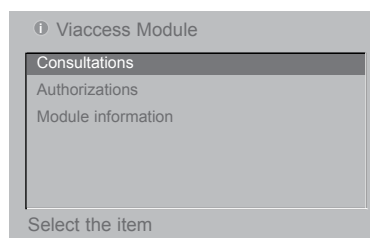

- Den viste skærmmenu er kun et eksempel. Menuindstillingerne og skærmformatet varierer, alt efter hvilken udbyder af digitale betalingstjenester der er valgt.
- Du kan ændre CI-skærmmenuen og -tjenesten hos din udbyder.



Vælg **OPSÆTNING**.

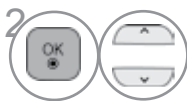

Vælg **CI-oplysninger**.

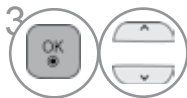

Vælg det ønskede element: Moduloplysninger, chipkortoplysninger, sprog eller softwareoverførsel osv.







Gem.

- Tryk på knappen **MENU/EXIT** (Menu/afslut) for at gå tilbage til normal TV-visning.
- Tryk på knappen **BACK** (TILBAGE) for at gå til forrige menuskærm.

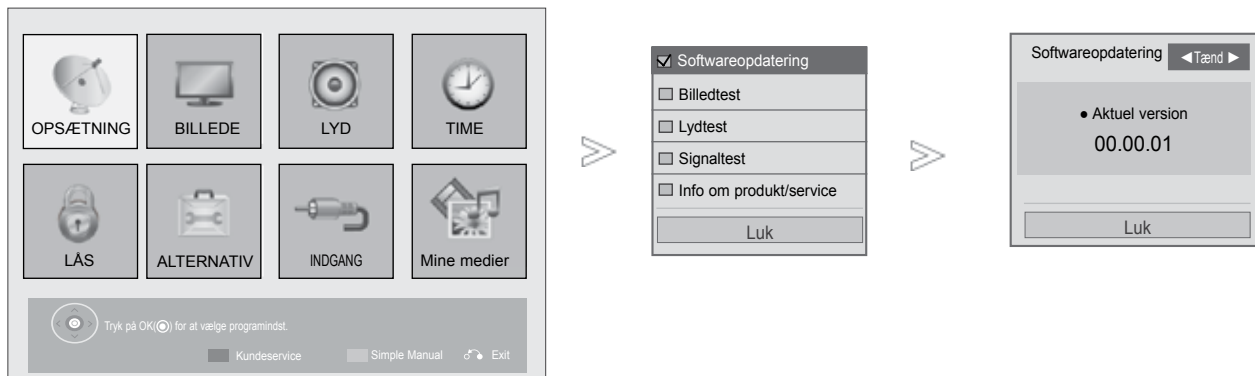
# SOFTWARE UPDATE (SOFTWAREOPDATERING)

Softwareopdatering betyder, at der kan hentes software via det digitale sendesystem.



-  **RØD** Vælg **Kundeservice**.
-  Vælg **Softwareopdatering**.
-  Vælg **Tænd** eller **Sluk**.
  - Hvis du vælger **Tænd**, vises der en meddelelsesboks, som angiver, at der er fundet ny software.
-  Gem.

- Tryk på knappen **MENU/EXIT** (Menu/afslut) for at gå tilbage til normal TV-visning.
- Tryk på knappen **BACK** (TILBAGE) for at gå til forrige menuskærm.

# SE TV/PROGRAMSTYRING

## ■ Ved softwareopdatering

I forbindelse med overførsel af oplysninger om opdateret digital software kan følgende menu blive vist på tv-skærmen.

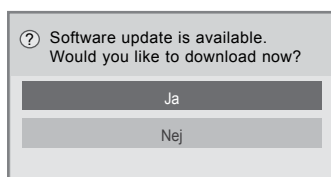

Normal opdatering: til den aktuelle opdateringsstrøm

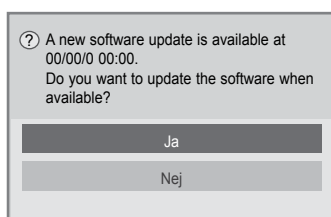

Planlagt opdatering: til den planlagte opdateringsstrøm  
Hvis menuen Softwareopdag er indstillet til "Sluk", vises der en meddelelse om, at du skal vælge "Tænd".

Download starter, når du vælger "Yes" ("Ja").

På dette tidspunkt vises det igangværende popup-vindue ikke.

Status for download kan kontrolleres i menuen Opdatering af software.

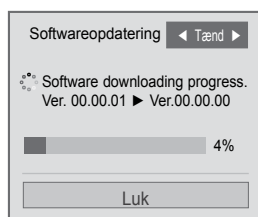

Når download er udført vises et vindue, som vist herunder. TV'et genstartes, når du vælger "Yes" ("Ja").

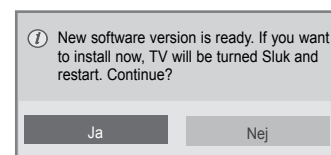

- Vær opmærksom på følgende i forbindelse med softwareopdateringer:

- Strømmen til tv-apparatet må ikke afbrydes.
- Antennen må ikke frakobles.
- Efter opdatering af software kan du bekræfte den opdaterede softwareversion i menuen Opdatering af software.
- Det kan tage en time at hente softwaren, så sørg for, at der forbliver tændt for strømmen under hele overførslen.
- Softwaren downloades kun i standby-status eller i MUX med Software Update Service (SUS), og den stopper, når du tager strømkablet ud, eller når du ser MUX uden Software Update Service.
- Når du går tilbage til standby-status eller MUX med Software Update Service, fortsætter download af software fra det punkt, hvor den sidst blev stoppet.

# BILLED-/LYDTEST

Denne funktion er en kundesupport-funktion, der kan udføre billed- og lydtest.

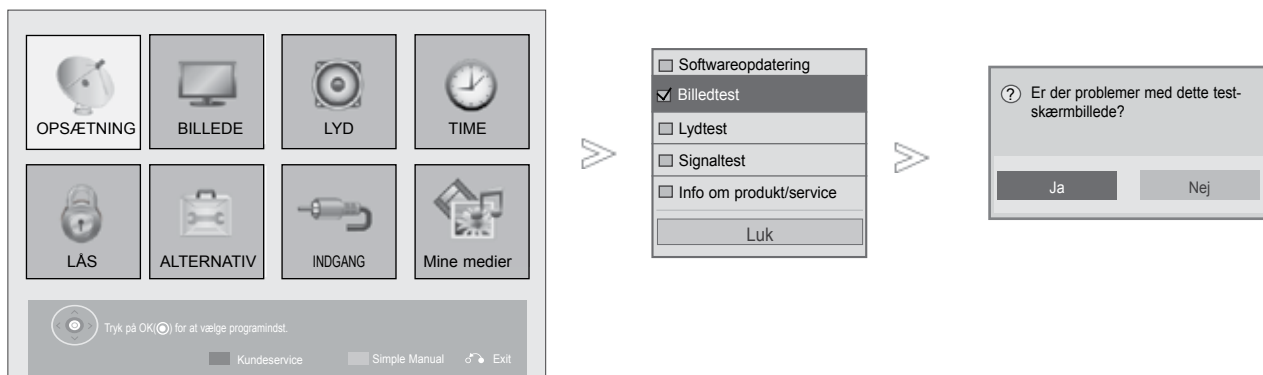

- 1  **RØD** Vælg **Kundeservice**.
- 2  Vælg **Billedtest** eller **Lydtest**.
- 3  Vælg **Ja** eller **Nej**.

- Tryk på knappen **MENU/EXIT** (Menu/afslut) for at gå tilbage til normal TV-visning.
- Tryk på knappen **BACK** (TILBAGE) for at gå til forrige menuskærm.

# SE TV/PROGRAMSTYRING

## DIAGNOSTICS (DIAGNOSTIK)





Denne funktion giver mulighed for at få vist tv-apparatets producent, model/type, serienummer og softwareversion.

Der vises oplysninger og signalstyrke for den indstillede \*MUX.

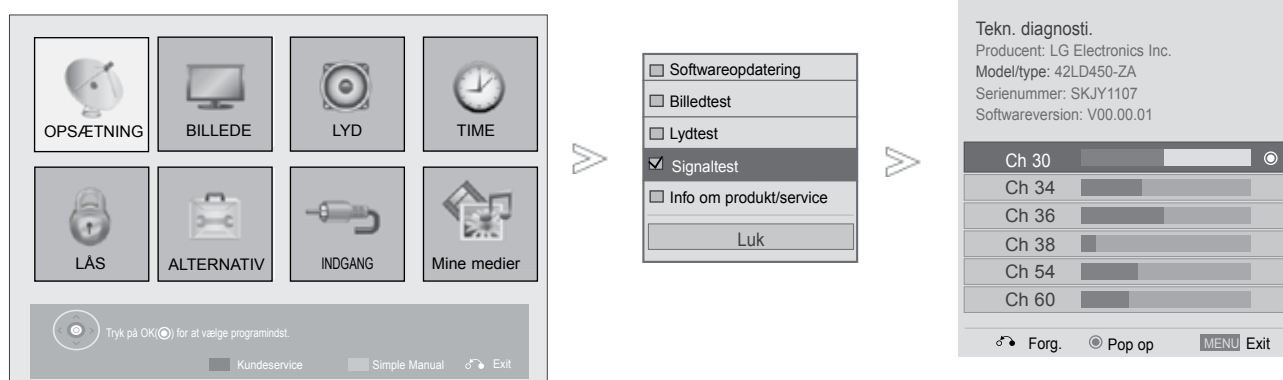
Der vises signaloplysninger og tjenestenenavn for den valgte MUX.

(\*MUX: En række (højere) kanaler til digital udsendelse (en enkelt MUX indeholder flere kanaler.)



-  **RØD** Vælg **Kundeservice**.
-  Vælg **Signaltest**.
-  Vis forhandler, model/type, serienummer og softwareversion.
-   Vis kanaloplysninger.

- Tryk på knappen **MENU/EXIT** (Menu/afslut) for at gå tilbage til normal TV-visning.
- Tryk på knappen **BACK** (TILBAGE) for at gå til forrige menuskærm.

# OPLYSNINGER OM PRODUKT/SERVICE

Denne funktion er en kundesupport-funktion, der kan give oplysninger om produkt/service og om kundeservice-center.

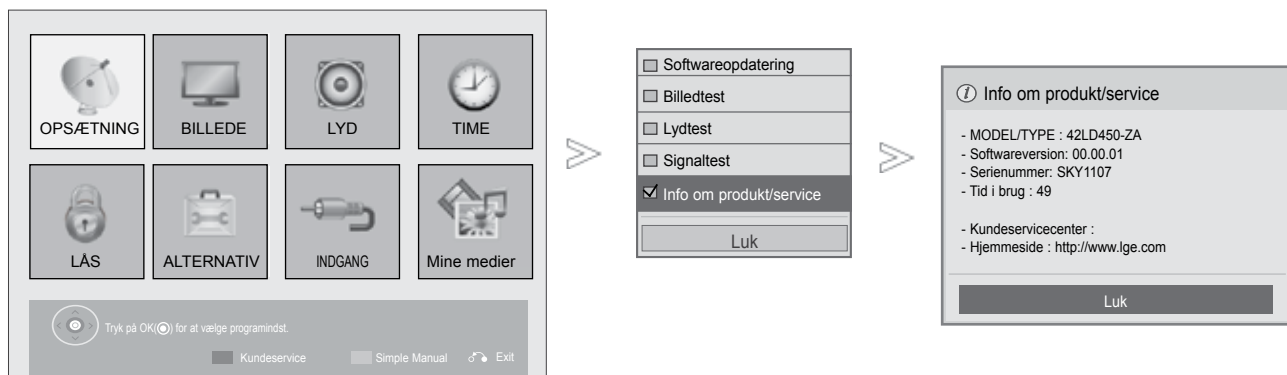

1 **RØD** Vælg **Kundeservice**.

2 Vælg **Info om produkt/service**.

3 Her kan du få vist MODEL/TYPE, Softwareversion, Fabrikationsnummer, Forbrugt tid, Kundeservicecenter og Hjemmeside.

- Tryk på knappen **MENU/EXIT** (Menu/afslut) for at gå tilbage til normal TV-visning.
- Tryk på knappen **BACK** (TILBAGE) for at gå til forrige menuskærm.

# SE TV/PROGRAMSTYRING

## SIMPLE MANUAL (ENKEL BRUGERVEJLEDNING)

Du kan nemt og effektivt få adgang til tv'ets informationssystem ved at benytte tv'ets enkle brugervejledning.

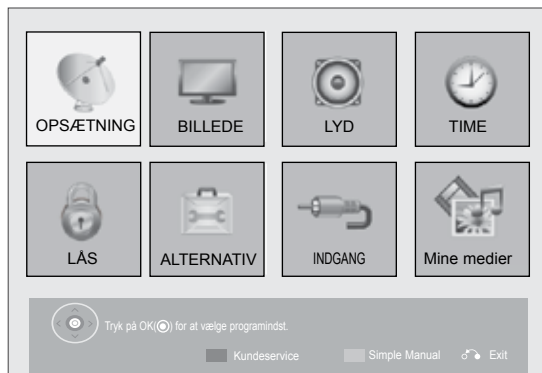

■ Det viste billede kan variere fra billedet på dit tv.

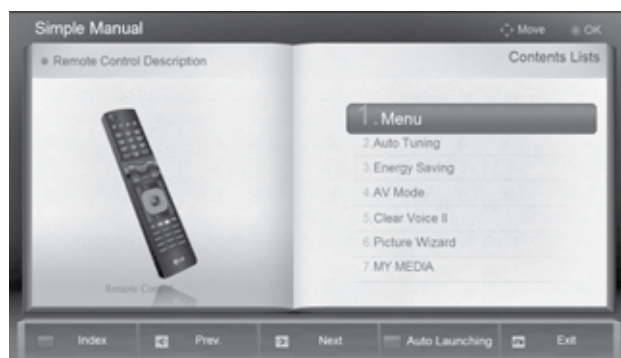

1  **GRØN** Vælg **Simple Manual**.

2  Vælg den del af brugervejledningen, som du ønsker at få vist.

• Tryk på knappen **EXIT (AFSLUT)** for at gå tilbage til normal TV-visning.



# HENTNING AF PROGRAMTABELLEN

Du kan kontrollere, hvilke programmer, du har gemt, ved at åbne programoversigten.



## ■ Vise programoversigten



1 **Vis Programliste.**

- Det kan være at nogle programmer vises med blåt. Det er programmer, der springes over under automatisk programmering og når fjernsynet er i tilstanden Programme.
- Programmer, der vises som et kanalnummer, er programmer, der ikke er tilskrevet et stationsnavn.



**BLÅ** Gå til programredigering.

## ■ Vælge et program i programoversigten



1 **Vælg et program.**

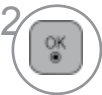

2 **Skift til det valgte programnummer.**



Tilstanden skifter mellem TV, DTV og Radio fra det program, du ser i øjeblikket.

# SE TV/PROGRAMSTYRING

## ■ Bladre i programoversigten



Skift side.



Vend tilbage til normal tv-visning.

## ■ Visning af listen med foretrukne programmer.



Viser listen med foretrukne programmer.



Gå til programredigering.



Den aktuelle kanal registreres/  
annulleres som foretrukken kanal  
i den aktuelt valgte gruppe.



Favoritgruppen er ændret.

# LISTE OVER INDGANGSSIGNALER

HDMI og AV1 (SCART) kan genkendes ved hjælp af et følerben og aktiveres derfor udelukkende, når der tilsluttes en ekstern enhed.

Ved hjælp af knappen TV/RAD kan du skifte fra et eksternt indgangssignal til et RF-indgangssignal og til det sidst sete program i tilstanden DTV/RADIO/TV.

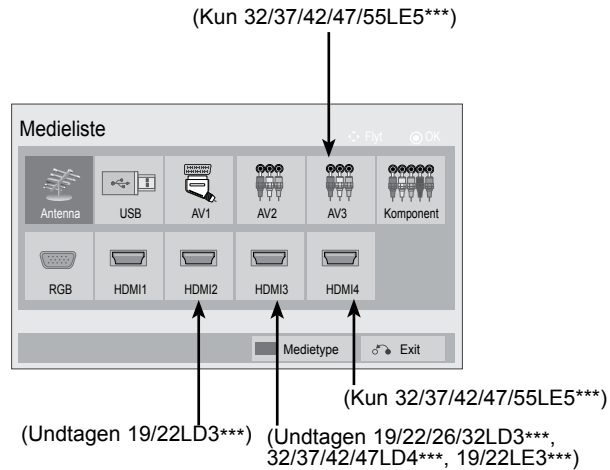

Vælg indgangskilden.

- **Antenne eller Kabel** : Vælg denne indstilling, når du ser DTV/RADIO/TV.
- **USB** : Når du bruger et USB-stik, afhænger det af stikkets type, om det kan genkendes.
- **AV** : Vælg denne indstilling, når du modtager signaler for en videobåndoptager eller eksternt udstyr.
- **Komponent** : Vælg denne indstilling, når brugen af en DVD eller digital set-top-boks afhænger af stikket.
- **RGB** : Vælg denne indstilling, når brugen af en pc afhænger af stikket.
- **HDMI** : Vælg denne indstilling, når brugen af en DVD, pc eller digital set-top-boks afhænger af stikket.

# SE TV/PROGRAMSTYRING

## INPUT LABEL (INDGANGSMÆRKAT)

Vælg en mærkat for hver indgangskilde.

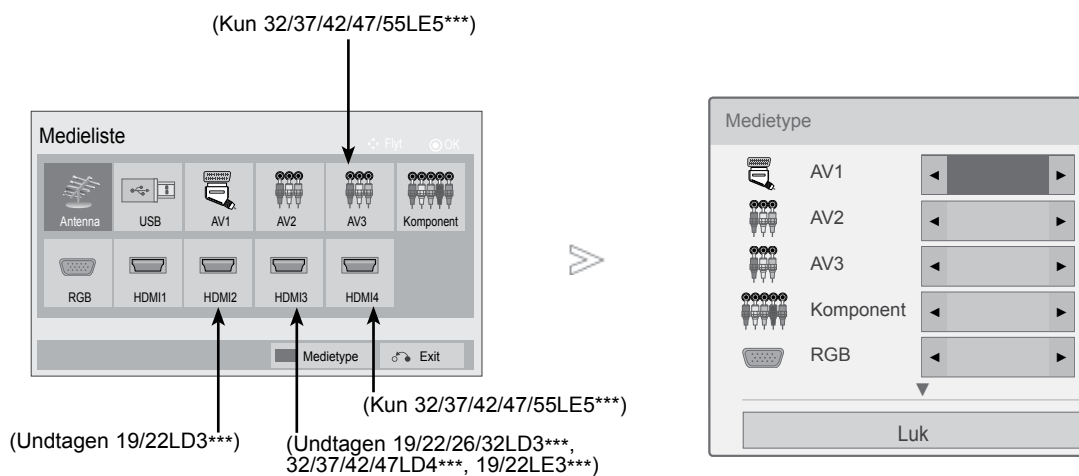

- 1 **INPUT** **BLÅ** Vælg **Medietype**.
- 2 Vælg kilden.
- 3 Vælg mærkatet.

- Tryk på knappen **MENU/EXIT** (Menu/afslut) for at gå tilbage til normal TV-visning.
- Tryk på knappen **BACK** (TILBAGE) for at gå til forrige menuskærm.

# DATATJENESTE

(Denne menu er kun aktiveret i Irland).

Med denne funktion kan brugerne vælge mellem MHEG(Digital Teletext)(Digitalt tekst-tv) og Teletext, hvis begge findes samtidigt.

Hvis kun den ene findes, aktiveres enten MHEG eller Teletext, uanset hvad du har valgt.

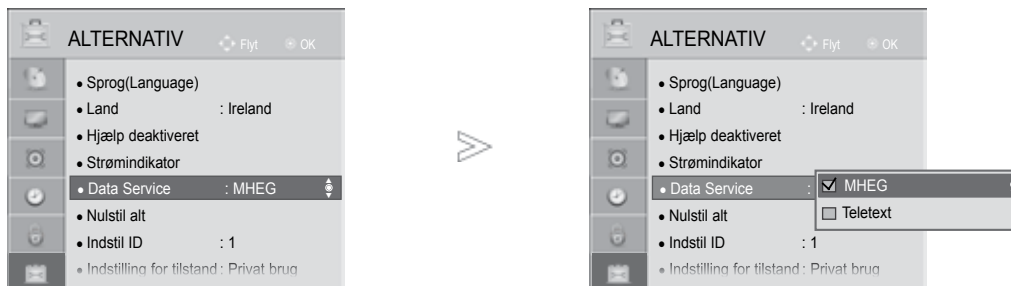

-   Vælg **ALTERNATIV**.
-   Vælg **Data Service**.
-   Vælg **MHEG** eller **Teletext**.
-  Gem.

- Tryk på knappen **MENU/EXIT** (Menu/afslut) for at gå tilbage til normal TV-visning.
- Tryk på knappen **BACK** (TILBAGE) for at gå til forrige menuskærm.

# SE TV/PROGRAMSTYRING

## SIMPLINK

Det fungerer kun sammen med udstyr med SIMPLINK-logo.  
Kontrollér, at der er SIMPLINK-logo.

Produktet fungerer muligvis ikke korrekt, hvis det anvendes sammen med andre produkter med en HDMI-CECfunktion.

Denne funktion giver dig mulighed for at styre og afspille fra andre AV-enheder, der er sluttet til tv'et via et HDMI-kabel, uden at du skal bruge yderligere kabler eller foretage indstillinger.

Hvis du vil lukke **SIMPLINK**-menuen, skal du vælge **Sluk**.



1 Få vist **SIMPLINK**.



2 Vælg **Tænd** eller **Sluk**.



3 Gem.

- Tryk på knappen **MENU/EXIT** (Menu/afslut) for at gå tilbage til normal TV-visning.
- Tryk på knappen **BACK** (TILBAGE) for at gå til forrige menuskærm.

## Tilslutning til hjemmebiograf med SIMPLINK-logo.

- 1 Sæt **HDMI/DVI IN 1**, **HDMI IN 2** (Undtagen 19/22LD3\*\*\*), **HDMI IN 3** (Undtagen 19/22/26/32LD3\*\*\*, 32/37/42/47LD4\*\*\*, 19/22LE3\*\*\*) eller **HDMI IN 4** (Kun 32/37/42/47/55LE5\*\*\*) -udgangen på bagsiden af tv'et.
- 2 Forbind Digital Audio-stikket på hjemmebiografen med Digital Audio-stikket på bagsiden af tv'et vha. optiske kabler.
- 3 Vælg Home Theater (Hjemmebiograf) i menuen Speaker (Højttaler) ved at trykke på knappen **SIMPLINK**.

► Når der vælges eller arbejdes med mediet på udstyret med funktionen hjemmebiograf, skifter højttalerne automatisk til HT Speaker (HT-højttaler).

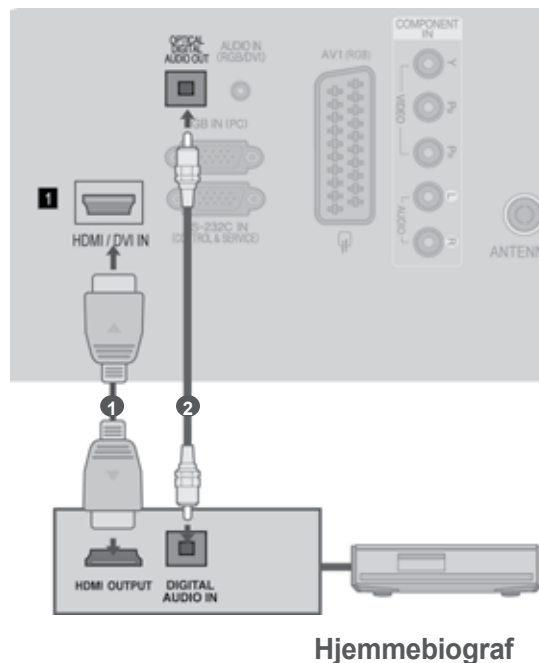

### ! BEMÆRK

- Slut HDMI/DVI IN- eller HDMI IN-terminalen på tv-apparatet til terminalen (HDMI-terminal) på SIMPLINK-enheden med HDMI-kablet.
- Når indgangskilden skiftes til den anden med tasten INPUT på fjernbetjeningen eller andre, standser betjeningen af udstyret med SIMPLINK.

# SE TV/PROGRAMSTYRING

## SIMPLINK-FUNKTIONER

### Diskafspilning

Du kan betjene de tilsluttede AV-enheder ved at trykke på knapperne  $\wedge \vee < >$ , OK,  $\blacktriangleright$ ,  $\blacksquare$ , II,  $\blacktriangleleft$  og  $\blacktriangleright$  buttons.

### Direkte afspilning

Når du har sluttet AV-enhederne til tv'et, kan du styre enhederne direkte og afspille medier uden at skulle foretage yderligere indstillinger.

### Vælg AV-enhed

Du kan vælge en af de AV-enheder, der er sluttet til tv'et, og afspille fra den.

### Sluk for alle enheder

Når du slukker for tv-apparatet, slukkes der for alle tilsluttede enheder.

### Skift lydudgang

Simplink gør det nemt at skifte lydudgang.

### Sync Power on (Synk. tænd-funktion)

Når udstyr med Simplink-funktion tilsluttet via HDMI-stik begynder at spille, skifter tv'et automatisk til tændt.

**\* Denne funktion er ikke tilgængelig med en enhed, der er sluttet til tv'et via et HDMI-kabel, men som ikke understøtter Simplink.**

Bemærk: Ved brug af SIMPLINK skal der benyttes et HDMI-kabel senere end version 1.3 med \*CEC-funktion. (\*CEC: Consumer Electronics Control).



## SIMPLINK-MENUEN

Tryk på knappen  $\wedge \vee < >$  og derefter på knappen OK for at vælge den ønskede SIMPLINK-kilde.

- 1 **TV-visning:** Skift til den forrige tv-kanal, uanset hvilken tilstand der er valgt.
- 2 **Diskafspilning:** Vælg og afspil tilsluttede diske.  
Hvis der er flere diske til rådighed, vises enhedstypen for den enkelte disk nederst på skærmen.
- 3 **Videobåndoptager:** Afspil og styr den tilsluttede videobåndoptager.
- 4 **Afspilning fra harddisk:** Afspil og håndter filer, der er gemt på harddisk.
- 5 **Lydudgang til hjemmebiograf/lydudgang til tv:** Vælg Home theatre (Hjemmebiograf) eller TV speaker (Tv-højtaler) som lydudgang.

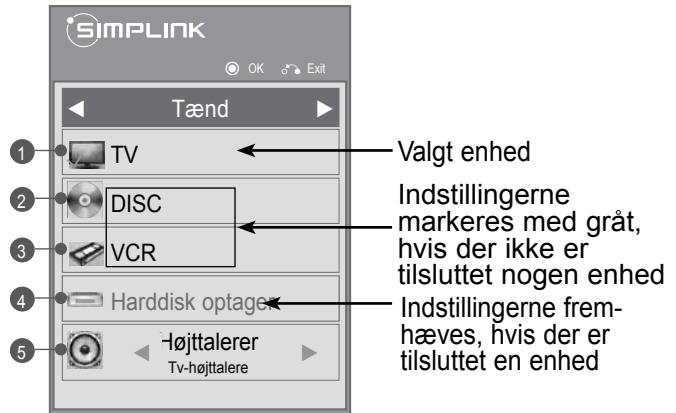

- Hjemmebiograf: Der understøttes kun ét system ad gangen.
- DVD, optager: Der understøttes op til en (kun 19/22LD3\*\*\*), to (kun 26/32LD3\*\*\*, 32/37/42/47LD4\*\*\*, 19/22LE3\*\*\*), tre (kun 32/42/46/52/60LD5\*\*\*, 32/40/46/55LE4\*\*\*, 26LE3\*\*\*), fire (kun 32/37/42/47/55LE5\*\*\*) ad gangen.
- Videobåndoptager: Der understøttes kun én enhed ad gangen.

# SE TV/PROGRAMSTYRING

## AV MODE (AV-TILSTAND)

Du kan vælge den optimale gengivelse af billeder og lyd, når der sluttes en AV-enhed til en indgang til eksternt udstyr.

<b>Sluk</b>	Deaktiverer AV-tilstand.
<b>Biograf</b>	Optimerer video og lyd, når der vises film.
<b>Sport</b>	Optimerer video og lyd, når der vises sport.
<b>Spil</b>	Optimerer video og lyd, når der spilles spil.



1 Tryk på knappen **AV MODE (AV-tilstand)** gentagne gange for at vælge den ønskede kilde.



- Hvis du vælger tilstanden **Biograf** under **AV mode (AV-tilstand)**, vælges tilstanden **Biograf** for både **Billedtilstand** og **Lydtilstand** i hhv. menuen BILLEDE og menuen LYD.
- Hvis du vælger "**Sluk**" i AV mode (AV-tilstand), vælges den første billedtilstand, du har konfigureret.

## INITIALISERING(GENDANNELSE AF DE OPRINDELIGE FABRIK-SINDSTILLINGER)

Denne funktion anvender alle indstillinger. Indstillingerne **Dag** og **Nat** i Biograftilstand kan imidlertid ikke anvendes.

Det er nyttigt til initialisering af produktet, eller hvis du flytter til en anden by eller et andet land. Du skal genstarte initialiseringen, når fabriksindstillingerne er gendannet.

Når menuen **Lås system** er indstillet til "**Tænd**", vises der en meddelelse om, at du skal angive adgangskoden.



1   Vælg **ALTERNATIV**.

2   Vælg **Nulstil alt**.

3   Vælg **Ja**.

4  Start gendannelsen af fabriksindstillingerne

- Hvis låsefunktionen er aktiveret, og du har glemt din adgangskode, skal du trykke "0", "3", "2", "5" på fjernbetjeningen.

- Tryk på knappen **MENU/EXIT** (Menu/afslut) for at gå tilbage til normal TV-visning.
- Tryk på knappen **BACK** (TILBAGE) for at gå til forrige menuskærm.

# SÅDAN BRUGER DU USB-ENHEDEN

## NÅR USB-ENHEDEN TILSLUTTES

Denne pop op-menu vises automatisk, når der tilsluttes en USB-enhed.

"POPUP-MENUEN" vil ikke blive vist, når OSD - inklusive Menu (Menu), EPG (EPG) eller Schedule list (Tidsplanliste) - er aktiveret.

Når Popup-menuen vises, kan du vælge Music List (Musikliste), Photo List (Fotoliste) eller Movie List (Filmliste) i menuen MY MEDIA.

Du kan ikke oprette en ny mappe eller slette en eksisterende mappe på en USB-enhed.

- 1 Slut USB-enheden til **USB IN**-stikket på tv'et.

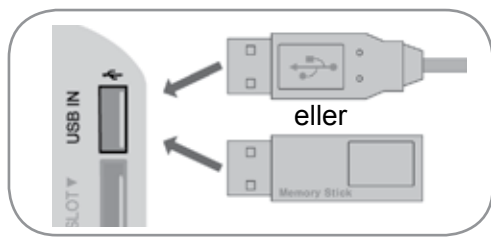

- Kun foto (JPEG), musik (MP3) og film (DAT, MPG, MPEG, VOB, AVI, DIVX, MP4, MKV, TS, TRP, TP, ASF, WMV, FLV) understøttes.

### Når USB-enheden fjernes

Vælg menuen USB-enhed inden du fjerner USB enheden.

- 1 Vælg **USB-enhed**.
- 2 Vælg **Eject**.

- 2 Vælg **Biografliste** (Kun 32/40/46/55LE4\*\*\*, 19/22/26LE3\*\*\*, 32/37/42/47/55LE5\*\*\*), **Fotoliste** eller **Musikliste**.



- 3

## Sikkerhedsforanstaltninger, når du bruger USB-enheden

- ▶ Det er kun en USB-lagringsenhed, der kan genkendes.
- ▶ Hvis USB-lagringsenheden tilsluttes gennem en USB-hub, kan enheden ikke genkendes.
- ▶ En USB-lagringsenhed, der benytter et automatisk genkendelsesprogram, bliver muligvis ikke genkendt.
- ▶ En USB-lagringsenhed, der benytter sin egen driver, bliver muligvis ikke genkendt.
- ▶ Genkendeshastigheden for en USB-lagringsenhed kan afhænge af den enkelte enhed.
- ▶ Sluk ikke for tv'et, og tag ikke USB-enheden ud af stikket, mens den tilsluttede USB-lagringsenhed arbejder. Hvis en sådan lagringsenhed pludselig separeres eller tages ud af stikket, kan de lagrede filer eller USB-lagringsenheden blive beskadiget.
- ▶ Tilslut ikke en USB-lagringsenhed, der er blevet kunstigt manipuleret på pc'en. Enheden kan være skyld i, at produktet ikke fungerer eller ikke kan afspilles. Glem ikke, at der kun må bruges en USB-lagerenhed med normale musik-, billed- eller filmfiler.
- ▶ Brug kun en USB-lagerenhed, som er formateret som et FAT32-filsystem, NTFS-filsystemet benyttes under Windows-operativsystemet. En lagringsenhed, der er formateret på en måde, der ikke understøttes af Windows, bliver muligvis ikke genkendt
- ▶ Tænd for strømmen til en USB-lagerenheden (over 0,5 A), som kræver en ekstern strømforsyning. I modsat fald genkendes enheden ikke.
- ▶ Tilslut en USB-lagerenhed med kablet, som tilbydes af enhedens producent.
- ▶ Nogle USB-lagringsenheder understøttes ikke eller har en uregelmæssig drift.
- ▶ Der anvendes samme filjusteringsmetode på USB-lagringsenheden som i Windows XP, og filnavne på op til 100 engelske tegn kan genkendes.
- ▶ Husk at sikkerhedskopiere vigtige filer, da data, der gemmes på en USB-hukommelsesenhed, kan blive beskadiget. Vi er ikke ansvarlige for et eventuelt tab af data.
- ▶ USB-enheden opdages muligvis ikke, hvis USB HDD'en ikke har en ekstern strømkilde. Så husk tilslutning til den eksterne strømkilde. - Brug en adapter til en ekstern strømkilde. Vi garanterer ikke et USB-kabel til en ekstern strømkilde.
- ▶ Du kan bruge op til fire partitioner eller USB-hukommelsesenheder, hvis USB-hukommelsesenheden har flere partitioner, eller hvis du bruger en USB-multikortlæser.
- ▶ Hvis en USB-hukommelsesenhed sluttes til en USB-multikortlæser, genkendes masselagerets data muligvis ikke.
- ▶ Kobl USB-hukommelsesenheden fra og til igen, hvis den ikke fungerer korrekt.
- ▶ Hastigheden, hvormed USB-hukommelsesenheden registreres, varierer fra enhed til enhed.
- ▶ Hvis der tilsluttes USB i standbytilstand, benyttes harddisken, når tv'et tændes.
- ▶ Den anbefalede kapacitet er 1 TB eller derunder til en ekstern USB-harddisk og 32 GB eller derunder til USBhukommelse.
- ▶ Enheder med en kapacitet større end den anbefalede fungerer muligvis ikke korrekt.
- ▶ Sluk harddisken, og tænd den igen for at få den eksterne USB-harddisk til at fungere korrekt i energiparetilstand, hvis den ikke fungerer.
- ▶ USB-lagerenheder under USB 2.0 understøttes også. De fungerer måske ikke korrekt med filmlisten.
- ▶ Maksimum filer/mappe: Under 1000 filer/mappe

# SÅDAN BRUGER DU USB-ENHEDEN

## MOVIE LIST (FILMLISTE)

(Kun 32/40/46/55LE4\*\*\*, 19/22/26LE3\*\*\*, 32/37/42/47/55LE5\*\*\*)

Du kan afspille filmfiler på USB-lagerenheden.

Viser filmene i USB-mappen og understøtter afspilning.

Gør det muligt at afspille alle film i mappen og de filer, brugeren ønsker.

Redigering, f.eks. sletning eller tilføjelse, er ikke tilladt.

Det er en filmliste, der viser mappeoplysninger og filmfil.

Skærbilledet kan afvige fra dit tv. Billederne er eksempler, som kan assistere ved betjeningen af tv'et.

Understøttede filmfiler: (\*.mpg/\*.mpeg/\*.dat/\*.ts/\*.trp/\*.tp/\*.vob/\*.mp4/\*.mov/\*.mkv/\*.dvi/\*.avi/\*.asf/\*.wmv/\*/\*.flv/\*.avi(motion-peg)/\*.mp4(motion-jpeg)/\*.mkv(motion-jpeg))

Videoformat: DivX3.11, DivX4.12, DivX5.x, DivX6, Xvid1.00, Xvid1.01, Xvid1.02, Xvid1.03, Xvid 1.10- beta-1/beta-2, Mpeg-1, Mpeg-2, Mpeg-4, H.264/AVC, VC1, JPEG, Sorenson H.263

Audioformat: Dolby Digital, AAC, Mpeg, MP3, LPCM, HE-AAC, ADPCM, WMA

Bithastighed: inden for 32 khz til 320 khz (MP3)

Eksternt undertekstformat : \*.smi/\*.srt/\*.sub(MicroDVD, SubViewer 1.0/2.0)/\*.ass/\*.ssa/\*.txt(TMPlayer)/\*.psb(PowerDivx)

Internt undertekstformat: kun XSUB (Det er undertekstformatet, der anvendes i DivX6-filer)

- Visse undertekster, som brugeren har oprettet, fungerer ikke korrekt.
- Visse specialtegn understøttes ikke i undertekster.
- HTML-koder understøttes ikke i undertekster.
- Undertekster på andre end de understøttede sprog er ikke tilgængelige.
- Der kan forekomme afbrydelser på skærmen (billedstop, hurtig afspilning m.v.), hvis der skiftes lydsprog.
- En beskadiget filmfil afspilles muligvis ikke korrekt, eller visse afspilningsfunktionerne kan ikke bruges.
- Filmfiler, som er frembragt vha. visse kodeenheder, afspilles muligvis ikke korrekt.
- Hvis billed- og lydstrukturen for optagede filer ikke er "interleaved", udsendes der enten billeder eller lyd.
- HD-videoer med op til 1920x1080@25/30P eller 1280x720@50/60P understøttes afhængigt af billedet
- Videoer med en opløsning på over 1920x1080@25/30P eller 1280x720@50/60P fungerer muligvis ikke korrekt afhængigt af billedet.
- Andre filmfiler end de angivne typer og formater fungerer muligvis ikke korrekt.
- **Maksimal bithastighed ved afspilning af film er 20 Mbps.** (kun, Motion JPEG : 10 Mbps)
- Der garanteres ikke for jævn afspilning af profiler, der er kodet på niveau 4.1 eller senere i H.264/AVC.
- DTS Audio codec understøttes ikke.
- En filmfil større end 30 GB kan ikke afspilles
- En DivX-filmfil og dens undertitelfil skal være placeret i samme mappe.
- Navnet på en videofil og dens undertekstfilnavn skal være identiske, hvis den skal kunne vises.
- Afspilning af en video via en USB-forbindelse, der ikke understøtter høj hastighed, fungerer muligvis ikke korrekt.
- Filer, der er kodet med GMC(Global Motion Compensation) kan ikke afspilles.
- Når du ser en film via funktionen Filmliste, kan du ikke justere et billede med knappen for strømbesparende og AV-tilstand på fjernbetjeningen. Brugersætning for hvert billede fungerer ikke.

Filtypenavn \ Fil	Video Decoder	Audio Codec	Maks. opløsning
mpg, mpeg	MPEG1, MPEG2	MP2,MP3,Dolby Digital,LPCM	1920x1080@30p (kun , Motion JPEG 640x480@30p)
dat	MPEG1	MP2	
ts, trp, tp	MPEG2, H.264, AVS, VC1	MP2,MP3,Dolby Digital, AAC,HE-AAC	
vob	MPEG1, 2	MP2,MP3,Dolby Digital,LPCM	
mp4, mov	MPEG4, DivX 3.11, DivX 4.12, DivX 5.x, DivX 6, Xvid 1.00, Xvid 1.01, Xvid 1.02, Xvid 1.03, Xvid 1.10-beta1/2H.264	AAC,HE-AAC,MP3	
mkv	H.264, MPEG-1,2,4	MP2,MP3,Dolby Digital,AAC HE-AAC,LPCM	
divx, avi	MPEG2, MPEG4, DivX 3.11, DivX 4. DivX 5, DivX 6, Xvid 1.00, Xvid 1.01, Xvid 1.02, Xvid 1.03, Xvid 1.10-beta1/2H.264	MP2,MP3,Dolby Digital,LPCM, ADPCM,AAC,HE-AAC	
Motion JPEG (avi, mp4, mkv)	JPEG	LPCM, ADPCM	
asf, wmv	VC1	WMA	
flv	Sorenson H.263, H264	MP3, AAC	

# SÅDAN BRUGER DU USB-ENHEDEN

## Skærmkomponenter

Du kan også indstille **USB** i menuen **INDGANG**.



- 1 Går til filen på øverste niveau
- 2 Current page/Total pages (Aktuel side/Alle sider)
- 3 Tilsvarende knapper på fjernbetjeningen
- 4 Indholdet i mappen er fokuseret på 1
- 5 Aktuel side/total antal sider med indhold i mappen er fokuseret på 1

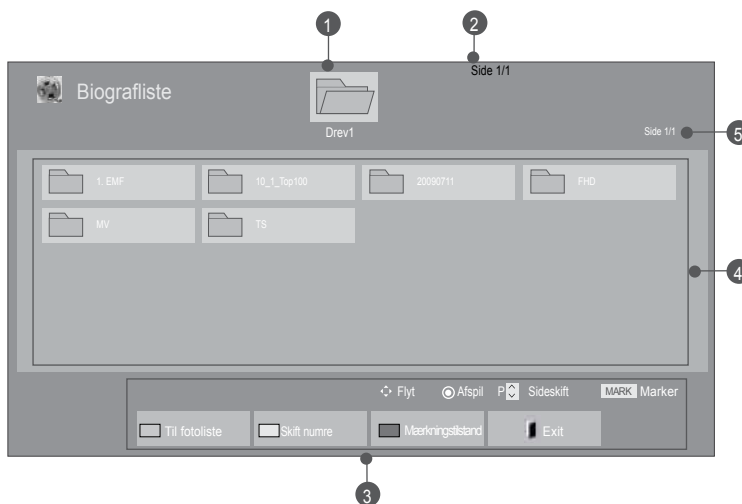







## Valg af film

### ■ Under afspilning af filmfiler







1  Vælg destinationsmappen eller destinationsdrevet.

• Brug knappen  til at navigere på filmsiden.

2   Vælg de ønskede filmtitler.

3  Filmfiler afspilles.







## Brug af fjernbetjeningen

	Repeatedly, press the <b>GREEN (GRØNNE)</b> knap for at skifte til <b>Photo List(Fotoliste)-&gt;Music List(Musikliste)</b> .
	Sådan får du vist 5 store fotos eller en enkelt liste.
	Konverter til <b>Mark Mode (Mærkningstilstand)</b> .
	Gå tilbage til normal TV-visning.
	Tryk på knappen <b>PLAY(▶)</b> for at vende tilbage til normal afspilning.

# SÅDAN BRUGER DU USB-ENHEDEN

## ■ Når valgte filmfiler afspilles







- 1  Vælg destinationsmappen eller destinationsdrevet.
- 2   Vælg de ønskede filtitler.
- 3 **BLÅ** eller  Konverter til **Mark Mode (Mærkningstilstand)**.
- 4   Marker en ønsket filmfil.
- 5 **RØD** Den markerede filmfil afspilles.

- Når en eller flere filmfiler er markeret, afspilles de i rækkefølge.

### ! BEMÆRK

- ▶ Hvis filerne ikke understøttes, vises en meddelelse herom.

## Brug af fjernbetjeningen

	Afspil den valgte filmfil. Når filmfilen er færdig, afspilles den næste valgte filmfil automatisk.
	Marker alle filmfiler på skærmen.
	Fravælg alle markerede filmfiler.
	Gå ud af <b>Mark Mode (Mærkningstilstand)</b> .
	Gå tilbage til normal TV-visning.



### ! BEMÆRK

- ▶ Hvis du vælger "Ja" i OSD (På-skærmen visning) samtidig med, at du afspiller den samme fil efter filmfilen er stoppet, starter den på samme punkt, hvor den blev stoppet tidligere.
- ▶ Hvis der findes flere seriefiler i samme mappe, afspilles den næste fil automatisk. Men undtaget herfra er de tilfælde, hvor funktionen **Repeat** (Gentag) i valgmuligheden Filmliste er "**On**" ("Tændt") (se s. 62), eller når den er indstillet til Markeret afspilning.

# SÅDAN BRUGER DU USB-ENHEDEN

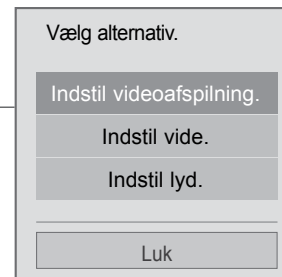
## Brug af filmlistefunktionen, afspil



1  eller  Vis menuen **Option (Indstil.)**.

2  Vælg **Indstil videoafspilning**, **Indstil vide** eller **Indstil lyd..**

### ! BEMÆRK

- ▶ Ændrede værdivalgmuligheder i **Biografliste** påvirker ikke **Fotoliste** og **Musikliste**.
- ▶ En ændret værdivalgmulighed i **Fotoliste** og **Musikliste** ændres på samme måde i **Fotoliste** og **Musikliste** bortset fra **Biografliste**.
- ▶ Når du igen afspiller videofilen, efter at du har stoppet den, kan du afspille den fra det stoppede punkt.



## Brug af fjernbetjeningen

■	Stop filmfilen, der afspilles.
▶	Tryk på knappen <b>PLAY</b> (▶) for at vende tilbage til normal afspilning.
	Tryk på knappen <b>Pause</b> (  ) under afspilningen. <ul style="list-style-type: none"> <li>■ Stillbilledskærmen vises.</li> <li>■ Tv'et vender tilbage til afspilning, hvis der ikke trykkes på nogen af knapperne på fjernbetjeningen i 10 minutter.</li> <li>■ Tryk på knappen <b>Pause</b>(  ), og brug derefter knappen FF(▶▶) til langsom gengivelse.</li> </ul>
◀◀ / ▶▶	Under afspilningen tryk flere gange på knappen <b>REW</b> (◀◀) for at øge hastigheden ◀◀(x2) -> ◀◀◀◀(x4) -> ◀◀◀◀◀◀(x8) -> ◀◀◀◀◀◀◀◀(x16) -> ◀◀◀◀◀◀◀◀◀(x32) . tryk flere gange på knappen <b>FF</b> (▶▶) for at øge hastigheden ▶▶(x2)-> ▶▶▶▶(x4) -> ▶▶▶▶▶▶(x8) ->▶▶▶▶▶▶▶▶(x16) -> ▶▶▶▶▶▶▶▶▶▶(x32). <ul style="list-style-type: none"> <li>■ Når der trykkes flere gange på disse knapper, øges hastigheden for hurtig fremspoling/tilbagespuling.</li> </ul>
MENU eller Q.MENU	Vis menuen <b>Option (Indstil.)</b> .
BACK	Skjul menuen på skærm i fuld størrelse. <ul style="list-style-type: none"> <li>■ Hvis du igen vil se menuen på skærm i fuld størrelse, skal du trykke på knappen <b>OK</b>.</li> </ul>
EXIT	Gå tilbage til normal TV-visning.
<>	<ul style="list-style-type: none"> <li>■ Ved brug af knappen &lt; eller &gt; under afspilningen kan der vises en markør, som angiver positionen på skærmen.</li> </ul>
ENERGY SAVING	Tryk flere gangen på knappen <b>ENERGY SAVING</b> (Energibesparelse for at øge skærmens lysstyrke. (Se side 95).)
AV MODE	Tryk flere gangen på knappen <b>AV MODE (AV-tilstand)</b> for at vælge den ønskede kilde. (Se side 50).

# SÅDAN BRUGER DU USB-ENHEDEN

## ■ NÅR DU VÆLGER SET VIDEO PLAY (INDSTIL VIDEOAFSPILNING),



1   Vælg **Billedstr.**, **Lydsprog**, **Undertekst** eller **Gentag**.

2  Foretag de ønskede justeringer

Undertekstsprog	Understøttede sprog
Latin1	engelsk, spansk, fransk, tysk, italiensk, svensk, finsk, hollandsk, portugisisk, dansk, rumænsk, norsk, albansk, Gælisk, walisisk, irisk, katalansk, valenciansk
Latin2	bosnisk, polsk, kroatisk, tjekkisk, slovakisk, slovensk, serbisk, ungarsk
Latin4	estisk, lettisk, litauisk
kyrillisk	bulgarsk, makedonisk, russisk, ukrainsk, Kazakh
græsk	græsk
tyrkisk	tyrkisk

- ▶ **Billedstr.** : Vælger det ønskede billedformat under filmafspilning.
- ▶ **Lydsprog** : Skifter lydets Sproggruppe under afspilning af film.
- ▶ **Undertekst** : Du kan tænde/slukke (On/Off) for den eksterne undertekst.
- ▶ **Sprog** : Kan aktiveres ved SMI-undertekst, og du kan vælge sprog midt i en undertekst.
- ▶ **Kodeside** : Du kan vælge skrifttype til underteksten. Når den er indstillet til standard, anvendes der samme skrifttype som i den generelle menu.
- ▶ **Synk** : Justerer tidssynkroniseringen for undertitler fra -10 sek. til +10 sek. i trin på 0,5 sek. under filmafspilning.
- ▶ **Position** : Ændrer placeringen af underteksterne til toppen eller bunden under filmafspilning.
- ▶ **Størrelse** : Her kan du vælge den ønskede størrelse på underteksten under filmafspilningen.
- ▶ **Gentag** : Du kan tænde/slukke (On/Off) for funktionen gentagelse af filmafspilning. Når du tænder for den, afspilles filen i mappen igen og igen.

### ! BEMÆRK

- ▶ Hver undertekstlinje understøtter kun 500 bogstaver og 500 tal.
- ▶ Undertekstfilen understøtter kun 10.000 sync blokke

## ■ NÅR DU VÆLGER SET VIDEO (INDSTIL VIDEO),

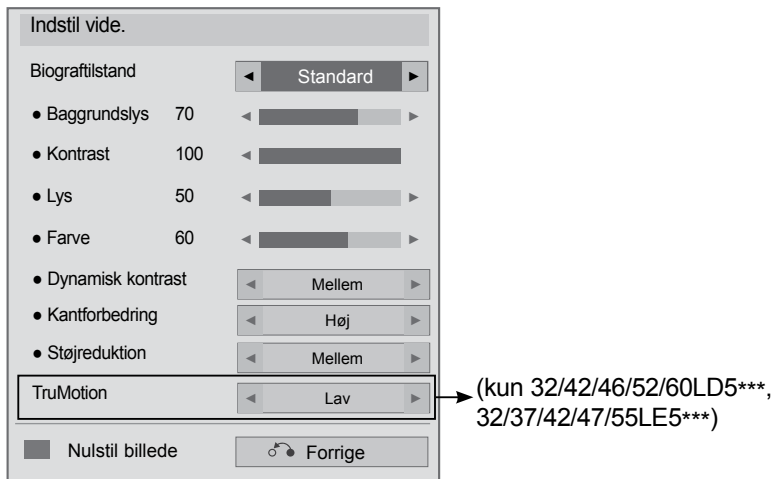





1   Vælg **Biografitilstand** eller **TruMotion**.

2  Foretag de ønskede justeringer (Se side 96 til 103)

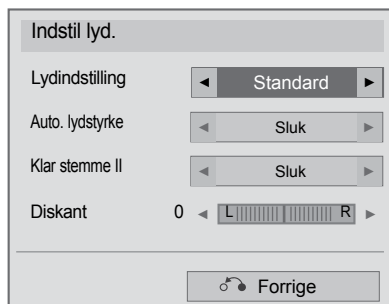
# SÅDAN BRUGER DU USB-ENHEDEN

## ■ NÅR DU VÆLGER SET AUDIO (INDSTIL LYD),



-   Vælg **Lydindstilling**, **Auto. lydstyrke**, **Klar stemme II** eller **Diskant**.
-  Foretag de ønskede justeringer (Se side 107 til 111)



# PHOTO LIST (FOTOLISTE)

Du kan få vist fotofiler på USB-lagerenheden.

Visningen på skærmen kan afvige fra dit tv-apparat. Billeder er eksempler, som kan hjælpe med tv-betjeningen. Når du ser et billede via funktionen Billedliste, kan du ikke ændre billedtilstanden.

FOTO (\*.JPEG) understøttede filer  
Basislinje: 64 x 64 til 15360 x 8640  
Progressiv : 64 x 64 til 1920 x 1440

- Du kan kun afspille JPEG-filer
- Filer, der ikke understøttes, angives med et særligt ikon.

## Skærmkomponenter

Du kan også indstille **USB** i menuen **INDGANG**.

1 Vælg **Mine medier**.

2 Vælg **Fotoliste**.

- 1 Går til filen på øverste niveau
- 2 Current page/Total pages (Aktuel side/Alle sider)
- 3 Tilsvarende knapper på fjernbetjeningen
- 4 Indholdet i mappen er fokuseret på 1
- 5 Aktuel side/total antal sider med indhold i mappen er fokuseret på 1





The interface shows a 'Fotoliste' screen with a folder icon labeled 'Drev1' and 'Side 1/1'. Below are two rows of folder icons: '1. EMF', '10\_1\_Top 100', '2009\_5\_3\_TCP...', '20090711', '20090810', '200942\_Top100', '20091010', 'Z/D/IRp.AC...', 'Basic Test Kit', 'Ental', 'PHD', 'HD', 'Mv', 'Photo', and 'TS'. At the bottom, there are control buttons: 'Til musikliste', 'Skift numre', 'Mærkningsstand', and 'Exit'. A 'MARK Markere' button is also visible.

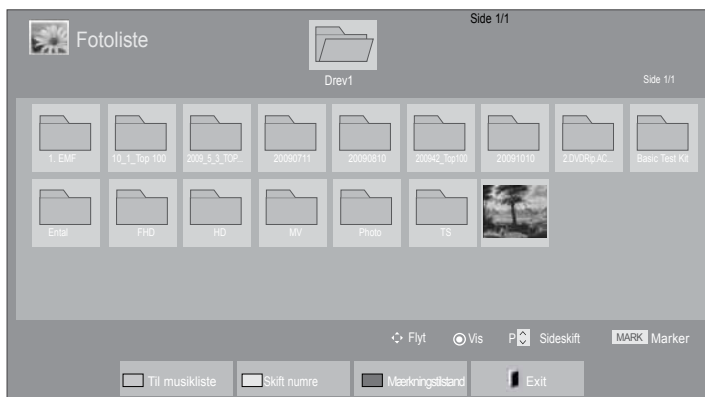

# SÅDAN BRUGER DU USB-ENHEDEN

## Valg af foto





### ■ NÅR DU AFSPILLER FOTOFILER



-  Vælg destinationsmappen eller destinationsdrevet.
-   Vælg de ønskede fotos.
-  Fotofilerne vises.





• Brug knappen   til at navigere på filmsiden.

## Brug af fjernbetjeningen

	Tryk gentagne gange på den <b>GREEN</b> (GRØNNE) knap for at skifte til <b>Music List</b> (Musikliste)-> <b>Movie List</b> (Biografliste).
	Sådan får du vist 5 store fotos eller en enkelt liste.
	Konverter til <b>Mark Mode (Mærkningstilstand)</b> .
	Gå tilbage til normal TV-visning.

## ■ NÅR DE VALGTE FOTOFILER VISES







-  Vælg destinationsmappen eller destinationsdrevet.
-   Vælg de ønskede fotos.
-  eller  Konverter til **Mark Mode (Marker status)**.
-   Marker en ønsket fotofil.
-  Den markerede fotofil vises.

- Du kan få vist de enkelte markerede fotos eller et diasshow af de markerede fotos, hvis et eller flere fotos er markeret. Du kan få fotos i mappen vist individuelt eller som et diasshow, hvis ingen fotos er markeret.

# SÅDAN BRUGER DU USB-ENHEDEN

## Brug af fjernbetjeningen





 RØD	Vis den valgte fotofil.
 GRØN	Marker alle fotofiler på skærmen.
 GUL	Fravælg alle markerede fotofiler.
 BLÅ	Gå ud af <b>Mark Mode (Mærkningstilstand)</b> .
	Gå tilbage til normal TV-visning.

## Sådan vises fotos

Samtlige funktioner er tilgængelige på skærbilledet, der viser fotoet i fuld størrelse.



Fotoets højde/bredde-forhold kan ændre størrelsen af fotoet, som det vises på skærmen i fuld størrelse.  
Tryk på knappen **BACK (TILBAGE)** for at gå til forrige menu-skærm.

1.  Vælg destinationsmappen eller destinationsdrevet.
2.   Vælg de ønskede fotos.
3.  Det valgte foto vises i fuld størrelse

• Brug knappen **P ^ v** til at navigere på fotosiden.

- Tryk på knappen **EXIT (AFSLUT)** for at gå tilbage til Fotoliste (Fotoliste).
- Tryk på knappen **BACK (TILBAGE)** for at få OSD Help (Hjælp) til at forsvinde.

# SÅDAN BRUGER DU USB-ENHEDEN



Vælg **Diasshow**, **BGM**, **⤵** (Roter), **Q** (**ZOOM IN**), **⏻**, **Indstil.**, **Skjul** or **Exit**.

- Brug knappen **<>** til at vælge det forrige eller næste foto.
- Brug knappen **<>** til at vælge og styre menuen på fuld skærm.

► **Diasshow** : Hvis der ikke er markeret nogen billeder, vises alle fotos i den aktuelle mappe i diasshowet. Hvis der er valgt fotos, vises de som et diasshow.

- Du kan indstille tidsintervallet mellem dias under **Option** (Indstilling).

► **BGM (baggrundsmusik)** : Lyt til musik, mens du ser fotos i fuld størrelse.

- Angiv musikmappen til baggrundsmusik under Options (Indstillinger), inden du bruger denne funktion.
- Du kan justere **Option** (Valgmulighed) med knappen **Q.MENU (Q.MENU)** eller **MENU (MENU)** på fjernbetjeningen.

► **⤵ (Roter)** : Roter fotos.

- Roterer fotoet 90°, 180°, 270°, 360° med uret.
- Det kan ikke dreje, hvis billedet er bredere end den understøttede højde.

► **Q(ZOOM IND)**: Få vist fotoet ved at zoome ind 2 eller 4 gange.

► **⏻** : Tryk flere gangen på knappen **ENERGY SAVING** (Energibesparelse for at øge skærmens lysstyrke. (Se side 95).)

► **Indstil.** : Angiv værdier for **Diashast.** og **Musikmappe** til baggrundsmusik.

- Indstil værdierne med knappen **^ v < >** og **OK (OK)**. Tryk på **OK (OK)** for at gemme indstillingerne.

- Du kan ikke ændre **Musikmappe**, mens **BGM** afspilles.



► **Skjul** : Skjul menuen på fuld skærm.

- Tryk på knappen **OK** for at få vist menuen igen på fuld skærm.

Tryk på knappen **EXIT (AFSLUT)** for at gå tilbage til Fotoliste (Fotoliste).

## Sådan bruger du funktionen Photo List (Fotoliste)



1  eller  Vis menuen **Option (Indstil.)**.

2  Vælg **Indstil fotovisning.**, **Indstil vide** eller **Indstil lyd**.

### ! BEMÆRK

- ▶ Ændrede værdivalgmuligheder i **Biografliste** påvirker ikke **Fotoliste** og **Musikliste**.
- ▶ En ændret værdivalgmulighed i **Fotoliste** og **Musikliste** ændres på samme måde i **Fotoliste** og **Musikliste** bortset fra **Biografliste**.

# SÅDAN BRUGER DU USB-ENHEDEN

## ■ NÅR DU VÆLGER SET PHOTO VIEW (INDSTIL FOTOVISNING),

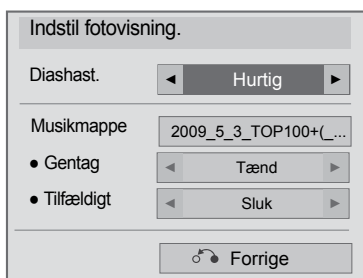

1   Vælg **Diashast.** eller **Musikmappe.**

2  Foretag de ønskede justeringer



## ■ NÅR DU VÆLGER SET VIDEO (INDSTIL VIDEO),

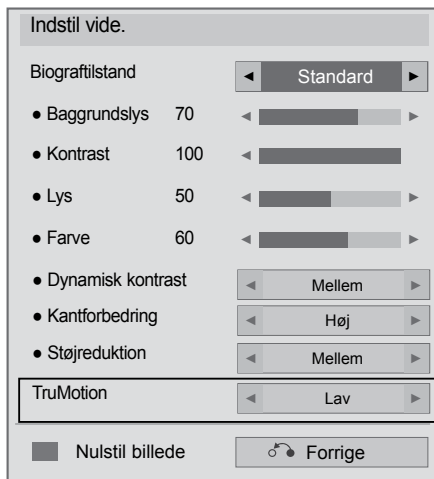

(Kun 32/42/46/52/60LD5\*\*\*,  
32/37/42/47/55LE5\*\*\*)

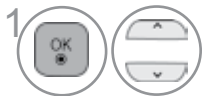

Vælg **Biografitilstand** eller **TruMotion**.





Foretag de ønskede justeringer (Se side 96 til 103)

# SÅDAN BRUGER DU USB-ENHEDEN

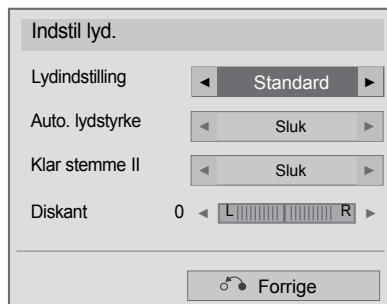
## ■ NÅR DU VÆLGER SET AUDIO (INDSTIL LYD),



-   Vælg **Lydindstilling**, **Auto. lydstyrke**, **Klar stemme II** eller **Diskant**.
-  Foretag de ønskede justeringer (Se side 107 til 111)

# MUSIC LIST(MUSIKLISTE)

Du kan afspille musikfiler på USB-lagerenheden.

Købte musikfiler (\*.MP3) kan indeholde ophavsretsmæssige begrænsninger.

Det er ikke sikkert, at afspilning af disse filer understøttes af denne model.

Musikfiler på din USB-enhed kan afspilles af denne enhed.

Visningen på skærmen kan afvige fra dit tv-apparat. Billeder er eksempler, som kan hjælpe med tv-betjeningen.

Understøtter op til fire drev.

## Understøttede MUSIK-filer (\*.MP3)

Bithastighed 32 til 320

- Samplingfrekvens, MPEG1-lag 3: 32 kHz, 44,1 kHz, 48 kHz.
- Samplingfrekvens, MPEG2 -lag 3: 16 kHz, 22,05 kHz, 24 kHz
- Samplingfrekvens, MPEG2.5 -lag 3: 8 kHz, 11,025 kHz, 12 kHz

## Skærmkomponenter

Du kan også indstille **USB** i menuen **INDGANG**.

1 Vælg **Mine medier**.

2 Vælg **Musikliste**.

1 Preview: If any album jacket for the file(Album Art Image) exists, this jacket is displayed.

2 Går til filen på øverste niveau

3 Current page/Total pages (Aktuel side/Alle sider)

4 Tilsvarende knapper på fjernbetjeningen

5 Indholdet i mappen er fokuseret på 1

6 Aktuel side/total antal sider med indhold i mappen er fokuseret på 1

(Kun 32/40/46/55LE4\*\*\*, 19/22/26LE3\*\*\*, 32/37/42/47/55LE5\*\*\*)



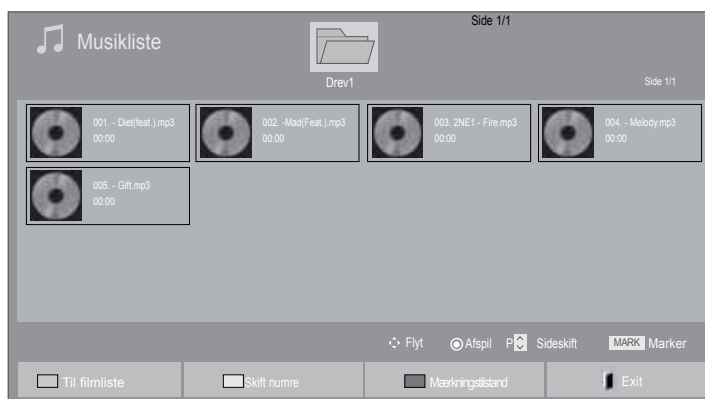

The diagram shows a screen titled 'Musikliste' with a folder icon 'Drev1' and 'Side 1/1'. It displays a list of five MP3 files with album art: '001 - Diet(Feat.)mp3', '002 - Mad(Feat.)mp3', '003 - 2NE1 - Fire.mp3', '004 - Melody.mp3', and '005 - Gift.mp3'. At the bottom, there is a control bar with buttons: 'Til filmliste', 'Skift numre', 'Mærkningsstand', and 'Exit'. Navigation instructions at the top show how to use the MENU, D-pad, and OK buttons to reach the Music List screen.

# SÅDAN BRUGER DU USB-ENHEDEN

## Valg af musik



### ■ NÅR DU AFSPILLER MUSIKFILER

- 1  Vælg destinationsmappen eller destinationsdrevet.
- 2   Vælg de ønskede musiknumre.
- 3  Afspiller musikfilerne.





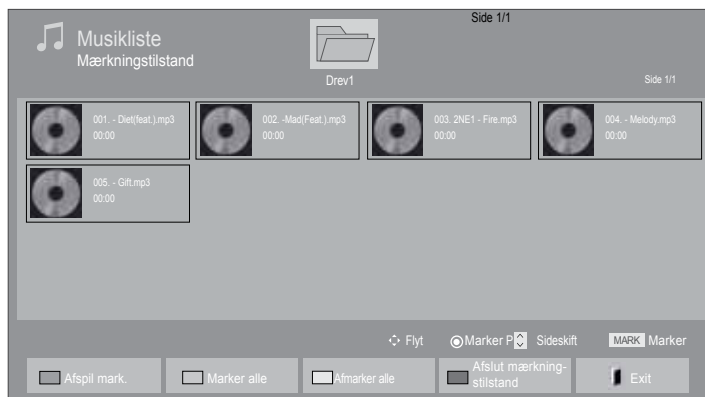

• Brug knappen  til at navigere på filmsiden.

## Brug af fjernbetjeningen

	Tryk gentagne gange på den <b>GREEN</b> (GRØNNE) knap for at skifte til <b>Movie List</b> (Biografliste)-> <b>Photo List</b> (Fotoliste).
	Sådan får du vist 5 store fotos eller en enkelt liste.
	Konverter til <b>Mark Mode (Mærkningstilstand)</b> .
	Gå tilbage til normal TV-visning.

## ■ Når valgte musikfiler afspilles







- 1  Vælg destinationsmappen eller destinationsdrevet.
- 2   Vælg de ønskede musiknumre.
- 3 **BLÅ** eller  Konverter til **Mark Mode (Mærkningstilstand)**.
- 4   Marker en ønsket musikfil.
- 5 **RØD** Den markerede musikfil afspilles.

- Hvis du f.eks. kun ønsker at lytte til ét musiknummer igen og igen, skal du bare markere det pågældende musiknummer og afspille det. Hvis der ikke er markeret nogen musiknumre, afspilles alle musiknumrene i mappen efter hinanden.
- Hvis du vil aktivere Random playback (Tilfældig afspilning), skal du indstille **ALTERNATIV->Indstil lydafspilning->Tilfældigt til Tænd**.



# SÅDAN BRUGER DU USB-ENHEDEN

## Brug af fjernbetjeningen

 RØD	Vis den valgte musikfil.
 GRØN	Marker alle musikfiler på skærmen.
 GUL	Fravælg alle markerede musikfiler.
 BLÅ	Gå ud af <b>Mark Mode (Mærkningstilstand)</b> .
	Gå tilbage til normal TV-visning.

## Sådan bruger du funktionen Music List [Musikliste], afspil



1  eller  Vis menuen **Option (Indstil.)**.











2  Vælg **Indstil lydafspilning.** eller **Indstil lyd.**

### ! BEMÆRK

- ▶ Ændrede værdivalgmuligheder i **Biografliste** påvirker ikke **Fotoliste** og **Musikliste**.
- ▶ En ændret værdivalgmulighed i **Fotoliste** og **Musikliste** ændres på samme måde i **Fotoliste** og **Musikliste** bortset fra **Biografliste**.

# SÅDAN BRUGER DU USB-ENHEDEN

## Brug af fjernbetjeningen

	Stop musikfilen, der afspilles.
	Tryk på knappen <b>PLAY</b> (▶) for at vende tilbage til normal afspilning.
	Når du trykker på knappen <b>Pause</b> (  ) samtidig med, at du afspiller filen, holdes der pause i afspilningen. Når du igen trykker på knappen <b>Pause</b> (  ) samtidig med, at der er pause i afspilningen, starter afspilningen igen.
	Under afspilningen, Når du trykker på knappen <b>REW</b> (◀◀) (TILBAGE), afspilles den forrige musikfil. Når du trykker på knappen <b>FF</b> (▶▶) afspilles den næste musikfil.
	Start afspilningen af de valgte musikfiler og gå så til <b>Photo List (Fotoliste)</b> .
	Tryk flere gange på knappen <b>ENERGY SAVING</b> (Energibesparelse for at øge skærmens lysstyrke. (Se side 95).) Du kan kun betjene Off/Screen Off (Sluk/Skærm sluk) fra Movie List (Filmliste), Photo List (Fotoliste), Music List (Musikliste).
	Vis menuen <b>Option (Indstil)</b> .
	■ Når du trykker på knappen Back (Tilbage) samtidig med, at du afspiller musik, vil den aktuelle musikafspiller blive skjult og kun musiklisten vil blive vist.
	■ Når du trykker på knappen Exit (Afslut) samtidig med, at musikafspilleren vises, er det kun musikken, der stoppes, og afspilleren går ikke tilbage til normal TV-visning. ■ Når du trykker på knappen Exit (Afslut) samtidig med, at musikken er stoppet eller musikafspilleren er skjult, går afspilleren tilbage til normal TV-visning.
	■ Når du trykker på knappen < eller > under afspilning, kan du få vist en positionsmarkør på skærmen.



■ Når du vælger Set audio play (Indstil lydafspilning),

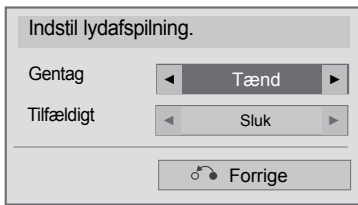





---

1   Vælg **Repeat(Gentag)** eller **Random(Tilfældigt)**.

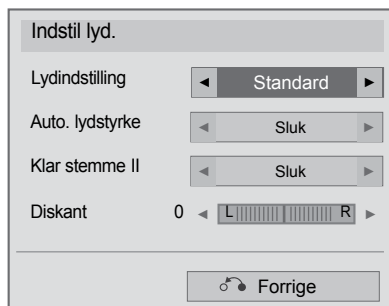
2  Foretag de ønskede justeringer

# SÅDAN BRUGER DU USB-ENHEDEN



-   Vælg **Lydindstilling**, **Auto. lydstyrke**, **Klar stemme II** eller **Diskant**.
-  Foretag de ønskede justeringer (Se side 107 til 111)

- Hvis du ikke trykker på en knap i et stykke tid under afspilningen, flyder boksen med afspilningsoplysninger som pauseskærm (som vist nedenfor).
- "Pauseskærmen"?  
Pauseskærmen skal forhindre pixelskader på skærmen, som kan forekomme, hvis et fast billede bliver vist på skærmen i længere tid.

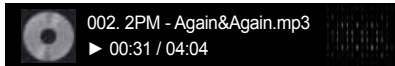

## ! BEMÆRK

- ▶ En beskadiget eller ødelagt musikfil afspilles ikke, men der vises 00:00 i afspilningstid.
- ▶ Musik med copyrightbeskyttelse, der er hentet fra en betalingstjeneste, starter ikke, men viser upassende oplysninger i afspilningstid.
- ▶ Hvis du trykker på knapperne **OK**, ■ , stoppes pauseskærmen.
- ▶ Knapperne **PLAY (AFSPIL)**(▶), **Pause (II)**,■ , ▶▶, ◀◀ på fjernbetjeningen kan også benyttes i denne tilstand.
- ▶ Du kan vælge det næste musiknummer med knappen ▶▶ , og du kan vælge det forrige musiknummer med knappen ◀◀.

# SÅDAN BRUGER DU USB-ENHEDEN

## DIVX-REGISTRERINGSKODE

(Kun 32/40/46/55LE4\*\*\*, 19/22/26LE3\*\*\*, 32/37/42/47/55LE5\*\*\*)

Bekræft tv'ets DivX-registreringskode. Der kan købes eller lejes film på [www.divx.com/vod](http://www.divx.com/vod) vha. registreringsnummeret.

Det er ikke tilladt at afspille en lejet eller købt DivX-fil med en DivX-registreringskode fra et andet tv. (Der kan kun afspilles DivX-filer, med registreringskoden svarende til det anskaffede tv).

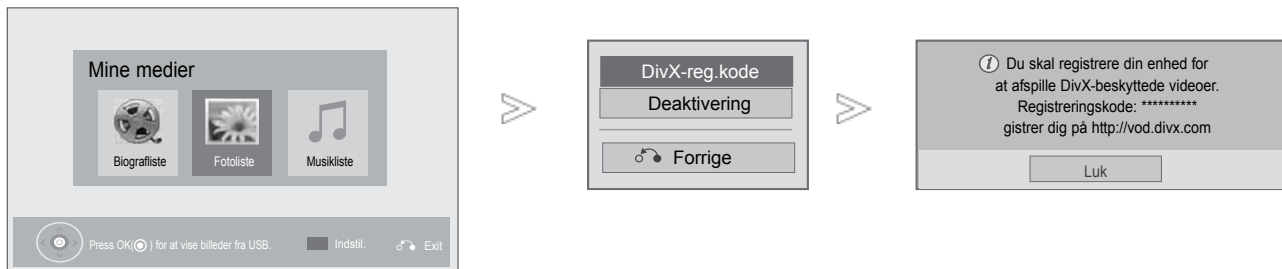

- 1 Vælg **Mine medier**.
- 2 Vælg **DivX Reg. Code**.
- 3 Vis **DivX-reg.kode**.

• Tryk på knappen **MENU/EXIT** (Menu/afslut) for at gå tilbage til normal TV-visning.



**OM DIVX VIDEO:** DivX® er et digitalt videoformat, skabt af DivX, Inc. Dette er en officiel DivX certificeret enhed, der afspiller DivX video. Besøg [www.divx.com](http://www.divx.com) for mere information og softwareværktøjer til at konvertere dine filer til DivX video.

**OM DIVX VIDEO-ON-DEMAND:** Denne DivX certificerede® enhed skal registreres for at kunne afspille DivX Video-on-Demand (VOD) indhold. For at generere registreringskoden, skal du finde DivX VOD afsnittet i enhedens opsætningsmenu.

“DivX certificeret til at afspille DivX video op til HD 1080p, herunder premium indhold”

“Pat. 7,295,673; 7,460,688; 7,519,274”

### ! BEMÆRK

- ▶ Filmfiler understøttes som følger  
Opløsning: under 1920x1080 BxH pixel  
Billedhastighed: under 30 billeder/sek. (1920x1080), under 60 billeder/sek. (under 1280x720)
- ▶ Video Decoder: MPEG 1, MPEG 2, MPEG 4, H.264/AVC, DivX 3.11, DivX 4.12, DivX 5.x, DivX 6, Xvid 1.00, Xvid 1.01, Xvid 1.02, Xvid 1.03, Xvid 1.10-beta1, Xvid 1.10-beta2, JPEG, VC1, Sorenson H.263/H.264.

# DEAKTIVERING

(Kun 32/40/46/55LE4\*\*\*, 19/22/26LE3\*\*\*, 32/37/42/47/55LE5\*\*\*)

Formålet med deaktivering er at give brugerne, som har aktiveret alle tilgængelige enheder via web-serveren og er forhindret i at aktivere flere enheder, mulighed for at deaktivere enheder. DivX VOD gav forbrugeren mulighed for at aktivere op til seks enheder under én konto og erstatte eller deaktivere nogle af disse enheder ved at kontakte DivX Support og anmode om at få enhederne slettet. Med denne ekstra funktion kan brugerne selv deaktivere deres enheder og håndtere deres DivX VOD-enheder.

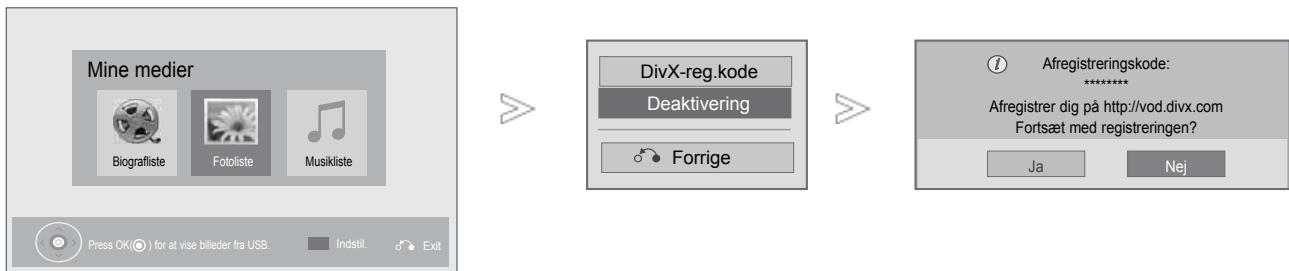

-   Vælg **Mine medier**.
-  **BLÅ**  Vælg **Deaktivering**.
-   Vælg **Ja**.
-  Vis **Deaktivering**.

- Tryk på knappen **MENU/EXIT** (Menu/afslut) for at gå tilbage til normal TV-visning.
- Tryk på knappen **BACK** (TILBAGE) for at gå til forrige menuskærm.

# EPG (ELEKTRONISK PROGRAMGUIDE)(I DIGITAL TILSTAND)

Dette system indeholder en elektronisk programguide (EPG), der gør det nemmere at navigere mellem de mulige programmer.

EPG-funktionen giver relevante oplysninger som f.eks. programlister og start- og sluttidspunkter om alle tilgængelige kanaler. I mange tilfælde kan du desuden bruge funktionen til at få detaljerede oplysninger om de enkelte programmer (det er den enkelte tv-station, der afgør, hvilke og hvor mange programoplysninger der er tilgængelige).

Før du kan bruge funktionen EPG, skal du indstille uret i menuen Tid.

EPG viser programoplysninger 8 dage frem.

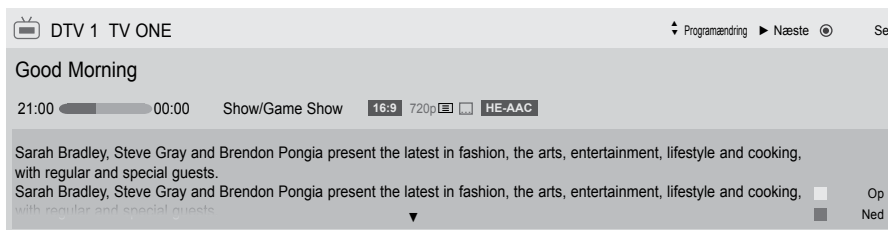

**INFO** Viser de aktuelle programoplysninger

- Vises, når programmet er i DTV-format.
- Vises, når radiofunktionen er valgt.
- Vises, når programmet benytter MHEG.
- Vises i forbindelse med et HE-AAC-program
- Billedformatet for programudsendelser
- Billedformatet for programudsendelser
- Afhængig af programoplysningerne kan et udsendt program med ikonet måske ikke vises i Monitor Out (Skærm ud).
- Vises, når tekst-tv-funktionen er valgt.
- Vises, når der er valgt undertekster.
- Vises, når programmet er kodet.
- Vises med Dolby Digital program.
- Vises i forbindelse med et Dolby Digital PLUS-program..

576i/p, 720p, 1080i/p : Opløsning for programudsendelser

**>** Viser de næste programoplysninger

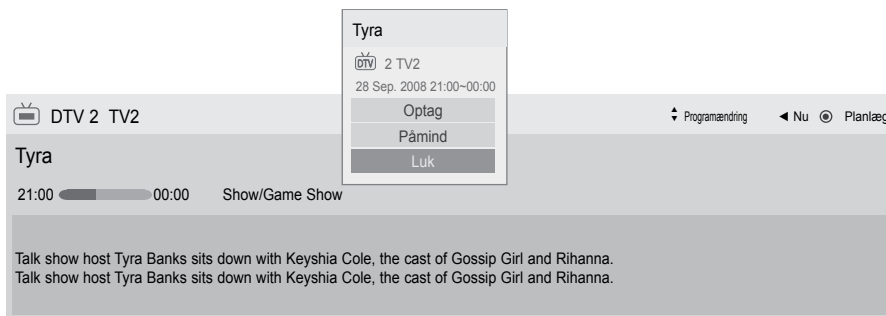

- Der vises et popup-vindue for indstillingerne record/remind (optagelse/påmindelse).
- Vælg indstillingsstatussen Timer Record/ (Tidsindstillet optagelse/påmindelse).

## Slå EPG til/fra



Slå EPG til eller fra.

## Vælg et program



eller



Vælg det ønskede program.

## Knappernes funktion i guidevisningen NOW/NEXT (Nu/Næste)

Du kan få vist et program, der udsendes, efterfulgt af et planlagt program.



Skift EPG-visning



Indtast Manual Timer (Manual tidsindstilling) status.



Indtast Schedule List (Tidsplanliste) status.



Når du vælger 'Now' ('Nu'), går statussen videre til det valgte program, og EPG forsvinder. Når du vælger 'Next' ('Næste'), vises der et popup-vindue med optagelsesliste.



Vælg programlisten Nu eller Næste



Vælg sendestation



Side op/side ned

Programvejledning

That '70s show 25 Nov. 2008 10:05

DTV 1 YLE TV1 25 Nov. 2008 09:45-10:15

	ALLE	NU	NÆSTE
DTV 1 YLE TV1		That '70s show	Keno
DTV 2 YLE TV2		Your World Today	World Business
DTV 4 TV..		Legenen om Den...	Fantomen
DTV 5 YLE FST		Naturtimmen	Kritisk
DTV 6 CNN		Lyssna	ABC
DTV 8 YLE24		Glamour	Tänään otsikoissa

FAV Foretrukket INFO Oplysninger Se/planlæg TV/RAD RADIO  
Tilstand Planlæg Opgaveliste



eller



eller



Deaktiver EPG









Vælg DTV eller RADIO program.









Slå de detaljerede oplysninger til eller fra

# EPG (ELEKTRONISK PROGRAMGUIDE)(I DIGITAL TILSTAND)

## Knappernes funktion i 8-dages visningen







-  **RØD** Skift EPG-visning
-  **GRØN** Få vist datoindstillingerne
-  **GUL** Indtast Manual Timer (Manual tidsindstilling) status.
-  **BLÅ** Indtast Schedule List (Tidsplanliste) status.
-  Når du vælger 'Aktuelt udsendt program', går statussen videre til det valgte program, og EPG forsvinder. Når du vælger 'Fremtidig udsendt program', vises der et popup-vindue med optagelsesliste.
-  Vælg Programme (Program).
-  Vælg sendestation



-  Side op/side ned
-  eller  eller  Deaktiver EPG
-  Vælg DTV eller RADIO program.
-  Slå de detaljerede oplysninger til eller fra







## Knappernes funktion i datovisningen

-  **GRØN** Luk visningen med datoindstillinger
-  Skift til den valgte dato
-  Vælg en dato
-  Luk visningen med datoindstillinger
-  eller  eller  Deaktiver EPG



## Knappernes funktion i den udvidede beskrivelsesboks

-  Slå de detaljerede oplysninger til eller fra
-  Tekst op/ned
-  Vælg indstillingsstatussen Timer Record/Remind (Tidsindstillet optagelse/påmindelse).
-  eller  Deaktiver EPG



# EPG (ELEKTRONISK PROGRAMGUIDE)(I DIGITAL TILSTAND)

## Knappernes funktion i visningen med optage-/påmindelsesindstillinger

Angiver et start- eller sluttidspunkt for optagelsen, og angiver kun en påmindelse om starttidspunktet med sluttidspunktet nedtonet.

Denne funktion er kun tilgængelig, når optageudstyret med pin8 optagesignal er tilsluttet TV-OUT(AV1) terminalen med et SCART-kabel.

Optagefunktionen understøttes kun i Digital status og ikke i Analog status.



Sluk for statussen Manual Timer (Manual tidsindstilling).



Vælg funktionsindstillingen Remind (Påmindelse) eller Record (Optagelse).



Vælg Type (Type), Start Time (Starttidspunkt), End time (Sluttidspunkt) eller Programme (Program).



**GUL**

Skift til guidevisning



**BLÅ**

Skift til Schedule List (Tidsplanliste) status.





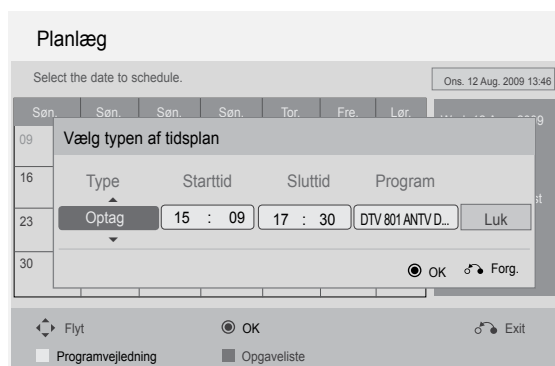



Gem timeroptagelse/påmindelse



## Knappernes funktion i planlægningslisten

Hvis du oprettede en planlægningsliste, vises det planlagte program på det planlagte tidspunkt, selvom et andet program vises på det pågældende tidspunkt.

Det aktuelt optagede emne kan ikke redigeres eller slettes.

-  **GUL** Skift til Manual Timer (Manual tidsindstilling) status.
-  **BLÅ** eller  Skift til guidevisning
-  Gå ud af **Schedule List** (Tidsplanliste).
-  Vælger den ønskede indstilling (Modify (Rediger)/Delete (Slet)/Delete All (Slet alt)).
-  Vælg **Opgaveliste**.
-  Side op/side ned

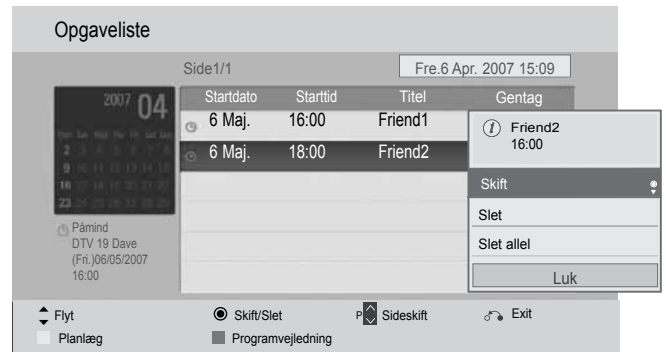

# BILLEDINDSTILLING

## INDSTILLING AF BILLEDSTØRRELSEN (FORMATFORHOLDET)

Du kan se forskellige billedformater på skærmen: 16:9, Kun scanning, Original, Fuld bredde, 4:3, 14:9, Zoom og Biografzoom.

Hvis et ubevægeligt billede vises på skærmen i lang tid, kan billedet blive aftrykt på skærmen og være synligt.

Du kan justere forstørrelsesdelen med knappen  .

Denne funktion fungerer med følgende signal.



Vælg **Billedformat**.

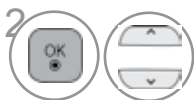

Vælg det ønskede billedformat.

• Du kan også justere **Billedformat** i menuen **BILLEDE**.

• Vælg 14:9, Zoom og Biografzoom som zoomindstilling i billedformatmenuen. Når zoomindstillingen er angivet, vises hurtigmenuen igen.

### • 16:9

Med følgende formatvalg kan du justere billedet vandret, i lineært målforhold, for at udfylde hele skærmen (godt til visning af 4:3-formaterede dvd'er).



### • Kun scanning

Med følgende valgmuligheder kan du se den bedste billedkvalitet, uden at du mister det originale billede i højopløsningskvalitet.

Bemærk: Hvis det originale billede indeholder støj, kan du se billedstøjen ved kanten.

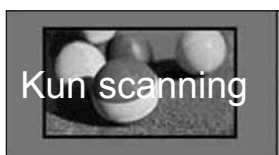

### • Original

Når tv-apparatet modtager bredformatsignaler, ændres det billedformat, der vises, automatisk.

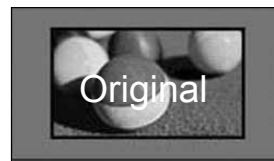

### • Fuld bredde

Når tv'et modtager bredformatsignalet, vil du således kunne justere billedet vandret eller lodret i lineært målforhold, så det fylder hele skærmen

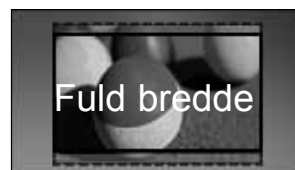

#### • 4:3

Med følgende formatvalg vil du se et billede med et originalt 4:3-billedformat med grå søjler i højre og venstre side af skærmen.



#### • 14:9

Billedformatet 14:9 vises på skærmen uden ændringer i billedet. 14:9 skærbilledet vises på samme måde som i 4:3, men det er udvidet foroven og forned.



#### • Zoom

Med følgende formatvalg vil du se billedet uden ændringer og på hele skærmen. Det øverste og nederste af billedet vil dog blive beskåret.



#### • Biografzoom

Vælg Cinema Zoom (Biografzoom), når du vil forstørre billedet og bevare proportionerne.

Bemærk: Hvis du forstørrer eller formindsker billedet, kan det blive forvansket.



Knappen ◀ eller ▶: Juster den forstørrede proportion af Cinema Zoom (Biografzoom). Justeringsområdet er 1 til 16.

Knappen ▼ eller ▲: Flytning af skærmen.

### ! BEMÆRK

- ▶ Du kan kun vælge 4:3 og 16:9 (bredformat), 14:9, **Zoom/Biografzoom** under Komponent.
- ▶ Du kan kun vælge 4:3, Original, 16:9 (bredformat), **14:9, Zoom/Biografzoom** under HDMI.
- ▶ Du kan kun vælge 4:3, 16:9 (bredformat) i RGB-PC/HDMI-PC-tilstand.
- ▶ Indstillingen **Kun scanning** er tilgængelig i tilstandene DTV/HDMI/Komponent (over 720p).
- ▶ I Analogue/DTV/AV/Scart (Analog/DTV/AV/Scart) status er Full Wide tilgængelig.

# BILLEDINDSTILLING

## GUIDEN BILEDE

Brug den til at kalibrere skærmbilledkvaliteten ved at justere sort/hvid-niveauet m.v. Alle brugere kan kalibrere skærmbilledkvaliteten ved at følge trinene.

Ved at justere billedet til Lav, Anbefalet eller Høj kan du eksempelvis ændre resultatet.

I RGB-PC/HDMI-PC/DVI-PC status aktiveres ændret farve, tone og H/V skarphed værdierne ikke.



Vælg **BILLEDE**.

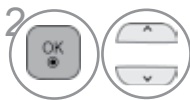

Vælg **Guiden Billede**.

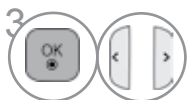

Adjust **Standard**(Sort niveau, Hvidniveau, Farvetone, Farve, Vandret skarphed, Lodret skarphed, Baggrundslys) eller **Foretrukne**(Sort niveau, Hvidniveau, Farvetone, Farve, Skarphed, Dynamisk kontrast, Farvetmp., Baggrundslys).

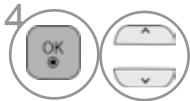

Vælg inputkilden, som indstillingerne skal gælde for.



- Hvis du stopper indstillingen, inden du er færdig, træder ændringerne ikke i kraft
- Den justerede værdi gemmes i **Ekspert1**.
- Når billedguiden har indstillet billedkvaliteten, deaktiveres energisparetilstanden.
- Hvis indstillingen af billedkvalitet ændres i **Expert1(Ekspert1)**, skal du gå ind i **Picture Reset(Nulstil billede)** før du går ind i **Picture Wizard(Guiden Billede)** for at nulstille indstilling af billedkvalitet.
- **Standard** : tilstand indstilling af standard billedkvalitet.
- **Preferred(Foretrukne)** : tilstand til indstilling af brugertilpasset billedkvalitet i stedet for standardbilledet.

- Tryk på knappen **MENU/EXIT** (Menu/afslut) for at gå tilbage til normal TV-visning.
- Tryk på knappen **BACK** (TILBAGE) for at gå til forrige menuskærm.

## ENERGY SAVING(ENERGISPARETILSTAND)

Den reducerer tv'ets strømforbrug.

Standardfabriksindstillingen overholder Energy Star-kravene og kan justeres til et behageligt niveau til hjemmebrug.

Du kan øge skærmens lysstyrke ved at justere **Energibesparelse level** eller ved at indstille Biografitilstand.

Hvis Energy Saving (Energibesparelse) ændres i MHEG-tilstand, anvendes energibesparelsesindstillingen, når MHEG er færdig.

Hvis du vælger "**Afbrydelse af videolyd**", mens du lytter til en radiokanal, reduceres strømforbruget.

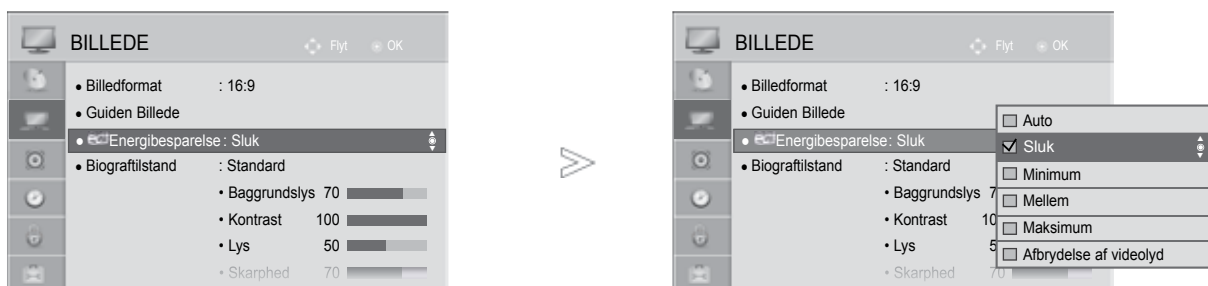

Vælg **BILLEDE**.



Vælg **ENERGISPARELSE**.



Vælg **Auto**(Kun 32/42/46/52/60LD5\*\*\*, 32/40/46/55LE4\*\*\*, 32/37/42/47/55LE5\*\*\*), **Sluk**, **Minimum**, **Mellem**, **Maksimum** eller **Afbrydelse af videolyd**.

- Tryk på knappen **MENU/EXIT** (Menu/afslut) for at gå tilbage til normal TV-visning.
- Tryk på knappen **BACK** (TILBAGE) for at gå til forrige menuskærm.

- Når du vælger Screen Off (Skærm sluk), slukkes skærmen i 3 sekunder, hvorefter Screen Off starter.
- Funktion Baggrundslys fungerer ikke, hvis "Energibesparelse-Auto, maksimum" ændres .
- Du kan også justere denne funktion med knappen Energibesparelse på fjernbetjeningen.
- Hvis du vælger Auto, justeres Baggrundslys automatisk vha. den intelligente sensor til omgivelserne, hvis tv'et har en intelligent sensor. (Kun 32/42/46/52/60LD5\*\*\*, 32/40/46/55LE4\*\*\*, 32/37/42/47/55LE5\*\*\*).

# BILLEDINDSTILLING

## FORVALGTE BILLEDINDSTILLINGER

### Forvalg af billedtilstand

- Levende** Kontrast-, lys-, farve- og skarphedsstyrke til naturtro billede.
- Standard** Den mest almindelige og skærmstatus.
- Biograf** Optimerer video til filmvisning.
- Sport** Optimerer video til sportsbegivenheder.
- Spil** Optimerer video til spil.

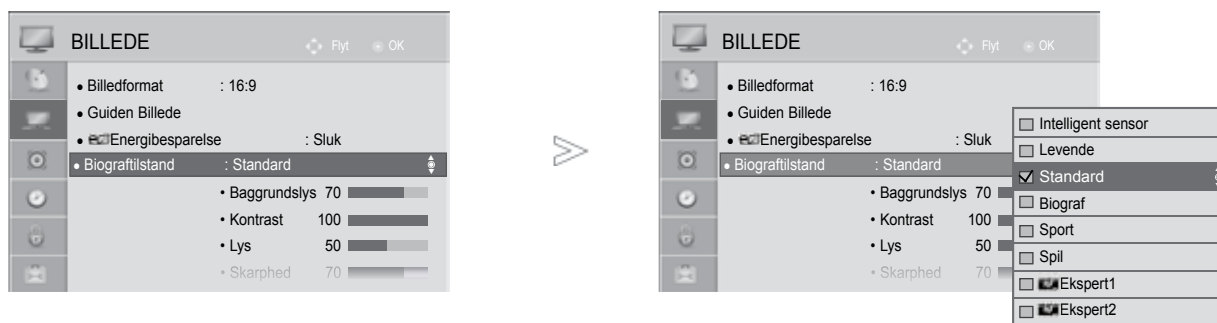

-   Vælg **BILLEDE**.
-   Vælg **Biograftilstand**.
-   Vælg **Intelligent sensor** (Kun 32/42/46/52/60LD5\*\*\*, 32/40/46/55LE4\*\*\*, 32/37/42/47/55LE5\*\*\*), **Levende**, **Standard**, **Biograf**, **Sport** eller **Spil**.

- Tryk på knappen **MENU/EXIT** (Menu/afslut) for at gå tilbage til normal TV-visning.
- Tryk på knappen **BACK** (TILBAGE) for at gå til forrige menuskærm.

- Indstillingen **Billedtilstand** bruges til at justere tv-billedet til den bedste billedkvalitet. Vælg den ønskede tilstand i menuen **Billedtilstand** på baggrund af programkategorien.
- Når den intelligente sensorfunktion er slået til, justeres billedet automatisk til den optimale visning i forhold til omgivelserne.
- Du kan også justere billedtilstanden i **Q.Menu** (Hurtigmenu).
- **Intelligent sensor** : Justerer billedet efter omgivelserne.



# MANUEL BILLEDJUSTERING

## Billedtilstand – brugerindstilling

### Baggrundslys

Du kan styre skærmens lysstyrke ved at justere LCD-skærmens lysstyrke. Justering af baggrundslyset ved at indstille apparatets lysstyrke anbefales.

### Kontrast

Justerer signalniveauet mellem sort og hvidt på billedet. Du kan bruge Kontrast, når billedets lyse del er mættet.

### Lys

Justerer signalets basisniveau på billedet.

### Skarphed

Justerer niveauet af skarphed i kanterne mellem billedets lyse og mørke områder. Jo lavere niveauet er, desto blødere er billedet.

### Farve

Ajusterer alle farvers intensitet.

### Farvetone

Justerer balancen mellem røde og grønne niveauer.

### Farvetmp.

Du skal justere til venstre for at gøre billedet rødtligt og justere til højre for at gøre billedet blåligt.

Denne funktion er ikke tilgængelig, hvis du har valgt "**Intelligent sensor**". (Kun 32/42/46/52/60LD5\*\*\*, 32/40/46/55LE4\*\*\*, 32/37/42/47/55LE5\*\*\*)..

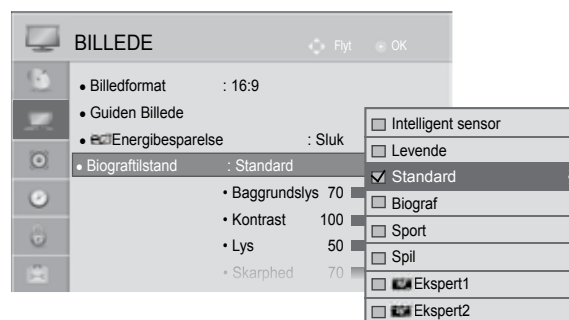

-   Vælg **BILLEDE**.
-   Vælg **Biografitilstand**.
-   Vælg **Levende, Standard, Biograf, Sport** eller **Spil**.
-   Vælg **Baggrundslys, Kontrast, Lys, Skarphed, Farve, Farvetone** eller **Farvetmp.**
-   Foretag de ønskede justeringer
  - Tryk på knappen **MENU/EXIT** (Menu/afslut) for at gå tilbage til normal TV-visning.
  - Tryk på knappen **BACK** (TILBAGE) for at gå til forrige menuskærm.

### • BFordele ved brug af Baggrundslys

- El-forbruget reduceres med op til 60 %.
- Den sorte lysstyrke reduceres. (Da sort har en større dybde, opnås en bedre kvalitet).
- Du kan justere lysstyrken og bevare den oprindelige signals opløsning.

### ! BEMÆRK

- ▶ Du kan ikke justere farve, skarphed og farvetone i tilstanden RGB-PC/HDMI-PC til de niveauer, som du foretrækker.
- ▶ Når der er val **Ekspert 1/2**, kan du vælge **Baggrundslys, Kontrast, Lys, H-skarphed, Vskarphed, Farve** eller **Farvetone**.

# BILLEDINDSTILLING

## BILLEDFORBEDRINGSTEKNOLOGI

Du kan kalibrere skærmen til de enkelte billedtilstande eller indstille videoværdien i henhold til den særlige videoskærm.

Du kan indstille videoværdien forskelligt for hver indgang.

Gentag nulstillingen for hver "Nulstil billede" for at nulstille til fabriksstandardskærmen efter justering af de enkelte videotilstande.

Det viste billede kan variere fra billedet på dit tv.



1 Vælg **BILLEDE**.

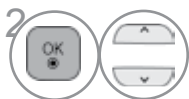

2 Vælg **Avanceret betjening**.

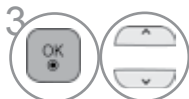

Vælg den ønskede kilde.:

**Dynamisk kontrast, Dynamisk farve, Clear White, Temafarve, Støjreduktion, Digital støjreduktion, Gamma, Sort niveau, Eye Care, Rigtig biograf, Farveområde eller xvYCC. (Se side 100til101)**



4 Foretag de ønskede justeringer

- Tryk på knappen **MENU/EXIT** (Menu/afslut) for at gå tilbage til normal TV-visning.
- Tryk på knappen **BACK** (TILBAGE) for at gå til forrige menuskærm.

# EXPERT PICTURE CONTROL (EKSPERTBILLEDSTYRING)

Indstillingerne **Ekspert1** og **Ekspert2** giver brugerne adgang til flere kategorier, der kan anvendes til at justere billedet og opnå den optimale billedkvalitet.

Dette kan også anvendes til at hjælpe eksperter til at optimere tv'ets ydeevne vha. bestemte videoer.

Image shown may differ from your TV.

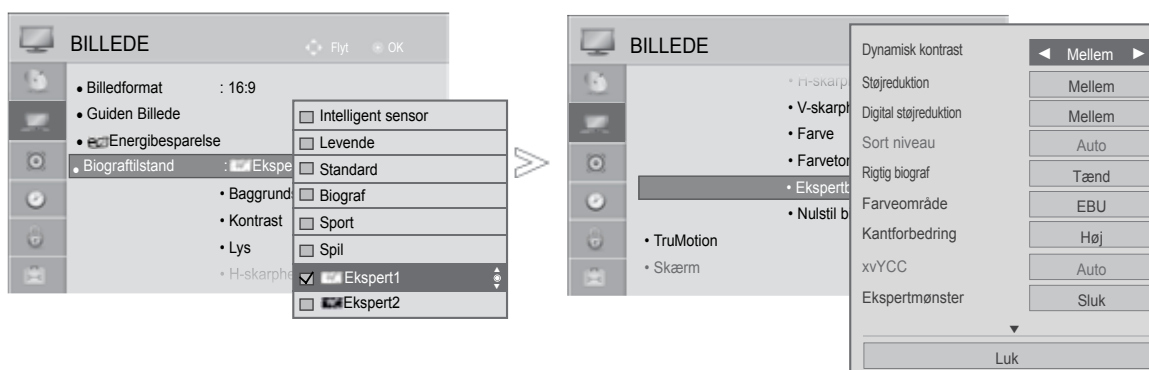

-   Vælg **BILLEDE**.
-   Vælg **Biografitilstand**.
-   Vælg  **Ekspert1** eller  **Ekspert2**.
-   Vælg **Ekspertbetjening**.
-   Vælg den ønskede kilde.
-  Foretag de ønskede justeringer

- Tryk på knappen **MENU/EXIT** (Menu/afslut) for at gå tilbage til normal TV-visning.
- Tryk på knappen **BACK** (TILBAGE) for at gå til forrige menuskærm.

# BILLEDINDSTILLING

\*Denne funktion er ikke tilgængelig på alle modeller.

Dynamisk kontrast (Sluk/Lav/Mellem/Høj)	<ul style="list-style-type: none"> <li>■ Justerer kontrasten til det bedste niveau iht. skærmens lysstyrke. Billedet forbedres ved at gøre lyse områder lysere og mørke områder mørkere.</li> </ul>
Dynamisk farve (Sluk/Lav/Høj)	<ul style="list-style-type: none"> <li>■ Justerer skærmfarverne, så de ser mere naturtro, detaljerede og klare ud. Denne funktion forbedrer nuance, mætning og luminans, så rød, blå, grøn og hvid kommer til at se mere naturtro ud</li> </ul>
Temafarve (-5 til 5)	<ul style="list-style-type: none"> <li>■ Ligner rigtig hud, da hudområder detekteres i videoen.</li> </ul>
Støjreduktion (Sluk/Lav/Mellem/Høj/ Auto (Kun i analog til- stand))	<ul style="list-style-type: none"> <li>■ Reducerer skærmstøj uden at det går ud over videokvaliteten.</li> </ul>
Digital støjreduktion (Lav/Mellem/Høj/Sluk)	<ul style="list-style-type: none"> <li>■ Fjerner støj i MPEG-komprimerede videoer.</li> </ul>
Gamma (Avanceret betjening: Lav/Mellem/Høj Ekspertbetjening: 1.9/2.2/2.4)	<ul style="list-style-type: none"> <li>■ Du kan justere billedets lysstyrke i mørke område og mellemgrå områder. <ul style="list-style-type: none"> <li>• <b>Lav/1.9</b> : Gør billedets mørke- og mellemgrå områder lysere.</li> <li>• <b>Mellem/2.2</b> : Udtrykker originalbilledets niveauer.</li> <li>• <b>Høj/2.4</b> : Gør billedets mørke- og mellemgrå områder mørkere.</li> </ul> </li> </ul>
Sort niveau (Lav/Høj/Auto)	<ul style="list-style-type: none"> <li>• <b>Lav</b> : Billedet på skærmen bliver mørkere.</li> <li>• <b>Høj</b> : Billedet på skærmen bliver lysere.</li> <li>• <b>Auto</b> : Registrerer skærmens sorte niveau og indstiller det automatisk på High (Høj) eller Low (Lav).</li> <li>■ Indstil skærmens sorte niveau til et korrekt niveau.</li> <li>■ Med denne funktion er det muligt at vælge "Lav" eller "Høj" i følgende tilstande: AV(NTSC-M), HDMI eller Komponent. I modsat fald indstilles "Black level" (Sortniveau) til "Auto".</li> </ul>
Clear White (Sluk/Lav/Høj)	<ul style="list-style-type: none"> <li>■ Gør det hvide område på skærmen lysere og klarere.</li> </ul>
Eye Care (Lav/Høj/Sluk)	<p>*Denne funktion er ikke tilgængelig på alle modeller.</p> <ul style="list-style-type: none"> <li>■ Justerer skærmens lysstyrke for at forhindre at den bliver for lys. Dæmper meget lyse billeder.</li> <li>■ Denne funktion er deaktiveret i "Biografilstand-Vivid, Cinema, Intelligent sensor"(Kun 32/42/46/52/60LD5***, 32/40/46/55LE4***, 32/37/42/47/55LE5***)".</li> </ul>
Rigtig biograf (Tænd/Sluk)	<ul style="list-style-type: none"> <li>■ Du kan se biograflignende video ved at udelukke rysteeffekten.</li> <li>■ Vælg denne funktion, når du ser film, der stammer fra originalt filmindhold.</li> <li>■ Denne funktion fungerer, selvom TruMotion er slået fra.</li> </ul>





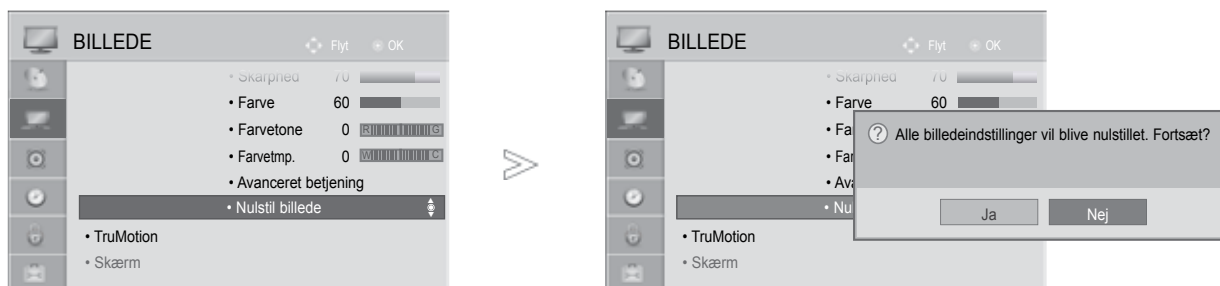

<p>Farveområde (Avanceret betjening: Bred/Standard)</p>	<ul style="list-style-type: none"> <li>• <b>Standard</b> : Tilstand, der giver de oprindelige farver iht. inputsignalets standard afhængigt af skærmmarakteristikken.</li> <li>• <b>Bred</b>: Tilstand til brug af maksimale farveområde på tv-skærmen. <ul style="list-style-type: none"> <li>■ Maksimerer udnyttelsen af farveområdet, som kan angives.</li> </ul> </li> </ul>
<p>Farveområde (Ekspertbetjening: EBU/SMPTE/BT709/ Bred/Standard)</p>	<ul style="list-style-type: none"> <li>■ Viser signalets farveindhold i <b>Ekspertbetjening</b>.</li> </ul>
<p>Kantforbedring (Sluk/Lav/Høj)</p>	<ul style="list-style-type: none"> <li>■ Viser klare og markante, men alligevel naturlige hjørner af videoen.</li> <li>■ Denne funktion kan bruges i "Picture Mode-Expert".</li> </ul>
<p>xvYCC (Auto/off/on)</p>	<p>*Denne funktion er ikke tilgængelig på alle modeller.</p> <ul style="list-style-type: none"> <li>■ Denne funktion bruges til at angive fyldige farver.</li> <li>■ Denne funktion er aktiveret i "Biograftilstand - Biograf, Ekspert", når xvYCC-signalet udsendes via HDMI.</li> </ul>
<p>Ekspertmønster (Sluk/Mønster1/ Mønster2)</p>	<ul style="list-style-type: none"> <li>■ Dette er mønsteret, som eksperten skal bruge til justeringen.</li> <li>■ Denne funktion er aktiveret i "Biograftilstand - Ekspert", når der vises DTV.</li> </ul>
<p>Farvefilter (Sluk/Rød/Grøn/Blå)</p>	<ul style="list-style-type: none"> <li>■ Dette er mønsteret, som eksperten skal bruge til justeringen. Denne funktion er aktiveret i "Biograftilstand - Ekspert", når der vises DTV.</li> </ul>
<p>Farvetmp. (Mellem/Varm/Kold)</p>	<p>Denne funktion justerer skærmens generelle farve som ønsket.</p> <p>a. • Metode: 2 point</p> <ul style="list-style-type: none"> <li>• Mønster: Indvendigt, udvendigt</li> <li>• Rød/Grøn/Blå kontrast, Rød/Grøn/Lys:</li> </ul> <p>Justeringsområdet er -50 til +50.</p> <p>b. • Metode: 10 point IRE</p> <ul style="list-style-type: none"> <li>• Mønster: Indvendigt/udvendigt</li> <li>• IRE (Institute of Radio Engineers) er en enhed til visning af videosignalets størrelse og kan indstilles til 10, 20, 30 til 100. Du kan justere rød, grøn og blå afhængigt af de enkelte indstillinger.</li> <li>• Luminans: Denne funktion viser den beregnede luminans ved 2.2 gamma. Du kan angive den ønskede luminansværdi ved 100 IRE. Luminansværdien for 2.2 gamma vises i intervaller på 10 fra 10 IRE til 90 IRE.</li> <li>• Rød/Grøn/Blå: Justeringsområdet er -50 til +50.</li> </ul>
<p>Farvestyringssystem</p>	<ul style="list-style-type: none"> <li>■ Værktøjet, som eksperter bruger til justering vha. testmønstre uden at påvirke andre farver, men kan bruges til selektiv justering af de seks farveområder (Red (Rød)/Green (Grøn)/Blue (Blå)/Yellow (Gul)/Cyan/Magenta). Farveforskellene er muligvis ikke tydelige, selvom justeringen foretages til video generelt.</li> <li>■ Justerer (Red (Rød)/Green (Grøn)/Blue (Blå)/Yellow (Gul)/Cyan/Magenta) <ul style="list-style-type: none"> <li>• Red (Rød)/Green (Grøn)/Blue (Blå)/Yellow (Gul)/Cyan/Magenta farve: Justeringsområdet er -30 til +30</li> <li>• Red (Rød)/Green (Grøn)/Blue (Blå)/Yellow (Gul)/Cyan/Magenta tone: Justeringsområdet er -30 til +30</li> </ul> </li> <li>■ Denne funktion er deaktiveret i RGB-PC- og HDMI (PC)-tilstand.</li> </ul>

# BILLEDINDSTILLING

## GENDANNELSE AF STANDARDINDSTILLINGER

Standardindstillingerne gendannes for de valgte billedtilstande.



-   Vælg **BILLEDE**.
-   Vælg **Nulstil billede**.
-   Vælg **Ja** eller **Nej**.
-  Initialize the adjusted value.

- Tryk på knappen **MENU/EXIT** (Menu/afslut) for at gå tilbage til normal TV-visning.
- Tryk på knappen **BACK** (TILBAGE) for at gå til forrige menuskærm.

# TRUMOTION (TRUMOTION)

(Kun 32/42/46/52/60LD5\*\*\*, 32/37/42/47/55LE5\*\*\*)

It is used for the best picture quality without any motion blur or judder when you enter a quick image or Film Source.

**Høj** : Giver en mere jævn billedgengivelse.

**Lav** : Giver en jævn billedgengivelse. Brug denne indstilling som standard.

**Sluk** : Slå funktionen TruMotion fra.

**User (Bruger)**: Brugeren kan indstille niveauet for **Judder (Judder/Rykvise bevægelser)** og **Blur (Sløret)** i funktionen TruMotion afhængigt af hinanden.

- **Judder** : Justerer støjen på skærmen.

- **Blur** : Justerer after-image på skærmen.

Denne funktion deaktiveres, når indstillingerne RGB-PC og HDMI-PC er valgt.

Hvis du aktiverer "TruMotion", kan der forekomme støj på skærmen.

Hvis det er tilfældet, skal du indstille "TruMotion" til "Off" (Fra).

Hvis du vælger "**Picture Mode-Game (Billedstatus-Spil)**", skal du indstille "TruMotion" til "Off (Sluk)".



-   Vælg **BILLEDE**.
-   Vælg **TruMotion** (TruMotion).
-   Vælg **Lav, Høj, bruger eller Sluk**.
-  Foretag de ønskede justeringer

- Tryk på knappen **MENU/EXIT** (Menu/afslut) for at gå tilbage til normal TV-visning.
- Tryk på knappen **BACK** (TILBAGE) for at gå til forrige menuskærm.

# BILLEDINDSTILLING

## POWER INDICATOR (STRØMINDIKATOR)

(Kun 32/42/46/52/60LD5\*\*\*, 32/40/46/55LE4\*\*\*, 32/37/42/47/55LE5\*\*\*)

Den hjælper ved justering af luminansen af kørende LED, når strømmen sluttes.

### Standby-lys

Bestemmer, hvorvidt indikatorlyset på tv'ets forside skal være Tænd eller Sluk i standbytilstand.

### Strømindikatorlampe

Bestemmer, hvorvidt indikatorlyset på tv'ets forside skal være Tænd eller Sluk, når der tændes



-   Vælg **ALTERNATIV**.
-   Vælg **Strømindikator**.
-   Vælg **Standby-lys** eller **Strømindikatorlampe**.
-  Vælg den ønskede kilde.







- Tryk på knappen **MENU/EXIT** (Menu/afslut) for at gå tilbage til normal TV-visning.
- Tryk på knappen **BACK** (TILBAGE) for at gå til forrige menuskærm.

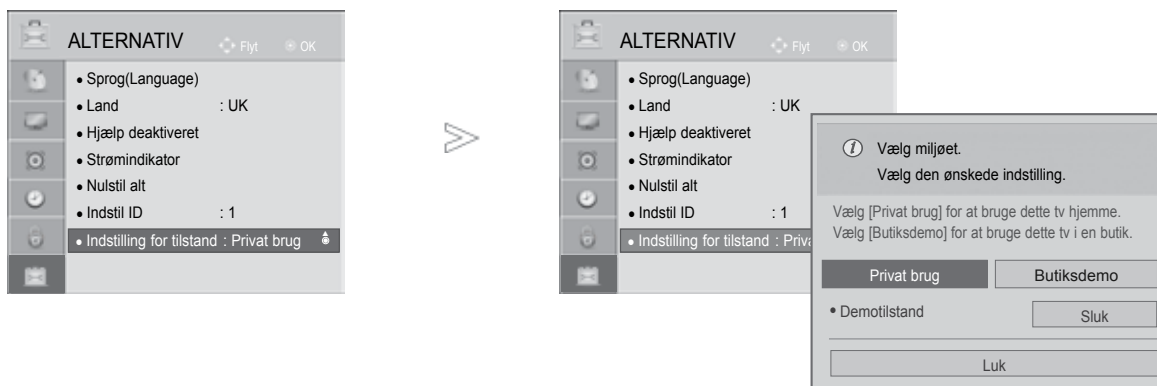

# MODE SETTING(TILSTANDSINDSTILLING)

Det anbefales at indstille tv'et på "**Privat brug**" for at opnå det bedste billede i et hjem. "**Butiksdemo**" er den optimale indstilling til visning i butikker.



-   Vælg **ALTERNATIV**.
-   Vælg **Indstilling for Tilstand**.
-   Vælg **Butiksdemo** eller **Privat brug**.
-  Gem.

# BILLEDINDSTILLING

## DEMO MODE (DEMOTILSTAND)

Vis diasshowet, der forklarer dette tv's forskellige logoer.









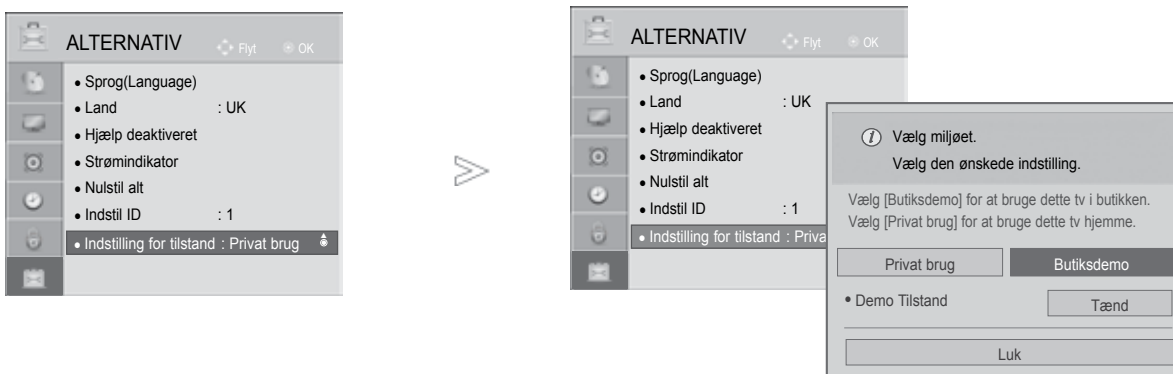

Det er ikke muligt at bruge demo Tilstand i hjemmebrugstilstand.

I Butiksdemo aktiveres demotilstand automatisk.

Når demotilstand er slået fra i Butiksdemo, kører demotilstanden ikke, og det er kun skærmen, der nulstilles.

Skærbilledet nulstilles automatisk efter 5 minutter i demotilstand.



-   Vælg **ALTERNATIV**.
-   Vælg **Indstilling for tilstand**.
-   Vælg **Butiksdemo**.
-    Vælg **Tænd** for at vise tv'ets forskellige logoer.  
Vend tilbage til tv-visning.
-  Tryk på en vilkårlig knap, hvis du vil stoppe demoen. (undtagen MUTE (Slå lyd fra), knappen  $\triangleleft$ +, -)

- Tryk på knappen **MENU/EXIT** (Menu/afslut) for at gå tilbage til normal TV-visning.
- Tryk på knappen **BACK** (TILBAGE) for at gå til forrige menuskærm.

# INDSTILLING AF SPROG OG LYD

## AUTOMATISK LYDSTYRKEJUSTERING

Funktionen til automatisk lydstyrkejustering bruges til at bevare et ensartet lydstyrkeniveau, selvom du skifter program.

Da alle tv-stationer har hver sine signalforhold, kan det være nødvendigt at ændre lydstyrken, hver gang der skiftes kanal. Med denne funktion kan brugerne få et stabilt lydstyrkeniveau ved at foretage automatiske justeringer for hvert program.

Hvis lyd kvaliteten eller lydstyrken ikke er på det niveau, du vil have, anbefales det, at du bruger et separat hjemmebiografssystem eller en forstærker for at håndtere forskellige brugermiljøer.

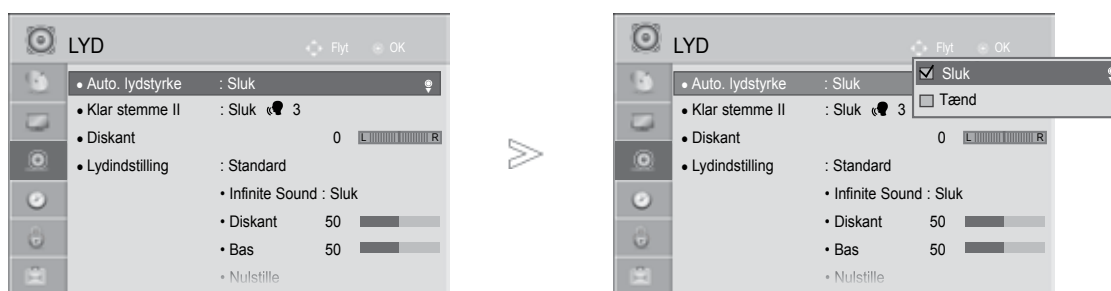

- 1   Vælg **LYD**.
- 2   Vælg **Auto. lydstyrke**.
- 3   Vælg **Tænd** eller **Sluk**.

- Tryk på knappen **MENU/EXIT** (Menu/afslut) for at gå tilbage til normal TV-visning.
- Tryk på knappen **BACK** (TILBAGE) for at gå til forrige menu-skærm.

# INDSTILLING AF SPROG OG LYD

## CLEAR VOICE II (KLAR STEMME)



Denne funktion udskiller det menneskelige lydrområde fra andre lydrområder, så gengivelse af menneskelige stemmer bliver bedre.



- 1   Vælg **LYD**.
- 2   Vælg **Klar stemme II**.
- 3   Vælg **Tænd** eller **Sluk**.

- Hvis du vælger "**On**" ("Tænd") for **Klar stemme II** (Clear Voice II), **Infinite Sound**, så virker funktionen ikke.
- Vælg niveauer fra "-6" til "+6".

### Justering af niveauet for Klar stemme, når der er valgt Tænd

- 4  Vælg **Niveau**.
- 5  Foretag de ønskede justeringer.

- Tryk på knappen **MENU/EXIT** (Menu/afslut) for at gå tilbage til normal TV-visning.
- Tryk på knappen **BACK** (TILBAGE) for at gå til forrige menuskærm.

# FORVALG AF LYDINDSTILLINGER – SOUND MODE (LYDTILSTAND)

Du kan vælge den ønskede lydindstilling; Standard, Musik, Biograf, Sport eller Spil, og du kan desuden justere Bas og Diskant.

Indstillingen Lydindstilling giver dig mulighed for at opnå den bedste lyd uden at foretage nogen særlige indstillinger.

Tv-apparatet vælger automatisk de bedste lydindstillinger ud fra programmets indhold.

Indstillingerne Standard, Musik, Biograf, Sport og Spil er forudindstillet, så der opnås den optimale lyd kvalitet.

- Standard** Giver lyd i standardkvalitet.
- Musik** Optimerer lyden til musik.
- Biograf** Optimerer lyden til filmvisning.
- Sport** Optimerer lyden til sportsbegivenheder.
- Spil** Optimerer lyden til spil.

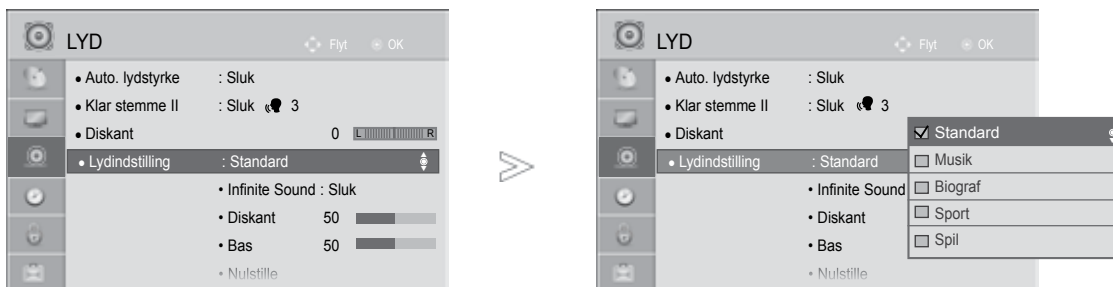

1   Vælg **LYD**.

2   Vælg **Lydindstilling**.

3   Vælg **Standard, Musik, Biograf, Sport eller Spil**.

• Du kan også justere **Lydindstilling** i **Q.Menu** (Hurtigmenu).

- Tryk på knappen **MENU/EXIT** (Menu/afslut) for at gå tilbage til normal TV-visning.
- Tryk på knappen **BACK** (TILBAGE) for at gå til forrige menuskærm.

# INDSTILLING AF SPROG OG LYD

## JUSTERING AF LYDINDSTILLINGERNE – USER (BRUGER)

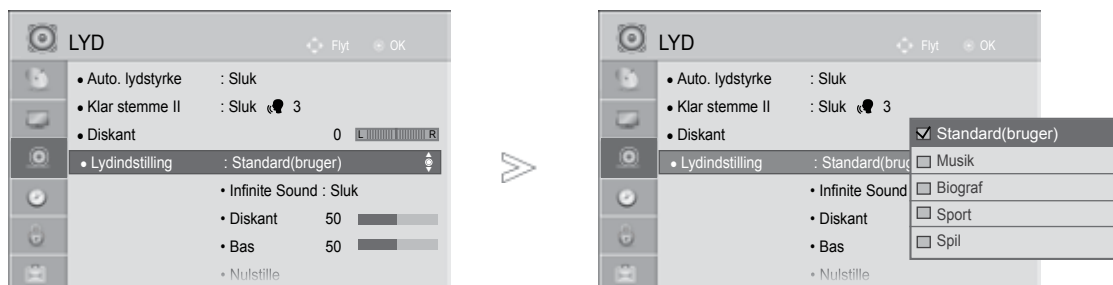

Vælg **LYD**.

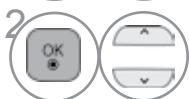

Vælg **Lydindstilling**.



Vælg **Standard, Musik, Biograf, Sport** eller **Spil**.



Vælg **Diskant** eller **Bas**.



Angiv det ønskede lydniveau.

- Tryk på knappen **MENU/EXIT** (Menu/afslut) for at gå tilbage til normal TV-visning.
- Tryk på knappen **BACK** (TILBAGE) for at gå til forrige menuskærm.

## INFINITE SOUND

Select this option to sound realistic.



Vælg **LYD**.

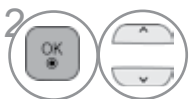

Vælg **Infinite Sound**.

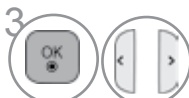

Vælg **Tænd** eller **Sluk**.

**Infinite Sound:** Infinite Sound er en patenteret LG ejendomsretlig teknologi til lydbehandling, der tilstræber en immersiv 5.1 surroundlydefterligning i de to forreste højttalere.

- Tryk på knappen **MENU/EXIT** (Menu/afslut) for at gå tilbage til normal TV-visning.
- Tryk på knappen **BACK** (TILBAGE) for at gå til forrige menuskærm.

# DISKANT

Juster lyden, så den passer til din smag og forholdene i lokalet.



- 1   Vælg **LYD**.
- 2   Vælg **Diskant**.
- 3   Foretag de ønskede justeringer.

- Tryk på knappen **MENU/EXIT** (Menu/afslut) for at gå tilbage til normal TV-visning.
- Tryk på knappen **BACK** (TILBAGE) for at gå til forrige menuskærm.

# INDSTILLING AF SPROG OG LYD

## TV-HØJTTALERE TIL/FRA

Du kan justere den interne højt-talerstatus.

TV'ets højt-taler fungerer, selv uden videosignal, i AV, COMPONENT, RGB og HDMI1 med HDMI til DVI-kabel.

Hvis du vil bruge dit eksterne hifi-stereosystem, skal du slukke for tv'ets interne højttalere.

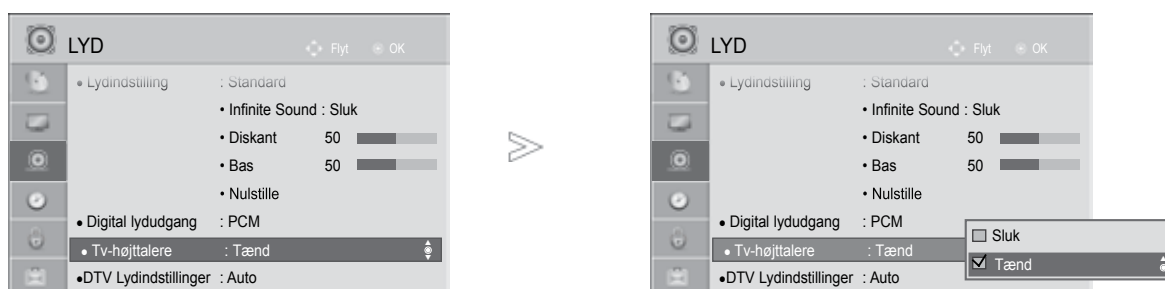

- 1   Vælg **LYD**.
- 2   Vælg **Tv-højttalere**.
- 3   Vælg **Tænd** eller **Sluk**.

- Tryk på knappen **MENU/EXIT** (Menu/afslut) for at gå tilbage til normal TV-visning.
- Tryk på knappen **BACK** (TILBAGE) for at gå til forrige menuskærm.

### ! BEMÆRK







- ▶ Outputtet skifter automatisk til hjemmebiografens højttaler, hvis der slukkes for tv'ets højttaler, mens Simplink-hjemmebiografen fungerer, men når tv'ets højttaler tændes, sendes lyden til tv-højttaleren.
- ▶ Visse menuer i AUDIO (LYD) er deaktiveret, når TV Speaker (TV-højttaler) er indstillet til Off (Fra).

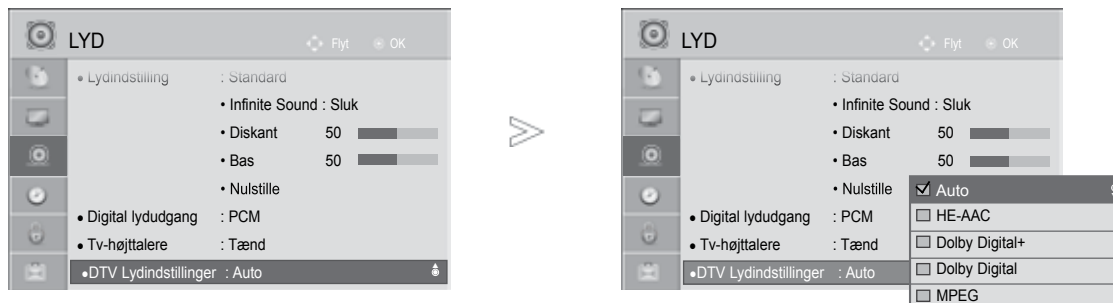

# DTV-LYDINDSTILLING (KUN I DIGITAL TILSTAND)

Hvis der findes forskellige lydtyper i et indgangssignal, kan du med denne funktion vælge den lydtype, du ønsker.

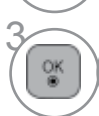

-   Vælg **LYD**.
-   Vælg **DTV Lydindstillinger**.
-   Vælg **Auto, HE-AAC, Dolby Digital +, Dolby Digital** eller **MPEG**.

- Tryk på knappen **MENU/EXIT** (Menu/afslut) for at gå tilbage til normal TV-visning.
- Tryk på knappen **BACK** (TILBAGE) for at gå til forrige menuskærm.

- **Auto:** Automatisk lydudgang i rækkefølgen **HE-AAC > Dolby Digital+ > Dolby Digital > MPEG**.
- **HE-AAC, Dolby Digital+, Dolby Digital, MPEG:** Gør det muligt for brugerne at vælge den lydtype, de ønsker.  
f.eks.) Hvis **MPEG** er valgt, udsendes altid **MPEG**.  
Hvis MPEG ikke understøttes angives en anden audiotype på listen.
- Se side 120 til 121 (Valg af lydprog)

# INDSTILLING AF SPROG OG LYD

## VALG AF DIGITAL LYDUDGANG

Indstillingen Digital Audio Out (Digital lydudgang) giver dig mulighed for at vælge den ønskede digitale lydudgang.

Tv-apparatet kan kun gengive Dolby Digital-lyd, hvis den valgte tv-kanal sender i Dolby Digital-format. Hvis Dolby digital er tilgængelig, og der vælges Auto i menuen Digital Audio Out (Digital Audio Ud) indstilles SPDIF-udgangen (Sony Philips Digital InterFace) til Dolby Digital.

Hvis der vælges Auto i menuen Digital Audio Out (Digital Audio Ud), indstilles SPDIF-udgangen til PCM (Pulse-code modulation).

Der afspilles kun Dolby Digital-lyd, selvom der er valgt både Dolby Digital og lydsprog for en kanal, der sender i Dolby Digital-format.

Denne funktion vises ikke i ATV-tilstand.

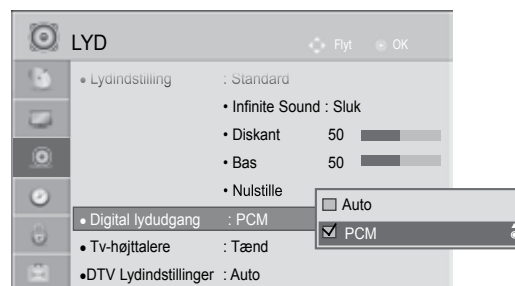

- 1 Vælg **LYD**.
- 2 Vælg **Digital lydudgang**.
- 3 Vælg **Auto** eller **PCM**.



Fremstillet under licens fra Dolby Laboratories. "Dolby" og det dobbelte D-symbol er varemærker tilhørende Dolby Laboratories.

- Nogle DVD-afspillere kan muligvis ikke overføre SPDIF-lyd, når HDMI-tilstanden er valgt. Hvis det er tilfældet, skal du indstille den digitale lydudgang for DVD-afspilleren til PCM. (Dolby Digital Plus understøttes ikke i HDMI).

Element	Audio-indgang	Digital Audio-udgang
Auto (højtaler til)	MPEG DD DD+ HE-AAC	PCM DD DD PCM
Auto (Højtaler fra)	MPEG DD DD+ HE-AAC	PCM DD DD DD
Bitstream	PCM	PCM

- Tryk på knappen **MENU/EXIT** (Menu/afslut) for at gå tilbage til normal TV-visning.
- Tryk på knappen **BACK** (TILBAGE) for at gå til forrige menuskærm.

# NULSTILLING AF LYD

Det er muligt at gendanne standardindstillingerne for den valgte lydtilstand.

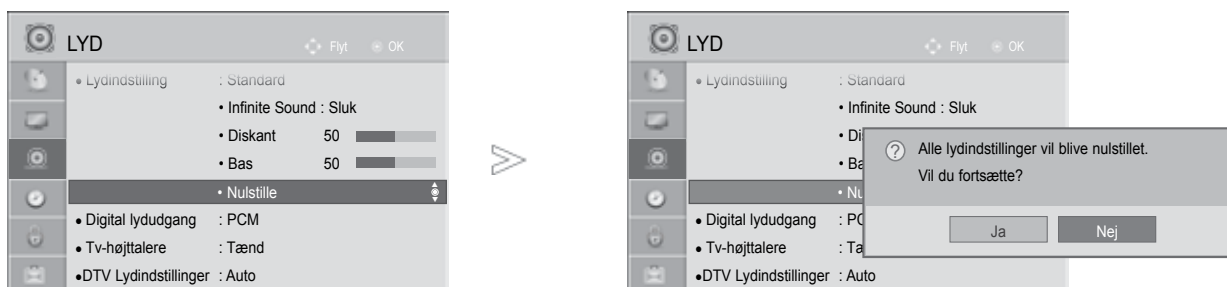

-   Vælg **LYD**.
-   Vælg **Nulstille**.
-   Vælg **Ja** eller **Nej**.
-  Initialiser den justerede værdi.

- Tryk på knappen **MENU/EXIT** (Menu/afslut) for at gå tilbage til normal TV-visning.
- Tryk på knappen **BACK** (TILBAGE) for at gå til forrige menuskærm.

# INDSTILLING AF SPROG OG LYD

## AUDIO DESCRIPTION (LYDBESKRIVELSE)(KUN I DIGITAL TILSTAND)



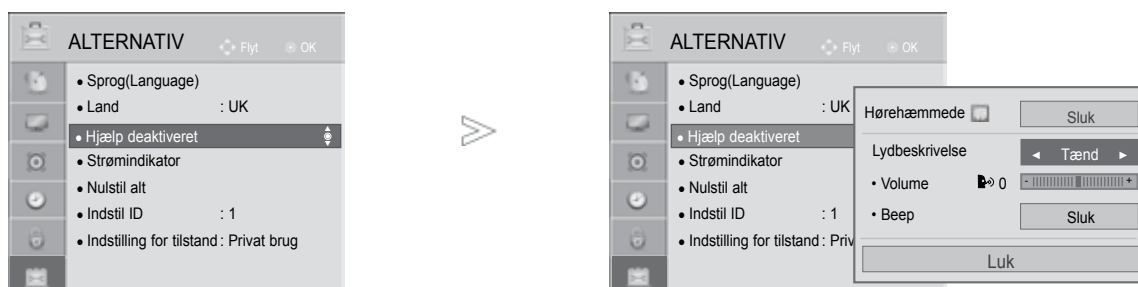

Denne funktion er for blinde. Den giver ud over den sædvanlige lyd en beskrivelse af den aktuelle situation i et tv-program.

Hvis indstillingen Audio Description On (Lydbeskrivelse Til) er valgt, udsendes der almindelig lyd og lydbeskrivelse i forbindelse med programmer, som har lydbeskrivelse.



- 1   Vælg **ALTERNATIV**.
- 2   Vælg **Hjælp deaktiveret**.
- 3   Vælg **Lydbeskrivelse**.

### Justering af lydstyrken for Lydbeskrivelse, når der er valgt Tænd

- 4   Vælg **Volumen** eller **Beep**.
- 5   Initialiser den justerede værdi.



## STEREO/DOBBELT MODTAGELSE(KUN I ANALOG TILSTAND)

Når du har valgt et program, vises lydoplysningerne for stationen sammen med programnummeret og stationsnavnet.



Udsendelse	Skærmtekst
Mono	MONO
Stereo	STEREO
Dual	DUAL I, DUAL II, DUAL I+II

### ■ Vælge mono lyd

Hvis modtagelsen af stereosignalet er dårligt, kan du skifte til mono. Når du skifter til mono, bliver lyd gengivelsen klarere.

### ■ Vælge sprog til flersproglige udsendelser

Hvis et program kan modtages på to forskellige sprog, kan du skifte til DUAL I (Dobbelt I), DUAL II (Dobbelt II) eller DUAL I+II (Dobbelt I+II).

- DUAL I** sender udsendelsens primærsprog til højttalerne.
- DUAL II** sender udsendelsens sekundærsprog til højttalerne.
- DUAL I+II** sender et sprog i hver højttaler.

# INDSTILLING AF SPROG OG LYD

## NICAM-MODTAGELSE(KUN I ANALOG TILSTAND)

Hvis fjernsynet er udstyret med en NICAM-modtager, kan du vælge at modtage digital lyd NICAM (Near Instantaneous Companding Audio Multiplexing).

Du kan indstille lydudgangen, så det udgående lydsignal passer til den type udsendelse, der modtages.

- 
- 1 Når der modtages **NICAM** mono, kan de vælge **NICAM MONO** eller **FM MONO**.
  - 2 Når der modtages **NICAM** stereo, kan de vælge **NICAM STEREO** eller **FM MONO**.  
Hvis stereosignalet er svagt, så skift til **FM MONO**.
  - 3 Når der modtages **NICAM** dobbeltsprog, kan de vælge **NICAM DUAL I**, **NICAM DUAL II** eller **NICAM DUAL I+II** eller **FM MONO**.
- 

## VALG AF HØJTTALERLYDUDGANG

I AV, Komponent, RGB eller HDMI -tilstand kan du vælge hvilken lyd, der skal sendes til højre og venstre højttaler.

Vælg lydudgangen.

**L+R:** Audiosignalet fra audioindgang L sendes til venstre højttaler, mens audiosignalet fra audioindgang R sendes til højre høttaler.

**L+L:** Audiosignalet fra audioindgang L sendes til venstre og højre højt-taler.

**R+R:** Lydsignalet fra lydindgangen R sendes til den venstre og den højre højttaler.

# VALG AF MENUSPROG/LAND PÅ SKÆRMEN

Menuen med installationsvejledninger vises på skærmen, når fjernsynet tændes første gang.

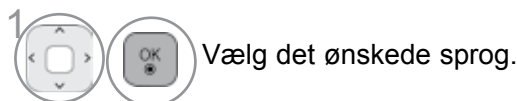

\* Gør følgende, hvis du vil ændre sprog/land:



- Tryk på knappen **MENU/EXIT** (Menu/afslut) for at gå tilbage til normal TV-visning.
- Tryk på knappen **BACK** (TILBAGE) for at gå til forrige menu-skærm.

## ! BEMÆRK

- ▶ Hvis du ikke afslutter indstillingen af **Installation Guide** (Installationsvejledningen) ved at trykke på **BACK** (TILBAGE), eller hvis du holder pause i OSD (På-skærmen visning), så vises installationsmenuen igen og igen, hver gang der tændes for TV'et, indtil indstillingen er udført.
- ▶ Hvis du vælger det forkerte lokale land, vises teleteksten muligvis ikke korrekt på skærmen, og der kan opstå problemer under betjening af teletekst.
- ▶ Funktionen CI (Common Interface) er muligvis ikke tilgængelig på grund af landenes sendebetingelser.
- ▶ Nogle af DTV-funktionerne fungerer muligvis ikke i lande, hvor lovgivningen vedrørende digitale udsendelser ikke er fastlagt. Betingelserne for udsendelse af digitale programmer er bestemmende for, hvilke funktioner der er tilgængelige.
- ▶ Landeindstillingen "UK" bør kun aktiveres i Storbritannien.
- ▶ Hvis indstilling for land er sat til "--", er europæiske jord/kabel digital standard udsendelser tilgængelige, men nogle DTV-funktioner virker muligvis ikke korrekt.

# INDSTILLING AF SPROG OG LYD

## VALG AF SPROG (KUN I DIGITAL TILSTAND)

Lydfunktionen giver dig mulighed for at vælge dit foretrukne sprog. Hvis lyddataene i det valgte sprog ikke udsendes, afspilles den fabriksindstillede sproglyd.

Brug funktionen Subtitle/Teletext (Undertekst/teletekst), når der udsendes to eller flere undertekst-/teletekstsprog. Hvis undertekst-/teletekstdataene i det valgte sprog ikke udsendes, afspilles undertekst/teletekst i standardsproget, som indstillet fra fabrikkens side.

Hvis de valgte primærsprog til lyd og undertekst samt teletekst ikke understøttes, kan du vælge sprog i sekundær kategori.

I Digital status skal du bruge sprogfunktionen Teletext (Teletekst), når der udsendes to eller flere teletekst-sprog. Hvis teletekstdata på et valgt sprog ikke udsendes, vil siden med standardsprog for teletekst blive vist.

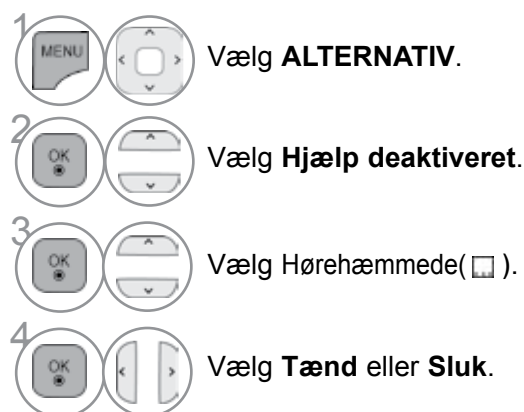
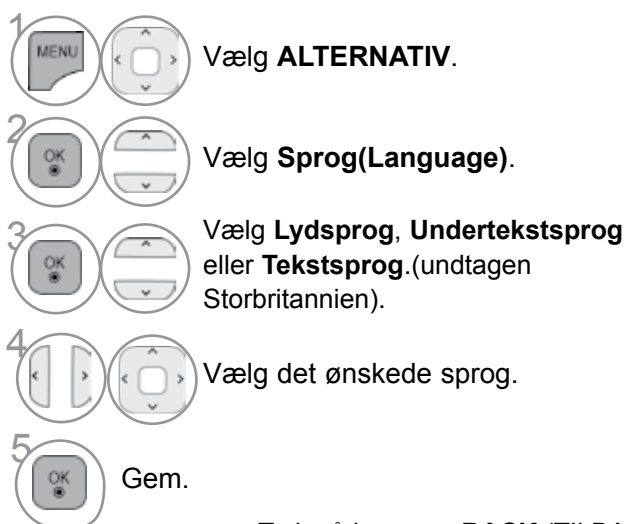

- Tryk på knappen **BACK** (TILBAGE) for at gå til forrige menuskærm.



### < Valg af lydssprog >

- ▶ Hvis programmet udsendes på to eller flere sprog, kan du vælge det ønskede lydssprog.









### < Valg af undertekstsprog >

- ▶ Når der udsendes to eller flere undertekstsprog, kan du vælge undertekstsproget med knappen SUBTITLE (undertekst) på fjernbetjeningen.
- ▶ Tryk på knappen ^ v for at vælge et undertekstsprog.

- Lyd/undertekst kan vises i en enklere form med 1 til 3 karakterer og udsendes via serviceudbyderen.
- Når du vælger supplerende lyd (lyd til "Syns-/hørehæmmede"), udsendes den muligvis sammen med hovedlyden.

#### Lydssprog OSD-oplysninger (On-Screen Display)

Display	Status
N.A	Ikke tilgængelig
	MPEG lyd
	Dolby Digital lyd
	Lyd til "Synshæmmede"
	Lyd til "Hørehæmmede"
	Dolby Digital Audio Plus
	HE-AAC Audio (HE-AAC-lyd)

#### Undertekstsprog OSD-oplysninger (On-Screen Display)

På skærmen	Status
N.A	Not Available
	Teletekst undertekst
	Undertekst til "hørehæmmede"

# TIDSINDSTILLING

## INDSTILLING AF UR







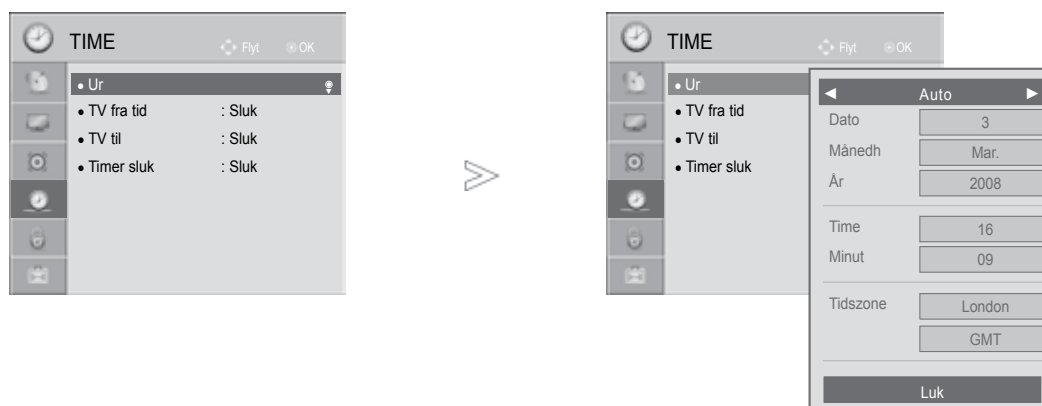

Uret indstilles automatisk, når der modtages et digitalt signal i Auto status. Du kan indstille uret manuelt i **Manual** (Manuel) status.

Tiden skal indstilles korrekt før brug af On/Sluk Time-funktionen.

Klokkeslættet på TV'et indstilles ved hjælp af tidsforskydningsoplysningerne baseret på tidszone og GMT (Greenwich Mean Time), som modtages med sendesignalet, og klokkeslættet indstilles automatisk via et digitalt signal.

Menuen **Tidszone** kan ændres i Portugal og Spanien, når tilstanden Auto vælges.



-   Vælg **TIME**.
-   Vælg **Ur**.
-   Vælg **Auto** eller **Manuel**.
-   Vælg år, Måned, dato, klokkeslæt eller tidszone.
-  Indstil indstillingerne for år, Måned, dato, klokkeslæt og tidszone.

- Tryk på knappen **MENU/EXIT** (Menu/afslut) for at gå tilbage til normal TV-visning.
- Tryk på knappen **BACK** (TILBAGE) for at gå til forrige menuskærm.

# AUTOMATISK TÆND/SLUK-TIMER

Timer off-funktionen slår automatisk TV'et over på Standby-modus, når den forhåndsindstillede tid er udløbet.





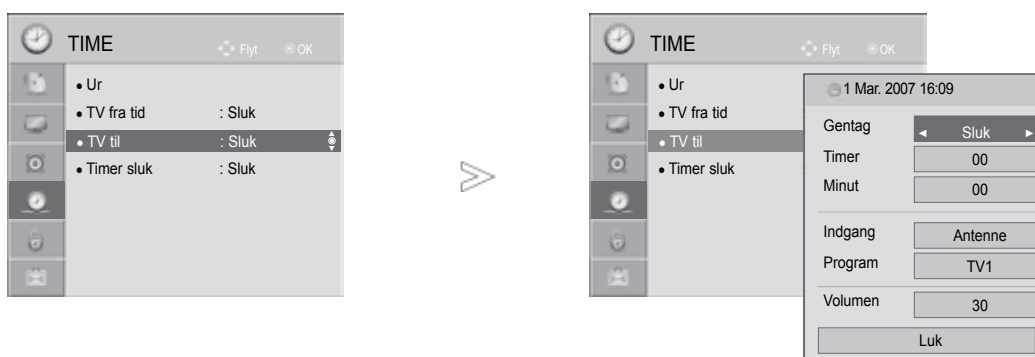

To timer efter at apparatet er tændt ved hjælp af denne funktion, vil det automatisk slukkes, hvis der ikke trykkes på en knap.

Når der er indstillet tænde- og slukketidspunkter, vil disse virke dagligt på de indstillede tidspunkter. Off Timer-funktionen overtrumfer On Timer-funktionen, hvis de er indstillet til samme tidspunkt. TV'et skal være i standby-modus, for at On Timer-funktionen fungerer.



-   Vælg **TIME**.
-   Vælg **TV fra tid** eller **TV til**.
-   Vælg **Gentag**.
-   Vælg **Sluk, En gang, Dagligt, Man. til Fre., Man. til Lør., Lør. til Søn. eller Søn..**
-   Angiv time.
-   Angiv minut.

- For annullering af TV fra tid/TV til -funktionen, vælg **Sluk**.
- Kun TV til-funktion

-  Vælg **Indgang**.
-  Vælg indgangskilde.
-   Angiv program.
-   Juster lydstyrken, når der tændes.

- Tryk på knappen **MENU/EXIT** (Menu/afslut) for at gå tilbage til normal TV-visning.
- Tryk på knappen **BACK** (TILBAGE) for at gå til forrige menuskærm.

# TIDSINDSTILLING

## DVALETILSTAND

Du behøver ikke at slukke tv-apparatet, før du falder i søvn. Dvale-timeren sætter automatisk tv-apparatet i standbytilstand, når det forudindstillede tidsrum er forløbet.

1   Vælg **Timer sluk**.

2   Vælg **Sluk, 10, 20, 30, 60, 90, 120, 180** eller **240 Min..**

- Funktionen afbrydes også, hvis du slukker for apparatet.
- Du kan også justere **Timer sluk (Dvaletilstand)** i menuen **TIME (Tid)**.

# FORÆLDREKONTROL/KLASSIFICERINGER

## INDSTIL ADG.KODE & LÅS SYSTEM

Første gang du skal angive en adgangskode, skal du trykke "0, 0, 0, 0" på fjernbetjeningen.

Hvis Frankrig er valgt som Land, er adgangskoden ikke '0', '0', '0', '0' men '1', '2', '3', '4'.

Hvis Frankrig er valgt som Land, kan adgangskoden ikke indstilles som '0', '0', '0', '0'.

Hvis en kanal er låst, skal du angive adgangskoden for at låse den op midlertidigt.

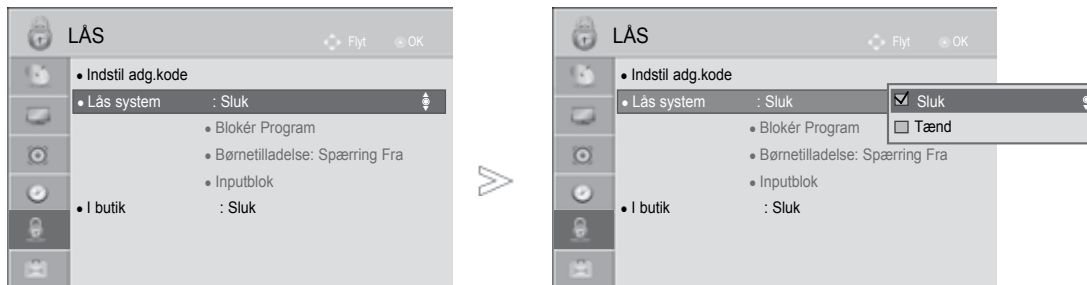

Vælg **LÅS**.



Vælg **Lås system**.



Vælg **Tænd**.



Vælg adgangskoden.



Indtast en adgangskode med fire cifre.

Sørg for at huske dette tal!

Indtast adgangskoden igen for at bekræfte den.

• Hvis du har glemt din adgangskode, skal du trykke "0, 3, 2, 5" på fjernbetjeningen.

- Tryk på knappen **MENU/EXIT** (Menu/afslut) for at gå tilbage til normal TV-visning.
- Tryk på knappen **BACK** (TILBAGE) for at gå til forrige menuskærm.

# FORÆLDREKONTROL/KLASSIFICERINGER

## BLOCK PROGRAMME (BLOKÉR PROGRAM)

Du kan blokere ethvert program, som du ikke vil se, eller som du ikke ønsker, at dine børn skal se.

Denne funktion er tilgængelig, når indstillingen **Lås system "Tænd"** (Lås system "Til") er valgt.

Angiv en adgangskode for at få vist et program, der spærres for.

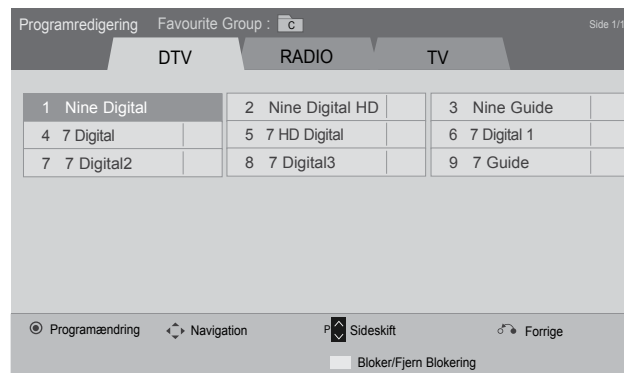
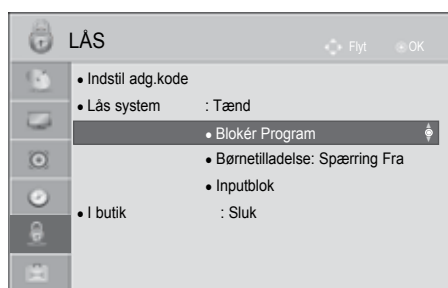

eller



1 Vælg **LÅS**.

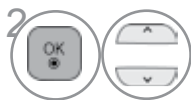

2 Vælg **Lås system**.

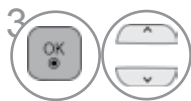

3 Vælg **Blokér Program**.



4 Gå til skærmbilledet **Blokér Program**.



5 Vælg et program, der skal låses.

- Tryk på knappen **MENU/EXIT** (Menu/afslut) for at gå tilbage til normal TV-visning.
- Tryk på knappen **BACK** (TILBAGE) for at gå til forrige menuskærm.

# FORÆLDREKONTROL (KUN I DIGITAL TILSTAND)

Denne funktion anvender oplysninger fra sendestationen. Funktionen fungerer derfor ikke, hvis det udsendte signal indeholder forkerte oplysninger.







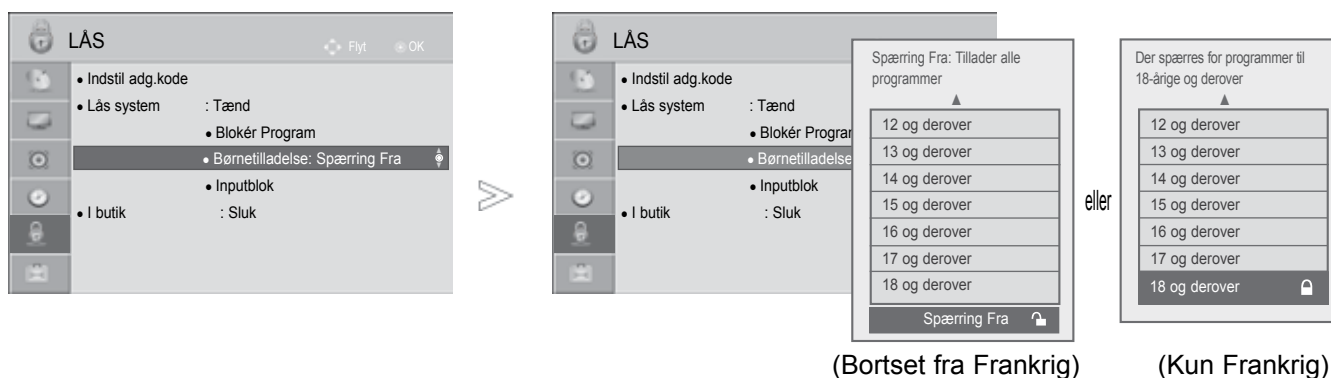

Der kræves en adgangskode for at få adgang til menuen.

Dette tv-apparat er programmeret til at huske den senest valgte indstilling, selvom om det bliver slukket.

Denne funktion gør det muligt at spærre bestemte programkategorier for at forhindre, at børn kommer til at se tv-programmer med voksenindhold.

Angiv en adgangskode for at få vist et klassificeret program.

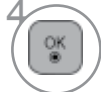

-   Vælg **LÅS**.
-   Vælg **Lås system**.
-   Vælg **Børnetilladelse**.
-   Foretag de ønskede justeringer

# FORÆLDREKONTROL/KLASSIFICERINGER

## BLOKERING AF EKSTERN INDGANG

Gør det muligt at blokere en indgang.

Denne funktion er tilgængelig, når indstillingen Lås system "Tænd" (Lås system "Til") er valgt.

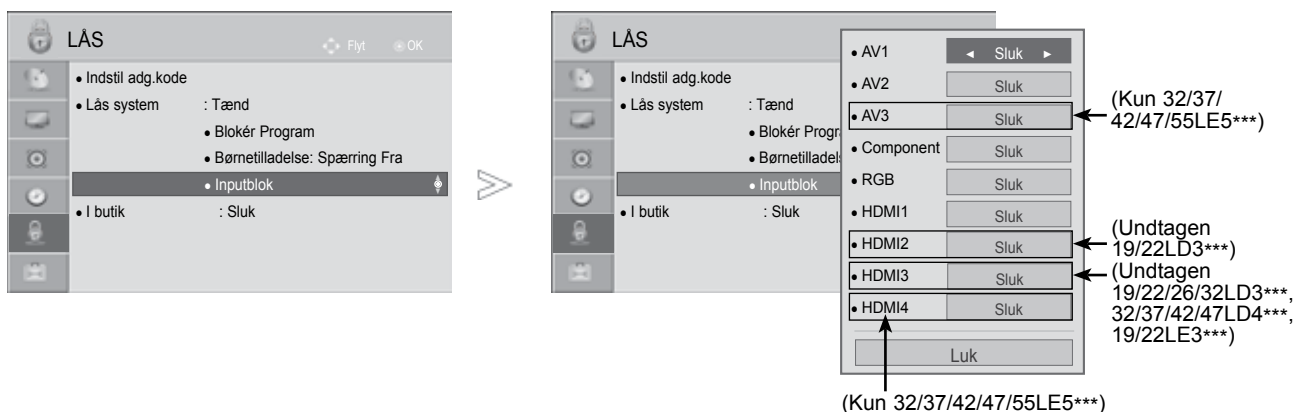

- 1   Vælg **LÅS**.
- 2   Vælg **Lås system**.
- 3   Vælg **Inputblok**.
- 4   Vælg kilden.
- 5   Vælg **Tænd** eller **Sluk**.

- Tryk på knappen **MENU/EXIT** (Menu/afslut) for at gå tilbage til normal TV-visning.
- Tryk på knappen **BACK** (TILBAGE) for at gå til forrige menuskærm.







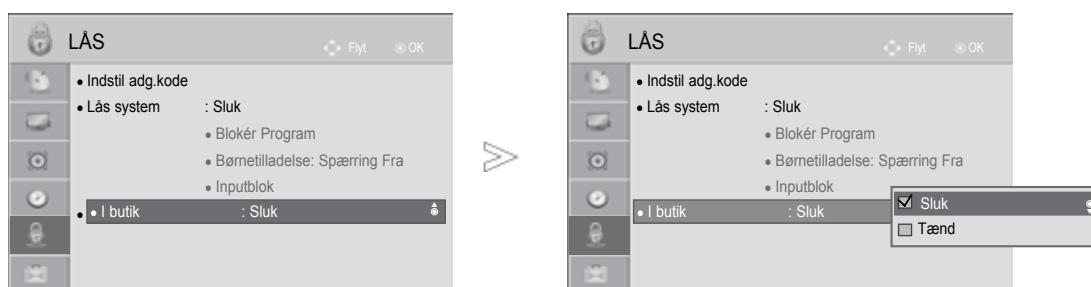

# TASTATURLÅS

Du kan indstille fjernsynet således, at det kun kan aktiveres ved hjælp af fjernkontrollen.

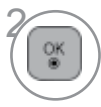
Du kan bruge denne funktion til at forhindre, at fjernsynet benyttes uden din tilladelse.



-   Vælg **LÅS**.
-   Vælg **I butik**.
-   Vælg **Tænd** eller **Sluk**.

- Hvis indstillingen **Tastaturlås** er sat til **Tænd**, og tv'et er slukket, skal du trykke på knapperne **⏻** / **I**, **INPUT**, **P** ^ v (eller **P** ▲ ▼) **POWER** (Strøm), **INPUT** (Indgang), **P** ^ v eller TAL-knapperne på fjernbetjeningen.
- Hvis indstillingen **I butik** er sat til **Tænd**, vises teksten '⚠ **I butik Tænd**' på skærmen, når du trykker på en vilkårlig knap på frontpanelet, mens du ser tv.
- Når der vises en anden OSD, fungerer  'Key Lock On' ('Tastaturlås tændt') ikke.

- Tryk på knappen **MENU/EXIT** (Menu/afslut) for at gå tilbage til normal TV-visning.
- Tryk på knappen **BACK** (TILBAGE) for at gå til forrige menuskærm.

# TEKST-TV

## Denne funktion er ikke tilgængelig i alle lande.

Teletekst er en gratis seerservice, som udsendes af de fleste TV-stationer, og som indeholder opdaterede informationer om nyheder, vejrmeldinger, TV-programmer, priser for betaling-skanaler og meget mere.

Teletekstdekoderen i dette fjernsyn kan vise systemerne SIMPLE, TOP og FASTEXT. SIMPLE (standard teletekst) består af et antal sider, der vælges direkte ved at indtaste det tilhørende sidenummer.

TOP og FASTEXT er mere moderne metoder, der gør det enkelt og hurtigt at finde oplysninger i teletekst.

## SLÅ TIL/FRA

Tænd for teletekst ved at trykke på knappen **TEXT**.

Den første side, eller den side du så på sidst, vises på skærmen.

Overskriften på skærmen viser to sidetal, navnet på TV-stationen og dato og klokkeslæt. Det første sidetal viser, hvilken teletekstsider, der vises. Det andet sidetal viser, hvilken side der søges efter.

Tryk på knappen **TEXT** hvis du vil slukke teletekst. Fjernsynet skifter tilbage til den forrige tilstand.

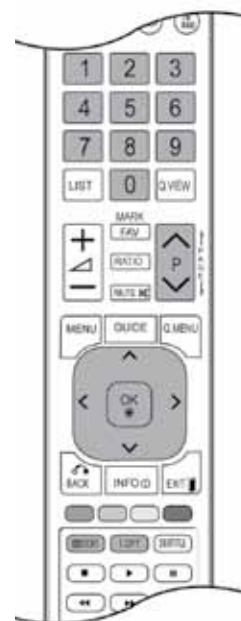

## SIMPLE-TEKST

### ■ Vælge side

- 1 Indtast det ønskede sidetal som et trecifret tal ved hjælp af CIFFER-tasterne. Hvis du kommer til at trykke på et forkert tal, må du skrive tre cifre, og så indtaste det rigtige sidetal på ny. Hvis det ønskede sidetal ikke er tilgængeligt, blinker sidetallet, f.eks "300", i et par sekunder.
- 2 Du kan vælge den foregående eller den efterfølgende side ved at trykke på knappen P<sup>^</sup> ∨.

## TOP-TEKST

Brugervejledningen viser fire felter nederst på skærmen - rød, grøn, gul og blå. Det gule felt repræsenterer den næste gruppe, det blå felt den næste blok.

### ■ Vælge gruppe / blok / side

- 1 Ved at trykke på den BLÅ knap kan du flytte fra blok til blok.
- 2 Du kan flytte til den næste gruppe ved at trykke på den GULE knap. Der bladres automatisk videre til næste blok.
- 3 Du kan bladre videre til den næste side, med automatisk skift til næste gruppe, ved at trykke på den GRØNNE knap.  
Du kan også bruge knappen P ^.
- 4 Den RØDE knap skifter tilbage til forrige side. Du kan også bruge knappen P v.

### ■ Direkte valg af side

På samme måde som i SIMPLE-tilstand, kan du, når fjernsynet er i TOP-tilstand, vælge en bestemt side ved at ind-taste et trecifret sidetal med CIFFER-tasterne.

## FASTEXT

Teletekstsiderne har en farvekode i underkanten af skærmen. Du vælger en side ved at trykke på den knap, der har samme farve.

### ■ Vælge side

- 1 Tryk på knappen **T.OPT** (Tekst-tv-indstilling), og brug derefter knappen ^ v til at vælge  menuen.
- 2 Du kan vælge sider, der har en farvekode i skærmens underkant, ved at trykke på den knap, der har samme farve.
- 3 På samme måde som i SIMPLE-tilstand, kan du, når fjernsynet er i FASTEXT-tilstand, vælge en bestemt side ved at indtaste et trecifret sidetal med CIFFER-tasterne.
- 4 Du kan vælge den foregående eller den efterfølgende side ved at trykke på knappen P ^ v.

## SPECIELLE TEKST-TV-FUNKTIONER

- Tryk på knappen T. **OPT (Tekst-tv-indstilling)**, og brug derefter knappen  $\wedge \vee$  til at vælge menuen Valg af tekst.  
I Storbritannien (i digitaltilstand), T. OPT-knap fungerer ikke.



### ■ Indhold

Vælg de enkelte indekssider.



### ■ Time

Når du ser et tv-program, kan du vælge denne menu for at få vist klokkeslættet øverst til højre på skærbilledet.

Tryk på knappen en gang til, hvis du vil fjerne uret. I teletekst-tilstand kan du bruge denne knap til at vælge et sidetal til en underliggende side. Sidetallet vises nederst på skærmen. Du kan holde eller skifte den underliggende side ved at trykke på RØD/GRØN, < > eller på en CIFFER-tast.



### ■ Hold

Standser de sideskift, der foretages automatisk, hvis en teletekstsider består af 2 eller flere underliggende sider.

Antallet af underliggende sider og sidetallet for den aktuelle side vises normalt på skærmen under klokkeslættet.

Når denne menu vælges, vises stopsymbolet øverst til venstre på skærbilledet, og det automatiske sideskift deaktiveres.



### ■ Afslør

Vælg denne menu for at få vist skjulte oplysninger som f.eks. løsninger på gåder eller puslespil.



### ■ Opdater

Viser en fjernsynskanal, mens der ventes på en ny teletekstsider. Symbolet vises i øverste venstre hjørne af skærmen.

Når den opdaterede side er klar til at blive vist, skifter symbolet til det aktuelle sidetal. Vælg menuen igen for at få vist den opdaterede tekst-tv-side.

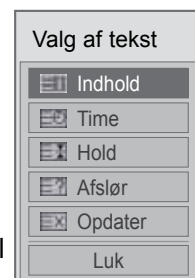

# DIGITALT TEKST-TV

\*Denne funktion fungerer kun i UK og Irland.

Dette tv-apparat giver dig mulighed for at bruge digitalt tekst-tv, der på flere punkter er en markant forbedring i

forhold til almindelig tekst-tv (bl.a. hvad angår tekst og grafik).

Den digitale tekst-tv-funktion kan hente data fra særlige digitale tekst-tv-tjenester og tjenester, der sender digitalt tekst-tv.

## TEKST-TV FRA DIGITAL TJENESTE

- 1 Tryk på en numerisk knap eller på knappen **P**  $\wedge \vee$  for at vælge en digital tjeneste, der udsender digitalt tekst-tv.
- 2 Følg angivelserne på digitalt tekst-tv, og gå videre til næste trin ved at trykke på knappen **TEXT (Tekst)**, **OK**,  $\wedge \vee < >$ , **RØD**, **GRØN**, **GUL** eller **BLÅ** eller på TALKNAPPERNE osv.
- 3 Hvis du vil skifte til en anden digital tekst-tv-tjeneste, skal du blot vælge den ønskede tjeneste ved hjælp af de numeriske knapper eller knapperne **P**  $\wedge \vee$ .



## TEKST-TV I DIGITAL TJENESTE

- 1 Tryk på en numerisk knap eller på knapperne **P**  $\wedge \vee$  for at vælge en bestemt tjeneste, der udsender digitalt tekst-tv.
- 2 Tryk på knappen **TEXT (Tekst)** eller farveknappen for at skifte til tekst-tv.
- 3 Følg angivelserne på digitalt tekst-tv, og gå videre til næste trin ved at trykke på knapperne **OK**,  $\wedge \vee < >$ , **RØD**, **GRØN**, **GUL** eller **BLÅ** eller på **TALKNAPPERNE** osv.
- 4 Tryk på knappen **TEXT (Tekst)** eller farveknappen for at afslutte den digitale tekst-tv-funktion og vende tilbage til tv-visningen.

Nogle tjenester giver mulighed for at få adgang til tekst-tv-tjenester ved at trykke på den **RØDE** knap.



# APPENDIKS

## FEJLFINDING

Betjeningen fungerer ikke normalt.	
Fjernbetjeningen fungerer ikke	<ul style="list-style-type: none"><li>■ Check to see if there is any object between the TV and the remote control causing an obstruction. Ensure you are pointing the remote control directly at the TV.</li><li>■ Er batterierne installeret korrekt i forhold til polaritet (+ til +, - til -)?</li><li>■ Isæt nye batterier.</li></ul>
Strømmen gik pludselig ud	<ul style="list-style-type: none"><li>■ Er sluk-timeren indstillet?</li><li>■ Kontroller strømstyringsindstillingerne. Strømmen er blevet afbrudt.</li><li>■ Hvis tv'et tændes, og der ikke er noget indgangssignal, slukker tv'et automatisk efter 15 minutter.</li></ul>

Billedfunktionen fungerer ikke.	
Intet billede og ingen lyd	<ul style="list-style-type: none"><li>■ Kontroller, om produktet er tændt.</li><li>■ Prøv med en anden kanal. Der kan være et problem med udsendelsen.</li><li>■ Er netledningen sat ordentligt i stikkontakten?</li><li>■ Kontroller antennens retning og/eller placering.</li><li>■ Afprøv stikkontakten ved at sætte et andet produkts netledning til i samme stik.</li></ul>
Billedet vises langsomt efter opstart	<ul style="list-style-type: none"><li>■ Dette er normalt. Billedet er dæmpet under opstart af produktet. Kontakt servicecenteret, hvis billedet ikke vises efter fem minutter.</li></ul>
Igen eller ringe farver eller dårligt billede	<ul style="list-style-type: none"><li>■ Indstil Color (Farve) i menuindstillingen.</li><li>■ Hold en passende afstand mellem produktet og videobåndoptageren.</li><li>■ Prøv med en anden kanal. Der kan være et problem med udsendelsen.</li><li>■ Er videokablerne sat korrekt i?</li><li>■ Aktiver en funktion for at gendanne billedets lysstyrke.</li></ul>
Vandrette/lodrette streger eller billedet ryster	<ul style="list-style-type: none"><li>■ Undersøg, om der er lokal interferens, som f.eks. et elektrisk apparat eller et elværktøj.</li></ul>
Dårlig modtagelse på nogle kanaler	<ul style="list-style-type: none"><li>■ Stationen eller kabelproduktet har problemer. Stil ind på en anden station.</li><li>■ Signalet fra stationen er svagt. Drej antennen for at modtage en stærkere station.</li><li>■ Undersøg, om der er eventuelle kilder til interferens.</li></ul>
Linjer eller streger i billeder	<ul style="list-style-type: none"><li>■ Undersøg antennen (drej antennen).</li></ul>
Intet billede ved tilslutning til HDMI	<ul style="list-style-type: none"><li>■ Kontroller, at HDMI-kablet er 1.3 eller nyere: Hvis HDMI-kablerne ikke understøtter HDMI version 1.3, kan det give anledning til flimmer eller tom, sort skærm. Brug kabler, der som minimum understøtter HDMI version 1.3.</li></ul>

### Lydfunktionen fungerer ikke.

Billede vises og ingen lyd	<ul style="list-style-type: none"><li>■ Tryk på knappen <math>\triangleleft</math>+ eller - .</li><li>■ Er lyden slået fra? Tryk på knappen MUTE.</li><li>■ Prøv med en anden kanal. Der kan være et problem med udsendelsen.</li><li>■ Er lydkanalerne sat korrekt i?</li></ul>
Der kommer ikke noget ud af den ene højttaler	<ul style="list-style-type: none"><li>■ Indstil Diskant i menuindstillingen.</li></ul>
Usædvanlig lyd fra produktet	<ul style="list-style-type: none"><li>■ En ændring i omgivelsernes luftfugtighed eller temperatur kan forårsage en usædvanlig støj, når produktet tændes eller slukkes og indikerer ikke en fejl i produktet.</li></ul>
Ingen lyd ved tilslutning til HDMI eller USB	<ul style="list-style-type: none"><li>■ Kontroller, at HDMI-kablet understøtter version 1.3.</li><li>■ A Kontroller, at USB-kablet understøtter version 2.0.</li></ul>

\*Denne funktion er ikke tilgængelig på alle modeller.

### Der er et problem i pc-tilstand. (Kun i pc-tilstand).

Signalet er uden for rækkevidde.	<ul style="list-style-type: none"><li>■ Tilpas opløsning, vandret eller lodret frekvens.</li><li>■ Kontroller indgangskilden.</li></ul>
Lodret søjle eller stribe på baggrund, vandret støj og ukorrekt placering	<ul style="list-style-type: none"><li>■ Brug autokonfigureringen, eller indstil uret, fase eller vandret/lodret placering.</li></ul>
Skærmfarven er ustabil eller kun en farve	<ul style="list-style-type: none"><li>■ Undersøg signalkablet.</li><li>■ Geninstaller pc'ens skærmkort.</li></ul>

### Der er et problem med indstillingerne for PICTURE(BILLEDE).

Når en bruger ændrer billedindstillingerne, vender tv'et automatisk tilbage til de oprindelige indstillinger efter et stykke tid.	<ul style="list-style-type: none"><li>■ Det betyder, at tv'et er indstillet til tilstanden Butiksdemo. Gør følgende for at skifte til <b>Home Use (Privat brug)</b>: Vælg <b>OPTION (INDSTILLING)</b> -&gt; <b>Indstilling for tilstand</b> -&gt; <b>Home Use (Privat brug)</b> i tv-menuen. Så skiftes der til tilstanden <b>Home Use (Privat brug)</b>.</li></ul>
---	---

# APPENDIKS

## VEDLIGEHOELDELSE

Tidlige fejl kan forebygges. Forsigtig og regelmæssig rengøring kan forlænge dit nye tv's levetid.

Forsigtig: Sørg for at slukke for strømmen og trække strømkablet ud, inden du begynder at gøre tv'et rent.

### Rengøring af skærmen

- 1 Her er et godt råd til at holde skærmen støvfri i et stykke tid. Fugt en blød klud i en blanding af lunken vand og en smule skylle- eller opvaskemiddel. Vrid kluden op, indtil den er næsten tør, og brug den derefter til at tørre skærmen af.
- 2 Sørg for, at overskydende vand fjernes fra skærmen, og lad den derefter lufttørre, inden du tænder for tv'et.

### Rengøring af kabinettet

- Fjern snavs eller støv ved at tørre kabinettet af med en blød, tør, fnugfri klud.
- Brug ikke en våd klud.

### Ved længere tids fravær

#### **⚠ FORSIGTIG**

- ▶ Hvis tv'et ikke skal bruges i længere tid (f.eks. grundet ferie), er det en god ide at tage strømkablet ud for at beskytte apparatet mod skader som følge af lynnedslag eller strømstød.



# PRODUKTSPECIFIKATIONER

MODELLER		19LD3***	22LD3***
		19LD350-ZA / 19LD350N-ZA	22LD350-ZA / 22LD350N-ZA
Dimensioner (bredde x højde x dybde)	med sokkel	457,0 mm x 336,0 mm x 164,9 mm	526,0 mm x 377,0 mm x 164,9 mm
	uden sokkel	457,0 mm x 290,0 mm x 65,0 mm	526,0 mm x 331,0 mm x 65,0 mm
Vægt (netto)	med sokkel	3,4 kg	4,3 kg
	uden sokkel	3,1 kg	4,0 kg
Strømkraft		AC 100-240 V~ 50 / 60 Hz	AC 100-240 V~ 50 / 60 Hz
Strømforbrug		30 W	50 W
MODELLER		26LD3***	32LD3***
		26LD350-ZA / 26LD350N-ZA	32LD350-ZA / 32LD350N-ZA
Dimensioner (bredde x højde x dybde)	med sokkel	663,0 mm x 484,0 mm x 206,8 mm	800,0 mm x 565,0 mm x 206,8 mm
	uden sokkel	663,0 mm x 423,0 mm x 79,9 mm	800,0 mm x 509,0 mm x 73,8 mm
Vægt (netto)	med sokkel	7,3 kg	9,2 kg
	uden sokkel	6,2 kg	8,2 kg
Strømkraft		AC 100-240 V~ 50 / 60 Hz	AC 100-240 V~ 50 / 60 Hz
Strømforbrug		100 W	120 W
CI-modulets størrelse (bredde x højde x dybde)		100,0 mm x 55,0 mm x 5,0 mm	
Miljøforhold	Driftstemperatur	0 °C til 40 °C	
	Luffugtighed i drift	Mindre end 80 %	
	Opbevaringstemperatur	-20 °C til 60 °C	
	Luffugtighed ved opbevaring	Mindre end 85 %	

- Ovenstående specifikationer kan ændres uden forudgående varsel, for så vidt angår kvalitetsforbedringer.

# APPENDIKS

MODELLER		32LD4***	
		32LD420-ZA / 32LD420N-ZA	32LD450-ZA / 32LD450N-ZA
Dimensioner (bredde x højde x dybde)	med sokkel	805,0 mm x 583,0 mm x 224,0 mm	799,0 mm x 555,0 mm x 207,0 mm
	uden sokkel	805,0 mm x 531,0 mm x 79,9 mm	799,0 mm x 506,0 mm x 73,5 mm
Vægt (netto)	med sokkel	12,1 kg	9,1 kg
	uden sokkel	11,0 kg	8,1 kg
Strømkraft		AC 100-240 V~ 50 / 60 Hz	AC 100-240 V~ 50 / 60 Hz
Strømforbrug		140 W	120 W
MODELLER		37LD4***	
		37LD420-ZA / 37LD420N-ZA	37LD450-ZA / 37LD450N-ZA
Dimensioner (bredde x højde x dybde)	med sokkel	922,0 mm x 659,0 mm x 297,0 mm	916,0 mm x 625,0 mm x 261,0 mm
	uden sokkel	922,0 mm x 595,0 mm x 88,0 mm	916,0 mm x 575,0 mm x 77,4 mm
Vægt (netto)	med sokkel	14,9 kg	12,5 kg
	uden sokkel	13,1 kg	10,8 kg
Strømkraft		AC 100-240 V~ 50 / 60 Hz	AC 100-240 V~ 50 / 60 Hz
Strømforbrug		150 W	160 W
CI-modulets størrelse (bredde x højde x dybde)		100,0 mm x 55,0 mm x 5,0 mm	
Miljøforhold	Driftstemperatur	0 °C til 40 °C	
	Luftfugtighed i drift	Mindre end 80 %	
	Opbevaringstemperatur	-20 °C til 60 °C	
	Luftfugtighed ved opbevaring	Mindre end 85 %	

- Ovenstående specifikationer kan ændres uden forudgående varsel, for så vidt angår kvalitetsforbedringer.

MODELLER		42LD4***	
		42LD420-ZA / 42LD420N-ZA	42LD450-ZA / 42LD450N-ZA
Dimensioner (bredde x højde x dybde)	med sokkel	1028,0 mm x 715,4 mm x 297,0 mm	1023,0 mm x 685,0 mm x 261,0 mm
	uden sokkel	1028,0 mm x 658,6 mm x 88,7 mm	1023,0 mm x 635,0 mm x 76,6 mm
Vægt (netto)	med sokkel	18,0 kg	15,1 kg
	uden sokkel	16,2 kg	13,5 kg
Strømkraft		AC 100-240 V~ 50 / 60 Hz	AC 100-240 V~ 50 / 60 Hz
Strømforsøg		260 W	190 W
MODELLER		47LD4***	
		47LD420-ZA / 47LD420N-ZA	47LD450-ZA / 47LD450N-ZA
Dimensioner (bredde x højde x dybde)	med sokkel	1140,6 mm x 784,8 mm x 337,4 mm	1136,0 mm x 757,0 mm x 270,0 mm
	uden sokkel	1140,6 mm x 722,9 mm x 99,0 mm	1136,0 mm x 698,0 mm x 76,5 mm
Vægt (netto)	med sokkel	22,5 kg	19,5 kg
	uden sokkel	19,9 kg	17,5 kg
Strømkraft		AC 100-240 V~ 50 / 60 Hz	AC 100-240 V~ 50 / 60 Hz
Strømforsøg		330 W	260 W
CI-modulets størrelse (bredde x højde x dybde)		100,0 mm x 55,0 mm x 5,0 mm	
Miljøforhold	Driftstemperatur	0 °C til 40 °C	
	Luftfugtighed i drift	Mindre end 80 %	
	Opbevaringstemperatur	-20 °C til 60 °C	
	Luftfugtighed ved opbevaring	Mindre end 85 %	

- Ovenstående specifikationer kan ændres uden forudgående varsel, for så vidt angår kvalitetsforbedringer.

# APPENDIKS

MODELLER		32LD5***	
		32LD550-ZC / 32LD550N-ZC	32LD551-ZA / 32LD551N-ZA
Dimensioner (bredde x højde x dybde)	med sokkel	800,0 mm x 563,0 mm x 207,0 mm	800,0 mm x 563,0 mm x 207,0 mm
	uden sokkel	800,0 mm x 503,0 mm x 74,7 mm	800,0 mm x 503,0 mm x 74,7 mm
Vægt (netto)	med sokkel	9,7 kg	9,7 kg
	uden sokkel	8,7 kg	8,7 kg
Strømkraft		AC 100-240 V~ 50 / 60 Hz	AC 100-240 V~ 50 / 60 Hz
Strømforbrug		150 W	150 W
MODELLER		42LD5***	
		42LD550-ZC / 42LD550N-ZC	42LD551-ZA / 42LD551N-ZA
Dimensioner (bredde x højde x dybde)	med sokkel	1024,0 mm x 695,0 mm x 261,0 mm	1024,0 mm x 695,0 mm x 261,0 mm
	uden sokkel	1024,0 mm x 632,0 mm x 78,7 mm	1024,0 mm x 632,0 mm x 78,7 mm
Vægt (netto)	med sokkel	15,4 kg	15,4 kg
	uden sokkel	13,8 kg	13,8 kg
Strømkraft		AC 100-240 V~ 50 / 60 Hz	AC 100-240 V~ 50 / 60 Hz
Strømforbrug		210 W	210 W
CI-modulets størrelse (bredde x højde x dybde)		100,0 mm x 55,0 mm x 5,0 mm	
Miljøforhold	Driftstemperatur	0 °C til 40 °C	
	Luftfugtighed i drift	Mindre end 80 %	
	Opbevaringstemperatur	-20 °C til 60 °C	
	Luftfugtighed ved opbevaring	Mindre end 85 %	

- Ovenstående specifikationer kan ændres uden forudgående varsel, for så vidt angår kvalitetsforbedringer.

MODELLER		46LD5***	
		46LD550-ZC / 46LD550N-ZC	46LD551-ZA / 46LD551N-ZA
Dimensioner (bredde x højde x dybde)	med sokkel	1115,0 mm x 752,0 mm x 270,0 mm	1115,0 mm x 752,0 mm x 270,0 mm
	uden sokkel	1115,0 mm x 680,0 mm x 77,0 mm	1115,0 mm x 680,0 mm x 77,0 mm
Vægt (netto)	med sokkel	18,6 kg	18,6 kg
	uden sokkel	16,6 kg	16,6 kg
Strømkraft		AC 100-240 V~ 50 / 60 Hz	AC 100-240 V~ 50 / 60 Hz
Strømforbrug		240 W	240 W
MODELLER		52LD5***	
		52LD550-ZC / 52LD550N-ZC	52LD551-ZA / 52LD551N-ZA
Dimensioner (bredde x højde x dybde)	med sokkel	1266,0 mm x 851,0 mm x 330,0 mm	1266,0 mm x 851,0 mm x 330,0 mm
	uden sokkel	1266,0 mm x 745,0 mm x 96,4 mm	1266,0 mm x 745,0 mm x 96,4 mm
Vægt (netto)	med sokkel	26,9 kg	26,9 kg
	uden sokkel	23,6 kg	23,6 kg
Strømkraft		AC 100-240 V~ 50 / 60 Hz	AC 100-240 V~ 50 / 60 Hz
Strømforbrug		300 W	300 W
CI-modulets størrelse (bredde x højde x dybde)		100,0 mm x 55,0 mm x 5,0 mm	
Miljøforhold	Driftstemperatur	0 °C til 40 °C	
	Luftfugtighed i drift	Mindre end 80 %	
	Opbevaringstemperatur	-20 °C til 60 °C	
	Luftfugtighed ved opbevaring	Mindre end 85 %	

- Ovenstående specifikationer kan ændres uden forudgående varsel, for så vidt angår kvalitetsforbedringer.

# APPENDIKS

MODELLER		60LD5***	
		60LD550-ZC / 60LD550N-ZC	60LD551-ZA / 60LD551N-ZA
Dimensioner (bredde x højde x dybde)	med sokkel	1441,0 mm x 963,0 mm x 345,0 mm	1441,0 mm x 963,0 mm x 345,0 mm
	uden sokkel	1441,0 mm x 877,0 mm x 109,0 mm	1441,0 mm x 877,0 mm x 109,0 mm
Vægt (netto)	med sokkel	40,0 kg	40,0 kg
	uden sokkel	35,7 kg	35,7 kg
Strømkrav		AC 100-240 V~ 50 / 60 Hz	AC 100-240 V~ 50 / 60 Hz
Strømforbrug		380 W	380 W
CI-modulets størrelse (bredde x højde x dybde)		100,0 mm x 55,0 mm x 5,0 mm	
Miljøforhold	Driftstemperatur	0 °C til 40 °C	
	Luftfugtighed i drift	Mindre end 80 %	
	Opbevaringstemperatur	-20 °C til 60 °C	
	Luftfugtighed ved opbevaring	Mindre end 85 %	

- Ovenstående specifikationer kan ændres uden forudgående varsel, for så vidt angår kvalitetsforbedringer.

MODELLER		32LE4***	42LE4***
		32LE4500-ZA / 32LE450N-ZA	42LE4500-ZA / 42LE450N-ZA
Dimensioner (bredde x højde x dybde)	med sokkel	764,8 mm x 550,0 mm x 230,0 mm	887,6 mm x 619,2 mm x 230,0 mm
	uden sokkel	764,8 mm x 490,4 mm x 49,8 mm	887,6 mm x 559,8 mm x 49,8 mm
Vægt (netto)	med sokkel	14,0 kg	17,6 kg
	uden sokkel	11,2 kg	14,8 kg
Strømkraft		AC 100-240 V~ 50 / 60 Hz	AC 100-240 V~ 50 / 60 Hz
Strømforsøg		150 W	180 W
MODELLER		47LE4***	55LE4***
		47LE4500-ZA / 47LE4500N-ZA	55LE4500-ZA / 55LE450N-ZA
Dimensioner (bredde x højde x dybde)	med sokkel	764,8 mm x 550,0 mm x 230,0 mm	887,6 mm x 619,2 mm x 230,0 mm
	uden sokkel	764,8 mm x 490,4 mm x 49,8 mm	887,6 mm x 559,8 mm x 49,8 mm
Vægt (netto)	med sokkel	14,0 kg	17,6 kg
	uden sokkel	11,2 kg	14,8 kg
Strømkraft		AC 100-240 V~ 50 / 60 Hz	AC 100-240 V~ 50 / 60 Hz
Strømforsøg		150 W	180 W
CI-modulets størrelse (bredde x højde x dybde)		100,0 mm x 55,0 mm x 5,0 mm	
Miljøforhold	Driftstemperatur	0 °C til 40 °C	
	Luftfugtighed i drift	Mindre end 80 %	
	Opbevaringstemperatur	-20 °C til 60 °C	
	Luftfugtighed ved opbevaring	Mindre end 85 %	
Understøttede filfiler		Se side 54 til 55	

- Ovenstående specifikationer kan ændres uden forudgående varsel, for så vidt angår kvalitetsforbedringer.

# APPENDIKS

MODELLER		19LE3***	
		19LE3300-ZA / 19LE330N-ZA	19LE3310-ZB / 19LE331N-ZB
Dimensioner (bredde x højde x dybde)	med sokkel	471,2 mm x 365,9 mm x 155,4 mm	471,2 mm x 365,9 mm x 155,4 mm
	uden sokkel	471,2 mm x 315,5 mm x 34,4 mm	471,2 mm x 315,5 mm x 34,4 mm
Vægt (netto)	med sokkel	3,4 kg	3,4 kg
	uden sokkel	3,2 kg	3,2 kg
Strømkrav		DC 24 V	
Strømforbrug		DC 24 V	
MODELLER		22LE3***	
		22LE3300-ZA / 22LE330N-ZA	22LE3310-ZB / 22LE331N-ZB
Dimensioner (bredde x højde x dybde)	med sokkel	542,9 mm x 407,1 mm x 155,4 mm	542,9 mm x 407,1 mm x 155,4 mm
	uden sokkel	542,9 mm x 357,6 mm x 34,4 mm	542,9 mm x 357,6 mm x 34,4 mm
Vægt (netto)	med sokkel	4,2 kg	4,2 kg
	uden sokkel	3,9 kg	3,9 kg
Strømkrav		DC 24 V	
Strømforbrug		DC 24 V	
CI-modulets størrelse (bredde x højde x dybde)		100,0 mm x 55,0 mm x 5,0 mm	
Miljøforhold	Driftstemperatur	0 °C til 40 °C	
	Luftfugtighed i drift	Mindre end 80 %	
	Opbevaringstemperatur	-20 °C til 60 °C	
	Luftfugtighed ved opbevaring	Mindre end 85 %	
Understøttede filmler		Se side 54 til 55	

- Ovenstående specifikationer kan ændres uden forudgående varsel, for så vidt angår kvalitetsforbedringer.



MODELLER		26LE3***	
		26LE3300-ZA / 26LE330N-ZA	26LE3310-ZB / 26LE331N-ZB
Dimensioner (bredde x højde x dybde)	med sokkel	652,0 mm x 480,8 mm x 191,4 mm	652,0 mm x 480,8 mm x 191,4 mm
	uden sokkel	652,0 mm x 420,3 mm x 34,4 mm	652,0 mm x 420,3 mm x 34,4 mm
Vægt (netto)	med sokkel	6,1 kg	6,1 kg
	uden sokkel	5,1 kg	5,1 kg
Strømkraft		DC 24 V	
Strømforbrug		DC 24 V	
MODELLER		32LE5***	
		32LE5300-ZA / 32LE530N-ZA	32LE5310-ZB / 32LE531N-ZB
Dimensioner (bredde x højde x dybde)	med sokkel	784,6 mm x 558,1 mm x 221,0 mm	784,6 mm x 558,1 mm x 221,0 mm
	uden sokkel	784,6 mm x 499,5 mm x 39,9 mm	784,6 mm x 499,5 mm x 39,9 mm
Vægt (netto)	med sokkel	12,65 kg	12,65 kg
	uden sokkel	10,5 kg	10,5 kg
Strømkraft		AC 100-240 V~ 50 / 60 Hz	
Strømforbrug		130 W	
CI-modulets størrelse (bredde x højde x dybde)		100,0 mm x 55,0 mm x 5,0 mm	
Miljøforhold	Driftstemperatur	0 °C til 40 °C	
	Luftfugtighed i drift	Mindre end 80 %	
	Opbevaringstemperatur	-20 °C til 60 °C	
	Luftfugtighed ved opbevaring	Mindre end 85 %	
Understøttede filformater		Se side 54 til 55	

- Ovenstående specifikationer kan ændres uden forudgående varsel, for så vidt angår kvalitetsforbedringer.

# APPENDIKS

MODELLER		37LE5***	
		37LE5300-ZA / 37LE530N-ZA	37LE5310-ZB / 37LE531N-ZB
Dimensioner (bredde x højde x dybde)	med sokkel	905,0 mm x 630,0 mm x 270,0 mm	905,0 mm x 630,0 mm x 270,0 mm
	uden sokkel	905,0 mm x 630,0 mm x 39,9 mm	905,0 mm x 630,0 mm x 39,9 mm
Vægt (netto)	med sokkel	15,3 kg	15,3 kg
	uden sokkel	11,8 kg	11,8 kg
Strømkrav		AC 100-240 V~ 50 / 60 Hz	AC 100-240 V~ 50 / 60 Hz
Strømforbrug		140 W	140 W
MODELLER		42LE5***	
		42LE5300-ZA / 42LE530N-ZA	42LE5310-ZB / 42LE531N-ZB
Dimensioner (bredde x højde x dybde)	med sokkel	1016,0 mm x 692,0 mm x 270,0 mm	1016,0 mm x 692,0 mm x 270,0 mm
	uden sokkel	1016,0 mm x 630,0 mm x 29,3 mm	1016,0 mm x 630,0 mm x 29,3 mm
Vægt (netto)	med sokkel	19,2 kg	19,2 kg
	uden sokkel	16,7 kg	16,7 kg
Strømkrav		AC 100-240 V~ 50 / 60 Hz	AC 100-240 V~ 50 / 60 Hz
Strømforbrug		150 W	150 W
CI-modules størrelse (bredde x højde x dybde)		100,0 mm x 55,0 mm x 5,0 mm	
Miljøforhold	Driftstemperatur	0 °C til 40 °C	
	Luftfugtighed i drift	Mindre end 80 %	
	Opbevaringstemperatur	-20 °C til 60 °C	
	Luftfugtighed ved opbevaring	Mindre end 85 %	
Understøttede filmler		Se side 54 til 55	

- Ovenstående specifikationer kan ændres uden forudgående varsel, for så vidt angår kvalitetsforbedringer.

MODELLER		47LE5***	
		47LE5300-ZA / 47LE530N-ZA	47LE5310-ZB / 47LE531N-ZB
Dimensioner (bredde x højde x dybde)	med sokkel	1126,6 mm x 757,9 mm x 284,4 mm	1126,6 mm x 757,9 mm x 284,4 mm
	uden sokkel	1126,6 mm x 692,0 mm x 29,3 mm	1126,6 mm x 692,0 mm x 29,3 mm
Vægt (netto)	med sokkel	22,9 kg	22,9 kg
	uden sokkel	19,6 kg	19,6 kg
Strømkraft		AC 100-240 V~ 50 / 60 Hz	AC 100-240 V~ 50 / 60 Hz
Strømforsøg		170 W	170 W
MODELLER		55LE5***	
		55LE5300-ZA / 55LE530N-ZA	55LE5310-ZB / 55LE531N-ZB
Dimensioner (bredde x højde x dybde)	med sokkel	1306,0 mm x 867,0 mm x 345,0 mm	1306,0 mm x 867,0 mm x 345,0 mm
	uden sokkel	1306,0 mm x 797,0 mm x 30,7 mm	1306,0 mm x 797,0 mm x 30,7 mm
Vægt (netto)	med sokkel	35,0 kg	35,0 kg
	uden sokkel	29,8 kg	29,8 kg
Strømkraft		AC 100-240 V~ 50 / 60 Hz	AC 100-240 V~ 50 / 60 Hz
Strømforsøg		200 W	200 W
CI-modulets størrelse (bredde x højde x dybde)		100,0 mm x 55,0 mm x 5,0 mm	
Miljøforhold	Driftstemperatur	0 °C til 40 °C	
	Luftfugtighed i drift	Mindre end 80 %	
	Opbevaringstemperatur	-20 °C til 60 °C	
	Luftfugtighed ved opbevaring	Mindre end 85 %	
Understøttede filmfiler		Se side 54 til 55	

- Ovenstående specifikationer kan ændres uden forudgående varsel, for så vidt angår kvalitetsforbedringer.

	Digitalt tv	Analogt tv
Tv-system	DVB-T DVB-C	PAL/SECAM B/G/D/K, PAL I/II, SECAM L/L'
Programdækning	VHF, UHF	VHF: E2 til E12, UHF: E21 til E69, CATV: S1 til S20, HYPER: S21 til S47
Ekstern antenneimpedans	75 Ω	75 Ω

- Ovenstående specifikationer kan ændres uden forudgående varsel, for så vidt angår kvalitetsforbedringer.

# APPENDIKS

## IR-KODE

\*Denne artikel følger ikke med alle modeller.

Kode (hexa)	Funktion	Bemærk
95	Energibesparelse	R/C-KNAP
08	POWER	R/C-KNAP (Power Til/Fra)
0B	INPUT	R/C-KNAP
79	RATIO	R/C-KNAP
F0	TV/RAD	R/C-KNAP
45	Q.MENU	R/C-KNAP
43	MENU	R/C-KNAP
AB	GUIDE	R/C-KNAP
40	Up ( ^ )	R/C-KNAP
41	Down ( v )	R/C-KNAP
07	Left ( < )	R/C-KNAP
06	Right ( > )	R/C-KNAP
44	OK(⊙)	R/C-KNAP
28	BACK	R/C-KNAP
5B	EXIT	R/C-KNAP
AA	INFO ⓘ	R/C-KNAP
30	AV TILSTAND	R/C-KNAP
02	△+	R/C-KNAP
03	△-	R/C-KNAP
1E	FAV ( MARK )	R/C-KNAP
09	MUTE	R/C-KNAP
00	P ^	R/C-KNAP
01	P v	R/C-KNAP
10 til 19	Number Key 0 til 9	R/C-KNAP
53	LIST	R/C-KNAP
1A	Q.VIEW	R/C-KNAP
72	RØD Key	R/C-KNAP
71	GRØN Key	R/C-KNAP
63	GUL Key	R/C-KNAP
61	BLÅ Key	R/C-KNAP
20	TEXT	R/C-KNAP
21	T.OPT(T.Option)	R/C-KNAP
39	SUBTITLE	R/C-KNAP
7E	SIMPLINK	R/C-KNAP
91	AD	R/C-KNAP
B1	■	R/C-KNAP
B0	▶	R/C-KNAP
BA		R/C-KNAP
8F	◀◀	R/C-KNAP
8E	▶▶	R/C-KNAP

# INSTALLERING AF EKSTERN KONTROL-ENHED

## Installation af RS-232C

Tilslut RS-232C-indgangen til en ekstern styreenhed (fx en computer eller et A/V-styresystem) og kontroller skærmens funktioner eksternt.

Tilslut styreenhedens serielle port til RS-232C-indgangen på skærmens bagpanel.

**BEMÆRK:** RS-232C-tilslutningskabler følger ikke med skærmen.

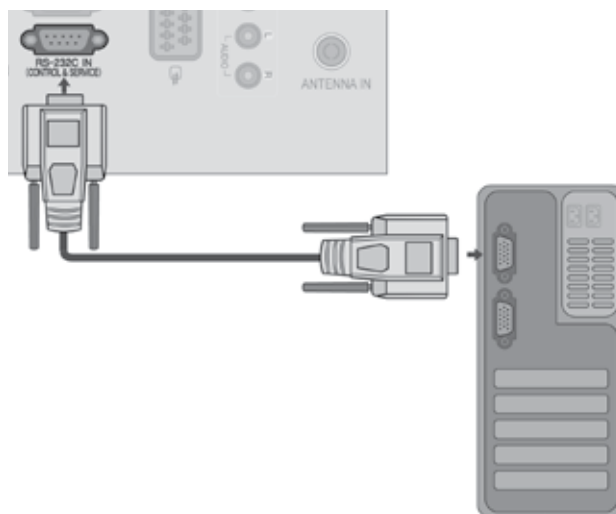

## Tilslutningsstik: D-Sub, 9-ben, han

Nr .	Betegnelse for ben
1	Ingen tilslutning
2	RXD (Modtager data)
3	TXD (Transmitterer data)
4	DTR (DTE-side klar)
5	GND (Jord)
6	DSR (Data set klar)
7	RTS (Request til afsendelse)
8	CTS (Clear til afsendelse)
9	Ingen tilslutning

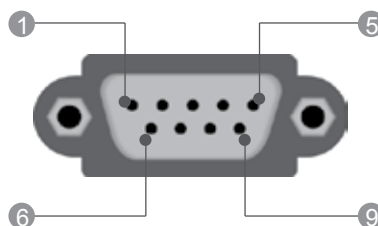

## RS-232C-konfigurationer

7-leder-konfiguration (Standard RS-232C-kabel)		
	PC	TV
RXD	2	3
TXD	3	2
GND	5	5
DTR	4	6
DSR	6	4
RTS	7	8
CTS	8	7
	D-Sub 9	D-Sub 9

3-leder-konfiguration (Ikke standard)		
	PC	TV
RXD	2	3
TXD	3	2
GND	5	5
DTR	4	6
DSR	6	4
RTS	7	7
CTS	8	8
	D-Sub 9	D-Sub 9

# APPENDIKS

## Set ID (Indstil ID)

Anvend denne funktion til at angive ID-nummer for skærmen.

Se 'Real data mapping.'. ► **s.154**

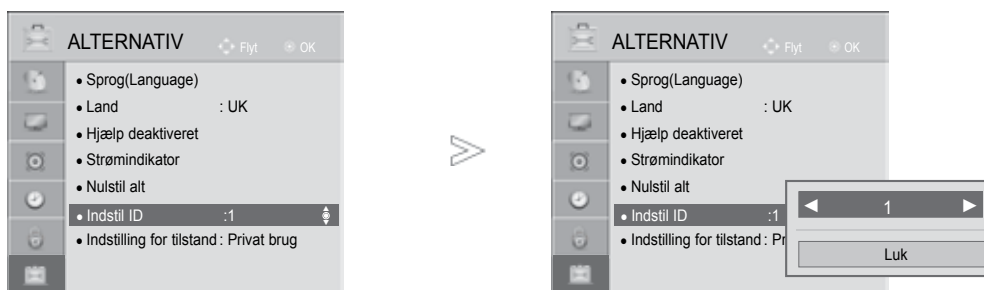

Vælg **ALTERNATIV**.



Vælg **Indstil ID**.



Vælg det ønskede tv-id-nummer.

Du kan vælge tallene 1 til 99 til tv-apparatets id-nummer.

- Tryk på knappen **BACK** (TILBAGE) for at gå til forrige menuskærm.

## Kommunikationsvariable

- Båndbredde : 9600 bps (UART))
  - Datastørrelse : 8 bits
  - Paritet : Ingen
  - Kontrolbit : 1 bit
  - Kommunikationskode : ASCII-code
- Brug et krydskabel.

### Referenceliste for kommandoer

	KOMMANDO 1	KOMMANDO 2	DATA (Hexadecimal)
01. Strøm	k	a	00 til 01
02. Billedformat	k	c	Se s. 152
03. Stand by-modus	k	d	Se s. 152
04. Højttaler fra	k	e	00 til 01
05. Volumenkontrol	k	f	00 til 64
06. Kontrast	k	g	00 til 64
07. Lys	k	h	00 til 64
08. Farve	k	i	00 til 64
09. Farvetemperatur	k	j	00 til 64
10. Skarphed	k	k	00 til 64
11. Valg af skærmmenu	k	l	00 til 01
12. Remote control lock tilstand	k	m	00 til 01
13. Diskant	k	r	00 til 64
14. Bas	k	s	00 til 64
15. Diskant	k	t	00 til 64
16. arvetemperatur	x	u	00 til 64
17. Energibesparelse	j	q	00 til 05
18. Auto Configuration	j	u	01
19. Finindstillingskommando	m	a	Se s.154
20. Tilføj/spring over kanal	m	b	00 til 1
21. Nøgle	m	c	Send IR-ledning
22. Styling af modlys	m	g	00 til 64
23. Vælg signalkilde (hovedbillede)	x	b	Se s. 155

\* Bemærk: Ved brug af USB, f.eks. Dvix eller EMF, udføres ingen kommandoer undtagen Power (ka) og Key (mc), men de behandles som NG.

### Sending/Modtagelse-protokol

#### Sending

[Kommand1][Kommand2][ ][Set ID][ ][Data][Cr]

- \* [Kommand 1] : Til styring af PDP-skærmen.  
(j, k, m eller x)
- \* [Kommand 2] : Til styring af PDP-skærmen.
- \* [Set ID] : Du kan ændre skærmens Set ID for at vælge det ønskede ID-nummer for skærmen i specialmenuen. Se side 25. Set ID kan indstilles til tal fra 1 til 99. Sættes Set ID til '0', så gælder styringen alle tilsluttede PDP-skærme.
- \* [DATA] : Send kommandodata.  
Send 'FF'-data for at læse status for kommando.
- \* [Cr] : Enter  
ASCII-kode '0 x 0D'
- \* [ ] : ASCII-kode 'space (0 x 20)'

#### OK-bekræftelse

[Kommand2][ ][Set ID][ ][OK][Data][x]

- \* Skærmen sender bekræftelse (ACK) baseret på dette format ved modtagelse af normale data. Hvis data-funktionen på dette tidspunkt er sat til Læs data-modus, gives meddelelse om den aktuelle status for data. Hvis data-funktionen er sat til Skriv data-modus, returneres PC'ens data.

#### Fejl-bekræftelse

[Kommand2][ ][Set ID][ ][NG][Data][x]

- \* Skærmen sender bekræftelse (ACK) baseret på dette format ved modtagelse af unormale data som følge af ikke-tilgængelige funktioner eller kommunikationsfejl.

Data 00: Uautoriseret kode

# APPENDIKS

## 01. Strøm (Kommando: k a)

- ▶ Til at tænde eller slukke for strømtilførsel til skærmen.

### Sending

[k][a][ ][Set ID][ ][Data][Cr]

Data 00: Strømtilførsel sluk- ket 01: Strømtilførsel tændt

### Bekræftelse

[a][ ][Set ID][ ][OK/NG][Data][x]

- ▶ For visning af Strømtilførsel tændt /slukket.

### Sending

[k][a][ ][Set ID][ ][FF][Cr]

### Bekræftelse

[a][ ][Set ID][ ][OK/NG][Data][x]

- \* Hvis andre funktioner sender 'OxFF'-data baseret på dette format, vises status for hver funktion med bekræftelsesdata.
- \* Meddelelserne "OK Ack.", "Error Ack." og andre typer meddelelser kan vises på skærmen, når tv'et slukkes

## 02. Billedformat (Kommando: k c)(Hovedbilledets størrelse)

- ▶ Til regulering af indstillinger for billedformat. Du kan også justere skærmformatet ved hjælp af indstillingen **Billedformat** i menuen **Q.MENU** (Hurtigmenu) eller **BILLEDE**.

### Sending

[k][c][ ][Set ID][ ][Data][Cr]

Data 01 : Normalt billedformat (4:3) 07 : 14:9  
02 : format (16:9) 09 : Kun scanning  
04 : Zoom 0B : Fuld bredde  
06 : Original 10 til 1F : Biografzoom 1 til 16

### Bekræftelse

[c][ ][Set ID][ ][OK/NG][Data][x]

- \* Med PC-indgangssignal vælges enten 16:9-eller 4:3-billedformat.
- \* Just Scan (Præcis scan.) er tilgængelig i tilstandene DTV/HDMI (1080i 50 Hz / 60 Hz, 720p 50 Hz / 60 Hz, 1080p 24 Hz / 30 Hz / 50 Hz / 60 Hz), Component(720p, 1080i, 1080p 50Hz/60Hz) .
- \* **Full Wide** understøttes kun i Digital, Analog, AV.

## 03. Stand by-modus (Kommando: k d)

- ▶ Slå Stand by-modus-funktion til/fra.

### Sending

[k][d][ ][Set ID][ ][Data][Cr]

Data 00 : Stand by-modus-funktion fra (skærbillede tændt)  
Video mute (Videodæmpning) fra

01 : Stand by-modus-funktion tændt (skærbillede slukket)  
10 : Video mute (Videodæmpning) til

### Bekræftelse

[d][ ][Set ID][ ][OK/NG][Data][x]

- \* Tv'et viser kun skærmmenuen, når videodæmpning er aktiveret, men det gælder ikke, hvis skærbilledet er slået fra.

## 04. Højtaler fra (Kommando: k e)

- ▶ Til at tænde/slukke for Højtaler fra-funktion. Du kan også styre Højtaler fra-funktionen med MUTEtasten på fjernbetjeningen.

### Sending

[k][e][ ][Set ID][ ][Data][Cr]

Data 0 : Højtaler fra-funktion tændt (højtaler fra)  
1 : Højtaler fra-funktion slukket (højtaler til)

### Bekræftelse

[e][ ][Set ID][ ][OK/NG][Data][x]

## 05. Volumenkontrol (Kommando: k f)

- ▶ Til regulering af lydstyrke. Du kan også regulere lydstyrken med volume-tastene på fjernbetjeningen.

### Sending

[k][f][ ][Set ID][ ][Data][Cr]

Data min.: 00 til maks.: 64  
Se 'Real data mapping 1'. (Se side 154.)

### Bekræftelse

[f][ ][Set ID][ ][OK/NG][Data][x]

## 06. Kontrast (Kommando: k g)

- ▶ Til regulering af indstillinger for kontrasten på skærmen. Du kan også regulere indstillinger for kontrasten i billedmenuen.

### Sending

[k][g][ ][Set ID][ ][Data][Cr]

Data min.: 00 til maks.: 64  
Se 'Real data mapping 1'. (Se side 154.)

### Bekræftelse

[g][ ][Set ID][ ][OK/NG][Data][x]

## 07. Lys (Kommando: k h)

- ▶ Til regulering af indstillinger for skærmens lysstyrke. Du kan også regulere indstillinger for lysstyrken i billedmenuen.

### Sending

[k][h][ ][Set ID][ ][Data][Cr]

Data min.: 00 til maks.: 64  
Se 'Real data mapping 1'. (Se side 154.)

### Bekræftelse

[h][ ][Set ID][ ][OK/NG][Data][x]

## 08. Farve (Kommando: k i)

- ▶ Til regulering af indstillinger for skærmens farver. Du kan også regulere indstillinger for farver billed menuen.

### Sending

[k][i][ ][Set ID][ ][Data][Cr]

Data min.: 00 til maks.: 64  
Se 'Real data mapping 1'. (Se side 154.)

### Bekræftelse

[i][ ][Set ID][ ][OK/NG][Data][x]



### 09. Farvetemperatur (Kommando: k j )

- ▶ Til regulering af indstillinger for skærmens farvetemperaturer. Du kan også regulere indstillinger for farvetemperatur i billedmenuen.

#### ▶ Sending

```
[k][j][ ][Set ID][ ][Data][Cr]
```

Data min.: 00 til maks.: 64

\* Se 'Real data mapping 1'. (Se side 154.)

#### Bekræftelse

```
[j][ ][Set ID][ ][OK/NG][Data][x]
```

### 10. Skarphed (Kommando: k k)

- ▶ Til regulering af indstillinger for billedets skarphed. Du kan også regulere indstillinger for billedets skarphed i billedmenuen.

#### Sending

```
[k][k][ ][Set ID][ ][Data][Cr]
```

Data min.: 00 til maks.: 64

\* Se 'Real data mapping 1'. (Se side 154.)

#### Bekræftelse

```
[k][ ][Set ID][ ][OK/NG][Data][x]
```

### 11. Valg af skærmmenu (Kommando: k l)

- ▶ Til valg af tændt/slukket skærmmenu-funktion (OSD).

#### Sending

```
[k][l][ ][Set ID][ ][Data][Cr]
```

Data 00 : OSD til            01 : OSD fra

#### Bekræftelse

```
[l][ ][Set ID][ ][OK/NG][Data][x]
```

### 12. Låsning/funktion for fjernbetjening (Kommando: k m)

- ▶ Til spærring af betjeningsknapperne på skærmens frontpanel og på fjernbetjeningen.

#### Sending

```
[k][m][ ][Set ID][ ][Data][Cr]
```

Data 00 : Lås til            01 : Lås fra

#### Bekræftelse

```
[m][ ][Set ID][ ][OK/NG][Data][x]
```

\* Hvis du ikke bruger fjernbetjeningen, skal du bruge denne tilstand.

Når hovedafbryderen slås til/fra, deaktiveres den eksterne kontrollås.

\* Den lokale strømknop fungerer korrekt

### 13. Diskant (Command: k r)

- ▶ Sådan justeres diskanten. Du kan også justere diskanten i menuen AUDIO (LYD).

#### Sending

```
[k][r][ ][Set ID][ ][Data][Cr]
```

Data min.: 00 til maks.: 64

\* Se 'Real data mapping 1'. (Se side 154.)

#### Bekræftelse

```
[r][ ][Set ID][ ][OK/NG][Data][x]
```

### 14. Bas (Kommando: k t)

Sådan justeres bassen.

Du kan også justere bassen i menuen AUDIO (LYD).

#### Sending

```
[k][s][ ][Set ID][ ][Data][Cr]
```

Data min.: 00 til maks.: 64

\* Se 'Real data mapping 1'. (Se side 154.)

#### Bekræftelse

```
[s][ ][Set ID][ ][OK/NG][Data][x]
```

### 15. Diskant (Kommando: k t)

- ▶ For regulering af diskant.

Du kan også regulere balance i LYD-menuen.

#### Sending

```
[k][t][ ][Set ID][ ][Data][Cr]
```

Data min.: 00 til maks.: 64

\* Se 'Real data mapping 1'. (Se side 154.)

#### Bekræftelse

```
[t][ ][Set ID][ ][OK/NG][Data][x]
```

### 16. Farvetemperatur (Kommando: x u)

- ▶ For regulering af farvetemperatur. Du kan også regulere CSM i BILLEDE-menuen.

#### Sending

```
[x][u][ ][Set ID][ ][Data][Cr]
```

Data min.: 00 til maks.: 64

\* Se 'Real data mapping 1'. (Se side 154.)

#### Bekræftelse

```
[u][ ][Set ID][ ][OK/NG][Data][x]
```

# APPENDIKS

## 17. Energibesparelse(Command: j q)

► Sådan reduceres tv'ets strømforbrug. Du kan også indstille energisparetilstanden i menuen OPTION (INDSTILLING).  
Sending

[j][q][ ][Set ID][ ][Data][Cr]

Energisparetils- tand				Energisparefunktion	Niveau				Beskrivelse
7	6	5	4		3	2	1	0	
0	0	0	0	Energisparefunktion	0	0	0	0	Sluk
0	0	0	0	Energisparefunktion	0	0	0	1	Minimum
0	0	0	0	Energisparefunktion	0	0	1	0	Mellem
0	0	0	0	Energisparefunktion	0	0	1	1	Maksimum
0	0	0	0	Energisparefunktion	0	1	0	0	Auto ←
0	0	0	0	Energisparefunktion	0	1	0	1	Skærm fra

(Kun 32/42/46/60LD5\*\*\*,  
32/40/46/55LE4\*\*\*, 32/37/42/47/55LE5\*\*\*)

### Bekræftelse

[q][ ][Set ID][ ][OK/NG][Data][x]

## 18. Autokonfiguration(Kommando: j u)

► For regulering af billedposition og automatisk minimering af billedforstyrrelser. Fungerer kun i flg. modi: RGB (PC).  
Sending

[j][u][ ][Set ID][ ][Data][Cr]

Data 01: Til tv-apparat

### Bekræftelse

[u][ ][Set ID][ ][OK/NG][Data][x]

## 19. Finindstillingskommando (Kommando: m a)

► Vælg kanal til følgende fysiske tal.

### Sending

[m][a][ ][Set ID][ ][Data0][ ][Data1][ ][Data2][Cr]

Data00: Høje kanaldata

Data01: Lave kanaldata

fx. Nr. 47 -> 00 2F (2FH)

Nr. 394 -> 01 8A (18AH), DTV-nr. 0 -> Ingen for-  
skel

Data02 0x00: ATV Main, 0x10: DTV Main, 0x20 :  
Radio

Kanaldatainterval

Analog – min.: 00 til maks.: 63 (0 til 99)

Digital – min.: 00 til maks.: 3E7 (0 til 999)

(Undtagen Sverige, Finland, Norge, Danmark,  
Irland)

Digital – min.: 00 til maks.: 270F (0 til 9999)

(Kun Sverige, Finland, Norge, Danmark, Irland)

### Bekræftelse

[a][ ][Set ID][ ][OK/NG][Data][x]

Data min.: 00 til maks.:7DH

## 20. Tilføj/spring over kanal (kommando: m b)

► For at ignorere status for det aktuelle program.

### Sending

[m][b][ ][Set ID][ ][Data][Cr]

Data 00 : Hoppe over 01 : Add(Tilføj)

### Bekræftelse

[b][ ][Set ID][ ][OK/NG][Data][x]

#### \* Mapping af rigtige data1

00 : Trin 0  
:  
A : Trin 10 (Set ID 10)  
:  
F : Trin 15 (Set ID 15)  
10 : Trin 16 (Set ID 16)  
:  
64 : Trin 100  
:  
6E : Trin 110  
:  
73 : Trin 115  
74 : Trin 116  
:  
CF : Trin 199  
:  
FE : Trin 254  
FF : Trin 255

#### \* Mapping af rigtige data2

00 : -40  
01 : -39  
02 : -38  
:  
28 : 0  
:  
4E : +38  
4F : +39  
50 : +40

## 21. Nøgle (Kommando: m c)

► For at sende IR Remote Key-kode.

### Sending

[m][c][ ][Set ID][ ][Data][Cr]

Data Send IR-ledning - Se s. 148.

### Bekræftelse

[c][ ][Set ID][ ][OK/NG][Data][x]

## 22. Styring af modlys (Kommando: m g)

► Til styring af modlyset.

### Sending

[m][g][ ][Set ID][ ][Data][Cr]

Data : data min.: 0 til maks.: 64

### Bekræftelse

[g][ ][Set ID][ ][OK/NG][Data][x]

## 23. Vælg signalkilde (Kommando: x b) (Signalkilde for hovedbillede / Struktur)

► Sådan vælges en inputkilde til hovedbilledet.

### Sending

[x][b][ ][Set ID][ ][Data][Cr]

Data Struktur

MSB

LSB

0	0	0	0	0	0	0	0
└ Ekstern signalkilde ┘				└ Signalkilde nummer ┘			

Ekstern signalkilde				Data
0	0	0	0	DTV
0	0	0	1	Analogue
0	0	1	0	AV
0	1	0	0	Komponent
0	1	1	0	RGB
0	1	1	1	HDMI
1	0	0	0	
1	0	0	1	
1	0	1	0	

Signalkilde nummer				Data
0	0	0	0	Input1
0	0	0	1	Input2
0	0	1	0	Input3
0	0	1	1	Input4

### Bekræftelse

[b][ ][Set ID][ ][OK/NG][Data][x]

# APPENDIKS

## BEMÆRKNING OM OPEN SOURCE-SOFTWARE

Følgende GPL implementerbare og LGPL, MPL biblioteker, der er anvendt i dette produkt, er underkastet GPL2.0/LGPL2.1/MPL1.1 licensaftaler:

### **GPL EXECUTABLES (GPL IMPLEMENTERBARE):**

- Linux kernel 2.6, busybox, e2fsprogs, gdbserver, jfsutils, mtd-utils, procps, u-boot, udhccp

### **LGPL LIBRARIES (LGPL BIBLIOTEKER):**

- cairo, directFB, gettext, glib, glibc, iconv, pixman

### **MPL LIBRARIES (MPL BIBLIOTEKER):**

- Nanox

LG Electronics tilbyder at skaffe dig en kildekode på CD-ROM til et gebyr, der dækker udgiften til denne distribution så som udgifter til medier, forsendelse og håndtering. Send en anmodning til LG Electronics på: [opensource@lge.com](mailto:opensource@lge.com)

Dette tilbud gælder i en periode på tre (3) år fra distributionsdatoen på dette produkt fra LG Electronics.

Du kan hente en kopi af GPL, LGPL og MPL licenserne på CD-ROM'en, der fulgte med dette produkt. Du kan også hente en oversættelse af GPL, LGPL licenserne på adressen <http://www.gnu.org/licenses/old-licenses/gpl-2.0-translations.html> , <http://www.gnu.org/licenses/old-licenses/lgpl-2.1-translations.html>.

Dette produkt inkluderer

- expat:
  - copyright © 1998, 1999, 2000 Thai Open Source Software Center Ltd and Clark Cooper
  - copyright © 2001, 2002, 2003, 2004, 2005, 2006 Expat maintainers.
- freetype: copyright © 2003 The FreeType Project ([www.freetype.org](http://www.freetype.org)).
- ICU: copyright © 1995-2008 International Business Machines Corporation and others
- libcurl: copyright © 1996 - 2008, Daniel Stenberg.
- libjpeg: Denne software er delvis baseret på arbejde fra Independent JPEG Group copyright © 1991 – 1998, Thomas G. Lane.
- libmng: copyright © 2000-2007 Gerard Juyn, Glenn Randers-Pehrson
- libpng: copyright © 1998-2008 Glenn Randers-Pehrson
- md5: copyright © 1991-2, RSA Data Security, Inc
- md5 checksum : copyright © 1999, 2000, 2002 Aladdin Enterprises
- ncurses: copyright © 1998 Free Software Foundation, Inc.
- openssl:
  - kryptografisk software skrevet af Eric Young.
  - software skrevet af Tim Hudson.
  - software developed by the OpenSSL Project for use in the OpenSSL Toolkit. (<http://www.openssl.org>)
- strace:
  - copyright © 1991, 1992 Paul Kranenburg..
  - copyright © 1993 Branko Lankester.
  - copyright © 1993 Ulrich Pegelow.
  - copyright © 1995, 1996 Michael Elizabeth Chastain.

- copyright © 1993, 1994, 1995, 1996 Rick Sladkey.
- copyright © 1998-2003 Wichert Akkerman.
- copyright © 2002-2008 Roland McGrath.
- copyright © 2003-2008 Dmitry V. Levin.
- copyright © 2007-2008 Jan Kratochvil.
- tinyxml: copyright © 2000-2006 Lee Thomason
- xyssl: Copyright (C) 2009 Paul Bakker
- zlib: copyright © 1995-2005 Jean-loup Gailly og Mark Adler

Alle rettigheder forbeholdes.

Tilladelse gives hermed gratis til enhver person, der erhverver en kopi af denne software og tilhørende dokumentationsfiler ("Software"), til at benytte Softwaren uden restriktioner, herunder, uden begrænsning, rettighederne til at anvende, kopiere, ændre, udgive, sammenflette, distribuere, underlicensere og/eller sælge kopier af Softwaren og tillade andre, som Softwaren gives til, at gøre det samme, under følgende betingelser:

SOFTWAREN LEVERES "SOM DEN ER OG FOREFINDES" UDEN GARANTI AF NOGEN ART, HVERKEN UDTRYKKELT ELLER UNDERFORSTÅET, HERUNDER, MEN IKKE BEGRÆNSET TIL, SALGBARHED, EGNETHED TIL ET BESTEMT FORMÅL OG OVERHOLDELSE AF LOVGIVNING. FORFATTERNE ELLER COPYRIGHT-INDEHAVERNE KAN UNDER INGEN OMSTÆNDIGHEDER GØRES ANSVARLIGE FOR NOGEN FORMER FOR ERSTATNINGSKRAV, SKADER ELLER ANDET ANSVAR, HVERKEN VED SØGSMÅL OM ERSTATNING, TORT ELLER ANDET, DER ER RESULTATET AF ELLER FØLGER I FORBINDELSE MED BRUGEN AF SOFTWAREN ELLER ANDRE HANDLINGER I SOFTWAREN.



Noter apparatets model- og serienummer. Numrene står på mærkaten bag på fjernsynet. Husk, at opgive disse numre, når du henvender dig til forhandleren

Model : \_\_\_\_\_

Serienummer: \_\_\_\_\_