



Návod k obsluze a údržbě

Kondenzační sušička LG

Přečtěte si před použitím pečlivě tento návod. Uchovejte k případnému náhledu. Opiště si název a sériové číslo modelu tohoto výrobku. Tyto informace mějte připraveny v případě volání do servisního střediska.

Príručka na používanie a údržbu

LG kondenzačná sušička

Pred použitím si dôkladne prečítajte túto príručku. Odložte si ju pre budúce použitie. Zapište si označenie modelu a výrobné číslo vášho výrobku. Majte k dispozícii všetky tieto údaje keď voláte kvôli servisu.

RC8015A/B/C

RC8015A1/B1/C1

P/NO. : MFL62512839

www.lg.com

Vlastnosti



- **Extrémně velká kapacita bubnu**
Sušička LG má kapacitu 8 kg, což je extrémně velká kapacita.

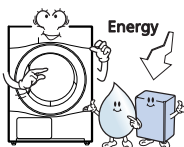

- **Snížená spotřeba energie**
Energie se šetří pomocí Sirocco a radiálního ventilátoru.



- **Zkrácená doba sušení**
Doba sušení je zkrácená efektivním mechanismem průtoku vzduchu a optimalizovaným ohřívačem.

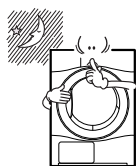

- **Nižší hladina hluku**
Hluk je snížen použitím technologie pohlcování a odstínění hluku.

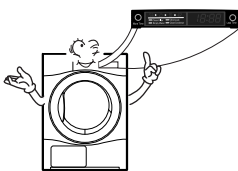

- **Snadné používání**
Široký displej LED používající elektronické řízení.

O bsah

Bezpečnostní pokyny	3
Instrukce pro instalaci	6
Vzhled a provedení	10
Provoz sušičky	11
Další funkce	14
Péče o sušičku	16
Dodatečné tipy pro chytré použití	19
Vyhledání závad	21
Technické údaje	23
Záruka	24

Bezpečnostní pokyny

Ke snížení rizika úrazu elektrickým proudem, požáru nebo jiného zranění osob či škody na majetku při používání vaší sušičky dodržujte prosím základní bezpečnostní pravidla.

VAROVÁNÍ

Pokud následující pravidla nebudete dodržovat, může dojít k vážnému poranění nebo dokonce ke smrti.

⊘ Zakázané činnosti

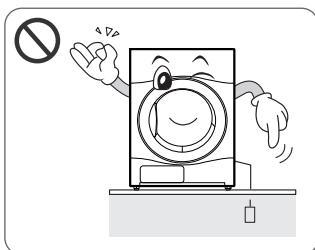

• Před zastrčením síťové šňůry do zásuvky se ujistěte, že je provedeno uzemnění a připojení k elektrickému jističi je funkční.

.....
Žádné uzemnění nemůže způsobit výpadek nebo úraz elektrickým proudem.

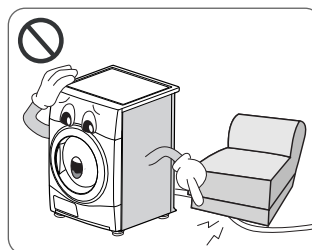

• Nepoužívejte poškozený síťový kabel, ani na kabel nepokládejte těžké předměty.

.....
Poškozený síťový kabel může způsobit požár nebo úraz elektrickým proudem.

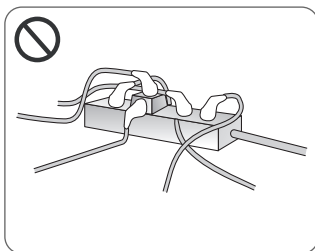

• Nepřipojujte k síťovému kabelu s ostatními spotřebiči. Nepoužívejte zásuvku prodlužovacího kabelu.

.....
Nadměrné zahřátí zásuvky může způsobit požár.



• Nechtejte síťový kabel ani se nedotýkejte spínače mokřými rukama.

.....
Mohlo by dojít k úrazu elektrickým proudem.

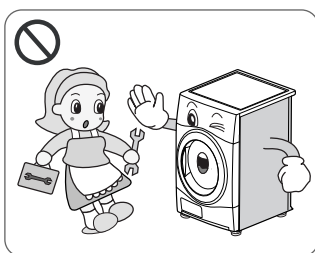

• Při instalaci sušičky nede-
montujte vrchní desku.

.....
Mohlo by dojít k havárii, požáru nebo úrazu elektrickým proudem.

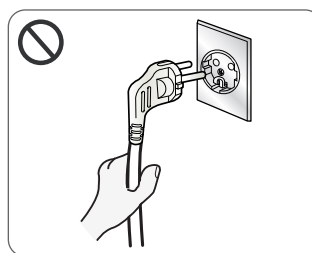

• Síťový kabel odpojte vytažením ze zásuvky, nikoliv taháním za šňůru.

.....
V opačném případě by mohlo dojít k přetržení drátů, což by mělo z následků nadměrné horko nebo požár.

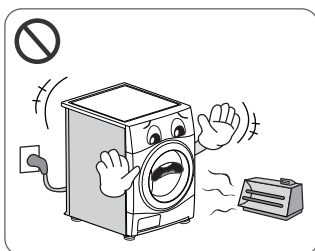

• Sušičku mějte v dostatečné vzdálenosti od elektrického sporáku a veškerých vznětlivých předmětů.

.....
V opačném případě by mohlo dojít k roztavení jistých částí nebo k požáru.

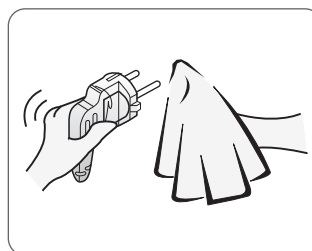

• Nečistoty a skvrny v okolí síťového kabelu očistěte a strčte jej pevně do zásuvky.

.....
Nečistoty okolo něj a nesprávné zapojení do zdi mohou způsobit požár.

Bezpečnostní pokyny

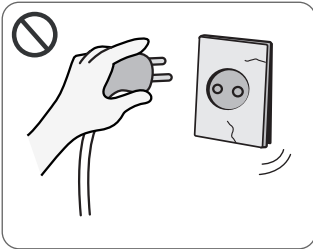

- Nepoužívejte síťový kabel, vidlici ani zásuvku, pokud jsou poškozené.

.....
Mohlo by dojít k požáru nebo k úrazu elektrickým proudem.

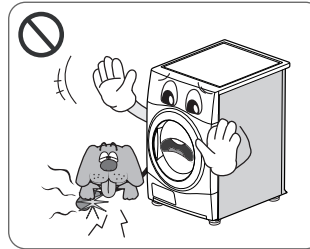

- Nedovolte, aby domácí zvířata do sušičky kousala.

.....
Mohlo by dojít k úmrtí domácích zvířat v důsledku úrazu elektrickým proudem, nebo by mohlo dojít k poškození vzhledu zařízení.

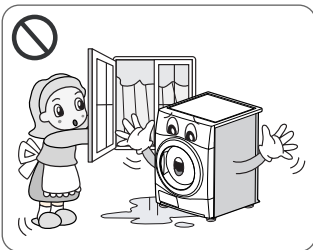

- Neinstalujte ani neskladujte sušičku v místech, kde by byla vystavena povětrnostním vlivům.

.....
Mohlo by dojít k úrazu elektrickým proudem, k požáru, k selhání nebo k deformaci.

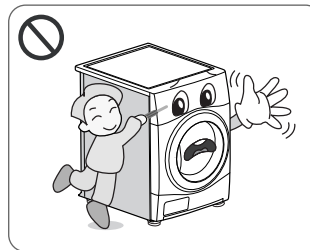

- Nemačkejte tlačítko pomocí ostrohranných nástrojů, jako je např. šroubovák nebo špendlík.

.....
Mohlo by dojít k úrazu elektrickým proudem.

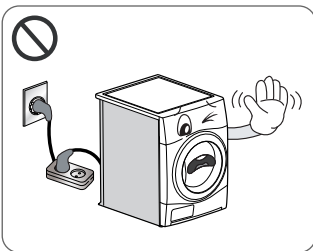

- Pro připojení síťového kabelu nepoužívejte prodlužovací kabel ani adaptér.

.....
Mohlo by dojít k úrazu elektrickým proudem nebo k požáru.

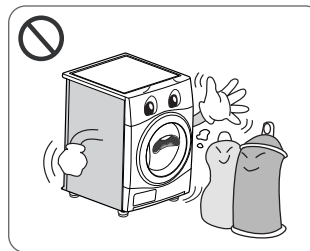

- Nesušte předměty, které byly čištěny, prány, namáčeny nebo potřísněny hořlavými nebo výbušnými látkami (jako je vosk, olej, lak, benzin, odmašťovače, chemická rozpouštědla, petrolej atd.).

.....
Mohlo by dojít k výbuchu nebo k požáru.

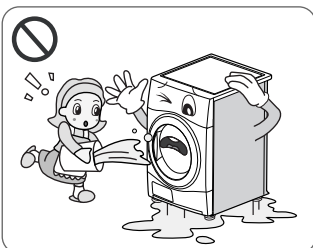

- Nestříkejte na sušičku vodu.

.....
Mohlo by dojít k požáru nebo k úrazu elektrickým proudem.

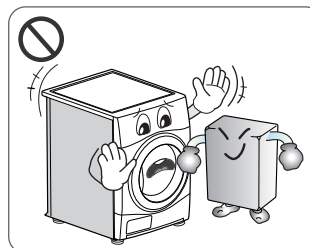

- Nepokládejte hořlavé předměty do blízkosti sušičky.

.....
Mohlo by dojít k uvolnění toxických plynů, k poškození dílů, k výbuchu nebo k požáru.

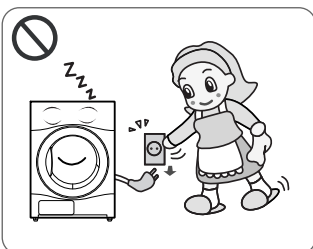

- Při čištění nebo tehdy, když se sušička nepoužívá, vytáhněte síťový kabel ze zásuvky.

.....
Voda nebo nečistoty mohou způsobit úraz elektrickým proudem.

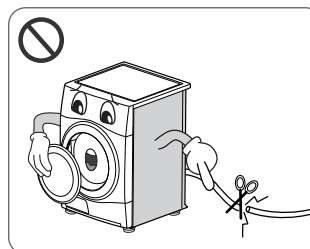

- Před odstavením přístroje z provozu nebo před jeho likvidací demontujte dveře a odstříhněte síťový kabel tak, aby již nemohl být použit.

.....
Mohlo by dojít k poškození kabelu a k havárii. Mohlo by také dojít k nehodě či zranění osob.

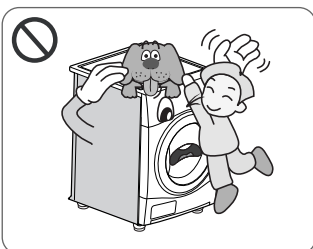

- Nedovolte dětem ani domácím zvířatům, aby si hrály na sušičce nebo uvnitř sušičky.
- Zařízení není určeno k užívání malými dětmi nebo nemohoucími osobami bez dohledu.
- Nad dětmi by měl být dozor, aby si nehrály se spotřebičem.

.....
Děti by z ní mohly spadnout. Domácí zvířata nebo děti by se mohly poranit o rotující části, nebo by mohly být vtaženy do bubnu.

Bezpečnostní pokyny

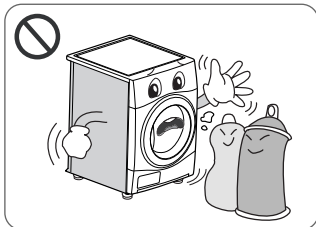

- Prvky, které byly postříkány nebo namočený v rostlinném oleji nebo oleji na vaření, představují riziko požáru a neměly by se umísťovat do bubnové sušičky.
- Věci, které byly znečištěny látkami jako je kuchyňský olej, aceton, alkohol, benzín, petrolej, čistič skvrn, terpentýn, vosky a odstraňovač vosku by měly být vyprány v teplé vodě s dodatečným množstvím pracího prostředku před vysoušením v sušičce.

.....
V opačném případě by mohlo dojít k výbuchu nebo k požáru v důsledku samovznícení.

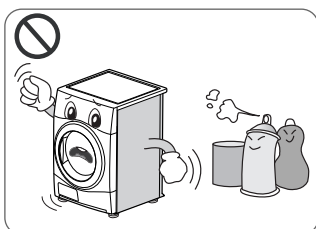

- Věci, které byly předtím čištěny, prány nebo namáčeny či potřísněny benzínem, chemickými rozpouštědly pro suché čištění nebo výbušnými materiály, by se do bubnové sušičky vkládat neměly.

.....
V opačném případě by mohlo dojít k výbuchu nebo k požáru v důsledku samovznícení.

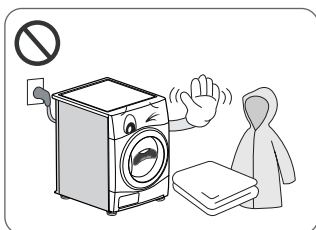

- Položky, zhotovené z pěny, gumy, umělé hmoty nebo jiných tepelně citlivých tkanin (jako např. koupelnové předložky, protiskuzové rohože nebo pláště do deště), by se neměly v bubnové sušičce sušit s teplotním nastavením.
- Věci, jako je pěnová guma (latexový molitan), koupací čepice, voděodolné látky, látky s přídavkem gumy a oblečení nebo polštáře s vložkou z pěnové pryže by neměly být v sušičce sušeny.

.....
V opačném případě by mohlo dojít k výbuchu nebo k požáru v důsledku samovznícení.



- Plastové předměty, jako jsou sprchové čepce nebo vodotěsné dětské plenkové kalhotky, by se do bubnové sušičky neměly dávat.

.....
V opačném případě by mohlo dojít k výbuchu nebo k požáru v důsledku samovznícení.

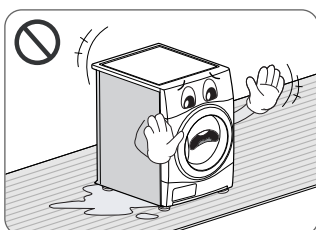

- Pokud je sušička instalována na koberci, mohlo by dojít k jistým škodám, způsobeným větraným vzduchem.

.....
V opačném případě by mohlo dojít k výbuchu nebo k požáru v důsledku samovznícení.

- Textilní změkčovačla nebo podobné produkty by měly být používány dle pokynů uvedeného na textilním změkčovačle.
- Z důvodů snížení rizika úrazu osob dodržujte všechny průmyslově doporučené bezpečnostní postupy včetně nošení dlouhých rukavic a ochranných brýlí. Nedodržení všech bezpečnostních varování uvedených v tomto návodu může mít za následek majetkové škody, úraz osob nebo úmrtí.

I nstrukce pro instalaci

Následující instrukce vás provedou prvními kroky při nastavení vaší sušičky. Povšimněte si, prosím, že každá část této příručky obsahuje důležité informace týkající se přípravy a použití vaší sušičky a je důležité, abyste si prohlédli celou příručku před jakoukoliv instalací nebo použitím. Ujistěte se, že jste si všimli všech uvedených varování a upozornění. Instrukce pro instalaci jsou určeny pro použití kvalifikovanými montéry. Přečtěte si tyto instalační instrukce úplně a pečlivě.

Bezpečnostní informace

Riziko zranění

Sušička je velmi těžká, takže byste se neměli pokoušet ji zvedat sami.

Nezvedejte sušičku uchopením za některou z vyčnívajících částí, jako je výklenek číselníku nebo dvířka, která se mohou ulomit.

Riziko zakopnutí

Riziko zakopnutí vyvolané hadicemi nebo kabely visícími dolů. Ujistěte se, že nikde nevisí volné hadice nebo kabely.

Přezkoušejte, zda není sušička poškozená přepravou.

Nezapojte sušičku, jestliže jsou viditelné známky poškození.

Nejste-li si jisti, kontaktujte svého místního zástupce. Před transportem vždy sušičku úplně vyprázdněte.

Sušička by neměla být umístěna blízko plynového sporáku, vařiče, ohřívačku nebo grilu ve výši očí, protože plameny z hořáků by mohly způsobit poškození sušičky. Je-li sušička umístěna pod pracovní plochou, ponechte mezeru 30cm-50cm na každé straně sušičky pro vstup vzduchu k zadní mřížce. Tento průtok vzduchu je nezbytný pro kondenzaci vody během sušení.

Používáte-li sušičku blízko pračky nebo postavenou na pračce, každé zařízení musí mít svou zásuvku a vidlici. Nepoužívejte dvoucestný adaptér nebo prodlužovací šňůru.

Abyste ušetřili místo, můžete postavit sušičku na pračku. Souprava pro usazení sušičky je k dispozici v místním obchodu.

● Instrukce k instalaci do linky

Sušička LG může být umístěna na horní ploše zepředu plněné pračky. Jsou bezpečně propojené montážní soupravou (viz následující stránku). Tato instalace musí být provedena zkušeným montérem, aby byla zajištěna pevná instalace jak pračky, tak sušičky. Je-li tato práce provedena velmi nedbale, sušička může spadnout.

Navíc, určitý model pračky má odpovídající modely pro umístění na sobě, takže doporučení zkušeného montéra je velmi podstatné.

⚠ UPOZORNĚNÍ

UPOZORNĚNÍ k napájecímu kabelu

U většiny spotřebičů se doporučuje zapojení do vyhrazeného okruhu; tzn. samostatný napájecí okruh, který napájí pouze dané zařízení a nemá žádné další výstupy nebo větvení. Pro vaši úplnou informovanost se obraťte na stránku se specifikacemi této uživatelské příručky. Nepřetěžujte síťové zástrčky. Přetížené, uvolněné nebo poškozené síťové zástrčky, prodlužovací kabely, roztřepené napájecí kabely nebo poškozené nebo prasklé pojistky kabelů jsou nebezpečné. Kterákoli z těchto závad může způsobit úraz elektrickým proudem nebo požár. Pravidelně kontrolujte napájecí kabel vašeho spotřebiče a pokud jeho vzhled naznačuje poškození nebo chárání, odpojte jej, přerušte používání spotřebiče a nechte jej nahradit příslušným náhradním dílem od autorizovaného servisu. Chraňte napájecí kabel před fyzickým i mechanickým poškozením jako je zkroucení, zauzlení, přiskřípnutí, přivření do dveří nebo šlápnutí na něj. Věnujte zvláštní pozornost přípojkám, síťovým zástrčkám a místu, kde kabel vystupuje ze spotřebiče.

Instrukce pro instalaci

Spojovací sada

Montáž této sušičky vyžaduje použití spojovacího dílu LG.

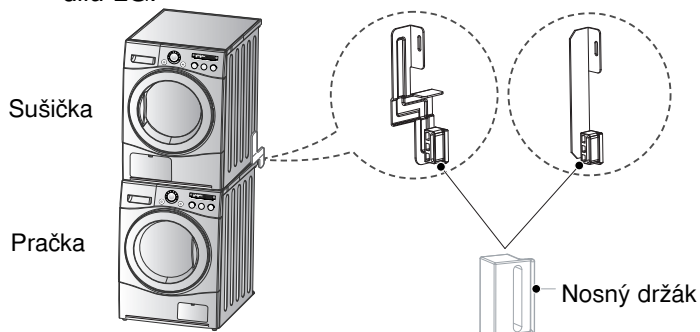

Tuto sušičku lze namontovat pouze na horní stranu pračky LG. **NEPOKOUŠEJTE SE** tuto sušičku namontovat na jakoukoli jinou pračku, neboť tím by mohlo dojít k jejímu poškození, úrazu nebo další majetkovým škodám.

Montáž této sušičky vyžaduje použití nosného držáku, který je součástí spojovací sady.

Tvar	Rozměry horní desky pračky		Nosný držák
	21.7 palce (550mm)	23.6 palce (600mm)	

Postup instalace

1. Položte sušičku LG na horní stranu pračky LG.
2. Ze spodní strany zadní krytu odstraňte dva šrouby na každé straně, jak je znázorněno na obrázku.

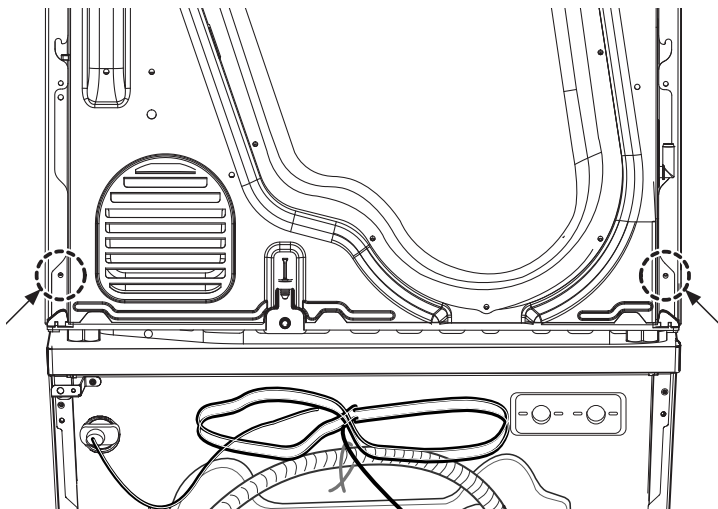

VAROVÁNÍ

- Nesprávná instalace může způsobit závažné nehody.
- Vzhledem ke hmotnosti sušičky a výšce instalace je provádění montáže v jedné osobě příliš riskantní. Tento postup by měl být provádět nejméně 2 kvalifikovanými servisními pracovníky.
- Sušička není vhodná pro vestavěnou instalaci. Neinstalujte ji proto jako vestavěnou.
- Neuvádějte sušičku do provozu, je-li demontovaná.

3. Namontujte spojovací sadu podle následujícího postupu.

- Odstraňte ochranný film z oboustranné pásky na držáku, který odpovídá rozměrům vaší pračky.
- Připevněte nosný držák.
- Vyrovnajte otvory ve spojovací sadě s otvory v zadním krytu, poté pevně přichyťte držák k boční straně pračky v příslušné poloze.

600 mm

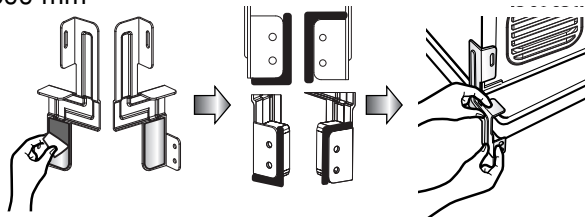

550 mm

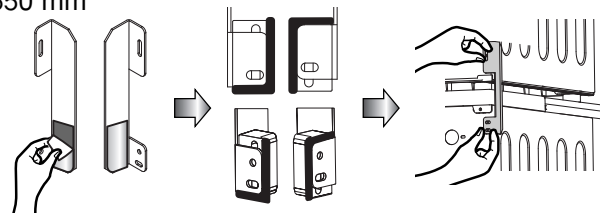

4. Namontujte spojovací sadu podle následujícího postupu.

- 2 dříve odejmuté šrouby zašroubujte do pračky, sušičky a spojovací sady.
- K montáži spojovací sady k zadnímu krytu pračky použijte šrouby, které jsou součástí příslušenství [(30mm)]. ②,③
- Postup na protilehlé straně je stejný.

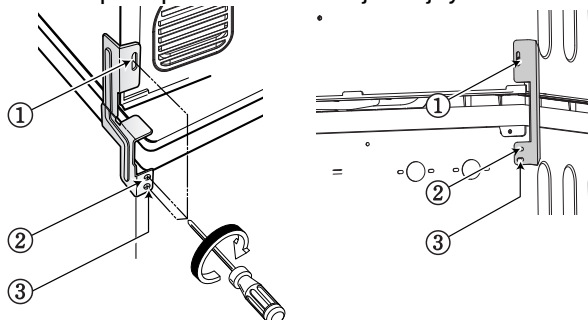

I nstrukce pro instalaci

Instrukce pro uzemnění

Toto zařízení musí být uzemněno. V případě poruchy nebo závady snižuje uzemnění riziko úrazu elektrickým proudem zajištěním cesty minimálního odporu pro elektrický proud. Toto zařízení je vybaveno šňůrou, která je opatřena zemnicím vodičem a zemnicím kolíkem. Kolík musí být zasunut do odpovídající zásuvky, která je řádně instalovaná a uzemněná v souladu s místními zákony a předpisy.

Další postupy uzemnění

Některé místní zákony mohou vyžadovat oddělené uzemnění. V takových případech je třeba zvlášť objednat požadované příslušenství- zemnicí vodič, svorku a šroub.

Odvod kondenzátu

Sušička může vypouštět kondenzát bez dodávky do zásobníku vody. Voda je přímo čerpána ven ze sušičky.

Poznámka

Pro zajištění lepšího sušicího výkonu udržujte prosím zadní část výrobku v dostatečné vzdálenosti od stěny.

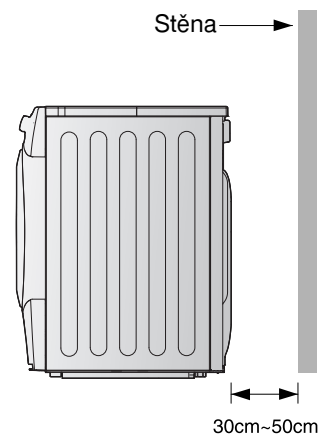

I nstrukce pro instalaci

● Vyrovnajte sušičku



1. Vyrovnáním sušičky se zabrání nežádoucímu hluku a vibracím.

Sušičku umístěte na pevnou a rovnou plochu, kde nespapává a nenamrzá voda a kde nejsou uskladněné hořlavé materiály.

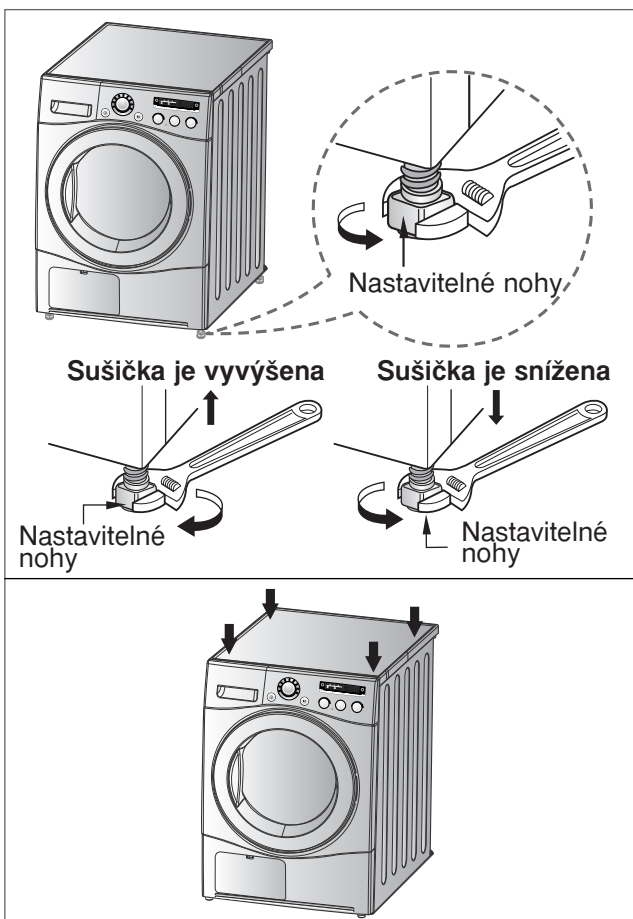

2. Není-li sušička řádně vyrovnána, nastavte čelní vyrovnávací patky nahoru a dolů podle potřeby.

Otočte jimi ve směru otáčení hodinových ručiček pro zvedání a proti směru pro spuštění, dokud se sušička nepřestane kolíbat zepředu dozadu a ze strany na stranu.

* *Diagonální kontrola*

Když zatlačíte na hrany přístroje, neměl by se tento vůbec pohybovat nahoru ani dolů.

(Zkontrolujte prosím oba dva směry).

Pokud se přístroj kolíbá, když zatlačíte na horní desku, znovu seříd'te nohy.

Vzhled a provedení

■ RC8015A/B/C

■ RC8015A1/B1/C1



● Ovládací panel

■ RC8015A/B/C

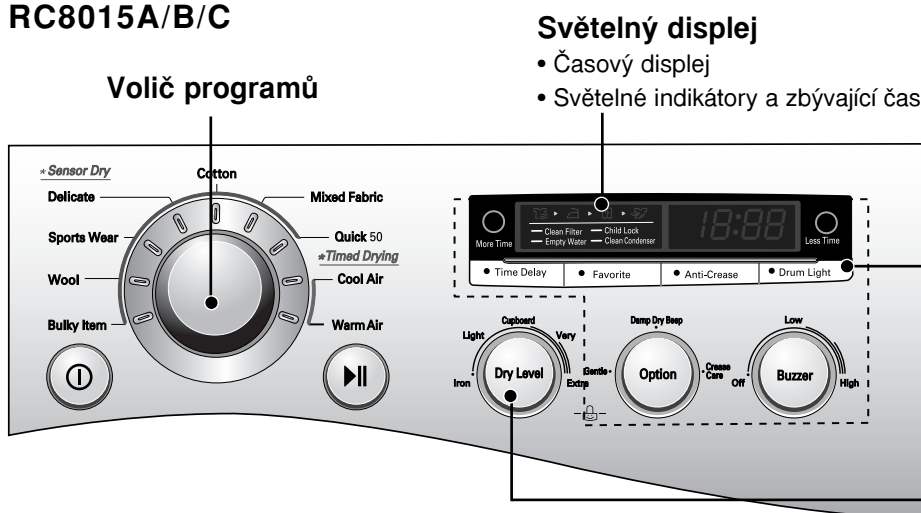

Světelný displej

- Časový displej
- Světelné indikátory a zbývající čas

Tlačítka dalších funkcí

- Více času (More Time)
- Méně času (Less Time)
- Možnost (Option)
- Bzučák (Buzzer)
- Časová prodleva/Oblíbené Nemačkávé/Lehký buben (Time Delay/Favorite Anti-Crease/Drum Light)

Stupně sušení

- Žehlička (Iron)
- Lehké sušení (Light)
- Velmi vysušené (Cupboard)
- Velmi (Very)
- Extra (Extra)

■ RC8015A1/B1/C1

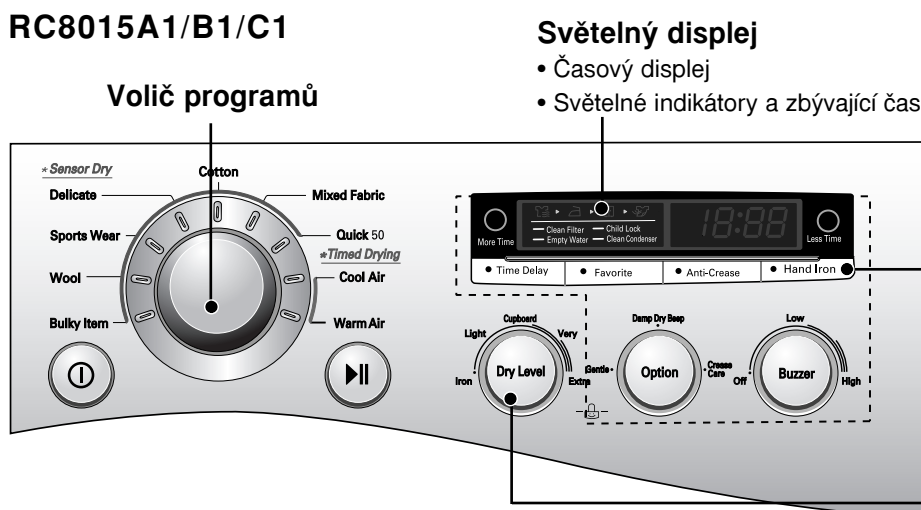

Světelný displej

- Časový displej
- Světelné indikátory a zbývající čas

Tlačítka dalších funkcí

- Více času (More Time)
- Méně času (Less Time)
- Možnost (Option)
- Bzučák (Buzzer)
- Časová prodleva/Oblíbené Nemačkávé/Ruční žehlička (Time Delay/Favorite Anti-Crease/Hand Iron)

Stupně sušení

- Žehlička (Iron)
- Lehké sušení (Light)
- Velmi vysušené (Cupboard)
- Velmi (Very)
- Extra (Extra)

Provoz sušičky

Tabulka volby cyklů

Elektronický snímač sušicích cyklů			Stupně sušení
Cyklus pro bavlnu (Cotton) Pozn. Vyberte jemně stisknutím tlačítka volby pro tepelně citlivé položky	Ručníky, župany a ložní prádlo	Pro silné a prošívané tkaniny	Extra (Extra)
	Froté ručníky, utěrky, ručníky, ložní prádlo	Pro silné a prošívané tkaniny, které se nemusí žehlit	Velmi (Very)
	Osušky, ručníky, spodní prádlo, bavlněné ponožky	Pro tkaniny, které se nemusí žehlit	Velmi vysušené (Cupboard)
	Prostěradla, povlaky na polštáře, ručníky	Pro tkaniny, které se nemusí žehlit	Lehké sušení (Light)
	Ložní prádlo, ubrusy, sportovní trika a pracovní šaty	Pro tkaniny, které se musí žehlit	Žehlička (Iron)
Cyklus pro Smíšené tkaniny (Mixed Fabric) Pozn. Vyberte jemně stisknutím tlačítka volby pro tepelně citlivé položky	Ložní prádlo, ubrusy, teplákové soupravy, větrovky, přikrývky	Pro silné a prošívané tkaniny, které se nemusí žehlit	Velmi (Very)
	Košile, haleny	Pro tkaniny, které se nemusí žehli	Velmi vysušené (Cupboard)
	Kalhoty, šaty, sukně, haleny	Pro tkaniny, které se musí žehlit	Žehlička (Iron)
Rychlé sušení (Quick 50)	Určitý druh ložního prádla a ručníky s výjimkou zvláštních tkanin	Pro malé náplně prošívaných tkanin s krátkými dobami sušení	-
Jemný (Delicate)	Hedvábí, jemné dámské oblečení, spodní prádlo	Pro tkaniny, které nejsou tepelně citlivé jako syntetické tkaniny	-
Sportovní oděv (Sport Wear)	Fotbalové dresy, tréninkový oděv	Pro materiál polyester	-
Vlna (Wool)	Vlna	Pro vlněné tkaniny	-
Objemné položky (Bulkey Item)	Postelové povlečení, prostěradla	Pro objemné položky	-
Načasované sušení			
Studený vzduch (Cool Air)	Všechny tkaniny, které potřebují osvěžit, sušení bez tepla		-
Teplo (Warm Air)	Osušky, koupací pláště, utěrky, prošívané tkaniny z akrylu	Malé oděvy a předsušené prádlo z běžných tkanin s použitím horké teploty	-

VAROVÁNÍ

Pokud je zátěž nižší než 1 kg, použijte prosím volbu „teplý cyklus v časovaném sušení“. Na vlnu byste měli použít „Program pro vlnu“ a na tkaniny, citlivé na teplo, včetně hedvábí, osobního a spodního prádla byste měli použít volbu „Jemný způsob“. Při použití volby na speciální tkaniny prosím dbejte na doporučenou zátěž prádla. V opačném případě by se v případě těchto oděvů mohly dostavit nežádoucí výsledky sušení.

Provoz sušičky

● Před prvním použitím sušičky

※ Před prvním použitím sušičky byste měli zkontrolovat několik věcí.

Po vybalení zkontrolujte výrobek, zda neobjevíte nějaký problém, a zda je řádně nainstalovaný.

1. Pomocí nivelátoru zkontrolujte, zda je sušička správně vyvážená. K této kontrole použijte seřizovací nohy, díky kterým by se neměla hnout z místa.
2. Zkontrolujte některé hlavní části, jako je vodní zásobník, kondenzátor, ovládací panel a buben.
3. Je zapotřebí, abyste sušičku nechali na 5 minut běžet a tak se ujistili, že se buben uvnitř zahřívá.
4. Při zprovožňování nechte nejprve u sušičky otevřené dveře a po ukončení odpojte síťový přívod, abyste se zbavili možného zápachu uvnitř.

Poznámka

Závěrečná část cyklu bubnového sušení probíhá bez působení tepla (ochlazovací cyklus), aby byly produkty vystaveny teplotě, při které nemůže dojít k jejich poškození.

1. Zapněte přístroj

Nejdřív stiskněte tlačítko „Zapnout/Vypnout“. Světelný indikátor nad tlačítkem se rozsvítí a dá tak najevo, že přístroj je připraven k provozu.

2. Otevřete dveře

3. Zkontrolujte textilní filtr, vodní zásobník a kondenzátor.

Textilní filtr poblíž dveří by se měl vyprázdnit po sušení nebo před ním. Otevřete dveře a ujistěte se, že je filtr na textilní prach čistý. Pokud tomu tak není, vyčistěte jej dle návodu na str. 16. Zkontrolujte také vodní zásobník a kondenzátor, zda jsou prázdné, a vyčistěte je, abyste docílili lepších výsledků sušení.

4. Po roztřídění vložte do bubnu prádlo.

Prádlo by se mělo vytřídit podle druhu tkanin a stupně sušení; veškeré tkaničky a pásy na šatech by se měly řádně uvázat a upevnit před tím, než je vložíte do bubnu. Prádlo byste měli natlačit až dozadu, aby bylo v dostatečné vzdálenosti od dveřního těsnění. Pokud tomu tak není, může dojít k poškození dveřního těsnění a prádla.

⚠ VAROVÁNÍ

Nesušte nevyprané věci v sušičce.

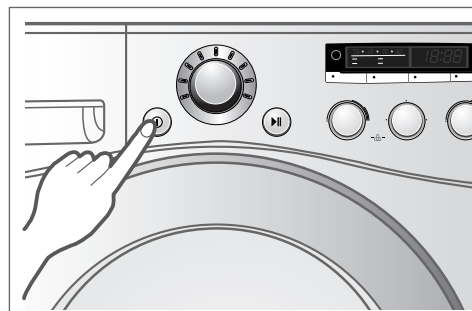

Zapněte přístroj

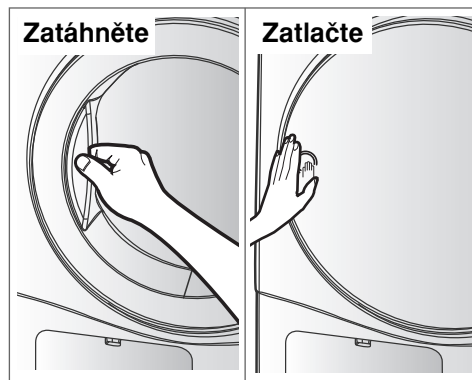

Otevřete dveře.

Skleněné dveře Neprůhledné dveře

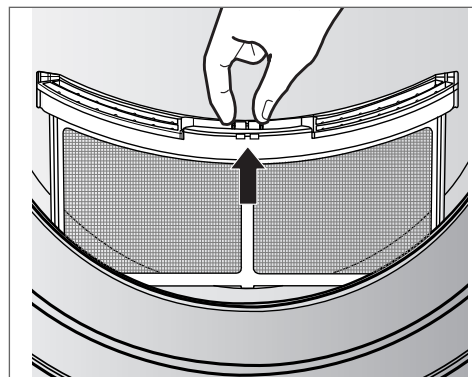

Zkontrolujte textilní filtr.

Provoz sušičky

5. Zavřete dveře

Než zavřete dveře, ujistěte se, že tkaniny jsou uvnitř správně umístěny, a že cizí předměty, zejména hořlavé, nejsou zachyceny v prostoru okolo dveří.

! VAROVÁNÍ

Dávejte pozor, aby se prádlo nezachytilo mezi podávací dveře a gumové těsnění.

6. Zvolte požadovaný cyklus sušení.

Cykly můžete volit otáčením programového knoflíku, až dokud se požadovaný program dostane do polohy příslušného indikátoru. Pokud jen stisknete tlačítko Start/Pause, aniž byste zvolili cyklus, sušička bude pokračovat v programu "velmi vysušené" ("Cupboard"). [Podrobné informace najdete v následující tabulce Volby cyklů (str.11)]

7. Stiskněte tlačítko spouštění.

Uslyšíte zvuk otáčení bubny

8. Po ukončení operace otevřete dveře a vyjměte prádlo.

Bud'te opatrní. Buben může být uvnitř stále horký. (Provozní doba se mění v závislosti na vaší volbě cyklů nebo možnosti).

Poznámka

Konečná fáze cyklu sušičky se provádí bez tepla (chladičí cyklus), aby se zabránilo poškození věcí z jejich ponechání při nadměrné teplotě.

9. Vyčistěte textilní filtry a vyprázdněte vodní nádrž.

Textilní filtr by se měl čistit po každém použití.

10. Vyčistěte textilní filtr dveří.

Stiskněte tlačítko „Zapnout/Vypnout“.

! VAROVÁNÍ

- Mějte na paměti, že filtr by neměl být roztržený, pokud používáte vysavač. Pokud se na filtru vytvořil menší nános zbytkového prachu, můžete jeho sítko vykartáčovat, nebo tento nános jinak odstranit.
- Pokud chcete otevřít dveře, když je sušička v provozu, stiskněte nejprve tlačítko Start/Pause, počkejte, dokud se buben zcela nezastaví a pak otevřete dveře.

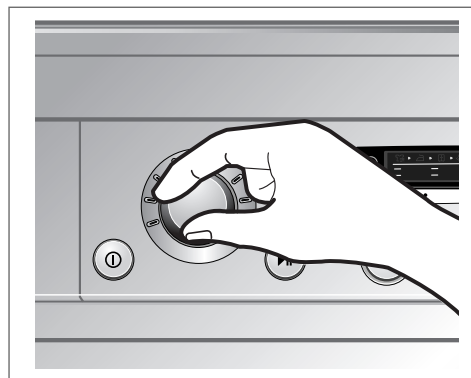

Zvolte požadovaný cyklus.

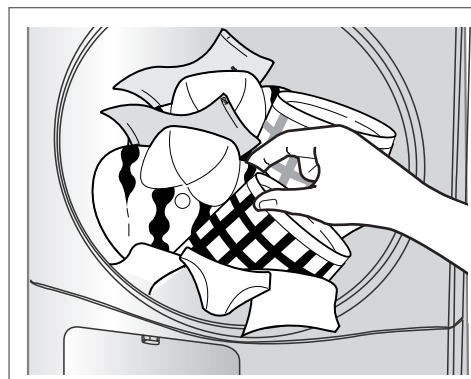

Vyjměte prádlo.

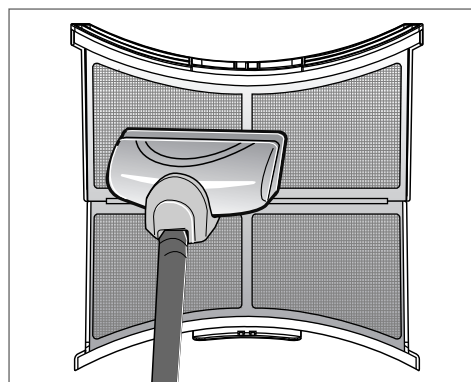

Vyčistěte textilní filtr dveří.

! VAROVÁNÍ

Nikdy nezastavujte sušičku před ukončením sušicího cyklu, pokud nevyndáte rychle všechny věci a nerozložíte je tak, aby teplo vyrchalo.

! UPOZORNĚNÍ

Zařízení se nesmí používat k jiným účelům, než pro které je navrženo.

Další funkce

RC8015A/B/C

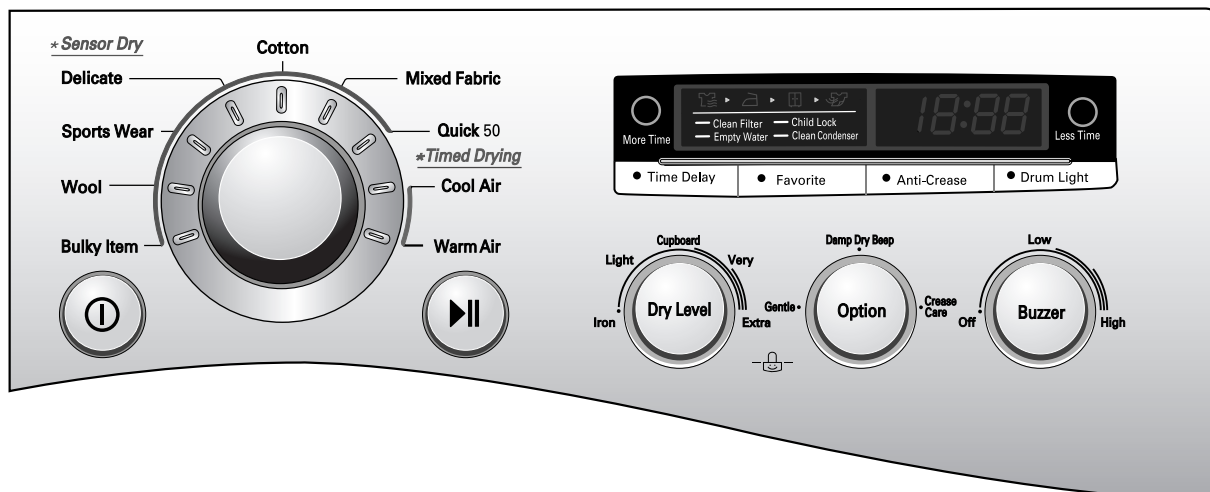

RC8015A1/B1/C1

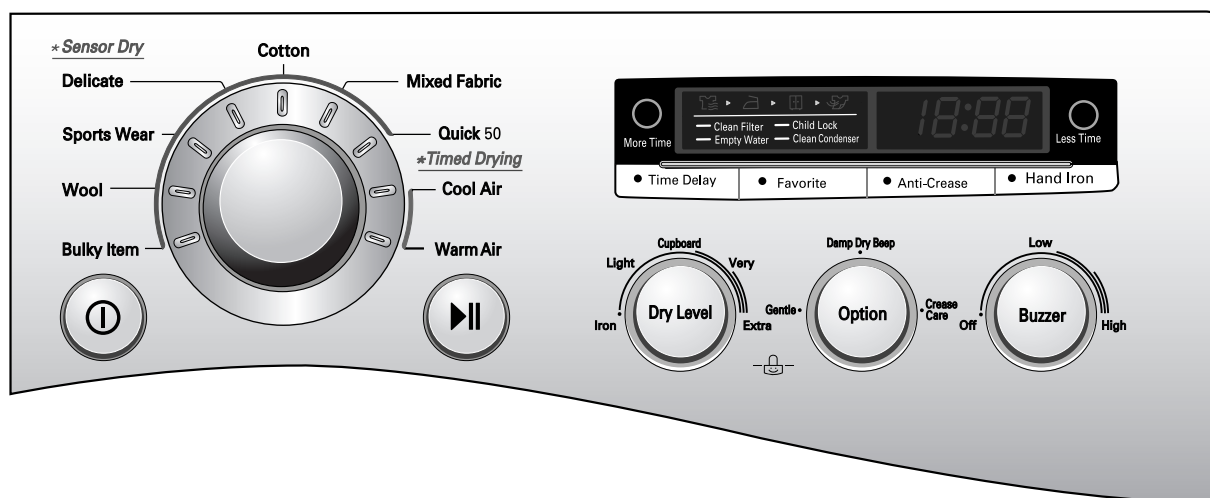

● Časová prodleva (Time Delay)

Můžete použít funkci Časová prodleva ke zpoždění dokončovacího cyklu sušení. Maximální Časová prodleva je 19 hodin. Maximální Časová prodleva jsou 3 hodiny.

1. Zapněte sušičku
2. Zvolte cyklus
3. Nastavte časovou prodlevu
4. Stiskněte tlačítko Start/Pause

● Oblíbené (Favorite)

Jestliže existuje nějaký cyklus, který byste chtěli mít jako hlavní, použijte volbu "Oblíbené" ("Favorite"). Jakmile si uložíte svůj oblíbený cyklus, můžete jej používat opakovaně i příště, dokud nezměníte uložená nastavení. Například zapnete přístroj, vyberete volbu Extra suché v cyklu pro bavlnu a Nízká teplota a Nemačkové a pak nakonec stisknete "Oblíbené", dokud sušička nezapípá. Bude to trvat zhruba 3 vteřiny. To je vše, co musíte udělat. Příště, když sušičku zapnete a stisknete „Oblíbené“, objeví se možnosti, které jste zvolili, na ovládacím panelu.

Další funkce

● Nemačkové (Anti-Crease)

Tato volba zabraňuje mačkání a muchlání, ke kterému dochází na konci sušicího cyklu, když se prádlo nesprávně vloží do bubnu. V této funkci se sušička opakovaně rozbíhá a zastavuje až do konce cyklu. V této funkci se sušička opakovaně rozbíhá a zastavuje až do konce cyklu.

Pokud jsou dveře v průběhu nemačkového procesu otevřené, dojde ke zrušení této funkce.

● Lehký buben/Ruční žehlička (Drum Light/Hand Iron)

Lehký buben (Skleněné dveře)

V průběhu provozního cyklu uvidíte dovnitř bubnu, když si zvolíte funkci osvětlení bubnu. Tato funkce slouží k pozorování sušicího cyklu.

Ruční žehlička (Neprůhledné dveře)

Tato funkce zanechává více vlhka než při normální funkci žehlení.

Poznámka

Tato funkce je k dispozici pouze u cyklů Bavlna-žehlička a Smíšené prádlo-žehlička.

● Více času/Méně času (More Time/Less Time)

Stiskněte Více času ("More Time") nebo Méně času ("Less Time"), až dokud se nenastaví požadovaná doba sušení.

Poznámka

Tato tlačítka jsou k dispozici pouze u časovaného sušení před stisknutím tlačítka Start/Pause.

● Dětský zámek (Child Lock [L])

Pro bezpečí vašich dětí stiskněte najednou tlačítka "Dry Level" a "Option" a držte po dobu zhruba 3 vteřin. V osvětleném okně se objeví symbol dětské pojistky "[L]".

Poznámka

Symbol "[L]" vypnete, když stisknete najednou tlačítka "Dry Level" a "Option" a podržíte je po dobu zhruba 3 vteřin.

● Možnost (Option) Jemně (Gentle)

- Tato funkce zkracuje nebo prodlužuje dobu cyklu zvyšováním nebo snižováním teploty.
- Tato funkce je k dispozici pouze u cyklů Bavlna a Smíšené tkaniny.

Damp Suchě Pípat (Damp Dry Beep)

- Tato funkce pomocí zvukového znamení informuje o tom, kdy je nejvhodnější doba pro žehlení.
- Tato možnost je k dispozici pouze u cyklů Bavlna a Smíšené tkaniny.
- Funkci 'Damp Dry Beep' nemůžete použít tehdy, když si zvolíte stupeň sušení žehlička.

Péče o záhyby (Crease Care)

- Díky této funkci se redukuje záhyby.
- Tato funkce se nastavuje automaticky pouhým zvolením cyklu Smíšené tkaniny, ale její zrušení není možné.

Poznámka

Volbu je možné změnit počtem stisknutí tlačítka volby.

- Jednou : Zvolí se "jemně".
- Dvakrát : Je zvoleně možnost "Damp Dry Beep".
- Třikrát : Jsou zvoleny možnosti „Jemně a "Damp Dry Beep".
- Čtyřikrát : Žádná volba.

● Bzučák (Buzzer)

Díky této funkci lze nastavit hlasitost zvukového signálu.

Péče o sušičku

Jak důležitá je péče a čištění~

Péče o vaši sušičku není příliš náročná. Vše, co musíte udělat, je držet se níže uvedených instrukcí.

Vyčistěte textilní filtr. (Clean Filter)

Textilní filtr čistěte po každém použití a před každým použitím jej zkontrolujte. Měl by se čistit také tehdy, když začne blikat indikátor "Vyčistit filtr" ("Clean filter") a během provozu sušičky je slyšet zvukový signál. Čištění nebo vyprázdňování filtru sníží trvání sušicího cyklu a spotřebu energie a prodlouží životnost sušičky.

⚠ VÝSTRAHA

- Pokud se používá lapač prachu, měl by být často čistěn.
- Prach se nesmí nashromáždit okolo sušičky.

1. Otevřete dveře.

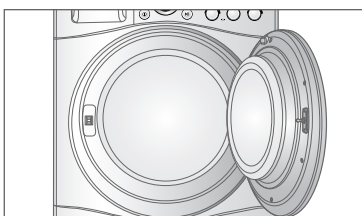

2. Vytáhněte filtr.

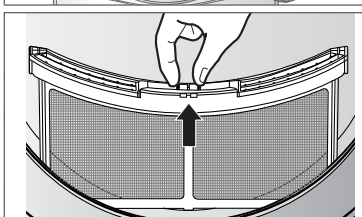

3. Filtr vyčistěte pomocí vysavače nebo jej propláchněte pod vodovodem.

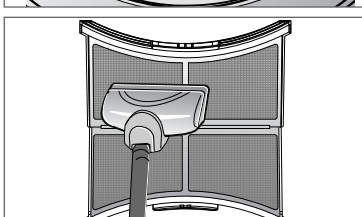

4. Filtr vyměňte.
- Zatlačte filtr až dolů, abyste se nezachytil o dveře.

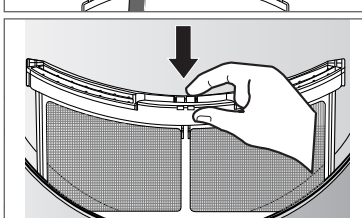

5. Zavřete dveře.

⚠ VAROVÁNÍ

Vyperte textilní filtr v teplé mydlíkové vodě. Pořádně jej usušte a vyměňte.

Čistěte textilní filtr během cyklu

Jestliže při provozu začne blikat světelná kontrolka "Vyčistit filtr" ("Clean filter"), řádně filtr vyčistěte.

1. Nechejte sušičku vychladnout a postupujte dle uvedeného návodu.
2. Stiskněte tlačítko „Start/Pause“.

Vyprázdnit vodní zásobník (Empty Water)

Kondenzovaná voda se shromažďuje do vodního zásobníku. **Po každém použití byste vodní zásobník měli vyprázdnit.** Pokud tak neučiníte, může dojít k nedostatečnému sušicímu výkonu.

Pokud bude vodní zásobník plný, rozsvítí se během provozu sušičky kontrolka "Vypustit vodu" ("Empty Water"). V takovém případě musí být nádrž na vodu vyprázdněna do jedné hodiny.

1. Vytáhněte vodní zásobník ven.

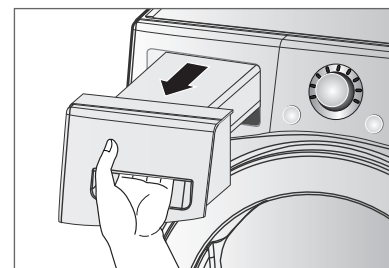

2. Vodní zásobník vyprázdněte do dřezu.

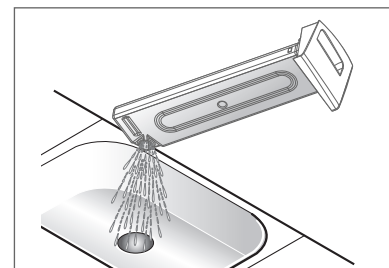

3. Zatlačte jej zpátky.

4. Stiskněte tlačítko "Start/Pause".

Poznámka

Otáčení při vysokých otáčkách při současném praní šetří energii.

Vysoká okolní teplota a malá místnost mohou dobu trvání sušicího cyklu zvýšit, stejně jako i spotřebu energie.

⚠ VÝSTRAHA

V žádném případě kondenzovanou vodu nepijte.

⚠ VAROVÁNÍ

Jestliže prádlo není během praní při vysoké rychlosti roztočené, bude se spotřeba energie zvyšovat a trvání sušicího cyklu prodlužovat. V některých případech se rozsvítí kontrolka "Vypustit vodu", pak může dojít k zastavení sušičky.

Péče o sušičku

Kondenzátor (Clean Condenser)

Také kondenzátor představuje velmi důležitou součást efektivního sušicího výkonu, takže od vás vyžaduje zvláštní péči. Doporučuje se, aby se kondenzátor čistil třikrát až čtyřikrát za rok nebo tehdy, když začnou blikat kontrolky čištění kondenzátoru.

1. Otevřete kryt kondenzátoru pomocí mince nebo plochého šroubováku.

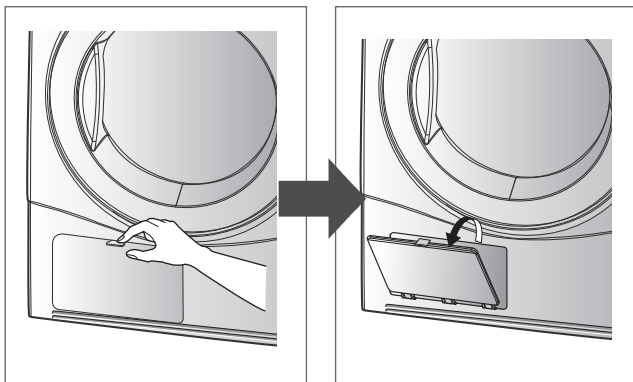

2. Pootočením aretační páky otevřete kryt těsnění.

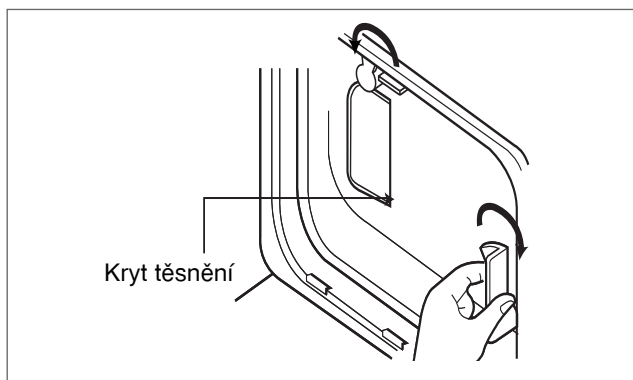

3. Vytáhněte kondenzátor ven tak, že vložíte prst do otvoru v přední dolní části kondenzátoru. (Nezacházejte s kondenzátorem hrubě)

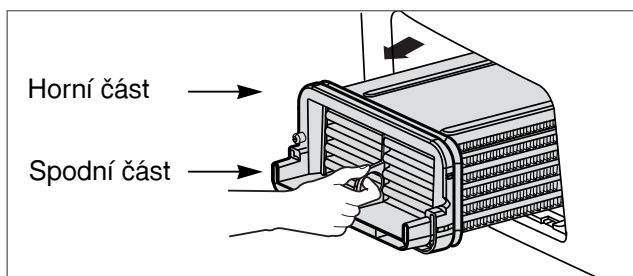

4. Zcela kondenzátor vyčistěte pod vodovodem; nechtejte vodu, aby skrz něj protékala.

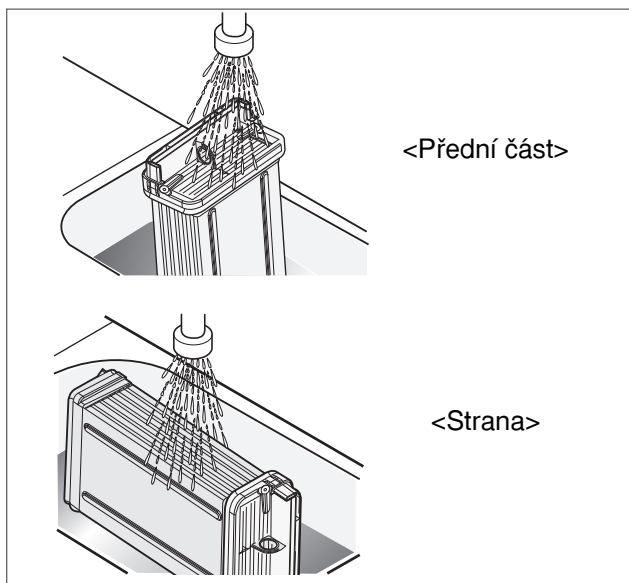

5. Vše uzavřete v opačném pořadí, než jak jste postupovali při otvírání.

⚠ UPOZORNĚNÍ

Po vyčištění kondenzátoru níže znázorněným způsobem musí být aretační páčka nastavena v uzavřené poloze.

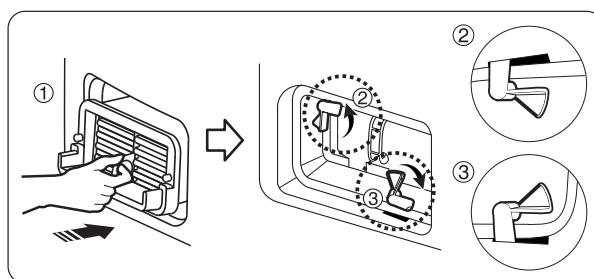

⚠ VÝSTRAHA

- Budete-li přístroj používat, když bude kondenzátor ucpaný textilním prachem, může dojít k poškození sušičky. Také to zvyšuje spotřebu energie.
- K čištění tepelného výměníku nepoužívejte ostré předměty. Mohli byste jej poškodit a způsobit netěsnosti.
- Nikdy sušičku neprovozujte bez tepelného výměníku.

Péče o sušičku

● Větrací mřížka a mřížka pro přívod studeného vzduchu

Přední větrací mřížku vysávejte třikrát až čtyřikrát za rok, abyste se ujistili, že se nebudou tvořit nánosy textilního prachu nebo nečistot, které by způsobily nesprávné nasávání vzduchu.

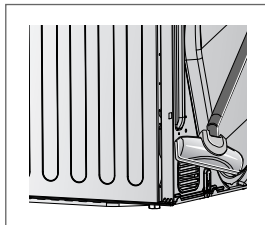
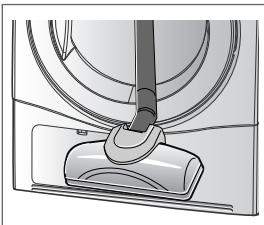

Poznámka

- Teplý vzduch je odsávan přes vutraci mřížku. Odvod kondenzovane vody
- Musí být zajištěna dostatečná ventilace pro předcházení zpětného proudu plynů do místnosti vycházející ze spotřebiče, které obsahují hořlavá paliva, včetně otevřeného ohně.

● Odvod kondenzované vody

Za normálních okolností se kondenzovaná voda odčerpává do vodního zásobníku, kde se voda shromažďuje až do doby, než je vypuštěna. Nejen pomocí vodního zásobníku, ale voda se dá vypouštět také přímo do odtokové hadice zejména tehdy, když je sušička nainstalována na pračce. Pomocí sady pro připojení k odtokové hadici můžete jednoduše změnit dráhu vody a vodu přeměřovat do výpustního zařízení. Prosím postupujte dle níže uvedených kroků.

1. Vyjměte sadu pro připojení.

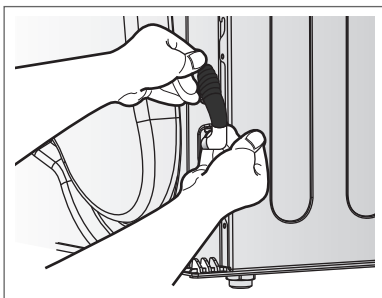

2. Ze sady vyjměte hadici vodního zásobníku.

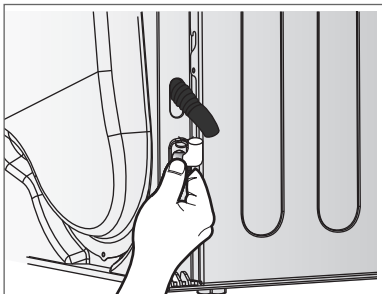

3. Připojte odtokovou hadici k sadě.

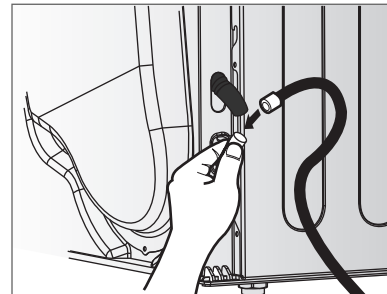

● Snímač vlhkosti?

Toto zařízení je určeno ke snímání zůstatkového obsahu vlhkosti prádla během provozu, což znamená, že se musí neustále čistit. Hlavním důvodem pro čištění tohoto dílu je odstranění nánosu vápence na povrchu snímače. Očistěte snímače uvnitř bubny (jak ukazuje obrázek).

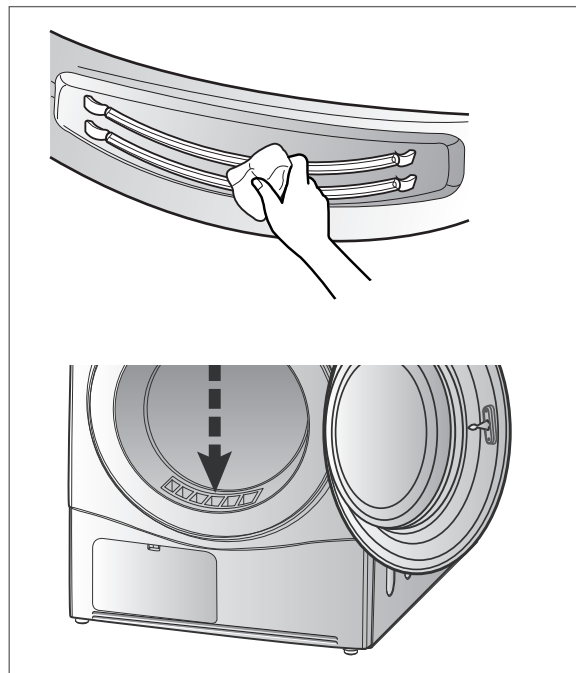

Dodatečné tipy pro chytré použití

Průvodce sušením a spotřeba energie

Průběh		Kapacita sušičky	Ukázat dobu sušení (včetně doby ochlazování)	Spotřeba energie
Bavlna (Cotton)	Žehlička (Iron)	8kg	97min	3.55 kWh
	Lehké sušení * (Light *)	8kg	103min	4.49 kWh
	Velmi vysušené (Cupboard)	8kg	115min	4.52 kWh
Směšené tkaniny (Mixed Fabrics)	Velmi vysušené (Cupboard)	4kg	48min	1.70 kWh
Rychle sušení (Quick 50)		2kg	50min	1.41 kWh
Jemný (Delicate)		1.5kg	45min	0.85 kWh
Sportovní oděv (Sport Wear)		1.5kg	30min	0.69 kWh
Vlna (Wool)		1kg	21min	0.45 kWh
Objemné položky (Bulky Item)		1.5kg	60min	2.85 kWh

* Testováno podle normy EN61121: 2005 zkušební program

- Spotřeba energie nemusí být stejná jako hodnota, uvedená v tabulce „Spotřeba energie“; záleží na frekvenci otáček pračky, instalačních podmínkách a podmínkách používání.

Vlněné zboží

Vlnu sušte v cyklu „Vlna“. Nejprve se ujistěte, že se řídíte podle symbolů pro ošetřování tkanin. Vlna není z programu kompletně vysušená, ale neopakujte sušení. Vytáhněte vlněné kusy do jejich originálního tvaru a sušte je naplocho.

Vlněné a pletené materiály

Některé vlněné a pletené materiály se mohou srazit v závislosti na jejich kvalitě.

Trvalé tvarové úpravy a syntetika

Nepřepínejte sušičku.

Vyjměte kusy s trvalou tvarovou úpravou hned, jak se sušička zastaví, aby se nepomačkaly.

Dětské oblečení a noční oblečení

Vždy se řiďte pokyny výrobce.

Pryž a plasty

Nesušte žádné předměty z pryže nebo plastů, nebo obsahující pryž/plasty, jako:

- Zástěry, bryndáčky a potahy židlí
- záclony a stolní ubrusy
- koupelnové předložky







Skelné tkaniny

Nesušte v sušičce předměty ze skelných tkanin. Částičky skla, které zůstanou v sušičce, by se mohly zapíchnout do vašeho oblečení, když budete příště používat sušičku a dráždit vaši pokožku.

Štítky s uvedením péče o tkaninu

Textilie mají své vlastní symboly pro péči při praní, takže se doporučuje sušení v souladu s těmito pokyny pro praní. Nejen to, prádlo musí být vytríděné podle velikosti a typu tkaniny. Nepřepínejte, abyste ušetřili energii, čas a dosáhli nejlepšího sušicího efektu.

Níže jsou uvedeny štítky s pokyny pro péči o tkaniny.

Symboly	Instrukce
	sušte
	sušte v sušičce
	Permanentní tlak/ Nemačkavé
	Jemné/Choulostivé
	Nesušte v sušičce
	Nesušte
	Velké teplo
	Střední teplo
	Nízké teplo
	Žádné teplo / vzduch
	Sušte na šňůře / sušte pověšené
	Sušte odkapáváním
	Sušte ve vodorovné poloze
	Ve stínu

Dodatečné tipy pro chytré použití

Náhradní díly

Potřebné náhradní díly jsou zajišťovány podle podmínek záruky. Součásti kryté zárukou jsou dodávány zdarma. Po uplynutí záruční doby musí být náhradní díly zakoupeny v servisním středisku.

Likvidace sušičky

Je žádoucí, abyste sušičku zlikvidovali bezpečně, abyste chránili děti před možným zraněním. Dvířka a víko a ostatní vyčnívající části musí být odděleny a přívodní šňůra musí být přerušena, aby se zabránilo budoucímu použití. Poté je sušička bezpečně zlikvidována.

Kontakt na servis

Je-li se sušičkou něco v nepořádku, nejprve musíte postupovat podle tabulky vyhledání závad. V případě, že nemůžete najít stejnou závadu a nemůžete se tím sami zabývat, kontaktujte, prosím, servisní středisko.

Servisní technik vám položí několik otázek, jako:

1. Vaše jméno, adresa a PSČ.
2. Vaše telefonní číslo.
3. Popis závady.
4. Číslo modelu a výrobní číslo vaší sušičky.
5. Datum koupě.

Příslušenství

- Vaše sušička se dodává s příslušenstvím

1. Kondenzační odtoková hadice

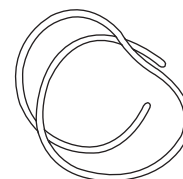

2. Držák hadice

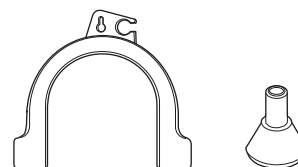

Montážní sada

①



Držák: 2EA, Šroub: 4EA
Zakoupit samostatně

②

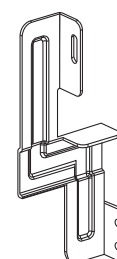

Držák: 2EA, Šroub: 4EA
Zakoupit samostatně

• Speciální montážní sada

- Obr. ① : Horní deska pračky, vel. 550
- Obr. ② : Horní deska pračky, vel. 600

Pokud je potřeba patrování, musíte sušičku napatrovat (namontovat) na pračku LG. Za tímto účelem si musíte zvlášť zakoupit příslušnou montážní sadu.

Vyhledání závad

● Rady pro odstraňování problémů

Abyste ušetřili čas i peníze, následující stránka vám pomůže zodpovědět dotazy, dříve než zavoláte do střediska o pomoc.

Otázky	Co dělat
Sušička nefunguje	<ol style="list-style-type: none">1. Zkontrolujte, zda sušička není ucpaná.2. Zkontrolujte, zda je tlačítko "Start" stisknuté".3. Ověřte, zda jsou dveře řádně zavřené.4. Ověřte, zda je teplota v místnosti pod 5.°C5. Zkontrolujte, zda nejsou vyhozené pojistky nebo jistič, a pokud ano, vyměňte je. (Upozornění: Elektrické sušičky zpravidla využívají dvě pojistky nebo dva jističe). Po vypuštění vodního zásobníku a vyčištění filtru za provozu musíte stisknout tlačítko Start, pak bude sušička znovu fungovat.
Usušení trvá dlouho	<ol style="list-style-type: none">1. Filtr by se měl čistit po každém použití.2. Zkontrolujte, zda je vodní zásobník prázdný.3. Zkontrolujte, zda je kondenzátor čistý.4. Zkontrolujte, zda nastavení programu odpovídá druhu tkaniny.5. Zkontrolujte, zda větrací mřížka nebo zadní větrací otvory sušičky nejsou ucpané.6. Zkontrolujte, zda prádlo není „příliš mokré“.7. Ověřte, zda byl zvolen správný program.8. Zkontrolujte, zda sušička není přetížena.
Bliká kontrolka "Vyčistit filtr"	<ol style="list-style-type: none">1. Zkontrolujte, zda je filtr čistý.2. Zkontrolujte, zda jednotka kondenzátoru není ucpaná.
Na šatech je spousta textilního prachu	<ol style="list-style-type: none">1. Zkontrolujte, zda je textilní filtr prázdný.2. Zkontrolujte, zda jsou v sušičce pouze čisté věci.3. Zkontrolujte, zda je v bubnu prádlo řádně vytříděno.4. Zkontrolujte, zda není prádla příliš.5. Zkontrolujte, zda se v kapsách prádla nenacházejí papíry nebo papírové kapesníky.
Doba sušení neodpovídá	Doba sušení každé náplně se bude lišit v závislosti na tepelném nastavení, velikosti náplně, druhu tkanin, mokrosti prádla a stavu filtru na textilní prach.
Uniká voda	Zkontrolujte, zda dveře a kryt těsnění nejsou špinavé a poškozené.
Prádlo je pomačkané	Zkontrolujte, zda náplň prádla není nadměrná. Zkuste kratší dobu sušení a vyndejte věci, zatímco jsou stále trochu vlhké.
Prádlo se srazilo	Aby se prádlo nesrazilo, dodržujte pečlivě pokyny k údržbě a používání vašeho prádla, jelikož určité druhy prádla se při praní přirozeně smrsknou. Jiné tkaniny lze prát, ale srážejí se při sušení v sušičce.

Vyhledání závad

● Chybový režim

- dE : Budou-li dveře otevřené, rozsvítí se kontrolka " dE ". Dveře musí být zavřeny a pro opětovné spuštění je potřeba stisknout tlačítko Start.
- $EE1, EE3$: Pokud se i nadále objevuje chybová hláška, vytáhněte síťový kabel a pak zavolejte do servisního střediska.

● Světlo v bubnu nefunguje

- Spojení se zákaznickým střediskem

T echnické údaje

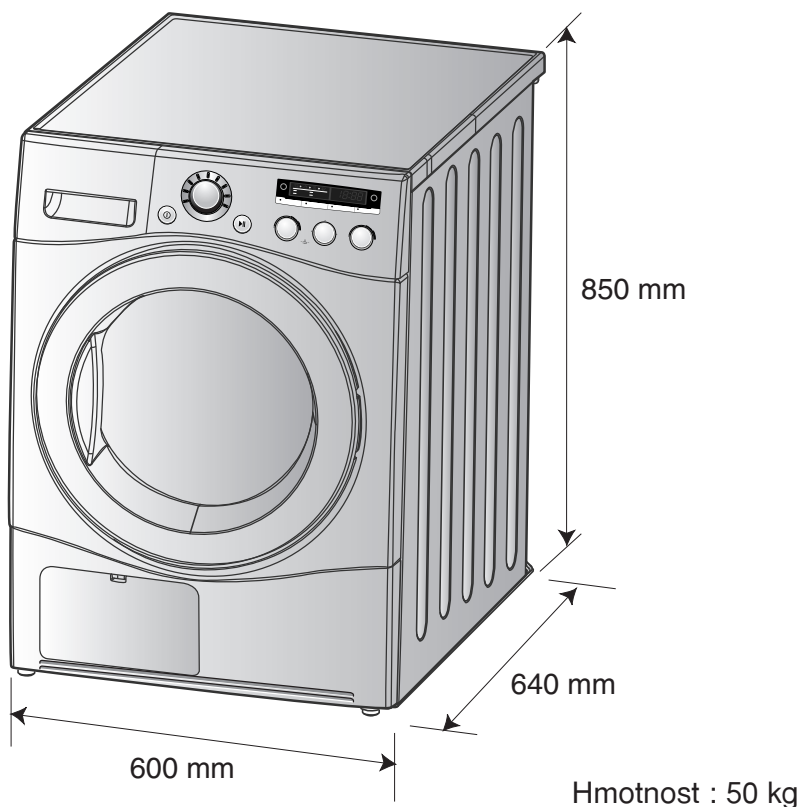

● Požadavky na elektřinu

Volty	Hertz	Waty
230 V	50 Hz	2600

Ověřte výkonnostní štítek na sušičce, abyste si byli jisti správným výkonem sušičky.

● Požadavky na ventilaci

Výklenek nebo pod pracovní deskou

Skříňka

Zajistit průtok vzduchu sušičkou 112 cm.

Skříňka musí mít 2(žaluziové) otvory, každý s minimální plochou 60 sq. in. (387 cm²), umístěné 3 palce (8 cm) od spodku a vršku dvířek.

Likvidace starých spotřebičů

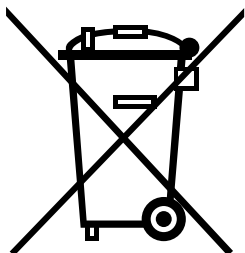

1. Pokud je u výrobku uveden symbol pojízdného kontejneru v přeškrtnutém poli, znamená to, že na výrobek se vztahuje směrnice Evropské unie číslo 2002/96/EC.
2. Všechny elektrické a elektronické výrobky by měly být likvidovány odděleně od běžného komunálního odpadu prostřednictvím sběrných zařízení zřízených za tímto účelem vládou nebo místní samosprávou.
3. Správný způsob likvidace starého elektrického spotřebiče pomáhá zamezit možným negativním dopadům na životní prostředí a zdraví.
4. Bližší informace o likvidaci starého spotřebiče získáte u místní samosprávy, ve sběrném zařízení nebo v obchodě, ve kterém jste výrobek zakoupili.

■ Co není kryto.

Servisní cesta k vám domů kvůli informování o výrobku.

Jestliže je výrobek připojen na jiné napětí než je uvedeno na výrobním štítku.

Jestliže je porucha způsobena nehodou, zanedbáním, nesprávným použitím nebo zásahem vyšší moci.

Je-li porucha způsobena příčinami jinými než při normálním používání v domácnosti v souladu s příručkou uživatele.

Je-li porucha způsobena škůdci, např. krysami nebo šváby atd.

Hluk nebo vibrace, které jsou považované za normální, např. zvuk vypouštění vody, zvuk otáčení nebo varovná pípnutí.

Oprava umístění, např. vyrovnaní výrobku, přizpůsobení vypouštění.

Normální údržba doporučovaná příručkou uživatele.

Odstranění cizích předmětů / látek ze stroje, včetně čerpadla

a filtru vstupní hadice, např. kamínky, nehty, podprsenkové dráty a knoflíky atd.

Výměna pojistek nebo oprava elektrického vedení nebo oprava domovní vodoinstalace.

Oprava nedovolených oprav.

Náhodné nebo následné poškození soukromého majetku vyvolané možnými vadami tohoto zařízení.

Je-li tento výrobek používán pro komerční účely, záruka neplatí.

(Příklad: Veřejná místa, jako jsou veřejné lázně, ubytovny, tréninková střediska, noclehárny)

Je-li výrobek umístěn mimo normální servisní oblast, všechny náklady na transport, vyvolané opravou výrobku nebo výměnou vadné části, ponese majitel.

Memo

C harakteristické znaky



- **Vysokokapacitný bubon**
LG Sušička má kapacitu 8 kg, čo znamená, že je vysokokapacitná.

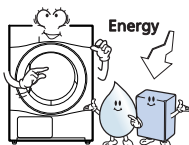

- **Nižšia energetická spotreba**
Energia je šetrená teplovzdušným radiálnym vetrákom.



- **Skrátený čas sušenia**
Čas sušenia je skrátený efektívnym mechanizmom prúdenia vzduchu a optimalizovaným výhrevným telesom.

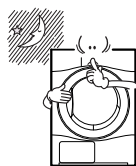

- **Inovačné prevedenie hlučnosti**
Hluk sa znižuje hlučnosť absorbujúcou a blokujúcou technológiou.

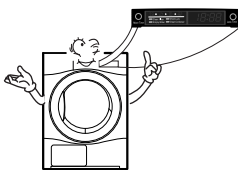

- **Jednoduché použitie**
Široký LED displej využívajúci elektrické ovládanie.

O bsah

Bezpečnostné pokyny	27
Inštalračné pokyny	30
Vzhľad a konštrukcia	34
Obsluha vašej sušičky	35
Doplňkové funkcie	38
Starostlivosť o vašu sušičku	40
Dodatočné rady na rozumné využitie	43
Riešenie problémov	45
Technické údaje	47
Záruka	48

Bezpečnostné pokyny

Pre zníženie rizika úrazu elektrickým prúdom, požiaru alebo inej osobnej alebo majetkovej škody treba pri používaní sušičky dodržiavať nasledovné bezpečnostné pokyny.

UPOZORNENIE

Ak nebudú dodržané nasledovné predpisy, môže dôjsť k vážnemu zraneniu alebo smrti.

⊘ *Nepovolené činnosti.*

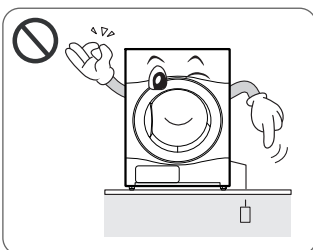

- Pred pripojením sieťovej šnúry do zásuvky sa presvedčte, či je šnúra uzemnená a spojená s ističom okruhu.

.....
Žiadne uzemnenie nemôže spôsobiť závalu ani úraz elektrickým prúdom.

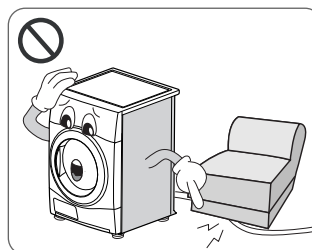

- Nepoškodujte sieťovú šnúru ani na ňu nedávajte ťažké predmety.

.....
Poškodená sieťová šnúra môže spôsobiť požiar alebo úraz elektrickým prúdom.

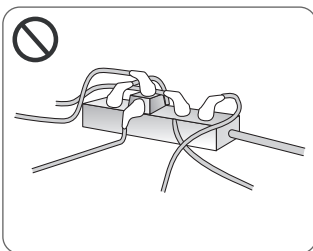

- Nezapájajte sieťovú šnúru spolu s niekoľkými ďalšími prístrojmi. Nepoužívajte predĺžovaciu šnúru.

.....
Nadmerné prehriatie vývodov môže spôsobiť požiar.



- Nechytajte sieťovú šnúru ani vypínač mokrymi rukami.

.....
Môže to spôsobiť úraz elektrickým prúdom.

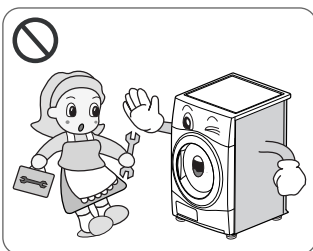

- Pri inštalovaní sušičky nede-
montujte hornú dosku.

.....
Môže to spôsobiť závady, požiar alebo úraz elektrickým prúdom.

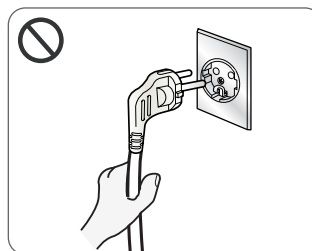

- Sieťovú šnúru odpájajte uchopením za zástrčku, nie za šnúru.

.....
Môže to spôsobiť skrat vodičov čo môže mať za následok rozžeravenie alebo požiar.

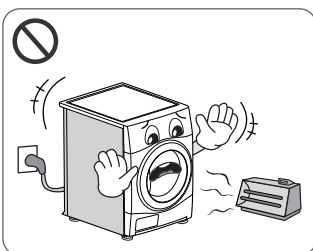

- Sušičku nedávajte do blízkosti elektrického sporáka, sviečok alebo iných horľavých predmetov.

.....
Môže to spôsobiť roztavenie niektorých častí alebo požiar.

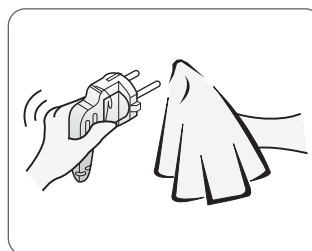

- Zotrite nečistoty a fl'aky okolo sieťovej šnúry a pevne ju zastrčte do zásuvky.

.....
Nečistoty okolo nej a nesprávne zapojenie môže spôsobiť požiar.

Bezpečnostné pokyny

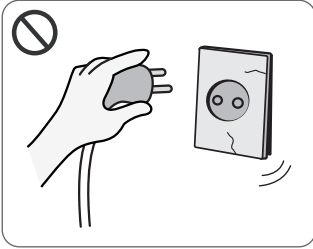

- Nepoužívajte poškodenú sieťovú šnúru, zástrčku ani zásuvku.

.....
Môže to spôsobiť požiar alebo úraz elektrickým prúdom.

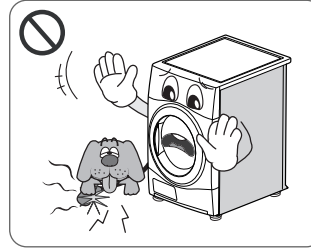

- Zabráňte domácim zvieratám hrýzť sušičku.

.....
Následkom úrazu elektrickým prúdom môžu domácí miláčkovia zahynúť alebo utrpí ich vzhľad.

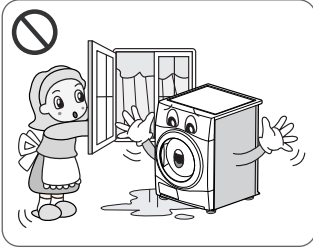

- Sušičku neinštalujte ani neskladujte na miestach kde je vystavená poveternostným vplyvom.

.....
Môže to spôsobiť úraz elektrickým prúdom, požiar, zlú funkciu alebo deformáciu.

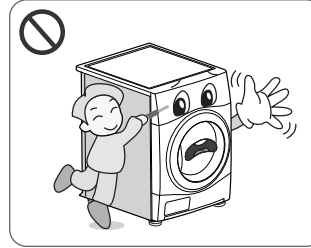

- Gombík nestláčajte pomocou ostrých predmetov ako napríklad skrutkovač alebo ihla.

.....
Môže to spôsobiť úraz elektrickým prúdom.

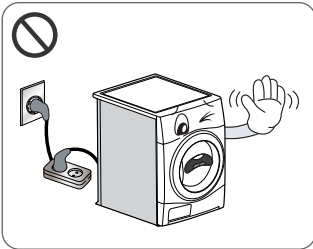

- Na pripojenie sieťovej šnúry nepoužívajte predĺžovaciu šnúru ani adaptér.

.....
Môže to spôsobiť úraz elektrickým prúdom alebo požiar.

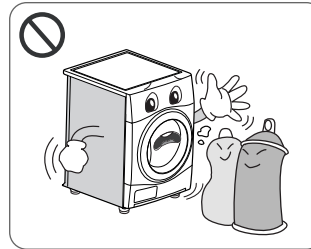

- Nesušte predmety, ktoré sa čistili, prali, namáčali v horľavých alebo výbušných substanciach alebo majú takéto škvrny (napr. vosk, olej, farba, benzín, odmasťovače, rozpúšťadlá pre suché čistenie, petrolej a pod.)

.....
Môže to spôsobiť výbuch alebo požiar.

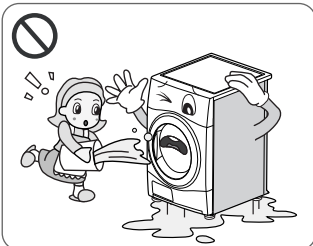

- Nešpliechajte vodu na sušičku.

.....
Môže to spôsobiť požiar alebo úraz elektrickým prúdom.

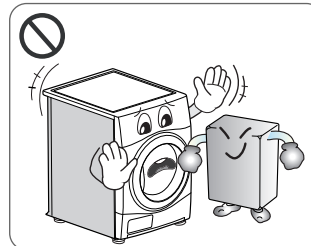

- Nedávajte horľavé veci do blízkosti sušičky.

.....
Môže to spôsobiť toxický plyn, poškodenie dielov, výbuch alebo požiar.

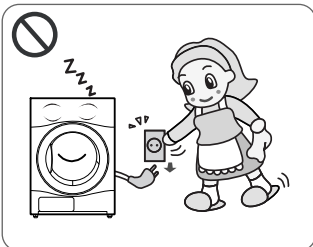

- Vytiahnite sieťovú šnúru pri čistení alebo keď sa sušička nepoužíva.

.....
Voda alebo nečistoty môžu spôsobiť úraz elektrickým prúdom.

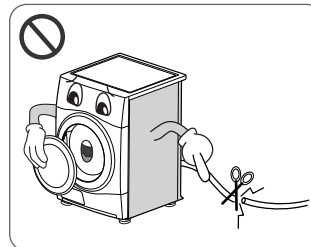

- Predtým ako zariadenie vyradíte z používania alebo znehodnotíte, demontujte dvere a odrežte sieťovú šnúru čím zabránite budúcemu použitiu.

.....
Môže to spôsobiť škody alebo závady. Alebo to môže spôsobiť havárie alebo fyzické zranenia.



- Nedovoľte sa hrať deťom alebo domácim zvieratám na sušičke alebo v nej.
- Zariadenie nesmú bez dozoru používať malé deti ani postihnuté osoby.
- Na malé deti je potrebné dať pozor, aby sa so zariadením nehrali.

.....
Deti môžu spadnúť. Domáce zvieratá alebo deti sa môžu zraniť rotačnými časťami alebo udusit' vo vnútri bubna.

Bezpečnostné pokyny

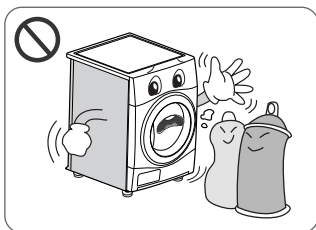

- Položky, ktoré boli poškriekané alebo namočené rastlinným olejom alebo olejom na varenie predstavujú riziko požiaru a nemali by sa dávať do bubnovej sušičky.
- Veci, ktoré boli znečistené látkami, akými sú napríklad olej na pečenie, acetón, alkohol, petrolej, kerozín, odstraňovače škvŕn, terpentín, vosky a odstraňovače vosku, treba pred sušením v sušičke vyprať v horúcej vode s nadmerným množstvom pracieho prostriedku.

.....
Môže to spôsobiť výbuch a požiar samovolným vznietením.

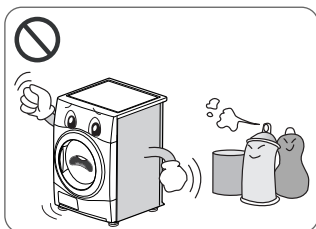

- Položky, ktoré boli predtým čistené, prané, namáčané v benzíne, rozpúšťadlách pre suché čistenie alebo v iných horľavých alebo výbušných substanciiach alebo majú takéto škvŕny by sa nemali používať v bubnovej sušičke.

.....
Môže to spôsobiť výbuch a požiar samovolným vznietením.

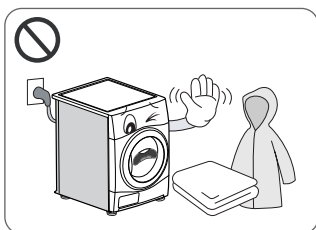

- Položky z peny, gummy, plastickej hmoty alebo z iných látok citlivých na teplo (napr. koberčeky v kúpeľni, protišmykové rohože alebo plášte do dažďa) by sa v bubnovej sušičke pri nastavenej teplote nemali sušiť.
- Veci, ako sú napríklad molitan (latex), kúpacie čapice, vode odolné textilie, predmety obalené v gume a tkaniny alebo vankúše vyplnené molitanovými vložkami, nesmú byť v sušičke sušené.

.....
Môže to spôsobiť výbuch a požiar samovolným vznietením.



- Plastické látky ako napr. uzávery sprchy alebo vodotesné obaly na detské plienky by sa nemali dávať do bubnovej sušičky.

.....
Môže to spôsobiť výbuch a požiar samovolným vznietením.

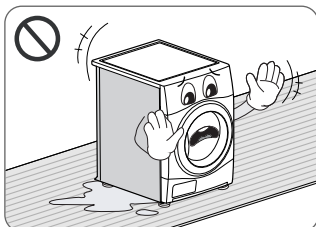

- Ak je sušička umiestnená na koberci, môže to spôsobiť škody spôsobené zlým vetraním

.....
Môže to spôsobiť výbuch a požiar samovolným vznietením.

- Zmäččovače tkanín alebo podobné výrobky musia byť používané v súlade s pokynmi výrobcu.
- Pre zníženie rizika úrazu dodržiavajte všetky štandardné doporučené bezpečnostné postupy vrátane používania rukavíc s dlhým rukávom a bezpečnostných okuliarov. Nedodržanie všetkých bezpečnostných upozornení uvedených v tejto príručke môže viesť k škode na majetku, úrazu alebo smrti.

I nštalčné pokyny

Nasledovné pokyny vám pomôžu s počiatočnými krokmi nastavenia vašej sušičky.

Prosím berte na vedomie, že každá časť tejto príručky poskytuje dôležité informácie týkajúce sa prípravy a použitia vašej sušičky a je dôležité, aby ste si ju prečítali celú pred tým ako začnete s inštaláciou alebo prevádzkou. Ubezpečte sa, že ste dodržali všetky uvedené upozornenia a varovania. Tieto inštalčné pokyny sú určené pre kvalifikovaných inštalatérov. Prečítajte si tieto pokyny pozorne až do konca.

Bezpečnostné údaje

Riziko poranenia

Sušička je veľmi ťažká takže by ste sa ju nemali pokúšať zdvíhať sami. Nedvíhajte sušičku uchopením vyčnievajúcich častí napr. počítača otáčok alebo dvierok.
- môžu sa odlomiť

Riziko zakopnutia

Riziko zakopnutia spôsobené visiacimi hadicami alebo káblami. Ubezpečte sa, že hadice alebo káble nie sú uvoľnené.

Skontrolujte sušičku, či nebola poškodená počas prepravy.

Nezapájajte sušičku, ak sú viditeľné akékoľvek náznaky poškodenia.

Ak si nie ste istý, spojte sa s miestnym zástupcom. Vždy pred prepravovaním sušičku úplne vyprázdňte

Vaša sušička by nemala byť umiestnená v blízkosti plynového sporáku, variča, ohrievača alebo grilu v úrovni očí pretože plamene z horákov by mohli spôsobiť škodu na vašej sušičke. V prípade, že je sušička umiestnená pod pracovnou doskou, ponechajte 30cm-50cm priestor na každej strane sušičky, aby sa umožnil vývod vzduchu zo zadnej mriežky. Prúdenie vzduchu je dôležité pre kondenzáciu vody počas sušenia. Ak budete sušičku používať v blízkosti alebo priamo na pračke, musia byť pre každé

zariadenie použité samostatné hlavné zástrčky a zásuvky. Nepoužívajte dvojcestný adaptér alebo predlžovací kábel. Môžete sušičku umiestniť na vrch pračky, aby ste ušetrili miesto. Nastavná súprava na montáž nad sebou je dostupná vo vašom miestnom obchode.

● Pokyny na inštaláciu do prístenku

LG sušička môže byť umiestnená na vrch spredu plnenej práčky. Musia byť upevnené nastavná súpravou (Vid' nasledovnú stranu). Táto inštalácia musí byť vykonaná skúseným inštalatérom, aby si zabezpečila pevná inštalácia ako sušičky tak i pračky. Ak sa tento úkon vykoná nezodpovedne sušička môže spadnúť.

A čo viac, niektoré typy pračiek majú zodpovedajúce modely na umiestnenie na vrchu, takže rada od skúseného inštalatéra je veľmi dôležitá.

⚠ UPOZORNENIE

UPOZORNENIE týkajúce sa prívodného kábla

Pri väčšine zariadení sa odporúča, aby pracovali vo vyhradenom obvode, ako je obvod s jedným výstupom, ktorý poháňa iba jedno zariadenie a nie prídavné výstupy alebo bočné okruhy. Aby ste si boli istý, pozrite si v návode na použitie stranu s presným popisom.

Nepreťaž zásuvky. Preťaženie zásuviek, uvoľnené alebo poškodené zásuvky, predlžovacie káble, rozstrapkané prívodné káble, poškodená alebo popraskaná izolácia drôtu sú nebezpečné. Ktorákoľvek z týchto situácií môže znamenať poranenie elektrickým prúdom alebo požiar. Pravidelne kontrolujte kábel vášho zariadenia a ak objavíte nejaké poškodenie alebo zhoršenie, zariadenie odpojte, nepoužívajte ho a nechajte kábel vymeniť rovnakým náhradným dielom v autorizovanom servise. Kábel chráňte pred fyzickým alebo mechanickým poškodením. Nestáčajte ho, nezauzľujte, neškrťte, nezatvárajte do dverí, ani po ňom nekráčajte. Mimoriadnu pozornosť venujte zástrčkám, zásuvkám a miestu, kde kábel vychádza zo zariadenia.

Inšalačné pokyny

Stohovacia sada

Pre uloženie tejto sušičky na práčku je potrebná stohovacia sada LG

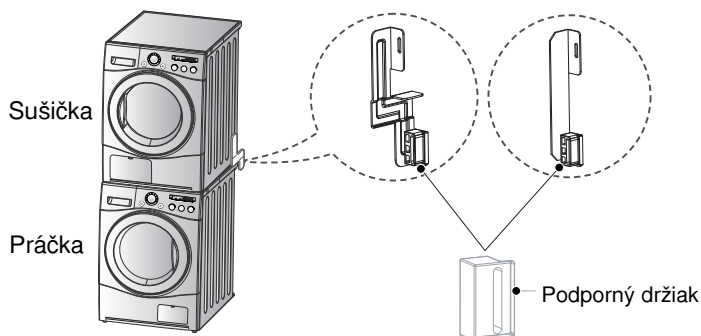

Táto sušička môže byť umiestnená len na práčku LG. **NEPOKÚŠAJTE** sa uložiť túto sušičku na akúkoľvek inú práčku, môže to viesť k poškodeniu, úrazu alebo škode na majetku.

Pre uloženie tejto sušičky na práčku sa musí použiť podporný držiak obsiahnutý v stohovacej sade.

Tvar	Rozmer vrchnej dosky práčky		Podporný držiak
	550 mm (21,7 palca)	600 mm (23,6 palca)	

Postup inštalácie

1. Umiestnite sušičku LG na práčku LG.
2. Odskrutkujte dve skrutky zo spodnej časti zadného krytu na každej strane ako je znázornené nižšie.

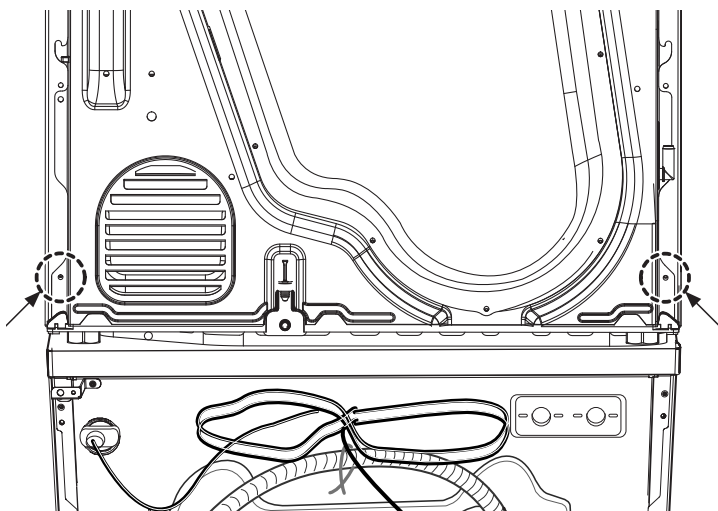

UPOZORNENIE

- Nesprávna inštalácia môže spôsobiť vážne nehody.
- Kvôli hmotnosti sušičky a výške inštalácie je postup stohovania príliš rizikový pre jednu osobu. Tento postup by mali vykonávať 2 alebo viacerí skúsení servisní technici.
- Sušička nie je vhodná na inštalovanie ako zabudovaná. Prosím neinstalujte ju ako zabudovanú.
- Nepoužívajte sušičku, keď je rozobratá.

3. Zmontujte stohovacia sadu nasledovne.

- Odstráňte ochrannú fóliu z obojstrannej pásky na konzole pre práčku vašej veľkosti.
- Pripevnite podporný držiak.
- Zarovnajte otvory stohovacej sady s otvormi v zadnom kryte a potom pevne upevnite konzolu k bočnej strane práčky v tejto pozícii.

600 mm (23,6 palca)

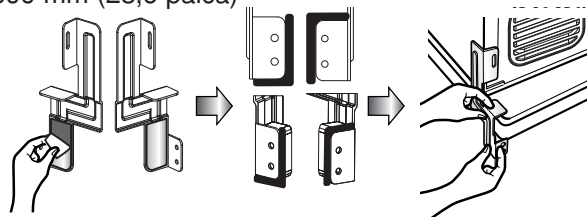

550 mm (21,7 palca)

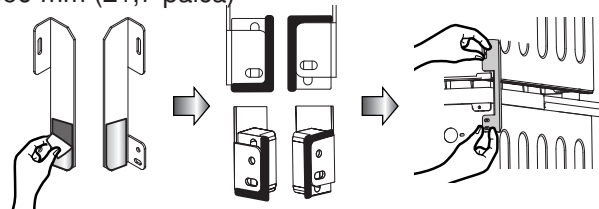

4. Zmontujte stohovacia sadu nasledovne.

- Priskrutkujte 2 skrutky, ktoré boli predtým vyskrutkované, do práčky, sušičky a stohovacej sady
- Pre pripevnenie zadného krytu práčky k stohovacej sade použite skrutky z príslušenstva [1,2 palca (30mm)]. ②,③
- Postup pre opačnú stranu je rovnaký.

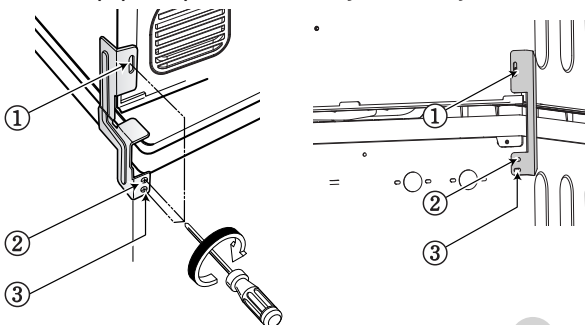

Inštalčné pokyny

Uzemňovacie pokyny

Toto zariadenie musí byť uzemnené. V prípade závady alebo poruchy, uzemnenie zníži riziko úrazu elektrickým prúdom tým, že poskytne cestu čo najnižšieho odporu elektrickému prúdu. Toto zariadenie je vybavené káblom s uzemňovacím vodičom zariadenia a uzemňovacou prípojkou. Prípojka musí byť zasunutá do vhodnej zásuvky, ktorá je riadne nainštalovaná a uzemnená v súlade s miestnymi zákonmi a nariadeniami.

Dodatočný uzemňovací postup

Niektoré miestne zákony môžu vyžadovať oddelené uzemnenie. V takýchto prípadoch musia byť dodatočný uzemňovací drôt, svorka a skrutka zakúpené samostatne.

Odtok kondenzátu

Sušička dokáže odčerpávať vodu bez toho, aby bola vyvádzaná do zásobníka s vodou. Voda je priamo odčerpávaná zo sušičky.

Poznámka

Kvôli lepšiemu sušeniu dodržujte vzdialenosť zadnej strany výrobku od steny.

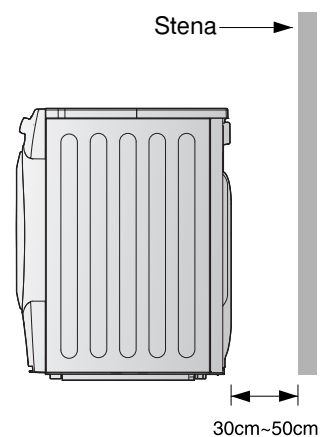

I nštalačné pokyny

● Vyrovnanie sušičky



1. Vyrovnanie sušičky slúži na to, aby sa predišlo nechcenému hluku a vibráciám. Keď umiestňujete vašu sušičku na pevné a vodorovné miesto, kde nekvapká a nemrzne voda a nie sú tam uskladnené horľavé materiály.

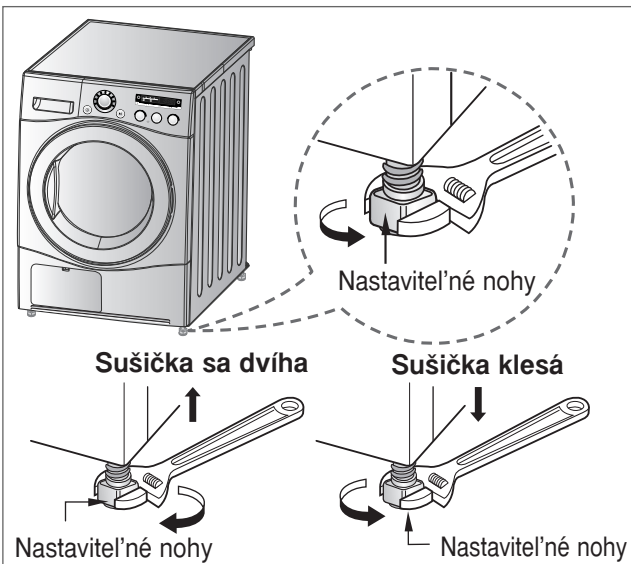

2. Ak sušička nie je riadne vyrovnaná, nastavte predné nivelačné nohy hore a dolu podľa potreby. Otočte ich v smere hodinových ručičiek na zdvihnutie a do protismeru na zníženie až pokiaľ sa sušička nekýva ani spredu dozadu a ani zo strany na stranu.



* *Diagonálna kontrola*

Ak sa zatlačí na kraje stroja, stroj by sa vôbec nemal hýbať hore dole.

(Skontrolujte v oboch smeroch)

Ak sa stroj pri diagonálnom zatlačení na hornú dosku stroja kolíše, nohy znovu nastavte.

Vzhľad a konštrukcia

■ RC8015A/B/C

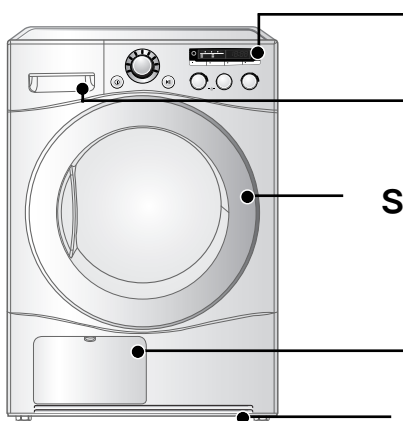

Ovládací panel

Zásobník na vodu

Sklenené dvere

Nepriehľadné dvere

Kryt kondenzátora

Vetracia mriežka

■ RC8015A1/B1/C1



● Ovládací panel

■ RC8015A/B/C

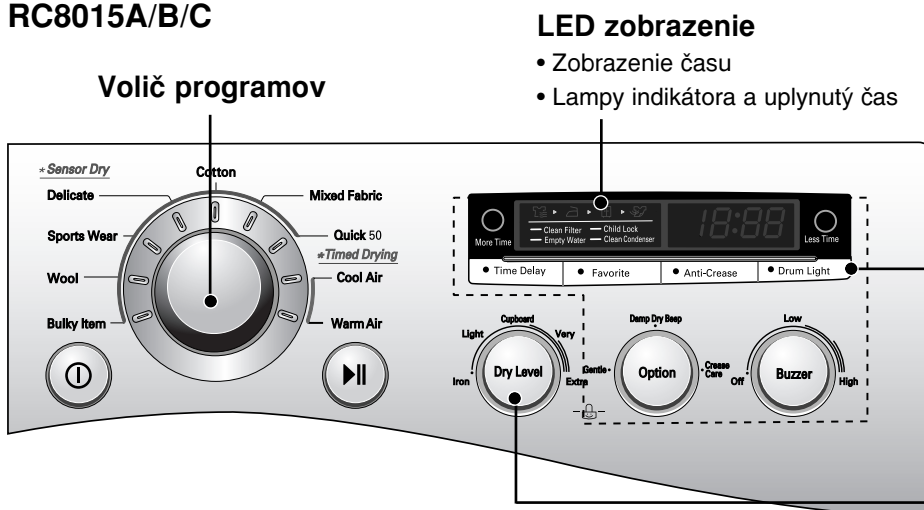

Volič programov

LED zobrazenie

- Zobrazenie času
- Lampy indikátora a uplynutý čas

Gombíky pre ďalšie funkcie

- Viac času (More Time)
- Menej času (Less Time)
- Voľba (Option)
- Bzučiak (Buzzer)
- Časové oneskorenie/ Oblúbené/Nekrčenie/ Svetlo bubna (Time Delay/Favorite/ Anti-Crease/Drum Light)

Stupeň sušenia

- Žehlenie (Iron)
- L'ahké (Light)
- Kredencové (Cupboard)
- Veľmi (Very)
- Extra (Extra)

■ RC8015A1/B1/C1

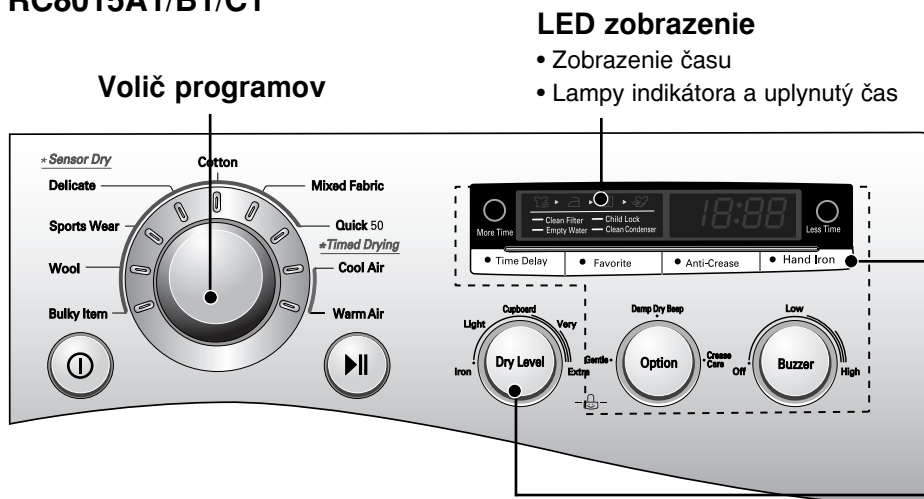

Volič programov

LED zobrazenie

- Zobrazenie času
- Lampy indikátora a uplynutý čas

Gombíky pre ďalšie funkcie

- Viac času (More Time)
- Menej času (Less Time)
- Voľba (Option)
- Bzučiak (Buzzer)
- Časové oneskorenie/ Oblúbené/Nekrčenie/ Ručné žehlenie (Time Delay/Favorite/ Anti-Crease/Hand Iron)

Stupeň sušenia

- Žehlenie (Iron)
- L'ahké (Light)
- Kredencové (Cupboard)
- Veľmi (Very)
- Extra (Extra)

Obsluha vašej sušičky

Tabuľka výberu cyklu

Cykly sušenia elektronickým senzorom			Stupeň sušenia
Cykly pre bavlna (Cotton) Poznámka Vyberajte jemne zatlačením gombíka vol'by pre teplo-citlivé položky	Uteráky, župany a posteľná bielizeň	Pre hrubé a prešívane látky	Extra (Extra)
	Froté uteráky, handry na riad, uteráky, posteľná bielizeň	Pre hrubé a prešívane látky, ktoré sa nemusia žehliť	Veľmi (Very)
	Kúpelňové uteráky, handry na riad, spodná bielizeň, bavlnené ponožky	Pre látky, ktoré sa nemusia žehliť	Kredencové (Cupboard)
	Plachty, obliečky na vankúše, uteráky	Pre látky, ktoré sa nemusia žehliť	L'ahké (Light)
	Posteľná bielizeň, obrusy, uteráky, tričká, polokošeľa a pracovné odevy	Pre látky, ktoré sa nemusia žehliť	Žehlenie (Iron)
Zmiešané látky cykly (Mixed Fabric) Poznámka Vyberajte jemne zatlačením gombíka vol'by pre teplo-citlivé položky	Posteľná bielizeň, obrusy, teplákové súpravy, vetrovky, prikrývky	Pre hrubé a prešívane látky, ktoré sa nemusia žehliť	Veľmi (Very)
	Košeľa, blúzky	Pre látky, ktoré sa nemusia žehliť	Kredencové (Cupboard)
	Nohavice, šaty, sukne, blúzky	Pre látky, ktoré sa nemusia žehliť	Žehlenie (Iron)
Rýchle sušenie (Quick 50)	Druh bielizne a uterákov okrem špeciálnych látok	Pre malý náklad určitých látok s krátkymi dobami sušenia	-
Chúlostivé (Delicate)	Hodváb, tenké ženské šaty, bielizeň	Pre látky, ktoré sú citlivé na teplo, napr. syntetické látky	-
Športové odevy (Sports Wear)	Futbalový dres, odev na tréning	Pre polyesterový materiál	-
Vlna (Wool)	Vlna	Pre vlnené látky	-
Objemné položky (Bulkey Item)	Posteľné oblečenie, plachty	Pre objemné položky	-
Časované sušenie			
Studený vzduch (Cool Air)	Všetky látky, ktoré potrebujú osvieženie, očistenie v bubne bez tepla		-
Teplo (Warm Air)	Kúpelňové uteráky, župany, utierky na riad, akrylové prešívane látky	Malé odevy a normálne látky predsušené vysokou teplotou	-

⚠ VÝSTRAHA

Pri náklade menej ako 1kg používajte "Teplotný postup Časovaného sušenia"
 Pri vlně by sa mal používať "Vlnený program" a pri látkach citlivých na teplo vrátane hodvábu, spodného prádla, bielizne by sa mali používať "Chúlostivé postupy".
 A pri používaní určitého postupu dodržujte pri látkach aj doporučený náklad bielizne.
 Ináč by pri tejto bielizni mohlo sušenie zapríčiniť nežiaduce následky.

Obsluha vašej sušičky

● Pred prvým použitím sušičky

※ Predtým ako sušičku použijete prvý krát je potrebné skontrolovať niekoľko bodov.

Po vybalení skontrolujete, či u výrobku nie je nejaký problém a či je správne inštalovaný.

1. Pomocou nivelátora skontrolujte, či je sušička dobre vyvážená. Pozrite sa na nohy a nastavte ich, tak aby sušička na všetkých stála.
2. Skontrolujte hlavné časti ako zásobník na vodu, kondenzátor, ovládací panel a bubon.
3. Sušenie treba nechať zapnuté 5 minút aby ste sa presvedčili, či sa bubon vo vnútri zohrieva.
4. Pri prvotnom použití sušičky nechajte dvere otvorené a sieť po činnosti odpojte aby ste sa zbavili pravdepodobného pachu vo vnútri.

Poznámka

Posledná časť cyklu sušičky sa deje bez ohrievania (cyklus schladenia), aby sa zabezpečilo, že veci majú teplotu, ktorá zabezpečuje, že sa nepoškodia.

1. Zapnite sieť.

Najskôr stlačte gombík "Sieť". Svetlo indikátora nad gombíkom sa rozsvieti čo znamená, že stroj je nastavený na chod.

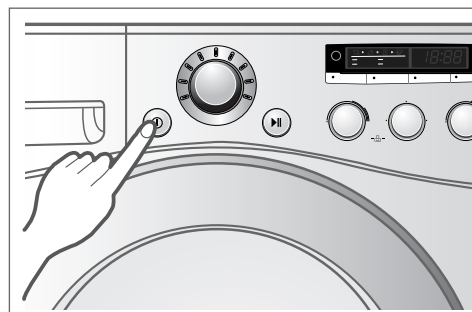

Zapnite sieť.

2. Otvorte dvere.

3. Skontrolujte prachový filter, zásobník na vodu a kondenzátor.

Prachový filter v blízkosti dverí by sa mal vyprázdniť po alebo pred operáciou sušenia. Otvorte dvere a skontrolujte či je prachový filter vyčistený. Ak nie, vyčistite ho podľa str. 40. Zásobník na vodu a kondenzátor treba tiež skontrolovať či sú vyprázdnené a vyčistené aby sa dosiahli pri sušení lepšie výsledky.

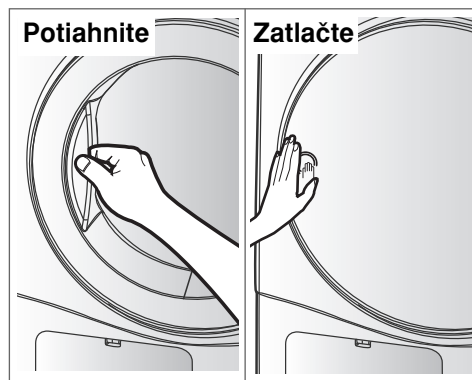

Otvorte dvere.

4. Bielizeň dajte po roztriedení do bubna.

Bielizeň by sa mala triediť podľa typu látky a stupňa sušenia a všetky šnúrky a pásy na šatách by sa mali dobre zviazať a fixovať predtým ako sa vložia do bubna. Treba aby ste bielizeň zatlačili celkom dozadu čo najďalej od tesnenia dverí. Ak to neurobíte, môže sa tesnenie a bielizeň poškodiť.

Sklenené dvere Nepriehľadné dvere

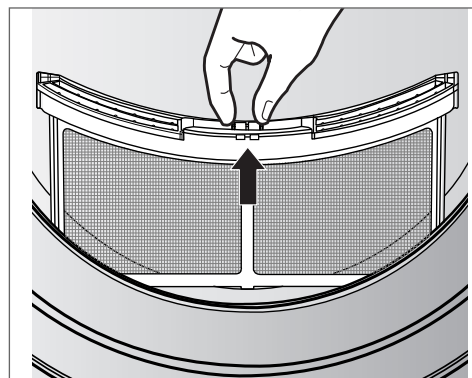

Skontrolujte prachový filter.

⚠ VÝSTRAHA

V sušičke nesušte nevyprané veci.

Obsluha vašej sušičky

5. Zatvorte dvere.

Predtým ako dvere zatvoríte sa presvedčte, či sú látky vo vnútri dobre umiestnené a či sa cudzie predmety, hlavne horľavé, nezachytili za dvere.

! VÝSTRAHA

- Dajte pozor aby sa prádlo nezachytilo medzi nakladacie dvere a gumené tesnenie.

6. Vyberte požadovaný cyklus sušenia.

Cyklus môžete vybrať otáčaním ovládacieho gombíka programu až pokiaľ sa požadovaný program neukáže na indikátore. Ak stlačíte len gombík Start/Pause bez toho aby ste vybrali akýkoľvek cyklus, sušička bude postupovať podľa Kredencového programu. [Podrobné informácie nájdete v tabuľke Výber cyklu (str. 35)]

7. Stlačte gombík štart.

Môžete počuť zvuk rotujúceho bubna.

8. Potom dokončení činnosti dvere otvorte a vyberte bielizeň.

Dajte pozor! Bubon vo vnútri by mohol byť ešte horúci. (Doba činnosti je rôzna, závisí na výbere cyklu a voľbách.)

Poznámka

Posledná časť cyklu sušičky je bez ohrevu (chladný cyklus) a zaisťuje, že veci ostanú na teplote, ktorá zabezpečuje, že nebudú poškodené.

9. Vyčistite bavlnené filtre a vyprázdnite zásobník vody.

Prachový filter by sa mal vyčistiť po každom náklade.

10. Vypnite sušičku.

Stlačte gombík "Siet".

! VÝSTRAHA

- Dajte pozor aby sa filter pri použití vysávača neroztrhol. Ak je na filtri malý zvyšok nánosu môžete bavlnenú prepážku vydrhnúť kefou čím ho odstránite.
- Ak chcete dvere otvoriť počas činnosti sušičky stlačte najskôr gombík Start/Pause, počkajte kým bubon celkom nezastane a potom otvorte dvere.

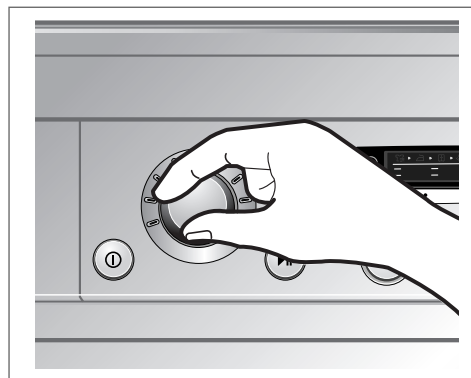

Vyberte požadovaný cyklus.

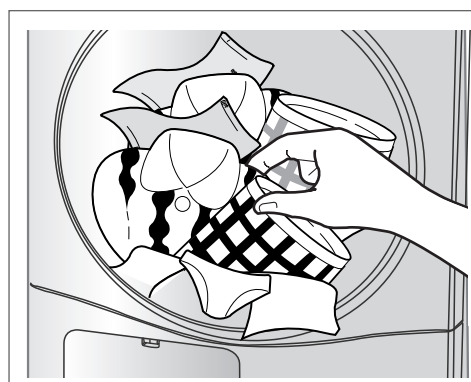

Vyberte bielizeň.

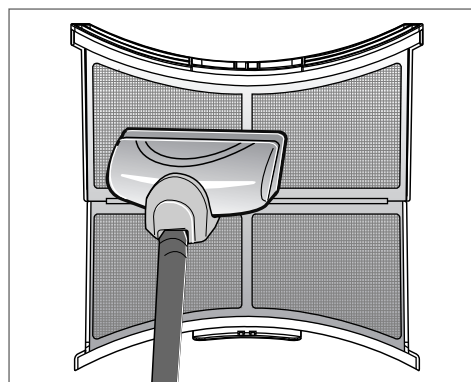

Vyčistite dverový prachový filter.

! UPOZORNENIE

Nikdy nezastavujte sušičku pred ukončením sušiacieho cyklu, kým nie sú všetky veci ľahko vyťahovateľné a rozložené, takže teplo je rozptýlené.

! UPOZORNENIE

Nemôže byť použitá pre účely iné ako na ktoré bola skonštruovaná.

Doplnkové funkcie

RC8015A/B/C

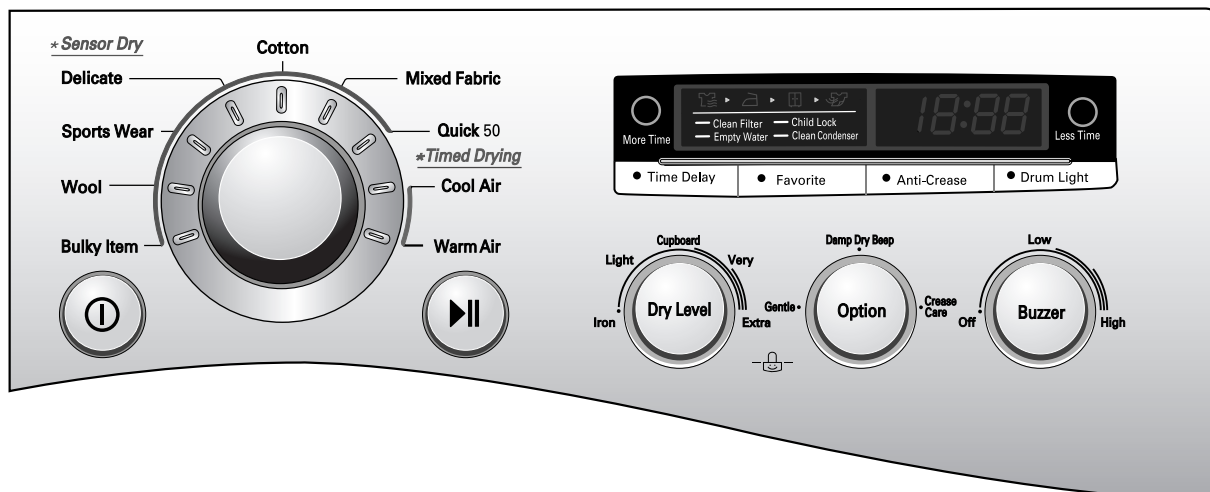

RC8015A1/B1/C1

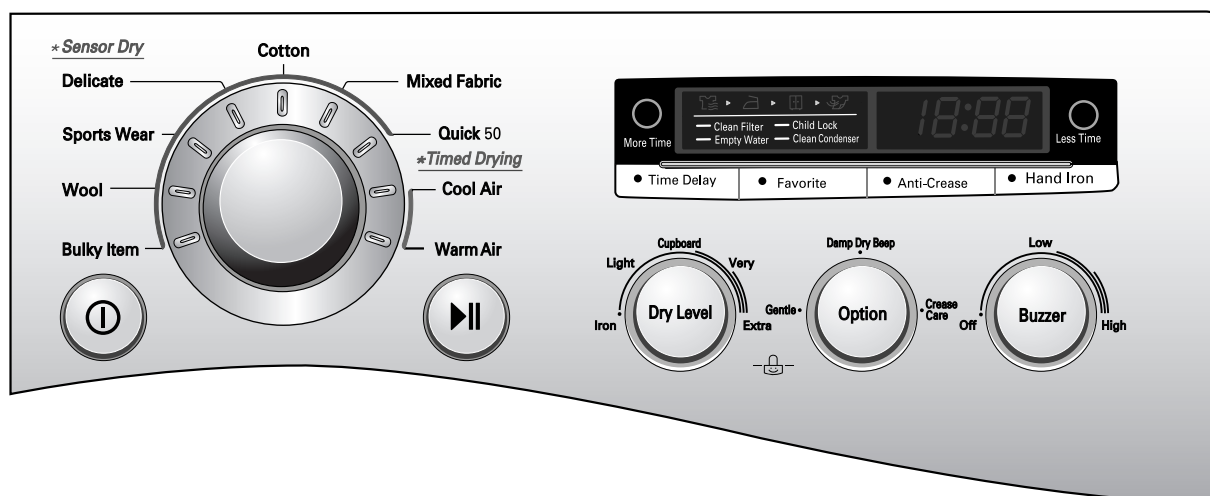

● Časové oneskorenie (Time Delay)

Na oneskorenie času dokončenia cyklu sušenia môžete použiť funkciu Časové oneskorenie.

Maximálne časové oneskorenie je 19 hodín.

Minimálne časové oneskorenie je 3 hodiny.

1. Zapnite sušičku
2. Vyberte cyklus
3. Nastavte hodinu časového oneskorenia
4. Stlačte gombík Start/Pause

● Oblíbené (Favorite)

Ak je nejaký cyklus podľa vašich vlastných zvyklostí, použite "Oblíbené". Len čo sa oblíbený cyklus uloží do pamäte, môžete ho opakovane použiť v budúcnosti predtým ako zmeníte v pamäti uložené nastavenie.

Napríklad, zapnete sieť a vyberiete Extra sušenie v cykle Bavlna a Nízka teplota a Nekrčenie v sérii a potom nakoniec stlačíte "Oblíbené" až kým sušička nepípne.

Trvá to asi 3 sekundy. To je všetko čo musíte urobiť. Nabudúce po zapnutí sušičky a stlačení "Oblíbené" môžete vidieť hore uvedené voľby, ktoré ste vybrali zobrazené na paneli.

Doplnkové funkcie

● Někřenie (Anti-Crease)

Někřenie je funkcia určená na zabránenie křenia a vytvárania záhybov, ktoré vznikajú ak sa bielizeň na konci cyklu sušenia okamžite nevyberie. Pri tejto funkcii sušička opakovane beží a stojí do konca cyklu. Táto funkcia sa zruší ak sa dvere počas procesu Někřenie otvoria.

● Svetlo bubna/Ručné žehlenie (Drum Light/Hand Iron)

Svetlo bubna (Sklenené dvere)

Počas cyklu operácie môžete vidieť vnútro bubna ak si vyberiete funkciu Svetlo bubna. Takto sa dá ľahko sledovať cyklus sušenia.

Ručné žehlenie (Nepriehľadné dvere)

Táto funkcia ponecháva viac vlhka ako je podmienku pre žehlenie.

Poznámka

Táto funkcia je k dispozícii len pre cykly Bavlna-Žehlenie a Zmiešané-Žehlenie.

● Viac času/Menej času (More Time/Less Time)

Stláčajte Viac času alebo Menej času až kým sa nenastaví požadovaný čas sušenia.

Poznámka

Tieto gombíky sú k dispozícii len pri Časovanom sušení, predtým ako stlačíte gombík Start/Pause.

● Detská zámka (Child Lock [L])

Pre bezpečnosť vašich detí stlačte gombíky "Dry Level" a "Option" súčasne asi na 3 sekundy. V okienku LED môžete vidieť znak "[L]".

Poznámka

Ak chcete "[L]" vypnúť, stlačte gombíky "Dry Level" a "Option" súčasne asi na 3 sekundy.

● Vol'ba (Option)

Jemne (Gentle)

- Týmto sa skracuje alebo predlžuje dĺžka času cyklu zvýšením alebo znížením teploty.

- Táto vol'ba sa používa len pri cykloch Bavlna a Zmiešané látky.

Pípnutie pri vlhkom vysušení (Damp Dry Beep)

- Táto funkcia informuje zvukom pípnutia keď je vysušenie najvhodnejšie pre žehlenie.

- Táto vol'ba sa používa len pri cykloch Bavlna a Zmiešané látky.

- 'Pípnutie pri vlhkom vysušení' nemôžete použiť ak vyberiete stupeň sušenia Žehlenie.

Dozor na pokrčenie (Crease Care)

- Táto funkcia redukuje pokrčenie.

- Táto funkcia sa nastavuje automaticky len ak vyberiete cyklus Zmiešané látky, ale

Poznámka

Vol'ba sa môže zmeniť počtom zatlačení gombíka vol'by.

- Jeden krát : Vyberie sa Jemne.

- Dva krát : Vyberie sa vol'ba Pípnutie pri vlhkom vysušení.

- 3 krát : Vyberie sa Jemne a Pípnutie pri vlhkom vysušení.

- 4 krát : Nič nie je vybraté

● Bzučiak (Buzzer)

Touto funkciou sa dá nastaviť úroveň zvuku pípania.

Starostlivosť o vašu sušičku

Aká dôležitá je starostlivosť a čistenie~
Starat' sa o sušičku nie je ťažké. Všetko čo musíte urobiť je postupovať podľa doleuvedených informácií.

Čistenie prachového filtra (Clean Filter)

Prachový filter vyčistíte po každom použití a skontrolujete pred každým použitím. Mal by sa vyčistiť aj ak sa svetlo "Vyčisti filter" rozsvieti a rozozvučí bzučiak počas činnosti sušičky: Vyčistenie alebo vyprázdnenie filtra zredukuje časy sušenia a spotrebu energie a predlžuje životnosť sušičky.

⚠ VÝSTRAHA

- Zachytávač vlákien treba pravidelne čistiť.
- Vlákna sa nesmú nahromad'ovať okolo sušičky.

1. Otvorte dvere.

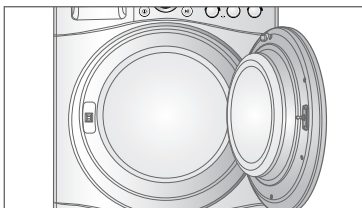

2. Vytiahnite filter von.

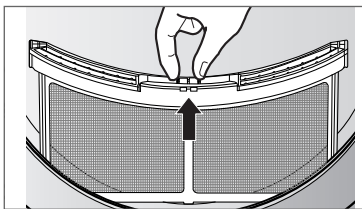

3. Vyčistíte filter vysávačom alebo ho opláchnete pod vodovodným kohútikom.

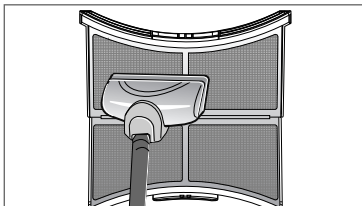

4. Vymeňte filter.
- Zatlačte filter celkom dole aby nebránil dverám.

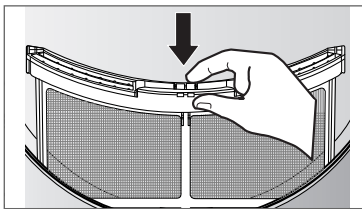

5. Zatvorte dvere.

⚠ VÝSTRAHA

Umyte "Prachový filter" teplou mydlovou vodou. Dôkladne ho vysušte a vráťte na pôvodné miesto.

Vyčistenie prachového filtra počas cyklu

Ak počas činnosti bliká lampa indikátora "Vyčistite filter" ihneď filter vyčistite.

1. Ochlad'te sušičku a postupujte podľa uvedených krokov.
2. Stlačte gombík Start/Pause.

Vyprázdnite zásobník na vodu (Empty Water)

Kondenzovaná voda sa zbiera v zásobníku na vodu. **Zásobník na vodu by ste mali vyprázdniť po každom použití.** Ak to neurobíte, mohlo by to zapríčiniť nesprávny výkon sušenia. Keď je zásobník plný, lampa "Vyprázdni vodu" sa rozsvieti a rozozvučí sa bzučiak počas činnosti sušičky. V takomto prípade sa zásobník na vodu musí vyprázdniť do 1 hodiny

1. Vytiahnite zásobník na vodu von.

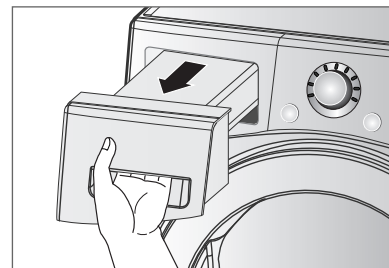

2. Vyprázdnite zásobník na vodu do kanála.

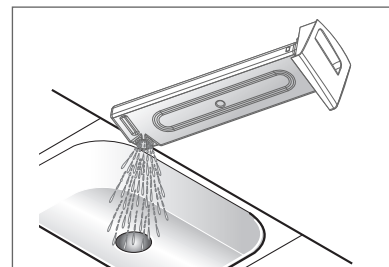

3. Zatlačte ho späť.
4. Stlačte gombík Start/Pause.

Poznámka

Vysokorýchlostné vírenie počas prania je lepšie z hľadiska spotreby energie. Vysoká okolitá teplota a malý priestor môže zvyšovať čas sušenia ako aj spotrebu energie.

⚠ UPOZORNENIE

Rozhodne nepite kondenzovanú vodu.

⚠ VÝSTRAHA

Ak sa bielizeň pri vysokej rýchlosti neodstredí počas prania, zvýši sa spotreba energie a čas sušenia.

V niektorom prípade bliká lampa "Vyprázdni vodu", potom sa sušička môže zastaviť.

Starostlivosť o vašu sušičku

Kondenzátor (Clean Condenser)

Kondenzátor je tiež veľmi dôležitou časťou pre dosiahnutie výsledku účinného sušenia a tak si od vás vyžaduje špeciálnu starostlivosť. Doporučuje sa aby sa kondenzátor čistil tri alebo štyri krát ročne alebo keď bliká lampka čistenia kondenzátora.

1. Otvorte kryt kondenzátora pomocou mince alebo plochého skrutkovača.

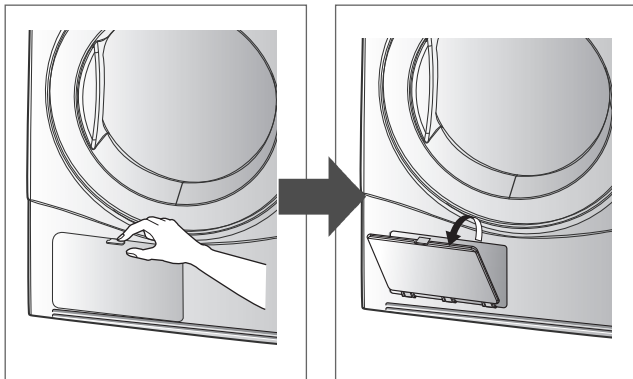

2. Otvorte tesniaci kryt otočením zaist'ovacej páčky.

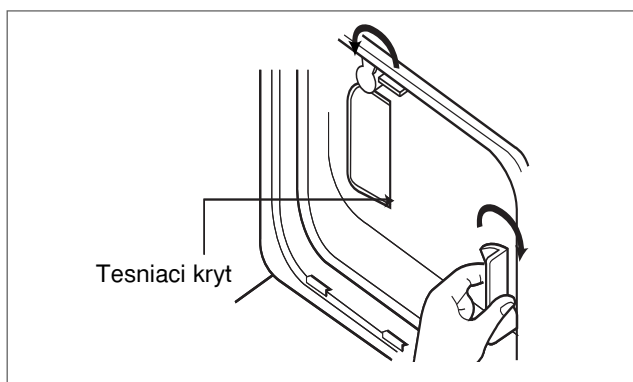

3. Vytiahnite kondenzátor von vložení prstu do otvoru dole na prednej strane kondenzátora. (Nezaobchádzajte s kondenzátorom násilne.)

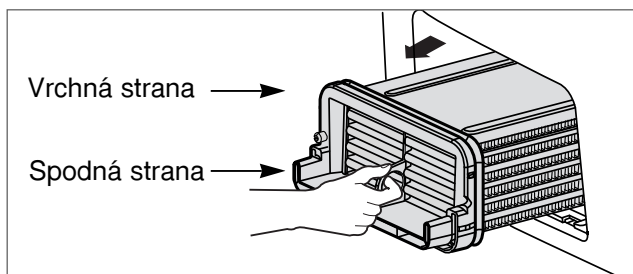

4. Kondenzátor úplne vyčistite pod kohútikom tečúcej vody.

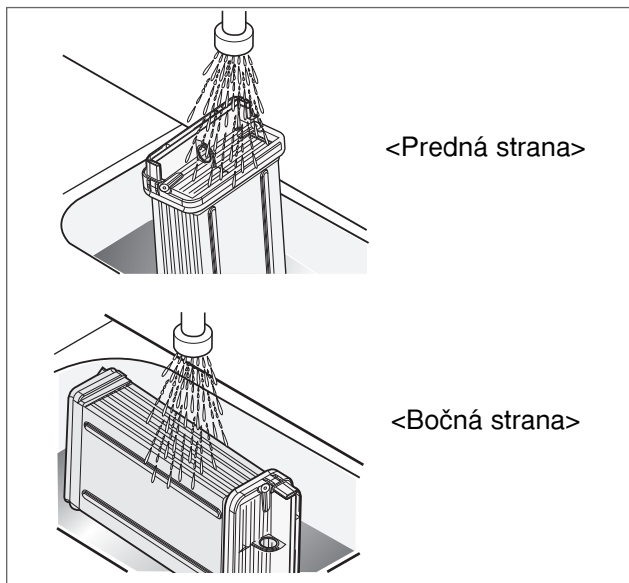

5. Zatvorte opačným postupom ako pri otváraní.

! UPOZORNENIE

Po vyčistení kondenzátora musí byť blokovacia páčka zatvorená ako je znázornené nižšie.

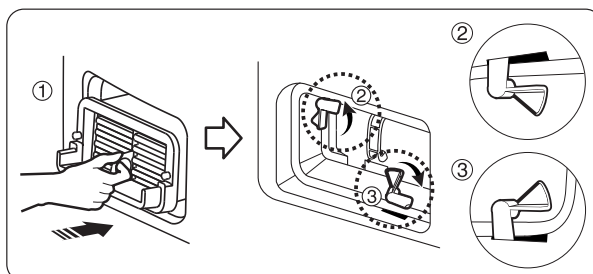

! VÝSTRAHA

- Činnosť pri prachom zanesenom kondenzátore môže poškodiť sušičku. Toto tiež zvyšuje spotrebu energie.
- Na vyčistenie výmenníka tepla nepoužívajte ostré predmety. Mohli by ste ho poškodiť a zapríčiniť úniky.
- Nikdy neprevádzkujte sušičku bez výmenníka tepla.

Starostlivosť o vašu sušičku

● Vetracia mriežka a mriežka prívodu studeného vzduchu

Vysávajte prednú vetraciu mriežku 3~4 krát ročne a presvedčte sa či tam nie je nános prachu alebo špiny, ktorý spôsobuje nesprávny tok prívodného vzduchu.

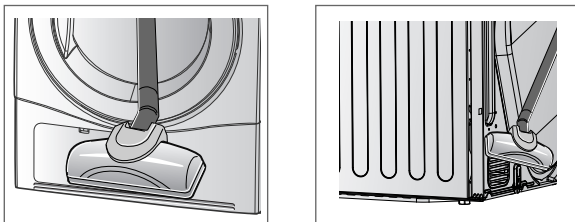

Poznámka

- Teplý vzduch sa odaerpava cez vetraciu mriežku.
- Je potrebné umožniť primerané vetranie pre prípad úniku plynu do miestnosti zo zariadení spaľujúcich iné palivá (vrátane otvoreného ohňa).

● Odvod kondenzovanej vody

Normálne sa kondenzovaná voda odčerpáva do zásobníka vody kde sa zbiera až kým sa nevyprázdni. Nie len zásobník s použitou vodou ale aj voda sa môže odvádzať priamo do odtokovej hadice hlavne ak sušička je uložená na vrchu pračky. Pomocou pripojovacej sady pre odtokovú hadicu môžete jednoducho zmeniť vodnú cestu a vodu presmerovať do odvodňovacieho zariadenia. Postupujte podľa nasledovných krokov.

1. Vyberte pripojovaciu sadu.

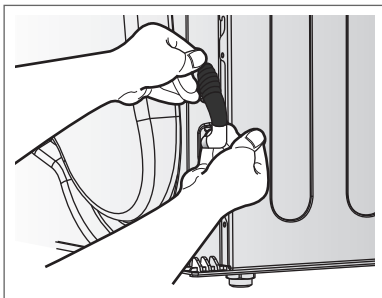

2. Oddel'te hadicu zásobníka na vodu od sady.

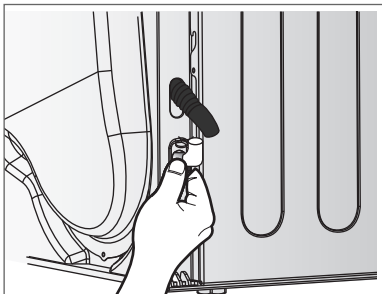

3. Pripojte odtokovú hadicu na sadu.

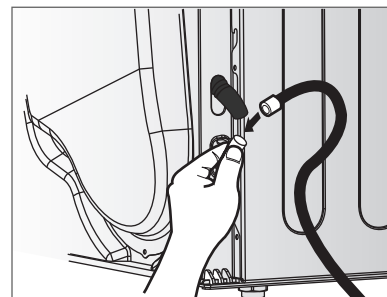

● Snímač vlhkosti?

Funkciou tohto zariadenia je snímať obsah zvyškovej vlhkosti bielizne počas činnosti, čo znamená, že sa musí stále čistiť. Hlavným dôvodom čistenia tejto časti je odstrániť nános vápenatého povlaku z povrchu snímača. Utierajte snímače vo vnútri bubna (Pozrite obrázok).

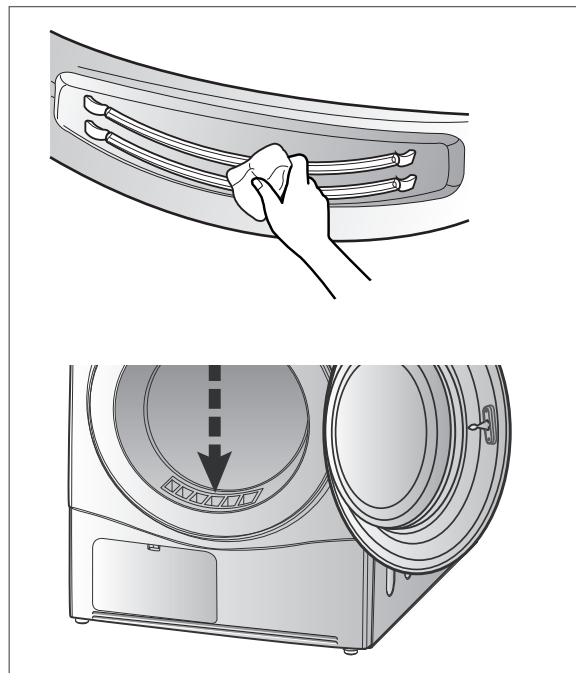

Dodatočné rady na rozumné využitie

Sprievodca sušením a Spotreba energie

Postup		Obsah sušičky	Zobrazenie času sušenia (vrátane času chladnutia)	Spotreba energie
Bavlna (Cotton)	Žehlenie (Iron)	8kg	97min	3.55 kWh
	L'ahké * (Light *)	8kg	103min	4.49 kWh
	Kredencové (Cupboard)	8kg	115min	4.52 kWh
Zmiešané látky (Mixed Fabrics)	Kredencové (Cupboard)	4kg	48min	1.70 kWh
Rýchle sušenie (Quick 50)		2kg	50min	1.41 kWh
Chúlostivé (Delicate)		1.5kg	45min	0.85 kWh
Športové odevy (Sport Wear)		1.5kg	30min	0.69 kWh
Vlna (Wool)		1kg	21min	0.45 kWh
Objemné položky (Bulkey Item)		1.5kg	60min	2.85 kWh

* Skúšané podľa testovacieho programu EN61121: 2005

- Spotreba energie nemusí byť rovnaká ako je hodnota v tabuľke "Spotreba energie", závisí to od krútenia pračky ot./min., podmienok inštalácie a podmienok používania.

Vlnené veci

Suché vlnené veci vo "vlna" cykle. najprv sa uistite, že dodržiavate "symboly" uvedené na štítku textilnej starostlivosti. Vlna nie je úplne vysušená z programu tak neopakujte sušenie. Natiahnite vlnené veci do ich originálneho tvaru a sušte ich vo vodorovnej polohe.

Pletené a štrikované materiály

Niektoré pletené a štrikované materiály sa môžu zraziť, závisiac na ich kvalite.

Nekrčivé materiály a syntetické textilie

Nepreťažujte vašu sušičku. Vyberte nekrčivé materiály hneď ako sušička zastane, aby ste predišli zbytočnému krčeniu.

Detské šaty a župany

Vždy skontrolujte pokyny výrobcu.

Guma a umelé hmoty

Nesušte žiadne predmety vyrobené z alebo obsahujúce gumu alebo umelé hmoty, ako napríklad:

- Zástery, podbradníky a podložky na stoličky
- Závesy a obrusy
- rohožky





Sklenná vata

Nesušte predmety zo sklennej vaty vo vašej sušičke. Sklenné častice zanechané v sušičke by sa mohli dostať do vášho oblečenia pri ďalšom použití a dráždiť vašu pokožku.

Štítky starostlivosti o textíliu

Odevy majú ich vlastné štítky s pokynmi na pranie takže sa odporúča sušenie podľa týchto štítkov. A nie len to, bielizeň by mala byť triedená podľa veľkosti a typu textílie. Nepreťažujte sušičku, aby ste ušetrili energiu, čas a dosiahli čo najlepšie výsledky pri sušení.

Nižšie sú uvedené nálepky ošetrovania látok.

Symboly	Pokyny
	Sušiť
	Sušiť v bubne
	Trvalý tlak / Odolné voči krčeniu
	Jemné / Chúlostivé
	Nesušiť v bubne
	Nesušiť
	Vysoký ohrev
	Stredný ohrev
	Nízky ohrev
	Žiadny ohrev / vzduch
	Sušiť na šnúre / zavesiť pri sušení
	Sušiť odkvapkaním
	Sušiť na ploche
	V tieni

Dodatočné rady na rozumné využitie

Náhradné diely

Náhradné diely v prípade potreby sú poskytované v rámci podmienok záruky.

Komponenty pokryté zárukou sú poskytované zdarma. Ak záruka uplynie, náhradné diely musia byť zakúpené v servisnom cen-

Likvidácia sušičky

Aj vy určite chcete, aby sa sušička zlikvidovala bezpečne, aby sa predišlo možnému poraneniu vašich detí. Dvierka a poklop a iné vyčnievajúce časti musia byť odstránené a prípojný kábel musí byť odrezaný, aby sa predišlo použitiu v budúcnosti. Potom sa môže sušička bezpečne zlikvidovať.

Spojenie so servisom

Ak sa vyskytne problém s vašou sušičkou, v prvom rade prejdite tabuľku riešenia problémov. V prípade, že neviete nájsť ten istý problém a neviete ho vyriešiť sami, spojte sa prosím so servisným centrom. Servisný pracovník sa vás opýta určité otázky, ako nasledovné:

1. Vaše meno, adresa a poštový kód.
2. Vaše telefónne číslo.
3. Popis problému.
4. Číslo modelu a sériové číslo vašej sušičky
5. Dátum zakúpenia

Príslušenstvo

- Vaša sušička má nasledovné príslušenstvo

1. Hadica kondenzačného odtoku

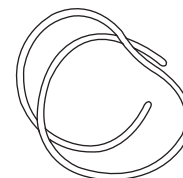

2. Držiak hadice

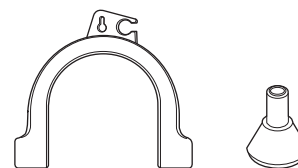

Sada na ukladanie na seba

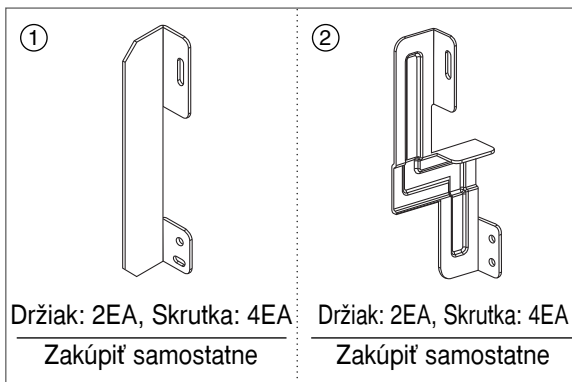

- Podmienky použitia sady na ukladanie
 - Obr.① : Rozmer hornej dosky pračky 550
 - Obr.② : Rozmer hornej dosky pračky 600

Ak je potrebné ukladať na seba, musíte uložiť sušičku na LG pračku. Aby ste to mohli urobiť, musíte si samostatne zakúpiť sadu na ukladanie na seba.

Riešenie problémov

Tipy na odstraňovanie závad

Aby ste si ušetrili čas a peniaze, nasledujúca strana vám pomôže zodpovedať vaše otázky predtým ako zavoláte servis.

Otázky	Čo robiť
Sušička nefunguje	<ol style="list-style-type: none">1. Skontrolujte či je sušička zapojená do zásuvky.2. Skontrolujte či je stlačený gombík "Štart".3. Skontrolujte či sú dvere riadne zatvorené.4. Skontrolujte či izbová teplota nie je pod 5°C.5. Skontrolujte či poistka nie je prepálená alebo istič rozpojený a vymeňte ich. (Výstraha: elektrické sušičky používajú vo všeobecnosti dve poistky alebo ističe) Po vyprázdnení zásobníka na vodu a vyčistení čistiaceho filtra počas činnosti musíte stlačiť gombík Štart, potom sušička znovu pracuje.
Sušenie trvá dlho	<ol style="list-style-type: none">1. Filter by sa mal vyčistiť po každom náklade.2. Skontrolujte či je zásobník na vodu vyprázdnený.3. Skontrolujte čistotu kondenzátora.4. Skontrolujte výber nastavenia správneho programu pre typ látky.5. Skontrolujte mriežku vzduchového vetrania alebo zadné ventily sušičky či nie sú zapchaté.6. Skontrolujte či bielizeň nie je "nadmerne vlhká".7. Skontrolujte či je vybratý správny program.8. Skontrolujte či sušička nie je príliš naložená.
Bliká lampa "Vyčistite filter"	<ol style="list-style-type: none">1. Skontrolujte či je filter vyčistený.2. Skontrolujte či nie je jednotka kondenzátora zapchatá.
Bielizeň obsahuje veľa prachu	<ol style="list-style-type: none">1. Skontrolujte či je prachový filter prázdny.2. Skontrolujte či sú v sušičke len "čisté" položky.3. Skontrolujte či je bielizeň v bubne správne roztriedená.4. Skontrolujte či náklad bielizne nie je príliš veľký.5. Skontrolujte či tam nie je nejaký papier alebo niečo podobné vo vreckách bielizne.
Čas sušenia nie je zhodný	Čas sušenia pre náklad sa bude líšiť v závislosti na nastavení tepla, veľkosti nákladu, type látky, mokrosti bielizne a stave prachového filtra.
Voda presakuje	Skontrolujte či dvere a tesniaci kryt nie sú špinavé a poškodené.
Bielizeň je pokrčená	Skontrolujte či náklad bielizne nie je príliš veľký. Pokúste sa skrátiť čas sušenia a odstráňte položky kým ešte zadržujú malé množstvo vlhkosti.
Šaty sú scvrknuté	Ak sa chcete vyhnúť scvrknutiu starajte sa o údržbu a postupujte podľa pokynov pre ošetrovanie a používanie vášho kusa odevu, pretože niektoré látky sa prirodzene scvrknú pri praní.

Riešenie problémov

● Chybový režim

- dE : LED zobrazuje “ dE ” v prípade ak sú dvere otvorené. Dvere sa musia zatvoriť a pre novú operáciu sa musí stlačiť gombík Štart.
- $EE1, EE3$: Ak sa znovu objavia chyby, vytriahnite sieťovú šnúru a potom zavolajte servisné centrum.

● Nefunguje svetlo bubna

- Spojte sa so zákazníckym servisom

T echnické údaje

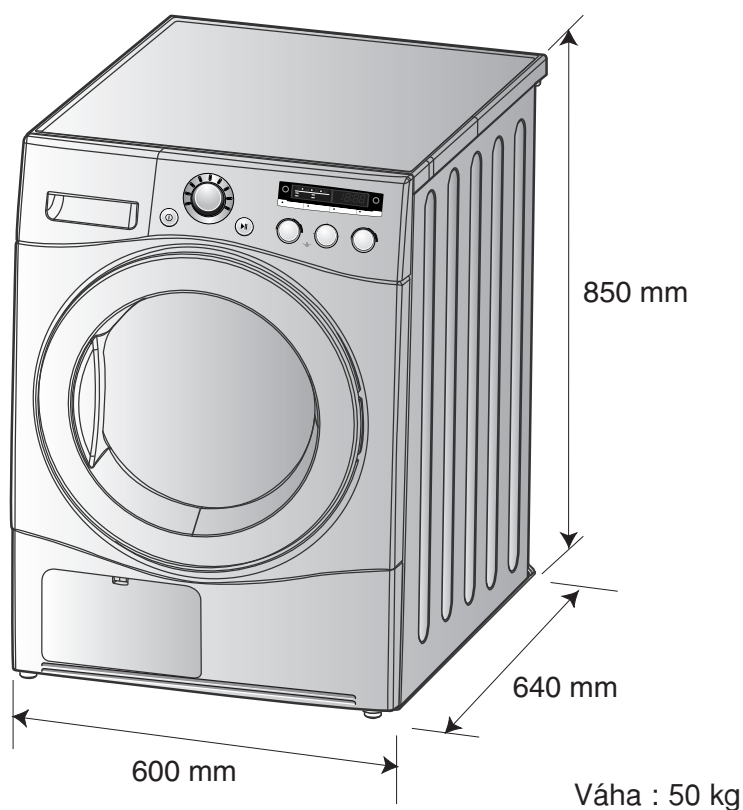

● Elektrické požiadavky

Napätie	Frekvencia	Príkonnosť
230 V	50 Hz	2600

Správne údaje pre sušičku sú uvedené na štítku menovitých hodnôt, skontrolujte ich.

● Požiadavky na ventiláciu

Výklenok alebo pod pracovnou doskou	Prístenok
Zabezpečiť prietok vzduchu 112 cu. ft./min cez sušičku	Dvere prístenku musia mať 2 (mriežkové) otvory, každý minimálne 387 cm ² , umiestnené 8 cm od spodnej časti a vrchnej časti dvier.

Likvidácia vášho starého prístroja

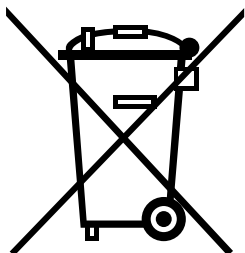

1. Keď sa na produkte nachádza tento symbol prečiarknutej smetnej nádoby s kolieskami, znamená to, že daný produkt vyhovuje európskej Smernici č. 2002/96/EC.
2. Všetky elektrické a elektronické produkty by mali byť zlikvidované oddelene od komunálneho odpadu prostredníctvom na to určených zberných zariadení, ktoré boli ustanovené vládou alebo orgánmi miestnej správy.
3. Správnou likvidáciou starých zariadení pomôžete predchádzať potenciálnym negatívnym následkom pre prostredie a ľudské zdravie.
4. Podrobnejšie informácie o likvidácii starých zariadení nájdete na miestnom úrade, v službe na likvidáciu odpadu alebo u predajcu, kde ste tento produkt zakúpili.

■ Čo nepokrýva.

Servisné cesty do vášho domu za účelom inštruktaže o výrobku.

Ak je výrobok pripojený na akékoľvek iné napätie ako je vyznačené na výkonnostnom štítku.

Ak je porucha spôsobená náhodne, nedbanlivosťou, nesprávnym použitím alebo vyššou mocou.

Ak je porucha spôsobená príčinami vynímajúc bežné domáce využitie alebo použitie v súlade s návodom vlastníka.

Ak je chyba spôsobená domácimi zvieratami, napríklad potkanmi alebo švábmi, atď.. Hluk alebo vibrácie sú považované za bežné, napríklad, zvuk odtekajúcej vody, zvuk rotácie alebo varovné signály.

Opravenie inštalácie, nivelácia výrobku, nastavenie odtoku.

Bežná údržba doporučená návodom vlastníka.

Odstraňovanie cudzích predmetov /látok zo zariadenia vrátane čerpadla a filtra prírodnej hadice, napríklad piesok, klince, drôty z podprseniek a gombíkov, atď..

Výmena poistiek v alebo oprava elektroinštalácie alebo oprava domovej kanalizácie.

Oprava neautorizovaných opráv.

Náhodná alebo následná škoda na súkromnom majetku spôsobená možnými chybami tohto zariadenia.

Ak je tento výrobok používaný na komerčné účely, potom nepodlieha záruke.

(Napríklad: Verejné miesta ako verejné toalety, nájomný dom, tréningové centrum, ubytovňa)

Ak je výrobok inštalovaný mimo bežnej servisnej oblasti, akékoľvek náklady na prepravu spojené s opravou výrobkov alebo výmenou vadnej súčiastky, budú nesené vlastníkom.

Čistenie a starostlivosť

- Vycistite prachový filter po každom použití.
- Vycistite kondenzátor najmenej 4 krát za rok.
- Vypražte zásobník na vodu po každom použití.

⚠ Upozornenie

- Nedovoľte sa hrať deťom alebo domácim zvieratám na sušičke alebo v nej.
- Sušičku nedávajte do blízkosti elektrického stojana, tak ho vložte do stredu bubna.
- V prípade že chcete používať sušiaci stojan, tak ho vložte do stredu bubna.
- Umyte prachový filter teplou mydlovou vodou. Dôkladne ho vysušte a vráťte na pôvodné miesto.
- Nesušte predmety, ktoré sa čistia, prali, namočali v horľavých alebo výbušných substanciach alebo majú takéto skvrny (napr. kuchynský olej, alkohol, benzín, odfarovače, rozpušťače, rozprašovače).
- Môže to spôsobiť požiar alebo výbuch.

Memo

Memo



Dovozce do ČR a SR:

LG Electronics CZ, s.r.o.
Zlatý Anděl - Nádražní 23/344
151 34 Praha 5
Česká republika
www.lgecz.cz
e-mail : info@lgecz.cz
tel. : +420 234 094 600