



### استكشاف الأعطال وإصلاحها

IE	<ul style="list-style-type: none"> <li>إمداد الماء غير كاف في المنطقة.</li> <li>صنابير إمداد الماء غير مفتوحة بشكل كامل.</li> <li>تعرض خرطوم (خرطوم) الإنخال للماء للتلوث.</li> <li>انسداد فلتر خرطوم (خرطوم) الإنخال.</li> </ul>
DE	<ul style="list-style-type: none"> <li>التواء أو انسداد خرطوم التصريف.</li> <li>انسداد فلتر التصريف.</li> </ul>
UE	<ul style="list-style-type: none"> <li>الحملة (كمية الملابس) صغيرة جداً.</li> <li>الحملة غير متوازنة.</li> <li>الجهاز مزود بنظام استشعار وتصحيح غير متوازن.</li> <li>أعد تنظيف الحمل بما يتيح الدوران بطريقة ملائمة</li> <li>أو الثوب، (الخ) فقد يتوقف هذا النظام عن الدوران أو حتى يقوم بإيقاف دورة الدوران معاً.</li> <li>إذا كانت الملابس المغسولة مبتلة للغاية في نهاية الدورة، فاضف مقدار قليل من الملابس المغسولة لتوازن الحمل وتكرار تشغيل دورة الدوران.</li> </ul>
LE	<ul style="list-style-type: none"> <li>غلق الباب تماماً * إذا لم يكن "dE" محمراً، فالرجاء الاتصال بالخدمة.</li> </ul>
FE	<ul style="list-style-type: none"> <li>فرط ملء الماء بسبب صمام الماء المعطوب.</li> </ul>
PE	<ul style="list-style-type: none"> <li>مستشعر مستوى الماء به خلل.</li> </ul>
LE	<ul style="list-style-type: none"> <li>حمولة زائدة في الموتور.</li> </ul>
RE	<ul style="list-style-type: none"> <li>تسرب الماء.</li> <li>الرجاء الاتصال طلباً للخدمة.</li> </ul>
dHE	<ul style="list-style-type: none"> <li>تأكد من توريد الماء.</li> </ul>

<b>ضوضاء خشخشة وبقعة</b>	قد توجد أجسام غريبة مثل العملات المعدنية أو المسامير في حلة (اسطوانة) أو مضخة الغسالة.
<b>صوت خبط</b>	قد تؤدي حمولات الغسيل الثقيلة إلى حدوث صوت خبط. وهذا أمر طبيعي.
<b>ضوضاء اهتزاز</b>	هل تمت إزالة جميع مسامير التثبيت أثناء النقل والتعليق.
<b>تسرب الماء</b>	افحص وصلات الخرطوم وإرباطها. قم بإزالة انسداد أنبوب التصريف. اتصل بالسباك إذا كان ذلك ضرورياً.
<b>رغوات صابون كثيرة</b>	مقدار كبير من المادة المنظفة أو المظهرة غير الملائمة.
<b>الغسالة لا تعمل</b>	قد يكون كابل الكهرباء غير متصل بماخذ التيار أو أن الوصلة غير محكمة.
<b>الغسالة لا تدور</b>	تحقق من أن الباب مغلقاً بإحكام.
<b>الباب لا يفتح بعد</b>	الباب لا يفتح بعد التشغيل، لا يمكن فتح الباب لدواعي الحفاظ على السلامة. انتظر دقيقة واحدة أو دقيقتين قبل فتح الباب بما يتيح الوقت أمام آلية القفل الكهربائي للتحرير.

### معلومات السلامة الخاصة بالتركيب

قم بتركيب أو تخزين الغسالة في مكان لا تكون فيه عرضه لدرجات الحرارة تحت الصفر أو المعرضة للحوادث الجوية. قم بتهيئة الأرض لوضع الغسالة بطريقة صحيحة بما يتوافق مع جميع التعليمات القانونية والتعليمات. تأكد من أن فتحة القاعدة خالية من العوائق الناتجة من تغطية السجادة في حال تركيب الغسالة على أرضية مفرشة بالسجاد. في البلدان التي يوجد بها خطر وجود زلزال من الصراصير أو أي حشرات أخرى، فالرجاء بذل عناية خاصة للحفاظ على الغسالة والمناطق المحيطة بها في حالة نظيفة في جميع الأوقات. لا يعطي ضمان الجهاز أي تلف قد ينجم عن الصراصير أو أي حشرات أخرى.

#### تنبيه خاص بوضع الجهاز

- قم بتركيب الغسالة على أرضية صلبة مسطحة. تأكد من عدم إعاقة دوران الهواء حول الغسالة بسبب السجاد أو البساط الخ.**
- لا تحاول مطلقاً تصحيح أي عدم استواء باستخدام قطع خشبية أو الورق المقوي (الكرتون) أو أي مواد مماثلة بوضعها أسفل الغسالة.
- إذا لم يكن بالإمكان وضع الغسالة بعيداً عن أداة الطهو العاملة بالغاز أو العاملة بالبخار، فيلزم وضع لوحة عازلة مغطاة ببراقة معدنية مصنوعة من الألمنيوم على الجانب المقابل لأداة الطهو أو الموقد بين الجهازين.
- يجب عدم تركيب الغسالة في الغرف التي تكون درجة الحرارة فيها أقل من صفر مؤبي.
- الرجاء، التأكد أثناء تركيب الغسالة من إمكانية وصول المهندسين إليها بسهولة في حالة التعطل.
- قم بضبط أقدام الغسالة الأربعة باستخدام مفتاح ربط المسامير الخاصة بعملية النقل المرفق لضمان ثبات الجهاز وترك مسافة خلوص بين الجزء العلوي من الغسالة وجذبتها السفلي الخاص بطاولة العمل.

#### تنبيه خاص بكابل التيار

نوصي بتوصيل معظم الأجهزة بالدارة الكهربائية المخصص لها. وبالتالي، يقوم المخرج الخاص فقط بتوفير الطاقة إلى الجهاز الملائم دون قيام أي مخارج إضافية أو دوائر كهربائية فرعية بذلك. تحقق من مواصفات دليل المالك هذا. لا تزيد من الحمل الكهربائي على المقابس بالحائط. تعد المقابس الكهربائية بالحائط والمقابس الكهربائية بالجدار أو كوابل الإطالة غير المحكمة أو كوابل الطاقة البالية أو اعزل السلك التالف أو الذي به علامات تلف من الأنبياء الخطيرة. أي من تلك الحالات قد تؤدي إلى حدوث تصدق أو نشوب حريق. افحص بشكل دوري كابل الجهاز وإذا كان به علامات تشير إلى أي وجود تلف أو ضعف، فقم بفصل قابس التيار وعدم استخدام الجهاز، ثم استبدل الكابل بأخر بديل مطابق له من قبل إحدى جهات الصيانة المعتمدة. قم بحماية كابل الكهرباء من سوء الاستعمال المادي أو الميكانيكي كتعرضه للتلوث، أو القرص أو بواسطة عضادة الباب أو المشي فوقه. ابدل مزود من العناية الخاصة بالمقابس ومأخذ التيار بالحائط والمكان الذي يخرجه منه الجهاز. نوصي باستخدام جهاز يعمل بالتيار الكهربائي المتبقي في مصدر التيار الكهربائي.

#### تنبيه خاص بالمكان والنقل

هذا الجهاز غير مصمم للاستخدام في الأماكن البحرية أو مع التركيبات المتحركة مثل القوافل، الطائرات، الخ. أوقف تشغيل المحبس. إذا تركزت الغسالة لفترة زمنية طويلة (إذا كنت تنوي السفر لقضاء إجازة، مثلاً)، خصوصاً في حالة عدم وجود منفذ تصريف (بالوعة) أرضية في مكان قريب. إذا تم تغيير مكان وضع الجهاز، فالرجاء استخدام مواد التنظيف الأصلية. قم بتعديل قفل الباب لمنع الأطفال الصغار من الانحسار بالداخل. قد تصبح مواد التنظيف (كليفة البلاستيك، استايرفوم، على سبيل المثال) خطيرة على الأطفال. خطر التعرض للاختناق! احفظ جميع مواد التعليق بعيداً عن متناول الأطفال.

#### تنبيه حول سطح الأرضية

- يجب أن يكون سطح التركيب نظيفاً وجافاً ومستويًا.
- قم بتركيب الغسالة على أرضية صلبة ومستوية.
- يؤدي الوضع والاستواء الملائمين للغسالة إلى ضمان تشغيل الغسالة فترة طويلة وبشكل منظم يعتمد عليه.
- يجب وضع الغسالة بشكل مستوي ووثبات بطريقة جيدة.
- يجب أن لا (تتراجع) الغسالة من ناحية الزوايا إذا كان بها حمل.
- يجب أن يكون سطح التركيب نظيفاً وخالي من شمع الأرضية وأي طبقات مواد تشحيم أخرى.
- لا تدع أرجل الغسالة تتعرض للبلل. في حال تعرض الغسالة للبلل، فقد يحدث انزلاق.

### المواصفات الفنية

<b>اسم المنتج</b>	التحميل الأمامي للغسالة
<b>التغذية الكهربائية</b>	240-220 فولت، 50 هيرتز
<b>الجم (الوزن X السع X الارتفاع)لم</b>	600 x 640 x 850
<b>الوزن</b>	73 كجم
<b>أقصى وات</b>	2100 (دا/سبيل) / 1500 (دا/إداج) / 1100 (دا/إبيل)
<b>سعة الغسيل</b>	يرجع الرجوع إلى علامة التصنيف
<b>استهلاك الماء</b>	73 لتر
<b>ضغط الماء المسموح به</b>	1.0-10 بار (1000-100 كيلوباسكال)

### تعليمات السلامة الخاصة بالاستخدام

**قم بقراءة كل التعليمات والشروح الخاصة بالتركيب قبل الاستخدام. اتبع التعليمات بدقة. حافظ على تعليمات التشغيل في المتناول لاستخدامها لاحقاً. إذا تم بيع الجهاز أو تسليمه، فالرجاء التأكد من تلقي المالك الجديد دائماً لتعليمات التشغيل هذه.** يجب اتباع التعليمات التالية بكل صرامة لدواعي الحفاظ على السلامة. يجب قراءتها قبل تركيب الجهاز وتنفيذها أثناء التشغيل.

- الاستخدام المقصود: تم تصميم الجهاز بشكل خاص لاستخدامه فطري الأماكن المنزلية المنزلية غير الربطة. لا تستخدم الجهاز إلا مع ما، الصنوبر البارد فقط لغسل الأضفة بواسطة المواد المنظفة لغسيل المصممة للاستخدام مع الصنوبر.
- لا يصح استخدام الغسالة في أي استخدام آخر وقد يؤدي ذلك إلى حدوث إصابات وبالتالي إن تتحمل الجهة الصانعة المسؤولية القانونية.
- لا يجوز استخدام الجهاز إلا من قبل البالغين. لا تسمح للأطفال بلبس عناصر التحكم أو بالعبث بالمنتج.
- لا تقم بإجراء أي تعديل على الجهاز من تلقاء نفسك، لأن ذلك أمر خطراً.
- هذا الجهاز ثقيل الوزن. التقليل من الوزن.
- قم بإزالة التنظيف والمسامير المستخدمة أثناء النقل قبل استخدام هذا الجهاز. ولا قد يؤدي ذلك إلى تلف بالغ.
- يجب أن تقوم بجهة تركيب أو فني مؤهل بتنفيذ جميع أعمال التركيب.
- قم بعمل جميع التوصيلات الكهربائية على يد كهربائي مؤهل.
- لا تضع مطلقاً الجهاز على كابل الكهرباء.

إذا تم وضع الجهاز على سجادة، فقم بوضع القوائم بحيث يدور الهواء أسفل الجهاز.

افصل قاس التيار الكهربائي للغسالة دائماً وأوقف تشغيل إمداد الماء قبل الاستخدام. افصل الجهاز عن طريق سحب القابس فقط - لا تقم بالفصل مطلقاً عن طريق جذب كابل التيار الكهربائي. لا تقم بلمس القابس وأصابعك أو بديك مبلة.

الرجاء غسل الأضفة التي يمكن للغسالة غسلها فقط. إذا كان لديك أي شكوك بخصوص ذلك، فالرجاء الالتزام بالعلامات الموجودة على المنتج.

لا تقم بأجهزة تنفحة كهربائية أو رشوم، ما شابه ذلك بالقرب من الجهاز. قد يؤدي ذلك إلى اشتعال الجهاز أو نشوب أجزاء.

قم بحماية الجهاز من الرطوبة والبلل، وإلا، فهناك خطر التعرض للصدمة الكهربائية ونشوب الحريق.

قم بتوصيل الجهاز بقابس تيار كهربائي ملائم في الحائط مسة 220 فولت. لا تستخدم مطلقاً وصلة إطالة كهربائية أو مهياي مزودج.

قم بتفريغ جميع الجيوب. الأشياء الصلبة مثل العملات المعدنية أو الإبر أو المسامير أو البراني أو الأحجار قد تؤدي إلى حدوث تلف بالغ.

قد تتسبب الكتلة غير المتزنة في حدوث اهتزازات خطيرة. إذا ظلت الاهتزازات خطيرة دون أن يكون هناك حمولة، فالرجاء الاتصال بخدمة العملاء المعتمدة.

لا تقم بفصل أو تحفيف الملابس التي تم تنظيفها أو غسلها أو نقعها أو التي بها مواد قابلة للاشتراق أو الانفجار (مثل الشمع، الزيت، الملاء، الجازولين أو مواد إزالة الشمع أو مواد التنظيف الجاف أو الكيروسين الجاز)، وما شابه ذلك. قد يؤدي ذلك إلى نشوب حريق أو حدوث انفجار.

لا تقم مطلقاً بإدخال منتجات مبللة بالزيوت المعدنية (كإلّا، الباليون، الأخرمة البلاستيكية، الخ) في الغسالة.

إذا تم استخدام مزبل البقع، فتأكد من إزالة المذيب بعناية قبل إدخال الملابس في الجهاز. قد يؤدي الزيت المتبقي في الحوض بعد دورة التشغيل الكاملة إلى نشوب الحريق أثناء التنظيف، وبالتالي لا قم بتحميل الملابس التي بها زيوت.

لا تقم بتشغيل الجهاز في الأماكن التي تعرضه لمواد قابلة للاشتعال مثل الزيت أو البنزين أو الغاز القابل للاشتعال بدرجة كبيرة، مثل هذه المواد قد تؤدي إلى نشوب الحريق أو الانفجار. لا تستخدم المنظفات القابلة للاشتراق.

قم بإضافة المقدار المحدد من مادة التنعيم. قد تؤدي الكميات الكبيرة إلى تلف الملابس.

بعد الغسيل، حافظ على باب الحلة (الاسطوانة) مفتوحاً لحماية مانع تسرب الباب.

تأكد من تصريف جميع الماء قبل فتح الباب. لا تقم مطلقاً بفتح الباب في حال استمرار بقاء الماء، بالغسالة. خطر التعرض للإصابة بالحروق.

قد تدخل الحيوانات أو الأطفال في الغسالة. إذا قم دائماً بتفحص الجهاز قبل استخدامه.

أثناء العمل، قد يصعب زجاج الباب ساخناً للغاية. لا تدع الأطفال تقترب من الغسالة عندما تكون قيد التشغيل.

لا تحاول مطلقاً إصلاح الغسالة بنفسك. قد تؤدي عمليات الإصلاح غير الملائمة إلى حدوث إصابات و/ أو أنواع خلل خطيرة بالغسالة.

يجب صيانة وإصلاح الغسالة من قبل خدمة العملاء المرخص لهم فقط واستخدام قطع الغيار البديلة الأصلية.

عند التخلص من الغسالة القديمة الخاصة بك، يجب تغطية كابل التيار الكهربائي وجعل قفل الباب غير قابل للاستخدام من أجل حماية الأطفال.

عند إجراء الاستبدال على أرضية مفرشة بسجادة، تأكد من عدم سد الفتحة الموجودة في القبس.

إذا قل مستوى الماء، في الغسالة، فالرجاء الاتصال بخدمة العملاء. يوجد خطر التعرض للصدمة الكهربائية ونشوب الحريق.

قد يتغير فتح رف غطاء الفلتر بالإضافة إلى درج توزيع مادة التنظيف خلال التشغيل.

احفظ كل مسامير الغسيل والمنظفات بعيدة عن متناول الأطفال. خطر التعرض للتسمم.

### تعليمات السلامة الخاصة بالاستخدام

**لتخفيف الخطر من الحريق في مجفف دوّار ، لا بد من مراعاة الأمور التالية:**

• المواد التي هناك يقع فيها والناغمة بالزيت النباتي أو زيت الطبخ قد تؤدي إلى إحداث خطر الحريق ولا بد من عدم وضعها في مجفف دوّار .

• المواد المتسخة بالزيت قد تشتعل فوراً ، خاصة عند تعرضها لمصادر الحرارة مثل في مجفف دوّار .

• المواد تصبح دافئة ، وهي تتسبب تفاعل الأكسدة في الزيت. والأكسدة تحدث الحرارة . إذا لم تخرج الحرارة ، قد تصبح المواد ساخنة كافية بحيث حدث حريق. تراكم أو حفظ المواد المتسخة بالزيت قد تمنع الحرارة من الخروج فيؤدي إلى خطر الحريق.

• إذا اضطرت إلى وضع الأقمشة المتسخة بزيت نباتي أو زيت الطبخ أو منتجات عناية الشعر في مجفف دوّار ، لا بد من غسلها بالماء الساخن مع مسحوق الغسيل الأمر الذي يؤدي إلى تخفيف الخطر ولا يزيل الخطر. ودورة « الجبار المنخفض » للمجفف الدوّار لا بد من استخدامها لتخفف درجة الحرارة للمواد، ولا تخرجها من المجفف الدوّار أو تتركها أو تحفظها أثناء حرارتها.

• المواد التي يتم تنظيفها مسبقاً بالبتيرول/الجازولين ، محلول التنظيف الجاف أو الأشياء الأخرى القابلة للاشتعال أو المتفجرات وينم غسلها ونقعها أو وسخها بها لا بد من عدم وضعها في مجفف دوّار .

• تمت إزالة الأشياء القابلة للاشتعال العالي التي تستخدم عادة في الميمة المحلية بما فيها الإسيتون ، الكحول البديل ، البتيرول/الجازولين ، النقط الأبيض، مزيلات البقع (بعض الغلاطات) ، التريبتين ، الشمع.

• المواد المحتوية على المطاط الرغوي (كما يعرف بالمطاط الرغوي) أو المطاط المثلث لا بد من تجفيفها في مجفف دوّار على ضبط حرارة.

• المواد من المطاط الرغوي في حالة تسخينها قد تحدث الحريق بالاحتراق التلقائي.

• ملين القماش أو المنتجات المثلثة لها لا بد من عدم استخدامها في مجفف دوّار لإزالة الكهرباء، السكونية باستثناء أن ملين القماش خاصة موصي به من قبل صانع ملين القماش أو الجهاز.

• الملابس الداخلية التي تحتوي على المعادن الموقاة لا بد من عدم وضعها في مجفف دوّار .

• الأمر قد يؤدي إلى إحداث الضررفي المجفف الدوّار في حالة أن المعادن الموقاة تصبح مرتخية أثناء التجفيف. وقد يستخدم رف تجفيف منوشّر لمثل هذه المواد.

• المواد البلاستيكية مثل غطاء الذش أو منديل الطفل المضاد للماء لا بد من عدم وضعها في مجفف دوّار .

• المواد المغطاة بالمطاط والملابس مع الحشية المطاطية الرغوية والوسادة والكالوش وأحذية التننيس المغطاة بالمطاط لا بد من عدم وضعها في مجفف دوّار .

• في حالة تركيب جهاز الغسالة في منسة مرتفعة ، لا بد من تثبيته بإحكام من أجل منع الخطر بحيث قد يسقط.

• عندما تريد التجفيف، اختر هذا الزر.

### التوصيل الكهربائي

١. لا تستخدم وصلة التمديد الكهربائية أو المهياي المزودج.
٢. دع الجهة الصانعة أو أحد وكلاء الصيانة التابعين لها أو أحد الأشخاص المؤهلين القيام باستبدال أسلاك الكهرباء. التألف لمنع حدوث تلف.
٣. قم بفصل قابس الغسالة دائماً وأوقف عملية تزويد الماء بعد الاستخدام.
٤. قم بتوصيل الماكينة بقابس مؤرض طبقاً للقوانين الخاصة بأسلاك التيار الكهربائي.
٥. يجب وضع الجهاز بحيث يمكن الوصول إلى القابس (الفيشة) بسهولة.
- يجب على الفني المؤهل فقط دون غيره إجراء عمليات إصلاح الغسالة. قيام الأشخاص الذين ليس لديهم خبرة بعمليات الإصلاح قد يؤدي إلى حدوث إصابة أو عطل بالغ. اتصل بمركز الصيانة المحلي الخاص بك.
- لا تقم بتركيب الغسالة في الغرف التي قد تصل درجة الحرارة بها إلى دون الصفر. قد تتججر الخرطوم المجمدة عند تعرضها للضغط.
- قد تصبح وحدة التحكم الإلكترونية غير جديرة بالاعتماد عليها عند درجات الحرارة الأقل من نقطة التجمد.
- إذا تم تسليم الجهاز في فصول الشتاء، ودرجة الحرارة تحت الصفر: دع الغسالة ثابتة في درجة حرارة الغرفة لساعات قليلة قبل تشغيلها.

### تحذير

- يجب استخدام الخرطوم المرفق مع الغسالة.
- لا يجوز إعادة استخدام الخرطوم القديمة
- لا بد مراقبة الأطفال الصغار لضمان عدم اللعب بالأجهزة.

### تركيب خرطوم الصرف

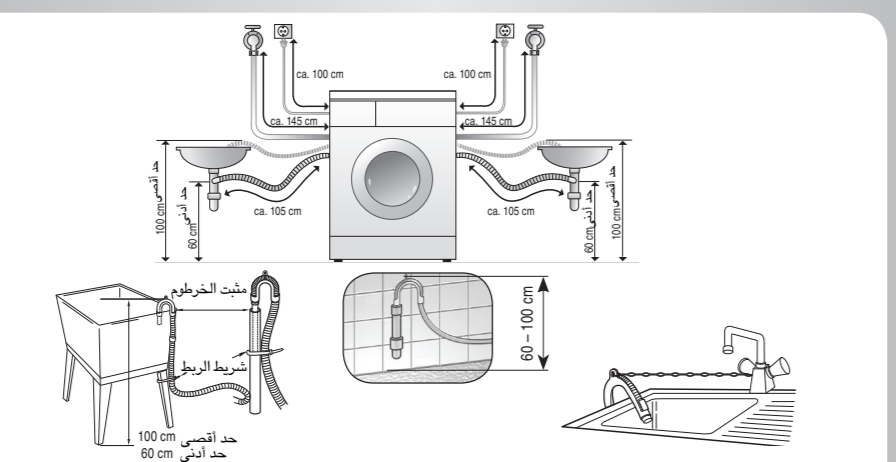

- يجب عدم وضع خرطوم التصريف أعلى من 100 سم فوق الأرضية.
- التثبيت الصحيح لخرطوم الصرف سيجحي الأرضية من التلف الناتج عن تسرب الماء.
- إذا كان خرطوم التصريف طويلاً للغاية، فلا تدفعه بقوة للداخل في الغسالة. سيسبب ذلك حدوث ضوضاء غير طبيعية.

### الصيانة والتنظيف

#### تنظيف مرشح دخول الماء

- تحذير:** قبل تنظيف الجزء الداخلي من الغسالة، قم بفصل كابل التيار الكهربائي لغضادي حدوث صدمة كهربائية.
1. قم بإغلاق صنوبر الماء.
  2. قم بفك خرطوم دخول الماء.
  3. قم بسحب مرشح دخول قم بتنظيف المرشح باستخدام الدخول بإحكام.
  4. قم بإغلاق صنوبر الماء.
  5. قم برابط خرطوم الدخول بإحكام.

#### تنظيف مرشح مضخة التصريف

1. افتح الغطاء السفلي.
2. قم بتزعج سداة التصريف.
3. قم بإزالة أي أشياء غريبة بعد التنظيف، أدر مرشح المضخة وقم بإدخال السفلي.
4. قم بتفريغ السداة لسحب قم قم بفتح المرشح عن طريق من مرشح المضخة. سداة التصريف.
5. قم بإغلاق الغطاء المضخة وقم بإدخال السفلي.

#### تنظيف درج التوزيع

1. اسحب درج التوزيع.
2. قم بتنظيف درج التوزيع.
3. قم بتنظيف الجزء الداخلي.
4. قم بإدخال درج التوزيع.
5. بعد انتهائك من التنظيف، أعد وضع الدرج وتشغيل دورة الشطف دون المسيل.

#### التنظيف العام هام:

- لا تستخدم الكحول مثيلي أو مذيبات أو أي منتجات مماثلة.
- الجزء الخارجي: من شأن العناية الملائمة بغسالتك أن تزيد من عمر خدمتها. يمكن تنظيف الجزء الخارجي قم بتخفيف المنطقة المحيطة لفتحة باب الغسالة من الغسالة بواسطة ماء دافئ ومنظف منزلي معتدل غير كاشط.
- الجزء الداخلي: من شأن العناية الملائمة للغسالة بواسطة الماء الدافئ منسكية على الفور. قم بالمسح بواسطة قطعة قماش رطبة. تجنب ارتطام السطح لأشياء الحادة. لا تقم مطلقاً باستخدام خرطوم الماء، أسفل المعداة كمر العملية إذا كان ذلك ضرورياً.

## قفل الأطفال

اختر هذه الوظيفة لقفل الأزرار في لوحة التحكم لمنع العبث بها .



32 ثواني

**التشغيل**  
اضغط باستمرار على أزرار Option (إختيار) في وقت واحد



32 ثواني

**إيقاف التشغيل**  
اضغط باستمرار على أزرار Option (إختيار) في وقت واحد

**انتقل إلى البرنامج المرغوب أثناء الوجود في وضع قفل الأطفال:**



اضغط / Pause Start /تشغيل/ إيقاف مؤقت

حدد البرنامج المرغوب

اضغط / Pause Start /تشغيل/ إيقاف مؤقت

اضغط باستمرار على أزرار Option (إختيار) في وقت واحد

## TUB CLEAN

Tub Clean هي عبارة عن دورة خاصة لتنظيف الجزء الداخلي من الغسالة . يستخدم مستوى الماء العالى في هذه الدورة عند سرعة لفة أعلى . **قم بتفعيل الدورة بشكل منتظم .**



1. تشغيل
2. اضغط على زر Tub Clean
3. اضغط على زر Temp and Spin
4. اضغط على زر Start/Pause (تشغيل/ إيقاف)
5. بعد إتمام الدورة، اترك باب الغسالة مفتوحاً لتنظيفه

قم بتفريغ الحلة تماماً وإغلاق الباب

قم بإضافة مادة مقاومة للكلسيوم (كالجونا) إلى حجيرة الغسل الرئيسية . قم بإغلاق درج التوزيع .

قم بالتنظيف (تنظيف الأتوبير) . ثم اضغط باستمرار على زر Temp and Spin (درجة حرارة الماء و تشغيل)

اضغ على زر Start/Pause (تشغيل/ إيقاف التشغيل مؤقتاً) الحلة . ليده عملية Tub Clean (تنظيف الأتوبير) .

## تشغيل/ إيقاف صوت جرس التنبيه

خاصية صافرة التشغيل/ الإيقاف On/Off Beep يمكن ضبطها فقط أثناء دورة الغسيل . لضبط خاصية صافرة التشغيل / الإيقاف On/Off Beep اتبع الخطوات التالية .

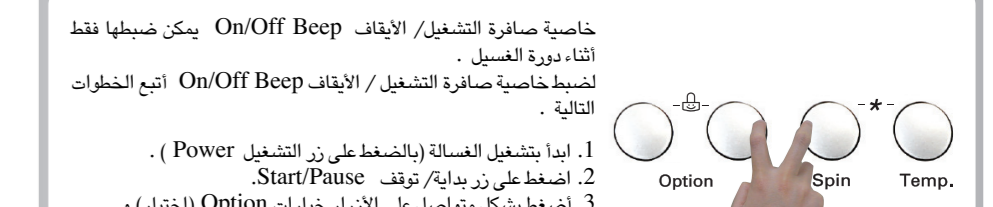

1. ابدأ بتشغيل الغسالة (بالضغط على زر التشغيل Power) .
2. اضغط على زر بداية/ توقف Start/Pause .
3. اضغط بشكل متواصل على الأزرار خيارات Option (إختيار) و الشطف Spin (تنشيط) في نفس الوقت لمدة 3 ثواني لضبط خاصية صافرة التشغيل / الإيقاف On/Off Beep .

بمجرد ضبط خاصية صافرة التشغيل/الإيقاف On/Off Beep يتم حفظ هذا الضبط حتى بعد إيقاف التشغيل بزر Power .

## ملاحظة

- يعمل جهاز الغسالة -التجفيف أوتوماتيكيا من دورة الغسيل وحتى دورة التجفيف بسهولة اختيارياً .
- للتجفيف المتساوي الأكثر، تأكد من أن جميع القطع من الملابس متشابهة في المادة والمسماكة .
- لا تضع كمية كبيرة من الملابس في حلة الغسالة . لا بد من تحريك الملابس حرة .
- إذا فتحت الباب وأخرجت الملابس قبل إنهاء جهاز التجفيف لدور ، فإنها لا تنس الضغط على زر التشغيل/التوقف المؤقت .
- بعد انتهاء التجفيف، يعرض « P » . ويمكن إنهاء البرنامج بالضغط على زر « التشغيل/التوقف المؤقت » . إذا لم تضغط على زر « التشغيل/التوقف المؤقت » ، ينتهي البرنامج بعد حوالي ٤ ساعات . « P » دورة التبريد

## 1. دليل التجفيف التلقائي

- استخدم الدورة التلقائية لتجفيف معظم الملابس. المشعر الإلكتروني يستشعر بدرجة الحرارة لرفع أو خفض درجة الحرارة للتجفيف من أجل وقت رد فعل أسرع وتحكم أدق في درجة الحرارة.
- دورة التجفيف التلقائي الموصى بها حسب نوع من الملابس .
- (a) حرارة منخفضة : لإختيار الأقمشة الصناعية
- (b) تنشيف بالهكواة : إذا كنت ترغبين في كي الملابس
- (c) تنشيف للتخزين : لإختيار الملابس القطنية

ملاحظة : وقت التجفيف المقدم يختلف من وقت التجفيف الحقيقي ببرنامج تلقائي . ويتم اختيار نوع القماش وحجم الحمل والجفاف بعد وقت أنتجفيف .

ملاحظة : في آخر 6 دقائق من وقت التجفيف، يقوم مشعري (ترموستور) باكتشاف حالة تجفيف الملابس . وإذا كان التجفيف منخفضاً، سوف تتم إضافة وقت الدورة بمقدار 30 دقيقة كحد أقصى مع عرض نافذة ز 6 دقائق متبقية .

## 2. دليل وقت التجفيف

- بالضغط على زر التجفيف، يمكنك اختيار وقت التجفيف.
- يدورة التبريد بعد التدوير .
- أوقات التجفيف هذه تتبين في دليل لمساعدتك على ضبط جهاز التجفيف من أجل التجفيف اليدوي . وقد تختلف أوقات التجفيف وفقاً لدرجة الرطب ، ودرجة حرارة الغرفة ونوع القماش وخبر اتك في هذا تكون أفضل دليل لك .

**ملابس الأطفال والنماعة**  
- تأكد من تعليمات الصانع دائماً .  
الأصلي ، وحفظها على الأرض المستوية .

**الملابس الصوفية والمحبوكة**  
- قد تقتصر بعد الملابس الصوفية والمحبوكة، وتختلف كميتها وفقاً لنوعيتها .  
مداها دائماً فوراً بعد التجفيف .

**الملابس بالضغط الدائم والإصطناعي**  
- لا تضع هذه الملابس كثيرة في جهاز الغسالة .  
- أخرج الملابس بالضغط الدائم فوراً عند إيقاف جهاز التجفيف من أجل خفض ألتجاعيد .

**الملابس الليفية أو الجادية**  
- تأكد من تعليمات الصانع دائماً .

## 3. إكمال التجفيف

- عند انتهاء دورة التجفيف، يعرض « P » (التبريد) على Multi display (العرض المتعدد) . يتم ضبط COOL DOWN (التبريد) أوتوماتيكيا عند انتهاء دورة التجفيف .
- في حالة أنك لا تخرج الملابس من جهاز التجفيف فوراً عند إيقاف الجهاز، قد تحدث التجاعيد .
- تقوم وظيفة COOL DOWN (التبريد) أوتوماتيكيا مؤقتاً بهز الملابس وإعادة ترتيبها وز غنها لتجنب التجاعيد بدون تسخينها لمدة حتى ٤ ساعات .
- تبقى رسالة « P » على العرض حتى يتم إخراج الملابس أو الضغط على زر التشغيل/التوقف المؤقت .

## برامج إضافية

**تأخير الوقت**  
**يؤدي إعداد Time Delay (تأخير الوقت) إلى الإنهاء عند إيقاف الغسالة .**  
**كيفية ضبط Time Delay (تأخير الوقت)**

- اضغط زر Power (الطاقة)
- قم بإدارة قرص البرنامج لتحديد البرنامج الذي تريده .
- اضغط على زر Time Delay (تأخير الوقت) وضبط الوقت المطلوب .
- اضغط على زر Start/Pause (تشغيل/ إيقاف التشغيل مؤقتاً) .

## كثيف

- إذا كانت الملابس المغسولة متسخة بأوساخ شديدة، سيتم تشغيل الخيار Intensive (كثيف) .
- عن طريق إختيار خيار Intensive (كثيف)، قد يتم زيادة فترة الغسيل وفقاً للبرنامج المختار .
- لاستخدام هذا الخيار، اضغط على زر Intensive (كثيف) مرة واحدة قبل بدء تشغيل برنامج الغسيل .

## شطف طلي

للحصول على أفضل النتائج من عملية الشطف الأكثر نظافة، حدد خيار . شطف طلي متوفر في برامج القطن ، الغسيل السريع للملابس القطنية ، الملابس الصناعية ، العناية ضد الحساسية و العناية بملابس الأطفال .  
يتم ضبط شطف طلي بشكل افتراضي في برنامج (الرعاية بملابس الأطفال) ، سيمسجه مؤشر درجة الحرارة الخاص .

## دورة الغسيل بالبخار والتجديد

- إنتاش**
  - العناية بالحساسية**
  - العناية بالأطفال**
  - قطن**
  - غسيل قطن سريع**
  - مواد إصطناعية**
- يضمن الغسيل بالبخار خاصة تعزيز أداء الغسيل مع استهلاك منخفض للطاقة .  
**دورة التجديد تعمل على تقليل التجاعيد في الملابس .**  
بالضغط على زر Steam Wash (الغسيل بالبخار)، يمكن إختيار Steam Function (وظيفة البخار) .  
عندما يتم إختيار Steam Function (وظيفة البخار)، يضيء مصباح دليل الغسيل بالبخار . (Steam Wash)

**الغسيل بالبخار هو التلطي**  
- بالنسبة للملابس المشتخة بأوساخ شديدة أو الملابس الداخلية و ملابس الأطفال .  
- تتيح دورة الغسيل الأولية في برامج Cotton Quick (غسيل قطن سريع)، Synthetic (مواد إصطناعية)، Baby Care (العناية بالأطفال)، Allergy Care (العناية بالحساسية) .  
- دورة التجديد هي دائماً الغسيل بالبخار .  
- لا تتم بتحميل الملابس الحساسة مثل الملابس الصوفية والحريرية والملابس المعرضة لتغيير الألوان بسهولة .

البرنامج	درجة حرارة	البرنامج	درجة حرارة
قطن	بارد، 30°C، 40°C، 60°C، 95°C	العناية بالأطفال	95°C، 60°C، 40°C
غسيل قطن سريع	بارد، 30°C، 40°C، 60°C	إنتاش	لا يوجد إختيار
مواد إصطناعية	بارد، 30°C، 40°C، 60°C	العناية بالحساسية	60°C

## كيفية استخدام دورة التجديد

1. اضغط على زر Allergy Care
  2. اضغط على زر Refresh
  3. اضغط على زر Start/Pause (تشغيل/ إيقاف مؤقتاً)
  4. اضغط على زر Start/Pause (تشغيل/ إيقاف مؤقتاً)
- حدد برنامج Refresh (التجديد)  
قم بتحميل 3 أشياء أو أقل وأغلق الباب .  
اضغط على زر الغسيل بالبخار بشكل متكرر حتى يتم عرض العدد المطلوب والصحيح للأشياء .



جاف  
العرض  
برامج إضافية  
دورة البخار

تنشيف  
درجة حرارة الماء  
إختيار التشغيل مؤقتاً  
إيقاف

طاقة  
البرنامج

لوحة التحكم

درج التوزيع

الحلة

الغطاء

## قم بإغلاق الصنبور

- قم بإغلاق إمداد الماء  
- قم بتنظيف الغسالة  
- انزع قابس الغسالة

## خطوات إضافية

- قم بإيقاف بتشغيل الغسالة
- اترك الباب مفتوحاً حتى تجف الحلة

## قم بإزالة الملابس المغسولة

- قم بفتح الباب  
- قم بإزالة الملابس المغسولة



انتقل لحلة الغسالة عند نهاية عملية الغسيل

اضغط لتشغيل/ إيقاف مؤقت لبدء عملية الغسيل

4 برامج إضافية  
Time Delay (تأخير الوقت) / Steam Wash (الغسيل بالبخار)  
Intensive (كثيف) / Medic Rinse (شطف طلي)

حدد برنامج Refresh (التجديد)  
قم بتحميل 3 أشياء أو أقل وأغلق الباب .  
اضغط على زر الغسيل بالبخار بشكل متكرر حتى يتم عرض العدد المطلوب والصحيح للأشياء .

## رموز الغسيل

- 1 فرز الملابس المغسولة**  
- انتبه إلى رموز تعليمات الغسيل  
- درجة الأوساخ  
- نوع القماش/ اللون
- جفف مستويا  
لا تبيض  
يمكن تبيضه
- لا تظليه جانبا  
علق لتجفيف  
تجفيف بالتقطير
- كي متوسط الحرارة  
كي ساخن  
لا تكوي
- لا تغسل  
لا تغسل  
لا تغسل
- لا تغسل  
لا تغسل  
لا تغسل
- لا تغسل  
لا تغسل  
لا تغسل

## قم بتعبئة الحلة (اسطوانة الغسالة)

- تحقق من وجود طبقات في الحشية المرنجة (رمادية) وقم بإزالة أي مواد صغيرة، إن وجدت .
- افحص الجزء الداخلي من الحلة وقم بإزالة أي مواد متبقية لدورة الغسيل التالية .
- قم بإزالة أي ملابس أو أشياء في الحشية المرنجة لمنع إلحاق التلف بالملابس والحشية

## 3 قم بملء مادة التنظيف

قم بمراجعة المعلومات المكتوبة على عبوة مادة التنظيف

## ملاحظة:

لاستخدام البرامج في خيار Steam Wash (الغسيل بالبخار)، الرجاء الضغط أولاً على زر Steam Wash (الغسيل بالبخار) (انتظر البرامج الإضافية) .

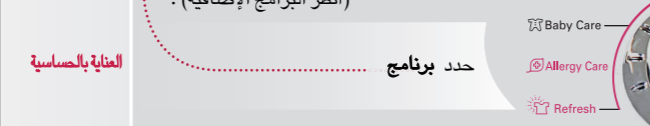

قم بتشغيل الغسالة بالضغط على زر تشغيل

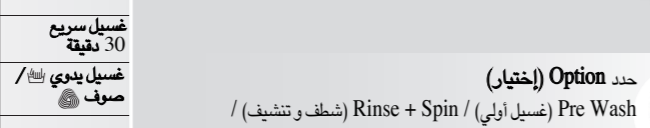

حدد برنامج

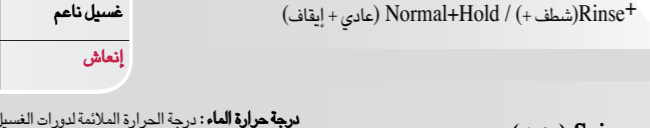

حدد Option (إختيار) Pre Wash (غسيل أولي) / Rinse + Spin (شطف وتنشيف) / Rinse+ (شطف) + Normal+Hold (عادي + إيقاف)

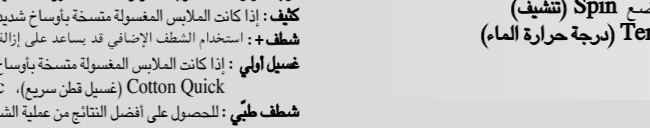

حدد وضع Spin (تنشيط) و Temp. (درجة حرارة الماء)



حدد Dry (جاف)

البرنامج	نوع القماش	درجة حرارة الماء (إختيارية)	إختيار	إختيار(جاف)	أقصى حمولة
<b>قطن</b>	الملابس السريعة اللونة (القمصان، ثياب النوم، البجامة ... ) والملابس القطنية المشتخة (الملابس الداخلية) .	60°C (بارد، 30°C، 40°C، 95°C)	- تأخير الوقت - الغسيل بالبخار - كثيف	- تأخير الوقت - الغسيل بالبخار - كثيف	غسيل: قياس جاف: أقل من 5 كجم
<b>غسيل قطن سريع</b>	الملابس المشتخة أنساح بسيط والحمولات الصغيرة	40°C (بارد، 30°C، 60°C)	- شطف طلي - غسل أولي - شطف وتنشيف - شطف + إيقاف	- شطف طلي - غسل أولي - شطف وتنشيف - شطف + إيقاف	غسيل: أقل من 7 كجم جاف: أقل من 5 كجم
<b>مواد إصطناعية</b>	بولي أميد، أكريليك، بوليستر	60°C (بارد، 30°C، 95°C، 40°C)	- شطف وتنشيف - شطف + إيقاف	- شطف وتنشيف - شطف + إيقاف	غسيل: أقل من 4.5 كجم جاف: أقل من 4.5 كجم
<b>العناية بالأطفال</b>	ملابس الأطفال المشتخة أنساحاً بسيطاً	60°C (بارد، 30°C، 95°C، 40°C)	- تأخير الوقت - الإعداد الافتراضي للبخار - كثيف - شطف طلي - شطف وتنشيف - شطف + إيقاف	- تأخير الوقت - الإعداد الافتراضي للبخار - كثيف - شطف طلي - شطف وتنشيف - شطف + إيقاف	غسيل: أقل من 4.5 كجم جاف: أقل من 4.5 كجم
<b>العناية بالحساسية</b>	الملابس القطنية، الملابس الداخلية، أغذية الوسادات، شراشف السرير، ملابس الرضيع	60°C	- تأخير الوقت - الإعداد الافتراضي للبخار - كثيف - شطف طلي - شطف وتنشيف - شطف + إيقاف	- تأخير الوقت - الإعداد الافتراضي للبخار - كثيف - شطف طلي - شطف وتنشيف - شطف + إيقاف	غسيل: أقل من 4.5 كجم جاف: أقل من 4.5 كجم
<b>30 دقيقة سريع</b>	غسيل الملابس المشتخة (بارد، 40°C، 30°C)	30°C (بارد، 40°C)	- تأخير الوقت - كثيف - شطف وتنشيف - شطف + إيقاف	- تأخير الوقت - كثيف - شطف وتنشيف - شطف + إيقاف	غسيل: أقل من 2.0 كجم جاف: أقل من 2.0 كجم
<b>غسيل يدوي</b>	(الغسيل اليدوي) مزين بعلامة غسيل الملابس الحساسة والصوفية .	40°C (بارد، 30°C)	- شطف وتنشيف - شطف + إيقاف	- شطف وتنشيف - شطف + إيقاف	غسيل: أقل من 3.0 كجم جاف: أقل من 3.0 كجم
<b>صوف</b>	غسيل الملابس الحساسة القابلة للغسل بسهولة	30°C (بارد، 40°C)	- شطف وتنشيف - شطف + إيقاف	- شطف وتنشيف - شطف + إيقاف	غسيل: أقل من 3.0 كجم جاف: أقل من 3.0 كجم
<b>إنتاش</b>	الملابس القطنية المخاططة، الملابس البوليستر المخاططة (القمصان والبولوات	لا يوجد إختيار	- الإعداد الافتراضي للبخار	- الإعداد الافتراضي للبخار	3 اشياء

**درجة حرارة الماء :** درجة الحرارة الملائمة لدورات الغسيل . قم دائماً بإتباع لمصق الرعاية و التعليمات الخاصة بالجهة الصاندة للملابس عند الغسيل .  
**كثيف :** إذا كانت الملابس المغسولة متسخة بأوساخ شديدة، سيتم تشغيل الخيار كثيف .  
**شطف + :** استخدام الشطف الإضافي قد يساعد على إزالة رواسب مسحوق الغسيل .  
**غسيل أولي :** إذا كانت الملابس المغسولة متسخة بأوساخ شديدة، يوصى باستخدام خيار القطن Pre Wash (غسيل أولي) . تتيح دورة الغسيل الأولية في برامج Cotton (قطن) .  
Cotton Quick (غسيل قطن سريع) ، Synthetic (مواد إصطناعية)، Baby Care (العناية بالأطفال) .  
للحصول على أفضل النتائج من عملية الشطف الأكثر نظافة، يمكنك إختيار . شطف طلي يتم ضبط شطف طلي بشكل افتراضي في برنامج Baby Care (العناية بالأطفال) .

دورة غسيل الملابس الصوفية في هذه الغسالة مصددة من قبل مؤسسة Woolmark لغسيل منتجات Woolmark القابلة للغسل بواسطة الغسالة بشرط أن يتم غسيل المنتجات وفقاً للتعليمات الموجودة على طابع الملابس والتعليمات المصادرة عن الشركة المصنعة للغسالة M0806 .

**ملاحظات**  
يوصى باستخدام مادة تنظيف معتدلة ، تتكون دورة غسيل الملابس الصوفية من قلب بسيط ولف منخفض السرعة للعناية بالملابس .  
تحفظ: حافظ على مسطح الغسيل والمخلفات بعيدة عن متناول الأطفال . خطر التعرض للشمس .

## الإعداد

**فحص الغسالة**  
- لا تستخدم مطلقاً أسعالة معطوبة؛ في حال حدوث عطل، الرجاء فصل قابس الغسالة أولاً وإيقاف إمداد الماء .

**وصلة الماء**  
قم بفتح صنبور الماء .

**قم بتعليق خرطوم الماء العادم (التصريف)**  
وصلة كوخ الخرطوم، مثلاً . قم بالتوصيل بصنبور الماء .

**قم بإدخال القابس في مأخذ التيار الرئيسي**  
لا تلمس القابس مطلقاً ويديك مبللة؛ لا تقم مطلقاً بزرع القابس من مقبس الكهرباء، عن طريق سحب الكابل .

**القيام بالغسيل واستخدام الغسالة بعناية**  
- قم بتفريغ جميع الجيوب  
- قم بإزالة كل الأجزاء المعدنية  
- ضع الأقمشة الحساسة في شبكة الغسيل  
- قم بإغلاق السحاب

**الغسيل بكميات مختلفة من الأوساخ**  
- لا تقم بغسل الأقمشة الجدي بشكل منفصل  
- لا تقم بدورة الغسالة في شبكة الغسيل  
- قم بالمعالجة المسبقة للبقع المشتخة  
- دورة الغسيل الأولية

**معالجة الماء**  
- مع صلابة الماء من النوع الثالث  
- استخدم مادة تليين ماء

**العناية بالحلة (اسطوانة الغسالة)**  
- قم بإزالة الأشياء الغريبة  
- اترك الباب مفتوحاً لتجفيف الحلة  
- أحص موانع التسرب المخاططة بشكل دوري

**غسيل غير ضرار بالبيئة**  
- استيق من أقصى كمية غسيل  
- لا تقم بدورة الغسيل الأولية بقدر الإمكان  
- استخدم برنامج الغسيل القصير، إن أمكن