



LG

Life's Good

מדריך למשתמש

טלוויזיית LCD

קראו מדריך זה בעיון לפני הפעלת המכשיר.
שמרו אותו לעיון בעתיד.

ומכא

High-Definition Multimedia-ו HDMI הסמל ,HDMI
Interface הם סימנים מסחריים או סימנים מסחריים
רשומים של HDMI Licensing LLC.

ודאו שהאביזרים שלהלן מצורפים לטלוויזיה. אם חסר אביזר כלשהו, פנו לחנות שבה רכשתם את הטלוויזיה. ■ האיור המוצג להלן עשוי להיות שונה ממראה הטלוויזיה שלכם.

פריט זה אינו מצורף לכל הדגמים.



מטלית ניגוב
מטלית ניגוב לניקוי המסך.

* נגבו בעדינות את הכתמים וטביעות האצבע על פני מסך הטלוויזיה בעזרת מטלית הניגוב.

אין להפעיל כוח רב. הפעלת כוח רב עלולה לגרום לשריטות או לשינוי צבע.

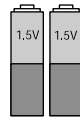

סוללות (AAA)

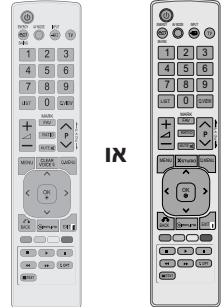

שלט רחוק

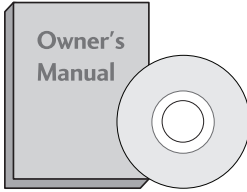

מדריך למשתמש



כבל מתח

בלבד 26/32LD3**



כיסוי מגן
(עיינו בעמוד 11)



x 8
M4 x 20
ברגים להרכבת המעמד
(עיינו בעמוד 9)

בלבד 19/22LD3**

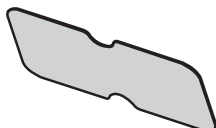

כיסוי מגן
(עיינו בעמוד 11)



מחזיק לכבלים
(עיינו בעמוד 12)

בלבד 32/42LD4 ו-26/32LD3****



בורג אחד לקיבוע המעמד
(עיינו בעמוד 10)

בלבד 32/42LD4**



כיסוי מגן
(עיינו בעמוד 11)



x 4
ברגים להרכבת המעמד
(עיינו בעמוד 10)

התקן לתלייה על הקיר (לרכישה בנפרד)

AW-47LG30M	IX LSW100B LSW100BG	IX LSW200B LSW200BG
		
(32LD4**)	(19/22/26/32LD3**)	(42LD4**)

45 הגדרת ערוצים מועדפים

46 רשימת כניסות

47 תווית כניסה

48  אחולק

50 נעילת לחצנים

51 אתחול (איפוס להגדרות הייצרן המקוריות)

52 מצב AV

שימוש בהתקן USB

53 בעת חיבור התקן ה-USB

55 רשימת תמונות

59 רשימת מוזיקה

62 רשימת סרטים

66 קוד רישום DivX

67 השבתה

בקרת תמונה

68 בקרת גודל תמונה (יחס גובה-רוחב)

70 Energy Saving (חסכון בחשמל) הגדרות תמונה קבועות מראש

71 - מצבי התמונה- מוגדרים מראש

71 כיוון תמונה ידני

72 - מצבי התמונה - אפשרויות משתמש

73 טכנולוגיית שיפור תמונה

74 בקרת תמונה משופרת

77 איפוס תמונה

78 מחוון אספקת חשמל

79 מצב דמו

80 הגדרת מצב

1 אביזרים

הכנה

4 לחצני הלוח הקדמי

6 מידע אודות הלוח אחורי

9 התקנת המעמד

10 חיבור הטלוויזיה לשולחן

11 כאשר לא נעשה שימוש במעמד השולחני

12 כיסוי אחורי לסידור הכבלים

13 מעמד מסתובב

13 כיוון המסך

13 מערכת אבטחה של Kensington

14 עצות להתקנה זהירה

14 התקנה על מעמד שולחני

15 התקנה על הקיר: התקנה אופקית

16 חיבור לאנטנה

התקנת ציוד חיצוני

17 התקנת מקלט HD

20 התקנת DVD

22 התקנת וידאו

23 התקנת USB IN

24 התקנת מקור A/V אחר

25 התקנת סטריאו חיצוני

25 התקנת יציאת AV

26 התקנת מחשב

28 - הגדרת מסך למצב מחשב

צפייה בטלוויזיה / בחירת ערוצים

32 פונקציות לחצני השלט הרחוק

36 הדלקת הטלוויזיה

36 בחירת ערוצים

36 כיוון עוצמת הקול

37 תפריט מהיר

38 בחירה וכיוון של תפריטי מסך

39 כיוון ערוצים אוטומטי

40 כיוון ערוצים ידני

42 עריכת ערוצים

44 בחירה של רשימת הערוצים

בקרת קול ושפה

81 מאזן עוצמת קול אוטומטית

82 הגדרות קול קבועות מראש - מצב קול

83 כיוון הגדרות קול - מצב משתמש

83 צליל היקפי

84 SRS TruSurround XT

85 קול ברור II

85 איזון

86 הפעלת/כיבוי רמקולי הטלוויזיה

87 בחירת יציאת האודיו

88 איפוס הקול

II/II

89 - קליטה סטריאופונית/זוגית

90 - קליטת NICAM

90 - בחירת יציאת הקול של הרמקולים

91 בחירה בשפת תצוגת המסך

הגדרת שעה

92 כיוון שעון

93 כיוון טיימר כיבוי/הפעלה אוטומטי

93 כיוון טיימר שינה

טלטקסט

94 כיבוי/הפעלה

94 SIMPLE Text

94 TOP Text

95 FASTEXT

95 פונקציות מיוחדות בטלטקסט

נספח

96 פתרון בעיות

98 תחזוקה

99 מפרט המוצר

101 קודי IR

102 הגדרת התקן בקרה חיצוני

לחצני הלוח הקדמי

⚠ הערה

הורדת רמת הבהירות של התמונה מפחיתה באופן משמעותי את כמות האנרגיה הנצרכת בעת השימוש, וכתוצאה מכך גם את עלות השימוש הכוללת.

⚠ זהירות

- אין לדרוך על מעמד הזכוכית או לחשוף אותו לזעזועים.
- המעמד עלול להישבר ולגרור לפציעות מרסיסי זכוכית, או שהטלוויזיה עלולה ליפול.
- אין לגרור את הטלוויזיה. הגרירה עלולה לגרום נזק לרצפה או למכשיר.

■ האיור המוצג להלן עשוי להיות שונה ממראה הטלוויזיה שלכם.

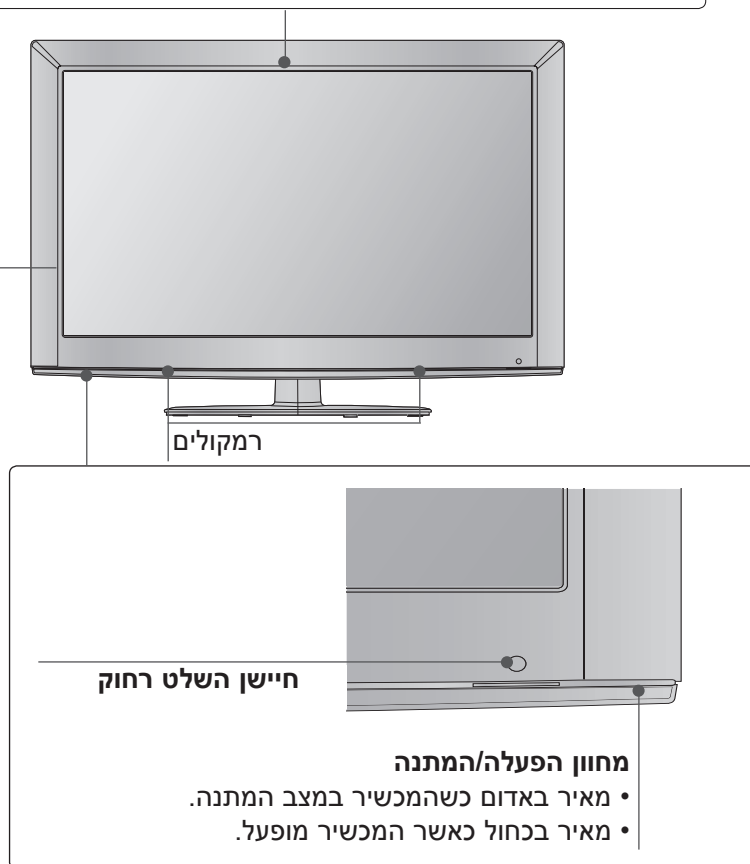
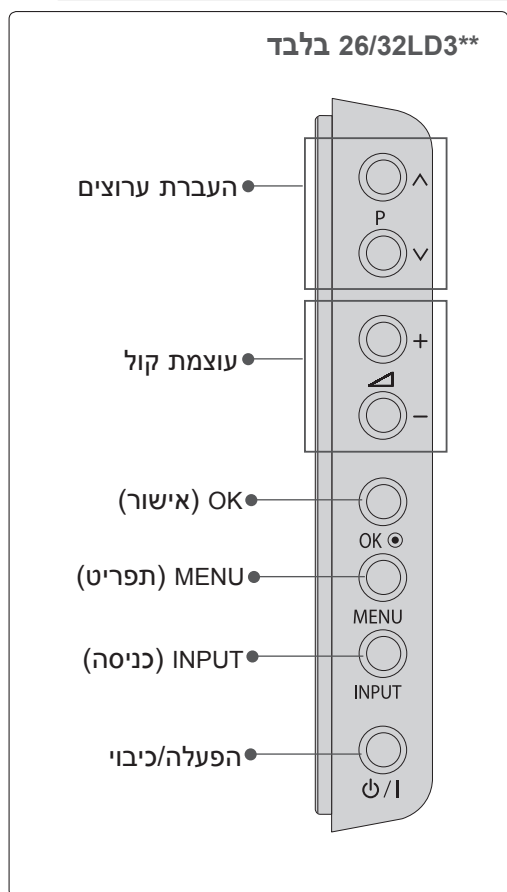
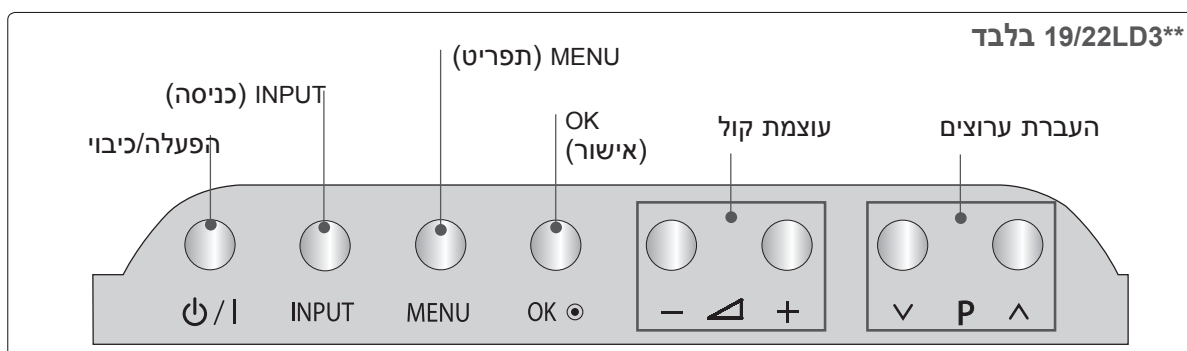

■ האיור המוצג להלן עשוי להיות שונה ממראה הטלוויזיה שלכם.

בלבד 32/42LD4**

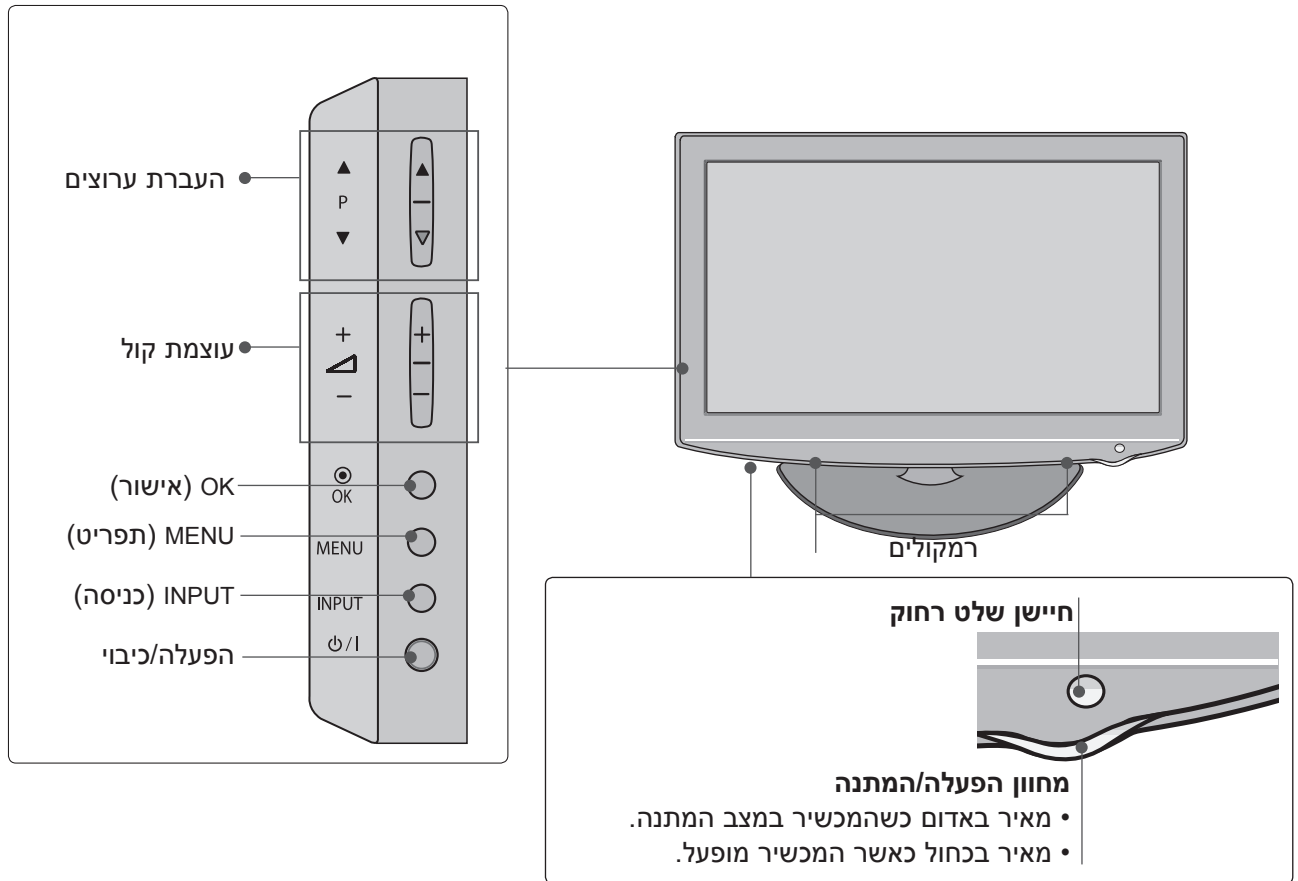

מידע אודות הלוח האחורי

■ האיור המוצג להלן עשוי להיות שונה ממראה הטלוויזיה שלכם.

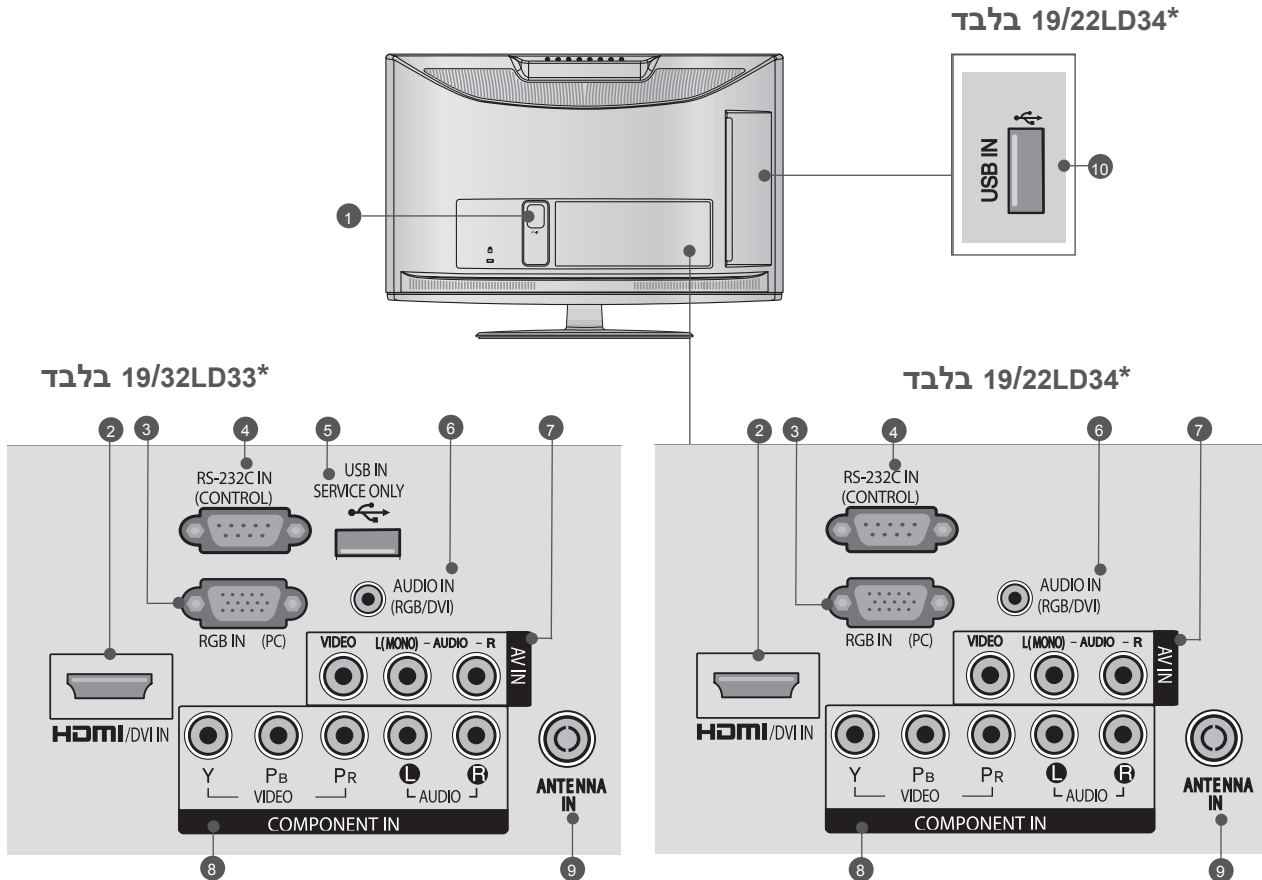

הכנה

בלבד 19/32LD33*

בלבד 19/22LD34*

5 שקע לשירות בלבד

6 כניסת אודיו RGB/DVI
חברו את יציאת האודיו ממחשב.

7 כניסת אודיו/וידאו
חברו יציאת אודיו/וידאו מהתקן חיצוני לשקעים אלה.

8 כניסה לרכיב
חברו רכיב וידאו/אודיו לשקעים אלה.

9 כניסה לאנטנה
חברו אנטנת RF לשקע זה.

10 כניסת USB
חברו התקן אחסון USB לשקע זה.

1 שקע לכבל המתח

טלוויזיה זו פועלת באמצעות מתח AC. המתח החשמלי מצוין בעמוד המפרטים. אין לנסות להפעיל את הטלוויזיה באמצעות מתח DC.

2 כניסת HDMI:
חברו אות HDMI ל-HDMI IN.
לחלופין, חברו אות DVI (וידאו) ליציאת HDMI/DVI באמצעות כבל לחיבור DVI ל-HDMI.

3 כניסת RGB IN
חברו את היציאה ממחשב.

4 כניסת RS-232C IN
לחיבור ליציאת RS-232C במחשב.
יציאה זו משמשת למצב שירות או למצב שימוש במלון.

■ האיור המוצג להלן עשוי להיות שונה ממראה הטלוויזיה שלכם.

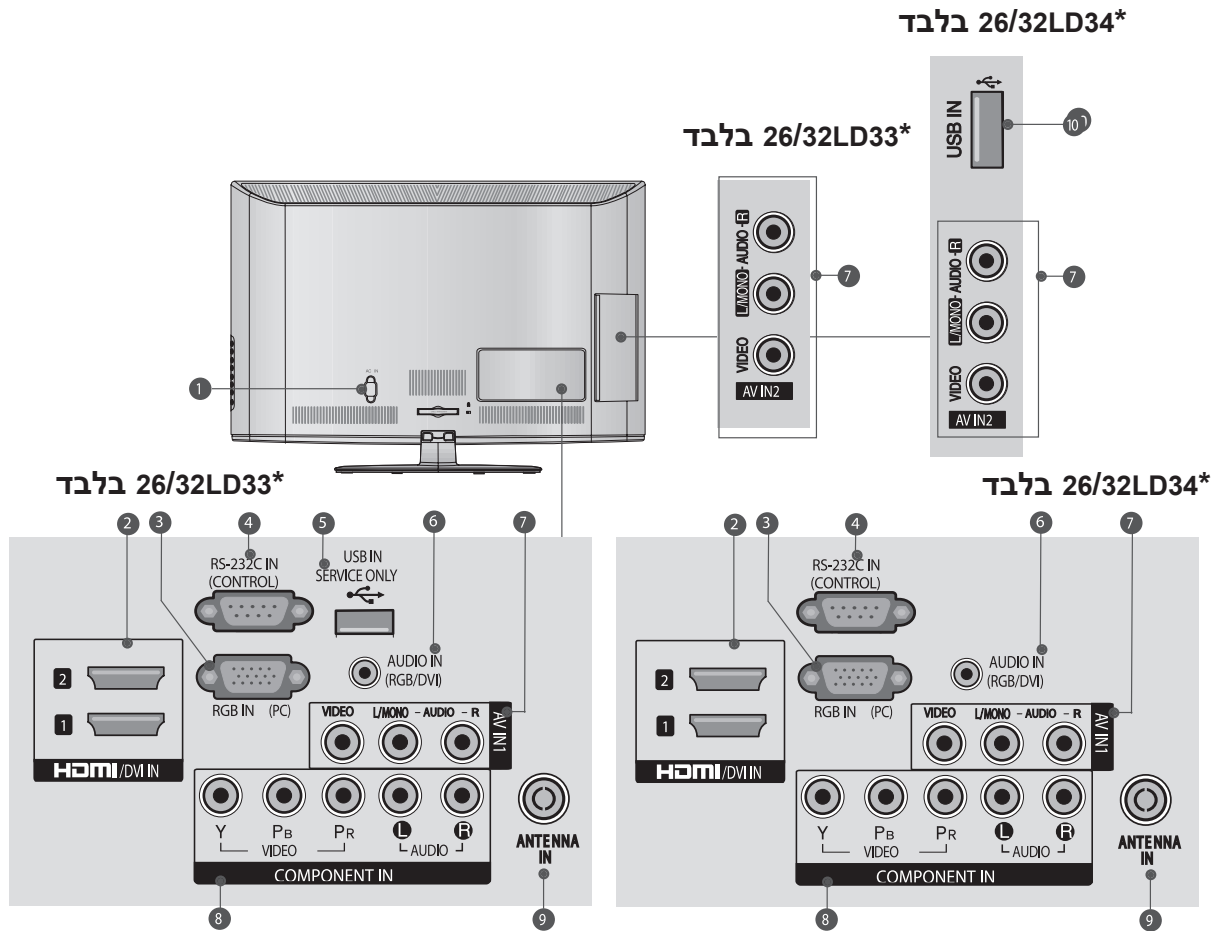

- 5 **שקע לשירות בלבד**
- 6 **כניסת אודיו RGB/DVI**
חברו את יציאת האודיו ממחשב.
- 7 **כניסת אודיו/וידאו**
חברו יציאת אודיו/וידאו מהתקן חיצוני לשקעים אלה.
- 8 **כניסה לרכיב**
חברו רכיב וידאו/אודיו לשקעים אלה.
- 9 **כניסה לאנטנה**
חברו אנטנת RF לשקע זה.
- 10 **כניסת USB**
חברו התקן אחסון USB לשקע זה.

- 1 **שקע לכלל המתח**
טלוויזיה זו פועלת באמצעות מתח AC. המתח החשמלי מצוין בעמוד המפרטים. אין לנסות להפעיל את הטלוויזיה באמצעות מתח DC.
- 2 **כניסת HDMI**
חברו את HDMI ל-HDMI IN.
לחלופין, חברו את DVI (וידאו) ליציאת HDMI/DVI באמצעות כבל לחיבור DVI ל-HDMI.
- 3 **כניסת RGB IN**
חברו את היציאה ממחשב.
- 4 **כניסת RS-232C IN**
לחיבור יציאת RS-232C במחשב.
יציאה זו משמשת למצב שירות או למצב שימוש במלון.

■ האיור המוצג להלן עשוי להיות שונה ממראה הטלוויזיה שלכם.

בלבד 32/42LD4**

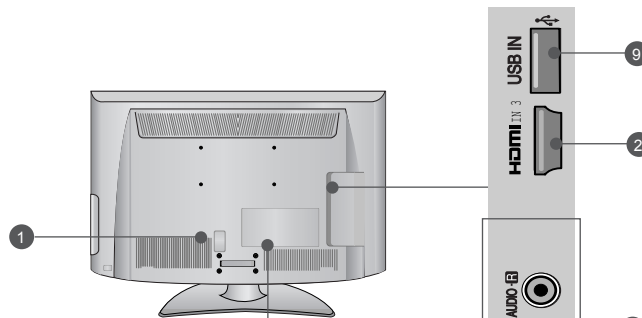

בלבד 42LD4**

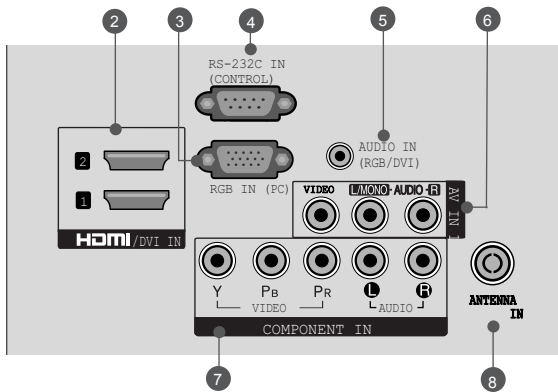

בלבד 32LD4**

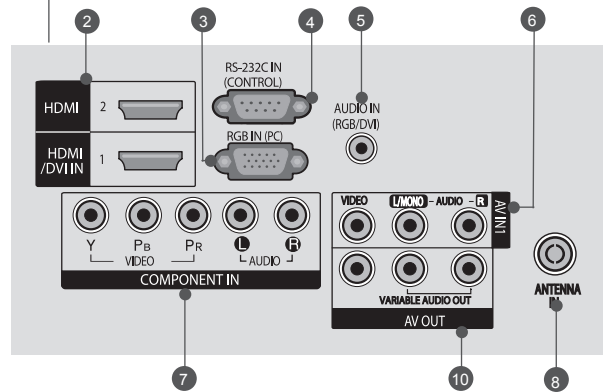

- 5 **כניסת אודיו RGB/DVI**
חברו את יציאת האודיו ממחשב.
- 6 **כניסת אודיו/וידאו**
חברו יציאת אודיו/וידאו מהתקן חיצוני לשקעים אלה.
- 7 **כניסת Component**
חברו התקן וידאו/אודיו מסוג component לשקעים אלה.
- 8 **כניסה לאנטנה**
חברו אנטנת RF לשקע זה.
- 9 **כניסת USB**
חברו התקן אחסון USB לשקע זה.
- 10 **יציאת AV**
חברו טלוויזיה נוספת או מסך לשקע AV OUT שבטלוויזיה.
יציאת (Variable Audio) אודיו משתנה)
חברו מגבר חיצוני או הוסיפו סאב-וופר למערכת הסראונד שלכם.

- 1 **שקע לכבל המתח**
טלוויזיה זו פועלת באמצעות מתח AC. המתח החשמלי מצוין בעמוד המפרטים. אין לנסות להפעיל את הטלוויזיה באמצעות מתח DC.
- 2 **כניסת HDMI**
חברו אות HDMI ל-HDMI IN.
לחלופין, חברו אות DVI (וידאו) ליציאת HDMI/DVI באמצעות כבל לחיבור DVI ל-HDMI.
- 3 **כניסת RGB IN**
חברו את היציאה ממחשב.
- 4 **כניסת RS-232C IN**
לחיבור ליציאת RS-232C במחשב.
יציאה זו משמשת למצב שירות או למצב שימוש במלון.

התקנת המעמד

- האיור המוצג להלן עשוי להיות שונה ממראה הטלוויזיה שלכם.
- בעת הרכבת המעמד השולחני, בדקו אם הידקתם את הבורג עד הסוף. (אם הבורג אינו מהודק עד הסוף, המוצר עלול ליטות קדימה לאחר ההתקנה.) אם תהדקו את הבורג בכוח, הוא עלול לזוז ממקומו עקב שחיקת החלק המתברג.

בלבד 26/32LD3**

- 1 הניחו את הטלוויזיה בזהירות על משטח מרופד כשהמסך פונה כלפי מטה על מנת להגן על המסך מפני נזקים.

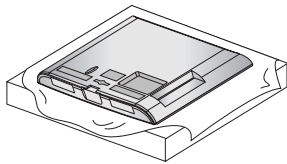

- 2 חברו את חלקי גוף המעמד עם בסיס המעמד של הטלוויזיה.

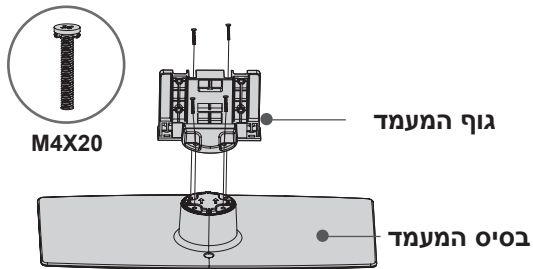

- 3 הרכיבו את הטלוויזיה כמודגם באיור.

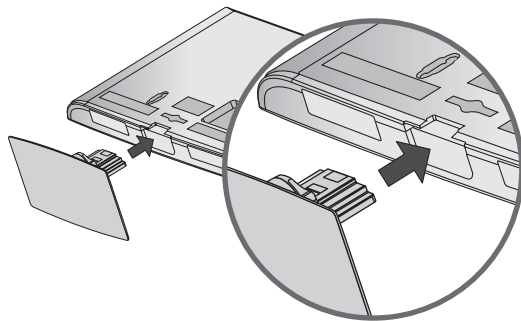

- 4 הבריגו היטב את ארבעת הברגים לחורים שבחלקה האחורי של הטלוויזיה.

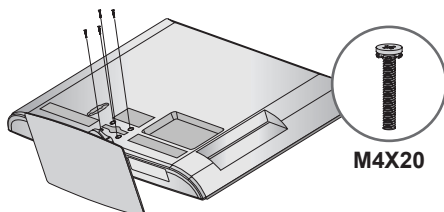

בלבד 19/22LD3**

- 1 הניחו את הטלוויזיה בזהירות על משטח מרופד כשהמסך פונה כלפי מטה על מנת להגן על המסך מפני נזקים.

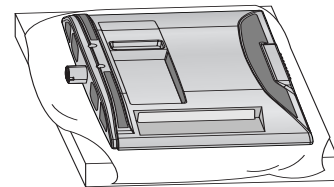

- 2 הרכיבו את הטלוויזיה כמודגם באיור.

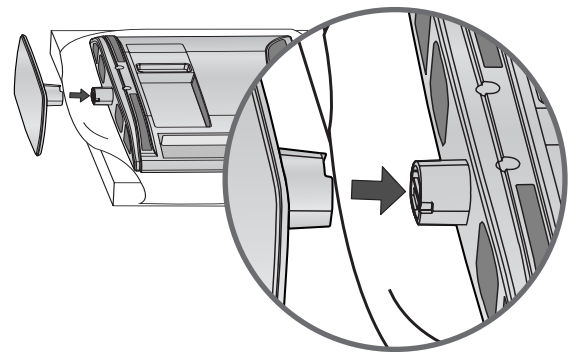

חיבור הטלוויזיה לשולחן

- האיור המוצג להלן עשוי להיות שונה ממראה הטלוויזיה שלכם.
- יש לחבר את הטלוויזיה לשולחן כך שלא ניתן יהיה להזיז אותה קדימה או אחורה על-מנת למנוע את הסיכון לפציעות או לגרימת נזק למוצר. יש להשתמש בברגים המצורפים בלבד.

32/42LD4** ו-26/32LD3** בלבד

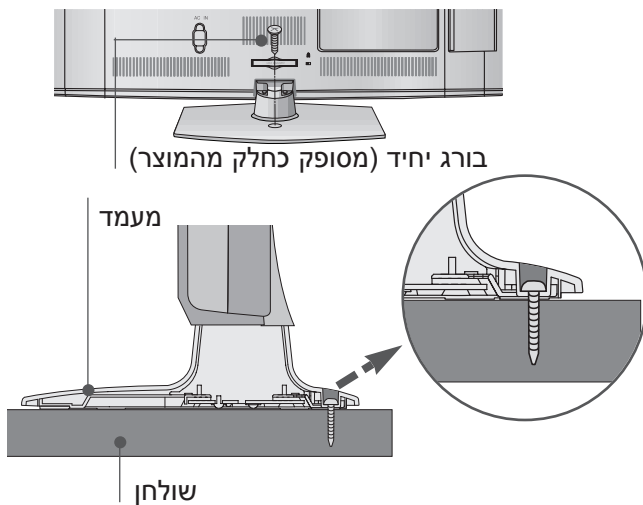

⚠ אזהרה

◀ כדי למנוע את נפילת הטלוויזיה, יש לחבר אותה היטב לרצפה או לקיר בהתאם להוראות ההתקנה. הפלה, טלטול או נענוע של המכשיר עלולים לגרום לפציעות.

32/42LD4** בלבד

- 1 הניחו את הטלוויזיה בזהירות על משטח מרופד כשהמסך פונה כלפי מטה על מנת להגן על המסך מפני נזקים.

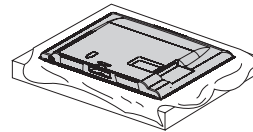

- 2 הרכיבו את הטלוויזיה כמודגם באיור.

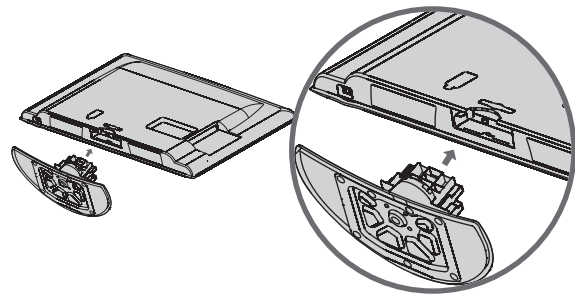

- 3 הבריגו היטב את ארבעת הברגים לחורים שבחלקה האחורי של הטלוויזיה.

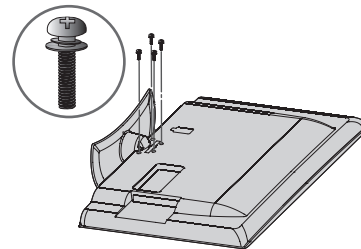

בלבד 26/32LD3**

הכניסו את כיסוי המגן לתוך הטלוויזיה עד שתשמעו צליל נקישה.

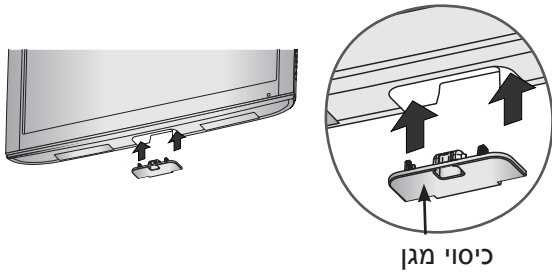

כיסוי מגן

בלבד 32/42LD4**

הכניסו את כיסוי המגן לתוך הטלוויזיה עד שתשמעו צליל נקישה.

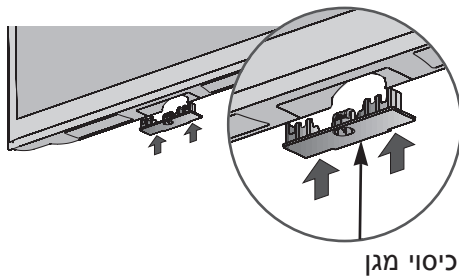

כיסוי מגן

כאשר לא נעשה שימוש במעמד השולחני

■ האיור המוצג להלן עשוי להיות שונה ממראה הטלוויזיה שלכם.
בעת התקנת התקן התלייה על הקיר, השתמשו בכיסוי המגן.

בלבד 19/22LD3**

1 הניחו את הטלוויזיה בזהירות על משטח מרופד כשהמסך פונה כלפי מטה על מנת להגן על המסך מפני נזקים.

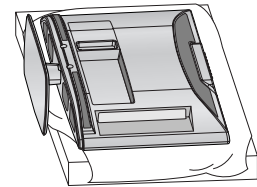

2 שחררו את הברגים מהטלוויזיה.

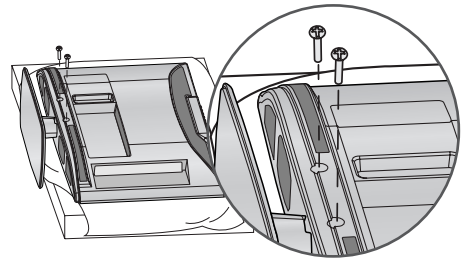

3 נתקו את המעמד מהטלוויזיה.

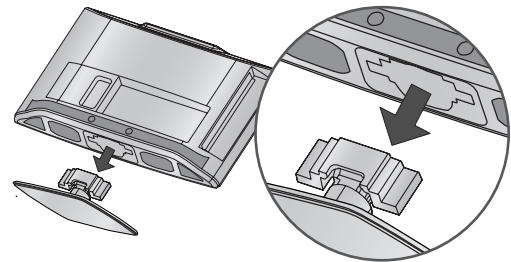

4 לאחר הסרת הנייר המגן מכיסוי המגן, הצמידו אותו לטלוויזיה כמודגם באיור.

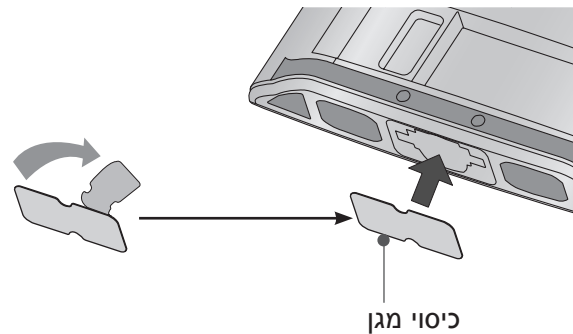

כיסוי אחורי לסידור הכבלים

■ האיור המוצג להלן עשוי להיות שונה ממראה הטלוויזיה שלכם.

19/22LD3** בלבד

לאחר חיבור הכבלים כנדרש, חברו **מחזיק לכבלים** כמודגם באיור וקשרו את הכבלים.

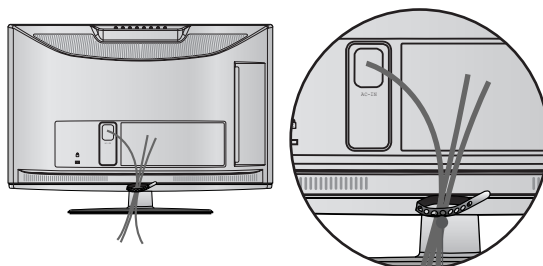

מחזיק לכבלים

26/32LD3** ו-32/42LD4** בלבד

1 חברו את הכבלים כנדרש. לחיבור ציוד נוסף, ראו את הפרק **התקנת ציוד חיצוני** בחוברת.

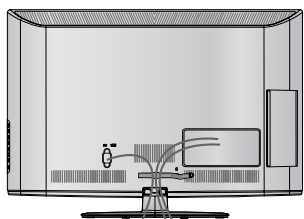

2 פתחו את **תפס הכבלים** כמודגם באיור וסדרו את הכבלים.

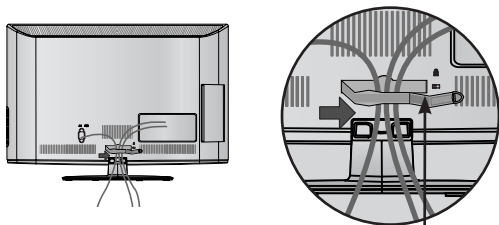

תפס הכבלים

3 התאימו את **תפס הכבלים** כמודגם באיור.

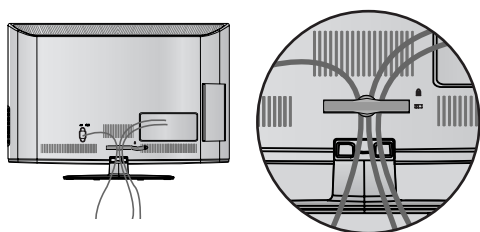

⚠ הערה

◀ אין להשתמש בתפס הכבלים כדי להרים את הטלוויזיה.

- הפלת הטלוויזיה עלולה לגרום לפציעות או להזיק למכשיר.

מערכת אבטחה של KENSINGTON

- תכונה זו אינה זמינה בכל הדגמים.
- האיור המוצג להלן עשוי להיות שונה ממראה הטלוויזיה שלכם.

הטלוויזיה מצוידת בחיבור למערכת אבטחה של Kensington בלוח האחורי. חברו את הכבל של מערכת האבטחה של Kensington כמודגם להלן.

לקבלת פרטים אודות התקנת מערכת האבטחה של Kensington והשימוש בה, עיינו במדריך למשתמש המצורף למערכת האבטחה של Kensington.

לקבלת מידע נוסף, עיינו ב-<http://www.kensington.com>, דף הבית של חברת Kensington.

חברת Kensington מוכרת מערכות אבטחה עבור מכשירים אלקטרוניים יקרים כגון מחשבים ניידים ומקרני LCD.

⚠ הערות

- ◀ מערכת האבטחה של Kensington היא לרכישה בנפרד.
- ◀ אם הטלוויזיה קרה למגע, התמונה עלולה להבהב קלות בעת ההפעלה. זוהי תופעה רגילה שאינה מצביעה על תקלה בטלוויזיה.
- ◀ ייתכן שלמשך מספר דקות תראו נקודות זעירות על המסך נקודות פגומות שנראות כמו כתמים אדומים, ירוקים או כחולים זעירים, אך אין לכך השפעה הרסנית של ביצועי המסך.
- ◀ הימנעו מלגעת במסך ה-LCD או מלהצמיד אליו אצבעות לפרק זמן ממושך. פעולות אלה עלולות לגרום להפרעות זמניות על המסך.

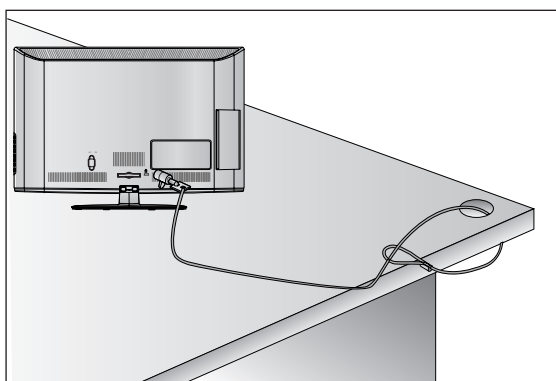

מעמד מסתובב (למעט 19/22LD3**)

- תכונה זו אינה זמינה בכל הדגמים.
- לאחר התקנת הטלוויזיה, באפשרותכם לכוון את הטלוויזיה ידנית לשמאל או לימין ב-20 מעלות בהתאם לזווית הצפייה הנוחה לכם.

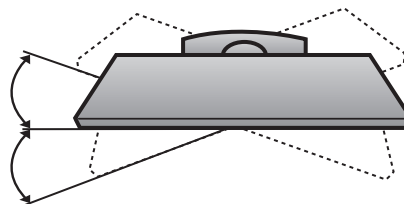

כיוון המסך (19/22LD3** בלבד)

- האיור המוצג להלן עשוי להיות שונה ממראה הטלוויזיה שלכם.
- התאימו את כיוון המכשיר במגוון צורות לנוחות מרבית.

• טווח ההזזה

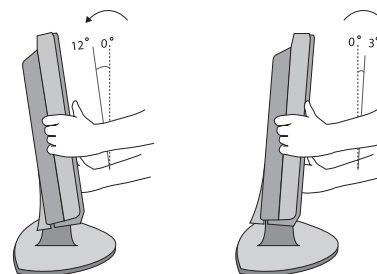

- ניתן להתקין את הטלוויזיה במגוון צורות, לדוגמה, על קיר, על שולחן וכו'.
- הטלוויזיה מיועדת להצבה אופקית.

הארקה

הקפידו לחבר את חוט ההארקה למניעת התחשמלות. אם לא ניתן לבצע הארקה, קראו לחשמלאי מוסמך שיתקין מאמ"ת (מפסק אוטומטי מגנטי תרמי) נפרד. אין לנסות להאריק את הטלוויזיה על-ידי חיבורה לכלל טלפון, כליא ברק או צינור גז.

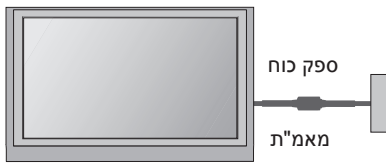

התקנה על מעמד שולחני

יש לאפשר מרווח של 10 ס"מ סביב הטלוויזיה מכל הכיוונים לצורך אוורור הולם.

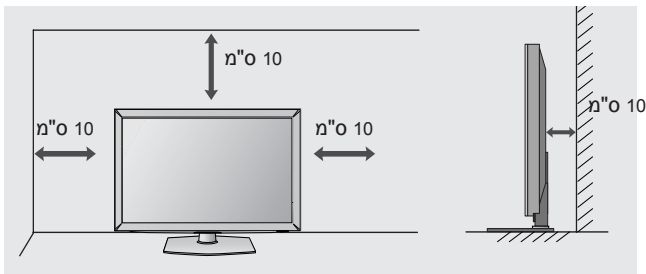

עצות להתקנה זהירה

- יש לרכוש את הרכיבים הדרושים להתקנה בטוחה של הטלוויזיה על הקיר.
- יש למקם את הטלוויזיה קרוב לקיר על-מנת למנוע נפילה שלה במקרה של דחיפה.
- ההוראות שלהלן מפרטות צורת התקנה בטוחה על-ידי הצמדת הטלוויזיה לקיר למניעת נפילתה קדימה במקרה של משיכה. צורת התקנה זו תמנע מהטלוויזיה ליפול קדימה ולגרום לפציעות או להינזק. יש להקפיד שילדים לא יטפסו על הטלוויזיה או ייתלו ממנה.

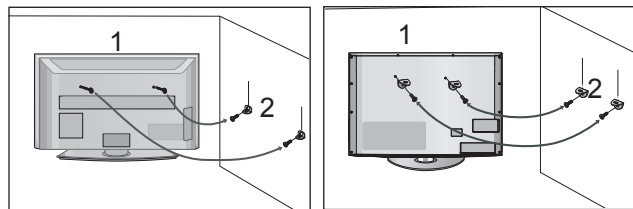

1 השתמשו בבורגי העין או בתופסני הקיר של הטלוויזיה להצמדת הטלוויזיה לקיר כמודגם באיור. (אם מחוברים ברגים לבורגי העין, שחררו אותם.) * הכניסו את בורגי העין או תופסני הקיר והדקו אותם היטב בחורים העליונים.

2 הדקו את תופסני הקיר אל הקיר בעזרת הברגים. יש להקפיד על התאמה לגובה ההתקן המורכב על הקיר.

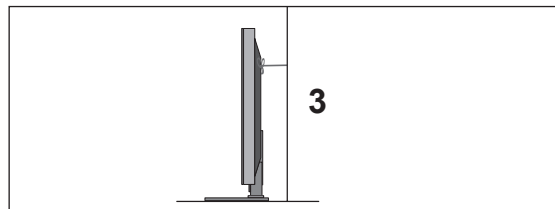

3 השתמשו בחבל חזק כדי לקשור את המכשיר לצורך יישור. בטוח יותר לקשור את החבל כך שיהיה מקביל לרצפה.

⚠ הערות

- ◀ בעת הזזת הטלוויזיה, יש לנתק תחילה את הכבלים.
- ◀ יש להשתמש בשולחן או בשידה חזקים וגדולים מספיק כדי לתמוך בגודל ובמשקל של הטלוויזיה.
- ◀ לשימוש בטוח בטלוויזיה, יש לוודא שגובה ההתקן על הקיר וגובה התופסנים שעל הטלוויזיה זהים.

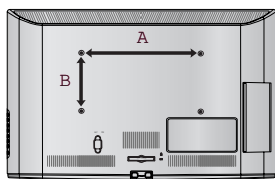

דגם	VESA (A * B)	בורג סטנדרטי	כמות
19LD3**	100 * 100	M4	4
22LD3**	100 * 100	M4	4
26LD3**	200 * 100	M4	4
32LD3**	200 * 100	M4	4
32LD4**	200 * 100	M4	4
42LD4**	200 * 200	M6	4

התקנה על הקיר: התקנה אופקית

- אנו ממליצים להשתמש בהתקן לתלייה על הקיר של חברת LG בעת התקנת הטלוויזיה על הקיר.
- מומלץ לרכוש התקן לתלייה על הקיר שתומך בתקן VESA.
- חברת LG ממליצה להזמין איש מקצוע להתקנת הטלוויזיה על הקיר.

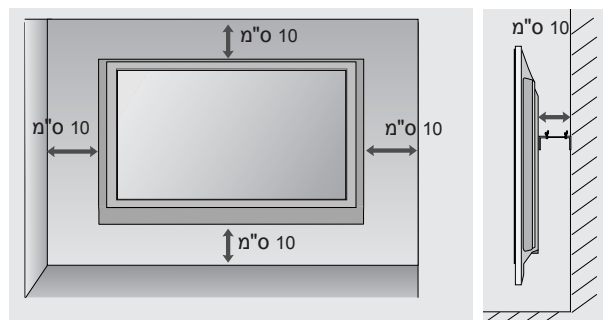

⚠ הערות

- ◀ יש לחבר את התקן התלייה על הקיר לקיר יציב הניצב לרצפה.
- ◀ יש להשתמש בהתקן תלייה מיוחד אם ברצונכם להתקין את הטלוויזיה על התקרה או על קיר נטוי.
- ◀ המשטח שאליו יחובר התקן התלייה צריך להיות חזק מספיק כדי לתמוך במשקל הטלוויזיה; לדוגמה, קיר בטון, אבן, לבנים או בלוקים.
- ◀ הסוג והאורך של הברגים המשמשים להתקנה תלויים בהתקן התלייה שמשמשים בו. לקבלת מידע נוסף, עיינו בהוראות המצורפות להתקן התלייה.
- ◀ חברת LG אינה נושאת באחריות על תאונות או נזק שנגרם לטלוויזיה או לרכוש כתוצאה מהתקנה לא נכונה:
 - שימוש בהתקן תלייה שאינו תואם VESA.
 - הברגה לא נכונה של הברגים למשטח, שעלולה לגרום לנפילת הטלוויזיה וכתוצאה מכך לפציעות.
 - התקנה שלא בשיטה המומלצת.

- למניעת נזק, אין לחבר את המכשיר לשקע החשמל לפני ביצוע כל החיבורים בין ההתקנים.

חיבור אנטנה

- לקבלת איכות תמונה מיטבית, כווננו את כיוון האנטנה.
- כבל וממיר אנטנה אינם מצורפים.

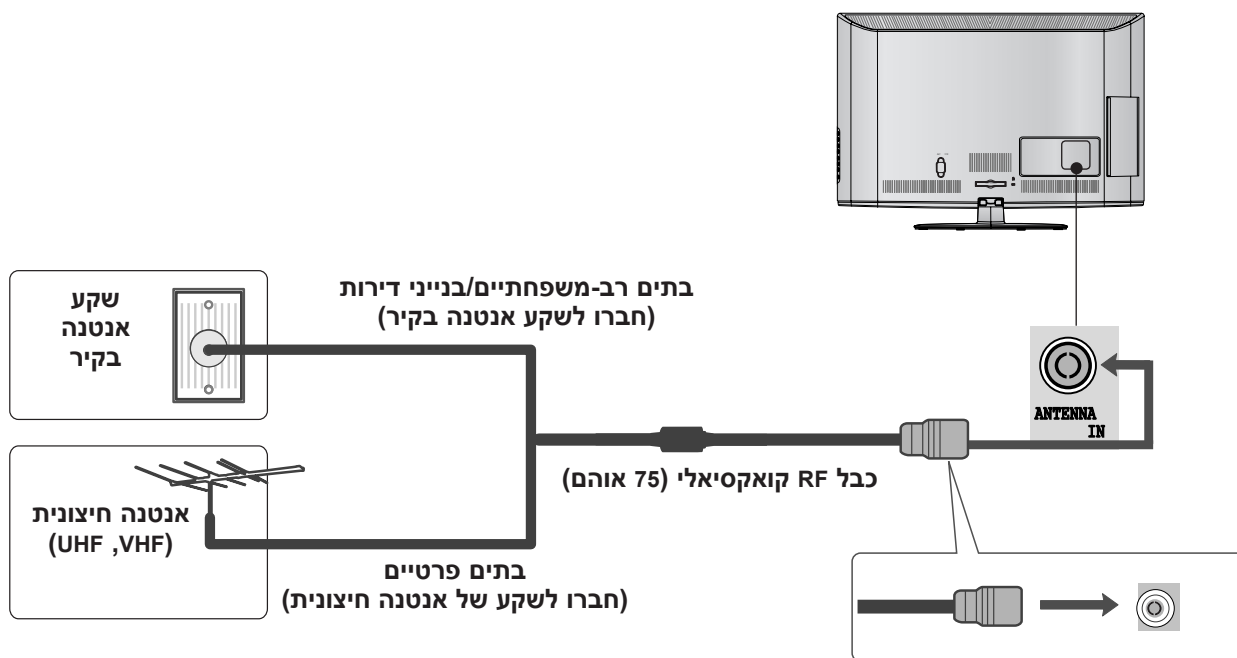

- באזורים שעוצמת האות בהם חלשה, ייתכן שיהיה צורך לחבר לאנטנה מגבר אות לקבלת איכות תמונה טובה יותר, כמודגם לעיל.
- אם יש צורך בפיצול האות עבור שתי טלוויזיות, השתמשו במפצל אות אנטנה לחיבור.

התקנת ציוד חיצוני

- על מנת למנוע נזק לציוד, אין לחבר לעולם כבל מתח עד שהציוד מחובר במלואו.
- בפרק זה שעוסק בהתקנת ציוד חיצוני לקוחים איורים בעיקר מהדגם *26/32LD33.
- האיור המוצג להלן עשוי להיות שונה ממראה הטלוויזיה שלכם.

התקנת מקלט HD חיבור באמצעות כבל component

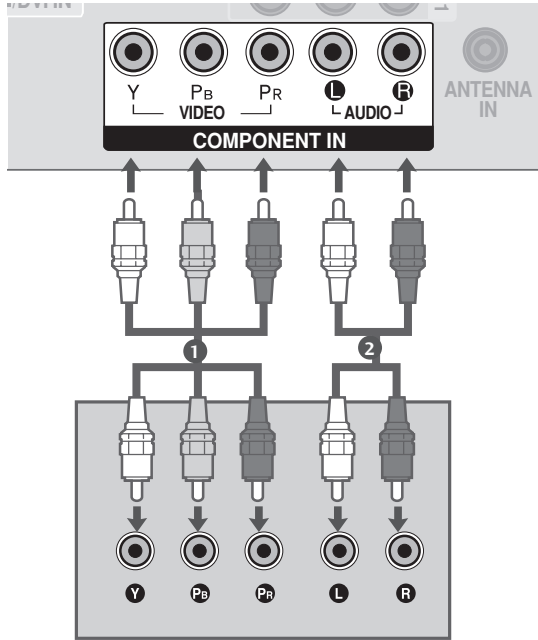

1 חברו את יציאות הווידאו (Y, P_B, P_R) של הממיר הדיגיטלי לשקעי COMPONENT IN VIDEO שבטלוויזיה.

2 חברו את יציאת האודיו של הממיר הדיגיטלי לשקעי COMPONENT IN AUDIO שבטלוויזיה.

3 הפעילו את הממיר הדיגיטלי. (להוראות הפעלה, עיינו במדריך למשתמש של הממיר הדיגיטלי).

4 בחרו במקור הכניסה Component באמצעות הלחצן INPUT (כניסה) שבשלט הרחוק.

HDMI	Component	אות
X	O	480i / 576i
O	O	480p / 576p
O	O	720p / 1080i
O	O	1080p
(60 Hz / 50 Hz / 30 Hz / 24 Hz) (בלבד) (60 Hz / 50 Hz)		

חיבור ממיר באמצעות כבל HDMI

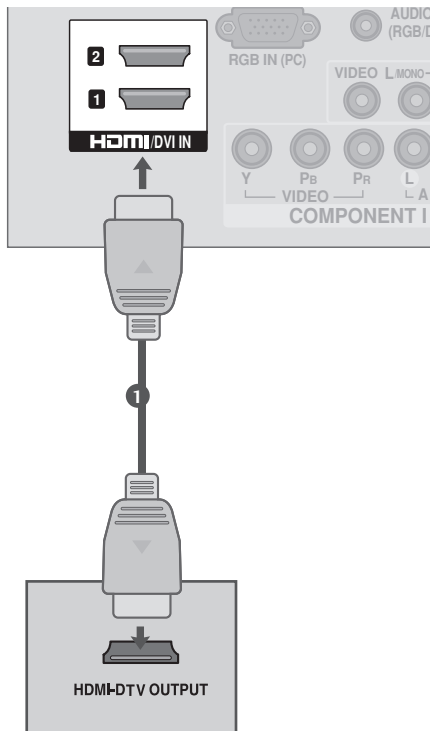

1 חברו את הממיר הדיגיטלי לשקע **HDMI/DVI IN 1**, **HDMI/DVI IN 2** (למעט דגם 19/22LD3**) או **HDMI IN 3** (למעט דגם 32/42LD4**).
שבטלוויזיה.

2 הפעילו את הממיר הדיגיטלי.
(עיינו במדריך למשתמש של הממיר הדיגיטלי).

3 בחרו במקור הכניסה **HDMI1**, **HDMI2** (למעט 19/22LD3**) או **HDMI3** (למעט 32/42LD4**) בהצגות הלחצן **INPUT** (כניסה) שבשלט הרחוק.

הערות

- ה לבכש אדו-HDMI ההובג תוריהמל לבכ אוה רתושרבש (High Speed). לבכ מא ה-HDMI וניא רתושרבש High Speed. הנומת רדעה וא בוהבה תויהל הלולע האצותה לבכ שמתשהל אנ HDMI גוסמ High Speed.
- אנו ממליצים להשתמש בכבל HDMI שאורכו קצר מ-10 מטר. בשימוש בכבל ארוך יותר, חברו מגבר קול או מגבר אות.

חיבור באמצעות כבל לחיבור HDMI ל-DVI

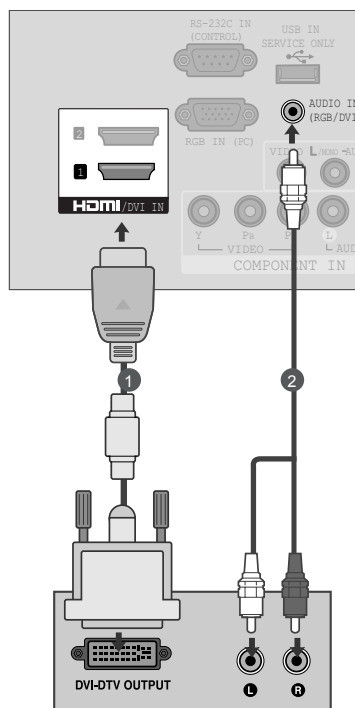

1 חברו את הממיר הדיגיטלי לשקע HDMI/DVI IN 1 שבטלוויזיה.

2 חברו את יציאת האודיו של הממיר הדיגיטלי לשקע AUDIO IN (RGB/DVI) שבטלוויזיה.

3 הפעילו את הממיר הדיגיטלי. (עיינו במדריך למשתמש של הממיר הדיגיטלי.)

4 בחרו במקור הכניסה HDMI1 באמצעות הלחצן INPUT (כניסה) שבשלט הרחוק.

התקנת ציוד חיצוני

התקנת DVD

חיבור באמצעות כבל component

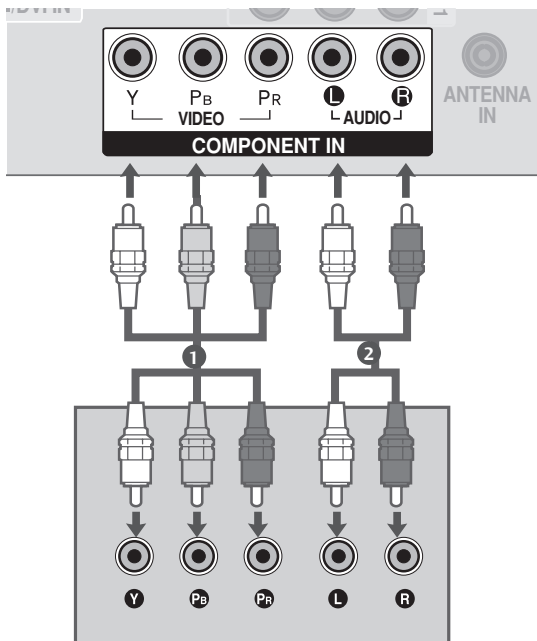

1 חברו את יציאות הווידאו (Y, P_B, P_R) של ה-DVD לשקעי **COMPONENT IN VIDEO** שבטלוויזיה.

2 חברו את יציאות האודיו של ה-DVD לשקעי **COMPONENT IN AUDIO** שבטלוויזיה.

3 הפעילו את נגן ה-DVD והכניסו DVD.

4 בחרו במקור הכניסה **Component** באמצעות הלחצן **INPUT** (כניסה) שבשלט הרחוק.

5 עיינו במדריך למשתמש של ה-DVD לקבלת הוראות הפעלה.

כניסות Component

לקבלת איכות תמונה טובה יותר, חברו נגן DVD לכניסות ה-component כמוצג להלן.

P _R	P _B	Y	כניסות Component בטלוויזיה
----------------	----------------	---	-------------------------------

P _R	P _B	Y	שקעי יציאת וידאו בנגן ה-DVD
R-Y	B-Y	Y	
Cr	Cb	Y	
Pr	Pb	Y	

חיבור כבל HDMI

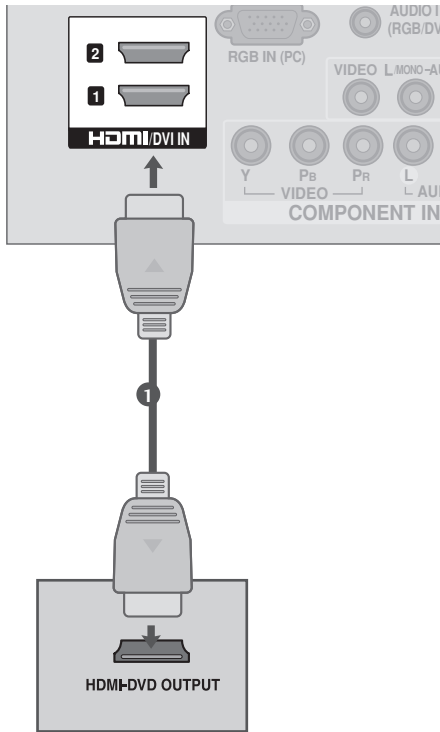

1 חברו את יציאת ה-HDMI של ה-DVD לשקע **HDMI/DVI IN 2**, **HDMI/DVI IN 1** (למעט 19/22LD3**) או **HDMI IN 3** (למעט 32/42LD4**) שבטלוויזיה.

2 בחרו במקור הכניסה **HDMI1**, **HDMI2** (למעט 19/22LD3**) או **HDMI3** (למעט 32/42LD4**) באמצעות הלחצן **INPUT** (כניסה) שבשלט הרחוק.

3 עיינו במדריך למשתמש של ה-DVD לקבלת הוראות הפעלה.

⚠ הערות

- ◀ לטלוויזיה יש אפשרות לקלוט אותות וידאו ואודיו בו-זמנית באמצעות כבל HDMI.
- ◀ אם ה-DVD אינו תומך ב-HDMI אוטומטי, עליכם לכוון את רזולוציית היציאה בהתאם.
- ◀ הלבכש אדו-HDMI ההובג תוריהמל לבכ אזה רתושרבש (High Speed). לבכ סא ה-HDMI וניא רתושרבש High Speed. הנומת רדעה וא בוהבה תויהל הלולע האצותה לבכש שמתשהל אנ HDMI גוסמ High Speed.
- ◀ אנו ממליצים להשתמש בכבל HDMI שאורכו קצר מ-10 מטר. בשימוש בכבל ארוך יותר, חברו מגבר קול או מגבר אות.

התקנת ציוד חיצוני

התקנת מכשיר וידאו

- כדי להימנע מרעש תמונה (הפרעה), שמרו על מרווח נאות בין מכשיר הווידאו לטלוויזיה.

חיבור באמצעות כבל RF

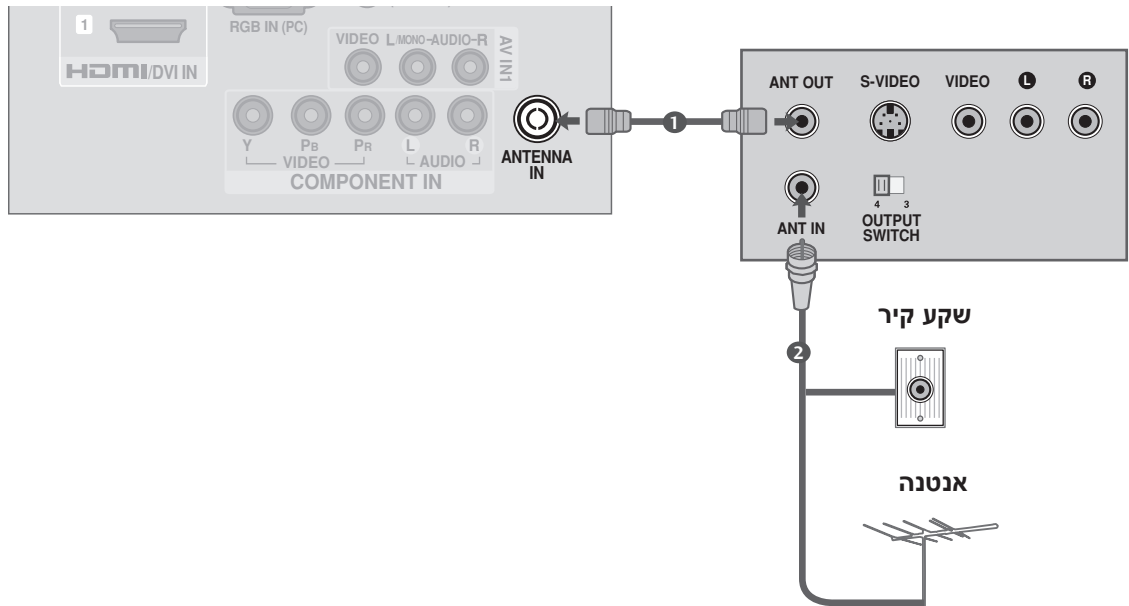

1 חברו את שקע ANT OUT שבמכשיר הווידאו לשקע ANTENNA IN שבטלוויזיה.

2 חברו את כבל האנטנה לשקע ANT IN שבמכשיר הווידאו.

3 לחצו על לחצן PLAY (הפעל) שבמכשיר הווידאו והתאימו את הערוץ המתאים לצפייה בין הטלוויזיה למכשיר הווידאו.

חיבור באמצעות כבל RCA

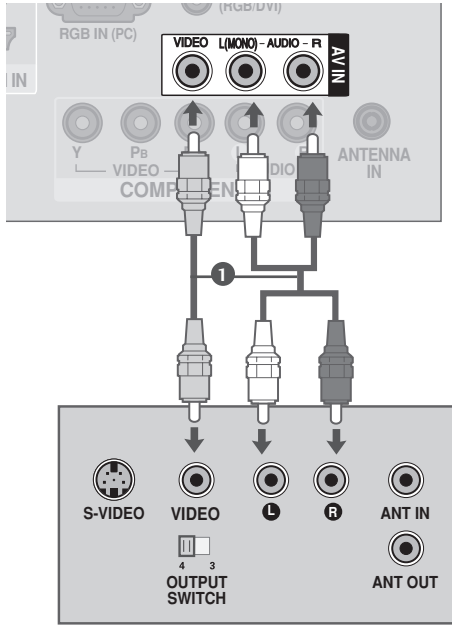

1 חברו את שקעי **AUDIO/VIDEO** בין הטלוויזיה למכשיר הווידאו. התאימו את צבעי השקעים (וידאו = צהוב, אודיו שמאלי = לבן, אודיו ימני = אדום)

2 הכניסו קלטת וידאו לתוך מכשיר הווידאו ולחצו על **PLAY** (הפעל) בוידאו. (עיינו במדריך למשתמש של מכשיר הווידאו.)

3 בחרו במקור הכניסה **AV1** באמצעות הלחצן **INPUT** (כניסה) שבשלט הרחוק. אם הרכיב מחובר ל-**AV IN2**, בחרו את מקור הכניסה **AV2**.

הערה !

אם ברשותכם מכשיר וידאו בעל אודיו מונופוני, חברו את כבל האודיו ממכשיר הווידאו לשקע **AUDIO L/MONO** שבטלוויזיה.

התקנת USB IN (למעט *19/22/26/32LD33)

■ האיור המוצג להלן עשוי להיות שונה ממראה הטלוויזיה שלכם.

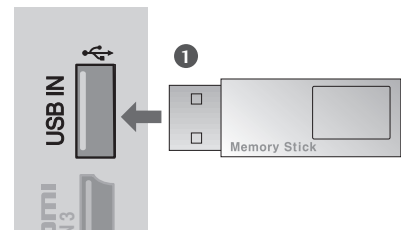

1 חברו את התקן ה-**USB** לשקעי **USB IN** שבצד הטלוויזיה.

2 לאחר חיבור שקעי **USB IN**, באפשרותכם להשתמש בפונקציה **USB**. (ראה עמוד 53)

התקנת ציוד חיצוני

התקנת מקור AV אחר

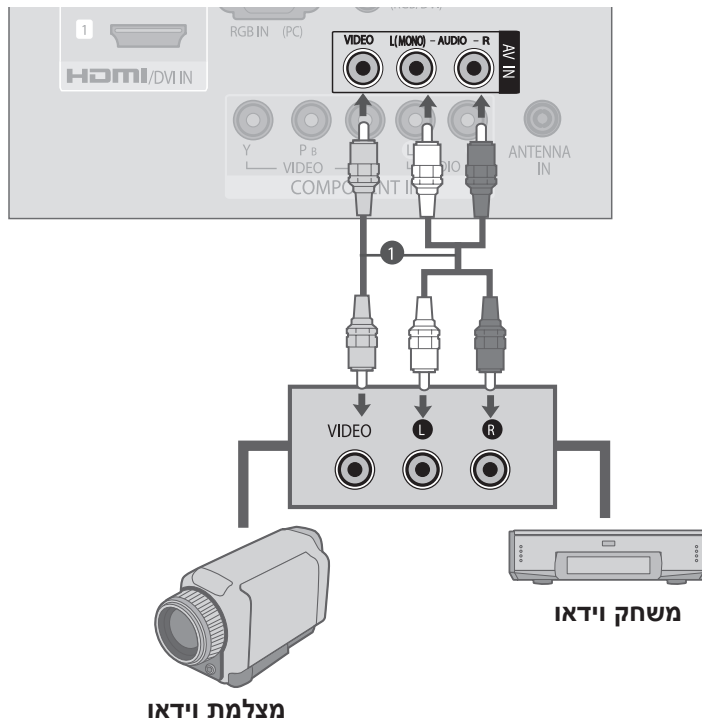

1 חברו את שקעי **AUDIO/VIDEO** בין הטלוויזיה לציוד החיצוני. התאימו את צבעי השקעים. (וידאו = צהוב, אודיו שמאלי = לבן, אודיו ימני = אדום)

2 בחרו במקור הכניסה **AV1** באמצעות הלחצן **INPUT** (כניסה) שבשלט הרחוק. אם הרכיב מחובר ל-**AV IN2**, בחרו את מקור הכניסה **AV2**.

3 הפעילו את הציוד החיצוני המתאים. עיינו במדריך למשתמש של הציוד החיצוני.

התקנת סטריאו חיצוני (**32LD4 בלבד)

משמש לחיבור מגבר חיצוני או להוספת סאב-וופר למערכת צליל הסראונד שלכם.

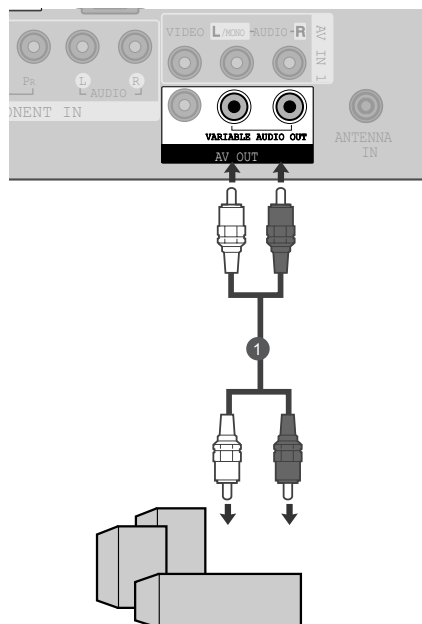

1 חברו את שקע הכניסה של המגבר הסטריאופוני לשקעי AV OUT VARIABLE שבטלוויזיה.

2 התקינו את הרמקולים שלכם דרך המגבר האנלוגי הסטריאופוני שלכם, בהתאם להוראות המצורפות למגבר.

הערה !

- ◀ בזמן חיבור עם ציוד אודיו חיצוני, כגון מגברים או רמקולים, אנא כבו את רמקולי הטלוויזיה. (עיינו בעמוד 86).
- ◀ בחרו בהגדרת Variable Out (יציאה משתנה) שבתפריט AUDIO (אודיו) לחיבור שקעי VARIABLE AUDIO OUT (עיינו בעמוד 87).

התקנת יציאת AV (**32LD4 בלבד)

הטלוויזיה מצוידת ביכולת לשידור אות מיוחד המאפשרת לכם לחבר אליה טלוויזיה או מסך נוספים.

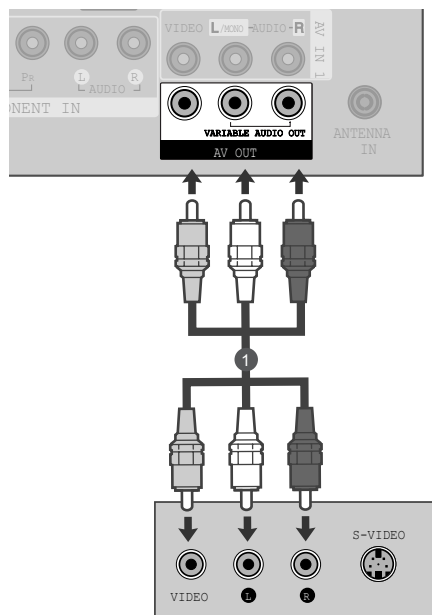

1 חברו את הטלוויזיה או המסך הנוסף לשקעי AV OUT שבטלוויזיה.

2 עיינו בהוראות ההפעלה של הטלוויזיה או המסך הנוסף לפרטים נוספים אודות הגדרות הכניסה של ההתקן.

הערה !

- ◀ מקורות הכניסה Component, RGB, HDMI אינם ניתנים לשימוש עם יציאת ה-AV.
- ◀ אנו ממליצים להשתמש בשקעי AV OUT להקלטה למכשיר וידיאו.

התקנת ציוד חיצוני

התקנת מחשב

טלוויזיה זו מספקת יכולת Plug and Play (הכנס-הפעל). כלומר, המחשב מכוון באופן אוטומטי בהתאם להגדרות הטלוויזיה.

חיבור באמצעות כבל 15 פנים מסוג D-sub

1 חברו את יציאת ה-RGB של המחשב לשקע RGB IN (PC) שבטלוויזיה.

2 חברו את יציאת האודיו של המחשב לשקע AUDIO IN (RGB/DVI) שבטלוויזיה.

3 הפעילו את הטלוויזיה ואת המחשב.

4 בחרו במקור הכניסה RGB באמצעות הלחצן INPUT (כניסה) שבשלט הרחוק.

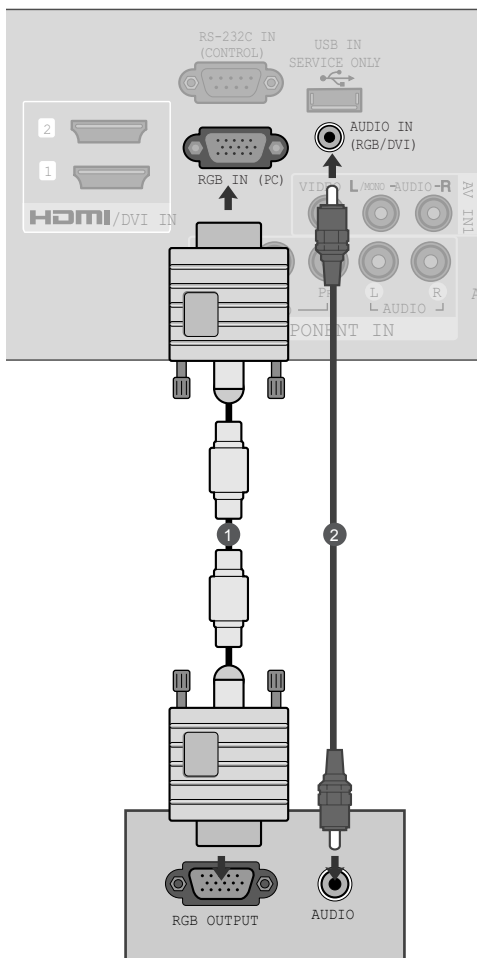

רזולוציות תצוגה נתמכות

מצב HDMI-DTV

תדר אנכי (Hz)	תדר אופקי (kHz)	Resolution (רזולוציה)
59.94	31.47	720x480
60.00	31.50	
50.00	31.25	720x576
59.94	44.96	1280x720
60.00	45.00	
50.00	37.50	
60.00	33.75	1920x1080i
59.94	33.72	
50.00	28.125	1920x1080p
59.94	67.432	
60	67.5	
50	56.250	
24	27	
30	33.75	

מצב RGB-PC

תדר אנכי (Hz)	תדר אופקי (kHz)	Resolution (רזולוציה)
70.09	31.468	640x350
70.09	31.469	720x400
59.94	31.469	640x480
60.317	37.879	800x600
60.004	48.363	1024x768
59.87	47.776	1280x768
59.799	47.720	1360x768
59.895	63.668	1280x1024
59.934	66.587	1920x1080

↓
**42LD/32 בלבד

הערות !

- ◀ בעת שימוש בכבל RGB-PC ארוך מדי, ייתכן שיופיע רעש במסך. אנו ממליצים להשתמש בכבל שאורכו פחות מ-5 מטרים לקבלת איכות תמונה מיטבית.
- ◀ מומלץ להשתמש ברזולוציות 1360 x 768, 60 Hz, 1920 x 1080, 60 Hz, 19/22/26/32LD3** (בלבד), 1920 x 1080, 60 Hz, 32/42LD4** (בלבד) עבור מצב מחשב, על מנת לקבל איכות תמונה טובה יותר.
- ◀ מצב HDMI תומך בפורמט אודיו PCM בלבד.
- ◀ אם פורמט האודיו כוון ל-Dolby/DTS/רצף ביטים עבור נגן DVD או STB, יש לשנות אותו ל-PCM.

- ◀ הימנעו מהשארת תמונה קבועה על מסך המכשיר למשך תקופת זמן ארוכה. התמונה הקבועה עלולה להיטבע על המסך באופן קבוע; כשהדבר אפשרי, השתמשו בשומר מסך.
- ◀ הפרעות הקשורות ברזולוציה, תבנית אנכית, ניגודיות או בהירות עלולות להתרחש במצב מחשב. שנו את מצב המחשב לרזולוציה אחרת, את קצב הריענון לקצב אחר או את הניגודיות והבהירות בתפריט עד שהתמונה תהיה נקייה. אם אין אפשרות לשנות את קצב הריענון בכרטיס הגרפי של המחשב, החליפו את הכרטיס הגרפי של המחשב או פנו ליצרן הכרטיס הגרפי של המחשב.
- ◀ צורות הגל של קלט הסינכרון עבור התדר האופקי והאנכי הן נפרדות.
- ◀ אם רזולוציית המחשב גבוהה מ-SXGA, לא תוצג תמונה בטלוויזיה. (בדגמי HD בלבד)
- ◀ חברו את כבל האודיו מהמחשב לכניסת האודיו שבטלוויזיה (כבלי אודיו אינם כלולים עם המכשיר).

התקנת ציוד חיצוני





הגדרת מסך למצב מחשב

איפוס מסך

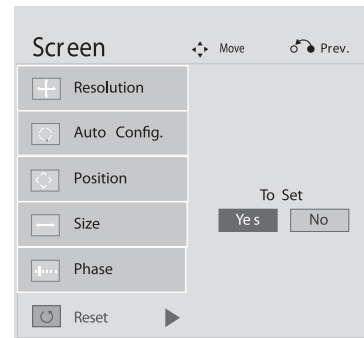
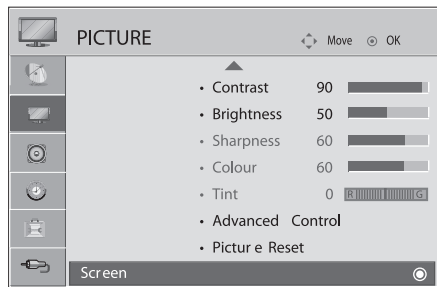
חזרה להגדרות ברירת המחדל של הגדרות המיקום, הגודל והפאזה.

פונקציה זו פועלת במצב הבא: RGB[PC], Component (למעט 480i, 576i).



1. בחרו באפשרות **PICTURE** (תמונה). 
2. בחרו באפשרות **Screen** (מסך). 
3. בחרו באפשרות **Reset** (איפוס). 
4. בחרו באפשרות **Yes** (כן). 
5. הפעילו את האפשרות **Reset** (איפוס). 

- לחצו על הלחצן **MENU/EXIT** (תפריט/יציאה) כדי לחזור לצפייה בטלוויזיה.
- לחצו על הלחצן **BACK** (חזרה) למעבר למסך התפריט הקודם.

התאמה של מיקום, גודל ופאזה

אם התמונה אינה חדה לאחר הכיוון האוטומטי ובמיוחד אם הדמויות רועדות, כווננו את פאזת התמונה באופן ידני.

Position (מיקום) פועל ב-Component (למעט 480i, 576i) או במצב RGB.
Size (גודל), **Phase** (פאזה) פועלים במצב RGB בלבד.

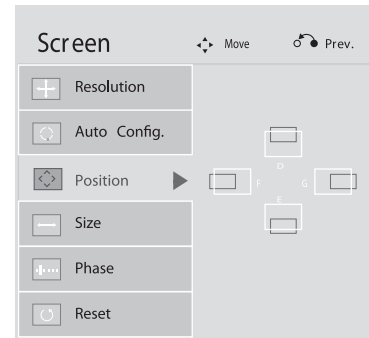

1. בחרו באפשרות **PICTURE** (תמונה).



2. בחרו באפשרות **Screen** (מסך).



3. בחרו באפשרות **Position** (מיקום), **Size** (גודל) או **Phase** (פאזה).



4. בצעו את הכיוונים הנדרשים.



- לחצו על הלחצן **MENU/EXIT** (תפריט/יציאה) כדי לחזור לצפייה בטלוויזיה.
- לחצו על הלחצן **BACK** (חזרה) למעבר למסך התפריט הקודם.

התקנת ציוד חיצוני

בחירת רזולוציה

לצפייה בתמונה רגילה, התאימו את הרזולוציה של מצב RGB לבחירה של מצב המחשב.

פונקציה זו פועלת במצב הבא: RGB[PC]

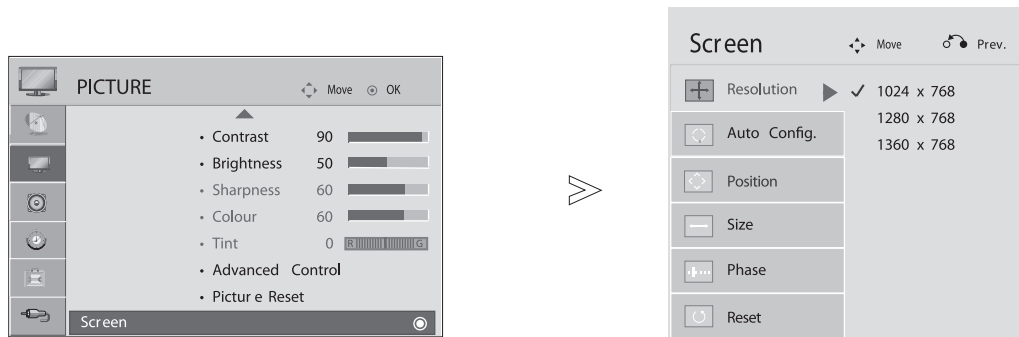

1. בחרו באפשרות **PICTURE** (תמונה).
 
2. בחרו באפשרות **Screen** (מסך).
 
3. בחרו באפשרות **Resolution** (רזולוציה).
 
4. בחרו את הרזולוציה הרצויה.
 

- לחצו על הלחצן **MENU/EXIT** (תפריט/יציאה) כדי לחזור לצפייה בטלוויזיה.
- לחצו על הלחצן **BACK** (חזרה) למעבר למסך התפריט הקודם.

הגדרה אוטומטית (מצב [PC] RGB בלבד)

כיוון אוטומטי של מיקום התמונה ומזעור אי-יציבות בתמונה. לאחר הכיוון, אם התמונה עדיין אינה תקינה, הטלויזיה פועלת כראוי אך זקוקה לכיוון נוסף.

הגדרה אוטומטית

פונקציה זו נועדה לכיוון אוטומטי של המיקום, הגודל והפאזה של המסך. התמונה המוצגת תהיה לא יציבה למשך מספר שניות תוך כדי ביצוע ההגדרה האוטומטית.

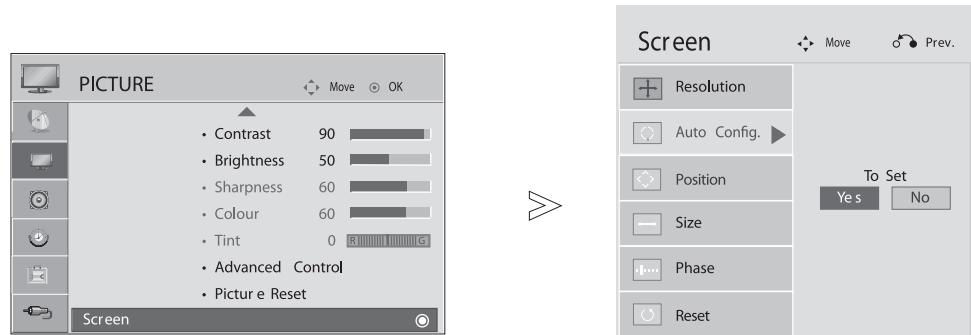

- אם מיקום התמונה עדיין לא תקין, נסו שנית לבצע כיוון אוטומטי.
- אם יש צורך בכיוון נוסף לאחר כיוון אוטומטי במצב (PC) RGB, באפשרותכם לכוון את המיקום, הגודל או הפאזה.

1. בחרו באפשרות **PICTURE** (תמונה).

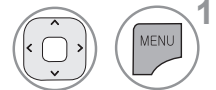

2. בחרו באפשרות **Screen** (מסך).



3. בחרו באפשרות **Auto Config.** (הגדרה אוטומטית).



4. בחרו באפשרות **Yes** (כן).



5. הפעילו את **Auto Config.** (הגדרה אוטומטית).



- לחצו על הלחצן **MENU/EXIT** (תפריט/יציאה) כדי לחזור לצפייה בטלוויזיה.
- לחצו על הלחצן **BACK** (חזרה) למעבר למסך התפריט הקודם.

צפייה בטלוויזיה / בחירת ערוצים

פונקציות לחצני השלט הרחוק (*19/22/26/32LD33 בלבד)

בעת שימוש בשלט הרחוק, כווננו אותו אל חיישן השלט הרחוק בטלוויזיה.

⏻ (הפעלה) הפעלת הטלוויזיה ממצב המתנה או מכיבוי למצב המתנה.
 ENERGY SAVING כיוון מצב החיסכון בחשמל של הטלוויזיה.
 AV MODE מסייע בבחירה ובכיוון של תמונות וצלילים בעת חיבור התקני AV. (ראה עמ' 52)
 INPUT בחירת מצב כניסה חיצונית לפי סדר קבוע.
 TV בחירת ערוץ טלוויזיה.

לחצני ספרות בחירת ערוץ.
 0 עד 9 בחירת פריט ממסופר בתפריט.
 LIST הצגה של רשימת הערוצים.
 Q.VIEW חזרה לערוץ הקודם שבו צפיתם.
 הגברת/הנמכת עוצמת הקול.
 עוצמת הקול
 MARK/FAV הצגת הערוץ המועדף שנבחר.
 RATIO בחירת פורמט התמונה הרצוי.
 MUTE הפעלה והשתקה של הקול.
 העברת ערוצים בחירת ערוץ.
 מעלה/מטה
 העברת עמוד מעבר מסט שלם של מידע מסך אל הבא אחריו.
 מעלה/מטה

לחצנים לחצנים אלה משמשים לטלטקסט (בדגמי טלטקסט בלבד) צבעוניים או לעריכת ערוצים.

1 לחצני טלטקסט לחצנים אלה משמשים לטלטקסט. לקבלת פרטים נוספים, עיין בפרק 'טלטקסט'. (ראה עמ' 94)

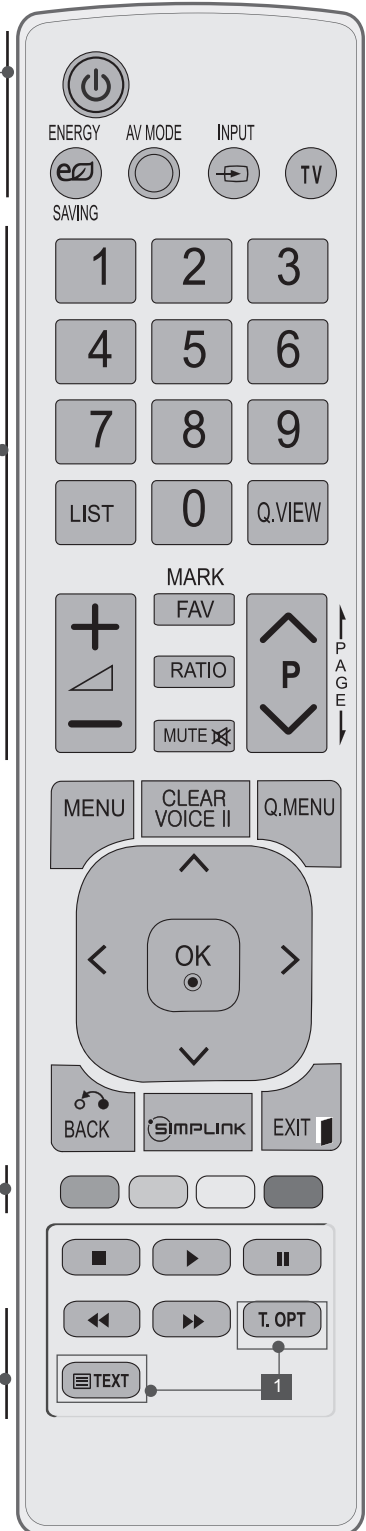

צפייה בטלוויזיה / בחירת ערוצים

MENU בחירה בתפריט.
סגירת כל התצוגות שעל המסך וחזרה לצפייה בטלוויזיה מכל תפריט.

CLEAR VOICE II תכונה זו מסייעת למשתמשים להאזין לדיבור אנושי ביתר בקלות.

Q. MENU בחירה של מקור התפריט המהיר הרצוי. (ראה עמ' 37)

BACK מאפשר למשתמש לחזור צעד אחד ביישומים אינטראקטיביים, EPG או בפונקציות אחרות הכוללות אינטראקציה עם המשתמש.

EXIT סגירת כל התצוגות שעל המסך וחזרה לצפייה בטלוויזיה מכל תפריט.

SIMPLINK צפייה ברשימת התקני AV המחוברים לטלוויזיה. בלחיצה על לחצן זה, תפריט Simplink מוצג במסך. (ראה עמ' 48)

לחצני החצים (מעלה/מטה/שמאל/ימין) מאפשרים ניווט בתפריטי המסך וכיוון של הגדרות המערכת בהתאם להעדפותיכם. אישור הבחירה או הגעת המצב הנוכחי. **OK**

תפריט שליטה בתפריט SIMPLINK.
SIMPLINK
לחצני בקרה

התקנת סוללות



- פתחו את מכסה תא הסוללות בצדו האחורי של השלט הרחוק והתקינו את הסוללות תוך התאמת הקוטביות (+ עם +, - עם -).
- התקינו שתי סוללות 1.5V מסוג AAA. אין לערבב בין סוללות חדשות לסוללות ישנות או משומשות.
- סגרו את המכסה.
- להוצאת הסוללות, חזרו על תהליך ההתקנה בסדר הפוך.

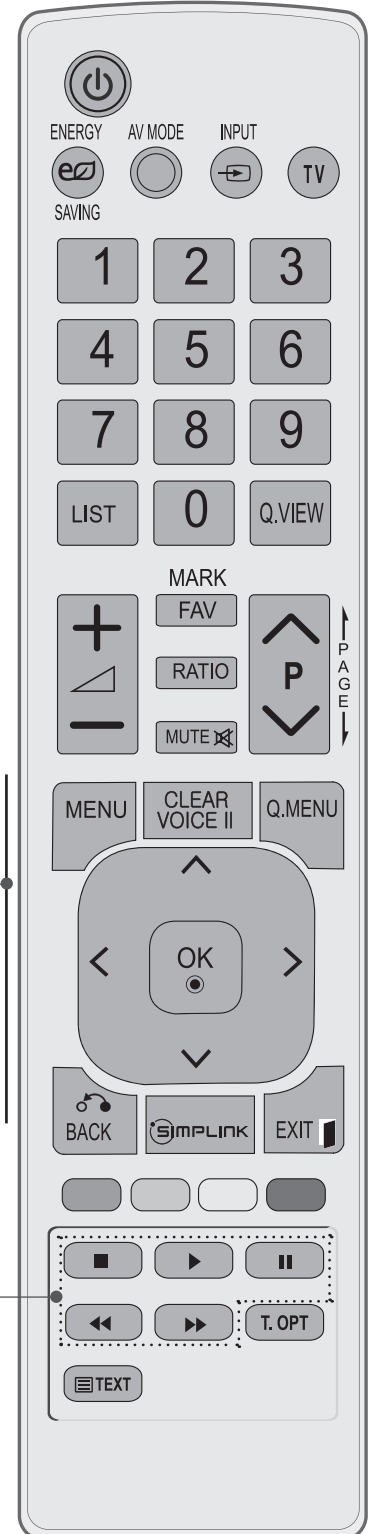

צפייה בטלוויזיה / בחירת ערוצים

פונקציות לחצני השלט הרחוק (למעט *19/22/26/32LD33)

בעת שימוש בשלט הרחוק, כונו אותו אל חיישן השלט הרחוק בטלוויזיה.

⏻ (הפעלה) הפעלת הטלוויזיה ממצב המתנה או מכיבוי למצב המתנה.
 ENERGY SAVING כיוון מצב החיסכון בחשמל של הטלוויזיה.
 AV MODE מסייע בבחירה ובכיוון של תמונות וצלילים בעת חיבור התקני AV. (ראה עמ' 52)
 INPUT בחירת מצב כניסה חיצונית לפי סדר קבוע.
 TV בחירת ערוץ טלוויזיה.

לחצני ספרות בחירת ערוץ.
 0 עד 9 בחירת פריט ממסופר בתפריט.
 LIST הצגה של רשימת הערוצים.
 Q.VIEW חזרה לערוץ הקודם שבו צפיתם.
 הגברת/הנמכת כיוון עוצמת הקול.
 עוצמת הקול
 MARK לסימון ולביטול סימון של ערוצים בתפריט ה-USB
 FAV הצגת הערוץ המועדף שנבחר.
 RATIO בחירת פורמט התמונה הרצוי.
 MUTE הפעלה והשתקה של הקול.
 העברת ערוצים בחירת ערוץ.
 מעלה/מטה
 העברת עמוד מעבר מסט שלם של מידע מסך אל הבא אחריו.
 מעלה/מטה

לחצנים לחצנים אלה משמשים לטלטקסט (בדגמי טלטקסט בלבד) צבעוניים או לעריכת ערוצים.

1 לחצני טלטקסט לחצנים אלה משמשים לטלטקסט. לקבלת פרטים נוספים, עיין בפרק 'טלטקסט'. (ראה עמ' 94)

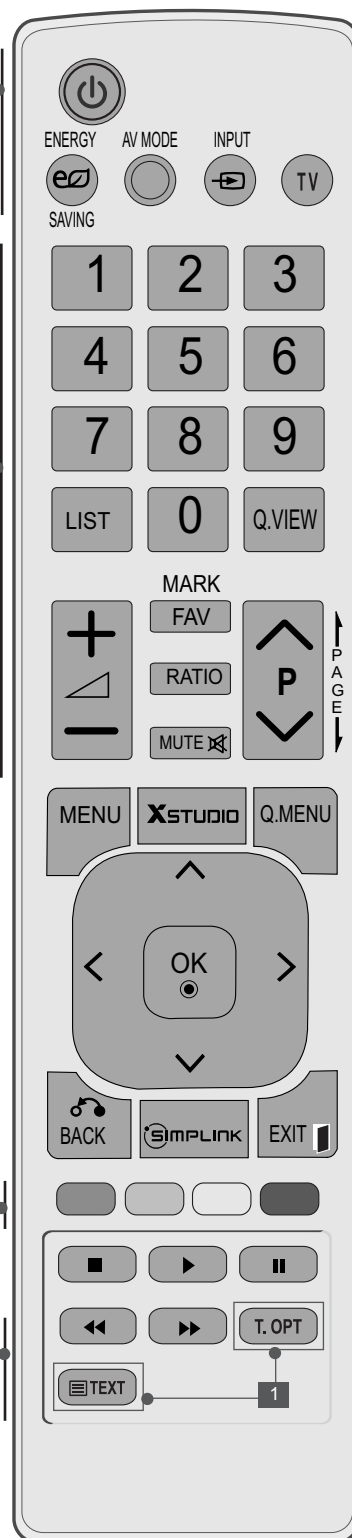

MENU בחירה בתפריט.
 סגירת כל התצוגות שעל המסך וחזרה לצפייה בטלוויזיה מכל תפריט.

XSTUDIO כניסה למצב **XSTUDIO**

Q. MENU בחירה של מקור התפריט המהיר הרצוי. (ראה עמ' 37)

BACK מאפשר למשתמש לחזור צעד אחד ביישומים אינטראקטיביים, EPG או בפונקציות אחרות הכוללות אינטראקציה עם המשתמש.

EXIT סגירת כל התצוגות שעל המסך וחזרה לצפייה בטלוויזיה מכל תפריט.

SIMPLINK צפייה ברשימת התקני AV המחוברים לטלוויזיה. בלחיצה על לחצן זה, תפריט Simplink מוצג במסך. (ראה עמ' 48)

לחצני החצים מאפשרים ניווט בתפריטי המסך וכיוון של הגדרות המערכת (מעלה/מטה /שמאל/ימין) בהתאם להעדפותיכם.

OK אישור הבחירה או הצגת המצב הנוכחי.

תפריט שליטה בתפריט SIMPLINK או בתפריט USB.
 לחצני בקרה SIMPLINK/USB

התקנת סוללות



- פתחו את מכסה תא הסוללות בצדו האחורי של השלט הרחוק והתקינו את הסוללות תוך התאמת הקוטביות (+ עם +, - עם -).
- התקינו שתי סוללות 1.5V מסוג AAA. אין לערבב בין סוללות חדשות לסוללות ישנות או משומשות.
- סגרו את המכסה.
- להוצאת הסוללות, חזרו על תהליך ההתקנה בסדר הפוך.

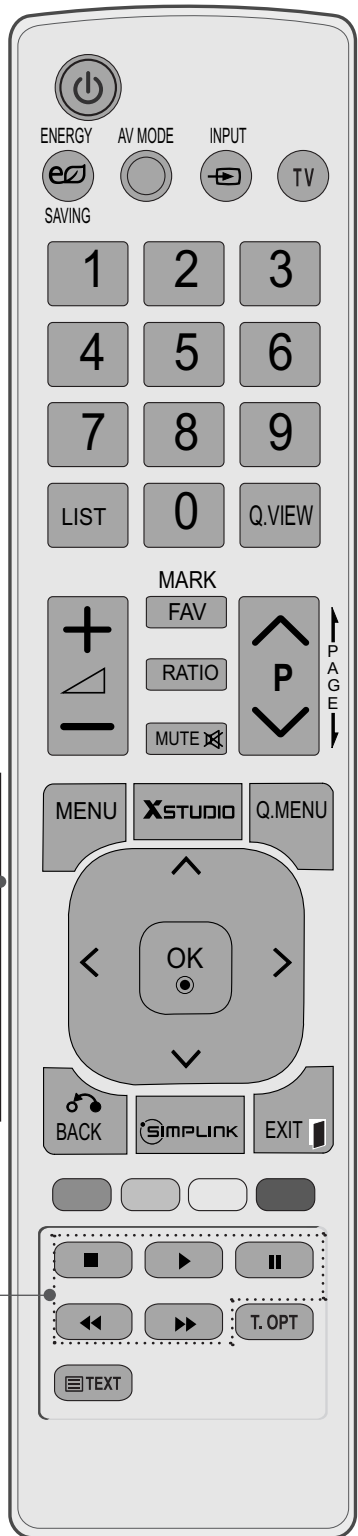

צפייה בטלוויזיה / בחירת ערוצים

הפעלת הטלוויזיה

- כאשר הטלוויזיה מופעלת, ניתן להשתמש בתכונות שלה.

- 1 ראשית, חברו את כבל המתח כהלכה.
בשלב זה, הטלוויזיה עוברת למצב המתנה.
- 2 כדי להפעיל את הטלוויזיה ממצב המתנה, לחצו על הלחצן $\text{P} \wedge \vee$ או $\text{P} \blacktriangledown$ (או $\text{P} \blacktriangle$) על הטלוויזיה, או לחצו על לחצן ההפעלה, הלחצן **INPUT**, הלחצן $\text{P} \wedge \vee$ או לחצן **מספר** בשלט, והטלוויזיה תופעל.

הגדרת אתחול

אם ה-OSD (תצוגת המסך) מופיע על המסך לאחר הפעלת הטלוויזיה, ניתן לכוון את ההגדרות **Language** (שפה), **Mode Setting** (הגדרת מצב) ו-**Auto Tuning** (כיוון אוטומטי).

הערות:

- א. אם תסגרו מבלי להשלים את ההגדרות ההתחלתיות, התפריט **Initial Setting** (הגדרות התחלתיות) יוצג שוב.
- ב. מצב "Store Demo" (הדגמה בחנות) מיועד לתצוגה בחנות בלבד ולא לשימוש כללי של הלקוחות.
- ג. מצב "Home Use" (שימוש ביתי) מהווה הגדרה אופטימלית לסביבה ביתית ומצב ברירת מחדל של הטלוויזיה.
- ד. מצב "Store Demo" (הדגמה בחנות) מהווה הגדרה אופטימלית לחנויות. אם המשתמש משנה את נתוני איכות התמונה, מצב "Store Demo" (הדגמה בחנות) משחזר את איכות התמונה שהוגדרה על-ידי היצרן לאחר פרק זמן מסוים.
- ה. ניתן לשנות את המצב (Store Demo, Home Use) על-ידי בחירה ב-**Mode Setting** (הגדרת מצב) בתפריט **Option** (אפשרויות).

בחירת ערוצים

- 1 לחצו על הלחצן $\text{P} \wedge \vee$ או על לחצני הספרות כדי לבחור מספר ערוץ.

כיוון עוצמת הקול

- 1 לחצו על הלחצן \blacktriangle + או - כדי לכוון את עוצמת הקול.

אם ברצונכם להשתיק את הקול, לחצו על לחצן **MUTE** (השתקת קול).

באפשרותכם לבטל פונקציה זו על-ידי לחיצה על לחצן **MUTE** (השתקת קול), \blacktriangle + או -, או לחצן מצב **AV**.

תפריט מהיר

תצוגת ה-OSD (תצוגת המסך) של הטלוויזיה שלכם עשויה להיות שונה מהמוצג בחוברת זו.
Q.Menu (תפריט מהיר) הנו תפריט תכונות שהמשתמשים עשויים להשתמש בהן לעיתים קרובות.

- **Aspect Ratio**: בחירת פורמט התמונה הרצוי. להגדרות הזום, בחרו באפשרות 16:9, Original (מקורי), 4:3, 14:9, Cinema Zoom and Zoom בתפריט Ratio. לאחר השלמת הגדרת הזום, התצוגה תחזור לתפריט Q.Menu.
- **Clear Voice II**: על-ידי הבחנה בין טווח הקולות האנושיים לבין קולות אחרים, תכונה זו תסייע למשתמשים בשמיעה טובה יותר של קולות אנושיים.
- **Picture Mode**: בחירת מצב התמונה הרצוי.
- **Sound Mode**: תכונה לכיוון אוטומטי של שילוב הקול המתאים ביותר לתמונה הנצפית. בחירת מצב הקול הרצוי.
- **AUDIO**: בחירת יציאת הקול.
- **Sleep Timer**: כיוון טיימר הכיבוי.
- **Favourite**: בחירה בערוץ מועדף.
- **Energy Saving** : בחירה במצב חיסכון בחשמל. (19/22/26/32LD33* בלבד)
- **USB Device**: בחרו באפשרות "Eject" על מנת לנתק התקן USB (למעט 19/22/26/32LD33*)

בלבד 19/22/26/32LD33*

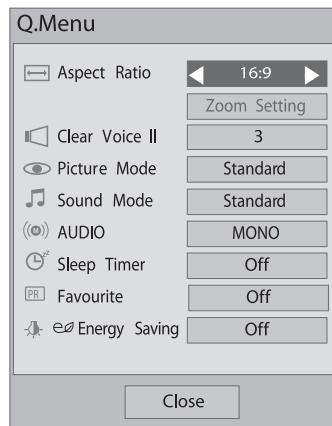

למעט 19/22/26/32LD33*

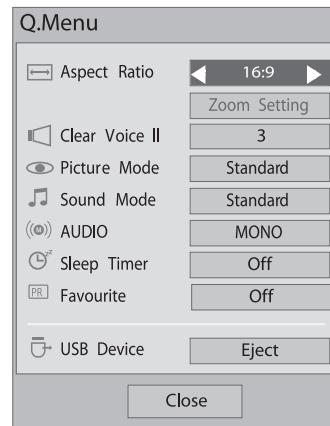

- 1 : הציגו כל תפריט.
- 2 : בחרו את המקור הרצוי.
- 3 : לחצו על הלחצן Q.MENU (תפריט מהיר) כדי לחזור לצפייה בטלוויזיה.

צפייה בטלוויזיה / בחירת ערוצים

בחירה וכיוון של תפריטי מסך

■ האיור המוצג להלן עשוי להיות שונה ממראה הטלוויזיה שלכם.
 תצוגת ה-OSD (תצוגת המסך) של הטלוויזיה שלכם עשויה להיות שונה מהמוצג בחוברת זו.

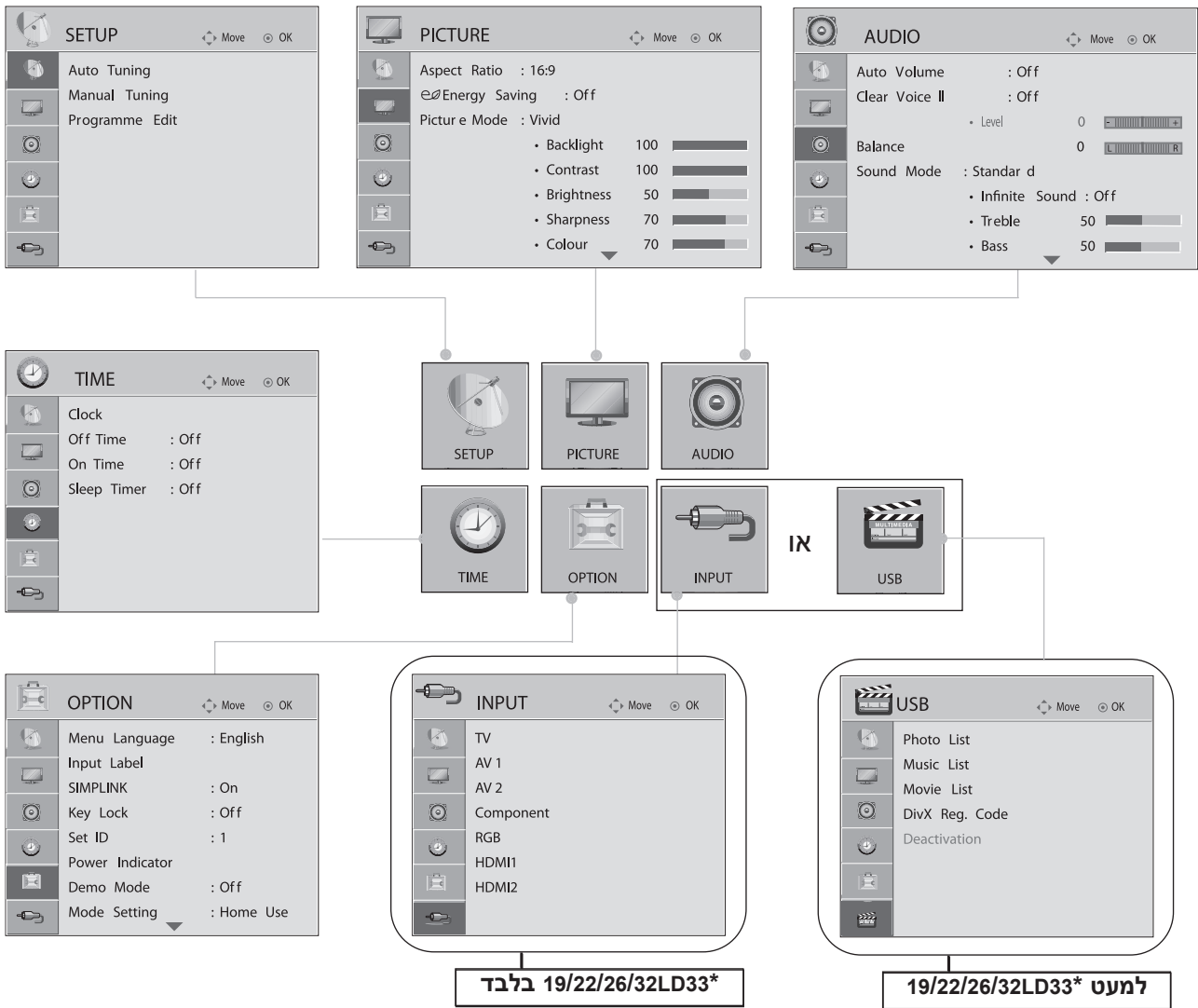

צפייה בטלוויזיה / בחירת ערוצים

1. הציגו כל תפריט.



2. בחרו פריט מהתפריט.

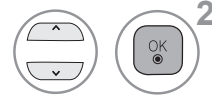

3. עברו לתפריט המוקפץ.



- לחצו על הלחצן **MENU/EXIT** (תפריט/יציאה) כדי לחזור לצפייה בטלוויזיה.
- לחצו על הלחצן **BACK** (חזרה) למעבר למסך התפריט הקודם.

כיוון ערוצים אוטומטי

השתמשו באפשרות זו כדי למצוא את כל הערוצים הזמינים ולאחסן אותם באופן אוטומטי.

בעת הפעלת כיוון ערוצים אוטומטי, כל מידע השירות שאוחסן בעבר יימחק.



- אם ברצונכם להמשיך עם הכיוון האוטומטי, בחרו **Yes** (כן) באמצעות הלחצן **>**. לאחר מכן, לחצו על הלחצן **OK** (אישור). אחרת, בחרו **No** (לא).

1 בחרו בתפריט **SETUP** (הגדרות).

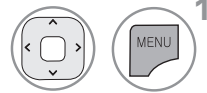

2 בחרו באפשרות **Auto Tuning** (כיוון ערוצים אוטומטי).



3 בחרו באפשרות **Yes** (כן).

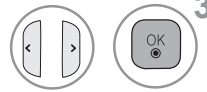

4 הפעילו את **Auto Tuning** (כיוון ערוצים אוטומטי).



- לחצו על הלחצן **MENU/EXIT** (תפריט/יציאה) כדי לחזור לצפייה בטלוויזיה.
- לחצו על הלחצן **BACK** (חזרה) למעבר למסך התפריט הקודם.

צפייה בטלוויזיה / בחירת ערוצים

כיוון ערוצים ידני

Manual Tuning (כיוון ידני) מאפשר כיוון ידני וסידור של התחנות בסדר הרצוי לכם.

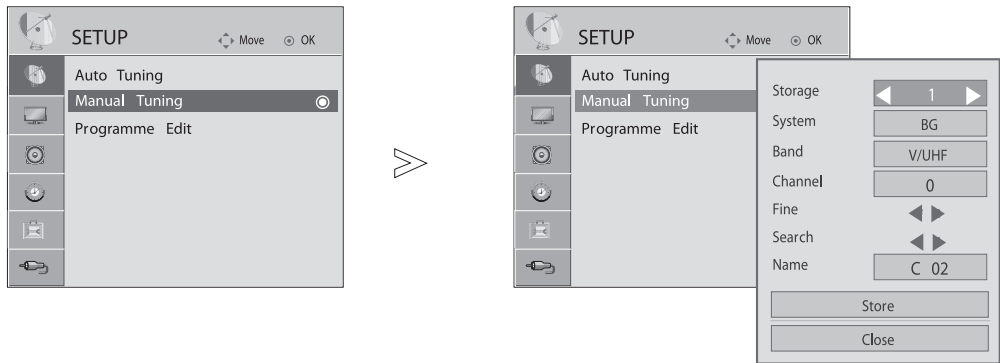

5. בחרו **V/UHF** או **Cable** (כבל).
6. בחרו את מספר הערוץ הרצוי. או
7. התחילו חיפוש.
8. בחרו **Store** (שמירה).
- 9.

1. בחרו בתפריט **SETUP** (הגדרות).
2. בחרו באפשרות **Manual Tuning** (כיוון ידני).
3. בחרו את מספר הערוץ הרצוי. או
4. בחרו מערכת טלוויזיה.

- לחצו על הלחצן **MENU/EXIT** (תפריט/יציאה) כדי לחזור לצפייה בטלוויזיה.
- לחצו על הלחצן **BACK** (חזרה) למעבר למסך התפריט הקודם.

- **BG** : PAL B/G , SECAM B/G (אסיה / ניו זילנד / המזרח התיכון / אפריקה)
- **I** : PAL I / O (הונג קונג / דרום אפריקה)
- **DK** : PAL D/K , SECAM D/K (סין / אפריקה)
- **M** : פיליפינים
- לאחסון ערוץ נוסף, חזרו על שלבים 3 עד 9.

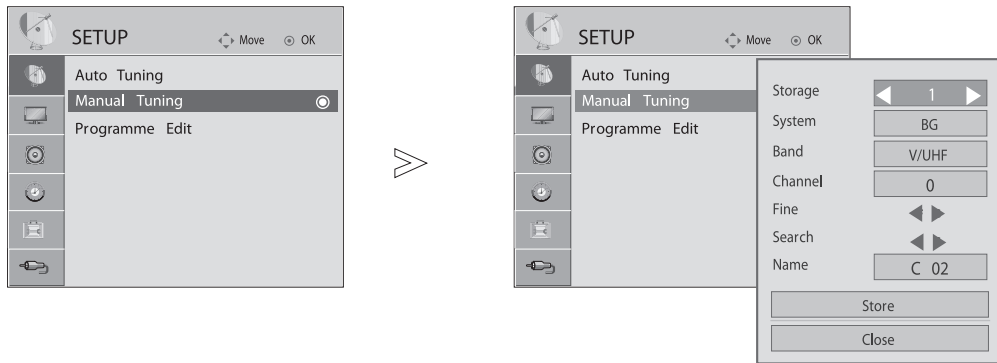

■ הקצאת שם תחנה

ניתן להקצות שם תחנה בעל חמישה תווים לכל מספר ערוץ.

- 4 בחרו את המיקום ובחרו את התו השני, וכן הלאה. ניתן לבחור כל אות בין Z ל-A, מספר בין 0 ל-9, +/- ורווח.
- 5 בחרו Store (שמירה).
- 6

- 1 בחרו בתפריט SETUP (הגדרות).
- 2 בחרו באפשרות Manual Tuning (כיוון ידני).
- 3 בחרו Name (שם).

■ כיוון

בדרך כלל, פעולת הכיוון נחוצה רק כאשר הקליטה ירודה.

- 4 בצעו כיוון עד שתגיעו לתמונה ולשמע הטובים ביותר.
- 5 בחרו Store (שמירה).
- 6

- 1 בחרו בתפריט SETUP (הגדרות).
- 2 בחרו באפשרות Manual Tuning (כיוון ידני).
- 3 בחרו Fine.

- לחצו על הלחצן MENU/EXIT (תפריט/יציאה) כדי לחזור לצפייה בטלוויזיה.
- לחצו על הלחצן BACK (חזרה) למעבר למסך התפריט הקודם.

צפייה בטלוויזיה / בחירת ערוצים

עריכת ערוצים

כאשר בחרתם לדלג על מספר ערוץ מסוים, משמעות הדבר היא שלא תוכלו לבחור בו באמצעות הלחצן P ^ v במהלך צפייה בטלוויזיה.

אם ברצונכם לבחור בערוץ שבעבר בחרתם לדלג עליו, הזינו ישירות את מספר הערוץ בעזרת לחצני הספרות או בחרו בו בתפריט עריכת הערוצים.

פונקציה זו מאפשרת דילוג על התוכניות שנשמרו.

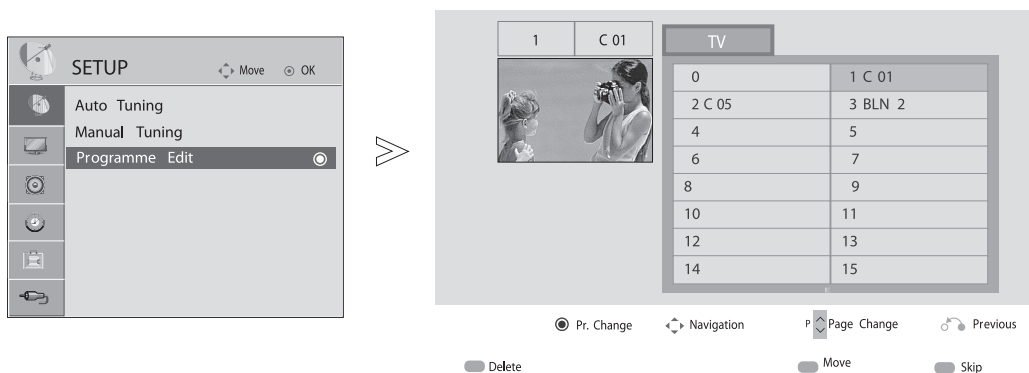

1. בחרו בתפריט **SETUP** (הגדרות).

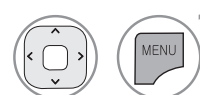

2. בחרו **Programme Edit** (עריכת ערוצים).



3. היכנסו ל-**Programme Edit** (עריכת ערוצים).



4. בחרו ערוץ שברצונכם לשמור אותו או לדלג עליו.



- לחצו על הלחצן **MENU/EXIT** (תפריט/יציאה) כדי לחזור לצפייה בטלוויזיה.
- לחצו על הלחצן **BACK** (חזרה) למעבר למסך התפריט הקודם.

פונקציה זו מאפשרת מחיקה של תוכניות שנשמרו או דילוג עליהם. כמו כן, ניתן להזיז חלק מהערוצים ולהשתמש במספרי ערוצים אחרים.

■ מחיקת ערוץ

- הערוץ שבחרתם יימחק. כל הערוצים שאחריו יעברו מיקום אחד כלפי מעלה.

1 בחרו מספר ערוץ למחיקה.



2 הפכו את מספר הערוץ שנמחק לאדום.



3 שחררו את הערוץ שנמחק.



■ העברת ערוץ

1 בחרו את מספר הערוץ שברצונכם להעביר.



2 הפכו את מספר הערוץ שברצונכם להעביר לצהוב.



3 שחררו את הערוץ שברצונכם להעביר.



■ דילוג על מספר ערוץ

1 בחרו מספר ערוץ שברצונכם לדלג עליו.



2 הפכו את מספר הערוץ שברצונכם לדלג עליו לכחול.



3 שחררו את הערוץ שברצונכם לדלג עליו.

- כאשר אתם בוחרים לדלג על מספר ערוץ מסוים, משמעות הדבר היא שלא תוכלו לבחור בו באמצעות הלחצן $\wedge \vee$ P במהלך הצפייה בטלוויזיה.
- אם ברצונכם לבחור בערוץ שבעבר בחרתם לדלג עליו, הזינו ישירות את מספר הערוץ בעזרת לחצני הספרות או בחרו בו בתפריט עריכת הערוצים.

צפייה בטלוויזיה / בחירת ערוצים

בחירת רשימת הערוצים

ניתן לבדוק אילו ערוצים שמורים בזיכרון על-ידי הצגת רשימת הערוצים.

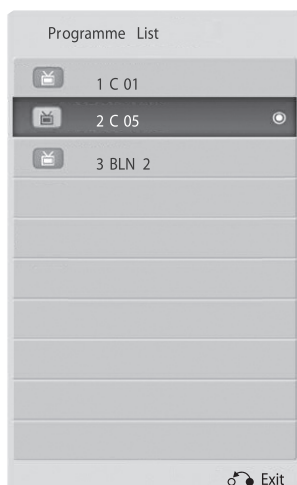

■ הצגת רשימת הערוצים

הציגו את רשימת הערוצים.



- ייתכן שתראו מספר ערוצים המופיעים בכחול. ערוצים אלה הוגדרו לדילוג על ידי תכנות אוטומטי או במצב עריכת הערוצים.
- מספר ערוצים המוצגים עם מספר ערוץ המופיע ברשימת הערוצים מציינים שלא הוקצה שם לערוצים אלו.

■ בחירת ערוץ מתוך רשימת הערוצים

בחרו ערוץ.



עברו למספר הערוץ שנבחר.



■ דפדוף ברשימת הערוצים

לדפדוף בדפים.



לחזרה לצפייה רגילה בטלוויזיה.



הגדרת ערוץ מועדף

בחירת ערוצים מועדפים

ערוצים מועדפים הינה תכונה נוחה המאפשרת לכם לסרוק במהירות ערוצים לבחירתכם ללא צורך להמתין עד שהטלוויזיה תסרוק את כל שאר הערוצים שנמצאים ביניהם. כדי להגיע לערוץ מועדף, לחצו שוב ושוב על הלחצן FAV (מועדף).

בלבד 19/22/26/32LD33*

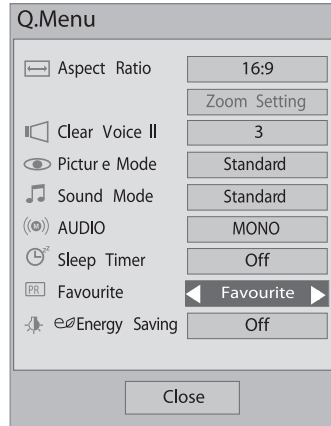

למעט 19/22/26/32LD33*

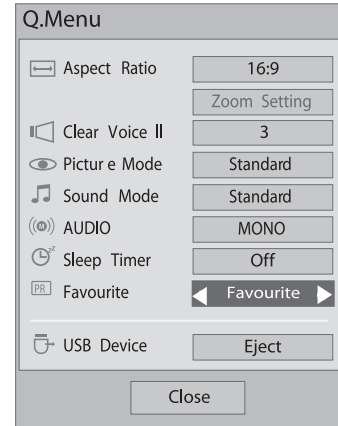

3
בחרו Favourite (מועדף).

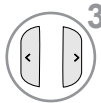

1
או בחרו את הערוץ הרצוי.

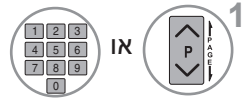

4
לחזרה לצפייה בטלוויזיה.



2
בחרו Favourite (מועדף).

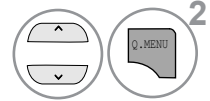

• פעולה זו תוסיף באופן אוטומטי את הערוץ שבחרתם לרשימת הערוצים המועדפים.

הצגת רשימת הערוצים המועדפים

1
להצגת רשימת הערוצים המועדפים.



צפייה בטלוויזיה / בחירת ערוצים

רשימת כניסות

■ האיור המוצג להלן עשוי להיות שונה ממראה הטלוויזיה שלכם.

בחרו את מקור הכניסה.

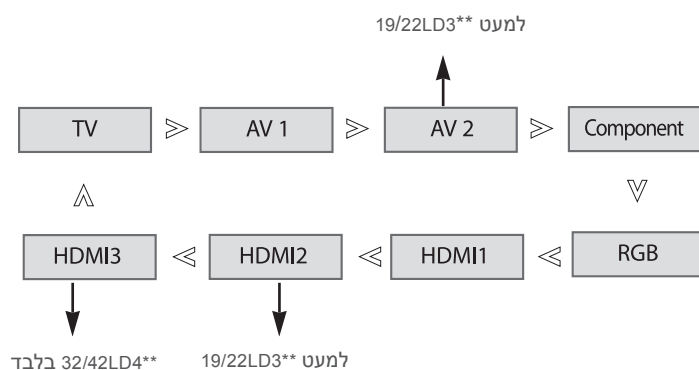
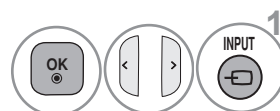

- **TV** : בחרו באפשרות זו בעת צפייה בטלוויזיה.
- **AV** : בחרו באפשרות זו בעת צפייה במכשיר וידאו או בציוד חיצוני.
- **Component** : בחרו באפשרות זו בעת שימוש ב-DVD או בממיר דיגיטלי, בהתאם לסוג המחבר.
- **RGB** : בחרו באפשרות זו בעת שימוש במחשב, בהתאם לסוג המחבר.
- **HDMI** : בחרו באפשרות זו בעת שימוש ב-DVD או בממיר דיגיטלי, בהתאם לסוג המחבר.

תווית כניסה

בחירת תווית עבור כל מקור כניסה.

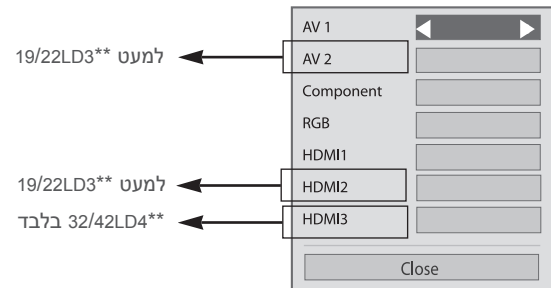
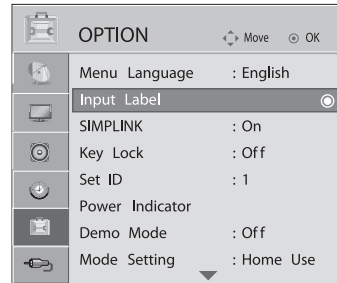
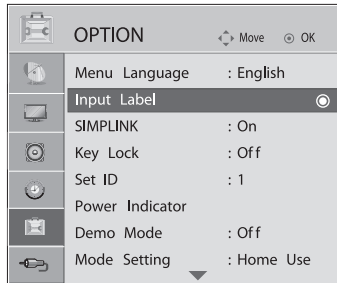

1. בחרו בתפריט **OPTION** (אפשרויות).

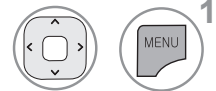

2. בחרו באפשרות **Input Label** (תווית כניסה).



3. בחרו את המקור הרצוי.



4. בחרו את התווית.



- לחצו על הלחצן **MENU/EXIT** (תפריט/יציאה) כדי לחזור לצפייה בטלוויזיה.
- לחצו על הלחצן **BACK** (חזרה) למעבר למסך התפריט הקודם.

צפייה בטלוויזיה / בחירת ערוצים



פונקציה זו פועלת רק עם התקנים אשר מוטבע עליהם הסמל SIMPLINK.
בדקו אם קיים על ההתקן הסמל SIMPLINK.

ייתכן שמכשיר זה לא יפעל בצורה תקינה כשמשמשים בו עם מכשירים אחרים המצוידים בפונקציית HDMI-CEC. אפשרות זו מאפשרת לכם בקרה ושליטה בהתקני AV אחרים המחוברים למסך דרך כבל HDMI ללא צורך בכבלים נוספים או בהגדרות נוספות.

אם אינכם מעוניינים בתפריט SIMPLINK, בחרו באפשרות "Off" (כבוי).

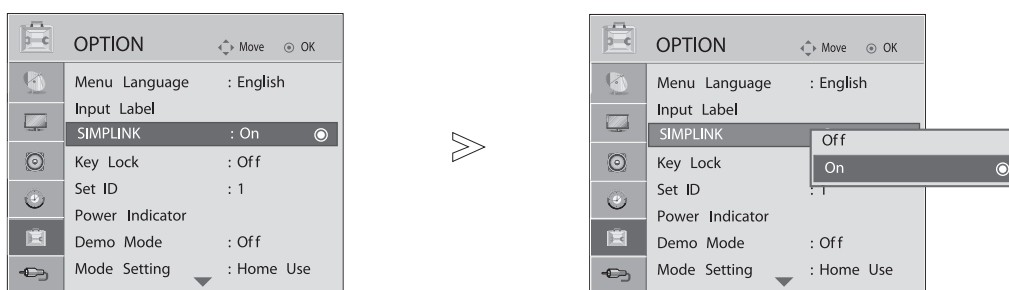

1. בחרו בתפריט **OPTION** (אפשרויות).

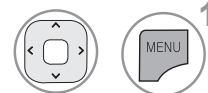

2. בחרו באפשרות **SIMPLINK**.



3. בחרו באפשרות **On** (מופעל) או **Off** (מושבת).



4. לשמירה.

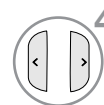

- לחצו על הלחצן **MENU/EXIT** (תפריט/יציאה) כדי לחזור לצפייה בטלוויזיה.
- לחצו על הלחצן **BACK** (חזרה) למעבר למסך התפריט הקודם.

⚠ הערות

- ◀ חברו את מחבר HDMI IN או HDMI/DVI IN שבטלוויזיה למחבר האחורי או למחבר הצדי (מחבר HDMI) שבהתקן ה-SIMPLINK באמצעות כבל HDMI.
- ◀ בעת החלפת מקור הכניסה באמצעות הלחצן **INPUT** (כניסה) שבשלט רחוק, תוכלו לעצור את פעולת ההתקן הנשלט באמצעות SIMPLINK.
- ◀ בזמן שהמכשיר מחובר לקולנוע ביתי עם SIMPLINK, כווננו את היציאה המשתנה וכבו את רמקולי הטלוויזיה על מנת להפעיל את רמקולי הקולנוע הביתי. בשלב זה, עוצמת הקול המרבית של רמקולי הקולנוע הביתי מכוונים לעוצמת הקול של הטלוויזיה (**32LD4 בלבד).

פונקציות של Simplink

Disc playback (הפעלת תקליטור)

ניתן לשלוט בהתקני AV מחוברים על-ידי לחיצה על הלחצנים **^ > < , II , > , << - >>**.
Direct Play (צפייה ישירה)

לאחר חיבור התקני AV לטלוויזיה, ניתן לשלוט בהתקנים ישירות ולהפעיל מדיה ללא הגדרות נוספות.
Select AV device (בחירת התקן AV)

מאפשר בחירה של אחד מהתקני ה-AV המחוברים לטלוויזיה והפעלה שלו.
Power off all devices (כיבוי כל ההתקנים)

בעת כיבוי הטלוויזיה, כל ההתקנים המחוברים לה ייכבו.
Switch audio-out (מעבר בין יציאות שמע)

מציע דרך קלה למעבר בין יציאות שמע.
Sync Power on (סינכרון הפעלה)

בזמן שצויד עם פונקציית Simplink המחובר למחבר HDMI מתחיל לפעול, הטלוויזיה תחל לפעול באופן אוטומטי.
 * מכשיר המחובר לטלוויזיה דרך כבל HDMI אך אינו תומך ב-SIMPLINK, אינו מספק פונקציה זו.
 הערה: להפעלת SIMPLINK, עליכם להשתמש בכבל HDMI מגרסה 1.3 ומעלה עם פונקציית *CEC.
 (*CEC: Consumer Electronics Control - בקרת ציוד אלקטרוני צרכני).

תפריט SIMPLINK

לחצו על הלחצנים **^ > <** ולאחר מכן על הלחצן **OK** כדי לבחור את המקור הרצוי של SIMPLINK.

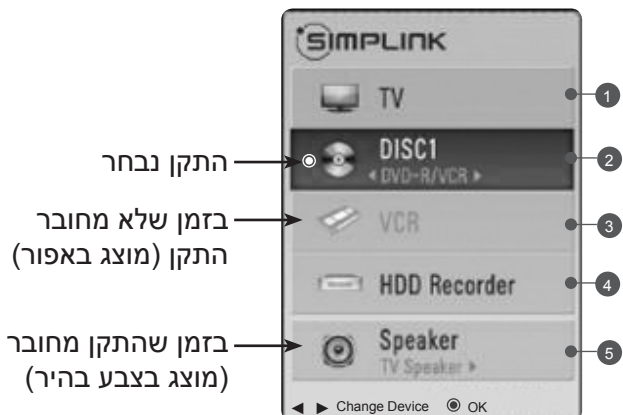

1 **TV viewing** (צפייה בטלוויזיה): מעבר לערוץ הטלוויזיה הקודם ללא תלות במצב הנוכחי.

2 **Disc playback** (הפעלת תקליטור): בחירה והפעלה של תקליטורים מחוברים.

כאשר מספר תקליטורים זמינים, כותרות התקליטורים מוצגות לנוחותכם ברציפות בחלק התחתון של המסך.

3 **VCR playback** (הפעלת מכשיר וידאו): הפעלה ושליטה במכשיר וידאו המחובר למכשיר.

4 **HDD Recordings playback** (צפייה בהקלטות בכונן הקשיח): שליטה בהקלטות שנשמרו בכונן הקשיח.

5 **Audio Out to Home theater/Audio Out to TV**: בחירה בקולנוע ביתי או ברמקול של הטלוויזיה ליציאת האודיו.

צפייה בטלוויזיה / בחירת ערוצים

נעילת לחצנים

ניתן להגדיר את הטלוויזיה כך שהשליטה עליה תתבצע באמצעות השלט הרחוק. ניתן להשתמש בתכונה זו כדי למנוע צפייה לא מאושרת.

טלוויזיה זו מתוכנתת כך שתזכור את האפשרות האחרונה שהוגדרה גם לאחר כיבוי הטלוויזיה.

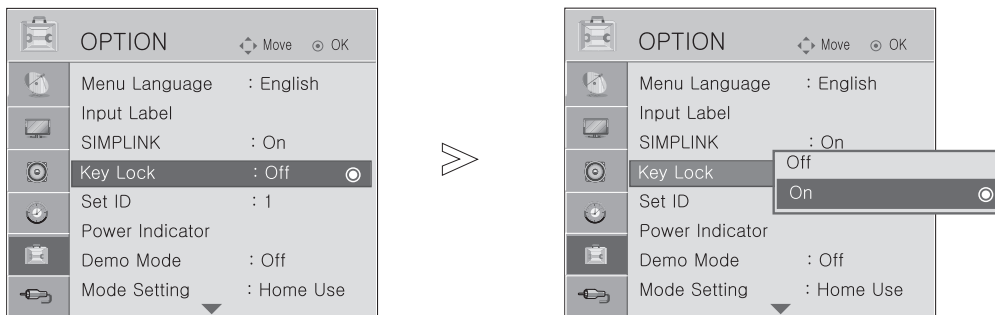

- במצב **Key Lock ON** (נעילת לחצנים מופעלת), אם המכשיר כבוי, לחצו על הלחצן **INPUT**, **POWER**, **P▲** או **P▼** (או **P^v**) שבטלוויזיה או על הלחצן **INPUT**, **POWER**, **P^v** או **P^v** של הלחצן שבשלט רחוק על מנת להדליק את הטלוויזיה.
- במצב **Key Lock On** (נעילת לחצנים מופעלת), ההודעה "**Key Lock On**" מופיעה על המסך כאשר לוחצים על לחצן כלשהו בלוח הקדמי בזמן הצפייה בטלוויזיה.

1 בתפריט **OPTION** (אפשרויות).

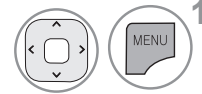

2 בחרו באפשרות **Key Lock** (נעילת לחצנים).

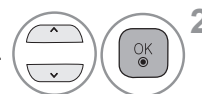

3 באפשרות **On** (מופעל) או **Off** (כבוי).

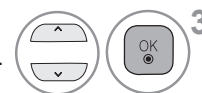

4 לשמירה.



- לחצו על הלחצן **MENU/EXIT** (תפריט/יציאה) כדי לחזור לצפייה בטלוויזיה.
- לחצו על הלחצן **BACK** (חזרה) למעבר למסך התפריט הקודם.

אתחול (איפוס להגדרות היצרן המקוריות)

משמש לאיפוס מהיר של כל אפשרויות התפריט לערכי ברירת המחדל שלהן שנקבעו מראש על-ידי היצרן. פונקציה זו מוחקת את כל ערוצי הטלוויזיה.

כאשר תהליך האיפוס להגדרות היצרן הושלם, יש להפעיל מחדש את הגדרת האתחול.

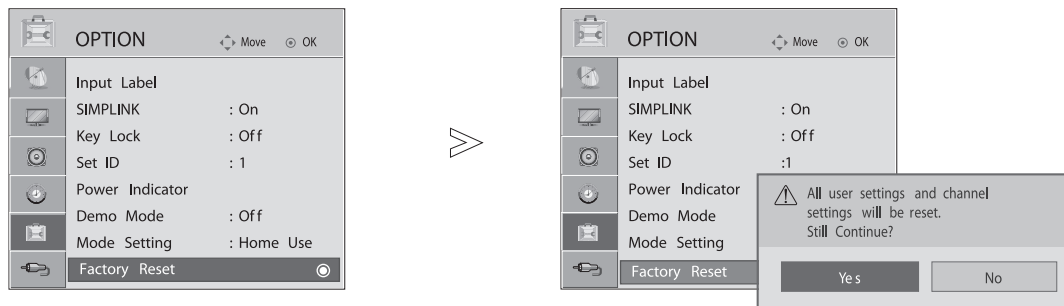

1 בחרו בתפריט **OPTION** (אפשרויות).

2 בחרו באפשרות **Factory Reset** (איפוס להגדרות היצרן).

3 בחרו באפשרות **Yes** (כן).

4 הפעילו את **Factory Reset** (איפוס להגדרות היצרן).

- לחצו על הלחצן **MENU/EXIT** (תפריט/יציאה) כדי לחזור לצפייה בטלוויזיה.
- לחצו על הלחצן **BACK** (חזרה) למעבר למסך התפריט הקודם.

צפייה בטלוויזיה / בחירת ערוצים

מצב AV

באפשרותכם לבחור בתמונה ובצליל האופטימליים בזמן חיבור התקני AV לכניסה חיצונית.

ביטול מצב AV.	Off (כבוי)
ייעול הווידיאו והאודיו עבור צפייה בסרטים.	Cinema (קולנוע)
ייעול הווידיאו והאודיו עבור צפייה באירועי ספורט.	Sport (ספורט)
ייעול הווידיאו והאודיו עבור משחקים.	Game (משחק)

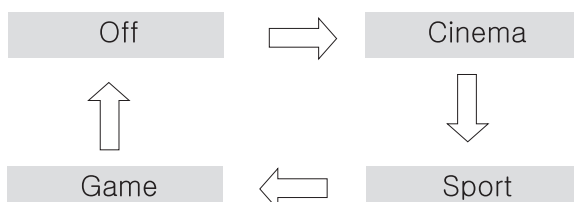

לחצו על הלחצן **AV MODE** (מצב AV) שוב ושוב לבחירת המקור הרצוי.

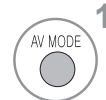

- אם בחרתם במצב AV באפשרות Cinema, מצב Cinema ייבחר גם עבור Picture Mode (מצב התמונה) וגם עבור Sound Mode (מצב הצליל) בתפריט Picture (התמונה) ובתפריט AUDIO (שמע) בהתאמה.
- אם בחרתם במצב AV באפשרות "Off", התמונה והצליל שכיוונתם מראש ייבחרו.

- לחצו על הלחצן **BACK** (חזרה) כדי לחזור לצפייה בטלוויזיה.

שימוש בהתקן USB

בעת חיבור התקן ה-USB

◀ לא ניתן להשתמש בפונקציית ה-USB בדגמים *19/22/26/32LD33.

בעת חיבור התקן USB, תפריט מוקפץ זה מוצג באופן אוטומטי. "POP UP MENU" (התפריט המוקפץ) לא יוצג בזמן שתפריט ה-OSD פועל או בזמן שאוזניות Bluetooth מחוברות למכשיר. בהתקן USB, אין באפשרותכם להוסיף תיקיה חדשה או למחוק את התיקייה הקיימת. ■ האיור המוצג להלן עשוי להיות שונה ממראה הטלוויזיה שלכם.

• טלוויזיה זו תומכת ב-JPEG, MP3 ו-SD DivX.

בזמן הוצאת התקן ה-USB
בחרו בתפריט הוצאת ה-USB לפני הוצאת התקן ה-USB.

בחרו באפשרות Eject (הוצאה).



1



2

1 חברו את התקן ה-USB לשקעי USB IN שבצד הטלוויזיה.

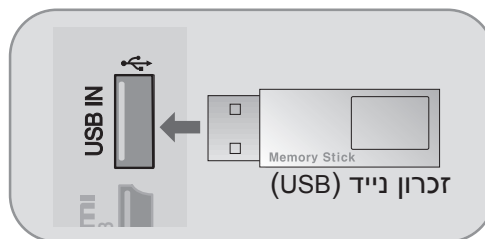

זכרון נייד (USB)



2

בחרו באפשרות PHOTO LIST (רשימת תמונות), MUSIC LIST (רשימת מוזיקה) או MOVIE LIST (רשימת סרטים).

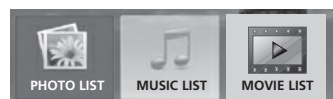

3

אמצעי זהירות בעת השימוש בהתקן USB

- ◀ המכשיר מזהה התקן אחסון מסוג USB בלבד.
- ◀ אם התקן ה-USB מחובר דרך רכזת USB, ההתקן לא יזוהה.
- ◀ ייתכן שהמכשיר לא יזהה התקן USB המשתמש בתוכנית לזיהוי אוטומטי.
- ◀ ייתכן שהמכשיר לא יזהה התקן USB המשתמש במנהל התקן משלו.
- ◀ מהירות הזיהוי של התקן אחסון ה-USB עשויה להשתנות בכל התקן.
- ◀ אין לכבות את מכשיר הטלוויזיה או לנתק את התקן ה-USB כאשר התקן אחסון ה-USB המחובר פעיל. בעת ניתוק או הפרדה פתאומיים של התקן מסוג זה, ייתכן נזק לקבצים המאוחסנים או להתקן אחסון ה-USB.
- ◀ אין לחבר התקן אחסון USB ששונה באופן מלאכותי במחשב. ייתכן שההתקן יגרום למוצר שלא לעבוד כראוי או לא להיות מוצג. זכרו להשתמש תמיד בהתקן USB המכיל קובצי מוזיקה, תמונות או סרטים רגילים.
- ◀ השתמשו אך ורק בהתקן אחסון USB שאותחל במערכת קבצים מסוג FAT16, FAT32, NTFS שסופקה עם מערכת ההפעלה Windows. אם התקן האחסון פורמט כתוכנת שירות מסוג אחר שאינו נתמך על ידי Windows, ייתכן שהמכשיר לא יזהה אותו.
- ◀ נתונים בהתקן אחסון USB לא ניתנים למחיקה במערכת הקבצים NTFS.
- ◀ חברו את החשמל להתקן אחסון USB הדורש אספקת חשמל חיצונית. אם לא תחברו אותו, ייתכן שהמכשיר לא יזהה את ההתקן.
- ◀ חברו את התקן אחסון ה-USB בעזרת הכבל שסופק על-ידי יצרן ה-USB. אם תשתמשו בכבל שלא סופק על-ידי יצרן ה-USB או בכבל ארוך מדי, ייתכן שהמכשיר לא יזהה את ההתקן.
- ◀ התקני USB מסוימים עלולים שלא להיות נתמכים או לא לפעול כראוי.
- ◀ בצעו גיבוי של הקבצים החשובים, כיוון שיייתכן נזק לנתונים בהתקן USB. ניהול נתונים הוא באחריות הלקוח וכתוצאה מכך אין היצרן אחראי על מוצר המכיל נתונים לקויים.
- ◀ ניתן לזהות עד ל-999 קבצים 200 ותיקיות.
- ◀ המידע שבהתקן ה-USB אינו ניתן לסידור מחדש.
- ◀ ניתן לזהות שם קובץ המכיל עד ל-128 אותיות באנגלית.
- ◀ אם ה-USB מחובר במצב המתנה, נפח מסוים בכונן הקשיח ייטען באופן אוטומטי בזמן הפעלת הטלוויזיה.
- ◀ הנפח המומלץ הנו 1TB או פחות עבור כונן קשיח USB חיצוני ו-32GB או פחות עבור התקן זיכרון USB.
- ◀ הטלוויזיה זקוקה לזמן נוסף לאיתור אם גודל האחסון גדול יותר. אם זיכרון ה-USB מחובר במצב המתנה, משך זמן ההפעלה יהיה ארוך יותר מאשר ללא זיכרון.
- ◀ כל התקן עם נפח גדול מהמומלץ עלול לא לפעול כשורה.
- ◀ אם כונן קשיח USB חיצוני עם פונקציית Energy Saving (חסכון בחשמל) לא פועל, כבו את הכונן הקשיח והפעילו אותו שוב על מנת שהוא יפעל בצורה נכונה.
- ◀ בעת השימוש בכונן קשיח מסוג USB באמצעות כבל USB מאריך, חברו מקור מתח חשמלי תומך.

רשימת תמונות

התצוגה שעל-גבי המסך כפי שהיא מוצגת להלן עשויה להיות שונה מהתצוגה על-גבי מסך הטלוויזיה שלכם. התמונות שלהלן מהוות דוגמה שתפקידה לסייע לכם בהפעלת הטלוויזיה.

קובצי תמונות (JPEG*) נתמכים

בסיס: מקסימום 15360 x 8640 מינימום: 64x64

- לא תומך ב-Jpeg מתקדם
- באפשרותכם להפעיל קובצי JPEG בלבד.
- רק סריקה בסיסית נתמכת עבור JPEG (SOF1, SOF0 בלבד).
- קבצים שאינם נתמכים מוצגים במפת סיביות.

רכיבי המסך

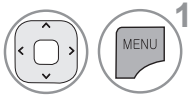
בחרו באפשרות USB.  1

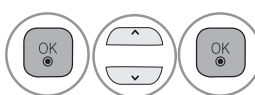
בחרו ב-PHOTO LIST (רשימת תמונות).  2

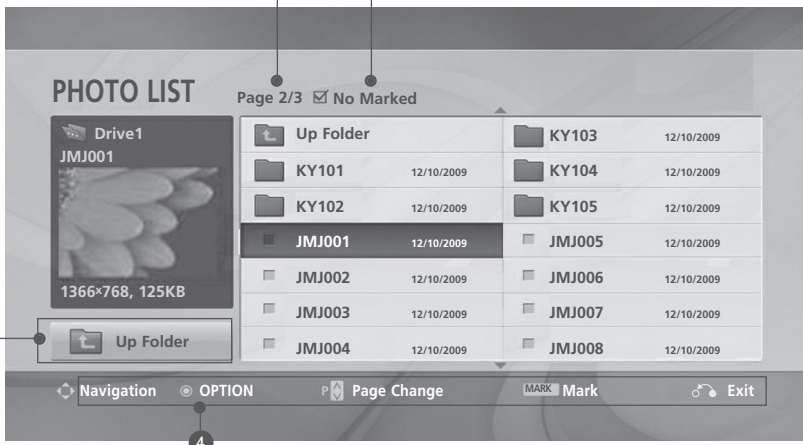

1 מעבר לתיקייה ברמה גבוהה יותר

2 דף נוכחי/סך כל הדפים

3 סך כל התמונות המסומנות

4 לחצנים מתאימים בשלט הרחוק

שימוש בהתקן USB

בחירת תמונות ותפריט מוקפץ

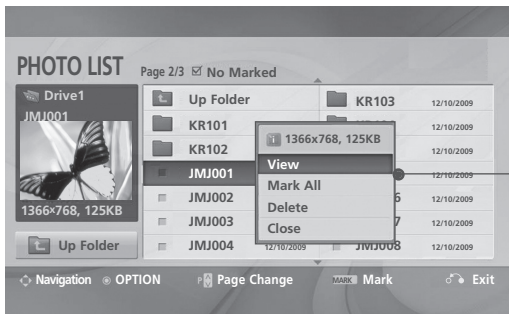
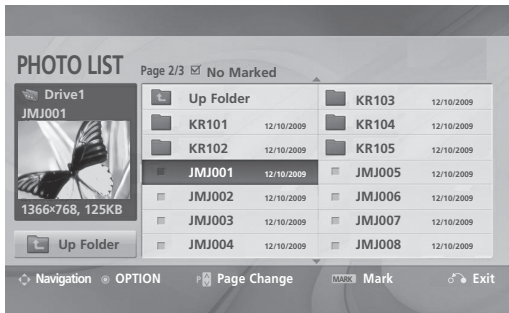

- View: הצגת התפריט שבחרתם.
- Mark All: סימון כל התמונות שבמסך.
- Unmark All: ביטול סימון כל התמונות המסומנות.
- Delete: מחיקת פריט התמונה שבחרתם.
- Close: סגירת התפריט המוקפץ.

- השתמשו בלחצן P/V לניווט בדף התמונות.
- השתמשו בלחצן MARK (סימון) לסימון או לביטול סימון של תמונה. בזמן שתמונה אחת או יותר מסומנות, תוכלו לצפות בתמונות בודדות או במצגת שקופיות של התמונות המסומנות. אם לא מסומנות תמונות כלשהן, תוכלו לצפות בכל התמונות בזו אחר זו או במצגת שקופיות של כל התמונות שבתיקייה.

1 בחרו את תיקיית או כונן היעד.



2 בחרו את התמונות הרצויות.

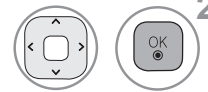

3 הציגו את התפריט המוקפץ.



4 בחרו את התפריט המוקפץ הרצוי.

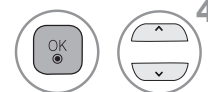

הגדרת התפריט במסך בגודל מלא

באפשרותכם לשנות את ההגדרות כדי להציג תמונות המאוחסנות בהתקן USB על גבי מסך מלא. ניתן לבצע פעולות מפורטות במסך תצוגת תמונות בגודל מלא.

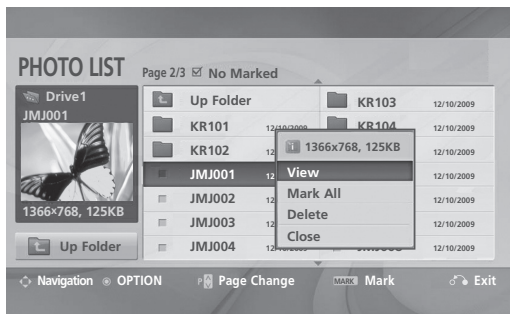
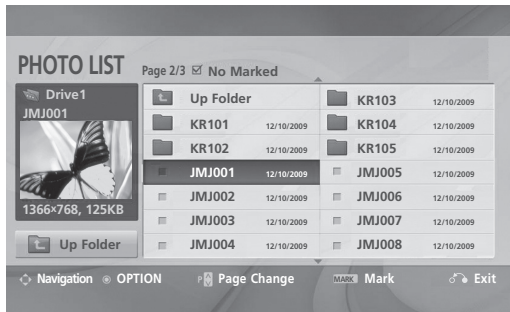

יחס הגודל של התמונה עלול לשנות את גודל התמונה המוצג במסך בגודל מלא. לחצו על הלחצן **BACK** (חזרה) למעבר למסך התפריט הקודם.

1. בחרו את תיקיית או כונן היעד.



2. בחרו את התמונות הרצויות.

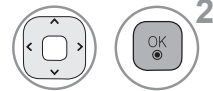

3. הציגו את התפריט המוקפץ.



4. בחרו באפשרות **View** (צפייה).



5. התמונה שבחרתם תוצג בגודל מלא.



6

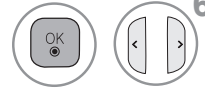

בחרו באפשרות SlideShow (מצגת שקופיות), BGM, (סיבוב), Delete (מחיקה) או Option (הסתר).

- השתמשו בלחצן < > לבחירת התמונה הקודמת או הבאה.
- השתמשו בלחצן < > לבחירת ולשליטה בתפריט במסך מסך מלא.



- ◀ **SlideShow**: אם לא בחרתם תמונה כלשהי, כל התמונות שבתיקייה הנוכחית יוצגו במהלך מצגת השקופיות. אם בחרתם תמונות מסוימות, תמונות אלו יוצגו במצגת השקופיות.
 - כווננו את מרווח הזמן של מצגת השקופיות באמצעות האפשרות **Option**.
- ◀ **BGM**: האזנה למוזיקה בזמן צפייה בתמונות בגודל מלא.
 - כווננו את התקן ה-BGM ואת האלבום שבאפשרות **Option**.
- ◀ **(סיבוב)**: סיבוב תמונות.
 - סיבוב התמונות ב- 90° , 180° , 270° , 360° עם כיוון השעון.
- ◀ **Delete**: מחיקת תמונות.
- ◀ **Option**: הגדירו את הערכים עבור **Slide Speed** (מהירות מצגת) ו-**Music Folder** (תיקיית מוזיקה).
 - השתמשו בלחצנים \wedge , \vee , $\<$, $\>$ ו-**OK** כדי להגדיר ערכים. לאחר מכן עברו אל **OK** והקישו **OK** כדי לשמור את ההגדרות.
 - לא ניתן לשנות את **Music Folder** (תיקיית המוזיקה) בזמן הפעלת BGM.
- ◀ **Hide**: הסתרת התפריט במסך בגודל מלא.
 - כדי לצפות שוב בתפריט במסך בגודל מלא, לחצו על הלחצן **OK** להצגת התפריט.

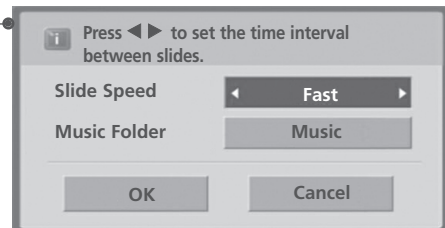

רשימת מוזיקה

קובצי מוזיקה שנרכשו (MP3*) עשויים להכיל מגבלות של זכויות יוצרים. ייתכן שדגם זה לא יתמוך בהשמעת קבצים אלה.
ניתן להשמיע באמצעות המכשיר קובצי מוזיקה הנמצאים בהתקן USB.
התצוגה שעל-גבי המסך כפי שהיא מוצגת להלן עשויה להיות שונה מהתצוגה על-גבי מסך הטלוויזיה שלכם. התמונות שלהלן מהוות דוגמה שתפקידה לסייע לכם בהפעלת הטלוויזיה.

קובצי מוזיקה (MP3*) נתמכים
קצב סיביות: 32 k עד 320 kbps
קצב דגימה MPEG1 שכבה 3: 32 k עד 48 kHz

רכיבי המסך

בחרו באפשרות MUSIC LIST (רשימת מוזיקה).



בחרו באפשרות USB.

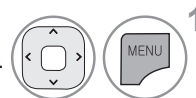

- 1 מעבר לתיקייה ברמה גבוהה יותר
- 2 דף נוכחי/סך הדפים
- 3 סך כל קובצי המוזיקה המסומנים
- 4 לחצנים מתאימים בשלט הרחוק

שימוש בהתקן USB

בחירת מוזיקה ותפריט מוקפץ

כפי שמוצג, בכל דף מוצגות עד 6 קבצי מוזיקה.

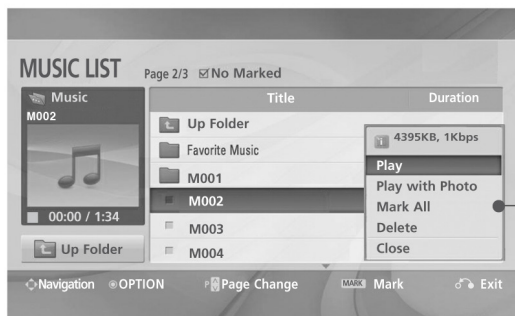
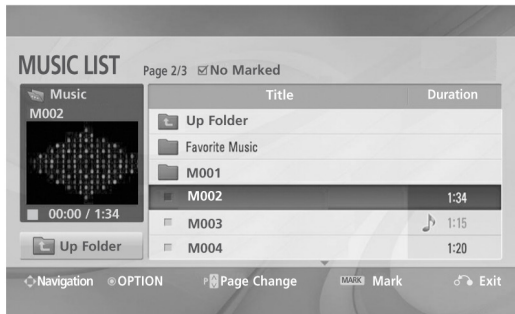

- ◀ **Play** (במהלך עצירה): להשמעת כותרות המוזיקה שבחרתם. לאחר סיום השמעת כותרת מוזיקה, תושמע כותרת המוזיקה הבאה. אם לא בחרתם כותרות מוזיקה להשמעה, תושמע כותרת המוזיקה הבאה בתיקייה הנוכחית.
- ◀ **Play Marked**: השמעת כותרות המוזיקה שבחרתם. לאחר סיום השמעת כותרת מוזיקה, תושמע כותרת המוזיקה הבאה.
- ◀ **Stop Play** (במהלך השמעה): עצירת השמעת כותרות המוזיקה.
- ◀ **Play with Photo**: התחלת השמעת כותרות המוזיקה שבחרתם, ולאחר מכן מעבר לרשימת התמונות.
- ◀ **Mark All**: סימון כל כותרות המוזיקה שבמסך.
- ◀ **Unmark All**: ביטול סימון כל כותרות המוזיקה המסומנות.
- ◀ **Delete**: מחיקת פריטי כותרות המוזיקה שבחרתם.
- ◀ **Close**: סגירת התפריט המוקפץ.

1 בחרו את תיקיית או כונן היעד.



2 בחרו את כותרות המוזיקה הרצויות.

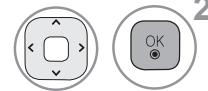

3 הציגו את התפריט המוקפץ.



4 בחרו את התפריט המוקפץ הרצוי.

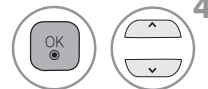

- השתמשו בלחצן P A V לניווט בדף המוזיקה.
- השתמשו בלחצן MARK (סימון) לסימון או לביטול סימון של תמונה. בזמן שתמונה אחת או יותר מסומנות, תוכלו לצפות בתמונות בודדות או במצגת שקופיות של התמונות המסומנות. אם לא מסומנות תמונות כלשהן, תוכלו לצפות בכל התמונות בזו אחר זו או במצגת שקופיות של כל התמונות שבתיקייה.

■ אם לא תלחצו על לחצן כלשהו למשך פרק זמן מסוים במהלך ההשמעה, תיבת המידע של ההשמעה (כמוצג להלן) תצופ כשומר מסך.

■ מהו שומר המסך?
שומר המסך נועד למנוע נזק לפיקסלים של המסך, שעלול להיגרם עקב הימצאות תמונה קבועה על המסך לפרק זמן ממושך.

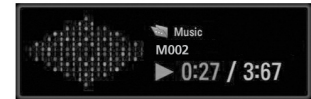

! הערות

- ◀ בעת השמעת מוזיקה, מוצג לפני כותרת קובץ המוזיקה.
- ◀ קובץ מוזיקה פגום או מושחת אינו מושמע אך מציג 00:00 כזמן ההשמעה.
- ◀ קובץ מוזיקה שהורד משירות הורדות בתשלום עם הגנת זכויות יוצרים אינו מוצג, אך מציג פרטים לא רלוונטיים בשעון ההשמעה.
- ◀ אם תלחצו על הלחצנים OK או ■, שומר המסך נעצר.
- ◀ טלוויזיה זו אינה יכולה להציג קובצי מוזיקה עם פחות מ-32 קילובייט.
- ◀ הלחצנים (▶) PLAY, (||) Pause, ■, (▶▶), ◀◀, שבשלט רחוק גם כן זמינים במצב זה.
- ◀ תוכלו להשתמש בלחצן ▶▶ לבחירת המוזיקה הבאה ובלחצן ◀◀ לבחירת המוזיקה הקודמת.

שימוש בהתקן USB

רשימת סרטים

רשימת הסרטים מופעלת בעת זיהוי התקן USB. הרשימה משמשת בעת הפעלת קובצי סרטים בטלוויזיה. הרשימה מאפשרת את הצגת הסרטים בתיקיית ה-USB ותומכת בהפעלתם. הרשימה מאפשרת את הצגת כל הסרטים בתיקייה וכל קובץ רצוי אחר. לא ניתן לבצע עריכה כגון מחיקה או הוספה. זוהי רשימת סרטים המציגה פרטים אודות התיקייה ואודות קובצי DivX. קיימת תמיכה מקסימום ארבעה כוננים.

- קובצי סרטים (*.avi/*Divx) נתמכים
פורמט וידאו: MPEG1, MPEG2, MPEG4 (לא תומך ב-MPEG4 גרסה 2 או 3), DivX 3.xx, DivX 4.xx, DivX 5.xx
DivX VOD (DRM), Xvid, DivX 6.xx (צפייה)
פורמט אודיו: Mpeg, mp3, PCM, Dolby Digital, AC3
תדר דגימה: 32k עד 48 kHz
קצב ביטים: 32k עד 320 kbps
פורמט כתוביות: *.srt/*smi (MicroDVD, SubViewer 2.0)/*.txt/*ssa/*ass/.sub (מערכת כתוביות DVD)
- ייתכן ש-DivX לא יוצג בהתאם לסוגים או לשיטות ההקלטה שלו.
 - אם מבנה הווידאו והאודיו של הקובץ המוקלט אינו מופרך, רק הווידאו או האודיו ישודר.
 - **קצב הסיביות המרבי של קובץ DivX הניתן לצפייה הוא 6 Mbps.**
 - ניתן להגיע ל-FPS (מספר תמונות בשנייה) המרבי רק בדרגת SD. מספר התמונות בשנייה הוא 25 (720*576) או 30 (720*480), בהתאם לרזולוציה.
 - יש לסדר פרטי זמן בקובץ כתוביות חיצוני בסדר עולה על מנת להפעיל אותו.
 - ייתכן שקבצים עם קצב של 25 או 30 תמונות בשנייה, או יותר, יוצגו בצורה שגויה.
 - אם הקובץ מוקלט באמצעות GMC, היחידה תתמוך בנקודה אחת בלבד של הדרגה המוקלטת.
(GMC הן ראשי התיבות של Global Motion Compensation - קיזוז תנועה גלובלית, טכניקה המשמשת לקיזוז קובצי וידאו מסוג MPEG)
 - על שם קובץ הווידאו והשם של קובץ הכתוביות שלו להיות זהים על מנת שניתן יהיה להציג אותם.
 - על קובץ סרט מסוג DivX וקובץ הכתוביות שלו להימצא באותה תיקייה.
 - השתמשו בלחצן שמאלה או ימינה (</>) כדי לעבור לפריים מסוים, קדימה או אחורה, בעת הפעלת הסרט. (ייתכן שהלחצן שמאלה או ימינה (</>) לא יפעל כראוי עבור קבצים מסוימים בעת הפעלת סרט).
 - הפעלת וידאו באמצעות חיבור USB שאינו תומך במהירות גבוהה עלולה לא להיות תקינה.
 - התקני אחסון USB מתחת ל-USB 2.0 נתמכים אף הם. עם זאת, ייתכן כי הם לא יפעלו כראוי ברשימת הסרטים.

רזולוציה	קידוד אודיו	מפענח וידאו	קובץ
			שם הסיומת
720x576@25p 720x480@30p	PCM, MP3, MPEG, AC3	MPEG1, MPEG2	mpg, mpeg, mpe, vob, dat
	PCM, MP3, MPEG, AC3	MPEG 4-ASP, MPEG 4-SP DivX 3.xx, DivX 4.xx, DivX 5.xx, DivX 6.xx (צפייה), Xvid	Avi, divx, m4v

רכיבי המסך

בחרו באפשרות **USB**.¹ (רשימת סרטים).

בחרו באפשרות **MOVIE LIST** (רשימת סרטים).²

The screenshot shows a 'MOVIE LIST' interface. On the left, a preview window for 'Movie SJS001' shows a play button and resolution '1366x768, 125KB'. Below it is an 'Up Folder' button. On the right, a table lists folders and files:

Title	Duration
Up Folder	
KR1	
KR2	
SJS001	00:00:00
SJS002	00:00:00
SJS003	00:00:00

At the bottom, a navigation bar includes 'Navigation', 'OPTION', 'Page Change', 'MARK | Mark', and 'Exit'.

- 1 מעבר לתיקייה ברמה גבוהה יותר
- 2 דף נוכחי/סך כל הדפים
- 3 סך כל הסרטים המסומנים
- 4 לחצנים מתאימים בשלט הרחוק

שימוש בהתקן USB

בחירת סרטים ותפריט מוקפץ כפי שמוצג, בכל דף מוצגים עד 6 קבצי מוזיקה.

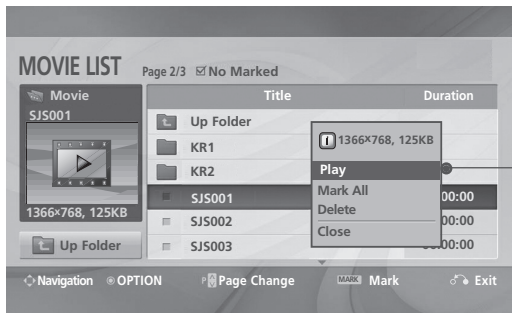
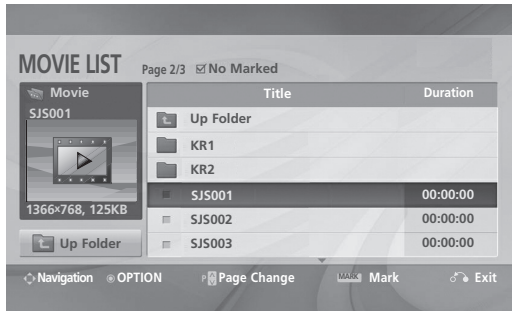

- ◀ **Play**: להצגת כותרות הסרטים שבחרתם. הצגת DivX מופעלת בזמן שהמסך מתחלף.
- ◀ **Play Marked**: הצגת כותרות הסרטים שבחרתם. לאחר סיום הצגת כותרת סרט, תוצג כותרת הסרט הבא.
- ◀ **Stop Play** (במהלך השמעה): עצירת הפעלת כותרות הסרטים.
- ◀ **Mark All**: סימון כל כותרות הסרטים שבמסך.
- ◀ **Unmark All**: ביטול סימון כל כותרות הסרטים המסומנות.
- ◀ **Delete**: מחיקת פריטי כותרות הסרטים שבחרתם.
- ◀ **Close**: סגירת התפריט המוקפץ.

- במקרה של קבצים שאינם נתמכים, תוצג הודעה בנוגע לקבצים שאינם נתמכים.

1 בחרו את תיקיית או כונן היעד.

2 בחרו את כותרות הסרטים הרצויות.

3 הציגו את התפריט המוקפץ.

4 בחרו את התפריט המוקפץ הרצוי.

שימוש בהתקן USB

קוד רישום DivX

אשרו את מספר קוד רישום DivX של הטלוויזיה. באמצעות מספר הרישום, ניתן לשכור או לרכוש סרטים באתר www.divx.com/vod.

באמצעות קוד רישום DivX מטלוויזיה אחרת, הצגת קובצי DivX מושכרים או קנויים אינה מותרת. (אך ורק קובצי DivX התואמים לקוד הרישום של הטלוויזיה שרכשתם ניתנים לצפייה.)

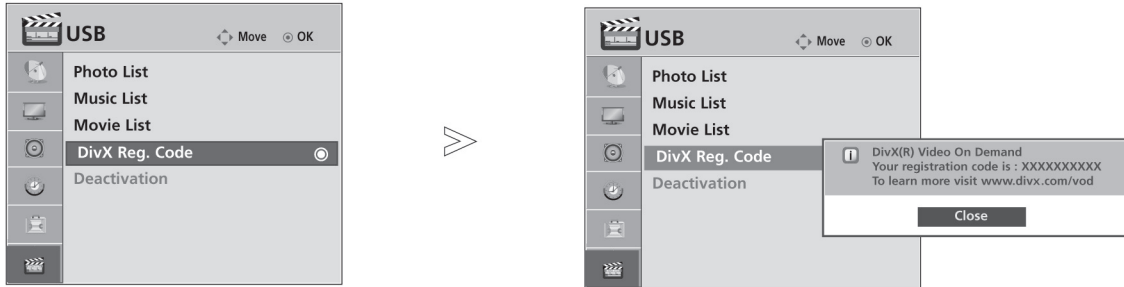

בחרו בתפריט USB.

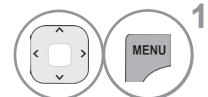

בחרו באפשרות DivX Reg. Code (קוד רישום DivX).

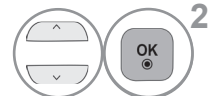

- לחצו על הלחצן MENU/EXIT (תפריט/יציאה) כדי לחזור לצפייה בטלוויזיה.
- לחצו על הלחצן BACK (חזרה) למעבר למסך התפריט הקודם.



 מיוצר ברישיון ממעבדות Dolby. "Dolby" וסמל ה-D הכפול הנם סימנים מסחריים של מעבדות Dolby.

אודות וידיאו DivX®: DivX הנו פורמט וידיאו דיגיטלי שנוצר על ידי חברת DivX, Inc. זהו מוצר DivX רשמי מורשה המציג וידיאו DivX. בקרו באתר www.divx.com למידע נוסף ולכלי תוכנה על מנת להמיר את הקבצים שלכם לוידיאו DivX. אודות DIVX VIDEO-ON-DEMAND: עליכם לרשום מוצר DivX Certified® זה על מנת להציג תוכני DivX Video-on-Demand (VOD). כדי לחולל את קוד הרישום, אתרו את חלק DivX VOD שבתפריט ההגדרות של ההתקן. עברו לאתר vod.divx.com עם קוד זה על מנת להשלים את תהליך הרישום וללמוד עוד אודות DivX VOD. "מוצר DivX המורשה להציג וידיאו DivX כולל תכנית מובחרים" DivX®, DivX Certified®, וסמלים משויכים הם סימנים מסחריים רשומים של DivX, Inc. ונעשה בהם שימוש במסגרת רישיון.



"7,519,274; 7,515,710; 7,460,668; 7,295,673"

הערות !

קובצי סרטים נתמכים:

רזולוציה: מתחת ל-720x480 (720x576) פיקסלים (גובה x רוחב).
קצב פריימים: מתחת ל-30 פריימים בשנייה.

- ◀ קידוד וידיאו: MPEG1, MPEG2, MPEG4, DivX 3.xx, DivX 4.xx, DivX 5.xx, DivX VOD (DRM), Xvid, RM, MOV, AVI, MPEG
- ◀ בזמן טעינה, ייתכן שלחצנים מסוימים לא יפעלו.
- ◀ אם תשתמשו בקוד רישום DivX של התקן אחר, קובץ ה-DivX ששכרתם או רכשתם לא יהיה ניתן לצפייה. לכן השתמשו תמיד בקוד רישום DivX המוקצה למכשיר זה.

ביטול הפעלה

מחיקת מידע האימות הקיים על מנת לקבל אימות משתמש Divx חדש עבור הטלוויזיה.
לאחר הפעלת פונקציה זו, יש לבצע שוב אימות למשתמש Divx על מנת לראות את קובצי Divx DRM.

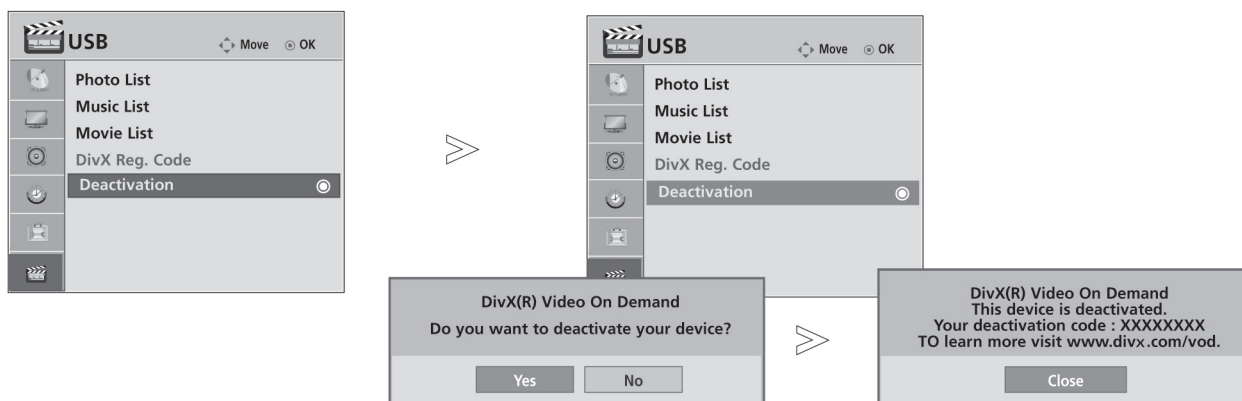

בחרו בתפריט USB.

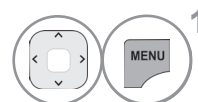

1

בחרו באפשרות Deactivation (ביטול הפעלה).

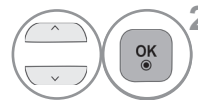

2

בחרו באפשרות Yes (כן).

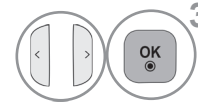

3

.



4

- לחצו על הלחצן MENU/EXIT (תפריט/יציאה) כדי לחזור לצפייה בטלוויזיה.
- לחצו על הלחצן BACK (חזרה) למעבר למסך התפריט הקודם.

בקרת גודל תמונה (יחס גובה-רוחב)

באפשרותכם לצפות במסך בפורמטי תמונה שונים; **Original**, **Just Scan**, **16:9**, **Zoom**, **14:9**, **4:3** ו-**Cinema Zoom**.

אם תמונה קבועה מוצגת על גבי המסך למשך זמן ארוך, ייתכן שהתמונה תישאר מוטבעת על המסך ותישאר גלויה.

- ניתן לכוון את **Aspect Ratio** (יחס גובה-רוחב) גם בתפריט **PICTURE** (תמונה).
- להגדרת זום, בחרו באפשרות **Zoom**, **14:9** (זום) ו-**Cinema Zoom** (זום קולנועי) בתפריט המהיר או בחרו באפשרות **Cinema Zoom** (זום קולנועי) בתפריט 'תמונה'.

בחרו באפשרות **Aspect Ratio** (יחס גודל).

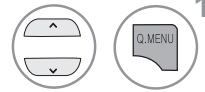

בחרו את פורמט התמונה הרצוי.

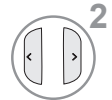

- **Original**
כאשר הטלוויזיה מקבלת את האות לצפייה במסך רחב, האות יומר באופן אוטומטי לפורמט התמונה שתישלח.

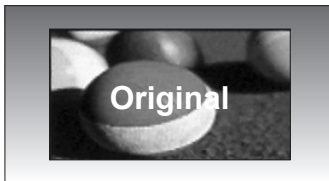

- **16:9**
בחירה באפשרות זו מאפשרת לכם לכוון את התמונה בצורה אופקית, ביחס ליניארי, כך שתמלא את המסך כולו (אפשרות שימושית בעת צפייה בסרטי DVD בפורמט 4:3).



- **4:3**
בחירה באפשרות זו תגרום לכם להציג תמונה בעלת יחס גובה-רוחב מקורי של 4:3, כאשר פסים אפורים מופיעים בצד שמאל ובצד ימין של המסך.



- **Just Scan**
בתמונות עם רזולוציה גבוהה, בחירה באפשרות זו תוביל לצפייה באיכות התמונה הטובה ביותר מבלי לאבד את איכות התמונה המקורית. הערה: אם קיימות הפרעות בתמונה המקורית, תוכלו להבחין בהפרעות בקצוות התמונה.

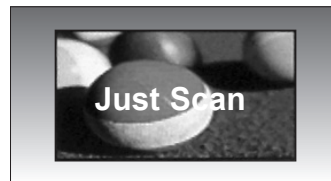

Cinema Zoom

בחרו באפשרות Cinema Zoom כאשר ברצונכם לשנות את גודל התמונה, כך שתורחב לצדדים ותיחתך בחלק העליון והתחתון שלה. התמונה מגיעה לאיזון בין שינוי הזום לבין כיסוי המסך.
טווח הכיוון הוא 1 עד 16.



14:9

באפשרותכם לצפות בפורמט התמונה 14:9 או בערוצי טלוויזיה כלליים במצב 14:9. מסך 14:9 מוצג באופן זהה למסך 4:3, אך הוא מוגדל לצד שמאל וימין של המסך.



Zoom

בחירה באפשרות זו מאפשרת לכם להציג את התמונה ללא שינוי, תוך מילוי המסך כולו. עם זאת, החלק העליון והתחתון של התמונה ייחתכו.



הערות

באפשרותכם לבחור רק בפורמטים 16:9 (רחב), 14:9, Zoom (זום), Cinema Zoom (זום קולנועי) ב-Component, מצב HDMI.

באפשרותכם לבחור רק בפורמטים 16:9 (רחב) במצב RGB בלבד.

במצב HDMI/Component (מעל 720p), האפשרות Just Scan זמינה.

ENERGY SAVING (חיסכון בחשמל/אנרגיה)

תכונה זו מאפשרת להפחית את צריכת החשמל של המכשיר על-ידי כיוון העוצמה של תאורת הרקע. הגדרת ברירת המחדל של היצרן תואמת לדרגה הנחה לצפייה בבית. באפשרותכם להגביר את בהירות המסך על-ידי כיוון דרגת החיסכון בחשמל או על-ידי הגדרת מצב התמונה.

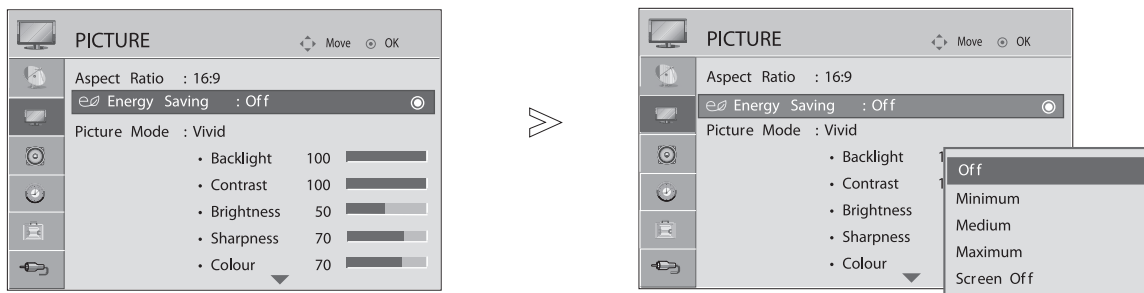

1. בחרו בתפריט PICTURE (תמונה).

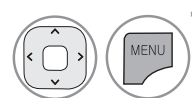

2. בחרו באפשרות Energy Saving (חיסכון בחשמל).

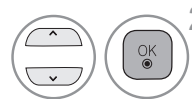

3. בחרו באפשרות Off (כבוי), Minimum (מינימום), Medium (בינוני), Maximum (מקסימום) או Screen Off (מסך כבוי).

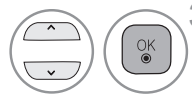

4. לשמירה.



- לחצו על הלחצן MENU/EXIT (תפריט/יציאה) כדי לחזור לצפייה בטלוויזיה.
- לחצו על הלחצן BACK (חזרה) למעבר למסך התפריט הקודם.

- אם תבחרו ב-Screen Off, המסך ייכבה לאחר שלוש שניות. במקרה כזה, אם ברצונכם להפעיל את המסך, לחצו על לחצן כלשהו במכשיר או בשלט רחוק, או הפעילו את ה-USB.
- אם כיוונתם את "Maximum, Medium, Energy Saving-Minimum", תכונת Backlight (תאורת רקע) לא תפעל.
- תוכלו גם לכוון את לחצן Energy Saving (חיסכון בחשמל).

הגדרות תמונה קבועות מראש

מצבי התמונה - מוגדרים מראש

- Vivid** חיזוק הניגודיות, הבהירות, הצבע והחדות לקבלת תמונה חיה יותר.
- Standard** מצב תצוגת המסך הרגיל והטבעי ביותר.
- Natural** מצב תצוגת המסך הטבעי ביותר.
- Cinema** מצב וידיאו אופטימלי לצפייה בסרטים.
- Sport** מצב קול האופטימלי לצפייה באירועי ספורט.
- Game** מצב וידיאו אופטימלי עבור משחקים.

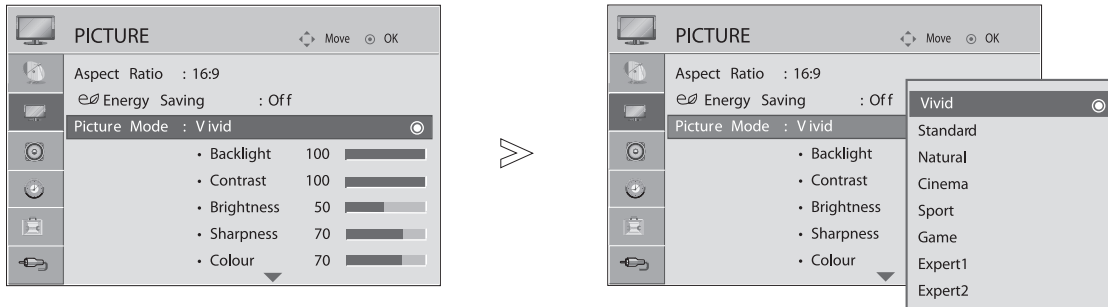

- **Picture Mode** (מצב תמונה) מכווון את הטלוויזיה למראה תמונה מיטבי. בחרו בערך מוגדר מראש בתפריט **Picture Mode** (מצב תמונה) על בסיס הקטגוריה של הערוץ המוצג.
- ניתן לכוון את **Picture Mode** (מצב התמונה) גם ב-Q.Menu (התפריט המהיר).

בחרו בתפריט **PICTURE** (תמונה).

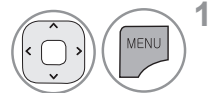

1

בחרו באפשרות **Picture Mode** (מצב תמונה).

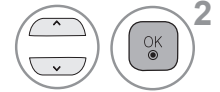

2

בחרו באפשרות **Natural**, **Standard**, **Vivid** (טבעי), **Game** או **Sport**, **Cinema**.

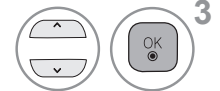

3



4

- לחצו על הלחצן **MENU/EXIT** (תפריט/יציאה) כדי לחזור לצפייה בטלוויזיה.
- לחצו על הלחצן **BACK** (חזרה) למעבר למסך התפריט הקודם.

בקרת תמונה

כיוון תמונה ידני

מצב תמונה – אפשרויות משתמש

Backlight (תאורת רקע)

לבקרת בהירות המסך, כווננו את הבהירות של לוח ה-LCD.

מומלץ לכוון את תאורת המסך בעת הגדרת הבהירות של המכשיר.

Contrast (ניגודיות)

לכיוון ההבדל שבין הרמות הכהות והבהירות בתמונה. כדאי להשתמש ב-Contrast כשהחלק הבהיר בתמונה רווי.

Brightness (בהירות)

להגברת או להנמכת כמות הלבן בתמונה.

Sharpness (חדות)

לכיוון דרגת הגרעיניות בקצוות שבין האזורים הכהים והבהירים בתמונה.

ככל שהדרגה נמוכה יותר, כך תתקבל תמונה רכה יותר.

Colour (צבע)

לכיוון עוצמת הצבעים.

Tint (גוון)

לכיוון האיזון שבין רמות האדום והירוק.

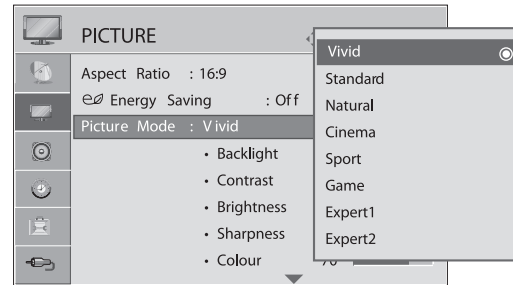
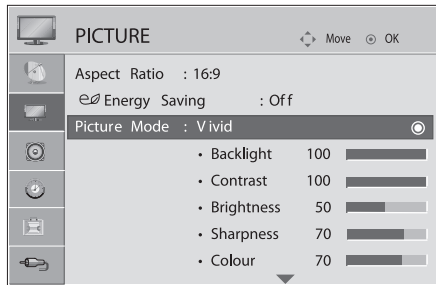

• יתרונות לשימוש ב-Backlight (תאורת רקע)

- צריכת החשמל פוחתת בעד 60%.
- בהירות השחור מופחתת. (מכיוון שלשחור עומק רב יותר, באפשרותכם ליהנות מהגדרת איכות טובה יותר).
- באפשרותכם לכוון בהירות ולשמר את רזולוציית האות המקורית.

בחרו בתפריט PICTURE (תמונה).

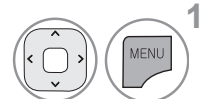

בחרו באפשרות Picture Mode (מצב תמונה).

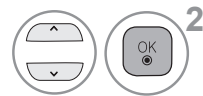

בחרו באפשרות Vivid, Standard, Natural, Cinema, Sport או Game.

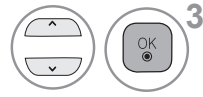

בחרו באפשרות Backlight, Contrast, Brightness, Sharpness, Colour או Tint.

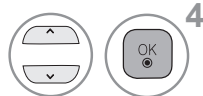

בצעו את הכיוונים הנדרשים.

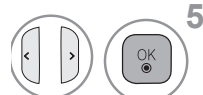

- לחצו על הלחצן MENU/EXIT (תפריט/יציאה) כדי לחזור לצפייה בטלוויזיה.
- לחצו על הלחצן BACK (חזרה) למעבר למסך התפריט הקודם.

! הערה

לא ניתן לכוון את הצבע, החדות וגוון הצבעים במצב RGB-PC.

טכנולוגיית שיפור תמונה

באפשרותכם לכייל את המסך עבור כל מצב תמונה או להגדיר את ערך הווידאו בהתאם למסך הווידאו המיוחד. באפשרותכם להגדיר את ערך הווידאו עבור כל כניסה. כדי לאפס את מסך ברירת המחדל של היצרן לאחר כיוון של כל מצב וידאו, הפעילו את הפונקציה "Reset" (איפוס) עבור כל מצב תמונה.

■ האיור המוצג להלן עשוי להיות שונה ממראה הטלוויזיה שלכם.

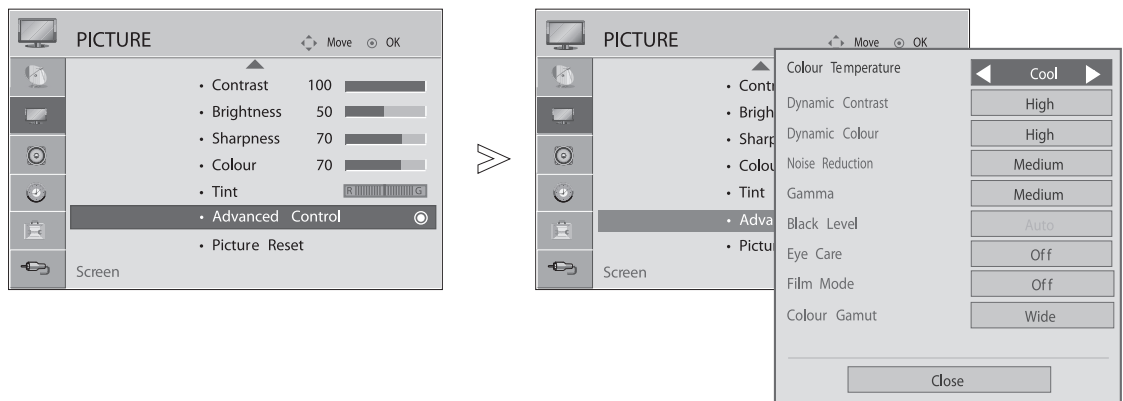

1 בחרו בתפריט PICTURE (תמונה).

2 בחרו באפשרות Advanced Control (בקרה מתקדמת).

3 בחרו באפשרות Colour Temperature (טמפרטורת צבע), Dynamic Contrast (ניגודיות דינמית), Dynamic Colour (צבע דינמי), Noise Reduction (הפחתת רעש), Gamma (גאמה), Black Level (רמת שחור), Eye Care (עידון עוצמת האור), Film Mode (מצב סרט), Colour Gamut (מכלול הצבעים) Edge Enhancer (מגביר ניגודיות) או OPC (מנגנון בקרת תמונה אופטית).

4 בחרו את המקור הרצוי לכם.

- לחצו על הלחצן MENU/EXIT (תפריט/יציאה) כדי לחזור לצפייה בטלוויזיה.
- לחצו על הלחצן BACK (חזרה) למעבר למסך התפריט הקודם.

בקרת תמונה

Expert picture control

על-ידי חלוקה של קטגוריות לתת-קטגוריות, Expert1 ו-Expert2 מספקים קטגוריות שהמשתמשים יכולים להגדיר כרצונם, לקבלת איכות תמונה מיטבית.

מכיוון שפריט המידע עבור איכות הווידאו מיועד לכוון את הווידאו באופן מדויק במכשירי וידאו ספציפיים, תכונה זו עשויה לא להיות שימושית עבור מכשירי וידאו רגילים.

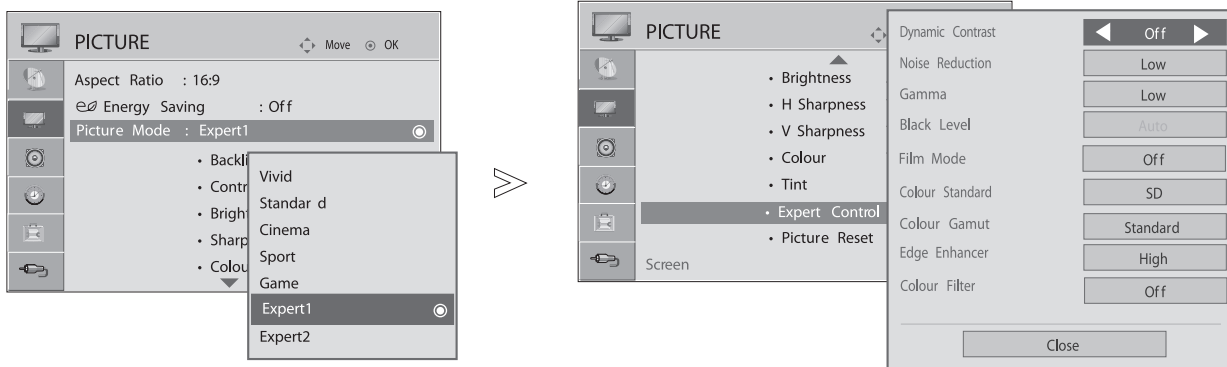

1. בחרו בתפריט PICTURE (תמונה).
2. בחרו באפשרות Picture Mode (מצב תמונה).
3. בחרו באפשרות Expert1 או Expert2.
4. בחרו באפשרות Expert Control (בקרה משופרת).
5. בחרו את המקור הרצוי.
6. בצעו את הכיוונים הנדרשים.

- לחצו על הלחצן MENU/EXIT (תפריט/יציאה) כדי לחזור לצפייה בטלוויזיה.
- לחצו על הלחצן BACK (חזרה) למעבר למסך התפריט הקודם.

*תכונה זו אינה זמינה בכל הדגמים.

<ul style="list-style-type: none"> ■ בחרו אחד משלושת כיווני הצבע האוטומטיים. בחרו באפשרות warm כדי להבליט צבעים חמים כגון אדום, או באפשרות cool כדי להפוך את התמונה לכחלחלה. 	<p>טמפרטורת צבע (חם/בינוני/קר)</p>
<ul style="list-style-type: none"> ■ כיוון הניגודיות על מנת לשמור אותה ברמה האופטימלית בהתאם לבהירות המסך. איכות התמונה משתפרת באמצעות הבהרת אזורים בהירים והכהיית אזורים כהים. 	<p>ניגודיות דינמית (כבוי/נמוך/בינוני/גבוה)</p>
<ul style="list-style-type: none"> ■ כיוון צבעי המסך כך שהם יראו יותר חיים, עשירים וברורים. תכונה זו מגבירה את דרגת הגוון, הרווייה והנהירות כך שהצבעים אדום, כחול, ירוק ולבן יראו חיים יותר. 	<p>צבע דינמי (כבוי/נמוך/גבוה)</p>
<ul style="list-style-type: none"> ■ הפחתת רעשים בתמונה מבלי לפגוע באיכות הווידאו. 	<p>הפחתת רעש (כבוי/נמוך/בינוני/גבוה)</p>
<ul style="list-style-type: none"> ■ באפשרותכם לכוון את הבהירות של אזורים כהים ושל אזורים בדרגת אפור בינוני בתמונה. <ul style="list-style-type: none"> • נמוך (Low) : הבהרת האזורים הכהים והאזורים בדרגת אפור בינוני שבתמונה • בינוני (Medium): הבעת הדרגתיות התמונה המקורית • גבוה (High): הכהיית האזורים הכהים והאזורים בדרגת אפור בינוני שבתמונה 	<p>גאמה (נמוך/בינוני/גבוה)</p>
<ul style="list-style-type: none"> • נמוך (Low): הכהיית התמונה במסך. • גבוה (High) : הבהרת התמונה במסך. • אוטומטי (Auto) : המכשיר מאבחן את רמת השחור של המסך ומכוון אותה למצב High או Low באופן אוטומטי. ■ כיוון רמת השחור של המסך לרמה המתאימה. ■ פונקציה זו מאפשרת לבחור באפשרות 'Low' או 'High' במצבים הבאים: AV(NTSC-M), HDMI או Component. אחרת, 'Black level' (רמת השחור) מוגדרת כ-'Auto' (אוטומטי). 	<p>רמת שחור (נמוך/גבוה)</p>
<ul style="list-style-type: none"> ■ *תכונה זו אינה זמינה בכל הדגמים. ■ כיוון בהירות המסך למניעת הבהרת יתר של המסך. עמעום תמונות בהירות במיוחד. ■ תכונה זו אינה זמינה באפשרות "Picture Mode" (מצב תמונה)-Vivid (חי), Cinema (סרט), Intelligent Sensor (חיישן חכם)". 	<p>עידון עוצמת האור (מופעל/כבוי)</p>
<ul style="list-style-type: none"> ■ באפשרותכם לצפות בווידאו ברמה של סרט קולנוע על-ידי ביטול אפקט judder. ■ השתמשו בפונקציה זו בעת צפייה בסרטים. ■ ניתן להפעיל פונקציה זו כש-TruMotion (החלקת תנועה) כבוי. 	<p>מצב סרט (מופעל/כבוי)</p>

בקרת תמונה

<ul style="list-style-type: none"> ● סטנדרטי (Standard): להפקת צבע מקורי בהתאם לסטנדרט של אות הקלט וללא קשר למאפייני התצוגה. ● רחב (Wide): לשימוש באזור הצבע העשיר של התצוגה ולהגדרת אזור זה. ■ למיטוב השימוש עבור אזור צבע שניתן לעשות בו שימוש. 	<p>מכלול הצבעים (רחב/סטנדרטי)</p>
<ul style="list-style-type: none"> ■ להצגת פינות בהירות וברורות יותר אך טבעיות של הווידאו. 	<p>מגביר ניגודיות (כבוי/נמוך/גבוה)</p>
<ul style="list-style-type: none"> * תכונה זו אינה זמינה בכל הדגמים. ■ בדומה לטכנולוגיה שמפחיתה את צריכת החשמל ובמקביל שומרת על אותה דרגת בהירות, תכונה זו מפחיתה את צריכת החשמל, ומשפרת את הניגודיות. 	<p>מנגנון בקרת תמונה אופטית (מופעל/כבוי)</p>
<ul style="list-style-type: none"> ■ ממיר את הצבע של וידאו אחר לצבע של HD. פונקציה זו מוגדרת עבור תבנית צבע של וידאו SD (BT-601) ושל וידאו HD (BT-709). ■ תכונה זו זמינה ב"מצב תמונה - Expert1/2". 	<p>סטנדרט צבעים (SD/HD)</p>
<ul style="list-style-type: none"> ■ זוהי הפונקציה שמסננת את הצבעים הספציפיים של הווידאו. ■ באפשרותכם להשתמש במסנן RGB להגדרת רוויית צבע וגוון באופן מדויק. ■ תכונה זו זמינה ב"מצב תמונה - Expert1/2". 	<p>מסנן צבעים (כבוי/אדום/ירוק/כחול)</p>
<ul style="list-style-type: none"> ■ זוהי הפונקציה שמכוונת את כלל הצבעים במסך באופן הרצוי לכם. ● ניגודיות של אדום/ירוק/כחול, בהירות של אדום/ירוק/כחול: ● טווח הכיוון הוא -50 עד +50. ■ תכונה זו זמינה ב"מצב תמונה - Expert1/2". 	<p>איזון לבן (בינוני/חם/קר)</p>
<ul style="list-style-type: none"> ■ בדומה לכלי המשמש אנשי מקצוע לכיוון על-ידי תבניות מבחן, פונקציה זו אינה משפיעה על צבעים אחרים אך ניתן להשתמש בה כדי לכוון באופן סלקטיווי את 6 אזורי הצבע 6 (אדום/ירוק/כחול/טורקיז/סגול/צהוב). ■ ייתכן שיהיה קשה להבחין בין הצבעים גם בעת ביצוע כיוונים עבור וידאו רגיל. ■ לכיוון אדום/ירוק/כחול/צהוב/טורקיז/סגול. ● צבע אדום/ירוק/כחול/צהוב/טורקיז/סגול: טווח הכיוון הוא -30 עד +30. ● גוון אדום/ירוק/כחול/צהוב/טורקיז/סגול: טווח הכיוון הוא -30 עד +30. ■ תכונה זו אינה זמינה במצב RGB-PC. ■ תכונה זו זמינה ב"מצב תמונה - Expert1/2". 	<p>מערכת ניהול צבע</p>

איפוס תמונה

הגדרות מצבי התמונה שנבחרו יחזרו להגדרות ברירת המחדל של היצרן.

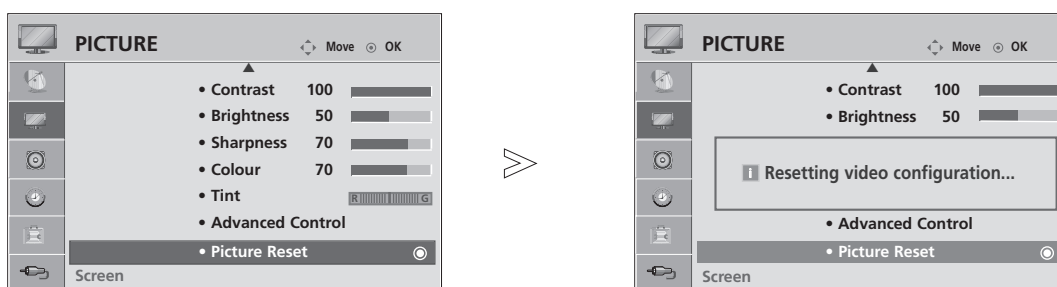

1 בחרו בתפריט **PICTURE** (תמונה).

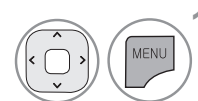

2 בחרו באפשרות **Picture Reset** (איפוס תמונה).

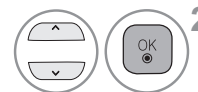

3 לאתחול הערך המכוון.



- לחצו על הלחצן **MENU/EXIT** (תפריט/יציאה) כדי לחזור לצפייה בטלוויזיה.
- לחצו על הלחצן **BACK** (חזרה) למעבר למסך התפריט הקודם.

בקרת תמונה

Power Indicator

מחון זה מסייע בכיוון הבהירות של נורית ה-LED moving ושל הקול כשהמכשיר כבוי.

נורית המתנה

תכונה זו קובעת אם להגדיר את נורית המחון בחלק הקדמי של הטלוויזיה ל-**On** (מופעל) או **Off** (כבוי) במצב המתנה.

נורית הפעלה

תכונה זו קובעת אם להגדיר את נורית המחון בחלק הקדמי של הטלוויזיה ל-**On** (מופעל) או **Off** (כבוי) כשהמכשיר כבוי.

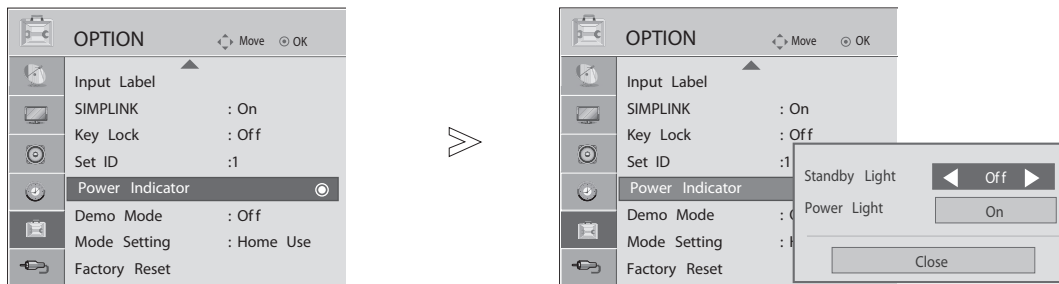

1. בחרו בתפריט **OPTION** (אפשרויות).

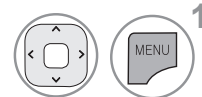

2. בחרו באפשרות **Power Indicator** (מחון הפעלה).

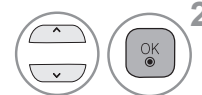

3. בחרו באפשרות **Standby Light** (נורית המתנה) או **Power Light** (נורית הפעלה).

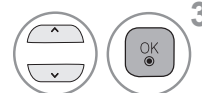

4. בחרו את המקור הרצוי.



- לחצו על הלחצן **MENU/EXIT** (תפריט/יציאה) כדי לחזור לצפייה בטלוויזיה.
- לחצו על הלחצן **BACK** (חזרה) למעבר למסך התפריט הקודם.

Demo Mode

הציגו את מצגת השקופיות כדי לקבל הסבר אודות הסמלים השונים של הטלוויזיה. לא ניתן להשתמש ב-Demo Mode (מצב דמו) במצב Home Use (שימוש ביתי).
 ב-Store Demo (דמו בחנות), Demo Mode (מצב דמו) מוגדר באופן אוטומטי ל-On (מופעל).
 מרגע ש-Demo Mode (מצב דמו) מוגדר ל-Off (כבוי) ב-Store Demo (דמו בחנות), Demo Mode (מצב דמו) אינו פועל ורק המסך מתאפס.
 המסך מתאפס באופן אוטומטי לאחר 5 דקות ב-Demo Mode (מצב דמו).

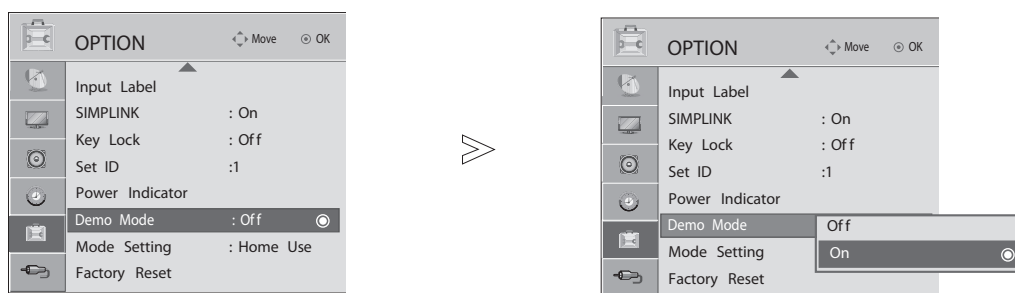

בחרו בתפריט **OPTION** (אפשרויות).

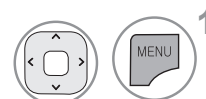

בחרו באפשרות **Demo Mode** (מצב דמו).

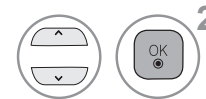

בחרו באפשרות **On** (מופעל) להצגת הסמלים השונים של הטלוויזיה.



לחזרה לצפייה בטלוויזיה.



לעצירת מצב הדמו, לחצו על לחצן כלשהו. (למעט לחצן MUTE (השתקת קול), (+ או -))

- לחצו על הלחצן **MENU/EXIT** (תפריט/יציאה) כדי לחזור לצפייה בטלוויזיה.
- לחצו על הלחצן **BACK** (חזרה) למעבר למסך התפריט הקודם.

בקרת תמונה

הגדרת מצב

מומלץ להגדיר את הטלוויזיה למצב "Home Use" (שימוש ביתי) לקבלת תמונה אופטימלית בסביבה הביתית. למצב "Store Demo" (דמו בחנות) הוא הגדרה אופטימלית להצגה בחנויות.

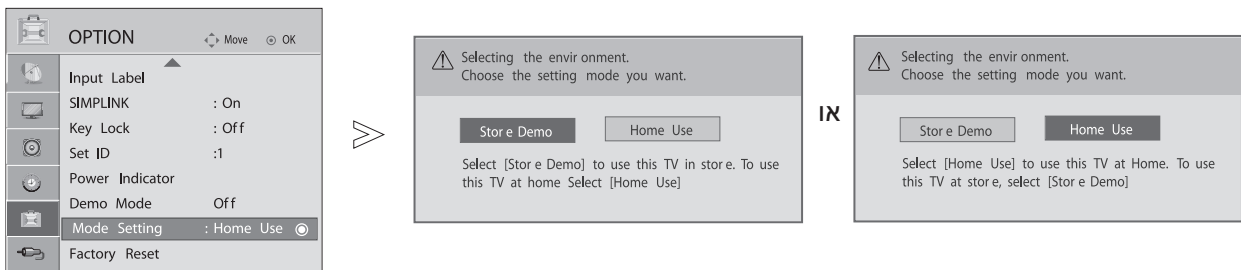

1. בחרו בתפריט **OPTION** (אפשרויות).

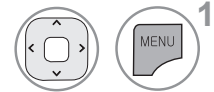

2. בחרו באפשרות **Mode Setting** (הגדרת מצב).



3. בחרו באפשרות **Store Demo** (דמו בחנות) או **Home Use** (שימוש ביתי).



4. שמרו.



- לחצו על הלחצן **MENU/EXIT** (תפריט/יציאה) כדי לחזור לצפייה בטלוויזיה.
- לחצו על הלחצן **BACK** (חזרה) למעבר למסך התפריט הקודם.

בקרת קול ושפה

מאזן עוצמת קול אוטומטית

עוצמת הקול האוטומטית שומרת באופן אוטומטי על עוצמת הקול בעת העברת ערוצים.

מכיוון שלכל תחנת שידור תנאי אות משלה, ייתכן שיהיה צורך בכיוון עוצמת הקול בכל פעם שתעבירו ערוץ. תכונה זו מאפשרת למשתמשים ליהנות מעוצמת קול קבועה על-ידי ביצוע התאמות אוטומטיות עבור כל ערוץ.

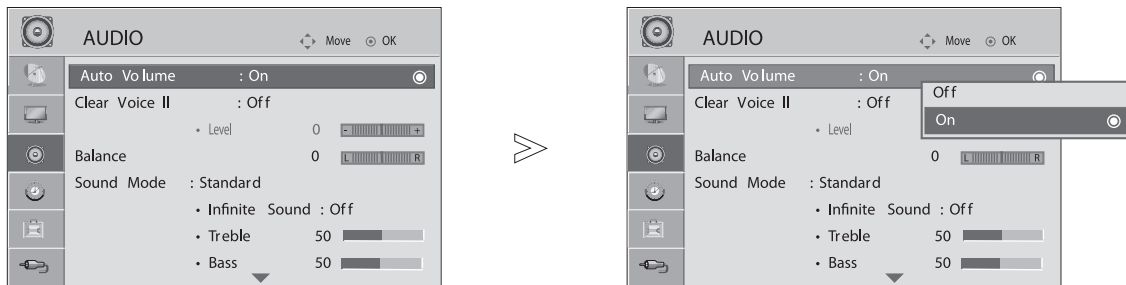

1. בחרו בתפריט **AUDIO** (שמע).

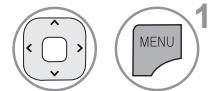

2. בחרו באפשרות **Auto Volume** (עוצמת קול אוטומטית).

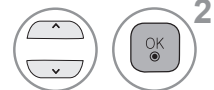

3. בחרו באפשרות **On** (מופעל) או **Off** (מושבת).

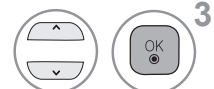

- לחצו על הלחצן **MENU/EXIT** (תפריט/יציאה) כדי לחזור לצפייה בטלוויזיה.
- לחצו על הלחצן **BACK** (חזרה) למעבר למסך התפריט הקודם.

הגדרות קול קבועות מראש - מצב קול

באפשרותכם לבחור את הגדרת הקול המועדפת עליכם - Standard (רגיל), Music (מוזיקה), Cinema (קולנוע), Sport (ספורט) או Game (משחק), וכן לכוון את התדר של האיכוולייזר (משווה התדרים). פונקציית מצב הקול מאפשרת לכם ליהנות מהשמע האופטימלי ללא התאמות מיוחדות היות והטלוויזיה קובעת את אפשרויות הקול המתאימות על סמך תוכן התוכנית. האפשרויות Standard, Music, Cinema, Sport ו-Game הוגדרו מראש על-ידי היצרן לאיכות קול אופטימלית.

- Standard** מציע קול באיכות רגילה.
- Music** ממטב את הקול עבור האזנה למוזיקה.
- Cinema** ממטב את הקול עבור צפייה בסרטים.
- Sport** ממטב את הקול עבור צפייה באירועי ספורט.
- Game** ממטב את הקול עבור משחקים.

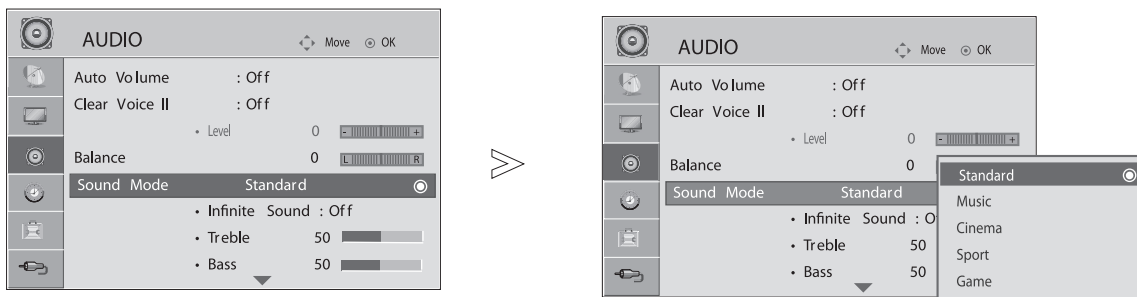

- ניתן לכוון את **Sound Mode** (מצב הקול) גם ב-Q.Menu (התפריט המהיר).

בחרו בתפריט **AUDIO** (שמע).

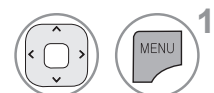

בחרו באפשרות **Sound Mode** (מצב קול).



בחרו באחת מהאפשרויות **Standard** (רגיל), **Music** (מוזיקה), **Cinema** (קולנוע), **Sport** (ספורט) או **Game** (משחק).



- לחצו על הלחצן **MENU/EXIT** (תפריט/יציאה) כדי לחזור לצפייה בטלוויזיה.
- לחצו על הלחצן **BACK** (חזרה) למעבר למסך התפריט הקודם.

בקרת קול ושפה

כיוון הגדרות קול - מצב משתמש

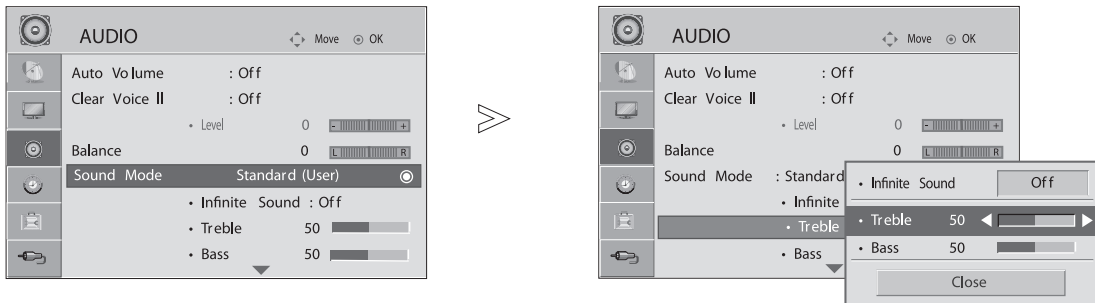

- 1. בחרו בתפריט **AUDIO** (שמע).
- 2. בחרו באפשרות **Sound Mode** (מצב קול).
- 3. בחרו באחת מהאפשרויות **Standard** (רגיל), **Music** (מוזיקה), **Cinema** (קולנוע), **Sport** (ספורט) או **Game** (משחק).
- 4. בחרו **Treble** (טרבל), **Bass** (בס).
- 5. בצעו את הכיוונים הנדרשים.
- 6. לחצו על הלחצן **MENU/EXIT** (תפריט/יציאה) כדי לחזור לצפייה בטלוויזיה.
- 7. לחצו על הלחצן **BACK** (חזרה) למסך התפריט הקודם.

צליל היקפי (למעט **32LD4)

בחרו באפשרות זו לצליל מציאותי.

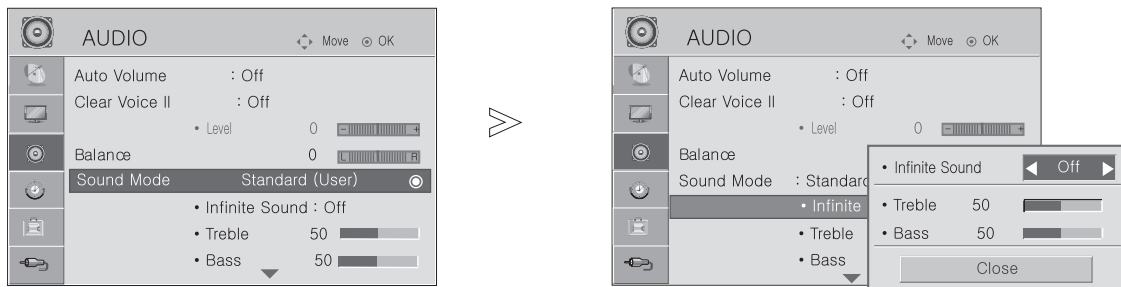

- 1. בחרו בתפריט **AUDIO** (שמע).
- 2. בחרו באפשרות **Infinite Sound** (צליל היקפי).
- 3. בחרו באפשרות **On** (מופעל) או **Off** (מושבת).
- 4. עיבוד קול רשומה בבעלות LG המאפשרת שמע היקפי ב-5.1 ערוצים עם שני רמקולים קדמיים.

בקרת קול ושפה

SRS TRUSURROUND XT (32LD4** בלבד)

בחרו באפשרות זו לקבלת צליל מציאותי.

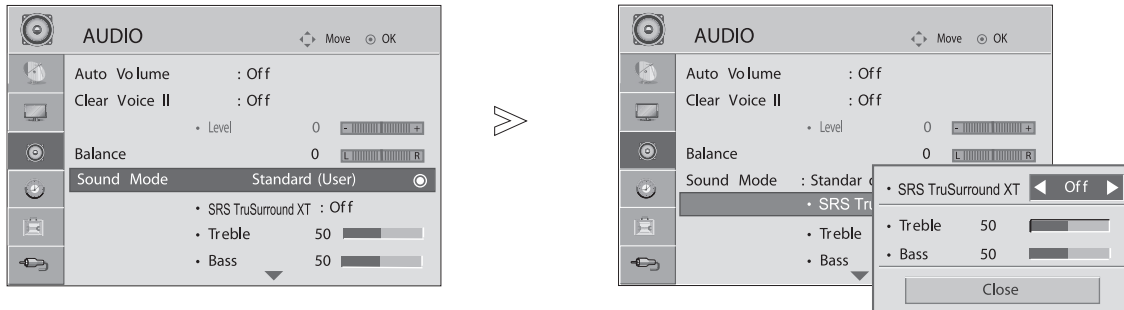

• SRS TruSurround XT :Trusurround XT הינה טכנולוגיית SRS המוגנת בפטנט הפותרת את הבעיה של הצגת תכנים ב-5.1 ערוצי שמע דרך שני רמקולים.

בחרו בתפריט **AUDIO** (שמע).

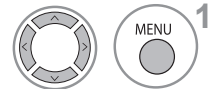

בחרו באפשרות SRS Trusurround XT.

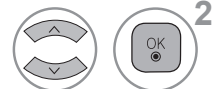

בחרו באפשרות **On** (מופעל) או **Off** (מושבת).



• SRS Labs, Inc. הנו סימן מסחרי של חברת SRS Labs, Inc. טכנולוגיית Trusurround XT מיושמת במכשיר ברישיון מחברת SRS Labs, Inc.

בקרת קול ושפה

קול ברור II

על-ידי הבחנה בין טווח הקולות האנושיים לבין קולות אחרים, תכונה זו תסייע למשתמשים בשמיעה טובה יותר של קולות אנושיים.

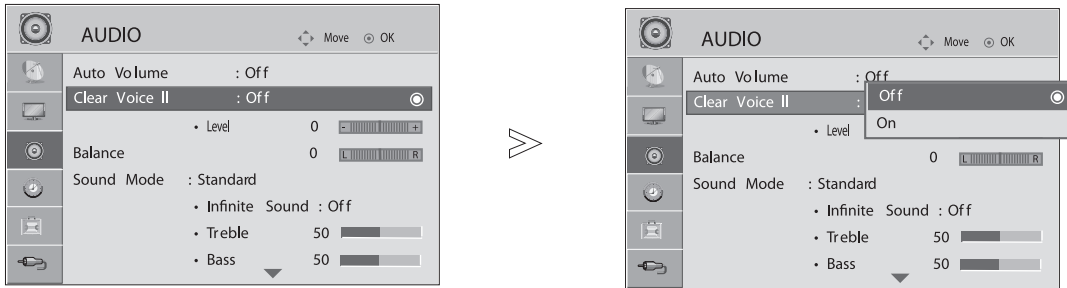

בחרו באפשרות **On** (מופעל) או **Off** (מושבת).

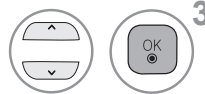

בחרו בתפריט **AUDIO** (שמע).

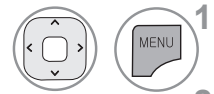

- אם תבחרו באפשרות **On** (מופעל) עבור **Clear Voice II** (קול ברור II), התכונה **Infinite Sound** (צליל היקפי) או **SRS TruSurround XT** לא תפעל.

בחרו באפשרות **Clear Voice II** (קול ברור II).

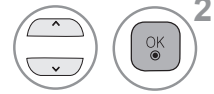

כיוון רמת הקול הברור בעת בחירה ב-**On** (מופעל)

- בחרו רמה בין **-6** לבין **+6**.

- לחצו על הלחצן **MENU/EXIT** (תפריט/יציאה) כדי לחזור לצפייה בטלוויזיה.
- לחצו על הלחצן **BACK** (חזרה) למעבר למסך התפריט הקודם.

בחרו באפשרות **Level** (רמה).

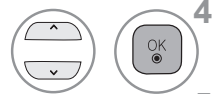

בצעו את הכיוונים הנדרשים.

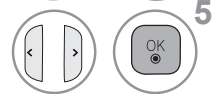

איזון

באפשרותכם לכוון את איזון הקול של הרמקולים לרמה המועדפת עליכם.

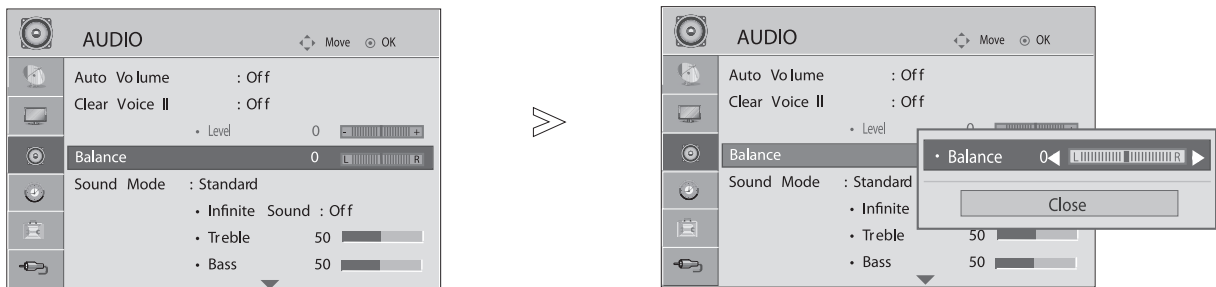

- לחצו על הלחצן **MENU/EXIT** (תפריט/יציאה) כדי לחזור לצפייה בטלוויזיה.
- לחצו על הלחצן **BACK** (חזרה) למעבר למסך התפריט הקודם.

בחרו בתפריט **AUDIO** (שמע).

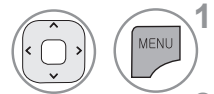

בחרו באפשרות **Balance** (איזון).



בצעו את ההתאמה הרצויה.

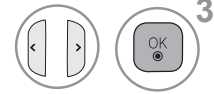

בקרת קול ושפה

הפעלה/כיבוי של רמקולי הטלוויזיה

באפשרותכם לכוון את מצב הרמקולים הפנימיים של הטלוויזיה.

במצבים **AV**, **COMPONENT**, **RGB** ו-**HDMI 1** עם כבל **HDMI** ל-**DVI**, רמקול הטלוויזיה יכול לפעול גם כאשר אין אות וידאו.

אם ברצונכם להשתמש במערכת Hi-Fi חיצונית, כבו את הרמקולים הפנימיים של הטלוויזיה.

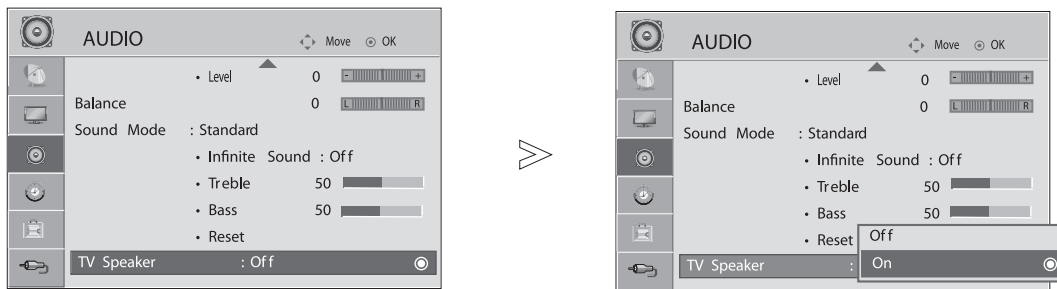

1. בחרו בתפריט **AUDIO** (שמע).



2. בחרו באפשרות **TV Speaker** (רמקול טלוויזיה).

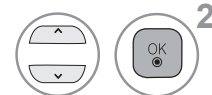

3. בחרו באפשרות **On** (מופעל) או **Off** (מושבת).



- לחצו על הלחצן **MENU/EXIT** (תפריט/יציאה) כדי לחזור לצפייה בטלוויזיה.
- לחצו על הלחצן **BACK** (חזרה) למעבר למסך התפריט הקודם.

הערות !

אם רמקול הטלוויזיה כבוי בעת פעולת מערכת הקולנוע הביתית של **Simplink**, יציאת הקול עוברת באופן אוטומטי למערכת הקולנוע הביתית, אך אם רמקול הטלוויזיה מופעל, יציאת הקול היא רמקול הטלוויזיה. (**32LD4 בלבד)

בקרת קול ושפה

הפעלה/כיבוי של רמקולי הטלוויזיה (למעט**4LD32)

בחרו באפשרות Monitor Out או Variable Out לחיבור יציאות האודיו.

Monitor Out (שליטה חיצונית)

אם הקול מחובר ליציאת ציוד AV כולל מגבר חיצוני.

עוצמת הקול תמיד רגילה, ללא קשר להגדרות עוצמת הקול של המכשיר. וכך לשלוט בציוד חיצוני באמצעות כיוון עוצמת הקול של הציוד החיצוני.

Variable out (משתנה חיצוני)

אם הקול מחובר ליציאת ציוד AV כולל מגבר חיצוני.

ניתן לכוון את הקול תלוי בהגדרות עוצמת הקול של המכשיר. וכך לשלוט ברמת הקול של הציוד חיצוני באמצעות כיוון עוצמת הקול של המכשיר.

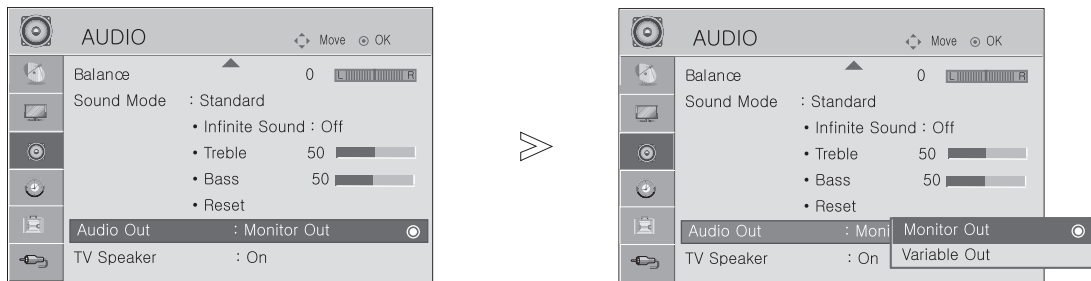

בחרו בתפריט AUDIO (אודיו).

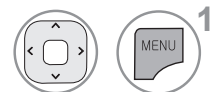

בחרו באפשרות Audio Out (יציאת אודיו).



בחרו באפשרות Monitor Out (יציאה למוניטור) או Variable Out (יציאה משתנה).





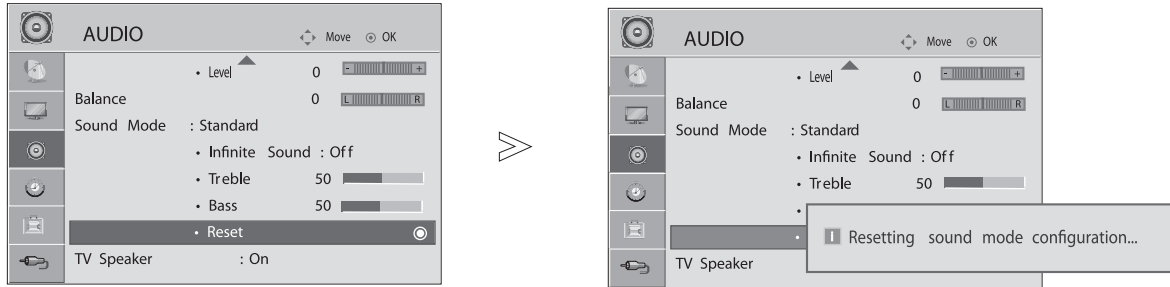

- לחצו על הלחצן MENU (תפריט) כדי לחזור לצפייה בטלוויזיה.
- לחצו על הלחצן RETURN (חזרה) למעבר למסך התפריט הקודם.

איפוס הקול

הגדרות מצב הקול שנבחר יחזרו להגדרות ברירת המחדל של היצרן.



- 1 בחרו בתפריט **AUDIO** (שמע).  
- 2 בחרו באפשרות **Reset** (איפוס).  
- 3 אפסו את הערך שכיוונתם. 

- לחצו על הלחצן **MENU/EXIT** (תפריט/יציאה) כדי לחזור לצפייה בטלוויזיה.
- לחצו על הלחצן **BACK** (חזרה) למעבר למסך התפריט הקודם.

בקרת קול ושפה

|||

קליטה סטריאופונית/זוגית

בעת בחירת ערוץ, פרטי הקול של התחנה מופיעים יחד עם מספר הערוץ ושם התחנה.



התצוגה על המסך	שידור
MONO	מונו
STEREO	סטריאו
DUAL I+II, DUAL II, DUAL I	זוגי

■ בחירה בצליל מונו

אם אתם הסטריאו חלש בקליטה סטריאופונית, ניתן לעבור למונו. בקליטת מונו, בהירות הצליל משתפרת.

■ בחירת שפה לשידור בשתי שפות

אם ניתן לקלוט ערוץ בשתי שפות, ניתן לעבור למצב DUAL I, DUAL II או DUAL I+II.

שליחת שפת השידור הראשית לרמקולים.	DUAL I
שליחת שפת השידור המשנית לרמקולים.	DUAL II
שליחת שפה נפרדת לכל רמקול.	DUAL I+II

קליטת NICAM

אם הטלוויזיה מצוידת במקלט לקליטת NICAM, ניתן לקלוט קול דיגיטלי מסוג NICAM (Near Instantaneous Companding Audio Multiplex).

ניתן לבחור את יציאת הקול לפי סוג השידור שקולטים.

1 בקליטת NICAM mono (NICAM מונו), באפשרותכם לבחור NICAM MONO או FM MONO.

2 בקליטת NICAM stereo (NICAM סטריאו), באפשרותכם לבחור NICAM STEREO או FM MONO. אם אתם הסטריאו חלש, עברו ל-FM MONO.

3 בקליטת NICAM dual (NICAM זוגי), באפשרותכם לבחור NICAM DUAL I, NICAM DUAL II או FM MONO. NICAM DUAL I+II.

בחירת יציאת הקול של הרמקולים

במצבים AV, Component, RGB ו-HDMI, ניתן לבחור את יציאת הקול עבור הרמקול השמאלי והימני.

בחרו את יציאת הקול.

L+R: אות השמע מכניסת האודיו L (שמאל) נשלח לרמקול השמאלי, ואות השמע מכניסת האודיו R (ימין) נשלח לרמקול הימני.

L+L: אות השמע מכניסת האודיו L (שמאל) נשלח לשני הרמקולים.

R+R: אות השמע מכניסת האודיו R (ימין) נשלח לשני הרמקולים.

בקרת קול ושפה

בחירה בשפת תצוגת המסך

תפריט ההתקנה מופיע על מסך הטלויזיה לאחר הפעלתה בפעם הראשונה.

1 בחרו בשפה הרצויה.  

* אם ברצונכם לשנות את בחירת השפה

1 בחרו בתפריט **OPTION** (אפשרויות).  

2 בחרו באפשרות **Menu Language** (שפת התפריט).  

3 בחרו את השפה הרצויה.  

4 שמרו. 

- לחצו על הלחצן **MENU/EXIT** (תפריט/יציאה) כדי לחזור לצפייה בטלויזיה.
- לחצו על הלחצן **BACK** (חזרה) למעבר למסך התפריט הקודם.

הערות !

אם לא השלמתם את הגדרות ה-**Installation Setup** (התקנה) באמצעות לחיצה על **BACK** (חזרה) או אם הזמן המוקצב ל-OSD (תצוגת המסך) תם, תפריט ההתקנה יופיע שוב ושוב לאחר הפעלת הטלויזיה עד שתשלימו את ההגדרה.

הגדרת שעה

כיוון שעון

יש לכוון נכון את השעה לפני שמתמשים בפונקציה של טיימר ההפעלה/כיבוי. אם הגדרת השעה הנוכחית תימחק כתוצאה מהפסרת חשמל או מניתוק הטלויזיה מהחשמל, יש לכוון מחדש את השעון.

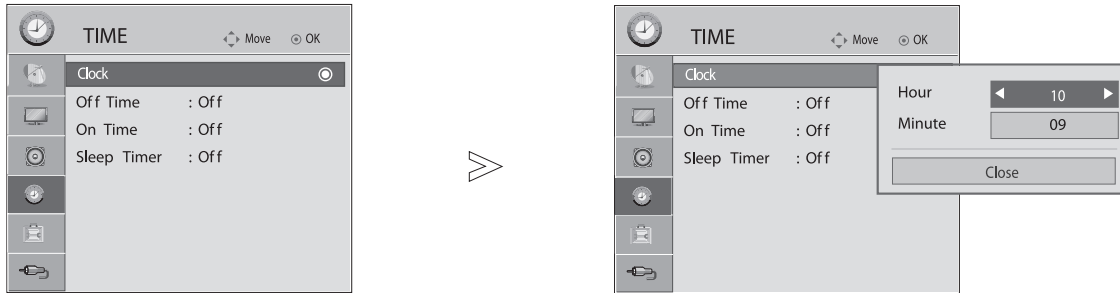

1 בחרו בתפריט **TIME** (שעה).

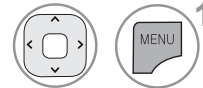

2 בחרו באפשרות **Clock** (שעון).

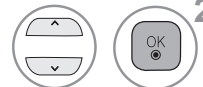

3 בחרו באפשרות **Hour** (שעה) או **Minute** (דקה).



4 כונו את השעות והדקות.



- לחצו על הלחצן **MENU/EXIT** (תפריט/יציאה) כדי לחזור לצפייה בטלויזיה.
- לחצו על הלחצן **BACK** (חזרה) למעבר למסך התפריט הקודם.

הגדרת שעה

כיוון טיימר כיבוי/הפעלה אוטומטי

פונקציית שעת הכיבוי מעבירה את הטלוויזיה באופן אוטומטי למצב המתנה בשעה שנקבעה מראש. שעתיים לאחר הפעלת הטלוויזיה באמצעות פונקציית שעת ההפעלה היא תחזור באופן אוטומטי למצב המתנה אם לא תלחצו על אף לחצן. (למעט בדגמים 22/26/32LD330C, 22/26/32LD340C)

פונקציית שעת הכיבוי עוקפת את פונקציית שעת ההפעלה אם שתיהן הוגדרו לאותה השעה. על הטלוויזיה להיות במצב המתנה על-מנת שפונקציית שעת ההפעלה תפעל.



לאחר שבחרתם באפשרות **On Time** (שעת הפעלה),

בחרו באפשרות **Hour** (שעה),
Minute (דקה), **Programme** (ערוץ)
או **Volume** (עוצמת קול).
3
4
כונו את השעה, הדקה, הערוץ ועוצמת הקול.

בחרו בתפריט **TIME** (שעה).

בחרו באפשרות **Off Time**
On Time או (שעת כיבוי) או
(שעת הפעלה).

- לחצו על הלחצן **MENU/EXIT** (תפריט/יציאה) כדי לחזור לצפייה בטלוויזיה.
- לחצו על הלחצן **BACK** (חזרה) למעבר למסך התפריט הקודם.

כיוון טיימר שינה

אין צורך לזכור לכבות את הטלוויזיה לפני שהולכים לישון. טיימר השינה מעביר את הטלוויזיה באופן אוטומטי למצב המתנה בשעה שנקבעה מראש.

בחרו באפשרות **Sleep Timer** (טיימר שינה).

בחרו באפשרות **Off**, **10**, **20**, **30**, **60**, **90**, **120**, **180** או **240** דקות.

- בעת כיבוי הטלוויזיה, טיימר השינה שכוון מראש מבוטל.
- ניתן לכוון את **Sleep Timer** (טיימר השינה) גם בתפריט **TIME** (שעה).

טלטקסט

תכונה זו אינה זמינה בכל המדינות.

טלטקסט הוא שירות ללא תשלום המשודר על-ידי רוב תחנות הטלוויזיה ומכיל מידע עדכני על חדשות, מזג האוויר, תוכניות טלוויזיה, מחירי שיתוף ונושאים רבים אחרים.

ממיר הטלטקסט של טלוויזיה זו תומך במערכות TOP, SIMPLE ו-FASTEXT. (טלטקסט רגיל) מורכב ממספר עמודים שנבחרים באמצעות הזנה ישירה של מספר העמוד המתאים. TOP ו-FASTEXT הן שיטות מודרניות יותר המאפשרות בחירה קלה ומהירה של מידע בטלטקסט.

כיבוי/הפעלה

לחצו על הלחצן TEXT כדי לעבור לטלטקסט. העמוד הראשון או העמוד האחרון שהוצג מופיע על המסך.

שני מספרי עמודים, שם תחנת הטלוויזיה, התאריך והשעה מוצגים בכותרת המסך. מספר העמוד הראשון מראה את בחירתכם, ואילו השני מראה את העמוד הנוכחי שמוצג.

לחצו על הלחצן TEXT כדי לסגור את הטלטקסט. הטלוויזיה חוזרת למצב הקודם.

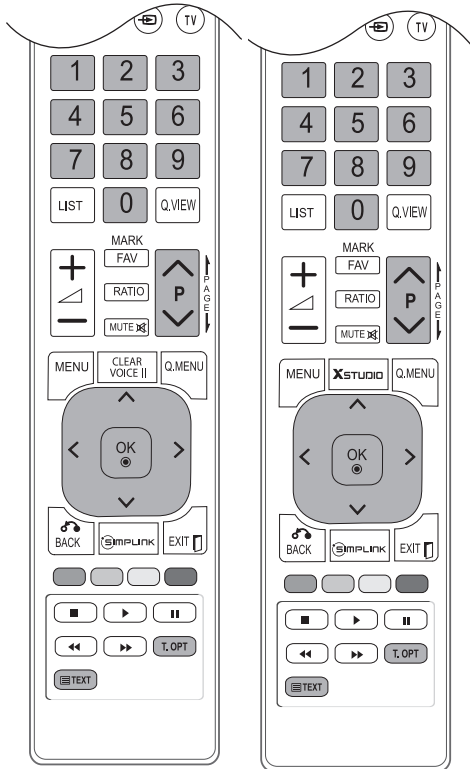

SIMPLE TEXT

■ בחירת עמוד

- 1 הזינו את מספר העמוד הרצוי כמספר תלת-מספרי באמצעות לחצני הספרות. אם במהלך הבחירה לחצתם על ספרה לא נכונה, עליכם להשלים את המספר התלת-ספרתי ולאחר מכן להזין שוב את מספר העמוד הנכון.
- 2 ניתן להשתמש בלחצן PA V כדי לבחור בעמוד הקודם או בעמוד הבא.

TOP TEXT

המדריך למשתמש מציג ארבעה שדות - אדום, ירוק, צהוב וכחול - בתחתית המסך. השדה הצהוב מציין את הקבוצה הבאה והשדה הכחול מציין את המקטע הבא.

■ בחירת מקטע / קבוצה / עמוד

- 1 באמצעות הלחצן הכחול ניתן לעבור למקטע הבא.
- 2 השתמשו בלחצן הצהוב כדי לעבור לקבוצה הבאה עם מעבר אוטומטי למקטע הבא בסיום המקטע הנוכחי.
- 3 באמצעות הלחצן הירוק ניתן לעבור לעמוד הבא עם מעבר אוטומטי לקבוצה הבאה.
- 4 לחלופין, ניתן להשתמש בלחצן PA. לחצן האדום משמש לחזרה לבחירה הקודמת. לחלופין, ניתן להשתמש בלחצן PV.

■ בחירה ישירה בעמוד

כמו במצב SIMPLE, גם במצב TOP ניתן לבחור עמוד על-ידי הזנתו כמספר תלת-ספרתי באמצעות לחצני הספרות.

FASTEXT

עמודי הטלסקט מקודדים לפי צבע לאורך תחתית המסך ונבחרים על-ידי לחיצה על הלחצן בצבע המתאים.

■ בחירת עמוד

1 לחצו על הלחצן T.OPT ולאחר מכן השתמשו בלחצן $\wedge V$ כדי לבחור בתפריט . הציגו את דף האינדקס.

2 באפשרותכם לבחור את העמודים המקודדים לפי צבע לאורך השורה התחתונה באמצעות לחצנים בצבעים המתאימים.

3 כמו במצב SIMPLE, גם במצב FASTEXT ניתן לבחור עמוד על-ידי הזנת מספרו התלת-ספרתי באמצעות לחצני הספרות.

4 ניתן להשתמש בלחצן PAV כדי לבחור בעמוד הקודם או בעמוד הבא.

פונקציות מיוחדות בטלסקט

■ לחצו על הלחצן T.OPT ולאחר מכן השתמשו בלחצן $\wedge V$ כדי לבחור בתפריט Text Option (אפשרויות טקסט).

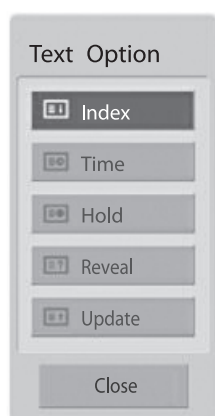

■ Index (אינדקס)

בחרו כל עמוד באינדקס.



■ Time (שעה)

בעת צפייה בתוכנית טלוויזיה, לחצו על לחצן זה כדי להציג את השעה בפינה הימנית העליונה של המסך. לחצו על לחצן זה פעם נוספת כדי להסיר את תצוגת השעה. במצב טלסקט, לחצו על לחצן זה כדי לבחור מספר עמוד משנה. מספר עמוד המשנה מוצג בתחתית המסך. כדי להקפיא או לשנות את עמוד המשנה, לחצו על הלחצן RED/GREEN (אדום/ירוק), PAV או על לחצני הספרות. לחצו פעם נוספת ליציאה מפונקציה זו.



■ Hold (הקפאה)

עצירה של החלפת העמודים האוטומטית שתתרחש אם עמוד טלסקט מורכב משני עמודי משנה או יותר. מספר עמודי המשנה ומספר עמוד המשנה המוצג מופיעים בדרך כלל על המסך מתחת לשעה. כאשר לוחצים על לחצן זה, סמל העצירה מוצג בפינה השמאלית העליונה של המסך והחלפת העמודים האוטומטית אינה פעילה. לחצו על לחצן זה פעם נוספת כדי להמשיך.



■ Reveal (גילוי)

לחצו על הלחצן כדי להציג מידע מוסתר, כגון פתרונות של חידות. לחצו על לחצן זה פעם נוספת כדי להסיר את המידע מהתצוגה.



■ Update (עדכון)

הצגת התמונה שבטלוויזיה על המסך במהלך המתנה לעמוד טלסקט חדש. התצוגה תופיע בפינה השמאלית העליונה של המסך. כאשר העמוד המעודכן יהיה זמין, התצוגה תשתנה למספר העמוד. לחצו על לחצן זה פעם נוספת כדי להציג את עמוד הטלסקט המעודכן.

פתרון בעיות

הטלויזיה אינה פועלת בצורה תקינה.	
<ul style="list-style-type: none"> ■ בדקו אם חפץ כלשהו נמצא בין הטלויזיה לשלט הרחוק ומהווה מחסום. ודאו שאתם מכוונים את השלט הרחוק ישירות אל הטלויזיה. ■ ודאו שהסוללות הותקנו תוך התאמת הקוטביות (+ אל +, - אל -). ■ התקינו סוללות חדשות. 	השלט הרחוק אינו פועל
<ul style="list-style-type: none"> ■ האם טיימר השינה מכוון? ■ בדקו את הגדרות צריכת החשמל. ייתכן שאספקת החשמל הופסקה. ■ הטלויזיה עוברת באופן אוטומטי למצב המתנה אם לא מתקבל אות או לא מתבצעת כל פעולה במשך 15 דקות. (למעט בדגמים 22/26/32LD330C, 22/26/32LD340C) 	החשמל נכבה לפתע

פונקציית הווידאו אינה פועלת.	
<ul style="list-style-type: none"> ■ בדקו אם הטלויזיה מופעלת. ■ נסו להעביר ערוץ. ייתכן שהבעיה היא בשידור. ■ האם כבל המתח מחובר לחשמל כהלכה? ■ בדקו את הכיוון ו/או המיקום של האנטנה. ■ בדקו את שקע החשמל על-ידי חיבור טלויזיה אחרת לאותו שקע. 	אין תמונה ואין קול
<ul style="list-style-type: none"> ■ זוהי תופעה רגילה, התמונה כבויה בעת הפעלת הטלויזיה. פנו למרכז השירות אם התמונה אינה מופיעה כעבור חמש דקות. 	התמונה מופיעה לאט לאחר ההפעלה
<ul style="list-style-type: none"> ■ כווננו את הצבעים בתפריט האפשרויות. ■ אפשרו מספיק מרחק בין הטלויזיה לווידאו. ■ נסו להעביר ערוץ. ייתכן שהבעיה היא בשידור. ■ האם כבלי הווידאו מחוברים כהלכה? ■ הפעילו פונקציה כלשהי כדי לשחזר את בהירות התמונה. 	אין צבע, הצבעים חלשים או איכות ירודה של התמונה
<ul style="list-style-type: none"> ■ בדקו אם ישנן הפרעות מקומיות כגון מכשיר או כלי עבודה חשמלי. 	פסים אופקיים או אנכיים או רעידות בתמונה
<ul style="list-style-type: none"> ■ בעיות בערוץ, העבירו לערוץ אחר. ■ האות של הערוץ חלש, שנו את מיקום האנטנה כדי לקלוט ערוצים חלשים יותר. ■ חפשו מקורות הפרעה אפשריים. 	קליטה לקויה בערוצים מסוימים
<ul style="list-style-type: none"> ■ בדקו את האנטנה (שנו את מיקום האנטנה). 	קווים או מריחות על התמונה
<ul style="list-style-type: none"> ■ ודאו שכבל ה-HDMI שברשותכם הוא מגרסה 1.3 ומעלה. ■ אם כבלי ה-HDMI אינם תומכים ב-HDMI גרסה 1.3, ייתכן שהתמונה תרעד או לא תופיע כלל. יש להשתמש בכבלים חדשים שתומכים ב-HDMI גרסה 1.3 לפחות. 	אין תמונה בעת חיבור HDMI

פונקציית השמע אינה פועלת.	
<ul style="list-style-type: none"> ■ לחצו על הלחצן  + או -. ■ האם הקול מושקע? לחצו על הלחצן MUTE (השתקת קול). ■ נסו להעביר ערוץ. ייתכן שהבעיה היא בשידור. ■ האם כבלי השמע מחוברים כהלכה? 	התמונה תקינה אך אין קול
<ul style="list-style-type: none"> ■ כווננו את ה-Balance (איזון) בתפריט האפשרויות. 	אין פלט מאחד הרמקולים
<ul style="list-style-type: none"> ■ שינוי ברמת הלחות או בטמפרטורה של הסביבה עלול לגרום לרעש חריג בעת הפעלה או כיבוי של הטלוויזיה שאינו מצביע על תקלה בטלוויזיה. 	צליל חריג נשמע מתוך הטלוויזיה
<ul style="list-style-type: none"> ■ ה לבכש אדו-HDMI ההובג תוריהמל לבכ אוה רתושרבש (High Speed). <p><small>*תכונה זו אינה זמינה בכל הדגמים.</small></p>	אין קול בעת חיבור HDMI

ישנה בעיה במצב מחשב. (חל על מצב מחשב בלבד)	
<ul style="list-style-type: none"> ■ כווננו את הרזולוציה, התדר האופקי או התדר האנכי. ■ בדקו את מקור הכניסה. 	האות נמצא מחוץ לטווח (פורמט לא חוקי)
<ul style="list-style-type: none"> ■ השתמשו בכיוון האוטומטי לכיוון השעון, הפאזה או המיקום האופקי/אנכי. (תפריט Option) 	פסים אנכיים ברקע, רעש אופקי ומיקום לא נכון
<ul style="list-style-type: none"> ■ בדקו את כבל האות. ■ התקינו מחדש את כרטיס המסך של המחשב. 	צבעי המסך אינם יציבים או שמופיע צבע אחד בלבד

בעיה בהגדרות התמונה.	
<ul style="list-style-type: none"> ■ הטלוויזיה מוגדרת כעת למצב Store Demo (דמו בחנות). כדי לעבור למצב Home use (שימוש ביתי), יש לבצע את הפעולות הבאות: מתפריט הטלוויזיה, בחרו OPTION (אפשרויות) <- בחרו Mode Setting (הגדרת מצב) <- בחרו Home use (שימוש ביתי). המעבר למצב Home use (שימוש ביתי) הושלם. 	כאשר המשתמש משנה את הגדרות התמונה, הטלוויזיה חוזרת באופן אוטומטי להגדרות ההתחלתיות כעבור זמן מה.

תחזוקה

ניתן למנוע תקלות מוקדמות. ניקוי קבוע וזהיר יכול להאריך את חיי הטלוויזיה החדשה שלכם.

זהירות: הקפידו לכבות את המכשיר ולנתק אותו מהחשמל לפני כל פעולת ניקוי.

ניקוי המסך

1 דרך מצוינת למניעת הצטברות אבק על המסך היא על-ידי הרטבת מטלית רכה בתערובת של מים פושרים ומעט מרכך כביסה או סבון כלים. סחטו את המטלית עד שהיא תהיה כמעט יבשה ולאחר מכן השתמשו בה כדי לנגב את המסך.

2 ודאו שעודפי המים אינם נשארים על המסך. אפשרו למסך להתייבש לפני הפעלת המכשיר.

ניקוי גוף המכשיר

- כדי להסיר לכלוך או אבק, נגבו את גוף המכשיר בעזרת מטלית רכה, יבשה ונטולת סיבים.
- אין להשתמש במטלית רטובה.

היעדרות ממושכת

זהירות

◀ אם בכוונתכם לא להשתמש בטלוויזיה לפרק זמן ממושך (לדוגמה, נסיעה לחופשה), נתקו את כבל המתח כדי להגן על הטלוויזיה מפני נזק אפשרי כתוצאה מברקים או מנחשולי מתח.

מפרט המוצר

22LD3**		19LD3**		דגמים	
22LD330-TA / 22LD331C-TA / 22LD330C-TA 22LD340-TA / 22LD341C-TA / 22LD340C-TA		19LD330-TA 19LD340-TA			
מ"מ 165 x מ"מ 377.0 x מ"מ 526.0		מ"מ 165 x מ"מ 336.0 x מ"מ 457.0		כולל מעמד	מידות המכשיר (רוחב x גובה x עומק)
מ"מ 65 x מ"מ 331.0 x מ"מ 526.0		מ"מ 65 x מ"מ 290.0 x מ"מ 457.0		לא כולל מעמד	
4.3 ק"ג 4.0 ק"ג		3.4 ק"ג 3.1 ק"ג		כולל מעמד לא כולל מעמד	משקל
AC 100-240 V~ 50 / 60 Hz		AC 100-240 V~ 50 / 60 Hz		דרישות מתח	
32LD3**		26LD3**		דגמים	
32LD330-TA / 32LD331C-TA / 32LD330C-TA 32LD340-TA / 32LD341C-TA / 32LD340C-TA		26LD330-TA / 26LD331C-TA / 26LD330C-TA 26LD340-TA / 26LD341C-TA / 26LD340C-TA			
מ"מ 207 x מ"מ 565.0 x מ"מ 800.0		מ"מ 207 x מ"מ 484.0 x מ"מ 663.0		כולל מעמד	מידות המכשיר (רוחב x גובה x עומק)
מ"מ 73.8 x מ"מ 509.0 x מ"מ 800.0		מ"מ 79.9 x מ"מ 423.0 x מ"מ 663.0		לא כולל מעמד	
9.2 ק"ג 8.2 ק"ג		7.3 ק"ג 6.2 ק"ג		כולל מעמד לא כולל מעמד	משקל
AC 100-240 V~ 50 / 60 Hz		AC 100-240 V~ 50 / 60 Hz		דרישות מתח	
PAL/SECAM B/G/D/K, PAL I/II, NTSC-M S20 עד S1 :CATV ,E69 עד E21 :UHF ,E21 עד NZ1 :VHF S47 עד S21 :HYPER , 75 Ω				מערכות שידור טווח ערוצים התנגדות אנטנה חיצונית	
40° C עד 0 °C פחות מ-80%				טמפרטורה בהפעלה לחות בהפעלה	תנאים סביבתיים
60° C עד -20 °C פחות מ-85%				טמפרטורת אחסון לחות אחסון	

■ המפרטים שלהלן נתונים לשינויים ללא הודעה מוקדמת לצורך שיפור האיכות.

42LD4**		32LD4**		דגמים	
42LD420-TA / 42LD420F-TA		32LD420-TA / 32LD420F-TA			
מ"מ 297.0 x מ"מ 715.4 x מ"מ 1028.0		מ"מ 224.0 x מ"מ 583.0 x מ"מ 805.0		עם מעמד	מידות (רוחב x גובה x עומק)
מ"מ 87.8 x מ"מ 658.6 x מ"מ 1028.0		מ"מ 79.9 x מ"מ 531.0 x מ"מ 805.0		ללא מעמד	
16.6 ק"ג		10.8 ק"ג		עם מעמד	משקל
14.8 ק"ג		9.7 ק"ג		ללא מעמד	
AC 100-240V~ 50 / 60Hz		AC 100-240V~ 50 / 60Hz		דרישות מתח	
PAL/SECAM B/G/D/K, PAL I/II, NTSC-M				מערכת טלוויזיה	
S20 עד S1 :CATV ,E69 עד E21 :UHF ,E21 עד NZ1 :VHF S47 עד S21 :HYPER ,				כיסוי ערוצים	
75 Ω				התנגדות אנטנה חיצונית	
40° C עד 0 °C				טמפרטורת הפעלה	תנאים סביבתיים
פחות מ-80%				לחות בהפעלה	
60° C עד -20 °C				טמפרטורת אחסון	
פחות מ-85%				לחות באחסון	
עיינו בעמודים הקודמים.				קובצי סרטים נתמכים	

■ המפרטים שלהלן נתונים לשינויים ללא הודעה מוקדמת לצורך שיפור האיכות.

קודי IR

* תכונה זו אינה זמינה בכל הדגמים.

הערה	פונקציה	קוד (Hexa)
לחצן שלט רחוק	POWER	08
לחצן שלט רחוק	INPUT	0B
לחצן שלט רחוק	RATIO	79
לחצן שלט רחוק	Q.MENU	45
לחצן שלט רחוק	MENU	43
לחצן שלט רחוק	MARK/FAV	1E
לחצן שלט רחוק	שמאל (<)	07
לחצן שלט רחוק	ימין (>)	06
לחצן שלט רחוק	מעלה (^)	40
לחצן שלט רחוק	מטה (v)	41
לחצן שלט רחוק	OK (⊙)	44
לחצן שלט רחוק	BACK	28
לחצן שלט רחוק	Energy Saving	95
לחצן שלט רחוק	AV MODE	30
לחצן שלט רחוק	↖+	02
לחצן שלט רחוק	↖-	03
לחצן שלט רחוק	P Λ	00
לחצן שלט רחוק	P V	01
לחצן שלט רחוק	MUTE	09
לחצן שלט רחוק	לחצני ספרות 0 - 9	19 - 10
לחצן שלט רחוק	LIST	53
לחצן שלט רחוק	Q.VIEW	1A
לחצן שלט רחוק	לחצן אדום	72
לחצן שלט רחוק	לחצן ירוק	71
לחצן שלט רחוק	לחצן צהוב	63
לחצן שלט רחוק	לחצן כחול	61
לחצן שלט רחוק	TEXT	20
לחצן שלט רחוק	T.OPT(T.Option)	21
לחצן שלט רחוק	SIMPLINK	7E
לחצן שלט רחוק	■	B1
לחצן שלט רחוק	▶	B0
לחצן שלט רחוק	(FREEZE)	BA
לחצן שלט רחוק	◀◀	8F
לחצן שלט רחוק	▶▶	8E
לחצן שלט רחוק	TV	0F
לחצן שלט רחוק	סטנט X	7C
לחצן שלט רחוק	EXIT	5B
לחצן שלט רחוק	CLEAR VOICE II	5E
לחצן שלט רחוק	TV/RAD	F0
לחצן שלט רחוק	SUBTITLE	39
לחצן שלט רחוק	INFO (i)	AA
לחצן שלט רחוק	GUIDE	AB

הגדרת התקן בקרה חיצוני

התקנת RS-232C

חברו את כניסת RS-232C (יציאה טורית) להתקן בקרה חיצוני (כגון מחשב או מערכת בקרה A/V) לבקרה חיצונית של פעולת המכשיר. חברו את היציאה הטורית של התקן הבקרה לשקע RS-232C בלוח האחורי של המכשיר. הערה: כבלים לחיבור RS-232C אינם מצורפים למכשיר. הערה: במצב USB, המכשיר אינו תומך בפונקציית RS-232C.

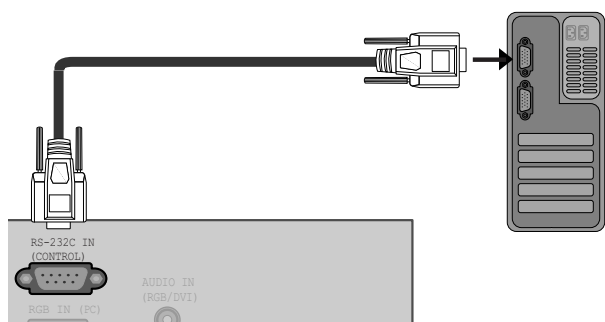

סוג החיבור; D-Sub זכר בעל 9 פינים

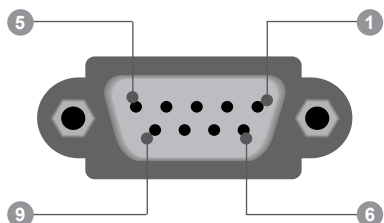

מספר	שם הפין
1	אין חיבור
2	RXD (קבלת נתונים)
3	TXD (העברת נתונים)
4	DTR (צד DTE מוכן)
5	GND (הארקה)
6	DSR (צד DCE מוכן)
7	RTS (מוכן למשלוח)
8	CTS (אישור משלוח)
9	אין חיבור

תצורות RS-232C

תצורות עם 3 חוטים (לא סטנדרטי)

	PC	TV	
RXD	2	3	TXD
TXD	3	2	RXD
GND	5	5	GND
DTR	4	6	DTR
DSR	6	4	DSR
RTS	7	7	RTS
CTS	8	8	CTS

D-Sub 9 D-Sub 9

תצורות עם 7 חוטים (כבל RS-232C סטנדרטי)

	PC	TV	
RXD	2	3	TXD
TXD	3	2	RXD
GND	5	5	GND
DTR	4	6	DSR
DSR	6	4	DTR
RTS	7	8	CTS
CTS	8	7	RTS



D-Sub 9 D-Sub 9

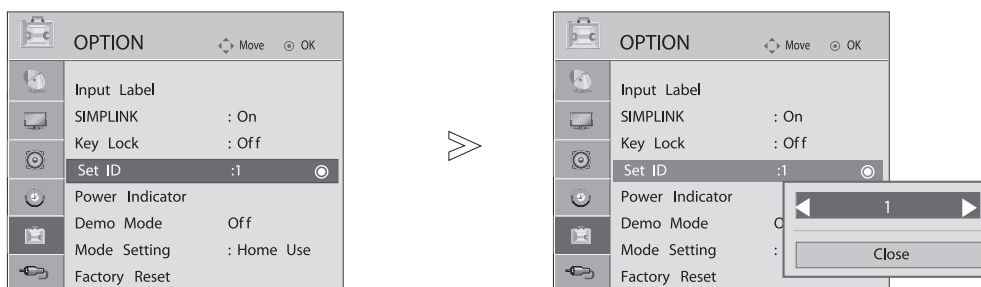

זיהוי מכשיר

השתמשו בפונקציה זו לציון מספר זיהוי למכשיר.
עיינו בסעיף 'מיפוי נתונים בפועל'. ראה עמ' 107



1. בחרו בתפריט **OPTION** (אפשרויות).  

2. בחרו באפשרות **Set ID** (זיהוי מכשיר).  

3. כוונו את **Set ID** (זיהוי המכשיר) כדי לבחור את מספר הזיהוי של הטלויזיה הרצויה. הטווח של SET ID הוא בין 1 ל- 99.  

• לחצו על הלחצן **BACK** (חזרה) כדי לחזור לצפייה בטלוויזיה.

פרמטרי תקשורת

- קצב העברת נתונים: 9600 bps (UART)
- אורך נתונים: 8 סיביות
- שוויון: ללא
- סיבית עצירה: סיבית 1
- קוד תקשורת: קוד ASCII
- יש להשתמש בכבל מוצלב (הפוך).

רשימת פקודות להפניה

פקודה 2	פקודה 1	נתונים (הקסדימלי)	פקודה 2	פקודה 1	נתונים (הקסדימלי)
00 עד 64	t	k	00 עד 01	a	k
02 עד 00	u	k	105	c	k
FF	z	k	105	d	k
01	u	j	01 עד 00	e	k
01 עד 00	b	m	64 עד 00	f	k
קודי לחצנים	c	m	64 עד 00	g	k
עיינו בעמוד 107	b	x	64 עד 00	h	k
64 עד 00	g	m	64 עד 00	i	k
עיינו בעמוד 107	q	j	64 עד 00	j	k
עיינו בעמוד 107	a	m	64 עד 00	k	k
64 עד 00	r	k	01 עד 00	l	k
64 עד 00	s	k	01 עד 00	m	k

פרוטוקול שידור / קליטה

הודעת אישור

[פקודה 2] [] [זיהוי מכשיר] [] [אישור] [נתונים] [x]

* הטלויזיה משדרת הודעת אישור על סמך פורמט זה בעת קליטת נתונים רגילים. בשלב זה, אם הנתונים הם במצב קריאה, היא מראה את נתוני המצה הנוכחי. אם הנתונים הם במצב כתיבה, היא מחזירה את נתוני המחשב.

הודעת שגיאה

[פקודה 2] [] [זיהוי מכשיר] [] [NG] [נתונים] [x]

הטלויזיה משדרת הודעת שגיאה על סמל פורמט זה בעת קליטת נתונים חריגים מפונקציות לא ישימות או שגיאות תקשורת.

[פקודה 2]: משמשת כפקודה.

[זיהוי מכשיר]: שימוש בתווים קטנים. אם זיהוי המכשיר הוא 10, הטלויזיה תשלח "0", "a".

[נתונים]: שימוש בתווים קטנים. אם הנתונים הם 0xab, הטלויזיה תשלח "a", "b".

[NG]: שימוש בתווים גדולים.

שידור

[פקודה 1] [פקודה 2] [] [זיהוי מכשיר] [] [נתונים] [Cr]

[פקודה 1]: הפקודה הראשונה לשליטה בטלויזיה (x, m, k, j).

[פקודה 2]: הפקודה השנייה לשליטה בטלויזיה.

[זיהוי מכשיר]: באפשרותכם לכוון את הזיהוי כדי לבחור את מספר הזיהוי של המסך דרך תפריט ההגדרות. טווח הכוון הנו 1 – 99. כאשר מכוונים את ערך Set ID ל-"0", מבוצעת בקרה על כל סט שמחובר לטלויזיה. ערך הזיהוי מצוין בתפריט כערך עשרוני (1-99) וכערך הקסדימלי (0x0-0x63) בפרוטוקול השידור/קליטה.

[נתונים]: שידור מידע הפקודה.

שידור המידע "FF" משמש לקריאת סטטוס הפקודה.

[Cr]: החזרת גררה (Carriage Return)

קוד ASCII "0x0D"

[]: קוד ASCII "רווח" (0x20)

01. Power (פקודה: a k)
הדלקת/כיבוי הטלוויזיה.

שידור [a] [k] [] [] [זיהוי מכשיר] [] [נתונים] [Cr]]
נתון 00: כיבוי נתון 01: הדלקה

אישור [a] [] [] [זיהוי מכשיר] [] [אישור/NG] [נתונים] [x]]
להצגת מצב הדלקה/כיבוי

שידור [a] [k] [] [] [זיהוי מכשיר] [] [FF] [Cr]]

אישור [a] [] [] [זיהוי מכשיר] [] [אישור/NG] [נתונים] [x]]
* אם קיימת השהיית זמן בין הפקודה להודעת האישור במהלך רצף ההדלקה, זה יתואר כ-"הערה: בדגם זה הטלוויזיה תשלח את האישור לאחר השלמת עיבוד תהליך ההדלקה. תתכן השהיית זמן בין הפקודה לאישור".

02. יחס גובה-רוחב (פקודה: k c)
(גודל התמונה הראשית)

כיוון פורמט המסך (פורמט התמונה הראשית).
באפשרותכם גם לכוון את יחס הגובה-רוחב דרך אפשרות Aspect Ratio שבתפריט PICTURE.

שידור [k] [c] [] [] [זיהוי מכשיר] [] [נתונים] [Cr]]

נתון 01: מסך רגיל (4:3)	נתון 06: פורמט מקורי
נתון 02: מסך רחב (16:9)	נתון 07: 14:9
נתון 04: Zoom	נתון 09: Just Scan
נתון 06: פורמט מקורי	נתון 10~1F: Cinema Zoom

אישור [c] [] [] [זיהוי מכשיר] [] [אישור/NG] [נתונים] [x]]
* בשימוש בכניסת RGB-PC, Component או HDMI, ניתן לבחור במסך ביחס גובה-רוחב של 16:9 או 4:3.
* במצב HDMI/Component (מעל 720p), Just Scan זמין.

03. כיבוי המסך (פקודה: d k)
להצגת או כיבוי המסך.

שידור [k] [d] [] [] [זיהוי מכשיר] [] [נתונים] [Cr]]

נתון 00: ביטול מצב כיבוי המסך (התמונה מוצגת במסך)
נתון 01: מצב כיבוי מסך פעיל (התמונה אינה מוצגת במסך)
נתון 00: מצב כיבוי יציאת וידאו מופסק
נתון 10: מצב כיבוי יציאת וידאו פעיל.

אישור [d] [] [] [זיהוי מכשיר] [] [אישור/NG] [נתונים] [x]]
כשמצב כיבוי יציאת הווידאו פועל, הטלוויזיה תציג את תצוגת המסך (OSD), אך כשמצב כיבוי המסך פעיל, הטלוויזיה לא תציג את ה-OSD.

04. השתקת הקול (פקודה: e k)

השתקת או הפעלת קול הטלוויזיה.
באפשרותכם גם לבחור את מצב הקול על ידי הלחצן MUTE שבשלט רחוק.

שידור [k] [e] [] [] [זיהוי מכשיר] [] [נתונים] [Cr]]

נתון 00: מצב השתקת קול פעיל (הקול מושתק)
נתון 01: ביטול מצב השתקת הקול (הקול מופעל)

אישור [e] [] [] [זיהוי מכשיר] [] [אישור/NG] [נתונים] [x]]

05. שליטה בעוצמת הקול (פקודה: f k)

כיוון עוצמת קול הטלוויזיה.
באפשרותכם גם לכוון את עוצמת קול הטלוויזיה על ידי לחצני עוצמת הקול שבשלט רחוק.

שידור [f] [k] [] [] [זיהוי מכשיר] [] [נתונים] [Cr]]

נתון מינימום: 00 - מקסימום: 64
עיינו בטבלה "מיפוי מידע אמיתי 1".

אישור [f] [] [] [זיהוי מכשיר] [] [אישור/NG] [נתונים] [x]]

06. ניגודיות (פקודה: g k)

כיוון ניגודיות המסך.
באפשרותכם גם לכוון את ניגודיות המסך דרך התפריט PICTURE (תמונה).

שידור [g] [k] [] [] [זיהוי מכשיר] [] [נתונים] [Cr]]

נתון מינימום: 00 - מקסימום: 64
עיינו בטבלה "מיפוי מידע אמיתי 1".

אישור [g] [] [] [זיהוי מכשיר] [] [אישור/NG] [נתונים] [x]]

07. בהירות (פקודה: h k)

כיוון בהירות המסך.
באפשרותכם גם לכיוון את בהירות המסך דרך התפריט PICTURE (תמונה).

שידור [h] [k] [] [] [זיהוי מכשיר] [] [נתונים] [Cr]]

נתון מינימום: 00 - מקסימום: 64
עיינו בטבלה "מיפוי מידע אמיתי 1".

אישור [h] [] [] [זיהוי מכשיר] [] [אישור/NG] [נתונים] [x]]

08. צבעים (פקודה: i k)

כיוון צבעי המסך.
באפשרותכם גם לכוון את צבעי המסך דרך התפריט PICTURE (תמונה).

שידור [i] [k] [] [] [זיהוי מכשיר] [] [נתונים] [Cr]]

נתון מינימום: 00 - מקסימום: 64
עיינו בטבלה "מיפוי מידע אמיתי 1".

אישור [i] [] [] [זיהוי מכשיר] [] [אישור/NG] [נתונים] [x]]

09. גוון (פקודה: j k)

כיוון גוון המסך.
באפשרותכם גם לכוון את גוון המסך דרך התפריט PICTURE.

שידור [j] [k] [] [] [זיהוי מכשיר] [] [נתונים] [Cr]]

נתון אדום: 00 - ירוק: 64
עיינו בטבלה "מיפוי מידע אמיתי 1".

אישור [j] [] [] [זיהוי מכשיר] [] [אישור/NG] [נתונים] [x]]

10. חדות (פקודה: k a)

כיוון חדות המסך.
באפשרותכם גם לכיוון את חדות המסך דרך התפריט PICTURE (תמונה).

שידור [k] [a] [] [] [זיהוי מכשיר] [] [] [נתונים] [Cr]

נתון מינימום: 00 - מקסימום: 64
עיינו בטבלה "מיפוי מידע אמיתי 1".

אישור [k] [] [] [זיהוי מכשיר] [] [] [אישור/NG] [נתונים] [x]

11. בחירת מצב ה-OSD (פקודה: k o)

בחירת מצב תצוגת ה-OSD (On Screen Display) בזמן שהטלוויזיה נשלטת מרחוק.

שידור [k] [o] [] [] [זיהוי מכשיר] [] [] [נתונים] [Cr]

נתון 00: תצוגת ה-OSD כבויה
נתון 01: תצוגת ה-OSD פועלת

אישור [o] [] [] [זיהוי מכשיר] [] [] [אישור/NG] [נתונים] [x]

12. מצב נעילת השלט רחוק/נעילת לחצנים

(פקודה: k m)

נעילת הלחצנים שבלוח הקדמי של הטלוויזיה ובשלט רחוק.

שידור [k] [m] [] [] [זיהוי מכשיר] [] [] [נתונים] [Cr]

נתון 00: משוחרר נתון 01: נעול

אישור [m] [] [] [זיהוי מכשיר] [] [] [אישור/NG] [נתונים] [x]

* בעת ריבוי/הדלקת הטלוויזיה הנעילה משתחררת.
* במצב המתנה, אם הנעילה פעילה, לא יהיה ניתן להדליק את הטלוויזיה באמצעות השלט או לחצני הטלוויזיה.

13. איזון (פקודה: k t)

כיוון איזון הקול.
באפשרותכם גם לכיוון את איזון הקול דרך התפריט AUDIO.

שידור [k] [t] [] [] [זיהוי מכשיר] [] [] [נתונים] [Cr]

נתון מינימום: 00 - מקסימום: 64
עיינו בטבלה "מיפוי מידע אמיתי 1".

אישור [t] [] [] [זיהוי מכשיר] [] [] [אישור/NG] [נתונים] [x]

14. גוון הצבעים (פקודה: u x)

כיוון גוון הצבעים. באפשרותכם גם לכוון את גוון הצבעים דרך התפריט PICTURE (תמונה).

שידור [x] [u] [] [] [זיהוי מכשיר] [] [] [נתונים] [Cr]

נתון W50: 00 - C50: 64

אישור [u] [] [] [זיהוי מכשיר] [] [] [אישור/NG] [נתונים] [x]

15. מצב חריג (פקודה: k z)

זיהוי מצב חריג.

שידור [k] [z] [] [] [זיהוי מכשיר] [] [] [נתונים] [Cr]

נתון FF: קריאה

אישור [z] [] [] [זיהוי מכשיר] [] [] [אישור/NG] [נתונים] [x]

נתון 00: רגיל (הטלוויזיה דולקת וקולטת אות)
נתון 01: אין אות (המכשיר דלוק).

נתון 02: כיבוי הטלוויזיה באמצעות השלט רחוק.

נתון 03: כיבוי הטלוויזיה באמצעות פונקציית טיימר השינה.

נתון 04: כיבוי הטלוויזיה באמצעות פונקציית ה-RS-232C.

נתון 05: לא קיים מתח 5V.

נתון 06: המכשיר אינו מחובר למתח AC.

נתון 08: כיבוי הטלוויזיה באמצעות פונקציית טיימר הכיבוי.

נתון 09: כיבוי הטלוויזיה באמצעות פונקציית הכיבוי האוטומטי.

נתון a: כיבוי הטלוויזיה באמצעות פונקציית הכיבוי האוטומטי.

* פונקציה זו הנה ל-"קריאה" בלבד.

16. כיוון אוטומטי (פקודה: j u)

כיוון מיקום התמונה ומזעור הרעידות בתמונה באופן אוטומטי.

פונקציה זו פועלת במצב (PC) RGB בלבד.

שידור [j] [u] [] [] [זיהוי מכשיר] [] [] [נתונים] [Cr]

נתון 01: לכיוון

אישור [u] [] [] [זיהוי מכשיר] [] [] [אישור/NG] [נתונים] [x]

17. דילוג על ערוצים (פקודה: m b)

לכיוון סטטוס דילוג לתחנה הנוכחית.

שידור [b] [m] [] [] [זיהוי מכשיר] [] [] [נתונים] [Cr]

נתון 00: דילוג נתון 01: הוספה

אישור [b] [] [] [זיהוי מכשיר] [] [] [אישור/NG] [נתונים] [x]

18. לחצן (פקודה: m c)

שליחת קוד IR של לחצן השלט רחוק.

שידור [c] [m] [] [] [זיהוי מכשיר] [] [] [נתונים] [Cr]

נתון: קוד לחצן

אישור [c] [] [] [זיהוי מכשיר] [] [] [אישור/NG] [נתונים] [x]

19 בחירת כניסה (פקודה: x b)
(מקור כניסה לתמונה הראשית)
לבחירת מקור הכניסה לטלוויזיה

שידור [x] [b] [] [זיהוי מכשיר] [] [נתונים] [Cr]

נתון: מבנה

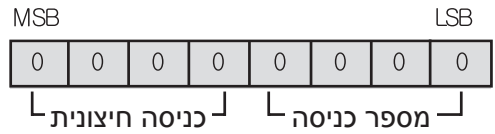

כניסה חיצונית				מידע
0	0	0	1	אנלוגי
0	0	1	0	AV
0	1	0	0	Component
0	1	1	0	RGB-PC
1	0	0	1	HDMI

מספר אות קלט				מידע
0	0	0	0	כניסה 1
0	0	0	1	כניסה 2
0	0	1	0	כניסה 3
0	0	1	1	כניסה 4

אישור [b] [] [זיהוי מכשיר] [] [אישור/NG] [נתונים] [x]

20 בקרת תאורת רקע (פקודה: g m)
בקרת תאורת הרקע.

שידור [m] [g] [] [זיהוי מכשיר] [] [נתונים] [Cr]

נתונים: נתון מינימום: 00 עד מקסימום: 64
(* שידור באמצעות קוד הקסדצימלי)

אישור [g] [] [זיהוי מכשיר] [] [אישור/NG] [נתונים] [x]

21 חסכון בחשמל (פקודה: j q)

צמצום צריכת החשמל של הטלוויזיה. ניתן לכוון את פונקציית החיסכון בחשמל גם בתפריט OPTION (אפשרויות).

שידור [j] [q] [] [זיהוי מכשיר] [] [נתונים] [Cr]

נתונים: נתון מינימום: 00H עד מקסימום: 05H
נתון 00: כבוי.

נתון 01: מינימלי

נתון 02: בינוני

נתון 03: מקסימלי

נתון 05: כיבוי המסך

אישור [q] [] [זיהוי מכשיר] [] [אישור/NG] [נתונים] [x]

22 כיוון תחנות/כיוון ערוצים (פקודה: m a)
כיוון ערוץ למספר הפיזי הבא.

שידור [m] [a] [] [זיהוי מכשיר] [] [נתון0] [] [נתון1] [] [נתון2] [Cr]

נתון 00: 0

נתון 01: מינימום: 00 עד מקסימום: C7

*עיינו בסעיף "מיפוי נתונים בפועל 1". ראו עמוד 107.
נתון 02: 00

אישור [a] [] [זיהוי מכשיר] [] [אישור] [נתון0] [נתון1] [x] [a] [] [זיהוי מכשיר] [] [NG] [נתון0] [x]

23 טרבבל (פקודה: r k)

כיוון הטרבל.

ניתן לכוון את הטרבל גם בתפריט AUDIO (שמע).

שידור [k] [r] [] [זיהוי מכשיר] [] [נתונים] [Cr]

נתון מינימום: 00 - מקסימום: 64

*עיינו בסעיף "מיפוי נתונים בפועל 1". ראו עמוד 107.

אישור [r] [] [זיהוי מכשיר] [] [אישור/NG] [נתונים] [x]

24 באס (פקודה: s k)

כיוון הבס.

ניתן לכוון את הבס גם בתפריט AUDIO (שמע).

שידור [k] [s] [] [זיהוי מכשיר] [] [נתונים] [Cr]

נתון מינימום: 00 - מקסימום: 64

*עיינו בסעיף "מיפוי נתונים בפועל 1". ראו עמוד 107.

אישור [s] [] [זיהוי מכשיר] [] [אישור/NG] [נתונים] [x]

*** מיפוי נתונים בפועל 1**

- 00 : שלב 0
- ...
- A : שלב 10
- ...
- F : שלב 15
- 10 : שלב 16
- ...
- 64 : שלב 100
- ...
- 6E : שלב 110
- ...
- 73 : שלב 115
- 74 : שלב 116
- ...
- C7 : שלב 199
- ...
- FE : שלב 254
- FF : שלב 255



רשמו את מספר הדגם ואת המספר הסידורי של הטלויזיה.
עיינו בתווית שנמצאת בחלקו האחורי של המכשיר ומסרו
פרטים אלה
לספק שלכם בכל פנייה לקבלת שירות.

_____ : דגם
_____ : מס' סידורי