



LG

Life's Good

Українська

Посібник користувача
РІДКОКРИСТАЛІЧНІ ТЕЛЕВІЗОРИ /
РК-ТЕЛЕВІЗОР З LED

Будь-ласка уважно ознайомтеся із даною інструкцією перед початком користування пристроєм.
Збережіть її на майбутнє.

Постачається окремо

Кронштейн для кріплення на стіні

LSW100B або
LSW100BG

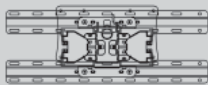

(19/22/26/32LD3***,
32LD4***, 32LD5***,
19/22/26/32LE3***,
32LE4***, 22/26LE5***,
32LE5***)

LSW200B або
LSW200BG

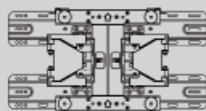

(37/42/47LD4***,
42/46LD5***,
37/42LE4***,
37/42/47LE5***)

LSW400B або
LSW400BG або
DSW400B або
DSW400BG

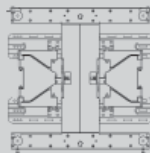

(52/60LD5***,
55LE5***)

Додаткові пристрої може бути змінено або вдосконалено без повідомлення.

Для придбання цих товарів зверніться до магазину, де було придбано виріб.

Цей пристрій працює лише з сумісними рідкокристалічними або рідкокристалічними зі світлодіодною підсвіткою LG.

Бездротового медіабоксу



(32/42/46/52/60LD5***, 32LE3***,
32/37/42LE4***,
32/37/42/47/55LE5***)

HDMI

HDMI, логотип HDMI та «High-Definition Multimedia Interface*» є торговельними марками або зареєстрованими торговельними знаками компанії HDMI Licensing LLC.

ЗМІСТ

ПІДГОТОВКА

| | |
|---|------|
| Моделі рідкокристалічних телевізорів : 19/22/26/32LD35**, 19/22/26/32LD34** | A-1 |
| Моделі рідкокристалічних телевізорів : 32/37/42/47LD4***, 26/32LD32**, 26/32LD33** | A-14 |
| Моделі рідкокристалічних телевізорів : 32/42/46/52/60LD5*** | A-24 |
| Моделі рк-телевізорів : 19/22/26/32LE3***, 32/37/42LE4***, 22/26LE5***, 32/37/42/47/55LE5*** | A-33 |

ПІДКЛЮЧЕННЯ ЗОВНІШНЬОГО ОБЛАДНАННЯ

| | |
|---|----|
| Підключення антени..... | 1 |
| При підключенні за допомогою компонентного кабелю | 2 |
| Підключення за допомогою HDMI-кабелю..... | 3 |
| При з'єднанні роз'єму HDMI з роз'ємом DVI | 4 |
| При підключенні за допомогою кабелю евро-скарт (SCART)5 | |
| Підключення USB-пристроїв..... | 6 |
| Підключення за допомогою ВЧ (антенного) кабелю | 6 |
| При підключенні за допомогою кабелю RCA (тюльпан) | 7 |
| При підключенні за допомогою компонентного кабелю | 8 |
| Підключення модуля CI..... | 9 |
| Установка навушників | 9 |
| Налаштування цифрового звуку | 10 |
| Бездротове підключення зовнішніх пристроїв | 11 |
| Розподільча здатність, яка підтримується | 12 |
| Налаштування екрану в режимі ПК | 13 |

ПЕРЕГЛЯД ТБ / КЕРУВАННЯ ПРОГРАМАМИ

| | |
|--|----|
| Увімкнення телевізора | 17 |
| Запуск програми установки | 17 |
| Перемикання програм | 17 |
| Регулювання гучності | 17 |
| Швидке меню..... | 18 |
| Вибір екранних меню і регулювання параметрів | 19 |
| Автоматичне налаштування програм | 20 |
| Установки цифрового кабельного тб..... | 25 |
| Ручне налаштування програм | 26 |
| Редагування програм | 30 |
| Інформація про CI [звичайний інтерфейс]..... | 34 |
| Оновлення програмного забезпечення | 35 |
| Перевірка Зображення/Звуку | 37 |
| Діагностика | 38 |
| Інформація про Виріб/Службова інформація | 39 |

| | |
|--|----|
| Посібник користувача..... | 40 |
| Відкриття таблиці програм | 41 |
| Список входів «Input List» | 43 |
| Позначення джерела вхідного сигналу | 44 |
| Передача даних..... | 45 |
| SIMPLINK..... | 46 |
| Режим АВ..... | 50 |
| Меню екрана (Повернення до початкових заводських настроюк)..... | 51 |

ВИКОРИСТАННЯ USB-ПРИСТРОЇВ

| | |
|-----------------------------------|----|
| При підключенні USB-пристрою..... | 52 |
| Перелік фільмів | 54 |
| Список графічних файлів | 65 |
| Каталог музичних файлів..... | 75 |
| Код реєстрації DivX | 84 |
| Деактивація | 85 |

ЕКП (ЕЛЕКТРОННЕ КЕРІВНИЦТВО ПРОГРАМ)(В ЦИФРОВОМУ РЕЖИМІ)

| | |
|---|----|
| Увімкнення/вимкнення ЕКП..... | 87 |
| Оберіть програму | 87 |
| Функції клавіш в режимі керівництва ЗАРАЗ/ДААІ..... | 87 |
| Функції клавіш в режимі керівництва на 8 днів | 88 |
| Функції клавіш в режимі зміни дати..... | 89 |
| Функції клавіш в полі додаткової інформації..... | 89 |
| Функції клавіш в режимі встановлення таймера запису/ нагадування | 90 |
| Функції кнопок у режимі Розклад програм (Таблиця розкладу) | 91 |

ЗМІСТ

КЕРУВАННЯ ЗОБРАЖЕННЯМ

| | |
|--|-----|
| Керування розміром зображення (пропорції)..... | 92 |
| Майстер налаштування зображення | 94 |
| Збереження енергії | 95 |
| Попередні установки зображення..... | 96 |
| Ручна настройка зображення..... | 97 |
| Покращення якості зображення..... | 98 |
| Експертне регулювання зображення | 99 |
| Скидання зображення..... | 102 |
| Trumotion..... | 103 |
| Індикатор живлення | 104 |
| Режим налаштування | 105 |
| Режим Демонстрація..... | 106 |

КЕРУВАННЯ ЗВУКОМ ТА МОВОЮ

| | |
|--|-----|
| Автоматичний рівень гучності..... | 107 |
| Чистий голос II | 108 |
| Попередньо встановлені налаштування звуку - режим звуку | 109 |
| Управління налаштуваннями звуку - режим користувача | 110 |
| Infinite Sound | 110 |
| Баланс | 111 |
| Налаштування увімкнення/вимкнення динаміків телевізору..... | 112 |
| Налаштування звуку цифрового телебачення (тільки в цифровому режимі)..... | 113 |
| Вибір цифрового аудіо виходу..... | 114 |
| Ініціалізація звукових налаштувань | 115 |
| Хар-ка аудіо (Характеристики звуку) (тільки в цифровому режимі)..... | 116 |
| I/II | |
| - Прийом стерео сигналу / двомовного сигналу (Тільки в аналоговому режимі) | 117 |
| - Прийом NICAM (Тільки в аналоговому режимі)..... | 118 |
| - Вибір гучномовців для звукового сигналу..... | 118 |
| Мова екранного меню/ Вибір країни (додатково)..... | 119 |
| Вибір мови..... | 120 |

ВСТАНОВЛЕННЯ ЧАСУ

| | |
|---|-----|
| Настройка годинника..... | 122 |
| Встановлення таймеру автоматичного увімкнення/ вимкнення | 123 |
| Режиму очікування..... | 124 |

БАТЬКІВСЬКИЙ КОНТРОЛЬ/ РЕЙТИНГИ

| | |
|--|-----|
| Встановлення паролю та системи блокування..... | 125 |
| Блокування програм | 126 |
| Блокування від дітей (тільки в цифровому режимі) | 127 |
| Зовнішнього режиму введення | 128 |
| Блокування клавіш | 129 |

ТЕЛТЕКСТ

| | |
|------------------------------------|-----|
| Увімкнення / вимкнення | 130 |
| Телетекст системи SIMPLE | 130 |
| Телетекст системи TOP | 131 |
| Телетекст системи FASTEXT | 131 |
| Спеціальні функції телетексту..... | 132 |

ЦИФРОВИЙ ТЕЛТЕКСТ

| | |
|--|-----|
| Телетекст в межах цифрових сервісів..... | 133 |
| Телетекст в межах цифрових послуг | 133 |

ДОДАТОК

| | |
|--|-----|
| Усунення несправностей..... | 134 |
| Обслуговування | 136 |
| Характеристики телевізора | 137 |
| Коди пульта ДУ..... | 148 |
| Настройка зовнішнього контрольного пристрою..... | 149 |
| Інформація про відкриті програмні засоби..... | 156 |

ПІДГОТОВКА

Моделі рідкокристалічних телевізорів : 19/22/26/32LD35**, 19/22/26/32LD34**

Акcesуари

Впевніться, що наступні акcesуари входять в комплект Вашого рідкокристалічного телевізора. Якщо якогось з цих акcesуарів немає, зверніться до дилера, який продав Вам телевізор.

- Зображення на ілюстрації можуть не співпадати з виглядом вашого телевізора.

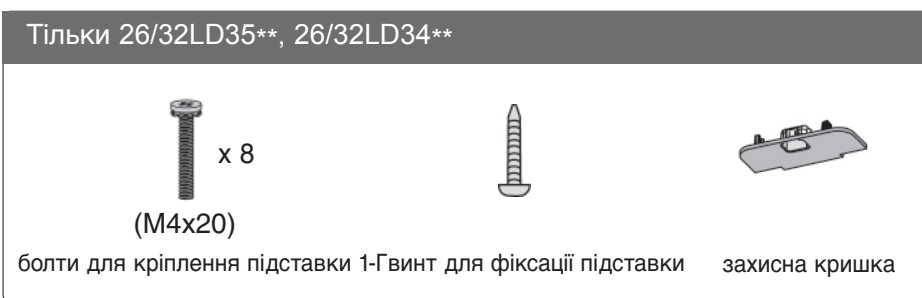
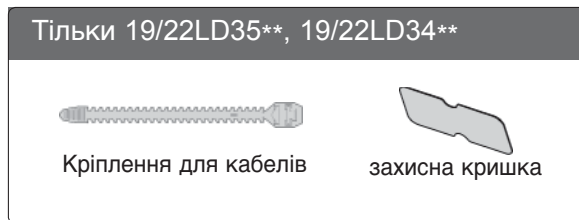
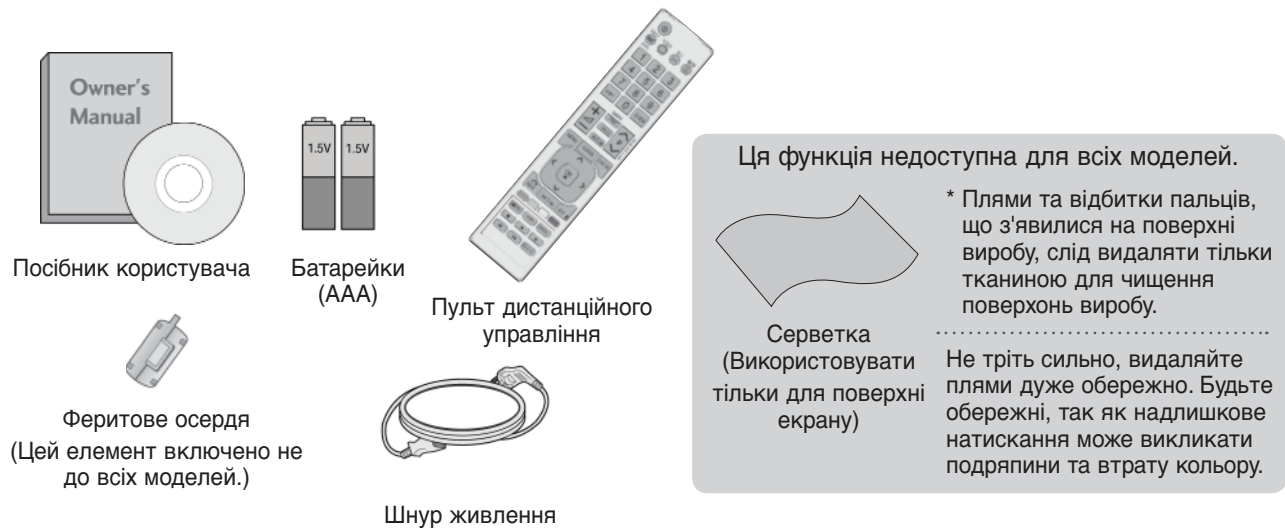

Використання феритового осердя (Ця функція доступна не для всіх моделей.)

Використовуйте феритове осердя для зменшення електромагнітних хвиль під час підключення кабелю живлення. Чим ближче розташоване феритове осердя до штекера електроживлення, тим краще.

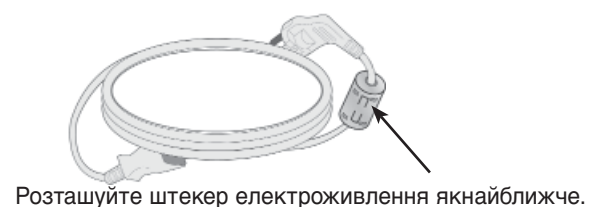

ПІДГОТОВКА

Керування з передньої панелі

❗ ПРИМІТКА

- ▶ Телевізор можна залишити в режимі очікування, щоб зменшити споживання енергії. Також рекомендується вимикати телевізор кнопкою живлення, якщо ви не плануєте переглядати його деякий час, оскільки це також дозволяє зекономити споживання енергії.
- ▶ Об'єм енергії, що споживається під час використання телевізора, можна значно зменшити за допомогою зниження рівня яскравості зображення, що також сприятиме зменшенню загальних експлуатаційних витрат.

⚠ УВАГА

- ▶ Не наступайте на скляну підставку та беріть її від ударів і зіткнень. Вона може розбитися, що може спричинити травми від уламків скла, або телевізор може впасти.
- ▶ Не переміщайте телевізор, перетаскуючи його. Це може призвести до пошкодження підлоги або виробу.

- Зображення на ілюстрації можуть не співпадати з виглядом вашого телевізора.

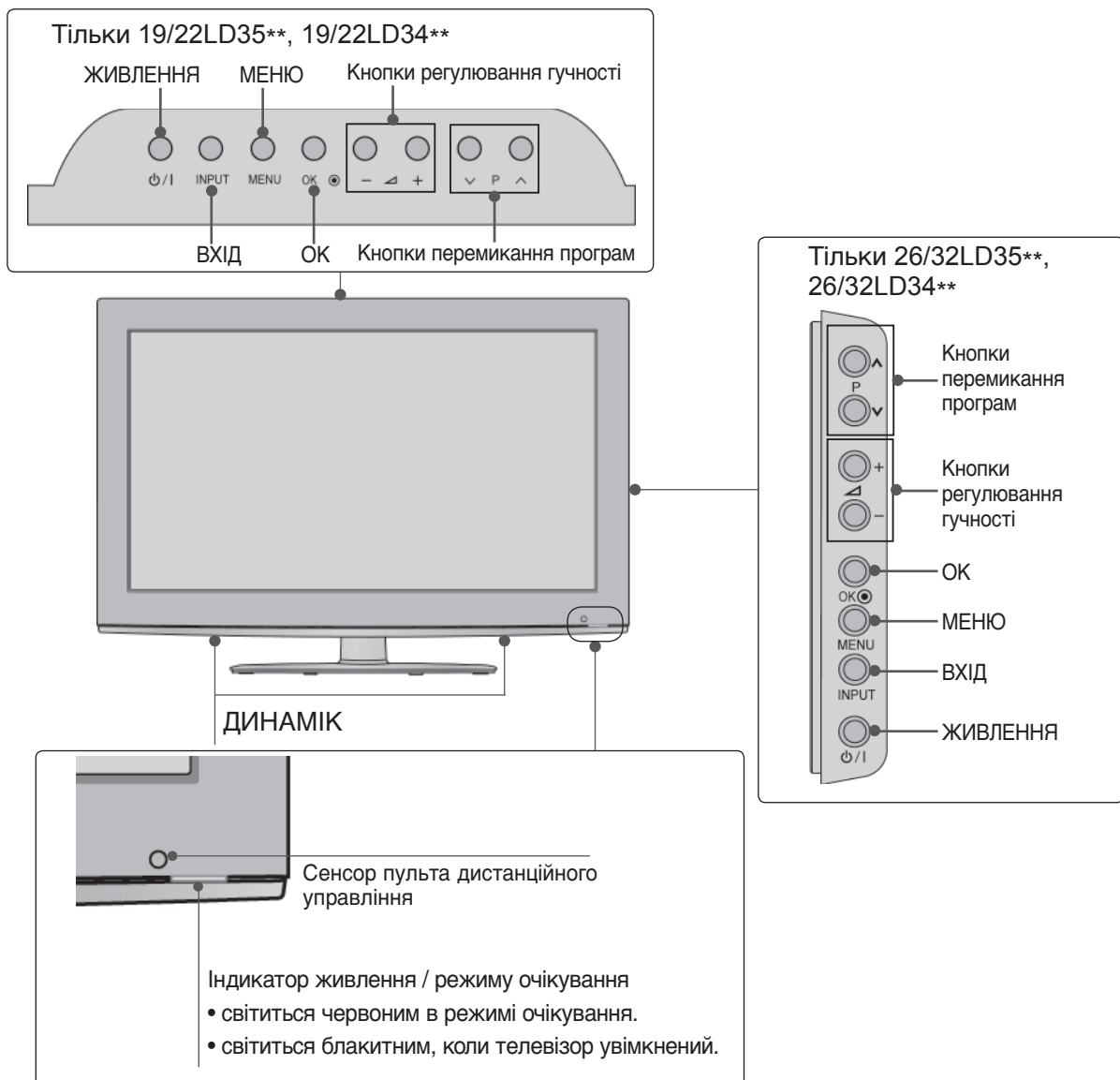

Інформація про задню панель

Тільки 19/22LD35**, 19/22LD34**

■ Зображення на ілюстрації можуть не співпадати з виглядом вашого телевізора.

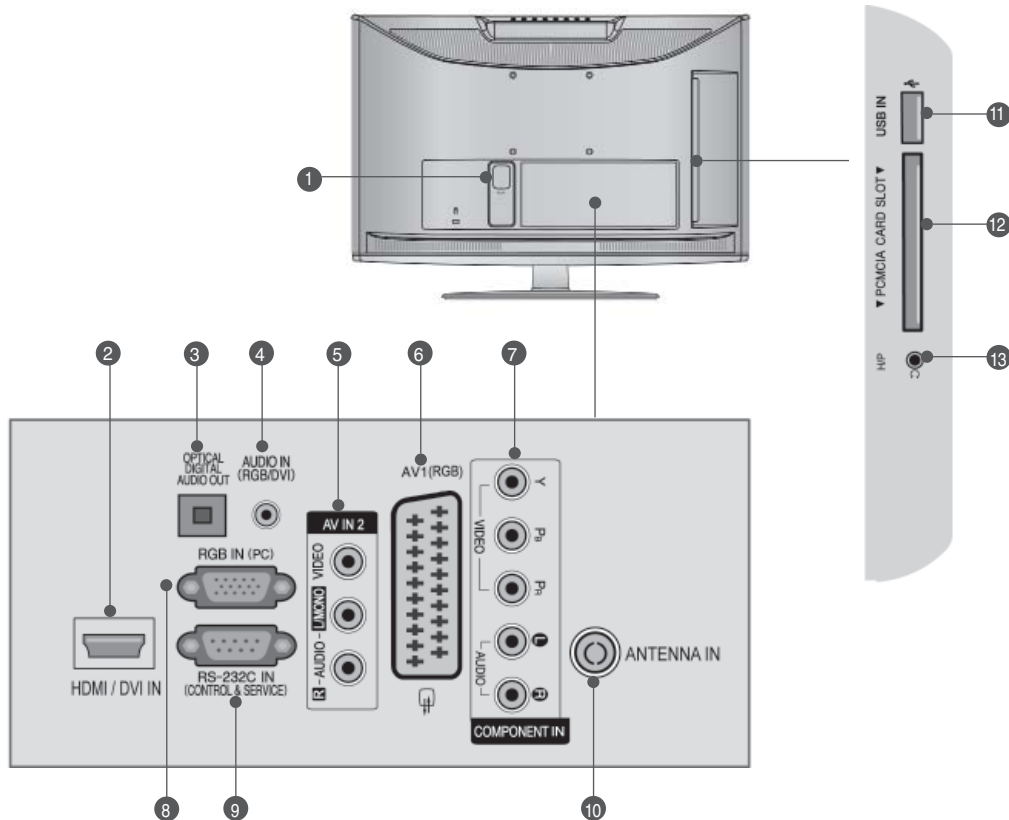

1 Роз'єм для підключення шнура живлення
Цей телевізор працює від джерела змінного струму. Напряга вказана на сторінці характеристик телевізора. (► с.137~147)
Заборонено підключати телевізор до джерела постійного струму.

2 HDMI/DVI IN (Мультимедійний інтерфейс високої чіткості)
Подайте сигнал HDMI до входу HDM IN. Або сигнал DVI(VIDEO) до порту HDMI/DVI за допомогою кабелю DVI або HDMI.

3 OPTICAL DIGITAL AUDIO OUT (Цифровий оптичний аудіовихід)
Підключіть цифровий звук до різних типів обладнання. Підключіть компонент цифрового звуку. Використовуйте оптичний аудіокабель.

4 Аудіо вхід RGB/DVI
Вхід для прийому аудіосигналу від комп'ютера або цифрового телебачення.

5 Аудіо- /відеовхід
З'єднуйте ці гнізда із аудіо- /відеовиходом зовнішнього пристрою.

6 Роз'єми євро-скарт (AV1)
З'єднуйте ці роз'єми із входом або виходом зовнішнього пристрою.

7 Компонентний вхід
З'єднуйте ці гнізда із виходами компонентного відео- /аудіосигналу зовнішнього пристрою.

8 Вхідний порт RGB IN
Для прийому відеосигналу з комп'ютера.

9 ГНІЗДО ВХОДУ RS-232C (CONTROL&SERVICE)
Підключайте серійний порт контрольних пристроїв до роз'єму RS-232C. Цей порт використовується для режимів Service або Hotel (сервісний чи готельний режим).

10 Антенний вхід
Підключіть антену або кабель до цього роз'єму.

11 USB-порт
Підключіть антену або кабель до цього роз'єму.

12 Гніздо для карт PCMCIA (Міжнародна асоціація комп'ютерних карт пам'яті).
Уставте модуль CI у ГНІЗДО ДЛЯ КАРТ PCMCIA. (Ця функція доступна не в усіх країнах.)

13 Навушники
Підключіть навушники в гніздо для навушників.

ПІДГОТОВКА

Тільки 26LD35**, 26LD34**

- Зображення на ілюстрації можуть не співпадати з виглядом вашого телевізора.

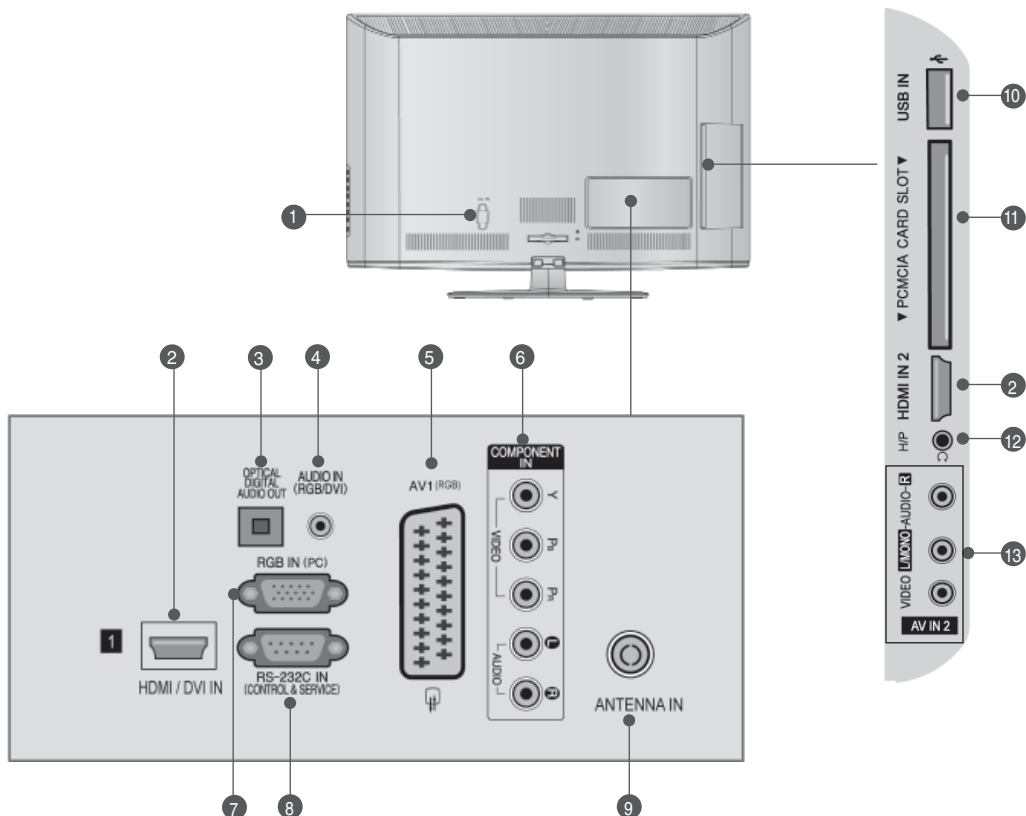

- 1 Роз'єм для підключення шнура живлення**
Цей телевізор працює від джерела змінного струму. Напряга вказана на сторінці характеристик телевізора. (► с.137~147)
Заборонено підключати телевізор до джерела постійного струму.
- 2 HDMI/DVI IN (Мультимедійний інтерфейс високої чіткості)**
Подайте сигнал HDMI до входу HDM IN. Або сигнал DVI(VIDEO) до порту HDMI/DVI за допомогою кабелю DVI або HDMI.
- 3 OPTICAL DIGITAL AUDIO OUT (Цифровий оптичний аудіовихід)**
Підключіть цифровий звук до різних типів обладнання. Підключіть компонент цифрового звуку. Використовуйте оптичний аудіокабель.
- 4 Аудіо вхід RGB/DVI**
Вхід для прийому аудіосигналу від комп'ютера або цифрового телебачення.
- 5 Роз'єми евро-скарт (AV1)**
З'єднуйте ці роз'єми із входом або виходом зовнішнього пристрою.
- 6 Компонентний вхід**
З'єднуйте ці гнізда із виходами компонентного відео- /аудіосигналу зовнішнього пристрою.
- 7 Вхідний порт RGB IN**
Для прийому відеосигналу з комп'ютера.
- 8 ГНІЗДО ВХОДУ RS-232C (CONTROL&SERVICE)**
Підключайте серійний порт контрольних пристроїв до роз'єму RS-232C. Цей порт використовується для режимів Service або Hotel (сервісний чи готельний режим).
- 9 Антенний вхід**
Підключіть антену або кабель до цього роз'єму.
- 10 USB-порт**
Підключіть антену або кабель до цього роз'єму.
- 11 Гніздо для карт PCMCIA (Міжнародна асоціація комп'ютерних карт пам'яті).**
Уставте модуль CI у **ГНІЗДО ДЛЯ КАРТ PCMCIA.** (Ця функція доступна не в усіх країнах.)
- 12 Навушники**
Підключіть навушники в гніздо для навушників.
- 13 Аудіо- /відеовхід**
З'єднуйте ці гнізда із аудіо- /відеовиходом зовнішнього пристрою.

Тільки 32LD35**, 32LD34**

- Зображення на ілюстрації можуть не співпадати з виглядом вашого телевізора.

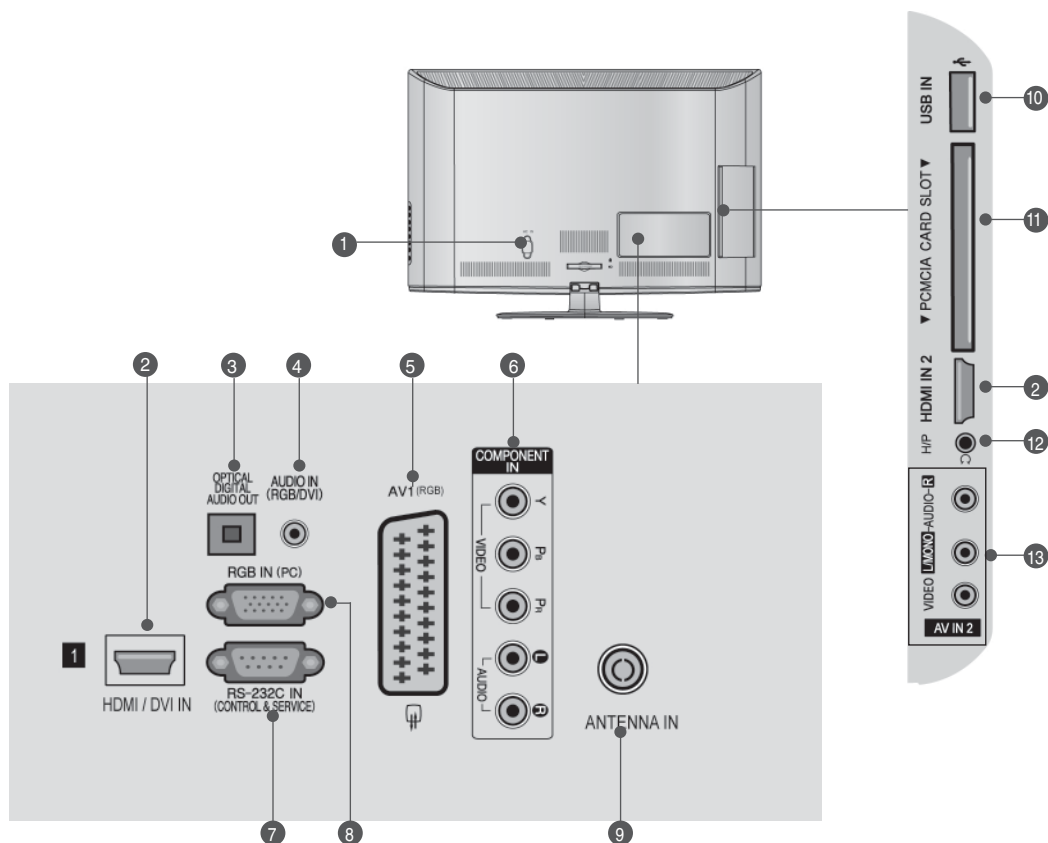

- 1 Роз'єм для підключення шнура живлення**
Цей телевізор працює від джерела змінного струму. Напряга вказана на сторінці характеристик телевізора. (► с.137~147)
Заборонено підключати телевізор до джерела постійного струму.
- 2 HDMI/DVI IN (Мультимедійний інтерфейс високої чіткості)**
Подайте сигнал HDMI до входу HDM IN. Або сигнал DVI(VIDEO) до порту HDMI/DVI за допомогою кабелю DVI або HDMI.
- 3 OPTICAL DIGITAL AUDIO OUT (Цифровий оптичний аудіовихід)**
Підключіть цифровий звук до різних типів обладнання. Підключіть компонент цифрового звуку. Використовуйте оптичний аудіокабель.
- 4 Аудіо вхід RGB/DVI**
Вхід для прийому аудіосигналу від комп'ютера або цифрового телебачення.
- 5 Роз'єми євро-скарт (AV1)**
З'єднайте ці роз'єми із входом або виходом зовнішнього пристрою.
- 6 Компонентний вхід**
З'єднайте ці гнізда із виходами компонентного відео- /аудіосигналу зовнішнього пристрою.
- 7 ГНІЗДО ВХОДУ RS-232C (CONTROL&SERVICE)**
Підключайте серійний порт контрольних пристроїв до роз'єму RS-232C. Цей порт використовується для режимів Service або Hotel (сервісний чи готельний режим).
- 8 Вхідний порт RGB IN**
Для прийому відеосигналу з комп'ютера.
- 9 Антенний вхід**
Підключіть антену або кабель до цього роз'єму.
- 10 USB-порт**
Підключіть антену або кабель до цього роз'єму.
- 11 Гніздо для карт PCMCIA (Міжнародна асоціація комп'ютерних карт пам'яті).**
Уставте модуль CI у **ГНІЗДО ДЛЯ КАРТ PCMCIA.** (Ця функція доступна не в усіх країнах.)
- 12 Навушники**
Підключіть навушники в гніздо для навушників.
- 13 Аудіо- /відеовхід**
З'єднайте ці гнізда із аудіо- /відеовиходом зовнішнього пристрою.

ПІДГОТОВКА

Встановлення підставки

- Зображення на ілюстрації можуть не співпадати з виглядом вашого телевізора.

Під час монтажу настільної підставки, переконайтесь, що болт повністю затягнутий. (Якщо його не затягнути як слід, після встановлення пристрій може нахилитись уперед). У разі затягнення болта з надмірною силою, він може відхилитися внаслідок стирання різьбової частини.

Тільки 19/22LD35**, 19/22LD34**

- 1 Обережно покладіть телевізор екраном вниз на м'яку поверхню для захисту екрана від пошкодження.

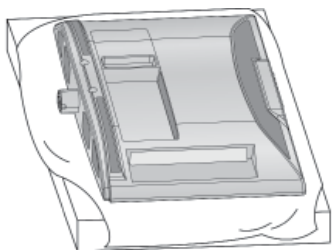

- 2 Приєднайте підставку до телевізора, як показано на малюнку.

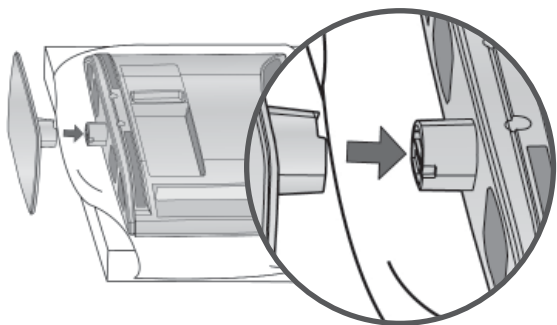

Тільки 26/32LD35**, 26/32LD34**

- 1 Обережно покладіть телевізор екраном вниз на м'яку поверхню для захисту екрана від пошкодження.

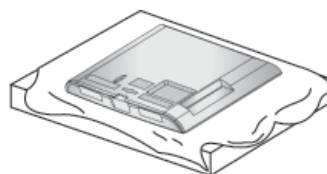

- 2 Під'єднайте частини опорної ніжки до базової підставки телевізора.

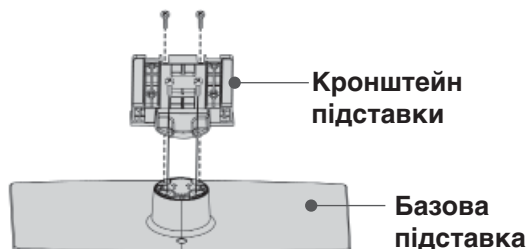

- 3 Приєднайте підставку до телевізора, як показано на малюнку.

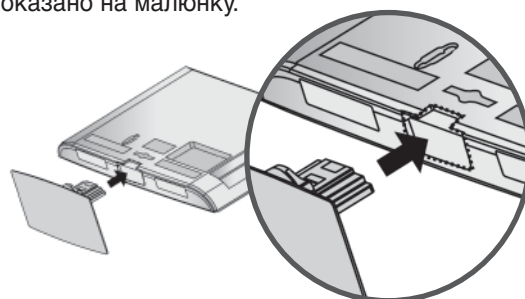

- 4 Надійно закрутіть 4 болти в отвори на задній панелі телевізора.

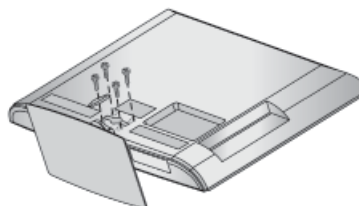

Встановлення без настільної підставки

■ Зображення на ілюстрації можуть не співпадати з виглядом вашого телевізора.
Під час встановлення настінного блоку використовуйте захисну кришку.

Тільки 19/22LD35**, 19/22LD34**

- 1 Обережно покладіть телевізор екраном вниз на м'яку поверхню для захисту екрана від пошкодження.

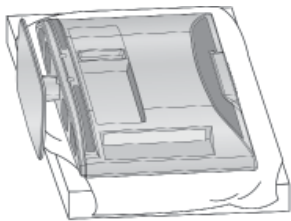

- 2 Відгвинтіть болти від телевізора.

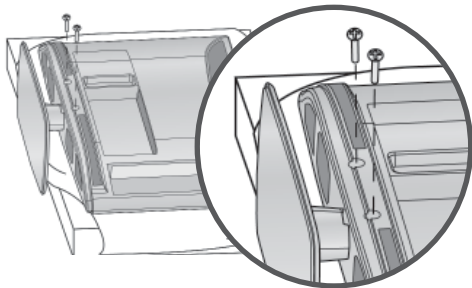

- 3 Від'єднайте підставку від телевізора.

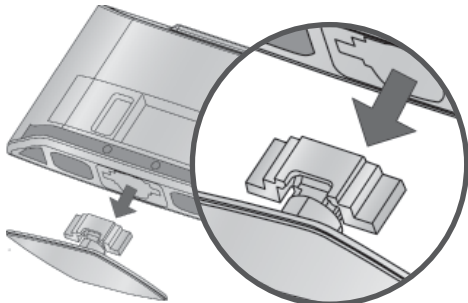

- 4 Уставте **захисну кришку** у телевізор. Зніміть захисний папір із захисної кришки та прикріпіть її до телевізора, як показано на рисунку.

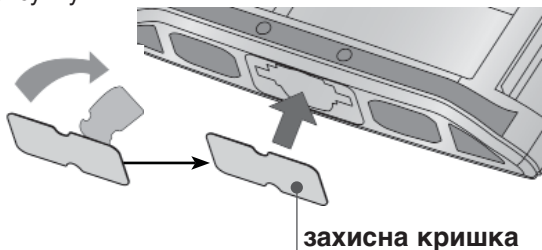

Тільки 26/32LD35**, 26/32LD34**

Установіть **ЗАХИСНУ КРИШКУ** та натисніть на неї, поки вона не клацне.

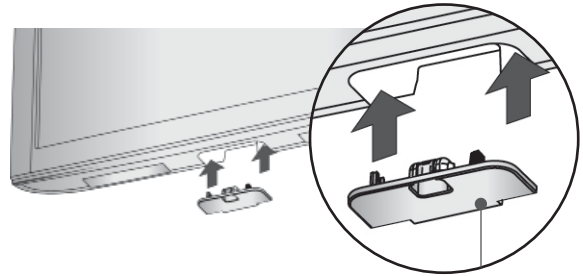

захисна кришка

ПІДГОТОВКА

Задня кришка для розташування дротів

- Зображення на ілюстрації можуть не співпадати з виглядом вашого телевізора.

Тільки 19/22LD35**, 19/22LD34**

Після підключення кабелів належним чином установіть **ТРИМАЧ КАБЕЛІВ**, як показано на рисунку, та об'єднайте кабелі.

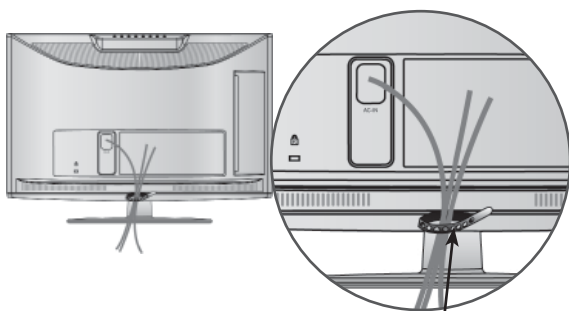

Кріплення для кабелів

Тільки 26/32LD35**, 26/32LD34**

- 1 Підключіть необхідні кабелі. Інструкції по підключенню зовнішнього обладнання див. у розділі «Підключення зовнішнього обладнання».

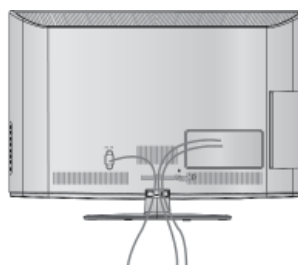

- 2 Установіть **КОРОБ Для КАБЕЛІВ** як показано на малюнку.

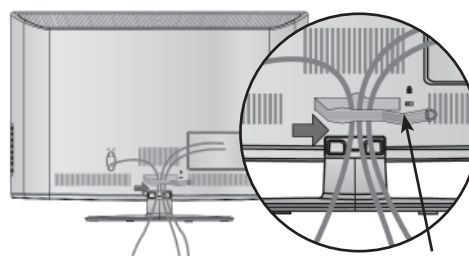

Короб для кабелів

- 3 Встановіть **ЗАЖИМ УТРИМУВАЧА КАБЕЛІВ**, як показано.

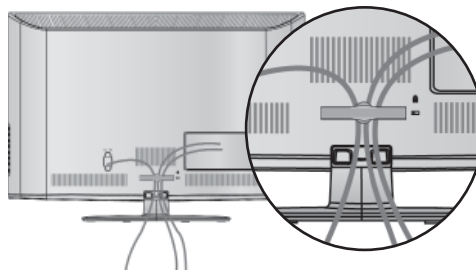

! ПРИМІТКА

- Не використовуйте **КОРОБ Для КАБЕЛІВ** для піднімання телевізора.
- Падіння телевізора загрожує йому пошкодженням, а Вам травмуванням.

Поворотна підставка (Крім 19/22LD35**, 19/22LD34**)

- Зображення на ілюстрації можуть не співпадати з виглядом вашого телевізора.

Після встановлення телевізора ви можете вручну повернути екран на 20 градусів вліво або вправо щоб підібрати найбільш зручне для вас положення екрану.

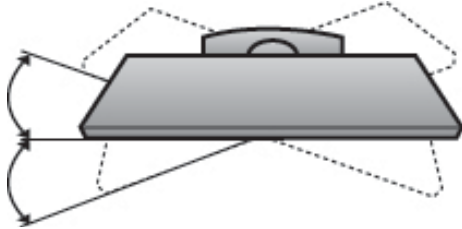

Розташування дисплея (Тільки 19/22LD35**, 19/22LD34**)

- Зображення може трохи відрізнятись від вигляду Вашого телевізора.
 - Розташуйте панель у найбільш зручному для використання положенні, виконавши для цього деякі налаштування.
- Діапазон нахилу

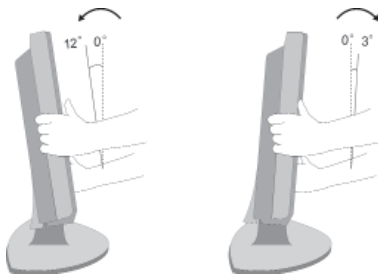

Фіксація телевізора на столі

(Тільки 26/32LD35**, 26/32LD34**)

- Зображення на ілюстрації можуть не співпадати з виглядом вашого телевізора.

Телевізор потрібно зафіксувати на столі таким чином, щоб його неможливо було нахилити вперед або назад, що може становити потенційну небезпеку травмування або ушкодження виробу.

Використовуйте тільки гвинти із комплекту.

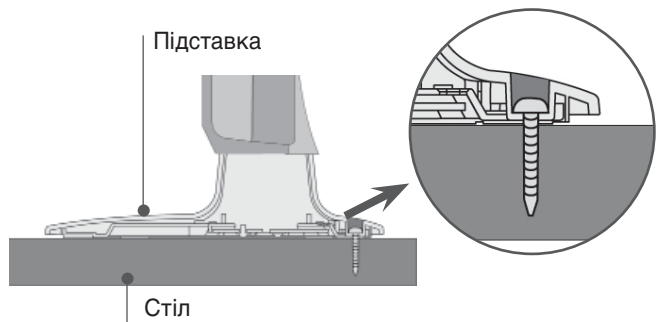
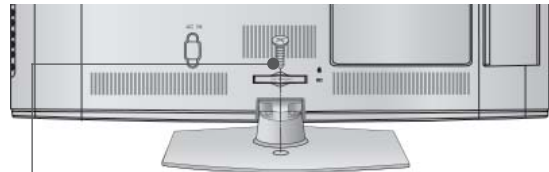

❗ ПОПЕРЕДЖЕННЯ

- ▶ щоб запобігти падінню телевізора, його необхідно надійно закріпити на підлозі/стіні згідно з інструкцією зі встановлення. Нахилання, розгойдування і трясіння апарату може стати причиною травмування.

ПІДГОТОВКА

Система безпеки Kensington

- Ця функція доступна не для всіх моделей.
- Зображення на ілюстрації можуть не співпадати з виглядом вашого телевізора.

Ваш телевізор обладнаний роз'ємом системи безпеки Kensington на задній панелі. Підключіть кабель системи безпеки Kensington, як показано на малюнку нижче. Детальні вказівки по встановленню і використанню системи безпеки Kensington наведені в керівництві користувача, що надається із системою безпеки Kensington. Для подальшої інформації, відвідайте адресу <http://www.kensington.com>, - Інтернет-сторінку компанії Kensington. Компанія Kensington є виробником систем безпеки для електронного обладнання, наприклад ноутбуків та рідкокристалічних проекторів.

! ПРИМІТКА

- ▶ Система безпеки Kensington може не входити в комплект.
- ▶ Якщо телевізор є холодним на дотик, при вмиканні може відбутися незначне мерехтіння. Це нормально і не є несправністю.
- ▶ Деякий час на екрані можуть з'явитися деякі крапкові дефекти у вигляді червоних, зелених або блакитних плям. Однак, вони не мають значного впливу на роботу монітору.
- ▶ Намагайтесь не торкатися рідкокристалічного екрану і не підносити до нього пальці на протязі тривалого часу. Це може призвести тимчасові викривлення зображення.

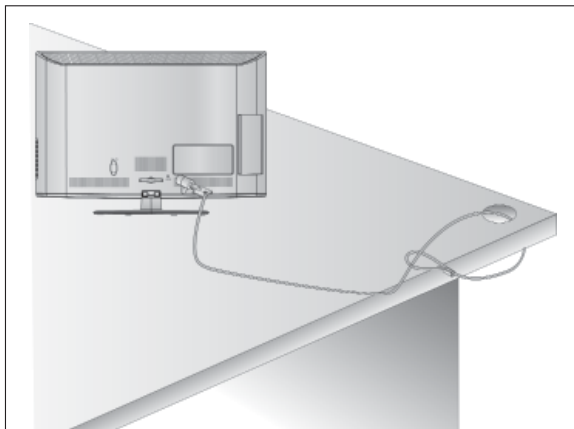

Поради щодо обережності під час установки

- Щоб надійно та безпечно прикріпити телевізор до стіни, ви мусите придбати необхідні компоненти в магазині.
- Установіть телевізор ближче до стіни, щоб він не міг перекинутися при поштовху.
- Нижче наведені інструкції по правильній установці пристрою шляхом його надійного закріплення на стіні так, щоб він не впав, якщо його потягнути до себе. Це виключить можливість падіння телевізора і травмування людей, а також запобіжить пошкодження пристрою. Не дозволяйте дітям забиратися на телевізор і висіти на ньому.

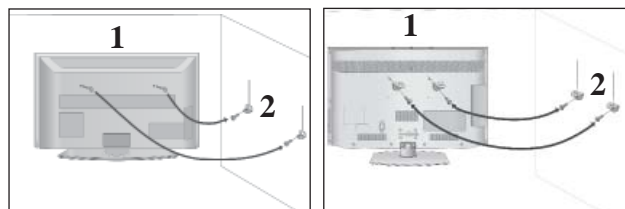

- 1 Використайте болти з кільцями та кронштейни/болти телевізора, щоб зафіксувати телевізор на стіні, як показано на малюнку. (Якщо на телевізорі в місцях для гвинтів з вушком установлені гвинти, викрутіть їх перед установленням гвинтів з вушком).
* Вкрутіть болти з кільцями або кронштейни/болти телевізора і надійно затягніть їх у верхніх отворах.
- 2 Зафіксуйте кронштейни на стіні за допомогою окремих болтів. Кронштейни, прикріплені до стіни, повинні співпадати по висоті з кронштейнами телевізора.

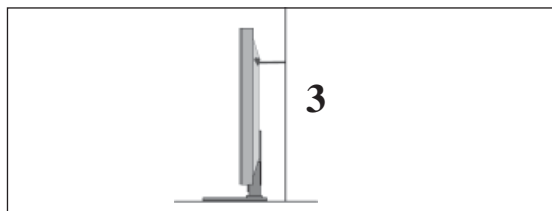

- 3 Під час вирівнювання використовуйте міцну мотузку. Задля більшої безпеки рекомендується прив'язати мотузку таким чином, щоб вона знаходилась в горизонтальному положенні між стіною та телевізором.

! ПРИМІТКА

- ▶ Якщо необхідно перенести телевізор у інше місце, спершу розв'яжіть мотузку.
- ▶ Використовуйте відповідний тримач для телевізора або комод, який достатньо великий і міцний, щоб витримати вагу телевізора.
- ▶ Задля безпечного використання телевізора впевніться, що висота кронштейна, прикріпленого до стіни, відповідає висоті телевізора.

- Телевізор можна встановлювати різними способами, наприклад на стіні чи на столі.
- Телевізор розроблений для розміщення в горизонтальному положенні.

Заземлення

Обов'язково заземліть телевізор для попередження ураження електрострумом. Якщо заземлити телевізор неможливо, зверніться до кваліфікованого майстра із проханням встановити : окремий автоматичний пристрій припинення подачі струму. Не намагайтесь заземлити пристрій шляхом його приєднання до телефонних ліній, громовідводів чи газових труб.



Встановлення на підставці на горизонтальній поверхні положенні

- Зображення на ілюстрації можуть не співпадати з виглядом вашого телевізора.

Для забезпечення належної вентиляції потрібно залишити по 10 см вільного місця з кожного боку телевізора.

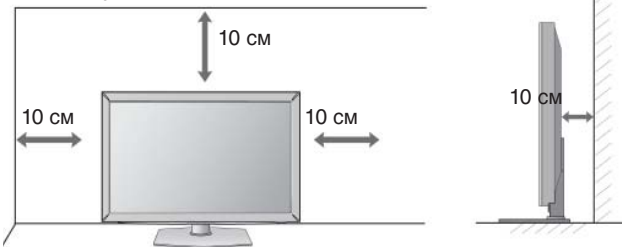

Закріплення на стіні в горизонтальному положенні

- Для настінного монтажу телевізора рекомендується використовувати стінний кронштейн торгової марки LG.
- Радимо придбати стінний кронштейн, який підтримує стандарт VESA.
- Компанія LG рекомендує скористатися послугами професійного кваліфікованого установника для настінного монтажу телевізора.

ПРИМІТКА

- ▶ Настінний монтаж мусить здійснюватися на міцній стіні перпендикулярно підлозі.
- ▶ Якщо ви хочете прикріпити телевізор до стелі або скісної стіни, необхідно використовувати спеціальний настінний тримач.
- ▶ Поверхня стіни, на яку монтується телевізор, мусить бути достатньо міцною, щоб витримати вагу телевізора, наприклад поверхня з бетону, природної породи, цегли або пустотілого блоку.
- ▶ Тип і довжина болтів для монтажу залежить від настінного тримача, який використовується. Щоб отримати додаткову інформацію, зверніться до інструкції конкретного настінного тримача.
- ▶ Компанія LG не відповідає за будь-які нещасні випадки або пошкодження власності та телевізора внаслідок неправильного монтажу в таких випадках:
 - використання невідповідного настінного тримача VESA;
 - неправильне прикріплення болтів до поверхні, що може призвести до падіння телевізора чи індивідуальних травм;
 - невиконання рекомендованого методу монтажу.

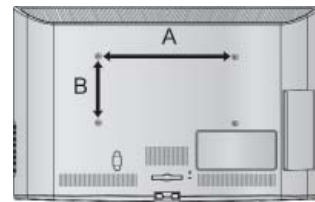
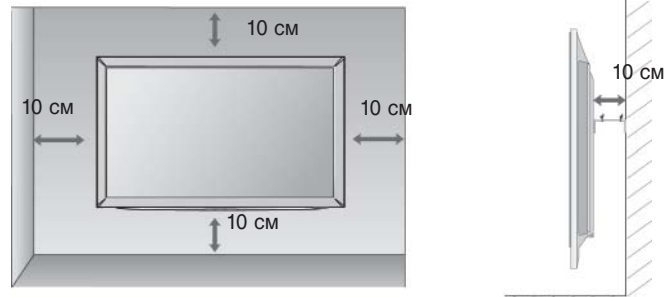

| Модель | VESA (A * B) | Стандарт Болт | Кіпкість |
|-------------|--------------|---------------|----------|
| 19/22LD35** | 100 * 100 | M4 | 4 |
| 26/32LD35** | 200 * 100 | M4 | 4 |
| 19/22LD34** | 100 * 100 | M4 | 4 |
| 26/32LD34** | 200 * 100 | M4 | 4 |

ПІДГОТОВКА

Функції кнопок пульта дистанційного управління

Коли користуєтесь пультом дистанційного управління (ДУ), направляйте його на сенсор пульта ДУ на телевізорі.

ПІДГОТОВКА



POWER Вмикає та вимикає телевізор та будь-які інші запрограмовані пристрої в залежності від режиму.

ENERGY SAVING (ЗБЕРЕЖЕННЯ ЕНЕРГІЇ) Налаштуйте енергозберігаючий режим телевізора. (► **с.95**)

AV MODE Вибір джерела відео- і аудіосигналу при підключенні аудіо/відео пристроїв. (► **с.50**)

INPUT Зовнішній режим введення змінюється у звичайній послідовності. (► **с.43**)

TV/RAD Вибір каналу радіо, ТБ або цифрового ТБ.

Кнопки з цифрами 0~9 Натискайте для вибору потрібної програми. Натискайте для вибору пронумерованих пунктів меню.

LIST Відкриває таблицю програм. (► **с.41**)

Q.VIEW Натисніть, щоб повернутись до програми, яку Ви переглядали попередньою.

MENU Вибирає меню. Закриває всі екранні меню та повертає телевізор до трансляції телевізійної програми з будь-якого меню. (► **с.19**)

GUIDE (Керівництво) Показує довідник програм. (► **с.86**)

Q. MENU звидкий виклик настройок для даного джерела сигналу (Формат екрану, Чистий голос II, Режим зображення, Режим звуку, Аудіо (або Мова звукового супроводу), Таймер сну, Улюблені, Пропустити Вимк./Увімк., I18В-пристрій).(► **с.18**)

BACK (НАЗАД) електронній програмі телепередач EPG або в іншому випадку, де потрібна взаємодія з користувачем.

EXIT Закриття всіх екранних меню та повернення до перегляду ТБ з будь-якого меню.

INFO ⓘ Показує поточну інформацію екрану.

КНОПКИ НАВІГАЦІЇ (Вгору/вниз/вліво/вправо) Дозволяють переміщуватись по екранних меню і регулювати системні настройки на свій смак.

OK Натисніть, щоб прийняти свій вибір або побачити поточний режим.

Кольорові кнопки Ці кнопки використовуються для телетексту (тільки моделі з **ТЕЛТЕКСТОМ**) та редагування програм.

1 КНОПКИ ТЕЛТЕКСТУ Ці кнопки використовуються для управління телетекстом. Детальніше про це читайте в розділі Телетекст. (► **с.130**)

SUBTITLE Викликає обрані вами субтитри в цифровому режимі.



КНОПКА ЗБІЛЬШЕННЯ /
ЗМЕНШЕННЯ ГУЧНОСТІ

Збільшує/зменшує рівень гучності.

FAV Натискайте для вибору улюбленої програми.

MARK Виберіть вхід для застосування налаштувань Picture Wizard (Майстер налаштування зображення). Виділення і зняття виділення з програм у меню USB.

RATIO Дозволяє вибрати необхідний формат екрана. (► с.92)

MUTE Вмикає або вимикає звук.

КНОПКА
ПЕРЕКЛЮЧЕННЯ
КАНАЛІВ

Натискайте, щоб переключати канали, збережені в режимі ручного пошуку.

**PAGE
ВГОРУ/ВНИЗ** Зміна сторінки екранної інформації.

Кнопки керування меню
SIMPLINK / MY
MEDIA

Використовуються для роботи в меню SIMPLINK і MY MEDIA (Список фотографій або Список музичних файлів).

SIMPLINK Перегляд списку аудіо/відео пристроїв, підключених до телевізору. Коли ви натискаєте цю клавішу, на екрані з'являється меню Simplink. (► с.46)

Встановлення батарейок

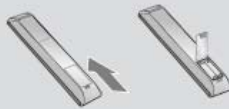

- Відкрийте кришку відсіку батарейок зі зворотнього боку пульта та вставте батарейки, правильно зіставивши полюси (+ із +, - із -).
- Вставте дві батарейки 1,5 В AAA. Не вставляйте старі або використані батарейки з новими.
- Закрийте кришку.
- Щоб витягнути акумулятори, необхідно виконати в зворотному порядку дії, як при встановленні.

ПІДГОТОВКА

Моделі рідкокристалічних телевізорів : 2/37/42/47LD4***, 26/32LD32**, 26/32LD33**

Акcesуари

Впевніться, що наступні акcesуари входять в комплект Вашого рідкокристалічного телевізора. Якщо якогось з цих акcesуарів немає, зверніться до дилера, який продав Вам телевізор.

- Зображення на ілюстрації можуть не співпадати з виглядом вашого телевізора.

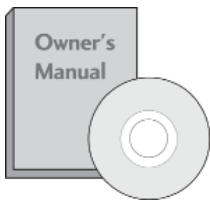

Посібник користувача

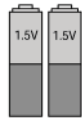

Батарейки (AAA)

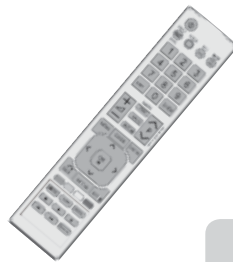

Пульт дистанційного управління



Феритове осердя
(Цей елемент включено не до всіх моделей.)



Шнур живлення

Ця функція недоступна для всіх моделей.

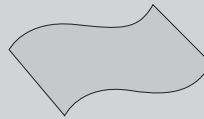

Серветка
(Використовувати тільки для поверхні екрану)

* Плями та відбитки пальців, що з'явилися на поверхні виробу, слід видаляти тільки тканиною для чищення поверхонь виробу.

Не тріть сильно, видаляйте плями дуже обережно. Будьте обережні, так як надлишкове натискання може викликати подряпини та втрату кольору.

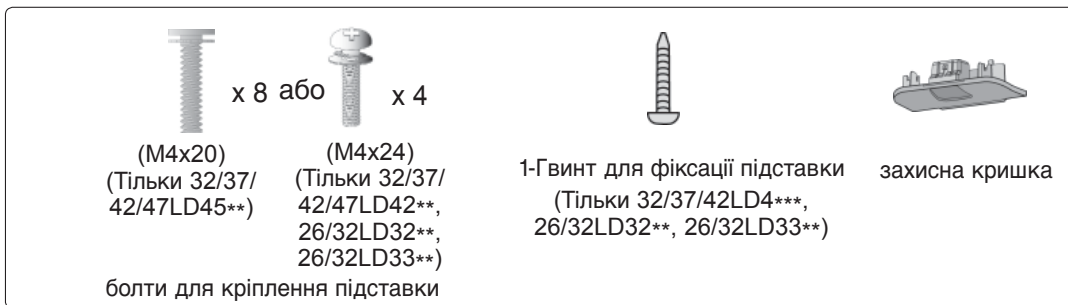

Використання феритового осердя (Ця функція доступна не для всіх моделей.)

Використовуйте феритове осердя для зменшення електромагнітних хвиль під час підключення кабелю живлення. Чим ближче розташоване феритове осердя до штекера електроживлення, тим краще.



Розташуйте штекер електроживлення якнайближче.

Керування з передньої панелі

❗ ПРИМІТКА

- ▶ Телевізор можна залишити в режимі очікування, щоб зменшити споживання енергії. Також рекомендується вимикати телевізор кнопкою живлення, якщо ви не плануєте переглядати його деякий час, оскільки це також дозволяє зекономити споживання енергії.
- ▶ Об'єм енергії, що споживається під час використання телевізора, можна значно зменшити за допомогою зниження рівня яскравості зображення, що також сприятиме зменшенню загальних експлуатаційних витрат.

⚠ УВАГА

- ▶ Не наступайте на скляну підставку та беріть її від ударів і зіткнень. Вона може розбитися, що може спричинити травми від уламків скла, або телевізор може впасти.
- ▶ Не переміщайте телевізор, перетаскуючи його. Це може призвести до пошкодження підлоги або виробу.

Тільки 32/37/42/47LD45**

- Зображення на ілюстрації можуть не співпадати з виглядом вашого телевізора.

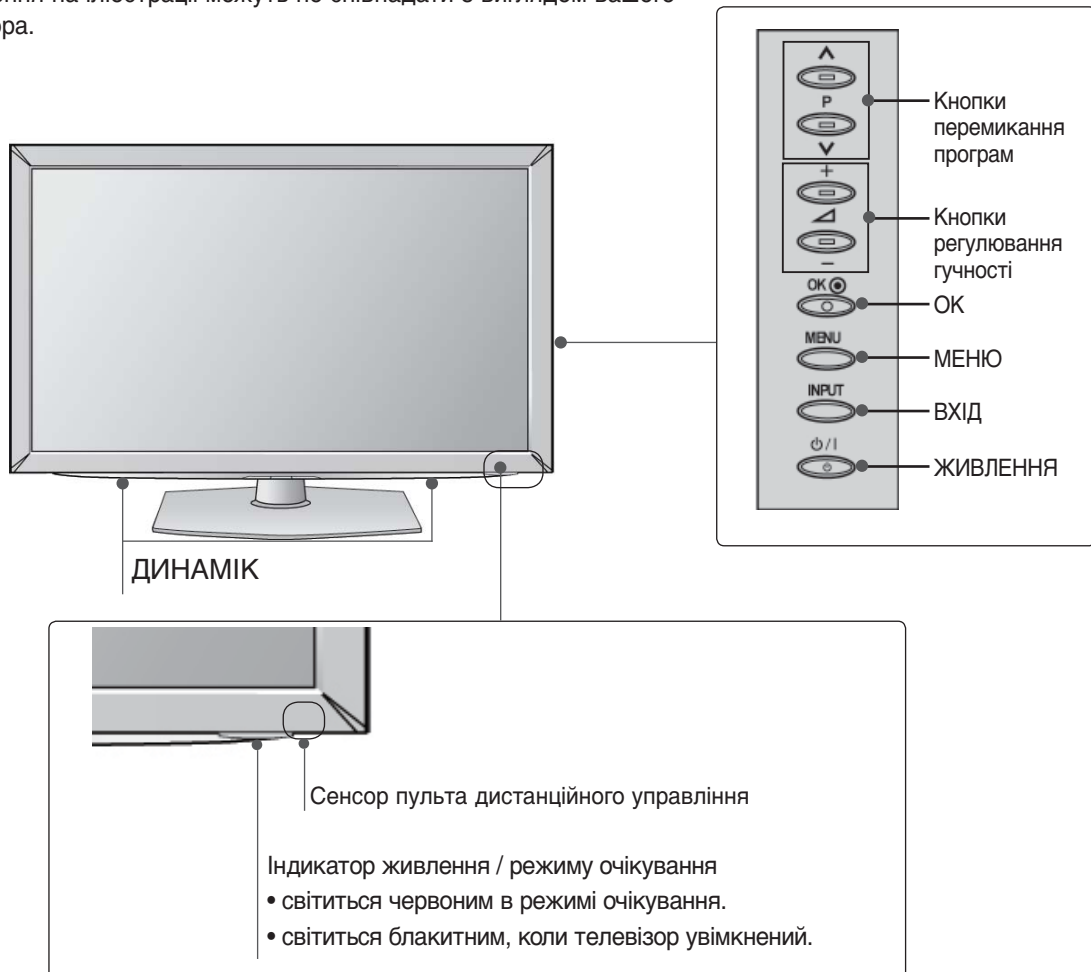

ПІДГОТОВКА

Тільки 32/37/42/47LD42**, 26/32LD32**, 26/32LD33**

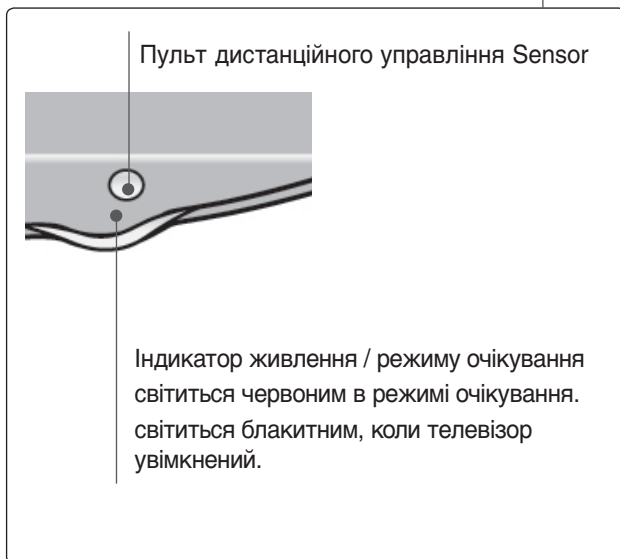
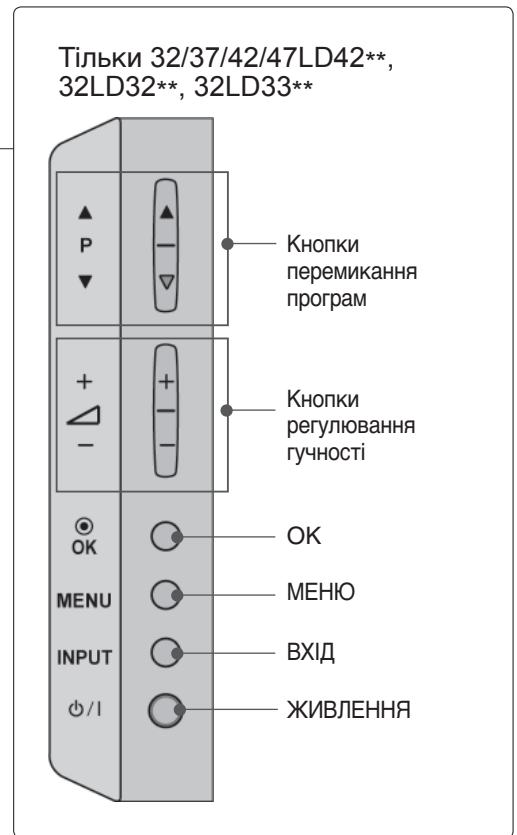
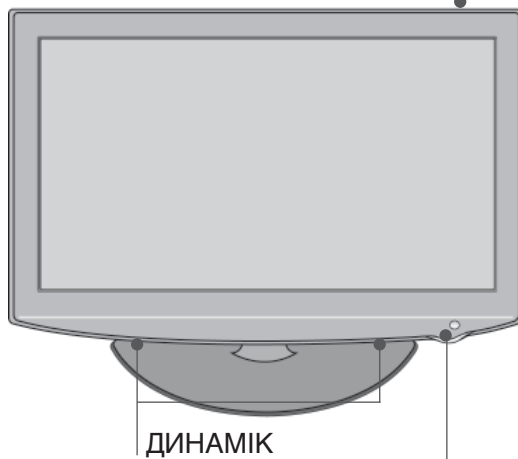
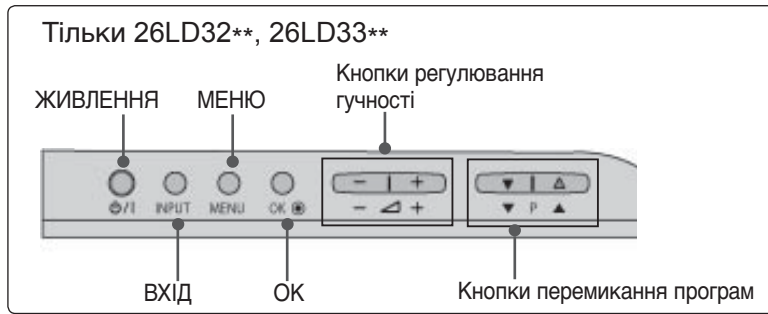

Інформація про задню панель

- Зображення на ілюстрації можуть не співпадати з виглядом вашого телевізора.

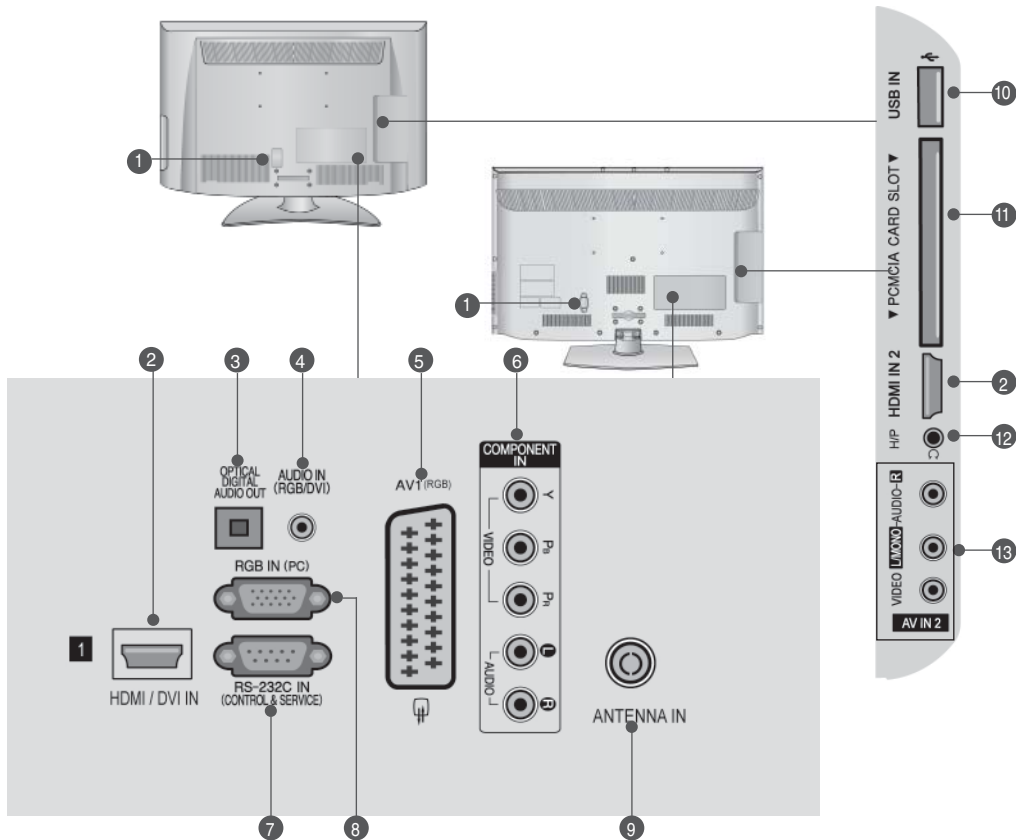

- 1 Роз'єм для підключення шнура живлення**
Цей телевізор працює від джерела змінного струму. Напряга вказана на сторінці характеристик телевізора. (► с.137~147)
Заборонено підключати телевізор до джерела постійного струму.
- 2 HDMI/DVI IN (Мультимедійний інтерфейс високої чіткості)**
Подайте сигнал HDMI до входу HDM IN. Або сигнал DVI(VIDEO) до порту HDMI/DVI за допомогою кабелю DVI або HDMI.
- 3 OPTICAL DIGITAL AUDIO OUT (Цифровий оптичний аудіовихід)**
Підключіть цифровий звук до різних типів обладнання. Підключіть компонент цифрового звуку. Використовуйте оптичний аудіокабель.
- 4 Аудіо вхід RGB/DVI**
Вхід для прийому аудіосигналу від комп'ютера або цифрового телебачення.
- 5 Роз'єми євро-скарт (AV1)**
З'єднуйте ці роз'єми із входом або виходом зовнішнього пристрою.
- 6 Компонентний вхід**
З'єднуйте ці гнізда із виходами компонентного відео- /аудіосигналу зовнішнього пристрою.
- 7 ГНІЗДО ВХОДУ RS-232C (CONTROL&SERVICE)**
Підключайте серійний порт контрольних пристроїв до роз'єму RS-232C. Цей порт використовується для режимів Service або Hotel (сервісний чи готельний режим).
- 8 Вхідний порт RGB IN**
Для прийому відеосигналу з комп'ютера.
- 9 Антенний вхід**
Підключіть антену або кабель до цього роз'єму.
- 10 USB-порт**
Підключіть антену або кабель до цього роз'єму.
- 11 Гніздо для карт PCMCIA (Міжнародна асоціація комп'ютерних карт пам'яті).**
Уставте модуль CI у **ГНІЗДО ДЛЯ КАРТ PCMCIA.** (Ця функція доступна не в усіх країнах.)
- 12 Навушники**
Підключіть навушники в гніздо для навушників.
- 13 Аудіо- /відеовхід**
З'єднуйте ці гнізда із аудіо- /відеовиходом зовнішнього пристрою.

ПІДГОТОВКА

Встановлення підставки

- Зображення на ілюстрації можуть не співпадати з виглядом вашого телевізора.

Під час монтажу настільної підставки, переконайтесь, що болт повністю затягнутий. (Якщо його не затягнути як слід, після встановлення пристрій може нахилитись уперед). У разі затягнення болта з надмірною силою, він може відхилитися внаслідок стирання різьбової частини.

Тільки 32/37/42/47LD45**

- 1 Обережно покладіть телевізор екраном вниз на м'яку поверхню для захисту екрана від пошкодження.

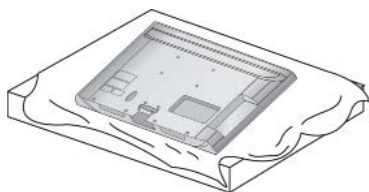

- 2 Під'єднайте частини опорної ніжки до базової підставки телевізора.

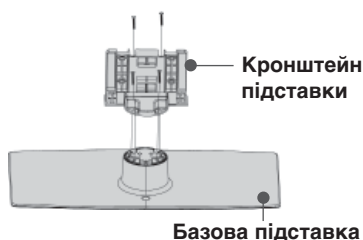

- 3 Приєднайте підставку до телевізора, як показано на малюнку.

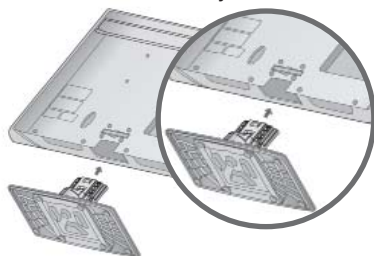

- 4 Надійно закрутіть 4 болти в отвори на задній панелі телевізора.

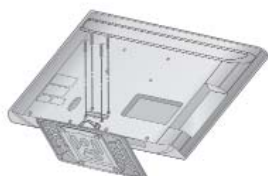

Тільки 32/37/42/47LD42**, 26/32LD32**, 26/32LD33**

- 1 Обережно покладіть телевізор екраном вниз на м'яку поверхню для захисту екрана від пошкодження.

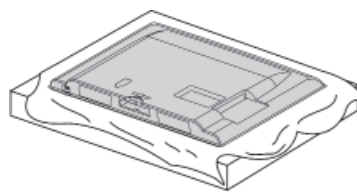

- 2 Приєднайте підставку до телевізора, як показано на малюнку.

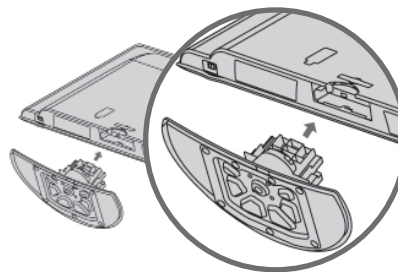

- 3 Надійно закрутіть 4 болти в отвори на задній панелі телевізора.

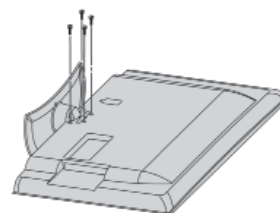

Задня кришка для розташування дротів

■ Зображення на ілюстрації можуть не співпадати з виглядом вашого телевізора.

- 1 Підключіть необхідні кабелі. Інструкції по підключенню зовнішнього обладнання див. у розділі «**Підключення зовнішнього обладнання**».



- 2 Установіть **КОРОБ ДЛЯ КАБЕЛІВ** як показано на малюнку.

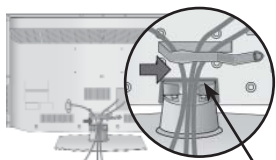

Короб Для кабелів

- 3 Встановіть **ЗАЖИМ УТРИМУВАЧА КАБЕЛІВ**, як показано.

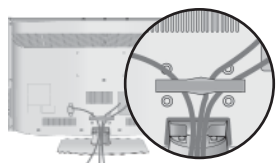

! ПРИМІТКА

- ▶ Не використовуйте **КОРОБ ДЛЯ КАБЕЛІВ** для піднімання телевізора.
- Падіння телевізора загрожує йому пошкодженням, а Вам травмуванням.

Фіксація телевізора на столі

(Тільки 32/37/42LD4***, 26/32LD32**, 26/32LD33**)

■ Зображення на ілюстрації можуть не співпадати з виглядом вашого телевізора.

Телевізор потрібно зафіксувати на столі таким чином, щоб його неможливо було нахилити вперед або назад, що може становити потенційну небезпеку травмування або ушкодження виробу.

Використовуйте тільки гвинти із комплекту.

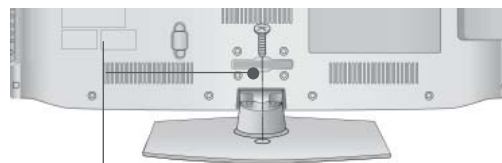

1-гвинт (постачаються як деталі продукту)

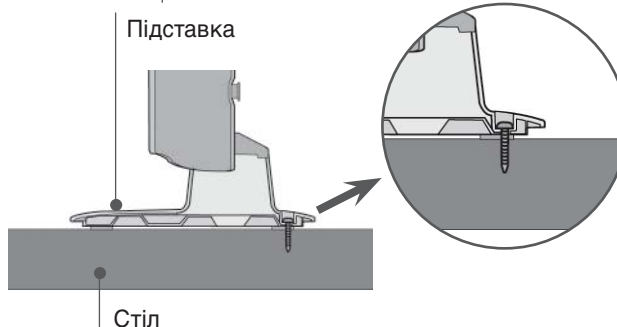

Стіл

! ПОПЕРЕДЖЕННЯ

- ▶ щоб запобігти падінню телевізора, його необхідно надійно закріпити на підлозі/стіні згідно з інструкцією зі встановлення. Нахилання, розгойдування і трясіння апарату може стати причиною травмування.

Встановлення без настільної підставки

■ Зображення на ілюстрації можуть не співпадати з виглядом вашого телевізора.

Під час встановлення настінного блоку використовуйте захисну кришку.



Установіть **ЗАХИСНУ КРИШКУ** та натисніть на неї, поки вона не клацне.

Захисна кришка

ПІДГОТОВКА

Система безпеки Kensington

- Ця функція доступна не для всіх моделей.
- Зображення на ілюстрації можуть не співпадати з виглядом вашого телевізора.

Ваш телевізор обладнаний роз'ємом системи безпеки Kensington на задній панелі. Підключіть кабель системи безпеки Kensington, як показано на малюнку нижче. Детальні вказівки по встановленню і використанню системи безпеки Kensington наведені в керівництві користувача, що надається із системою безпеки Kensington. Для подальшої інформації, відвідайте адресу <http://www.kensington.com>, - Інтернет-сторінку компанії Kensington. Компанія Kensington є виробником систем безпеки для електронного обладнання, наприклад ноутбуків та рідкокристалічних проекторів.

! ПРИМІТКА

- ▶ Система безпеки Kensington може не входити в комплект.
- ▶ Якщо телевізор є холодним на дотик, при вмиканні може відбутися незначне мерехтіння. Це нормально і не є несправністю.
- ▶ Деякий час на екрані можуть з'явитися деякі крапкові дефекти у вигляді червоних, зелених або блакитних плям. Однак, вони не мають значного впливу на роботу монітору.
- ▶ Намагайтесь не торкатися рідкокристалічного екрану і не підносити до нього пальці на протязі тривалого часу. Це може призвести тимчасові викривлення зображення.

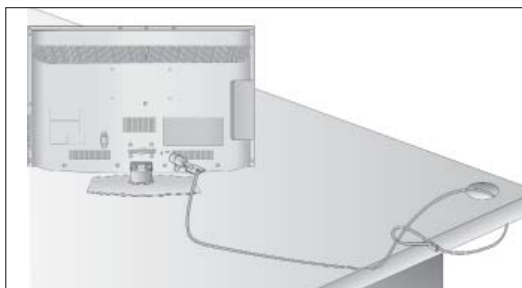

Поради щодо обережності під час установки

- Щоб надійно та безпечно прикріпити телевізор до стіни, ви мусите придбати необхідні компоненти в магазині.
- Установіть телевізор ближче до стіни, щоб він не міг перекинутися при поштовху.
- Нижче наведені інструкції по правильній установці пристрою шляхом його надійного закріплення на стіні так, щоб він не впав, якщо його потягнути до себе. Це виключить можливість падіння телевізора і травмування людей, а також запобіжить пошкодженню пристрою. Не дозволяйте дітям забиратися на телевізор і висіти на ньому.

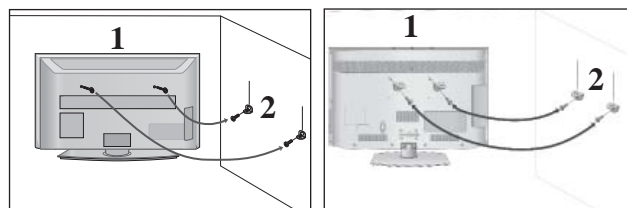

- 1** Використайте болти з кільцями та кронштейни/болти телевізора, щоб зафіксувати телевізор на стіні, як показано на малюнку. (Якщо на телевізорі в місцях для гвинтів з вушком установлені гвинти, викрутіть їх перед установленням гвинтів з вушком).
* Вкрутіть болти з кільцями або кронштейни/болти телевізора і надійно затягніть їх у верхніх отворах.

- 2** Зафіксуйте кронштейни на стіні за допомогою окремих болтів. Кронштейни, прикріплені до стіни, повинні співпадати по висоті з кронштейнами телевізора.

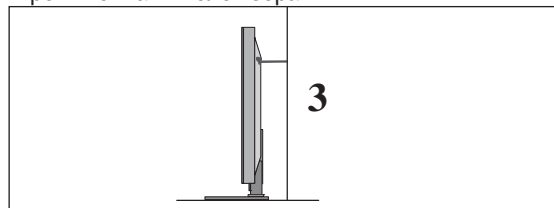

- 3** Під час вирівнювання використовуйте міцну мотузку. Задля більшої безпеки рекомендується прив'язати мотузку таким чином, щоб вона знаходилась в горизонтальному положенні між стіною та телевізором.

! ПРИМІТКА

- ▶ Якщо необхідно перенести телевізор у інше місце, спершу розв'яжіть мотузку.
- ▶ Використовуйте відповідний тримач для телевізора або комод, який достатньо великий і міцний, щоб витримати вагу телевізора.
- ▶ Задля безпечного використання телевізора впевніться, що висота кронштейна, прикріпленого до стіни, відповідає висоті телевізора.

- Телевізор можна встановлювати різними способами, наприклад на стіні чи на столі.
- Телевізор розроблений для розміщення в горизонтальному положенні.

Заземлення

Обов'язково заземліть телевізор для попередження ураження електричним струмом. Якщо заземлити телевізор неможливо, зверніться до кваліфікованого майстра із проханням встановити : окремий автоматичний пристрій припинення подачі струму. Не намагайтесь заземлити пристрій шляхом його приєднання до телефонних ліній, громовідводів чи газових труб.

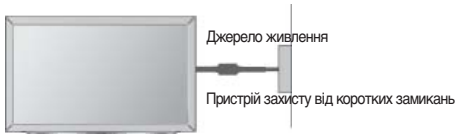

Встановлення на підставці на горизонтальній поверхні положенні

- Зображення на ілюстрації можуть не співпадати з виглядом вашого телевізора.

Для забезпечення належної вентиляції потрібно залишити по 10 см вільного місця з кожного боку телевізора.

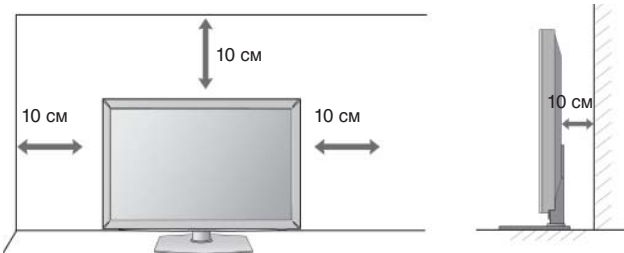

Закріплення на стіні в горизонтальному положенні

- Для настінного монтажу телевізора рекомендується використовувати стінний кронштейн торгової марки LG.
- Радимо придбати стінний кронштейн, який підтримує стандарт VESA.
- Компанія LG рекомендує скористатися послугами професійного кваліфікованого установника для настінного монтажу телевізора.

ПРИМІТКА

- ▶ Настінний монтаж мусить здійснюватися на міцній стіні перпендикулярно підлозі.
- ▶ Якщо ви хочете прикріпити телевізор до стелі або скісної стіни, необхідно використовувати спеціальний настінний тримач.
- ▶ Поверхня стіни, на яку монтується телевізор, мусить бути достатньо міцною, щоб витримати вагу телевізора, наприклад поверхня з бетону, природної породи, цегли або пустотілого блоку.
- ▶ Тип і довжина болтів для монтажу залежить від настінного тримача, який використовується. Щоб отримати додаткову інформацію, зверніться до інструкцій конкретного настінного тримача.
- ▶ Компанія LG не відповідає за будь-які нещасні випадки або пошкодження власності та телевізора внаслідок неправильного монтажу в таких випадках:
 - використання невідповідного настінного тримача VESA;
 - неправильне прикріплення болтів до поверхні, що може призвести до падіння телевізора чи індивідуальних травм;
 - невиконання рекомендованого методу монтажу.

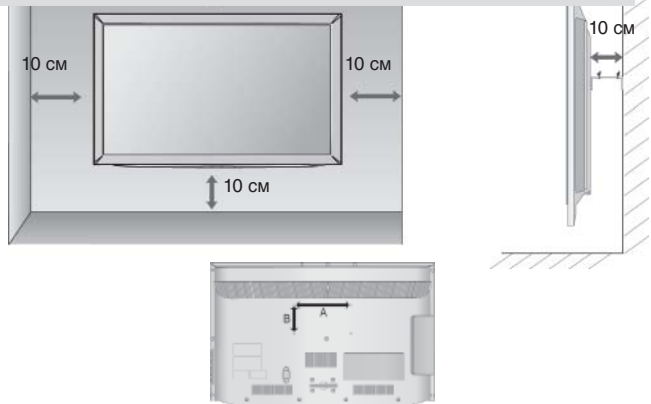

| Модель | VESA (A * B) | Стандарт Болт | Кількість |
|----------------|--------------|---------------|-----------|
| 32LD4*** | 200 * 100 | M4 | 4 |
| 37/42/47LD4*** | 200 * 200 | M6 | 4 |
| 26/32LD32** | 200 * 100 | M4 | 4 |
| 26/32LD33** | 200 * 100 | M4 | 4 |

Поворотна підставка

- Зображення на ілюстрації можуть не співпадати з виглядом вашого телевізора.

Після встановлення телевізора ви можете вручну повернути екран на 20 градусів вліво або вправо щоб підібрати найбільш зручне для вас положення екрану.

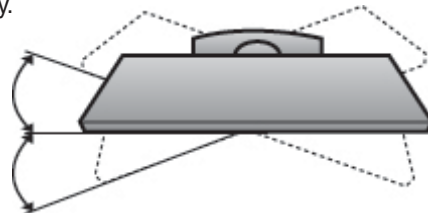

ПІДГОТОВКА

Функції кнопок пульта дистанційного управління

Коли користуєтесь пультом дистанційного управління (ДУ), направляйте його на сенсор пульта ДУ на телевізорі.

ПІДГОТОВКА



| | |
|---|---|
| POWER | Вмикає та вимикає телевізор та будь-які інші запрограмовані пристрої в залежності від режиму. |
| ENERGY SAVING (ЗБЕРЕЖЕННЯ ЕНЕРГІЇ) | Настройте енергозберігаючий режим телевізора. (► с.95) |
| AV MODE | Вибір джерела відео- і аудіосигналу при підключенні аудіо/відео пристроїв. (► с.50) |
| INPUT | Зовнішній режим введення змінюється у звичайній послідовності. (► с.43) |
| TV/RAD | Вибір каналу радіо, ТБ або цифрового ТБ. |

| | |
|----------------------|--|
| Кнопки з цифрами 0~9 | Натискайте для вибору потрібної програми. Натискайте для вибору пронумерованих пунктів меню. |
| LIST | Відкриває таблицю програм. (► с.41) |
| Q.VIEW | Натисніть, щоб повернутись до програми, яку Ви переглядали попередньою. |

| | |
|--|--|
| MENU | Вибирає меню. Закриває всі екранні меню та повертає телевізор до трансляції телевізійної програми з будь-якого меню. (► с.19) |
| GUIDE (Керівництво) | Показує довідник програм. (► с.86) |
| Q. MENU | звидкий виклик настройок для даного джерела сигналу (Формат екрану, Чистий голос II , Режим зображення, Режим звуку, Аудіо (або Мова звукового супроводу) , Таймер сну, Улюблені, Пропустити Вимк./Увімк., I18В-пристрій або Економія електроен.).(► с.18) |
| BACK (НАЗАД) | електронній програмі телепередач EPG або в іншому випадку, де потрібна взаємодія з користувачем. |
| EXIT | Закриття всіх екранних меню та повернення до перегляду ТБ з будь-якого меню. |
| INFO ⓘ | Показує поточну інформацію екрану. |
| КНОПКИ НАВИГАЦІЇ (Вгору/ вниз/ вліво/ вправо) | Дозволяють переміщуватись по екранних меню і регулювати системні настройки на свій смак. |
| OK | Натисніть, щоб прийняти свій вибір або побачити поточний режим. |

| | |
|-------------------------|--|
| Кольорові кнопки | Ці кнопки використовуються для телетексту (тільки моделі з ТЕЛТЕКСТОМ) та редагування програм. |
|-------------------------|--|

| | |
|---------------------------|---|
| 1 КНОПКИ ТЕЛТЕКСТУ | Ці кнопки використовуються для управління телетекстом. Детальніше про це читайте в розділі Телетекст. (► с.130) |
| SUBTITLE | Викликає обрані вами субтитри в цифровому режимі. |

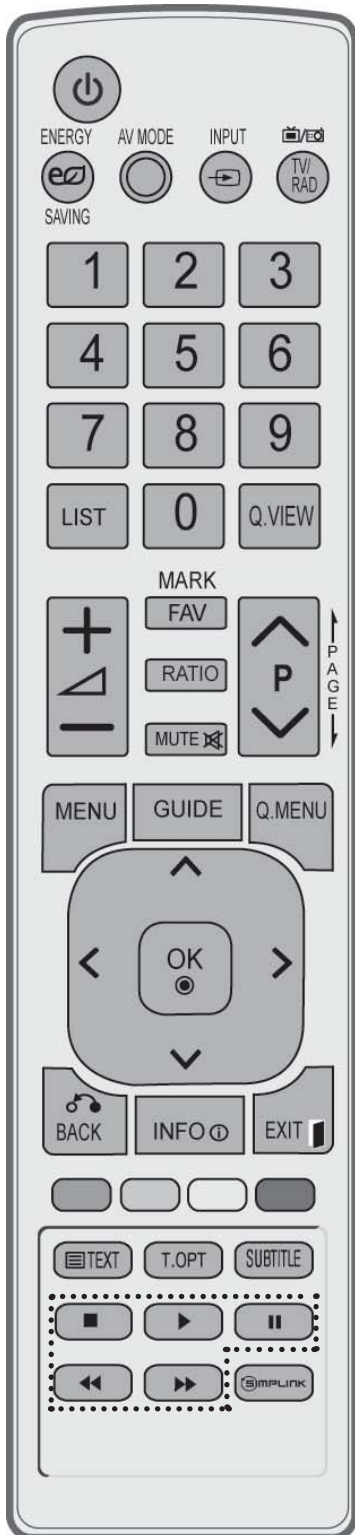

КНОПКА ЗБІЛЬШЕННЯ /
ЗМЕНШЕННЯ ГУЧНОСТІ

Збільшує/зменшує рівень гучності.

FAV Натискайте для вибору улюбленої програми.

MARK Виберіть вхід для застосування налаштувань Picture Wizard (Майстер налаштування зображення).
Виділення і зняття виділення з програм у меню USB.

RATIO Дозволяє вибрати необхідний формат екрана.
(► с.92)

MUTE Вмикає або вимикає звук.

КНОПКА
ПЕРЕКЛЮЧЕННЯ
КАНАЛІВ

Натискайте, щоб переключати канали, збережені в режимі ручного пошуку.

PAGE Зміна сторінки екранної інформації.
ВГОРУ/ВНИЗ

Кнопки керування меню SIMPLINK / MY MEDIA

Використовуються для роботи в меню SIMPLINK і MY MEDIA (Список фотографій або Список музичних файлів).

SIMPLINK Перегляд списку аудіо/відео пристроїв, підключених до телевізору. Коли ви натискаєте цю клавішу, на екрані з'являється меню Simplink. (► с.46)

Встановлення батарейок

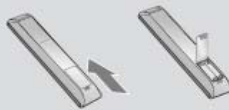

- Відкрийте кришку відсіку батарейок зі зворотнього боку пульта та вставте батарейки, правильно зіставивши полюси (+ із +, - із -).
- Вставте дві батарейки 1,5 В AAA. Не вставляйте старі або використані батарейки з новими.
- Закрийте кришку.
- Щоб витягнути акумулятори, необхідно виконати в зворотному порядку дії, як при встановленні.

ПІДГОТОВКА

Моделі рідкокристалічних телевізорів : 32/42/46/52/60LD5*** Акcesуари

Впевніться, що наступні акcesуари входять в комплект Вашого рідкокристалічного телевізора. Якщо якогось з цих акcesуарів немає, зверніться до дилера, який продав Вам телевізор.

- Зображення на ілюстрації можуть не співпадати з виглядом вашого телевізора.



Посібник користувача

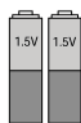

Батарейки (AAA)

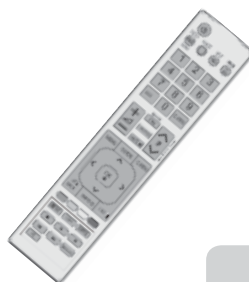

Пульт дистанційного управління



Шнур живлення



Феритове осердя
(Цей елемент включено не до всіх моделей.)

Ця функція недоступна для всіх моделей.



Серветка
(Використовувати тільки для поверхні екрану)

* Плями та відбитки пальців, що з'явилися на поверхні виробу, слід видаляти тільки тканиною для чищення поверхонь виробу.

Не тріть сильно, видаляйте плями дуже обережно. Будьте обережні, так як надлишкове натискання може викликати подряпини та втрату кольору.

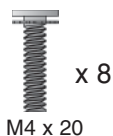

болти для кріплення підставки
M4 x 20



1-Гвинт для фіксації підставки
(Тільки 32/42LD5***)



захисна кришка

Використання феритового осердя (Ця функція доступна не для всіх моделей.)

Використовуйте феритове осердя для зменшення електромагнітних хвиль під час підключення кабелю живлення. Чим ближче розташоване феритове осердя до штекера електроживлення, тим краще.

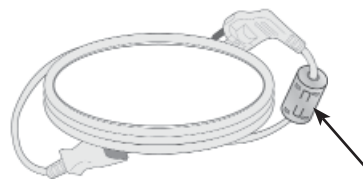

Розташуйте штекер електроживлення якнайближче.

Керування з передньої панелі

! ПРИМІТКА

- ▶ Телевізор можна залишити в режимі очікування, щоб зменшити споживання енергії. Також рекомендується вимикати телевізор кнопкою живлення, якщо ви не плануєте переглядати його деякий час, оскільки це також дозволяє зекономити споживання енергії.
- ▶ Об'єм енергії, що споживається під час використання телевізора, можна значно зменшити за допомогою зниження рівня яскравості зображення, що також сприятиме зменшенню загальних експлуатаційних витрат.

⚠ УВАГА

- ▶ Не наступайте на скляну підставку та беріть її від ударів і зіткнень. Вона може розбитися, що може спричинити травми від уламків скла, або телевізор може впасти.
- ▶ Не переміщайте телевізор, перетаскуючи його. Це може призвести до пошкодження підлоги або виробу.

- Зображення на ілюстрації можуть не співпадати з виглядом вашого телевізора.

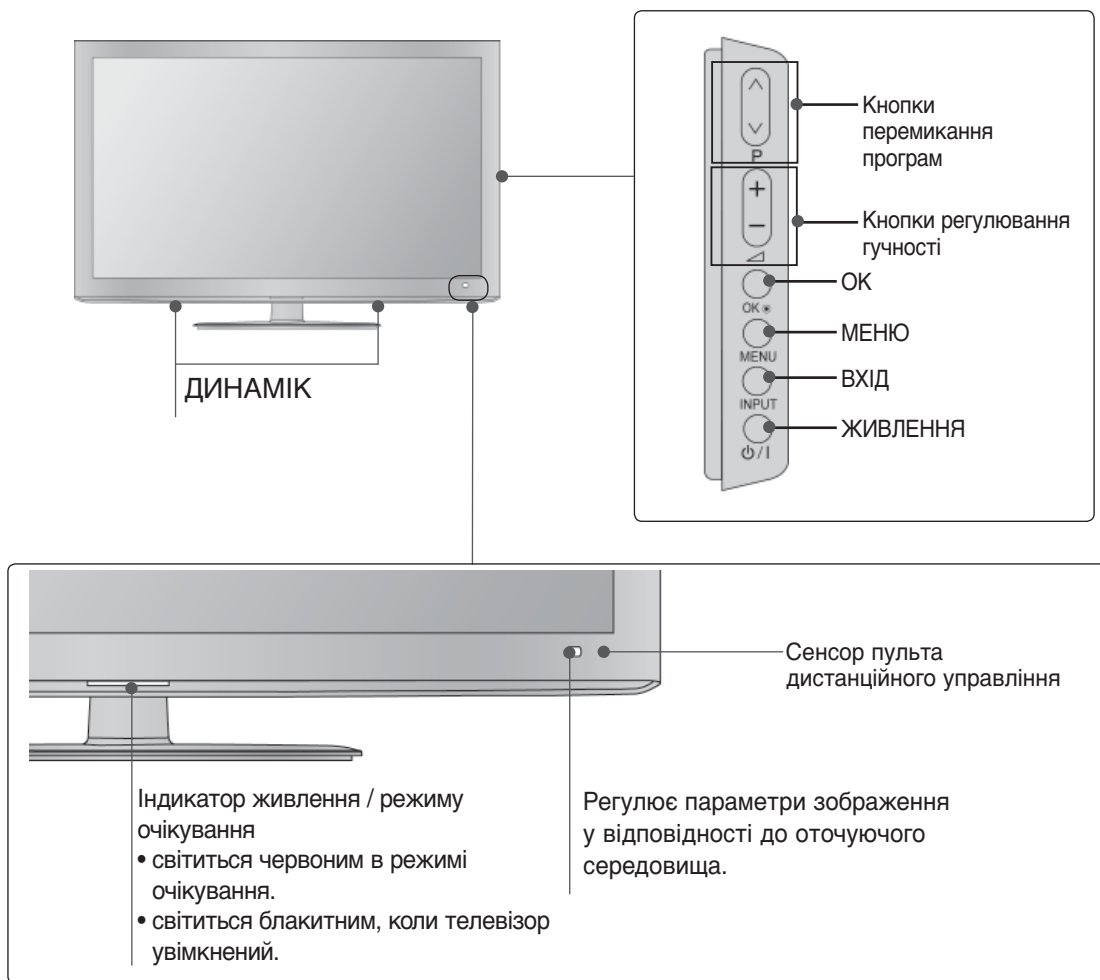

ПІДГОТОВКА

Інформація про задню панель

- Зображення на ілюстрації можуть не співпадати з виглядом вашого телевізора.

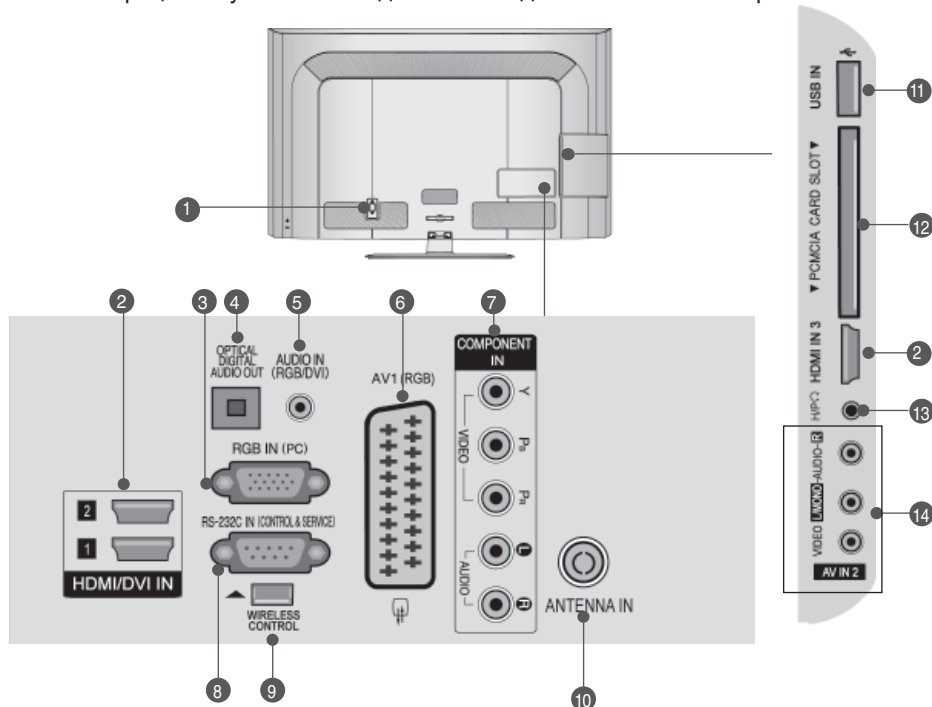

- 1 Роз'єм для підключення шнура живлення**
Цей телевізор працює від джерела змінного струму. Напряга вказана на сторінці характеристик телевізора. (► с.137~147)
Заборонено підключати телевізор до джерела постійного струму.
- 2 HDMI/DVI IN (Мультимедійний інтерфейс високої чіткості)**
Подайте сигнал HDMI до входу HDM IN. Або сигнал DVI(VIDEO) до порту HDMI/DVI за допомогою кабелю DVI або HDMI.
- 3 Вхідний порт RGB IN**
Для прийому відеосигналу з комп'ютера.
- 4 OPTICAL DIGITAL AUDIO OUT (Цифровий оптичний аудіовихід)**
Підключіть цифровий звук до різних типів обладнання. Підключіть компонент цифрового звуку. Використовуйте оптичний аудіокабель.
- 5 Аудіо вхід RGB/DVI**
Вхід для прийому аудіосигналу від комп'ютера або цифрового телебачення.
- 6 Роз'єми євро-скарт (AV1)**
З'єднуйте ці роз'єми із входом або виходом зовнішнього пристрою.
- 7 Компонентний вхід**
З'єднуйте ці гнізда із виходами компонентного відео- /аудіосигналу зовнішнього пристрою.
- 8 ГНІЗДО ВХОДУ RS-232C (CONTROL&SERVICE)**
Підключайте серійний порт контрольних пристроїв до роз'єму RS-232C. Цей порт використовується для режимів Service або Hotel (сервісний чи готельний режим).
- 9 WIRELESS Control**
Підключіть модуль бездротового доступу до гнізда **WIRELESS CONTROL** на задній панелі телевізора.
- 10 Антенний вхід**
Підключіть антену або кабель до цього роз'єму.
- 11 USB-порт**
Підключіть антену або кабель до цього роз'єму.
- 12 Гніздо для карт PCMCIA (Міжнародна асоціація комп'ютерних карт пам'яті).**
Уставте модуль CI у **ГНІЗДО ДЛЯ КАРТ PCMCIA.** (Ця функція доступна не в усіх країнах.)
- 13 Навушники**
Підключіть навушники в гніздо для навушників.
- 14 Аудіо- /відеовхід**
З'єднуйте ці гнізда із аудіо- /відеовиходом зовнішнього пристрою.

Встановлення підставки

- Зображення на ілюстрації можуть не співпадати з виглядом вашого телевізора.

Під час монтажу настільної підставки, переконайтесь, що болт повністю затягнутий. (Якщо його не затягнути як слід, після встановлення пристрій може нахилитись уперед). У разі затягнення болта з надмірною силою, він може відхилитися внаслідок стирання різьбової частини.

- 1 Обережно покладіть телевізор екраном вниз на м'яку поверхню для захисту екрана від пошкодження.



- 2 Під'єднайте частини опорної ніжки до базової підставки телевізора.

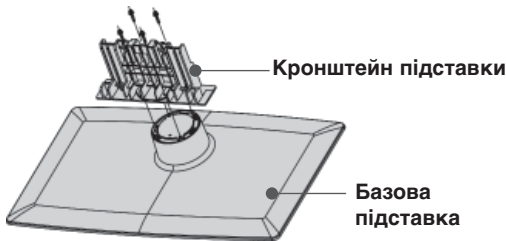

- 3 Приєднайте підставку до телевізора, як показано на малюнку.

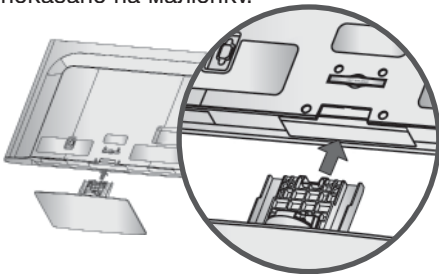

- 4 Надійно закрутіть 4 болти в отвори на задній панелі телевізора.

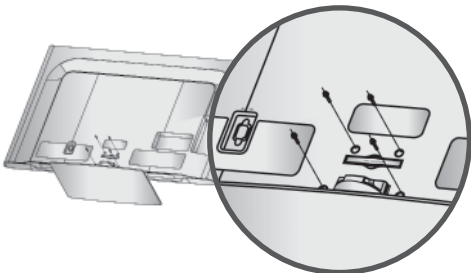

Задня кришка для розташування дротів

- Зображення на ілюстрації можуть не співпадати з виглядом вашого телевізора.

- 1 Підключіть необхідні кабелі. Інструкції по підключенню зовнішнього обладнання див. у розділі «Підключення зовнішнього обладнання».

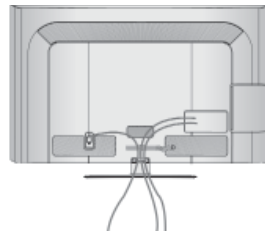

- 2 Установіть **КОРОБ ДЛЯ КАБЕЛІВ** як показано на малюнку.

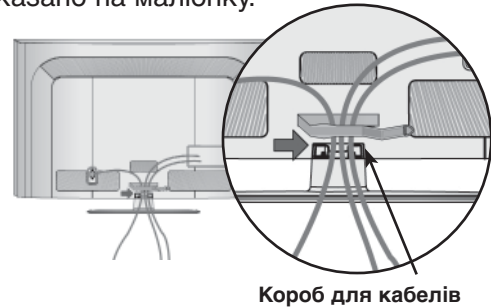

Короб для кабелів

- 3 Встановіть **ЗАЖИМ УТРИМУВАЧА КАБЕЛІВ**, як показано.

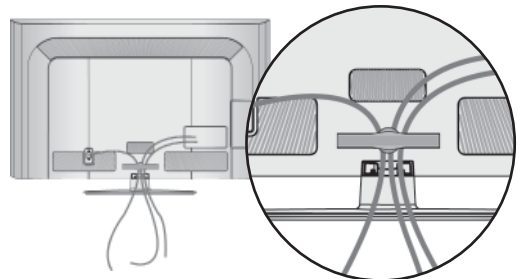

! ПРИМІТКА

- ▶ Не використовуйте **КОРОБ ДЛЯ КАБЕЛІВ** для піднімання телевізора.
- Падіння телевізора загрожує йому пошкодженням, а Вам травмуванням.

ПІДГОТОВКА

Фіксація телевізора на столі (Тільки 32/42LD5***)

- Зображення на ілюстрації можуть не співпадати з виглядом вашого телевізора.

Телевізор потрібно зафіксувати на столі таким чином, щоб його неможливо було нахилити вперед або назад, що може становити потенційну небезпеку травмування або ушкодження виробу.

Використовуйте тільки гвинти із комплекту.

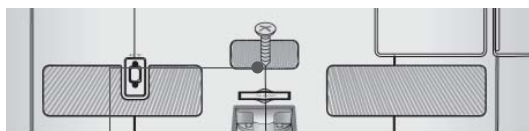

1-гвинт (постачаються як деталі продукту)

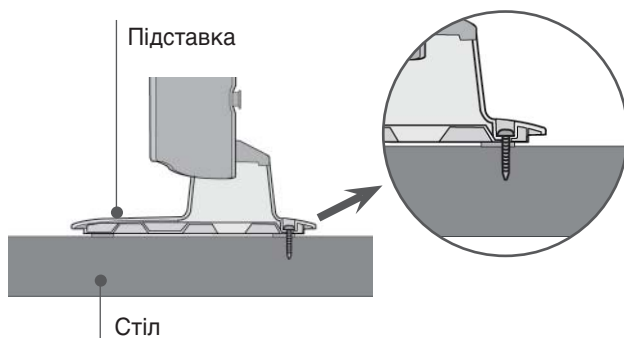

❗ ПОПЕРЕДЖЕННЯ

- щоб запобігти падінню телевізора, його необхідно надійно закріпити на підлозі/стіні згідно з інструкцією зі встановлення. Нахилання, розгойдування і трясіння апарату може стати причиною травмування.

Встановлення без настільної підставки

- Зображення на ілюстрації можуть не співпадати з виглядом вашого телевізора.

Під час встановлення настінного блоку використовуйте захисну кришку.

Установіть **ЗАХИСНУ КРИШКУ** та натисніть на неї, поки вона не клацне.

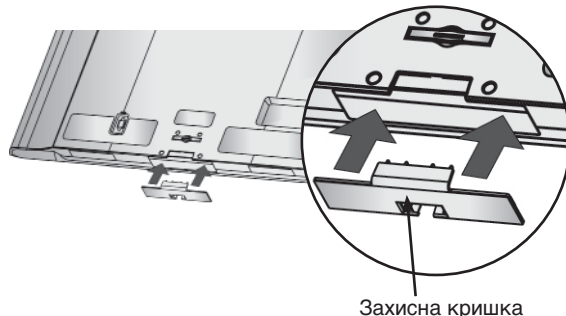

Поворотна підставка

- Зображення на ілюстрації можуть не співпадати з виглядом вашого телевізора.

Після встановлення телевізора ви можете вручну повернути екран на 20 градусів вліво або вправо щоб підібрати найбільш зручне для вас положення екрану.

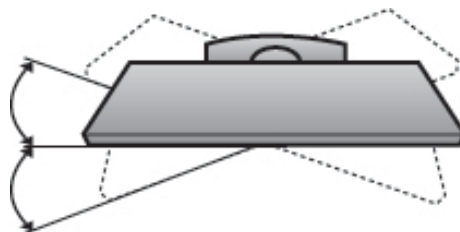

Система безпеки Kensington

- Ця функція доступна не для всіх моделей.
- Зображення на ілюстрації можуть не співпадати з виглядом вашого телевізора.

Ваш телевізор обладнаний роз'ємом системи безпеки Kensington на задній панелі. Підключіть кабель системи безпеки Kensington, як показано на малюнку нижче. Детальні вказівки по встановленню і використанню системи безпеки Kensington наведені в керівництві користувача, що надається із системою безпеки Kensington. Для подальшої інформації, відвідайте адресу <http://www.kensington.com>, - Інтернет-сторінку компанії Kensington. Компанія Kensington є виробником систем безпеки для електронного обладнання, наприклад ноутбуків та рідкокристалічних проєкторів.

! ПРИМІТКА

- ▶ Система безпеки Kensington може не входити в комплект.
- ▶ Якщо телевізор є холодним на дотик, при вмиканні може відбутися незначне мерехтіння. Це нормально і не є несправністю.
- ▶ Деякий час на екрані можуть з'явитися деякі крапкові дефекти у вигляді червоних, зелених або блакитних плям. Однак, вони не мають значного впливу на роботу монітору.
- ▶ Намагайтесь не торкатися рідкокристалічного екрану і не підносити до нього пальці на протязі тривалого часу. Це може призвести тимчасові викривлення зображення.

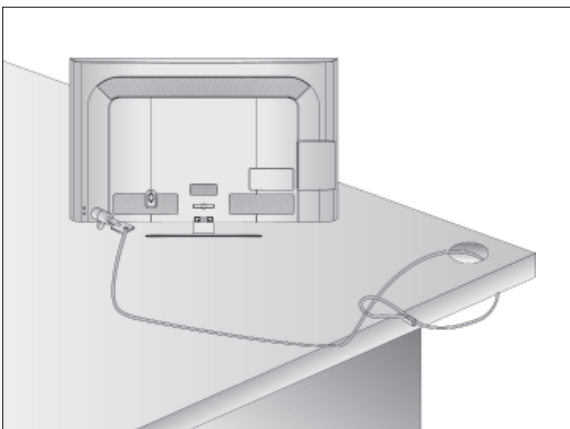

Поради щодо обережності під час установки

- Щоб надійно та безпечно прикріпити телевізор до стіни, ви мусите придбати необхідні компоненти в магазині.
- Установіть телевізор ближче до стіни, щоб він не міг перекинутися при поштовху.
- Нижче наведені інструкції по правильній установці пристрою шляхом його надійного закріплення на стіні так, щоб він не впав, якщо його потягнути до себе. Це виключить можливість падіння телевізора і травмування людей, а також запобіжить пошкодженню пристрою. Не дозволяйте дітям забиратися на телевізор і висіти на ньому.

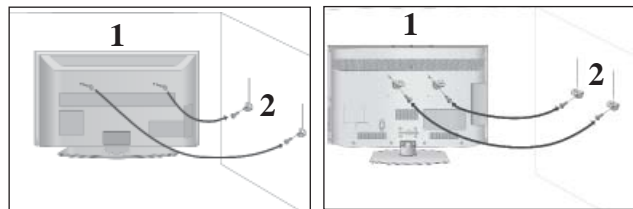

- 1 Використайте болти з кільцями та кронштейни/болти телевізора, щоб зафіксувати телевізор на стіні, як показано на малюнку. (Якщо на телевізорі в місцях для гвинтів з вушком установлені гвинти, викрутіть їх перед установленням гвинтів з вушком).
* Вкрутіть болти з кільцями або кронштейни/болти телевізора і надійно затягніть їх у верхніх отворах.
- 2 Зафіксуйте кронштейни на стіні за допомогою окремих болтів. Кронштейни, прикріплені до стіни, повинні співпадати по висоті з кронштейнами телевізора.

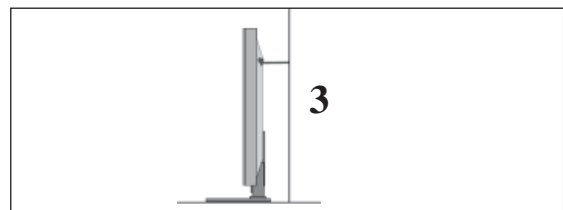

- 3 Під час вирівнювання використовуйте міцну мотузку. Задля більшої безпеки рекомендується прив'язати мотузку таким чином, щоб вона знаходилась в горизонтальному положенні між стіною та телевізором.

! ПРИМІТКА

- ▶ Якщо необхідно перенести телевізор у інше місце, спершу розв'яжіть мотузку.
- ▶ Використовуйте відповідний тримач для телевізора або комод, який достатньо великий і міцний, щоб витримати вагу телевізора.
- ▶ Задля безпечного використання телевізора впевніться, що висота кронштейна, прикріпленого до стіни, відповідає висоті телевізора.

ПІДГОТОВКА

- Телевізор можна встановлювати різними способами, наприклад на стіні чи на столі.
- Телевізор розроблений для розміщення в горизонтальному положенні.

Заземлення

Обов'язково заземліть телевізор для попередження ураження електрострумом. Якщо заземлити телевізор неможливо, зверніться до кваліфікованого майстра із проханням встановити : окремий автоматичний пристрій припинення подачі струму. Не намагайтесь заземлити пристрій шляхом його приєднання до телефонних ліній, громовідводів чи газових труб.



Встановлення на підставці на горизонтальній поверхні положенні

- Зображення на ілюстрації можуть не співпадати з виглядом вашого телевізора.

Для забезпечення належної вентиляції потрібно залишити по 10 см вільного місця з кожного боку телевізора.

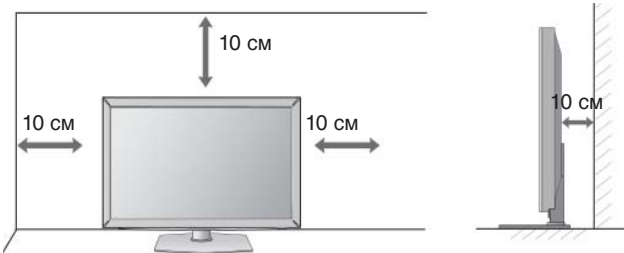

Закріплення на стіні в горизонтальному положенні

- Для настінного монтажу телевізора рекомендується використовувати стінний кронштейн торгової марки LG.
- Радимо придбати стінний кронштейн, який підтримує стандарт VESA.
- Компанія LG рекомендує скористатися послугами професійного кваліфікованого установника для настінного монтажу телевізора.

ПРИМІТКА

- ▶ Настінний монтаж мусить здійснюватися на міцній стіні перпендикулярно підлозі.
- ▶ Якщо ви хочете прикріпити телевізор до стелі або скісної стіни, необхідно використовувати спеціальний настінний тримач.
- ▶ Поверхня стіни, на яку монтується телевізор, мусить бути достатньо міцною, щоб витримати вагу телевізора, наприклад поверхня з бетону, природної породи, цегли або пустотілого блоку.
- ▶ Тип і довжина болтів для монтажу залежить від настінного тримача, який використовується. Щоб отримати додаткову інформацію, зверніться до інструкції конкретного настінного тримача.
- ▶ Компанія LG не відповідає за будь-які нещасні випадки або пошкодження власності та телевізора внаслідок неправильного монтажу в таких випадках:
 - використання невідповідного настінного тримача VESA;
 - неправильне прикріплення болтів до поверхні, що може призвести до падіння телевізора чи індивідуальних травм;
 - невиконання рекомендованого методу монтажу.

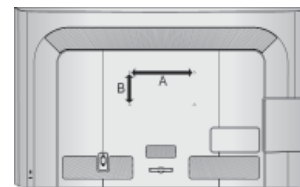
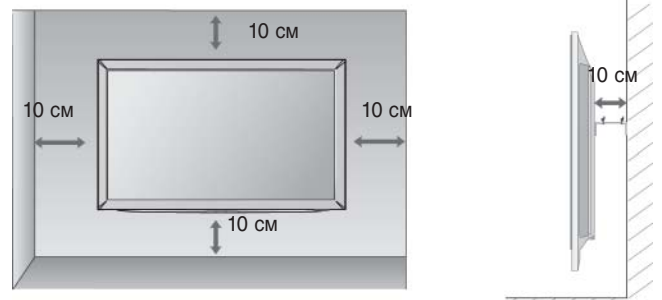

| Модель | VESA (A * B) | Стандарт Болт | Кількість |
|----------|--------------|---------------|-----------|
| 32LD5*** | 200 * 100 | M4 | 4 |
| 42LD5*** | 200 * 200 | M6 | 4 |
| 46LD5*** | 200 * 200 | M6 | 4 |
| 52LD5*** | 400 * 400 | M6 | 4 |
| 60LD5*** | 400 * 400 | M6 | 4 |

Функції кнопок пульта дистанційного управління

Коли користуєтесь пультом дистанційного управління (ДУ), направляйте його на сенсор пульта ДУ на телевізорі.

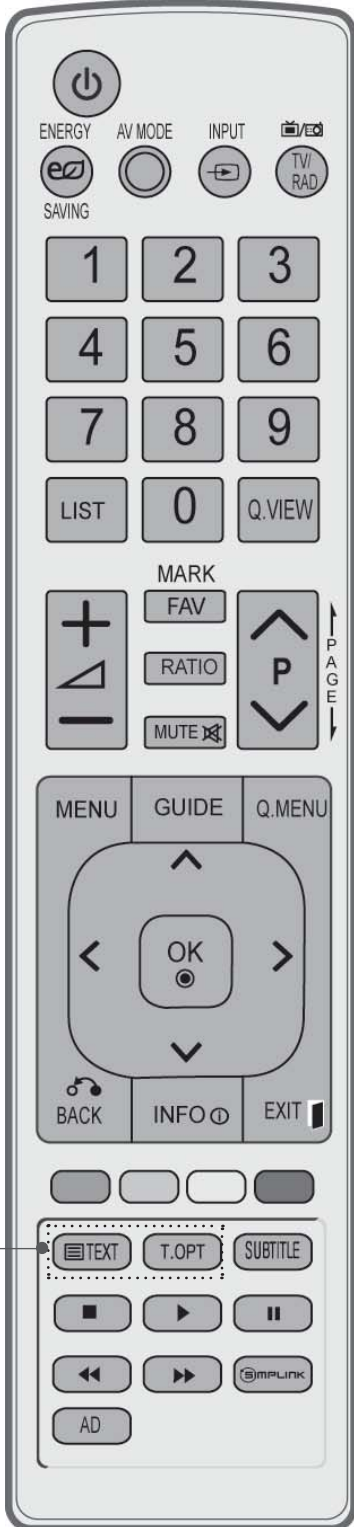

| | |
|--|---|
| POWER | Вмикає та вимикає телевізор та будь-які інші запрограмовані пристрої в залежності від режиму. |
| ENERGY SAVING (ЗБЕРЕЖЕННЯ ЕНЕРГІЇ) | Настройте енергозберігаючий режим телевізора. (► с.95) |
| AV MODE | Вибір джерела відео- і аудіосигналу при підключенні аудіо/відео пристроїв. (► с.50) |
| INPUT | Зовнішній режим введення змінюється у звичайній послідовності. (► с.43) |
| TV/RAD | Вибір каналу радіо, ТБ або цифрового ТБ. |

| | |
|----------------------|--|
| Кнопки з цифрами 0~9 | Натискайте для вибору потрібної програми. Натискайте для вибору пронумерованих пунктів меню. |
| LIST | Відкриває таблицю програм. (► с.41) |
| Q.VIEW | Натисніть, щоб повернутись до програми, яку Ви переглядали попередньою. |

| | |
|-------------------------------|---|
| MENU | Вибирає меню. Закриває всі екранні меню та повертає телевізор до трансляції телевізійної програми з будь-якого меню. (► с.19) |
| GUIDE (Керівництво) | Показує довідник програм. (► с.86) |
| Q. MENU | звидкий виклик настройок для даного джерела сигналу (Формат екрану, Чистий голос II , Режим зображення, Режим звуку, Аудіо (або Мова звукового супроводу), Таймер сну, Улюблені, Пропустити Вимк./Увімк., I18В-пристрій або Економія електроен). (► с.18) |

| | |
|------------------------|--|
| BACK (НАЗАД) | електронній програмі телепередач EPG або в іншому випадку, де потрібна взаємодія з користувачем. |
| EXIT | Закриття всіх екранних меню та повернення до перегляду ТБ з будь-якого меню. |
| INFO ⓘ | Показує поточну інформацію екрану. |

КНОПКИ НАВІГАЦІЇ (Вгору/ вниз/ вліво/ вправо) Дозволяють переміщуватись по екранних меню і регулювати системні настройки на свій смак.

OK Натисніть, щоб прийняти свій вибір або побачити поточний режим.

Кольорові кнопки Ці кнопки використовуються для телетексту (тільки моделі з **ТЕЛЕТЕКСТОМ**) та редагування програм.

1 **КНОПКИ ТЕЛЕТЕКСТУ** Ці кнопки використовуються для управління телетекстом. Детальніше про це читайте в розділі Телетекст. (► с.130)

SUBTITLE Викликає обрані вами субтитри в цифровому режимі.

ПІДГОТОВКА

ПІДГОТОВКА

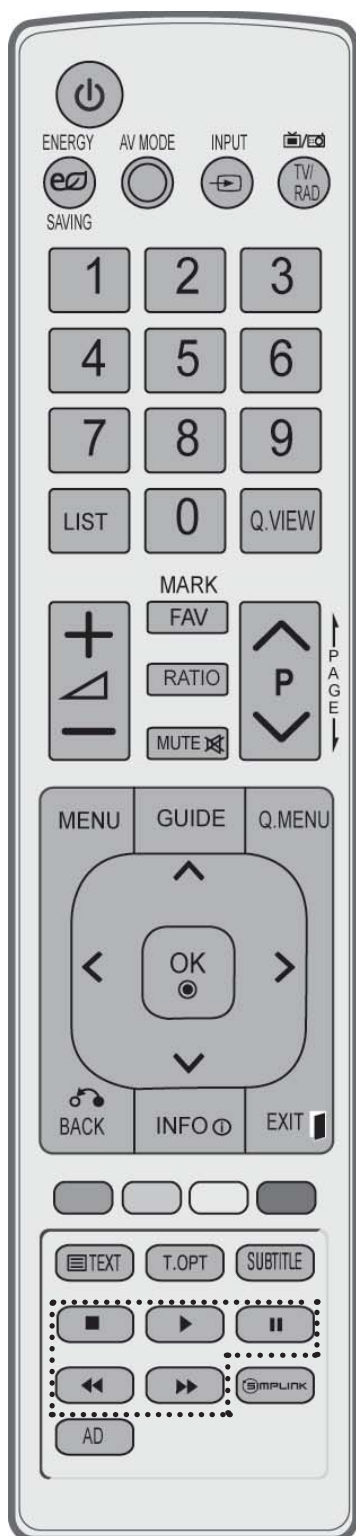

КНОПКА ЗБІЛЬШЕННЯ / ЗМЕНШЕННЯ ГУЧНОСТІ Збільшує/зменшує рівень гучності.

FAV Натискайте для вибору улюбленої програми.

MARK Виберіть вхід для застосування налаштувань Picture Wizard (Майстер налаштування зображення). Виділення і зняття виділення з програм у меню USB.

RATIO Дозволяє вибрати необхідний формат екрана. (► с.92)

MUTE Вмикає або вимикає звук.

КНОПКА ПЕРЕКЛЮЧЕННЯ КАНАЛІВ Натискайте, щоб переключати канали, збережені в режимі ручного пошуку.

PAGE ВГОРУ/ВНИЗ Зміна сторінки екранної інформації.

Кнопки керування меню SIMPLINK / MY MEDIA Використовуються для роботи в меню SIMPLINK і MY MEDIA (Список фотографій або Список музичних файлів).

SIMPLINK Перегляд списку аудіо/відео пристроїв, підключених до телевізору. Коли ви натискаєте цю клавішу, на екрані з'являється меню Simplink. (► с.46)

AD Вмикання і вимикання функції Audio Description (Звуковий опис).

Встановлення батарейок

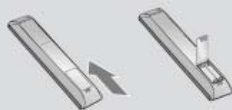

- Відкрийте кришку відсіку батарейок зі зворотнього боку пульта та вставте батарейки, правильно зіставивши полюси (+ із +, - із -).
- Вставте дві батарейки 1,5 В AAA. Не вставляйте старі або використані батарейки з новими.
- Закрийте кришку.
- Щоб витягнути акумулятори, необхідно виконати в зворотному порядку дії, як при встановленні.

Моделі рк-телевізорів : 19/22/26/32LE3***, 32/37/42LE4***, 22/26LE5***, 32/37/42/47/55LE5***

Акcesуари

Впевніться, що наступні акcesуари входять в комплект Вашого рідкокристалічного телевізора. Якщо якогось з цих акcesуарів немає, зверніться до дилера, який продав Вам телевізор.

- Зображення на ілюстрації можуть не співпадати з виглядом вашого телевізора.

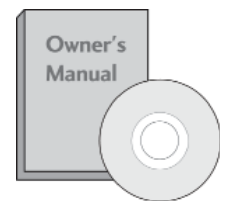

Посібник користувача

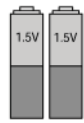

Батарейки (AAA)

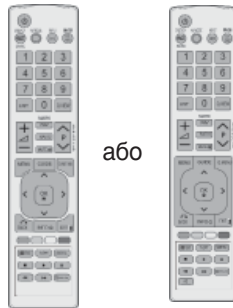

або

Пульт дистанційного управління

Ця функція недоступна для всіх моделей.



Серветка
(Використовувати тільки для поверхні екрану)

* Плями та відбитки пальців, що з'явилися на поверхні виробу, слід видаляти тільки тканиною для чищення поверхонь виробу.

Не тріть сильно, видаляйте плями дуже обережно. Будьте обережні, так як надлишкове натискання може викликати подряпини та втрату кольору.

ПІДГОТОВКА

Тільки 19/22/26LE3***, 22/26LE5***



Кріплення для кабелів



Адаптер постійного струму



4 кільцеві прокладки
(Тільки 26LE3***, 26LE5***)



Шнур живлення



x 4
(M4x14)

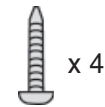

x 4
(M4x20)
(Тільки 26LE3***, 26LE5***)

болти для кріплення підставки

Тільки 32LE3***, 32/37/42LE4***, 32/37/42/47/55LE5***



Кріплення для кабелів

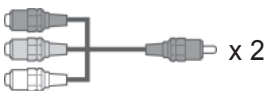

Компонентний кабель-перехідник, аудіо-/відеокабель-перехідник



x 4

(M4x22)
(Тільки 32LE3***, 32LE4***, 32LE5***)



x 4

(M4x24)
(Тільки 37/42LE4***, 37/42LE5***)

болти для кріплення підставки



x 4

(M4x26)
(Тільки 47/55LE5***)



x 4

(M4x16)



1-Гвинт для фіксації підставки
(Тільки 32LE3***, 32LE4***, 32LE5***)

Використання феритового осердя (Ця функція доступна не для всіх моделей.)

Використовуйте феритове осердя для зменшення електромагнітних хвиль під час підключення кабелю живлення. Чим ближче розташоване феритове осердя до штекера електроживлення, тим краще.



Феритове осердя
(Цей елемент включено не до всіх моделей.)

Розташуйте штекер електроживлення якнайближче.

ПІДГОТОВКА

Керування з передньої панелі

❗ ПРИМІТКА

- ▶ Телевізор можна залишити в режимі очікування, щоб зменшити споживання енергії. Також рекомендується вимкати телевізор кнопкою живлення, якщо ви не плануєте переглядати його деякий час, оскільки це також дозволяє зекономити споживання енергії.
- ▶ Об'єм енергії, що споживається під час використання телевізора, можна значно зменшити за допомогою зниження рівня яскравості зображення, що також сприятиме зменшенню загальних експлуатаційних витрат.

⚠ УВАГА

- ▶ Не наступайте на скляну підставку та беріть її від ударів і зіткнень. Вона може розбитися, що може спричинити травми від уламків скла, або телевізор може впасти.
- ▶ Не переміщайте телевізор, перетаскуючи його. Це може призвести до пошкодження підлоги або виробу.

- Зображення на ілюстрації можуть не співпадати з виглядом вашого телевізора.

Тільки 32/37/42LE4***

Індикатор живлення / режиму очікування

Примітка : Увімкнути чи вимкнути індикатор живлення можна за допомогою меню OPTION(Опції).



Сенсорна панель керування

- Для активації потрібної кнопки достатньо її торкнутися.

Тільки 32/37/42LE4***



Тільки 19/22/26LE3***, 22/26LE5***

Кнопки регулювання гучності МЕНЮ ЖИВЛЕННЯ

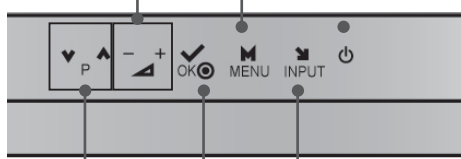

Кнопки перемикання програм ОК ВХІД

Тільки 19/22/26LE33**

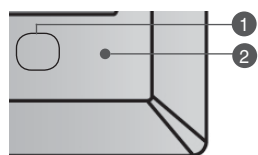

- 1 Індикатор живлення / режиму очікування
 - світиться червоним в режимі очікування.
 - Коли телевізор увімкнений, світлодіодний індикатор не горить.
- 2 Пульт дистанційного управління Sensor

Тільки 19/22LE34**

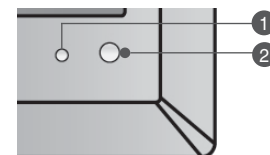

Тільки 32LE3***, 32/37/42/47/55LE5***

Кнопки регулювання гучності МЕНЮ ЖИВЛЕННЯ

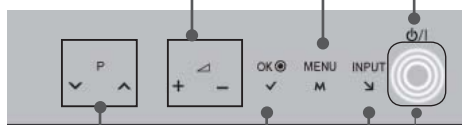

Кнопки перемикання програм ОК ВХІД

Тільки 32LE3***, 32/37/42LE4***, 32/37/42/47/55LE5***

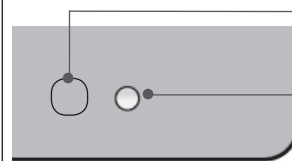

Пульт дистанційного управління Sensor

Регулює параметри зображення у відповідності до оточуючого середовища.

Індикатор живлення / режиму очікування

Примітка : Увімкнути чи вимкнути індикатор живлення можна за допомогою меню OPTION(Опції).

Інформація про задню панель

Тільки 19/22LE3***, 22LE5***

- Зображення на ілюстрації можуть не співпадати з виглядом вашого телевізора.

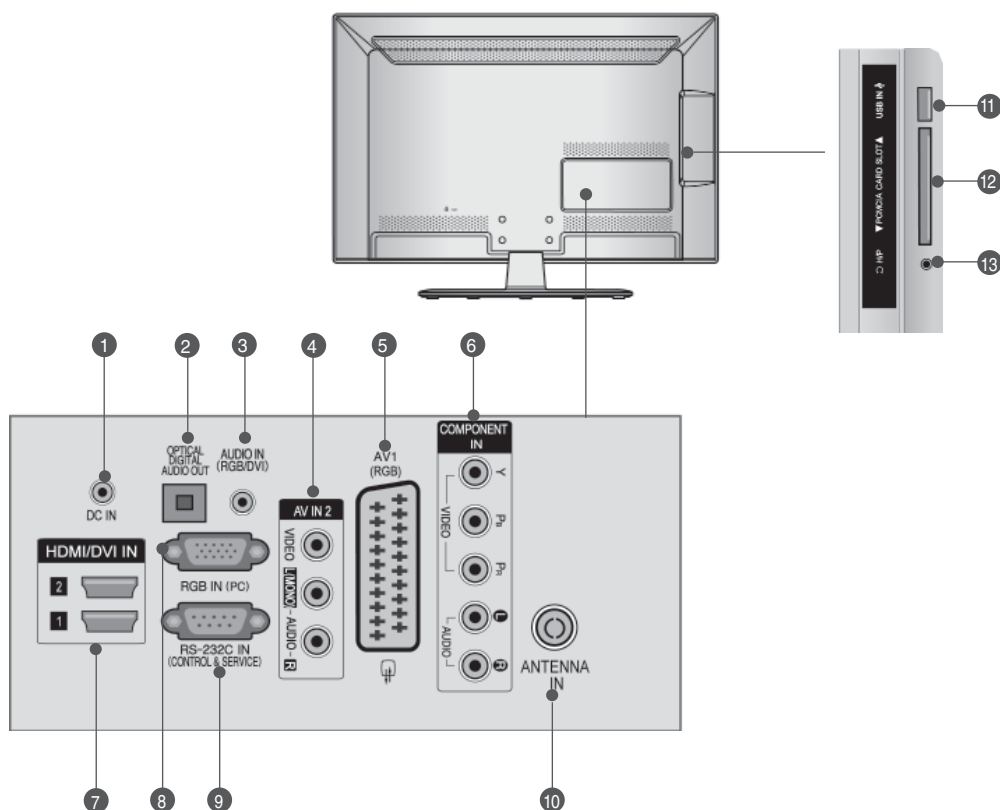

- ГНІЗДО ДЛЯ ПІДКЛЮЧЕННЯ АДАПТЕРА ПОСТІЙНОГО СТРУМУ**
Гніздо для підключення шнура живлення.
- OPTICAL DIGITAL AUDIO OUT (Цифровий оптичний аудіовихід)**
Підключіть цифровий звук до різних типів обладнання. Підключіть компонент цифрового звуку. Використовуйте оптичний аудіокабель.
- Аудіо вхід RGB/DVI**
Вхід для прийому аудіосигналу від комп'ютера або цифрового телебачення.
- Аудіо- /відеовхід**
З'єднайте ці гнізда із аудіо- /відеовиходом зовнішнього пристрою.
- Роз'єми євро-скарт (AV1)**
З'єднайте ці роз'єми із входом або виходом зовнішнього пристрою.
- Компонентний вхід**
З'єднайте ці гнізда із виходами компонентного відео- /аудіосигналу зовнішнього пристрою.
- HDMI/DVI IN (Мультимедійний інтерфейс високої чіткості)**
Подайте сигнал HDMI до входу HDMI IN. Або сигнал DVI(VIDEO) до порту HDMI/DVI за допомогою кабелю DVI або HDMI.
- Вхідний порт RGB IN**
Для прийому відеосигналу з комп'ютера.
- ГНІЗДО ВХОДУ RS-232C (CONTROL&SERVICE)**
Підключайте серійний порт контрольних пристроїв до роз'єму RS-232C. Цей порт використовується для режимів Service або Hotel (сервісний чи готельний режим).
- Антенний вхід**
Підключіть антену або кабель до цього роз'єму.
- USB-порт**
Підключіть антену або кабель до цього роз'єму.
- Гніздо для карт PCMCIA (Міжнародна асоціація комп'ютерних карт пам'яті).**
Уставте модуль CI у **ГНІЗДО ДЛЯ КАРТ PCMCIA.** (Ця функція доступна не в усіх країнах.)
- Навушники**
Підключіть навушники в гніздо для навушників.

ПІДГОТОВКА

Тільки 26LE3***, 26LE5***

- Зображення на ілюстрації можуть не співпадати з виглядом вашого телевізора.

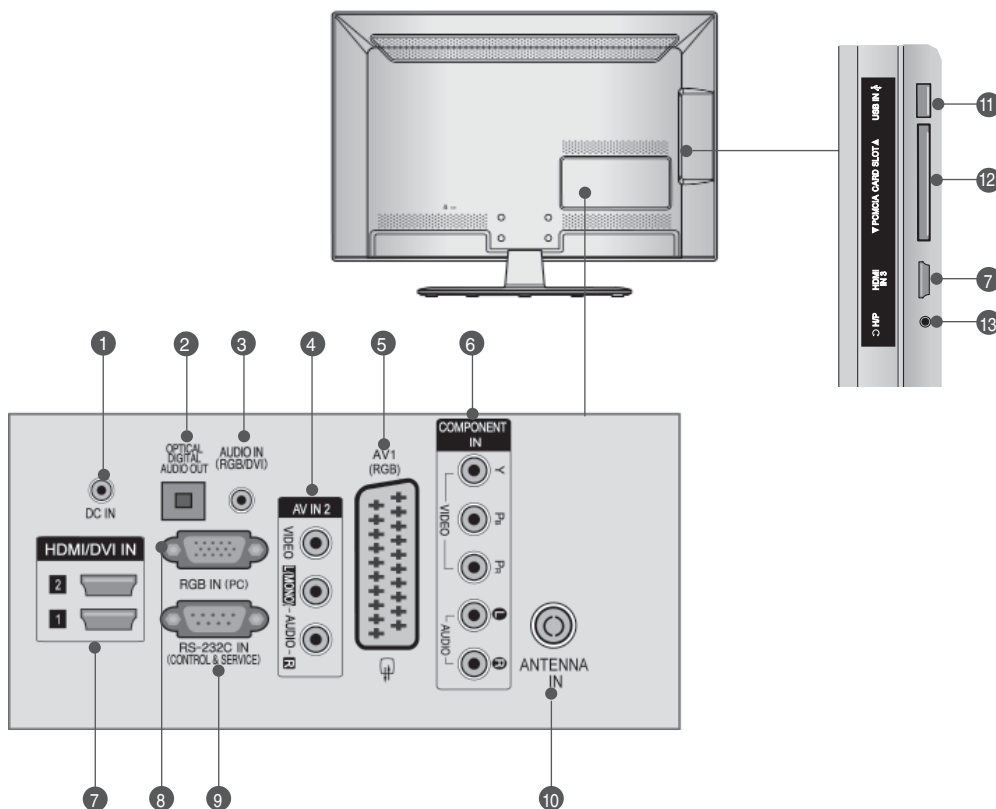

1 ГНІЗДО ДЛЯ ПІДКЛЮЧЕННЯ АДАПТЕРА ПОСТІЙНОГО СТРУМУ

Гніздо для підключення шнура живлення.

2 OPTICAL DIGITAL AUDIO OUT (Цифровий оптичний аудіовихід)

Підключіть цифровий звук до різних типів обладнання. Підключіть компонент цифрового звуку. Використовуйте оптичний аудіокабель.

3 Аудіо вхід RGB/DVI

Вхід для прийому аудіосигналу від комп'ютера або цифрового телебачення.

4 Аудіо- /відеовихід

З'єднайте ці гнізда із аудіо- /відеовиходом зовнішнього пристрою.

5 Роз'єми євро-скарт (AV1)

З'єднайте ці роз'єми із входом або виходом зовнішнього пристрою.

6 Компонентний вхід

З'єднайте ці гнізда із виходами компонентного відео- /аудіосигналу зовнішнього пристрою.

7 HDMI/DVI IN (Мультимедійний інтерфейс високої чіткості)

Подайте сигнал HDMI до входу HDM IN. Або сигнал DVI(VIDEO) до порту HDMI/DVI за допомогою кабелю DVI або HDMI.

8 Вхідний порт RGB IN

Для прийому відеосигналу з комп'ютера.

9 ГНІЗДО ВХОДУ RS-232C (CONTROL&SERVICE)

Підключайте серійний порт контрольних пристроїв до роз'єму RS-232C. Цей порт використовується для режимів Service або Hotel (сервісний чи готельний режим).

10 Антенний вхід

Підключіть антену або кабель до цього роз'єму.

11 USB-порт

Підключіть антену або кабель до цього роз'єму.

12 Гніздо для карт PCMCIA (Міжнародна асоціація комп'ютерних карт пам'яті).

Уставте модуль CI у **ГНІЗДО ДЛЯ КАРТ PCMCIA.** (Ця функція доступна не в усіх країнах.)

13 Навушники

Підключіть навушники в гніздо для навушників.

Тільки 32LE3***, 32/37/42LE4***, 32/37/42/47/55LE5***

- Зображення на ілюстрації можуть не співпадати з виглядом вашого телевізора.

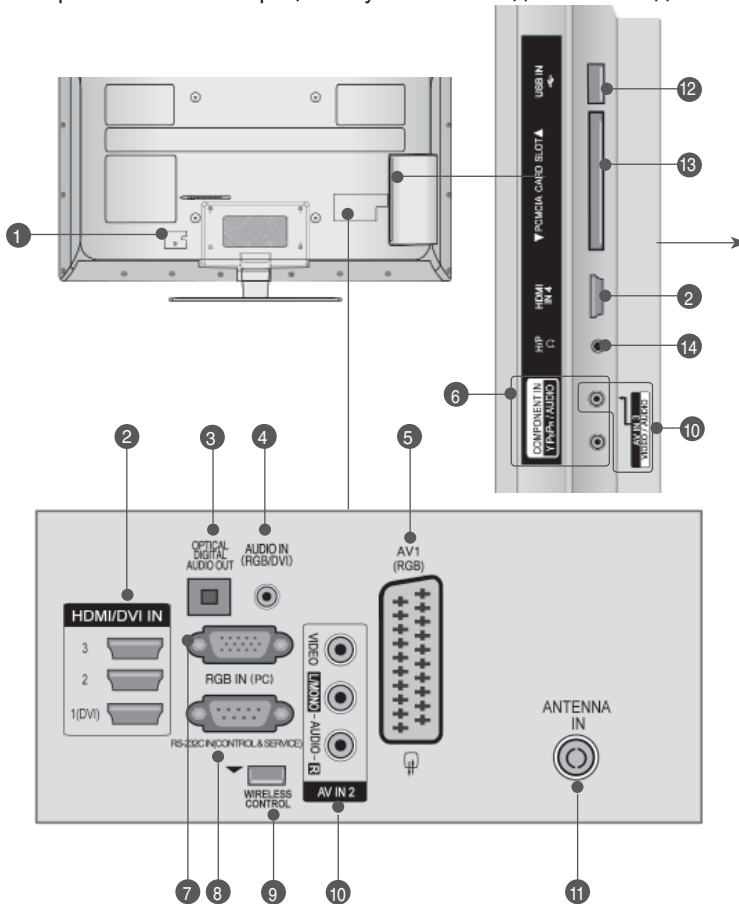

⚠ УВАГА

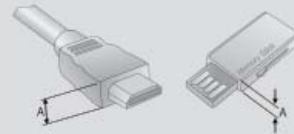

- Використовуйте продукт вказаної нижче товщини для оптимального сполучення з HDMI-кабелем (Тільки HDMI IN 4) / USB-пристроєм.

*A ≤ 10 mm

- 1 Роз'єм для підключення шнура живлення**
Цей телевізор працює від джерела змінного струму. Напряга вказана на сторінці характеристик телевізора. (► с.137~147)
Заборонено підключати телевізор до джерела постійного струму.
- 2 HDMI/DVI IN (Мультимедійний інтерфейс високої чіткості)**
Подайте сигнал HDMI до входу HDM IN. Або сигнал DVI (VIDEO) до порту HDMI/DVI за допомогою кабелю DVI або HDMI.
- 3 OPTICAL DIGITAL AUDIO OUT (Цифровий оптичний аудіовихід)**
Підключіть цифровий звук до різних типів обладнання. Підключіть компонент цифрового звуку. Використовуйте оптичний аудіокабель.
- 4 Аудіо вхід RGB/DVI**
Вхід для прийому аудіосигналу від комп'ютера або цифрового телебачення.
- 5 Роз'єми євро-скарт (AV1)**
З'єднуйте ці роз'єми із входом або виходом зовнішнього пристрою.
- 6 Компонентний вхід**
З'єднуйте ці гнізда із виходами компонентного відео- /аудіосигналу зовнішнього пристрою.
- 7 Вхідний порт RGB IN**
Для прийому відеосигналу з комп'ютера.
- 8 ГНІЗДО ВХОДУ RS-232C (CONTROL&SERVICE)**
Підключайте серійний порт контрольних пристроїв до роз'єму RS-232C. Цей порт використовується для режимів Service або Hotel (сервісний чи готельний режим).
- 9 WIRELESS Control**
Підключіть модуль бездротового доступу до гнізда WIRELESS CONTROL на задній панелі телевізора.
- 10 Аудіо- /відеовхід**
З'єднуйте ці гнізда із аудіо- /відеовиходом зовнішнього пристрою.
- 11 Антенний вхід**
Підключіть антену або кабель до цього роз'єму.
- 12 USB-порт**
Підключіть антену або кабель до цього роз'єму.
- 13 Гніздо для карт PCMCIA (Міжнародна асоціація комп'ютерних карт пам'яті).**
Уставте модуль CI у **ГНІЗДО ДЛЯ КАРТ PCMCIA**. (Ця функція доступна не в усіх країнах.)
- 14 Навушники**
Підключіть навушники в гніздо для навушників.

ПІДГОТОВКА

Встановлення підставки

■ Зображення на ілюстрації можуть не співпадати з виглядом вашого телевізора.

Під час монтажу настільної підставки, переконайтесь, що болт повністю затягнутий. (Якщо його не затягнути як слід, після встановлення пристрій може нахилитись уперед). У разі затягнення болта з надмірною силою, він може відхилитися внаслідок стирання різьбової частини.

Тільки 19/22LE3***, 22LE5***

- 1 Обережно покладіть телевізор екраном вниз на м'яку поверхню для захисту екрана від пошкодження.

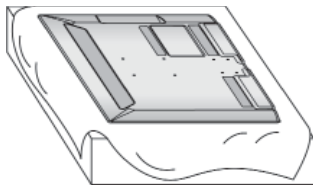

- 2 Під'єднайте частини опорної ніжки до базової підставки телевізора.

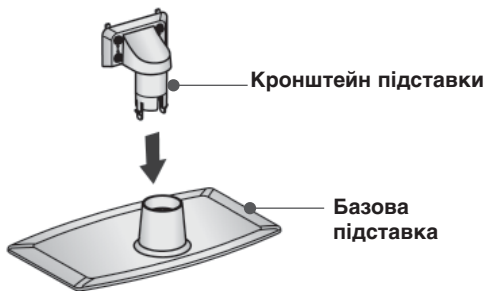

- 3 Приєднайте підставку до телевізора, як показано на малюнку.

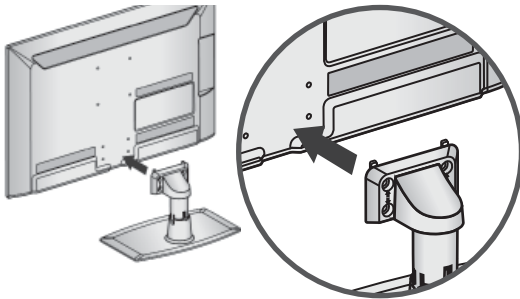

- 4 Надійно закрутіть 4 болти в отвори на задній панелі телевізора.

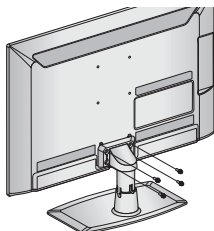

M4 X 14

Тільки 26/32LE3***, 32/42/47LE4***, 26LE5***, 32/37/42/47/55LE5***

- 1 Обережно покладіть телевізор екраном вниз на м'яку поверхню для захисту екрана від пошкодження.

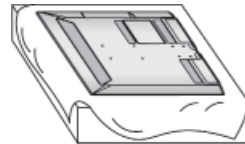

- 2 Під'єднайте частини опорної ніжки до базової підставки телевізора.

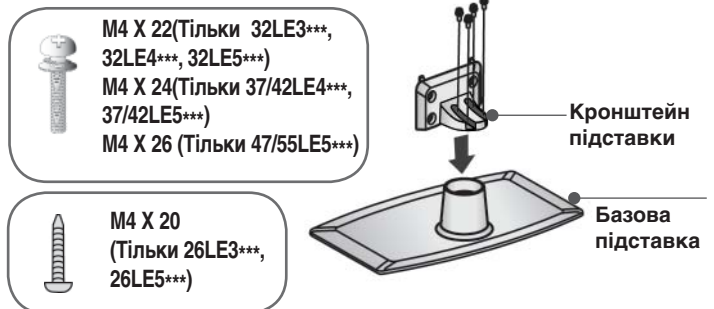

- 3 Приєднайте підставку до телевізора, як показано на малюнку.

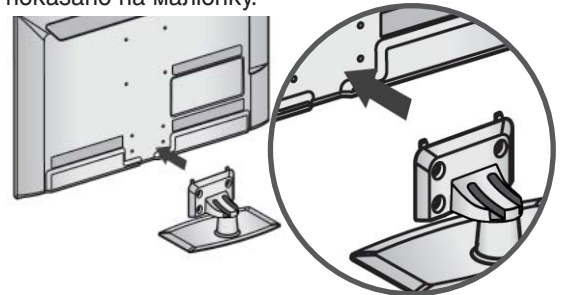

- 4 Змонтувати деталі задньої кришки підставки на телевізорі.

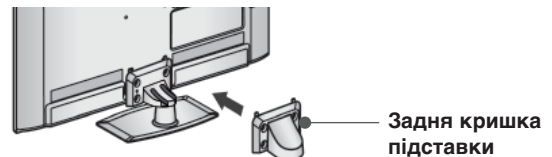

- 5 Надійно закрутіть 4 болти в отвори на задній панелі телевізора.

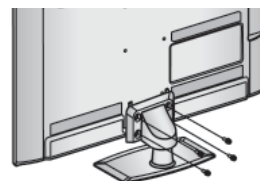

M4 X 14
(Тільки 26LE3***, 26LE5***)



M4 X 16 (Тільки 32LE3***, 32/37/42LE4***, 32/37/42/47/55LE5***)

Встановлення без настільної підставки

■ Зображення на ілюстрації можуть не співпадати з виглядом вашого телевізора.

Тільки 19/22/26LE3***, 22/26LE5***

Після підключення кабелів належним чином установіть **ТРИМАЧ КАБЕЛІВ**, як показано на рисунку, та об'єднайте кабелі.

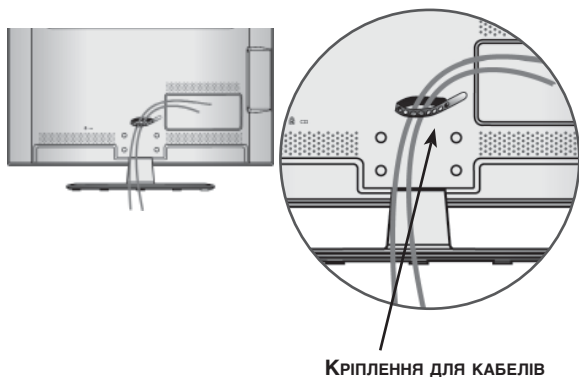

Тільки 32LE3***, 32/37/42LE4***, 32/37/42/47/55LE5***

- 1 Закріпіть кабель живлення за допомогою фіксатора для кабелю на тильній стороні телевізора. Це допоможе запобігти випадковому від'єднанню кабелю.



- 2 Після підключення кабелів належним чином установіть **ТРИМАЧ КАБЕЛІВ**, як показано на рисунку, та об'єднайте кабелі.

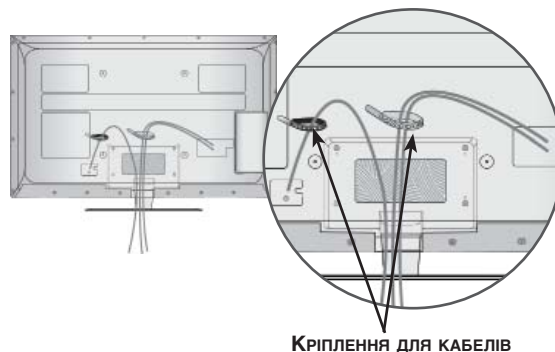

ПІДГОТОВКА

Фіксація телевізора на столі

(Тільки 32LE3***, 32LE4***, 32LE5***)

- Зображення на ілюстрації можуть не співпадати з виглядом вашого телевізора.

Телевізор потрібно зафіксувати на столі таким чином, щоб його неможливо було нахилити вперед або назад, що може становити потенційну небезпеку травмування або ушкодження виробу.

Використовуйте тільки гвинти із комплекту.

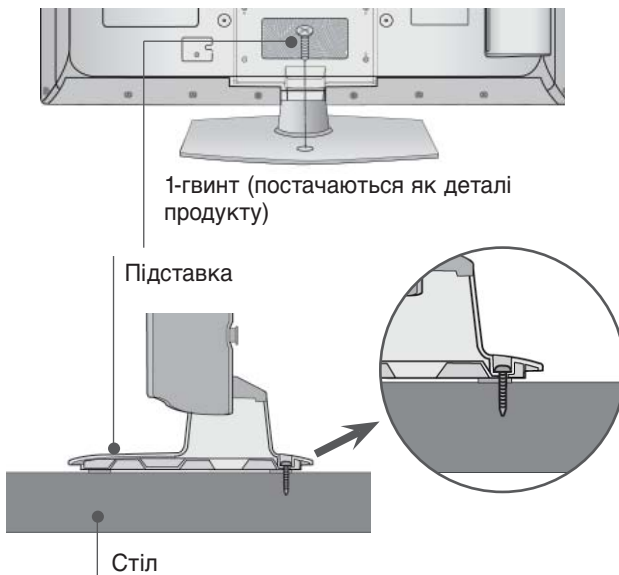

❗ ПОПЕРЕДЖЕННЯ

- щоб запобігти падінню телевізора, його необхідно надійно закріпити на підлозі/стіні згідно з інструкцією зі встановлення. Нахилиння, розгойдування і трясіння апарату може стати причиною травмування.

Поворотна підставка

(Тільки 26/32LE3***, 32/37/42LE4***, 26LE5***, 32/37/42/47/55LE5***)

- Зображення на ілюстрації можуть не співпадати з виглядом вашого телевізора.

Після встановлення телевізора ви можете вручну повернути екран на 20 градусів вліво або вправо щоб підібрати найбільш зручне для вас положення екрану.

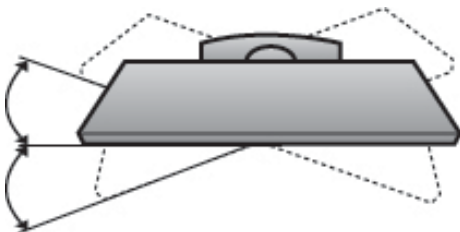

Підключення телевізора

(Тільки 19/22/26LE3***, 22/26LE5***)

- Зображення на ілюстрації можуть не співпадати з виглядом вашого телевізора.



- 1 Підключити кабель антени до гнізда для підключення антени на телевізорі.
- 2 Підключити штекер адаптера постійного струму до роз'єму для підключення до електромережі на телевізорі.
- 3 Спочатку підключіть шнур живлення до адаптера, потім підключіть шнур до розетки.

⚠ УВАГА

- Завжди спочатку підключайте телевізор до адаптера постійного струму, а потім підключайте шнур живлення телевізора до розетки.

Встановлення на підставці на горизонтальній поверхні положенні

- Зображення на ілюстрації можуть не співпадати з виглядом вашого телевізора.

Для забезпечення належної вентиляції потрібно залишити по 10 см вільного місця з кожного боку телевізора.

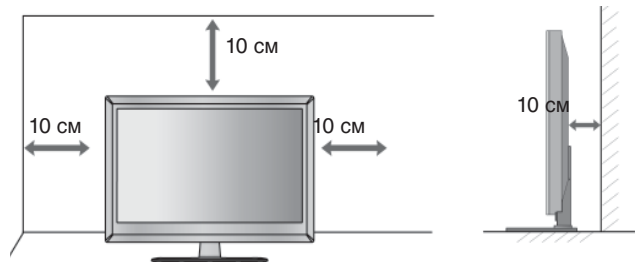

Система безпеки Kensington

- Ця функція доступна не для всіх моделей.
- Зображення на ілюстрації можуть не співпадати з виглядом вашого телевізора.

Ваш телевізор обладнаний роз'ємом системи безпеки Kensington на задній панелі. Підключіть кабель системи безпеки Kensington, як показано на малюнку нижче. Детальні вказівки по встановленню і використанню системи безпеки Kensington наведені в керівництві користувача, що надається із системою безпеки Kensington. Для подальшої інформації, відвідайте адресу <http://www.kensington.com>, - Інтернет-сторінку компанії Kensington. Компанія Kensington є виробником систем безпеки для електронного обладнання, наприклад ноутбуків та рідкокристалічних проекторів.

! ПРИМІТКА

- ▶ Система безпеки Kensington може не входити в комплект.
- ▶ Якщо телевізор є холодним на дотик, при вмиканні може відбутися незначне мерехтіння. Це нормально і не є несправністю.
- ▶ Деякий час на екрані можуть з'явитися деякі крапкові дефекти у вигляді червоних, зелених або блакитних плям. Однак, вони не мають значного впливу на роботу монітору.
- ▶ Намагайтесь не торкатися рідкокристалічного екрану і не підносити до нього пальці на протязі тривалого часу. Це може призвести тимчасові викривлення зображення.

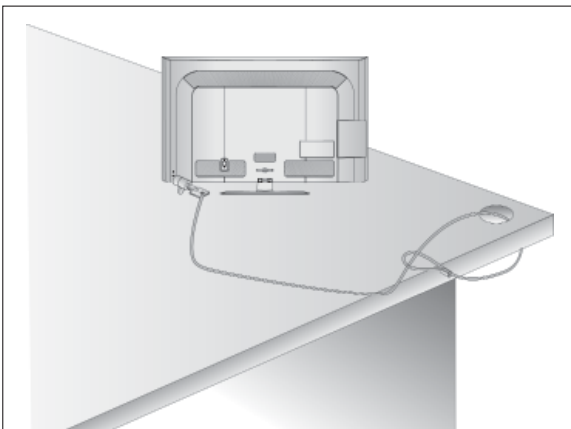

Поради щодо обережності під час установки

- Щоб надійно та безпечно прикріпити телевізор до стіни, ви мусите придбати необхідні компоненти в магазині.
- Установіть телевізор ближче до стіни, щоб він не міг перекинутися при поштовху.
- Нижче наведені інструкції по правильній установці пристрою шляхом його надійного закріплення на стіні так, щоб він не впав, якщо його потягнути до себе. Це виключить можливість падіння телевізора і травмування людей, а також запобіжить пошкодження пристрою. Не дозволяйте дітям забиратися на телевізор і висіти на ньому.

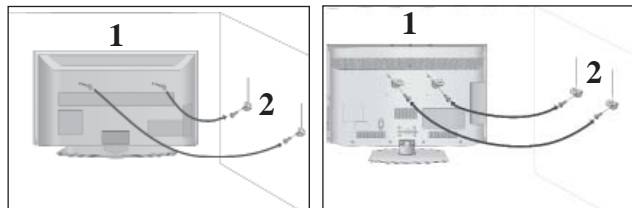

- 1 Використайте болти з кільцями та кронштейни/болти телевізора, щоб зафіксувати телевізор на стіні, як показано на малюнку. (Якщо на телевізорі в місцях для гвинтів з вушком установлені гвинти, викрутіть їх перед установленням гвинтів з вушком).
* Вкрутіть болти з кільцями або кронштейни/болти телевізора і надійно затягніть їх у верхніх отворах.

- 2 Зафіксуйте кронштейни на стіні за допомогою окремих болтів. Кронштейни, прикріплені до стіни, повинні співпадати по висоті з кронштейнами телевізора.

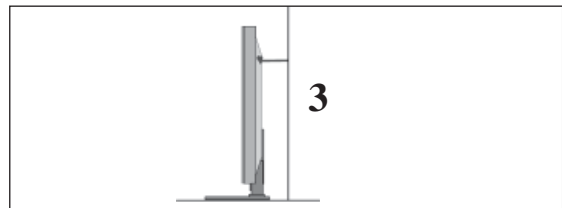

- 3 Під час вирівнювання використовуйте міцну мотузку. Задля більшої безпеки рекомендується прив'язати мотузку таким чином, щоб вона знаходилась в горизонтальному положенні між стіною та телевізором.

! ПРИМІТКА

- ▶ Якщо необхідно перенести телевізор у інше місце, спершу розв'яжіть мотузку.
- ▶ Використовуйте відповідний тримач для телевізора або комод, який достатньо великий і міцний, щоб витримати вагу телевізора.
- ▶ Задля безпечного використання телевізора впевніться, що висота кронштейна, прикріпленого до стіни, відповідає висоті телевізора.

ПІДГОТОВКА

- Телевізор можна встановлювати різними способами, наприклад на стіні чи на столі.
- Телевізор розроблений для розміщення в горизонтальному положенні.

Заземлення

Обов'язково заземліть телевізор для попередження ураження електрострумом. Якщо заземлити телевізор неможливо, зверніться до кваліфікованого майстра із проханням встановити : окремий автоматичний пристрій припинення подачі струму. Не намагайтесь заземлити пристрій шляхом його приєднання до телефонних ліній, громовідводів чи газових труб.



Закріплення на стіні в горизонтальному положенні

- Для настінного монтажу телевізора рекомендується використовувати стінний кронштейн торгової марки LG.
- Радимо придбати стінний кронштейн, який підтримує стандарт VESA.
- Компанія LG рекомендує скористатися послугами професійного кваліфікованого установника для настінного монтажу телевізора.

! ПРИМІТКА

- ▶ Настінний монтаж мусить здійснюватися на міцній стіні перпендикулярно підлозі.
- ▶ Якщо ви хочете прикріпити телевізор до стелі або скісної стіни, необхідно використовувати спеціальний настінний тримач.
- ▶ Поверхня стіни, на яку монтується телевізор, мусить бути достатньо міцною, щоб витримати вагу телевізора, наприклад поверхня з бетону, природної породи, цегли або пустотілого блоку.
- ▶ Тип і довжина болтів для монтажу залежить від настінного тримача, який використовується. Щоб отримати додаткову інформацію, зверніться до інструкцій конкретного настінного тримача.
- ▶ Компанія LG не відповідає за будь-які нещасні випадки або пошкодження власності та телевізора внаслідок неправильного монтажу в таких випадках:
 - використання невідповідного настінного тримача VESA;
 - неправильне прикріплення болтів до поверхні, що може призвести до падіння телевізора чи індивідуальних травм;
 - невиконання рекомендованого методу монтажу.

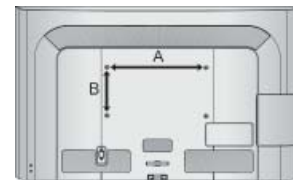
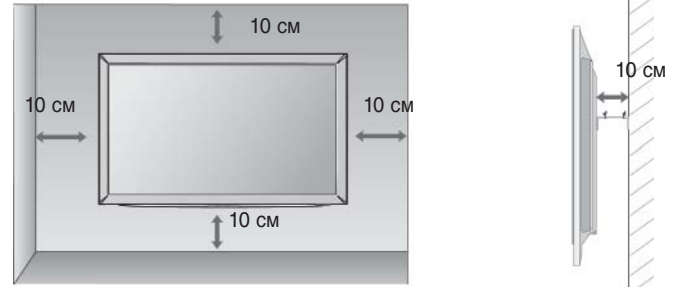

| Модель | VESA (A * B) | Стандарт Болт | Кількість |
|----------------|--------------|---------------|-----------|
| 19/22/26LE3*** | 100 * 100 | M4 | 4 |
| 32LE3*** | 200 * 100 | M4 | 4 |
| 32LE4*** | 200 * 100 | M4 | 4 |
| 37/42LE4*** | 200 * 200 | M6 | 4 |
| 22/26LE5*** | 100 * 100 | M4 | 4 |
| 32LE5*** | 200 * 100 | M4 | 4 |
| 37/42/47LE5*** | 200 * 200 | M6 | 4 |
| 55LE5*** | 400 * 400 | M6 | 4 |

< Тільки 26LE3***, 26LE5*** >

- Зображення на ілюстрації можуть не співпадати з виглядом вашого телевізора.

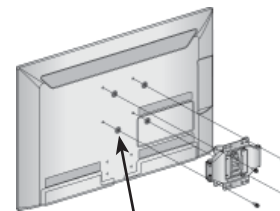

4 кільцеві прокладки

Для того, щоб мати можливість налаштувати нахил нижнього краю телевізора в перпендикулярному напрямку, перед установкою кронштейна для кріплення на стіні на телевізор слід установити кільцеві прокладки.

Функції кнопок пульта дистанційного управління

Коли користуєтесь пультом дистанційного управління (ДУ), направляйте його на сенсор пульта ДУ на телевізорі.

■ Зображення на ілюстрації можуть не співпадати з виглядом вашого телевізора.



- POWER** Вмикає та вимикає телевізор та будь-які інші запрограмовані пристрої в залежності від режиму.
 - ENERGY SAVING (ЗБЕРЕЖЕННЯ ЕНЕРГІЇ)** Налаштуйте енергозберігаючий режим телевізора. (► **с.95**)
 - AV MODE** Вибір джерела відео- і аудіосигналу при підключенні аудіо/відео пристроїв. (► **с.50**)
 - INPUT** Зовнішній режим введення змінюється у звичайній послідовності. (► **с.43**)
 - TV/RAD** Вибір каналу радіо, ТБ або цифрового ТБ.
- Кнопки з цифрами 0~9 Натискайте для вибору потрібної програми. Натискайте для вибору пронумерованих пунктів меню.
 - LIST** Відкриває таблицю програм. (► **с.41**)
 - Q.VIEW** Натисніть, щоб повернутись до програми, яку Ви переглядали попередньою.
- MENU** Вибирає меню. Закриває всі екранні меню та повертає телевізор до трансляції телевізійної програми з будь-якого меню. (► **с.19**)
 - GUIDE (Керівництво)** Показує довідник програм. (► **с.86**)
 - Q. MENU** звидкий виклик налаштувань для даного джерела сигналу (Формат екрану, Чистий голос II , Режим зображення, Режим звуку, Аудіо (або Мова звукового супроводу), Таймер сну, Улюблені, Пропустити Вимк./Увімк., I18В-пристрій або Економія електроен). (► **с.18**)
 - BACK (НАЗАД)** електронній програмі телепередач EPG або в іншому випадку, де потрібна взаємодія з користувачем.
 - EXIT** Закриття всіх екранних меню та повернення до перегляду ТБ з будь-якого меню.
 - INFO ⓘ** Показує поточну інформацію екрану.
- КНОПКИ НАВІГАЦІЇ (Вгору/ вниз/ вліво/ вправо)** Дозволяють переміщуватись по екранних меню і регулювати системні настройки на свій смак.
 - OK** Натисніть, щоб прийняти свій вибір або побачити поточний режим.
- Кольорові кнопки** Ці кнопки використовуються для телетексту (тільки моделі з **ТЕЛЕТЕКСТОМ**) та редагування програм.
- 1 КНОПКИ ТЕЛЕТЕКСТУ** Ці кнопки використовуються для управління телетекстом. Детальніше про це читайте в розділі Телетекст. (► **с.130**)
 - SUBTITLE** Викликає обрані вами субтитри в цифровому режимі.

ПІДГОТОВКА



КНОПКА ЗБІЛЬШЕННЯ / ЗМЕНШЕННЯ ГУЧНОСТІ Збільшує/зменшує рівень гучності.

FAV Натискайте для вибору улюбленої програми.

MARK Виберіть вхід для застосування налаштувань Picture Wizard (Майстер налаштування зображення). Виділення і зняття виділення з програм у меню USB.

RATIO Дозволяє вибрати необхідний формат екрана. (► с.92)

MUTE Вмикає або вимикає звук.

КНОПКА ПЕРЕКЛЮЧЕННЯ КАНАЛІВ Натискайте, щоб переключати канали, збережені в режимі ручного пошуку.

PAGE ВГОРУ/ВНИЗ Зміна сторінки екранної інформації.

2 Кнопки керування меню SIMPLINK / MY MEDIA Використовуються для роботи в меню SIMPLINK і MY MEDIA (Список фотографій або Список музичних файлів).

SIMPLINK Перегляд списку аудіо/відео пристроїв, підключених до телевізору. Коли ви натискаєте цю клавішу, на екрані з'являється меню Simplink. (► с.46)

AD Вмикання і вимикання функції Audio Description (Звуковий опис).

Встановлення батарейок

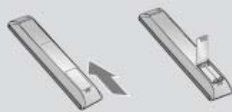

- Відкрийте кришку відсіку батарейок зі зворотнього боку пульта та вставте батарейки, правильно зіставивши полюси (+ із +, - із -).
- Вставте дві батарейки 1,5 В AAA. Не вставляйте старі або використані батарейки з новими.
- Закрийте кришку.
- Щоб витягнути акумулятори, необхідно виконати в зворотному порядку дії, як при встановленні.

ПІДКЛЮЧЕННЯ ЗОВНІШНЬОГО ОБЛАДНАННЯ

- Для запобігання пошкодженню обладнання, ніколи не вставляйте кабелі живлення до завершення підключення всього обладнання.

Підключення антени

- Для оптимальної якості зображення, налаштуйте напрямок антени.
- Кабель та конвертер антени не входять в комплект.

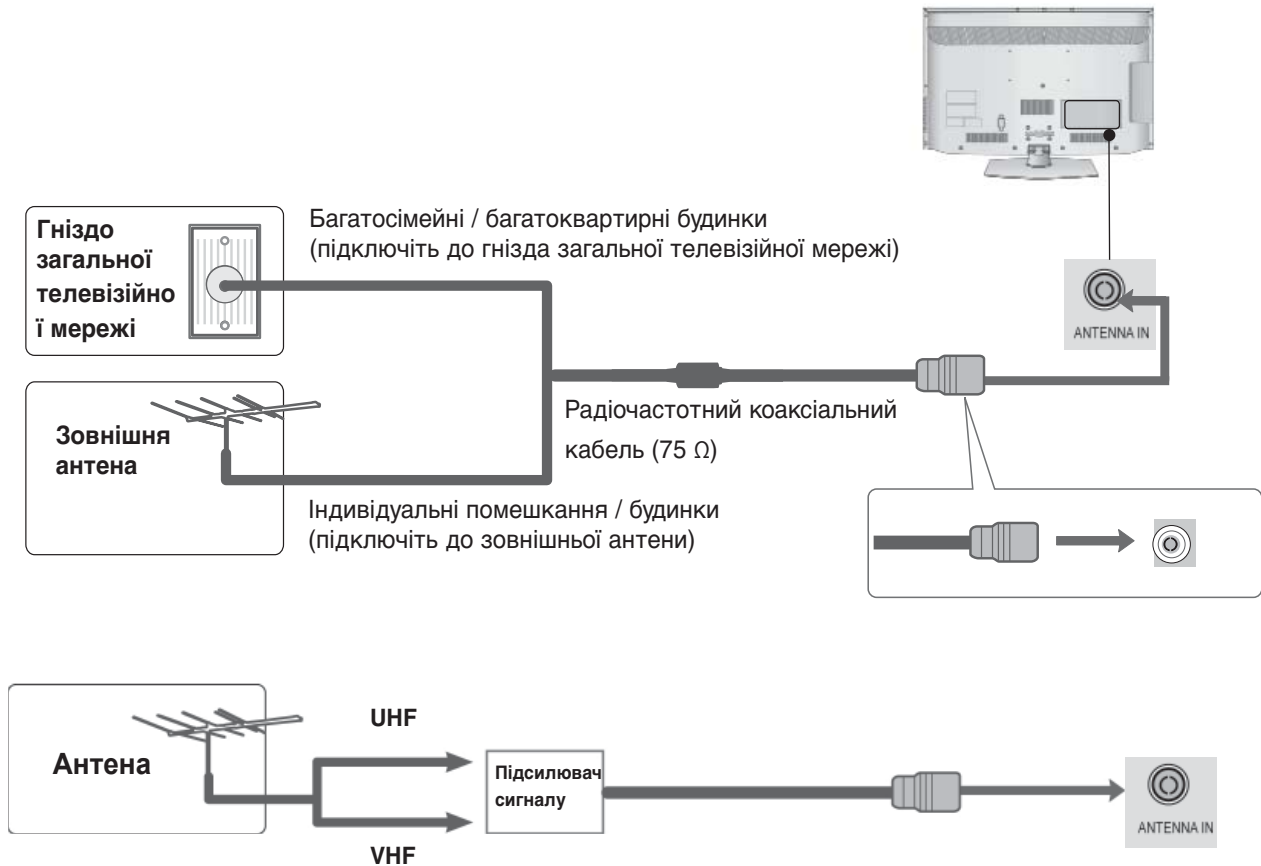

- В місцях з поганим сигналом, для покращення якості зображення, підключіть до антени підсилювач сигналу, як показано праворуч.
- Якщо вам потрібно розділити сигнал для двох телевізорів, використовуйте для підключення розгалужувач сигналу антени.

ПІДКЛЮЧЕННЯ ЗОВНІШНЬОГО ОБЛАДНАННЯ

- Для запобігання пошкодження обладнання ніколи не вставляйте кабелі живлення до завершення підключення всього обладнання.
- Цей розділ з **EXTERNAL EQUIPMENT УСТАНОВКИ** (Установки зовнішнього обладнання) використовує головним чином рисунки для Моделей 32/37/42/47LD4*** .
- Зображення на ілюстрації можуть не співпадати з виглядом вашого телевізора.

При підключенні за допомогою компонентного кабелю

Даний телевізор забезпечує прийом сигналів цифрового ефірного/кабельного телебачення без використання зовнішніх цифрових приставок. Однак, якщо для прийому сигналів цифрового телебачення використовується приставка або інший зовнішній цифровий пристрій, скористайтеся нижченаведеною схемою підключення.

- 1 Під'єднайте виходи відеосигналу (Y, PB, PR) зовнішнього обладнання (цифрової приставки, DVD-програвача тощо) до гнізда **COMPONENT IN VIDEO (Компонентний відеовхід)** на телевізорі.
- 2 Під'єднайте вихід аудіосигналу зовнішнього обладнання (цифрової приставки, DVD-програвача тощо) до гнізда **COMPONENT IN AUDIO (Компонентний аудіовхід)** на телевізорі.
- 3 Увімкніть зовнішнє обладнання. (Див. інструкції з експлуатації в посібнику користувача зовнішнього обладнання.)
- 4 За допомогою кнопки **INPUT (Вхідний сигнал)** на пульті дистанційного управління телевізора виберіть джерело вхідного сигналу **Component**

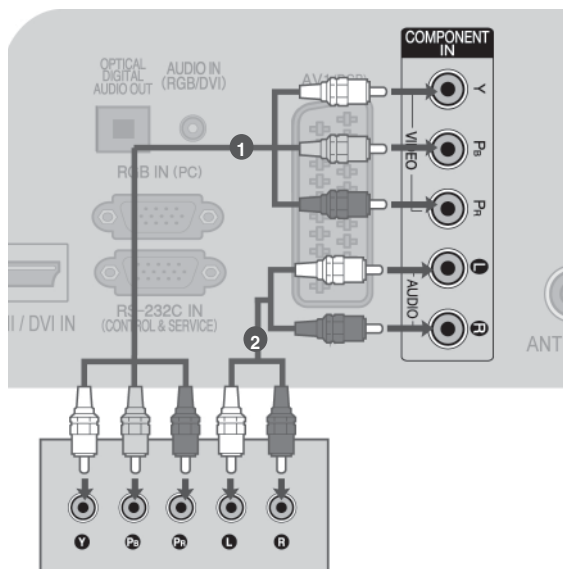

або

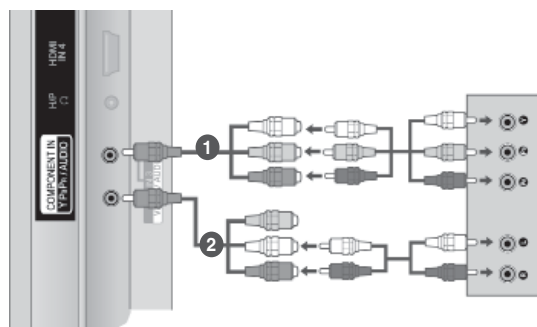

- ▶ Аудіоформати HDMI, що підтримуються: Dolby Digital, PCM
Аудіоформат DTS не підтримується.

| Сигнал | Компонент | HDMI |
|------------|-----------------------------|--------------------------------------|
| 480i/576i | ○ | X |
| 480p/576p | ○ | ○ |
| 720p/1080i | ○ | ○ |
| 1080p | ○ (тільки 50 Гц / 60 Гц) | ○ (24 Гц / 30 Гц / 50 Гц / 60 Гц) |

Гнізда компонентного вхідного сигналу

Для отримання вищої якості зображення підключіть DVD-програвач до гнізд компонентного вхідного сигналу, як показано на малюнку.

| Гнізда компонентного сигналу на телевізорі | Y | P _B | P _R |
|--|---|----------------|----------------|
| Гнізда вихідного сигналу на DVD-програвачі | Y | P _B | P _R |
| | Y | B-Y | R-Y |
| | Y | P _b | P _r |

Підключення за допомогою HDMI-кабелю

- 1 Під'єднайте HDMI-вихід зовнішнього обладнання (цифрової приставки, DVD-програвача тощо) до гнізда **HDMI/DVI IN 1**, **HDMI IN 2** (Крім 19/22LD3***), **HDMI IN 3** (Крім 19/22/26/32LD3***, 32/37/42/47LD4***, 19/22LE3***, 22LE5***) або **HDMI IN 4** (Тільки 32LE3***, 32/37/42LE4***, 32/37/42/47/55LE5***) на телевізорі.
- 2 Увімкніть зовнішнє обладнання. (Див. інструкції з експлуатації в посібнику користувача зовнішнього обладнання.)
- 3 За допомогою кнопки **INPUT (Вхідний сигнал)** на пульті дистанційного управління виберіть джерело вхідного сигналу **HDMI1**, **HDMI2** (Крім 19/22LD3***), **HDMI3** (Крім 19/22/26/32LD3***, 32/37/42/47LD4***, 19/22LE3***, 22LE5***) або **HDMI4** (Тільки 32LE3***, 32/37/42LE4***, 32/37/42/47/55LE5***).

! ПРИМІТКИ

- ▶ Телевізор може одночасно отримувати аудіо- та відеосигнал за допомогою кабелю HDMI (Мультимедійний інтерфейс високої чіткості).
- ▶ Якщо DVD-програвач не підтримує функцію Auto HDMI, необхідно настроїти розподільчу здатність вихідного сигналу вручну.
- ▶ Перевірте, чи кабель HDMI є високошвидкісним. Якщо кабелі HDMI не є високошвидкісним, зображення може мерехтати або не відображатися. Використовуйте високошвидкісний кабель HDMI.

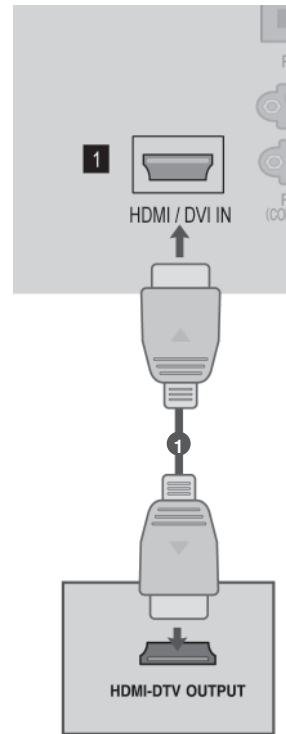

ПІДКЛЮЧЕННЯ ЗОВНІШНЬОГО ОБЛАДНАННЯ

При з'єднанні роз'єму HDMI з роз'ємом DVI

- 1 Під'єднайте вихід ПК для цифрової приставки чи приставки DVI до гнізда **HDMI/DVI IN 1** на телевізорі.
- 2 Під'єднайте аудіовихід цифрової приставки чи ПК до гнізда **AUDIO IN (RGB/DVI)** на телевізорі.
- 3 Увімкніть телевізор і цифрову приставку чи ПК. (Див. інструкції з експлуатації в посібнику користувача цифрової приставки чи ПК.)
- 4 За допомогою кнопки **INPUT (Вхідний сигнал)** на пульті дистанційного управління виберіть джерело вхідного сигналу **HDMI1**.

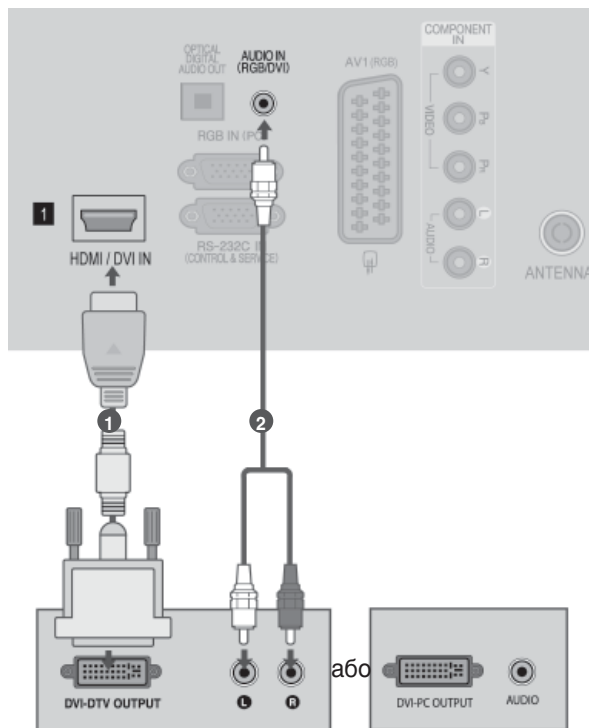

При підключенні за допомогою кабелю євро-скарт (SCART)

- 1 Під'єднайте гніздо Euro scart зовнішнього обладнання (DVD-програвача, відеомагнітофона тощо) до гнізда **AV1** Euro scart на телевізорі.
- 2 Увімкніть зовнішнє обладнання. (Див. інструкції з експлуатації в посібнику користувача зовнішнього обладнання.)
- 3 За допомогою кнопки **INPUT (Вхідний сигнал)** на пульті дистанційного управління виберіть джерело вхідного сигналу **AV1**.

| Scart | Вхід | | | Вихід |
|-------|-------|------|-----|--------------------------|
| | Відео | Звук | RGB | Відео, Звук |
| AV1 | ○ | ○ | ○ | Аналогове ТБ, Цифрове ТБ |

| Поточний режим введення \ Тип виходу | AV1 (вихід телевізора) | AV1 (коли здійснюється запланований запис DTV із використанням обладнання запису) |
|--------------------------------------|------------------------|---|
| Цифрове ТБ | Цифрове ТБ | ○ |
| Аналогове ТБ, AV | Аналогове ТБ | ○ |
| Компонент/RGB | Аналогове ТБ | (Режим введення переключається на DTV.) |
| HDMI | Аналогове ТБ | |

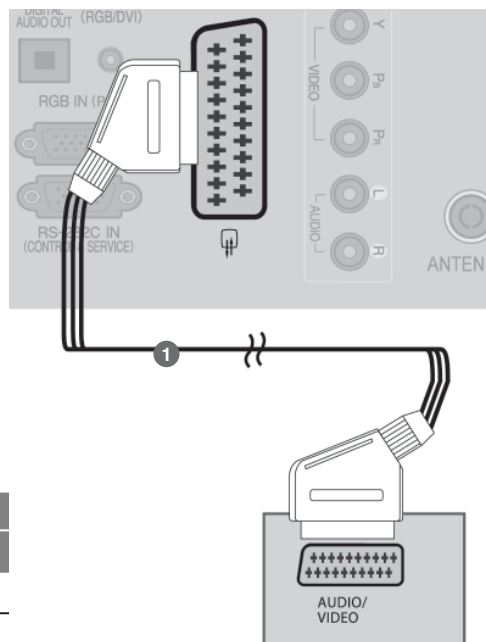

► Вихід телевізора : Вибір виводу сигналу аналогового або цифрового ТБ.

! ПРИМІТКИ

- Використовуйте роз'єми євро-скарт(SCART) із екранованим кабелем "євро-скарт"(SCART).

ПІДКЛЮЧЕННЯ ЗОВНІШНЬОГО ОБЛАДНАННЯ

Підключення USB-пристроїв

- 1 Підключіть пристрій USB до порту **USB IN** на телевізорі.
- 2 Підключивши пристрій до роз'єму **USB IN**, ви можете використовувати його у режимі USB. (► стор.52)

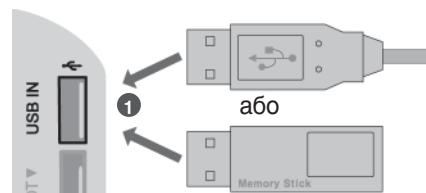

Підключення за допомогою ВЧ (антенного) кабелю

Щоб уникнути спотворення зображення внаслідок перешкод, розмістіть відеомагнітофон на достатній відстані від телевізора.

- 1 Підключіть гніздо **ANT OUT** відеомагнітофону до гнізда **ANTENNA IN** телевізора.
- 2 Підключіть антенний кабель до гнізда **ANT IN** відеомагнітофону.
- 3 Натисніть кнопку **PLAY (Відтворення)** на відеомагнітофоні та настройте відповідну програму на телевізорі для перегляду телевізійних програм через відеомагнітофон.

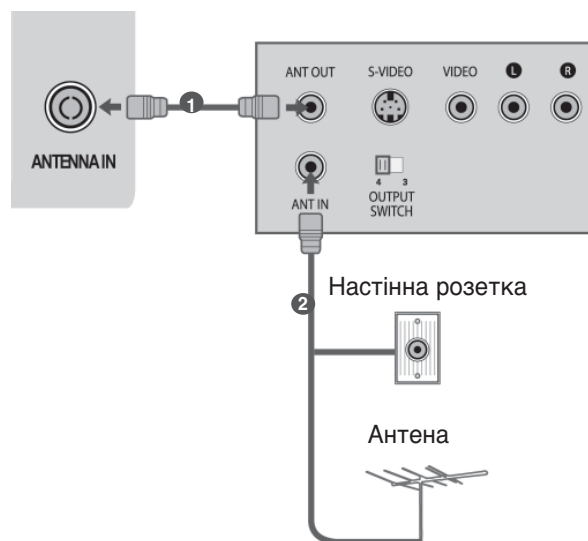

При підключенні за допомогою кабелю RCA (тюльпан)

- 1 З'єднайте гнізда **AUDIO/VIDEO (Аудіо/відео)** на телевізорі та відеомагнітофоні чи зовнішньому обладнанні. Кольори штекерів і гнізд повинні співпадати (Відео = жовтий, звук лівий канал = білий, звук правий канал = червоний)
- 2 Вставте відеокасету у відеомагнітофон та натисніть **PLAY (Відтворення)** на відеомагнітофоні (див. посібник користувача відеомагнітофона). Або скористайтеся відповідним зовнішнім обладнанням.
(ив. посібник відповідного зовнішнього пристрою.)
- 3 За допомогою кнопки **INPUT (Вхідний сигнал)** на пульті дистанційного управління виберіть джерело вхідного сигналу **AV2**.
Якщо пристрій під'єднано до роз'єму **AV IN 3**, виберіть джерело вхідного сигналу **AV3**.

! ПРИМІТКИ

- Якщо у Вас відеомагнітофон формату моно, підключіть звуковий кабель відеомагнітофона до гнізда **AUDIO L/MONO**.

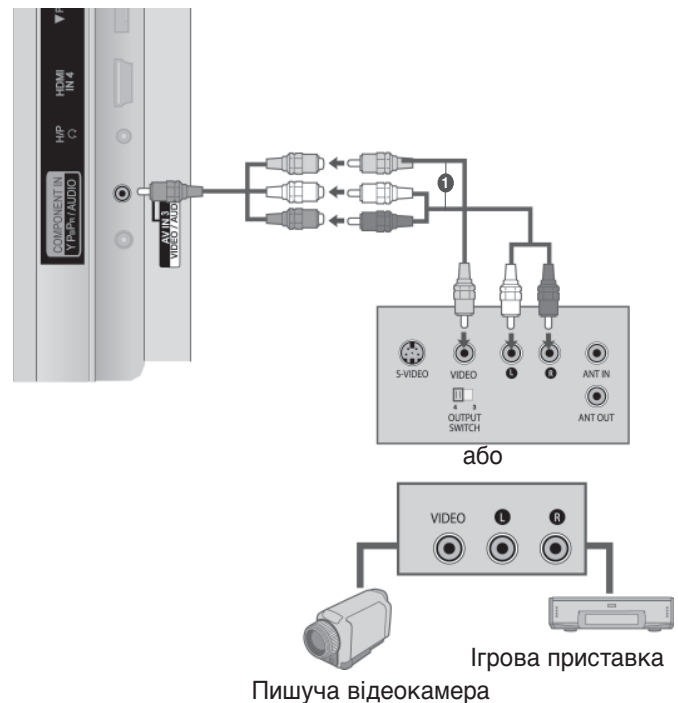
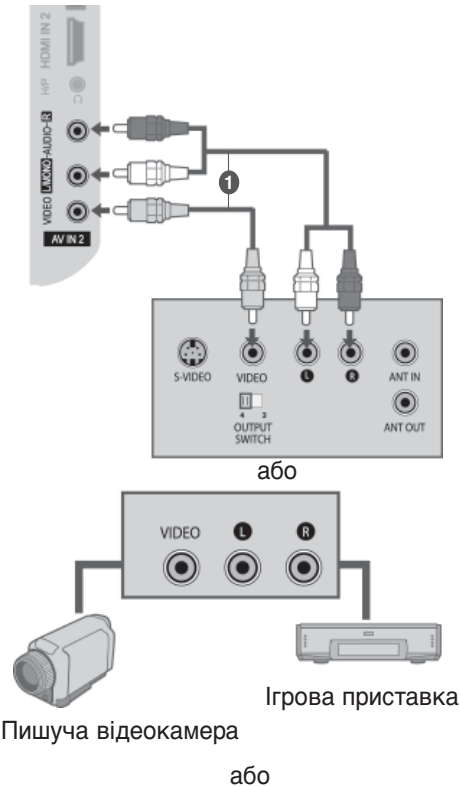

ПІДКЛЮЧЕННЯ ЗОВНІШНЬОГО ОБЛАДНАННЯ

При підключенні за допомогою компонентного кабелю

Цей телевізор підтримує режим автоматичної настройки "підключи і працюй" (Plug and Play), а тому комп'ютер автоматично настроюється відповідно до настройок телевізора.

- 1 З'єднайте RGB-вихід цифрового PC із гніздом **RGB IN(PC)** телевізора.
- 2 З'єднайте аудіовиходи комп'ютера із входом **AUDIO IN (RGB/DVI)** телевізора.
- 3 Увімкніть комп'ютер та телевізор.
- 4 За допомогою кнопки INPUT (Вхідний сигнал) на пульті дистанційного управління виберіть джерело вхідного сигналу **RGB**.

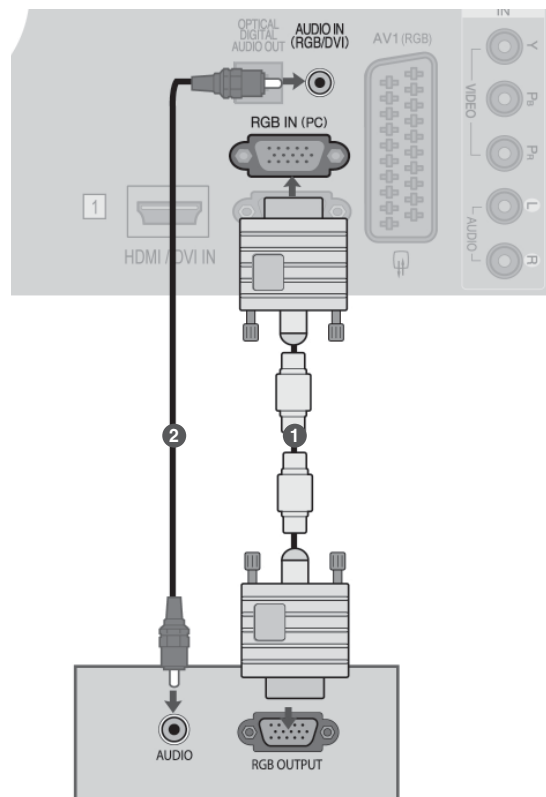

Підключення модуля CI

Для перегляду платних послуг в режимі цифрового телебачення. Ця функція доступна не в усіх країнах.

- 1 Вставте модуль CI в ГНІЗДО ДЛЯ КАРТ РСМ-СІА (Міжнародна асоціація комп'ютерних карт пам'яті) телевізора, як показано на малюнку.

Для подальшої інформації, див. стор.34.

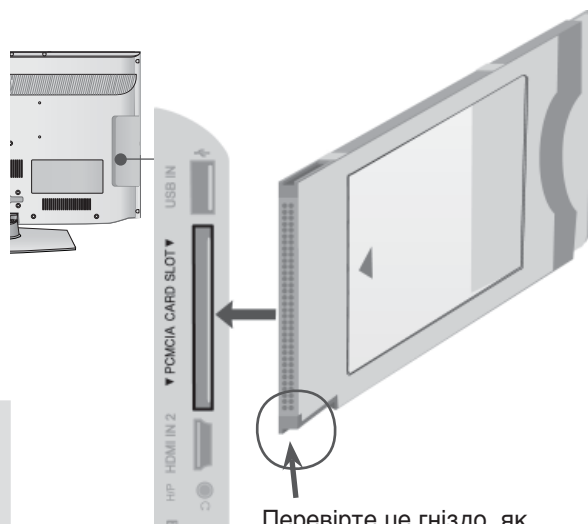

Перевірте це гніздо, як показано на рисунку, та вставте модуль CI.

! ПРИМІТКИ

- ▶ Переконайтеся, що модуль CI розміщено у гнізді для карт РСМ-СІА (Міжнародна асоціація комп'ютерних карт пам'яті) у правильному напрямку. Якщо модуль розміщено неналежним чином, це може призвести до пошкодження телевізора чи гнізда для карт РСМ-СІА.

Установка навушників

Ви можете прослуховувати звук через навушники.

- 1 Підключіть навушники в гніздо для навушників.
- 2 Для регулювання гучності у навушниках натисніть кнопку \triangle + або -. Якщо натиснути кнопку MUTE (Вимкнення звуку), звук у навушниках вимикається.



! ПРИМІТКИ

- ▶ Під час підключення навушників елементи меню AUDIO (Звук) відключені.
- ▶ Якщо при підключених навушниках змінити режим AV, ці зміни буде застосовано лише до відео, але не до звуку.
- ▶ Під час підключення навушників оптичний цифровий аудіовихід недоступний.
- ▶ Опір навушників: 16 Ом
- ▶ Максимальна потужність звуку в навушниках: 10 мВт - 15 мВт

ПІДКЛЮЧЕННЯ ЗОВНІШНЬОГО ОБЛАДНАННЯ

Настройка цифрового звуку

Спрямуйте звук з телевізора на зовнішнє аудіо-обладнання, за допомогою порту Цифрового аудіо-виходу (оптичного). Якщо ви хочете насолодитися цифровою трансляцією за допомогою 5.1-канальних динаміків, підключіть рознімання OPTICAL DIGITAL AUDIO OUT (Оптичний цифровий аудіовихід) на задній панелі телевізора до домашнього кінотеатру DVD (або підсилювача).

- 1 Підключіть один кінець оптичного кабелю до порту Цифрового аудіо-виходу (оптичного).
- 2 Підключіть інший кінець оптичного кабелю до цифрового аудіо-входу (оптичного) аудіо-обладнання.
- 3 Встановіть опцію "Динамік телевізора вимкнений" В меню AUDIO (аудіо). (► стор. 112). Перед роботою, прочитайте керівництво з експлуатації зовнішнього аудіо-обладнання.

⚠ УВАГА

- Не дивіться в оптичний вихідний порт. Погляд на лазерний промінь може пошкодити ваш зір.

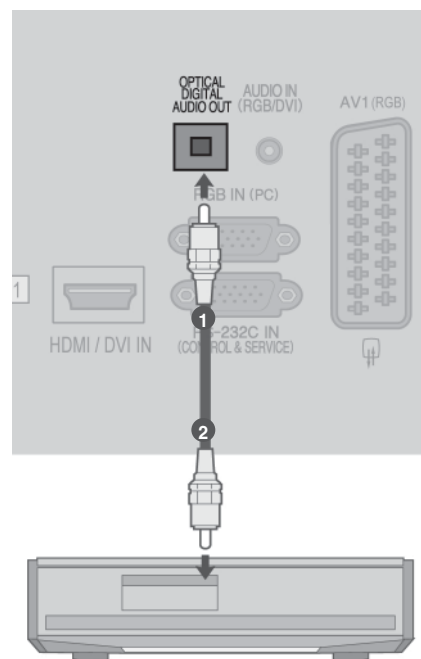

Бездротове підключення зовнішніх пристроїв

(Тільки 32/42/46/52/60LD5***, 32LE3***, 32/37/42LE4***, 32/37/42/47/55LE5***)

Ви можете підключити телевізор до зовнішнього пристрою за допомогою бездротового зв'язку.
За більш детальною інформацією зверніться до інструкцій з користування.

- 1 Підключіть бездротовий медіабокс до роз'єму WIRELESS CONTROL (КЕРУВАННЯ БЕЗДРОТОВИМ ПРИСТРОЄМ) і входу HDMI/DVI IN 1, HDMI IN 2 (крім 19/22LD3***), HDMI IN 3 (крім 19/22/26/32LD3***, 32/37/42/47LD4***, 19/22LE3***, 22LE5***) або HDMI IN 4 (тільки 32LE3***, 32/37/42LE4***, 32/37/42/47/55LE5***) на телевізорі.



Модуль бездротового доступу LG

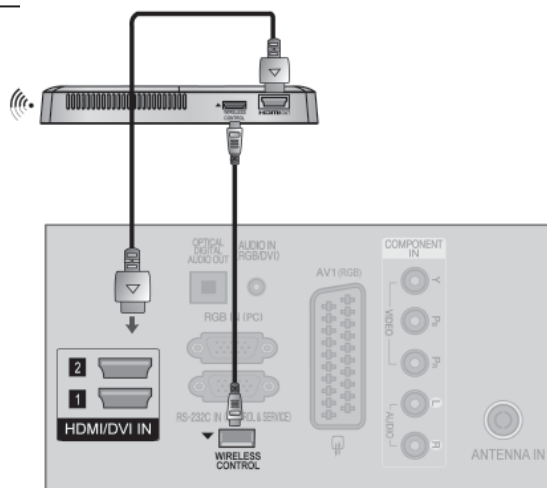

ПІДКЛЮЧЕННЯ ЗОВНІШНЬОГО ОБЛАДНАННЯ

Розподільча здатність, яка підтримується

режим RGB-PC, HDMI/DVI-PC

| Розподільча здатність | Горизонтальна частота (кГц) | Вертикальна частота (Гц) |
|-----------------------|-----------------------------|--------------------------|
| 720x400 | 31,468 | 70,08 |
| 640x480 | 31,469 | 59,94 |
| 800x600 | 37,879 | 60,31 |
| 1024x768 | 48,363 | 60,00 |
| 1280x768 | 47,78 | 59,87 |
| 1360x768 | 47,72 | 59,80 |
| 1280x1024 | 63,981 | 60,02 |
| 1920x1080 (RGB-PC) | 66,587 | 59,93 |
| 1920x1080 (HDMI-PC) | 66,587 | 59,93 |

режим HDMI/DVI-DTV

| Розподільча здатність | Горизонтальна частота (кГц) | Вертикальна частота (Гц) |
|-----------------------|-----------------------------|--------------------------|
| 720x480 | 31,469 | 59,94 |
| | 31,5 | 60 |
| 720x576 | 31,25 | 50 |
| 1280x720 | 37,5 | 50 |
| | 44,96/45 | 59,94/60 |
| | 33,72/33,75 | 59,94/60 |
| | 28,125 | 50 |
| 1920x1080 | 26,97/27 | 23,97/24 |
| | 33,716/33,75 | 29,976/30,00 |
| | 56,25 | 50 |
| | 67,43/67,5 | 59,94/60 |

(Крім 19/22/26LD3***, 26/32LD32**, 32LD34**, 19/22/26/32LE3***, 26/32LD33**)

ПІДКЛЮЧЕННЯ ЗОВНІШНЬОГО ОБЛАДНАННЯ

! ПРИМІТКИ

- ▶ Уникайте відображення нерухомих зображень на екрані протягом довгого часу. Нерухоме зображення може залишити постійний слід на екрані. По можливості використовуйте екранну заставку.
- ▶ Можливі спотворення зображення, якщо в режимі підключення комп'ютера вибрати певну розподільчу здатність, вертикальну частоту, контрастність чи яскравість. В такому разі виберіть для режиму підключення комп'ютера іншу розподільчу здатність або змініть частоту оновлення чи відрегулюйте яскравість або контрастність в меню, щоб зробити зображення чистим. Якщо відеокарта комп'ютера не дозволяє змінити частоту оновлення, замініть відеокарту або зверніться за порадою до виробника відеокарти комп'ютера.
- ▶ Вхідні сигнали синхронізації є окремими для горизонтальної та вертикальної частот.
- ▶ Щоб отримати оптимальну якість зображення у режимі ПК, рекомендується використовувати параметри 1920x1080, 60 Гц (Крім 19/22/26LD3***, 26/32LD32**, 32LD34**, 19/22/26/32LE3***, 26/32LD33**), 1360x768, 60 Гц (Тільки 19/22/26LD3***, 26/32LD32**, 32LD34**, 19/22/26/32LE3***, 26/32LD33**).
- ▶ Підключіть сигнальний кабель від вихідного порту для монітору, на комп'ютері, до порту RGB (PC) на телевізорі або сигнальний кабель вихідного HDMI-порту комп'ютеру до порту HDMI IN (або HDMI/DVI IN) на телевізорі.
- ▶ З'єднайте комп'ютер з аудіовходом телевізора за допомогою аудіокабелю. (Аудіокабелі не входять в комплект телевізора).
- ▶ Якщо ви користуєтесь звуковою картою, налаштуйте звук комп'ютеру відповідним чином.
- ▶ Якщо відео карта комп'ютеру не виводить аналоговий та цифровий сигнал RGB одночасно, підключіть тільки вхід RGB або HDMI IN (або HDMI/DVI IN) для відображення сигналу комп'ютеру на екрані телевізора.
- ▶ Якщо відео карта комп'ютеру виводить аналоговий та цифровий сигнал RGB Одночасно, встановіть телевізор в режим RGB або HDMI; (інший режим автоматично встановлюється телевізором для Plug and Play).
- ▶ Режим DOS може не працювати, в залежності від відео карти, якщо ви користуєтесь кабелем HDMI або DVI.
- ▶ Використання занадто довгого кабелю RGB-PC може спричинити перешкоди на екрані. Рекомендуємо використовувати кабель, довжина якого не перевищує 5 метрів. Це забезпечить найвищу якість зображення.

Налаштування екрану в режимі ПК

Ініціалізація налаштувань дисплею

Повертає Положення, Розмір та Фазу до стандартних заводських установок.

Дана функція доступна в режимі RGB[PC].

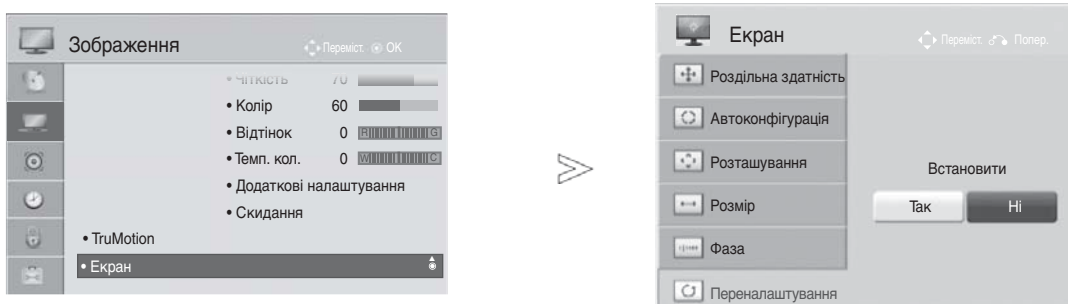

-   Виберіть **Зображення**.
-   Виберіть **Екран**.
-   Виберіть **Переналаштування**.
-   Виберіть **Так**.
-  Виконайте команду **Переналаштування**.

- Натисніть кнопку **MENU/EXIT (МЕНЮ/ВИХІД)** для повернення до нормального перегляду ТБ.
- Натисніть кнопку **BACK (НАЗАД)** для повернення до попередньої сторінки меню.

ПІДКЛЮЧЕННЯ ЗОВНІШНЬОГО ОБЛАДНАННЯ

Автоматичне регулювання (лише в режимі RGB [ПК])

Автоматично регулює положення та знижує миготіння зображення.

Хоч зображення все ще не ідеальне, Ваш телевізор справний, але ще потребує проведення додаткової настройки.

Автоконфігурація

Ця функція призначається для автоматичного налаштування положення екрану, розміру та фази. Упродовж кількох секунд відображена картинка буде нестійкою, оскільки триватиме процес автоматичного налаштування.

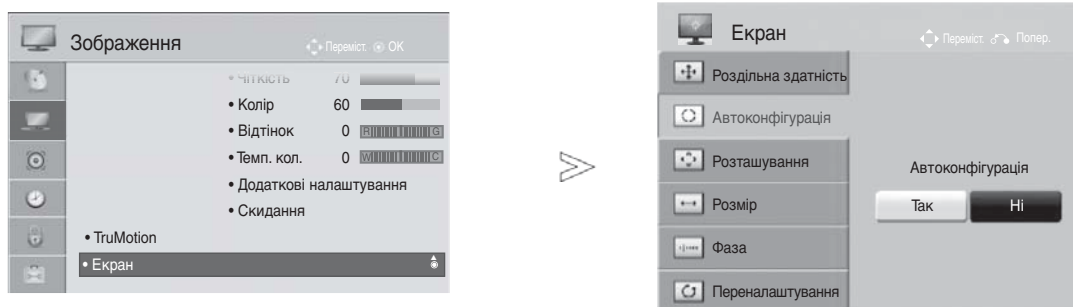

-   Виберіть **Зображення**.
-   Виберіть **Екран**.
-   Виберіть **Автоконфігурація**.
-   Виберіть **Так**.
-  Виконайте команду **Автоконфігурація**.

- Якщо положення зображення все ще неправильне, спробуйте провести автоматичну настройку ще раз.
- Якщо після автоматичної настройки режиму RGB (PC) зображення необхідно настроїти додатково, настройте параметри Розташування, Розмір і Фаза.









- Натисніть кнопку **MENU/EXIT (МЕНЮ/ВИХІД)** для повернення до нормального перегляду ТБ.
- Натисніть кнопку **BACK (НАЗАД)** для повернення до попередньої сторінки меню.

Установка роздільної здатності

Для отримання якісного зображення роздільна здатність режиму RGB повинна співпадати з величиною роздільної здатності, установленної на комп'ютері.

Ця функція працює лише в наступних режимах: RGB[PC].



- 1   Виберіть **Зображення**.
- 2   Виберіть **Екран**.
- 3   Виберіть **Розподільна здатність**.
- 4   Виберіть необхідну величину роздільної здатності.
- 5 

- Натисніть кнопку **MENU/EXIT (МЕНЮ/ВИХІД)** для повернення до нормального перегляду ТБ.
- Натисніть кнопку **BACK (НАЗАД)** для повернення до попередньої сторінки меню.

ПІДКЛЮЧЕННЯ ЗОВНІШНЬОГО ОБЛАДНАННЯ

Регулювання установок Розташування, Розмір і Фаза зображення

Якщо після виконання автонастройки зображення нечітко, зокрема, тремтять надписи, відрегулюйте положення зображення вручну.

Ця функція працює лише в наступних режимах: RGB[PC].

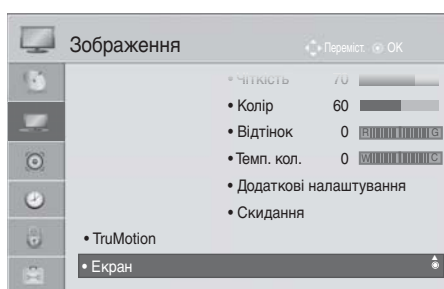

- 1   Виберіть **Зображення**.
- 2   Виберіть **Екран**.
- 3   Виберіть **Розташування, Розмір** або **Фаза**.
- 4    Виконайте необхідні настройки.
- 5 

- Натисніть кнопку **MENU/EXIT (МЕНЮ/ВИХІД)** для повернення до нормального перегляду ТБ.
- Натисніть кнопку **BACK (НАЗАД)** для повернення до попередньої сторінки меню.

ПЕРЕГЛЯД ТБ / КЕРУВАННЯ ПРОГРАМАМИ

Увімкнення телевізора

Функції телевізора можна використовувати, коли він увімкнений.

- 1 Спершу підключіть дрiт живлення.
В цей момент телевізор увімкнеться в режимі очікування.
- 2 Щоб увімкнути телевізор в режимі очікування, натисніть кнопки $\text{P}^{\wedge} / \text{I}$, **INPUT** або $\text{P}^{\wedge} \vee$ (або $\text{P}^{\wedge} \blacktriangle \blacktriangledown$) на телевізорі або натисніть кнопки **POWER**, **INPUT**, $\text{P}^{\wedge} \vee$ кнопки з цифрами (0~9) на пульті дистанційного управління, після чого телевізор увімкнеться.

Запуск програми установки

- 1 Якщо після увімкнення телевізора на екрані відображається екранне меню, ви можете виконати настройки **Language** (Мова), **Mode Setting** (Режим), Power Indicator (Індикатор живлення) (при виборі Home Use (Домашній перегляд) в Mode Setting (Настройка режиму) – тільки моделі РК-телевізорів з LED-підсвічуванням) **Country** (Країна) або **Часовий пояс** (Якщо в пункті "Країна" вибрано Росія) або **Set Password** (Установити пароль) (Якщо вибрана країна Франція), **Auto Tuning** (Автоматичне налаштування каналів).

ПРИМІТКИ:

- а. Якщо ви закриєте вікно, не задавши вихідні параметри, меню "Initial Setting" (Вихідні параметри) може відобразитися знов.
- б. Щоб повернутися з поточної сторінки меню до попередньої, натисніть кнопку **BACK** (НАЗАД).
- в. У країнах, де відсутні єдині стандарти цифрового телебачення, деякі функції цифрового телебачення можуть бути недоступні, в залежності від характеристик цифрового телемовлення.
- г. Режим "Режим для дому" є оптимальним для дому; у телевізорі цей режим встановлено за замовчуванням.
- д. Режим "Режим для магазину" є оптимальним для магазинів. Після того як користувач змінить якість зображення у режимі "Режим для магазину", через певний проміжок часу відновлюється якість зображення, встановлена нами.
- е. Режим (Режим для дому, Режим для магазину) можна змінити, вибравши відповідний режим у розділі Режим настроювання в меню Додаткові.
- ж. Наприклад, якщо вибрана країна Франція, буде встановлено пароль "1", "2", "3", "4", а не "0", "0", "0", "0".

Перемикання програм

- 1 Натискайте кнопку $\text{P}^{\wedge} \vee$ або кнопки з цифрами, щоб ввести номер каналу.

Регулювання гучності









- 1 Натискайте кнопку \blacktriangle + або -, щоб відрегулювати рівень гучності.
- 2 Якщо потрібно вимкнути звук, натисніть кнопку **MUTE**.

Скасувати цю функцію можна за допомогою натискання кнопки **MUTE** (Блокування звука), \blacktriangle + чи -, або режиму **AV**.



ПЕРЕГЛЯД ТБ / КЕРУВАННЯ ПРОГРАМАМИ

Швидке меню

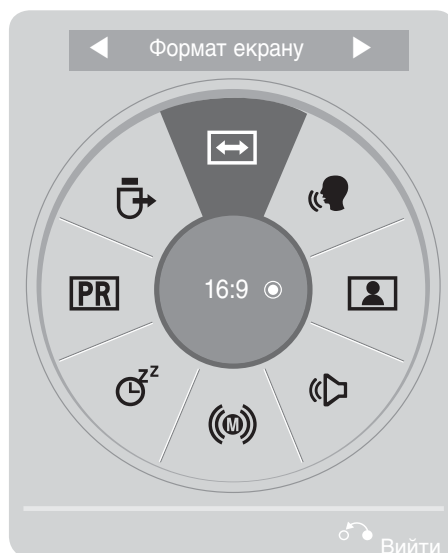

Вигляд екранних меню Вашого телевізора може несуттєво відрізнятись від малюнків у цьому посібнику. Q.Menu (швидке меню) - це меню функцій, якими користувач користується найбільш часто.

-  **Формат екрану:** Вибір формату зображення. Для установки Zoom Setting (Масштаб) в опції Формат екрану виберіть значення 14:9, Zoom та Cinema Zoom.
-  **Чистий голос II :** Виділяючи звук голосу людини серед інших звуків, телевізор забезпечує покращене відтворення звуку голосу.
-  **Режим зображення** (Настройка зображення): Вибір настройки зображення.
-  **Режим звуку** (Настройка звуку) : Ця функція автоматично вибирає настройку звуку, що найбільш підходить до відтворюваного зображення. Виберіть потрібну настройку звуку.
-  **Аудіо** або **Мова звукового супроводу** : Вибір режиму виводу звуку.
-  **Таймер сну** (Таймер нічного режиму) : Активація таймеру нічного режиму.
-  **Skip Off/On** : Ввімкнення або вимкнення функції Skip.
-  **USB-пристрій** : Виберіть «Вилучити» для відключення USB-пристрою.



1   Відкрийте меню з потрібними настройками.

2  Виберіть джерело сигналу.

3  

- Натисніть кнопку **Q.MENU/EXIT (ШВ. МЕНЮ/ВИХІД)** для повернення до нормального перегляду ТБ.
- Натисніть кнопку **BACK (НАЗАД)** для повернення до попередньої сторінки меню.

Вибір екранних меню і регулювання параметрів

Вигляд екранних меню Вашого телевізора може несуттєво відрізнятись від малюнків у цьому.

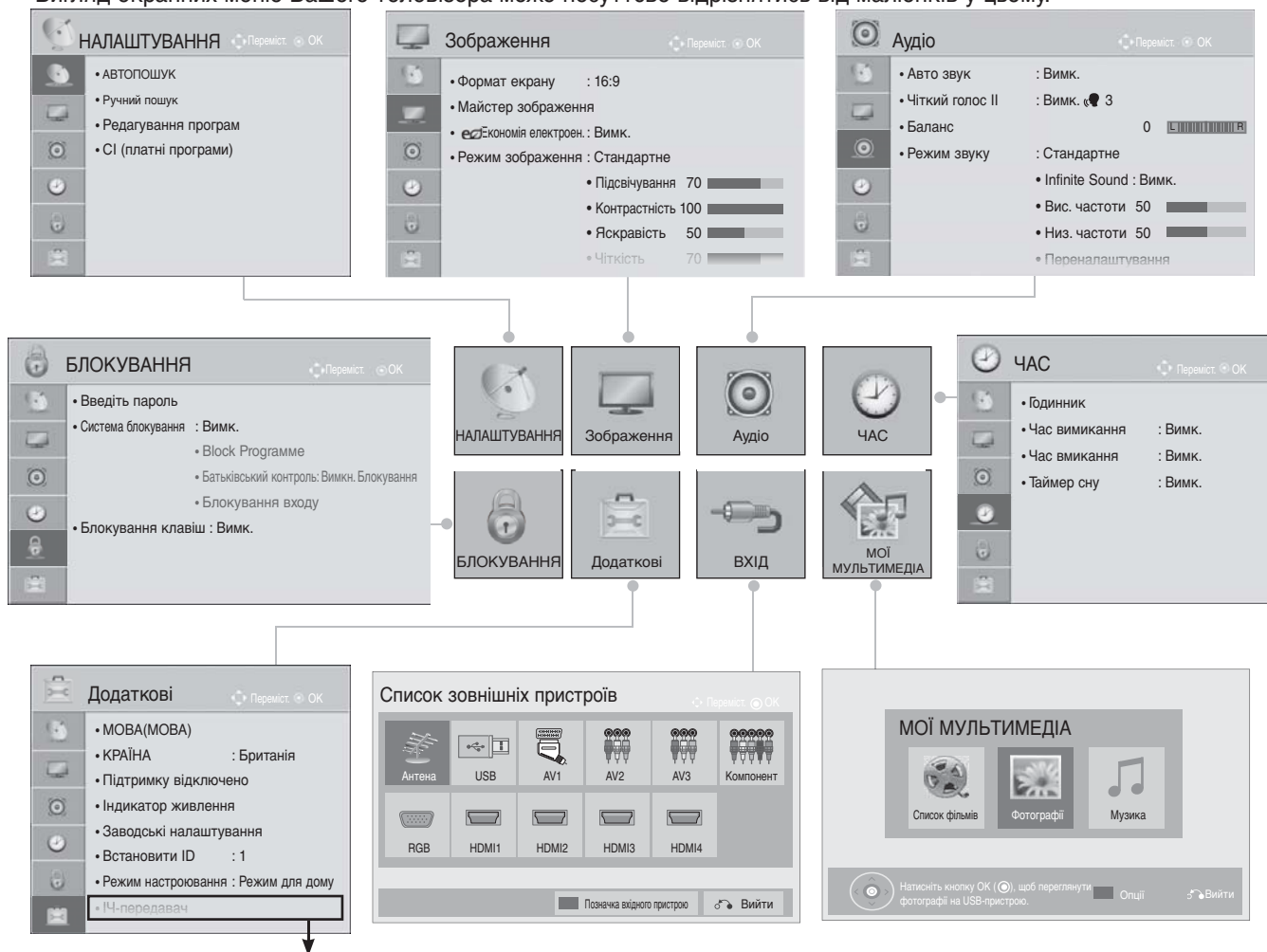

(Крім 19/22/26/32LD3***, 32/37/42/47LD4***, 19/22/26LE3***, 22/26LE5***)

- 1 Відкрийте меню з потрібними настройками.
- 2 Виберіть настройку.
- 3 Відкрийте меню, що спливає.

- Натисніть **ЧЕРВОНУ** кнопку, щоб відкрити меню Customer Support (Технічна підтримка).
- По натисканню **ЗЕЛЕНОЇ** кнопки відбувається перехід до меню Simple Manual (Стисла інструкція).
- Натисніть кнопку **MENU/EXIT (МЕНЮ/ВИХІД)** для повернення до нормального перегляду ТБ.
- Натисніть кнопку **BACK (НАЗАД)** для повернення до попередньої сторінки меню.

ПРИМІТКИ

- ▶ Функції CI (платні програми) недоступні в аналоговому режимі.
- ▶ IR Blaster: За більш детальною інформацією по способу використання зверніться до інструкції з експлуатації опціонального Wireless Media Box (Бездротового медіабоксу).
- ▶ Меню Movie List (Список фільмів) доступне в моделях 19/22/26/32LE3***, 32/37/42LE4***, 22/26LE5***, 32/37/42/47/55LE5***, 32/42/46/52/60LD56**, 32/37/42/47LD46**, 32/42/46/52/60LD555, 32/3742/47LD455, 19/22/26/32LD355, 19/22/26/32LD356, 19/22/26/32LD345, 19/22/26/32LD346 32/37/42/47LD425, 32/37/42/47LD426, 26/32LD335, 26/32LD336.

ПЕРЕГЛЯД ТБ / КЕРУВАННЯ ПРОГРАМАМИ

Автоматичне налаштування програм

Користуйтеся цим для автоматичного пошуку і збереження всіх програм.

При автоматичному програмуванні каналів уся попередньо збережена сервісна інформація буде видалена.

Максимальна кількість програм, що можна зберегти - 1000. Проте кількість може дещо змінюватися залежно від сигналу, що транслюється.

Меню DVB-T, DVB-C Auto Tuning призначене для користувачів у країнах, де підтримується кабельне мовлення у форматі DVB.

Якщо ви хочете обрати **Антенну**,

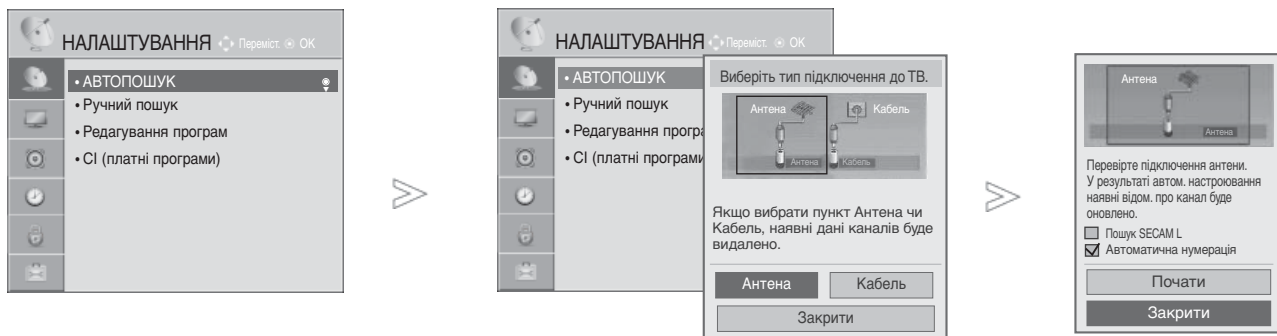

- 1 Виберіть **НАЛАШТУВАННЯ**.
- 2 Виберіть **Автоналаштування**.
- 3 Виберіть **Антенна**.
- 4 Виберіть **Почати**.
- 5 Виконайте команду **Автоналаштування**.

- В режимі Блокування системи «Увімкнене» введіть пароль з 4 символів, за допомогою клавіш з цифрами.
- Якщо ви хочете продовжити автоматичну настройку, оберіть Почати, за допомогою клавіші ^ або v. Потім, натисніть клавішу **OK**. В іншому випадку, натисніть Закрити.
- Автоматична нумерація Вирішіть, чи використовувати номери програм, надіслані трансляційними станціями для налаштування.
- У меню **Країна** виберіть "Італія". Якщо після автоматичного налаштування з'явиться спливне повідомлення про конфлікт програм, для вирішення проблеми виберіть телестанцію для номера програми, з якою виник конфлікт.

- Натисніть кнопку **MENU/EXIT (МЕНЮ/ВИХІД)** для повернення до нормального перегляду ТБ.
- Натисніть кнопку **BACK (НАЗАД)** для повернення до попередньої сторінки меню.

- Кабельне телебачення DVB доступне в таких країнах: Німеччина, Голландія, Швеція, Швейцарія, Данія, Австрія, Фінляндія, Норвегія, Словенія, Угорщина, Україна. (Перелік країн може бути розширено).
- **Цифрове телебачення не працюватиме в таких країнах: Словаччина, Боснія, Сербія, Болгарія, Албанія, Казахстан**

Якщо ви хочете обрати **Кабель**,

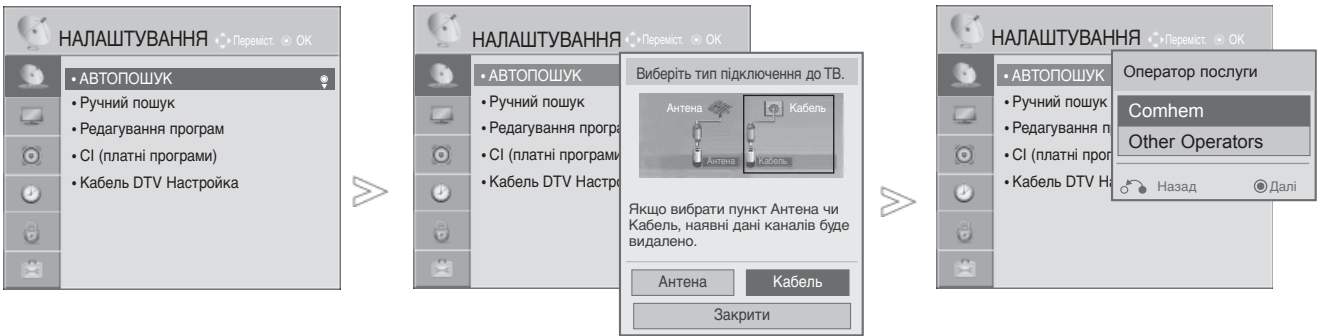

- 1 Виберіть **НАЛАШТУВАННЯ**.
- 2 Виберіть **Автоналаштування**.
- 3 Виберіть **Кабель**.
- 4 Виберіть **Comhem (КомХем)** або **Other (Інше)**.
- 5 Виберіть **Швидкий** або **Повний**.

- В режимі Блокування системи «Увімкнене» введіть пароль з 4 символів, за допомогою клавіш з цифрами.
- Коли вибрано Cable (Кабельне ТБ), вікно вибору Cable Service Operator (Оператор каб. ТБ) може відрізнитися або бути недоступним у залежності від наявності кабельного телебачення в конкретній країні.
- Спливаюче віконце для вибору **Оператор послуги** виводиться тільки в трьох випадках: після входу до меню Initial Setting (Первинні налаштування), після перемикання джерела ТБ-сигналу з Antenna (Антенa) на Cable (Кабельне ТБ), або коли відбувається доступ до меню після зміни установки Country (Країна).
- Якщо ви бажаєте здійснити вибір між **Оператор послуги** незалежно від вказаних вище трьох способів, ви можете вибрати **Setup (Налаштування)** → **Cable DTV Setting (Налаштування кабельного цифрового ТБ)** → **Service Operator (Постачальник послуг)**.

- Натисніть кнопку **MENU/EXIT (МЕНЮ/ВИХІД)** для повернення до нормального перегляду ТБ.
- Натисніть кнопку **BACK (НАЗАД)** для повернення до попередньої сторінки меню.

- Сертифіковано для таких операторів: Швеція(Comhem, Canal Digital), Данія(YouSee, Canal Digital, Stofa), Норвегія(Canal Digital), Голландія(Ziggo), Україна(Volia-Cable).
- Якщо потрібний вам постачальник відсутній у переліку, виберіть Other Operators (Інші оператори).
- Якщо вибрати пункт "Other Operators" (Інші оператори) або вибрана країна підтримує лише можливість "Other Operators" (Інші оператори), пошук каналів може тривати деякий час або деякі канали може бути не знайдено.

Якщо деякі канали не з'являються, виконайте вказівки нижче.

1. **НАЛАШТУВАННЯ** -> **АВТОНАЛАШТУВАННЯ** -> **Кабель** -> **Налаштування**
2. Перемкніть пункт **Домашнє налаштування** із позиції "**Вимк.**" у позицію "**Ввімк.**"
3. Введіть додаткові значення, як наприклад частоту, швидкість передачі символів, модуляцію та ідентифікатор мережі.
(Вищезгадану інформацію можна дізнатися у постачальника послуг кабельного телебачення).

ПЕРЕГЛЯД ТБ / КЕРУВАННЯ ПРОГРАМАМИ

■ Якщо ви вибираєте Quick (Швидко),

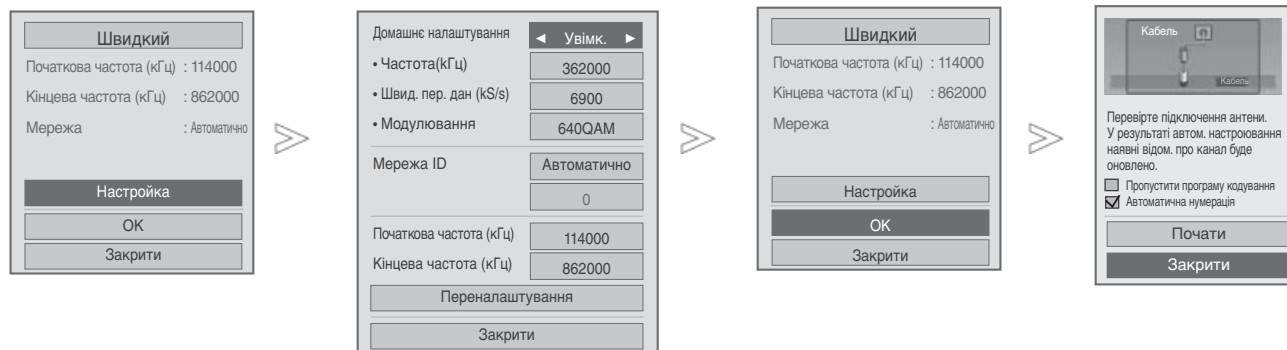

6. Виберіть **Quick (Швидко)**.
7. Виберіть **Setting (Установка)**.
8. Виберіть номер каналу.
9. Виберіть **Закрити**.
10. Виберіть **ОК**.
11. Виберіть **Почати**.
12. Виконайте команду **Автоналаштування**.

- Якщо ви хочете продовжити автоматичну настройку, оберіть Почати , за допомогою клавіші ^ або v . Потім, натисніть клавішу **ОК**. В іншому випадку, натисніть Закрити.
- Автоматична нумерація Вирішіть, чи використовувати номери програм, надіслані трансляційними станціями для налаштування
- **Пропустити програму кодування:** під час **АВТОПОШУК** та **Ручного пошуку** закодовані канали буде пропущено

- Натисніть кнопку **MENU/EXIT (МЕНЮ/ВИХІД)** для повернення до нормального перегляду ТБ.
- Натисніть кнопку **BACK (НАЗАД)** для повернення до попередньої сторінки меню.

■ Якщо ви вибираєте Full (Повне),

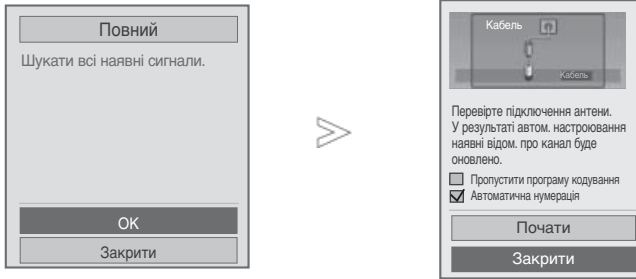

- 6  Виберіть **Full (Повне)**.
- 7   Виберіть **ОК**.
- 8   Виберіть **Почати**.
- 9  Виконайте команду **Автоналаштування**.

- Якщо ви хочете продовжити автоматичну настройку, оберіть Почати, за допомогою клавіші ^ або v. Потім, натисніть клавішу **ОК**. В іншому випадку, натисніть Закрити.
- Автоматична нумерація Вирішіть, чи використовувати номери програм, надіслані трансляційними станціями для налаштування
- **Пропустити програму кодування:** під час **АВТОПОШУК** та **Ручного пошуку** закодовані канали буде пропущено.
- Пункт "**Повний**" неможливо вибрати, якщо як оператор встановлено значення "**Ziggo**" або "**Інші оператори**" (стосується Голландії).

- Натисніть кнопку **MENU/EXIT (МЕНЮ/ВИХІД)** для повернення до нормального перегляду ТБ.
- Натисніть кнопку **BACK (НАЗАД)** для повернення до попередньої сторінки меню.

ПЕРЕГЛЯД ТБ / КЕРУВАННЯ ПРОГРАМАМИ

Для швидкого та правильного пошуку всіх доступних програм необхідні такі значення. Найпоширеніші значення представлено в якості значень за умовчанням. Проте для отримання вірних налаштувань рекомендується звернутися до постачальника послуг кабельного телебачення.

Якщо при виконанні автонастройки в режимі кабельного DVB-TБ вибрати Повний, пошук доступних каналів буде здійснюватися по всьому діапазону частот. Якщо при виборі параметра Default (За замовчуванням) пошук програми не відбувається, запустіть пошук, вибравши параметр Full (Повний).

Проте, коли пошуку програми передував вибір параметра Full (Повний), на автоналаштування може знадобитися набагато більше часу.

- **Частота** : Введіть частоту вручну.
- **Швид. пер. дан** : уведіть швидкість передачі, що визначається користувачем (Швидкість передачі - це швидкість, із якою такий пристрій, як модем, передає символи каналу).
- **Модулювання** : уведіть значення модуляції, що визначається користувачем. (Модуляція -завантаження аудіо- або відеосигналів на носій).
- **Ідентиф. мережі** : індивідуальний ідентифікатор, що присвоюється кожному користувачеві.
- **Початкова частота**: дозволяє ввести початкову частоту діапазону пошуку, визначену користувачем.
- **Кінцева частота**: дозволяє ввести кінцеву частоту діапазону пошуку, визначену користувачем.





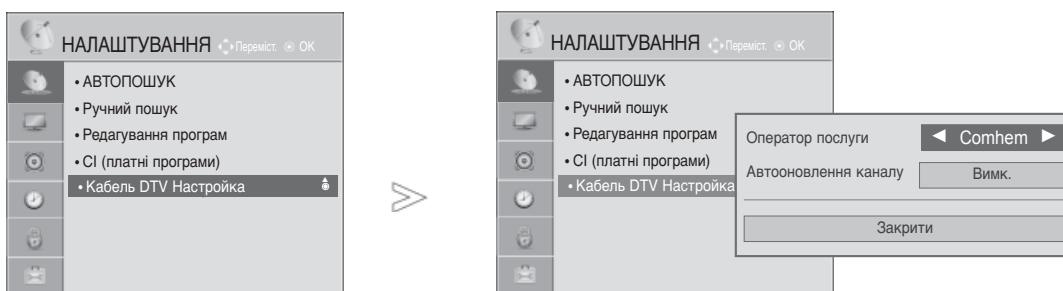

Установки цифрового кабельного тб

(ТІЛЬКИ В РЕЖИМІ КАБЕЛЬНОГО ТБ)

Вибір в меню Service Operator (Постачальник послуг) залежить від кількості постачальників послуг кабельного ТБ в кожній країні, та якщо в країні підтримується тільки один постачальник послуг, відповідна функція буде деактивована.

Якщо після зміни постачальника послуг кабельного ТБ натиснути кнопку **OK** або вибрати Close (Закрити), з'явиться віконце попередження про те, що карта каналів буде видалена, а після вибору **YES** (ТАК) з'явиться спливаюче віконце автоматичного налаштування каналів.



-   Виберіть **НАЛАШТУВАННЯ**.
-   Виберіть **Налаштувка кабельного цифрового ТБ**.
-   Виберіть **Постачальник послуг** або **Автоматичне оновлення каналів**.
-   Виберіть джерело сигналу.

- Якщо вибрано Cable (Кабельне ТБ), буде доступне меню Cable DTV Setting (Налаштування кабельного DTV).
- Якщо для параметра **Автооновлення каналу** встановлено значення **Увімк.**, можна оновити інформацію для всіх програм, які можна оновити, включно з програмою, що переглядається.
- Якщо для параметра **Автооновлення каналу** встановлено значення **Вимк.**, можна оновити лише інформацію для програми, що переглядається.
- Пункт **Налаштування кабельного цифрового мовлення** недоступний, якщо як оператор встановлено значення "Ziggo".

- Натисніть кнопку **MENU/EXIT (МЕНЮ/ВИХІД)** для повернення до нормального перегляду ТБ.
- Натисніть кнопку **BACK (НАЗАД)** для повернення до попередньої сторінки меню.

ПЕРЕГЛЯД ТБ / КЕРУВАННЯ ПРОГРАМАМИ

Ручне налаштування програм (В ЦИФРОВОМУ РЕЖИМІ)

Ручне налаштування дозволяє вам додавати програми до вашого списку програм в ручному режимі.

Якщо ви хочете обрати **Антенну**,

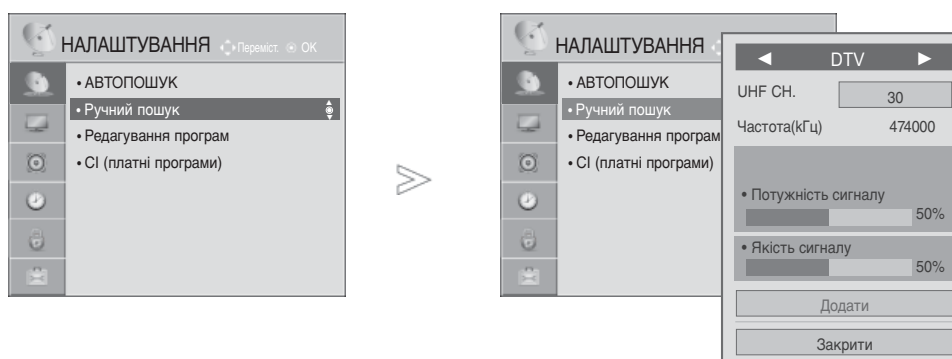







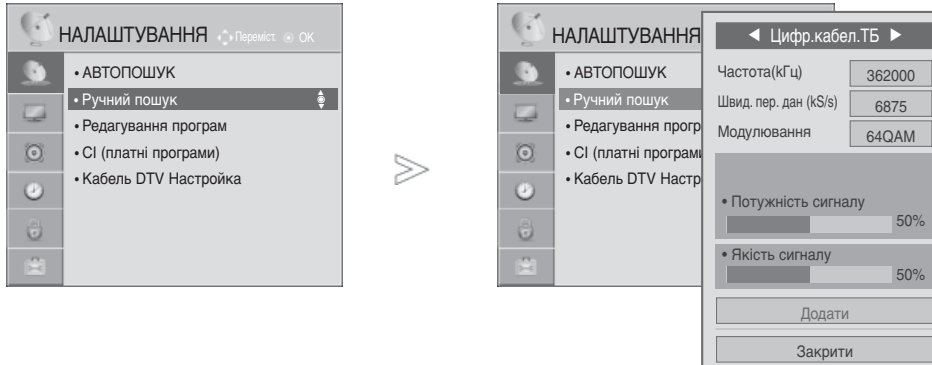

-   Виберіть **НАЛАШТУВАННЯ**.
-   Виберіть **Ручний пошук**.
-   Виберіть **DTV**.
-    Виберіть номер каналу.
-   Виберіть update (Оновити) або add (Додати) при наявності сигналу.

- В режимі Блокування системи «Увімкнене» введіть пароль з 4 символів, за допомогою клавіш з цифрами.
- Можна вибрати параметр **S-діапазон**, якщо вибрано країни "Норвегія, Латвія".

- Натисніть кнопку **MENU/EXIT (МЕНЮ/ВИХІД)** для повернення до нормального перегляду ТБ.
- Натисніть кнопку **BACK (НАЗАД)** для повернення до попередньої сторінки меню.

Якщо ви хочете обрати **Кабель**,



- 1   Виберіть **НАЛАШТУВАННЯ**.
- 2   Виберіть **Ручний пошук**.
- 3   Виберіть **Цифр.кабел.ТБ**.
- 4    Виконайте необхідні настройки.

- В режимі Блокування системи «Увімкнене» введіть пароль з 4 символів, за допомогою клавіш з цифрами.
- **Швид. пер. дан** : уведіть швидкість передачі, що визначається користувачем (Швидкість передачі - це швидкість, із якою такий пристрій, як модем, передає символи каналу).
- **Модулювання** : уведіть значення модуляції, що визначається користувачем. (Модуляція - завантаження аудіо- або відеосигналів на носій).
- Пункт **Цифр.кабел.ТБ** недоступний, якщо як оператор встановлено значення "**Ziggo**" чи "**Інші оператори**" (стосується Голландії).

- Натисніть кнопку **MENU/EXIT (МЕНЮ/ВИХІД)** для повернення до нормального перегляду ТБ.
- Натисніть кнопку **BACK (НАЗАД)** для повернення до попередньої сторінки меню.

ПЕРЕГЛЯД ТБ / КЕРУВАННЯ ПРОГРАМАМИ

Ручне налаштування програм (В АНАЛОГОВОМУ РЕЖИМІ)

Функція ручної настройки програм дозволяє запрограмувати і розмістити канали в будь-якій послідовності на свій смак.

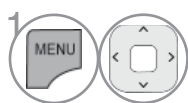
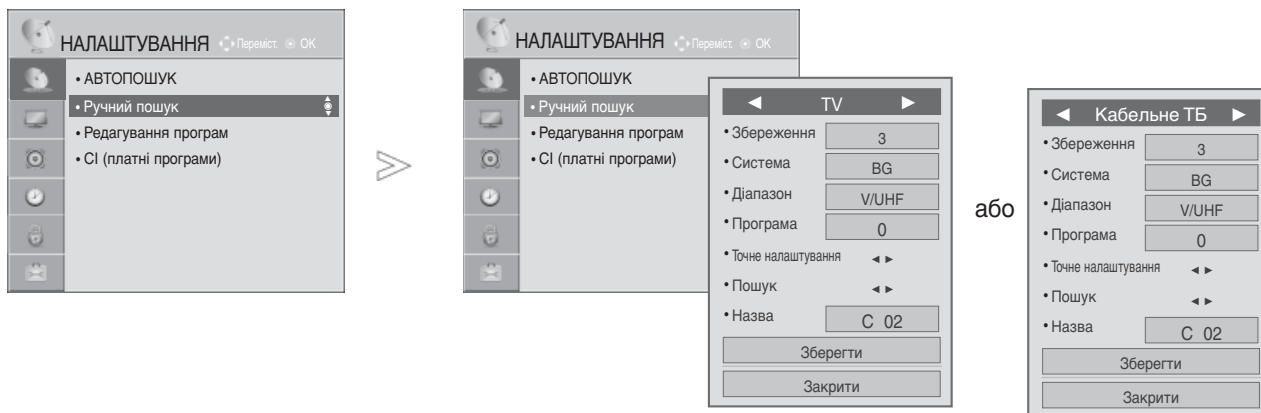

Виберіть **НАЛАШТУВАННЯ**.

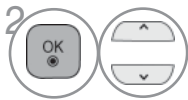

Виберіть **Ручний пошук**.

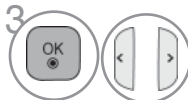

Виберіть **TV (ТБ)** або **Cable TV (Кабельне ТБ)**.



Виберіть номер програми.

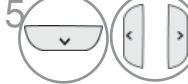

Виберіть систему телевізійного сигналу.



Виберіть **V/UHF** або **Кабель**.



Виберіть номер каналу.



Розпочніть процедуру пошуку.



Виберіть **Зберегти**.

- Натисніть кнопку **MENU/EXIT (МЕНЮ/ВИХІД)** для повернення до нормального перегляду ТБ.
- Натисніть кнопку **BACK (НАЗАД)** для повернення до попередньої сторінки меню.

- В режимі Блокування системи «Увімкнене» введіть пароль з 4 символів, за допомогою клавіш з цифрами.
- **L** : SECAM L/L' (не у всіх моделях)
- **BG** : PAL B/G, SECAM B/G (Європа / Східна Європа / Азія / Нова Зеландія / Близький Схід / Африка)
- **I** : PAL I(Об'єднане Королівство Великобританії і Північної Ірландії / Ірландія / Гонконг / ПАР)
- **DK** : PAL D/K, SECAM D/K (Східна Європа / Китай / Африка / СНД)
- Для програмування іншого каналу, повторіть кроки від 4 до 9.

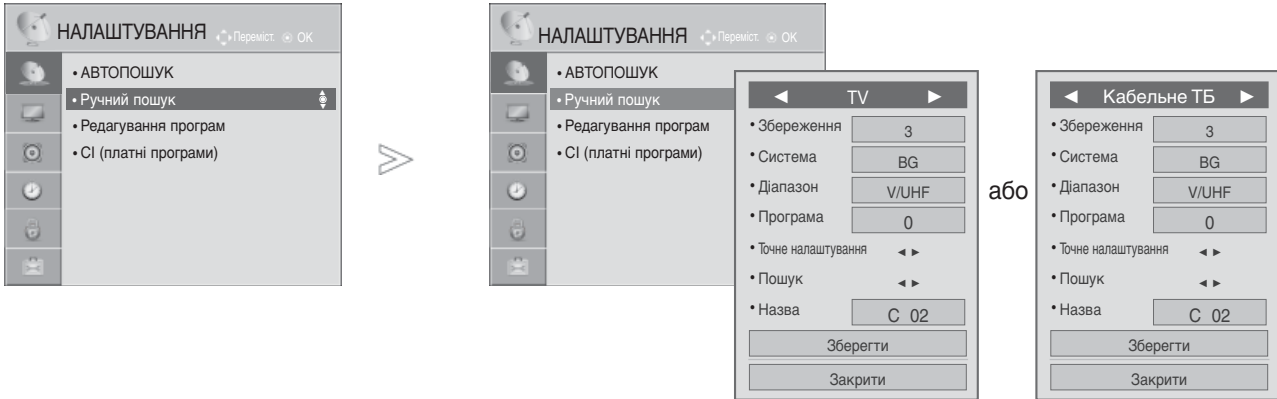

■ Призначення назв каналам

Для кожного номеру програми можна зберегти назву каналу довжиною до п'яти символів.

- 1 Виберіть **НАЛАШТУВАННЯ**.
- 2 Виберіть **Ручний пошук**.
- 3 Виберіть **TV (ТБ) або Cable TV (Кабельне ТБ)**.
- 4 Виберіть **Назва**.

- Виберіть позицію і введіть наступний символ, виконайте потрібну кількість разів. Ви можете використовувати символи алфавіту від **A** до **Z**, цифри від **0** до **9** та пробіл.
- 5 Виберіть **Закрити**.
 - 6 Виберіть **Зберегти**.

■ Точна настройка

Зазвичай, точна настройка є необхідною, коли прийом телевізійного каналу дуже слабкий.

- 1 Виберіть **НАЛАШТУВАННЯ**.
- 2 Виберіть **Ручний пошук**.
- 3 Виберіть **TV (ТБ) або Cable TV (Кабельне ТБ)**.
- 4 Виберіть **Точне налаштування**.
- 5 Виконайте точну настройку для досягнення найкращої якості зображення і звуку.
- 6 Виберіть **Зберегти**.

- Натисніть кнопку **MENU/EXIT (МЕНЮ/ВИХІД)** для повернення до нормального перегляду ТВ.
- Натисніть кнопку **BACK (НАЗАД)** для повернення до попередньої сторінки меню.

ПЕРЕГЛЯД ТБ / КЕРУВАННЯ ПРОГРАМАМИ

Редагування програм

Якщо ви пропускаєте номер програми, це означає, що ви не зможете обрати її за допомогою клавіші P ^ або v, під час перегляду телебачення.

Якщо ви хочете обрати пропущену програму, введіть номер програми напряму, за допомогою клавіш з ЦИФРАМИ, або оберіть її в меню редагування програм.

Ця функція дозволяє вам пропускати збережені програми.

Номер програми можна змінити за допомогою функції Move (Переміщення), якщо під час запуску Auto Tuning (АВТОПОШУК) функцію Automatic Numbering (Автоматична нумерація) не було вибрано.

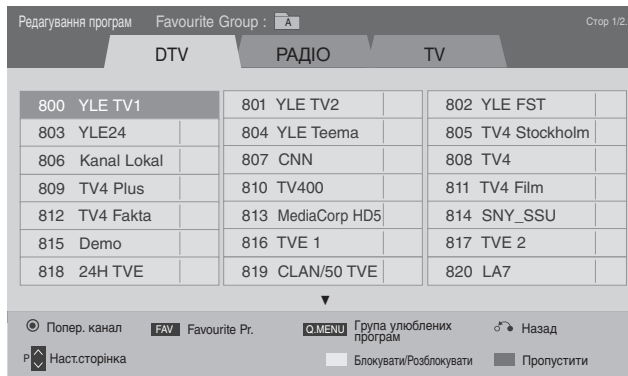
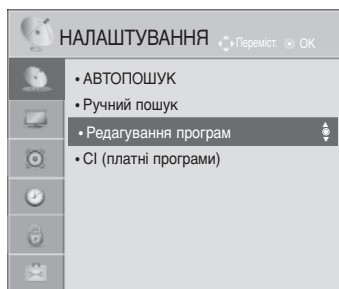

або

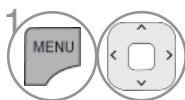
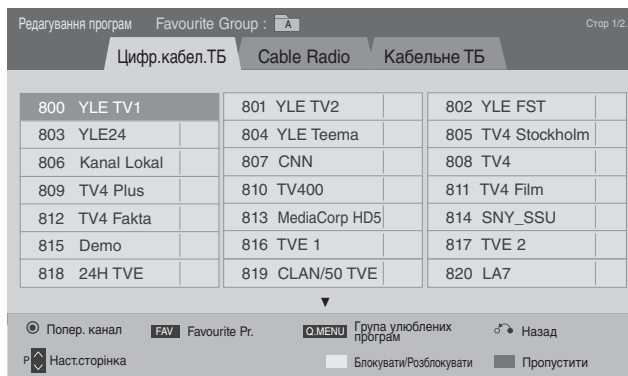

1 Виберіть **НАЛАШТУВАННЯ**.

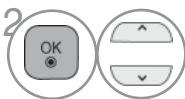

2 Виберіть **Редагування програм**.



3 Натисніть Enter на опції **Редагування програм**.



4 Виберіть програму, яку потрібно зберегти або пропустити.

- Натисніть кнопку **MENU/EXIT (МЕНЮ/ВИХІД)** для повернення до нормального перегляду ТБ.
- Натисніть кнопку **BACK (НАЗАД)** для повернення до попередньої сторінки меню.

Перегляд тб / керування програмами в

■ Пропускання програми під певним номером

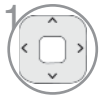

1 Виберіть номер програми, яку потрібно пропустити.



2 **Синій** Номер програми стає синього кольору.



3 **Синій** Вихід.

- Програма під певним номером пропускається, це означає, що Ви не зможете її вибрати за допомогою кнопки P ^ або v під час звичайного перегляду телевізора.
- Якщо потрібно вибрати пропущену програму, безпосередньо введіть її номер за допомогою кнопок з ЦИФРАМ» або виберіть її у меню редагування програм чи таблиці програм.

■ Блокування номеру програми



1 Виберіть номер програми, яку потрібно заблокувати.



2 **ЖОВТИЙ** Установіть для номера програми жовтий колір.



3 **ЖОВТИЙ** Вихід.

- Програма буде помічена як заблокована, навіть якщо Lock System (Система блокування) буде відключена (установлена в Off (Вимкн.)).

В режимі TV

Ця функція дозволяє стирати або пропускати збережені програми.

Можна також перемістити деякі канали та використовувати інші номери програм.

■ Стирання програми



1 Виберіть номер програми, яку потрібно перемістити.



2 **Червоний** Номер програми стає червоного кольору.

- Вибрана програма буде стерта, а програми, які слідує за нею, посунуться вгору на одну позицію.

■ Переміщення програми

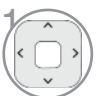

1 Виберіть номер програми, яку потрібно перемістити.



2 **ЗЕЛЕНИЙ** Номер програми стає зеленого кольору.



3 **ЗЕЛЕНИЙ** Вихід.

ПЕРЕГЛЯД ТБ / КЕРУВАННЯ ПРОГРАМАМИ

■ Пропускання програми під певним номером



1 Виберіть номер програми, яку потрібно пропустити.



2 Номер програми стає синього кольору.



3 Вихід.

- Програма під певним номером пропускається, це означає, що Ви не зможете її вибрати за допомогою кнопки P ^ або v під час звичайного перегляду телевізора.
- Якщо потрібно вибрати пропущену програму, безпосередньо введіть її номер за допомогою кнопок з ЦИФРАМ» або виберіть її у меню редагування програм чи таблиці програм.

■ Автоматичне сортування



1 Натисніть Auto Sort.



- Після виконання функції автоматично сортування, ви не зможете редагувати програми.

■ Блокування номеру програми



1 Виберіть номер програми, яку потрібно заблокувати.



2 Установіть для номера програми жовтий колір.



3 Вихід.

- Програма буде помічена як заблокована, навіть якщо Lock System (Система блокування) буде відключена (установлена в Off (Вимкн.)).

■ Вибір улюбленої програми

"Улюблені програми" - це зручна функція, яка дозволяє швидко перейти до програм за вашим вибором, не переглядаючи усі програми, що знаходяться між ними.



1 Оберіть потрібну програму.



2 Додати відповідну програму до списку Список улюблених програм (Улюблені програми) в поточній групі улюблених програм Favourite group.



3 Вихід.

■ Вибір групи улюблених програм



1 Оберіть потрібну програму.



2 Виклик спливаючого віконця, де можна змінити групу улюблених програм Favourite group.



3 Вибрати групу улюблених програм Favourite group.

ПЕРЕГЛЯД ТБ / КЕРУВАННЯ ПРОГРАМАМИ

Інформація про CI [звичайний інтерфейс]

Ця функція дозволяє вам переглядати деякі зашифровані послуги (платні). Якщо ви видалите модуль CI, ви не зможете переглядати платні послуги. Якщо модуль вставлений в гніздо CI, ви можете отримати доступ до меню модулю. Для придбання модулю та старт-карти, зверніться до вашого постачальника. Не вставляйте та витягайте модуль CAM з телевізора надто часто. Це може призвести до проблем. Якщо телевізор увімкнути, вставивши модуль CI, ви часто можете не почути звук.

В залежності від модулю CI та старт-карти, зображення може бути неякісним.

Функція CI (Загальний інтерфейс) може бути незадіяною в залежності від умов телемовлення країни.

Якщо використовується функція CAM (Conditional Access Module (Модуль обумовленого доступу)), переконайтесь в тому, що вона відповідає вимогам DVB-CI або CI plus.

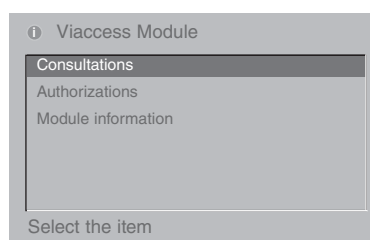
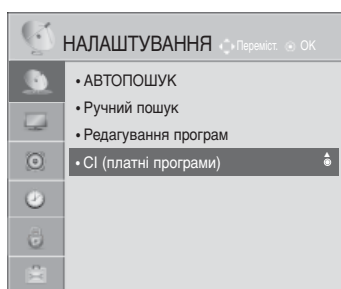

- Це екранне меню наведене з метою для ілюстрації. Опції меню та формат екрану можуть бути різними, в залежності від постачальника цифрових послуг.
- Ви можете змінювати екран меню CI (Звичайний інтерфейс) і послуги вашого постачальника.

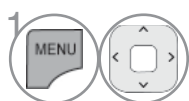

1. Виберіть **НАЛАШТУВАННЯ**.



2. Виберіть **CI(платні програми)**.

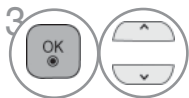

3. Виберіть потрібний пункт: Дані модуля, дані смарт-карти, мова, програмне забезпечення тощо.







4. Підтвердьте.

- Натисніть кнопку **BACK/EXIT (НАЗАД/ВИХІД)** для повернення до попередньої сторінки меню.

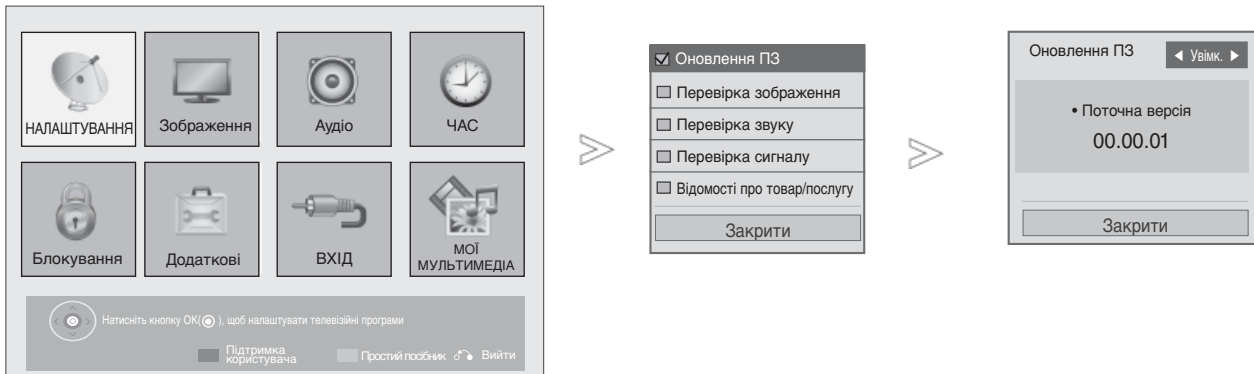
Оновлення програмного забезпечення

Оновлення програмного забезпечення (Оновлення ПЗ) означає, що ви можете завантажувати програмне забезпечення за допомогою наземної цифрової системи віщання.



-  **Червоний** Виберіть **Customer Support** (Технічна підтримка).
-  Виберіть **Оновлення ПЗ**.
-  **Виберіть Увімк. (Увімкн.) або Вимк. (Вимкн.).**
 - Якщо ви оберете **Увімкнено**, з'явиться вікно ствердження користувача, з повідомлення про знайдене програмне забезпечення.
-  Підтвердьте.

- Натисніть кнопку **MENU/EXIT (МЕНЮ/ВИХІД)** для повернення до нормального перегляду ТБ.
- Натисніть кнопку **BACK (НАЗАД)** для повернення до попередньої сторінки меню.

ПЕРЕГЛЯД ТЬ / КЕРУВАННЯ ПРОГРАМАМИ

■ Якщо ви обираєте «Оновлення програмного забезпечення»

Час від часу, передача інформації про оновлення цифрового програмного забезпечення призводить до виведення наступного меню на екран телевізора.

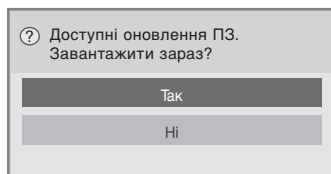

Просте оновлення: звичайний режим оновлення

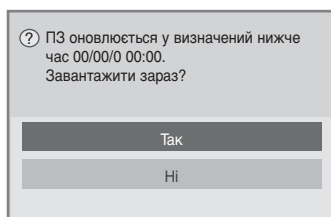

Заплановане оновлення: заданий режим оновлення

Якщо меню Оновлення програмного забезпечення вимкнене ("Вимк."), з'являється повідомлення увімкнути його ("Ввімк.").

Завантаження розпочинається при виборі Yes (Так). У цьому випадку спливаюче віконце ходу завантаження на з'являється. Стан ходу завантаження можна перевірити в меню Software Update (Оновлення ПЗ).

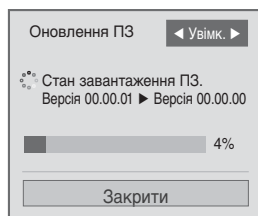

По завершенні завантаження з'являється вікно, як показано нижче.

Телевізор буде вимкнений і повторно увімкнений після вибору Yes (Так).

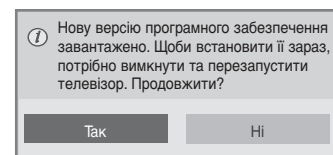





- Під час виконання оновлення програмного забезпечення, зверніть увагу на наступне:

- Живлення телевізора не повинно перериватися.
- Антену не можна від'єднувати.
- Після оновлення ПЗ можна перевірити версію завантаженого ПЗ в меню Software Update (Оновлення ПЗ).
- Завантаження ПЗ може тривати до декількох годин, тому забезпечте безперебійне живлення на протязі завантаження.
- Програмне забезпечення завантажуються тільки в режимі очікування або в режимі MUX зі службою оновлення ПЗ, завантаження припиняється при відключенні шнура живлення або при перегляді в режимі MUX без служби оновлення ПЗ.
- При поверненні в режим очікування або в режим MUX зі службою оновлення ПЗ завантаження продовжується з місця зупинки.

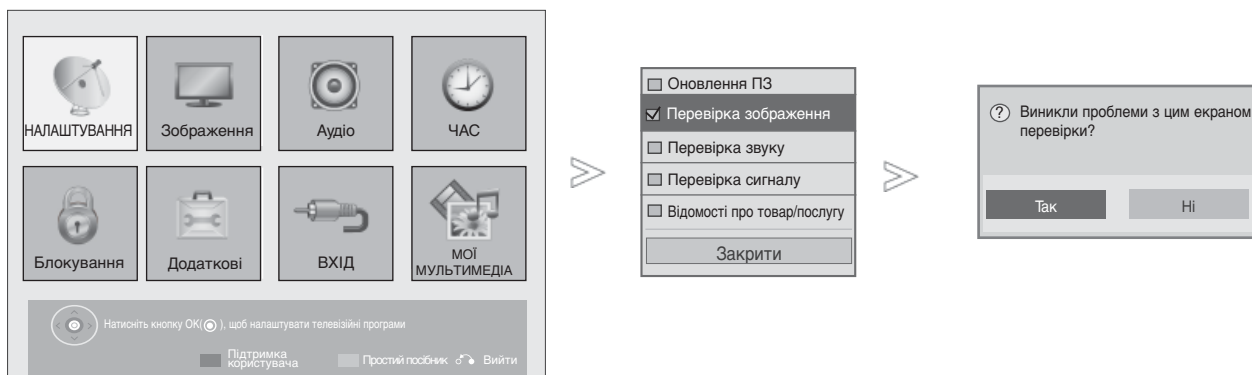
Перевірка Зображення/Звуку

Ця функція призначена для технічного обслуговування і дозволяє виконати перевірку зображення та звуку.



-  **Червоний** (Red) **МЕНЮ** (MENU) - Виберіть **Customer Support (Технічна підтримка)**.
-  Виберіть **Picture Test (Перевірка зображення)** або **Sound Test (Перевірка звуку)**.
-  **ОК** (OK) - **Оберіть Так** або **Ні**.

- Натисніть кнопку **MENU/EXIT (МЕНЮ/ВИХІД)** для повернення до нормального перегляду ТБ.
- Натисніть кнопку **BACK (НАЗАД)** для повернення до попередньої сторінки меню.

ПЕРЕГЛЯД ТБ / КЕРУВАННЯ ПРОГРАМАМИ

Діагностика

Ця функція дозволяє вам переглядати інформацію про виробника, модель/тип, серійний номер і версію програмного забезпечення телевізору.

Відображується інформація і сила сигналу увімкненого мультиплексу.

Відображується інформація сигналу та назва послуги обраного мультиплексу. (*МУЛЬТИПЛЕКСОР: Розміщений вище каталог каналів у цифровій трансляції (один МУЛЬТИПЛЕКСОР містить численні канали.))



1 **MENU** **Червоний** Виберіть **Customer Support (Технічна підтримка)**.

2 Виберіть **Signal Test (Тестовий сигнал)**.

3 Відображення інформації: Виробник, МОДЕЛЬ/ТИП, Серійний номер, Версія програми.



4 Відображення даних каналу.

- Натисніть кнопку **MENU/EXIT (МЕНЮ/ВИХІД)** для повернення до нормального перегляду ТБ.
- Натисніть кнопку **BACK (НАЗАД)** для повернення до попередньої сторінки меню.

Інформація про Виріб/Службова інформація

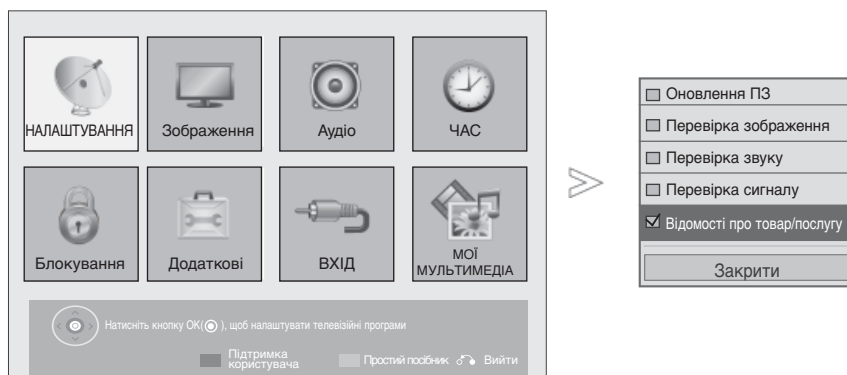
Ця функція призначена для технічного обслуговування, що дозволяє переглянути інформацію про виріб / службову інформацію та інформацію про центри технічної підтримки.



-  **Червоний** Виберіть **Customer Support (Технічна підтримка)**.
-  Виберіть **Product/Service Info (Інформація про виріб/службова інформація)**.
-  Модель/тип дисплея, версія ПЗ, серійний номер, центр обслуговування клієнтів та домашня сторінка.

- Натисніть кнопку **MENU/EXIT (МЕНЮ/ВИХІД)** для повернення до нормального перегляду ТБ.
- Натисніть кнопку **BACK (НАЗАД)** для повернення до попередньої сторінки меню.

ПЕРЕГЛЯД ТБ / КЕРУВАННЯ ПРОГРАМАМИ

Посібник користувача

Для простішого й ефективнішого доступу до інформації про телевізор можна скористатися простим посібником до телевізора.

Під час відображення Посібник користувача звук буде вимкнено.



- Зображення на ілюстрації можуть не співпадати з виглядом вашого телевізора.

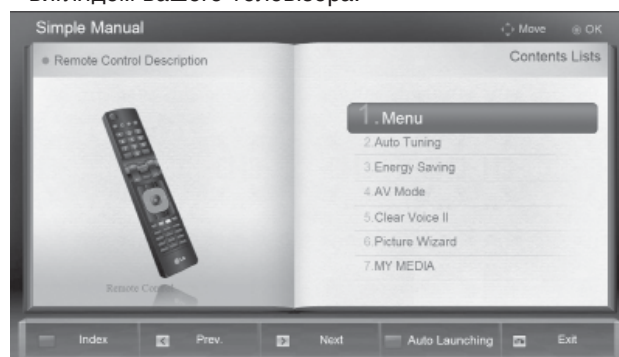

Зелений Оберіть **Посібник користувача**.



Оберіть ту частину посібника, яку бажаєте переглянути.

- **ЧЕРВОНА** : дозволяє перейти до сторінки **Показник**.
- **СИНЯ** : дозволяє автоматично або вручну відтворити **Посібник користувача**.

- Натисніть кнопку **EXIT (ВИХІД)** для повернення до нормального перегляду ТБ.

Відкривання таблиці програм

Програми, збережені в пам'яті, можна переглянути в таблиці програм.

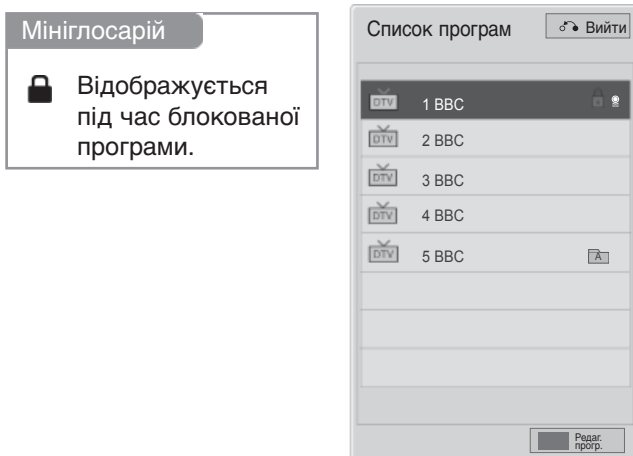

■ Відкривання таблиці програм



1 Виведіть на екран таблицю програм **Список програм**.

- Ви можете натрапити на програми синього кольору. Для цих програм під час автоматичного пошуку програм або в режимі редагування програм була задіяна функція пропускання.
- Для деяких пронумерованих програм в таблиці програм не було збережено назв каналів.



Перехід в режим редагування програм.

■ Вибір програми в таблиці програм



1 Виберіть програму.



2 Перейдіть до програми з вибраним номером.



Режим переключиться з програми, яку ви дивитесь у даний момент, на TV, DTV або Радіо.

ПЕРЕГЛЯД ТБ / КЕРУВАННЯ ПРОГРАМАМИ

■ Переміщення по сторінкам таблиці програм



1 Перегортання сторінки.



2 Повернення до нормального режиму перегляду ТБ.

■ Перегляд списку улюблених програм



1 Перегляд списку улюблених програм.



Перехід в режим редагування програм.



Установка мітки улюбленого / скасування мітки улюбленого для поточного каналу в поточній вибраній групі.



Група улюблених каналів змінена.

Список входів «Input List»

Підключення через HDMI і AV1 (SCART) розпізнається за допомогою контрольного контакту та активується тільки після того, як на зовнішній пристрій буде подана напруга.

За допомогою кнопки **TV/RAD** ви можете перемикатися із зовнішнього входу на ВЧ (антенний) вхід, а також на останню програму, що приймалася, в режимі Цифрове ТБ/ Аудіо/ Аналогове ТБ.

- Зображення на ілюстрації можуть не співпадати з виглядом вашого телевізора.

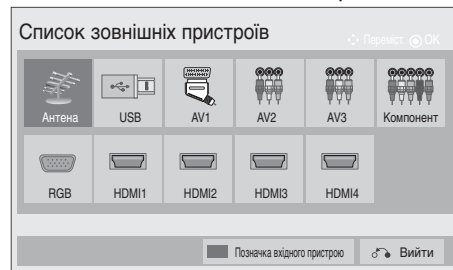

Виберіть джерело вхідного сигналу.

- **Антенa** або **Кабель** : Виберіть для перегляду цифрового/ РАДІО/аналогового телебачення.
- **USB** : Вибирати у випадку, коли використання USB залежить від роз'єму.
- **AV** : Виберіть для підключення відеомагнітофона або іншого зовнішнього пристрою.
- **Компонент** : Виберіть для підключення DVD або цифрової приставки через компонентний вхід.
- **RGB** : Виберіть для підключення комп'ютера через вхід RGB.
- **HDMI** : Виберіть для підключення DVD, комп'ютера або цифрової приставки через вхід HDMI.



ПЕРЕГЛЯД ТБ / КЕРУВАННЯ ПРОГРАМАМИ

Позначення джерела вхідного сигналу

Виберіть ярлик для кожного джерела вхідного сигналу.

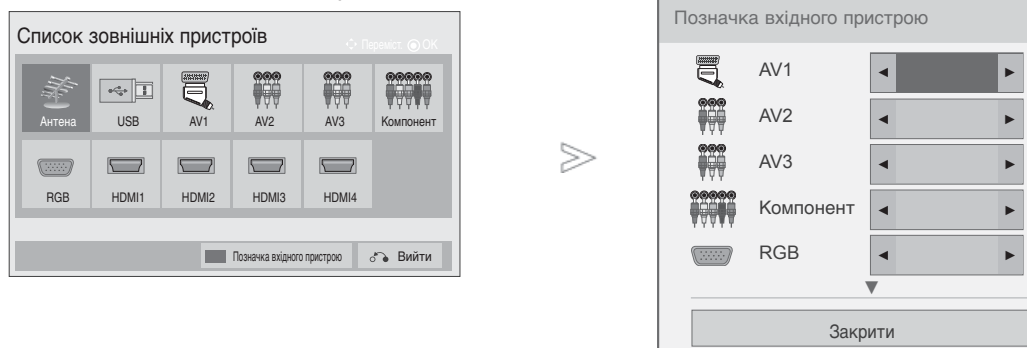
- Зображення на ілюстрації можуть не співпадати з виглядом вашого телевізора.

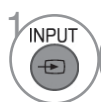

-  **Синій** Виберіть **Позначка вхідного пристрою**.
-  Виберіть **Позначка вхідного пристрою**.
-  Виберіть позначення.

- Натисніть кнопку **MENU/EXIT (МЕНЮ/ВИХІД)** для повернення до нормального перегляду ТБ.
- Натисніть кнопку **BACK (НАЗАД)** для повернення до попередньої сторінки меню.

Передача даних

(Це меню доступне лише в Ірландії.)

Ця функція дозволяє користувачам вибирати між **MHEG(Digital Teletext)(Цифровий телетекст)** і Teletext за наявності обох варіантів.

Якщо існує лише один варіант, тоді доступно **MHEG** або **Teletext**, незалежно від вибраної опції.



-   Виберіть **Додаткові**.
-   Виберіть **Канал мульти медіа**.
-   Виберіть **MHEG** або **Teletext**.
-  Підтвердьте.

- Натисніть кнопку **MENU/EXIT (МЕНЮ/ВИХІД)** для повернення до нормального перегляду ТБ.
- Натисніть кнопку **BACK (НАЗАД)** для повернення до попередньої сторінки меню.

ПЕРЕГЛЯД ТБ / КЕРУВАННЯ ПРОГРАМАМИ

SIMPLINK

Телевізор працює тільки з пристроями, що мають позначку SIMPLINK. Перевіряйте наявність позначки SIMPLINK.



Продукт може працювати неправильно у разі його використання разом з іншими продуктами, які мають функцію HDMI-CEC.

Це дозволяє вам керувати та відтворювати сигнал інших аудіо/відео пристроїв, підключених до телевізора за допомогою кабелю HDMI без додаткових кабелів та установок.

Якщо вам не потрібно меню SIMPLINK оберіть **ВИМК.**

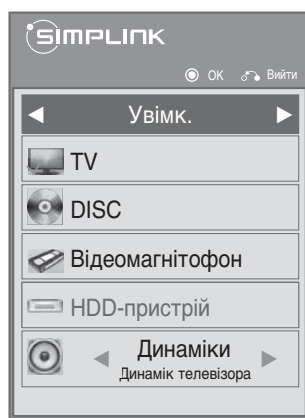
У випадку використання зовнішнього пристрою із підтримкою бездротового зв'язку, функція SIMPLINK не підтримуватиметься.



-  Викликати **SIMPLINK**.
-  Виберіть **Ввімк. (Увімкн.)** або **Вимк. (Вимкн.)**.
-  Підтвердьте.

- Натисніть кнопку **MENU/EXIT (МЕНЮ/ВИХІД)** для повернення до нормального перегляду ТБ.
- Натисніть кнопку **BACK (НАЗАД)** для повернення до попередньої сторінки меню.

Підключення до домашнього кінотеатру з логотипом SIMPLINK.

- 1 Підключіть рознімання **HDMI/DVI IN 1**, **HDMI IN 2** (Крім 19/22LD3***), **HDMI IN 3** (Крім 19/22/26/32LD3***, 32/37/42/47LD4***, 19/22LE3***, 22LE5***) чи **HDMI IN 4** (Тільки 32LE3***, 32/42/47LE4***, 32/37/42/47/55LE5***) на задній панелі телевізора та вихідне рознімання HDMI домашнього кінотеатру за допомогою кабелів HDMI.
- 2 Підключіть цифрове вихідне аудіорознімання на задній панелі телевізора та цифрове вхідне аудіорознімання домашнього кінотеатру за допомогою оптичних кабелів.
- 3 Виберіть Home Theater (Домашній кінотеатр) в меню динаміка, натиснувши кнопку **SIMPLINK**.

► При використанні сигналу з пристрою, що підтримує функцію домашнього театру, динаміки автоматично перемикаються у режим HT Speaker (прослуховування у режимі домашнього театру).

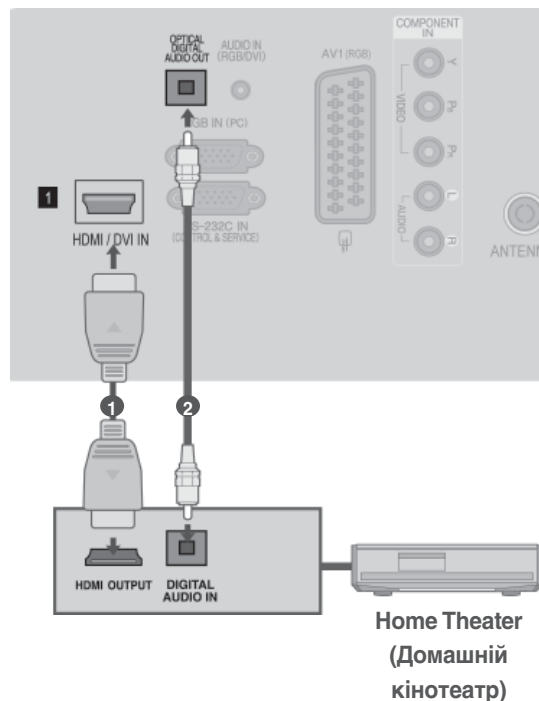

! ПРИМІТКИ

- З'єднайте вхідне рознімання HDMI/DVI IN чи HDMI IN на телевізорі з розніманням (HDMI) пристрою SIMPLINK за допомогою HDMI-кабелю.
- При виборі іншого джерела вхідного сигналу за допомогою кнопки INPUT на пульті дистанційного керування або іншим способом, пристрій, керований через SIMPLINK припиняє роботу.

ПЕРЕГЛЯД ТЬ / КЕРУВАННЯ ПРОГРАМАМИ

ФУНКЦІЇ SIMPLINK

Відтворення диску

Ви можете керувати підключеними аудіо/відео пристроями за допомогою кнопок $\wedge \vee < >$, OK, \blacktriangleright , ■, II, \blacktriangleleft і \blacktriangleright .

Direct Play

Пряме відтворення

Після підключення аудіо/відео пристроїв до телевізору, ви можете напряму керувати цими пристроями та відтворювати дані без додаткових установок.

Оберіть аудіо/відео пристрій

Дозволяє вам обирати один з аудіо/відео пристроїв, підключених до телевізору і відтворювати сигнал з нього.

Вимкнення живлення всіх пристроїв

Якщо ви вимикаєте живлення телевізору, вимикаються всі підключені до нього пристрої.

Переключення аудіо-виходу

Надає простий засіб переключення аудіо-виходу.

Синх. Power on (Одночасне ввімкнення)

Коли підключене до рознімання HDMI обладнання з функцією Simplink починає відтворення, телевізор автоматично переходить до увімкненого режиму.

* Пристрої, підключені до телевізору за допомогою кабелю HDMI, але не підтримують функцію Simplink, цю функцію не надають.

Примітка: для роботи з функцією SIMPLINK слід використовувати високошвидкісний кабель HDMI з функцією *CEC. (*CEC: Consumer Electronics Control (Орган керування побутовими пристроями)).

МЕНЮ SIMPLINK

Натисніть клавішу ^ v < >, а потім - клавішу OK для вибору бажаного джерела SIMPLINK.

- 1 **Перегляд ТБ** : Переключення до попереднього каналу ТБ, незалежно від поточного режиму.
- 2 **Відтворення ДИСКУ** : Обирання та відтворення підключених дисків. Якщо доступно декілька дисків, для зручності диски відображаються за типом внизу екрана.
- 3 **Відтворення з відеомагнітофону** : Відтворення та керування підключеним відеомагнітофоном.
- 4 **Відтворення записів із жорсткого диску** : Відтворення та керування записами, що збережені на жорсткому диску.
- 5 **Аудіо-вихід до домашнього кінотеатру/Аудіо вихід до телевізора** : Оберіть поміж домашнім кінотеатром та динаміками телевізора щодо виходу аудіо.

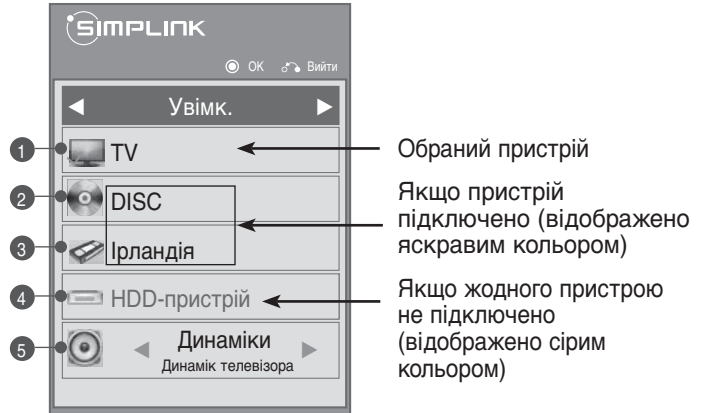

- Домашній кінотеатр : Одночасно не підтримується більше одного
- DVD, магнітофон : Одночасно підтримується до одного (Тільки 19/22LD3***), двох (Тільки 26/32LD3***, 32/37/42/47LD4***, 19/22LE3***, 22LE5***), трьох (Тільки 32/42/46/52/60LD5***, 26LE3***, 26LE5***), чотирьох (Тільки 32LE3***, 32/37/42LE4***, 32/37/42/47/55LE5***).
- Відеомагнітофон : Одночасно не підтримується більше одного

ПЕРЕГЛЯД ТБ / КЕРУВАННЯ ПРОГРАМАМИ

Режим АВ

Ви можете вибрати оптимальні настройки зображення і звуку при підключенні зовнішніх аудіо/відео пристроїв.

| | |
|--------------|---|
| Вимк. | Вимикає AV MODE (Режим АВ). |
| Кіно | Оптимізує відео та звук для перегляду фільмів. |
| Спорт | Оптимізує відео та звук для перегляду спортивних змагань. |
| Гра | Оптимізує відео та звук для ігрової діяльності. |

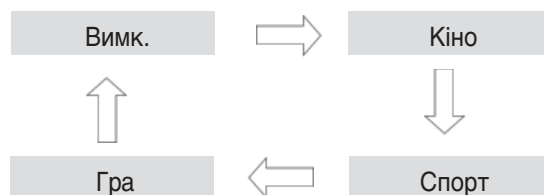



1. Послідовним натисканням кнопки **AV MODE** виберіть потрібний зовнішній вхід.



- Якщо вибрати настройку **Кіно** в режимі **АВ**, настройка **Кіно** буде вибрана для опцій **Режим зображення** і **Режим звуку** в меню **Зображення і Аудіо** відповідно.
- Якщо в режимі **АВ** вибрати «**Вимк.**», будуть установлені попередньо задані настройки зображення і звуку.
- Під час гри у відеогру через PlayStation або Xbox радимо використовувати режим **Гра**.
- У режимі **Гра** функції, пов'язані із якістю зображення, буде оптимізовано.





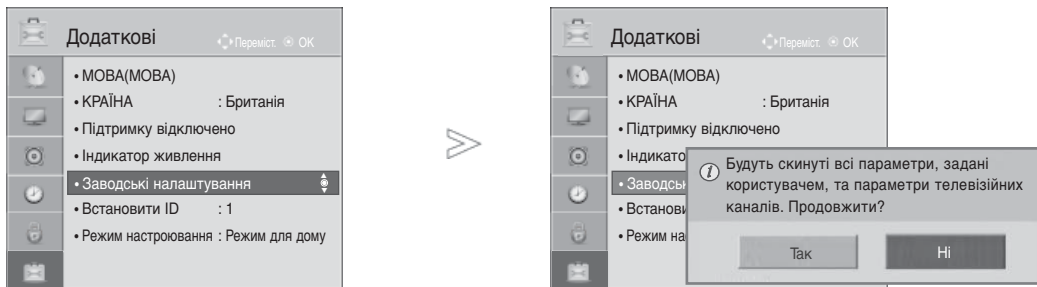

Меню екрана (Повернення до початкових заводських налаштувань)

Ця функція повертає всі вихідні налаштування. Проте налаштування  День та  Ніч режиму Режим зображення (Режим зображення) не можна повернути. Ця функція стає у пригоді для повернення продукту до вихідних налаштувань, наприклад, під час переїзду до іншого міста чи країни.

Після завершення дії Завод. лолер. налашт. (Повернення до налаштувань виробника) необхідно перезапустити налаштування ініціалізації.

Коли меню **Система Блокування** увімкнене ("Ввімк."), з'являється запрошення ввести пароль.



- 1   Виберіть **Додаткові**.
- 2   Виберіть **Завод. лолер. налашт.**
- 3   Виберіть **Так**.
- 4  Розпочати Завод. лолер. налашт.

- Якщо ви забули пароль при увімкненій ("Ввімк.") **Системі Блокування**, натисніть '0', '3', '2', '5' на пультах дистанційного керування.

- Натисніть кнопку **MENU/EXIT (МЕНЮ/ВИХІД)** для повернення до нормального перегляду ТБ.
- Натисніть кнопку **BACK (НАЗАД)** для повернення до попередньої сторінки меню.

ВИКОРИСТАННЯ USB-ПРИСТРОЇВ

При підключенні USB-пристрою

Це меню, що спливає відображається автоматично після приєднання пристрою USB.

Спливаюче меню не з'явиться, доки активне екранне меню, електронна програма передач (EPG) або список програм.

Коли з'явиться спливаюче меню, ви можете вибрати список музичних файлів, список фотографій або список відеофайлів у меню MY MEDIA.

Ви не можете створювати нові або видаляти існуючі папки на підключеному USB-пристрої.

- 1 Підключіть пристрій USB до порту USB на телевізорі.

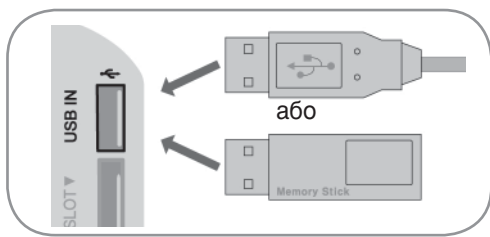

- Підтримуються тільки фото у форматі JPEG, музика у форматі MP3 та відео у форматах (DAT, MPG, MPEG, VOB, AVI, DIVX, MP4, MKV, TS, TRP, TP, ASF, WMV, FLV).

- 2 Виберіть **Перелік фільмів** (Тільки 19/22/26/32LE3***, 32/37/42LE4***, 22/26LE5***, 32/37/42/47/55LE5***, 32/42/46/52/60LD56**, 32/37/42/47LD46**, 32/42/46/52/60LD555, 32/3742/47LD455, 19/22/26/32LD355, 19/22/26/32LD356, 19/22/26/32LD345, 19/22/26/32LD346 32/37/42/47LD425, 32/37/42/47LD426, 26/32LD335, 26/32LD336), **Фотографії** або **Музика**.

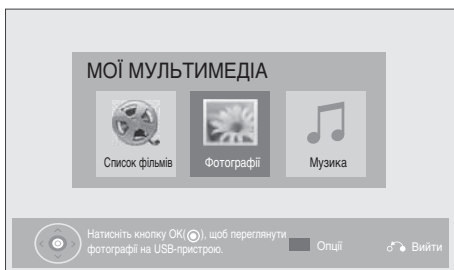

При відключенні USB-пристрою

Перед відключенням USB-пристрою виберіть меню USB-пристрій.

- 1 Виберіть **USB-пристрій**.
- 2 Виберіть **Вилучити**.

Вимоги до USB-пристроїв, що підключаються до телевізора

- ▶ Розпізнаються тільки USB-пристрої типу накопичувачів даних.
- ▶ При підключенні USB-накопичувача через USB-концентратор пристрій не розпізнається.
- ▶ USB-накопичувачі, для яких використовується програмне забезпечення автоматичного розпізнавання, можуть бути нерозпізнані.
- ▶ USB-накопичувачі, для яких потрібен спеціальний драйвер, можуть бути нерозпізнані.
- ▶ швидкість розпізнавання USB-накопичувача залежить від конструкції накопичувача.
- ▶ Не вимикайте телевізор і не відключайте USB-накопичувач під час його роботи. При випадковому відключенні або від'єднанні накопичувача записані файли або сам USB-накопичувач можуть бути пошкоджені.
- ▶ Не підключайте USB-накопичувачі із зміненою за допомогою комп'ютера мікропрограмою. Такі пристрої можуть привести до збоїв у роботі телевізора або до неможливості відтворення файлів. Використовуйте лише USB-накопичувач зі стандартними музичними файлами, файлами зображень або відеофайлами.
- ▶ Використовуйте лише USB-накопичувач, відформатований у файлової системі FAT32 або файлової системі NTFS, сумісними з операційною системою Windows. Якщо накопичувач відформатований у іншій файлової системі, не сумісній із Windows, пристрій може бути нерозпізнаний.
- ▶ Підключіть живлення до USB-накопичувача (понад 0,5 А), який потребує підключення зовнішнього джерела живлення.
- ▶ Інакше пристрій може бути нерозпізнаний.
- ▶ Підключайте USB-накопичувач за допомогою кабелю, що надається виробником пристрою USB.
- ▶ Деякі USB-накопичувачі можуть не розпізнаватися або працювати повільно.
- ▶ Спосіб розташування файлів пристрою збереження USB подібний до Windows XP, а ім'я файлу розпізнає до 100 латинських символів.
- ▶ Робіть резервні копії важливих файлів, бо дані, що зберігаються на USB-накопичувачі, можуть бути пошкоджені. Ми не нестимо відповідальності за будь-яку втрату даних.
- ▶ Якщо USB-накопичувач на жорсткому диску (USB HDD) не має зовнішнього джерела живлення, пристрій USB може бути не знайдений. Обов'язково підключіть зовнішнє джерело живлення.
- Для зовнішнього джерела живлення застосуйте адаптер живлення. USB-кабель для зовнішнього джерела живлення не забезпечується.
- ▶ Якщо ваш USB-накопичувач має кілька секцій або ви використовуєте пристрій USB для зчитування карт різних форматів, ви можете використовувати до чотирьох секцій або USB-накопичувачів.
- ▶ Якщо USB-накопичувач підключений до пристрою USB для зчитування карт різних форматів, дані про його ємність можуть бути недоступні.
- ▶ Якщо USB-накопичувач не працює належним чином, відключіть та підключіть його знов.
- ▶ Швидкість виявлення USB-накопичувача може бути різною в різних випадках.
- ▶ Рекомендована ємність зовнішнього жорсткого диску USB - не більше 1 Тб, USB-накопичувача - не більше 32 Гб.
- ▶ Пристрої більшої ємності, ніж рекомендовано, можуть не функціонувати належним чином.
- ▶ Якщо зовнішній жорсткий диск USB з функцією збереження енергії не функціонує, відключіть і знов увімкніть його, щоб поновити нормальну роботу.
- ▶ USB-накопичувачі версії, ранньої за USB 2.0, також підтримуються. Проте вони можуть працювати неналежним чином у списку фільмів.
- ▶ Розпізнати можна максимум 999 папок або файлів у одній папці.

ВИКОРИСТАННЯ USB-ПРИСТРОЇВ

Перелік фільмів

(Тільки 19/22/26/32LE3***, 32/37/42LE4***, 22/26LE5***, 32/37/42/47/55LE5***, 32/42/46/52/60LD56**, 32/37/42/47LD46**, 32/42/46/52/60LD555, 32/3742/47LD455, 19/22/26/32LD355, 19/22/26/32LD356, 19/22/26/32LD345, 19/22/26/32LD346 32/37/42/47LD425, 32/37/42/47LD426, 26/32LD335, 26/32LD336)

Ви можете програти фільми на USB-накопичувачі.

Список фільмів активується після того, як виявлено USB. Використовується для програвання фільмів на телевізорі.

Відображає фільми папки USB і підтримує відтворення.

Дозволяє програти всі фільми папки та інші бажані файли користувача.

Являє собою список фільмів, де відображається інформація про папку та фільм.

Наведене екранне меню може відрізнятись від меню на вашому телевізорі. Зображення наведені у приклад для полегшення експлуатації телевізора.

Підтримуються відеофайли форматів (*.mpg/*.mpeg/*.dat/*.ts/*.trp/*.tp/*.vob/*.mp4/*.mov/*.mkv/*.dvix/*.avi/*.asf/*.wmv/*.flv/*.avi(motion-peg)/*.mp4(motion-jpeg)/*.mkv(motion-jpeg))

Відеоформат : DivX3.11, DivX4.12, DivX5.x, DivX6, Xvid1.00, Xvid1.01, Xvid1.02, Xvid1.03, Xvid1.10 beta-1/beta-2, Mpeg-1, Mpeg-2, Mpeg-4, H.264/AVC, VC1, JPEG, Sorenson H.263

Аудіоформат : Dolby Digital, AAC, Mpeg, MP3, LPCM, HE-AAC, ADPCM, WMA

Швидкість передачі: в діапазоні 32 кгц до 320 кгц (MP3)

Формат зовнішніх субтитрів : *.smi/*.srt/*.sub(MicroDVD,Subviewer1.0/2.0)/*.ass/*.ssa/*.txt(TMPlayer)/*.psb(PowerDivX)

Формат зовнішніх субтитрів : тільки XSUB (формат субтитрів, що використовується у файлах DivX6)



- Деякі субтитри, створені користувачем, можуть функціонувати неналежним чином.
- Деякі спеціальні символи в субтитрах не підтримуються.
- Теги HTML у субтитрах не підтримуються.
- Субтитри доступні лише мовами, переліченими у відповідному списку.
- Під час зміни мови для відтворення звуку на дисплеї можуть відбуватися деякі перебої (зупинення зображення, прискорене відтворення тощо).
- Пошкоджений файл із фільмом може відтворюватися неналежним чином, або можуть бути недоступними деякі функції програвача.
- Відеофайли, вироблені за допомогою деяких кодувань, можуть відтворюватися неналежним чином.
- Якщо відео- чи аудіоструктура записаного файла не має внутрішніх розділень, може виводитися або відео або звук.
- Підтримуються відеофайли HD з максимальною роздільною здатністю 1920x1080@25/30P або 1280x720@50/60P, залежно від кадру.
- Відеофайли, що мають більшу роздільну здатність, ніж 1920x1080@25/30P або 1280x720@50/60P, можуть працювати неналежним чином, залежно від кадру.
- Відеофайли, які мають інший тип або формат, окрім зазначених, можуть відтворюватися неналежним чином.
- **Максимальна швидкість передачі відеофайла, що програвється, складає 20 Mbps.** (Тільки, Motion JPEG : 10 Mbps)
- Ми не гарантуємо рівного відтворення файлів з кодування рівня 4.1 або пізнішої версії в H.264/AVC.
- Аудіокодек DTS не підтримується.
- Фільм завбільшки 30 Гб і вище не може бути відтворено.
- Відеофайл DivX і файл із субтитрами мусять розташовуватися в одній папці.
- Назва відеофайла має збігатися з назвою файла субтитрів, щоб субтитри відображалися.
- Програвання відеофайла за допомогою USB-підключення, яке не підтримує високу швидкість, може відбуватися неналежним чином.
- Файли з кодуванням GMC (Global Motion Compensation - глобальна компенсація руху) можуть не відтворюватися.
- Під час перегляду фільму за допомогою функції Movie List (Список фільмів), зображення можна налаштувати, натиснувши клавішу **Energy Saving (Збереження енергії)** та **AV Mode (Режим AV)** на пульті ДК. Не працює налаштування користувача для кожного режиму





| Назва розширення \ Файл | Відеокодер | Аудіокодек | Максимальна роздільна здатність |
|-----------------------------|---|--|--|
| mpg, mpeg | MPEG1, MPEG2 | MP2,MP3,Dolby Digital,LPCM | 1920x1080@30p (Тільки, Motion JPEG : 10 Mbps) |
| dat | MPEG1 | MP2 | |
| ts, trp, tp | MPEG2, H.264, AVS, VC1 | MP2,MP3,Dolby Digital, AAC,HE-AAC | |
| vob | MPEG1, 2 | MP2,MP3,Dolby Digital,LPCM | |
| mp4, mov | MPEG4, DivX 3.11, DivX 4.12, DivX 5.x, DivX 6, Xvid 1.00, Xvid 1.01, Xvid 1.02, Xvid 1.03, Xvid 1.10-beta1/2H.264 | AAC,HE-AAC,MP3 | |
| mkv | H.264, MPEG-1,2,4 | MP2,MP3,Dolby Digital,AAC HE-AAC,LPCM | |
| divx, avi | MPEG2, MPEG4, DivX 3.11, DivX 4, DivX 5, DivX 6, Xvid 1.00, Xvid 1.01, Xvid 1.02, Xvid 1.03, Xvid 1.10-beta1/2H.264 | MP2,MP3,Dolby Digital,LPCM, ADPCM,AAC,HE-AAC | |
| Motion JPEG (avi, mp4, mkv) | JPEG | LPCM, ADPCM | |
| asf, wmv | VC1 | WMA | |
| flv | Sorenson H.263, H264 | MP3, AAC | |

ВИКОРИСТАННЯ USB-ПРИСТРОЇВ

Елементи екрану

Параметри **USB** можна налаштувати в меню **INPUT (ДЖЕРЕЛО СИГНАЛУ)**.

1   **Виберіть MY MEDIA (Мої медіафайли).**

2     **Виберіть Список фільмів**

1  **Перехід до папки вищого рівня**

2  **Поточна сторінка/Загальна кількість сторінок**

3  **Поточна сторінка/Загальна кількість сторінок**

4  **Вміст папки відображається по натисканню 1**

5  **Поточна сторінка/кількість сторінок у папці відображається по натисканню 1**

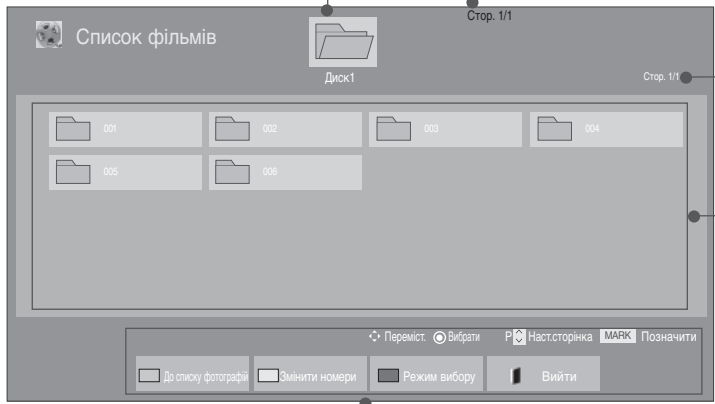

- Деякі файли можуть не відображатися як зображення попереднього перегляду, натомість відображатиметься лише піктограма.



- Непідтримувані файли не відображатимуться як зображення попереднього перегляду, натомість відображатиметься лише піктограма.







- Файли невідомого формату відображаються у вигляді растрового зображення.



Вибір відеофайлу





■ При відтворенні відеофайлів



-  Виберіть папку або дисковий пристрій призначення.
-   Виберіть необхідні назви фільмів.
-  Відтворюються відеофайли.

- Для здійснення навігації на сторінці фільму скористайтеся кнопкою **P** ^ v .







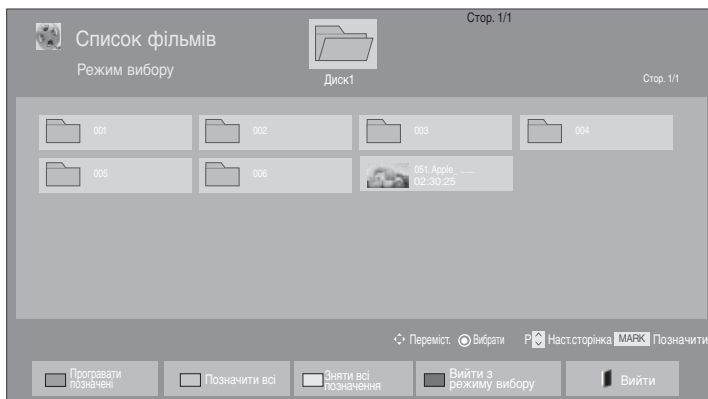

Використання пульта дистанційного керування (ДК)

| | |
|---|--|
|  | Послідовно натискайте ЗЕЛЕНУ кнопку для перемикавання між Photo List (Список фотографій) і Music List (Список музики). |
|  | Спосіб, за якого відображаються 5 великих ескізів або простий список. |
|  | Перехід в режим Mark Mode (Режим мітки) . |
|  | Повернення до нормального перегляду ТБ. |
|  | Для повернення до нормального відтворення натисніть кнопку PLAY(▶) . |

ВИКОРИСТАННЯ USB-ПРИСТРОЇВ

■ При відтворенні вибраних відеофайлів







-  Виберіть папку або дисковий пристрій призначення.
-   Виберіть необхідні назви фільмів.
-  **Синій** або  Перехід в режим Mark Mode (Режим мітки).
-   Помітьте потрібний відеофайл.
-  **Червоний** Помічений відеофайл відтворюється.

- Скористайтесь кнопкою MARK, щоб поставити або зняти позначку з фільму. Коли позначено один або більше фільмів, вибрані фільми програватимуться послідовно.

! ПРИМІТКИ

- Якщо файли не підтримуються, з'явиться повідомлення стосовно відповідного файла.

Використання пульта дистанційного керування (ДК)

| | |
|--|---|
|  Червоний | Розпочати відтворення вибраного відеофайлу. По закінченні відтворення фільму автоматично почне відтворюватися наступний фільм. |
|  ЗЕЛЕНИЙ | Помітити усі відеофайли на екрані. |
|  ЖОВТИЙ | Зняти мітку з усіх помічених відеофайлів. |
|  Синій | Вихід з Режиму Установки Міток . |
|  | Повернення до нормального перегляду ТБ. |

❗ ПРИМІТКИ



- ▶ Якщо на екранному меню вибрати «Так» для фільму, відтворення якого було зупинене, він почне відтворюватися з місця зупинки.
- ▶ Якщо в папці міститься декілька файлів, вони будуть автоматично відтворюватись по черзі. Але це не стосується випадків, коли в Списку фільмів увімкнена (установлена в Оп (Увімк.)) функція Repeat (Повтор) (див. стор. 62), або активний Режим вибору.

ВИКОРИСТАННЯ USB-ПРИСТРОЇВ

Використання функції Movie List (Список фільмів)









1  або  Відкрити меню **Option**.

2   Виберіть **Установити режим відтворення відео**, **Установити параметри відео** або **Set audio** **Установити параметри аудіо**.

! ПРИМІТКИ

- ▶ Налаштування, виконані в меню **Movie List (Список відеофайлів)**, не впливають на налаштування в меню **Photo List (Список фотографій)** і **Music List (Список музичних файлів)**.
- ▶ Налаштування, виконані в меню **Photo List (Список фотографій)** і **Music List (Список музичних файлів)**, повторюються в меню **Photo List (Список фотографій)** і **Music List (Список музичних файлів)**, та не впливають на налаштування в меню **Movie List (Список відеофайлів)**.
- ▶ При поверненні до перегляду відеофайлу після зупинки можна продовжити перегляд з місця зупинки.

Використання пульта дистанційного керування (ДК)

| | |
|---|---|
| ■ | Зупинити відтворення відеофайлу. |
| ▶ | Для повернення до нормального відтворення натисніть кнопку PLAY(▶) . |
| | <p>Під час відтворення натисніть кнопку Pause() (Пауза).</p> <ul style="list-style-type: none"> ■ На екрані відображається стоп-кадр. ■ Якщо протягом 10 хвилин після паузи не було натиснуто жодної кнопки на пульті ДК, телевізор повертається до режиму відтворення. ■ Натисніть кнопку Pause() (Пауза), а потім скористайтеся кнопкою FF(▶▶) для повільної прокрутки. |
| ◀◀ / ▶▶ | <p>Під час відтворення, декілька разів натисніть кнопку REW(◀◀) для збільшення швидкості ◀◀(x2) -> ◀◀◀◀(x4) -> ◀◀◀◀◀◀(x8) -> ◀◀◀◀◀◀◀◀(x16) -> ◀◀◀◀◀◀◀◀◀(x32) . декілька разів натисніть кнопку FF(▶▶) для збільшення швидкості ▶▶(x2)-> ▶▶▶▶(x4) -> ▶▶▶▶▶▶(x8) ->▶▶▶▶▶▶▶▶(x16) ->▶▶▶▶▶▶▶▶▶▶(x32).</p> <ul style="list-style-type: none"> ■ Неодноразове натискання цих кнопок збільшує швидкість перемотування вперед/назад. |
|  або  | Відкрити меню Option . |
|  | <p>Сховати меню на повноекранному зображенні.</p> <ul style="list-style-type: none"> ■ Щоб знову відкрити меню на повноекранному зображенні, натисніть кнопку OK. |
|  | Повернення до нормального перегляду ТБ. |
| ⟨ ⟩ | <ul style="list-style-type: none"> ■ Якщо під час відтворення використовується кнопка ⟨ або ⟩ , на екрані відображається курсор, який указує положення. |
|  | Декілька разів натисніть кнопку ENERGY SAVING (Збереження енергії) для підвищення яскравості екрану. (Див. стор. 95) |
|  | Декілька разів натисніть кнопку AV MODE (Режим АВ) , щоб вибрати бажане джерело. (Див. стор. 50) |

ВИКОРИСТАННЯ USB-ПРИСТРОЇВ

■ При виборі Set video play (Установити режим відтворення відео),

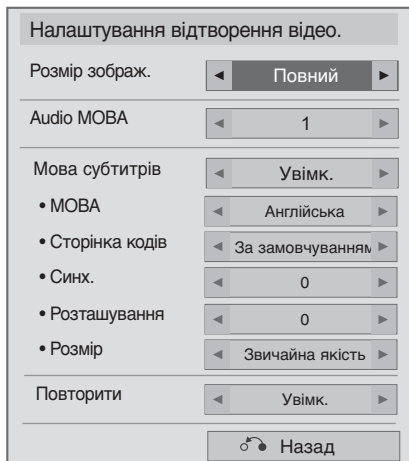

1 Виберіть **Розмір зображення, Мова звукового супроводу, Мова субтитрів** або **Повтор**.

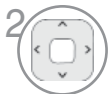

2 Виконайте необхідні настройки.

| Мова субтитрів | Підтримка мова |
|----------------|--|
| Латинниця1 | Англійська, іспанська, французька, німецька, італійська, шведська, фінська, голландська, португальська, датська, румунська, норвезька, албанська, Гельська, валійська, ірландська, каталанська, валенсійська |
| Латинниця2 | боснійська, польська, хорватська, Чеська, словацька, словенська, сербська, угорська |
| Латинниця4 | Естонська, латиська, литовська |
| Кириллиця | Болгарська, російська, українська, казахська, македонська |
| Грецька | Грецька |
| Турецька | Турецька |

- ▶ **Розмір зображ.** : Вибирає бажаний формат зображення під час програвання фільму.
- ▶ **Мова звукового супроводу** : Зміна групи мови звукової доріжки під час відтворення відео. Неможливо вибрати для файлів з однією звуковою дорізкою.
- ▶ **Мова субтитрів** : увімкнення/вимкнення субтитрів.
- ▶ **Мова** : Активується для субтитрів SMI та дозволяє вибирати мову субтитрів.
- ▶ **Сторінка кодів** : Можна вибрати шрифт для відображення субтитрів. При виборі установки за умовчанням буде використовуватися шрифт, як у головному меню.
- ▶ **Синх.** : Регулює синхронізацію часу субтитрів від -10 секунд до +10 секунд проміжками 0,5 секунд під час програвання фільму.
- ▶ **Розташування** : Змінює положення субтитрів угору або вниз під час програвання фільму.
- ▶ **Розмір** : **Вибір потрібного розміру субтитрів під час відтворення фільму.**
- ▶ **Повтор** : Ввімкнення/вимкнення функції повтору при відтворенні відео. При ввімкненні функції файли в папці будуть відтворюватися в режимі повтору. Навіть якщо режим повторюваного відтворення вимкнено, ця функція відтворить файл, якщо його назва схожа на назву попереднього файлу.



! ПРИМІТКИ

- ▶ У файлі субтитрів підтримується лише 10 000 синхр. блоків.
- ▶ Під час перегляду відео можна налаштувати розмір зображення, натиснувши кнопку **RATIO**.

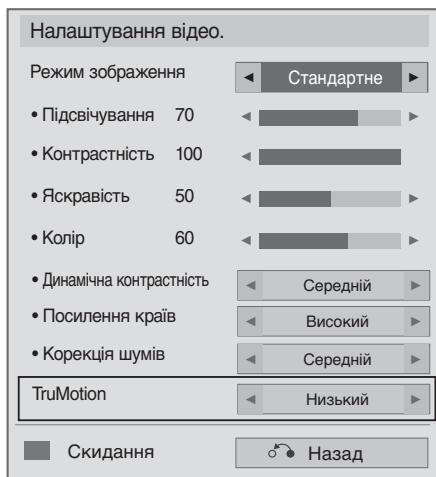
■ При виборі Set video (Установити параметри відео),



(Тільки 32/42/46/52/60LD5****,
32/37/42/47/55LE5***)

- 1   Виберіть **Picture Mode (Настройки зображення)** або **TruMotion**.
- 2  Виконайте необхідні настройки.
(Див. стор. від 96 до 103)

ВИКОРИСТАННЯ USB-ПРИСТРОЇВ

- При виборі **Set audio** (Установити параметри аудіо),

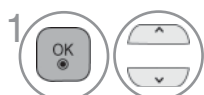
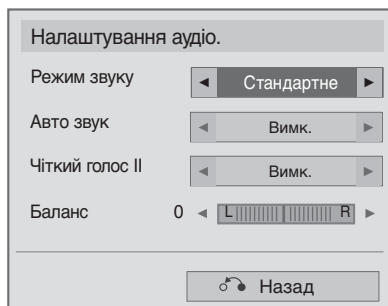

1. Виберіть **Sound Mode (Настройки звуку)**, **Auto Volume (Авто. Гучність)**, **Clear Voice II** або **Balance (Баланс)**.



2. Виконайте необхідні настройки. (Див. стор. від 107 до 111)

Список графічних файлів

Ви можете переглядати фотографії на USB-накопичувачі.

Екранне меню на вашому телевізорі може бути іншим. Дані ілюстрації є лише прикладом, наведеним для полегшення користування телевізором. Під час перегляду фотографії за допомогою функції Photo List (Список фотографій), неможливо змінити режим зображення.

Вимоги сумісності графічних (*.JPEG) файлів

Базовий формат : 64 x 64 ~ 15360 x 8640

Пропорційний : 64 x 64 ~ 1920 x 1440

- Підтримуються тільки файли формату JPEG.
- Файли у форматі, що не підтримується, відображаються у вигляді стандартної піктограми.

Елементи екрану

Параметри **USB** можна налаштувати в меню **INPUT (ДЖЕРЕЛО СИГНАЛУ)**.

1 **Виберіть MY MEDIA (Мої медіафайли).**

2 **Виберіть Фотографії.**





- 1 Перехід до папки вищого рівня
- 2 Поточна сторінка/Загальна кількість сторінок
- 3 Поточна сторінка/Загальна кількість сторінок
- 4 Вміст папки відображається по натисканню 1
- 5 Поточна сторінка/кількість сторінок у папці відображається по натисканню 1

ВИКОРИСТАННЯ USB-ПРИСТРОЇВ

Вибір фотографії





■ При відтворенні фотографій



-  1. Виберіть папку або дисковий пристрій призначення.
-   2. Виберіть потрібні фотографії.
-  3. Відображаються файли фотографій.

- Використовуйте кнопки **P** ^ v для пересування по сторінці з фотографіями.

Використання пульта дистанційного керування (ДК)

| | |
|---|--|
|  | Послідовно натискайте ЗЕЛЕНУ кнопку для перемикання між Music List і Movie List . |
|  | Спосіб, за якого відображаються 5 великих ескізів або простий список. |
|  | Перехід в режим Mark Mode (Режим мітки). |
|  | Повернення до нормального перегляду ТБ. |

■ При відтворенні вибраних фотографій

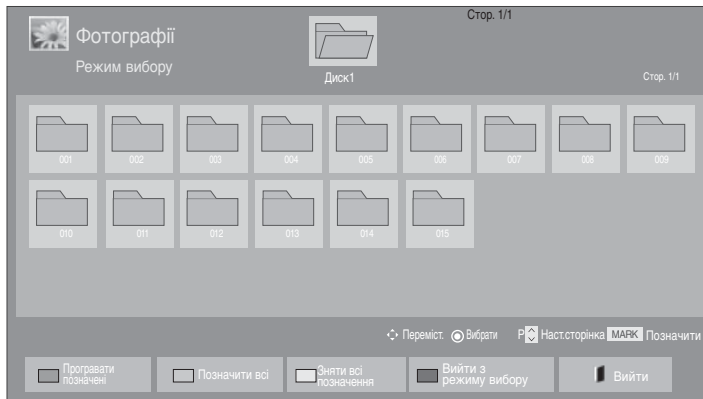





-  Виберіть папку або дисковий пристрій призначення.
-   Виберіть потрібні фотографії.
-  **Синій** або  Перехід в режим Mark Mode (Режим мітки).
-   Вибраний потрібний файл фотографії.
-  **Червоний** Вибраний файл фотографії відтворюється.

- Якщо відмічена одна або більше фотографій, можна переглянути кожну відмічену фотографію або слайд-шоу з відмічених фотографій. Якщо жодна фотографія не відмічена, можна переглянути кожне фото окремо або слайд-шоу з усіх фотографій у теці.

ВИКОРИСТАННЯ USB-ПРИСТРОЇВ

Використання пульта дистанційного керування (ДК)



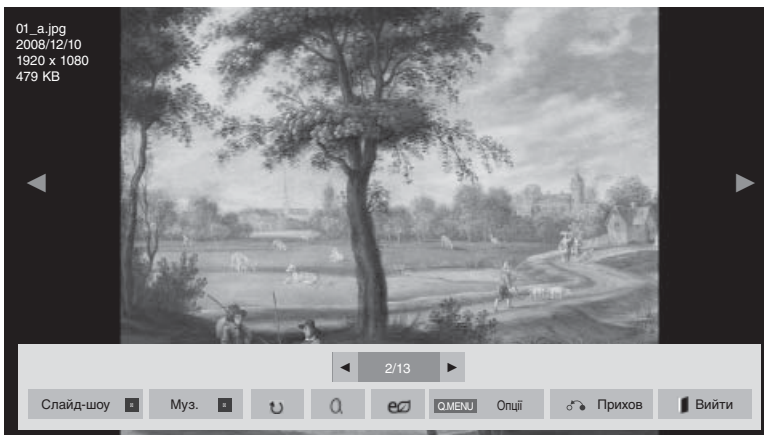

| | |
|--|---|
|  Червоний | Показати вибраний файл фотографії. |
|  ЗЕЛЕНИЙ | Помітити усі файли фотографій на екрані. |
|  ЖОВТИЙ | Зняти мітку з усіх помічених файлів фотографій. |
|  Синій | Вихід з Режиму Установки Міток . |
|  | Повернення до нормального перегляду ТБ. |

Перегляд фотографій

Повний список операцій доступний у повноекранному режимі перегляду фотографій.



При перегляді зображення у повноекранному режимі пропорції зображення можуть змінитися. Натисніть кнопку **EXIT (ВИХІД)** для повернення до попередньої сторінки меню.

-  Виберіть папку або дисковий пристрій призначення.
-   Виберіть потрібні фотографії.
-  Вибрана фотографія буде відображена у повноекранному режимі.

- Використовуйте кнопки **P** ^ v для пересування по сторінці з фотографіями.

- Натисніть кнопку **EXIT (ВИХІД)** для повернення до списку фотографій.
- Натисніть кнопку **BACK (НАЗАД)**, щоб закрити вікно допомоги.

ВИКОРИСТАННЯ USB-ПРИСТРОЇВ



Виберіть **Slideshow (Слайд-шоу)**, **BGM (Фонова музика)**, **↻ (Обертання)**, **Q (ЗБІЛЬШЕННЯ)**, **eS Option (Опції)**, **Hide (Сховати)** або **Exit (Вихід)**.

- За допомогою кнопок < > виберіть попереднє або наступне зображення.
- Користування меню у режимі повноекранного перегляду здійснюється за допомогою кнопок < >.



- ▶ **Слайд-шоу** : Якщо не вибрано жодне зображення, під час слайд-шоу будуть показані усі зображення у поточній папці. Якщо вибрано кілька фотографій, вони відображаються у режимі слайд-шоу.
 - У меню **Опції (Додаткові)** задайте часовий інтервал для слайд-шоу.
- ▶ **Муз.** (Фонова музика) : Прослуховування музики під час перегляду зображень у повноекранному режимі.
 - Перш ніж використовувати цю функцію, встановіть пристрій для прослуховування фонової музики і альбом у пункті "Параметри".
 - Ви можете виконати настройки в меню **Option (Опції)** за допомогою кнопок **Q.MENU (ШВ.МЕНЮ)** або **MENU (МЕНЮ)** на пульті дистанційного керування.
- ▶ **↻ (Обертання)** : Обертання зображень.
 - Обертання фотографії на 90°, 180°, 270°, 360° за годинниковою стрілкою.
 - Обертання неможливе, якщо ширина зображення більша за висоту, що підтримується.
- ▶ **Q** : **Збільшення фотографії у 2 або 4 рази**
- ▶ **eS** : Декілька разів натисніть кнопку **ENERGY SAVING (Збереження енергії)** для підвищення яскравості екрану. (Див. стор. 95)
- ▶ **Опції** : встановіть значення для пунктів **Тривалість показу** і **Фонова музика**.
 - Для установки параметрів скористайтеся кнопками ^ v < > і OK .
 - Поки відтворюється фонова музика, налаштування пункту **Фонова музика** змінити неможливо.
- ▶ **Прихов** : Приховує меню у режимі повноекранного перегляду.
 - Щоб знову відобразити меню, натисніть кнопку **OK**.
- ▶ **Вийти** : Повернення до нормального перегляду ТБ.

Натисніть кнопку **EXIT (ВИХІД)** для повернення до списку фотографій.

Використання функції списку фотографій



1  або  Відкрити меню **Option**.

2   Виберіть **Set photo play (Установити режим відтворення фотографій)**, **Set video (Установити параметри відео)** або **Set audio (Установити параметри аудіо)**.

! ПРИМІТКИ

- ▶ Настройки, виконані в меню **Movie List (Список відеофайлів)**, не впливають на настройки в меню **Photo List (Список фотографій)** і **Music List (Список музичних файлів)**.
- ▶ Настройки, виконані в меню **Photo List (Список фотографій)** і **Music List (Список музичних файлів)**, повторюються в меню **Photo List (Список фотографій)** і **Music List (Список музичних файлів)**, та не впливають на настройки в меню **Movie List (Список відеофайлів)**.

ВИКОРИСТАННЯ USB-ПРИСТРОЇВ

- При виборі Set photo view (Установити режим відтворення фотографій),

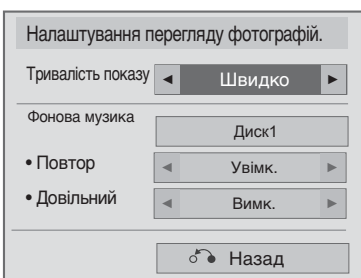

1   Виберіть **Тривалість показу** або **Фонова музика**.

2  Виконайте необхідні налаштування.

■ При виборі Set video (Установити параметри відео),

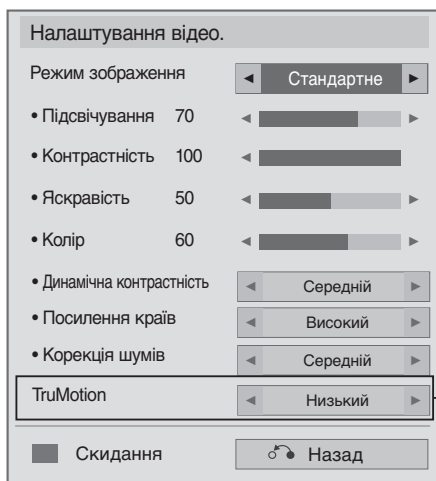

(Тільки 32/42/46/52/60LD5****,
32/37/42/47/55LE5***)

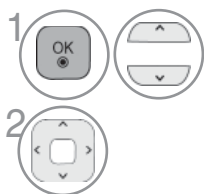

1. Виберіть **Picture Mode (Настройки зображення)** або **TruMotion**.

2. Виконайте необхідні настройки. (Див. стор. від 96 до 103)

ВИКОРИСТАННЯ USB-ПРИСТРОЇВ

- При виборі **Set audio** (Установити параметри аудіо),

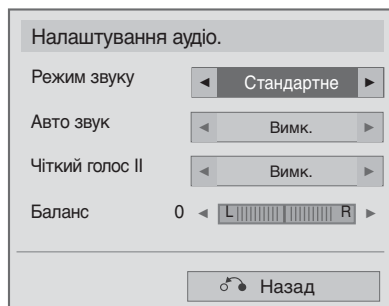

1. Виберіть **Sound Mode (Настройки звуку)**, **Auto Volume (Авто. Гучність)**, **Clear Voice II** або **Balance (Баланс)**.



2. Виконайте необхідні настройки. (Див. стор. від 107 до 111)

Каталог музичних файлів

Ви можете програвати музичні файли на USB-накопичувачі.

Придбані музичні файли (*.MP3) можуть мати обмеження, пов'язані із захистом авторських прав.

Такі файли можуть не відтворюватися на даній моделі телевізора. Даний пристрій може відтворювати музичні файли із USB-пристрою.

Екранне меню на вашому телевізорі може бути іншим. Дані ілюстрації є лише прикладом, наведеним для полегшення користування телевізором.

Підтримка файлів Музика (*.MP3)

Швидкість передачі 32 ~ 320 кбит/с

- Частота дискретизації MPEG1 рівня 3: 32 кГц, 44,1 кГц, 48 кГц.
- Частота дискретизації MPEG2 рівня 3: 16 кГц, 22,05 кГц, 24 кГц
- Частота дискретизації MPEG2.5 рівня 3: 8 кГц, 11,025 кГц, 12 кГц

Елементи екрану

Параметри **USB** можна налаштувати в меню **INPUT (ДЖЕРЕЛО СИГНАЛУ)**.

1 Виберіть **MY MEDIA (Мої медіафайли)**.

2 Виберіть **Список файлів фонової музики**.

1 Preview (Попередній перегляд): у разі існування обкладинки альбому для файла (Album Art Image) відображається ця обкладинка.

2 Перехід до папки вищого рівня

3 Поточна сторінка/Загальна кількість сторінок

4 Поточна сторінка/Загальна кількість сторінок

5 Вміст папки відображається по натисканню 2

6 Поточна сторінка/кількість сторінок у папці відображається по натисканню 2

Музика

Диск1

001 - B01.mp3 00:00

002 - B02.mp3 00:00

003 - B03.mp3 00:00

004 - B04.mp3 00:00

005 - B05.mp3 00:00

Стор. 1/1

Стор. 1/1

Переміст. Вибір. P. Насторінка MARK Позначити

До списку файлів Змінити номери Режим вибору Вийти



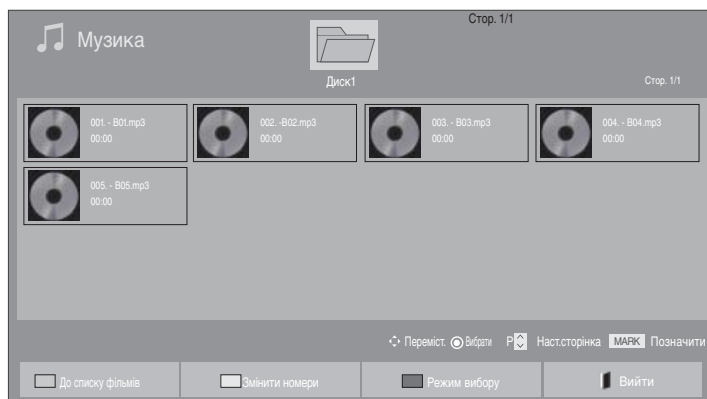

(Тільки 19/22/26/32LE3***, 32/37/42LE4***, 22/26LE5***, 32/37/42/47/55LE5***, 32/42/46/52/60LD56**, 32/37/42/47LD46**, 32/42/46/52/60LD555, 32/3742/47LD455, 19/22/26/32LD355, 19/22/26/32LD356, 19/22/26/32LD345, 19/22/26/32LD346 32/37/42/47LD425, 32/37/42/47LD426, 26/32LD335, 26/32LD336)

ВИКОРИСТАННЯ USB-ПРИСТРОЇВ

Вибір музичних файлів







■ При відтворенні музичних файлів

-  Виберіть папку або дисковий пристрій призначення.
-   Виберіть потрібні музичні файли.
-  Відтворюються музичні файли.

- Для здійснення навігації вгору/вниз на музичній сторінці скористайтеся кнопкою **P** ^ v.

Використання пульта дистанційного керування (ДК)

| | |
|--|--|
|  ЗЕЛЕНИЙ | Послідовно натискайте ЗЕЛЕНУ кнопку для перемикання між Movie List (Список фільмів) і Photo List (Список фотографій). |
|  ЖОВТИЙ | Спосіб, за якого відображаються 5 великих ескізів або простий список. |
|  Синій | Перехід в режим Mark Mode (Режим мітки) . |
|  EXIT | Повернення до нормального перегляду ТБ. |

■ Помітьте потрібний аудіофайл.

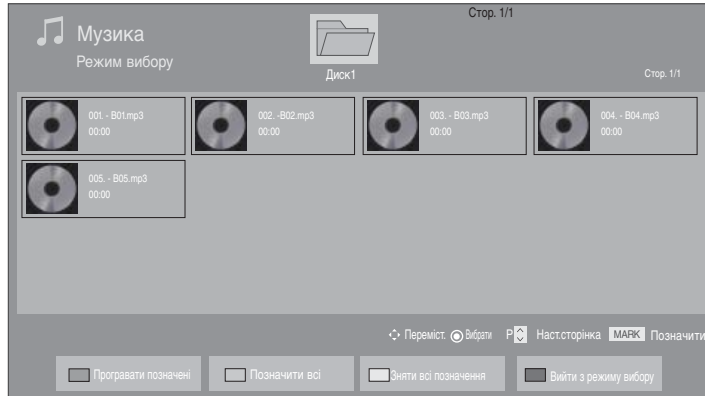





- 1  Виберіть папку або дисковий пристрій призначення.
- 2   Виберіть потрібні музичні файли.
- 3  **Синій** або  **MARK FAV** Перехід в режим Mark Mode (Режим мітки).
- 4   Вибрано потрібний музичний файл.
- 5  **Червоний** Помічений аудіофайл відтворюється.

- Якщо виділено один або більше музичних файлів, виділені файли будуть програватися по черзі. Наприклад, якщо ви хочете багато разів прослухати один із музичних файлів, просто виділіть цей файл і запустіть програвання. Якщо не виділено жодного музичного файлу, будуть по черзі програватися усі музичні файли у папці.
- Для відтворення в довільному порядку установити **Option (Опції) → Set audio play (Установити режим відтворення звуку) → Random (Довільний порядок) в On (Увімкн.)**.

ВИКОРИСТАННЯ USB-ПРИСТРОЇВ

Використання пульта дистанційного керування (ДК)

| | |
|--|---|
|  Червоний | Показати вибраний музичний файл. |
|  ЗЕЛЕНИЙ | Помітити усі музичні файли на екрані. |
|  ЖОВТИЙ | Зняти мітку з усіх помічених музичних файлів. |
|  Синій | Вихід з Режиму Установки Міток . |
|  EXIT | Повернення до нормального перегляду ТБ. |

Використання функції списку музичних файлів, відтворення

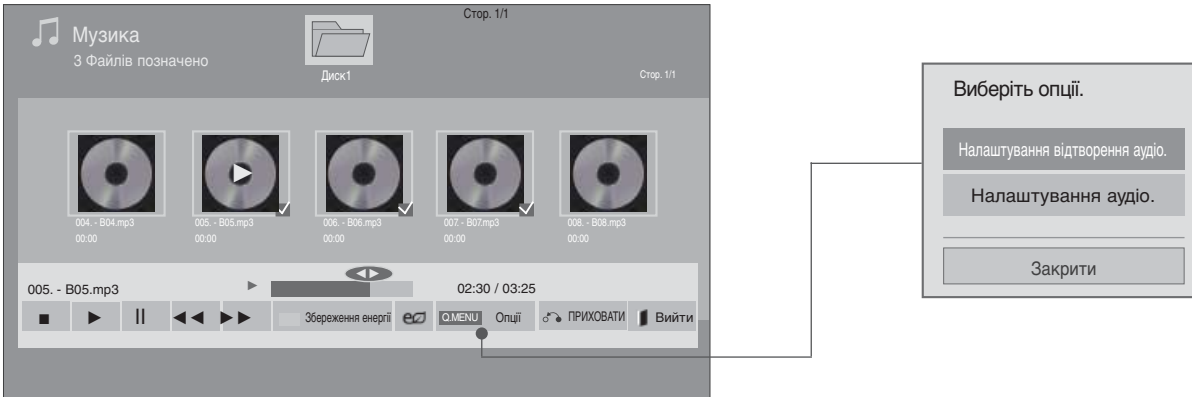

1  або  Відкрити меню **Option**.











2  Виберіть **Set audio play (Установити режим відтворення звуку)** або **Set audio (Установити параметри аудіо)**.

! ПРИМІТКИ

- ▶ Налаштування, виконані в меню **Movie List (Список відеофайлів)**, не впливають на налаштування в меню **Photo List (Список фотографій)** і **Music List (Список музичних файлів)**.
- ▶ Налаштування, виконані в меню **Photo List (Список фотографій)** і **Music List (Список музичних файлів)**, повторюються в меню **Photo List (Список фотографій)** і **Music List (Список музичних файлів)**, та не впливають на налаштування в меню **Movie List (Список відеофайлів)**.
- ▶ Ви можете слухати музику тільки з пристрою, з якого відбувається відтворення.

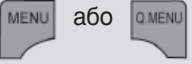

ВИКОРИСТАННЯ USB-ПРИСТРОЇВ

Використання пульта дистанційного керування (ДК)

| | |
|---|---|
|  | Зупинити відтворення музичного файлу. |
|  | Для повернення до нормального відтворення натисніть кнопку PLAY(▶) . |
|  | Послідовно натискайте кнопку PLAY(▶) для переходу в режим паузи при відтворенні музичного файлу. Під час відтворення натисніть кнопку Pause(II) (Пауза). <ul style="list-style-type: none"> ■ На екрані відображається стоп-кадр. ■ Якщо протягом 10 хвилин після паузи не було натиснуто жодної кнопки на пульті ДК, телевізор повертається до режиму відтворення. ■ Натисніть кнопку Pause(II) (Пауза), а потім скористайтеся кнопкою FF(▶▶) для повільної прокрутки. |
|  | Під час відтворення, При натисканні кнопки REW(◀◀) почне відтворюватися попередня пісня. При натисканні кнопки FF(▶▶) почне відтворюватися наступна пісня. |
|  | Розпочніть відтворення вибраних аудіофайлів та перейдіть у Список фотографій . |
|  | Декілька разів натисніть кнопку ENERGY SAVING (Збереження енергії) для підвищення яскравості екрану. (Див. стор. 95) У списку відеофайлів, фотографій або музичних файлів доступна тільки команда Екран Вимкн./Вимкн. |
|  | Відкрити меню Option . |
|  | Сховати меню на повноекранному зображенні. <ul style="list-style-type: none"> ■ Щоб знову відкрити меню на повноекранному зображенні, натисніть кнопку OK. |
|  | Повернення до нормального перегляду ТБ. |
|  | <ul style="list-style-type: none"> ■ Якщо під час відтворення використовується кнопка < або >, на екрані відображається курсор, який указує положення. |

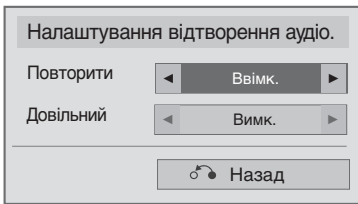
■ При виборі **Set audio play** (Установити режим відтворення звуку),

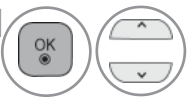

-  1. Виберіть **Repeat(Повторити)** або **Random(Довільний)**.
-  2. Виконайте необхідні настройки.

ВИКОРИСТАННЯ USB-ПРИСТРОЇВ

- При виборі **Set audio** (Установити параметри аудіо),

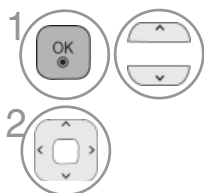
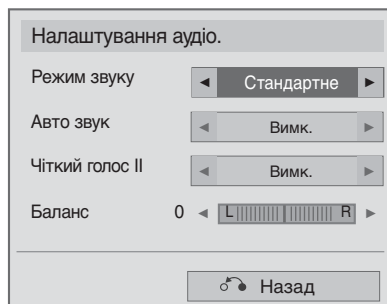

1. Виберіть **Sound Mode** (Настройки звуку), **Auto Volume** (Авто. Гучність), **Clear Voice II** або **Balance** (Баланс).

2. Виконайте необхідні настройки. (Див. стор. від 107 до 111)

- Якщо протягом деякого часу від початку програвання не буде натиснута жодна кнопка, на екрані з'явиться інформаційне вікно програвання (як показано нижче), що буде пересуватися по екрану у якості екранної заставки.
- Що таке екранна заставка (скрінсейвер)?
Скрінсейвер призначений для запобігання пошкодженню пікселів через тривале відображення на екрані статичного зображення.

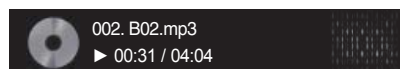

! ПРИМІТКИ

- ▶ Пошкоджені або дефектні музичні файли не програватимуться і для них показується тривалість 00:00.
- ▶ Музичні файли, завантажені з платних вебсайтів із захистом авторських прав, не програватимуться, і для них виводиться невірна інформація про тривалість.
- ▶ При натисканні кнопок ОК, ■ скрінсейвер зникає з екрану.
- ▶ У цьому режимі також доступні кнопки ПРОГРАВАННЯ (▶), ПАУЗА(II), ■, ▶▶, ◀◀ на пульті дистанційного керування.
- ▶ Користуйтеся кнопкою ▶▶ для вибору наступної музики та кнопкою ◀◀ для вибору попередньої музики.

ВИКОРИСТАННЯ USB-ПРИСТРОЇВ

Код реєстрації DivX

(Тільки 19/22/26/32LE3***, 32/37/42LE4***, 22/26LE5***, 32/37/42/47/55LE5***, 32/42/46/52/60LD56**, 32/37/42/47LD46**, 32/42/46/52/60LD555, 32/37/42/47LD455, 19/22/26/32LD355, 19/22/26/32LD356, 19/22/26/32LD345, 19/22/26/32LD346 32/37/42/47LD425, 32/37/42/47LD426, 26/32LD335, 26/32LD336)

Підтвердьте код реєстрації DivX телевізора. За допомогою номера реєстрації фільми можна взяти напрокат або придбати на www.divx.com/vod.

Якщо код реєстрації DivX належить іншому телевізору, відтворення взятого напрокат або придбаного файла DivX не дозволено. (Файли DivX можуть відтворюватися лише за умов збігання коду реєстрації придбаного телевізора.)

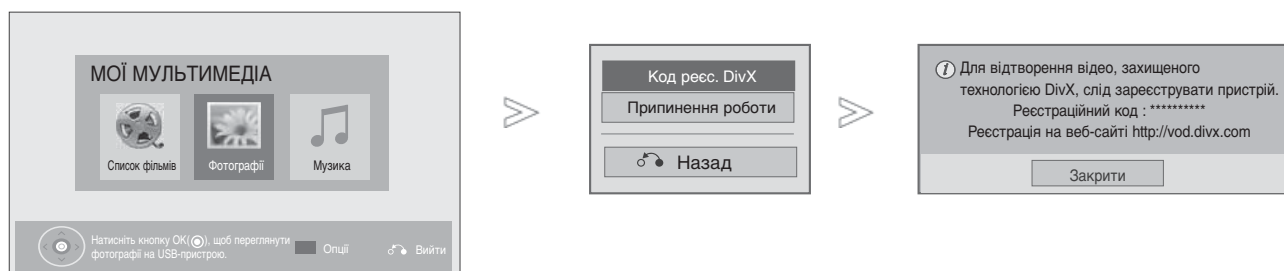

1 Виберіть **MY MEDIA (Мої медіафайли)**.

2 Виберіть **Код реєс. DivX (Код реєстрації DivX)**.

3 Відтворіть Код реєс. DivX.

• Натисніть кнопку **MENU/EXIT (МЕНЮ/ВИХІД)** для повернення до нормального перегляду ТБ.



ПРО ВІДЕОФАЙЛИ СТАНДАРТУ DIVX: DivX® являє собою цифровий відеоформат, створений корпорацією DivX, Inc. Це офіційний пристрій DivX Certified, який відтворює відеофайли стандарту DivX. Відвідайте веб-сайт www.divx.com, щоб отримати детальну інформацію та програмне забезпечення для конвертації файлів у формат DivX.

ПРО DIVX-ВІДЕО ЗА ЗАПИТОМ: Цей пристрій DivX Certified® мусить бути зареєстрований для відтворення змісту DivX-відео за запитом (Video-on-Demand, VOD). Щоб отримати реєстраційний код, зайдіть до розділу DivX VOD в установочному меню пристрою. Отримавши код, перейдіть на веб-сторінку vod.divx.com, щоб завершити процес реєстрації та дізнатися більше про DivX VOD.

"Пристрій DivX Certified для відтворення відеофайлів стандарту DivX, включаючи контент преміум-класу"

"Панент 7,295,673; 7,460,668; 7,515,710; 7,519,274"

! ПРИМІТКИ

► Фільми підтримуються наступним чином

Роздільна здатність: до 1920x1080 (ШxВ) пікселів

Частота зміни кадрів: до 30 кадр/с (1920x1080), до 60 кадр/с (до 1280x720)

► Відеокодек : MPEG 1, MPEG 2, MPEG 4, H.264/AVC, DivX 3.11, DivX 4.12, DivX 5.x, DivX 6, Xvid 1.00, Xvid 1.01, Xvid 1.02, Xvid 1.03, Xvid 1.10-beta1, Xvid 1.10-beta2, JPEG, VC1, Sorenson H.263/H.264.

Деактивація

(Тільки 19/22/26/32LE3***, 32/37/42LE4***, 22/26LE5***, 32/37/42/47/55LE5***, 32/42/46/52/60LD56**, 32/37/42/47LD46**, 32/42/46/52/60LD555, 32/3742/47LD455, 19/22/26/32LD355, 19/22/26/32LD356, 19/22/26/32LD345, 19/22/26/32LD346 32/37/42/47LD425, 32/37/42/47LD426, 26/32LD335, 26/32LD336)

Деактивація дозволяє деактивувати пристрої тим користувачам, які активували всі доступні пристрої за допомогою веб-сервера та не можуть активувати додаткові пристрої. DivX VOD дозволив користувачу активувати до 6 пристроїв під одним обліковим записом, але для заміни або деактивації будь-якого з цих пристроїв користувач мусив зв'язатися DivX Support і зробити запит на видалення. Нова функція дозволяє користувачам деактивувати пристрій самостійно та, таким чином, забезпечує краще керування пристроями DivX VOD.

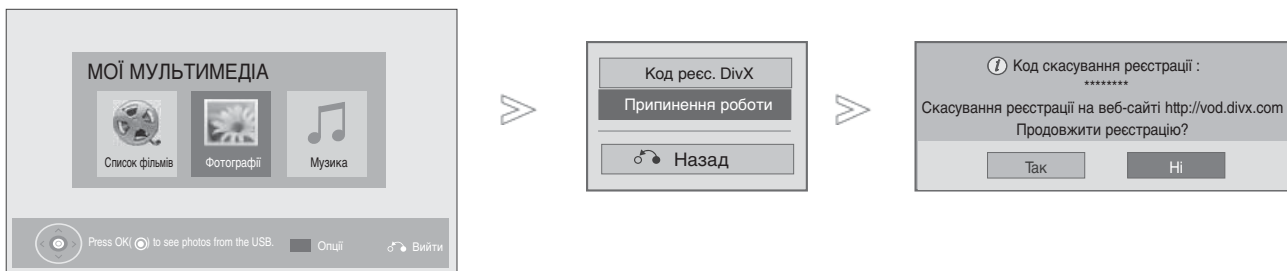

-   **Виберіть MY MEDIA (Мої медіафайли).**
-  **Синій**  **Виберіть Припинення роботи.**
-   **Виберіть Так.**
-  **Відобразиться повідомлення Припинення роботи.**

- Натисніть кнопку **MENU/EXIT (МЕНЮ/ВИХІД)** для повернення до нормального перегляду ТБ.
- Натисніть кнопку **BACK (НАЗАД)** для повернення до попередньої сторінки меню.

ЕКП (ЕЛЕКТРОННЕ КЕРІВНИЦТВО ПРОГРАМ) (В ЦИФРОВОМУ РЕЖИМІ)

Ця система має Електронне керівництво програм (ЕКП), що допомагає вам обирати опції перегляду.

ЕКП надає інформацію, наприклад списки програм, час запуску та припинення доступних послуг. Крім того, детальна інформація про програму часто доступна в ЕКП (доступність та об'єм деталей програм може змінюватися, в залежності від конкретної компанії).

Перед тим, як скористатися функцією EPG, потрібно налаштувати годинник в меню Час

EPG показує детальний розклад телепередач на 8 днів уперед.

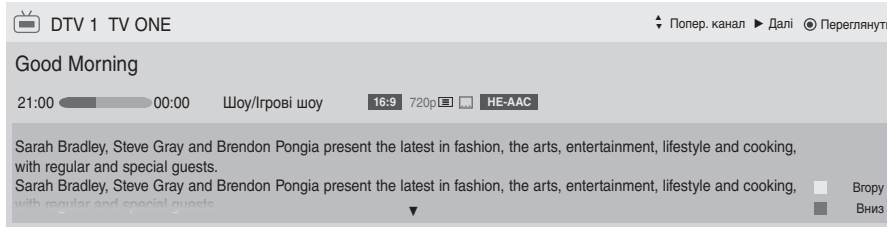

INFO Відображення інформації поточної програми

- Доступне для програм аналогового і цифрового ТБ.
- Відображується під час радіо-програм.
- MHEG** Відображується під час програми MHEG.
- HE-AAC** Відображення за допомогою HE-AAC Programme (Програма HE-AAC).
- 4:3** Співвідношення сторін екрану програми, що транслюється.
- 16:9** Співвідношення сторін екрану програми, що транслюється.
- Програма, при прийомі якої відображається іконка, може не відтворюватися в режимі Monitor Out, залежно від даних програми.
- Відображується під час програми з телетекстом.
- Відображується під час програми з субтитрами.
- Відображується під час кодованих програм.
- D** Позначає програму зі звуком Dolby Digital.
- D+** Відображення за допомогою Dolby Digital PLUS Programme (Програма Dolby Digital PLUS).
576i/p, 720p, 1080i/p : Роздільна здатність програми, що транслюється

Відображення інформації наступної програми.

Відображає інші дані про програму.

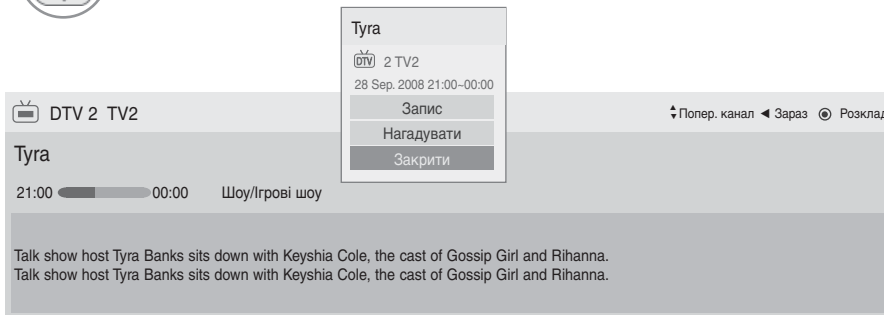

З'явиться спливаюче віконце настройки запису/нагадування.

Виберіть режим запису за таймером/нагадування.

Увімкнення/вимкнення ЕКП

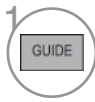

1 Вмикання і вимикання електронної програми телепередач.

Оберіть програму



або



Вибір потрібної програми.

Функції клавiш в режимі керiвництва ЗАРАЗ/ДАЛІ

Ви можете переглянути програму, що транслюється на даний момент або програму, яка буде транслюватися наступною.



Червоний Змінити режим ЕКП.



ЖОВТИЙ Вхід в режим Manual Timer (Ручна установка таймера).



Синій Вхід в режим Schedule List (Список програм).



Якщо вибрано Now (Зараз), відбувається перехід до вибраної програми, а електронна програма передач зникає.

Якщо вибрано Next (Наступна), виводиться спливаюче віконце для програмування.



Вибір програми **ЗАРАЗ** або **ДАЛІ**.



Вибір програми вiщання.



Сторінка вгору/вниз.

Programme Guide

That '70s show 25 Nov. 2008 10:05

DTV 1 YLE TV1 25 Nov. 2008 09:45-10:15

| | BCI | ЗАРАЗ | ДАЛІ |
|-------|---------|--------------------|-------------------|
| DTV 1 | YLE TV1 | That '70s show | Keno |
| DTV 2 | YLE TV2 | Your World Today | World Business |
| DTV 4 | TV.. | Legenen om Den.... | Fantomen |
| DTV 5 | YLE FST | Naturtimmen | Kritiskt |
| DTV 6 | CNN | Lyssna | ABC |
| DTV 8 | YLE24 | Glamour | Tänään otsikoissa |

FAV Favourite INFO i Інформація Перегляд/До розкладу TV/RAD РАДІО
 Режим Розклад Розклад програм



або



або



Вимкнути ЕКП.



Вибір програми ТБ або радіо.



Увімкнути//вимкнути детальну інформацію.

ЕКП (ЕЛЕКТРОННЕ КЕРІВНИЦТВО ПРОГРАМ)

Функції клавiш в режимі керiвництва на 8 днiв



Червоний Змiнити режим ЕКП.



ЗЕЛЕНИЙ Вхiд до режиму встановлення дати.



ЖОВТИЙ Вхiд в режим Manual Timer (Ручна установка таймера).



Синій Вхiд в режим Schedule List (Список програм).



Якщо вибрано Now (Зараз), відбувається перехiд до вибраної програми, а електронна програма передач зникає.
Якщо вибрано Next (Наступна), виводиться спливаюче вiконце для програмування.



Виберiть програму.



Виберiть трансльовану програму.

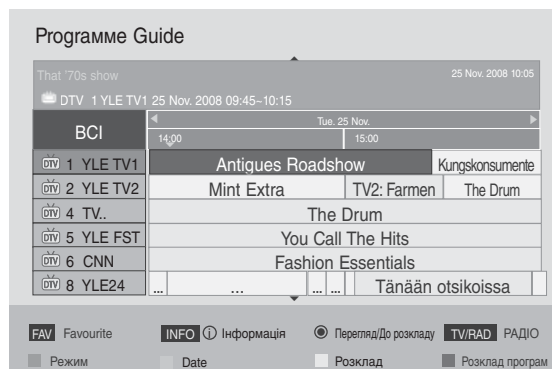

Сторiнка вгору/вниз.



або Вимкнути ЕКП.



Вибiр програми ТБ або радіо.



Увiмкнути//вимкнути детальну iнформацiю.

Функції клавiш в режимі зміни дати

 або  або  Вимкнути режим встановлення дати.

 Змінити дату на обрану.

 Змінити дату на обрану.

 або  Вимкнути ЕКП.

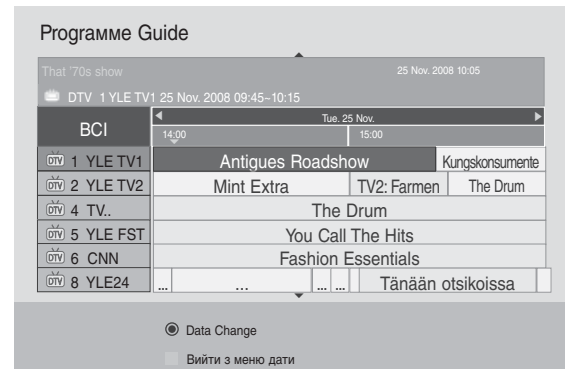

Функції клавiш в полі додаткової інформації

 Увімкнути/вимкнути детальну інформацію.

 Текст вгору/вниз.

 Виберіть режим запису за таймером/нагадування.

 або  Вимкнути ЕКП.

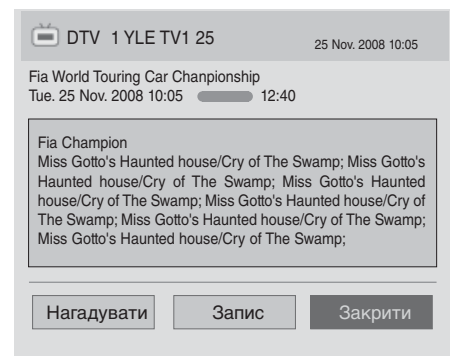

ЕКП (ЕЛЕКТРОННЕ КЕРІВНИЦТВО ПРОГРАМ)

Функції клавiш в режимі встановлення таймера запису/нагадування

Задає час початку та завершення для запису, а також нагадування лише для часу початку, час завершення при цьому стає недоступним для вибору.

Ця функція доступна тільки якщо до гнізда TV-OUT(AV1) за допомогою SCART-кабелю підключена записуюча апаратура, у якій для сигналу запису використовується контакт 8.

Функція запису працює тільки в цифровому режимі, в аналоговому режимі функція недоступна.



Вийдіть з режиму Manual Timer (Ручна установка таймера).



Перейдіть в режим налаштування функції нагадування або запису.



Виберіть Type (Тип), Start Time (Час початку), End time (Час закінчення) або Programme (Програма).



ЖОВТИЙ

Перейти в режим керівництва.



Синій

Перейдіть в режим Schedule List (Список програм).





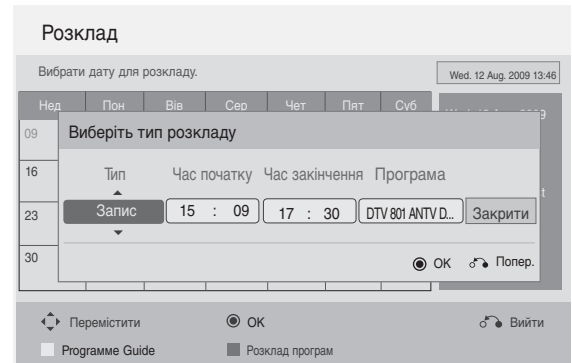



Зберегти Таймер запису/нагадування.



Функції кнопок у режимі Розклад програм (Таблиця розкладу)

Якщо ви створили розклад, трансляція заданої програми розпочнеться в заданий час, навіть якщо ви переглядаєте іншу програму в цей момент.

Поточний записуваний файл неможливо відредагувати або видалити.

-  **ЖОВТИЙ** Перейдіть в режим Manual Timer (Ручна установка таймера).
-  **Синій** або  Перейти в режим керівництва.
-  Вийдіть із **Schedule List (Список програм)**.
-  Виберіть необхідну опцію (Змінити/Видалити/Видалити всі).
-  Виберіть програму.
-  Сторінка вгору/вниз.

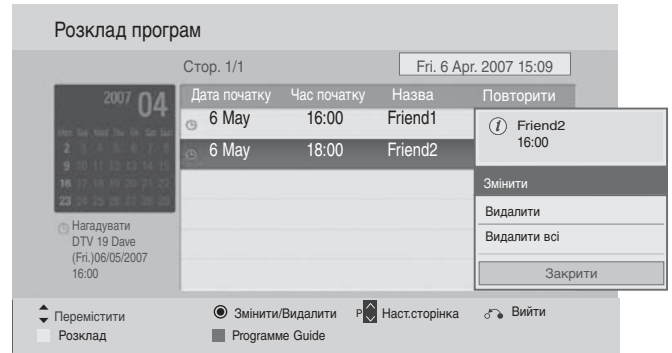

КЕРУВАННЯ ЗОБРАЖЕННЯМ

Керування розміром зображення (пропорції)

При перегляді можна вибирати різні формати зображення: 16:9, Сканування, Оригінальний, Широкий еран, 4:3, 14:9, Масштаб і Масштаб екрану.

Якщо на екрані протягом довгого часу відображається нерухоме зображення, воно може відбитись на екрані і залишити видимий слід.

Співвідношення сторін можна регулювати за допомогою кнопки $\wedge \vee$.

Нижче за текстом наведені типи сигналів, з якими працює ця функція.

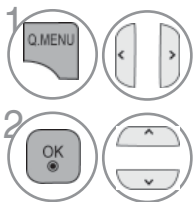

Виберіть **Формат екрану**.

Виберіть потрібний формат зображення.

- Опцію **Формат екрану** можна настроїти також у меню **Зображення**.
- Для установки Zoom Setting (Масштаб) в опції **Формат екрану** виберіть значення 14:9, **Масштаб** або **Масштаб екрану**.

• 16:9

Цей формат регулює зображення по горизонталі, в лінійному співвідношенні, щоб заповнити увесь екран (цей формат корисний для перегляду DVD-дисків, що були переформатовані у формат 4:3).



• Оригінальний

Коли Ваш телевізор отримує широкоекранний сигнал і якщо вибраний цей формат, він автоматично змінюватиме розмір екрану відповідно до формату зображення.

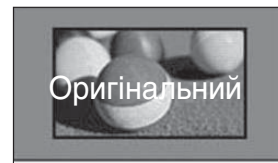

• Сканування

Дана опція забезпечить відтворення зображення найвищої якості без втрати оригінального зображення у режимі високої роздільної здатності. Примітка: Якщо на вихідному зображенні присутні шуми, при застосуванні функції можуть бути видимі шуми по краях зображення.

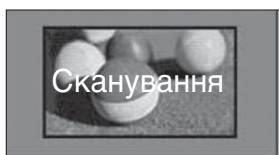

• Широкий еран

Якщо аудіо-відеовхід отримує широкоекранний сигнал, це може привести до необхідності регулювання зображення по горизонталі або по вертикалі, в лінійній пропорції, для заповнення всього екрану. Відео 4:3 та 14:9 може відтворюватись на весь екран без жодних перешкод через підключення DTV.

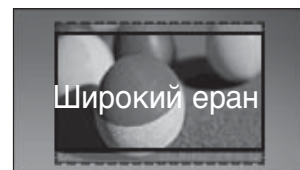

- **4:3**

Поданий далі вибір дозволить переглянути зображення у форматі 4:3.



- **14:9**

Режим 14 : 9 дозволить Вам насолодитись зображенням формату 14 : 9 або звичайною телевізійною програмою. Зображення формату 14:9 відтворюється так само, як зображення формату 4:3, але зсунуте вгору або вниз.



- **Масштаб**

Цей формат дозволить Вам переглянути зображення без жодних змін, але на весь екран. Однак верхня і нижня частини зображення будуть обрізані.



- **Масштаб екрану**

Виберіть Сінема Zoom (Збільшення в режимі кіно), якщо ви хочете збільшити зображення в належних пропорціях.

Примітка: Під час збільшення або зменшення картини зображення може деформуватися.

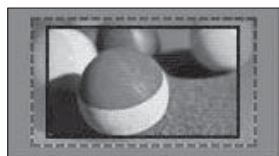

Кнопка ◀ або : Налаштовує пропорційне збільшення в режимі Сінема Zoom (Збільшення в режимі кіно). Діапазон налаштування складає 1~16.

Кнопка ▼ або ▲ : Переміщує екран.

! ПРИМІТКИ

- ▶ Ви можете обрати один з таких режимів - **4:3**, **16:9** (широкий), **14:9**, **Масштаб / Масштаб екрану** Компонентний.
- ▶ Ви можете обрати один з таких режимів - **4:3**, Оригінальний, **16:9** (широкий), **14:9**, **Масштаб / Масштаб екрану** HDMI.
- ▶ Ви можете вибрати лише параметри **4:3**, **16:9** (Широкий) лише в режимі RGB-PC, HDMI-PC.
- ▶ Функція Сканування доступна в режимах DTV/HDMI/Компонент (більше 720p).
- ▶ Режим Full Wide доступний при відтворенні аналогового сигналу або сигналу зі входів DTVAV/Scart.

КЕРУВАННЯ ЗОБРАЖЕННЯМ

Майстер налаштування зображення

Ця функція дозволяє налаштувати якість зображення вихідної картинки.

Скористайтеся цією функцією, щоб калібрувати якість екрану, налаштувавши рівень білого та чорного тощо. Користувачі можуть калібрувати якість екрану, виконавши перелічені дії. Під час налаштування параметрів зображення та вибору низького, рекомендованого або високого рівня можна побачити результат змін в якості прикладу.

Якщо використовується режим RGB-PC/HDMI-PC/DVI-PC, зміни в параметрах Colour (Колір), Tint (Відтінок) і H/V Sharpness (Різкість по горизонталі/вертикалі) не застосовуються.

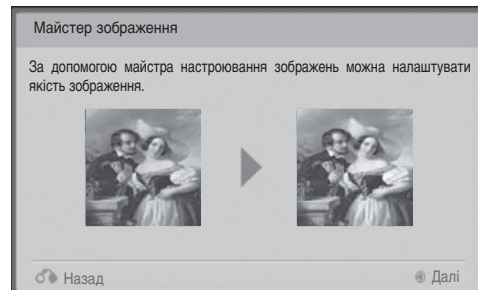
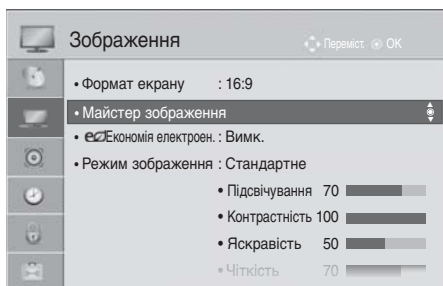

1 Виберіть Зображення.



2 Виберіть **Майстер зображення**.

Налаштуйте параметри **Стандартний**(Рівень чорного, Рівень білого, Тон, Колір, Різкість по горизонталі, Різкість по вертикалі, Підсвічування) або **Вибрана**(Рівень чорного, Рівень білого, Тон, Колір, Чіткість, Динамічна контрастність, Темп. кол., Підсвічування).



4 Виберіть вхідне джерело для застосування налаштувань.



- Якщо зупинити процес налаштування на етапі, що передус останній стадії, зміни не буде застосовано.
- Значення налаштувань зберігаються до Експерт1.
- Після того як майстер налаштування зображення встановив якість зображення, параметр Економія електроен. (Збереження енергії) переходить в режим Вимк. (Вимкнено)
- Якщо установки зображення в меню Expert1 (Експерт1) змінились, перед тим, як скористатися Picture Wizard (Майстер зображення), виконайте Picture Reset (Скидання установок зображення), щоб скинути установки зображення.
- **Стандартний** : дозволяє встановити стандартну якість зображення.
- **Вибрана** : дозволяє встановити якість зображення за вибором користувача.

- Натисніть кнопку **MENU/EXIT (МЕНЮ/ВИХІД)** для повернення до нормального перегляду ТБ.
- Натисніть кнопку **BACK (НАЗАД)** для повернення до попередньої сторінки меню.

Збереження енергії

В цьому випадку споживання електроенергії телевізором зменшується.

Заводське налаштування змінено для забезпечення зручного перегляду вдома.

Ви можете збільшити яскравість екрану, налаштувавши рівень збереження енергії або **Режим зображення**.

Під час налаштування Energy Saving (Збереження енергії) в режимі MHEG збереження енергії застосовується після завершення MHEG.

Якщо вибрати режим **Вимк. звук (Відключення екрану)** при налаштованій радіостанції, це дозволить зменшити споживання енергії.

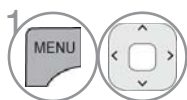
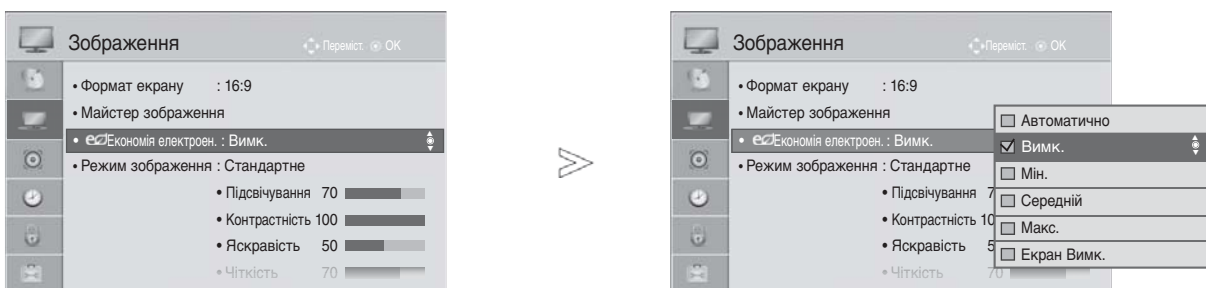

1 Виберіть **Зображення**.



2 Виберіть **e3 Економія електроен (Збереження енергії)**.

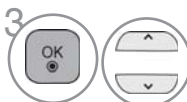

3 Виберіть **Автоматично** (Тільки 32/42/46/52/60LD5***, 32LE3***, 32/37/42LE4***, 32/37/42/47/55LE5***), **Вимк. (Вимкнено)**, **Мін. (Мінімальний)**, **Середній**, **Макс.** або **Вимк. звук**.

- Натисніть кнопку **MENU/EXIT (МЕНЮ/ВИХІД)** для повернення до нормального перегляду ТБ.
- Натисніть кнопку **BACK (НАЗАД)** для повернення до попередньої сторінки меню.

- При виборі Screen Off (Екран Вимкн.), екран буде вимкнений через 3 секунди і телевізор перейде в режим Screen Off (Екран Вимкн.).
- Під час налаштування параметра **Економія електроен.-Auto, Макс. (Максимальний)** функція Підсвічування недоступна.
- Цю функцію також можна налаштувати, натиснувши кнопку **Energy Saving (Збереження енергії)** на пульті ДК.
- Коли вибрано автоматичний режим, підсвітлення налаштовується автоматично за допомогою інтелектуального сенсора відповідно до оточуючих умов (якщо телевізор обладнано інтелектуальним сенсором). (Тільки 32/42/46/52/60LD5***, 32LE3***, 32/37/42LE4***, 32/37/42/47/55LE5***).





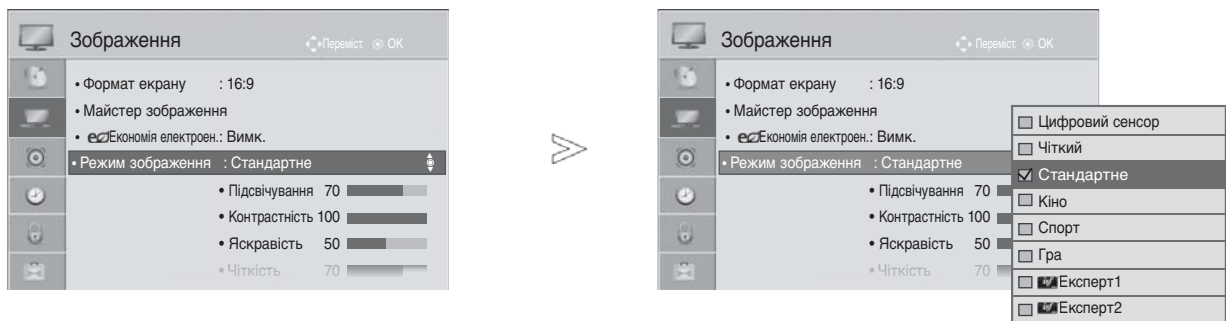

КЕРУВАННЯ ЗОБРАЖЕННЯМ

Попередні установки зображення

Режим зображення - Попередня установка

| | |
|-------------------|--|
| Чіткий | Підсилює контрастність, яскравість, колір і чіткість яскравого та живого зображення. |
| Стандартне | Найбільш поширений стан екранного зображення. |
| Кіно | оптимізує відео для перегляду фільмів. |
| Спорт | оптимізує відео для перегляду спортивних змагань. |
| Гра | оптимізує відео для ігрової діяльності. |



-   Виберіть **Зображення**.
-   Виберіть **Режим зображення**.
-   Виберіть **Цифровий сенсор** (Тільки 32/42/46/52/60LD5***, 32LE3***, 32/37/42LE4***, 32/37/42/47/55LE5***), **Чіткий**, **Стандартне**, **Кіно**, **Спорт** або **Гра**.

- Натисніть кнопку **MENU/EXIT (МЕНЮ/ВИХІД)** для повернення до нормального перегляду ТБ.
- Натисніть кнопку **BACK (НАЗАД)** для повернення до попередньої сторінки меню.

- **Режим зображення** налаштовує максимально якісне зображення телевізору. Виберіть попередньо задане значення в меню **Режим зображення** на основі категорії програми.
- При виборі функції **Цифровий сенсор** настройки зображення встановлюються автоматично відповідно до умов у приміщенні .
- Настройки **Режим зображення** можна настроїти також у меню **Q.Menu**.
- **Цифровий сенсор** : Регулює параметри зображення у відповідності до оточуючого середовища.

Ручна настройка зображення

Режим зображення - Опція користувача

Підсвічування

Для регулювання яскравості зображення настройте величину яскравості РК-панелі. Під час установлення яскравості телевізора рекомендується налаштувати підсвічування.

Контрастність

Налаштовує рівень сигналу між чорним і білим на картинці. Якщо яскрава частина зображення дуже насичена, налаштуйте контрастність.

Яскравість

Налаштовує базовий рівень сигналу зображення.

Чіткість

Регулює рівень чіткості країв між світлими і темними областями зображення. Чим нижчий цей рівень, тим м'якше зображення.

Колір

Регулює інтенсивність всіх кольорів.

Відтінок

Регулює баланс між червоним та зеленим відтінками зображення.

Колірна темп.

Посувайте вліво, щоб додати червоного, та вправо, щоб додати синього.

Дана функція недоступна в режимі **Цифровий сенсор**. (Тільки 32/42/46/52/60LD5***, 32LE3***, 32/37/42LE4***, 32/37/42/47/55LE5***).

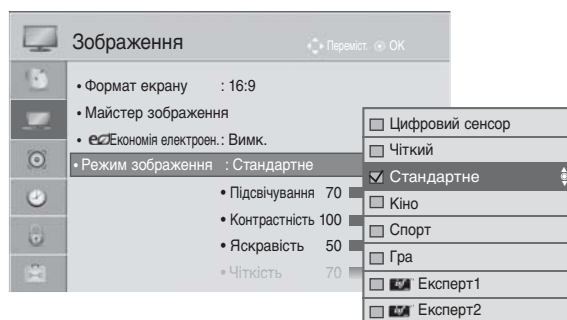
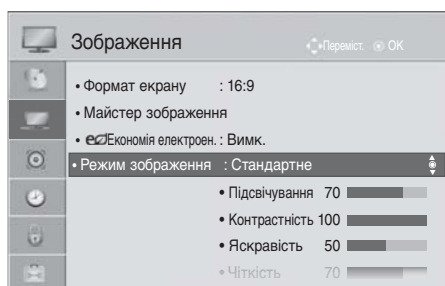

-   Виберіть Зображення.
-   Виберіть **Режим зображення**.
-   Виберіть **Чіткий, Стандартне, Кіно, Спорт** або **Гра**.
-   Виберіть **Цифровий сенсор, Контрастність, Яскравість, Чіткість, Колір, Відтінок.** або **Colour Temp.**
-   Виконайте необхідні настройки.

- Натисніть кнопку **MENU/EXIT (МЕНЮ/ВИХІД)** для повернення до нормального перегляду ТБ.
- Натисніть кнопку **BACK (НАЗАД)** для повернення до попередньої сторінки меню.

! ПРИМІТКИ

- ▶ В режимі RGB/HDMI[PC] неможливо відрегулювати колір, різкість та відтінок на свій смак.
- ▶ Якщо вибрано **Експерт 1/2**, ви можете вибирати **Цифровий сенсор, Контрастність, Яскравість, H Sharpness (Різкість по горизонталі), V Sharpness (Різкість по вертикалі), Колір** або **Відтінок**.

КЕРУВАННЯ ЗОБРАЖЕННЯМ

Покращення якості зображення

Ви можете калібрувати екран для кожного параметра зображення або задати значення для відео відповідно до конкретного відеоекрану.

Ви можете задавати кожен раз інше значення для відео.

Щоб відновити заводські параметри екрану за умовчанням після здійснення налаштувань кожного параметра відео, скористайтеся функцією Переналаштування (Повернення до налаштувань виробника) для кожного параметра зображення.

Зображення на ілюстрації можуть не співпадати з виглядом вашого телевізора.

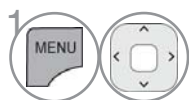
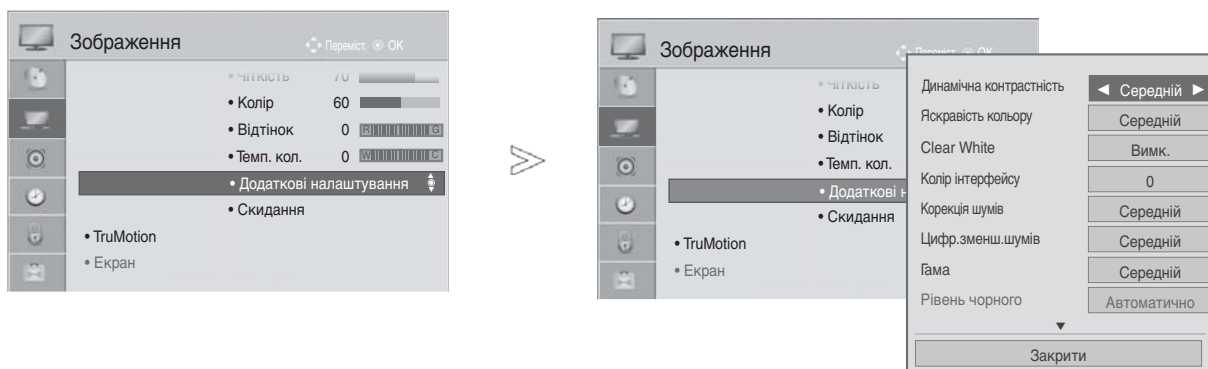

Виберіть **Зображення**.



Виберіть **Додаткові налаштування**.



Виберіть джерело сигналу.:

Динамічна контрастність, Яскравість кольору, Clear White, Колір інтерфейсу, Корекція шумів, Цифр.зменш.шумів, Гамма, Рівень чорного, Усунення надмірної яскравості, Real Cinema, Діапазон кольорів або xvYCC. (Див. стор. 100~101)



Виконайте необхідні настройки.

- Натисніть кнопку **MENU/EXIT (МЕНЮ/ВИХІД)** для повернення до нормального перегляду ТБ.
- Натисніть кнопку **BACK (НАЗАД)** для повернення до попередньої сторінки меню.

Експертне регулювання зображення

Два окремих розділи експертних настройок **Експерт1** і **Експерт2** містять додаткові тонкі настройки, за допомогою яких користувач має можливість отримати найкращу якість зображення за своїм смаком. Це також може стати у нагоді для допомоги спеціалістам під час здійснення оптимізації роботи телевізора з використанням спеціального відео.

Зображення на ілюстрації можуть не співпадати з виглядом вашого телевізора.

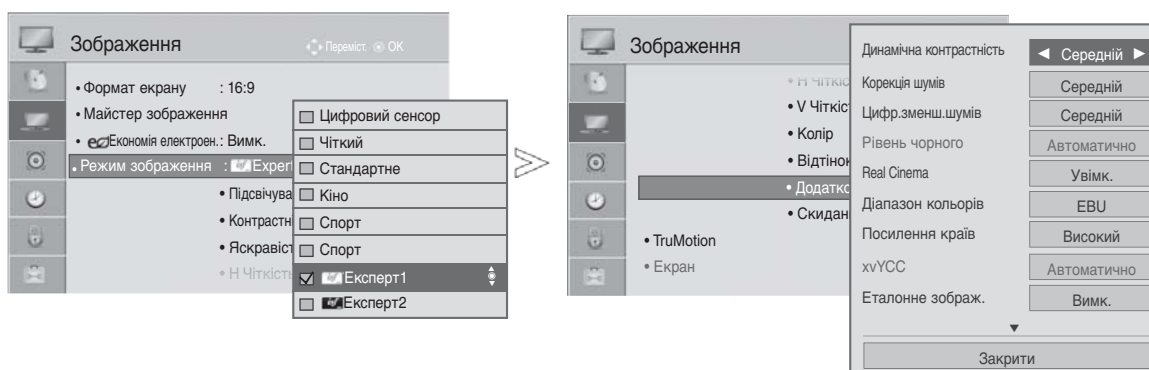

-   Виберіть **Зображення**.
-   Виберіть **Режим зображення**.
-   Виберіть  **Експерт1** або  **Експерт2**.
-   Виберіть **Додаткові налаштування(експерт)**.
-   Виберіть джерело сигналу.
-   Виконайте необхідні настройки.

- Натисніть кнопку **MENU/EXIT (МЕНЮ/ВИХІД)** для повернення до нормального перегляду ТБ.
- Натисніть кнопку **BACK (НАЗАД)** для повернення до попередньої сторінки меню.

КЕРУВАННЯ ЗОБРАЖЕННЯМ

*Ця функція доступна не для всіх моделей.

| | |
|---|---|
| Динамічна контрастність (Вимк./Низький/Середній/Високий) | <ul style="list-style-type: none"> ■ Налаштовує контрастність для забезпечення оптимального рівня відповідно до яскравості екрану. зображення оптимізується, яскраві деталі робляться більш яскравими, а темні - більш темними. |
| Яскравість кольору (Вимк./Низький/Високий) | <ul style="list-style-type: none"> ■ Налаштовує кольори екрану таким чином, що вони виглядають більш живими, багатими та чіткими. Ця функція оптимізує відтінки, насиченість та яскравість, тому червоний, синій, зелений і білий кольори виглядають живішими. |
| Колір інтерфейсу (від -5 до 5) | <ul style="list-style-type: none"> ■ Регулює колір інтерфейсу для того, щоб користувач міг вибрати свій улюблений колір для інтерфейсу. |
| Корекція шумів (Вимк./Низький/Середній/Високий /Автоматично (Тільки в аналоговому режим)) | <ul style="list-style-type: none"> ■ Зменшує шуми екрану без погіршення якості відео. |
| Цифр.зменш.шумів (Низький/Середній/Високий/Вимк.) | <ul style="list-style-type: none"> ■ Усуває можливі спотворення зі стиснутого MPEG-відео. |
| Гама (Додаткові налаштування: Низький/Середній/Високий Додаткові налаштування: 1.9/2.2/2.4) | <ul style="list-style-type: none"> ■ Ви можете налаштувати яскравість темних частин, а також середній рівень сірого в зображенні. <ul style="list-style-type: none"> • Низький /1.9 : робить темні та сірі частини зображення більш яскравими. • Середній /2.2 : відображає рівні оригінального зображення. • Високий/2.4 : робить темні та сірі частини зображення більш темними. |
| Рівень чорного (Низький/Високий/Автоматично) | <ul style="list-style-type: none"> • Низький : Зображення на екрані стає темнішим. • Високий : Зображення на екрані стає яскравішим. • Автоматично : Встановлює рівень Чорного на Високий чи Низький залежно від рівня вхідного сигналу. ■ Задає належний рівень чорного в зображенні екрану. ■ Ця функція дозволяє вибирати значення Низький або Високий в таких режимах: AV(NTSC-M), HDMI або Компонент. У іншому разі Рівень чорного буде встановлено на значення Автоматично. |
| Clear White (Вимк./Низький/Високий) | <ul style="list-style-type: none"> ■ Робить білу частину екрану світлішою та яскравішою. |
| Eye Care (Низький/Високий/Вимк.) | <p>* Ця функція доступна не для всіх моделей.</p> <ul style="list-style-type: none"> ■ Коли екран надто яскравий, автоматично встановлює яскравість екрану на найоптимальнішому для очей рівні. ■ Ця функція недоступна в режимі Режим зображення-Чіткий, Cinema(Режим яскравого зображення, кіно), Експерт1, Експерт2, Цифровий сенсор.(Тільки 32/42/46/52/60LD5***, 32LE3***, 32/37/42LE4***, 32/37/42/47/55LE5***)" |
| Real Cinema (Ввимк./Вимк.) | <ul style="list-style-type: none"> ■ Ви можете переглядати відео, як у кінотеатрі, усунувши ефект тремтіння зображення. ■ Скористайтеся цією функцією при перегляді фільмів, що були зняті на кіноплівку. ■ Ця функція працює, якщо опцію TruMotion вимкнено. |

| | |
|---|---|
| <p>Діапазон кольорів (Додаткові налаштування: Широкий/С тандартне)</p> | <ul style="list-style-type: none"> • Стандартний : Режим для використання області кольорів оригіналу, незалежно від характеристик екрану. • Широкий : Режим для використання максимальної області кольорів екрану телевізора. <ul style="list-style-type: none"> ■ Максимізуйте використання області кольорів, що може відтворюватися. |
| <p>Colour Gamut (Додаткові налаштування: EBU/ SMPTE/BT709/Wide/ Стандартне)</p> | <ul style="list-style-type: none"> • Стандартний : Режим, що встановлює базову кольорову гамму, незалежно від характеристик дисплею. • Розширений : Режим для встановлення максимальної кольорової гамми на телеекрані. • EBU : Режим, що відображає кольорову гамму EBU. • SMPTE : Режим, що відображає кольорову гамму SMPTE. • BT709 : Режим, що відображає кольорову гамму BT709. |
| <p>Посилення країв (Вимк./Низький/ Високий)</p> | <ul style="list-style-type: none"> ■ Робить краї зображення чіткішими. ■ Ця функція доступна в меню «Установки зображення – Експерт». |
| <p>xvYCC (Автоматично/Вимк./ Ввімк.)</p> | <p>* Ця функція доступна не для всіх моделей.</p> <ul style="list-style-type: none"> ■ Ця функція дозволяє відтворювати більш багаті кольори. ■ Ця функція доступна в режимі Режим зображення - Кіно, Expert (Режим зображення - кіно, Expert), коли сигнал xvYCC подається через HDMI. |
| <p>Еталонне зображ. (Вимк./Експерт1/ Експерт2)</p> | <ul style="list-style-type: none"> ■ Це схема, необхідна для перевірки зображення Цифрового ТБ ■ Ця функція доступна в режимі Режим зображення - Expert (Режим зображення - Expert) під час перегляду DTV. |
| <p>фільтрація кольору (Вимк./Червоний/Зеле ний/Блакитний)</p> | <ul style="list-style-type: none"> ■ Ця функція призначається для фільтрації особливих кольорів відео. Можна скористатися фільтром RGB, щоб ретельно налаштувати насиченість кольору та відтінків. |
| <p>Температура кольору (Середній/Теплий/ Прохолодний)</p> | <p>Ця функція дозволяє налаштувати загальну кольорову гамму екрану для отримання бажаного зображення.</p> <ol style="list-style-type: none"> a. • Метод: 2 точки <ul style="list-style-type: none"> • Ділянка: внутрішня, зовнішня • Контрастність червоного/зеленого/синього, яскравість червоного/зеленого/синього: Діапазон регулювання від -50 до +50. b. • Метод: 10 точок IRE <ul style="list-style-type: none"> • Ділянка: внутрішня/зовнішня • IRe (Institute of Radio Engineers - Інститут радіоінженерів) являє собою одиницю виміру для оцінки відеосигналу та може бути встановлена на 10, 20, від 30 до 100. Ви можете налаштувати червоний, зелений або синій колір відповідно до кожного налаштування. • Ця функція відображає вимірне значення яскравості для гамми 2.2. Ви можете ввести бажане значення яскравості на 100 IRE, цільове значення явості для гамми 2.2 відображається на кожному з 10 етапів від 10 до • Червоний/зелений/Блакитний: Діапазон регулювання від -50 до +50. |
| <p>Система керування кольорами</p> | <ul style="list-style-type: none"> ■ Являє собою інструмент, що використовується спеціалістами для здійснення налаштувань з використанням тестових ділянок. Інструмент не впливає на інші кольори та може використовуватися для вибіркового налаштування 6-колірних ділянок (красний/зелений/синій/голубий/пурпуровий/жовтий). Різниця кольорів непомітна, навіть коли ви здійснюєте налаштування для загального відео. ■ Налаштовує красний/зелений/синій/жовтий/голубий/пурпуровий колір. <ul style="list-style-type: none"> • Красний/зелений/синій/жовтий/голубий/пурпуровий колір: діапазон налаштування складає від -30 до +30. • Красний/зелений/синій/жовтий/голубий/пурпуровий відтінок: діапазон налаштування складає від -30 до +30. ■ Ця функція недоступна в режимах RGB-ПК та HDMI (ПК). |

КЕРУВАННЯ ЗОБРАЖЕННЯМ

Скидання зображення

Відновлення заводських налаштувань зображення.

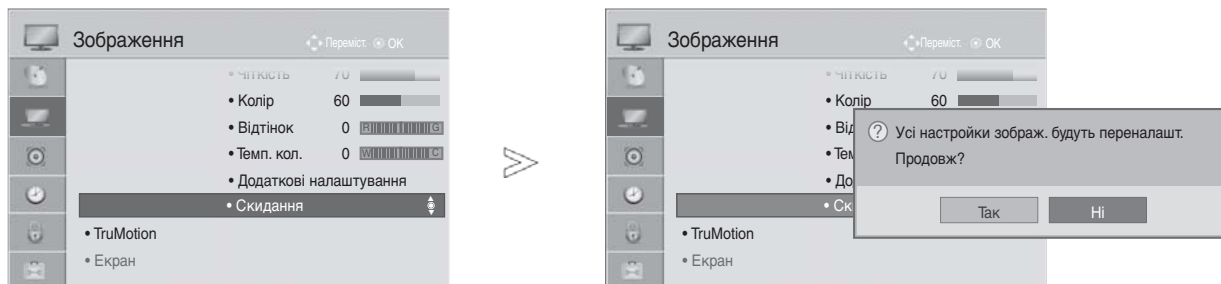

-   Виберіть Зображення.
-   Select **Picture Reset**.
-   Оберіть **Так**.
-  Виконайте команду ініціалізації.

- Натисніть кнопку **MENU/EXIT (МЕНЮ/ВИХІД)** для повернення до нормального перегляду ТВ.
- Натисніть кнопку **BACK (НАЗАД)** для повернення до попередньої сторінки меню.

Trumotion

(Тільки 32/42/46/52/60LD5****, 32/37/42/47/55LE5***)

Використовується для отримання найкращої якості зображення без розмитості та тремтіння, якщо ви вводите швидке зображення або Джерело фільму.

Високий : Згладжує переміщення зображення.

Низький : Згладжує переміщення зображення. Застосовуйте ці установки для стандартного використання.

Вимкнути : Вимкніть функцію TruMotion.

User (Користувач) : Користувач може окремо настроїти Judder (Тремтіння) і Blur (Чіткість) для функції TruMotion.

- **Judder** : Приглушення шумів зображення.

- **Blur** : Приглушення остаточного зображення на екрані.





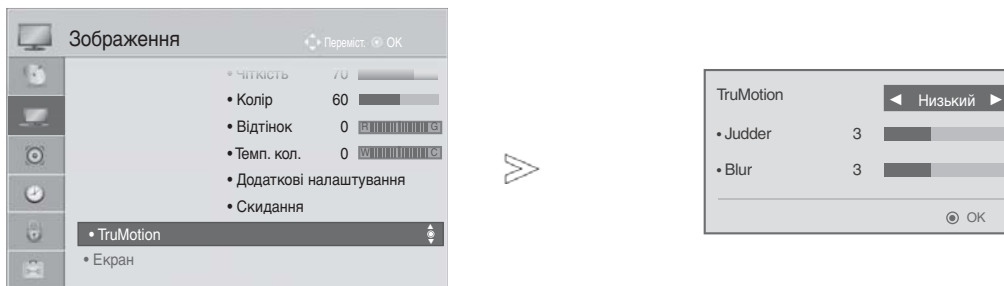

Дана функція недоступна у режимах RGB-PC і HDMI-PC.

При вмиканні "TruMotion 100Hz", на екрані може з'явитися шум.

У цьому випадку встановіть "TruMotion 100Hz" у положення "Off" (Вимкнути).

Якщо вибрано Picture Mode-Game (Режим зображення – Гра), установіть TruMotion в Off (Вимк.).



-   Виберіть **Зображення**.
-   Виберіть **TruMotion**.
-   Виберіть **Low (Низький), High (Високий), User (Ручний)** або **Off (Вимкн.)**.
-  Виконайте необхідні настройки.

- Натисніть кнопку **MENU/EXIT (МЕНЮ/ВИХІД)** для повернення до нормального перегляду ТБ.
- Натисніть кнопку **BACK (НАЗАД)** для повернення до попередньої сторінки меню.

КЕРУВАННЯ ЗОБРАЖЕННЯМ

Індикатор живлення

Налаштування світла індикатора увімкнення/очікування на передній панелі телевізора.





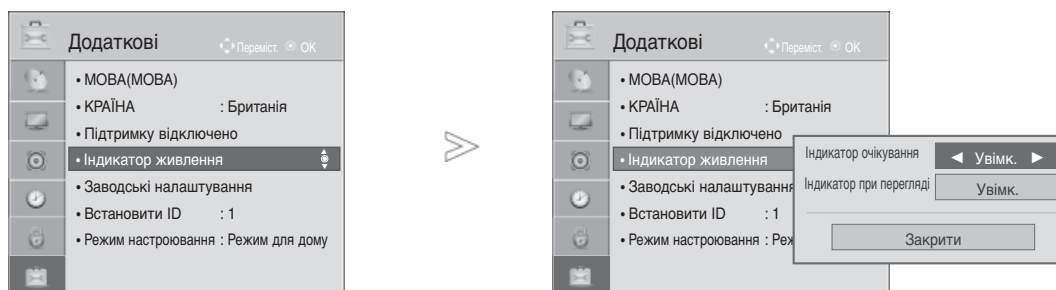

Індикатор очікування

Визначає необхідну інтенсивність світла індикатора на передній панелі телевізора - **Ввімк.** (Увімкнено) або **Вимк.** (Вимкнено) для режиму очікування.

Індикатор при перегляді

Визначає необхідність ввімкнення світла індикатора на передній панелі телевізора - **Ввімк.** (Увімкнено) або **Вимк.** (Вимкнено) під час підключеного живлення.

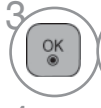

-   Виберіть **Зображення**.
-   Виберіть **Індикатор живлення**.
-   Виберіть **Індикатор очікування** або **Індикатор при перегляді**.
-   Виберіть джерело сигналу.





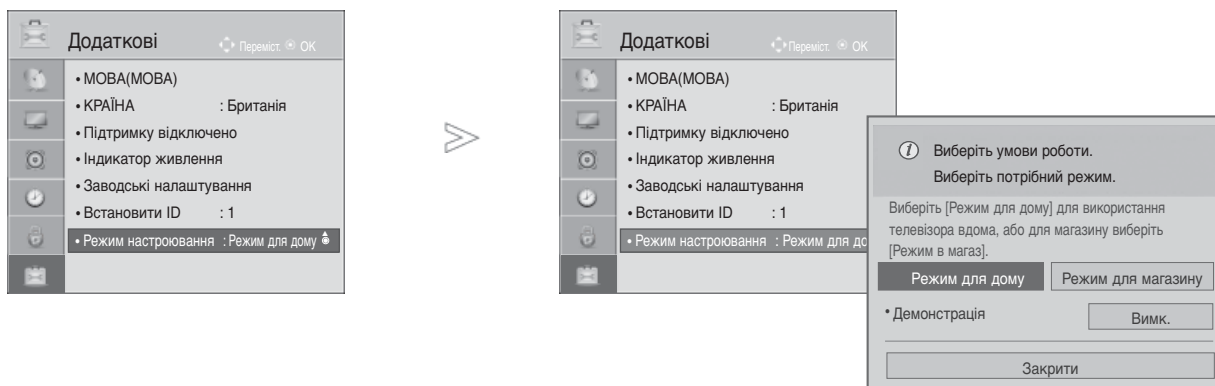

- Натисніть кнопку **MENU/EXIT (МЕНЮ/ВИХІД)** для повернення до нормального перегляду ТБ.
- Натисніть кнопку **BACK (НАЗАД)** для повернення до попередньої сторінки меню.

Режим налаштування

Рекомендується поставити телевізор у режим **Режим для дому**, щоб отримати оптимальне зображення для ваших домашніх умов.

Режим **Режим для магазину** є оптимальним для відтворення в умовах магазину.



-   Виберіть **Зображення**.
-   Виберіть **Режим налаштування**.
-   Виберіть **Режим для магазину** або **Режим для дому**.
-  Підтвердьте.

- Натисніть кнопку **MENU/EXIT (МЕНЮ/ВИХІД)** для повернення до нормального перегляду ТБ.
- Натисніть кнопку **BACK (НАЗАД)** для повернення до попередньої сторінки меню.

КЕРУВАННЯ ЗОБРАЖЕННЯМ

Режим Демонстрація

Відтворює слайд-шоу для демонстрації різноманітних логотипів цього телевізора.

Неможливо використовувати **Демонстрація** в режимі **Режим для дому**.

В режимі **Режим для магазину** опція **Демонстрація** автоматично встановлюється в положення Ввімк..

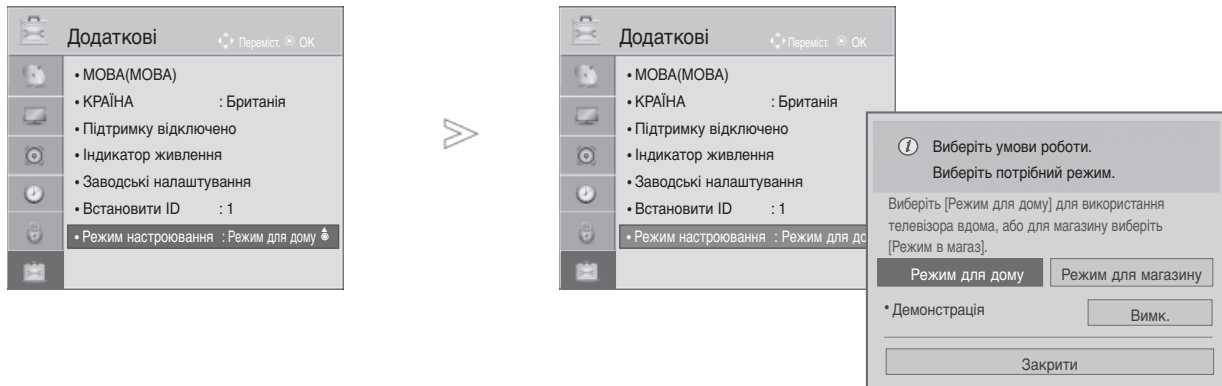

Якщо для **Демонстрація** вибирається значення **Вимк. (Вимкнено)** в режимі **Режим для магазину**, демонстрація не працює, та лише екран повертається у вихідний стан.

Дисплей автоматично повертається до вихідного стану після 5 хвилин роботи в режимі **Demo mode (Демонстрація)**.





1   Виберіть **Зображення**.

2   Виберіть **Режим налаштування**.

3   Виберіть **Режим в магаз.**

4   Виберіть **Увімк..**

5  Повернення до попереднього меню.
Якщо ви бажаєте припинити демонстрацію, натисніть будь-яку кнопку. (За виключенням кнопок MUTE (Вимкнення звуку) та  + , -)

- Натисніть кнопку **MENU/EXIT (МЕНЮ/ВИХІД)** для повернення до нормального перегляду ТБ.
- Натисніть кнопку **BACK (НАЗАД)** для повернення до попередньої сторінки меню.





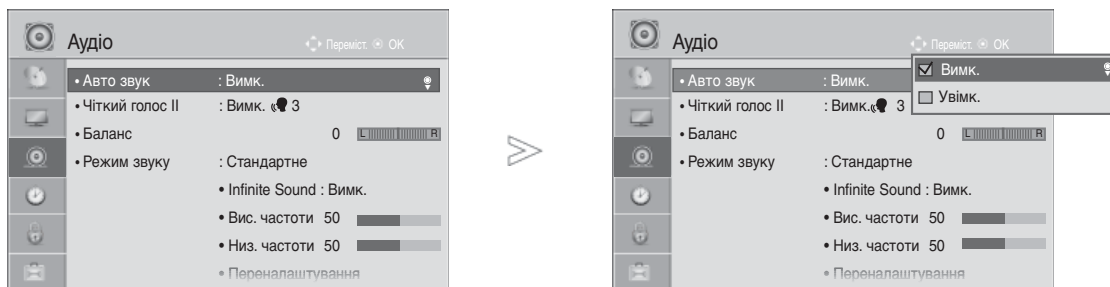

КЕРУВАННЯ ЗВУКОМ ТА МОВОЮ

Автоматичний рівень гучності

Автогучність автоматично залишається на тому ж рівні під час перемикання каналів.

Оскільки кожна трансляційна станція має свої умови передачі сигналу, може знадобитися регулювання гучності після кожного перемикання каналу. Ця функція дозволяє користувачам насолоджуватися стабільним рівнем гучності, зробивши автоматичне регулювання для кожної програми. Якщо якість чи гучність звуку знаходиться не на бажаному рівні, рекомендується використовувати окрему систему домашнього кінотеатру або підсилювач, який в змозі впоратися з різними навколишніми умовами користувача.



-   Виберіть **Аудіо**.
-   Виберіть **Авто звук**.
-   Виберіть **Ввімк. (Увімкн.)** або **Вимк. (Вимкн.)**.

- Натисніть кнопку **MENU/EXIT (МЕНЮ/ВИХІД)** для повернення до нормального перегляду ТБ.
- Натисніть кнопку **BACK (НАЗАД)** для повернення до попередньої сторінки меню.

КЕРУВАННЯ ЗВУКОМ ТА МОВОЮ

Чистий голос II

Ця функція забезпечує більш чітке відтворення звуку голосу людини, виокремлюючи його серед інших звуків.

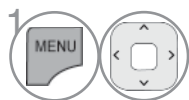

1 Виберіть **Аудіо**.

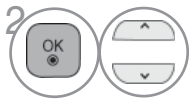

2 Виберіть **Чистий голос II**.



3 Виберіть **Ввімк. (Увімкн.)** або **Вимк. (Вимкн.)**.

- Якщо вибрати **On (Увімкн.)** для **Clear Voice II**, функція **Infinite Sound** не буде працювати.
- Виберіть рівень від "-6" до "+6".

Налаштування рівня чистого звуку за допомогою відповідного вибору



4 Виберіть **Рівень (Рівень)**.



5 Виконайте необхідні налаштування.

- Натисніть кнопку **MENU/EXIT (МЕНЮ/ВИХІД)** для повернення до нормального перегляду ТБ.
- Натисніть кнопку **BACK (НАЗАД)** для повернення до попередньої сторінки меню.

Попередньо встановлені налаштування звуку - режим звуку

Ви можете вибрати бажані налаштування звуку; Стандартне, Музика, Кіно, Спорт або Гра, а також можна налаштувати Вис. частоти (Високі частоти) та Низ. частоти (Низькі частоти).

Режим звуку дозволяє вам насолоджуватися найкращою якістю звуку без будь-яких додаткових установок, оскільки телевізор встановлює відповідні опції звуку, згідно із змістом програми.

Для режимів Стандартний, Музика, Кіно, Спорт та Ігри встановлена оптимальна якість звуку на заводі.

- Стандартне** пропонує звук стандартної якості.
Музика оптимізує звук для слухання музики.
Кіно оптимізує звук для перегляду фільмів.
Спорт оптимізує звук для перегляду спортивних змагань.
Гра оптимізує звук для ігрової діяльності.



-   Виберіть **Аудіо**.
-   Виберіть **Режим звуку**.
-   Виберіть **Стандартне, Музика, Спорт** або **Гра**.

- Вастройки **Режим звуку** можна настроїти також у меню **Q.Меню**.

- Натисніть кнопку **MENU/EXIT (МЕНЮ/ВИХІД)** для повернення до нормального перегляду ТБ.
- Натисніть кнопку **BACK (НАЗАД)** для повернення до попередньої сторінки меню.

КЕРУВАННЯ ЗВУКОМ ТА МОВОЮ

Управління налаштуваннями звуку - режим користувача

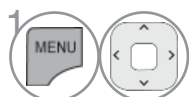
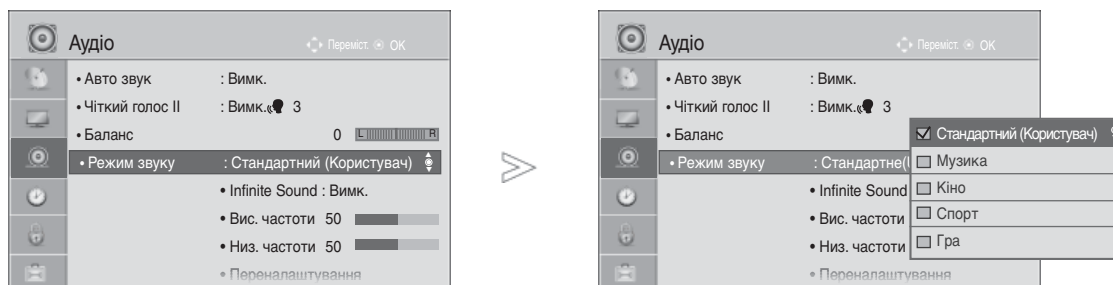

1 Виберіть **Аудіо**.



2 Виберіть **Режим звуку**.

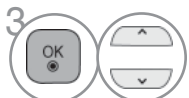

3 Виберіть **Стандартне, Музика, Спорт** або **Гра**.



4 Виберіть **Вис. частоти (Високі частоти)** або **Низ. частоти (Низькі частоти)**.



5 Установіть потрібний рівень звуку.

- Натисніть кнопку **MENU/EXIT (МЕНЮ/ВИХІД)** для повернення до нормального перегляду ТБ.
- Натисніть кнопку **BACK (НАЗАД)** для повернення до попередньої сторінки меню.

Infinite Sound

Виберіть цю опцію для отримання реалістичного звуку.

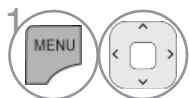

1 Виберіть **Аудіо**.



2 Виберіть **Infinite Sound**.



3 Виберіть **Ввімк. (Увімкн.)** або **Вимк. (Вимкн.)**.

Infinite Sound : Infinite Sound це розроблена і запатентована компанією LG технологія обробки звуку, що імітує звук 5.1-канальної акустичної системи за допомогою двох фронтальних динаміків.

- Натисніть кнопку **MENU/EXIT (МЕНЮ/ВИХІД)** для повернення до нормального перегляду ТБ.
- Натисніть кнопку **BACK (НАЗАД)** для повернення до попередньої сторінки меню.

Баланс

Можна відрегулювати баланс звучання гучномовців до бажаного рівня.

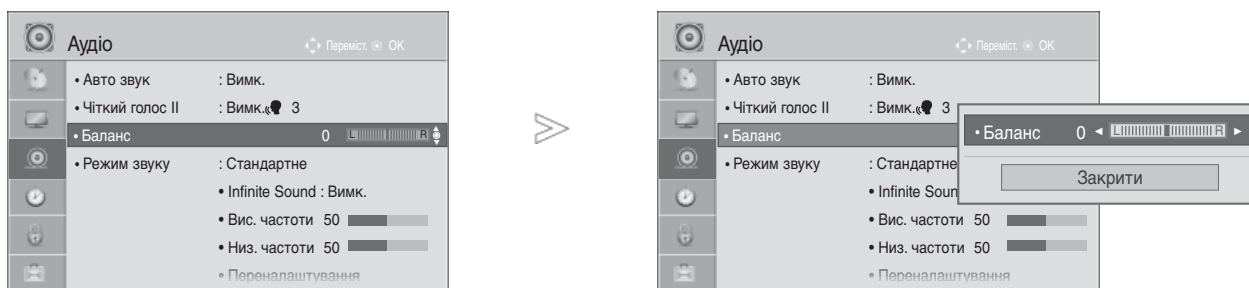

-   Виберіть **Аудіо**.
-   Виберіть **Баланс**.
-   Виконайте необхідні настройки.

- Натисніть кнопку **MENU/EXIT (МЕНЮ/ВИХІД)** для повернення до нормального перегляду ТБ.
- Натисніть кнопку **BACK (НАЗАД)** для повернення до попередньої сторінки меню.

КЕРУВАННЯ ЗВУКОМ ТА МОВОЮ

Налаштування увімкнення/вимкнення динаміків телевізора

Регулювання внутрішнього гучномовця.

При роботі через входи **AV**, **COMPONENT**, **RGB** і **HDMI1** з кабелем HDMI-DVI динаміки телевізора працюють навіть за відсутності відеосигнала.

Якщо Ви хочете використовувати свою стереосистему, вимкніть внутрішні гучномовці телевізора.

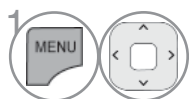
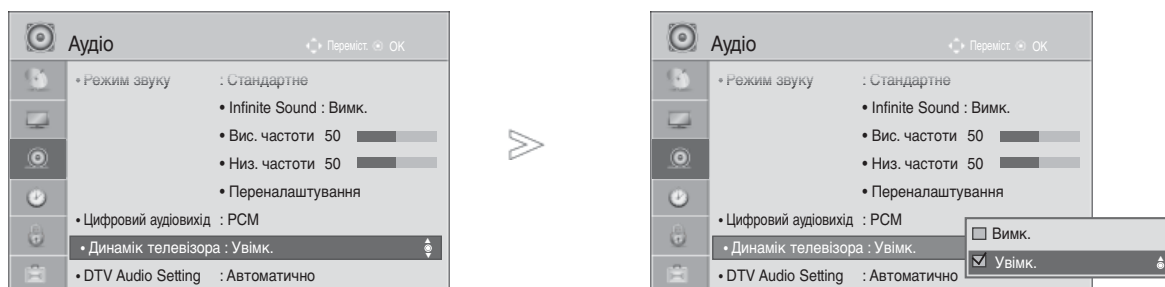

1 Виберіть **Аудіо**.

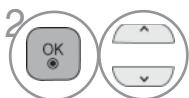

2 Виберіть **Динамік телевізора**.



3 Виберіть **Вімк.** (Увімкн.) або **Вімк.** (Вімкн.).

- Натисніть кнопку **MENU/EXIT (МЕНЮ/ВИХІД)** для повернення до нормального перегляду ТБ.
- Натисніть кнопку **BACK (НАЗАД)** для повернення до попередньої сторінки меню.





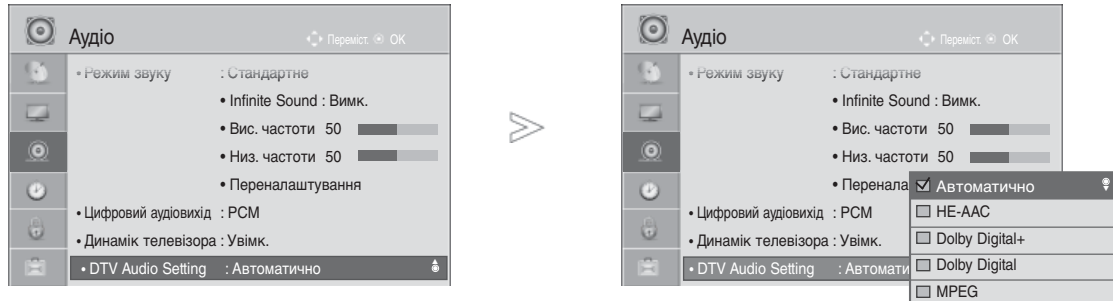

! ПРИМІТКИ

- ▶ Коли динаміки телевізор вимкнено під час роботи домашнього кінотеатру Simplink, вихід звуку автоматично переключається на динаміки домашнього кінотеатру, але коли увімкнено динаміки телевізора, звук виводиться саме через них.
- ▶ Деякі меню в параметрі **AUDIO (Звук)** відключено, якщо TV Speaker (Динамік телевізора) вимкнено.

Налаштування звуку цифрового телебачення (тільки в цифровому режимі)

За наявності різних типів вхідного аудіосигналу ця функція дозволяє вибрати бажаний тип звуку.



-   Виберіть **Аудіо**.
-   Виберіть налаштування звуку DTV.
-   Виберіть **Автоматично, HE-AAC, Dolby Digital +, Dolby Digital** або **MPEG**.

- Натисніть кнопку **MENU/EXIT (МЕНЮ/ВИХІД)** для повернення до нормального перегляду ТБ.
- Натисніть кнопку **BACK (НАЗАД)** для повернення до попередньої сторінки меню.

- **Автоматично** : Автоматично виводить у порядку **HE-AAC > Dolby Digital+ > Dolby Digital > MPEG**. (Крім Італії)
Автоматично: автоматично виводить послідовність **HE-AAC > Dolby Digital+ > MPEG > Dolby Digital**. (Тільки в Італії)
- **HE-AAC, Dolby Digital+, Dolby Digital, MPEG** : Дозволяє користувачам вибрати бажаний тип звуку. напр.) Якщо вибрано MPEG, зажди виводитиметься MPEG.
Якщо MPEG не підтримується, буде встановлено інший тип аудіо.
- Див. стор. від 120 до 121 (Вибір мови аудіо)

КЕРУВАННЯ ЗВУКОМ ТА МОВОЮ

Вибір цифрового аудіо виходу

Ця функція дозволяє вам обирати вихід цифрового звуку.

Якщо доступний цифровий звук у форматі Dolby, ви можете вибрати опцію Auto (Автоматично) в меню Digital Audio Out (Вихід цифрового звуку), і SPDIF(Sony Philips Digital InterFace, цифровий інтерфейс Sony Philips) буде переключено на формат Dolby Digital (Цифровий звук Dolby).

Якщо опцію Auto (Автоматично) вибрано в меню виходу цифрового звуку, але цифровий звук не доступний, вихід SPDIF буде встановлено на PCM (Pulse-code modulation, кодово-імпульсна модуляція).

Навіть якщо ви встановили Dolby Digital і мову звукової доріжки в каналі, що передає звук в форматі Dolby Digital, відтворюватись буде тільки Dolby Digital.

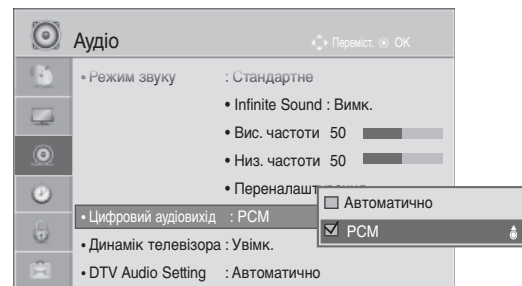
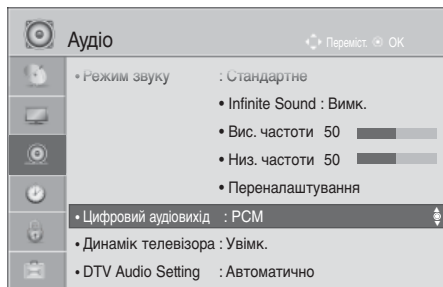

- 1 Виберіть **Аудіо**.
- 2 Виберіть **Цифровий аудіовихід**.
- 3 Виберіть **Автоматично** або **PCM**.



Виготовлено за ліцензією лабораторій Dolby. Dolby і символ подвійної D є торговельними знаками лабораторій Dolby.

- У режимі HDMI деякі плеєри DVD-дисків іноді не відтворюють звук у форматі SPDIF. У такому разі установіть для відтворення цифрового звуку плеєра режим PCM. (HDMI не підтримує формат Dolby Digital Plus).

| Елемент | Вхідне гніздо для підключення аудіо | Цифрове вхідне аудіорозпітання |
|--------------------------|---|--|
| Auto (динамік увімкнено) | MPEG Dolby Digital Dolby Digital Plus HE-AAC | PCM Dolby Digital Dolby Digital PCM |
| Auto (динамік вимкнено) | MPEG Dolby Digital Dolby Digital Plus HE-AAC | PCM Dolby Digital Dolby Digital Dolby Digital |
| PCM | Усі | PCM |

- Натисніть кнопку **MENU/EXIT (МЕНЮ/ВИХІД)** для повернення до нормального перегляду ТБ.
- Натисніть кнопку **BACK (НАЗАД)** для повернення до попередньої сторінки меню.

Ініціалізація звукових налаштувань

Відновлення заводських налаштунок відтворення звуку.



-   Виберіть **Аудіо**.
-   Виберіть **Переналаштування**.
-   Виберіть **Так**.
-  Виконайте команду ініціалізації.

- Натисніть кнопку **MENU/EXIT (МЕНЮ/ВИХІД)** для повернення до нормального перегляду ТБ.
- Натисніть кнопку **BACK (НАЗАД)** для повернення до попередньої сторінки меню.

КЕРУВАННЯ ЗВУКОМ ТА МОВОЮ

Хар-ка аудіо (Характеристики звуку)(тільки в цифровому режимі)

Ця функція призначається для осіб із поганим зором і надає пояснювальний звуковий опис поточної ситуації в програмі телевізора додатково до основного звуку.

Коли ввімкнено Хар-ка аудіо (Звуковий опис), основний звук разом із звуковим описом надається лише для тих програм, до яких уключено звуковий опис.

Гучність дозволяє змінити гучність функції звукового опису

Сигнал подає сигнал, коли вибрано програму, що підтримує функцію звукового опису

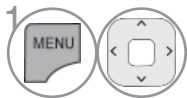
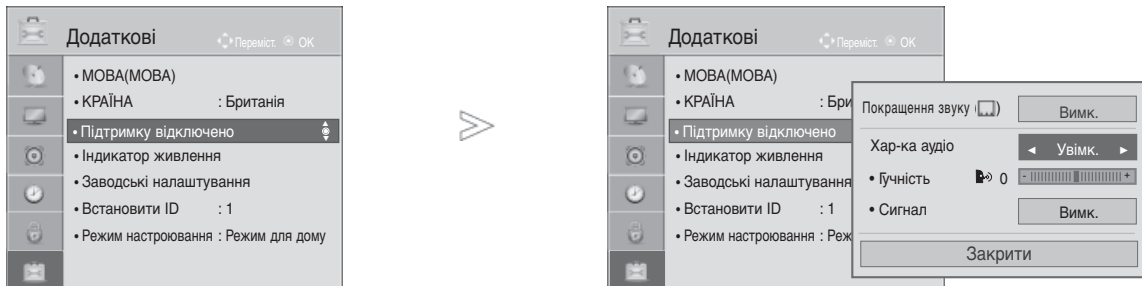

1 Виберіть **Зображення**.

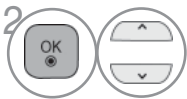

2 Виберіть **Disabled Assistance (Допомога для людей з обмеженими можливостями)**.

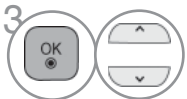

3 Виберіть **Хар-ка аудіо**.

Налаштування гучності звукового опису за допомогою відповідного вибору

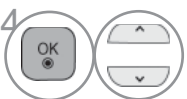

4 Виберіть **Volume (Гучність)** або **Веер (Звуковий сигнал)**.



5 Виконайте необхідні настройки.



- Натисніть кнопку **MENU/EXIT (МЕНЮ/ВИХІД)** для повернення до нормального перегляду ТБ.
- Натисніть кнопку **BACK (НАЗАД)** для повернення до попередньої сторінки меню.

III

ПРИЙОМ СТЕРЕО СИГНАЛУ / ДВОМОВНОГО СИГНАЛУ (ТІЛЬКИ В АНАЛОГОВОМУ РЕЖИМ)

Коли вибрана програма, інформація про характеристики трансляції звуку станцією виводиться поряд із номером програми і назвою станції.

1   Виберіть **Аудіо** або **Мова** звукового супроводу.

2   Вибір способу виводу звуку.

| Трансляція | Відображається на екрані |
|------------|----------------------------|
| Моно | MONO |
| Стерео | STEREO |
| Двомовна | DUAL I, DUAL II, DUAL I+II |

■ Вибір монозвуку

При слабкому стереосигналі можна вибрати режим моно. В режимі моно якість звуку покращується.

■ Вибір мови двомовної трансляції.

Якщо програма транслюється на двох мовах (двомовна програма), ви можете вибрати режим DUAL I, DUAL II або DUAL I+II.

DUAL I (Двомовний режим I)

Посилає головну мову трансляції у гучномовці.

DUAL II (Двомовний режим II)

Посилає другорядну мову трансляції у гучномовці.

DUAL I+II (Двомовний режим I+II)

Посилає обидві мови на окремі гучномовці.

КЕРУВАННЯ ЗВУКОМ ТА МОВОЮ

Приймач NICAM (Тільки в аналоговому режимі)

Якщо телевізор обладнаний приймачем для прийому сигналу NICAM, можна отримувати високоякісний цифровий звук NICAM (Near Instantaneous Companding Audio Multiplex - Майже миттєве компандування і звукове мультиплексування).

Можна вибрати формат виводу звуку у відповідності з типом трансляції.

-
- 1 Коли отримується моносигнал **NICAM**, можна вибрати **NICAM MONO** або **FM MONO**.
 - 2 Коли отримується стереосигнал **NICAM**, можна вибрати **NICAM STEREO** або **FM MONO**.
Якщо стереосигнал слабкий, переключіться на **FM MONO**.
 - 3 Коли отримується двомовний сигнал **NICAM**, можна вибрати **NICAM DUAL I**, **NICAM DUAL II** або **NICAM DUAL I+II** чи **FM MONO**.
-

Вибір гучномовців для звукового сигналу

В режимах AV, Компонент, RGB та HDMI можна вибрати звуковий сигнал для лівого і правого гучномовця.

Вибір способу виводу звуку.

L+R : Звуковий сигнал з аудіовходу L посилається у лівий гучномовець, а звуковий сигнал з аудіовходу R посилається у правий гучномовець.

L+L : Звуковий сигнал з аудіовходу L посилається у лівий та у правий гучномовці.

R+R : Звуковий сигнал з аудіовходу R посилається у лівий та у правий гучномовці.

Мова екранного меню/ Вибір країни (додатково)

Меню керівництва по встановленню з'являється на екрані телевізора під час першого вмикання.



* Якщо ви хочете змінити Установки Мови/Країни

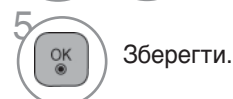
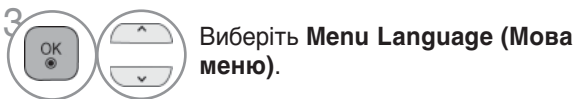
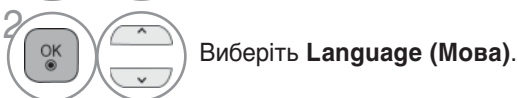

- Натисніть кнопку **MENU/EXIT (МЕНЮ/ВИХІД)** для повернення до нормального перегляду ТБ.
- Натисніть кнопку **BACK (НАЗАД)** для повернення до попередньої сторінки меню.

! ПРИМІТКИ

- ▶ Якщо перервати налаштування в меню **Installation Guide (Первісна настройка)**, натиснувши кнопку **BACK (НАЗАД)**, або якщо налаштування припиняється через перевищення періоду очікування, то при кожному вмиканні телевізора буде виводитись меню первісної настройки, аж поки налаштування не буде завершено.
- ▶ У разі неправильного вибору країни телетекст може неправильно виводитись на екран, і можуть виникнути інші проблеми під час роботи з телетекстом.
- ▶ Функція CI (Загальний інтерфейс) може бути незадіяною в залежності від умов телемовлення країни.
- ▶ Елементи керування режиму DTV можуть бути неробочими, якщо цей режим не підтримується телемовленням регіону.
- ▶ У країнах, де відсутні єдині стандарти цифрового телебачення, деякі функції цифрового телебачення можуть бути недоступні, в залежності від характеристик цифрового телемовлення.
- ▶ Параметр країни "UK" слід вмикати лише у відповідній країні (Великобританії).
- ▶ Якщо для налаштування країни встановлено значення "--", будуть доступними програми з європейським наземним цифровим стандартом телебачення, але деякі функції цифрового телебачення можуть не працювати належним чином.

КЕРУВАННЯ ЗВУКОМ ТА МОВОЮ

Вибір мови

Функція Аудіо дозволяє обирати бажану мову.

Якщо звук вибраною мовою не транслюється, звук буде відтворюватися мовою, заданою за замовчуванням.

Якщо субтитри транслюються двома або більше мовами, скористайтеся функцією Субтитри. Якщо субтитри вибраною мовою не транслюється, вони будуть відображатись мовою, заданою за замовчуванням.

Якщо мова, яку вибрано основною для мови звукового супроводу, мови субтитрів та мови телетексту, не підтримується, виберіть додаткову мову.

Якщо у цифровому режимі телетекст транслюється двома або більше мовами, скористайтеся функцією вибору мови телетексту. Якщо телетекст не транслюється вибраною мовою, буде відображатись сторінка телетексту мовою, заданою за замовчуванням.

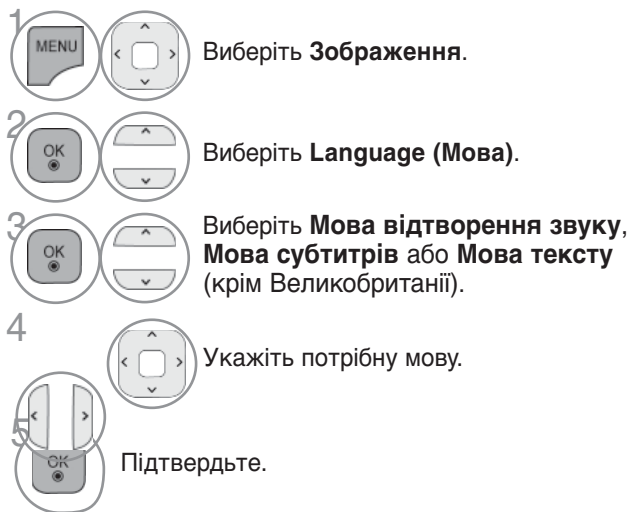

- Натисніть кнопку **ВАСК (НАЗАД)** для повернення до попередньої сторінки меню.

< Вибір мови аудіо >

- ▶ При прийомі трансляції з двома або більше мовами звукового супроводу, ви можете вибрати мову звукового супроводу.

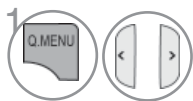

Виберіть **Аудіо** або **Мова звукового супроводу**.

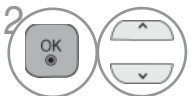

Виберіть мову звукового супроводу.

< Вибір мови субтитрів >

- ▶ Якщо транслюються субтитри двома або більше мовами, ви можете вибрати мову субтитрів за допомогою кнопки **SUBTITLE** на пульті дистанційного керування.
- ▶ За допомогою кнопок ^ v виберіть мову субтитрів.

- Аудіо/субтитри можуть відображатися у спрощеній формі від 1 до 3 символів, які транслюються провайдером послуги.
- Коли ви вибираєте додаткові можливості аудіо (аудіо для людей з порушеннями зору/слуху) можуть звучати частини основного аудіо.

Екранна інформація мови аудіо

| Відобразити | Стан |
|-------------|--------------------------------------|
| N.A | Недоступно |
| MPEG | MPEG Аудіо |
| DD | Dolby Digital аудіо |
| TV | Аудіо для людей із порушеннями зору |
| ABC | Аудіо для людей із порушеннями слуху |
| DD+ | Dolby Digital Plus Audio |
| HE-AAC | Аудіо HE-AAC |

Subtitle Language OSD Information

| Відобразити | Стан |
|-------------|---|
| N.A | Недоступно |
| TEXT | Субтитри телетексту |
| ABC | Субтитри для людей із порушеннями слуху |

ВСТАНОВЛЕННЯ ЧАСУ

Налаштування годинника

У режимі **Автоматично** годинник налаштовується автоматично під час прийому цифрового сигналу. Налаштувати годинник можна вручну за допомогою режиму **Вручну**.

Перед використанням функції увімкнення/вимкнення необхідно ввести правильний час.

Час на телевізорі встановлюється автоматично на основі даних про часову компенсацію для вказаного часового поясу та точного часу за Гринвічем (GMT), що надходить разом із цифровим телесигналом.

Якщо вимкнено назву міста в параметрі **Часовий пояс**, час можна змінювати на 1 годину.

Меню **Часовий пояс** можна змінювати в режимі **Автоматично** режим.



1. Виберіть **ЧАС**.
2. Виберіть **Годинник**.
3. Select **Автоматично** або **Вручну**.
3. Виберіть рік, місяць, дату, час або опцію Time Zone (Часовий пояс).
4. Виберіть рік, місяць, дату, час або опцію Time Zone (Часовий пояс).

| Часовий пояс |
|-------------------|
| Магадан, Камчатка |
| Владивосток |
| Якутськ |
| Іркутськ |
| Krasnoyarsk |
| Омськ |
| Єкатеринбург |
| Москва, Самара |
| Калінінград |

В даній таблиці наведено 9 регіонів Росії відповідно до різних часових поясів. При виборі міста, що відноситься до того чи іншого часового поясу, система автоматично коригує час даної області.

Якщо при виборі потрібного часового поясу зміна часу не відбулась або якщо з'явилась необхідність зафіксувати інший часовий пояс, користувач може здійснити необхідні часові налаштування в ручному режимі.

- Натисніть кнопку **MENU/EXIT (МЕНЮ/ВИХІД)** для повернення до нормального перегляду ТБ.
- Натисніть кнопку **BACK (НАЗАД)** для повернення до попередньої сторінки меню.

Встановлення таймеру автоматичного увімкнення/вимкнення

Функція Час вимикання (Час автоматичного вимкнення) вмикає телевізор у режим очікування у заздалегідь запрограмований час.

Дві години після того, як телевізор був увімкнений за допомогою функції Час вмикання (Час автоматичного увімкнення), він автоматично перейде у режим очікування, якщо за цей час не було натиснуто жодної кнопки. (крім 19/22/26/32LD350C-ZA, 32/37/42/47LD420C-ZA, 32/37/42/47/55LE531C-ZA)

Функція Час вимикання (Час автоматичного вимкнення) має перевагу над функцією Час вмикання (Час автоматичного увімкнення), якщо обидві функції запрограмовані на один і той же час.

Щоб функція Час вмикання спрацювала, телевізор повинен перебувати в режимі очікування.



- 1 Виберіть **ЧАС**.
- 2 Виберіть **Час вимикання** або **Час вмикання**.
- 3 Виберіть **Повторити**.
- 4 Виберіть **Вимк. (Вимк.)**, **Once (Один раз)**, **Daily (щоденно)**, **Mon ~ Fri (Пн ~ Пт)**, **Mon ~ Sat (Пн ~ Сб)**, **Sat ~ Sun (Сб ~ Вд)** або **Sun (Неділя)**.
- 5 Укажіть години.
- 6 Укажіть години.

- Щоб скасувати функцію автоматичного увімкнення або вимкнення, виберіть **Вимк..**
- Лише для функції Час вмикання

- 1 Виберіть **Вхід**.
- 2 Виберіть джерело сигналу.
- 3 Укажіть програму.
- 4 Відрегулюйте рівень гучності при ввімкненні.

- Натисніть кнопку **MENU/EXIT (МЕНЮ/ВИХІД)** для повернення до нормального перегляду ТБ.
- Натисніть кнопку **BACK (НАЗАД)** для повернення до попередньої сторінки меню.

ВСТАНОВЛЕННЯ ЧАСУ

Режиму очікування

Вам не треба пам'ятати про вимкнення телевізора перед сном.

Таймер вимкнення автоматично вимкне телевізор у режим очікування, після того як сплине попередньо заданий час.



Виберіть **Таймер сну**.

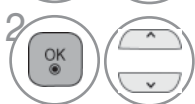

Виберіть **Вимк.**, **10**, **20**, **30**, **60**, **90**, **120**, **180** або **240 Min.**

- Якщо вимкнути телевізор до того, як таймер закінчить зворотній відлік, заданий час вимкнення скасовується.
- Опцію **Таймер сну** можна настроїти в меню **Час**.

БАТЬКІВСЬКИЙ КОНТРОЛЬ/РЕЙТИНГИ

Встановлення паролю та системи блокування

Якщо ви вводите пароль вперше, натисніть '0', '0', '0', '0' на пульті дистанційного керування.

Якщо вибрана країна Франція, буде встановлено пароль "1", "2", "3", "4", а не "0", "0", "0", "0".

Якщо вибрана країна Франція, пароль не може бути "0", "0", "0", "0".

Якщо канал заблоковано, уведіть пароль, щоб тимчасово його розблокувати.

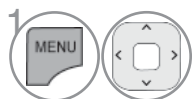
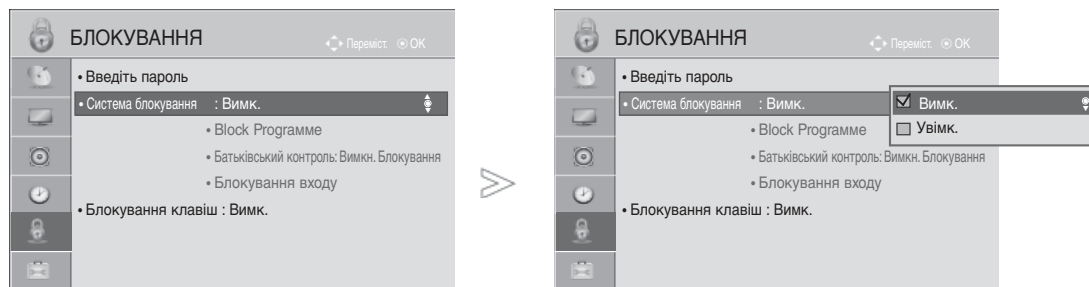

1. Виберіть **БЛОКУВАННЯ**.



2. Виберіть **Система блокування**.

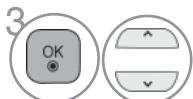

3. Виберіть **Ввимк.**



4. Виберіть **Введіть пароль**.



5. Введіть 4-значний пароль.

Обов'язково запам'ятайте пароль!

Повторно введіть новий пароль для підтвердження.

• Якщо ви забули свій пароль, натисніть '0', '3', '2', '5' на пульті дистанційного керування.

- Натисніть кнопку **MENU/EXIT (МЕНЮ/ВИХІД)** для повернення до нормального перегляду ТБ.
- Натисніть кнопку **BACK (НАЗАД)** для повернення до попередньої сторінки меню.

БАТЬКІВСЬКИЙ КОНТРОЛЬ/РЕЙТИНГИ

Блокування програм

Зabloкуйте програми, які ви не бажаєте дивитись або які ви вважаєте непридатними для перегляду вашими дітьми.

Цю функцію можна використовувати, коли для опції **Система блокування** встановлено «**Ввімк.**».

Уведіть пароль, щоб переглянути заблоковану програму.

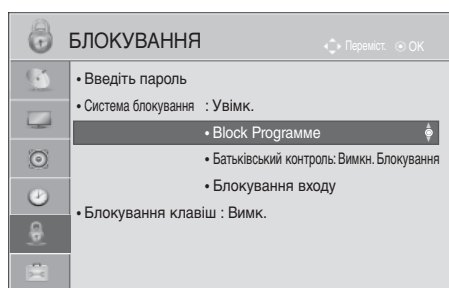

або

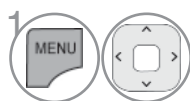
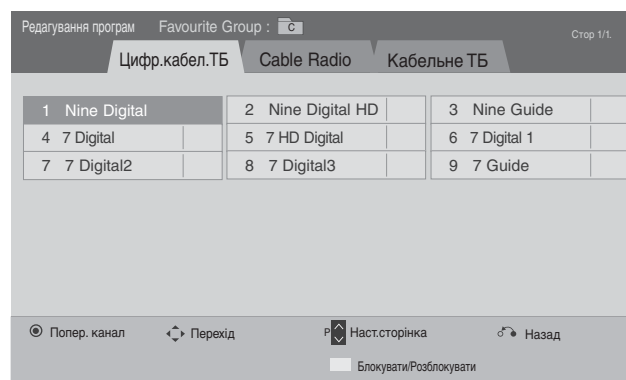

Виберіть **БЛОКУВАННЯ**.



Виберіть **Система блокування**.



Виберіть **Блокування програм**.



Відкрийте меню **Блокування програм**.



Виберіть програму, яку потрібно заблокувати.

- Натисніть кнопку **MENU/EXIT (МЕНЮ/ВИХІД)** для повернення до нормального перегляду ТБ.
- Натисніть кнопку **BACK (НАЗАД)** для повернення до попередньої сторінки меню.

Блокування від дітей (тільки в цифровому режимі)

Ця функція працює згідно з інформацією, що отримана зі станції трансляції. Тому, якщо сигнал містить невірну інформацію, ця функція не буде працювати.

Для отримання доступу до цього меню потрібно ввести пароль.





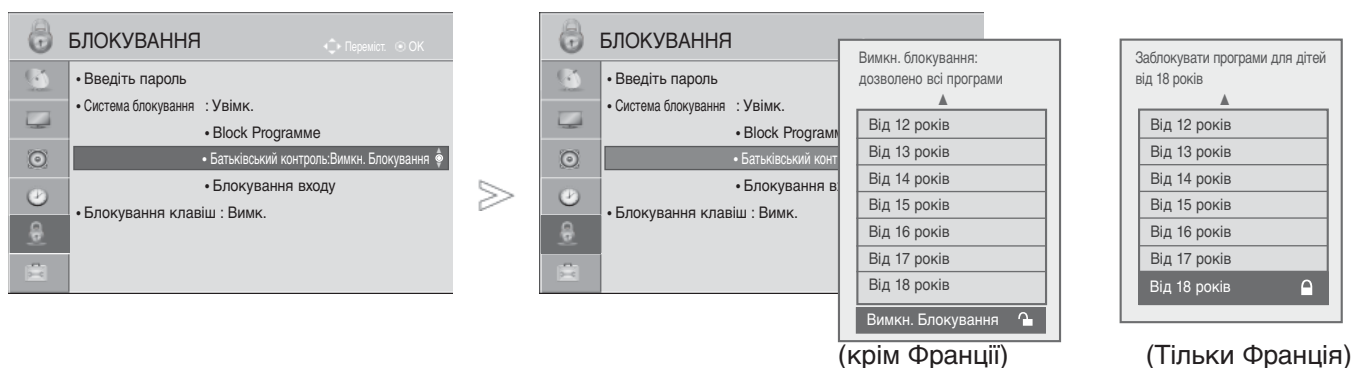

Цей телевізор запрограмований на запам'ятовування останньої встановленої опції перед вимкненням.

У вас є можливість запобігти перегляду дітьми ТВ-програм для дорослих згідно з установленим рейтингом.

Уведіть пароль, щоб переглянути заблоковану програму.

Тариф змінюється залежно від країни.



-   Виберіть **БЛОКУВАННЯ**.
-   Виберіть **Система блокування**.
-   Виберіть **Батьківський контроль**.
-   Виконайте необхідні настройки.

- Натисніть кнопку **MENU/EXIT (МЕНЮ/ВИХІД)** для повернення до нормального перегляду ТВ.
- Натисніть кнопку **BACK (НАЗАД)** для повернення до попередньої сторінки меню.

БАТЬКІВСЬКИЙ КОНТРОЛЬ/РЕЙТИНГИ

Зовнішнього режиму введення

Дозволяє блокувати вхід.

Цю функцію можна використовувати, коли для опції **Система блокування** установлено «**Ввімк.**».

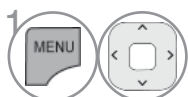

1. Виберіть **БЛОКУВАННЯ**.



2. Виберіть **Система блокування**.



3. Виберіть **Блокування входу**.



4. Виберіть **Блокування входу**.



5. Виберіть **Ввімк. (Увімкн.)** або **Вимк. (Вимкн.)**.

- Натисніть кнопку **MENU/EXIT (МЕНЮ/ВИХІД)** для повернення до нормального перегляду ТБ.
- Натисніть кнопку **BACK (НАЗАД)** для повернення до попередньої сторінки меню.



Блокування клавiш

Ця функція використовується для попередження неавторизованого перегляду, блокуючи контрольні кнопки на передній панелі телевізора так, що телевізор керується лише пультом дистанційного керування.

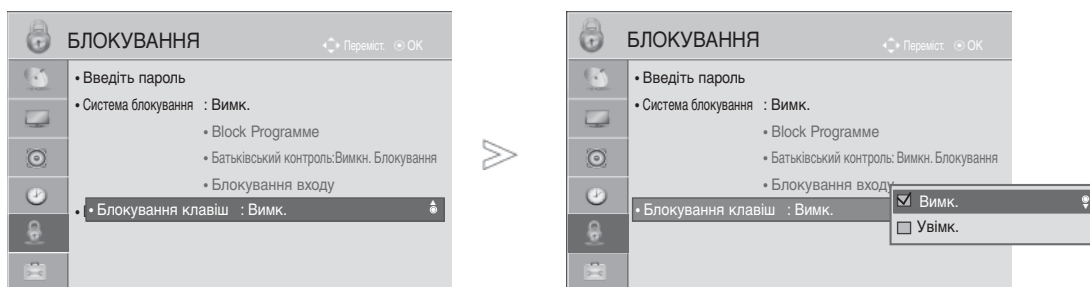
Телевізор запрограмовано запам'ятовувати останні змінні параметри, навіть якщо телевізор вимкнено.



1.   Виберіть **БЛОКУВАННЯ**.
2.   Виберіть **Блокування клавiш**.
3.   Виберіть **Ввiмк. (Увiмкн.)** або **Вимк. (Вимкн.)**.

- Якщо функція Блокування клавiш 'Увiмкнена', а телевізор вимкнений, натисніть **⏻ / I, INPUT** (Введення), **P ^ v** (або **P ▲ ▼**) на телевізорі, або **POWER** (Живлення), **INPUT** (Введення), та клавiші з **ЦИФРАМИ** на пульті дистанційного керування.
- Якщо **Блок. Клавiш Ввiмк. (Блокування клавiш увiмкнене)**, кожного разу, коли під час перегляду натискається кнопка на передній панелі телевізора, на екрані відображується напис "  **Блок. Клавiш Ввiмк.**" (Блокування клавiш увiмкнене).
- Якщо виводиться інше меню, функція  «Блокування клавiш Увiмк.» не буде працювати.

- Натисніть кнопку **MENU/EXIT (МЕНЮ/ВИХІД)** для повернення до нормального перегляду ТБ.
- Натисніть кнопку **BACK (НАЗАД)** для повернення до попередньої сторінки меню.

- Зображення на ілюстрації можуть не співпадати з виглядом вашого телевізора.

Ця функція доступна не в усіх країнах.

Телетекст - це безкоштовна послуга, яку надають більшість телевізійних станцій. Вони транслюють найсвіжішу інформацію про події, погоду, телевізійні програми, вартість акцій та інформацію на багато інших тем.

Декодер телетексту цього телевізора підтримує наступні системи телетексту: SIMPLE, TOP та FASTEXT. SIMPLE (стандартний телетекст) складається з кількох сторінок, які можна вибрати, безпосередньо ввівши відповідний номер сторінки. TOP та FASTEXT - це більш сучасні методи, які дозволяють швидко і легко знайти потрібну інформацію телетексту.

Увімкнення / вимкнення

Натисніть кнопку **ТЕХТ (Телетекст)**, щоб перейти до телетексту. На екрані з'явиться початкова або остання сторінка. Два номери сторінок, назва телевізійної станції, дата та час відображаються в заголовку екрана. Перший номер позначає Ваш вибір, а другий номер позначає сторінку, яка відображається на даний момент.

Натисніть кнопку **ТЕХТ (Телетекст)**, щоб вимкнути телетекст. Телевізор повернеться до попереднього режиму.

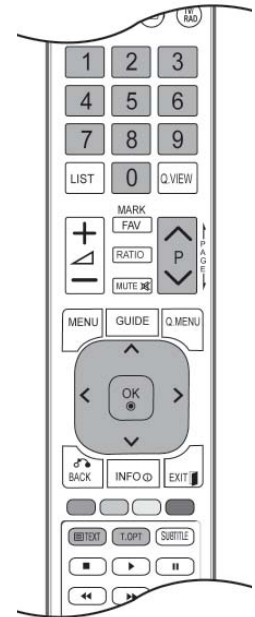

Телетекст системи SIMPLE

■ Вибір сторінки

- 1 Введіть номер потрібної сторінки у вигляді тризначного числа за допомогою кнопок з цифрами. Якщо під час вибору сторінки Ви ввели неправильне число, необхідно спершу ввести все тризначне число, а потім повторно ввести правильний номер сторінки.
- 2 Кнопку P[^] v можна використати, щоб перейти до попередньої або наступної за порядком сторінки.

Телетекст системи TOP

Провідник телетексту відображає чотири поля внизу екрана: червоне, зелене, жовте і синє. Жовте поле позначає наступну групу, а синє поле позначає наступний блок.

■ Вибір блока / групи / сторінки

- 1 За допомогою синьої кнопки можна переходити від блока до блока.
- 2 Використовуйте жовту кнопку для переходу до наступної групи із автоматичним переходом до наступного блока.
- 3 За допомогою зеленої кнопки можна переходити до наступної існуючої сторінки з автоматичним переходом до наступної групи. Кнопку P[^] можна використовувати в якості альтернативи.
- 4 Червона кнопка дозволяє повернутись до попереднього вибору. Кнопку P[∨] можна використовувати в якості альтернативи.

■ Безпосередній вибір сторінки.

Аналогічно режиму телетексту SIMPLE, в режимі TOP можна вибрати сторінку, ввівши її номер у вигляді тризначного числа за допомогою КНОПОК З ЦИФРАМИ.

Телетекст системи FASTEXT

Сторінки телетексту мають позначені різними кольорами внизу екрана і їх можна вибрати натисканням відповідної кольорової кнопки.

■ Вибір сторінки

- 1 Натисніть кнопку T.OPT, а потім за допомогою кнопок ^ ∨ виберіть меню . Відкриється сторінка індексу.
- 2 Сторінки, які позначені кольором внизу екрана, можна вибрати, натиснувши відповідні кольорові кнопки.
- 3 Аналогічно режиму телетексту SIMPLE, в режимі FASTEXT можна вибрати сторінку, ввівши її номер у вигляді тризначного числа за допомогою КНОПОК З ЦИФРАМИ».
- 4 Кнопку P[^] ∨ можна використати, щоб перейти до попередньої або наступної за порядком сторінки.

Спеціальні функції телетексту

- Натисніть кнопку **T.OPT**, а потім за допомогою кнопок **^** **∨** виберіть меню **Параметри тексту**.
У Великобританії (у цифровому режимі), кнопка T. OPT не працює.



■ Показник

Виберіть кожну сторінку покажчика.



■ Час

Ця опція використовується для відображення поточного часу у верхньому правому куті екрана під час перегляду ТВ-програми. Під час перегляду телевізійної програми натисніть цю кнопку, щоб побачити час в верхньому правому куті екрана. Знову натисніть цю кнопку, щоб час зник. В режимі телетексту натисніть цю кнопку, щоб вибрати номер похідної сторінки. Щоб затримати або змінити похідну сторінку, натисніть червону/зелену кнопки, **<** **>** або кнопки **IЗ ЦИФРАМИ**.

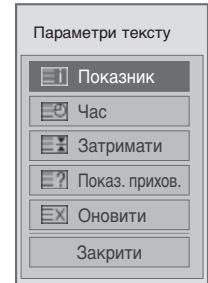

■ Затримати

Припиняє автоматичну зміну сторінок, яка відбувається в разі, якщо сторінка телетексту складається з двох чи більше похідних сторінок. Кількість похідних сторінок та номер похідної сторінки, яка відображається, зазвичай показані на екрані під часом. Коли вибрана ця опція, у верхньому лівому куті екрана відображається знак «стоп» і автоматичне оновлення сторінки відключається.



■ Показ. прихов.

Ця опція використовується для перегляду прихованої інформації, такої як відгадки до загадок або головоломок.



■ Оновити

Відображає телевізійне зображення на екрані, доки Ви чекаєте появи нової сторінки телетексту. Телевізійне зображення з'явиться в верхньому лівому куті екрана. Коли оновлену сторінку буде знайдено, на місці телевізійного зображення з'явиться номер сторінки. Ця опція використовується для оновлення телетекстової сторінки.

ЦИФРОВИЙ ТЕЛТЕКСТ

* Ця функція працює лише у Великобританії та Ірландії.

Ваш телевізор надає вам доступ до цифрового телетексту, що має суттєві переваги перед звичайним, наприклад текст, графіка і т.ін.

Доступ до цифрового телетексту можна отримати за допомогою особливої послуги цифрового телетексту і окремих послуг, що транслюють цифровий телетекст.

Телетекст в межах цифрових сервісів

- 1 Натисніть клавішу з цифрою або **P ^ v**, щоб обрати цифрову послугу, що транслює цифровий телетекст.
- 2 Слідкуйте за вказівками цифрового телетексту і пересувайтесь на один крок, натискаючи клавіші **ТЕХТ (ТЕКСТ), ОК, ^ v < >, ЧЕРВОНУ, ЗЕЛЕНУ, ЖОВТУ, СИНЮ** або клавішу з **ЦИФРОЮ**.
- 3 Для зміни послуги цифрового телетексту, просто оберіть іншу послугу, за допомогою клавіш з цифрами або **P ^ v**.



Телетекст в межах цифрових послуг

- 1 Натисніть клавішу з цифрою або **P ^ v**, щоб обрати послугу, що транслює цифровий телетекст.
- 2 Натисніть клавішу **ТЕХТ (ТЕКСТ)** або кольорову клавішу, щоб увімкнути телетекст.
- 3 Слідкуйте за вказівками цифрового телетексту і пересувайтесь на один крок, натискаючи клавіші **ОК, ^ v < >, ЧЕРВОНУ, ЗЕЛЕНУ, ЖОВТУ, СИНЮ** або клавішу з **ЦИФРОЮ**.
- 4 Натисніть клавішу **ТЕХТ (ТЕКСТ)** або кольорову клавішу, щоб повернутися до нормального перегляду ТБ.

Деякі послуги дозволяють вам отримувати доступ до текстових послуг, натисканням **ЧЕРВОНОЇ** клавіші.

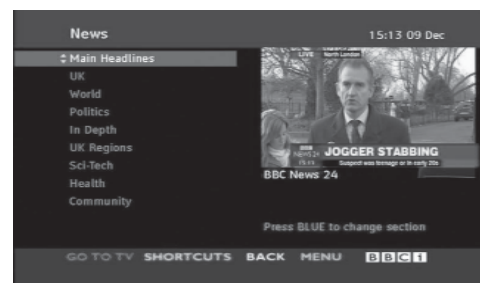

ДОДАТОК

Усунення несправностей

| Телевізор не працює як слід. | |
|------------------------------|---|
| Телевізор не працює як слід | <ul style="list-style-type: none">■ Впевніться, що між телевізором та пультом дистанційного управління немає перешкод.■ Чи правильно вставлені батарейки (+ до +, - до -)?■ Замініть батарейки. |
| Живлення раптово вимикається | <ul style="list-style-type: none">■ Можливо, встановлено таймер вимкнення?■ Перевірте настройки управління живленням. Живлення переривається.■ Якщо телевізор увімкнено, та немає вхідного сигналу, його буде вимкнено автоматично за 15 хвилин. (крім 19/22/26/32LD350C-ZA, 32/37/42/47LD420C-ZA, 32/37/42/47/55LE531C-ZA) |

| Телевізор не працює як слід. | |
|--|---|
| Немає зображення і звуку | <ul style="list-style-type: none">■ Перевірте, чи телевізор увімкнено.■ Спробуйте переключити на інший канал. Проблема може полягати в трансляції.■ Чи вставлена вилка шнура живлення у розетку?■ Перевірте спрямування та розміщення антени.■ Перевірте розетку на справність, увімкнувши в неї інший пристрій. |
| Зображення з'являється повільно після увімкнення | <ul style="list-style-type: none">■ Це нормальне явище, оскільки зображення завжди приглушене під час процедури увімкнення телевізора. Зверніться до свого сервісного центру, якщо зображення не з'явилося після п'яти хвилин. |
| Відсутній колір або низька якість кольору та зображення | <ul style="list-style-type: none">■ Відрегулюйте параметр Color (Колір) у відповідному меню.■ Підтримуйте достатню відстань між телевізором та відеомагнітофоном.■ Спробуйте переключити на інший канал. Проблема може полягати в трансляції.■ Чи правильно підключені кабелі відеосигналу?■ Увімкніть будь-яку функцію, яка відновить яскравість зображення. |
| Горизонтальні/вертикальні смуги або миготіння зображення | <ul style="list-style-type: none">■ Перевірте, чи немає поблизу джерела перешкод на зразок електричного пристрою чи інструменту. |
| Поганий прийом на деяких каналах | <ul style="list-style-type: none">■ Ймовірно, виникли проблеми на телевізійній станції чи у постачальника послуг кабельного телебачення. Переключіть канал.■ Слабкий сигнал телевізійного передавача. Спрямуйте антену в бік джерела сильнішого сигналу.■ Пошукайте джерела можливих перешкод. |
| Лінії або інші спотворення зображення | <ul style="list-style-type: none">■ Перевірте антену (спрямуйте антену в інший бік). |
| Відсутнє зображення, коли підключається HDMI | <ul style="list-style-type: none">■ Перевірте, чи кабель HDMI є високошвидкісним. Якщо кабелі HDMI не є високошвидкісними, зображення може мерехтати або не відобразитися. Використовуйте високошвидкісний кабель HDMI. |

| Немає звуку | |
|--|--|
| Зображення якісне, але немає звуку | <ul style="list-style-type: none"> ■ Натисніть кнопку регулювання рівня гучності  +/- (або Гучність). ■ Можливо звук вимкнено? Натисніть кнопку MUTE. ■ Спробуйте переключити на інший канал. Проблема може полягати в трансляції. ■ Чи правильно підключені кабелі аудіосигналу? |
| Один із гучномовців не працює | <ul style="list-style-type: none"> ■ Відрегулюйте Баланс у відповідному меню. |
| Дивні звуки лунають зсередини телевізора | <ul style="list-style-type: none"> ■ Зміна вологості чи температури оточення може призвести до виникнення незвичайних звуків в момент вмикання або вимикання телевізора. Це не є несправністю. |
| Відсутній звук, коли підключається HDMI чи USB | <ul style="list-style-type: none"> ■ Перевірте, чи кабель HDMI є високошвидкісним. ■ Перевірте, чи кабель USB пізнішої версії, ніж 2.0. |

*Ця функція доступна не для всіх моделей.

| Проблема з режимом підключення комп'ютера. (Стосується лише режиму підключення ПК) | |
|--|--|
| Сигнал знаходиться поза діапазоном. | <ul style="list-style-type: none"> ■ Відрегулюйте розподільчу здатність, горизонтальну або вертикальну частоту. ■ Перевірте джерело вхідного сигналу. |
| Вертикальні смуги на задньому плані, горизонтальні шуми та неправильне положення зображення. | <ul style="list-style-type: none"> ■ Використайте функцію Auto configure (Автоматична настройка) або відрегулюйте синхронізацію, фазу чи положення по горизонталі або по вертикалі. |
| Вертикальні смуги на задньому плані, горизонтальні шуми та неправильне положення зображення. | <ul style="list-style-type: none"> ■ Перевірте кабель вхідного сигналу. ■ Наново встановіть відеокарту комп'ютера. |

| Виникла проблема з налаштуваннями Зображення (ЗОБРАЖЕННЯ) | |
|--|--|
| Під час зміни настройок зображення екрана згодом автоматично повертається до вихідних настройок. | <ul style="list-style-type: none"> ■ Це означає, що на даний момент телевізор знаходиться в режимі Режим для магазину. Щоб увімкнути режим Режим для дому, необхідно виконати такі дії. В меню телевізора виберіть Додаткові → Режим налаштування → Режим для дому. Таким чином, ви завершили перехід до режиму Режим для дому. |

ДОДАТОК

Обслуговування

Неполадки на ранній стадії користування можна попередити. Обережне і регулярне чищення може збільшити строк служби Вашого нового телевізора.

УВАГА: Обов'язково вимкніть живлення та вийміть вилку шнура живлення з розетки перед тим, як приступити до чищення телевізора.

Чищення екрана

- 1 Пропонуємо спосіб чищення, який дозволить на деякий час захистити екран від пилу. Змочіть м'яку тканину в ледь теплій воді з додаванням невеликої кількості засобу для пом'якшення тканин або миючого засобу для посуду. Викрутіть тканину майже насухо і протріть нею екран.
- 2 Заберіть надлишок води з екрана і дозвольте йому висохнути на повітрі перед тим, як вмикати телевізор.

Чищення корпусу

- Щоб почистити корпус телевізора від бруду або пилу, протріть його м'якою, сухою тканиною без ворсу.
- Забороняється використовувати мокру тканину.

Тривала відсутність

⚠ УВАГА

- ▶ Якщо Ви плануєте залишити телевізор без догляду на тривалий час (наприклад, під час відпустки), рекомендується вийняти вилку шнура живлення з розетки для попередження можливих пошкоджень від стрибків напруги або ударів блискавки.

Характеристики телевізора

| МОДЕЛІ | | 19LD35** / 19LD34** | 22LD35** / 22LD34** |
|---|--|--|--|
| | | 19LD350-ZA / 19LD350N-ZA 19LD358-ZA / 19LD359-ZB 19LD350C-ZA / 19LD351-ZB 19LD351N-ZB 19LD340-ZA / 19LD341-ZB 19LD340N-ZA / 19LD341N-ZB 19LD348-ZA / 19LD355-ZA 19LD356-ZB / 19LD345-ZA 19LD346-ZB | 22LD350-ZA / 22LD350N-ZA 22LD358-ZA / 22LD359-ZB 22LD350C-ZA / 22LD351-ZB 22LD351N-ZB 22LD340-ZA / 22LD341-ZB 22LD340N-ZA / 22LD341N-ZB 22LD348-ZA / 22LD355-ZA 22LD356-ZB / 22LD345-ZA 22LD346-ZB |
| Габарити (Ширина X Висота X Глибина) | разом з підставкою | 457,0 мм x 336,0 мм x 164,9 мм | 526,0 мм x 377,0 мм x 164,9 мм |
| | без підставки | 457,0 мм x 290,0 мм x 65,0 мм | 526,0 мм x 331,0 мм x 65,0 мм |
| Вага | разом з підставкою | 3,4 кг | 4,3 кг |
| | без підставки | 3,1 кг | 4,0 кг |
| Джерело живлення | | AC 100-240 V~ 50 / 60 Hz | AC 100-240 V~ 50 / 60 Hz |
| Споживання електроенергії | | 30 W | 50 W |
| МОДЕЛІ | | 26LD35** / 26LD34** | 32LD35** / 32LD34** |
| | | 26LD350-ZA / 26LD350N-ZA 26LD358-ZA / 26LD359-ZB 26LD350C-ZA / 26LD351-ZB 26LD351N-ZB 26LD340-ZA / 26LD341-ZB 26LD340N-ZA / 26LD341N-ZB 26LD348-ZA / 26LD355-ZA 26LD356-ZB / 26LD345-ZA 26LD346-ZB | 32LD350-ZA / 32LD350N-ZA 32LD358-ZA / 32LD359-ZB 32LD350C-ZA 32LD351-ZB / 32LD351N-ZB 32LD340-ZA / 32LD341-ZB 32LD340N-ZA / 32LD341N-ZB 32LD348-ZA / 32LD355-ZA 32LD356-ZB / 32LD345-ZA 32LD346-ZB |
| Габарити (Ширина X Висота X Глибина) | разом з підставкою | 663,0 мм x 484,0 мм x 206,8 мм | 800,0 мм x 565,0 мм x 206,8 мм |
| | без підставки | 663,0 мм x 423,0 мм x 79,9 мм | 800,0 мм x 509,0 мм x 73,8 мм |
| Вага | разом з підставкою | 7,3 кг | 9,2 кг |
| | без підставки | 6,2 кг | 8,2 кг |
| Джерело живлення | | AC 100-240 V~ 50 / 60 Hz | AC 100-240 V~ 50 / 60 Hz |
| Споживання електроенергії | | 100 W | 120 W |
| Розмір модуля СІ (Ширина X Висота X Глибина) | | 100,0 мм x 55,0 мм x 5,0 мм | |
| Умови оточення | Робоча температура | від 0 °C до 40 ° | |
| | Робоча вологість повітря | Не більше 80 % | |
| | Температура зберігання Вологість повітря під час зберігання | від -20 °C до 60 °C Не більше 85 % | |

■ Вищенаведені характеристики можуть бути змінені без попереднього повідомлення з метою удосконалення.

ДОДАТОК

| МОДЕЛІ | | 32LD4*** | | |
|---|--------------------------------------|--|--|---|
| | | 32LD420-ZA / 32LD420N-ZA 32LD428-ZA / 32LD420C-ZA 32LD425-ZA | 32LD421-ZB / 32LD421N-ZB 32LD426-ZB | 32LD450-ZA / 32LD450N-ZA 32LD458-ZA / 32LD450C-ZA 32LD465-ZA / 32LD465N-ZA 32LD468-ZA / 32LD455-ZA |
| Габарити (Ширина X Висота X Глибина) | разом з підставкою | 805,0 мм x 583,0 мм x 224,0 мм | 805,0 мм x 586,0 мм x 211,0 мм | 799,0 мм x 555,0 мм x 207,0 мм |
| | без підставки | 805,0 мм x 531,0 мм x 79,9 мм | 805,0 мм x 531,0 мм x 79,9 мм | 799,0 мм x 506,0 мм x 73,5 мм |
| Вага | разом з підставкою | 10,8 кг | 10,8 кг | 9,1 кг |
| | без підставки | 9,7 кг | 9,7 кг | 8,1 кг |
| Джерело живлення | | AC 100-240 V- 50 / 60 Hz | AC 100-240 V- 50 / 60 Hz | AC 100-240 V- 50 / 60 Hz |
| Споживання електроенергії | | 140 W | 140 W | 120 W |
| MODELS | | 37LD4*** | | |
| | | 37LD420-ZA / 37LD420N-ZA 37LD428-ZA / 37LD420C-ZA 37LD425-ZA | 37LD421-ZB / 37LD421N-ZB 37LD426-ZB | 37LD450-ZA / 37LD450N-ZA 37LD458-ZA / 37LD450C-ZA 37LD465-ZA / 37LD465N-ZA 37LD468-ZA / 37LD455-ZA |
| Габарити (Ширина X Висота X Глибина) | разом з підставкою | 922,0 мм x 659,0 мм x 297,0 мм | 922,0 мм x 660,0 мм x 270,6 мм | 916,0 мм x 625,0 мм x 261,0 мм |
| | без підставки | 922,0 мм x 595,0 мм x 88,0 мм | 922,0 мм x 595,0 мм x 88,0 мм | 916,0 мм x 575,0 мм x 77,4 мм |
| Вага | разом з підставкою | 14,0 кг | 14,0 кг | 12,5 кг |
| | без підставки | 12,2 кг | 12,2 кг | 10,8 кг |
| Джерело живлення | | AC 100-240 V- 50 / 60 Hz | AC 100-240 V- 50 / 60 Hz | AC 100-240 V- 50 / 60 Hz |
| Споживання електроенергії | | 150 W | 150 W | 160 W |
| Розмір модуля CI (Ширина X Висота X Глибина) | | 100,0 мм x 55,0 мм x 5,0 мм | | |
| Умови оточення | Робоча температура | 0 °C - 40 °C | | |
| | Робоча вологість повітря | Не більше 80 % | | |
| | Температура зберігання | -20 °C - 60 °C | | |
| | Вологість повітря під час зберігання | Не більше 85 % | | |

- Вищенаведені характеристики можуть бути змінені без попереднього повідомлення з метою удосконалення

| МОДЕЛІ | | 42LD4*** | | |
|---|--------------------------------------|--|--|---|
| | | 42LD420-ZA / 42LD420N-ZA 42LD428-ZA / 42LD420C-ZA 42LD425-ZA | 42LD421-ZB / 42LD421N-ZB 42LD426-ZB | 42LD450-ZA / 42LD450N-ZA 42LD458-ZA / 42LD450C-ZA 42LD465-ZA / 42LD465N-ZA 42LD468-ZA / 42LD455-ZA |
| Габарити (Ширина X Висота X Глибина) | разом з підставкою | 1028,0 мм x 715,4 мм x 297,0 мм | 1028,0 мм x 716,4 мм x 270,6 мм | 1023,0 мм x 685,0 мм x 261,0 мм |
| | без підставки | 1028,0 мм x 658,6 мм x 88,7 мм | 1028,0 мм x 658,6 мм x 88,7 мм | 1023,0 мм x 635,0 мм x 76,6 мм |
| Вага | разом з підставкою | 17,3 кг | 17,3 кг | 15,1 кг |
| | без підставки | 15,5 кг | 15,5 кг | 13,5 кг |
| Джерело живлення | | AC 100-240 V~ 50 / 60 Hz | AC 100-240 V~ 50 / 60 Hz | AC 100-240 V~ 50 / 60 Hz |
| Споживання електроенергії | | 190 W | 190 W | 190 W |
| MODELS | | 47LD4*** | | |
| | | 47LD420-ZA / 47LD420N-ZA 47LD428-ZA / 47LD420C-ZA 47LD425-ZA | 47LD421-ZB / 47LD421N-ZB 47LD426-ZB | 47LD450-ZA / 47LD450N-ZA 47LD458-ZA / 47LD450C-ZA 47LD465-ZA / 47LD465N-ZA 47LD468-ZA / 47LD455-ZA |
| Габарити (Ширина X Висота X Глибина) | разом з підставкою | 1140,6 мм x 784,8 мм x 337,4 мм | 1140,6 мм x 788,3 мм x 318,9 мм | 1136,0 мм x 757,0 мм x 270,0 мм |
| | без підставки | 1140,6 мм x 722,9 мм x 99,0 мм | 1140,6 мм x 722,9 мм x 99,0 мм | 1136,0 мм x 698,0 мм x 76,5 мм |
| Вага | разом з підставкою | 21,6 кг | 21,6 кг | 19,5 кг |
| | без підставки | 19,0 кг | 19,0 кг | 17,5 кг |
| Джерело живлення | | AC 100-240 V~ 50 / 60 Hz | AC 100-240 V~ 50 / 60 Hz | AC 100-240 V~ 50 / 60 Hz |
| Споживання електроенергії | | 260 W | 260 W | 260 W |
| Розмір модуля CI (Ширина X Висота X Глибина) | | 100,0 мм x 55,0 мм x 5,0 мм | | |
| Умови оточення | Робоча температура | 0 °C - 40 °C | | |
| | Робоча вологість повітря | Не більше 80 % | | |
| Умови оточення | Температура зберігання | -20 °C - 60 °C | | |
| | Вологість повітря під час зберігання | Не більше 85 % | | |

- Вищенаведені характеристики можуть бути змінені без попереднього повідомлення з метою удосконалення

ДОДАТОК

| МОДЕЛІ | | 32LD5*** | |
|---|--|---|--|
| | | 32LD550-ZC / 32LD550N-ZC 32LD558-ZC / 32LD559-ZA 32LD565-ZC / 32LD565N-ZC | 32LD551-ZA / 32LD551N-ZA 32LD566-ZA / 32LD568-ZC 32LD569-ZA / 32LD555-ZC |
| Габарити (Ширина X Висота X Глибина) | разом з підставкою | 800,0 мм x 563,0 мм x 207,0 мм | 800,0 мм x 563,0 мм x 207,0 мм |
| | без підставки | 800,0 мм x 503,0 мм x 74,7 мм | 800,0 мм x 503,0 мм x 74,7 мм |
| Вага | разом з підставкою | 9,7 кг | 9,7 кг |
| | без підставки | 8,7 кг | 8,7 кг |
| Джерело живлення Споживання електроенергії | | AC 100-240 V~ 50 / 60 Hz 150 W | AC 100-240 V~ 50 / 60 Hz 150 W |
| МОДЕЛІ | | 42LD5*** | |
| | | 42LD550-ZC / 42LD550N-ZC 42LD558-ZC / 42LD559-ZA 42LD565-ZC / 42LD565N-ZC | 42LD551-ZA / 42LD551N-ZA 42LD566-ZA / 42LD568-ZC 42LD569-ZA / 42LD555-ZC |
| Габарити (Ширина X Висота X Глибина) | разом з підставкою | 1024,0 мм x 695,0 мм x 261,0 мм | 1024,0 мм x 695,0 мм x 261,0 мм |
| | без підставки | 1024,0 мм x 632,0 мм x 78,7 мм | 1024,0 мм x 632,0 мм x 78,7 мм |
| Вага | разом з підставкою | 15,4 кг | 15,4 кг |
| | без підставки | 13,8 кг | 13,8 кг |
| Джерело живлення Споживання електроенергії | | AC 100-240 V~ 50 / 60 Hz 210 W | AC 100-240 V~ 50 / 60 Hz 210 W |
| Розмір модуля СІ (Ширина X Висота X Глибина) | | 100,0 мм x 55,0 мм x 5,0 мм | |
| Умови оточення | Робоча температура | від 0 °C до 40 ° | |
| | Робоча вологість повітря | Не більше 80 % | |
| | Температура зберігання Вологість повітря під час зберігання | від -20 °C до 60 °C Не більше 85 % | |

- Вищенаведені характеристики можуть бути змінені без попереднього повідомлення з метою удосконалення.

| МОДЕЛІ | | 46LD5**** | |
|---|--|---|--|
| | | 46LD550-ZC / 46LD550N-ZC 46LD558-ZC / 46LD559-ZA 46LD565-ZC / 46LD565N-ZC | 46LD551-ZA / 46LD551N-ZA 46LD566-ZA / 46LD568-ZC 46LD569-ZA / 46LD555-ZC |
| Габарити (Ширина X Висота X Глибина) | разом з підставкою | 1115,0 мм x 752,0 мм x 270,0 мм | 1115,0 мм x 752,0 мм x 270,0 мм |
| | без підставки | 1115,0 мм x 680,0 мм x 77,0 мм | 1115,0 мм x 680,0 мм x 77,0 мм |
| Вага | разом з підставкою | 18,6 кг | 18,6 кг |
| | без підставки | 16,6 кг | 16,6 кг |
| Джерело живлення Споживання електроенергії | | AC 100-240 V~ 50 / 60 Hz 240 W | AC 100-240 V~ 50 / 60 Hz 240 W |
| МОДЕЛІ | | 52LD5**** | |
| | | 52LD550-ZC / 52LD550N-ZC 52LD558-ZC / 52LD559-ZA 52LD565-ZC / 52LD565N-ZC | 52LD551-ZA / 52LD551N-ZA 52LD566-ZA / 52LD568-ZC 52LD569-ZA / 52LD555-ZC |
| Габарити (Ширина X Висота X Глибина) | разом з підставкою | 1266,0 мм x 851,0 мм x 330,0 мм | 1266,0 мм x 851,0 мм x 330,0 мм |
| | без підставки | 1266,0 мм x 775,0 мм x 96,4 мм | 1266,0 мм x 775,0 мм x 96,4 мм |
| Вага | разом з підставкою | 26,9 кг | 26,9 кг |
| | без підставки | 23,6 кг | 23,6 кг |
| Джерело живлення Споживання електроенергії | | AC 100-240 V~ 50 / 60 Hz 300 W | AC 100-240 V~ 50 / 60 Hz 300 W |
| Розмір модуля CI (Ширина X Висота X Глибина) | | 100,0 мм x 55,0 мм x 5,0 мм | |
| Умови оточення | Робоча температура | від 0 °C до 40 ° | |
| | Робоча вологість повітря | Не більше 80 % | |
| | Температура зберігання Вологість повітря під час зберігання | від -20 °C до 60 °C Не більше 85 % | |

■ Вищенаведені характеристики можуть бути змінені без попереднього повідомлення з метою удосконалення.

ДОДАТОК

| МОДЕЛІ | | 60LD5*** | |
|---|--|---|--|
| | | 60LD550-ZC / 60LD550N-ZC 60LD558-ZC / 60LD559-ZA 60LD565-ZC / 60LD565N-ZC | 60LD551-ZA / 60LD551N-ZA 60LD566-ZA / 60LD568-ZC 60LD569-ZA / 60LD555-ZC |
| Габарити (Ширина X Висота X Глибина) | разом з підставкою | 1441,0 мм x 963,0 мм x 345,0 мм | 1441,0 мм x 963,0 мм x 345,0 мм |
| | без підставки | 1441,0 мм x 877,0 мм x 109,0 мм | 1441,0 мм x 877,0 мм x 109,0 мм |
| Вага | разом з підставкою | 40,0 кг | 40,0 кг |
| | без підставки | 35,7 кг | 35,7 кг |
| Джерело живлення | | AC 100-240 V~ 50 / 60 Hz | AC 100-240 V~ 50 / 60 Hz |
| Споживання електроенергії | | 380 W | 380 W |
| МОДЕЛІ | | 26LD32** / 26LD33** | |
| | | 26LD325-ZA / 26LD325N-ZA 26LD328-ZA 26LD335-ZA / 26LD336-ZB | 32LD32** / 32LD33** |
| Габарити (Ширина X Висота X Глибина) | разом з підставкою | 667,0 мм x 504,0 мм x 224,0 мм | 805,0 мм x 583,0 мм x 224,0 мм |
| | без підставки | 667,0 мм x 446,2 мм x 80,0 мм | 805,0 мм x 528,0 мм x 79,9 мм |
| Вага | разом з підставкою | 8,9 кг | 11,5 кг |
| | без підставки | 7,8 кг | 10,3 кг |
| Джерело живлення | | AC 100-240 V~ 50 / 60 Hz | AC 100-240 V~ 50 / 60 Hz |
| Споживання електроенергії | | 100 W | 120 W |
| Розмір модуля CI (Ширина X Висота X Глибина) | | 100,0 мм x 55,0 мм x 5,0 мм | |
| Умови оточення | Робоча температура Робоча вологість повітря | від 0 °C до 40 ° Не більше 80 % | |
| | Температура зберігання Вологість повітря під час зберігання | від -20 °C до 60 °C Не більше 85 % | |

- Вищенаведені характеристики можуть бути змінені без попереднього повідомлення з метою удосконалення.

| МОДЕЛІ | | 32LE4*** | 37LE4*** |
|---|--------------------------------------|---|--|
| | | 32LE4500-ZA / 32LE450N-ZA 32LE4508-ZA | 37LE4500-ZA / 37LE450N-ZA 37LE4508-ZA |
| Габарити (Ширина X Висота X Глибина) | разом з підставкою | 786,0 мм x 559,0 мм x 221,0 мм | 907,0 мм x 630,0 мм x 270,0 мм |
| | без підставки | 786,0 мм x 500,0 мм x 39,9 мм | 907,0 мм x 565,0 мм x 39,9 мм |
| Вага | разом з підставкою | 12,4 кг | 14,6 кг |
| | без підставки | 10,6 кг | 12,1 кг |
| Джерело живлення | | AC 100-240 V~ 50 / 60 Hz | AC 100-240 V~ 50 / 60 Hz |
| Споживання електроенергії | | 130 W | 140 W |
| МОДЕЛІ | | 42LE4*** | |
| | | 42LE4500-ZA / 42LE4500N-ZA 42LE4508-ZA | |
| Габарити (Ширина X Висота X Глибина) | разом з підставкою | 1018,0 мм x 692,0 мм x 270,0 мм | |
| | без підставки | 1018,0 мм x 627,0 мм x 29,8 мм | |
| Вага | разом з підставкою | 19,7 кг | |
| | без підставки | 17,2 кг | |
| Джерело живлення | | AC 100-240 V~ 50 / 60 Hz | |
| Споживання електроенергії | | 150 W | |
| Розмір модуля CI (Ширина X Висота X Глибина) | | 100,0 мм x 55,0 мм x 5,0 мм | |
| Умови оточення | Робоча температура | від 0 °C до 40 ° | |
| | Робоча вологість повітря | Не більше 80 % | |
| | Температура зберігання | від -20 °C до 60 °C | |
| | Вологість повітря під час зберігання | Не більше 85 % | |
| Supported movie files | | Див, стор, від 54 до 55 | |

- Вищенаведені характеристики можуть бути змінені без попереднього повідомлення з метою удосконалення.

ДОДАТОК

| МОДЕЛІ | | 19LE3*** | |
|---|--------------------------------------|--|--|
| | | 19LE3300-ZA / 19LE330N-ZA 19LE3308-ZA / 19LE3400-ZA 19LE340N-ZA / 19LE3408-ZA | 19LE3310-ZB / 19LE331N-ZB 19LE3410-ZB / 19LE341N-ZB |
| Габарити (Ширина X Висота X Глибина) | разом з підставкою | 471,2 мм x 365,9 мм x 155,4 мм | 471,2 мм x 365,9 мм x 155,4 мм |
| | без підставки | 471,2 мм x 315,5 мм x 34,4 мм | 471,2 мм x 315,5 мм x 34,4 мм |
| Вага | разом з підставкою | 3,4 кг | 3,4 кг |
| | без підставки | 3,2 кг | 3,2 кг |
| Джерело живлення | | 19LE3*** : DC 24 V, 1,6 A, 38 W Адаптер змінного-постійного струму : 24 V $\overline{\text{---}}$, 3,42 A / AC 100-240 V~ 50 / 60 Hz | |
| МОДЕЛІ | | 22LE3*** | |
| | | 22LE3300-ZA / 22LE330N-ZA 22LE3308-ZA / 22LE3400-ZA 22LE340N-ZA / 22LE3408-ZA | 22LE3310-ZB / 22LE331N-ZB 22LE3410-ZB / 22LE341N-ZB |
| Габарити (Ширина X Висота X Глибина) | разом з підставкою | 542,9 мм x 407,1 мм x 155,4 мм | 542,9 мм x 407,1 мм x 155,4 мм |
| | без підставки | 542,9 мм x 357,6 мм x 34,4 мм | 542,9 мм x 357,6 мм x 34,4 мм |
| Вага | разом з підставкою | 4,2 кг | 4,2 кг |
| | без підставки | 3,9 кг | 3,9 кг |
| Джерело живлення | | 22LE3*** : DC 24 V, 1,7 A, 40 W Адаптер змінного-постійного струму : 24 V $\overline{\text{---}}$, 3,42 A / AC 100-240 V~ 50 / 60 Hz | |
| МОДЕЛІ | | 22LE5*** | |
| | | 22LE5500-ZA / 22LE550N-ZA 22LE5508-ZA | 22LE5510-ZB / 22LE551N-ZB 22LE5518-ZB |
| Габарити (Ширина X Висота X Глибина) | разом з підставкою | 542,9 мм x 407,1 мм x 155,4 мм | 542,9 мм x 407,1 мм x 155,4 мм |
| | без підставки | 542,9 мм x 357,6 мм x 34,4 мм | 542,9 мм x 357,6 мм x 34,4 мм |
| Вага | разом з підставкою | 4,2 кг | 4,2 кг |
| | без підставки | 3,9 кг | 3,9 кг |
| Джерело живлення | | 22LE5*** : DC 24 V, 1,7 A, 40 W Адаптер змінного-постійного струму: 24 V $\overline{\text{---}}$, 3,42 A / AC 100-240 V~ 50 / 60 Hz | |
| Розмір модуля CI (Ширина X Висота X Глибина) | | 100,0 мм x 55,0 мм x 5,0 мм | |
| Умови оточення | Робоча температура | від 0 °C до 40 ° | |
| | Робоча вологість повітря | Не більше 80 % | |
| Умови оточення | Температура зберігання | від -20 °C до 60 °C | |
| | Вологість повітря під час зберігання | Не більше 85 % | |
| Відеофайли, що підтримуються | | Див, стор, від 54 до 55 | |

- Вищенаведені характеристики можуть бути змінені без попереднього повідомлення з метою удосконалення.

| МОДЕЛІ | | 26LE3*** | |
|---|--------------------------------------|--|---|
| | | 26LE3300-ZA / 26LE330N-ZA 26LE3308-ZA | 26LE3310-ZB / 26LE331N-ZB |
| Габарити (Ширина X Висота X Глибина) | разом з підставкою | 652,0 мм x 480,8 мм x 191,4 мм | 652,0 мм x 480,8 мм x 191,4 мм |
| | без підставки | 652,0 мм x 420,3 мм x 34,4 мм | 652,0 мм x 420,3 мм x 34,4 мм |
| Вага | разом з підставкою | 6,1 кг | 6,1 кг |
| | без підставки | 5,1 кг | 5,1 кг |
| Джерело живлення | | 26LE3*** : DC 24 V, 1,8 A, 48 W Адаптер змінного-постійного струму : 24 V $\overline{\text{---}}$, 3,42 A / AC 100-240 V~ 50 / 60 Hz | |
| МОДЕЛІ | | 26LE5*** | |
| | | 26LE5500-ZA / 26LE550N-ZA 26LE5508-ZA | 26LE5510-ZB / 26LE551N-ZB 26LE5518-ZB |
| Габарити (Ширина X Висота X Глибина) | разом з підставкою | 652,0 мм x 480,8 мм x 191,4 мм | 652,0 мм x 480,8 мм x 191,4 мм |
| | без підставки | 652,0 мм x 420,3 мм x 34,4 мм | 652,0 мм x 420,3 мм x 34,4 мм |
| Вага | разом з підставкою | 6,1 кг | 6,1 кг |
| | без підставки | 5,1 кг | 5,1 кг |
| Джерело живлення | | 26LE5*** : DC 24 V, 2,1 A, 55 W Адаптер змінного-постійного струму : 24 V $\overline{\text{---}}$, 3,42 A / AC 100-240 V~ 50 / 60 Hz | |
| МОДЕЛІ | | 32LE3*** | 32LE5*** |
| | | 32LE3300-ZA / 32LE330N-ZA 32LE3308-ZA | 32LE5300-ZA / 32LE530N-ZA 32LE5308-ZA 32LE5310-ZB / 32LE531N-ZB 32LE5318-ZB / 32LE530C-ZA 32LE531C-ZA |
| Габарити (Ширина X Висота X Глибина) | разом з підставкою | 771,8 мм x 552,3 мм x 221,0 мм | 784,6 мм x 558,1 мм x 221,0 мм |
| | без підставки | 771,8 мм x 489,3 мм x 39,9 мм | 784,6 мм x 499,5 мм x 39,9 мм |
| Вага | разом з підставкою | 11,8 кг | 12,65 кг |
| | без підставки | 10,0 кг | 10,5 кг |
| Джерело живлення | | AC 100-240 V~ 50 / 60 Hz | AC 100-240 V~ 50 / 60 Hz |
| Споживання електроенергії | | 90 W | 130 W |
| Розмір модуля CI (Ширина X Висота X Глибина) | | 100,0 мм x 55,0 мм x 5,0 мм | |
| Умови оточення | Робоча температура | від 0 °C до 40 ° | |
| | Робоча вологість повітря | Не більше 80 % | |
| Умови оточення | Температура зберігання | від -20 °C до 60 °C | |
| | Вологість повітря під час зберігання | Не більше 85 % | |
| Відеофайли, що підтримуються | | Див, стор, від 54 до 55 | |

■ Вищенаведені характеристики можуть бути змінні без попереднього повідомлення з метою удосконалення.

ДОДАТОК

| МОДЕЛІ | | 37LE5*** | |
|---|--------------------------------------|--|--|
| | | 37LE5300-ZA / 37LE530N-ZA 37LE5308-ZA / 37LE530C-ZA | 37LE5310-ZB / 37LE531N-ZB 37LE5318-ZB / 37LE531C-ZA |
| Габарити (Ширина X Висота X Глибина) | разом з підставкою | 905,0 мм x 630,0 мм x 270,0 мм | 905,0 мм x 630,0 мм x 270,0 мм |
| | без підставки | 905,0 мм x 568,0 мм x 39,9 мм | 905,0 мм x 568,0 мм x 39,9 мм |
| Вага | разом з підставкою | 15,3 кг | 15,3 кг |
| | без підставки | 12,8 кг | 12,8 кг |
| Джерело живлення | | AC 100-240 V~ 50 / 60 Hz | AC 100-240 V~ 50 / 60 Hz |
| Споживання електроенергії | | 140 W | 140 W |
| МОДЕЛІ | | 42LE5*** | |
| | | 42LE5300-ZA / 42LE530N-ZA 42LE5308-ZA / 42LE530C-ZA | 42LE5310-ZB / 42LE531N-ZB 42LE5318-ZB / 42LE531C-ZA |
| Габарити (Ширина X Висота X Глибина) | разом з підставкою | 1016,0 мм x 692,0 мм x 270,0 мм | 1016,0 мм x 692,0 мм x 270,0 мм |
| | без підставки | 1016,0 мм x 630,0 мм x 29,3 мм | 1016,0 мм x 630,0 мм x 29,3 мм |
| Вага | разом з підставкою | 19,2 кг | 19,2 кг |
| | без підставки | 16,7 кг | 16,7 кг |
| Джерело живлення | | AC 100-240 V~ 50 / 60 Hz | AC 100-240 V~ 50 / 60 Hz |
| Споживання електроенергії | | 150 W | 150 W |
| Розмір модуля CI (Ширина X Висота X Глибина) | | 100,0 мм x 55,0 мм x 5,0 мм | |
| Умови оточення | Робоча температура | від 0 °C до 40 ° | |
| | Робоча вологість повітря | Не більше 80 % | |
| | Температура зберігання | від -20 °C до 60 °C | |
| | Вологість повітря під час зберігання | Не більше 85 % | |
| Відеофайли, що підтримуються | | Див, стор, від 54 до 55 | |

- Вищенаведені характеристики можуть бути змінені без попереднього повідомлення з метою удосконалення.

| МОДЕЛІ | | 47LE5*** | |
|---|--------------------------------------|--|--|
| | | 47LE5300-ZA / 47LE530N-ZA 47LE5308-ZA / 47LE530C-ZA | 47LE5310-ZB / 47LE531N-ZB 47LE5318-ZB / 47LE531C-ZA |
| Габарити (Ширина X Висота X Глибина) | разом з підставкою | 1126,6 мм x 757,9 мм x 284,4 мм | 1126,6 мм x 757,9 мм x 284,4 мм |
| | без підставки | 1126,6 мм x 692,0 мм x 29,3 мм | 1126,6 мм x 692,0 мм x 29,3 мм |
| Вага | разом з підставкою | 22,9 кг | 22,9 кг |
| | без підставки | 19,6 кг | 19,6 кг |
| Джерело живлення | | AC 100-240 V~ 50 / 60 Hz | AC 100-240 V~ 50 / 60 Hz |
| Споживання електроенергії | | 170 W | 170 W |
| МОДЕЛІ | | 55LE5*** | |
| | | 55LE5300-ZA / 55LE530N-ZA 55LE5308-ZA / 55LE530C-ZA | 55LE5310-ZB / 55LE531N-ZB 55LE5318-ZB / 55LE531C-ZA |
| Габарити (Ширина X Висота X Глибина) | разом з підставкою | 1306,0 мм x 867,0 мм x 328,0 мм | 1306,0 мм x 867,0 мм x 328,0 мм |
| | без підставки | 1306,0 мм x 797,0 мм x 30,7 мм | 1306,0 мм x 797,0 мм x 30,7 мм |
| Вага | разом з підставкою | 34,05 кг | 34,05 кг |
| | без підставки | 29,35 кг | 29,35 кг |
| Джерело живлення | | AC 100-240 V~ 50 / 60 Hz | AC 100-240 V~ 50 / 60 Hz |
| Споживання електроенергії | | 200 W | 200 W |
| Розмір модуля CI (Ширина X Висота X Глибина) | | 100,0 мм x 55,0 мм x 5,0 мм | |
| Умови оточення | Робоча температура | від 0 °C до 40 ° | |
| | Робоча вологість повітря | Не більше 80 % | |
| | Температура зберігання | від -20 °C до 60 °C | |
| | Вологість повітря під час зберігання | Не більше 85 % | |
| Відеофайли, що підтримуються | | Див, стор, від 54 до 55 | |

- Вищенаведені характеристики можуть бути змінені без попереднього повідомлення з метою удосконалення.

| | Цифрове телебачення | Цифрове телебачення |
|---|---------------------|--|
| Телевізійна система | DVB-T DVB-C | PAL/SECAM B/G/D/K, PAL I/II, SECAM L/L' |
| Діапазон каналів | VHF, UHF | VHF: від E2 до E12, UHF: від E21 до E69, CATV: від S1 до S20, HYPER: від S21 до S47 |
| Максимальна кількість програм, які можна зберегти | 1000 | |
| Вхідний опір антени | 75 Ω | 75 Ω |

- Вищенаведені характеристики можуть бути змінені без попереднього повідомлення з метою удосконалення.

ДОДАТОК

Коди пульта ДУ

* Ця функція доступна не для всіх моделей.

| Код (16ричні) | Функція | Примітка |
|---------------|-----------------------------|--|
| 95 | Energy Saving | Кнопка на пульті ДК |
| 08 | POWER | Кнопка на пульті ДК(увімкнення /вимкнення) |
| 0B | INPUT | Кнопка на пульті ДК |
| 79 | RATIO(Пропорції) | Кнопка на пульті ДК |
| F0 | TV/RAD | Кнопка на пульті ДК |
| 45 | Q.MENU | Кнопка на пульті ДК |
| 43 | MENU | Кнопка на пульті ДК |
| AB | GUIDE(Керівництво) | Кнопка на пульті ДК |
| 40 | Вгору (^) | Кнопка на пульті ДК |
| 41 | Вниз (v) | Кнопка на пульті ДК |
| 07 | вліво (<) | Кнопка на пульті ДК |
| 06 | вправо (>) | Кнопка на пульті ДК |
| 44 | OK (⊙) | Кнопка на пульті ДК |
| 28 | BACK | Кнопка на пульті ДК |
| 5B | EXIT | Кнопка на пульті ДК |
| AA | INFO ⓘ | Кнопка на пульті ДК |
| 30 | AV MODE | Кнопка на пульті ДК |
| 02 | ▲+ | Кнопка на пульті ДК |
| 03 | ▲- | Кнопка на пульті ДК |
| 1E | FAV (MARK) | Кнопка на пульті ДК |
| 09 | MUTE | Кнопка на пульті ДК |
| 00 | P ^ | Кнопка на пульті ДК |
| 01 | P v | Кнопка на пульті ДК |
| від 10 до 19 | Кнопки з цифрами від 0 до 9 | Кнопка на пульті ДК |
| 53 | LIST | Кнопка на пульті ДК |
| 1A | Q.VIEW | Кнопка на пульті ДК |
| 72 | RED Key | Кнопка на пульті ДК |
| 71 | GREEN Key | Кнопка на пульті ДК |
| 63 | YELLOW Key | Кнопка на пульті ДК |
| 61 | BLUE Key | Кнопка на пульті ДК |
| 20 | TEXT | Кнопка на пульті ДК |
| 21 | T.OPT(T.Option) | Кнопка на пульті ДК |
| 39 | SUBTITLE | Кнопка на пульті ДК |
| 7E | SIMPLINK | Кнопка на пульті ДК |
| 91 | AD | Кнопка на пульті ДК |
| B1 | ■ | Кнопка на пульті ДК |
| B0 | ▶ | Кнопка на пульті ДК |
| BA | | Кнопка на пульті ДК |
| 8F | ◀◀ | Кнопка на пульті ДК |
| 8E | ▶▶ | Кнопка на пульті ДК |

Настройка зовнішнього контрольного пристрою

Настройка RS-232C

З'єднайте вхідний роз'єм RS-232C із зовнішнім контрольним пристроєм (наприклад, комп'ютером чи системою управління аудіо/відео сигналами).

Підключіть серійний порт контрольного пристрою до роз'єму RS-232C на задній панелі телевізора.

З'єднувальні кабелі I.

ПРИМІТКА: RS-232C не постачаються в комплекті телевізора.

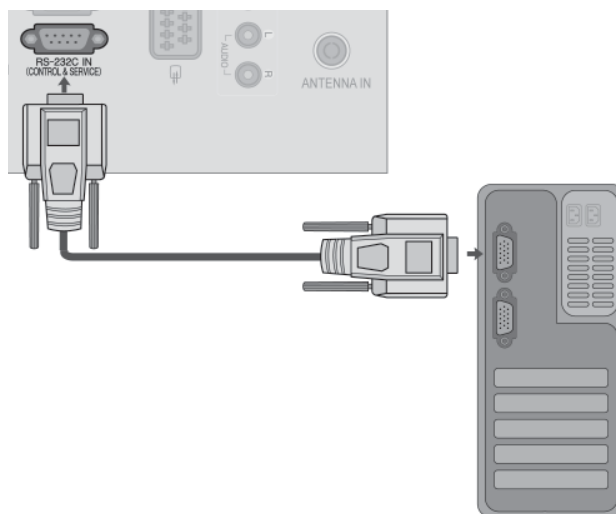

Тип роз'єму: вилка D-Sub на 9 контактів

| No. | Pin Name |
|-----|---|
| 1 | Відсутнє з'єднання |
| 2 | RXD (Отримання даних) |
| 3 | TXD (Передача даних) |
| 4 | DTR (Сигнал готовності терміналу) |
| 5 | GND (Земля) |
| 6 | DSR (Сигнал готовності до передачі даних) |
| 7 | RTS (Готовність передавати) |
| 8 | CTS (Готовність приймати) |
| 9 | Відсутнє з'єднання |

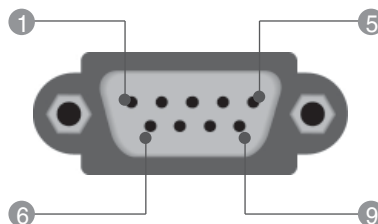

Конфігурації RS-232C

7-жильні конфігурації (Стандартний кабель RS-232C)

| | PC | TV | |
|-----|----|----|-----|
| RXD | 2 | 3 | TXD |
| TXD | 3 | 2 | RXD |
| GND | 5 | 5 | GND |
| DTR | 4 | 6 | DSR |
| DSR | 6 | 4 | DTR |
| RTS | 7 | 8 | CTS |
| CTS | 8 | 7 | RTS |

D-Sub 9 D-Sub 9

3-жильні конфігурації (Нестандартний кабель)

| | PC | TV | |
|-----|----|----|-----|
| RXD | 2 | 3 | TXD |
| TXD | 3 | 2 | RXD |
| GND | 5 | 5 | GND |
| DTR | 4 | 6 | DTR |
| DSR | 6 | 4 | DSR |
| RTS | 7 | 7 | RTS |
| CTS | 8 | 8 | CTS |

D-Sub 9 D-Sub 9

ДОДАТОК

Встанов. ID (Встановити код)

Використовуйте цю функцію для зазначення встановленого ідентифікаційного коду.

- Див. "Відображення реальних данихX ► стор.154

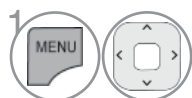
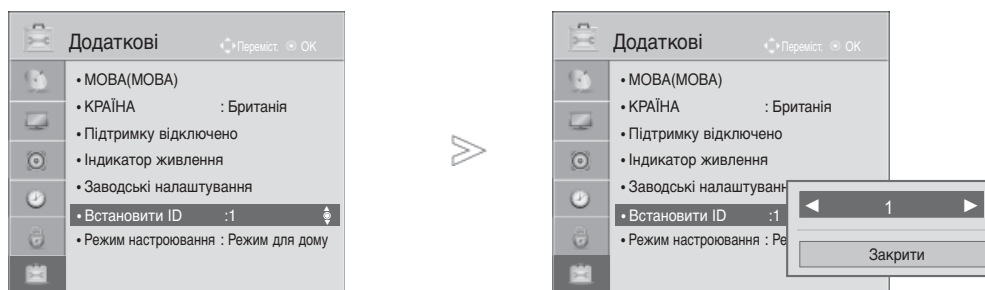

Виберіть **Зображення**.

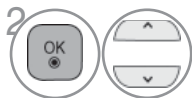

Виберіть **Встановити ID**.



В опції **Встановити ID** укажіть бажаний ідентифікаційний номер телевізора TV ID. Ви можете задати Встановити ID у межах від 1 до 99.

- Натисніть кнопку **BACK (НАЗАД)** для повернення до попередньої сторінки меню.

Параметри обміну даними

- Швидкість передачі: 9600 біт/с (UART)
- Довжина даних: 8 біт
- Парність : ні
- Стоповий біт : 1 біт
- Код зв'язку : код ASCII
- Використовується перехресний кабель (кручена пара).

Довідковий перелік команд

| | КОМАНДА | | ДАНІ (шістнадцяткові) |
|--|---------|---|--------------------------|
| | 1 | 2 | |
| 01. Живлення | k | a | від 00 до 01 |
| 02. Формат зображення | k | c | Див. стор. 152 |
| 03. Вимкнення зображення екрана | k | d | Див. стор. 152 |
| 04. Вимкнення звуку | k | e | від 00 до 01 |
| 05. Регулювання гучності | k | f | від 00 до 64 |
| 06. Контрастність | k | g | від 00 до 64 |
| 07. Яскравість | k | h | від 00 до 64 |
| 08. Колір | k | i | від 00 до 64 |
| 09. Відтінок | k | j | від 00 до 64 |
| 10. Різкість | k | k | від 00 до 64 |
| 11. Вибір меню | k | l | від 00 до 01 |
| 12. Режим блокування пульта дистанційного управління | k | m | від 00 до 01 |
| 13. Вис. частоти | k | r | від 00 до 64 |
| 14. Низ. частоти | k | s | від 00 до 64 |
| 15. Баланс | k | t | від 00 до 64 |
| 16. Температура кольору | x | u | від 00 до 02 |
| 17. Економія електроен. | j | q | від 00 до 04 |
| 18. Автоматична настройка. | j | u | 01 |
| 19. Команда настройки каналів | m | a | Див. стор. 154 |
| 20. Додавання/Пропуск каналу | m | b | від 00 до 01 |
| 21. Клавіша | m | c | Код ключа |
| 22. Керування підсвічуванням | m | g | від 00 до 64 |
| 23. Вибір вхідного сигналу для головного зображення | x | b | Див. стор. 155 |

* Примітка: Під час USB-операцій, наприклад DivX або EMF, усі команди, за виключенням Power(ka) та Kev(mc) не виконуються та трактуються як NG.

Протокол передачі / отримання

Передача

[Команда1][Команда2][][Set ID][][Data][Cr]

- * [Команда 1] : Перша команда управління телевізором (j,k,m та x)
- * [Команда 2] : Друга команда управління телевізором.
- * [Set ID] : Можна відрегулювати Set ID, щоб вибрати бажаний ідентифікаційний номер телевізора в меню Setup (настройка). Діапазон вибору: 1~99. Якщо вибрати Set ID '0', тоді контролюватиметься кожен підключений телевізор. Set ID відображається у вигляді десятичного числа (1~99) в меню та у вигляді шістнадцяткового числа (0x0~ 0x63) у протоколі передачі/отримання.
- * [DATA] : Передавати командні дані. Передавати 'FF' дані для прочитання стану команди.
- * [Cr] : Повернення каретки
Код ASCII '0x0D'
- * [] : Код ASCII 'space (0x20)'

OK Підтвердження

[Команда2][][Set ID][][OK][Data][x]

- * Телевізор передає сигнал ACK (підтвердження) на основі цього формату, коли отримує нормальні дані. В цей момент, якщо дані є в режимі зчитування даних, він відображає дані свого поточного стану. Якщо дані надходять в режимі запису даних, він повертає дані комп'ютера.

Помилка підтвердження

[Команда2][][Set ID][][NG][Data][x]

- * Телевізор передає сигнал ACK (підтвердження) на основі цього формату, коли отримує неправильні дані від недіючих функцій або в разі помилки зв'язку.

Значення 00 : недопустимий код

ДОДАТОК

01. Живлення (Команда: k a)

- ▶ Щоб контролювати увімкнення/вимкнення живлення телевізора.

Передача

[k][a][][Set ID][][Data][Cr]

Значення 00 : Живлення вимк. увімк.
01 : Живлення

Підтвердження

[a][][Set ID][][OK/NG][Data][x]

- ▶ Щоб показувати стан увімк./вимк. живлення.

Передача

[k][a][][Set ID][][FF][Cr]

Підтвердження

[a][][Set ID][][OK/NG][Data][x]

- * Подібним чином, якщо інші функції передають '0xFF'-дані на основі цього формату, зворотні дані підтвердження несуть інформацію про стан кожної функції.
- * OK Ack., Error Ack. Та інші повідомлення можуть з'являтися на екрані, коли телевізор увімкнений.

02. Формат зображення (Команда: k c) (Розмір основної картинки)

- ▶ Щоб відрегулювати формат екрана. (Формат головного зображення) Формат зображення можна також установити за допомогою опції Формат екрану в меню Q.MENU або Зображення.

Передача

[k][c][][Set ID][][Data][Cr]

| | | |
|----------|---------------------|--|
| Значення | 01 : Звичайна (4:3) | 09 : Сканування |
| | 02 : широкий (16:9) | 0B : Широкий еран |
| | 04 : Масштаб | 10~1F : Масштаб екрану |
| | 06 : Оригінальний | (Збільшення в режимі кіно) від 1 до 16 |
| | 07 : 14:9 | |

Підтвердження

[c][][Set ID][][OK/NG][Data][x]

- * Використовуючи вхідний сигнал PC сигнал, Ви вибираєте формат екрана 16:9 або 4:3.
- * Функція Сканування доступна в режимах DTV/HDMI (1080I 50 Гц / 60 Гц, 720p 50 Гц / 60 Гц, 1080p 24 Гц / 30 Гц / 50 Гц / 60 Гц), Компонент(720p, 1080I, 1080p 50Гц / 60Гц).
- * **Широкий еран** підтримується тільки для Цифрові, аналогового ТБ, AV.

03. Вимкнення зображення на екрані (Команда: k d)

- ▶ Щоб вибрати вимкнення/увімкнення зображення на екрані.

Передача

[k][d][][Set ID][][Data][Cr]

Значення 00: Функція вимкнення зображення на екрані вимкнена (Зображення не вимкнено)
Функцію вимкнення відео дезактивовано
01: Функція вимкнення зображення на екрані увімкнена (Зображення вимкнено).
10: Функцію вимкнення відео увімкнено

Підтвердження

[d][][Set ID][][OK/NG][Data][x]

- * Якщо увімкнено лише функцію вимкнення відео, на телевізорі відобразиться екранне меню. Проте якщо увімкнено функцію вимкнення екрану, екранне меню на телевізорі не відобразиться.

04. Вимкнення звуку (Команда : k e)

- ▶ Щоб управляти увімкненням/вимкненням звуку. Управляти звуком також можна за допомогою кнопки MUTE на пульті дистанційного управління.

Передача

[k][e][][Set ID][][Data][Cr]

Значення 00: Функція вимкнення звуку вимкнена (Звук увімкнено)
01: Функція вимкнення звуку увімкнена (Звук вимкнено)

Підтвердження

[e][][Set ID][][OK/NG][Data][x]

05. Управління гучністю (Команда: k f)

- ▶ Щоб регулювати рівень гучності. Регулювати рівень гучності також можна за допомогою кнопки регулювання гучності на пульті дистанційного управління.

Передача

[k][f][][Set ID][][Data][Cr]

від Мінімальне значення: 00 до максимальне значення : 64
* Див. "Відображення реальних даних 1". стор. 154.

Підтвердження

[f][][Set ID][][OK/NG][Data][x]

06. Контрастність (Команда : k g)

- ▶ Налаштування контрастності зображення. Контрастність також можна відрегулювати в меню Зображення.

Передача

[k][g][][Set ID][][Data][Cr]

Від Мінімальне значення: 00 до максимальне значення : 64
* Див. "Відображення реальних даних 1". стор. 154.

Підтвердження

[g][][Set ID][][OK/NG][Data][x]

07. Яскравість (Команда: k h)

- ▶ Щоб регулювати яскравість екрана. Яскравість також можна відрегулювати в меню Зображення.

Передача

[k][h][][Set ID][][Data][Cr]

Від Мінімальне значення: 00 до максимальне значення : 64
* Див. "Відображення реальних даних 1". стор. 154.

Підтвердження

[h][][Set ID][][OK/NG][Data][x]

08. Colour (Команда: k i)

- ▶ Налаштування кольору зображення. Колір також можна відрегулювати в меню Зображення.

Передача

[k][i][][Set ID][][Data][Cr]

Від Мінімальне значення: 00 до максимальне значення : 64
* Див. "Відображення реальних даних 1". стор. 154.

Підтвердження

[i][][Set ID][][OK/NG][Data][x]

09. Відтінок (Команда: k j)

- ▶ Щоб регулювати відтінок екрана. Відтінок також можна відрегулювати в меню Зображення.

Передача

[k][j][][Set ID][][Data][Cr]

Від Мінімальне значення: 00 до максимальне значення : 64
* Див. "Відображення реальних даних 1". стор. 154.

Підтвердження

[j][][Set ID][][OK/NG][Data][x]

10. Різкість (Команда: k k)

- ▶ Щоб регулювати різкість екрана. Різкість також можна відрегулювати в меню Зображення.

Передача

[k][k][][Set ID][][Data][Cr]

Від Мінімальне значення: 00 до максимальне значення : 64
* Див. "Відображення реальних даних 1". стор. 154.

Підтвердження

[k][][Set ID][][OK/NG][Data][x]

11. Вибір екранних меню (Команда: k l)

- ▶ Щоб вимкнути/увімкнути використання екранних меню під час віддаленого управління телевізором.

Передача

[k][l][][Set ID][][Data][Cr]

Значення 00: Меню вимкнені
01: Меню увімкнені

Підтвердження

[l][][Set ID][][OK/NG][Data][x]

12. ЗРегим блокування пульта дистанційного управління (Команда: k m)

- ▶ Щоб заблокувати пульт ДУ та кнопки управління на передній панелі телевізора.

Передача

[k][m][][Set ID][][Data][Cr]

Значення 00: Блокування вимкнено
01: Блокування увімкнено

Підтвердження

[m][][Set ID][][OK/NG][Data][x]

- * Якщо ви не користуєтеся пультом дистанційного керування, скористайтеся цим режимом. Під час увімкнення/вимкнення основного живлення, зовнішній замок розблоковується.
- * Телевізор не увімкнеться натисканням кнопки увімкнення живлення в режимі очікування, якщо увімкнено блокування клавіш.

13. Вис. частоти (Високі частоти) (Команда: k r)

- ▶ Для регулювання високих частот. Також високі частоти можна налаштувати за допомогою меню Аудіо.

Передача

[k][r][][Set ID][][Data][Cr]

Від Мінімальне значення: 00 до максимальне значення : 64
* Див. "Відображення реальних даних 1". стор. 154.

Підтвердження

[r][][Set ID][][OK/NG][Data][x]

14. Низ. частоти (Низькі частоти) (Команда: k s)

- ▶ Для регулювання низьких частот. Також низькі частоти можна налаштувати за допомогою меню Аудіо.

Передача

[k][s][][Set ID][][Data][Cr]

Від Мінімальне значення: 00 до максимальне значення : 64
* Див. "Відображення реальних даних 1". стор. 154.

Підтвердження

[s][][Set ID][][OK/NG][Data][x]

ДОДАТОК

15. Баланс (Команда: k t)

- ▶ Щоб відрегулювати баланс.
Баланс також можна відрегулювати в меню Аудіо.

Передача

[k][t][][Set ID][][Data][Cr]

Від Мінімальне значення: 00 до максимальне значення : 64
* Див. "Відображення реальних даних 1". стор. 154.

Підтвердження

[t][][Set ID][][OK/NG][Data][x]

16. Температура кольору (Команда: x u)

- ▶ Щоб відрегулювати температуру кольору.
CSM (Пам'ять стану кольору) також можна відрегулювати в меню Зображення.

Передача

[x][u][][Set ID][][Data][Cr]

Від Мінімальне значення: 00 до максимальне значення : 64
* Див. "Відображення реальних даних 1". стор. 154.

Підтвердження

[u][][Set ID][][OK/NG][Data][x]

17. Збереження енергії (Command: j q)

- ▶ Для зменшення споживання живлення телевізором
Також збереження енергії можна налаштувати за допомогою меню Додаткові.

Передача

[j][q][][Set ID][][Data][Cr]

| Функція збереження енергії | | | | Рівень | Description | |
|----------------------------|---|---|---|-------------------|-------------|--------------|
| 7 | 6 | 5 | 4 | | | |
| 0 | 0 | 0 | 0 | Низьке споживання | 0 0 0 0 | Вимкнено |
| 0 | 0 | 0 | 0 | Низьке споживання | 0 0 0 1 | Мінімальний |
| 0 | 0 | 0 | 0 | Низьке споживання | 0 0 1 0 | Середній |
| 0 | 0 | 0 | 0 | Низьке споживання | 0 0 1 1 | Максимальний |
| 0 | 0 | 0 | 0 | Низьке споживання | 0 1 0 0 | Автоматично |
| 0 | 0 | 0 | 0 | Низьке споживання | 0 1 0 1 | Вимк. звук |

(Тільки 32/42/46/60LD5***, 32LE3***,
32/37/42LE4***, 32/37/42/47/55LE5***)

Підтвердження

[q][][Set ID][][OK/NG][Data][x]

18. Автоматична настройка (Команда: j u)

- ▶ Щоб автоматично відрегулювати положення зображення і зменшити миготіння зображення. Ця функція працює лише в режимі підключення комп'ютера (RGB).

Передача

[j][u][][Set ID][][Data][Cr]

Значення 01: To set (Встановити)

Підтвердження

[u][][Set ID][][OK/NG][Data][x]

19. Tune Команда (Команда: m a)

- ▶ Оберіть канал для наступного фізичного номеру..

Передача

[m][a][][Set ID][][Data0][][Data1][][Data2][Cr]

Значення 00 : Високі дані каналів

Значення 01 : Низькі дані каналів

напр. № 47 -> 00 2F (2FH)

№ 394 -> 01 8A (18AH),

ЦТБ № 0 -> Не брати до уваги

Значення 02 : 0x00 : АТБ Головне,

0x10 : ЦТБ Головне

0x20: Радіо

Діапазон даних каналів

Аналогові - від Мін: 00 до Макс: 63 (від 0 до 99)

Цифрові - від Мін: 00 до Макс: 3E7 (від 0 до 999)

(За виключенням Швеції, Фінляндії, Норвегії, Данії, Ірландії)

Цифрові - від Мін: 00 до Макс: 270F (від 0 до 9999)

(Лише для Швеції, Фінляндії, Норвегії, Данії, Ірландії)

Підтвердження

[a][][Set ID][][OK/NG][Data][x]

Мінімальне значення: 00 ~ максимальне значення 7DH

20. Додавання/Пропуск каналу (Команда: m b)

- Для встановлення стану пропускання для поточної програми.

Передача

[m][b][][Set ID][][Data][Cr]

Значення 00 : Пропустити 01 : Add(Додавання)

Підтвердження

[b][][Set ID][][OK/NG][Data][x]

* Відображення реальних даних 1

00 : Крок 0
:
A : Крок 10 (Set ID 10)
:
F : Крок 15 (Set ID 15)
10 : Крок 16 (Set ID 16)
:
64 : Крок 100
:
6E : Крок 110
:
73 : Крок 115
74 : Крок 116
:
CF : Крок 199
:
FE : Крок 254
FF : Крок 255

21. Клавіша (Команда: m c)

- Щоб надіслати код ключа з пульта ДУ.

Передача

[m][c][][Set ID][][Data][Cr]

Значення: Код ключа - Див. стор. 148.

Підтвердження

[c][][Set ID][][OK/NG][Data][x]

22. Керування підсвічуванням (команда : m g)

- Керування підсвічуванням (команда : m g)

Передача

[m][g][][Set ID][][Data][Cr]

Дані: дані Мін: 00 ~ Бакс: 64

Підтвердження

[g][][Set ID][][OK/NG][Data][x]

23. Вибір вхідного сигналу (Команда: x b) (Вхідний сигнал головного зображення)

- Для вибору джерела введення головного зображення.

Передача

[x][b][][Set ID][][Data][Cr]

Значення: Структура

MSB

LSB

| | | | | | | | |
|-----------------------------|---|---|---|---------------------------|---|---|---|
| 0 | 0 | 0 | 0 | 0 | 0 | 0 | 0 |
| └─ Зовнішній вхідний сигнал | | | | └─ Номер вхідного сигналу | | | |

| Зовнішній вхідний сигнал | | | | Дані |
|--------------------------|---|---|---|--------------|
| 0 | 0 | 0 | 0 | DTV |
| 0 | 0 | 0 | 1 | Аналоговий |
| 0 | 0 | 1 | 0 | AV |
| 0 | 1 | 0 | 0 | Компонентний |
| 0 | 1 | 1 | 0 | RGB |
| 0 | 1 | 1 | 1 | HDMI |
| 1 | 0 | 0 | 0 | |
| 1 | 0 | 0 | 1 | |
| 1 | 0 | 1 | 0 | |

| Зовнішній вхідний сигнал | | | | Дані |
|--------------------------|---|---|---|-----------------|
| 0 | 0 | 0 | 0 | Вхідний сигнал1 |
| 0 | 0 | 0 | 1 | Вхідний сигнал2 |
| 0 | 0 | 1 | 0 | Вхідний сигнал3 |
| 0 | 0 | 1 | 1 | Вхідний сигнал4 |

Підтвердження

[b][][Set ID][][OK/NG][Data][x]

Інформація про відкриті програмні засоби

Наведені нижче робочі модулі GPL і бібліотеки LGPL/MPL, що використовуються в даному виробі, є предметом ліцензійних угод GPL2.0/LGPL2.1/MPL1.1:

РОБОЧІ МОДУЛІ GPL:

Linux kernel 2.6, busybox, e2fsprogs, gdbserver, jfsutils, mtd-utils, procps, u-boot, udhcpc

БІБЛІОТЕКИ LGPL:

directFB, glibc, gconv

БІБЛІОТЕКИ MPL:

Nanox

LG Electronics пропонує вихідний програмний код на CD-ROM за плату, що покриває витрати на поширення, включаючи вартість носія, доставки й обробки замовлення, направленою в LG Electronics по електронній пошті за адресою: opensource@lge.com
Ця пропозиція дійсна протягом 3-х (трьох) років від дати поставки даного виробу компанією LG Electronics.

Копії ліцензій на GPL, LGPL та MPL надаються на компакт-диску, що постачається з виробом. Переклад ліцензій GPL та LGPL можна знайти в Інтернеті за адресами: <http://www.gnu.org/licenses/old-licenses/gpl-2.0-translations.html>, <http://www.gnu.org/licenses/old-licenses/lgpl-2.1-translations.html>.

Цей виріб містить інше програмне забезпечення з відкритим кодом.

• expat:

- copyright © 1998, 1999, 2000 Thai Open Source Software Center Ltd and Clark Cooper
- copyright © 2001, 2002, 2003, 2004, 2005, 2006 Expat maintainers.
- freetype: copyright © 2003 The FreeType Project (www.freetype.org).
- ICU: copyright © 1995-2008 International Business Machines Corporation та інші
- libcurl: copyright © 1996 - 2008, Daniel Stenberg.
- libjpeg: Це ПЗ частково базується на роботі Independent JPEG Group-copyright © 1991 – 1998, Thomas G. Lane.
- libmng: copyright © 2000-2007 Gerard Juyn, Glenn Randers-Pehrson
- ibpng: copyright © 1998-2008 Glenn Randers-Pehrson
- md5: copyright © 1991-2, RSA Data Security, Inc
- md5 checksum : copyright © 1999, 2000, 2002 Aladdin Enterprises
- ncurses: copyright © 1998 Free Software Foundation, Inc.
- openssl:
 - криптографічні програмні засоби, розроблені Eric Young.
 - програмні засоби, розроблені Tim Hudson.
 - програмні засоби, розроблені OpenSSL Project для використання в OpenSSL Toolkit. (<http://www.openssl.org>)
- strace :
 - copyright © 1991, 1992 Paul Kranenburg.
 - copyright © 1993 Branko Lankester.
 - copyright © 1993 Ulrich Pegelow.
 - copyright © 1995, 1996 Michael Elizabeth Chastain.

- copyright © 1993, 1994, 1995, 1996 Rick Sladkey.
- copyright © 1998-2003 Wichert Akkerman.
- copyright © 2002-2008 Roland McGrath.
- copyright © 2003-2008 Dmitry V. Levin (Дмитрій В. Левін).
- copyright © 2007-2008 Jan Kratochvil (Ян Краточвіл).
- tinymce: copyright © 2000-2006 Lee Thomason (Лі Томасон)
- xysst: Copyright (C) 2009 Paul Bakker (Пол Беккер)
- zlib: copyright © 1995-2005 Jean-loup Gailly and Mark Adler (Джін-луп Гейлі та Марк Едлер)

Усі права застережено.

Будь-якій особі, яка володіє копією цього програмного забезпечення і пов'язаних файлів документації ("Програмне забезпечення"), надається право, безкоштовно, користуватися Програмним забезпеченням без обмежень, включаючи, і не лише, право використовувати, копіювати, змінювати, об'єднувати, публікувати, розповсюджувати, передавати в субліцензію і/або продавати копії Програмного забезпечення, а також надавати таке право особам, яким це Програмне забезпечення передається, за викладених нижче умов.

ПРОГРАМНЕ ЗАБЕЗПЕЧЕННЯ НАДАЄТЬСЯ "ЯК Є", БЕЗ БУДЬ-ЯКИХ ГАРАНТІЙ, ПРЯМИХ ЧИ НЕПРЯМИХ, ВКЛЮЧАЮЧИ, АЛЕ НЕ ЛИШЕ, ГАРАНТІЇ ЩОДО ТОВАРНОЇ ПРИДАТНОСТІ, ПРИДАТНОСТІ ДЛЯ ПЕВНОЇ МЕТИ І ДОТРИМАННЯ ПРАВ ВЛАСНОСТІ. У ЖОДНОМУ ВИПАДКУ АВТОРИ АБО ВЛАСНИКИ АВТОРСЬКИХ ПРАВ НЕ НЕСТИМУТЬ ВІДПОВІДАЛЬНІСТЬ ВНАСЛІДОК БУДЬ-ЯКИХ СКАРГ, ПОШКОДЖЕНЬ ЧИ ІНШИХ ЗОБОВ'ЯЗАНЬ, ВІДПОВІДНО ДО УГОДИ, ДЕЛІКТУ ТОЩО ЧЕРЕЗ ПРОГРАМНЕ ЗАБЕЗПЕЧЕННЯ АБО У ЗВ'ЯЗКУ З ВИКОРИСТАННЯМ ПРОГРАМНОГО ЗАБЕЗПЕЧЕННЯ ТОЩО.



Запишіть номер моделі та серійний номер телевізора. Прочитайте інформацію на етикетці, наклеєній на задню кришку телевізора, і повідомте цю інформацію Вашому дилерові в разі виникнення потреби відремонтувати телевізор. Надруковано в Кореї

Модель: _____

Серійний номер: _____