

# دفترچه راهنمای مالک یخچال SXS

لطفا قبل از راه اندازی دستگاه این دفترچه راهنما را بطور کامل مطالعه  
نموده و جهت مراجعات بعدی آن را همیشه در دسترس داشته باشید .



## فهرست

۳	وارد کردن اطلاعات	مقدمه
۳	نکات مهم ایمنی	
۱۱	شناسایی قطعات	
۱۲	محل نصب	نصب
۱۳	درآوردن درب	
۱۴	جا گذاشتن درب	
۱۴	نصب لوله آب	
۱۵	تنظیم ارتفاع	
۱۶	شروع به کار	عملکرد
۱۶	تنظیم دما و عملکردها	
۲۳	بار (فقط برای برخی مدلها)	
۲۴	طبقه	
۲۴	جا تخم مرغی	
۲۴	سیستم بوگیر داخلی	بوگیر نانو
۲۵	قسمت تازه نگه داری	
۲۶	قسمت خلاء	
۲۷	سبد فریزر/سردخانه	
۲۷	محل نگه داری لبنیات	
۲۸	نحوه تعویض فیلتر آب (فقط برای برخی مدلها)	
۲۹	محل غذاها	توصیه هایی پیرامون غذا
۳۰	نگهداری غذا	
۳۱	اطلاعات عمومی	مراقبت و نگهداری
۳۱	تمیز کردن	
۳۲	عیب یابی	
۳۷	موارد عادی	

- این دستگاه برای کار با ولتاژ 220V/50Hz تولید شده است.
- برای استفاده در محل ۱۱۰ ولت باید از ترانس 2.0KVA استفاده کنید.



## وارد کردن اطلاعات

شماره های مدل و سریال این دستگاه بر روی محفظه درونی یا سمت راست محفظه یخچال مشخص شده است. این شماره ها فقط مختص این دستگاه است نه سایر دستگاهها. شما باید اطلاعات خواسته شده را در این قسمت وارد کرده و این دفترچه ها راهنما را به عنوان کاغذ خرید نگهدارید.

تاریخ خرید: \_\_\_\_\_  
 نام فروشنده: \_\_\_\_\_  
 نشانی فروشگاه: \_\_\_\_\_  
 شماره تلفن فروشگاه \_\_\_\_\_  
 شماره مدل: \_\_\_\_\_  
 شماره سریال: \_\_\_\_\_

## نکات مهم احتیاطی

این دفترچه راهنما شامل اطلاعات ایمنی مهمی می باشد. کلیه اطلاعات ایمنی را همواره مطالعه نموده و رعایت نمائید.

 این یک نشانه هشدار ایمنی می باشد. این نشانه ها پیامهای ایمنی را به شما هشدار می دهد که شما را از خطراتی که ممکن است موجب کشته شدن و یا صدمه دیدن خودتان یا دیگران و یا موجب آسیب دیدن دستگاه شود مطلع می نماید. کلیه پیامهای ایمنی توسط نشانه های هشدار ایمنی و کلمات نشان دهنده خطر مثل خطر، هشدار، یا احتیاط عرضه خواهد شد. معنای این کلمات عبارتند از:

**خطر**  عدم رعایت نکات ایمنی مذکور باعث مرگ و یا آسیب دیدگی جدی خواهد شد.

**هشدار**  عدم رعایت نکات ایمنی مذکور باعث مرگ و یا آسیب دیدگی جدی خواهد شد.

**احتیاط**  شرایط تهدید کننده خطرناکی را نشان می دهد که، اجتناب نکردن از آن، ممکن است تنها منجر به آسیب دیدگی مختصر یا جزئی گردیده، یا موجب صدمه دیدن دستگاه شود.

کلیه پیامهای ایمنی معرف خطر بوده و چگونگی کاهش دادن ریسک آسیب دیدگی را به شما متذکر شده، و به شما می گویند که در صورت رعایت نکردن موارد ایمنی مذکور چه اتفاقی خواهد افتاد.

## هشدار ⚠️

جهت کاهش دادن احتمال خطر آتش سوزی، برق گرفتگی، یا آسیب رسیدن به اشخاص در زمان استفاده از دستگاه، نکات مهم ایمنی که شامل موارد زیر می شود باید رعایت شود .  
قبل از استفاده نمودن از دستگاه کلیه قسمت های دفترچه راهنما را مطالعه فرمائید .

### 1. در زمان وصل نمودن جریان برق

باید از یک پریز برق مختص بدستگاه استفاده شود .

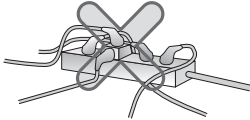

- استفاده از چند دستگاه با یک پریز برق ممکن است موجب آتش سوزی شود .
- نوسانات برق ممکن است باعث آسیب دیدن مواد غذایی شده و همچنین امکان چکه کردن قسمت توزیع یخ و آب را به همراه داشته باشد .

اجازه ندهید سیم برق دستگاه بصورت مستقیم روی بدنه دستگاه قرار گرفته یا در پشت یخچال فشرده شود .

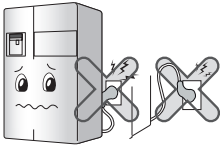

ممکن است آب بداخل دوشاخه نفوذ نموده یا دوشاخه آسیب دیده باشد، که موجب برق گرفتگی یا آتش سوزی می شود .

در هنگام نصب سیم برق را از له شدگی یا ماندن در زیر یخچال مراقبت کنید .

در زمان جابجائی دستگاه در کنار دیوار، مراقب باشید که بر روی سیم برق قرار نگرفته یا در هیچ صورتی به آن صدمه وارد نشود .

منجر به آتش سوزی یا شوک الکتریکی می شود

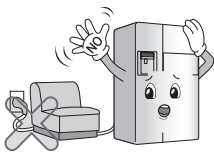

اجازه ندهید که سیم برق زیر فشار اجسام سنگین، خم یا فشرده شود .

این کار ممکن است به سیم برق صدمه زده موجب آتش سوزی یا برق گرفتگی شود .

طول سیم برق را افزایش و یا تغییر ندهید .

این کار با آسیب رساندن به سیم برق یا دیگر موارد موجب برق گرفتگی یا آتش سوزی می شود .

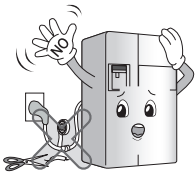

در زمان تمیزکاری، جابجائی یا تعویض چراغ داخلی یخچال دوشاخه را از پریز برق خارج ننمائید .

• این کار ممکن است موجب برق گرفتگی یا جراحت شود .

• در زمان تعویض چراغ داخلی دستگاه، از وجود حلقه پلاستیکی جلوگیری از جرقه زدن برق، در داخل سوکت اطمینان یابید .

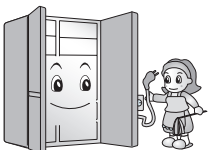



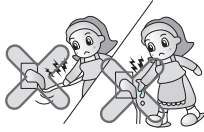

با دستان خیس سیم برق را نکشیده یا به پریز برق دست نزنید .  
این کار ممکن است موجب برق گرفتگی یا بروز جراحت شود .

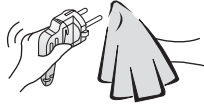

آب یا گرد و غبار را از دوشاخه پاک نموده و آن را بطور دقیق و بحالت محکم در درون پریز برق قرار دهید .  
گرد و غبار، آب یا اتصال شل ممکن است موجب آتش سوزی یا برق گرفتگی شود .

جهت تمیزکاری یا دیگر موارد لازم دستگاه را از برق بکشید .  
عدم رعایت این کار ممکن است موجب برق گرفتگی یا جراحت شود .

سیم برق را با کشیدن سیم از پریز خارج نسازید بلکه خود دوشاخه را محکم گرفته و از پریز درآورید .  
عدم رعایت این کار ممکن است موجب برق گرفتگی یا اتصال کوتاه شده و باعث آتش سوزی شود .



از وجود سیم اتصال زمین مطمئن شوید .

در صورت عدم درک دستورالعمل نحوه اتصال سیم زمین یا وجود هرگونه شک و شبهه در خصوص اتصال صحیح دستگاه به زمین، با یک برقکار مجرب یا یک تکنسین سرویس مشورت نمائید .  
اتصال نادرست سیم بزمین ممکن است موجب خرابی دستگاه یا برق گرفتگی شود .

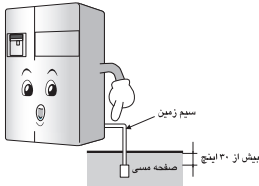

از دو شاخه مجهز به اتصال زمین استفاده کنید .

هنگام بلندتر کردن سیم برق، استفاده از اتصال زمین را فراموش نکنید .  
منجر به آتش سوزی می شود .

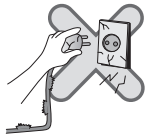

زمانیکه سیم برق یا دو شاخه برق خراب شده است یا سوراخهای پریز برق شل و سست شده است، از آنها استفاده نکنید .  
عدم رعایت این کار ممکن است موجب برق گرفتگی یا اتصال کوتاه شده و باعث آتش سوزی شود .



در زمان اتصال مجدد دوشاخه برق بمدت 5 دقیقه یا بیشتر صبر کنید .  
عدم رعایت این کار ممکن است موجب اختلال در عملکرد فریزر شود .

در صورت آسیب دیدگی کابل برق می باید توسط سرویسکار مجاز یا کارخانه سازنده تعویض گردیده تا از بروز خسارت جلوگیری به عمل آید .

## 2. در زمان استفاده از یخچال



از قرار دادن اجسام سنگین یا اجسام خطرناک (ظروف محتوی مایع) بر روی یخچال خودداری نمائید .

این کار ممکن است موجب شود در زمان باز و بسته کردن درب یخچال آب ریخته موجب جراحت، آتش سوزی یا برق گرفتگی شود .

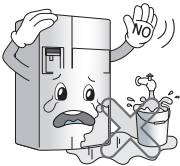

از استقرار دستگاہ در محلہای مرطوب کہ احتمال ترشح آب یا باران بہ دستگاہ وجود دارد بپرهیزید .

خرابی عایقکاری قسمتہای برقی ممکن است باعث اتصال الکتریکی شود .

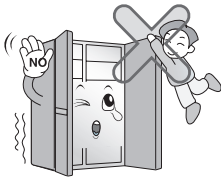

بہ درب ہا یا طبقہ ہای داخل درب یا بار خانگی فریزر یا محافظہ سرما تکیہ ندهید .

این امر ممکن است موجب افتادن یخچال یا صدمہ دیدن دست ہا شود .  
مخصوصا، بہ کودکان اجازہ انجام دادن کارہای مذکور را ندهید .

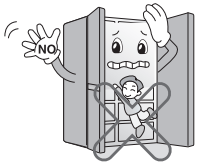

از ورود کودکان بہ داخل یخچال خودداری کنید .

در صورت ورود کودک بہ داخل محصول، زندگی وی بہ خطر خواهد افتاد .

باز و بستہ کردن شدید در یخچال منجر بہ افتادن غذاہای داخل سبد شدہ و ممکن است پای تان دچار آسیب شود، پس احتیاط کنید .

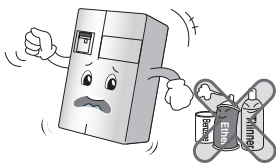

از استفادہ یا نگہداری مواد قابل اشتعال مانند اتر، بنزین، الکل، دارو، گاز ال پی، اسپری یا وسایل آرایش در نزدیکی یا داخل یخچال خودداری نمائید .

عدم رعایت این کار ممکن است موجب انفجار یا آتش سوزی شود .

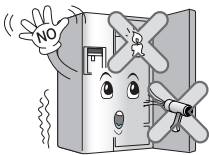

برای خشک کردن داخل یخچال از سشوار استفادہ نکنید، همچنین برای از بین بردن بو از شمع استفادہ نکنید .

عدم رعایت این کار ممکن است موجب انفجار یا آتش سوزی شود .

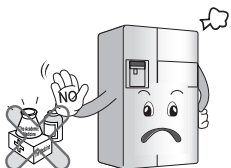

از نگہداری دارو یا مواد آزمایشگاهی داخل یخچال خودداری فرمائید .

در صورت نگہداری مواد با کنترل دمائی محدود، ممکن است این مواد خراب شدہ یا منجر بہ بروز عکس العملی غیرمنتظرہ کہ منجر بہ بروز ہر نوع ریسکی می باشد، گردد .

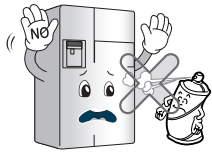

از اسپریهای قابل اشتعال در نزدیکی یخچال استفاده فرمائید .

عدم رعایت این کار ممکن است موجب آتش سوزی شود .

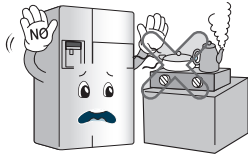

یخچال را در محلی دور از آتش نظیر محلی که گاز قابل اشتعال نشت کرده نصب کنید .

عدم رعایت این کار ممکن است موجب آتش سوزی شود .

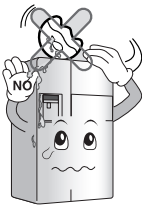

از گذاشتن گلدان گل، فنجان، مواد آرایشی، داروئی یا هر نوع ظرف محتوی آب بر روی یخچال خودداری کنید .

ممکن است ریختن این مواد موجب آتش سوزی، برق گرفتگی یا جراحت شود .

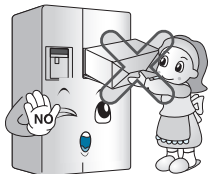

از قرار دادن اشیاء سنگین بر روی بار خودداری کنید .  
(برای مدل های دارای بار)

افتادن اشیاء منجر به آسیب جانی می شود .

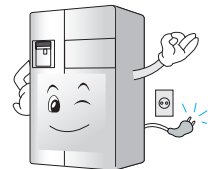

در هنگام رعد و برق، یا هنگامی که به مسافرت می روید، دوشاخه را از پریز بیرون بکشید .

خطر شوک الکتریکی یا آتش سوزی وجود دارد .

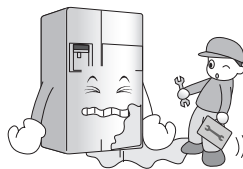

کاربری یخچالی که در آب فرو رفته، تنها پس از چک کردن آن مقدر می باشد .

عدم رعایت این کار ممکن است موجب برق گرفتگی یا آتش سوزی شود .

در هنگام نشت گاز، از دست زدن به بدنه یخچال و یا قسمت خروجی گاز خودداری نموده و سریعاً نسبت به تهویه هوای محل استقرار یخچال اقدام نمائید .

• انفجار ناشی از جرقه، امکان آتش سوزی و یا سوختگی را به همراه خواهد داشت .

• با توجه به این مسئله که یخچال از گاز طبیعی (ایزو بوتان، آر 600 ای) بعنوان ماده خنک کننده سازگار با محیط

زیست استفاده می نماید، حتی مقدار کمی ( 80~90 گرم) از آن نیز قابلیت

اشتعال زائی خواهد داشت . چنانچه در هنگام تحویل، نصب و یا استفاده از

یخچال، گاز خنک کننده آن بر اثر ضربه ای محکم نشت نماید، هر نوع جرقه

امکان بروز آتش سوزی و یا سوختگی را به همراه خواهد داشت .

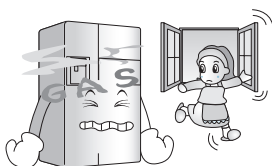

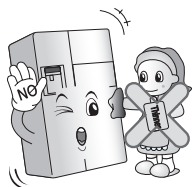

از یاشیدن آب به اطراف یا درون یخچال خودداری نموده یا از تمیز نمودن آن با بنزین یا اتر خودداری نمائید .

خرابی عایقکاری قسمتهای برقی ممکن است موجب برق گرفتگی یا آتش سوزی شود .



در صورت نشست هر گونه بو یا دود نا متعارف از یخچال، فوراً دوشاخه برق را از پریز جدا نموده و با مرکز سرویس و خدمات تماس حاصل فرمائید .

عدم رعایت این نکته ممکن است موجب آتش سوزی شود .

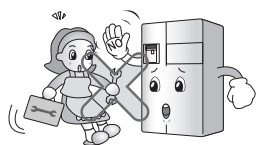

به هیچکس جز یک تکنسین ماهر جهت باز نمودن، تعمیر یا تعویض قطعات یخچال اجازه کار ندهید .

عدم رعایت این نکته ممکن است موجب جراثیم، برق گرفتگی یا آتش سوزی شود .

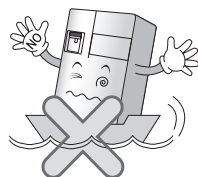

استفاده از یخچال جهت اهداف غیر خانگی (همچون نگهداری دارو یا مواد آزمایشی، استفاده در کشتی، و غیره) غیر مجاز است .

این کار ممکن است منجر به بروز خطر غیرمنتظره ای همچون آتش سوزی، برق گرفتگی، خرابی مواد نگهداری شده یا فغل و انفجالات شیمیائی شود .



در هنگام دور انداختن یخچال، لوازم و مواد بسته بندی را از درب جدا کرده و یا درب ها را از بدنه جدا سازید ولیکن طبقات را در جای خود باقی بگذارید تا کودکان نتوانند براحتی به داخل یخچال بروند .

این کار ممکن است موجب حبس شدن کودک شود .

طراحی کاربرد این دستگاه برای استفاده افراد معلول حرکتی (شامل کودکان)، افراد معلول حسی یا ذهنی و همچنین افراد بدون تجربه نمی باشد . در صورت نیاز این گونه افراد می بایست با نظارت و آموزش افرادی که مسئولیت ایمنی آنان را بر عهده دارند، در خصوص کاربرد و استفاده از دستگاه اقدام نمایند .

بزرگسالان می باید مراقب کودکان باشند تا با دستگاه بازی نکنند .

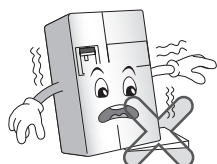

یخچال را بر روی سطحی محکم و تراز شده نصب نمائید .

نصب یخچال بر روی یک سطح ناصاف ممکن است با افتادن آن در زمان باز و بسته کردن درب یخچال منجر به مرگ شود .

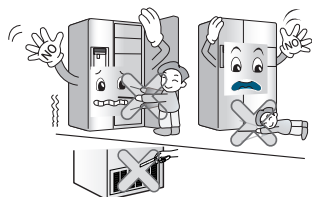

از قرار دادن دستها یا اشیاء تیز فلزی در قسمت خروجی هوای سرد، روکش، قسمت زیر یخچال، کریل ضد کرما (سوراخ تخلیه) در قسمت پشت یخچال خودداری نمائید .

این کار ممکن است موجب برق گرفتگی یا آتش سوزی شود .

روزنه های تهویه هوا بر روی بدنه دستگاه را باز و تمیز نگه دارید.

برای کمک به روند یخ زدایی از وسایل مکانیکی یا غیره استفاده نکنید.  
به مدار سرد کننده آسیب نرسانید.

از به کار گیری وسایل برقی در داخل یخچال خودداری کنید مگر آن که از سوی کارخانه توصیه شده باشد.

ماده سرد کننده و گازهای عایق دستگاه به هنگام معدوم کردن دستگاه باید به شکل مناسب بازیافت شوند.  
هنگام معدوم نمودن لطفاً با عامل خدمات یا افراد واجد شرایط مشورت کنید.



این دستگاه حاوی کمی ماده سرد کننده ایزوتان (R600a) است، گاز طبیعی با سازگاری زیست محیطی بسیار بالا، اما قابل احتراق. هنگام حمل و نقل و نصب دستگاه مراقب باشید تا مدار سرکننده آسیب نبیند. ماده سرد کننده خارج شده از لوله ها قابل اشتعال بوده و همچنین می تواند باعث آسیب چشم شود. در صورت نشستی محصول را از آتش یا منابع جرقه ای بالقوه دور نگه دارید و درها و پنجره های اتاق را برای چندین دقیقه باز نگه دارید.

در صورت نشستی برای آن که احتمال ایجاد فضای قابل اشتعال از بین برود، اندازه اتاق برحسب میزان مواد سرد کننده مورد استفاده محاسبه می شود. فضای اتاق در ازای هر ۸ گرم از ماده سرد کننده R600a باید ۱ متر باشد. میزان ماده سردکننده در دستگاه شما در پلاک مشخصات فنی داخل محصول درج گردیده. هرگز از دستگاه معیوب استفاده نکنید. در صورت تردید با قروشنده دستگاه تماس بگیرید.

## احتیاط ⚠️

تخلف از این دستورالعمل منجر به بروز جراحت شخص و یا وارد شدن خسارت به خانه و  
اثاثیه آن می شود .

لطفاً، همواره دقت فرمائید .



هرگز دستان خود را در داخل ظرف مخصوص یخ و یا محل توزیع آب و یخ قرار  
ندهید .

عملکرد دستگاه یخساز ممکن است موجب ایجاد جراحت گردد .

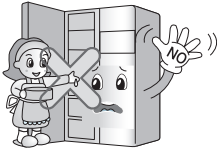

از دست زدن به مواد غذایی یا ظروف داخل فریزر با دست خیس خودداری فرمائید .  
این کار ممکن است موجب سرمازدگی پوست شود .

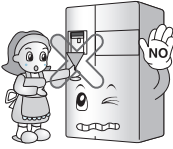

از گذاشتن یخ داخل فنجانهای کریستالی ظریف یا ظروف سرامیکی خودداری فرمائید .  
ممکن است شکستن فنجان یا ظرف سرامیکی موجب جراحت شود .

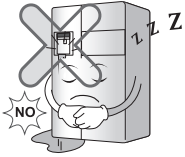

هنگامیکه برق قطع می باشد، یخ را از داخل سطل یخ بردارید  
(فقط مربوط به مدل‌های دارای توزیع کننده آب و یخ) .  
مدت زمان طولانی قطع برق ممکن است یخها را آب نموده و موجب صدمه دیدن کف زمین شود .  
هنگامیکه مدت زمان طولانی قطع برق انتظار می رود، یخ را از داخل سطل یخ خارج نمایید .

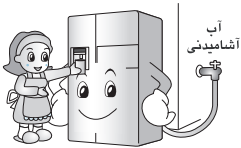

آب مورد مصرف یخساز خودکار را تنها با آب قابل شرب تامین نمائید  
(فقط برای مدل‌های دارای توزیع کننده آب و یخ صادق است)  
در غیر اینصورت، ممکن است موجب بروز هرگونه خطری شود .

دریوش یخ ساز خودکار را در نیاورید . (فقط مدل های دارای یخ ساز خودکار)  
عملکرد قطعات مکانیکی یخ ساز ممکن است باعث آسیب جانی شوند .

از قرار دادن مواد غذایی به صورت نامنظم در یخچال خودداری کنید .  
هنگام باز و بسته کردن در یخچال ممکن است سقوط کرده و باعث آسیب جانی شوند .



از گذاشتن بطری در فریزر خودداری فرمائید .  
ممکن است یخ زدن محتویات داخل بطری موجب شکست بطری شده و منجر به آسیب دیدگی شود .



از دست زدن به قسمت زیر یخچال خودداری فرمائید .  
ممکن است صفحه آهنی زیر دستگاه موجب جراحت شود .

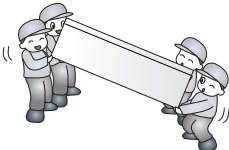

یخچال را با استفاده از میله دسته در قسمت جلو زیر و عقب بالا حمل نمائید .  
در غیر اینصورت، ممکن است دستان شما لغزیده منجر به آسیب دیدگی شود .  
به دلیل سنگین بودن دستگاه، حمل انفرادی آن خطر آسیب جانی به همراه دارد .

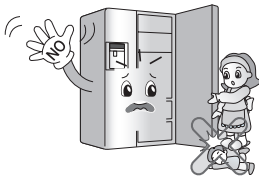

ممکن است باز و بسته کردن درب یخچال یا قسمت بار خانگی موجب آسیب دیدگی افراد در اطراف دستگاه شود، لطفاً، دقت فرمائید .  
ممکن است در هنگام باز و بسته کردن درب دستگاه، پاها یا دستها درشکاف لای درب مانده یا لبه های دستگاه به کودکان صدمه وارد آورد .

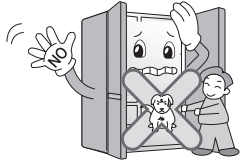

از قرار دادن هر نوع حیوان زنده در یخچال خودداری فرمائید .

## شناسایی قطعات

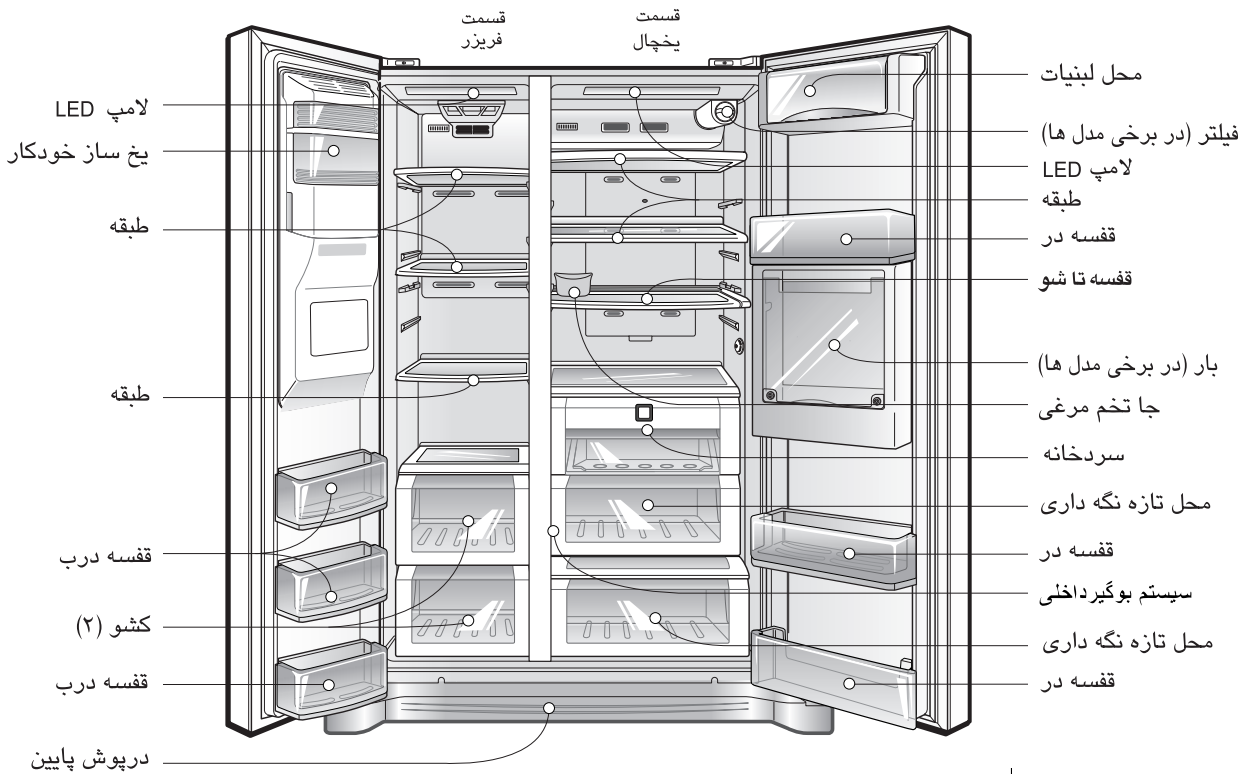

### توجه

• قطعات، قابلیت ها و گزینه ها در مدل های مختلف تغییر می کنند. مدل دستگاه شما ممکن است هر گزینه ای را نداشته باشد.

## محل نصب



۱. دستگاه را در محلی قرار دهید که به راحتی به توان از آن استفاده نمود.

۲. از قرار دادن دستگاه در نزدیک منابع حرارتی، نور مستقیم یا رطوبت قرار ندهید.

۳. برای اطمینان از گردش هوای مناسب در اطراف یخچال - فریزر، لطفاً فضای کافی از دو طرف و قسمت با ایجاد کنید، حداقل فاصله از دیوار پشت ۵ سانتی متر است.

۴. برای پیشگیری از لرزش دستگاه را تراز کنید.

۵. دستگاه را در دمای کمتر از ۵ درجه سانتی گراد نصب نکنید. ممکن است بر عملکرد دستگاه تاثیر بگذارد.

این دستگاه حاوی مواد سیال (گاز سرد کننده، مواد لغزنده) ساخته از مواد بازیافت است. تمامی مواد مهم باید به مرکز بازیافت ارسال شوند تا پس از طی فرایند بازیافت شوند. به منظور بازیافت با شهرداری منطقه تماس بگیرید.

## انتخاب یک محل خوب

## معدوم کردن وسایل قدیمی



## در آوردن درب

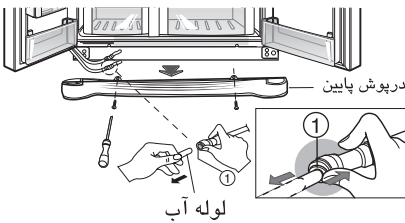

### خطر شوک الکتریکی

قبل از نصب دو شاخه را از برق بیرون بکشید. اشتباه ممکن است منجر به مرگ یا جراحت شدید شود.

در صورتی که مسیر عبور یخچال باریک است، درب را در آورده و یخچال را از پهلو عبور دهید.

در حالیکه مطابق شکل سمت راست بر روی نقطه (1) فشار وارد می کنید، روکش پایین را رو به بالا بلند کرده و در آورید. سپس لوله تغذیه آب را به سمت بالا بکشید.

### توجه

- در صورتی که انتهای لوله از شکل عادی خارج شده است آن قسمت را قطع کنید.



هشدار

درپوش پایین را در آورده و سپس لوله آب را وصل کنید

درب قسمت فریزر را در آورید

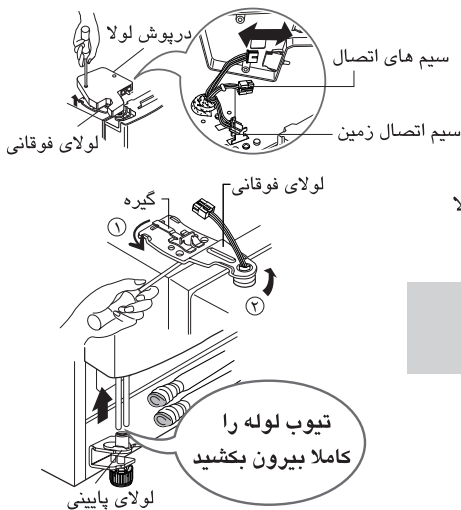

(1) روکش لولا را با باز کردن پیچ های آن بردارید. کلیه سیم های اتصال برق را جدا سازید.

(2) با چرخاندن پایه در جهت خلاف حرکت عقربه های ساعت (1)، آن را در آورده و سپس لولای بالایی را به سمت بالا بلند کنید. (2)

### توجه

- هنگام درآوردن لوله ی بالایی، مراقب باشید درب نیفتد.

(3) با بلند کردن درب قسمت فریزر آن را در آورید. در این لحظه درب باید به اندازه ای با برود که لوله آب کاملاً بیرون کشیده شود.

### توجه

- درب قسمت یخچال را حرکت داده و از درب ورودی رد کنید و در محلی آن را بخوابانید، اما مراقب باشید به لوله آب صدمه نزنید.

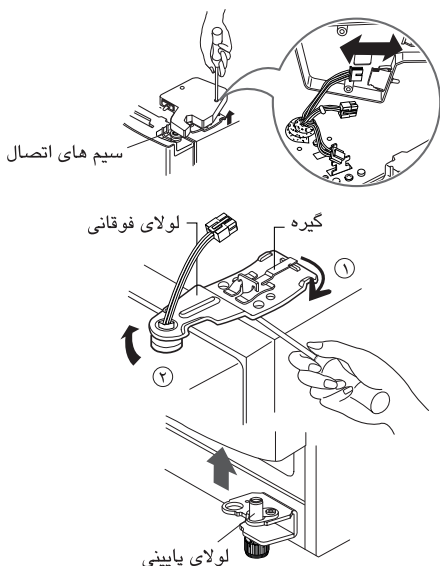

(1) پیچ های روکش لولا را باز کرده و روکش را بردارید. سیم اتصال برق را بردارید.

(2) با چرخاندن پایه در جهت حرکت عقربه های ساعت (1) آن را در آورده سپس با بلند کردن لولای فوقانی آن را در آورید. (2)

(3) درب قسمت یخچال را با بلند کردن در آورید.

در آوردن درب یخچال

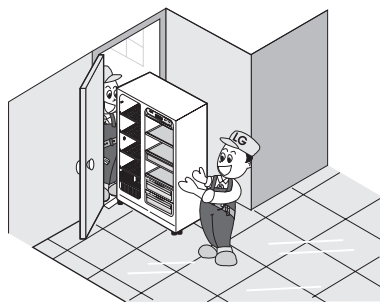
عبور دادن  
یخچال

طبق شکل سمت راست، یخچال را از طرف پهلو از درب ورودی رد کنید.

## جا گذاشتن درب

پس از رد شدن یخچال از درب ورودی حالا برای نصب مجدد درب مراحل باز کردن را معکوس کنید.

## نصب لوله آب

- عملکرد یخ ساز خودکار به فشار آب ۱۴۷ تا ۸۳۴ kpa (۱/۵ تا ۸/۵ سانتی متر) نیاز دارد (یک فنجان ۱۸۰ سی سی در عرض ۳ ثانیه باید پر شود).
- چنانچه فشار آب به میزان ۱۴۷ kpa نرسیده یا کمتر باشد، برای عملکرد عادی یخ ساز خودکار و آب سرد کن باید پمپ آب فشار مستقلی خریداری شود.
- طول لوله آب باید کمتر از ۸ متر بوده و مراقب باشید خم نشود. چنانچه لوله ۸ متر یا بیشتر باشد ممکن است فشار آب دچار مشکل شود.
- لوله آب را در محل خنک نصب کنید.
- لوله آب را به شیر آب آشامیدنی متصل کنید.
- برای نصب کیت فیلتر آب به دستورالعمل های مربوطه مراجعه کنید.

## قبل از نصب

هشدار 

## تنظیم ارتفاع

وقتی کف تراز نباشد

- وقتی سطح زیر تراز نباشد، درها تراز نخواهند بود.



### 1. وقتی در فریزر پایین تر باشد.

با استفاده از پیچ گوشتی سر تخت یا آچار شیار یا مهره تنظیم ارتفاع واقع در سمت چپ را در خلاف جهت حرکت عقربه های ساعت بچرخانید تا در تراز شود.

### 2. وقتی در یخچال پایین تر باشد.

با استفاده از پیچ گوشتی سر تخت یا آچار شیار یا مهره تنظیم ارتفاع واقع در سمت راست را در جهت حرکت عقربه های ساعت بچرخانید تا در تراز شود.

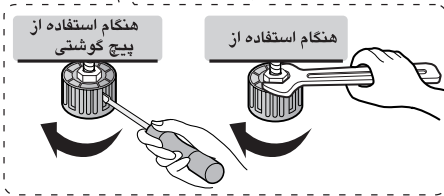

وقتی هنگام استفاده از یخچال، در یخچال پایین تر از در فریزر باشد، درها را باید تراز کنید.

وقتی در یخچال پایین تر از در فریزر باشد

1. با استفاده از ابزار تنظیم (2) مهره

(1) را در جهت حرکت عقربه های ساعت (بچرخانید تا مهره نگهدارنده شل شود.

2. با استفاده از ابزار تنظیم (2) پین

لولای تنظیم (2) را در جهت حرکت عقربه های ساعت (یا در جهت خلاف حرکت عقربه های ساعت) بچرخانید تا ارتفاع درهای یخچال و فریزر تنظیم شود.

3. پس از تنظیم ارتفاع در، مهره نگهدارنده را در خلاف جهت عقربه های ساعت بچرخانید و سفت کنید.

برای تنظیم ارتفاع از اعمال نیرو خودداری کنید. پین لولا ممکن است بیرون کشیده شود. (دامنه تنظیم ارتفاع حداکثر 5 سانتی متر است)

با تنظیم پیچ تنظیم ارتفاع و بالاتر رفتن قسمت جلو درب های یخچال به نرمی بسته خواهند شد. چنانچه درب ها به طور درست بسته نمی شوند باید به روش فوق عمل کنید.

1. تمامی گرد و غبار حاصل از حمل و نقل را تماماً از روی دستگاه پاک کنید.

2. متعلقاتی نظیر محفظه قاب یخ، درپوش سینی تبخیر و غیره را در محل مختص به خودشان نصب کنید. قطعات یاد شده به منظور پیشگیری از آسیب احتمالی ناشی از حمل و نقل بسته بندی شده اند.

3. سیم برق (یا دو شاخه) را به پریز دیواری متصل کنید. دو شاخه دستگاه را به یک پریز مستقل متصل کنید.

**⚠️** **اخطار**

پس از تراز کردن ارتفاع در

سپس

## شروع به کار

وقتی یخچال را برای نخستین بار نصب می کنید، بگذارید مدت ۲ تا ۳ ساعت به صورت خالی یعنی بدون قرار دادن مواد غذایی در شرایط عادی کار کند. اگر به هر دلیلی عملکرد قطع شد، پیش از شروع به کار مجدد مدت ۵ دقیقه صبر کنید.

## تنظیم دماها و عملکردها

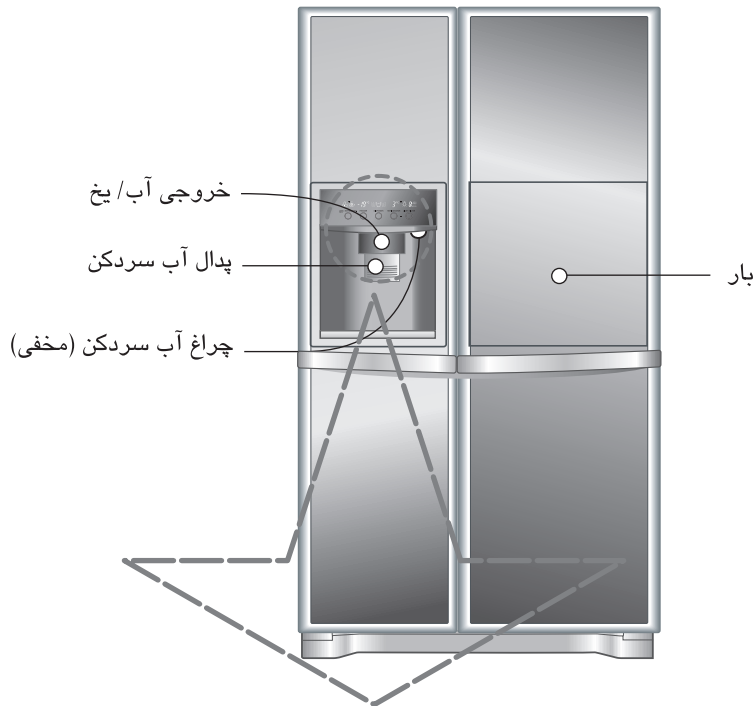

### صفحه نمایش عملکردها

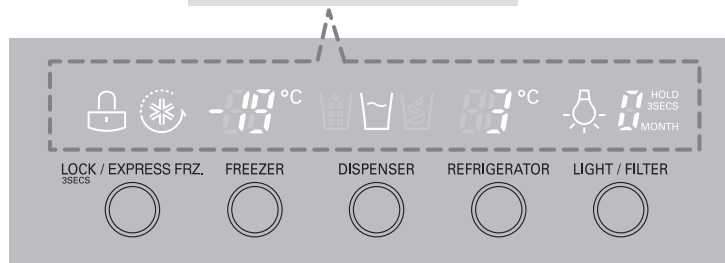

### توجه

مدل دستگاه شما ممکن است تمامی این گزینه ها را نداشته باشد.

شما می توانید دمای قسمت یخچال و قسمت فریزر را تنظیم کنید.

### تنظیم دمای قسمت فریزر

### کنترل فریزر



### تنظیم دمای قسمت یخچال

### کنترل یخچال

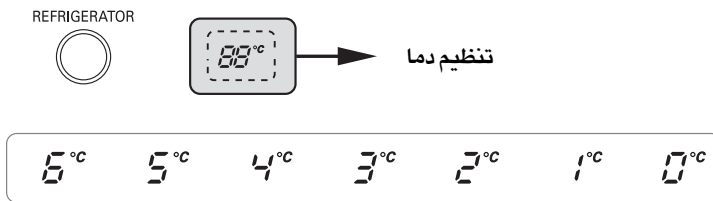

- بسته به شرایط غذا دمای قسمت داخل متغیر خواهد بود، تنظیمات دمای نشان داده شده مربوط به دمای هدف است نه دمای واقعی یخچال.
- عملکرد یخچال در زمان شروع ضعیف است. لطفاً پس از گذشت ۲ تا ۳ روز از مصرف یخچال، دمای فوق را تنظیم کنید.

## استفاده از آب سردکن

▪ لطفاً یکی از حالت های خرده یخ، آب و قالب یخ را انتخاب کنید و سپس به آرامی لیوان را به اهرم محفظه فشار دهید.



• مرجع: لیوان تان را چند ثانیه پس از رها کردن پدال آب سردکن در محل نگهدارید تا آخرین قطرات آب به داخل لیوان بریزد.

## پس از استفاده از آب سردکن

قطعه آب جمع کن دارای عملکرد تخلیه نیست، بنابراین باید به طور منظم آن را تمیز کنید. با کشیدن قسمت جلوی درپوش آب جمع کن آن (درپوش) را درآورید و با یک پارچه آن را تمیز کنید.

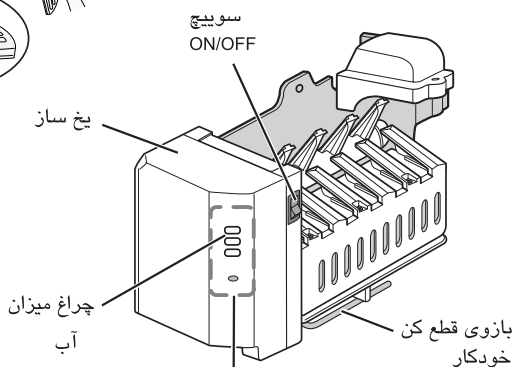
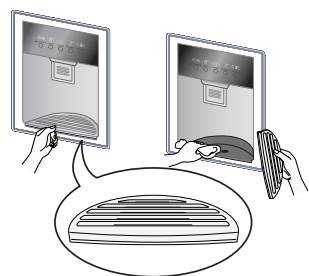

\* فقط این منطقه

می باید توسط سرویسکار کنترل شود.

- دستگاه یخساز خودکار قادر به تولید 6 قالب یخ بطور همزمان می باشد. یعنی 120 الی 70 قطعه در طول یک روز. این مقدار یخ، بنا بر شرایطی مانند دمای محیط، تعداد باز شدن درب، مقدار اغذیه ذخیره شده در داخل فریزر و غیره، متفاوت خواهد بود.
- وقتی که محفظه یخ پر شود، عملکرد یخ ساز قطع می شود.
- چنانچه از یخ ساز خودکار استفاده نمی کنید، سوییچ یخ ساز را خاموش کنید.
- اگر بار دیگر تصمیم به استفاده از یخ ساز خودکار گرفتید، سوییچ آن را روشن کنید.

### توجه

- هنگامی که قطعات یخ به داخل محفظه یخ می افتند، صدایی حاصل می شود که کاملاً طبیعی است.

## هشدار



- هنگامی که یخ ساز در حال کار است، دست تان را داخل محفظه نکنید. امکان آسیب جانی وجود دارد.

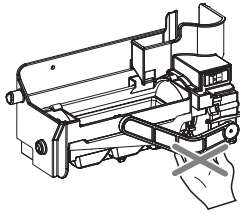

- یخ ساز را به غیر از موارد ضروری باز نکنید.
- محفظه یخ را با هر دو دست بگیرید تا نیفتد.
- از دست زدن به آب سردکن خودداری نمایید.
- از آنجایی که در هنگام باز بودن در فریزر، یخ ساز قادر به کارکرد است، موارد ایمنی را رعایت فرمایید.
- هنگام استفاده از فضای یخ ساز به عنوان محل نگهداری، پس از در آوردن محفظه یخ، عملکرد یخ ساز را خاموش نمایید.

## هشدار

## وقتی یخ ساز درست

### عمل نکند

## چسبیدن یخ ها به یکدیگر

- وقتی که قالب های یخ به یکدیگر بچسبند، قالب یخ های چسبیده شده را از محفظه یخ بیرون بیاورید و پس از خرد کردن دوباره آنها را در داخل محفظه یخ بریزید.
- وقتی روند یخ سازی کاهش یابد یا قالب ها به یکدیگر چسبیده باشند، میزان آب یخ ساز باید تنظیم شود. با مرکز خدمات تماس بگیرید.
- ✳ در صورتی که برای مدت زمان طولانی از یخ استفاده نکنید، قالب های یخ به یکدیگر خواهند چسبید.

## قطع جریان برق

- قالب یخ داخل قسمت فریزر می افتد. محفظه نگهداری یخ را بیرون کشیده و پس از دور ریختن یخ ها دوباره آن را در محل قرار دهید. پس از اتصال مجدد جریان برق، گزینه خرده یخ به طور خودکار انتخاب خواهد شد.

## دستگاهی که به تازگی نصب شده است

- یخچالی که به تازگی نصب شده است برای یخ سازی در قسمت فریزر به ۱۲ ساعت وقت نیاز دارد.

## انجماد ساز سریع

لطفاً این عملکرد را برای انجماد ساز (فریزر) سریع انتخاب کنید.

وقتی دکمه  فشار داده شود مراحل طبق

زیر تغییر می کند. OFF → ON → OFF

■ عملکرد فریزر بلافاصله پس از یک زمان معین خاموش می شود.

LOCK / EXPRESS FRZ.  
35SECS

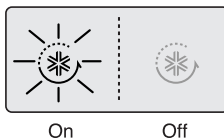

On

Off

قفل

LOCK / EXPRESS FRZ.  
3SECS

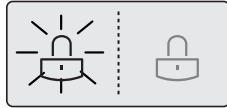

قفل باز

- این دکمه عملکرد سایر دکمه ها را متوقف می کند.
- وقتی دکمه LOCK / EXPRESS FRZ پس از ۳ ثانیه فشار داده شود عملکرد قفل فعال یا در صورت فعال بودن غیرفعال می شود.
- چنانچه از دکمه LOCK / EXPRESS FRZ استفاده کنید، هیچ یک از سایر دکمه ها تا زمانی که آنها را از حالت قفل خارج نکنید کار نخواهد کرد.

LIGHT / FILTER



- یک چراغ برای نشان دادن زمان تعویض کاتریج فیلتر.
- فیلتر آب هر شش ماه باید تعویض شود.
- با فرا رسیدن وقت تعویض فیلتر، چراغ مربوط به آن روشن خواهد شد.
- پس از تعویض فیلتر دکمه فیلتر را فشار داده و مدت ۳ ثانیه نگهدارید تا چراغ هشدار ری ست شود.

عملکرد نمایش وضعیت فیلتر (سیکل تعویض فیلتر)

LIGHT / FILTER

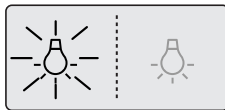

On Off

- این دکمه چراغ آب سردکن را روشن و خاموش می کند.
- عملکرد چراغ آب سردکن با فشار دکمه LIGHT / FILTER روشن یا خاموش می شود.

چراغ آب سردکن

هشدار باز بودن در

- چنانچه یک دقیقه از باز بودن در یخچال بگذرد و یا این که در یخچال به طور مکرر باز و بسته شود در فواصل ۳۰ ثانیه ای ۳ بار زنگ هشدار نواخته خواهد شد.
- اگر پس از بسته شدن در صدای زنگ هشدار ادامه یافت با مرکز خدمات تماس بگیرید.

سایر عملکردها

عملکرد تشخیص (تشخیص خطا)

- عملکرد تشخیص به طور خودکار ایراد دستگاه را به هنگام استفاده از یخچال شناسایی می کند.
- در صورت بروز اشکال در دستگاه، با فشار هیچ یک از کلیدها عملی انجام نشده و یا عملکرد مناسبی انجام نخواهد شد. در این صورت دستگاه را خاموش نکنید اما فوراً با مرکز خدمات تماس بگیرید. در صورت خاموش کردن دستگاه مدت زمان زیادی برای افراد تعمیرکار جهت تشخیص ایراد لازم خواهد بود.



## وقتی یخ ساز درست عمل نکند

### چسبیدن یخ ها به یکدیگر

- وقتی که قالب های یخ به یکدیگر بچسبند، قالب یخ های چسبیده شده را از محفظه یخ بیرون بیاورید و پس از خرد کردن دوباره آنها را در داخل محفظه یخ بریزید.
- وقتی روند یخ سازی کاهش یابد یا قالب ها به یکدیگر چسبیده باشند، میزان آب یخ ساز باید تنظیم شود. با مرکز خدمات تماس بگیرید.
- در صورتی که برای مدت زمان طولانی از یخ استفاده نکنید، قالب های یخ به یکدیگر خواهند چسبید.

### قطع جریان برق

- قالب یخ داخل قسمت فریزر می افتد. محفظه نگهداری یخ را بیرون کشیده و پس از دور ریختن یخ ها دوباره آن را در محل قرار دهید. پس از اتصال مجدد جریان برق، گزینه خرده یخ به طور خودکار انتخاب خواهد شد.

### دستگاهی که به تازگی نصب شده است

- یخچالی که به تازگی نصب شده است برای یخ سازی در قسمت فریزر به ۱۲ ساعت وقت نیاز دارد.

### هشدار باز بودن در

- چنانچه یک دقیقه از باز بودن در یخچال بگذرد و یا این که در یخچال به طور مکرر باز و بسته شود در فواصل ۳۰ ثانیه ای ۳ بار زنگ هشدار نواخته خواهد شد.
- اگر پس از بسته شدن در صدای زنگ هشدار ادامه یافت با مرکز خدمات تماس بگیرید.

### عملکرد تشخیصی (تشخیص خطا)

- عملکرد تشخیصی به طور خودکار ایراد دستگاه را به هنگام استفاده از یخچال شناسایی می کند.
- در صورت بروز اشکال در دستگاه، با فشار هیچ یک از کلیدها عملی انجام نشده و یا عملکرد مناسبی انجام نخواهد شد. در این صورت دستگاه را خاموش نکنید اما فوراً با مرکز خدمات مجاز تماس بگیرید. در صورت خاموش کردن دستگاه مدت زمان زیادی برای افراد تعمیرکار جهت تشخیص ایراد لازم خواهد بود.

## سایر عملکردها

## نحوه تامین آب یخ/سرد

آب در داخل محفظه مخصوص در داخل درب فریزر سرد شده و آنگاه به قسمت توزیع آب ارسال می گردد. یخ در قسمت یخ ساز خودکار ساخته شده و به صورت قالب یا خرده یخ به آب سردکن ارسال می گردد.

## توجه

طبیعی است که در هنگام استفاده نخست آب خیلی سرد نباشد. اگر به آب سردتر نیاز دارید چند عدد قالب یخ داخل لیوان بیافزایید.

## ⚠️ اخطار

پس از نصب یخچال مقداری یخ (حدود ۲۰ قالب) و مقداری آب (حدود ۷ لیوان) را دور بریزید. آب و یخ اولیه ممکن است به خاطر لوله آب حاوی ذرات یا بو باشد. همچنین اگر برای مدت زمان طولانی از یخچال استفاده نکنید، انجام روند فوق الزامی است.

کودکان را از آب سردکن دور نگه دارید.

کودکان ممکن است به طور نادرستی پدال را فشار دهند و یا به لامپ ها صدمه برسانند.

مراقب باشید غذا موجب انسداد مسیر هوای سرد نشود.

در صورتی که غذا در مسیر ورودی هوای سرد قرار بگیرد، هیچ یخی از آب سردکن خارج نخواهد شد. چنانچه فقط از خرده یخ استفاده شود، مجرای خروج یخ پوشیده از پودر یخ خواهد شد. در چنین مواقعی پودر یخ انباشته شده را خارج نمایید.

هرگز به منظور سرد شدن سریع نوشیدنی، کنسرو و یا سایر غذاها را در داخل محفظه یخ قرار ندهید. چنین اقداماتی منجر به آسیب یخ ساز خودکار می شود.

هرگز برای استفاده از یخ از لیوان های بلورین نازک و یا سفالی استفاده نکنید.

چنین لیوان هایی ممکن است دچار شکستگی شوند.

پیش از پر کردن آب یا سایر نوشیدنی ها در لیوان ابتدا یخ در داخل لیوان قرار دهید.

چرا که با اضافه شدن یخ به داخل لیوان باعث پاشیده شدن آب می شوید.

هرگز به محل خروجی یخ دست نزنید و سایر اشیاء را در مقابل آن قرار ندهید.

این عمل منجر به خرابی قطعه و یا آسیب دست تان می شود.

هرگز در پوش یخ ساز را در نیاورید.

هر چند وقت یک بار سطح یخچال را تراز نمایید تا محفظه نگهداری یخ پر از یخ شود.

از آنجایی که یخ در نزدیکی یخ ساز جمع آوری می شود، ممکن است این طور تصور شود که محفظه یخ پر شده است و عملکرد یخ سازی متوقف گردیده است.

در صورتی که یخ ها تغییر رنگ داشته باشند، از مصرف آنها پرهیز کرده و فوراً با مرکز خدمات مجاز تماس بگیرید.

هرگز از لیوان های باریک یا خیلی بلند استفاده نکنید.

ممکن است یخ در مسیر خروجی یخ گیر کند و بدین ترتیب یخچال معیوب شود.

لیوان را در فاصله مناسبی از خروجی یخ قرار دهید.

چنانچه لیوان بیش از اندازه به خروجی نزدیک باشد ممکن است یخ با تاخیر خارج شود.

## بار (فقط برای برخی مدل ها)

### نحوه استفاده از بار

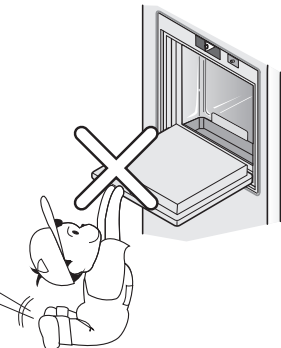
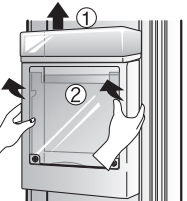
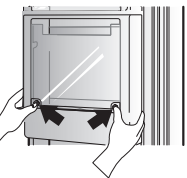
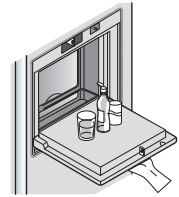

۱. قسمت مرکز فوقانی در بار را فشار دهید تا صدای کلیک شنیده شود.

- شما می توانید با باز نکردن در یخچال در مصرف برق صرفه جویی نمایید.  
- از آنجایی که با باز کردن در بار چراغ های داخلی یخچال و فریزر روشن می شوند، به راحتی می توانید خوراک مورد نظر را بیرون بیاورید.  
- هنگام بستن در بار، آن را فشار دهید تا صدای کلیک شنیده شود.

۲. باز کردن در و استفاده از آن به عنوان نگهدارنده.  
- نوشیدنی ها یا خوراک را به منظور سهولت در استفاده بر روی در بار قرار دهید.

\* وقتی دو طرف قسمت تحتانی درپوش بر روی قسمت یخچال و بار فریزر را فشار دهید می توانید آن را تثبیت نمایید تا خوراک داخل در داخل یخچال یا فریزر سقوط نکند.

ابتدا سبدهای فوقانی بار (۱) را جدا کنید و سپس درپوش بار (۲) را به طرف بالا بکشید.

۱. هرگز از یخچال در حالی که بار آن درآورده اید استفاده نکنید.  
- در صورتی که درپوش درآورده شود، قسمت بار کار نخواهد کرد.

۲. مراقب باشید به در بار فشار وارد نکرده و به آن آسیب نرسانید.  
- در صورتی که بار را با دستانتان فشار دهید یا به آن تکیه نمایید آسیب خواهد دید.

- هرگز از در بار به عنوان تخته گوشت خورد کن استفاده نکنید و یا از کشیدن اجسام تیز بر روی آن خودداری نمایید.

- وقتی که در بار با مایعاتی نظیر نوشیدنی ها مرطوب شود به درستی عمل نخواهد کرد.

- وقتی قسمتی از آن با مایعاتی نظیر آب میوه و غیره مرطوب شود، آن قسمت را تمیز کنید.

### نحوه باز کردن درپوش بار

### احتیاط

## طبقه



شما می توانید انواع غذا و محتوای داخل یخچال را در قسمت طبقه و با فاصله کافی بین ظروف نگهداری نمایید.

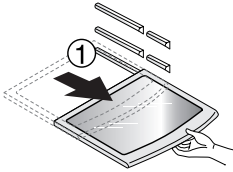

۱. قسمت جلوی طبقه را گرفته و آن را بیرون بکشید تا توسط قطعه قلابی شکل قفل شود.

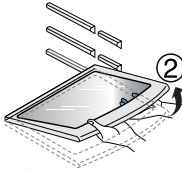

۲. وقتی که دیگر نمی توانید طبقه را بیرون بکشید آن را کمی به سمت بالا بیرون بکشید.

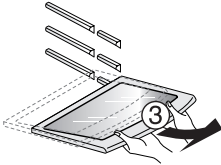

۳. ضمن نگه داشتن طبقه آن را کمی خم کرده و بیرون بکشید.

## نحوه ی استفاده

### نحوه ی باز کردن

## جا تخم مرغی

شما می توانید جا تخم مرغی را به هر محلی که می خواهید منتقل کنید.

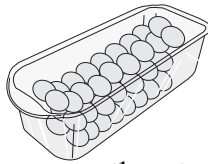

(نوع - 1)

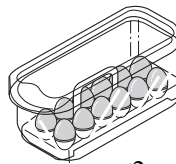

(نوع - 2)

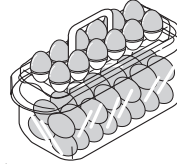

### توجه

- هرگز از جاتخم مرغی به عنوان محل نگهداری یخ استفاده نکنید، ممکن است بشکند.
- هرگز جاتخم مرغی را در قسمت فریزر یا بار نگهداری نکنید.

## سیستم بوگیر داخلی

به کمک سیستم بوگیر نانو شما می توانید بارها و بارها یخچال را از بو مرتفع سازید.

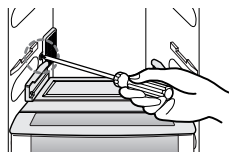

پیچ روکش رفع کننده بوی بد را شل نموده سپس در حالی که روکش رفع کننده بوی بد را می کشید آن را جدا نمائید .

### نحوه استفاده مجدد بوگیر

شما می توانید با خشک کردن بوگیر به کمک سشوار، آن را دوباره استفاده نمایید.

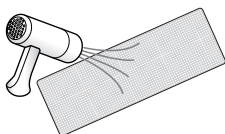

## نحوه ی استفاده

### نحوه ی باز کردن

## قسمت تازه نگهداری

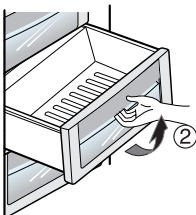
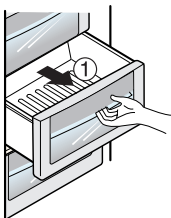

شما می توانید در این قسمت میوه ها و سبزیجات را نگهداری نمایید.

۱. دستگیره جلوی قسمت تازه نگهداری را گرفته و آن را بیرون بکشید تا توسط قلاب ها قفل شوند.

۲. وقتی که دیگر نتوانستید قسمت تازه نگهداری را بیرون بکشید، آن را کمی به سمت بالا بلند کرده و به طور کامل به طرف جلو بکشید.

\* قسمت تازه نگهداری را می توانید به روش معکوس دوباره در محل قرار دهید.

◀ وقتی که قسمت تازه نگهداری تحتانی را بیرون می کشید.

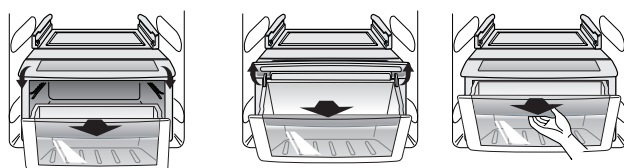

۱. دستگیره جلوی قسمت تازه نگهداری را گرفته و آن را به طرف خود بکشید.

۲. وقتی که دیگر نتوانستید قسمت تازه نگهداری را بیرون بکشید، آن را کمی به سمت بیرون و جلو بلند کنید.

◀ هنگام قرار دادن قسمت تازه نگهداری تحتانی

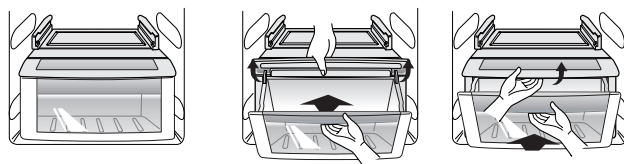

\* هنگام قرار دادن قسمت تازه نگهداری همواره درپوش را بلند کرده و آن را به داخل فشار دهید.

- هنگام باز کردن قسمت تازه نگهداری همواره از هر دو دست استفاده کنید.

وقتی که وزن قسمت تازه نگهداری به خاطر انباشتن مواد غذایی سنگین شود ممکن است دچار آسیب شوید.

- هنگام نصب / باز کردن قسمت تازه نگهداری قسمت یخچال، در یخچال را به طور کامل باز کنید.

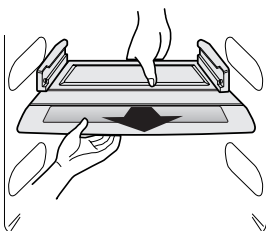

درپوش را با هر دو دست گرفته و به طرف بیرون بکشید.

\* هنگام باز کردن درپوش، ابتدا قسمت تازه نگهداری را باز کنید.

نحوه ی استفاده

نحوه ی باز کردن  
قسمت فوقانی تازه  
نگه داری

نحوه ی باز کردن  
قسمت تحتانی تازه  
نگه داری

⚠ هشدار

نحوه ی باز کردن  
درپوش تحتانی/  
فوقانی قسمت تازه  
نگه داری

## سردخانه

## نحوه ی استفاده

سبزیجات و میوه ها را به مدت طولانی تری تازه نگهداری نمایید .  
 - سبزیجات و میوه ها را در داخل کشوی بزرگتر سبزیجات با قابلیت نفوذ ناپذیری بالا نگهداری نمایید .  
 قابلیت جدید محفظه اعجاز گر، قادر است با جذب رطوبت در زمانی که میزان رطوبت بالا بوده و افزایش رطوبت در زمانی که میزان رطوبت پائین است کشوی سبزیجات را در حالت رطوبت مطلوب نگهداری نماید . همچنین شما از میان دریچه شیشه ای قادر به بررسی زمان تشکیل شدن رطوبت و بخار شدن آن می باشید .



۱. کشوی سبزیجات بسته بندی شده را تا جایی که کاملا به انتها برسد، فشار دهید .

۲. دکمه ی روی کشوی سبزیجات را دو یا سه بار فشار دهید . (با تعداد دفعات بیشتری که دکمه را فشار می دهید هوای داخل کشو خارج می شود، که این عمل قابلیت نفوذ ناپذیری را افزایش می دهد .)

\* قابلیت جدید محفظه اعجاز گر، بر روی کناره بالایی قسمت درونی کشوی سبزیجات به تازه ماندن سبزیجات و میوه ها، باقی ماندن رطوبت مطلوب از طریق فرایند رطوبت افزایشی (جذب رطوبت و ضد آب) کمک می نماید .

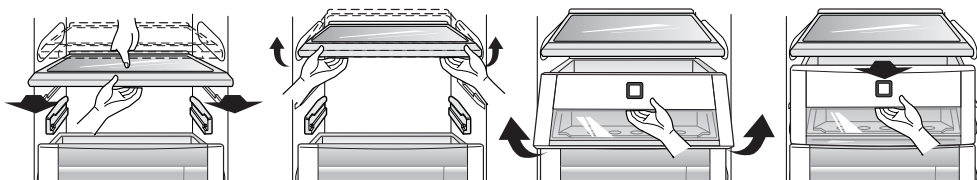

## نحوه ی باز کردن

## قسمت سردخانه

۱. قسمت سردخانه را به طرف جلو کمی بالا و سپس بیرون بکشید.

۲. صندوق محفظه تازه نگهداری در خلا را، با دو دست گرفته و به آرامی آن را بالا بیاورید .

\* جهت جدا نمودن صندوق، ابتدا باید مواد غذایی روی صندوق را بردارید .

۳. آن را به طرف بیرون بکشید.

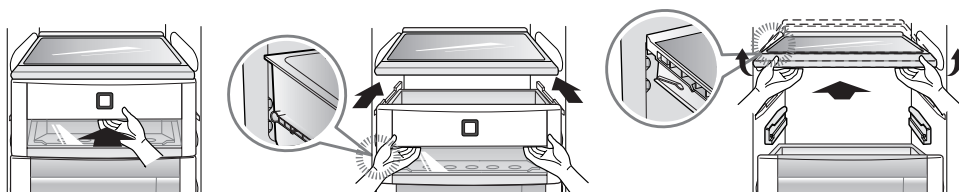

## نحوه ی بستن مجدد

## قسمت سردخانه

۱. قسمت فوقانی کیس را با ریل های جانبی میزان کرده و ضمن اینکه آن را به سمت بالا گرفته اید فشار دهید .

۲. قسمت تحتانی کیس را در بالای ریل ها میزان کرده و ضمن آن که کمی آن را بلند می کنید فشار دهید.

۳. محفظه را کاملا به درون فشار دهید .

• شما می توانید کشوی فریزر را به همین روش درآورده / نصب کنید.

• همواره با هردو دست سردخانه را باز کنید (چرا که ممکن است به دلیل سنگین بودن کشو بر اثر مواد غذایی، آسیبی متوجه شما شود).

• هنگام باز کردن / نصب مجدد سردخانه یا قسمت تازه نگهداری یخچال، در یخچال را به طور کامل باز کنید.

## هشدار

## سبد فریزر / یخچال

شما می توانید بسته های کوچک منجمد غذایی (سبد فریزر)، بسته های کوچک غذا یا نوشیدنی ها (سبد یخچال) نظیر شیر، ماءالشعیر و غیره را نگهداری کنید.  
از نگهداری بستنی یا غذاها برای مدت زمان طولانی (سبد فریزر) خودداری نمایید.

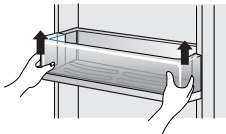

سبد را با هر دو دست گرفته، کمی بلند کرده و به بیرون بکشید.

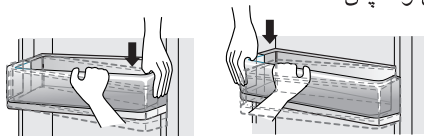

سبد را با هر دو دست گرفته و با فشار دادن یک سمت آن و سپس سمت دیگر، نصب نمایید.

نحوه ی استفاده

نحوه ی باز کردن

نحوه ی نصب مجدد

### قسمت دو ستاره \*\* (فقط برای برخی مدل ها)

- منظور از قسمت دو ستاره، محلی است که دمای آن بین ۱۲- تا ۱۸- درجه سانتیگراد است.
- محل نگهداری مواد غذایی منجمد برای مدت زمان کوتاه.

سبد فریزر

(قسمت دو ستاره)

### محل لبنیات

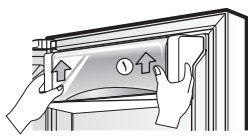

شما می توانید لبنیات نظیر کره، پنیر را در این محل نگهداری کنید.

سبد را با هر دو دست گرفته و ضمن بلند کردن (۱) آن را بیرون بکشید.

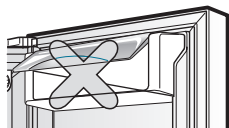

◀ چنانچه در محل لبنیات را باز گذاشته باشید و بخواهید در یخچال را ببندید، در به طور کامل بسته نخواهد شد. بنابراین باید مراقب باشید.

نحوه ی استفاده

نحوه ی باز کردن

## نحوه تعویض فیلتر تصفیه آب (فقط برای برخی مدل ها)

از آنجایی که فیلتر در قسمت فوقانی سمت راست قاب لامپ یخچال قرار گرفته است، کلر و بوی باقی مانده را از بین می برد، لازم است هر ۶ ماه یک بار فیلتر عوض شود.

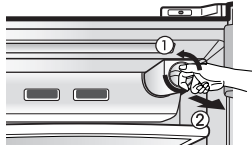

۱. باز کردن فیلتر تصفیه آب

- فیلتر را ۹۰ درجه در جهت خلاف حرکت عقربه های ساعت بچرخانید.

(۱) فیلتر را به طرف جلو بکشید (۲).

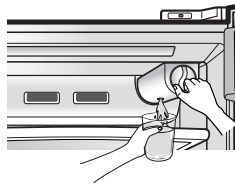

- از آنجایی که آب جمع شده در داخل فیلتر ممکن است چکه کند، ظرفی کمی بزرگتر از ابعاد فیلتر در زیر آن بگیرید.

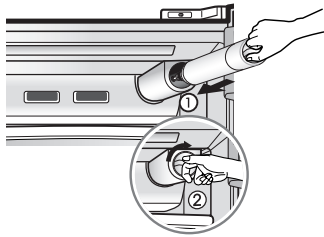

۲. قرار دادن فیلتر جدید

- فیلتر را با خط شاخص جعبه کنترل (۱) میزان کرده و به داخل فشار دهید.

پس از بررسی وضعیت خط شاخص و میزان بودن خط قفل، فیلتر را در جهت حرکت عقربه های ساعت بچرخانید (۲).

۳. وقتی فیلتر را برای نخستین بار نصب می کنید و یا آن را

عوض می کنید، دکمه آب سردکن را به مدت ۳ دقیقه (یا یک

لیتر آب) فشار دهید تا هوا و بقایای فیلتر کربن خارج شود.

(فیلتر کربن برای سلامتی انسان مضر نیست).

آیا لامپ ال ای دی روشن شده است؟

- چون عوض کردن لامپ LED برای مشتری مشکل است، لطفا در صورت روشن نشدن لامپ با مرکز خدمات LG Electronics تماس بگیرید.

## نحوه یباز کردن فیلتر

## نحوه تعویض

هنکامیکه لامپ ال ای دی روشن نمی شود



## محل غذاها

(به شناسایی قطعات مراجعه شود)

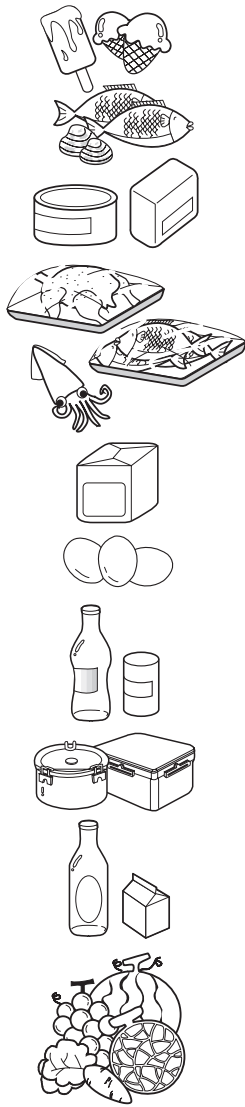

### طبقه قسمت فریزر

برای نگهداری غذاهای منجمد گوناگون نظیر گوشت، ماهی، بستنی، اسنک‌های منجمد و غیره.

### قفسه درب قسمت فریزر

■ نگهداری غذاهای منجمد بسته بندی  
■ با باز شدن درب دما افزایش می‌یابد. پس مواردی چون بستنی برای مدت طولانی نگهداری نکنید.

### کشوی قسمت فریزر

■ پس از پیچیدن گوشت، ماهی، مرغ و غیره در فویل آنها را در این قسمت نگهداری کنید.  
■ نگهداری به صورت خشک

### محل لبنیات

برای نگهداری فرآورده‌های لبنی نظیر کره، پنیر و غیره

### جا تخم مرغی

جا تخم مرغ را در محل مناسب قرار دهید.

### محل نگهداری نوشیدنی‌ها

مواردی چون ماء‌الشعیر و غیره را در اینجا نگهداری کنید.

### طبق قسمت یخچال

نگهداری ظروف غذا در کنار یکدیگر یا سایر غذاها با فاصله مناسب.

### سبد درب قسمت یخچال

نگهداری غذاهای بسته بندی شده یا نوشیدنی نظیر شیر، آب میوه، ماء‌الشعیر و غیره.

### کشوی سبزیجات

برای نگهداری سبزیجات یا میوه

## نگهداری غذاها

- غذای تازه را در قسمت یخچال نگهدارید. میزان منجمد و یا شل بودن غذا عامل مهمی در حفظ تازگی و طعم است.
- غذاهایی را که در دمای پایین بسیار نامناسب می شوند را نگهداری نکنید نظیر موز و خربزه.
- غذاهای داغ را قبل از قرار دادن در یخچال، بگذارید خنک شوند، چرا که در این صورت موجب خرابی سایر غذاها شده و منجر به مصرف انرژی زیاد می شوند.
- هنگام نگهداری غذاها آنها را در پوشش وینیل قرار داده و یا در ظرف درب دار نگهداری کنید. این عمل موجب جلوگیری از تبخیر رطوبت شده و به حفظ طعم و مواد مغذی کمک می کند.
- روزه های هوای داخل یخچال را با غذا مسدود نکنید. گردش هوای خنک موجب یکنواختی دمای یخچال می شود.
- از باز و بسته کردن مکرر درب خودداری کنید. باز کردن درب موجب ورود هوای گرم به داخل یخچال و افزایش دمای یخچال می شود.
- از قرار دادن غذای زیاد در سبد درب یخچال خودداری کنید. چرا که موجب وارد آمدن فشار به سبد درب یخچال شده و در نتیجه دربه به طور کامل بسته نمی شود.

## قسمت فریزر

- از نگهداری بطری ها در قسمت فریزر خودداری کنید. چرا که با انجماد محتوی آنها، شیشه می شکنند.
- غذای ذوب شده را منجمد نکنید. این عمل موجب کاهش طعم و مواد مغذی می شود.
- هنگام نگهداری طولانی مدت مواردی چون بستنی آنها را در فریزر بر روی طبقه قرار دهید نه سبد درب.
- به غذاهای سرد یا ظروف - به خصوص فلزی - با دستان خیس دست نزنید و از قرار دادن ظروف شیشه ای در فریزر خودداری کنید.
- ممکن است دچار سرمازدگی شده و محتوای داخل ظروف شیشه ای با انجماد موجب شکستن ظروف و جراثیم فردی می شوند.

## قسمت یخچال

- قبل از قرار دادن غذا در یخچال آنها را بشویید. میوه ها و سبزیجات باید شسته و پاک شوند همچنین غذاهای بسته بندی شده باید پاک شوند تا فاسد نشوند.
- هنگام نگهداری تخم مرغ در سبد یا جعبه مختص خود از سالم بودن آنها اطمینان حاصل کرده و همواره آنها را به طور عمود نگهداری کنید تا مدت طولانی تری سالم بمانند.

## توجه

- در صورت نگهداری یخچال در محیط گرم و مرطوب باز کردن مکرر درب یا نگهداری بیش از اندازه سبزیجات موجب توقف عملکرد یخچال می شود. با یک پارچه خشک رطوبت را بگیرید.

## اطلاعات عمومی

## هنگام مسافرت

برای سپری کردن تعطیلات معمولی شاید بهتر باشد که یخچالتان روشن باشد. موارد قابل انجماد را برای سالم ماندن در فریزر قرار دهید.

## قطع برق

بیشتر قطع شدن های جریان برق محدود به یک یا دو ساعت بوده و تاثیری بر قسمت یخچال نمی گذارد. دو ساعت قطع برق، تعداد دفعات باز کردن درب یخچال را به حداقل برسانید.

## هنگام نقل مکان

تمامی قطعات متحرک یخچال را درآورده و محکم ببندید. برای پیشگیری از آسیب پیچ های تنظیم ارتفاع آنها را آنقدر بچرخانید تا به طرف بدنه جمع شوند.

## لوله ضد میعان

جداره های یخچال ممکن است گاهی اوقات گرم شوند بخصوص پس از نصب. نگران نشوید این به دلیل عملکرد ضد میعان است که به منظور پیشگیری از تعریق جداره بیرونی یخچال را گرم می کند.

⚠️ **اخطار**

- شما باید اورینگ لاستیکی را که به منظور پیشگیری از بروز جرقه الکتریکی است را بررسی کنید.
- اگر چراغ برای مدت زمان طولانی روشن مانده باشد از لمس آن خودداری کنید. چرا که بسیار داغ است.

## تمیز کردن

لازم است که به منظور پیشگیری از بوی نامطلوب، یخچال را تمیز نگهدارید. غذاهای فاسد باید فوراً بیرون آورده شوند. در غیر این صورت ممکن است بر سطوح پلاستیکی اثر گذاشته و آنها را کدر کند.

برای پاک کردن سطح بیرونی و تمیز ماندن آن از محلول آب گرم و صابون یا مواد پاک کننده ملایم استفاده کنید.

توصیه می شود به طور مرتب قسمت داخلی را تمیز کنید. تمامی قطعات را با محلول جوش شیرین یا ماده پاک کننده ملایم و آب گرم شسته و خشک کنید.

از این که سیم برق آسیب ندیده یا دو شاخه بیش از حد گرم نشده است یا این که دو شاخه درست در پریز قرار گرفته است اطمینان حاصل کنید.

همواره قبل از تمیز کردن قسمت های برقی چون (لامپ ها، سویچ ها، دکمه ها و غیره)، سیم برق را از پریز بیرون بکشید.

رطوبت اضافی را با یک اسفنج یا پارچه خشک کنید تا وارد قسمت های الکتریکی نشده و باعث شوک الکتریکی نشود.

هرگز از اسکاچ، برس فلزی، پاک کننده های قوی، محلول های قوی، مواد پاک کننده قابل اشتعال یا سمی استفاده نکنید.

با دستان خیس سطوح منجمد را لمس نکنید چون اشیاء در اثر تماس با سطوح سرد بلافاصله به آن می چسبند.

## قسمت بیرونی

## قسمت درونی

## پس از تمیز کردن

⚠️ **هشدار**

## عیب یابی

قبل از تماس با مرکز خدمات، این فهرست را بررسی کنید. ممکن است این بررسی موجب صرفه جویی در وقت و هزینه ها شود. این لیست حاوی ایرادهای متداولی است که حاصل ساخت یا مواد به کار رفته در محلول نیست.

ایراد	علت احتمالی	راه حل
موتور یخچال کار نمی کند.	دکمه یخچال خاموش است.	کنترل یخچال را تنظیم کنید. به تنظیمات کنترل ها مراجعه شود.
کمپرسور یخچال کار نمی کند	یخچال در حال یخ زدایی است.	این حالت برای یخچال تمام خودکار یخ زدایی طبیعی است. سیکل یخ زدایی هرچند وقت یک بار انجام می شود.
	دو شاخه برق از پریز جدا شده است.	از این که دو شاخه به طور صحیح در پریز قرار گرفته است، اطمینان حاصل کنید.
	قطعی احتمالی جریان برق چراغ های منزل را روشن کنید.	با شرکت برق منطقه تماس بگیرید.
موتور یخچال با دور بالا و یا برای مدت طولانی کار می کند.	یخچال بزرگ تر از یخچال قبلی تان است.	این امر طبیعی است. یخچال بزرگتر و کارآمدتر مدت زمان طولانی تری کار می کند.
	هوای اتاق یا بیرون گرم است.	در چنین شرایطی، یخچال مدت زمان طولانی تری کار می کند.
	یخچال مدت زمان قابل توجهی خاموش بوده است.	چند ساعتی طول می کشد تا کاملاً خنک شود.
	مقادیر زیادی غذای داغ یا گرم در یخچال قرار داده شده است.	غذای گرم موجب می شود که یخچال برای رسیدن به دمای مورد نظر بیشتر کار می کند.
	درب ها زیاد باز و بسته شده و یا مدت زمان طولانی باز مانده است.	ورودی هوای گرم به داخل یخچال موجب کارکرد طولانی مدت یخچال می شود. درب را کمتر باز کنید.
	درب یخچال یا فریزر کمی باز است.	از تراز بودن یخچال اطمینان حاصل کنید. غذا را از محل بسته شدن درب دور نگهدارید. به قسمت مشکلات مراجعه شود. باز / بستن درب ها
	کنترل یخچال در وضعیت خیلی سرد است.	کنترل یخچال را در وضعیت گرم تر قرار دهید. تا دمای یخچال مناسب شود.
	نوار دور درب یخچال یا فریزر، کثیف، پوشیده، ترک خورده یا تغییر شکل یافته است.	نوار دور درب را تمیز یا تعویض کنید. نشستی در نوار دور درب باعث کارکرد طولانی مدت می شود تا دمای یخچال در میزان معین باقی بماند.
	ترموستات موجب شده تا یخچال در دمای ثابتی باقی بماند.	این امر طبیعی است. برای آن که دمای یخچال ثابت بماند یخچال روشن و خاموش می شود.

ایراد	علت احتمالی	راه حل
موتور یخچال کار نمی کند.	ترموستات باعث شده تا یخچال در دمای ثابتی باقی بماند.	این امر طبیعی است برای آن که دمای یخچال ثابت بماند یخچال روشن و خاموش می شود.
دما خیلی سرد است.	کنترل یخچال در وضعیت خیلی سرد تنظیم شده است.	کنترل فریزر را در دمای گرم تر تنظیم کنید تا دمای فریزر رضایت بخش شود.
هوای فریزر خیلی سرد اما دمای یخچال رضایت بخش است.	کنترل فریزر در وضعیت خیلی سرد تنظیم شده است.	کنترل فریزر را در وضعیت گرم تر تنظیم کنید.
دمای یخچال بسیار سرد اما دمای فریزر رضایت بخش است.	کنترل یخچال در وضعیت خیلی سرد تنظیم شده است.	
غذا داخل کشوها یخ زده است.	گوشت باید در دمای زیر نقطه انجماد آب (۰ درجه سانتی گراد) نگهداری شود تا تازه بماند.	طبیعی است که رطوبت داخل گوشت به کریستال های یخ تبدیل شود.
گوشت نگهداری شده در کشوی گوشت تازه یخ زده است.		
دما خیلی گرم است.	کنترل فریزر در دمای خیلی گرم تر تنظیم شده است.	کنترل فریزر را در وضعیت سردتر تنظیم کنید تا دمای فریزر یا یخچال رضایت بخش شود.
دمای یخچال یا فریزر خیلی گرم است.	کنترل در وضعیت خیلی گرم تنظیم شده است. کنترل یخچال بردمای فریزر اثر گذاشته است.	کنترل فریزر را در وضعیت سردتر تنظیم کنید تا دمای فریزر یا یخچال رضایت بخش شود.
	درب ها خیلی باز و بسته شده اند و یا برای مدت طولانی باز مانده اند.	هر وقت که درب باز می شود، هوای گرم وارد یخچال یا فریزر می شود. درب را کمتر باز کنید.
	درب کمی باز است.	درب را کاملاً ببندید.
	میزان زیادی هوای گرم یا غذای داغ به تازگی وارد شده است.	باید صبر کنید تا یخچال یا فریزر به دمای انتخاب شده برسد.
	برق یخچال برای مدت زمان قابل توجهی قطع بوده است.	چند ساعتی صبر کنید تا یخچال کاملاً خنک شود.
دمای یخچال بسیار گرم اما دمای فریزر رضایت بخش است.	کنترل یخچال در دمای بسیار گرم تنظیم شده است.	کنترل دمای یخچال را در وضعیت سردتر تنظیم کنید.

ایراد	علت احتمالی	راه حل
سر و صدا وقتی یخچال روشن می شود صدا زیادتر می شود.	یخچال های امروزی ظرفیت نگهداری زیادی دارند و حتی دمای بیشتری را نگه می دارند.	زیاد شدن صدا طبیعی است.
وقتی کمپرسور روشن می شود صدا افزایش می یابد.	در هنگام شروع به کار یخچال با فشار بالاتری عمل می کند.	این حالت عادی است. وقتی که یخچال به کارکرد ادامه دهید صدا قطع می شود.
صدای لرزش یا ارتعاش	سطح زیر یخچال بی ثبات یا نامیزان است. وقتی که سطح زیر یخچال کمی حرکت داشته باشد، یخچال نوسان خواهد داشت.	از محکم و تراز بودن زمین اطمینان حاصل کنید.
	اشیاء قرار گرفته بر روی یخچال در حال لرزش اند.	اشیاء را بردارید.
	ظروف قرار گرفته بر روی یخچال در حال لرزش اند.	کمی لرزش برای ظرف طبیعی است. از ثابت و تراز بودن زمین اطمینان حاصل کنید.
	یخچال در تماس با دیوار یا کابینت است.	فاصله یخچال از دیوار یا کابینت را بیشتر کنید.
وجود آب / رطوبت / یخ در داخل یخچال		
تجمع رطوبت در دیواره های داخلی یخچال	هوای گرم و شرجی باعث افزایش برفک و تعریق داخلی می شود.	این امر عادی است.
	درب کمی باز است.	به قسمت باز / بستن درب مراجعه شود.
	درب زیاد باز و بسته شده یا مدت طولانی باز مانده است.	درب را کمتر باز کنید.
وجود آب / رطوبت / یخ در داخل یخچال		
تشکیل رطوبت در بیرون یخچال یا میان درب ها	هوا شرجی است.	این پدیده در هوای شرجی عادی است. وقتی میزان رطوبت کم شود، رطوبت ناپدید خواهد شد.
	درب کمی باز است، و این موجب برخورد هوای سرد داخل یخچال با هوای گرم خارج یخچال می شود.	درب را به طور کامل ببندید.

ایراد	علت احتمالی	راه حل
وجود بو در یخچال	قسمت داخل باید تمیز شود. وجود غذاهای بودار در داخل یخچال برخی از ظروف و مواد پوشاننده تولید بو می کند.	قسمت های داخلی را با اسفنج آب گرم و جوش شیرین تمیز کنید. روی غذاها را به طور کامل بپوشانید. از ظروف یا مواد پوشاننده متفاوتی استفاده کنید.
باز / بستن درب ها / کشوها	مواد غذایی باعث باز ماندن درب شده اند.	مواد غذایی را جابجا کنید.
دربها بسته نمی شوند	محکم بسته شدن یک درب موجب کمی باز شدن درب دیگر می شود.	هر دو درب را به آرامی ببندید.
دربها بسته نمی شوند	یخچال تراز نیست. وقتی سطح زیر کمی تکان می خورد یخچال می لرزد.	پیچ های تنظیم ارتفاع را تنظیم کنید.
	کف یخچال بی ثبات و ناهموار است. وقتی سطح زیر کمی تکان می خورد یخچال می لرزد.	از هموار و ثابت بودن کف اطمینان حاصل کنید. برای اصلاح ناهمواری زمین با سرامیک کار یا نجار تماس بگیرید.
	یخچال با دیوار یا کابینت تماس دارد.	یخچال را جابجا کنید.
کشوها به سختی بیرون می آیند	غذا با طبقه روی کشو در تماس است. ریل مربوط به کشو کثیف است.	مواد غذایی کمتری در کشو قرار دهید. کشو و ریل را تمیز کنید.
آب سردکن		
یخ بیرون نمی دهد	ظرف یخ خالی است. دمای فریزر خیلی گرم است.	وقتی که اولین سری یخ داخل ظرف یخ ریخته شود، آب سردکن عمل خواهد کرد. کنترل فریزر را در دمای سردتر تنظیم کنید تا قالب یخ ساخته شود. وقتی که یخ به داخل ظرف یخ ریخته شود آب سردکن عمل خواهد کرد.
	شیر لوله آب باز نیست.	شیر آب را باز کرده و مدت زمانی را منتظر بمانید تا قالب یخ ساخته شود. پس از ساخته شدن یخ، آب سردکن عمل خواهد کرد.
	درب یخچال یا فریزر بسته نشده است.	هر دو درب را کاملاً ببندید.

ایراد	علت احتمالی	راه حل
یخ بیرون نمی دهد.	یخ ها به دلیل عدم استفاده، قطع برق، بالابودن دما ذوب شده و به دور روزنه خروجی منجمد شده اند.	ظرف یخ را درآورده و قسمت های منجمد را آب کنید. ظرف را تمیز کرده و خشک کنید سپس در محل قرار دهید. پس از ساخته شدن یخ جدید، آب سرد عمل خواهد کرد.
مسیر یخ آب سرد کن مسدود شده است.	قالب های یخ بین بازوی یخ ساز و پشت ظرف یخ گیر کرده است.	یخ های گیر کرده را در آورید.
	قالب های یخ به هم چسبیده اند.	هر چند وقت یک بار از آب سردکن استفاده کنید تا قالب ها به هم نچسبند.
	قالب های یخ ساخته شده با سایر دستگاه ها با این دستگاه قابل استفاده نیستند.	فقط از قالب های یخ ساخته شده توسط یخ ساز قابل استفاده توسط آب سردکن هستند.
آب سرد کن آب نمی دهد	شیر لوله آب باز نیست. به قسمت یخ ساز یخ نمی سازد مراجعه کنید.	شیر آب را باز کنید.
	درب یخچال یا فریزر بسته نیست.	از بسته بودن درب ها اطمینان حاصل کنید.
آب دارای طعم و بو است	آب برای مدت زمان طولانی در مخزن مانده است.	هفت لیوان آب مصرف کنید تا آب تازه شود. هفت لیوان دیگر آب مصرف کنید تا مخزن آب کاملاً تخلیه و پر شود.
	دستگاه به طور صحیح به جریان آب سرد متصل نشده است.	دستگاه را به طور صحیح به لوله آب سرد آشپزخانه متصل کنید.
صدای افتادن قالب یخ	وقتی که یخ ساز خودکار، یخ را به داخل محفظه یخ می ریزد، این صدا شنیده خواهد شد. شدت صدا بسته به محل یخچال متفاوت خواهد بود.	
صدای جریان آب	وقتی که دستگاه یخ ساز قالب یخ را به داخل ظرف یخ می ریزد، شروع به وارد نمودن آب می کند. این صدا طبیعی است.	
سایر موارد	لطفاً قسمت «یخ ساز خودکار و آب سرد کن» را به طور کامل مطالعه کنید.	

**دوره ضمانت کمپرسور خطی: ده (۱۰) سال از تاریخ خرید خرده فروشی**

**فقط قطعات یدکی(هزینه اجرت از مشتری اخذ خواهد شد)**

مواردی همانند صدا های عادی در هنگام کارکرد دستگاه، عدم رعایت دستورالعمل های ذکر شده در راهنما های کاربردی و ایمنی و نصب این دستگاه و یا کاربرد دستگاه در محیط های نامناسب از شمول پوشش این ضمانت نامه خارج می باشند .



## طبیعی است...

موارد زیر عادی است.

مشکل	راه حل
<b>صدا</b>	این صدا به دلیل انقباض / انقباض قطعات گوناگون یا عملکرد ادوات کنترل مختلف بوده و بستگی به تغییر دمای داخل یخچال دارد.
وقتی صدای «تاک یا توک» می شنوید.	این صدا به دلیل عملکرد کمپرسور یا عملکرد فن در هنگام شروع یا خاتمه کار یخچال است. این صدا همانند صدای ایجاد شده در هنگام روشن و خاموش کردن موتور خودرو است.
وقتی صدای «دروروک» یا «دالکوک» یا «وونگ» می شنوید.	این صدا به دلیل تغییر شرایط ماده سرد کننده فریزر / یخچال است. وقتی مایع به گاز تغییر می کند شما صدای جاری شدن آب خواهید شنید و وقتی از مایع به گاز تغییر می کند شما صدای «کروک کروک» خواهید شنید.
وقتی صدای «کرووک» یا جریان آب می شنوید.	وقتی فشار داخلی به طور موقت پایین می آید این صدا شنیده می شود، علت پایین آمدن فشار هوای گرمی است که وارد یخچال یا فریزر شده است.
وقتی صدای ارتعاش می شنوید.	چنانچه یخچال بر روی سطح چوبی نصب شده باشد و یا یخچال به درستی تراز نشده باشد، صدای بلند حاصل از ارتعاش شنیده خواهد شد.
وقتی پس از نصب برای نخستین بار صدای بلندی می شنوید.	وقتی یخچال را برای نخستین بار کار می اندازید، یخچال با سرعت زیاد به کار خواهد افتاد تا به سرعت هوا را سرد کند و همین موجب ایجاد صدای بلند می شود. وقتی دمای داخلی کمتر از میزان معین شود صدا فروکش خواهد کرد.
<b>باز بودن در</b>	بسته به سرعت بسته شدن در یخچال یا فریزر، در کمی باز و سپس بسته خواهد شد. مراقب باشید در را به شدت نبندید.
وقتی در پس از بسته شدن کمی باز می شود.	جهت برقراری چرخه هوای سرد بین یخچال و فریزر ارتباط برقرار شده است. بنابراین، با بستن درب یخچال، هوای داخل یخچال به داخل فریزر می رود. با این عمل درب فریزر باز می شود. لطفاً آسوده خاطر باشید چرا که شکافی وجود ندارد.
<b>قطرات آب / یخی</b>	وقتی هوای بیرون به سطح خنک شده داخل یخچال جریان می یابد قطرات یخی تشکیل خواهد شد. بخصوص وقتی که در یخچال را چندین بار باز و بسته نمایید این موضوع سریعتر اتفاق می افتد.
وقتی قطرات یخی در جداره داخلی یا بیرونی یخچال تشکیل می شود.	همچنین اگر رطوبت محل نصب زیاد باشد یا در فصل بارانی یا روز بارانی، قطرات شبنم بر روی سطح بیرونی یخچال تشکیل خواهد شد. این پدیده در شرایط مرطوب طبیعی است. با یک پارچه خشک قطرات را پاک کنید.
<b>دما</b>	وقتی قسمت جلوی یخچال گرم می شود.
وقتی قسمت جلوی یخچال گرم می شود.	لوله های گرم نصب شده در قسمت جلوی یخچال و در دیواره بین یخچال و فریزر به منظور پیشگیری از تشکیل قطرات آب هستند. پس از نصب یخچال یا در گرمای تابستان، یخچال را گرمتر خواهید یافت اما این جای نگرانی نداشته و خیال تان آسوده باشد.

# مراکز نمایندگی خدمات پس از فروش گلپیران

ردیف	استان	شهر	نوع خدمات	نام نماینده	کد نمایندگی	کد تلفن	تلفن	فاکس	آدرس
۱	آذربایجان شرقی	آتر شهر	لوازم خانگی	مدنی کارگانی	۲۰۸۰۷	۴۱۲	۴۲۳۳۸۸۲	۴۲۳۳۴۲۴	روبروی هتل پریشین تعمیرگاه مدنی
۲	آذربایجان شرقی	اهر	لوازم خانگی	ببینند	۲۰۸۰۵	۴۲۱	۳۳۳۳۵۳۳	۳۳۳۳۵۳۳	خ شنبید بیگری پاجنلر شرقی نمایندگی پارس
۳	آذربایجان شرقی	تبریز	لوازم خانگی	پاکنامه	۲۰۸۰۴	۴۱۱	۳۳۰۶۷۸۹	۳۳۳۴۳۱۲	خ ولیعصر خ چراگاه بعد از فلکه مسلم فلکه روانکی خدمات فنی پاکنام
۴	آذربایجان شرقی	تبریز	لوازم خانگی	حرفی	۲۰۸۱۳	۴۱۱	۵۴۰۲۳۳۳-۵۴۰۲۷۸۴	۵۴۲۲۵۳۲	خیابان آزادی- ابتدای زیر گذر طالقانی- روبروی دره سنگه فجر - تیش کوی بوب صفوی پلاک ۱۴۰
۵	آذربایجان شرقی	سیند	لوازم خانگی	قیومان	۲۰۸۱۱	۴۱۲	۲۴۴۴۳۱۴	۳۳۳۵۵۸۵	سیند- فاز یک- پلین تر از پاشلار الوز - بطرف شرکت عمران - روبروی مجتمع مسکونی سیلان
۶	آذربایجان شرقی	عجبشیر	لوازم خانگی	حداد	۲۰۸۰۶	۴۲۲	۲۲۳۳۸۱۵-۲۲۳۹۹۴۹	۲۲۳۰۰۱۶	عجبشیر خ امام جنب بانک سپه
۷	آذربایجان شرقی	مراغه	لوازم خانگی	سلام زاده	۲۰۸۰۲	۴۲۱	۲۲۳۰۰۶۱-۲۲۳۷۸۵۷۲	۲۲۳۰۰۶۱	خ خواجه نصیرمیرزوروی فرمانداری
۸	آذربایجان شرقی	مراغه	لوازم خانگی	رضی حافی کرد	۲۰۸۱۲	۴۲۱	۲۲۳۳۲۴۱	۲۲۳۹۴۴۱	خیابان واحدی - خیابان قم جنوبی - روبروی کوچه شهید (سینل) - پلاک ۱۴۳
۹	آذربایجان شرقی	ملکان	لوازم خانگی	صیالهی	۲۰۸۰۹	۴۲۳	۸۲۳۳۳۱۵	۲۲۳۳۱۷۹	خ امام روبروی بانک سپه
۱۰	آذربایجان شرقی	میانه	لوازم خانگی	بی پاک	۲۰۸۰۳	۴۲۳	۲۲۳۳۳۱۷۹	۲۲۳۳۳۱۷۹	خ ش میهنس خاخ اصغری و بشیریمه گاه الوز
۱۱	آذربایجان شرقی	هدای شیر	لوازم خانگی	پور ابراهیم	۲۰۸۰۸	۴۹۲	۳۰۴۲۵۹۶	۲۲۳۵۲۸۰	خ امام جعفر صادق خدمات فنی دریا
۱۲	آذربایجان غربی	ارومیه	لوازم خانگی	رزمنی	۲۰۹۰۹	۴۴۱	۷۸۴۲۷۱۷-۷۸۴۲۴۹۳	۲۲۴۵۲۳۰	سه راهی ایلیز - ۲۵ متری کمال قاسمی جنب ایستگاه گاز
۱۳	آذربایجان غربی	ارومیه	لوازم خانگی	اکرزاده	۲۰۹۰۱	۴۴۱	۲۲۴۰۹۲-۲۲۲۲۰۲۵۰	۲۲۴۵۲۳۰	خ حافظه ۲ - ایستگاه سید جواد پلاک ۸۴
۱۴	آذربایجان غربی	بوکان	لوازم خانگی	صنایعی	۲۰۹۰۴	۴۷۲	۲۲۴۳۷۸۵۳-۲۲۴۳۷۵۳	۲۲۴۳۷۸۵	پلوار شی بهشتی روبروی خ ۲۲ بین بشیریمه گاه سیند
۱۵	آذربایجان غربی	خری	لوازم خانگی	قلعه بیگی	۲۰۹۰۲	۴۲۱	۲۲۲۱۷۸۴-۲۲۳۳۰۷۲	۲۲۲۳۰۷۲	پلوار دنگر چمران- پاشلار آزادی
۱۶	آذربایجان غربی	سلماس	لوازم خانگی	آزدری	۲۰۹۰۵	۴۴۳	۵۲۴۳۷۵۸	۵۲۴۳۷۵۸	خیابان فرموسی مقابل پاشگاه انتظامی پلاک ۲۳۹ تعمیرگاه لوازم خانگی
۱۷	آذربایجان غربی	شاهین دژ	لوازم خانگی	میرزانی	۲۰۹۱۰	۴۸۲	۴۲۳۳۱۲۳	۴۲۳۳۱۲۳	خیابان ساحلی شاهین تر از معززه هادی شهرداری سرویس مرکزی لوازم خانگی شاهین دژ
۱۸	آذربایجان غربی	ماکو	لوازم خانگی	صدا... زاده	۲۰۹۰۸	۴۶۲	۳۳۴۵۹۰۰	۳۳۴۳۸۳۲	خ امام ابتدای پلوار رسالت روبروی جهاد دانشگاهی
۱۹	آذربایجان غربی	میاباد	لوازم خانگی	ایوبیان	۲۰۹۰۳	۴۴۲	۲۲۳۵۱۴۵	۲۲۳۵۱۲۰	خ وقلایی پاشا تر از سه راه وقلایی موسسه فنی وقلایی
۲۰	آذربایجان غربی	میاباد	لوازم خانگی	عباد پور انز	۲۰۹۱۲	۴۴۲	۲۲۲۰۵۹۴	۲۲۲۱۱۷۸	میدان بعثت- جنب محلات بعثت پلاک ۵۳ موسسه فنی الوز
۲۱	آذربایجان غربی	نقده	لوازم خانگی	نراقی	۲۰۹۱۱	۴۴۳	۶۳۱۰۱۲۴۰۵	۶۳۱۰۸۹۶	منطقه مسجد جامع شفیق - خیابان شنبید چمران پلاک یک کد پستی ۵۷۲۴۱۶-۲۵۲۹۱
۲۲	آذربایجان غربی	نقده	لوازم خانگی	متمی	۲۰۹۰۶	۴۴۳	۶۳۱۶۸۰۰	۶۳۱۶۸۷۸۰	خیابان پاشاران جنب میمنه ایران تعمیرگاه لوازم خانگی
۲۳	آذربایجان غربی	اربیل	لوازم خانگی	ارشدانی	۲۲۲۰۱	۴۵۱	۶۱۱۷۸۱۴-۶۱۱۸۰۰۱	۶۱۱۴۵۷۳	میدان بعثت- جنب محلات بعثت پلاک ۵۳ موسسه فنی الوز
۲۴	اصفهان	پارس ایلد معان	لوازم خانگی	توریحان پهل رود	۲۲۲۰۲	۴۵۲	۷۳۳۰۰۰۱	۷۳۳۰۰۰۲	انتهای خیابان مصلی
۲۵	اصفهان	اصفهان	لوازم خانگی	مگر شیخ	۲۰۳۰۱	۴۱۱	۶۲۴۳۱۱۲-۶۲۷۸۰۲۵۶	۶۲۴۸۵۸۲	خ نظر شرقی-م جلفا
۲۶	اصفهان	اصفهان	لوازم خانگی	احمدی زمانی	۲۰۳۰۱	۴۱۱	۵۵۹۵۰۱۵	۵۵۹۵۰۱۵	اتوال چمران - بعد از خوهان بعثت
۲۷	اصفهان	اصفهان	لوازم خانگی	هوزانه	۲۰۳۰۵	۴۱۲	۳۳۵۷۸۴۴	۳۳۵۷۸۵۷	خمینی شهر خیابان کیندلر خیابان شمس تبریزی جنب تاکمی تلفنی پدم فجر فنی متحد
۲۸	اصفهان	اصفهان	لوازم خانگی	نصرالهی	۲۰۳۰۸	۴۷۲	۴۲۳۳۲۲۳	۴۲۳۵۴۴۵	داران پلوار طالقانی مقابل جهانبشیرا
۲۹	اصفهان	اصفهان	لوازم خانگی	دانش پور	۲۰۳۱۰	۴۲۱	۲۲۳۳۱۲۰-۲۲۳۵۵۵۷	۲۲۳۳۱۵۸	میدان مدرس - خیابان حکیم نصرالله - شماره ۲۲

م کمال اللہک - ابدای خ محترم مقبل مسجد صدیقہ	۴۴۵۶۱۱۶	۴۴۴۸۱۸۵	۳۱۱	۲۰۲۰۲	کاسچی	خانگی	لوازم خانگی	کاشان	اصفہان	۳۰
میان امام ابدای خ ابتر جنب بانک کشاورزی	۴۲۴۲۰۰۱ ۴۲۴۲۰۰۲	۴۲۴۲۰۰۰-۴۲۴۱۷۵۰۰	۳۱۱	۲۰۲۰۹	کاش	خانگی	لوازم خانگی	کاشان	اصفہان	۳۱
خیابان آیت ا. گلپایگانی - کوی چهارده جعفر خدمات فی صحت	۲۲۲۵۱۵۶	۲۲۲۸۸۸۹	۳۲۲	۲۰۲۰۷	صحت	خانگی	لوازم خانگی	گلپایگان	اصفہان	۳۲
اصفہان-سیرانک-خ-مسلمین جنوبی- تمولی ۲	۵۲۷۴۰۰۴	۵۲۳۵۰۰۰	۳۳۵	۲۰۲۰۶	رفعی	خانگی	لوازم خانگی	مبارکه	اصفہان	۳۳
بیست و چهار متری ولیعصر چیت وارخانه امام حسن مجتبی	۲۳۵۳۴۹۲	۲۳۵۳۴۹۲-۲۳۳۴۱۲۵	۸۴۱	۲۲۴۰۱	اروغ	خانگی	لوازم خانگی	ایلام	اصفہان	۳۴
خیابان پلستان - قنایع شهید اقبالی - جنب منبع آب	۲۳۸۱۸۲۲	۳۳۳۴۳۲۰	۸۴۱	۲۲۴۰۲	چشمی	خانگی	لوازم خانگی	ایلام	اصفہان	۳۵
بلوار شریعی - روبروی شهرداری - تعمیر گاه لیسوسنی	۷۲۴۲۷۹۸	۷۲۴۲۷۹۸	۷۷۳	۲۱۲۰۹	رضا زاده	خانگی	لوازم خانگی	بزازجان	بوشهر	۳۶
ابدای پلار-خ-حجاب	۸۲۲۲۲۰۶	۸۲۲۲۲۰۶	۷۷۲	۲۱۲۰۴	موسوی	خانگی	لوازم خانگی	بندر دیر	بوشهر	۳۷
خ امام جعفر جنب مسجد نوچ خدمات فی الیوم	۲۵۲۹۸۴۵	۲۵۲۴۴۲۲	۷۷۱	۲۱۲۰۷	شاکر	خانگی	لوازم خانگی	بوشهر	بوشهر	۳۸
روبروی باغ لعل - خیابان امام موسی کلیم - بین عالت پنج و هفت	۲۳۱۶۸۸۷	۲۳۵۱۱۲۳	۲۲۸	۲۰۱۰۵	اره چلی	خانگی	لوازم خانگی	اسلامشهر	تهران	۳۹
سه راه هی تو - خیابان نورا.. پارکی پلاک ۵۹	۲۰۴۱۰۵۲	۲۰۴۰۸۴۳-۲۰۳۷۸۹۳	۲۹۲	۲۰۱۱۶	ناصری کاربزی	خانگی	لوازم خانگی	پاکدنت	تهران	۴۰
مهریلا خ برخی م عطرا خ عطرا تیش خ خیم غربی تعمیر گاه بوستان	۲۵۰۳۲۳۸	۲۵۱۶۵۱۹-۲۵۱۶۵۱۹	۳۱۱	۲۰۱۰۴	معمومی	خانگی	لوازم خانگی	کرج	تهران	۴۱
خیابان شهید بهشتی-محد از پستان آزادی-خیابان آبان -روبروی نمایشگاه اتومبیل پیمان پلاک ۲۵ طبقه دوم -محد ۲	۲۲۲۳۹۸۷	۲۲۴۰۴۰۲-۲۲۴۰۴۰۱	۳۱۱	۲۰۱۰۳	مفسر پور	خانگی	لوازم خانگی	کرج	تهران	۴۲
خیابان شهید بهشتی بین چهارراه مسجد جامع و شهید رجایی روبروی کوی چاه شهید پوربزرگ نظر خدمات کنگر لو	۲۲۷۰۵۹۲	۲۲۵۲۷۵۲	۲۹۱	۲۰۱۰۳	کنگر لو	خانگی	لوازم خانگی	ورامین	تهران	۴۳
خ آیت ا... کاشانی خدمات فی کوروش	۴۲۲۶۱۷۲	۴۲۲۳۷۲۹	۲۸۲	۲۲۷۰۲	مسعودی	خانگی	لوازم خانگی	برودر	چهارمعل و پنجتاری	۴۴
خ مولوی-نرمینده به چهارراه اتش ناشی-پ ۳۲۸	۲۲۴۴۳۳۴	۲۲۴۴۷۸۱	۲۸۱	۲۲۷۰۱	واحد مکرزی	خانگی	لوازم خانگی	شیراز	چهارمعل و پنجتاری	۴۵
خ مدرس - خدمات پس از فروش ال هی	۴۴۲۷۳۱۳	۴۴۳۳۳۱۰-۴۴۲۳۵۱۵	۵۲۱	۲۰۲۰۲	زیبانی	خانگی	لوازم خانگی	بیرجند	خراسان جنوبی	۴۶
خیابان ۲۵ متری جنب آموزشگاه رانندگی	۲۲۲۲۴۷۷-۲۲۱۲۴۷۷	۲۲۲۲۴۷۷-۲۲۱۲۴۷۷	۵۳۱	۲۰۲۱۲	پروانه	خانگی	لوازم خانگی	تربت جیرویه	خراسان رضوی	۴۷
خیل آباد خ امام عقیل اداره آموزش و پرورش	۷۷۲۲۲۵۲	۷۷۲۲۲۵۲	۵۳۲	۲۰۲۰۸	طاهریان	خانگی	لوازم خانگی	خلیل آباد	خراسان رضوی	۴۸
بیست و چهار متری انقلاب- روبروی دبستان شریعی	۲۲۵۰۴۲۵	۲۲۳۵۸۵۵	۵۷۱	۲۰۲۰۵	وهابی	خانگی	لوازم خانگی	سبزوار	خراسان رضوی	۴۹
بازار عشق آباد (خ امام خمینی) خیابان حافظ نیش حافظ ۱	۲۲۴۴۶۰۳	۲۲۴۲۵۱۵	۵۸۱	۲۰۲۱۱	صابره نائینی	خانگی	لوازم خانگی	قوچان	خراسان رضوی	۵۰
کاشمر - خیابان قائم - روبروی قائم ۱۹ - شرکت فی خدماتی پلار صمعت	۸۲۴۴۵۵۰	۸۲۳۷۸۵۵	۵۳۳	۲۰۲۱۵	تمدن	خانگی	لوازم خانگی	کاشمر	خراسان رضوی	۵۱
کوه سنگی-دکتر بهشتی-فایده و بهشتی ۳۱ شماره ۳۱/۵۷ نمایشگاهی خدمات ال هی	۸۴۲۰۲۲۷	۸۴۱۹۳۲۷-۸۴۱۹۳۲۷	۵۱۱	۲۰۲۰۱	لطیفی	خانگی	لوازم خانگی	مشهد	خراسان رضوی	۵۲
بلوار معلم - بعد از معلم ۴۵ - قائمہ سوم - خدمات فی صحت	۸۱۷۸۷۹۱	۸۱۶۵۸۱۷-۸۱۶۵۸۱۷	۵۱۱	۲۰۲۱۴	دانشمند	خانگی	لوازم خانگی	مشهد	خراسان رضوی	۵۳
خ امام - بعد از خ حافظ تعمیر گاه حافظ	۲۳۳۰۴۰۰	۲۳۳۰۴۰۰-۲۳۳۰۳۰۰	۵۵۱	۲۰۲۰۴	شاکری	خانگی	لوازم خانگی	نیشابور	خراسان رضوی	۵۴
خ طالقاری غربی-چهارراه صمدیه-لیف-ابدای خ زائیکه	۲۲۵۰۷۰۰-۲۲۲۷۴۲۵	۲۲۵۰۷۰۰-۲۲۲۷۴۲۵	۵۸۴	۲۰۲۰۳	شهبانی	خانگی	لوازم خانگی	بجنورد	خراسان شمالی	۵۵
بجنورد خیابان ناصر شامی کوی شهید پلار پلاک ۱۸ - صندوق پستی ۱۵۲۳۳	۲۲۲۸۱۱۵	۲۲۵۱۱۱۵	۵۸۴	۲۰۲۰۶	قوسی مقدم	خانگی	لوازم خانگی	بجنورد	خراسان شمالی	۵۶
بجنورد-خیابان شهید بهشتی جنوبی-شهیدی هفت پستان نیلی طبقه دوم	۲۲۴۴۳۲۰	۲۲۴۴۳۲۰	۵۸۴	۲۰۲۱۲	صمعت پناه	خانگی	لوازم خانگی	بجنورد	خراسان شمالی	۵۷
خ سلمان فارسی نرمینده به ج مولوی پ ۲۲۳	۱۲۲۷۷۵۴	۱۲۲۷۷۵۴	۵۸۵	۲۰۲۰۹	صابری	خانگی	لوازم خانگی	شیراز	خراسان شمالی	۵۸
کارون-خیابان بهشتی پ ۱۳-خدمات فی ابراهیمی	۴۴۴۱۷۵۴	۴۴۳۲۲۱۲-۴۴۱۷۷۸	۳۱۱	۲۰۵۰۳	ابراهیمی	خانگی	لوازم خانگی	آبدان	خرزستان	۵۹

۶۰	خرزستان	اسپینه	لوازم خانگی	بزرگانی	۲۰۰۱۵	۱۵۲	۲۲۲۵۵۴۱-۳۲۲۵۵۷۸	۲۲۲۵۵۴۱	طی آباد - خیابان فرعی رودروی باغی اسی دانخواه - جنب ساندروچ تقاطع - تپه بزرگانی
۶۱	خرزستان	التیمتک	لوازم خانگی	بهنام اسکویی	۲۰۰۳۰	۱۴۲	۴۲۵۵۷۲	۴۲۵۰۴۸۸	خیابان امام - خیابان میگرد - پلاک ۳۲ تعمیرگاه سرد کننده بهنام
۶۲	خرزستان	اهواز	لوازم خانگی	موسوی صند	۲۰۰۲۱	۱۱۱	۲۹۱۰۷۸۱	۲۹۱۰۷۸۱	کین آباد - خیابان ۱۸ تفریح چهارم - بزرگچه بزر - تپه به سنات
۶۳	خرزستان	اهواز	لوازم خانگی	احمدی بزرگ	۲۰۰۱۸	۱۱۱	۲۲۲۴۴۸۸	۲۲۲۴۴۸۹	اهواز ۳۰ متری خ شهید عظیم نیش خ مولوی خ ۱۱۷/۱ خدمات فنی احمدی بزرگ
۶۴	خرزستان	ایله	لوازم خانگی	موسوی راد	۲۰۰۴۴	۱۹۲	۵۲۲۱۲۱۱	۲۱۲۱۱	چهارراه سنج خیابان شهید نادر تعمیرگاه لوازم خانگی
۶۵	خرزستان	پندر امام	لوازم خانگی	موشم	۲۰۰۷۷	۱۵۱	۲۲۳۰۰۲۳	۲۲۳۰۰۲۳	بلوار تراب صفوی - خیابان تراب صفوی هفتم تعمیرگاه مرکزی لاسشویی
۶۶	خرزستان	بهبهان	لوازم خانگی	ناظری	۲۰۰۷۸	۱۷۱	۲۲۲۴۵۱۳-۲۲۲۰۴۶۱	۲۲۲۷۴۲۱	میدان معلم - پلاک ۴ خدمات فنی ایرج
۶۷	خرزستان	بهبهان	لوازم خانگی	بلالی	۲۰۰۲۹	۱۷۱	۲۲۲۷۷۱۶-۲۲۱۱۱۱۴	۲۲۳۰۱۷۱	خیابان شریعتی - بعد از مسجد قرامین - کرچه تراب پلاک ۱، ۱
۶۸	خرزستان	خرمشهر	لوازم خانگی	جلیلیان	۲۰۰۲۱	۱۲۲	۴۲۲۱۲۲۲-۴۲۲۷۸۲۲	۲۱۲۲۲	خیابان خلیج فارس رودروی بانک ملی و صنادیرات خدمات فنی خانگی ممتاز
۶۹	خرزستان	خرمشهر	لوازم خانگی	چراغپور	۲۰۰۱۰	۱۳۲	۴۲۲۳۸۸۳-۴۲۲۳۰۶۰	۴۲۲۳۰۶۰	کوی طالقانی - خ اسفند پیش تقاطع ش ۱۹۵
۷۰	خرزستان	دزفول	لوازم خانگی	جهانی	۲۰۰۰۹	۱۴۱	۲۲۲۳۹۹۹	۲۲۲۱۷۷۴	خ گلشورز - بین انقلاب و بازارها
۷۱	خرزستان	دزفول	لوازم خانگی	اجاقیان	۲۰۰۰۷	۱۴۱	۲۲۲۷۸۳۳	۲۵۵۲۲۲۳	خ امام خمینی شمالی - پ ۱۲۴
۷۲	خرزستان	راسمیرز	لوازم خانگی	الفصلی	۲۰۰۲۵	۱۹۱	۲۲۳۰۴۱۵	۲۲۳۲۸۳۳	خیابان امام فاکه - اندام افتخاری خیابان ابوذر پلاک ۱
۷۳	خرزستان	شاگان	لوازم خانگی	آل ناصر	۲۰۰۱۷	۱۳۳	۲۲۳۰۰۶۸	۲۳۲۰۰۶۸	شاگان خ باهر شرقی رودروی مدرسه امام
۷۴	خرزستان	شوش انبیل	لوازم خانگی	شریفی	۲۰۰۱۳	۱۴۲	۵۲۲۷۱۲۱	۹۵۹۵	خ تراب پشتی تپه مولد - آبیستی ۳۲۴۵۷-۳۲۴۷۱۷-۳
۷۵	خرزستان	شوشتر	لوازم خانگی	خیاط زاده	۲۰۰۱۴	۱۱۲	۱۲۴۷۸۰۰	۱۲۴۷۸۰۰	خ مسجد سلیمان - رودروی ستاد فرماندهی نیروی انتظامی جنب مدرسه شکره نیا
۷۶	خرزستان	ماسهیر	لوازم خانگی	احمدزاده	۲۰۰۱۱	۱۵۲	۲۲۲۹۹۶۳-۲۲۲۹۹۴۵	۲۱۵۹۷	خیابان آیت الله سعیدی - قاضی چهارراه دوم و چهارراه سوم
۷۷	خرزستان	مسجد سلیمان	لوازم خانگی	قارایی	۲۰۰۱۹	۱۸۱	۲۲۲۲۵۳۵-۲۲۲۲۵۳۳	۲۲۲۲۵۳۳	مسجد سلیمان - جنب بانک سپه
۷۸	خرزستان	زندان	لوازم خانگی	جمالی	۲۲۰۰۱	۲۴۱	۷۷۷۵۹۲۲	۷۷۷۱۲۲۵	خ خر مشهور - جنب پمپ بنزین - پ ۲۹۵
۷۹	خرزستان	زندان	لوازم خانگی	امینیان	۲۲۵۰۲	۲۳۲	۵۲۴۳۱۵	۵۲۳۰۱۶۱	خ باغ چنت - جنب بانک تجارت - تعمیرگاه امینیان
۸۰	خرزستان	سمنان	لوازم خانگی	قادری	۲۲۵۰۱	۲۳۱	۳۳۳۲۱۰۴-۳۳۳۲۸۷۷	۳۳۳۲۸۵۷	بلوار ولیعصر - مقابل پارک سنگی - خ باسر
۸۱	خرزستان	سمنان	لوازم خانگی	میراب	۲۲۵۰۵	۲۷۳	۲۲۲۱۹۱۵		خ فردوسی رودری سازمان شهرما خدمات فنی مولد
۸۲	خرزستان	سمنان	لوازم خانگی	عبیدی	۲۲۵۰۴	۲۷۳	۳۳۳۴۷۱۷	۳۳۴۷۸۹۲	خ شیخا - خ سعیدی - پ ۲۶۹ - تعمیرگاه پنجال عبیدی
۸۳	خرزستان	سمنان	لوازم خانگی	قلعقلایی	۲۲۵۰۳	۲۲۲	۴۲۲۵۷۱۷	۴۲۲۵۰۵۳	خ آیت الله طالقانی - چهارراه شیلان - اول خ قس - پ ۱
۸۴	سپستان و بلوچستان	چابهار	لوازم خانگی	حیدرزاده	۲۲۶۰۲	۵۴۵	۳۳۳۴۱۷۹-۳۳۳۳۷۳۸		خ بلوچستان - پشت انبار اداره برق خدمات فنی اسپایش
۸۵	سپستان و بلوچستان	زاهدان	لوازم خانگی	خیاطی	۲۲۶۰۳	۵۴۱	۳۳۳۱۳۷۴۹-۳۳۳۱۸۵۰	۳۳۳۱۳۷۹	خیابان آیت ... ۱ کفمی نرسیده به خیابان امام خمینی خدمات فنی مولد
۸۶	فارس	ایله	لوازم خانگی	جلیلی	۲۰۰۴۰۲	۷۵۱	۳۳۳۸۵۹۹-۳۳۳۴۴۸۸	۳۳۳۸۵۹۹	خیابان امام خمینی - رودروی بانک تجارت شعبه امام خمینی
۸۷	فارس	ارستان	لوازم خانگی	حسن شاهلی	۲۰۰۴۱۵	۷۲۹	۷۱۲۵۷۷۵	۷۱۲۷۵۰۰	ارستان خ ولیعصر جنب اداره پست
۸۸	فارس	جیرم	لوازم خانگی	رحمانیان	۲۰۰۴۱۸	۷۹۱	۳۳۳۱۷۱۳	۳۳۳۱۷۱۳	میدان قمر بنی هاشم - خیابان مصطفی خمینی - بزرگ سیده به بنیاد ۱۷ خ دادگستر سرما
۸۹	فارس	فصاحت	لوازم خانگی	فصاحت	۲۰۰۴۰۳	۷۳۲	۱۲۴۴۵۱۳	۱۲۴۴۵۱۳	بلوار امام خمینی - جنب بانک سپه - تعمیرگاه فصاحت

خیابان قصر اللذات خیابان ولیعصر روبروی کوئ ۱۳ تعمیرگاه لوازم خانگی	۶۷۱	۲۰۴۱۶	گل دستانی	لوازم خانگی	شیراز	فارس	۹۰
قصر اللذات - انتهای عقیف ابد - بیش کوچه ۲۳	۶۷۱	۲۰۴۰۱	کریم پور	لوازم خانگی	شیراز	فارس	۹۱
بلوار مدرس - بلوار رازی - جنب تاکسی تلفنی سالن گشت	۶۷۱	۲۰۴۲۰	فولادفر	لوازم خانگی	شیراز	فارس	۹۲
ضلع شرقی پارک شیر - خدمات فنی مولاد	۶۷۱	۲۰۴۰۴	زارعی	لوازم خانگی	فسا	فارس	۹۳
کازرون - خیابان محمدی - خدمات فنی آبادان	۶۷۱	۲۰۴۱۴	مزارعی	لوازم خانگی	کازرون	فارس	۹۴
خیابان معلم - خدمات فنی آبادان	۶۷۸	۲۰۴۰۹	زارع	لوازم خانگی	مروغشت	فارس	۹۵
نورآباد چهار راه استانبولم - خدمات فنی حجت	۶۷۲	۲۰۴۱۹	حیدری	لوازم خانگی	نورآباد ممسنی	فارس	۹۶
بلوار هفت - جالتز - از ترمینال پلاک ۷۳۵۸	۶۷۲	۲۰۴۱۲	سالاری	لوازم خانگی	نورآباد ممسنی	فارس	۹۷
خیابان معلم - خیابان شهید محرم رحمانی پلاک ۸	۶۷۲	۲۰۴۱۰	آبیانی	لوازم خانگی	تیریز	فارس	۹۸
خیابان معلم - خیابان شهید محرم رحمانی پلاک ۷	۶۷۲	۲۰۴۰۲	طاهر خانی	لوازم خانگی	تاکستان	فروین	۹۹
خیابان معلم - خیابان شهید محرم رحمانی پلاک ۸	۶۸۱	۲۱۴۰۱	پزاروکی	لوازم خانگی	فروین	فروین	۱۰۰
خیابان شهید مفتاح روبروی بازار ۳۳ بهمن	۶۵۱	۲۱۵۰۲	کریمایی	لوازم خانگی	قم	قم	۱۰۱
خیابان شهید مفتاح روبروی بازار ۳۳ بهمن	۶۵۱	۲۱۵۰۱	ریاحی	لوازم خانگی	قم	قم	۱۰۲
خیابان شهید مفتاح روبروی بازار ۳۳ بهمن	۶۵۲	۲۱۶۰۵	حربریان	لوازم خانگی	اسلام آباد غرب	کرماتشاه	۱۰۳
خیابان شهید مفتاح روبروی بازار ۳۳ بهمن	۶۵۲	۲۱۶۰۲	حیدری	لوازم خانگی	کرماتشاه	کرماتشاه	۱۰۴
خیابان شهید مفتاح روبروی بازار ۳۳ بهمن	۶۵۲	۲۱۶۰۲	بشیر افشار	لوازم خانگی	کرماتشاه	کرماتشاه	۱۰۵
خیابان شهید مفتاح روبروی بازار ۳۳ بهمن	۶۵۲	۲۲۲۰۴	شهنواز	لوازم خانگی	بيجار	آرمنستان	۱۰۶
خیابان شهید مفتاح روبروی بازار ۳۳ بهمن	۶۵۲	۲۲۲۰۴	حسین زاده	لوازم خانگی	سقز	آرمنستان	۱۰۷
خیابان شهید مفتاح روبروی بازار ۳۳ بهمن	۶۵۲	۲۲۲۰۵	رجعی	لوازم خانگی	سنج	آرمنستان	۱۰۸
خیابان شهید مفتاح روبروی بازار ۳۳ بهمن	۶۵۲	۲۲۲۰۶	عبدالملکی	لوازم خانگی	سنج	آرمنستان	۱۰۹
خیابان شهید باهنر - پلین تر از بنیاد شهید پلاک ۸۸ - مجتمع خدمات فنی سایران (رضنا)	۶۷۱	۲۴۴۰۴	شهمزاری	لوازم خانگی	باغت	آرمان	۱۱۰
خیابان شهید باهنر - پلین تر از بنیاد شهید پلاک ۸۸ - مجتمع خدمات فنی سایران (رضنا)	۶۷۱	۲۲۱۰۱	خاقانی	لوازم خانگی	یم	آرمان	۱۱۱
خیابان شهید باهنر - پلین تر از بنیاد شهید پلاک ۸۸ - مجتمع خدمات فنی سایران (رضنا)	۶۷۱	۲۲۱۰۱	عیدی	لوازم خانگی	حیرفت	آرمان	۱۱۲
خیابان شهید باهنر - پلین تر از بنیاد شهید پلاک ۸۸ - مجتمع خدمات فنی سایران (رضنا)	۶۷۱	۲۲۱۰۱	بختانی	لوازم خانگی	رفسنجان	آرمان	۱۱۳
خیابان شهید باهنر - پلین تر از بنیاد شهید پلاک ۸۸ - مجتمع خدمات فنی سایران (رضنا)	۶۷۱	۲۲۱۰۱	بندی	لوازم خانگی	رفسنجان	آرمان	۱۱۴
خیابان شهید باهنر - پلین تر از بنیاد شهید پلاک ۸۸ - مجتمع خدمات فنی سایران (رضنا)	۶۷۱	۲۲۱۰۱	نجمی	لوازم خانگی	سرجان	آرمان	۱۱۵
خیابان شهید باهنر - پلین تر از بنیاد شهید پلاک ۸۸ - مجتمع خدمات فنی سایران (رضنا)	۶۷۱	۲۲۱۰۱	مشتابادی	لوازم خانگی	عنبرآباد	آرمان	۱۱۶
خیابان شهید باهنر - پلین تر از بنیاد شهید پلاک ۸۸ - مجتمع خدمات فنی سایران (رضنا)	۶۷۱	۲۲۱۰۱	زارعی	لوازم خانگی	کرمان	آرمان	۱۱۷
خیابان شهید باهنر - پلین تر از بنیاد شهید پلاک ۸۸ - مجتمع خدمات فنی سایران (رضنا)	۶۷۱	۲۲۱۰۱	اکبرزاده	لوازم خانگی	کرمان	آرمان	۱۱۸
خیابان شهید باهنر - پلین تر از بنیاد شهید پلاک ۸۸ - مجتمع خدمات فنی سایران (رضنا)	۶۵۱	۵۳۱۵۱۱	رمضانی	لوازم خانگی	کنوج	آرمان	۱۱۹

۴۲۲۲۱۰	۴۲۲۱۰۸۷	۷۴۳	۲۲۸۰۱	مظلوم زاده	لوزم خانگی	دوگیان	کجکلیزه و بیور احمد	۱۲۰
۳۲۲۸۳۷	۳۲۴۲۳۲۵	۷۴۱	۲۲۸۰۲	بیرافکن	لوزم خانگی	پسوج	کجکلیزه و بیور احمد	۱۲۱
۶۲۲۰۰۰۳	۶۲۲۰۰۰۴-۶۲۲۰۰۰۳	۱۷۳	۲۱۰۰۴	برز طی	لوزم خانگی	علی آبادتول	گلستان	۱۲۲
۲۲۲۷۴۶۴	۲۲۲۵۵۵۴	۱۷۳	۲۱۰۰۳	زرگران	لوزم خانگی	کر دکوی	گلستان	۱۲۳
۵۵۷۸۲۸۳	۵۵۲۲۰۵۳-۵۵۲۴۴۶۴	۱۷۱	۲۱۰۰۱	ذهبی	لوزم خانگی	گرگان	گلستان	۱۲۴
۲۲۲۱۵۲۵	۲۲۲۰۲۴۸-۲۲۴۹۵۰۹	۱۷۱	۲۱۰۰۵	رضائی	لوزم خانگی	گرگان	گلستان	۱۲۵
۲۲۲۵۱۱۱	۲۲۲۲۹۵۳-۲۲۲۵۱۱۱	۱۷۲	۲۱۰۰۲	رحیمی	لوزم خانگی	گنبد کاروس	گلستان	۱۲۶
۵۲۱۲۵۵۲	۵۲۱۵۹۱۷-۵۲۱۲۵۵۲	۱۸۲	۲۰۱۱۷	سرخابور	لوزم خانگی	استارا	گلستان	۱۲۷
۴۲۲۷۴۸۶	۴۲۲۴۲۹۱	۱۴۳	۲۰۱۱۱	علیرضایان	لوزم خانگی	استانله اشرفیه	گلستان	۱۲۸
۷۲۲۰۲۲۶	۷۲۲۴۹۹۵	۱۴۳	۲۰۱۲۲	حیدریان لیگرووی	لوزم خانگی	اماش	گیلان	۱۲۹
۴۲۴۲۱۰۹	۴۲۴۳۲۰۵	۱۸۱	۲۰۱۱۹	مرزبانی	لوزم خانگی	بندر انزلی	گیلان	۱۳۰
۳۲۲۲۱۷۷	۳۲۲۱۱۳۵	۱۸۱	۲۰۱۰۳	چاووشی	لوزم خانگی	بندر انزلی	گیلان	۱۳۱
۴۲۲۲۹۴۰	۴۲۲۳۵۵۵	۱۲۳	۲۰۱۱۳	رفهانی نگاروت	لوزم خانگی	خمام	گیلان	۱۳۲
۲۲۲۳۴۶۱	۲۲۲۸۹۱۶	۱۲۱	۲۰۱۰۱	سجنا	لوزم خانگی	رشت	گیلان	۱۳۳
۲۲۴۲۱۶۱	۲۲۴۲۱۶۱	۱۲۱	۲۰۱۱۸	بیارمدی	لوزم خانگی	رشت	گیلان	۱۳۴
۴۲۴۲۱۶۱	۴۲۴۲۳۷۷	۱۸۲	۲۰۱۱۲	پیرسپیدی	لوزم خانگی	رضوانشهر	گیلان	۱۳۵
۶۲۲۴۲۰۱	۶۲۲۲۹۹۸	۱۲۳	۲۰۱۱۴	صفری قرهانی	لوزم خانگی	رودبدر	گیلان	۱۳۶
۶۲۲۱۱۱۵	۶۲۲۳۲۱۳	۱۴۳	۲۰۱۰۷	پور عزیزیان	لوزم خانگی	رودبدر	گیلان	۱۳۷
۳۲۲۴۷۷۰	۳۲۲۴۷۷۰	۱۸۲	۲۰۱۱۵	کسانی	لوزم خانگی	رودبدر	گیلان	۱۳۸
۴۲۲۳۱۲۳	۴۲۲۱۵۰۴	۱۸۲	۲۰۱۰۹	شریفی	لوزم خانگی	طاشق	گیلان	۱۳۹
۴۲۲۴۳۰۰	۴۲۲۱۹۹۹	۱۸۲	۲۰۱۰۸	دشتیاری	لوزم خانگی	طاشق	گیلان	۱۴۰
۶۵۷۲۹۱۲	۶۵۷۲۹۱۲	۱۴۳	۲۰۱۲۱	کریمی چابجانی	لوزم خانگی	کلاچای	گیلان	۱۴۱
۲۲۲۷۷۹۷	۲۲۲۷۷۲۶-۲۷-۷۸	۱۴۱	۲۰۱۰۵	خداپرست	لوزم خانگی	لاهیجان	گیلان	۱۴۲
۴۲۲۲۳۶۵	۴۲۲۱۶۵۱	۱۲۳	۲۰۱۲۰	خانجانی	لوزم خانگی	انشت شاه	گیلان	۱۴۳
۵۲۲۲۷۸۴	۵۲۲۲۷۸۴	۱۴۳	۲۰۱۰۱	محمدی	لوزم خانگی	لنگرود	گیلان	۱۴۴
۶۴۲۰۰۰۰	۶۴۲۲۱۷۸	۱۲۳	۲۰۱۱۶	محمدی افشار	لوزم خانگی	لوشان	گیلان	۱۴۵
۲۲۲۱۲۵۵	۲۲۲۱۲۵۵	۶۱۴	۲۲۱۰۵	صلواتی	لوزم خانگی	الیکردرز	لرستان	۱۴۶
۲۲۲۵۹۴۵	۲۲۲۷۹۰۶	۶۱۳	۲۲۱۰۴	صوفی	لوزم خانگی	بروجرد	لرستان	۱۴۷
۲۲۱۴۵۲۱	۲۲۲۳۹۴۲	۶۱۱	۲۲۱۰۶	علیپور	لوزم خانگی	خرم آباد	لرستان	۱۴۸
۲۲۱۹۰۶۷	۲۲۱۹۰۶۷/۲۲۰۲۷۵۲	۶۱۱	۲۲۱۰۱	حیدری	لوزم خانگی	خرم آباد	لرستان	۱۴۹

خیابان امام رضا - رضوان ۱۲ - تیش سمت چپ سه راه	۳۳۹۹۱۲۲	۳۳۹۹۱۲۲	۱۲۱	۲۰۷۳۰	کاتلمیان	لوژم خانگی	امل	مازندران	۱۵۰
امریضی شرقی-جنب سازمان انتقال خون	۳۳۷۱۴۴۴	۳۳۷۲۹۴۹-۳۳۷۱۹۴۸	۱۱۱	۲۰۷۰۳	عیاضی	لوژم خانگی	بابل	مازندران	۱۵۱
خ ش بهشتی - موسسه فنی فرزاد	۵۳۳۱۱۰۰	۵۳۳۲۱۳۳-۵۳۵۴۷۳۳	۱۱۲	۲۰۷۰۴	قاسم زاده	لوژم خانگی	بابلسر	مازندران	۱۵۲
پلوار هفتمی بژاد جنب بانک سپهجان	۵۳۳۷۸۲۰	۵۳۳۷۸۱۷/۵۳۳۸۴۷۴	۱۵۳	۲۰۷۱۸	ابراهیم زاده	لوژم خانگی	بهبهر	مازندران	۱۵۳
خیابان شیخ فضل ا. نوری - مجتمع مروارید - جنب دبستان چمران - خدمات فنی آرامون	۴۳۳۱۰۰۱	۴۳۳۹۹۷۸	۱۹۲	۲۰۷۳۳	آرامون	لوژم خانگی	تنگلین	مازندران	۱۵۴
تنگلین پلوار شیروزی بعد از بیمه آسیا جنب خدمات پارس	۴۳۳۱۰۰۱	۴۳۳۹۹۷۸	۱۹۲	۲۰۷۳۰	بهورزیان	لوژم خانگی	تنگلین	مازندران	۱۵۵
جویبار - خ بهیر خزر شرکت خدمات پارس	۳۳۷۸۴۵۸	۳۳۷۸۴۵۸	۱۲۴	۲۰۷۱۵	میرزازاده	لوژم خانگی	جویبار	مازندران	۱۵۶
چالوس خ مطهری جنب فرمانداری خدمات فنی جزال	۲۳۳۷۸۷۳	۲۳۳۷۸۷۳	۱۹۱	۲۰۷۷۱	گنجی	لوژم خانگی	چالوس	مازندران	۱۵۷
خیابان دریا گلان - جنب خط نو اوچاکمر - موسسه فنی مصیبتی	۵۷۸۰۲۵۵	۵۳۲۵۱۹۳	۱۱۲	۲۰۷۱۲	مصیبتی	لوژم خانگی	خزر شیر	مازندران	۱۵۸
میدان امام - خیابان شهیدا - پلاک ۴۸ خدمات فنی امیر	۵۲۵۹۹۵۸	۵۲۵۹۹۶۸	۱۹۲	۲۰۲۳۳	صادق زکین	لوژم خانگی	رامسر	مازندران	۱۵۹
بعد از میدان خزر کورچه نیلوفر مجتمع تجاری گلر ۶۰۰	۳۳۱۳۰۴۸	۳۳۱۳۰۴۸	۱۵۱	۲۰۷۷۷	اکبری	لوژم خانگی	ساری	مازندران	۱۶۰
پلوار امیر مازندرانی مقابل بیمارستان امام صنایع عارف	۲۲۵۰۴۴۴	۲۳۳۵۳۵	۱۵۱	۲۰۷۷۸	جلالی	لوژم خانگی	ساری	مازندران	۱۶۱
پلوار طالقانی - خ معلم - تیش میدان معلم	۳۳۴۰۸۸۲	۳۳۴۰۸۸۲	۱۵۱	۲۰۷۰۱	عباس بژاد	لوژم خانگی	ساری	مازندران	۱۶۲
جاده شهیدا (جاده کلاشت) کورچه خرم جنب دبستان فرحی خدمات فنی بروی الیمکا	۴۳۲۰۱۷۵	۴۳۲۷۵۳۹/۴۳۲۳۱۱۵	۱۹۲	۲۰۷۳۱	نظر پستی	لوژم خانگی	عباس ایلد تنگن	مازندران	۱۶۳
خ ولعیصر جنب پل	۵۱۵۱۴۵۱	۵۱۵۱۴۵۰	۱۱۲	۲۰۷۳۳	یوسف بژاد	لوژم خانگی	فریدونکنار	مازندران	۱۶۴
خ شهید بهشتی انتهایی پلوار سمت راست جزال سرویس ریضی	۵۱۵۱۵۴۱	۵۱۵۴۲۰۹	۱۱۲	۲۰۷۳۵	ریضی کداری	لوژم خانگی	فریدونکنار	مازندران	۱۶۵
خیابان تهران - چنت مخبرات - حرم راه آهن - بعد از شترنگ نو کد پستی ۷۵۹۵۴۰-۷۵۹۵۸	۲۳۲۵۳۳۵	۲۳۲۰۲۹۵	۱۲۳	۲۰۷۳۲	طالبی	لوژم خانگی	قائم شهر	مازندران	۱۶۶
خ ساری-روبروی بیمارستان ولعیصر خمیندگی کورهای گازی	۲۴۱۵	۲۳۳۳۷۰۴	۱۲۳	۲۰۷۰۶	ادمی	لوژم خانگی	قائم شهر	مازندران	۱۶۷
گلرگاه خیابان ۱۷ شیربوزر پلاک ۸۰	۷۴۴۵۱۳	۱۲۳۲۷۹۳	۱۵۲	۲۰۷۱۷	خراجوی	لوژم خانگی	گلرگاه	مازندران	۱۶۸
خیابان آزادی - روبروی ترمینال نور - خدمات فنی قاسمی	۷۴۴۵۱۳	۷۴۴۵۴۴۹	۱۲۲	۲۰۷۱۴	قاسمی	لوژم خانگی	محمود ایلد	مازندران	۱۶۹
خ امام - نرسیده به اداره برق خدمات فنی معین	۷۴۴۸۲۸۱	۷۴۴۱۰۸۳	۱۲۲	۲۰۷۰۸	خسروی بژاد	لوژم خانگی	محمود ایلد	مازندران	۱۷۰
تکامل جانیان جنب بانک صادرات	۵۱۲۵۷۳۲	۵۱۲۵۷۳۲	۱۵۳	۲۰۷۱۶	علی بیگی	لوژم خانگی	ککاه	مازندران	۱۷۱
خ ناطق نوری - اوچه شیرین - پ ۱۷	۱۲۳۳۵۱۶	۱۲۳۳۳۱۰	۱۲۳	۲۰۷۱۰	رحمانی	لوژم خانگی	نور	مازندران	۱۷۲
خیابان مولوی پلاک ۷۵ موسسه فنی زرین کار	۳۳۳۸۴۴۶	۳۳۳۲۳۲۱	۱۹۱	۲۰۷۳۲	فتیه نصیری	لوژم خانگی	نوشهر	مازندران	۱۷۳
م آزادی - خ ش سنگار یه - خدمات فنی جاهد	۳۳۳۱۹۳۳	۳۳۳۱۹۳۳-۳	۱۹۱	۲۰۷۳۵	جاهد	لوژم خانگی	نوشهر	مازندران	۱۷۴
خ دکن حسامی-روبروی مسجد الر حین پ ۲۹۳ موسسه فنی شاکری	۲۳۲۵۸۲۴	۲۳۴۴۳۱۰	۸۱۱	۲۱۹۰۱	شاکری	لوژم خانگی	اراک	مرکزی	۱۷۵
خ فرحی مقابل پاسار محمودی شنگه، پناشت و درمان	۲۳۳۲۱۷۴	۲۳۳۴۴۱۰	۸۷۵	۲۱۹۰۲	آفریدی	لوژم خانگی	حسین	مرکزی	۱۷۶
خیابان شهید رحانی - تیش کورچه سعیدی - پلاک ۹۹۹	۴۳۳۷۹۱۹	۴۳۳۸۱۹۰	۸۱۱	۲۱۹۰۵	رضایی	لوژم خانگی	دلیجان	مرکزی	۱۷۷
سوه خیابان انقلاب جنب بانک سپه	۲۳۳۱۵۱۸	۲۳۳۰۹۰۰-۲۳۳۱۵۱۸	۲۵۵	۲۱۹۰۳	مرتضی	لوژم خانگی	ساره	مرکزی	۱۷۸
میدان نماز پلاک ۲۶۹ خدمات نصیری- کبیتی ۳۷۸۱۷-۳۵۶۸۳	۳۳۳۲۹۱۹	۳۳۳۲۹۱۹-۳۳۲۵۹۹۹	۸۱۶	۲۱۹۰۴	نصیری	لوژم خانگی	محلات	مرکزی	۱۷۹

خیابان سید جمال الدین المازنی - چهار راه قاطمیه ساختمان جلای پور	۲۲۴۲۰۱۰	۲۲۴۲۰۲۰	۷۱۱	۲۱۱۱۱	اوج هرمزی	لوزم خانگی	پندر عباس	هرمزگان	۱۸۰
خ رجفی جنب شهر داری - خدمات فنی دولابی		۳۳۱۰۵۴۶	۷۱۲	۲۱۱۰۳	دولابی	لوزم خانگی	پندر کاک	هرمزگان	۱۸۱
خ وحدت روبروی بانک استان	۷۲۲۳۳۰۵	۷۲۲۴۴۳۳	۷۲۲	۲۱۱۰۲	ابزدین	لوزم خانگی	پندر کاکان	هرمزگان	۱۸۲
بلوار امام روبروی اداره پندر و آنتیرانی - شرکت تأسیسات ایمان		۲۲۴۲۳۴۱	۷۱۲	۲۱۱۰۴	احمدی	لوزم خانگی	پندر انگه	هرمزگان	۱۸۳
جزیره کیش - بازار هرمز - غرفه ۲۲۸ - شرکت تأسیساتی پوران کیش	۲۴۹۴	۲۴۹۴	۷۱۴	۲۱۱۰۹	ملک محمدی	لوزم خانگی	جزیره کیش	هرمزگان	۱۸۴
رواند جنب بانک سپه بوجال سازی حریمی	۴۲۴۰۱۷	۴۲۲۱۸۱۷	۷۱۶	۲۱۱۱۰	حرفی	لوزم خانگی	رواند	هرمزگان	۱۸۵
درگاهن تعمیرگاه نامیونال	۷۷۵۰	۵۲۱۲۱۱۴	۷۱۳	۲۱۱۰۵	سجادی	لوزم خانگی	قشم	هرمزگان	۱۸۶
بلوار رسالت - بعد از تپ آب صف - جنب نانواهی	۲۲۸۳۰۷۴	۲۲۸۳۰۷۴	۷۱۵	۲۱۱۰۶	خلیل پور	لوزم خانگی	میناب	هرمزگان	۱۸۷
خیابان فرهنگ - مقابل بانک ملی شعبه سید جمال الدین خدمات فنی صداقت	۲۲۲۴۱۱۱	۲۲۲۴۱۲۱-۲۲۲۵۱۸۴	۸۱۲	۲۱۸۰۴	صداقت	لوزم خانگی	اسفابند	همدان	۱۸۸
خیابان شهید رجایی - مقابل اداره استاندارد	۲۲۲۱۹۰۰	۲۲۷۸۹۰۰	۸۵۱	۲۱۸۰۳	جعفری	لوزم خانگی	ملایر	همدان	۱۸۹
بلوار جانبازان - زیر مجتمع امور شهر - پلاک ۳	۴۲۴۹۰۱	۲۵۱۲۱۷۶-۴۲۴۹۰۱	۸۱۱	۲۱۸۰۱	آرینی	لوزم خانگی	همدان	همدان	۱۹۰
همدان خیابان تختی مقابل اداره کشاورزی خدمات فنی تختی	۲۵۲۷۸۹۵	۲۵۲۳۰۸۷-۲۵۲۷۸۹۵	۸۱۱	۲۱۸۰۲	شیرپور	لوزم خانگی	همدان	همدان	۱۹۱
خ سید مصطفی خمینی جنب نماییگی پوران گاز تعمیرگاه لوزم خانگی ممتاز	۵۲۴۸۱۹	۵۲۲۱۰۷۳	۴۵۲	۲۱۲۰۲	میرو وکیلی	لوزم خانگی	سهریز	یزد	۱۹۲
اول خ گس - خ گس - پستی ۸۹۱۹	۲۳۱۷۷۲۲	۲۲۲۴۲۲-۲۳۱۷۷۲۲	۴۵۱	۲۱۲۰۱	ذهب زاده	لوزم خانگی	یزد	یزد	۱۹۳



GOLDIRAN

فقط با ضمانت نامه فارسی گلدیران

با بیش از ۴۰۰ مرکز خدمات پس از فروش در سراسر ایران

مرکز اطلاع رسانی و خدمات مشتریان گلدیران:

خط ویژه: ۸۴۲۲۳-۰۲۱ (تهران)

گلدیران نماینده انحصاری محصولات خانگی، صوتی و تصویری آل جی

در ایران.

[www.goldiran.ir](http://www.goldiran.ir)

[www.lg.com](http://www.lg.com)





Printed in Korea

LG Twin Tower, 20, Yoido-Dong,  
Youngdungpo-Gu, Seoul, 150-721, Korea.