



РУКОВОДСТВО ПОЛЬЗОВАТЕЛЯ ЖК-телевизор с LED- ПОДСВЕТКОЙ

Внимательно прочтите это руководство перед тем, как начать использовать устройство, и сохраните его на будущее.

Приобретается отдельно

Кронштейн для настенного крепления

LSW200BX или
LSW200BXG

LSW400B или LSW400BG или
DSW400B или DSW400BG

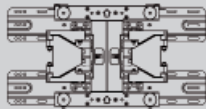

(47LX9***)

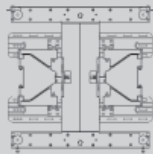

(55LX9***)

Для наилучшего функционирования дополнительные принадлежности могут быть заменены или модифицированы без уведомления.

Обратитесь к вашему дилеру для покупки таких изделий.

Данные устройства работают только с совместимыми ЖК-телевизорами с LED-подсветкой компании LG.

Беспроводной проигрыватель
мультимедиа Media Box

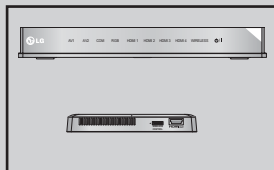

Адаптер Wireless LAN
for Broadband/DLNA



HDMI

HDMI, логотип HDMI и High-Definition Multimedia Interface являются товарными знаками или зарегистрированными товарными знаками компании HDMI Licensing LLC.

ОГЛАВЛЕНИЕ

ПОДГОТОВКА К ИСПОЛЬЗОВАНИЮ

Модели ЖК-телевизора с LED-подсветкой: 47/55LX9*** A-1

НАСТРОЙКА ВНЕШНЕГО ОБОРУДОВАНИЯ

Подключение антенны	1
Как правильно подключить компонентный кабель2	
Подключение с помощью кабеля HDMI	3
Подключение HDMI к разъему DVI	4
Подключение с помощью кабеля Scart Euro ..	5
Настройка USB	6
Подключение с помощью кабеля AN RF	6
Подключение с помощью кабеля AN RCA	7
Как правильно подключить 15-контактный кабель D-sub8	
Установка модуля CI	9
Настройка цифрового аудиовыхода	10
Беспроводное подключение внешних устройств11	
Поддерживаемое разрешение экрана	12
Настройка экрана в режиме РС (ПК).....	13
НАСТРОЙКА СЕТИ.....	17

ПРОСМОТР ПРОГРАММЫ / УПРАВЛЕНИЕ ПРОГРАММАМИ

Характеристики PC-сигнала пульта ДУ Magic Motion27	
Регистрация пульта ДУ Magic Motion	27
Использование пульта ДУ Magic Motion	28
Сведения об использовании пульта ДУ Magic Motion28	
Параметры меню указателя	29
Включение и выключение телевизора	30
Инициализация при включении	30
Выбор программы	30
Настройка громкости.....	30
Меню быстрого доступа.....	31
Главное меню	32
ВЫБОР И НАСТРОЙКА ЭКРАННЫХ МЕНЮ 33	
Автоматическая настройка на телевизионные станции	35
НАСТРОЙКА ЦИФРОВОГО КАБЕЛЬНОГО ТВ40	
Ручная настройка на станции	41
Редактирование программ	45
УСИЛИТЕЛЬ.....	49
ИНФОРМАЦИЯ О CI [ОБЩЕМ ИНТЕРФЕЙСЕ].50	
Обновление ПО	51

ПРОВЕРКА ИЗОБРАЖЕНИЯ/ЗВУКА	53
Тест сигнала.....	54
ИНФОРМАЦИЯ О ТОВАРЕ/УСЛУГЕ	55
Тест сети.....	56
Краткое руководство	56
Вызов таблицы программ	57
Выбор списка любимых программ	58
INPUT LIST (СПИСОК ВХОДНЫХ СИГНАЛОВ) 59	
Назв. входа	60
Data Service.....	61
SIMPLINK.....	62
Режим АУДИО-ВИДЕО СИГНАЛА.....	66
Сброс(возврат к настройкам производителя)..	67

NETCAST

Официальное уведомление	68
Меню Netcast	70
YOUTUBE	71
AccuWeather	73
picasa	74

3D-ИЗОБРАЖЕНИЕ

ТЕХНОЛОГИЯ 3D	76
Просмотр 3D-изображения.....	76
ИСПОЛЬЗОВАНИЕ 3D-ОЧКОВ	77
ДИАПАЗОН ПРОСМОТРА 3D-ИЗОБРАЖЕНИЙ 77	
ПРОСМОТР 3D-ИЗОБРАЖЕНИЙ	78

ИСПОЛЬЗОВАНИЕ УСТРОЙСТВА USB ИЛИ КОМПЬЮТЕРА

Режим AV	80
Способ подключения.....	81
DLNA	83
Список фильмов	87
Список фотографий	96
Список музыки	104
Код регистрации DivX	110
Деактивация	111

ИГРЫ/РАСПИСАНИЕ

Игры/Расписание	112
-----------------------	-----

СОДЕРЖАНИЕ

EPG (ЭЛЕКТРОННОЕ РУКОВОДСТВО ПО ПРОГРАММАМ) (В ЦИФРОВОМ РЕЖИМЕ)

EPG (электронная программа передач).....	117
Подробное описание.....	118
Расписание.....	119
Список расписания.....	120

КОНТРОЛЬ ИЗОБРАЖЕНИЯ

УПРАВЛЕНИЕ РАЗМЕРОМ ИЗОБРАЖЕНИЯ (КОЭФФИЦИЕНТОМ ПРОПОРЦИОНАЛЬНОСТИ).....	121
Мастер изображения.....	123
e/ Экономия энергии	124
СТАНДАРТНЫЕ НАСТРОЙКИ ПАРАМЕТРОВ ИЗОБРАЖЕНИЯ	125
РУЧНАЯ НАСТРОЙКА ИЗОБРАЖЕНИЯ	126
ТЕХНОЛОГИЯ УЛУЧШЕНИЯ КАЧЕСТВА ИЗОБРАЖЕНИЯ	128
Управление изображением на уровне эксперта	129
Сброс настроек изображения	132
Trumotion	133
ЛОКАЛЬНОЕ УМЕНЬШЕНИЕ ПОДСВЕТКИ	134
Индикатор питания.....	135
Настройка режима.....	136
Демонстрационный режим	137

УПРАВЛЕНИЕ ЗВУКОМ И ВЫБОР ЯЗЫКА

Автоматическая настройка громкости	138
Clear Voice II.....	139
Режим звучания- стандартные параметры звука.....	140
РЕЖИМ ЗВУЧАНИЯ - НАСТРОЙКИ ПОЛЬЗОВАТЕЛЯ	141
ТЕХНОЛОГИЯ INFINITE SOUND	141
Баланс	142
НАСТРОЙКА ДИНАМИКОВ ТВ, ВКЛ/ВЫКЛ... 143	
НАСТРОЙКИ ЗВУКА ЦИФРОВОГО ТВ(Только в цифровом режиме).....	144
ВЫБОР ВЫХОДА ЦИФРОВОГО АУДИОСИГНАЛА	145
Восстановление аудио настроек.....	146
Описание аудио (только в цифровом режиме)	147

I/II

Прием стерео программ и программ, передаваемых на двух языках(Только в аналоговом режиме).....	148
Прием передач, передаваемых в системе звукового сопровождения NICAM (Только в аналоговом режиме)	149
Выбор выходного сигнала звукового сопровождения	149
Выбор языка экранного меню и страны	150
Выбор языка	151

УСТАНОВКА ЧАСОВ

Установка часов.....	153
НАСТРОЙКА АВТОМАТИЧЕСКОГО ВКЛЮЧЕНИЯ/ ОТКЛЮЧЕНИЯ ТАЙМЕРА ...	154
НАСТРОЙКА ТАЙМЕРА АВТООТКЛЮЧЕНИЯ	155

РОДИТЕЛЬСКИЙ КОНТРОЛЬ/РЕЙТИНГИ

НАСТРОЙКА ПАРОЛЯ И СИСТЕМЫ БЛОКИРОВКИ	156
БЛОКИРОВКА ПРОГРАММЫ	157
РОДИТЕЛЬСКИЙ КОНТРОЛЬ (Только в цифровом режиме)	158
БЛОКИРОВКА ВНЕШНЕГО ВХОДНОГО СИГНАЛА	159
БЛОКИРОВКА КНОПОК.....	160

TELETEXT

Включение и выключение	161
Простой текст.....	161
Главный Текст	162
БЫСТРЫЙ ТЕКСТ	162
Специальные функции телетекста	163

ЦИФРОВОЙ ТЕЛЕТЕКСТ

ТЕЛЕТЕКСТ В ЦИФРОВЫХ СЕРВИСАХ.....	164
ТЕЛЕТЕКСТ В ЦИФРОВЫХ УСЛУГАХ	164

ПРИЛОЖЕНИЕ

Устранение неисправностей	165
ОБСЛУЖИВАНИЕ	167
Характеристики устройства	168
ИК-коды	170
Настройка внешнего устройства управления	171
ОТКРЫТЫЕ ИСХОДНЫЕ КОДЫ	178

ПОДГОТОВКА К ИСПОЛЬЗОВАНИЮ

МОДЕЛИ ЖК-ТЕЛЕВИЗОРА С LED-ПОДСВЕТКОЙ: 47/55LX9***

АКСЕССУАРЫ

Проверьте наличие полного комплекта аксессуаров, поставляемого с телевизором. Если чего-то не хватает, обратитесь к продавцу устройства.

- Приведенное изображение может отличаться от вашего телевизора.



Руководство пользователя

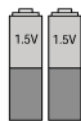

Батареи (AAA x 2, AA x 2)

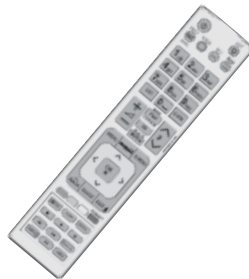

Пульт дистанционного управления

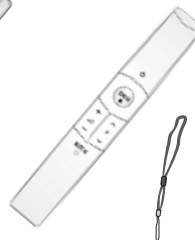

Пульт ДУ Magic Motion, ремешок



3D-очки

Этот компонент доступен не для всех моделей.



Салфетка для протирки. Протирайте экран этой салфеткой.

* Что бы удалить пятна или следы пальцев с поверхности телевизора, используйте чистую ткань.

Не надавливайте. Будьте осторожны, так как чрезмерное усилие может привести к появлению царапин и обесцвечиванию поверхности.



Компакт-диск Nero MediaHome 4 Essentials



Ферритовый сердечник (Этот компонент доступен не для всех моделей.)

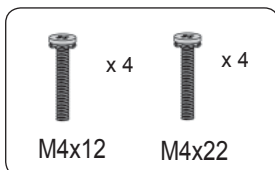

винты для подставки



Фиксатор проводов

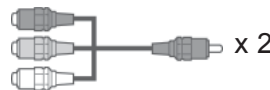

Компонентный кабель, AV кабель

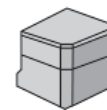

Крышка задней стойки

Использование ферритового сердечника (Данный аксессуар прилагается к телевизору не для всех стран.)

Для снижения электромагнитных волн при подключении кабеля питания может использоваться ферритовый сердечник.

Чем ближе ферритовый сердечник подходит к штекеру, тем лучше.

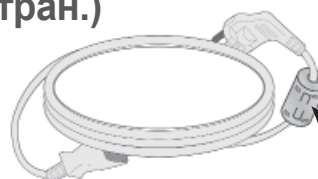

Плотно установите штекер в разъем.

ПОДГОТОВКА

ЭЛЕМЕНТЫ УПРАВЛЕНИЯ ПЕРЕДНЕЙ ПАНЕЛИ

❗ ПРИМЕЧАНИЕ

- ▶ Если Вы не собираетесь смотреть телевизор в течение некоторого времени, выключайте его с помощью переключателя питания на телевизоре, так как это снижает энергопотребление. Энергопотребление во время использования может быть значительно снижено путем уменьшения яркости изображения. При этом будут снижены и эксплуатационные расходы.

⚠ ВНИМАНИЕ

- ▶ Не наступайте на стеклянную подставку и не подвергайте ее воздействию нагрузки. Она может разбиться, осколки стекла могут причинить травму, телевизор может упасть.
- ▶ Не двигайте телевизор. Это может повредить пол или изделие.

- Приведенное изображение может отличаться от вашего телевизора.

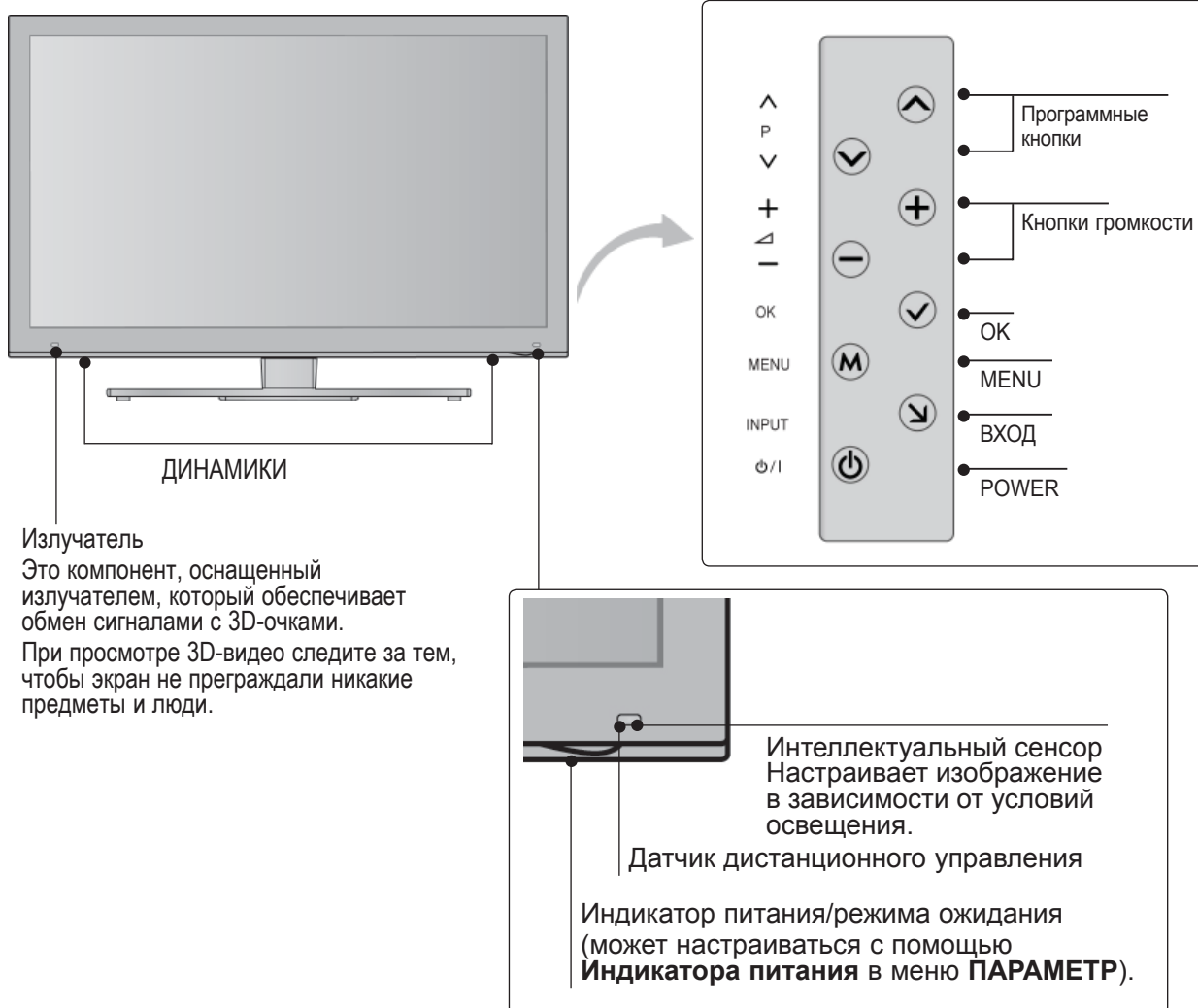

ЭЛЕМЕНТЫ УПРАВЛЕНИЯ ЗАДНЕЙ ПАНЕЛИ

■ Приведенное изображение может отличаться от вашего телевизора.

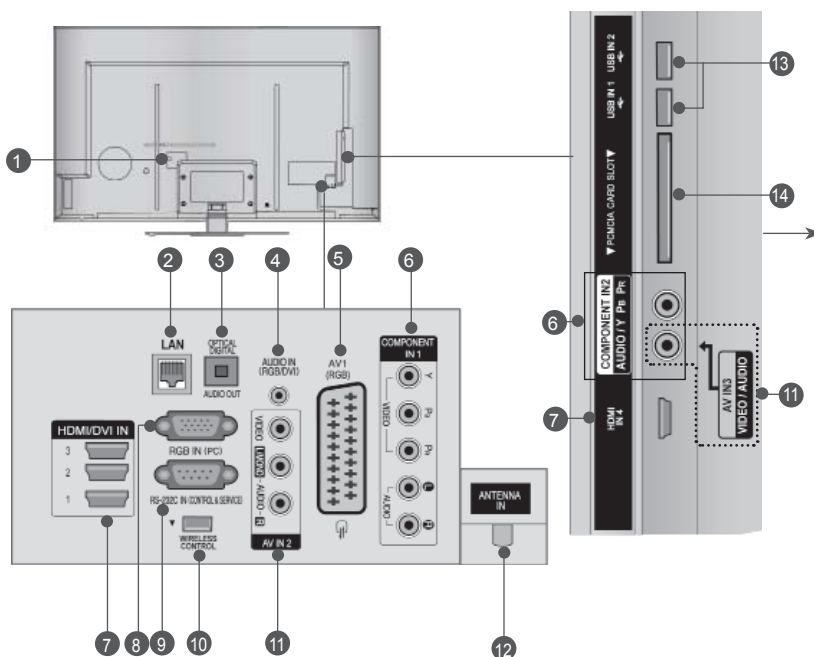

▲ ВНИМАНИЕ

► Для оптимального соединения с кабелем HDMI (только HDMI IN 4) / USB-устройством используйте изделия указанной толщины.
*A ≤ 10 мм

- 1 Разъем для кабеля питания**
Этот телевизор работает от источника переменного тока. Напряжение указано на странице «Характеристики». (► стр. 168–169) Не подключайте телевизор к источнику постоянного тока.
- 2 ЛВС**
Сетевое соединение с AccuWeather, Picasa, YouTube и т. д.
Также используется для передачи видео-, фото- и музыкальных файлов по локальной сети.
- 3 ОПТИЧЕСКИЙ ВЫХОД ЦИФРОВОГО АУДИО-СИГНАЛА**
Подключение выхода цифрового аудиосигнала к оборудованию различных типов.
Подключение к цифровому аудиоустройству. Используется оптический аудиокабель.
- 4 Вход аудиосигнала RGB/DVI**
Подключите аудио от ПК или DTV(цифрового телевидения)
- 5 Разъем Euro SCART (AV1)**
Для приема сигнала от внешнего устройства или передачи сигнала на внешнее устройство с помощью кабелей SCART.
- 6 Вход компонентного сигнала(Component)**
Для приема компонентного аудио/ видеосигнала от устройства.
- 7 Входной порт HDMI/DVI IN**
Подключите сигнал HDMI к разъему HDMI IN. Или подключите сигнал DVI (видео) к порту HDMI/DVI с помощью кабеля DVI-HDMI.

- 8 Вход RGB IN**
Подключите выход видео от ПК.
- 9 Входной порт RS-232C (УПРАВЛЕНИЕ&ОБСЛУЖИВАНИЕ)**
Подключите последовательный порт устройства управления к разъему RS-232C. Этот порт используется для режима обслуживания или режима отеля
- 10 БЕСПРОВОДНОЙ контроллер**
Сетевое соединение с AccuWeather, Picasa, YouTube и т.д.
- 11 Вход Аудио/Видео**
Для приема аудио/видеосигнала от внешнего устройства.
- 12 Антенный вход**
Разъем для подключения антенны или кабеля.
- 13 Вход USB**
Разъем для подключения устройства хранения USB.
- 14 Разъем для карты PCMCIA (Международная ассоциация карт памяти для персональных компьютеров)**
Подключите модуль CI к разъему для карты PCMCIA CARD SLOT.
(Эта функция доступна не во всех странах.)

ПОДГОТОВКА

УСТАНОВКА ПОДСТАВКИ

- Приведенное изображение может отличаться от вашего телевизора.

При сборке подставки настольного типа проверьте, чтобы винты были полностью завернуты. (Если винты затянуты не полностью, после установки телевизор может быть наклонен вперед.) Если вы затягиваете винты слишком сильно, то можете сорвать резьбу.

- 1 Аккуратно положите телевизор экраном вниз на мягкую подкладку, чтобы защитить экран от повреждения.



- 2 Прикрепите корпус стойки к основанию стойки телевизора. Затяните винты для закрепления стойки

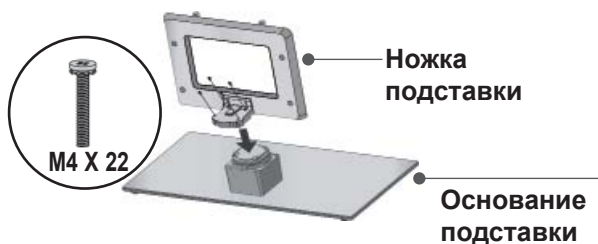

- 3 Плотно затяните 4 винта в четырех отверстиях на задней панели телевизора.



- 4 Соедините детали крышки задней стойки с телевизором.



ФИКСАЦИЯ ПРОВОДОВ КОРОБОМ / ХОМУТОМ

- Приведенное изображение может отличаться от вашего телевизора.

- 1 Закрепите кабель питания с помощью фиксатора проводов на задней панели телевизора.

Это позволит предотвратить его случайное отключение.

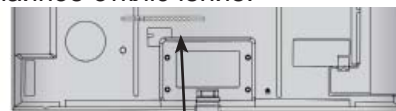

ФИКСАТОР ПРОВОДОВ

- 2 После подключения всех необходимых кабелей установите фиксатор проводов, как показано на рисунке, и закрепите кабели.

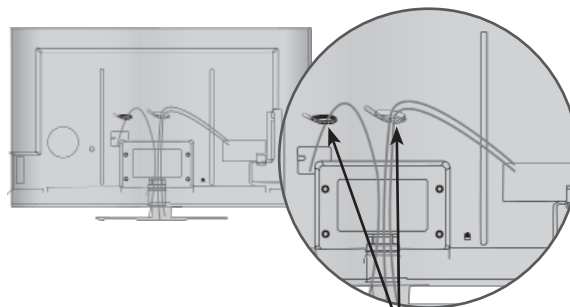

ФИКСАТОР ПРОВОДОВ

ВРАЩАЮЩАЯСЯ ПОДСТАВКА

- Приведенное изображение может отличаться от вашего телевизора.

После установки телевизора вы можете вручную отрегулировать положение телевизора влево или вправо на 20 градусов, чтобы улучшить видимость с места для просмотра.

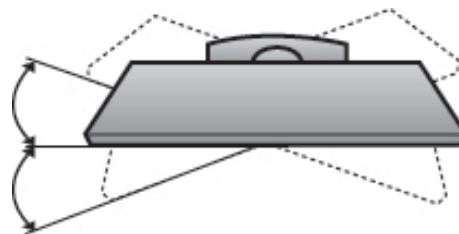

СИСТЕМА ЗАЩИТЫ KENSINGTON

- Этот компонент доступен не для всех моделей.
- Приведенное изображение может отличаться от вашего телевизора.

Телевизор оснащен разъемом для системы безопасности Kensington Security System, находящимся на задней панели.

Подсоедините кабель системы Kensington Security System, как это показано на рисунке.

Более подробные сведения об установке и использовании системы Kensington Security System приведены в руководстве пользователя, поставляемом в комплекте с системой Kensington Security System.

Дополнительную информацию см. по адресу <http://www.kensington.com> (домашняя веб-страница компании

Kensington). Компания Kensington торгует системами безопасности для дорогого электронного оборудования, например ноутбуков и жидкокристаллических проекторов.

! ПРИМЕЧАНИЕ

- ▶ Система Kensington Security System является дополнительным приспособлением, не входящим в поставку.
- ▶ Если телевизор кажется холодным на ощупь, при его включении возможно небольшое «мерцание». Это нормальное явление, с телевизором все в порядке.
- ▶ Некоторые точечные дефекты могут появляться на экране как крошечные красные, зеленые или синие пятна. Но они не влияют на качество работы монитора.
- ▶ Старайтесь не прикасаться к ЖК-экрану и не держать на нем пальцы в течение продолжительного периода времени. Это может вызвать временные искажения на экране.

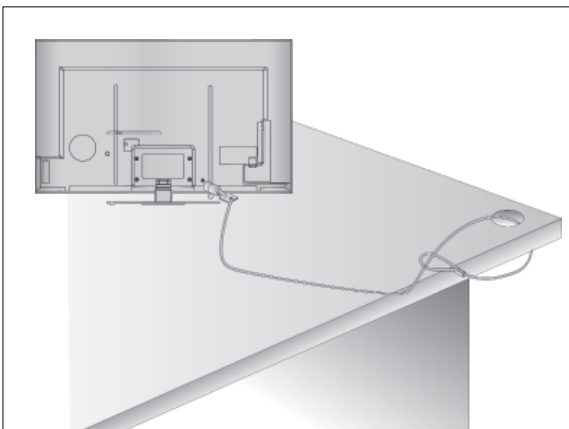

СОВЕТЫ ПО БЕЗОПАСНОЙ УСТАНОВКЕ

- Для безопасного и надежного закрепления телевизора на стене приобретите необходимые компоненты отдельно.
- Устанавливайте устройство ближе к стене, чтобы оно не перевернулось при толчке назад.
- Ниже приведены инструкции по правильной установке устройства путем надежного закрепления на стене так, чтобы оно не упало, если потянуть его на себя. Это исключит возможность падения устройства и травмирования людей, а также предотвратит повреждение устройства, вызванное падением. Не позволяйте детям забираться на устройство или висеть на нем. С помощью винтов с ушком или кронштейнов и винтов для ТВ закрепите устройство на стене, как показано на рисунке.

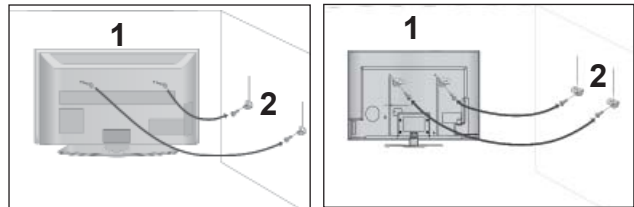

- 1 С помощью винтов с ушком или кронштейнов и винтов для ТВ закрепите устройство на стене, как показано на рисунке.

(Если телевизор имеет болты, ослабьте их.)

* Вставьте винты с ушком или винты для кронштейнов ТВ и плотно затяните их в верхних отверстиях.

- 2 Надежно закрепите кронштейны на стене с помощью винтов. Выровняйте высоту кронштейна.

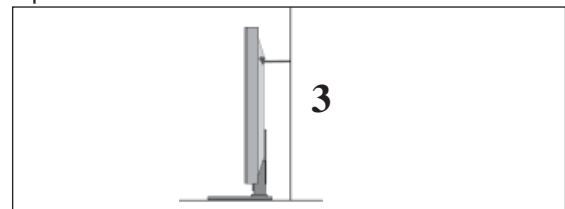

- 3 Выровняйте и привяжите устройство с помощью крепкого шнура. Надежно завяжите шнур так, чтобы он располагался горизонтально между стеной и устройством.

! ПРИМЕЧАНИЕ

- ▶ При перемещении устройства в другое место сначала развяжите шнур.
- ▶ Используйте держатель или шкаф, достаточно большой и прочный, чтобы выдержать вес устройства.
- ▶ Для безопасного использования убедитесь, что высота настенных кронштейнов соответствует высоте кронштейнов устройства.

ПОДГОТОВКА

- Телевизор можно разместить в различных местах, например на стене, на столе и т.д.
- Телевизор рассчитан на работу в вертикальном положении.

ЗАЗЕМЛЕНИЕ

Во избежание поражения электрическим током не забудьте подключить провод заземления.

Если заземление невозможно, обратитесь к квалифицированному электрику для установки отдельного автоматического выключателя.

Не пытайтесь заземлить устройство, подключив его к телефонному кабелю, громоотводу или газовой трубе.

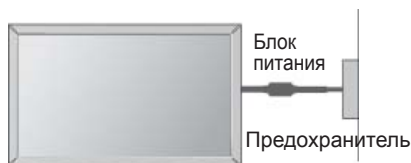

НАСТОЛЬНОЕ РАЗМЕЩЕНИЕ НА ПОДСТАВКЕ

- Приведенное изображение может отличаться от вашего телевизора.

Для адекватной циркуляции воздуха оставьте зазоры вокруг агрегата величиной не менее 10 см

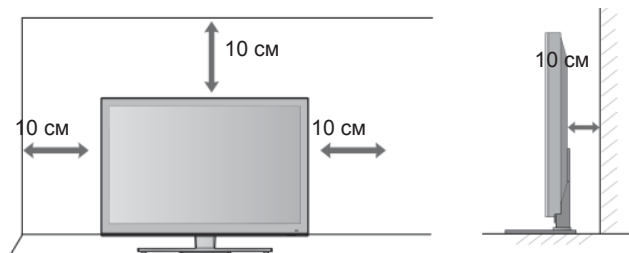

МОНТАЖ НА СТЕНУ: ВЕРТИКАЛЬНОЕ РАЗМЕЩЕНИЕ

- При монтаже телевизора на стену рекомендуется использовать фирменный настенный кронштейн LG.
- Рекомендуется приобрести настенный кронштейн, соответствующий стандарту VESA.
- Компания LG рекомендует вызывать квалифицированного мастера для крепления телевизора к стене.

ПРИМЕЧАНИЕ

- ▶ Настенное крепление необходимо устанавливать на сплошную стену, перпендикулярную полу.
- ▶ Для установки на потолок или наклонную стену следует использовать специальное крепление.
- ▶ Поверхность, на которую монтируется настенное крепление, должна быть достаточно прочной, чтобы выдержать вес телевизора. Стена должна быть, например, из бетона, натурального камня, кирпича или пустотелого кирпича.
- ▶ Тип и длина монтажных шурупов зависит от используемого настенного крепления. Более подробную информацию см. в инструкциях, прилагаемых к креплению
- ▶ Компания LG не несет никакой ответственности за несчастные случаи или повреждения имущества или телевизора, вызванные неправильной установкой:
 - при использовании настенного крепления, несовместимого со стандартом VESA;
 - при неправильном вворачивании шурупов, что может привести к падению телевизора и травмам людей;
 - при несоблюдении рекомендаций по установке.

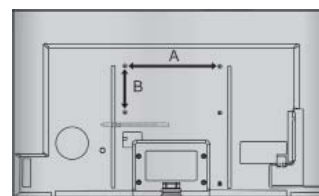
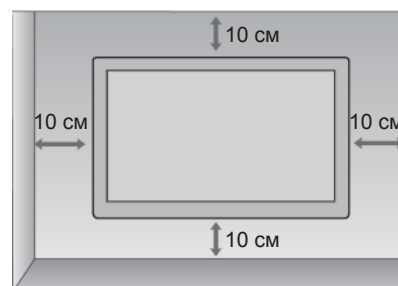

Модель	VESA (A * B)	Стандартный Тип шурупа	количество
47LX9***	200 * 200	M6	4
55LX9***	400 * 400	M6	4

ФУНКЦИИ КНОПОК ПУЛЬТА ДИСТАНЦИОННОГО УПРАВЛЕНИЯ

Направляйте пульт дистанционного управления на сенсор на телевизоре.



⏻ (POWER) Нажатие этой кнопки переводит телевизор из режима ожидания в режим включено или из режима включено в режим ожидания.

LIGHT Включение/выключение подсветки кнопок дистанционного управления.

ЭКОНОМИЯ ЭНЕРГИИ Настройка режима энергосбережения телевизора. (► стр. 124)

РЕЖИМ AV Этот пункт помогает выбрать и настроить изображение и звук при подключении AV-устройств. (► стр. 66)

ВХОД Режимы внешнего входного сигнала переключаются в стандартной последовательности. (► стр. 59)

TB/RAD Выбор радио-, телевизионного или DTV канала.

MENU Выбор меню.
Сброс всех настроек на экранах и возврат в просмотр ТВ из любого меню. (► стр. 33)

NetCast Выбор желаемого источника меню быстрого доступа. (► стр. 68) (AccuWeather, Picasa, YouTube и т. д.)
Набор источников в меню NetCast может различаться в зависимости от страны.

Q. MENU Выбор желаемого источника меню быстрого доступа. (Формат изображения, Clear Voice II, Режим изображения, Режим звучания, Звук(или Язык аудио), Таймер сна, Вкл./выкл. пропуск, USB-устройство). (► стр. 31)

ДЖОЙСТИК Для перемещения по экранным меню и выбора системных настроек.
(Вверх/Вниз/Влево/ Вправо)

OK Подтверждение выбора или отображение текущего режима.

BACK Позволяет пользователю вернуться на один шаг назад в интерактивном приложении, EPG или другой интерактивной функции пользователя.

EXIT Закрытие всех окон просмотра и возврат к просмотру ТВ из любого меню.

GUIDE Показ программы передач. (► стр. 116)

INFO ⓘ Показывает информацию о текущем экране.

AD включение или выключение аудио-описания.

APP/* Нет функции

ПОДГОТОВКА

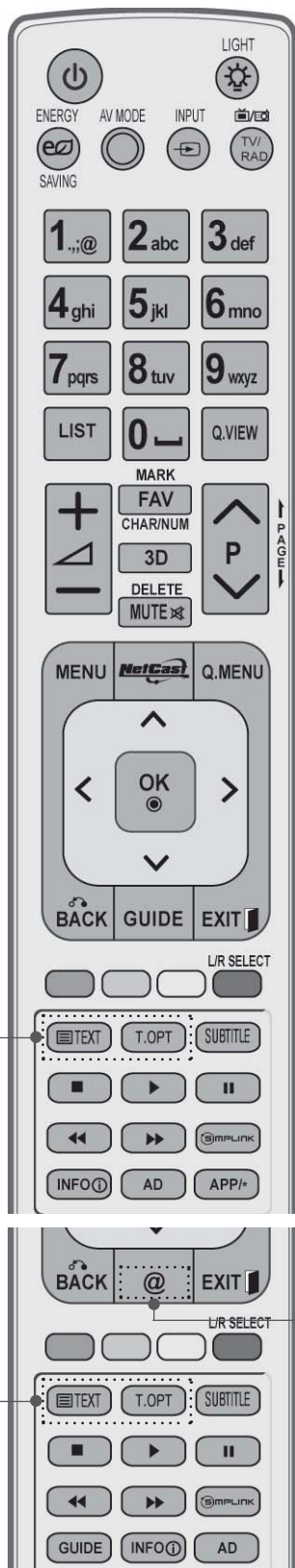

Цифровые кнопки 0 – 9 Выбор программы.
Выбор пронумерованных элементов в меню.

— (Пробел) Ввод пробела на экранной клавиатуре

LIST Выводит на экран таблицу программ. (► стр. 57)

Q.VIEW Возврат к ранее просматриваемой программе.

ЦВЕТНЫЕ КНОПКИ Эти кнопки используются для работы с телетекстом (только для моделей телевизоров, поддерживающих **ТЕЛТЕКСТ**) или для редактирования программ.

L/R SELECT Используйте для просмотра 3D-видео.
(► стр. 79)

SIMPLINK Список видеоустройств, подключенных к ТВ.
При нажатии этой кнопки на экране появляется меню Simplink.(► стр. 62)

Прямой доступ к интернет-порталу развлекательных и информационных услуг, разработанных компанией Orange (только для Франции).

1 Кнопки ТЕЛТЕКСТА Эти кнопки используются для работы с телетекстом.
Дополнительные сведения см. в разделе «Телетекст».
(► стр. 161)

SUBTITLE Повторно вызывает наиболее часто используемые в цифровом режиме субтитры.

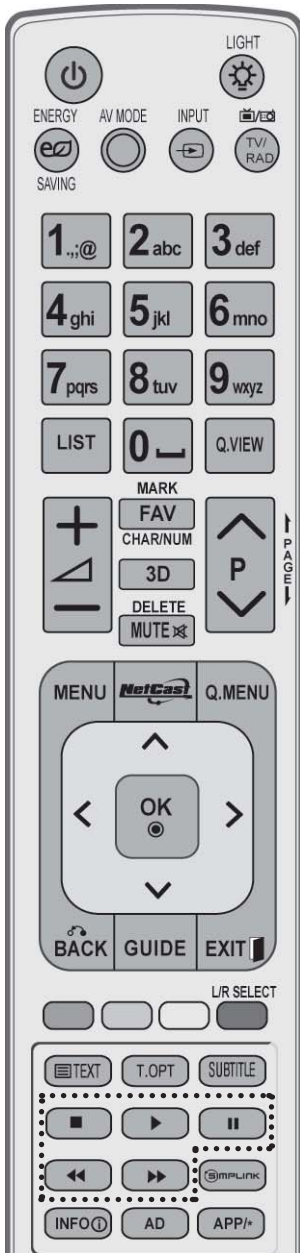

Кнопки **Настройка громкости.**
громкости +/-

MARK Выберите вход для применения настроек мастера изображения.
Выбор и отмена выбора программ в меню USB.

FAV Выводит заранее определенные избранные программы.

CHAR/NUM Переключает буквенную и цифровую раскладки в меню NetCast.

3D Используйте для просмотра 3D-видео. (► стр. 78)

DELETE Удаляет введенный символ при вводе символов на экранной клавиатуре.

MUTE Включение и отключение звука.

Программа UP/DOWN Выбор программы.

PAGE UP/ DOWN Переход с одной страницы экранной информации на другую.
(Страница вверх/вниз)

Меню SIMPLINK/ МОЯ МУЛЬТИМЕДИА Управление меню SIMPLINK или МОЯ МУЛЬТИМЕДИА (список снимков, список музыки и список фильмов).

кнопки управления

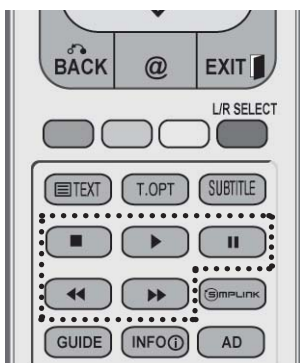

Установка батарей

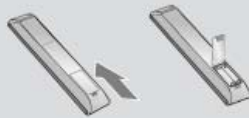

- Откройте крышку отсека для батарей с задней стороны пульта дистанционного управления.
- Установите две батареи 1,5 В типа AAA. Не устанавливайте вместе новые и старые батареи.
- Закройте крышку.
- Чтобы снять аккумуляторы, выполните указания по установке аккумуляторов в обратном порядке.

ПОДГОТОВКА

КНОПКИ ПУЛЬТА ДУ MAGIC MOTION

ПОДГОТОВКА



Установка батарей

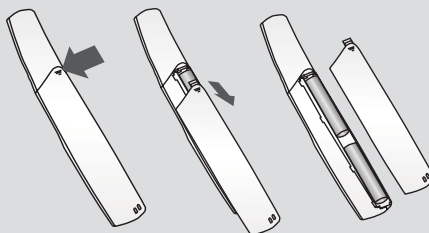

- При появлении сообщения "Низкий уровень заряда батареи пульта ДУ Magic Motion. Замените батарею." необходимо заменить батарею.
- Откройте крышку отсека для батарей с задней стороны пульта дистанционного управления.
- Установите две новые батареи 1,5 В типа AA. Не устанавливайте вместе новые и старые батареи.
- Закройте крышку.
- Чтобы снять аккумуляторы, выполните указания по установке аккумуляторов в обратном порядке.

НАСТРОЙКА ВНЕШНЕГО ОБОРУДОВАНИЯ

- Ни в коем случае не подключайте телевизор к сети, если не закончили подсоединять к нему оборудование. Это может привести к поломке телевизора.

ПОДКЛЮЧЕНИЕ АНТЕННЫ

- Выберите оптимальное направление антенны.
- Антенный кабель и преобразователь в комплект поставки не входят.

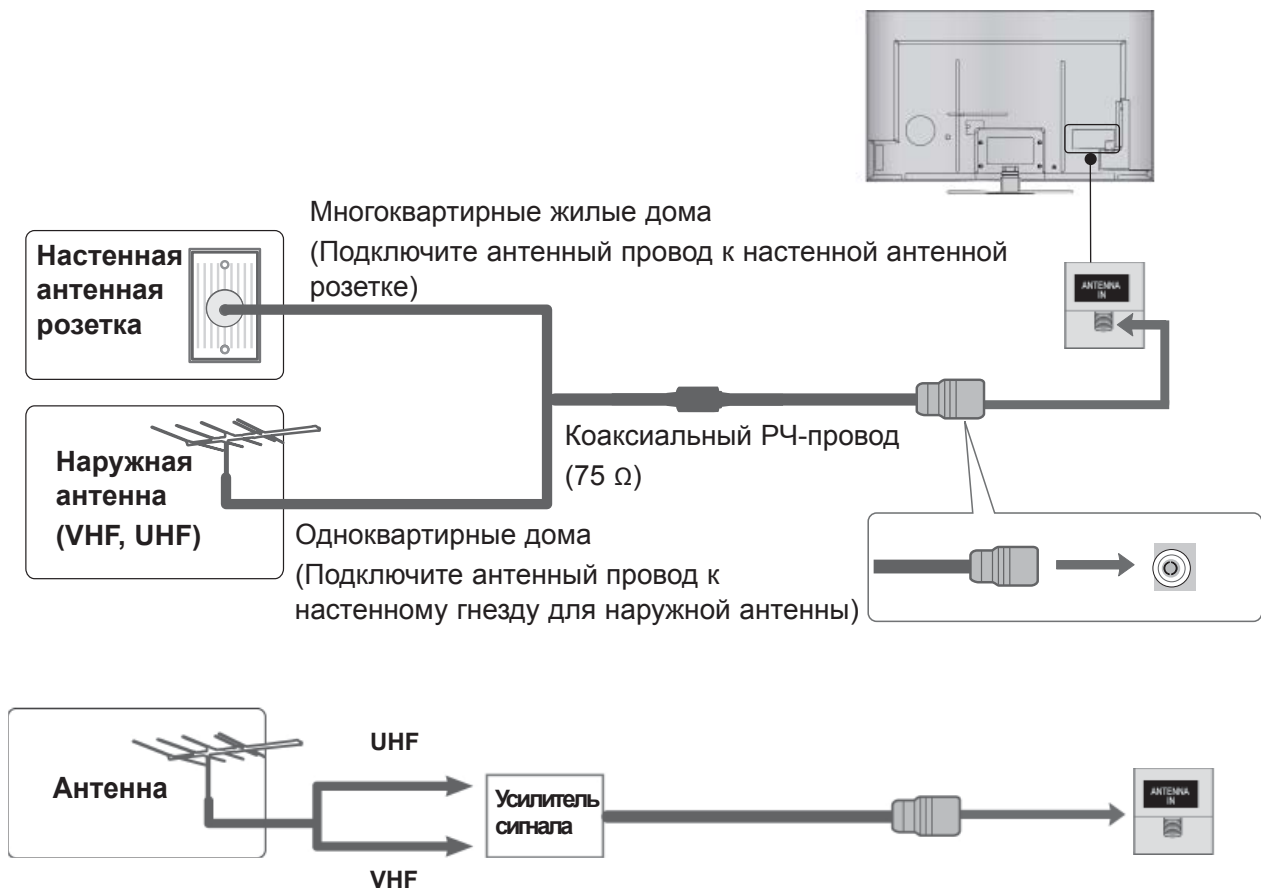

- В местностях слабого приема сигнала дополнительно к антенне можно установить усилитель сигнала, как это показано на рисунке справа.
- Если сигнал требуется подавать на два телевизора, используйте антенный разветвитель.

НАСТРОЙКА ВНЕШНЕГО ОБОРУДОВАНИЯ

- Ни в коем случае не подключайте телевизор к сети, если не закончили подсоединять к нему оборудование. Это может привести к поломке телевизора.
- В этом разделе **НАСТРОЙКА ВНЕШНЕГО ОБОРУДОВАНИЯ** большинство рисунков соответствуют моделям 47/55LX9***.
- Приведенное изображение может отличаться от вашего телевизора.

КАК ПРАВИЛЬНО ПОДКЛЮЧИТЬ КОМПОНЕНТНЫЙ КАБЕЛЬ

Этот телевизор способен принимать цифровые сигналы, поступающие по кабелю/антенне, без внешней телеприставки. Однако если вы принимаете цифровые сигналы от цифровой телеприставки или другого внешнего устройства, обратитесь к схеме, приведенной ниже.

- 1 Подключите выходные видеоразъемы (Y, P_B, P_R) внешнего устройства (цифровой приставки, DVD-проигрывателя и т. д.) к **КОМПОНЕНТНОМУ ВИДЕОВХОДУ** на телевизоре.
- 2 Подключите выходные аудиоразъемы внешнего устройства (цифровой приставки, DVD-проигрывателя и т. д.) к **КОМПОНЕНТНОМУ АУДИОВХОДУ** на телевизоре.
- 3 Включите внешнее оборудование. (Инструкции по эксплуатации см. в документации внешнего устройства.)
- 4 С помощью кнопки **INPUT** на пульте дистанционного управления выберите источник входного сигнала **Component1**. Если выполнено подключение к **COMPONENT IN 2**, выберите источник входного сигнала **Component2**.

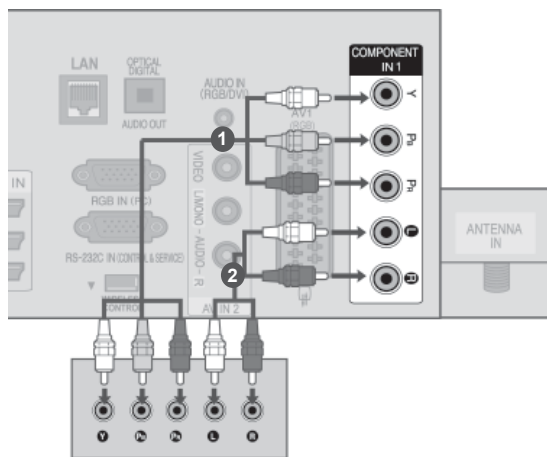

ИЛИ

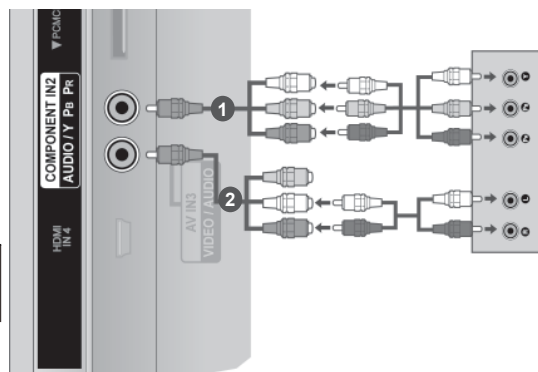

- Поддерживаемый аудиоформат HDMI: Dolby Digital, PCM. Аудиоформат DTS не поддерживается.

Сигнал	Компонент	HDMI
480i/576i	○	×
480p/576p	○	○
720p/1080i	○	○
1080p	○ (только 50 Гц / 60 Гц)	○ (24 Гц / 30 Гц / 50 Гц / 60 Гц)

Входные порты Component

Для получения более качественной картинки подключите DVD-проигрыватель к входным портам компонентного сигнала, как это показано ниже.

Порты компонентного сигнала на телевизоре	Y	P _B	P _R
Выходные видеоразъемы на DVD-проигрывателе	Y	P _B	P _R
	Y	B-Y	R-Y
	Y	Cb	Cr
	Y	Pb	Pr

ПОДКЛЮЧЕНИЕ С ПОМОЩЬЮ КАБЕЛЯ HDMI

- 1 Подключите выход HDMI внешнего устройства (цифровой приставки, DVD-проигрывателя и т. д.) к разъему **HDMI/DVI IN 1**, **HDMI/DVI IN 2**, **HDMI/DVI IN 3** или **HDMI IN 4** на телевизоре.
- 2 Включите внешнее оборудование.
(Инструкции по эксплуатации приведены в руководстве по работе с внешним оборудованием.)
- 3 Выберите в качестве источника входного сигнала разъем **HDMI1**, **HDMI2**, **HDMI3** или **HDMI4** с помощью кнопки **INPUT** на пульте дистанционного управления.

❗ ПРИМЕЧАНИЕ

- ▶ С помощью кабеля HDMI телевизор может одновременно принимать видео- и аудиосигналы.
- ▶ Если DVD-проигрыватель не поддерживает функцию автоматической настройки HDMI, выходное разрешение нужно будет установить вручную.
- ▶ Убедитесь, что используется высокоскоростной кабель HDMI. В противном случае изображение на экране может мерцать или отсутствовать. Используйте высокоскоростной кабель HDMI.

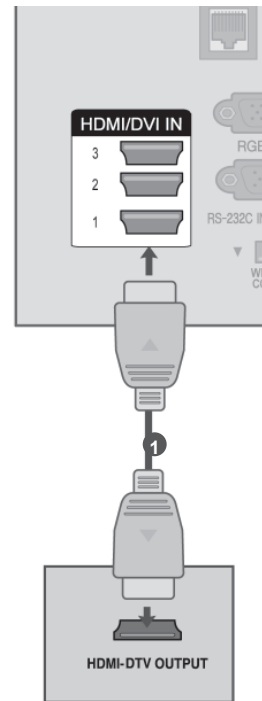

НАСТРОЙКА ВНЕШНЕГО ОБОРУДОВАНИЯ

ПОДКЛЮЧЕНИЕ HDMI К РАЗЪЕМУ DVI

- 1 Подключите цифровую приставку или DVI-выход компьютера к разъему **HDMI/DVI IN 1**, **HDMI/DVI IN 2**, **HDMI/DVI IN 3** или **HDMI IN 4** на телевизоре.
- 2 Подключите аудиовыход цифровой приставки или аудиовыход компьютера к разъему **AUDIO IN (RGB/DVI)** на телевизоре.
- 3 Включите цифровую приставку или компьютер и телевизор.
(Инструкции по эксплуатации см. в руководстве цифровой приставки или компьютера.)
- 4 Выберите в качестве источника входного сигнала разъем **HDMI1**, **HDMI2**, **HDMI3** или **HDMI4** с помощью кнопки **INPUT** на пульте дистанционного управления.

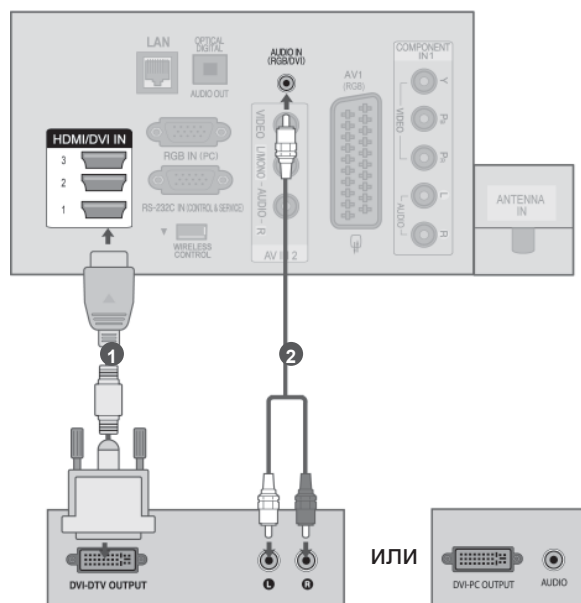

ПОДКЛЮЧЕНИЕ С ПОМОЩЬЮ КАБЕЛЯ SCART EURO

- 1 Подключите разъем Euro SCART внешнего оборудования (DVD-проигрывателя, видеомэгнитофона и т. д.) к разъему **AV1** Euro SCART на телевизоре.
- 2 Включите внешнее оборудование. (Инструкции по эксплуатации приведены в руководстве по работе с внешним оборудованием.)
- 3 Выберите в качестве источника входного сигнала разъем **AV1** с помощью кнопки **INPUT** на пульте дистанционного управления.

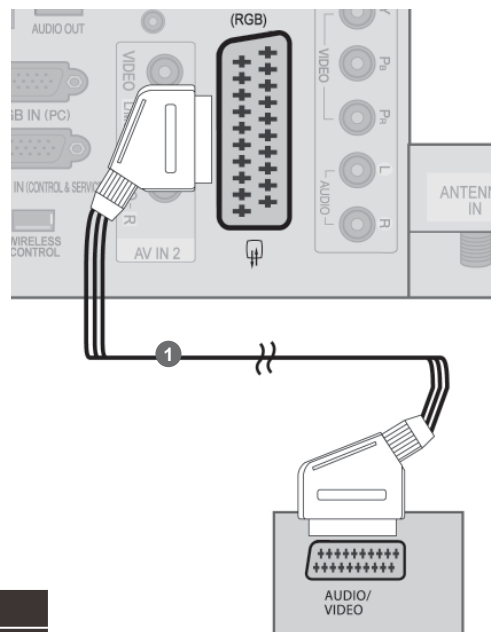

Scart	Вход			Выход
	Видео	Аудио	RGB	Видео, Аудио
AV1	○	○	○	Аналоговое ТВ, Цифровое ТВ

Текущий режим ввода \ Тип выхода	AV1 (ТВ-выход)	AV1 (во время запланированной записи DTV с использованием записывающего оборудования)
Цифровое ТВ	Цифровое ТВ	○
Аналоговое ТВ, AV	Аналоговое ТВ	○
Компонентный/RGB	Аналоговое ТВ	○ (Входной режим преобразуется в DTV.)
HDMI	X	X

► ТВ-выход. Вывод аналогового или цифрового ТВ-сигнала.

❗ ПРИМЕЧАНИЕ

- Используемый кабель Scart Euro должен иметь защиту сигнала
- При просмотре цифрового ТВ в режиме 3D-изображения сигналы выхода монитора не могут выводиться через кабель SCART.
- Если включить режим 3D во время выполнения запланированной записи с цифрового ТВ, сигналы выхода монитора не смогут выводиться через кабель SCART и запись не удастся выполнить.

НАСТРОЙКА ВНЕШНЕГО ОБОРУДОВАНИЯ

НАСТРОЙКА USB

- 1 Подключите устройство USB к разъему **USB IN 1** или **USB IN 2** на телевизоре.
- 2 После подключения к разъему **USB IN 1** или **USB IN 2** воспользуйтесь функцией **USB**. (► стр. 80)

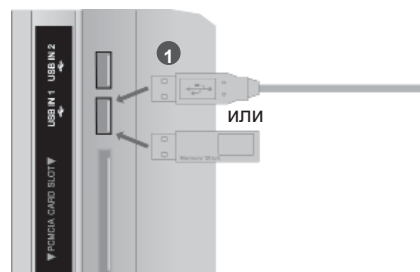

ПОДКЛЮЧЕНИЕ С ПОМОЩЬЮ КАБЕЛЯ AN RF

Между видеомэгнитофоном и телевизором должно быть достаточное расстояние. Это позволит избежать появления шумов на картинке (интерференции).

- 1 Соедините разъемы **ANT OUT** видеомэгнитофона и **ANTENNA IN** телевизора.
- 2 Подключите антенный кабель к разъему **ANT IN** видеомэгнитофона.
- 3 Нажмите на видеомэгнитофоне кнопку **PLAY**(Воспроизведение) и для просмотра видео выберите соответствующий канал на телевизоре.

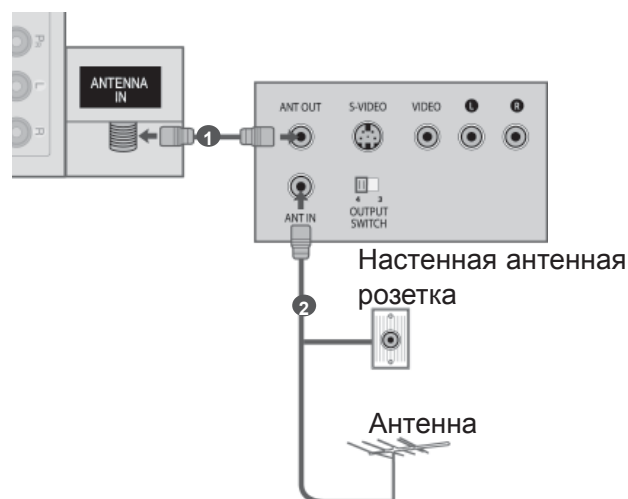

ПОДКЛЮЧЕНИЕ С ПОМОЩЬЮ КАБЕЛЯ AN RCA

1 Подключите кабели к разъемам **AUDIO/VIDEO** на телевизоре и видеомagneтoфoнe или внешнем оборудовании. Соблюдайте соответствие цвета разъема (видео — желтый, левый аудио — белый, правый аудио — красный).

2 Вставьте кассету в видеомagneтoфoн и нажмите на нем кнопку **PLAY** (Воспроизведение) (См. руководство видеомagneтoфoнa.)
Или приступайте к работе с соответствующим внешним оборудованием. (См. руководство пользователя для внешнего оборудования.)

3 Выберите в качестве источника входного сигнала разъем **AV2** с помощью кнопки **INPUT** на пульте дистанционного управления.
Если выполнено подключение к **AV IN 3**, выберите источник ввода **AV3**.

! ПРИМЕЧАНИЕ

► Если подключен видеомagneтoфoн с монофоническим звуком, подсоедините аудиокабель к разъему **AUDIO L/MONO** телевизора.

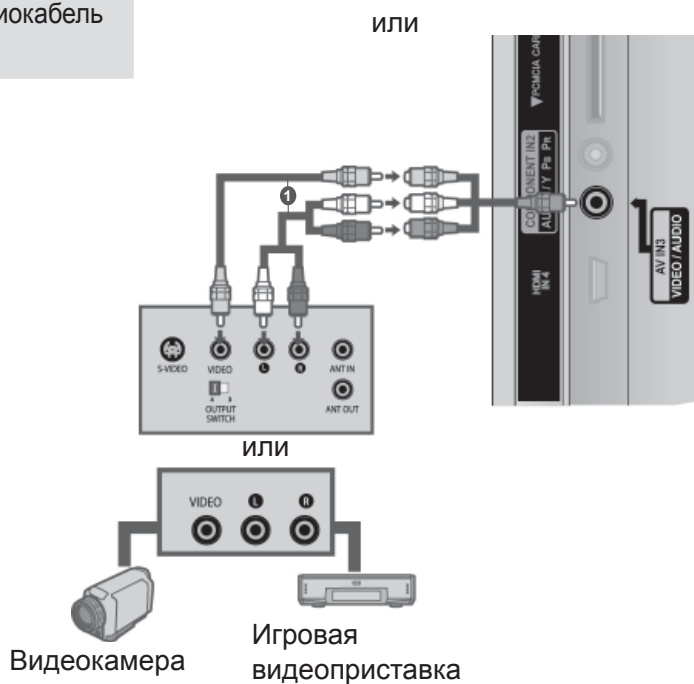
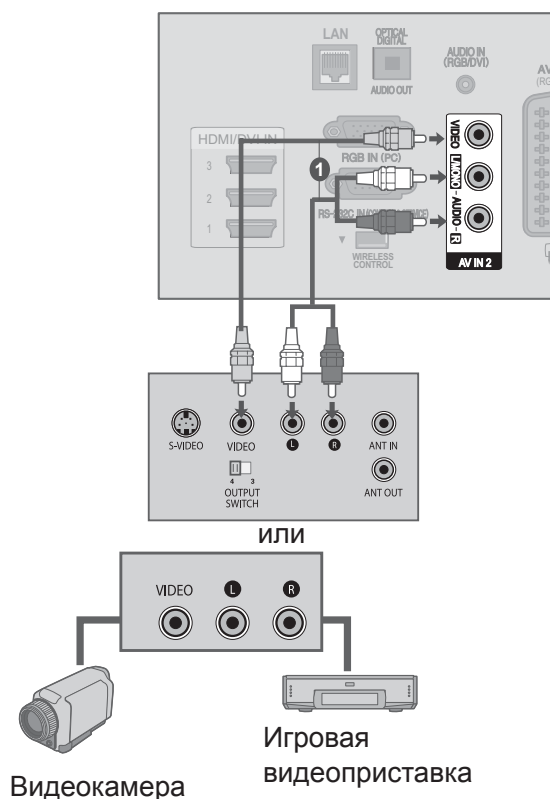

НАСТРОЙКА ВНЕШНЕГО ОБОРУДОВАНИЯ

КАК ПРАВИЛЬНО ПОДКЛЮЧИТЬ 15-КОНТАКТНЫЙ КАБЕЛЬ D-SUB

Этот телевизор поддерживает стандарт Plug and Play, то есть компьютер автоматически настраивается на параметры телевизора.

- 1 Подключите выход RGB компьютера к гнезду **RGB IN (PC)** телевизора.
- 2 Подключите аудиовыход компьютера к гнезду **AUDIO IN (RGB/DVI)** телевизора.
- 3 Включите компьютер.
- 4 С помощью кнопки **INPUT** на пульте дистанционного управления выберите источник входного сигнала RGB.

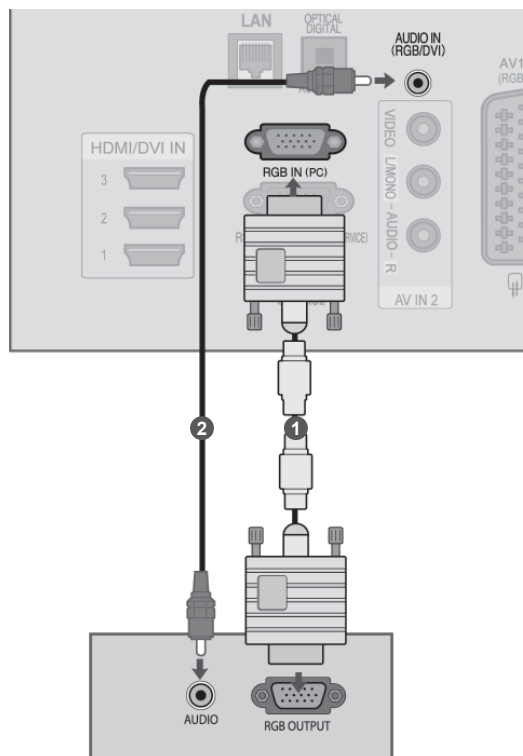

УСТАНОВКА МОДУЛЯ CI

Для просмотра шифрованных (платных) услуг в режиме цифрового ТВ. Эта функция доступна не во всех странах.

- 1 Вставьте модуль CI в разъем для карты **PCMCIA** (Международная ассоциация карт памяти для персональных компьютеров) **CARD SLOT** телевизора, как показано на рисунке.

Дополнительные сведения см. на стр. 50.

❗ ПРИМЕЧАНИЕ

- ▶ Проверьте, правильно ли установлен модуль CI в разъем для карты PCMCIA. Неправильная установка модуля может привести к повреждению телевизора и разъема для карты PCMCIA.

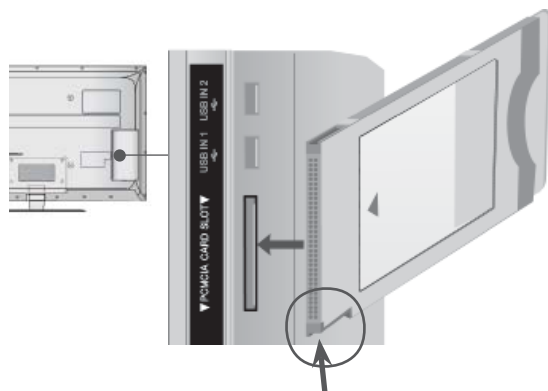

Убедитесь в том, что эта точка расположена, как показано на рисунке, и вставьте модуль CI.

НАСТРОЙКА ВНЕШНЕГО ОБОРУДОВАНИЯ

НАСТРОЙКА ЦИФРОВОГО АУДИОВЫХОДА

Аудиосигнал телевизора выводится на внешние звуковые устройства через (оптический) цифровой аудиовыход.

Для использования 5.1-канальной звуковой системы при просмотре передач подключите систему домашнего кинотеатра или усилитель к разъему OPTICAL DIGITAL AUDIO OUT (Оптический цифровой аудиовыход) на задней панели телевизора.

- 1 Подключите один конец оптического кабеля к (оптическому) цифровому аудиовыходу телевизора.
- 2 Подключите другой конец оптического кабеля к (оптическому) цифровому аудиовыходу внешнего аудиоустройства.
- 3 Установите параметр TV Speaker option (Динамики телевизора.) в меню **AUDIO (Аудио)** в положение **Выкл.** (▶ стр. 143).
Правила эксплуатации см. в руководстве к внешнему звуковому устройству.

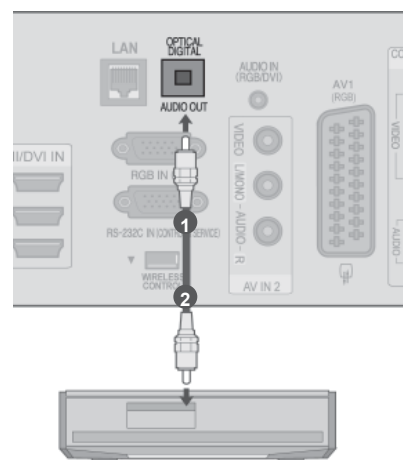

⚠ ВНИМАНИЕ

- ▶ Не смотрите внутрь оптического выходного порта. Попадание лазерного луча в глаз может повредить зрение.

БЕСПРОВОДНОЕ ПОДКЛЮЧЕНИЕ ВНЕШНИХ УСТРОЙСТВ

Телевизоры LG с портом беспроводного управления поддерживают беспроводной проигрыватель мультимедиа Media Box производства LG, который продается отдельно. При подсоединении беспроводного аппаратного ключа (Wireless Ready Dongle, поставляется с Media Box) к телевизору внешние устройства могут быть подсоединены к беспроводному мультимедиа-проигрывателю Media Box, и видео- и аудиосигналы будут приниматься телевизором по беспроводному соединению.

После выполнения беспроводного подключения нажмите на кнопку **INPUT** для просмотра экрана беспроводного ввода.

Обратитесь к руководству по эксплуатации беспроводного проигрывателя Media Box для получения инструкций по эксплуатации.

- 1 Выполните подключение от разъема **WIRELESS CONTROL** беспроводного аппаратного ключа к разъему **WIRELESS CONTROL** на телевизоре.
- 2 Подключите разъем **HDMI OUT** беспроводного аппаратного ключа к разъему **HDMI/DVI IN 1**, **HDMI/DVI IN 2**, **HDMI/DVI IN 3** или **HDMI IN 4** на телевизоре.



Блок доступа к медийным портам LG

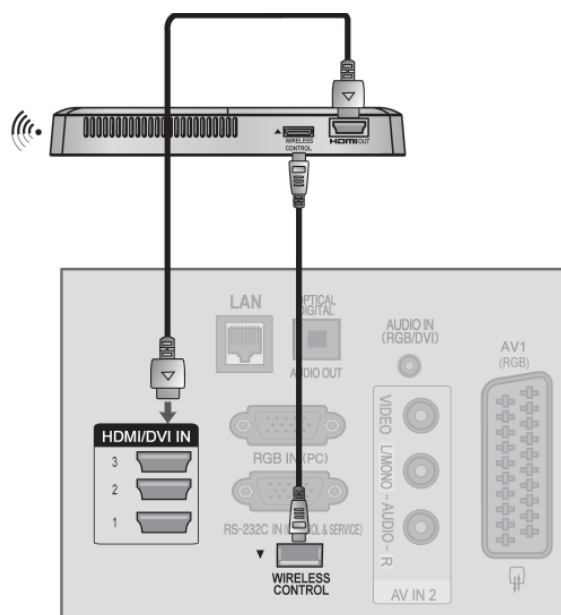

! ПРИМЕЧАНИЕ

- ▶ **WIRELESS CONTROL.** Источник питания и управление для беспроводного аппаратного ключа (Wireless Ready Dongle).
- ▶ **HDMI.** Аудио/видеосигнал подается на беспроводной аппаратный ключ.
- ▶ При подключении беспроводного проигрывателя мультимедиа Wireless Media Box (продается отдельно) можно просматривать видеосигналы внешних устройств, подключенных к проигрывателю по беспроводному соединению.
- ▶ При использовании внешнего устройства, подключенного к беспроводному проигрывателю мультимедиа Media Box, некоторые функции меню телевизора могут не работать.
- ▶ При подключении к внешнему источнику сигнала по беспроводному соединению функции «Реальный кинотеатр» и «Устранение цифрового шума» не поддерживаются.

НАСТРОЙКА ВНЕШНЕГО ОБОРУДОВАНИЯ

ПОДДЕРЖИВАЕМОЕ РАЗРЕШЕНИЕ ЭКРАНА

режим RGB-PC, HDMI/DVI-PC

Разрешение	Частота горизонтальной развертки (КГц)	Частота вертикальной развертки (Гц)
720x400	31,468	70,08
640x480	31,469	59,94
800x600	37,879	60,31
1024x768	48,363	60,00
1280x768	47,78	59,87
1360x768	47,72	59,80
1280x1024	63,981	60,02
1920x1080 (RGB-PC)	66,587	59,93
1920x1080 (HDMI-PC)	67,5	60,00

режим HDMI/DVI Цифровое ТВ

Разрешение	Частота горизонтальной развертки (КГц)	Частота вертикальной развертки (Гц)
720x480	31,469	59,94
	31,5	60
720x576	31,25	50
	37,5	50
1280x720	44,96	59,94
	45	60
	33,72	59,94
	33,75	60
	28,125	50
	26,97	23,97
	27	24
1920x1080	33,716	29,976
	33,75	30,00
	56,25	50
	67,43	59,94
	67,5	60

! ПРИМЕЧАНИЕ

- ▶ Не допускайте, чтобы статичные изображения оставались на экране длительное время. Статичные изображения могут зафиксироваться на экране. Всегда используйте заставку, когда это возможно.
- ▶ В режиме PC могут присутствовать помехи из-за разрешающей способности компьютера, контрастности или яркости. При наличии помех в режиме PC, настройте компьютер на другое разрешение, частоту или отрегулируйте яркость и контрастность до получения чистого и четкого изображения. Если частоту изменить нельзя, замените саму графическую карту PC или проконсультируйтесь с ее изготовителем.
- ▶ Форма синхронизации входа: отдельно
- ▶ Для режима ПК рекомендуется использовать настройки 1920x1080, 60 Гц обеспечивающие наилучшее качество изображения.
- ▶ Подключите кабель от выходного порта компьютера к HDMI IN (или HDMI/DVI IN) телевизора.
- ▶ Подключение аудиокабеля от компьютера к аудиовходу телевизора. (Аудиокабели с телевизором не поставляются.)
- ▶ При использовании звуковой карты настройте нужным образом звук на компьютере.
- ▶ Если видеокарта компьютера не может выводить аналоговый и цифровой сигнал RGB одновременно, подключите RGB (PC/Цифровое ТВ) или HDMI IN (или HDMI/DVI IN) для вывода изображения с компьютера на телевизор.
- ▶ Если видеокарта компьютера не может выводить аналоговый и цифровой сигнал RGB одновременно, подключите RGB или HDMI (другой режим автоматически устанавливается телевизором в Plug and Play).
- ▶ Режим DOS видеокарты при использовании HDMI с кабелем DVI может не работать.
- ▶ При использовании слишком длинного кабеля RGB-ПК, на экране могут возникнуть помехи. Рекомендуется использовать кабель длиной до 5 м. Это обеспечит наилучшее качество.

НАСТРОЙКА ЭКРАНА В РЕЖИМЕ РС (ПК)

Восстановление настроек экрана

Возвращение заводских настроек положения, размера и фазы.

Эта функция работает в следующем режиме: RGB [PC].

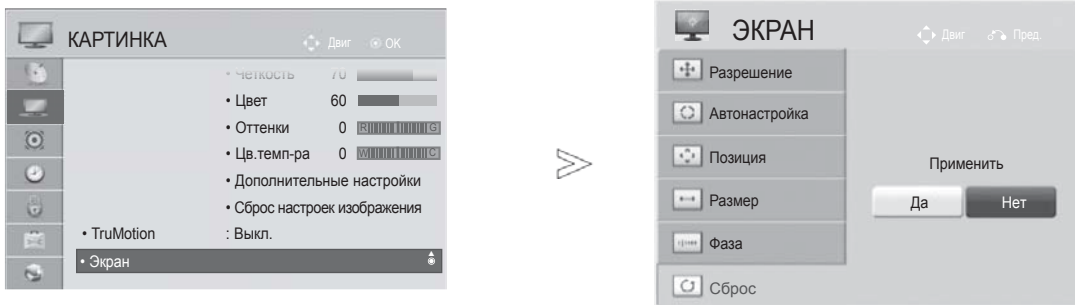

- 1   Выберите **КАРТИНКА**.
- 2   Выберите **Экран**.
- 3   Выберите **Сброс**.
- 4   Выберите **Да**.
- 5  Запустите **Сброс** настроек.

- Нажмите кнопку **MENU/EXIT** для возврата к стандартному режиму просмотра телевизора.
- Нажмите кнопку **BACK** для перехода к предыдущему экрану меню.

НАСТРОЙКА ВНЕШНЕГО ОБОРУДОВАНИЯ

Автоподстройка (только для режима RGB [PC])

Автоматическая регулировка положения изображения и устранение мерцания изображения. Если изображение телевизора после настройки остается неправильным, требуется дополнительная настройка.

Автонастройка

Эта функция предназначена для автоматической настройки положения, размера и фазы экрана. Во время автоматической настройки изображение на несколько секунд может стать нестабильным.

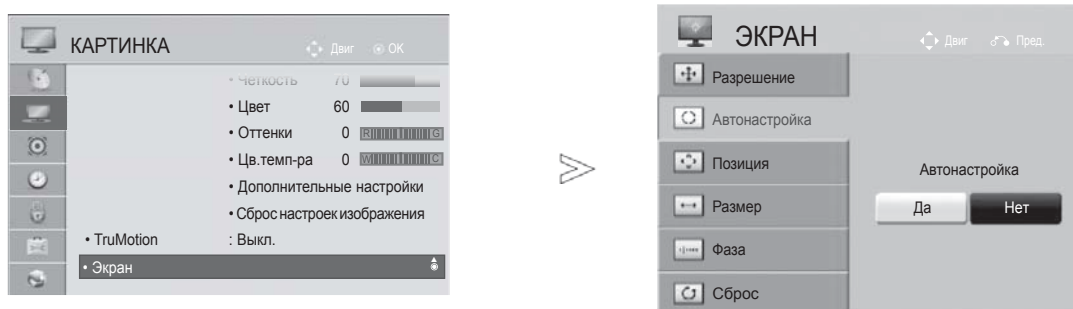

- 1   Выберите **КАРТИНКА**.
- 2   Выберите **Экран**.
- 3   Выберите **Автонастройка**.
- 4   Выберите **Да**.
- 5  Запустите **Автонастройка**.

- Если положение изображения останется неправильным, запустите функцию автонастройки еще раз.
- Если требуется повторная настройка изображения после автоматической настройки в RGB (ПК), можно настроить параметры **Позиция**, **Размер** или **Фаза**.









- Нажмите кнопку **MENU/EXIT** для возврата к стандартному режиму просмотра телевизора.
- Нажмите кнопку **BACK** для перехода к предыдущему экрану меню.

Выбор разрешения

Для просмотра нормальной картинки разрешение режима RGB и режима ПК должны совпадать.

Эта функция работает только в режиме RGB (ПК).



- 1   Выберите **КАРТИНКА**.
- 2   Выберите **Экран**.
- 3   Выберите **Разрешение**.
- 4   Выберите желаемое разрешение.
- 5 

- Нажмите кнопку **MENU/EXIT** для возврата к стандартному режиму просмотра телевизора.
- Нажмите кнопку **BACK** для перехода к предыдущему экрану меню.

НАСТРОЙКА ВНЕШНЕГО ОБОРУДОВАНИЯ

Регулирование положения на экране, размера, фазы

Если картинка не достаточно четкая после авто настройки, произведите до-настройку вручную.

Эта функция работает в следующем режиме: RGB [PC].

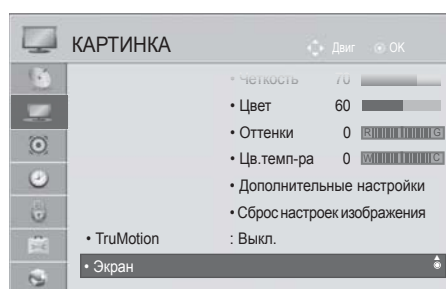

-   Выберите **КАРТИНКА**.
-   Выберите **Экран**.
-   Выберите **Позиция**, **Размер** или **Фаза**.
-    Проведите соответствующую настройку.
- 

- Нажмите кнопку **MENU/EXIT** для возврата к стандартному режиму просмотра телевизора.
- Нажмите кнопку **BACK** для перехода к предыдущему экрану меню.

НАСТРОЙКА СЕТИ

Подключение к проводной сети

Данный телевизор может быть подключен к локальной вычислительной сети (ЛВС) с помощью порта ЛВС. После физического подключения телевизор должен быть настроен для работы в сети.

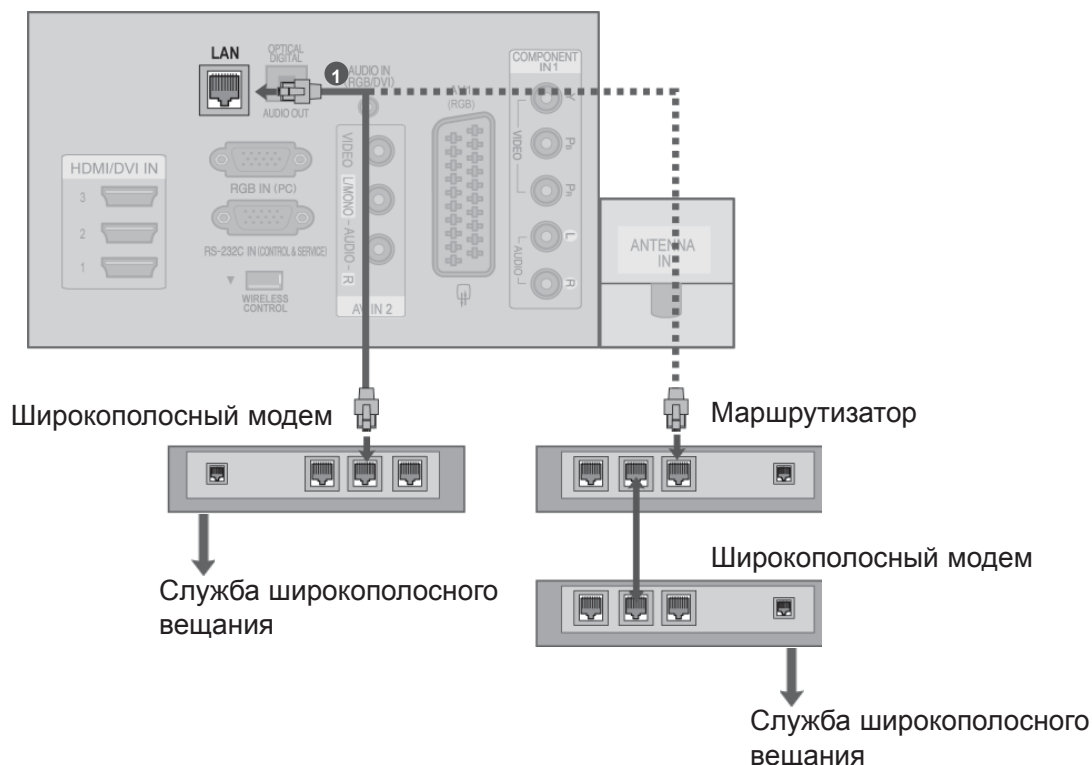

- 1 Подключите кабель к порту ЛВС модема или маршрутизатора и порту ЛВС телевизора.
- 2 Выберите **Установки сети** в меню **СЕТЬ**.
- 3 После подключения порта **ЛВС** используйте меню **NetCast**.
 Более подробная информация о настройке и устранении неисправностей Netcast, см. по адресу <http://lgknowledgebase.com>. Поиск **Netcast**.

▲ ВНИМАНИЕ

- ▶ Не подключайте модульный телефонный кабель к порту ЛВС.
- ▶ Поскольку существуют различные способы подключения, следуйте инструкциям вашего оператора связи или интернет-провайдера.









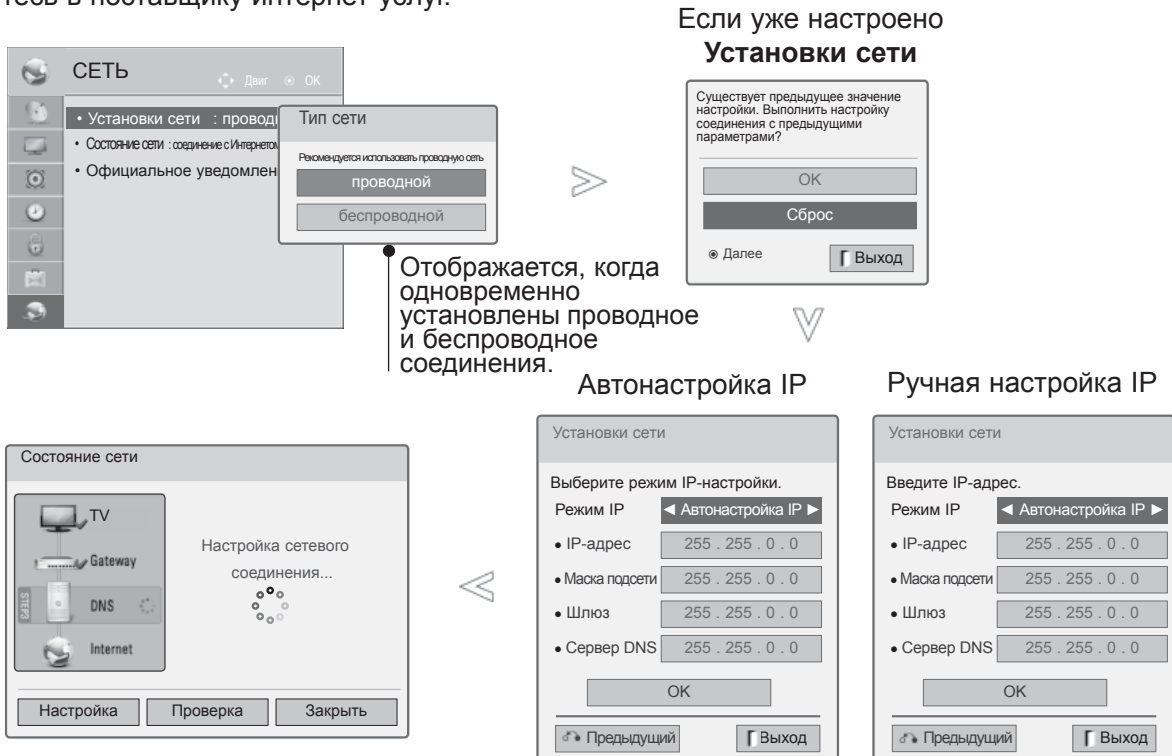





НАСТРОЙКА ВНЕШНЕГО ОБОРУДОВАНИЯ

Настройка проводной сети

Если доступны проводные и беспроводные сети, проводная является предпочтительной. После установки физического подключения для ряда домашних сетей может потребоваться настройка телевизионной сети.

Дополнительную информацию см. в руководстве пользователя к маршрутизатору или обратитесь в поставщика интернет-услуг.



-   Выберите **СЕТЬ**.
-   Выберите **Установки сети**.
-   Выберите **проводной**.
-   Если вы уже настраивали сеть: выберите **Сброс**. Новые настройки подключения заменят текущие настройки сети.
-   Выберите **Автонастройка IP** или **Ручная настройка IP**.
-   При выборе **Ручная настройка IP**: IP-адреса необходимо будет ввести вручную.
-   Выберите **OK**.

- Для этой функции необходимо постоянное широкополосное подключение к Интернету.
- Вам не нужно подключаться к компьютеру, чтобы использовать эту функцию.
- Если **Установки сети** не срабатывает, проверьте состояние сети. Проверьте кабель ЛВС и убедитесь, что на маршрутизаторе включен протокол DHCP, если вы хотите использовать автонастройку.
- **Если** Установки сети не настроены полностью, сеть не сможет нормально функционировать.
- **Автонастройка IP**. Выберите эту настройку, если есть DHCP сервер в локальной вычислительной сети (ЛВС) через проводную связь, телевизор автоматически получит IP-адрес. Если вы используете широкополосный маршрутизатор или широкополосный модем, у которого есть функция DHCP (Dynamic Host Configuration Protocol) сервера. IP-адрес будет определен автоматически.
- **Ручная настройка IP**. Выберите эту настройку, если в сети нет DHCP сервера, и вы хотите ввести IP-адрес вручную.

НАСТРОЙКА ВНЕШНЕГО ОБОРУДОВАНИЯ

! ПРИМЕЧАНИЕ

- ▶ Более подробную информацию о настройке и устранении неисправностей Netcast см. по адресу <http://lgknowledgebase.com>. Поиск Netcast.
- ▶ Используйте стандартный кабель ЛВС для этого телевизора. Cat5 или лучше с разъемом RJ45.
- ▶ Многие проблемы с подключением к сети при установке часто могут быть устранены путем повторной настройки маршрутизатора или модема. Сразу после подключения проигрывателя к домашней сети выключите или отсоедините кабель питания маршрутизатора домашней сети или кабельный модем. Затем включите устройство и/или заново подсоедините кабель питания.
- ▶ В зависимости от интернет-провайдера количество устройств, которые могут получать доступ к Интернету, может быть ограничено соответствующими условиями обслуживания. Для получения дополнительной информации свяжитесь с вашим интернет-провайдером.
- ▶ Компания LG не несет ответственности за какие-либо сбои в работе телевидения и/или сети Интернет по причине ошибок/неисправностей соединения, связанных с вашим широкополосным подключением к Интернету или с другим подключенным оборудованием.
- ▶ Компания LG не несет ответственности за проблемы с подключением к Интернету.
- ▶ Некоторые виды содержимого, доступного по сетевому соединению, могут быть несовместимы с телевизором. Если есть вопросы по поводу такого содержимого, свяжитесь с создателем этого содержимого.
- ▶ Если скорость сетевого соединения не отвечает требованиям содержимого, к которому осуществляется доступ, результат может быть неудовлетворительным.
- ▶ Некоторые операции по подключению к Интернету могут быть невозможны из-за определенных ограничений, установленных провайдером широкополосного подключения к Интернету.
- ▶ Любая плата, взимаемая интернет-провайдером, в том числе, без ограничения, плата за соединение покрывается вами лично.
- ▶ Для подключения к этому телевизору требуется порт ЛВС стандарта 10 Base-T или 100 Base-TX. Если Интернет-служба не поддерживает такое соединение, нельзя будет подключить телевизор.
- ▶ DSL модем требуется для пользования услугой DSL, кабельный модем требуется для пользования услугой кабельного модема. В зависимости от способа доступа и абонентского договора с вашим интернет-провайдером вы, возможно, не сможете использовать функцию подключения к Интернету, имеющуюся на данном телевизоре, либо может быть ограничено количество устройств, которые можно подсоединять одновременно (если ваш провайдер ограничивает соглашение одним устройством, то телевизор не может быть подключен, если уже подключен компьютер).
- ▶ Использование маршрутизатора может быть запрещено или ограничено в зависимости от политики и ограничений вашего интернет-провайдера. Для получения дополнительной информации обратитесь к вашему интернет-провайдеру напрямую.
- ▶ Беспроводная сеть работает на радиочастотах 2,4 ГГц, которые также используются другими бытовыми приборами, такими как беспроводной телефон, устройства Bluetooth®, микроволновая печь, поэтому из-за таких устройств могут возникать помехи. На этих частотах работает беспроводной проигрыватель мультимедиа LG, беспроводные телефоны, другие устройства Wi-Fi.
- ▶ Окружающие условия могут привести к снижению скорости передачи данных в беспроводной сети.
- ▶ Выключите все неиспользуемое сетевое оборудование в домашней локальной сети. Некоторые устройства могут генерировать сетевой трафик.
- ▶ В некоторых случаях установка точки доступа или беспроводного маршрутизатора выше от пола может улучшить прием.
- ▶ Качество приема через беспроводное соединение зависит от многих факторов, таких как тип точки доступа, расстояние между телевизором и точкой доступа и расположение телевизора.
- ▶ При подключении к Интернету с использованием проводного или беспроводного маршрутизатора соединение может быть прервано из-за ограничений в использовании и необходимости подтверждения у провайдера.
- ▶ Для подключения беспроводной точки доступа требуется точка доступа, поддерживающая беспроводное подключение. Также должна быть включена функция беспроводного соединения на точке доступа. Узнайте у поставщика, возможно ли устанавливать беспроводное соединение с точкой доступа.
- ▶ Проверьте параметры безопасности SSID точки доступа для беспроводного соединения с точкой доступа и узнайте у поставщика точки доступа параметры безопасности SSID.
- ▶ При неправильной настройке параметров сетевого оборудования (проводного или беспроводного маршрутизатора, концентратора и т. д.) телевизор может работать медленно или неправильно. Настройте параметры необходимым образом (см. инструкции в документации устройства) и установите сеть.
- ▶ Если точка доступа настроена для работы в режиме 802.11 n (кроме России) и выбрано шифрование WEP (64- или 128-разрядное) или WPA (TKIP/AES), соединение нельзя установить. В этом случае могут быть доступны другие способы соединения (см. документацию точки доступа).

Подключение к беспроводной сети

Адаптер LG Wireless LAN for Broadband/DLNA Adaptor а позволяет подключить телевизор к беспроводной локальной сети.

Конфигурация сети и способ подключения могут различаться в зависимости от используемого оборудования и сетевого окружения. Обратитесь к инструкциям по установке, прилагаемым к вашей точке доступа или беспроводному маршрутизатору для получения детальных инструкций по подключению и сетевым настройкам.

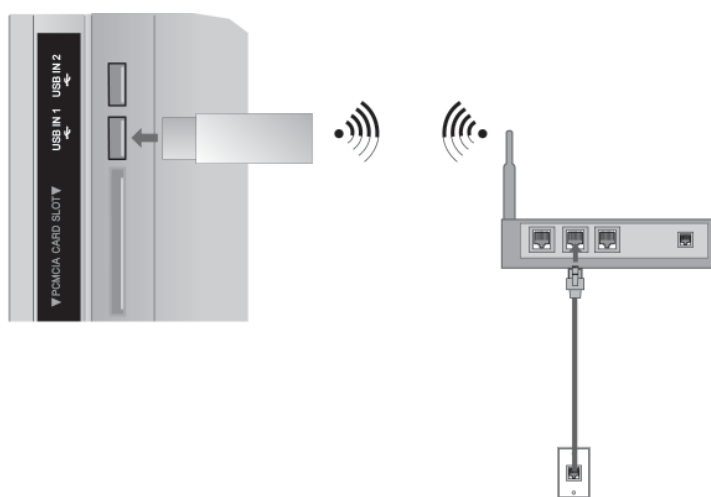

- 1 Подсоедините **адаптер LG Wireless LAN for Broadband/DLNA** к разъему **USB IN 1** или **USB IN 2** на телевизоре.
- 2 Выберите **Установки сети** в меню **СЕТЬ**. После подключения можно использовать меню **NetCast**.

! ПРИМЕЧАНИЕ

- ▶ Для доступа к хранящимся на компьютере изображениям, музыке или видео с помощью маршрутизатора рекомендуется использовать проводной порт на маршрутизаторе.
- ▶ При использовании беспроводного порта маршрутизатора некоторые функции могут быть ограничены.

НАСТРОЙКА ВНЕШНЕГО ОБОРУДОВАНИЯ

Настройка беспроводной сети

Перед подключением телевизора к сети требуется настройка точки доступа или беспроводного маршрутизатора.



1 Выберите **СЕТЬ**.

2 Выберите **Установки сети**.

3 Выберите **Беспроводной**.

4 Если вы уже настраивали сеть: выберите **Сброс**.
Новые настройки подключения заменят текущие настройки сети.

5 Выберите **Настройка из списка точек доступа (AP)**.

6 Выполните поиск всех доступных точек доступа или беспроводных маршрутизаторов в пределах досягаемости, они отобразятся в виде списка.

7 Выберите точку доступа или беспроводной маршрутизатор из списка (если ваша точка доступа заблокирована, введите защитный ключ точки доступа).

8 Введите защитный ключ точки доступа.

9 Повторите шаги 4–5, описанные на стр. 18.

Если задан защитный код

PIN-код (Персональный идентификационный номер)

Если вы хотите подключить точку доступа или маршрутизатор с PIN-кодом, используйте эту функцию.

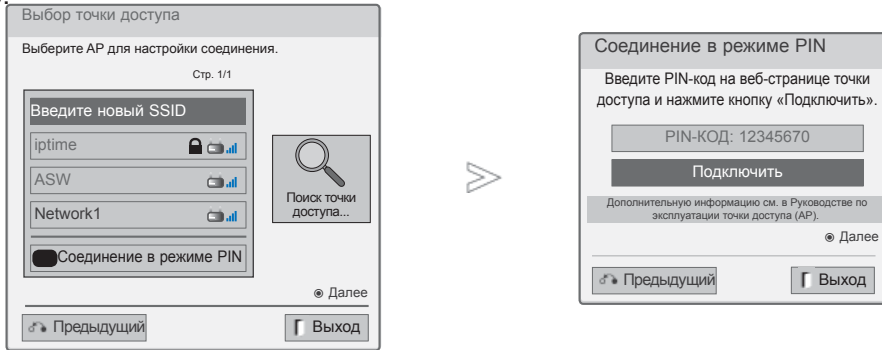

1 Повторите шаги 1–6, описанные на стр. 22.

2 **Красный** Подключите точку доступа с режимом **PIN**-кода.

3 На экране телевизора отобразятся ID сети и защитный ключ. Введите PIN-код устройства.

4 **OK** Выберите **Подключить**.

5 Повторите шаги 4–5, описанные на стр. 18.

■ PIN-код это уникальный 8-значный номер ключа.

НАСТРОЙКА ВНЕШНЕГО ОБОРУДОВАНИЯ

Простая установка (режим WPS-кнопки)

Если точка доступа или беспроводной маршрутизатор поддерживает PIN-код или WPS (Wi-Fi Protected Setup), то можно использовать точку доступа или беспроводной маршрутизатор в пределах 120 секунд. Не требуется знать имя точки доступа (SSID, идентификатор беспроводной сети) и защитный код точки доступа или беспроводного маршрутизатора.

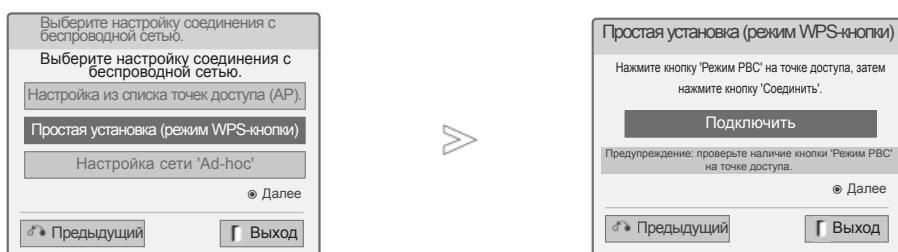

1 Повторите шаги 1–4, описанные на стр. 22.

2  Выберите **Простая установка (режим WPS-кнопки)**.

3  Выберите **Подключить**.

4 Повторите шаги 4–5, описанные на стр. 18.

Режим Ad-hoc

Это способ взаимодействия непосредственно с устройством, без обращения к точке доступа. Это то же самое, что соединение двух компьютеров переходным кабелем.

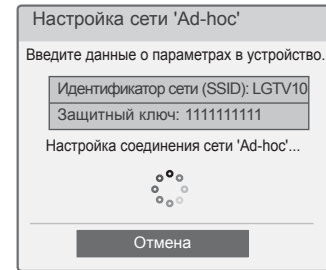
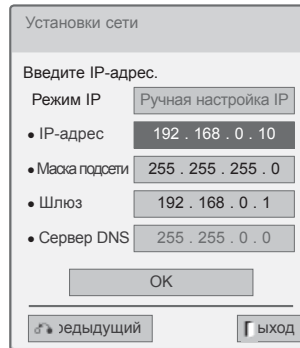
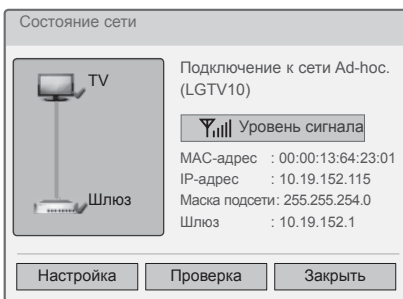
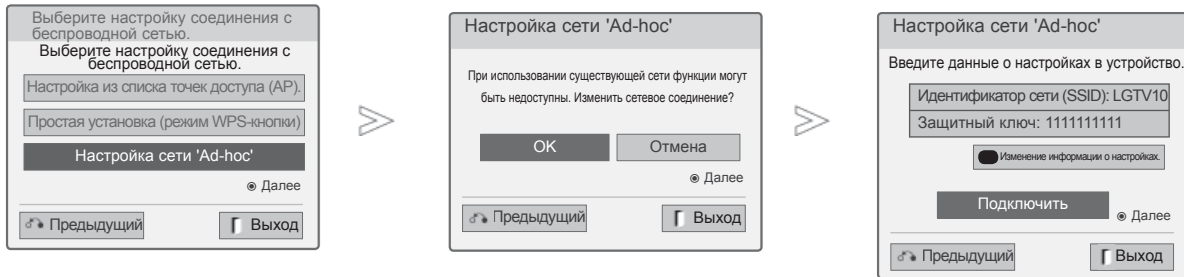

• Пример настройки параметров на компьютере, поддерживающем беспроводную сеть

1. Найдите устройство беспроводной сети на компьютере.
2. Выберите LGTV10 в списке. (Выберите такое имя сети, которое указано на экране телевизора.)
3. Введите 1111111111 в диалоговом окне «Введение защитного ключа». (Введите такой защитный ключ, который указан на экране телевизора.)

- **Настройка компьютера**
Интернет-протокол (TCP/IP) на компьютере необходимо настроить вручную.
IP-адрес, маску подсети и шлюз по умолчанию можно установить по своему усмотрению.
Например, IP-адрес: 192.168.0.1; маска подсети: 255.255.255.0; шлюз по умолчанию: 192.168.0.10
- **Настройка телевизора**
Просмотрите IP-адрес и шлюз на компьютере. Введите указанный на компьютере шлюз в поле IP-адреса и указанный IP-адрес в поле шлюза, а затем выберите **OK**.
Например, IP-адрес: 192.168.0.10; маска подсети: 255.255.255.0; шлюз по умолчанию: 192.168.0.1

1 Повторите шаги 1–3, описанные на стр. 22.

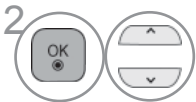

Выберите **Настройка сети «Ad-hoc»**.



Введите IP-адрес.



Выберите **OK**.



Настройка сети будет выполнена. Выберите **Заккрыть**.

Выберите **Подключить** для подключения сети Ad-hoc.

На экране телевизора отобразятся ID сети и защитный ключ.

Введите идентификатор сети и защитный ключ на устройстве. Если сеть не работает, измените параметры с помощью с помощью красной кнопки.



НАСТРОЙКА ВНЕШНЕГО ОБОРУДОВАНИЯ

Состояние сети

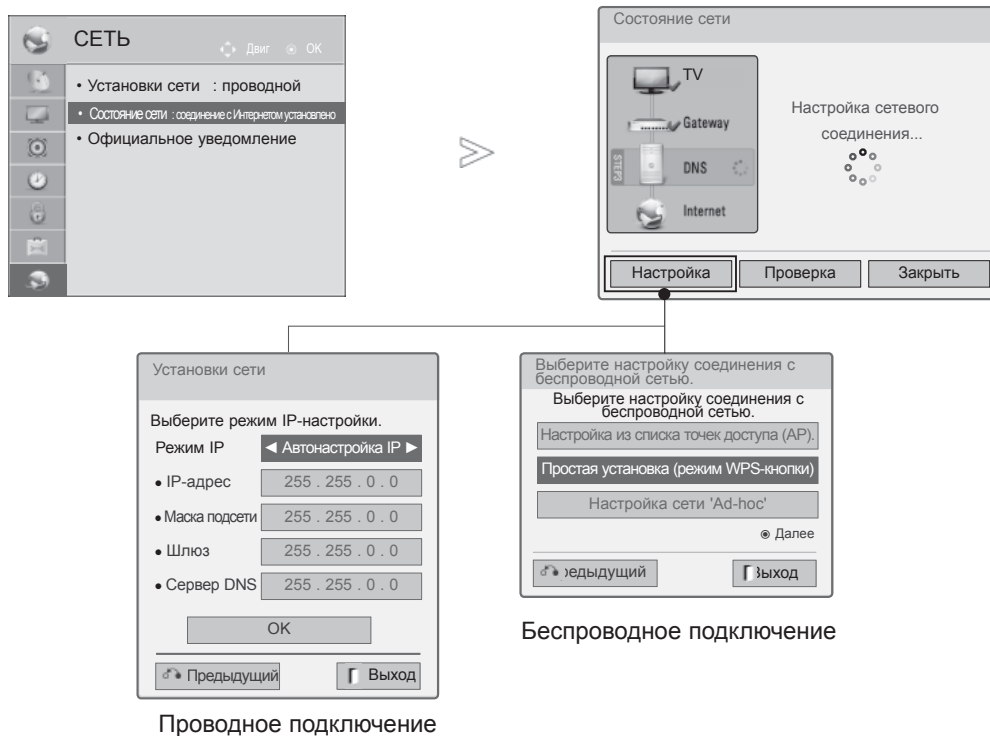

1. Выберите **СЕТЬ**.
2. Выберите **Состояние сети**.
3. Проверьте состояние сети.

- **Настройка.** Возврат в меню настроек сети или меню типа настроек беспроводной сети.
- **Проверка.** Проверка текущего состояния сети после настройки сети.
- **Закреть.** Возврат к предыдущему меню.

ПРОСМОТР ПРОГРАММЫ / УПРАВЛЕНИЕ ПРОГРАММАМИ

Характеристики РЧ-сигнала пульта ДУ Magic Motion

Пульт дистанционного управления Magic Motion взаимодействует с телевизором с помощью радиочастот в диапазоне 2,4 ГГц.

- Выходная мощность: 1 дБм или ниже
- Максимальное расстояние: 10 м при отсутствии препятствий
- Диапазон частот: 2,4 ГГц (2,4035–2,4783 ГГц)
- Скорость передачи: 250 кбит/с

Регистрация пульта ДУ Magic Motion

Для использования пульта дистанционного управления Magic Motion необходимо установить его сопряжение с телевизором.

После приобретения телевизора LG зарегистрируйте пульт дистанционного управления Magic Motion в телевизоре.

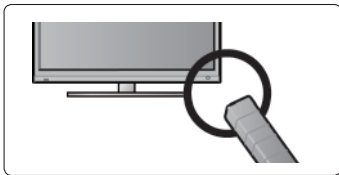

Регистрация пульта ДУ Magic Motion

Чтобы зарегистрировать пульт дистанционного управления, направьте его на телевизор и нажмите кнопку **OK**.



Повторная регистрация пульта ДУ Magic Motion после сбоя регистрации

Восстановите исходные параметры пульта ДУ. Для этого нажмите и удерживайте кнопки **OK** и **MUTE** в течение 5 секунд. (После восстановления исходных параметров индикатор РЧ-приемника указателя мигнет.) После этого повторите описанную выше процедуру для регистрации пульта дистанционного управления.

ПРОСМОТР ТЕЛЕВИЗОРА И УПРАВЛЕНИЕ ПРОГРАММАМИ

Использование пульта ДУ Magic Motion



1 Нажмите эту кнопку, если на экране телевизора отсутствует указатель. После этого указатель появится на экране. Если указатель не используется в течение некоторого времени, то исчезает с экрана телевизора.

2

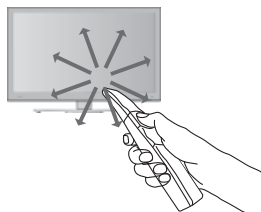

Для перемещения указателя наведите приемник указателя пульта дистанционного управления на телевизор, а затем перемещайте его влево, вправо, вверх или вниз.

Если после нажатия кнопки **OK** указатель не работает должным образом, подождите 10 секунд, а затем повторите попытку.



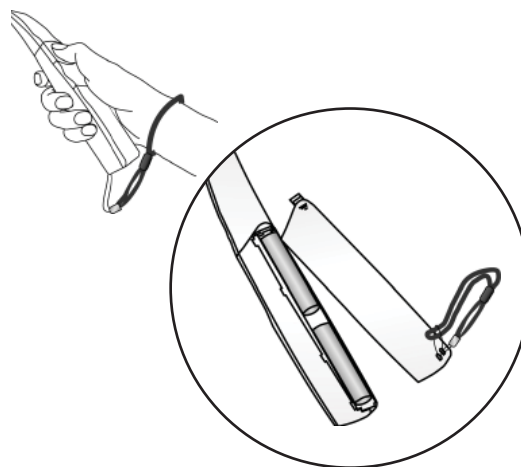

Сведения об использовании пульта ДУ Magic Motion

- Производитель и установщик не могут предоставить услуги, связанные с безопасностью человека, так как беспроводное устройство подвержено электрическим помехам.
- Используйте пульт дистанционного управления в зоне приема сигнала (на расстоянии не более 10 м). Если пульт дистанционного управления находится на большем расстоянии или между ним и телевизором есть препятствия, могут возникать сбои передачи сигналов.
- Проблемы с передачей сигналов могут быть вызваны расположенным рядом оборудованием. Электрические устройства, такие как микроволновые печи, и беспроводные сетевые устройства могут создавать помехи, так как они используют такой же диапазон частот (2,4 ГГц), что и пульт ДУ Magic Motion.
- Пульт дистанционного управления Magic Motion может быть поврежден или неисправен в результате падения или сильного удара.
- При использовании в играх крепко удерживайте пульт ДУ Magic Motion. Намотайте его ремешок на запястье и отрегулируйте длину с помощью кольца.
- При использовании пульта ДУ Magic Motion будьте осторожны и не ударьте им расположенную рядом мебель или людей.

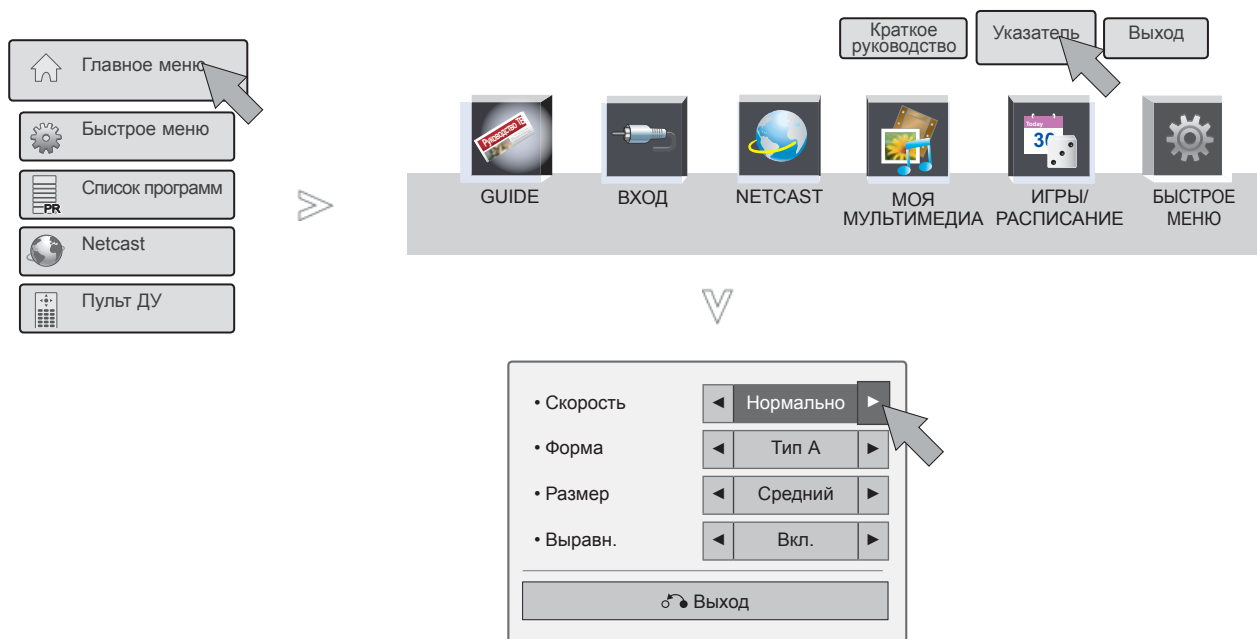

Параметры меню указателя

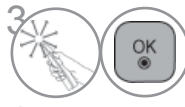

-  Выберите **Главное меню**.
-  Выберите **Указатель**.
-  Проведите соответствующую настройку.
-  Выберите **Выход**.

- **Скорость:** настройка скорости перемещения указателя.
- **Форма:** выбор формы указателя.
- **Размер:** изменение размера указателя.
- **Выравн.:** когда функция автовыравнивания курсора включена, для согласования направления пульта ДУ с указателем на экране телевизора резко переместите пульт ДУ влево и вправо. Затем указатель автоматически переместится в центр экрана.

ПРОСМОТР ТЕЛЕВИЗОРА И УПРАВЛЕНИЕ ПРОГРАММАМИ

ВКЛЮЧЕНИЕ И ВЫКЛЮЧЕНИЕ ТЕЛЕВИЗОРА

Если телевизор будет включен, эти функции можно будет использовать..

- 1 Сначала подключите кабель питания. телевизор перейдет в режим ожидания.
- 2 Чтобы включить телевизор, находящийся в режиме ожидания, нажмите кнопку \odot / I , **INPUT** или $P \wedge \vee$ на телевизоре или кнопку **POWER**, **INPUT**, $P \wedge \vee$ или **NUMBER** на пульте дистанционного управления.

ИНИЦИАЛИЗАЦИЯ ПРИ ВКЛЮЧЕНИИ

- 1 Если после включения на экране телевизора отображается экранное меню, можно настроить параметры **Язык**, **Режим**, **Индикатор питания** (при выборе **Домашний просмотр** для параметра **Режим**), **Страна** (кроме 47/55LX99**) или **Часовой пояс** (Когда в качестве страны выбрана Россия) или **Устан. пароль** (при выборе Франции для параметра страны), **Автопоиск**.

Примечание.

- а. Если меню было закрыто до завершения начальной настройки, меню начальной настройки можно будет вызвать снова.
- б. Нажмите кнопку **BACK** для перехода из текущего экранного меню в предыдущее.
- с. Для стран с неподтвержденными стандартами цифрового телевидения вещания, некоторые функции цифрового телевидения, в зависимости от среды вещания, могут не работать.
- д. Режим «Домашний просмотр» — оптимальная настройка для домашнего помещения, установлен на телевизоре по умолчанию.
- е. Режим «Магазин демо» — оптимальная настройка для помещения магазина. При изменении пользователем настроек качества отображаемой картинки, в режиме «Магазин демо» через некоторое время происходит сброс до настройки качества отображаемой картинки, установленной изготовителем.
- ф. Режим изображения («Домашний просмотр» или «Магазин демо») может быть изменен с помощью параметра «Настройка режима» в меню «ОПЦИИ».
- г. Если в качестве страны выбрана Франция, то пароль меняется с 0, 0, 0, 0 на 1, 2, 3, 4.

ВЫБОР ПРОГРАММЫ

- 1 Для выбора программы нажмите кнопку $P \wedge \vee$ или соответствующую кнопку с цифрой.



НАСТРОЙКА ГРОМКОСТИ





- 1 Для регулировки громкости нажмите кнопку $\triangle +$ или $-$.
- 2 При необходимости выключения звука нажмите кнопку **MUTE**(Без звука).

Эту функцию можно отключить, нажав кнопку **MUTE**, $\triangle +$, $-$ или **AV MODE**.





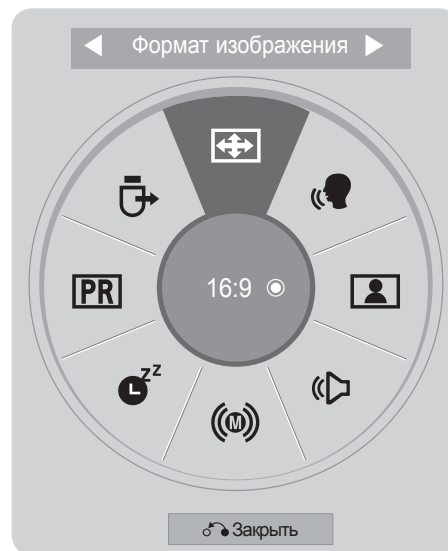

МЕНЮ БЫСТРОГО ДОСТУПА

Экранное меню OSD телевизора может немного отличаться от изображенного на этом рисунке. Быстрое меню (Quick Menu) — это меню функций, которые часто используются пользователями.

-  **Формат изображения:** выбор желаемого формата изображения.
Для настройки увеличения выберите 14:9, Увеличение, Масштабирование в меню форматы изображения. После завершения настройки увеличения дисплей вернется назад в Быстрое меню.
-  **Clear Voice I:** дифференцируя диапазон звучания человеческого голоса от других, эта функция помогает пользователям лучше слышать человеческие голоса.
-  **Режим изображения:** выбор желаемого режима картинки.

-  **Режим звучания:** эта функция осуществляет автоматическое сочетание звука, которое считается лучшим для просматриваемого изображения. Выбор желаемого режима звука.
-  **Звук или Язык аудио:** выбор звука.
-  **Таймер сна:** устанавливает таймер автоматического отключения.
-  **Вкл./выкл. пропуск:** включение и выключение пропуска.
-  **USB-устройство:** выберите «Извлечь», чтобы извлечь USB-устройство.



-    Выберите **Быстрое меню**.
-   Выберите источник.
-   Выберите **Заккрыть**.

ПРИМЕЧАНИЕ









- Быстрое меню** можно выбрать нажатием кнопки **Q.MENU** на стандартном пульте дистанционного управления или путем выбора на экране **Главное меню**.

ПРОСМОТР ТЕЛЕВИЗОРА И УПРАВЛЕНИЕ ПРОГРАММАМИ

ГЛАВНОЕ МЕНЮ

Экранное меню OSD телевизора может немного отличаться от изображенного на этом рисунке.



 GUIDE	При просмотре сведений о трансляции можно настроить просмотр или запись программы по расписанию.
 ВХОД	Выберите источник входного сигнала.
 NETCAST	Выберите пункт меню NETCAST и используйте онлайн-службу.
 МОЯ МУЛЬТИМЕДИЯ	Используется для просмотра фотографий и фильмов, а также прослушивания файлов MP3.
 ИГРЫ/РАСПИСАНИЕ	Позволяет играть в игры, установленные в телевизоре, или настроить расписание.
 БЫСТРОЕ МЕНЮ	БЫСТРОЕ МЕНЮ (Quick Menu) — это меню часто используемых функций.
 Краткое руководство	Краткое встроенное в телевизор руководство предоставляет удобный и эффективный доступ к информации о телевизоре.
 Указатель	Настройка параметров пульта ДУ Magic Motion.
 Выход	Закрытие главного меню.

ВЫБОР И НАСТРОЙКА ЭКРАННЫХ МЕНЮ

Экранное меню телевизора может немного отличаться от изображенного на рисунке.

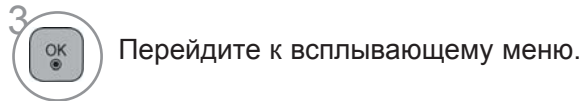
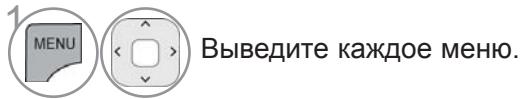

- Нажмите **красную** кнопку, чтобы перейти в меню **Поддержка клиента**.
- Нажмите **зеленую** кнопку, чтобы перейти в меню **Начальное руководство**.
- Для возврата к нормальному режиму просмотра ТВ нажмите кнопку **MENU/EXIT**.
- Для возврата в предыдущее меню нажмите кнопку **BACK**.

! ПРИМЕЧАНИЕ

► В аналоговом режиме нельзя использовать сведения функции **Данные CI**.

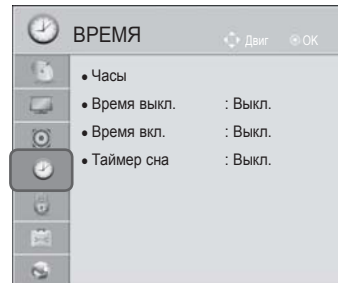
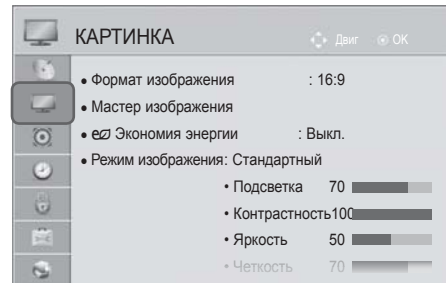
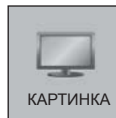
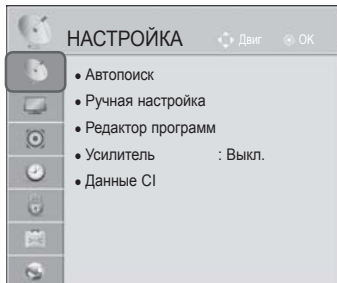
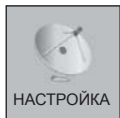

ПРОСМОТР ТЕЛЕВИЗОРА И УПРАВЛЕНИЕ ПРОГРАММАМИ

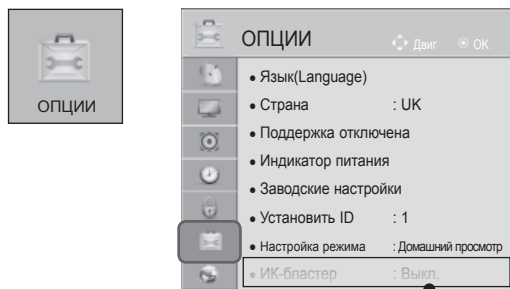
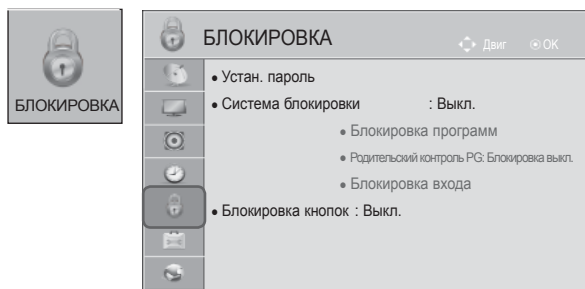

• Дополнительную информацию см. в руководстве по эксплуатации **беспроводного проигрывателя мультимедиа Media Box** (дополнительно).

■ Приведенное изображение может отличаться от вашего телевизора.

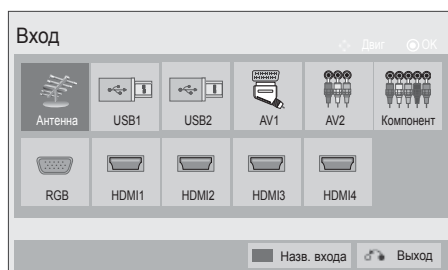
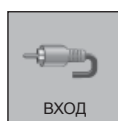
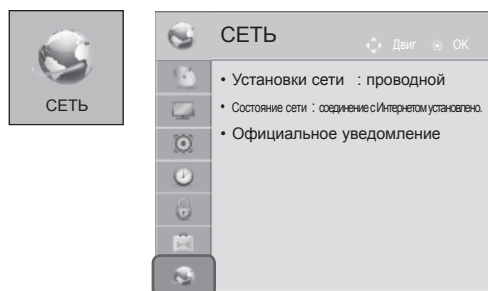

АВТОМАТИЧЕСКАЯ НАСТРОЙКА НА ТЕЛЕВИЗИОННЫЕ СТАНЦИИ

Используется для автоматического поиска и сохранения всех программ.

При запуске автоматического программирования вся ранее записанная служебная информация будет удалена.

Можно сохранить до 1 000 программ. Это количество может незначительно отличаться в зависимости от транслируемых сигналов.

DVB-T, DVB-C Auto Tuning – меню для пользователей из стран, где поддерживаются кабели цифрового телевидения.

Если необходимо выбрать **Антенна**,

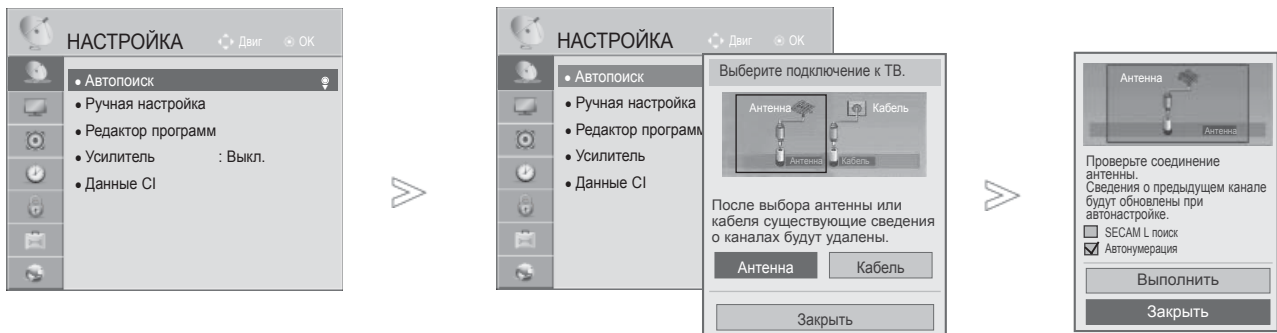

- 1 Выберите **НАСТРОЙКА**.
- 2 Выберите **Автопоиск**.
- 3 Выберите **Антенна**.
- 4 Выберите **Выполнить**.
- 5 Запустите **Автопоиск**.

- Для ввода пароля из 4 цифр при включенной Система блокировки 'Вкл.' используйте цифровые кнопки..
- Если необходимо продолжать выбирать параметры автонастройки, выберите **Выполнить**, используя кнопки ^ v . После этого нажмите кнопку **OK**. В противном случае выберите **Заккрыть**.
- **Автонумерация**: выбор использования номеров программ, полученных с телестанции при настройке.
- **SECAM L поиск**: кроме 47/55LX99**.
- Когда в меню **Страна** выбрана Италия и после выполнения автопоиска отображается окно с информацией о возникновении конфликта программ, выберите станцию для номера, с которым связан конфликт, чтобы решить проблему.

- Кабель DVB можно использовать в следующих странах: Германия, Нидерланды, Швеция, Швейцария, Дания, Австрия, Финляндия, Норвегия, Словения, Венгрия. (Список стран может быть расширен.)
- В следующих странах цифровое ТВ недоступно: Словакия, Босния, Сербия, Болгария, Албания, Казахстан

- Нажмите кнопку **MENU/EXIT** для возврата к стандартному режиму просмотра телевизора.
- Нажмите кнопку **BACK** для перехода к предыдущему экрану меню.

ПРОСМОТР ТЕЛЕВИЗОРА И УПРАВЛЕНИЕ ПРОГРАММАМИ

Если необходимо выбрать **Кабель**,

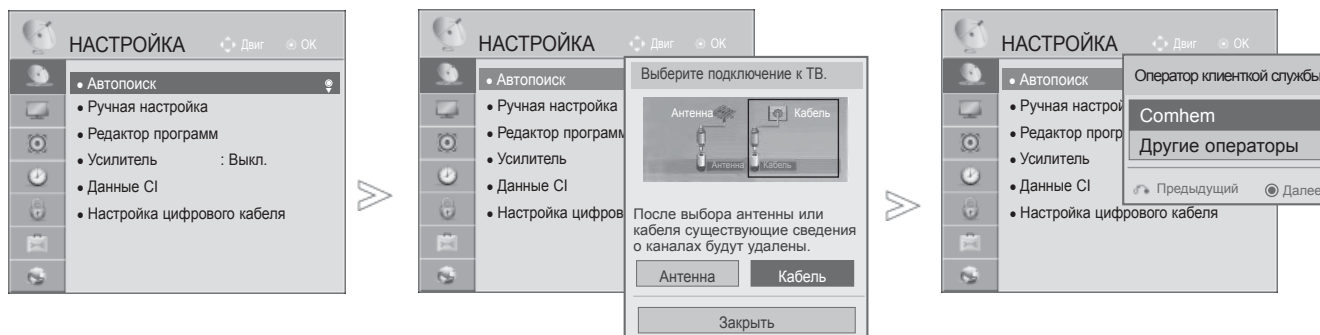

1. Выберите **НАСТРОЙКА**.
2. Выберите **Автопоиск**.
3. Выберите **Кабель**.
4. Выберите **Comhem** или Другие операторы.
5. Выберите **Быстрый** или Полный.

- Для ввода пароля из 4 цифр при включенной Система блокировки 'Вкл.' используйте цифровые кнопки.
- При выборе режима **Кабель** экран выбора **Оператор клиентской службы** может отличаться или не существовать в зависимости от состояния местных кабельных сетей в стране.
- Окно переключения между режимами **Оператор клиентской службы** отображается изначально в 3-х случаях, когда вы открываете меню **Initial Setting**, переключаетесь с режима **Антенна** на режим **Кабель** или же входите в меню **Страна**.
- При необходимости выбора **Оператор клиентской службы** в других случаях выберите **Настройка**->**Настройка цифрового кабеля**->**Оператор клиентской службы**.

- Сертифицированные операторы SO: Швеция (Comhem, Canal Digital), Дания (YouSee, Canal Digital, Stofa), Норвегия (Canal Digital).
- Если отсутствуют необходимые операторы, выберите **Другие операторы**.
- При выборе параметра «Прочие операторы», а также в том случае, если выбранная страна поддерживает только параметр «Прочие операторы», может понадобиться некоторое время для поиска всех каналов, либо некоторые каналы обнаружить не удастся.

Если некоторые каналы не появляются, выполните следующие действия:

1. **НАСТРОЙКА** -> **Автопоиск** -> **Кабель** -> **Настройка**
2. **Измените значение параметра Начальная настройка с Выкл. на Вкл.**
3. Введите дополнительные величины, такие как частота, диапазон символов, модуляция и идентификатор сети.

(Дополнительные сведения можно получить у своего поставщика услуг.)

- Нажмите кнопку **MENU/EXIT** для возврата к стандартному режиму просмотра телевизора.
- Нажмите кнопку **BACK** для перехода к предыдущему экрану меню.

■ При выборе Быстрый,

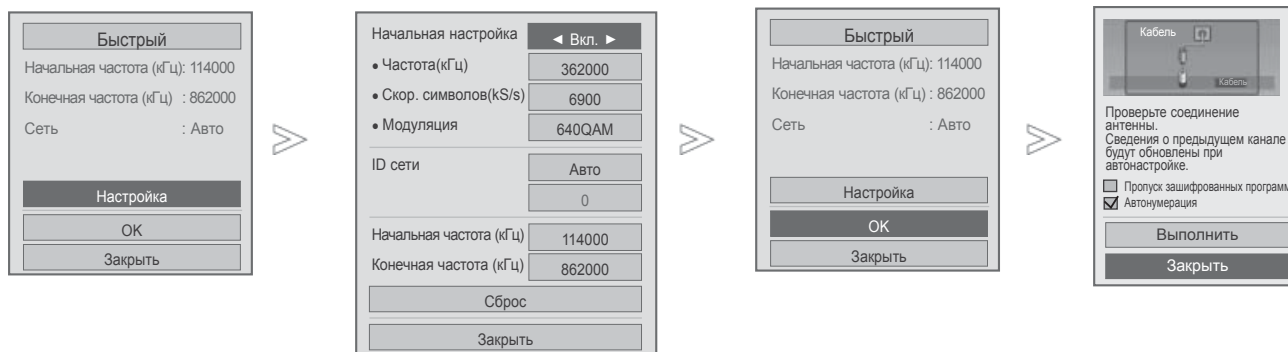

- 6 Выберите **Быстрый**.
- 7 Выберите **Настройка**.
- 8 Настройте параметры необходимым образом.
- 9 Выберите **Заккрыть**.
- 10 Выберите **ОК**.
- 11 Выберите **Выполнить**.
- 12 Запустите **Автопоиск**.

- Если необходимо продолжать выбирать параметры автонастройки, выберите **Выполнить**, используя кнопки ^ v . После этого нажмите кнопку **ОК**. В противном случае выберите **Заккрыть**.
- **Автонумерация**: выбор использования номеров программ, полученных с телестанции при настройке.
- **Пропуск зашифрованных программ**: Зашифрованный канал пропускается при настройке с помощью функций **Автопоиск** и **Ручная настройка**.

- Нажмите кнопку **MENU/EXIT** для возврата к стандартному режиму просмотра телевизора.
- Нажмите кнопку **BACK** для перехода к предыдущему экрану меню.

ПРОСМОТР ТЕЛЕВИЗОРА И УПРАВЛЕНИЕ ПРОГРАММАМИ

■ При выборе **Полный**,

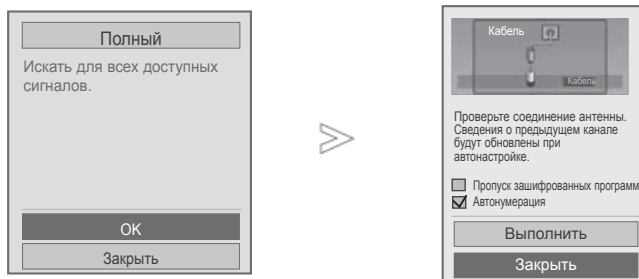

6. Выберите **Полный**.
7. Выберите **OK**.
8. Выберите **Выполнить**.
9. Запустите **Автопоиск**.

- Если необходимо продолжать выбирать параметры автонастройки, выберите **Выполнить**, используя кнопки ^ v . После этого нажмите кнопку **OK**. В противном случае выберите **Закреть**.
- **Автонумерация**: выбор использования номеров программ, полученных с телестанции при настройке.
- **Пропуск зашифрованных программ**: Зашифрованный канал пропускается при настройке с помощью функций **Автопоиск** и **Ручная настройка**.

- Нажмите кнопку **MENU/EXIT** для возврата к стандартному режиму просмотра телевизора.
- Нажмите кнопку **BACK** для перехода к предыдущему экрану меню.

Следующие значения необходимы для быстрого и эффективного поиска всех необходимых программ.

Обычно используемые значения устанавливаются по умолчанию.

Для правильной настройки обратитесь к поставщику услуг кабельного телевидения.

Во время работы функции автонастройки в режиме DVB-кабеля выберите «Полный», и устройство произведет настройку по самому полному спектру частот и списку каналов.

Если не удастся найти программу с помощью поиска по умолчанию, выберите для поиска функцию «Полный».

Однако в случае выбора функции «Полный» для поиска автоматическая настройка может выполняться намного дольше.

- **Частота:** введите определяемую пользователем частоту.
- **Скор. символов:** введите задаваемую пользователем скорость передачи символов (скорость передачи символов: скорость, с которой устройство, например модем, передает символы в канал).
- **Модуляция:** введите определяемую пользователем модуляцию. (Модуляция: загрузка аудио- и видеосигналов на несущей частоте).
- **ID сети:** уникальный идентификатор, назначаемый каждому пользователю.
- **Начальная частота:** введите определяемую пользователем начальную частоту.
- **Конечная частота:** введите определяемую пользователем конечную частоту.

ПРОСМОТР ТЕЛЕВИЗОРА И УПРАВЛЕНИЕ ПРОГРАММАМИ

НАСТРОЙКА ЦИФРОВОГО КАБЕЛЬНОГО ТВ

(ТОЛЬКО В РЕЖИМЕ КАБЕЛЬНОГО ТВ)

Количество пунктов меню операторов услуг варьируется для разных стран в соответствии с количеством операторов в данной стране, а если в стране только 1 такой оператор, то функция неактивна.

После изменения оператора услуг, при нажатии кнопки **OK** или выборе опции **Заккрыть** появляется сообщение об удалении карты каналов, затем при выборе варианта 'Да' появляется диалоговое окно автоматической настройки.

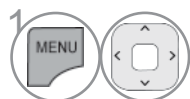
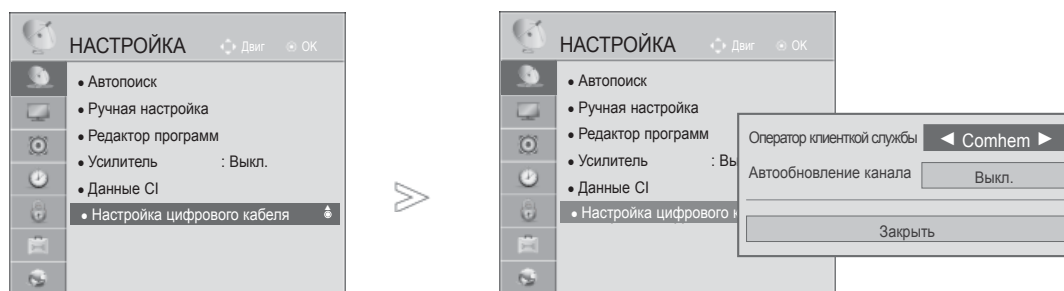

1 Выберите **НАСТРОЙКА**.

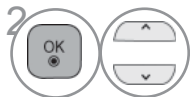

2 Выберите **Настройка цифрового кабеля**.

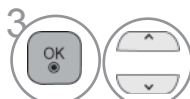

3 Выберите **Оператор клиентской службы** или **Автообновление канала**.



4 Выберите источник.

- Если вы выберете **Кабель**, вы сможете начать работу с меню **Настройка цифрового кабеля**.
- Когда для функции **Автообновление канала** установлено значение **Вкл.**, можно обновить сведения для всех программ, которые могут быть обновлены, в том числе для текущей просматриваемой программы.
- Когда для функции **Автообновление канала** установлено значение **Выкл.**, можно обновить сведения только для текущей просматриваемой программы.









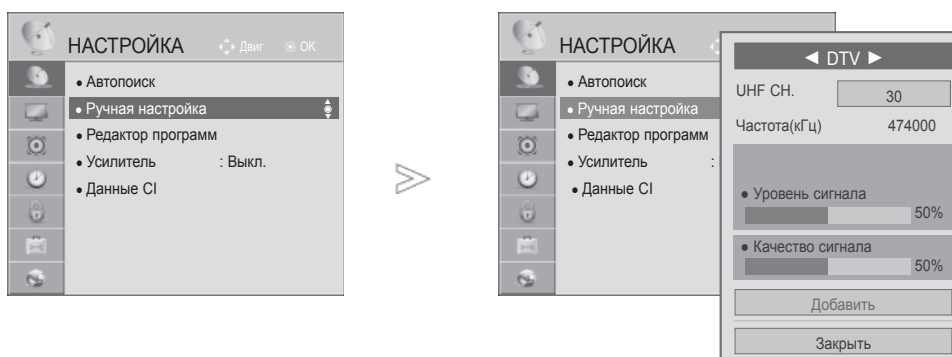

- Нажмите кнопку **MENU/EXIT** для возврата к стандартному режиму просмотра телевизора.
- Нажмите кнопку **BACK** для перехода к предыдущему экрану меню.

РУЧНАЯ НАСТРОЙКА НА СТАНЦИИ (В ЦИФРОВОМ РЕЖИМЕ)

Настройка программ вручную позволяет добавлять программу в список программ вручную.

Если необходимо выбрать **Антенна**,



-   Выберите **НАСТРОЙКА**.
-   Выберите **Ручная настройка**.
-   Выберите **DTV**.
-    Выберите желаемый номер канала.
-   Выберите функцию обновить или добавить при наличии сигнала.







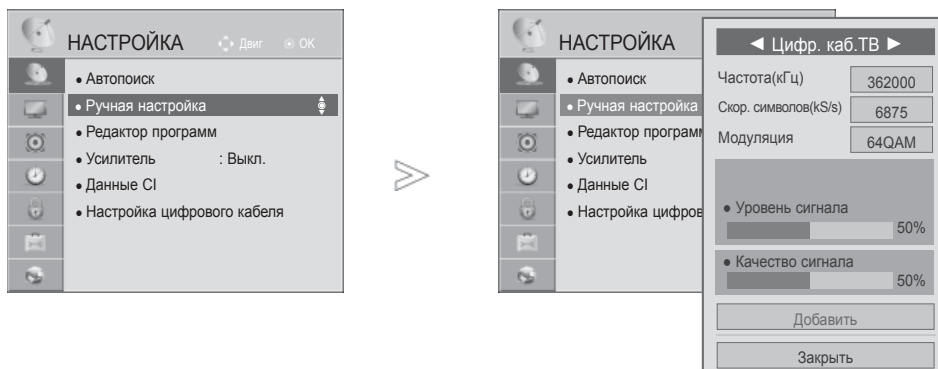

- Для ввода пароля из 4 цифр при установке для параметра **Система блокировки** значения **Вкл.** используйте кнопки с цифрами.
- Можно выбрать **SBAND**, когда в качестве страны выбрана Норвегия или Латвия.

- Нажмите кнопку **MENU/EXIT** для возврата к стандартному режиму просмотра телевизора.
- Нажмите кнопку **BACK** для перехода к предыдущему экрану меню.

ПРОСМОТР ТЕЛЕВИЗОРА И УПРАВЛЕНИЕ ПРОГРАММАМИ

Если необходимо выбрать **Кабель**,



-   Выберите **НАСТРОЙКА**.
-   Выберите **Ручная настройка**.
-   Выберите **Цифр. каб.ТВ**.
-    Проведите соответствующую настройку.

- Для ввода пароля из 4 цифр при установке для параметра **Система блокировки** значения **Вкл.** используйте кнопки с цифрами.
- **Скор. символов:** введите задаваемую пользователем скорость передачи символов (скорость передачи символов: скорость, с которой устройство, например модем, передает символы в канал).
- **Модуляция:** введите определяемую пользователем модуляцию. (модуляция: загрузка аудио- и видеосигналов на несущей частоте).

- Нажмите кнопку **MENU/EXIT** для возврата к стандартному режиму просмотра телевизора.
- Нажмите кнопку **BACK** для перехода к предыдущему экрану меню.

РУЧНАЯ НАСТРОЙКА НА СТАНЦИИ (В АНАЛОГОВОМ РЕЖИМЕ)

Режим ручной предварительной установки телевизионных каналов позволяет вам настроить телевизионные станции и расположить их в любой удобной для вас последовательности.

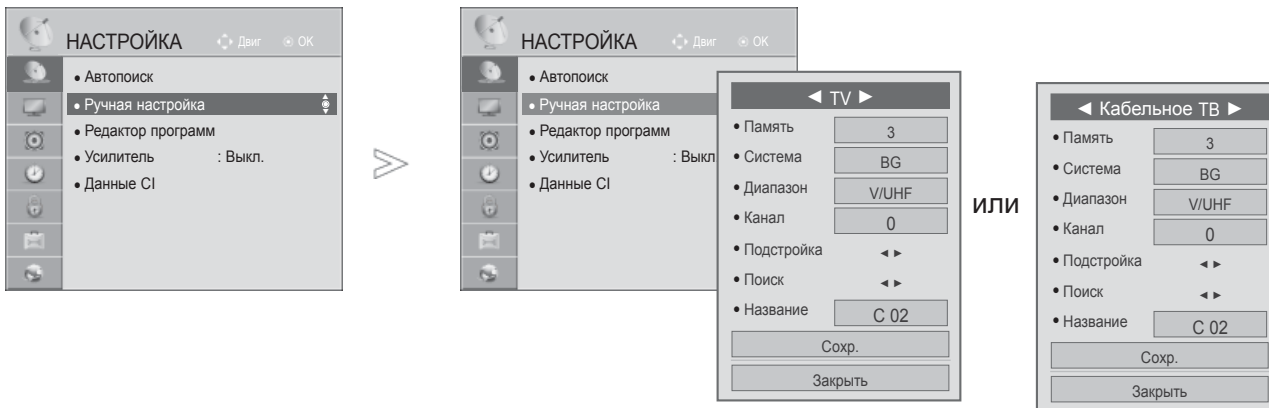

- 1 Выберите **НАСТРОЙКА**.
- 2 Выберите **Ручная настройка**.
- 3 Выберите **TV** или **Кабельное ТВ**.
- 4 или Выберите номер необходимой программы.
- 5 Выберите систему телевидения.

- 6 Выберите **V/UHF** или **Кабель**.
- 7 или Выберите желаемый номер канала.
- 8 Начать поиск.
- 9 Выберите **Сохранить**.

- Нажмите кнопку **MENU/EXIT** для возврата к стандартному режиму просмотра телевизора.
- Нажмите кнопку **BACK** для перехода к предыдущему экрану меню.

- Для ввода пароля из 4 цифр при установке для параметра **Система блокировки** значения **Вкл.** используйте кнопки с цифрами.
- **L**: SECAM L/L' (Франция)
- **BG**: PAL B/G, SECAM B/G (Западная Европа, Восточная Европа, Азия, Новая Зеландия, Ближний Восток, Африка)
- **I**: PAL I (Великобритания, Ирландия, Гонконг, ЮАР)
- **DK**: PAL D/K, SECAM D/K (Восточная Европа, Китай, Африка, СНГ)
- Чтобы сохранить другой канал, повторите шаги с 4 по 9.

ПРОСМОТР ТЕЛЕВИЗОРА И УПРАВЛЕНИЕ ПРОГРАММАМИ

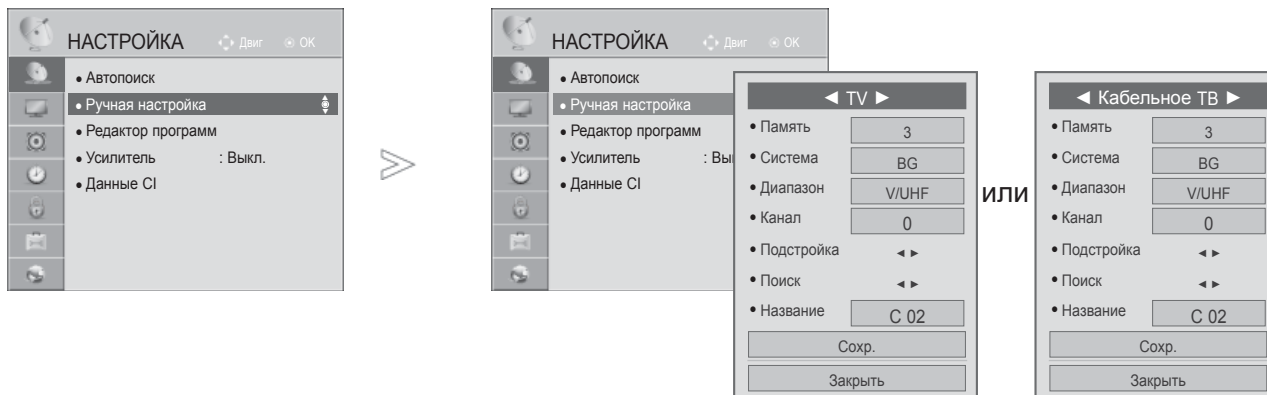

■ Присвоение названия станции

Также вы можете дать программе имя, состоящее из пяти символов для каждого номера программы.

- 1 Выберите **НАСТРОЙКА**.
- 2 Выберите **Ручная настройка**.
- 3 Выберите **TV** или **Кабельное ТВ**.
- 4 Выберите **Название**.

- 5 Выберите место и выберите второй знак, и так дальше. Можно использовать буквы от **A** до **Z**, цифры от **0** до **9**, +/- и пробел.
- 6 Выберите **Закреть**.
- 7 Выберите **Сохранить**.

■ Точная настройка

Обычно точная настройка требуется при плохом качестве сигнала.

- 1 Выберите **НАСТРОЙКА**.
- 2 Выберите **Ручная настройка**.
- 3 Выберите **TV** или **Кабельное ТВ**.
- 4 Выберите **Подстройка**.
- 5 Точная настройка на лучший звук и изображение.
- 6 Выберите **Сохранить**.

- Нажмите кнопку **MENU/EXIT** для возврата к стандартному режиму просмотра телевизора.
- Нажмите кнопку **BACK** для перехода к предыдущему экрану меню.

РЕДАКТИРОВАНИЕ ПРОГРАММ

Если номер программы пропускается, то его нельзя будет выбрать с помощью кнопок P ^ v во время просмотра телевизора.

Чтобы выбрать пропущенную программу, наберите номер программы с помощью цифровых кнопок или выберите его в экранном меню Редак. программ.

Эта функция позволяет пропускать сохраненные программы.

Можно изменить номер программы с помощью функции перемещения, если при запуске автопоиска не установлен флажок «Автонумерация».

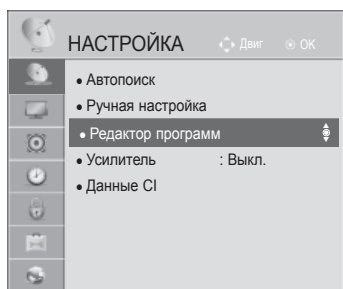

ИЛИ

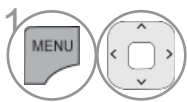
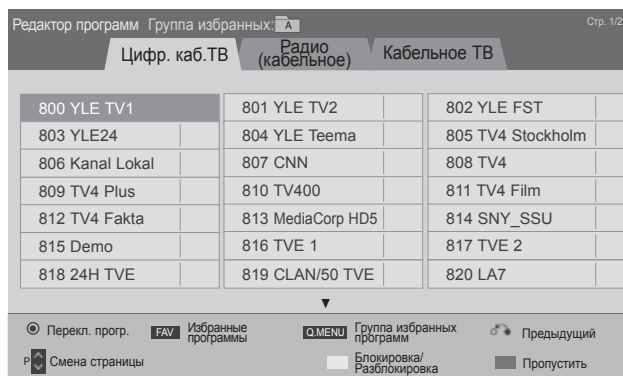

1 Выберите **НАСТРОЙКА**.

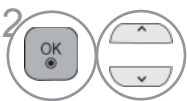

2 Выберите **Редактор программ**.



3 Запустите **Редактор программ**.



4 Выберите программу для сохранения или пропуска.

- Нажмите кнопку **MENU/EXIT** для возврата к стандартному режиму просмотра телевизора.
- Нажмите кнопку **BACK** для перехода к предыдущему экрану меню.

ПРОСМОТР ТЕЛЕВИЗОРА И УПРАВЛЕНИЕ ПРОГРАММАМИ

В РЕЖИМЕ ЦИФРОВОЕ ТВ/РАДИО

■ Пропуск номера программы



1 Выберите номер программы, которую следует пропустить.



2 Выделение номера программы синим цветом.



3 Освобождение.

- Программы, которые будут пропущены, отображаются синим цветом, и их нельзя будет выбрать с помощью кнопок **P** ^ v при просмотре телевизора.
- Чтобы выбрать пропущенную программу, наберите номер программы с помощью цифровых кнопок или выберите его в экранном меню Редак. программ или EPG.

■ Блокировка программ по номерам

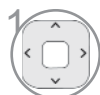

1 Выберите номер программы, которую необходимо заблокировать.



2 Выделите номер программы желтым.



3 Освобождение.

- Можно сохранить блокировку программы, даже если система блокировки выключена.

В РЕЖИМЕ ТВ

Эта функция позволяет вам удалять или пропускать сохраненные программы.

Вы также можете переместить некоторые каналы и использовать для программ другие номера.

■ Удаление программы

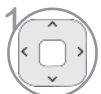

1 Выберите номер программы, которую следует удалить.



2 Выделение номера программы красным цветом.

- Выбранная программа удаляется, а все последующие программы перемещаются вверх на одну позицию.

■ Перемещение программы

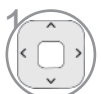

1 Выберите номер программы, которую следует переместить.





2 Выделение номера программы зеленым цветом.





3 Освобождение.

■ Пропуск номера программы

- 1  Выберите номер программы, которую следует пропустить.
- 2  Выделение номера программы синим цветом.
- 3  Освобождение.



- Если номер программы пропускается, то его нельзя будет выбрать с помощью кнопок **P** ^ v во время просмотра телевизора.
- Чтобы выбрать пропущенную программу, наберите номер программы с помощью цифровых кнопок или выберите его в экранном меню Редак. программ или EPG.

■ Auto Sort (Автоматическая сортировка)

- 1   Запустите Автоматическую сортировку.

- После активации Auto Sort вы больше не сможете редактировать программы.



■ Блокировка программ по номерам

- 1  Выберите номер программы, которую необходимо заблокировать.
- 2  Выделите номер программы желтым.
- 3  Освобождение.

- Можно сохранить блокировку программы, даже если система блокировки выключена.

■ Выбор любимой программы

Любимые программы — это удобная функция, позволяющая быстро просмотреть программы по своему выбору без ожидания выполнения телевизором сканирования всех программ.

- 1  Выбор необходимой программы.
- 2  Добавьте соответствующую программу в список любимых программ текущей группы любимых передач.
- 3  Освобождение.

ПРОСМОТР ТЕЛЕВИЗОРА И УПРАВЛЕНИЕ ПРОГРАММАМИ

■ Выберите группу любимых программ



1 Выбор необходимой программы.



2 Отображать диалоговое окно при возможности изменения группы любимых передач.







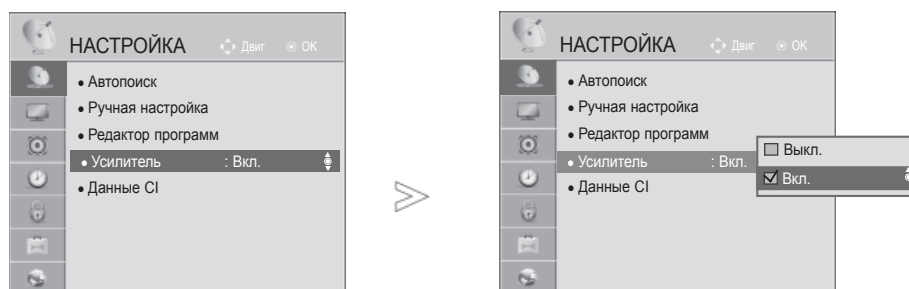

3 Выберите группу любимых передач.

УСИЛИТЕЛЬ

Если сигнал принимается плохо, выберите для параметра «Усилитель» значение Вкл.
Если сигнал сильный, выберите Выкл..



-   Выберите **НАСТРОЙКА**.
-   Выберите **Усилитель**.
-   Выберите **Вкл. или Выкл.**
-  Сохранить.

- Нажмите кнопку **MENU/EXIT** для возврата к стандартному режиму просмотра телевизора.
- Нажмите кнопку **BACK** для перехода к предыдущему экрану меню.

ПРОСМОТР ТЕЛЕВИЗОРА И УПРАВЛЕНИЕ ПРОГРАММАМИ

ИНФОРМАЦИЯ О CI [ОБЩЕМ ИНТЕРФЕЙСЕ]

Эта функция позволяет просматривать шифрованные услуги (платные услуги). Если снять модуль CI, воспользоваться платными услугами будет невозможно.

После того как модуль будет вставлен в разъем CI, откроется доступ к меню модуля.

Для покупки модуля и смарт-карты свяжитесь со своим дилером поддержки. Не вставляйте и не извлекайте модуль CI из телевизора слишком часто. Это может вызвать проблемы. При включении телевизора после установки модуля CI звук часто будет отсутствовать.

Наличие модуля CI и смарт-карты может сделать картинку неестественной.

Функции CI (общий интерфейс) могут быть недоступны в зависимости от условий телевидения в стране.

При использовании CAM (Conditional Access Module, модуль условного доступа) убедитесь в том, что он полностью соответствует требованиям DVB-CI или CI plus.

Ненормальная работа модуля CAM (модуль условного доступа) может повлиять на качество изображения.

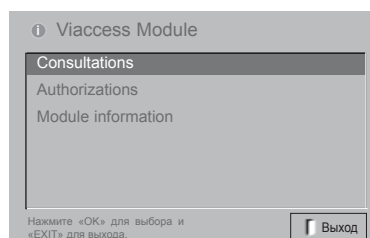
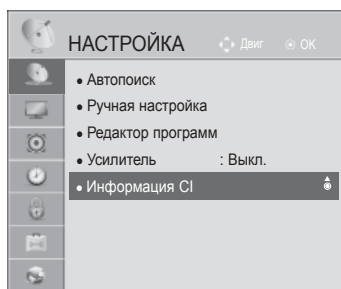

• Данный OSD приведен только для иллюстрации, параметры меню и формат экрана могут варьироваться в зависимости от поставщика цифровых платных видеослуж.
• Вы можете изменить экран меню CI (общего интерфейса) и услуги у вашего дилера.

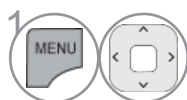

1 Выберите **НАСТРОЙКА**.

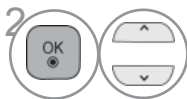

2 Выберите **Данные CI**.

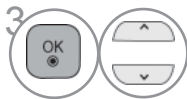

3 Выберите желаемый пункт: Module information (информация о модуле), smart card information (информация о смарт-карте), language (язык), software download (загрузка программного обеспечения) и т.д.



4 Сохранить.

• Нажмите кнопку **BACK/EXIT** для перехода к предыдущему экрану меню.

ОБНОВЛЕНИЕ ПО

Для улучшения его работы и/или добавления новых функций следует обновлять телевизор новыми версиями программного обеспечения.

Вы можете обновить программное обеспечение путем подключения телевизора непосредственно к серверу обновлений программного обеспечения.

Функция обновления программного обеспечения может работать неправильно в зависимости от интернет-окружения. В этом случае вы можете получить новейшее программное обеспечение в авторизованном сервисном центре LG Electronics и затем обновить ваш телевизор.

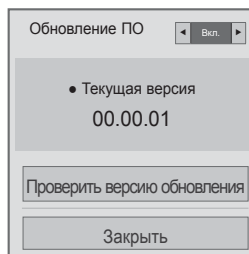
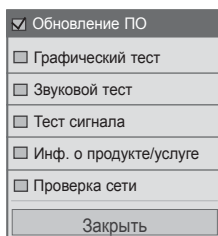

1 Выберите **Поддержка клиента**.



2 Выберите **Обновление ПО**.

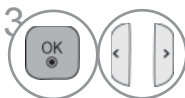

3 Выберите **Вкл. или Выкл.**

• Выбрав значение **Вкл.**, пользователь подтверждает сообщение о том, что имеется новое программное обеспечение.



4 Сохранить.

• Используйте функцию **Проверить версию обновления** для обновления программного обеспечения на сетевом сервере вручную.

- Нажмите кнопку **MENU/EXIT** для возврата к стандартному режиму просмотра телевизора.
- Нажмите кнопку **BACK** для перехода к предыдущему экрану меню.

ПРОСМОТР ТЕЛЕВИЗОРА И УПРАВЛЕНИЕ ПРОГРАММАМИ

■ При настройке «Обновление ПО»

Иногда передача измененной цифровой информации о программном обеспечении может быть вызвана из меню на экране ТВ.

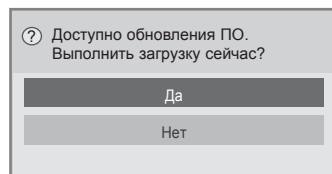

Простое обновление: для текущего потока обновления

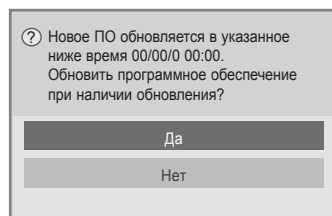

Обновление по расписанию: для запланированных потоков обновления

Если для параметра «Обновление ПО» выбрано значение «Выкл.», отображается сообщение с запросом на включение данного параметра.

Если при подключении к Интернету доступно новое программное обеспечение, будет отображаться следующее сообщение.

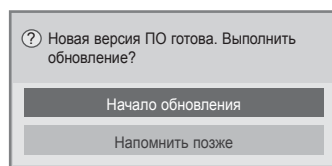

Чтобы начать загрузку, выберите «Да». Состояние загрузки можно проверить в меню обновления программного обеспечения.

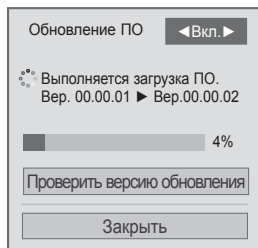

После завершения загрузки телевизор перезапустится.

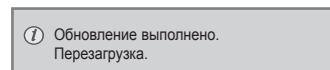

- При обновлении программного обеспечения:

- Питание телевизора отключать нельзя.
- После обновления программного обеспечения можно подтвердить версию ПО в меню обновления программного обеспечения.
- Загрузка содержимого может занимать большое количество времени, поэтому убедитесь в том, электропитание остается стабильно включенным на протяжении всего процесса загрузки.

<Простое обновление, обновление по расписанию>

- Отсоединять антенну нельзя.
- Загрузка ПО возможна только в режиме ожидания или мультиплектора с услугой обновления ПО и прекращается при отсоединении силового кабеля или просмотре ТВ в режиме мультиплектора без услуги обновления ПО.
- При возврате к режиму ожидания или мультиплексирования с услугой обновления ПО программное обеспечение будет дозагружено.

<Обновление по сети,>

- Во время обновления программного обеспечения устройства, его не следует отключать от сети.
- Когда появляется новое программное обеспечение при открытии NetCast, вы не сможете воспользоваться NetCast без обновления программного обеспечения.
- Во время обновления программного обеспечения NetCast открыть невозможно.

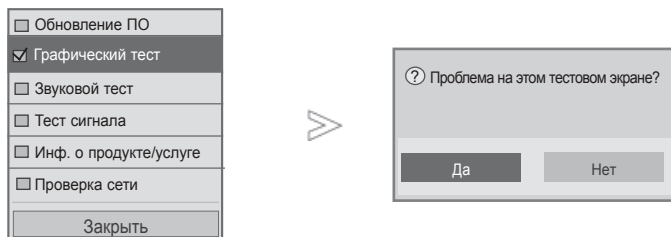

ПРОВЕРКА ИЗОБРАЖЕНИЯ/ЗВУКА

С помощью этой функции клиентской поддержки можно выполнить проверку изображения и звука.



1   Выберите **Поддержка клиента**.

2  Выберите **Графический тест** или **Звуковой тест**.

3   Выберите **Да** или **Нет**.

- Нажмите кнопку **MENU/EXIT** для возврата к стандартному режиму просмотра телевизора.
- Нажмите кнопку **BACK** для перехода к предыдущему экрану меню.

ПРОСМОТР ТЕЛЕВИЗОРА И УПРАВЛЕНИЕ ПРОГРАММАМИ

ТЕСТ СИГНАЛА

Эта функция позволяет просматривать данные о производителе, модели/типе телевизора, серийный номер и версию программного обеспечения.

Выводится информация и уровень сигнала включенного *MUX.

Выводится информация о сигнале и имя сервиса выбранного MUX.

(*MUX — каталог каналов цифрового вещания более высокого уровня (один канал MUX включает несколько каналов).)

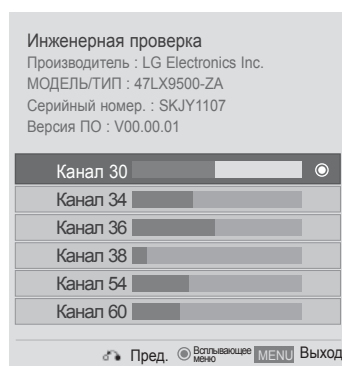
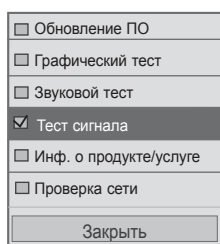

1 **Красный** Выберите **Поддержка клиента**.

2 Выберите **Тест сигнала**.

3 Отображается название Производитель, Модель / Тип, Серийный номер и Версия ПО.

4 Отображается информация о канале.

- Нажмите кнопку **MENU/EXIT** для возврата к стандартному режиму просмотра телевизора.
- Нажмите кнопку **BACK** для перехода к предыдущему экрану меню.

ИНФОРМАЦИЯ О ТОВАРЕ/УСЛУГЕ

С помощью этой функции клиентской поддержки можно просматривать информацию о товарах/услугах, а также информацию сервисного центра.

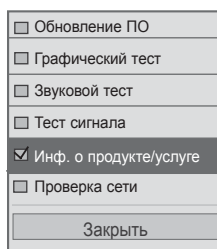

1   Выберите **Поддержка клиента**.

2  Выберите **Инф. о продукте/услуге**.

3  Отобразятся элементы: Модель/Тип, Версия ПО, Серийный №, Центр поддержки клиентов и Домашняя страница.





- Нажмите кнопку **MENU/EXIT** для возврата к стандартному режиму просмотра телевизора.
- Нажмите кнопку **BACK** для перехода к предыдущему экрану меню.

ПРОСМОТР ТЕЛЕВИЗОРА И УПРАВЛЕНИЕ ПРОГРАММАМИ

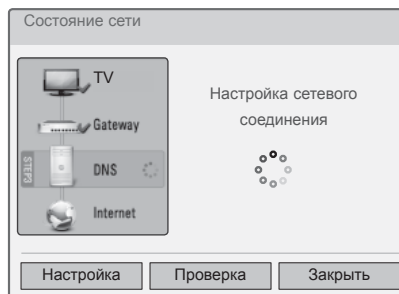
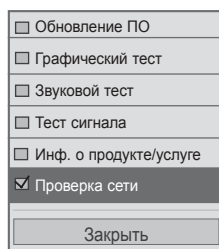
ТЕСТ СЕТИ

Проверьте состояние сети.











-   Выберите **Поддержка клиента**.
-   Выберите **Тест сети**.
-  Проверьте состояние сети.

- Нажмите кнопку **MENU/EXIT** для возврата к стандартному режиму просмотра телевизора.
- Нажмите кнопку **BACK** для перехода к предыдущему экрану меню.

КРАТКОЕ РУКОВОДСТВО

Краткое встроенное в телевизор руководство предоставляет удобный и эффективный доступ к информации о телевизоре.

Во время работы с кратким руководством звук отключается.

-    Выберите **Главное меню**.
-   Выберите **Начальное руководство**.
-   Перейдите к нужному разделу руководства.
-   Выберите **Выход**.

- **Красная**: переход на страницу **Индекс**.
- **Синяя**: отображение **Начальное руководство** автоматически или вручную.

ВЫЗОВ ТАБЛИЦЫ ПРОГРАММ

Вы можете проверить сохраняемые в памяти программы, вызвав на экран таблицу программ.

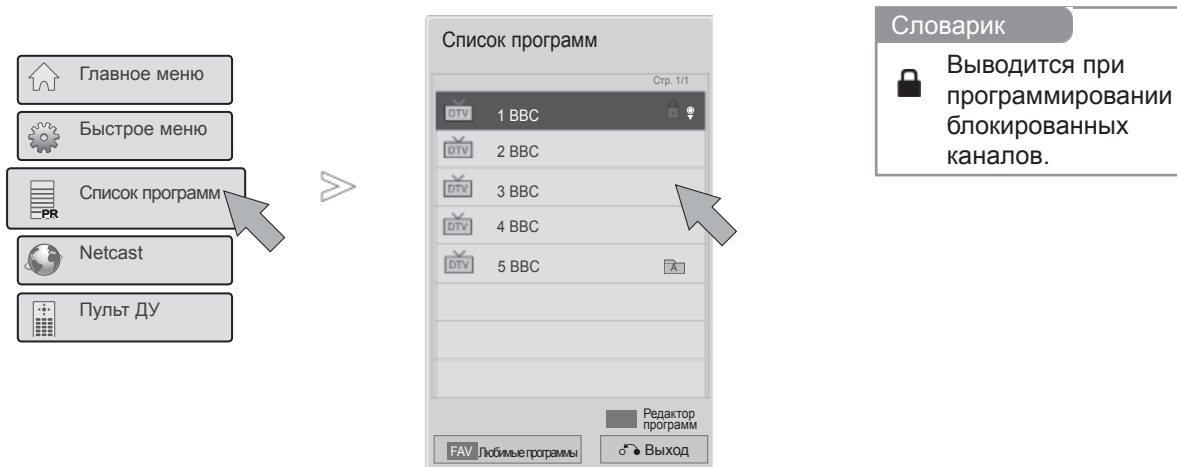

- 1 Выберите **СПИСОК**.
- 2 Выберите программу, на которую требуется переключиться.
- 3 Выберите **Выход**.

- Вы можете обнаружить, что некоторые программы имеют номера синего цвета. Они были установлены на пропуск при автоматической настройке или в режиме редактирования программ.
- У некоторых программ в таблице программ показан только номер канала и это означает, что отсутствует присвоенное им название станции.

ПРОСМОТР ТЕЛЕВИЗОРА И УПРАВЛЕНИЕ ПРОГРАММАМИ

ВЫБОР СПИСКА ЛЮБИМЫХ ПРОГРАММ

Любимые программы — это удобная функция, которая позволяет быстро выбирать нужные программы без необходимости ждать, пока телевизор выберет все программы, расположенные между ними.

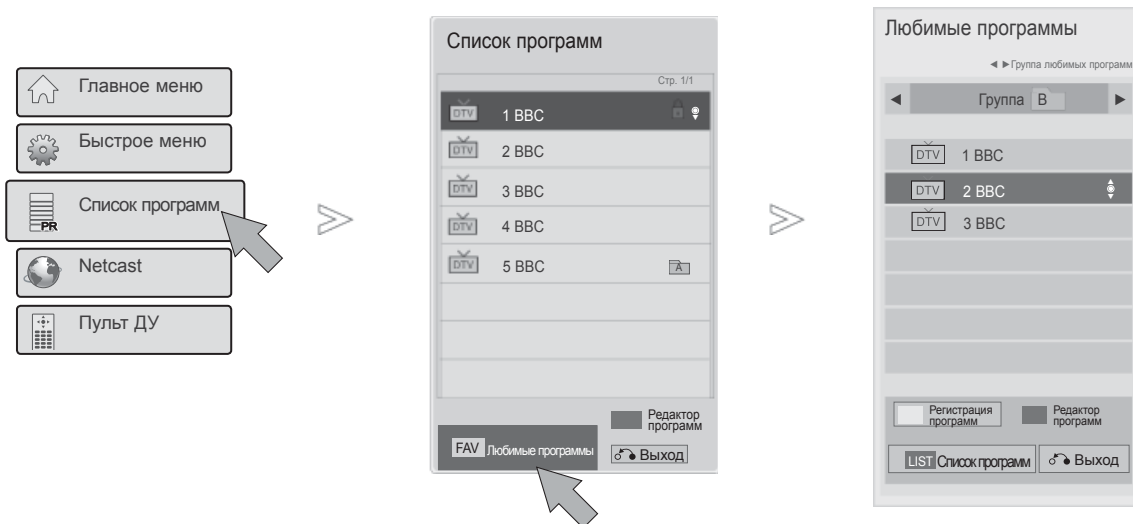

-    Выберите **СПИСОК**.
-   Выберите **Любимые программы**.
-   Выберите группу любимых программ с А по D.
-   Выберите необходимую программу.
-   Выберите **Регистрация программ**, чтобы зарегистрировать или отменить текущую программу в списке любимых программ.
-   Выберите **Выход**.

• Список **Любимые программы** также можно настроить в меню **НАСТРОЙКА**, пункт **Редактор программ**. (См. стр. От 45)

INPUT LIST (СПИСОК ВХОДНЫХ СИГНАЛОВ)

Диагностический контакт в состоянии распознать HDMI и AV1 (СКАРТ) и разрешить их использование только после подтверждения напряжения во внешнем устройстве.

С помощью кнопки **ТВ/РАД** вы можете переключиться с External Input (внешний вход) на RF Input и к последней просмотренной программе в режиме Цифровое ТВ/РАДИО/ТВ.

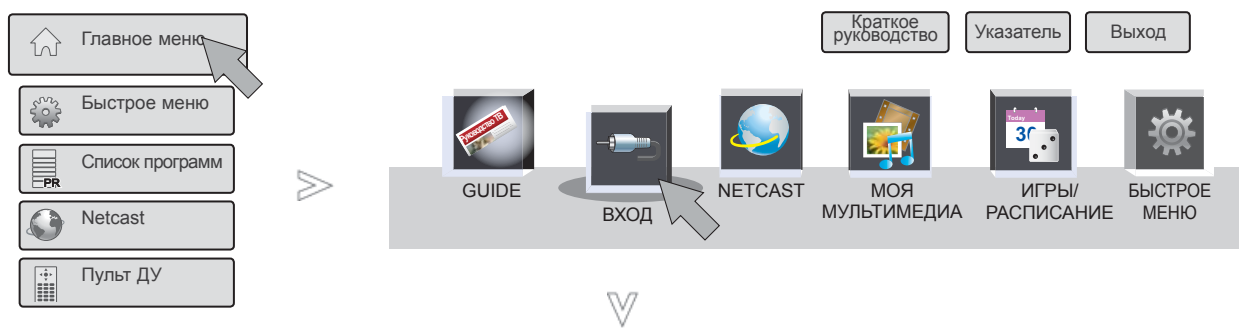

■ Приведенное изображение может отличаться от вашего телевизора.

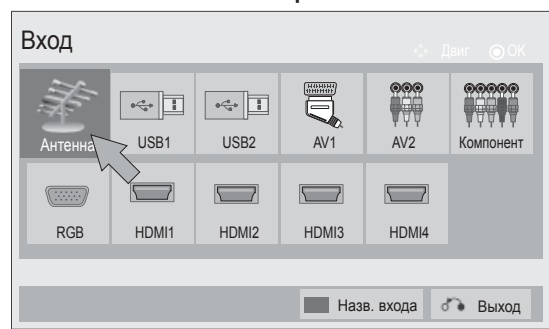

1. Выберите **Главное меню**.
2. Выберите **ВХОД**.
3. Выберите источник входного сигнала.
4. Выберите **Выход**.

- **Антенна или Кабель:** выберите ее при просмотре **Цифровое ТВ/РАДИО/ТВ**.
- **USB.** Выберите при использовании USB в зависимости от разъема.
- **AV.** Выберите при просмотре сигнала с видеомэгафона или другого внешнего устройства.
- **Компонент.** Выберите при использовании подключения к ПК в зависимости от разъема.
- **RGB.** Выберите при использовании подключения к ПК в зависимости от разъема.
- **HDMI.** Выберите при использовании DVD, ПК или цифровой телеприставки в зависимости от разъема.

ПРОСМОТР ТЕЛЕВИЗОРА И УПРАВЛЕНИЕ ПРОГРАММАМИ

НАЗВ. ВХОДА

Выберите ярлыки для каждого из источников входного сигнала.

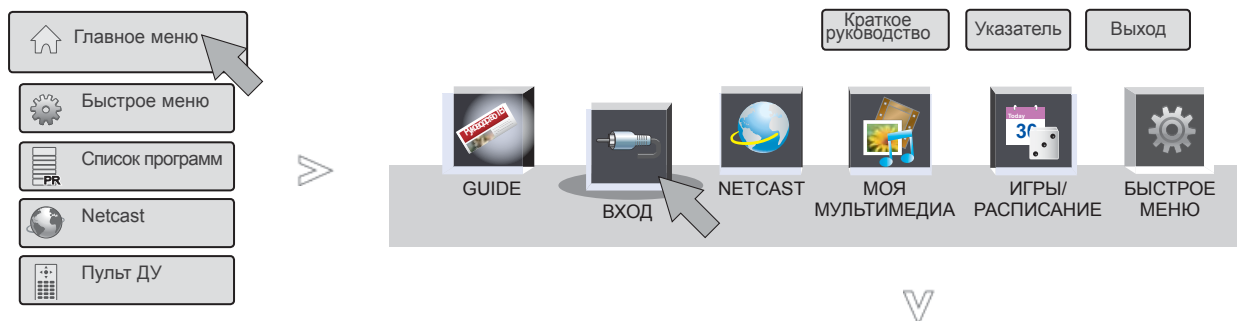

- Приведенное изображение может отличаться от вашего телевизора.

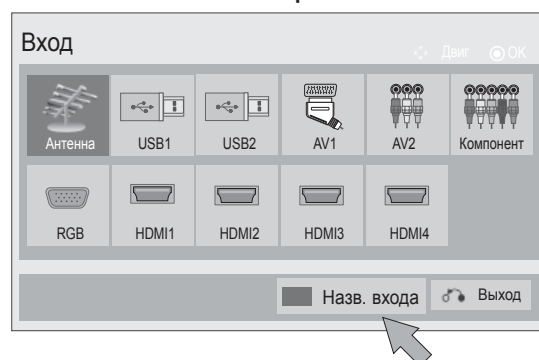
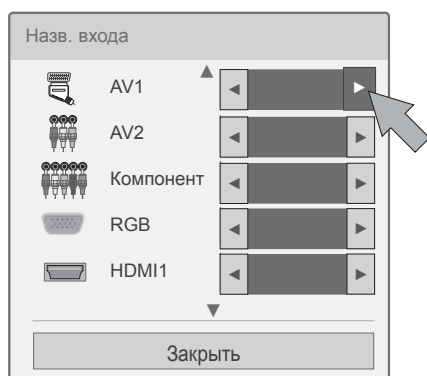

1 Выберите **Главное меню**.

2 Выберите **ВХОД**.

3 Выберите **Назв. входа**.

4 Выберите необходимый источник входного сигнала, а затем выберите для установки названия.

5 Выберите **Выход**.

- Также можно выбрать **Назв. входа** с помощью **синей** кнопки на пульте дистанционного управления телевизора.

DATA SERVICE

(Это меню доступно только в Ирландии.)

С помощью данной функции пользователи могут выбрать **MHEG(Цифровой телетекст)** или **Телетекст** если оба пункта присутствуют одновременно.

Если присутствует только один из них, включается **MHEG** или **Телетекст**, независимо от того, какой пункт выбран.

При использовании этой функции кнопки с цифрами на **пульте ДУ** не работают.

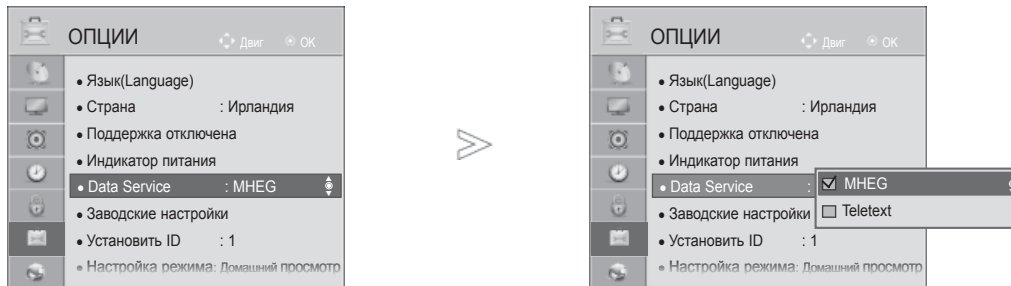

-   Выберите **ОПЦИИ**.
-   Выберите **Data Service**.
-   Выберите **MHEG** или **Teletext**.
-  Сохранить.

- Нажмите кнопку **MENU/EXIT** для возврата к стандартному режиму просмотра телевизора.
- Нажмите кнопку **BACK** для перехода к предыдущему экрану меню.

ПРОСМОТР ТЕЛЕВИЗОРА И УПРАВЛЕНИЕ ПРОГРАММАМИ

SIMPLINK

Работает только с устройством, имеющим логотип SIMPLINK.

Проверьте наличие логотипа SIMPLINK.

При использовании с другими устройствами с функцией HDMI-CEC телевизор может работать некорректно.

Simplink позволяет управлять записями и воспроизводить их на других видеоустройствах, подключенных к ТВ при помощи кабеля HDMI, не используя дополнительных кабелей и без какой-либо дополнительной настройки.

Если меню SIMPLINK не требуется, выберите **Выкл.**

При подключении к внешнему источнику сигнала по беспроводному соединению функция SIMPLINK не поддерживается.

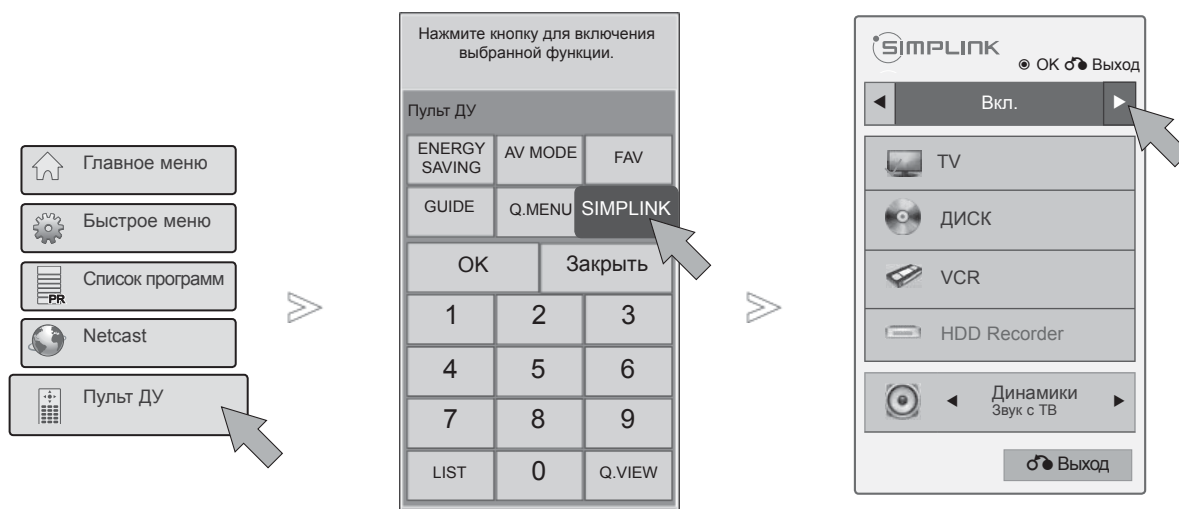

-    Выберите **Пульт ДУ**.
-   Выберите **SIMPLINK**.
-   Выберите **Вкл.**
-   Выберите нужное устройство.
-   Выберите **Выход**.

Подключение к домашнему кинотеатру с логотипом SIMPLINK.

- 1 Подсоедините к разъему **HDMI/DVI IN 1**, **HDMI/DVI IN 2**, **HDMI/DVI IN 3** или **HDMI IN 4** сзади телевизора выход HDMI домашнего кинотеатра с помощью кабеля HDMI.
- 2 Соедините разъем цифрового выхода аудиосигнала (Digital Audio) на задней панели телевизора с разъемом цифрового входа аудиосигнала домашнего кинотеатра с помощью оптических кабелей.
- 3 С помощью кнопки **SIMPLINK** выберите «Дом. кинотеатр» в меню «Динамики».

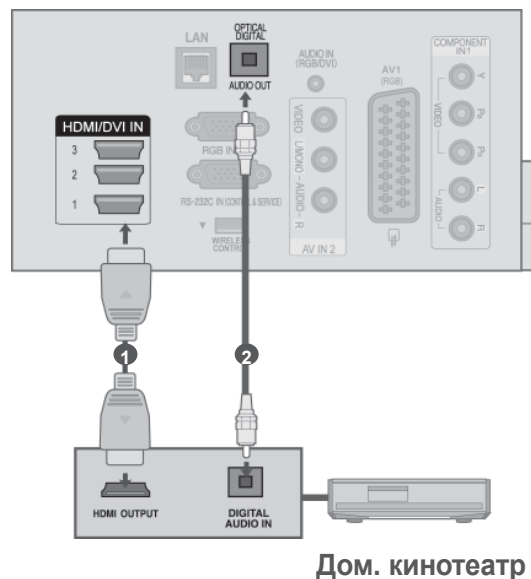

- ▶ При выборе или управлении медиа-устройством с функцией домашнего кинотеатра, динамик автоматически переключается на К' (прослушивание через домашний кинотеатр).

❗ ПРИМЕЧАНИЕ

- ▶ Соедините разъем HDMI/DVI IN или HDMI IN телевизора с разъемом HDMI устройства SIMPLINK с помощью кабеля HDMI.
- ▶ Когда источник сигнала подключается к другому источнику с помощью кнопки INPUT на пульте дистанционного управления, устройство использующее функцию SIMPLINK останавливается.

ПРОСМОТР ТЕЛЕВИЗОРА И УПРАВЛЕНИЕ ПРОГРАММАМИ

Функции SIMPLINK

Воспроизведение записи/диска

Управление подключенными AV устройствами осуществляется с помощью кнопок ^ v < >, ОК, ►, ■, II, ◀◀ и ▶▶.

Прямое воспроизведение

После подключения видеоустройств к ТВ можно непосредственно управлять этими устройствами и воспроизводить мультимедиа без дополнительных настроек.

Выбор видеоустройства

Позволяет выбрать одно из видеоустройств, подключенных к ТВ, и запустить его для воспроизведения записей.

Отключение всех устройств

При отключении ТВ все подключенные к нему устройства также отключаются.

Переключение аудиовыхода

Предоставляет простой способ переключения аудиовыхода.

Sync Power on (Синхронное включение питания)

Когда подключенное к разъему HDMI устройство с поддержкой функции Simplink начинает воспроизведение, телевизор включается автоматически.

* Устройство, подключенное к ТВ при помощи кабеля HDMI, но не поддерживающее Simplink, не предоставляет такой возможности.

Примечание. Для использования SIMPLINK требуется высокоскоростной кабель HDMI с функцией *CEC. (*CEC: контроль бытовой электроники (Consumer Electronics Control)).

Меню SIMPLINK

Нажмите кнопку $\wedge \vee < >$, а затем кнопку OK, чтобы выбрать нужный источник SIMPLINK.

- 1 **TV viewing** (Просмотр ТВ). Переключение на предыдущую телевизионную программу независимо от текущего режима.
- 2 **DISC playback** (Воспроизведение с диска). Выбор подключенных дисков и запуск воспроизведения.
Если поддерживаются различные типы дисков, то поддерживаемые будут отображены внизу экрана.
- 3 **VCR playback** (Воспроизведение с видеомэгнитофона). Воспроизведение и управление подключенным видеомэгнитофоном.
- 4 **HDD Recordings playback** (Воспроизведение записей с жесткого диска). Воспроизведение и управление записями, хранящимися на жестком диске.
- 5 **Audio Out to Home theatre/Audio Out to TV** (Вывод звука на домашний кинотеатр/вывод звука на ТВ). Выбор динамиков домашнего кинотеатра или телевизора для вывода звука.

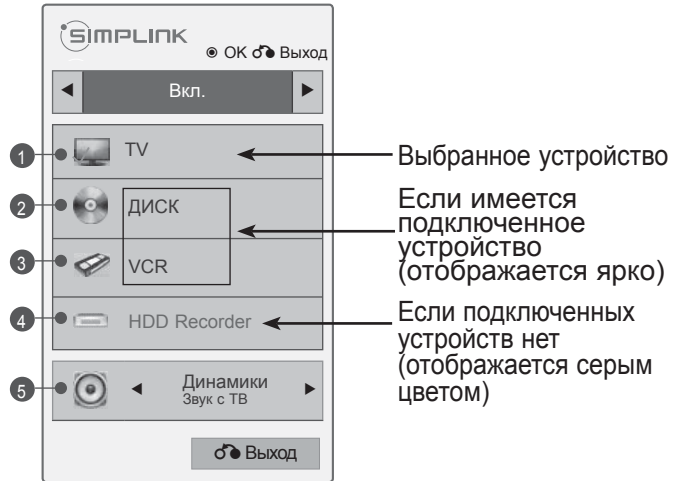

- Home theater (Домашний кинотеатр). Подключение двух и более устройств одновременно невозможно.
- DVD, Recorder (Устройство записи DVD). Одновременно можно подключить до четырех устройств.
- VCR (Видеомэгнитофон). Подключение двух и более устройств одновременно невозможно.

ПРОСМОТР ТЕЛЕВИЗОРА И УПРАВЛЕНИЕ ПРОГРАММАМИ

РЕЖИМ АУДИО-ВИДЕО СИГНАЛА

Вы можете выбрать оптимальное качество изображения и звука при подключении AV устройств к внешнему входу.

- Выкл.** Отключение Режима аудио-видео сигнала.
Кино Оптимизация изображения и звука для просмотра фильмов.
Спорт Оптимизация изображения и звука для просмотра спортивных передач.
Игры Оптимизация изображения и звука для игр.

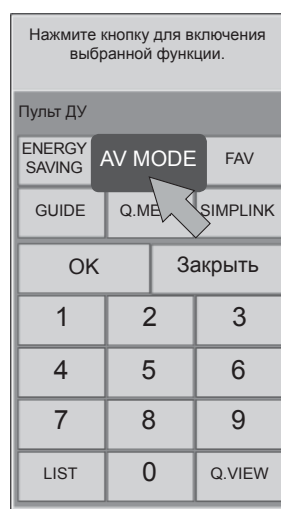

- Выберите **Пульт ДУ**.
- Выберите **AV MODE**.
- Выберите **AV MODE** несколько раз, чтобы выбрать нужный пункт меню.

- Если выбрать режим **Кино** в режиме аудио-видеосигнала, режим **Кино** будет выбран как для режима картинки (**Режим изображения**), так и для режима звука (**Режим звучания**) в меню **КАРТИНКА** и меню **ЗВУК** соответственно.
- Если выбрать **Выкл.** в режиме AV, будут выбраны установленные первоначально параметры изображения.
- Нажмите кнопку **AV MODE** несколько раз, чтобы выбрать нужный источник.
- При воспроизведении видеоигр с приставок PlayStation или Xbox рекомендуется включить режим **Игры**.
- При использовании режима **Игры** функции, связанные с качеством изображения, будут оптимизированы для отображения игр..

СБРОС(ВОЗВРАТ К НАСТРОЙКАМ ПРОИЗВОДИТЕЛЯ)

Эта функция сбрасывает все настройки.



Однако параметры **isf** **День** и **isf** **Ночь** элемента **Режим изображения** нельзя сбросить.

Начальную настройку устройства следует выполнять при переезде в другой город или страну.

После восстановления настроек по умолчанию необходимо перезапустить начальную настройку.

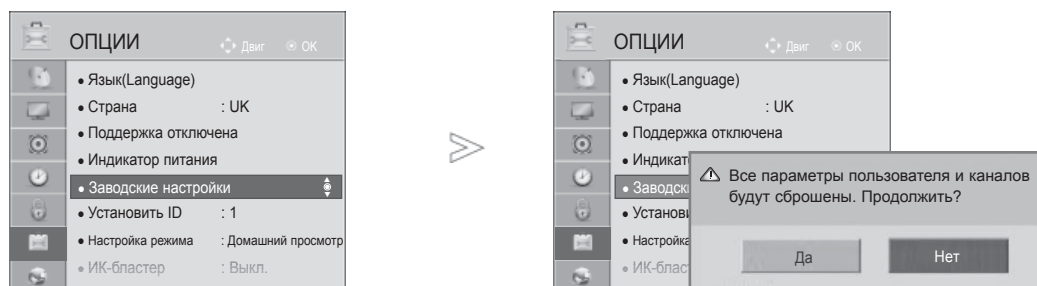
Если для параметра Система блокировки выбрано значение Вкл., отображается сообщение с запросом на ввод пароля.



- 1   Выберите **ОПЦИИ**.
- 2   Выберите **Заводские настройки**.
- 3   Выберите **Да**.
- 4  Запустите восстановление настроек по умолчанию.

- Если для параметра **Система блокировки** установлено значение **Вкл.** и вы забыли пароль, нажмите на пульте управления «0», «3», «2» «5».

- Нажмите кнопку **MENU/EXIT** для возврата к стандартному режиму просмотра телевизора.
- Нажмите кнопку **BACK** для перехода к предыдущему экрану меню.

NETCAST

ОФИЦИАЛЬНОЕ УВЕДОМЛЕНИЕ

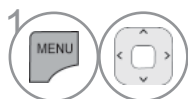
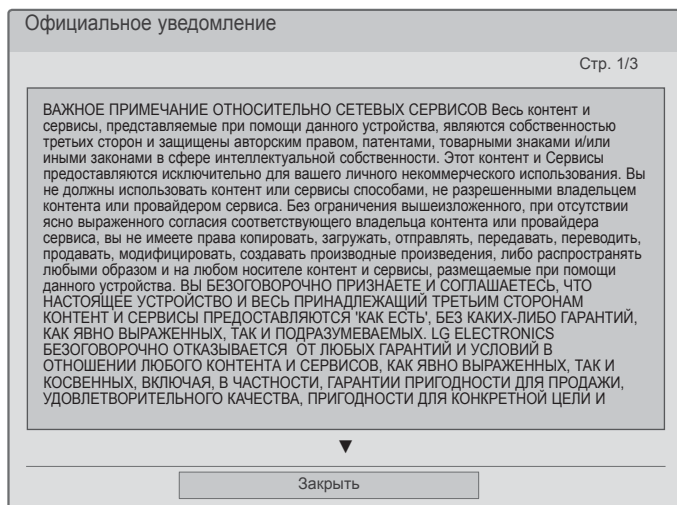
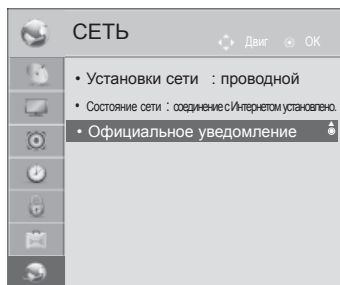

1 Выберите **СЕТЬ**.

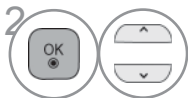

2 Выберите **Официальное уведомление**.

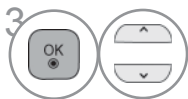

3 Прочитайте Официальное уведомление.

- Нажмите кнопку **MENU/EXIT** для возврата к стандартному режиму просмотра телевизора.

ВАЖНОЕ ПРИМЕЧАНИЕ ОТНОСИТЕЛЬНО СЕТЕВЫХ СЕРВИСОВ

Весь контент и сервисы, представляемые при помощи данного устройства, являются собственностью третьих сторон и защищены авторским правом, патентами, товарными знаками и/или иными законами в сфере интеллектуальной собственности. Этот контент и Сервисы предоставляются исключительно для вашего личного некоммерческого использования. Вы не должны использовать контент или сервисы способами, не разрешенными владельцем контента или провайдером сервиса. Без ограничения вышеизложенного, при отсутствии ясно выраженного согласия соответствующего владельца контента или провайдера сервиса, вы не имеете права копировать, загружать, отправлять, передавать, переводить, продавать, модифицировать, создавать производные произведения, либо распространять любыми образом и на любом носителе контент и сервисы, размещаемые при помощи данного устройства.

ВЫ БЕЗОГОВОРЧНО ПРИЗНАЕТЕ И СОГЛАШАЕТЕСЬ, ЧТО НАСТОЯЩЕЕ УСТРОЙСТВО И ВЕСЬ ПРИНАДЛЕЖАЩИЙ ТРЕТЬИМ СТОРОНАМ КОНТЕНТ И СЕРВИСЫ ПРЕДОСТАВЛЯЮТСЯ 'КАК ЕСТЬ', БЕЗ КАКИХ-ЛИБО ГАРАНТИЙ, КАК ЯВНО ВЫРАЖЕННЫХ, ТАК И ПОДРАЗУМЕВАЕМЫХ. LG ELECTRONICS БЕЗОГОВОРЧНО ОТКАЗЫВАЕТСЯ ОТ ЛЮБЫХ ГАРАНТИЙ И УСЛОВИЙ В ОТНОШЕНИИ ЛЮБОГО КОНТЕНТА И СЕРВИСОВ, КАК ЯВНО ВЫРАЖЕННЫХ, ТАК И КОСВЕННЫХ, ВКЛЮЧАЯ, В ЧАСТНОСТИ, ГАРАНТИИ ПРИГОДНОСТИ ДЛЯ ПРОДАЖИ, УДОВЛЕТВОРИТЕЛЬНОГО КАЧЕСТВА, ПРИГОДНОСТИ ДЛЯ КОНКРЕТНОЙ ЦЕЛИ И НЕНАРУШЕНИЯ ПРАВ ТРЕТЬИХ СТОРОН. LG НЕ ГАРАНТИРУЕТ ТОЧНОСТЬ, ДОСТОВЕРНОСТЬ, СВОЕВРЕМЕННОСТЬ, ЗАКОННОСТЬ ИЛИ ПОЛНОТУ КОНТЕНТА ИЛИ СЕРВИСОВ, ПРЕДОСТАВЛЯЕМЫХ ПРИ ПОМОЩИ НАСТОЯЩЕГО УСТРОЙСТВА, А ТАКЖЕ НЕ ГАРАНТИРУЕТ, ЧТО ЭТО УСТРОЙСТВО ИЛИ СЕРВИСЫ ОТВЕЧАЮТ ВАШИМ ТРЕБОВАНИЯМИ, ИЛИ ЧТО ФУНКЦИОНИРОВАНИЕ УСТРОЙСТВА ИЛИ СЕРВИСОВ БУДЕТ БЕСПРЕРЫВНЫМ И НЕ БУДЕТ ПОДВЕРЖЕНО ОШИБКАМ. НИ ПРИ КАКИХ ОБСТОЯТЕЛЬСТВАХ, ВКЛЮЧАЯ ХАЛАТНОСТЬ, LG НЕ НЕСЕТ ОТВЕТСТВЕННОСТЬ, КОНТРАКТНУЮ ИЛИ ДЕЛИКТНУЮ, ЗА ПРЯМЫЕ, КОСВЕННЫЕ, СЛУЧАЙНЫЕ, ОБУСЛОВЛЕННЫЕ ОСОБЫМИ ОБСТОЯТЕЛЬСТВАМИ И СОПУТСТВУЮЩИЕ УБЫТКИ, А ТАКЖЕ ИНЫЕ УБЫТКИ, ВОЗНИКАЮЩИЕ В СВЯЗИ С ИНФОРМАЦИЕЙ, КОНТЕНТОМ ИЛИ СЕРВИСАМИ, ПОЛУЧЕННЫМИ ВАМИ ИЛИ ТРЕТЬЕЙ СТОРОНОЙ ПРИ ПОМОЩИ ЭТОГО УСТРОЙСТВА, ДАЖЕ ЕСЛИ ВАМ БЫЛО УКАЗАНО НА ВОЗМОЖНОСТЬ ПОДОБНЫХ УБЫТКОВ.

Сервисы, предоставляемые третьими сторонами, могут быть изменены, приостановлены, удалены, прекращены или прерваны, либо к ним может быть закрыт доступ в любое время без предварительного уведомления, и LG не дает никаких заверений и ручательств относительно доступности какого-либо контента или сервиса в тот или иной момент времени. Контент и сервисы передаются третьими сторонами при помощи сетевых ресурсов и средств передачи информации, неподконтрольных LG. LG может установить ограничения по использованию или доступу к определенным сервисам или контенту в любой момент без предварительного уведомления и без принятия на себя ответственности. LG безоговорочно отказывается от любых обязанностей или ответственности за изменения, прерывание, блокирование, удаление или приостановку любого контента или сервиса, доступных при помощи настоящего устройства.

LG не несет обязательств или ответственности за клиентское обслуживание в связи с данным контентом или сервисами. Любые вопросы или заявки на обслуживание, относящиеся к данному контенту или сервисам, следует направлять непосредственно провайдеру соответствующего контента или сервиса.

NETCAST

МЕНЮ NETCAST

Эти услуги предоставляются отдельным поставщиком содержимого.

Посетите веб-сайт поставщика содержимого для получения подробной информации об услугах. (Некоторые руководства по предоставлению содержимого могут быть не предоставлены, в зависимости от поставщика содержимого).

Набор источников в меню NetCast может отличаться в зависимости от страны.

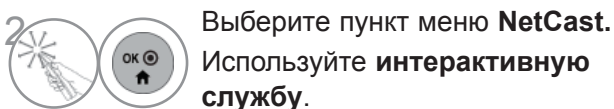
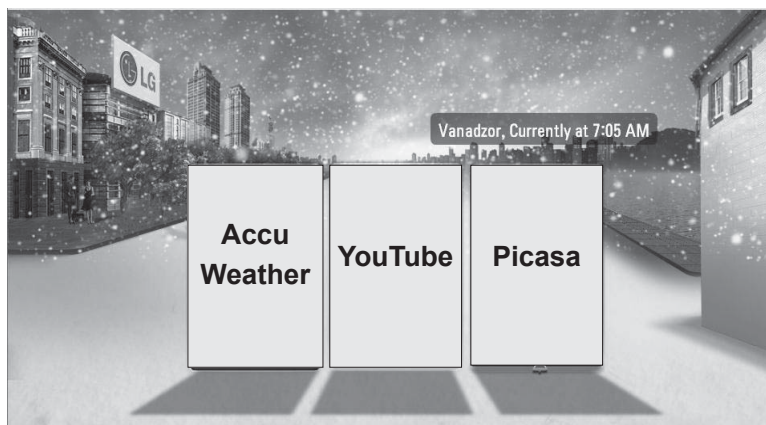

! ПРИМЕЧАНИЕ

- ▶ Список результатов поиска может отличаться в зависимости от просмотра с экрана телевизора или через веб-браузер компьютера.
- ▶ Настройки данного телевизора не влияют на качество воспроизведения YouTube.
- ▶ Воспроизведение видео может прекратиться, приостановиться или буферизироваться в зависимости от скорости широкополосного доступа.
Мы рекомендуем минимальную скорость доступа 1,5 Мбит/с. Для наилучшего воспроизведения требуется скорость доступа 4,0 Мбит/с. Иногда скорость широкополосного соединения изменяется в зависимости от состояния сети интернет-провайдера. Обратитесь к вашему интернет-провайдеру, если у вас возникли проблемы со скоростью и надежностью подключения, или если вы хотите увеличить скорость соединения. Многие провайдеры предлагают различные скорости широкополосного доступа.
- ▶ Для ознакомления с руководством пользователя, предоставленным поставщиком содержимого, перейдите по адресу: <http://www.lg.com>.
- ▶ Для просмотра метода активации Orange или maxdome выберите руководство Orange, maxdome на компакт-диске (только для Франции или Германии).
- ▶ Для услуг, которые требуют пароля, с ПК зарегистрируйтесь на соответствующем сайте услуги, а затем введите предоставленный пароль с телевизора для получения разнообразных функций.
- ▶ При нажатии красной кнопки появляется меню «Настройки», где можно указать нужный город. После этого в фоне NetCast будет отображаться погода указанного города.
- ▶ Элемент **NetCast** также можно выбрать с помощью кнопки **NETCAST** на пульте дистанционного управления телевизора.

- Нажмите **красную** кнопку для переключения на погоду в регионе.
- Для возврата к нормальному режиму просмотра телевизора нажмите кнопку **EXIT**.



YOUTUBE

YouTube — это сайт для публикации видеороликов, на который пользователи могут загружать видеофайлы и просматривать их.

Компоненты экрана YouTube

- 1 Меню YouTube
- 2 Список видеороликов



	Красный	Настройка меню категорий.
	NetCast	Возврат в меню Netcast.
	EXIT	Возврат к просмотру телевидения.







! ПРИМЕЧАНИЕ

- ▶ При нажатии кнопки Q.menu, когда видео с Youtube воспроизводится в полноэкранном режиме, можно настроить параметры видео.

Меню Сервиса YouTube

- **Главная.** Популярное видео можно смотреть в реальном масштабе времени.
- **Самые популярные.** Будет отображаться список видео от партнеров.
- **Популярные.** Будет отображаться список самых популярных видео с сервера YouTube.
- **Часто просматриваемые.** Будет отображаться список лидеров просмотров.
- **Поиск.** Будет отображено меню дополнительной клавиатуры/клавиатуры.
- **Журнал.** Будет отображаться список ранее просмотренных видео. Сохраняется 20 последних просмотренных видео.
- **Избранное.** После авторизации на сайте это меню будет отображать список видео, который размещен на сервере YouTube в вашей учетной записи (некоторые видео могут не появиться в списке **Избранное**, даже если ролики есть на сервере).
- **Войти (Выйти).** Меню дополнительной клавиатуры/клавиатуры отображается для ввода пароля при входе или выхода.

Использование пульта дистанционного управления

	Остановка видео и показ списка похожих видео.
	Приостановка видео во время воспроизведения.
	Воспроизвести отобранный видео файл.
	Прокрутка видео вперед или назад.
	Настройка меню категорий.
	Возврат в меню Netcast.
	Возврат к просмотру телевидения.

ACCUWEATHER

Accuweather — это программа для просмотра прогноза погоды в любом городе.

Этой функцией нельзя управлять с помощью пульта ДУ Magic Motion. Для управления ею используйте стандартный пульт ДУ.

Для выключения данной функции воспользуйтесь пультом ДУ.

Компоненты экрана AccuWeather

- 1 Меню AccuWeather
- 2 Список прогнозов для города
- 3 Соответствующие кнопки на пульте дистанционного управления.



Меню службы AccuWeather

- **Дом.** Отображается погода в выбранном городе.
- **Любимый город.** Можно зарегистрировать города, прогнозы которых часто просматриваются.

❗ ПРИМЕЧАНИЕ

- ▶ По умолчанию зарегистрированы Нью-Йорк, Лондон и Париж, и пользователь может добавлять или удалять города из категории **Любимый город**.
- ▶ LG не несет ответственности за точность прогноза погоды.
- ▶ Информация о погоде, предоставленная Accuweather, может отличаться от фактической.

NETCAST

PICASA

Picasa — приложение Google для работы с графическими файлами.

Элементы экрана Picasa

- 1 Меню Picasa
- 2 Список фотографий
- 3 Соответствующие кнопки на пульте дистанционного управления.

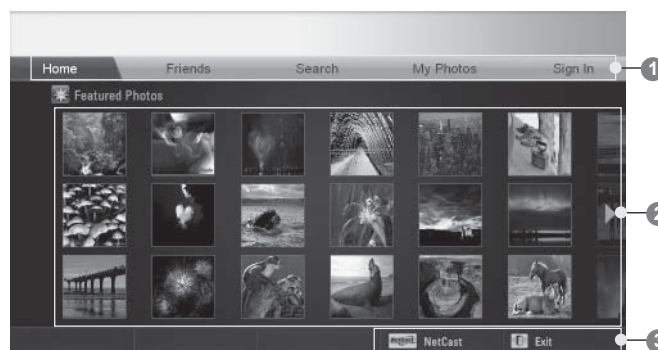

Выберите нужную фотографию.



Откроется выбранная фотография.



Возврат в меню Netcast.



Возврат к просмотру телевидения.

Меню сервиса Picasa

- **Главная:** отобразится список похожих фотографий.
- **Друзья:** вы можете зарегистрировать других пользователей с фотографиями в качестве друзей. Вы можете добавить до 10 друзей.
- **Поиск.** Будет отображено меню дополнительной клавиатуры/клавиатуры.
- **Мои фотографии:** вы можете просматривать фотографии, загруженные на сайт. Эта функция доступна только после авторизации на сайте.
- **Войти (Выйти).** Меню дополнительной клавиатуры/клавиатуры отображается для ввода пароля при входе или выхода.

3D-ИЗОБРАЖЕНИЕ

ТЕХНОЛОГИЯ 3D

Данный телевизор поддерживает 3D-изображение при наличии 3D-вещания или при подключении к совместимому устройству, например к проигрывателю Blu-ray 3D. Такое устройство необходимо для просмотра телевизора в 3D. Телевизор 3D формирует два отдельных изображения для каждого глаза. Для просмотра этих изображений в формате 3D необходимы 3D-очки.

Просмотр 3D-изображения

⚠ Внимание

- ▶ При просмотре 3D-изображения важно учитывать эффективный угол обзора и соответствующее расстояние. Предпочтительный угол обзора 120° (при расстоянии просмотра 2 м), а расстояние 2–7 м. Если вы превысите этот угол и расстояние, вы не увидите эффекта 3D-изображения. Просмотр 3D-изображений может быть невозможным при просмотре из положения лежа.
- ▶ Просмотр 3D-изображения со слишком близкого расстояния или в течение долгого периода времени может повредить зрение. Если вы чувствуете, что ваши глаза устали, приостановите просмотр 3D-изображений и снимите 3D-очки для отдыха.
- ▶ Просмотр телевизора или видеоигр, включающих в себя 3D-изображения, с применением 3D-очков в течение длительного периода времени может вызвать сонливость, головные боли и усталость глаз. Если у вас возникли любые из этих симптомов, приостановите просмотр 3D-телевизора, снимите 3D-очки и немного отдохните.
- ▶ Беременным женщинам, пожилым людям и лицам, страдающим болезнями сердца и нервной системы, следует воздерживаться от просмотра 3D телевидения.
- ▶ Не используйте функцию 3D-изображения и 3D-очки во время перемещения или ходьбы. Просмотр 3D-изображений или ношение 3D-очков при перемещении или ходьбе может привести к травмам в результате столкновения с предметами, спотыкания и/или падения.
- ▶ Некоторые 3D-изображения могут вызвать у вас желание резко пригнуться или уклониться от изображения. Поэтому не рекомендуется смотреть 3D-телевидение вблизи хрупких предметов или объектов, которые можно легко опрокинуть.
- ▶ Не разрешайте детям в возрасте до 5 лет смотреть 3D-телевидение. Это может отрицательно повлиять на их зрение.
- ▶ **Предупреждение о припадках в результате фотосенсибилизации.**
У некоторых зрителей под воздействием

определенных факторов, таких как мерцающий свет или изображение, как в телевизоре так и видеоигре, могут возникнуть приступы эпилепсии. Если вы или кто-либо в вашей семье страдаете эпилепсией или судорогами, перед просмотром 3D-видео проконсультируйтесь с врачом.

Если при просмотре 3D видео или после него у вас появилось головокружение, периодически теряется способность воспринимать визуальную информацию, если объекты перед глазами стали нечеткими или нестабильными, возникли непроизвольные движения, конвульсии, потеря сознания, замешательство, потеря ощущения направления или тошнота, немедленно прервите просмотр 3D видео и обратитесь к врачу. Родители должны контролировать своих детей, включая подростков, так как они могут быть более чувствительны к воздействию эффекта 3D-телевидения.

Для снижения риска припадков в результате фотосенсибилизации воспользуйтесь следующими рекомендациями.

- Делайте частые перерывы в просмотре 3D телевидения.
- Людям, у которых один глаз видит хуже другого, не рекомендуется просмотр телевизора до проведения соответствующей коррекции зрения.
- При просмотре располагайтесь так, чтобы ваши глаза находились на одном уровне с 3D-экраном, воздерживайтесь от просмотра телевизора на очень близком расстоянии.
- Не просматривайте 3D-изображения, если вы устали или больны, а также в течение длительного периода времени.
- Не носите 3D-очки для любых других целей, кроме просмотра 3D-изображений на 3D-телевизоре.
- Некоторые зрители могут чувствовать себя дезориентированными после просмотра 3D-телевидения. По этой причине после просмотра 3D-телевидения сосредоточьтесь и сориентируйтесь в пространстве перед перемещением.

❗ ПРИМЕЧАНИЕ

- ▶ Для просмотра 3D-телевидения необходимо надеть 3D-очки. Для получения наилучших результатов воспользуйтесь фирменными 3D-очками LG. 3D-изображения могут отображаться неправильно при использовании другой марки 3D-очков. Перед использованием 3D-очков ознакомьтесь с инструкцией по эксплуатации.
- ▶ После включения телевизора может потребоваться несколько секунд для калибровки.
- ▶ Если отвести взгляд от телевизора, а затем вернуться к нему, может потребоваться некоторое время, прежде чем вы снова увидите изображение в 3D.
- ▶ При просмотре при флуоресцентном освещении с 3-линейным спектром изображение может немного мерцать (50–60 Гц). В таких случаях рекомендуется выключить свет.
- ▶ При наличии препятствия между телевизором и 3D-очками 3D-изображение может не отображаться должным образом.
- ▶ Не используйте телевизор в непосредственной близости от других электронных устройств и ИК-оборудования.
- ▶ В аналоговом телевидении 3D-изображение не поддерживается.
- ▶ При просмотре изображений 2D рекомендуется снять 3D-очки. В противном случае изображение будет казаться искаженным.
- ▶ При просмотре цифрового ТВ в режиме 3D-изображения сигналы выхода монитора не могут выводиться через кабель SCART. Если включить режим 3D во время выполнения запланированной записи с цифрового ТВ, сигналы выхода монитора не смогут выводиться через кабель SCART и запись не удастся выполнить.

ИСПОЛЬЗОВАНИЕ 3D-ОЧКОВ

- ▶ 3D-очки приобретаются отдельно. Инструкции по эксплуатации см. в руководстве для 3D-очков.
- ▶ Не используйте 3D-очки вместо очков для коррекции зрения, солнечных очков или защитных очков.
- ▶ Не храните 3D-очки при повышенной или пониженной температуре.
- ▶ Не роняйте какие-либо объекты на 3D-очки. Не роняйте и не сгибайте очки.
- ▶ Так как линзы 3D-очков легко поцарапать, их необходимо чистить только мягкой тканью. Перед очисткой тканью отряхните очки от пыли. В противном случае они могут поцарапаться.

ДИАПАЗОН ПРОСМОТРА 3D-ИЗОБРАЖЕНИЙ

Размер телевизора, угол обзора и другие характеристики могут повлиять на расстояние и угол просмотра.

Расстояние для просмотра	2 м - 7 м
Угол обзора	120° (при просмотре на расстоянии 2 м)

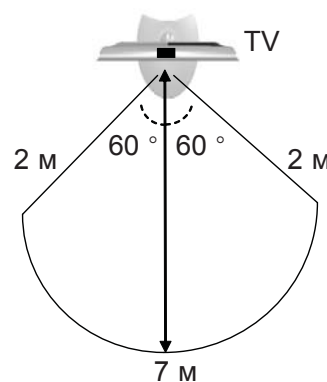

3D-ИЗОБРАЖЕНИЕ

ПРОСМОТР 3D-ИЗОБРАЖЕНИЙ

1 Воспроизведение видео, созданного в 3D.

Далее приведены сведения о поддерживаемых изображениях.

	Сигнал	Разрешение	Частота горизонтальной развертки (кГц)	Частота вертикальной развертки (Гц)	Поддерживаемый формат 3D-видео
Вход HDMI	720p	1280x720	45	60	Сверху и снизу, По бокам
			89,9/90	59,94/60	HDMI (версии 1.4 с 3D) пакетирование кадров
			37,5	50	Сверху и снизу, По бокам
			75		HDMI (версии 1.4 с 3D) пакетирование кадров
	1080i	1920X1080	33,75	60	Сверху и снизу, По бокам
			28,125	50	
	1080p	1920X1080	67,50	60	Сверху и снизу, По бокам, Шахматы, Последовательные кадры
			56,250	50	Сверху и снизу, По бокам
			27	24	Сверху и снизу, По бокам, Шахматы
			53,95/54	23,98/24	HDMI (версии 1.4 с 3D) пакетирование кадров
1080p	1920X1080	33,75	30	Сверху и снизу, По бокам, Шахматы	
Вход USB	1080p	1920X1080	33,75	30	Сверху и снизу, По бокам, Шахматы, МРО(Фото)
	Сигнал				Поддерживаемый формат 3D-видео
DTV	720p, 1080i				Сверху и снизу, По бокам

3D-ИЗОБРАЖЕНИЕ

Для 3D-видео в формате кадровых пакетов HDMI (версии 1.4 с 3D) автоматически включается режим 3D. Для воспроизведения видео в 3D медиафайлы и проигрыватель должны поддерживать пакетирование кадров HDMI (V. 1.4 с 3D). Видео в формате пакетирования кадров HDMI (V. 1.4 с 3D) отображается в формате 3D автоматически.





После выбора формы, как показано на экране телевизора, наденьте 3D-очки.

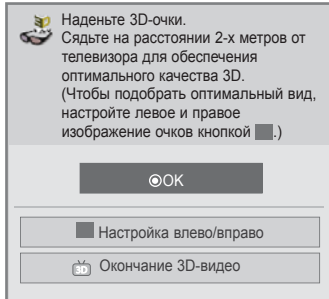

3   или  Выберите **Настройка влево/вправо**.



4   Выберите **Лев./Прав.** или **Прав./Лев.**.
Выберите экран с 3D-видео, имеющий наилучшее качество.

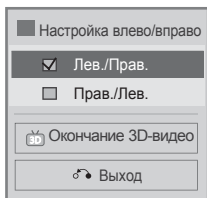

- Чтобы вернуться в нормальный режим работы телевизора, нажмите кнопку **3D**.

! ПРИМЕЧАНИЕ

- ▶ При выборе режима 3D индикатор питания автоматически выключится.
- ▶ При просмотре 3D-изображений параметры видео/аудио в меню недоступны для настройки.
- ▶ Некоторые меню также недоступны при просмотре телевидения в 3D.
- ▶ Можно только выбрать режим «Стандартный → Кино → Игра» с помощью кнопки **РЕЖИМ AV** на пульте ДУ. **По умолчанию для РЕЖИМА AV** установлено **Стандартный** при воспроизведении видео в 3D.
- ▶ При включении 3D-эффекта во время использования 2D-источника функция 3D не будет работать должным образом.
- ▶ При переключении каналов цифрового ТВ режим 3D-изображения выключается автоматически.
- ▶ Во время просмотра цифрового ТВ 2D в формате 3D изображение может отображаться неправильно.
- ▶ 3D-эффект виден, когда правильно выбран 3D-режим для входного 3D-сигнала, поступающего на телевизор.
- ▶ Функция экономии энергии недоступна при воспроизведении изображения 3D.
- ▶ При воспроизведении файлов MPO (файлы 3D-камеры) режим 3D-изображения включается автоматически.
- ▶ При воспроизведении файла *.mpo (файл 3D-камеры) с помощью BGM необходимо заранее установить режим полноэкранного отображения фотографий для пути содержимого BGM, который не является файлом *.mpo (файл 3D-камеры).
- ▶ При включении режима 3D для изображения устанавливается режим «Стандартный», а режим экономии энергии выключается.

ПРИМЕЧАНИЯ ДЛЯ ПРОСМОТРА 3D-ИЗОБРАЖЕНИЯ В 3D-ВЕЩАНИИ (* В аналоговом телевидении 3D-изображение не поддерживается.)

При переключении 2D-изображения в режим 3D с помощью кнопки 3D на пульте дистанционного управления на экране может возникнуть эффект наложения.

- Отключите 3D-изображение с помощью кнопки 3D.
- Режим 3D изображения будет отключен автоматически при переключении канала.

Если экран делится на лев./прав. или вверх/вниз при переключении каналов



- Этот канал поддерживает режим 3D-изображения. Выберите тип 3D-изображения на экране, нажав кнопку 3D на пульте дистанционного управления.

Если ваши глаза болят или экран выглядит размытым во время просмотра 3D-изображений

- Нажмите кнопку L/R SELECT на пульте дистанционного управления и выберите L/R или R/L, чтобы подобрать наиболее подходящий режим для просмотра 3D-изображений.

ИСПОЛЬЗОВАНИЕ УСТРОЙСТВА USB ИЛИ КОМПЬЮТЕРА

РЕЖИМ AV

При подключении устройства USB это всплывающее меню отображается автоматически.

Всплывающее меню не отобразится, пока активно экранное меню, в том числе меню, EPG или список расписания.

Когда меню появится POP UP, вы можете выбрать Список Музыки, Список Фотографий в меню МОЯ МУЛЬТИМЕДИА.

В устройстве USB отсутствует возможность добавления новой папки или удаления имеющейся папки.

После выбора нужного типа мультимедиа выберите устройство, на котором находятся нужные файлы. Доступные варианты: USB-устройство или DLNA.

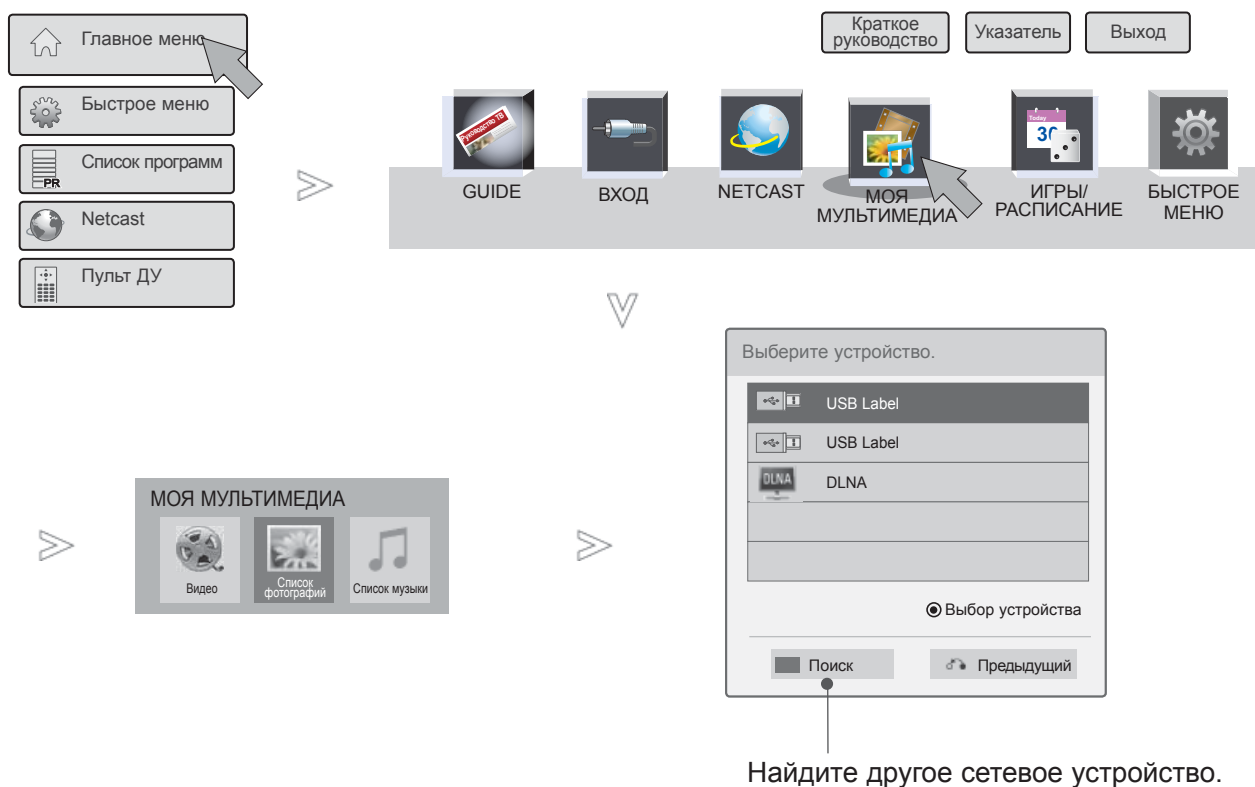

-  Выберите **Главное меню**.
-  Выберите **МОЯ МУЛЬТИМЕДИА**.
-  Выберите **Видео, Фото или Музыка**.
-  Выберите нужное устройство.

СПОСОБ ПОДКЛЮЧЕНИЯ

Подключение USB

1 Подключите устройство USB к разъему **USB IN 1** или **USB IN 2** на телевизоре.

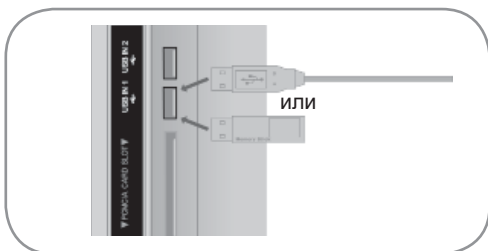

- Поддерживаются только фотографии (JPEG, MPO), музыка (MP3) и фильмы (DAT, MPG, MPEG, VOB, AVI, DIVX, MP4, MKV, TS, TRP, TP, ASF, WMV).

Извлечение устройства USB

Перед извлечением устройства USB выберите меню **USB-устройство**.

- 1 Выберите **Быстрое меню**.
- 2 Перейдите к пункту **USB-устройство**.
- 3 Выберите **Извлечь**.

ИСПОЛЬЗОВАНИЕ УСТРОЙСТВА USB ИЛИ КОМПЬЮТЕРА

Меры предосторожности при использовании устройства USB

- ▶ Распознается только устройство USB, предназначенное для хранения информации.
- ▶ Устройство USB, подключенное через коммутатор USB, не распознается.
- ▶ Программа автоматического распознавания может не распознать устройство USB.
- ▶ Может не произойти распознавания устройства USB, для которого используется собственный драйвер.
- ▶ Скорость распознавания зависит от конкретного устройства.
- ▶ Не выключайте телевизор и не отсоединяйте USB-устройство во время работы подключенного устройства хранения USB. Отсоединение работающего устройства хранения USB может привести к повреждению файлов или устройства.
- ▶ Избегайте подключения USB-устройства, которое было виртуально создано на ПК. Такое устройство может привести к неисправности аппаратуры или невозможности воспроизведения. Не забудьте, что можно использовать только устройства хранения USB, содержащие обычные музыкальные файлы, изображения и фильмы.
- ▶ Используйте только устройства хранения USB, отформатированные как файловая система FAT32 или NTFS в операционной системе Windows. Носитель, отформатированный программой, не поддерживающей Windows, не может быть распознан.
- ▶ Подключите устройство хранения USB, которому требуется внешнее питание, к источнику питания (более 0,5 А). В противном случае устройство не будет распознано.
- ▶ Для подключения устройства хранения USB используйте кабель, предложенный производителем устройства.
- ▶ Работа некоторых устройств может не поддерживаться или происходить со сбоями.
- ▶ Метод синхронизации файлов на устройстве хранения USB аналогичен данному методу на Window XP. Распознаются имена файлов, содержащие до 100 символов английского алфавита.
- ▶ Рекомендуется сохранить резервные копии важных файлов, так как данные, сохраненные на запоминающем устройстве USB, могут быть повреждены. Производитель телевизора не несет ответственности за потерю данных.
- ▶ Если жесткий диск USB не подключен к внешнему источнику питания, он не будет распознан. Не забудьте подключить внешний источник питания. - При питании от внешнего источника используйте адаптер питания. Правильная работа при использовании USB-кабеля для подключения к внешнему источнику питания не гарантируется.
- ▶ Если запоминающее устройство USB содержит несколько разделов или используется USB-устройство для считывания нескольких карт памяти, доступно не более 4 разделов или запоминающих устройств USB.
- ▶ Если запоминающее устройство USB подключено к USB-устройству для считывания нескольких карт памяти, невозможно получить сведения об объеме памяти.
- ▶ При обнаружении неполадок в работе запоминающего устройства USB отсоедините и снова подсоедините его.
- ▶ Скорость обнаружения запоминающего устройства USB может различаться в зависимости от устройства.
- ▶ Если USB-устройство подключено к телевизору, когда он находится в режиме ожидания, при включении телевизора будет автоматически загружен соответствующий жесткий диск.
- ▶ Рекомендуемая емкость — не более 1 ТБ для внешнего жесткого диска USB и не более 32 ГБ для USB-накопителя.
- ▶ Любое устройство с емкостью, большей, чем рекомендуемая, возможно, не будет работать правильно.
- ▶ Если внешний жесткий диск USB с функцией «Экономия энергии» не работает, выключите жесткий диск и включите для обеспечения его правильной работы.
- ▶ Поддерживаются также устройства хранения USB более раннего стандарта, чем USB 2.0. Однако они могут неправильно работать в списке фильмов.
- ▶ В одной папке может быть распознано до 999 папок или файлов.
- ▶ При наличии слишком большого количества папок и файлов в одной папке могут возникнуть нарушения в работе.

DLNA

Сведения о DLNA

Данный телевизор может показывать и воспроизводить многие типы видео, фото и музыкальных файлов с сервера DLNA и имеет сертификацию DLNA на отображение фотографий.

Digital Living Network Alliance (DLNA) — это межотраслевая организация, специализирующаяся в области бытовой электроники, вычислительной техники и мобильных устройств. Digital Living предоставляет своим клиентам удобный доступ к цифровым медиаданным по домашней проводной или беспроводной сети.

С помощью логотипа о сертификации DLNA можно без труда определить устройства, соответствующие стандарту DLNA Interoperability Guidelines. Это устройство соответствует стандарту DLNA Interoperability Guidelines v1.5. При запуске программного обеспечения сервера DLNA на компьютере или при подключении устройства с поддержкой стандарта DLNA к этому телевизору может потребоваться изменить некоторые параметры программного обеспечения или настройки устройства. Для получения дополнительной информации см. инструкции по эксплуатации программного обеспечения или устройства.

Дополнительные сведения о поддерживаемых типах файлов и другие инструкции см. на стр. 84–111.

❗ ПРИМЕЧАНИЕ

- ▶ Компакт-диск Nero MediaHome 4 Essentials, который входит в комплект поставки, содержит пользовательский выпуск программного обеспечения, предназначенный только для обмена файлами и папками с помощью данного телевизора.
- ▶ Программное обеспечение Nero MediaHome 4 Essentials, которое входит в комплект поставки, не поддерживает следующие функции: перекодировку, удаленный пользовательский интерфейс, телевизионный пульт ДУ, интернет-службы и Apple iTunes.
- ▶ В качестве примеров в этом руководстве приводятся действия, касающиеся английской версии Nero MediaHome 4 Essentials. Следуйте инструкциям, соответствующим действиям, актуальным для вашей языковой версии.
- ▶ При наличии слишком большого количества папок и файлов в одной папке могут возникнуть нарушения в работе.
- ▶ Для DLNA используйте программу Nero MediaHome, прилагаемую к телевизору. Однако мы не можем гарантировать бесперебойную работу программ сторонних производителей.
- ▶ Можно выбрать канал при просмотре списка эскизов каналов на экране телевизора.
- ▶ Если DLNA не работает, проверьте параметры сети.
- ▶ Если программа Nero Media Home работает неправильно или в ней возникают ошибки, могут возникнуть проблемы в работе DLNA. В этом случае завершите работу программы Nero Media Home и запустите ее снова. Можно загрузить последнюю версию программы Nero Media Home. Для этого щелкните знак вопроса в нижнем левом углу окна программы.
- ▶ Когда сеть работает нестабильно, устройство может работать медленно и загружать изображение во время воспроизведения.
- ▶ При воспроизведении видео в режиме DLNA функции нескольких каналов звука и закрытых субтитров не поддерживаются.
- ▶ При выборе полноэкранного формата в режиме DLNA соотношение сторон экрана может отличаться от исходного.
- ▶ Когда к серверу подключено несколько телевизоров в режиме DLNA, файл может воспроизводиться неправильно в зависимости от производительности сервера.
- ▶ Если сведения о времени воспроизведения не предоставляются сервером, время отображается как «--:--:--».
- ▶ При использовании списка фильмов нельзя воспроизводить файлы DRM/* .tp/* .trp на сервере DLNA.
- ▶ Файл *.MPO на сервере DLNA не воспроизводится при использовании списка фотографий.
- ▶ Функция DLNA может работать неправильно в зависимости от производителя точки доступа.

ИСПОЛЬЗОВАНИЕ УСТРОЙСТВА USB ИЛИ КОМПЬЮТЕРА

Установка Nero MediaHome 4 Essentials

Nero MediaHome 4 Essentials — это удобное программное обеспечение сервера DLNA для использования в ОС Windows.

Системные требования для установки Nero MediaHome 4 Essentials

- Windows® XP (пакет обновления 2 или выше), Windows Vista® (пакет обновления не требуется), Windows® XP Media Center Edition 2005 (пакет обновления 2 или выше), Windows Server® 2003
- 64-разрядная версия Windows Vista® (приложение запускается в 32-разрядном режиме)
- Свободное место на диске: 200 МБ свободного места на жестком диске для обычной установки Nero MediaHome в автономном режиме
- Процессоры Intel® Pentium® III 1,2 ГГц или AMD Sempron™ 2200+
- Память: 256 МБ ОЗУ
- Графическая плата с минимальным объемом видеопамати 32 МБ, разрешением 800 x 600 пикселей и глубиной цвета 16 бит
- Windows® Internet Explorer® 6.0 или выше
- DirectX® 9.0c редакции 30 (август 2006) или выше
- Сеть: 100 Мбит Ethernet, WLAN (IEEE 802.11 b/g/n) (IEEE 802.11 n: кроме России)

- 1 Запустите компьютер и вставьте компакт-диск Nero MediaHome 4 Essentials в привод для компакт-дисков.
Мастер установки быстро проведет по всему процессу установки.
- 2 Закройте все программы Microsoft Windows и отключите антивирусное программное обеспечение, работающее на компьютере.
- 3 Вставьте компакт-диск Nero MediaHome 4 Essentials в привод компьютера.
- 4 Щелкните значок **Nero MediaHome 4 Essentials**. Начнется подготовка к установке, и отобразится мастер установки.
- 5 Нажмите кнопку **Далее**, чтобы открыть экран ввода серийного номера.
Щелкните **Далее**, чтобы перейти к следующему шагу.
- 6 Если вы принимаете все условия, установите флажок **Я принимаю условия лицензионного соглашения** и щелкните **Далее**. Установка невозможна без принятия этого соглашения.
- 7 Выберите **Обычная** и щелкните **Далее**. Начнется процесс установки.
- 8 Чтобы принять участие в анонимном сборе данных, установите флажок и нажмите кнопку **Далее**.
- 9 Нажмите кнопку **Выход**, чтобы завершить установку.

Общий доступ к файлам и папкам

После установки Nero MediaHome необходимо добавить папки, к которым необходимо открыть общий доступ.

- 1 Дважды щелкните значок **Nero MediaHome 4 Essentials** на рабочем столе.
- 2 Щелкните значок **Сеть** слева и введите имя сети в поле **Имя сети**. Телевизор будет распознавать указанное имя.
- 3 Щелкните значок **Общие ресурсы** слева.
- 4 Выберите вкладку **Локальные папки** на экране **Общий доступ**.
- 5 Щелкните значок **Добавить**, чтобы открыть окно **Выбор папки**.
- 6 Выберите папку, содержащую файлы, к которым необходимо открыть общий доступ. Выбранная папка будет добавлена в список общих папок.
- 7 Щелкните значок **Запустить сервер**, чтобы запустить сервер.

❗ ПРИМЕЧАНИЕ

- ▶ Если общие папки или файлы не отображаются на экране телевизора, выберите папку на вкладке **Локальные папки** и щелкните пункт **Повторно сканировать папку** в разделе **Дополнительно**.
- ▶ Посетите веб-сайт **www.nero.com** для получения дополнительной информации и программного обеспечения.

ИСПОЛЬЗОВАНИЕ УСТРОЙСТВА USB ИЛИ КОМПЬЮТЕРА

Воспроизведение общего содержимого

Можно отображать и воспроизводить фильмы, фотографии и музыкальные композиции, сохраненные на компьютере или других медиасерверах DLNA.

1 Запустите сервер на компьютере или другом устройстве, подключенном к домашней сети.

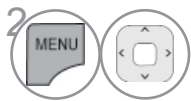

Выберите **МОЯ МУЛЬТИМЕДИА**.

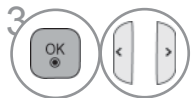

Выберите **Видео, Фото или Музыка**.

Выберите стандарт DLNA.

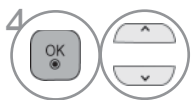

В зависимости от медиасервера может потребоваться получить разрешение на использование этого телевизора от сервера.

Для повторного сканирования доступного медиасервера нажмите синюю кнопку.

! ПРИМЕЧАНИЕ

- ▶ Для воспроизведения файла на медиасервере телевизор и медиасервер должны быть подключены к одной точке доступа.
- ▶ Поскольку совместимость и доступные функции воспроизведения меню **МОИ МУЛЬТИМЕДИА** тестировались в среде сервера DLNA (Nero MediaHome 4 Essentials), требования к файлам и функции воспроизведения меню **МОИ МУЛЬТИМЕДИА** могут различаться в зависимости от медиасерверов.
- ▶ Требования к файлам на данной станции могут не поддерживаться. В зависимости от свойств файлов и возможностей сервера могут присутствовать те или иные ограничения.
- ▶ ▶ В виде фото или аудио миниатюр могут отображаться и неподдерживаемые файлы.
- ▶ DLNA Movie не поддерживает отображение миниатюр фильмов.
- ▶ Если в меню **МОИ МУЛЬТИМЕДИА** имеется невоспроизводимый музыкальный файл, телевизор пропустит данный файл и перейдет к воспроизведению следующего файла.
- ▶ Информация о файле, отображаемая на экране, может быть неверной для музыкальных и видеофайлов в меню **МОИ МУЛЬТИМЕДИА**.
- ▶ Данный телевизор поддерживает только файлы субтитров, предоставляемые Nero MediaHome 4.
- ▶ Имя файла субтитров должно совпадать с именем видеофайла, и эти файлы должны находиться в одной папке.
- ▶ Если файл субтитров был добавлен после индексирования папки, необходимо удалить и заново добавить папку в список общедоступных.
- ▶ Качество воспроизведения и работы функции **МОИ МУЛЬТИМЕДИА** может зависеть от состояния домашней сети.
- ▶ Общий доступ к файлам из съемных устройств, например, носителей USB, приводов DVD, на медиасервере может осуществляться некорректно.
- ▶ ▶ При воспроизведении мультимедиа через соединение DLNA, файлы DivX, с защитой DRM не поддерживаются.
- ▶ Файлы могут распознаваться при наличии в одной папке до 200 папок и 999 файлов и папок.
- ▶ При наличии слишком большого количества папок и файлов в одной папке могут возникнуть нарушения в работе.

СПИСОК ФИЛЬМОВ

Можно воспроизводить файлы фильмов с устройства хранения USB или с компьютера.

Список фильмов отображается после обнаружения устройства USB. Он используется при воспроизведении файлов фильмов на телевизоре.

Отображает фильмы в папке устройства USB и поддерживает воспроизведение.

Можно воспроизводить все фильмы и файлы в папке.

Список фильмов содержит информацию о папке и файлы фильмов.

Экранное окно может отличаться от окна аппаратуры, находящейся в вашем распоряжении.

Изображения представляют собой примеры для помощи в операциях с телевизором.

Поддержка видео-форматов(*.mpg/*.mpeg/*.dat/*.ts/*.trp/*.tp/*.vob/*.mp4/*.mov/*.mkv/*.dvi/*.avi/*.asf/*.wmv/*.avi(motion-jpeg)/*.mp4(motion-jpeg)/*.mkv(motion-jpeg))supporting file

Видео-форматов: DivX3.11, DivX4.12, DivX5.x, DivX6, Xvid1.00, Xvid1.01, Xvid1.02, Xvid1.10 beta-1/beta-2, Mpeg-1, Mpeg-2, Mpeg-4, H.264/AVC, VC1, JPEG, Sorenson H.263

Аудиоформат: Dolby Digital, AAC, Mpeg, MP3, LPCM, HE-AAC, ADPCM, WMA

Скорость передачи: от 32 кбит/с до 320 кбит/с (MP3)

Формат внешних субтитров: *.smi/*.srt/*.sub(MicroDVD,Subviewer1.0/2.0)/*.ass/*.ssa/*.txt(TMPlayer)/*.psb(PowerDivX)

Внутренние субтитры: только XSUB (формат, применяемый в файлах DivX6)

- Некоторые субтитры, созданные пользователями, могут не работать нормально.
- Некоторые специальные символы в субтитрах не поддерживаются.
- Теги HTML в субтитрах не поддерживаются.
- Субтитры недоступны для неподдерживаемых языков.
- Шрифт и цвет в субтитрах нельзя изменить.
- Субтитры на языках, отличных от выбранного, не поддерживаются.
- Видеофайлы с файлами субтитров размером 1 МБ и более могут воспроизводиться неправильно.
- На экране могут появляться прерывания (остановка в показе изображения, более быстрое воспроизведение и т. д.) при изменении языка звука.
- Поврежденный файл фильма может воспроизводиться неправильно, или могут быть недоступны некоторые функции проигрывателя.
- Файлы фильмов, созданные с помощью некоторых кодирующих программ, могут воспроизводиться неправильно.
- Если аудио- и видеосигналы в записанном файле не чередуются, на выходе будет либо видео-, либо аудиосигнал.
- Поддерживаются видео высокого разрешения: 1920x1080@25/30P или 1280x720@50/60P в зависимости от кадра
- Видео с разрешениями выше 1920x1080@25/30P или 1280x720@50/60P могут не воспроизводиться правильно в зависимости от кадра.
- Файлы фильмов других типов и форматов могут воспроизводиться неправильно.
- **Максимальная скорость передачи воспроизводимого файла фильма составляет 20 мбит/с.**
- Плавное воспроизведение не гарантируется в случае использования формата H.264/AVC с уровнем кодирования 4.1 или выше.
- Аудиокодек DTS не поддерживается.
- Не поддерживается воспроизведение фильмов с размером файла более 30 ГБ.
- Файл фильма DivX и его файл субтитров должны находиться в одной папке.
- Для отображения субтитров необходимо, чтобы имя файла субтитров совпадало с именем видеофайла.
- Воспроизведение видео через USB-подключение, не поддерживающее высокую скорость, может работать неправильно.
- Файлы фильмов, закодированные с использованием GMC (глобальная компенсация движения) и Qpel (четверть-пиксельное вычисление движения), не поддерживаются.
- При просмотре фильма с помощью функции «Список фильмов» можно настроить изображение с помощью кнопок **Energy Saving** и **AV Mode** на пульте дистанционного управления. Пользовательские настройки не работают для каждого режима изображений.
- Режим «Трюк» поддерживает только функцию ►►, если видеофайлы не содержат индекс.
- При воспроизведении видеофайла по сети для режима «Трюк» доступна только 2-кратная перемотка.
- Видеофайлы, имена которых содержат специальные символы, могут не воспроизводиться.

ИСПОЛЬЗОВАНИЕ УСТРОЙСТВА USB ИЛИ КОМПЬЮТЕРА

Поддерживаемый файл DivX

Расширения файлов	A/V	Кодек	Профиль/уровень поддержки	Пояснение
.asf .wmv	Видео	Расширенный профиль VC-1	Расширенный профиль, уровень 3 (например, 720p60, 1080i60, 1080p30)	Поддерживаются только потоки, совместимые со стандартом SMPTE 421M VC-1.
		Простой и основной профили VC-1	Простой профиль, средний уровень (например, CIF, QVGA) Основной профиль, высокий уровень (например, 1080p30)	
	Аудио	WMA Standard		
		WMA 9 Professional		
.divx .avi	Видео	DivX3.11	Расширенный простой профиль (например, 720p/1080i)	Глобальная компенсация движения или четверть-пиксельное вычисление движения не поддерживаются. Потоки, использующие данный синтаксис, не поддерживаются.
		DivX4 DivX5 DivX6		
	Видео	XViD	Основной профиль, уровень 4.1 Высокий профиль, уровень 4.1 (например, 720p60, 1080i60, 1080p30)	
		H.264 / AVC		
	Аудио	MPEG-1 Layer I, II MPEG-1 Layer III (MP3) Dolby Digital		
.mp4 .m4v	Видео	H.264 / AVC	Основной профиль, уровень 4.1 Высокий профиль, уровень 4.1 (например, 720p60, 1080i60, 1080p30)	Глобальная компенсация движения или четверть-пиксельное вычисление движения не поддерживаются. Потоки, использующие данный синтаксис, не поддерживаются.
		MPEG-4 Part 2	Расширенный простой профиль (например, 720p/1080i)	
	Аудио	AAC	AAC-LC и HE-AAC	
.mkv	Видео	H.264 / AVC	Основной профиль, уровень 4.1 Высокий профиль, уровень 4.1 (например, 720p60, 1080i60, 1080p30)	Большинство содержимого кодака MKV закодировано с помощью свободного кодака x264.
		AAC	AAC-LC и HE-AAC	
	Аудио	Dolby Digital		
.ts .trp .tp	Видео	H.264 / AVC	Основной профиль, уровень 4.1 Высокий профиль, уровень 4.1 (например, 720p60, 1080i60, 1080p30)	Поддерживаются только потоки, совместимые со стандартом SMPTE 421M VC-1.
		MPEG-2	Основной профиль, высокий уровень (например, 720p60, 1080i60)	
	Видео	VC-1	Простой профиль, средний уровень (например, CIF, QVGA) Основной профиль, высокий уровень (например, 1080p30) Расширенный профиль, уровень 3 (например, 720p60, 1080i60, 1080p30)	
		MPEG-1 Layer I, II MPEG-1 Layer III (MP3) Dolby Digital		
	Аудио	AAC	AAC-LC и HE-AAC	
.vob	Видео	MPEG-1	Основной профиль, высокий уровень (например, 720p60, 1080i60)	
		MPEG-2		
	Аудио	Dolby Digital MPEG-1 Layer I, II DVD-LPCM		
.mpg	Видео	MPEG-1	Основной профиль, высокий уровень (например, 720p60, 1080i60)	Только совместимые потоки, настроенные должным образом для TS, PS или ES
		Аудио	MPEG-1 Layer I, II	

Компоненты экрана

Настройку **USB** можно произвести в меню **ВХОД**.

1    Выберите **Главное меню**.

2   Выберите **МОЯ МУЛЬТИМЕДИЯ**.

3   Выберите **Видео**.

- 1 Перемещение на файл верхнего уровня.
- 2 Текущая страница/общее число страниц.
- 3 Соответствующие кнопки на пульте дистанционного управления.
- 4 Содержание в папке для 1
- 5 Данная страница/все страницы содержания в папке для 1

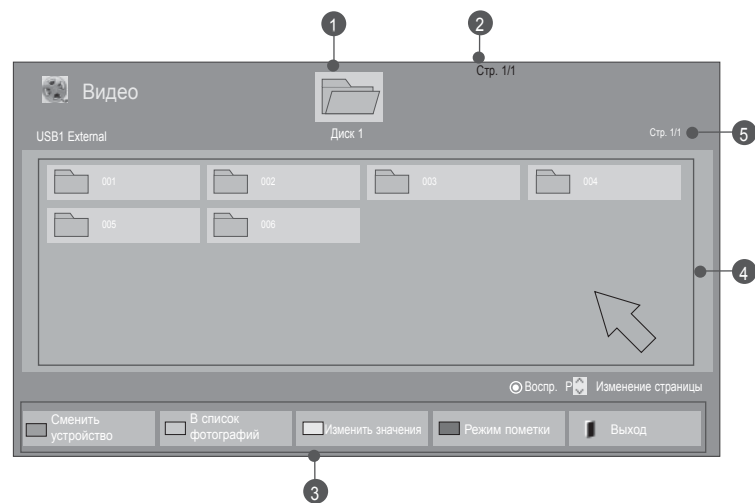

- Некоторые файлы могут отображаться при предварительном просмотре только в виде значка.



- Неподдерживаемые файлы отображаются при предварительном просмотре только в виде значка.



- Неправильные файлы отображаются в виде растрового изображения.





ИСПОЛЬЗОВАНИЕ УСТРОЙСТВА USB ИЛИ КОМПЬЮТЕРА

Выбор видео

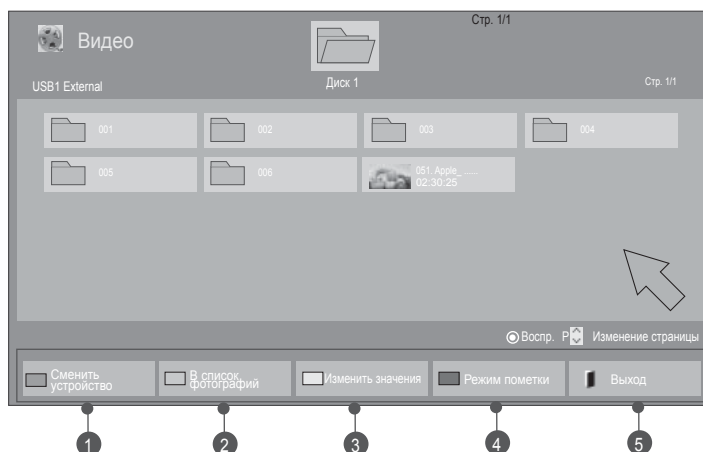
■ При воспроизведении видео-файлов









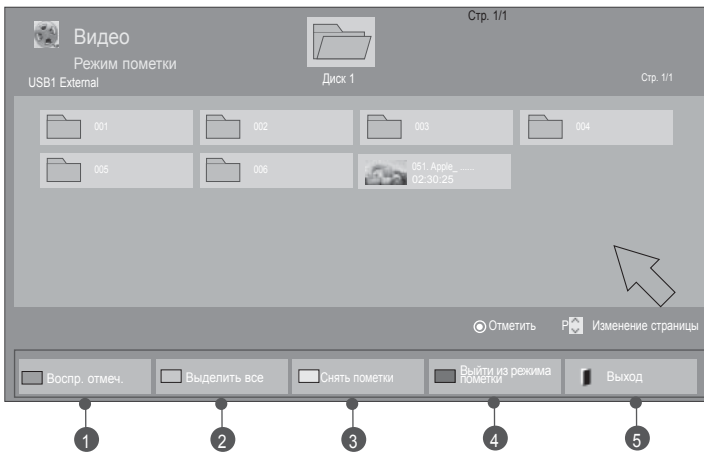

-  Выберите целевую папку или дисковод.
-  Выберите названия нужных фильмов.
-  Видео-файлы воспроизводятся.

1	Сменить устройство.
2	Нажмите несколько раз для перехода к Фото->Музыка .
3	Способ просмотра в виде 5 больших эскизов или простого списка.
4	Перевести в Режим пометки.
5	Возврат к нормальному просмотру ТВ.
▶	Нажмите кнопку PLAY(▶) , чтобы возобновить обычное воспроизведение.

■ При воспроизведении выбранных видео-файлов



- 1   Выберите целевую папку или дисковод.
- 2   Выберите **Режим пометки**.
- 3   Выберите названия нужных фильмов.
- 4   Выберите **Воспр. отмеч.**
Отмеченный файл воспроизводится.

- Если отмечены один или несколько фильмов, они воспроизводятся последовательно.

1	Воспроизведение выбранного файла фильма. После завершения воспроизведения файла фильма следующий выбранный файл будет воспроизводиться автоматически.
2	Пометка всех файлов фильмов на экране.
3	Снятие пометки со всех помеченных файлов фильмов.
4	Выход из режима пометки .
5	Возврат к нормальному просмотру ТВ.

! ПРИМЕЧАНИЕ

- ▶ Если формат файлов не поддерживается, отображается соответствующее сообщение.
- ▶ Если вы выберете «Да» в экранном меню во время воспроизведения, видео файл будет остановлен, воспроизведение начнется с того момента на котором он был остановлен.
- ▶ Если в папке присутствуют последовательные серии файлов, в то время как один видео файл заканчивается, автоматически начинается воспроизведение. **Кроме случаев, когда включена функция Повтор в Меню Настройки Воспроизведения (см. стр. 93) или когда установлен режим Проигрывать выбранные.**

ИСПОЛЬЗОВАНИЕ УСТРОЙСТВА USB ИЛИ КОМПЬЮТЕРА

Использование функции «Список фильмов»

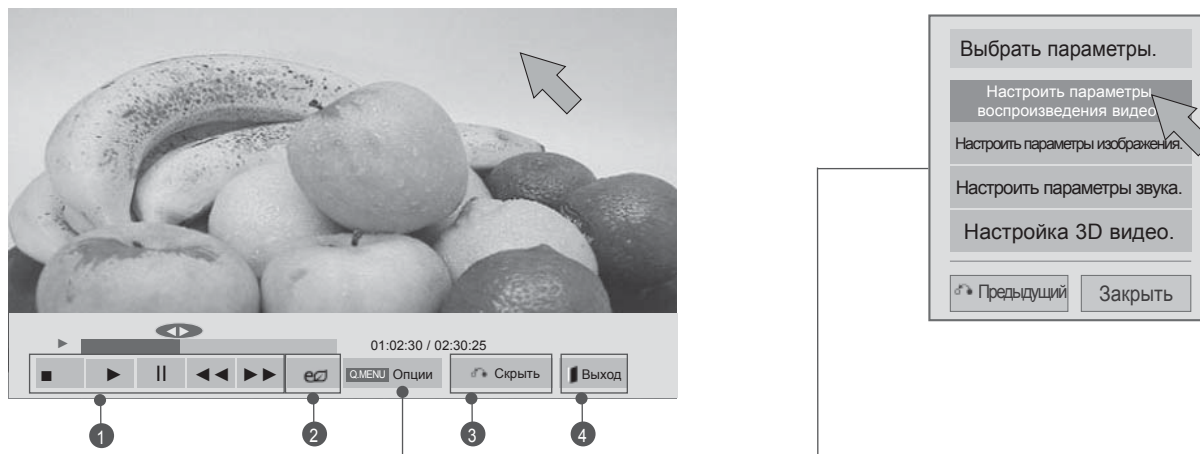

Открывает **Опции** меню.



Выберите **Настроить параметры воспроизведения видео.**, **Настроить параметры изображения.**, **Настроить параметры звука.** или **Настройка 3D видео.**

1	(■): остановка воспроизведения файла фильма.	
	(▶): возобновление воспроизведения в обычном режиме.	
1	(): во время воспроизведения, приостановка воспроизведения () .	
	■ Отобразится текущий кадр.	
	■ Если в течение 10 минут после приостановки воспроизведения не будут выполнены никакие действия, воспроизведение возобновится.	
	■ Нажмите кнопку Pause () и используйте кнопку FF(▶▶) для замедленного воспроизведения.	
1	(◀◀ / ▶▶):	
	во время воспроизведения, многократное нажатие, нажмите REW(◀◀) для ускоренного воспроизведения	
	◀◀ (x2) -> ◀◀◀◀ (x4) -> ◀◀◀◀◀◀ (x8) -> ◀◀◀◀◀◀◀◀ (x16) -> ◀◀◀◀◀◀◀◀◀ (x32).	
	многократное нажатие, нажмите FF(▶▶) для ускоренного воспроизведения	
1	▶▶ (x2) -> ▶▶▶▶ (x4) -> ▶▶▶▶▶▶ (x8) -> ▶▶▶▶▶▶▶▶ (x16) -> ▶▶▶▶▶▶▶▶▶▶ (x32).	
	■ При нажатии REW(◀◀) / FF(▶▶) несколько раз будет увеличиваться скорость воспроизведения назад или вперед.	
	2	Нажмите e несколько раз, чтобы изменить яркость экрана. (См. стр. 124).
	3	Спрятать меню на полноформатном экране.
3	■ Чтобы вернуться в меню на полноформатном экране, нажмите кнопку OK .	
	4	Возврат к нормальному просмотру ТВ.

! ПРИМЕЧАНИЕ

- ▶ Изменения дополнительных параметров Видео не влияют на списки Фото и Музыка.
- ▶ Изменения дополнительных параметров списков Фото и Музыка выполняются аналогично друг другу, а Видео – нет.
- ▶ При возобновлении просмотра видео-файла, его можно воспроизвести с момента остановки.

■ При выборе Настроить параметры воспроизведения видео.,

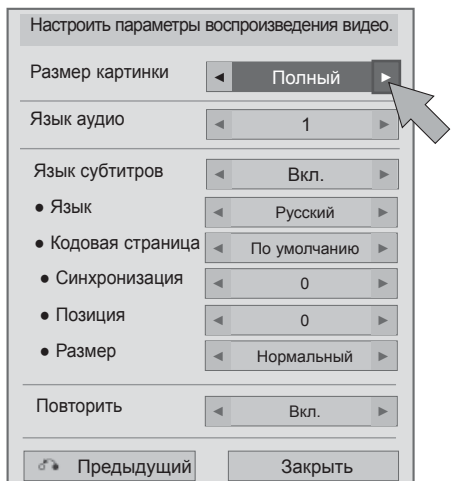

Проведите соответствующую настройку.
Затем выберите **Заккрыть**.

Язык субтитров	Поддерживаемый язык
Latin1	Английский, испанский, французский, немецкий, итальянский, шведский, финский, голландский, португальский, датский, румынский, норвежский, албанский, Гаэльский, валлийский, ирландский, каталанский, валенсийский
Latin2	Боснийский, польский, хорватский, чешский, словацкий, словенский, сербский, венгерский
Latin4	Эстонский, латвийский, литовский
Кириллический	Болгарский, македонский, русский, украинский, казахский
Греческий	Греческий
Турецкий	Турецкий

- ▶ **Размер картинки:** выбор необходимого формата изображения во время воспроизведения фильма.
- ▶ **Язык аудио:** изменение группы языка звуковой дорожки во время воспроизведения. Файлы с одной звуковой дорожкой нельзя выбрать.
- ▶ **Язык субтитров:** включение и выключение субтитров.
- ▶ **Язык:** активируется для субтитров в формате SMI и позволяет выбрать язык субтитров.
- ▶ **Кодовая страница:** выбор шрифта субтитров. По умолчанию используется шрифт основного меню.
- ▶ **Синхронизация:** настройка синхронизации времени титров от -10 секунд до +10 секунд с шагом 0,5 с во время воспроизведения.
- ▶ **Позиция:** изменение положения титров назад или вперед во время воспроизведения фильма.
- ▶ **Размер:** помогает выбрать необходимый размер субтитров во время воспроизведения фильма.
- ▶ **Повторить:** вкл/откл функции повтора воспроизведения видео. Если функция включена, то файл в папке воспроизводится циклически. Даже если повторное воспроизведение отключено, оно может сработать, если имя следующего за воспроизводимым файла похоже.

! ПРИМЕЧАНИЕ

- ▶ В файле субтитров поддерживается до 10 000 блоков синхронизации.

ИСПОЛЬЗОВАНИЕ УСТРОЙСТВА USB ИЛИ КОМПЬЮТЕРА

- При выборе Настроить параметры изображения.,
- Приведенное изображение может отличаться от вашего телевизора.

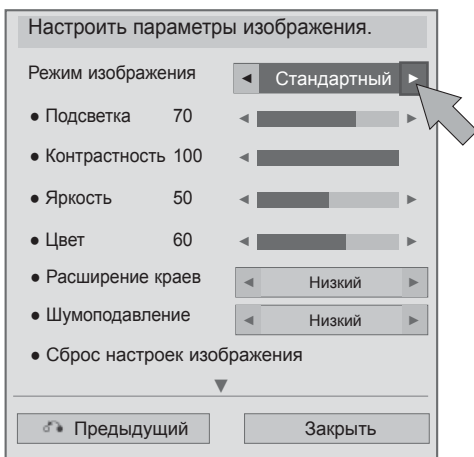

Проведите соответствующую настройку.
Затем выберите **Заккрыть**.

■ При выборе Настроить параметры звука,

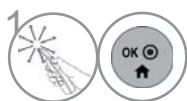
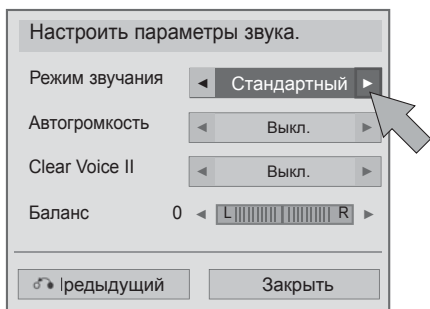

Проведите соответствующую настройку.
Затем выберите **Закреть**.

■ При выборе «Настройка 3D видео»,

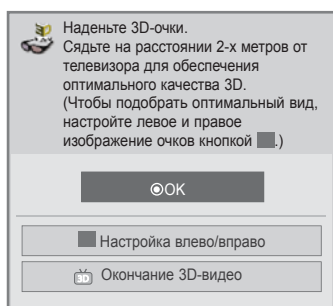

Дополнительные сведения см. в разделе «3D-изображение» руководства пользователя.

ИСПОЛЬЗОВАНИЕ УСТРОЙСТВА USB ИЛИ КОМПЬЮТЕРА

СПИСОК ФОТОГРАФИЙ

Можно просматривать файлы фотографий на устройстве хранения USB или компьютере. Экранное окно может отличаться от окна аппаратуры, находящейся в вашем распоряжении. Изображения представляют собой примеры для помощи в операциях с телевизором. При просмотре фотографий с помощью функции «Photo List» (Список фотографий) нельзя изменить режим картинки.

Поддерживаемый файл с фотографией (*.JPEG)

Линия развертки: от 64 x 64 до 15360 x 8640

Прогрессивная развертка: от 64 x 64 до 1920 x 1440

- Имеется возможность воспроизведения только файлов формата JPEG.
- Неподдерживаемые файлы отображаются в виде predeterminedных значков.
- Если файлы повреждены или их формат не поддерживается, отобразится сообщение об ошибке.
- Поврежденные файлы изображений могут отображаться неправильно.
- Для показа изображений с высоким разрешением в полноэкранном режиме может потребоваться время.

Только 47/55LX9***

	Расширения файлов	Элемент	Профиль
2D	jpeg jpg jpe	поддерживаемый формат файла	SOF0: базовая линия SOF1: последовательное расширение SOF2: прогрессивное
		размер фото	Мин: 64 x 64 Макс.: обычный тип – 15360 (Ш) x 8640 (В) прогрессивный тип – 1920 (Ш) x 1440 (В)
3D	mpo	поддерживаемый формат файла	mpo
		размер фото	Формат 4:3 : 3,648 x 2,736 2,592 x 1,944 2,048 x 1,536 Формат 3:2 : 3,648 x 2,432

Компоненты экрана

Настройку **USB** можно произвести в меню **ВХОД**.



- 1 Перемещение на файл верхнего уровня.
- 2 Текущая страница/общее число страниц.
- 3 Соответствующие кнопки на пульте дистанционного управления.
- 4 Содержание в папке для 1
- 5 Даная страница/все страницы содержания в папке для 1

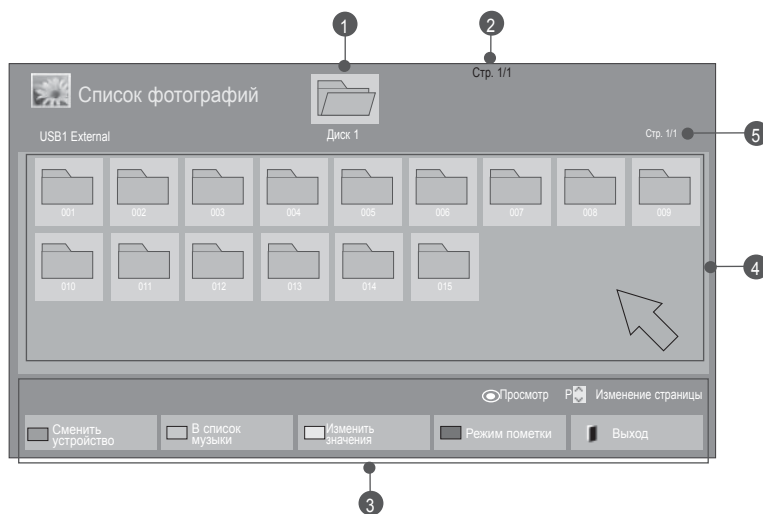

■ При просмотре файлов изображений



- 1 Выберите целевую папку или дисковод.
- 2 Выберите желаемые фотографии.
- 3 Просмотр изображений.

1	Сменить устройство.
2	Нажмите несколько раз для перехода к Музыка->Видео .
3	Способ просмотра в виде 5 больших эскизов или простого списка.
4	Перевести в Режим пометки.
5	Возврат к нормальному просмотру ТВ.

ИСПОЛЬЗОВАНИЕ УСТРОЙСТВА USB ИЛИ КОМПЬЮТЕРА

■ При просмотре выбранных файлов изображений



-  Выберите целевую папку или диск/дод.
-  Выберите **Режим пометки**.
-  Выберите нужные файлы фотографий.
-  Выберите **Просмотр выделенного**. Помеченный фото файл отображен на экране.

• Если отмечены одна или несколько фотографий, можно просматривать их по отдельности или в режиме слайд-шоу. Если фотографии не отмечены, можно по отдельности просматривать все фотографии в папке либо просматривать их в режиме слайд-шоу.



1	Отображение выбранного файла фотографии.
2	Пометка всех файлов фотографий на экране.
3	Снятие пометки со всех помеченных файлов фотографий.
4	Выход из режима пометки .
5	Возврат к нормальному просмотру ТВ.

Просмотр фотографии

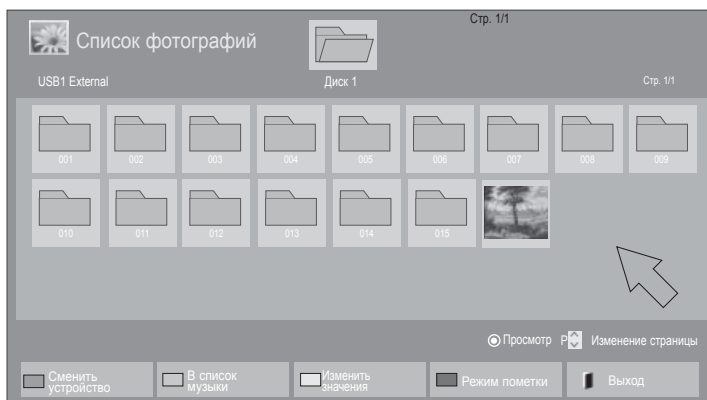
В режиме полноэкранного отображения фотографии доступны специальные операции.



Соотношение сторон фотографии может повлиять на размер фотографии, воспроизводимой в полноэкранном режиме.

-  Выберите целевую папку или дисковод.
-  Выберите желаемые фотографии.
-  Выбранная фотография отображается в натуральную величину.

ИСПОЛЬЗОВАНИЕ УСТРОЙСТВА USB ИЛИ КОМПЬЮТЕРА







Выберите **Слайд-шоу**, **BGM**, **⤵** (**Повернуть**), **👤/👤**, **☀**, **Опции**, **Скрыть** или **Выход**.

- ▶ **Слайд-шоу** : если не выбрана ни одна фотография, в слайд-шоу будут показаны все фотографии текущей папки. Если выбрано несколько фотографий, они отображаются в режиме слайд-шоу.
 - Установите интервал смены слайдов в пункте **Опции**.
- ▶ **BGM** (фоновая музыка) : музыкальное сопровождение показа фотографий на полном экране.
 - Перед использованием этой функции установите устройство и альбом фоновой музыки.
 - Для настройки пункта **Опции** можно использовать кнопку **Q.MENU** или **MENU** на пульте дистанционного управления.
- ▶ **⤵ (Повернуть)** : поворот фотографий.
 - Поворот фотографии на 90°, 180°, 270°, 360° по часовой стрелке.
 - Если ширина изображения больше поддерживаемой высоты, поворот невозможен.
- ▶ **👤/👤** . Фотографию можно отобразить в полном или обычном режиме.
- ▶ **☀** . Нажмите **☀** несколько раз, чтобы изменить яркость экрана. (См. стр. 124).
- ▶ **Опции** : настройка значений параметров **Скорость слайд-шоу** и **BGM**.
 - Во время воспроизведения **BGM** нельзя изменить.
 - Можно выбрать только папку MP3, сохраненную на устройстве, которое в данный момент отображает фотографию.
- ▶ **Скрыть** . Скрытие меню на полномразмерном экране.
 - Чтобы восстановить меню на полномразмерном экране, снова нажмите кнопку **OK**.
- ▶ **Выход** . Возврат в список фотографий.

Использование функции списка воспроизведения изображений



1   Открывает **Опции** меню.

2   Выберите **Настроить параметры просмотра фотографий.**, **Настроить параметры изображения.**, **Настроить параметры звука.** или **Настройка 3D видео.**

❗ ПРИМЕЧАНИЕ

- ▶ Изменения дополнительных параметров **Видео** не влияют на списки **Фото** и **Музыка**.
- ▶ Изменения дополнительных параметров списков **Фото** и **Музыка** выполняются аналогично друг другу, а **Видео** – нет.

ИСПОЛЬЗОВАНИЕ УСТРОЙСТВА USB ИЛИ КОМПЬЮТЕРА

- При выборе **Настроить** параметры просмотра фотографий.,

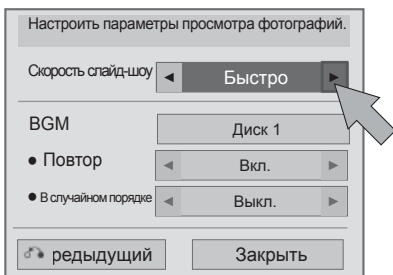

Проведите соответствующую настройку.
Затем выберите **Заккрыть**.

- При выборе **Настроить** параметры изображения.,

- Приведенное изображение может отличаться от вашего телевизора.

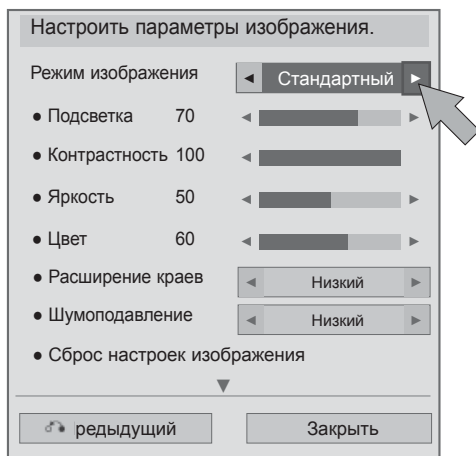

Проведите соответствующую настройку.
Затем выберите **Заккрыть**.

■ При выборе Настроить параметры звука,

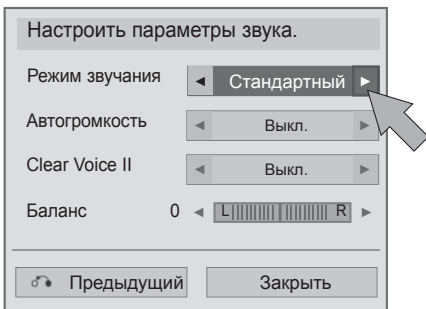

Проведите соответствующую настройку.
Затем выберите **Закреть**.

■ При выборе «Настройка 3D видео»,

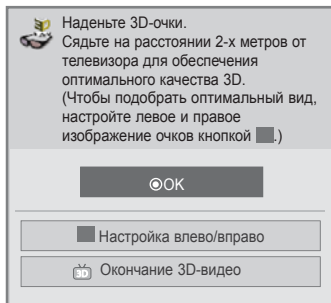

Дополнительные сведения см. в разделе «3D-изображение» руководства пользователя.

ИСПОЛЬЗОВАНИЕ УСТРОЙСТВА USB ИЛИ КОМПЬЮТЕРА

СПИСОК МУЗЫКИ

Можно воспроизводить музыкальные файлы с устройства хранения USB или компьютера. В музыкальных файлах (*.MP3) могут содержаться ограничения, связанные с защитой авторских прав. Воспроизведение таких файлов может оказаться невозможным на этой аппаратуре.

Аппаратура позволяет воспроизводить музыкальный файл с устройства USB.

Экранное окно может отличаться от окна аппаратуры, находящейся в вашем распоряжении. Изображения представляют собой примеры для помощи в операциях с телевизором.

Поддерживаемые АУДИОФАЙЛЫ (*.MP3)

Скорость передачи: от 32 до 320

- Частота выборки MPEG1 Layer3 : 32 кГц, 44,1 кГц, 48 кГц
- Частота выборки MPEG2 Layer3 : 16 кГц, 22,05 кГц, 24 кГц

Компоненты экрана

Настройку **USB** можно произвести в меню **ВХОД**.

- 1 Выберите **Главное меню**.
- 2 Выберите **МОЯ МУЛЬТИМЕДИЯ**.
- 3 Выберите **Музыка**.

1 Preview (Предварительный просмотр): отображается обложка альбома для музыкального файла, если она присутствует.

2 Перемещение на файл верхнего уровня.

3 Текущая страница/общее число страниц.

4 Соответствующие кнопки на пульте дистанционного управления.

5 Содержание в папке для



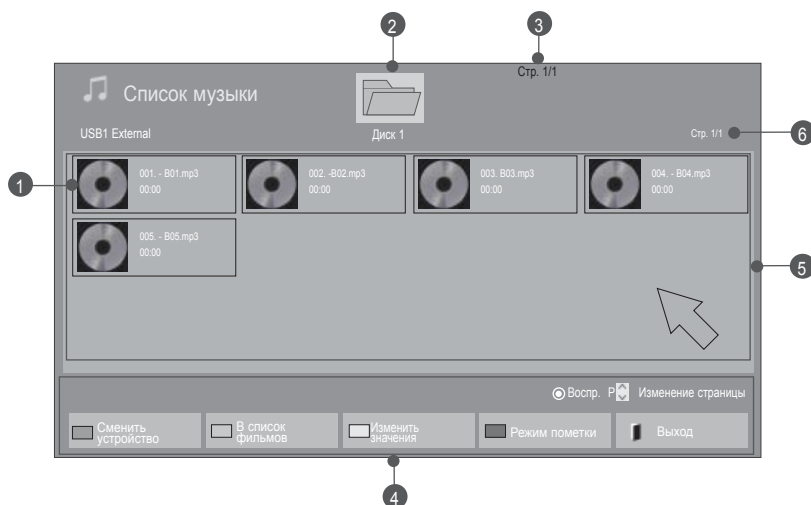

6 Даная страница/все страницы содержания в папке для

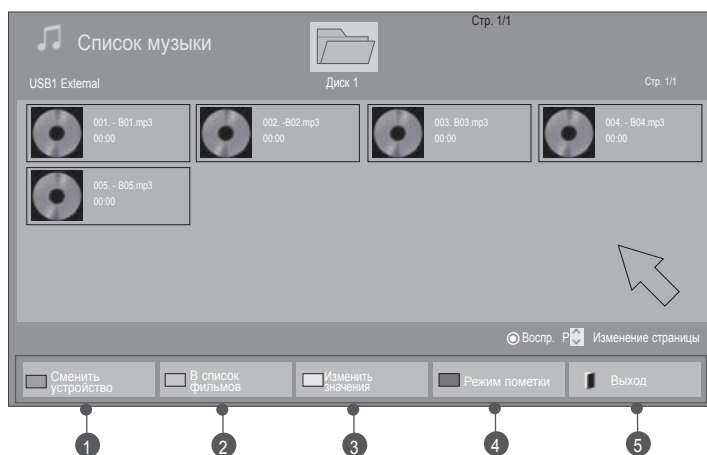

Выбор аудио-файла



■ При воспроизведении аудио-файлов



-   Выберите целевую папку или дисковод.
-   Выбрать нужный аудио файл.
-  Аудио-файлы воспроизводятся.

1	Сменить устройство.
2	Нажмите несколько раз для перехода к Видео->Фото .
3	Способ просмотра в виде 5 больших эскизов или простого списка.
4	Перевести в Режим пометки.
5	Возврат к нормальному просмотру ТВ.

ИСПОЛЬЗОВАНИЕ УСТРОЙСТВА USB ИЛИ КОМПЬЮТЕРА

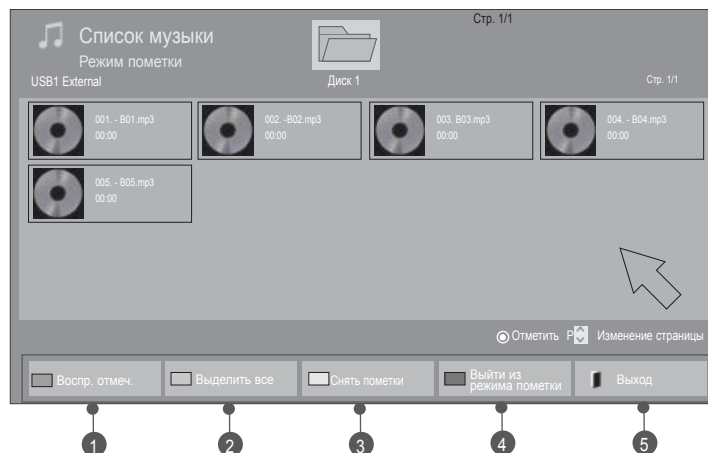
■ При воспроизведении выбранных аудио-файлов



-  Выберите целевую папку или дисковод.
-  Выберите **Режим пометки**.
-  Выберите нужный аудио файл.
-  Выберите **Воспр. отмеч.**
Избранный файл проигрывается.

- При выборе одного или более произведения можно прослушивать их последовательно. Например, при необходимости повторного воспроизведения только одного музыкального произведения отметьте его и начните воспроизведение. Если не отмечен ни один музыкальный файл, последовательно воспроизводится вся музыка папки.
- Для включения функции случайного воспроизведения выберите **Опции->Настроить параметры воспроизведения музыки.->В случайном порядке до Вкл.**

1	Отображение выбранного музыкального файла.
2	Пометка всех музыкальных файлов на экране.
3	Снятие пометки со всех помеченных музыкальных файлов.
4	Выход из режима пометки .
5	Возврат к нормальному просмотру ТВ.

Использование функции списка воспроизведения аудио-файлов, воспроизведение

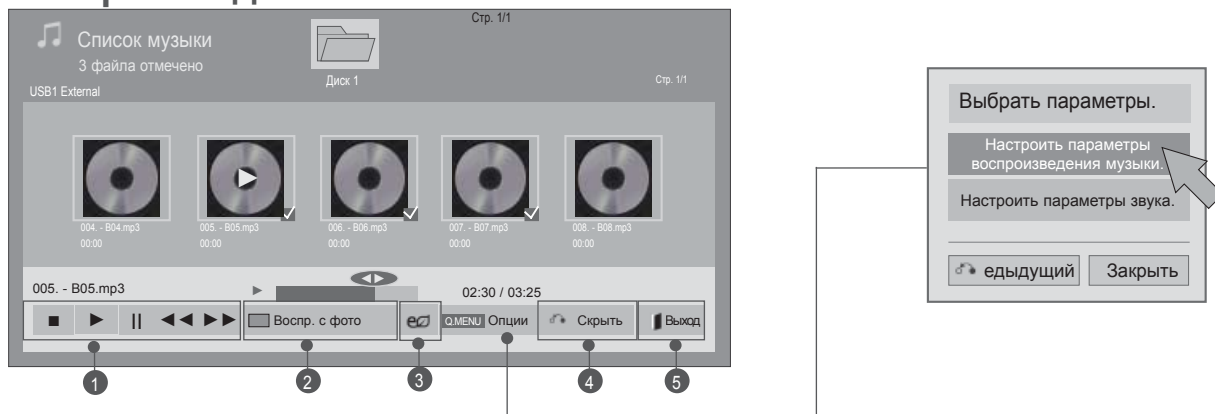

1 Откройте меню **Опции**.



2 Выберите **Настроить параметры воспроизведения музыки.** или **Настроить параметры звука.**

1	(■): остановка воспроизведения музыкального файла.
	(▶): возобновление воспроизведения в обычном режиме.
	(): Если нажать кнопку во время проигрывания файла, воспроизведение будет приостановлено. Если нажать кнопку снова, когда воспроизведение приостановлено, то проигрывание возобновится.
	(◀◀ / ▶▶): При воспроизведении: При нажатии кнопки ◀◀ будет воспроизведен предыдущий музыкальный файл. При нажатии кнопки ▶▶ будет воспроизведен следующий музыкальный файл.
2	Начните воспроизведение избранных аудио файлов и затем перейдите в Фото .
3	Нажмите несколько раз, чтобы изменить яркость экрана. (См. стр. 124). В списке видео, фотографий или музыки работает только функция выключения и отключения экрана.
4	■ Если во время воспроизведения музыкального файла нажать кнопку Hide , музыкальный проигрыватель исчезнет с экрана и будет виден только список воспроизводимых композиций.
5	■ Если нажать кнопку Exit при отображении музыкального проигрывателя на экране, воспроизведение музыкальных файлов будет остановлено и проигрыватель не будет отображаться на экране телевизора. ■ Если нажать кнопку Exit , когда воспроизведение остановлено и проигрыватель не отображается на экране, то проигрыватель вернется в свое обычное состояние.

❗ ПРИМЕЧАНИЕ

- ▶ Изменения дополнительных параметров Видео не влияют на списки Фото и Музыка.
- ▶ Изменения дополнительных параметров списков Фото и Музыка выполняются аналогично друг другу, а Видео – нет.
- ▶ Во время работы устройства вы можете только прослушивать музыку.

ИСПОЛЬЗОВАНИЕ УСТРОЙСТВА USB ИЛИ КОМПЬЮТЕРА

- При выборе **Настроить** параметры воспроизведения музыки.,

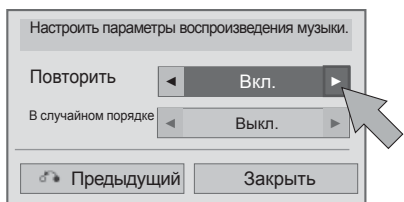

Проведите соответствующую настройку.
Затем выберите **Заккрыть**.

- При выборе **Настроить** параметры звука,

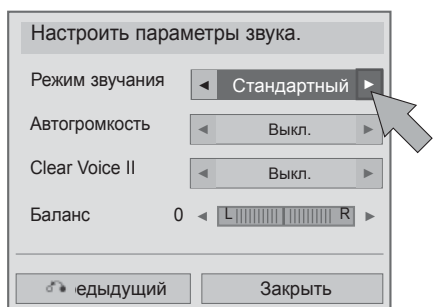

Проведите соответствующую настройку.
Затем выберите **Заккрыть**.

- Если не нажимать никаких кнопок при воспроизведении, в качестве хранителя экрана будет использоваться окно с информацией о воспроизводимом файле (показанное на нижнем рисунке).
- Хранитель экрана?
Хранитель экрана предотвращает повреждение пикселей матрицы дисплея при длительном отображении неподвижного изображения.

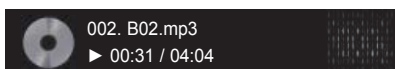

❗ ПРИМЕЧАНИЕ

- ▶ Поврежденный музыкальный файл не воспроизводится, при этом продолжительность воспроизведения отображается как 00:00.
- ▶ Музыкальные файлы с встроенной защитой авторских прав, загруженные из платных служб, не будут воспроизводиться, на позиции вместо продолжительности воспроизведения будет отображаться несоответствующая информация.
- ▶ Хранитель экрана исчезает с нажатием кнопок ОК, ■.
- ▶ В этом режиме действуют также кнопки пульта ДУ Воспр.(▶), Pause(II), ■, ▶▶, ◀◀.
- ▶ Для перехода к следующей музыкальной композиции можно использовать кнопку▶▶, для перехода к предыдущей музыкальной композиции — кнопку◀◀.

ИСПОЛЬЗОВАНИЕ УСТРОЙСТВА USB ИЛИ КОМПЬЮТЕРА

КОД РЕГИСТРАЦИИ DIVX

Подтвердите код регистрации DivX телевизора. С помощью кода регистрации можно брать напрокат и приобретать фильмы по адресу: www.divx.com/vod.

Воспроизведение файлов DivX, приобретенных с использованием регистрационного кода для другого телевизора, не допускается. (Воспроизводятся только файлы DivX, соответствующие регистрационному коду приобретенного телевизора.)

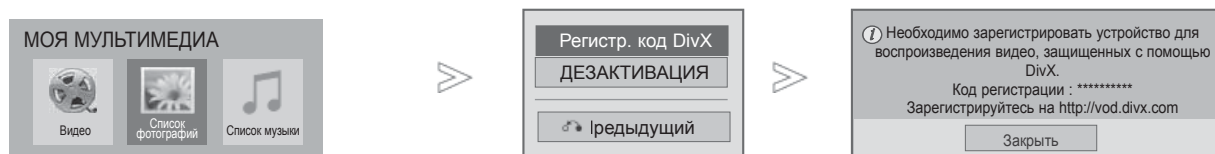

1 Выберите **МОЯ МУЛЬТИМЕДИЯ**.

2 Выберите **Регистр. код DivX**.

3 Отобразится код регистрации. DivX.

• Нажмите кнопку **MENU/EXIT** для возврата к стандартному режиму просмотра телевизора.



СВЕДЕНИЯ О ВИДЕО DIVX. DivX® — это цифровой формат видео, созданный компанией DivX, Inc. Данное устройство имеет официальную сертификацию DivX для воспроизведения видео DivX. Посетите веб-узел www.divx.com для получения дополнительной информации и загрузки программного обеспечения для преобразования видео в формат DivX.

СВЕДЕНИЯ О DIVX VIDEO-ON-DEMAND. Для воспроизведения содержимого DivX Video-on-Demand (VOD) устройство DivX Certified® должно быть зарегистрировано. Чтобы создать код регистрации, перейдите в раздел DivX VOD меню настройки устройства. Перейдите по адресу vod.divx.com и используйте этот код для завершения процесса регистрации и получения дополнительной информации о DivX VOD.

«Сертификация DivX для воспроизведения видео в формате DivX с разрешением до HD 1080p, включая содержимое повышенного качества»

“Pat. 7,295,673; 7,460,668; 7,515,710; 7,519,274”

! ПРИМЕЧАНИЕ

- ▶ Поддерживаются следующие файлы фильмов
Разрешение: меньше 1920x1080 (ШxВ) пикселей
Частота кадров: меньше 30 кадров/с (1920x1080), меньше 60 кадров/с (меньше 1280x720)
- ▶ Видеокодек: MPEG 1, MPEG 2, MPEG 4, H.264/AVC, DivX 3.11, DivX 4.12, DivX 5.x, DivX 6, Xvid 1.00, Xvid 1.01, Xvid 1.02, Xvid 1.03, Xvid 1.10-beta1, Xvid 1.10-beta2, JPEG, VC1, Sorenson H.263/H.264
- ▶ Файл DRM /*.tp /*.trp на сервере DLNA не воспроизводится при использовании списка фильмов.

ДЕЗАКТИВАЦИЯ

Цель отключения — разрешение отключения устройств для пользователей, включивших все доступные устройства через web_server (Интернет-сервер), и которым запрещено из-за этого включение дополнительных устройств. С помощью DivX VOD потребитель мог включать до 6 устройств, используя одну учетную запись, но для перемещения или отключения любого из этих устройств потребителю необходимо было обратиться в службу поддержки DivX с запросом на удаление. Теперь с помощью данной добавленной функции потребители смогут отключать устройства самостоятельно, и, следовательно, улучшается управление устройствами DivX VOD.

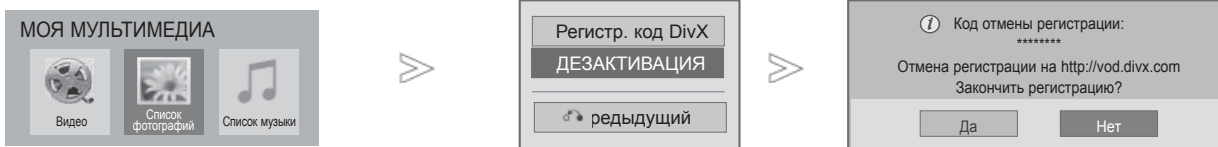

-   Выберите **МОЯ МУЛЬТИМЕДИЯ**.
-  **Синий**  Выберите **Деактивация**.
-   Выберите **Да**.
-  Примените Деактивацию.

- Нажмите кнопку **MENU/EXIT** для возврата к стандартному режиму просмотра телевизора.
- Нажмите кнопку **BACK** для перехода к предыдущему экрану меню.

ИГРЫ/РАСПИСАНИЕ

ИГРЫ/РАСПИСАНИЕ

Мировое время

Эта функция работает только в том случае, если установлено текущее время.

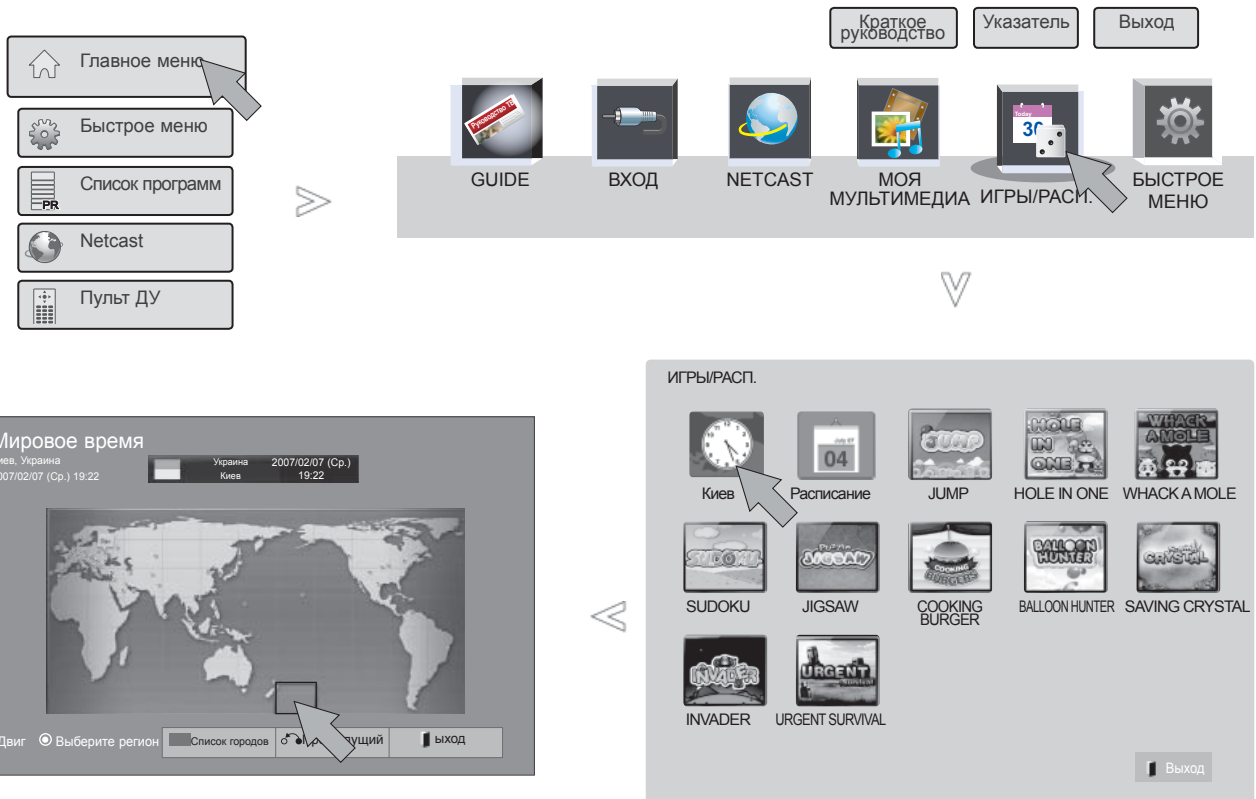

ИГРЫ/РАСПИСАНИЕ

- 1 Выберите **Главное меню**.
- 2 Выберите **ИГРЫ/РАСП.**
- 3 Выберите **Мировое время**.
- 4 Выберите необходимый город.
Можно проверить мировое время.
- 5 Выберите **Выход**.

• Переход на летнее время не отображается в часах мирового времени.

Программа телепередач

Эта функция работает только в том случае, если установлено текущее время.

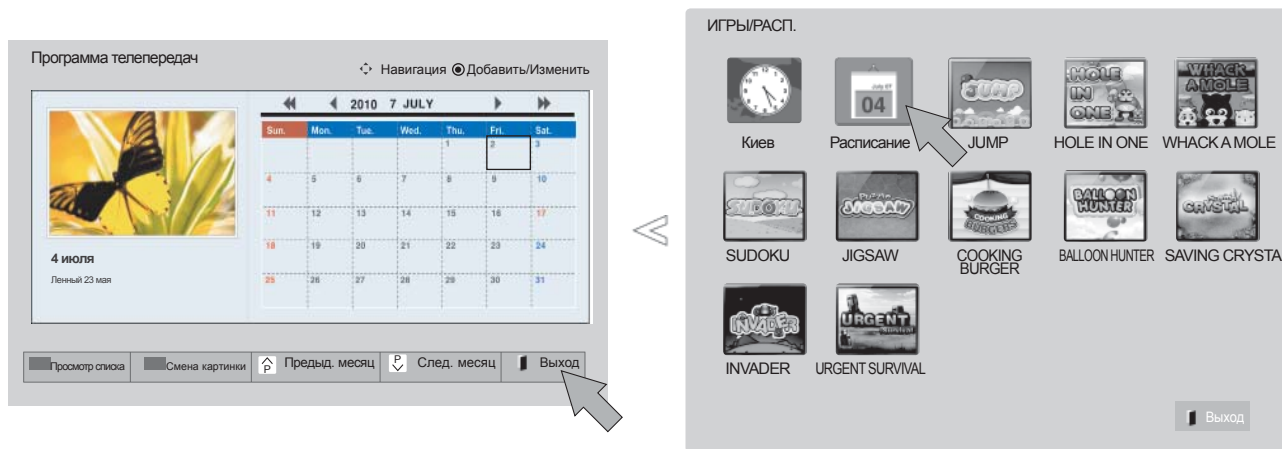
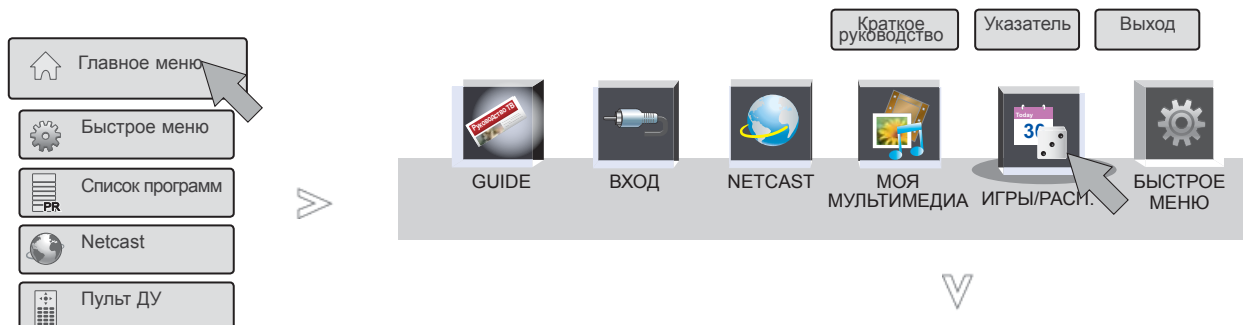

- 1 Выберите **Главное меню**.
- 2 Выберите **ИГРЫ/РАСП.**
- 3 Выберите **Расписание**.
- 4 Выберите необходимую дату.
Можно проверить расписание.

ИГРЫ/РАСПИСАНИЕ

Регистрация расписания

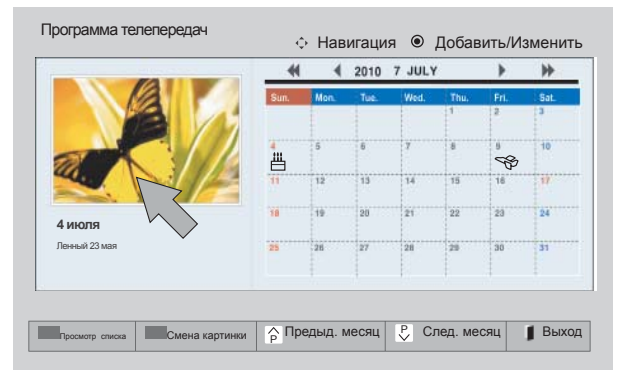
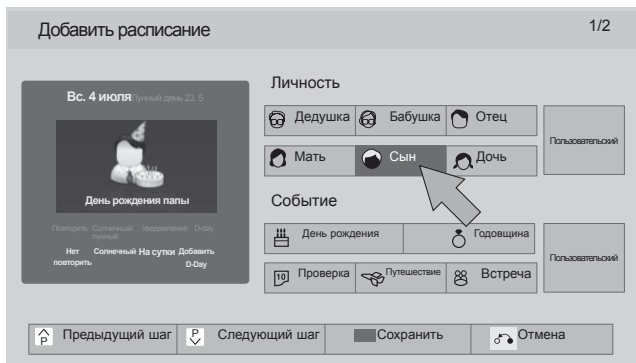

- 5   Выберите нужный пункт меню.
- 6   Отобразится значок.
- 7   Выберите **Просмотр списка** для использования расписания.
- 8   Выберите **Выход**.

Игры

Позволяет играть в игры, установленные в телевизоре.

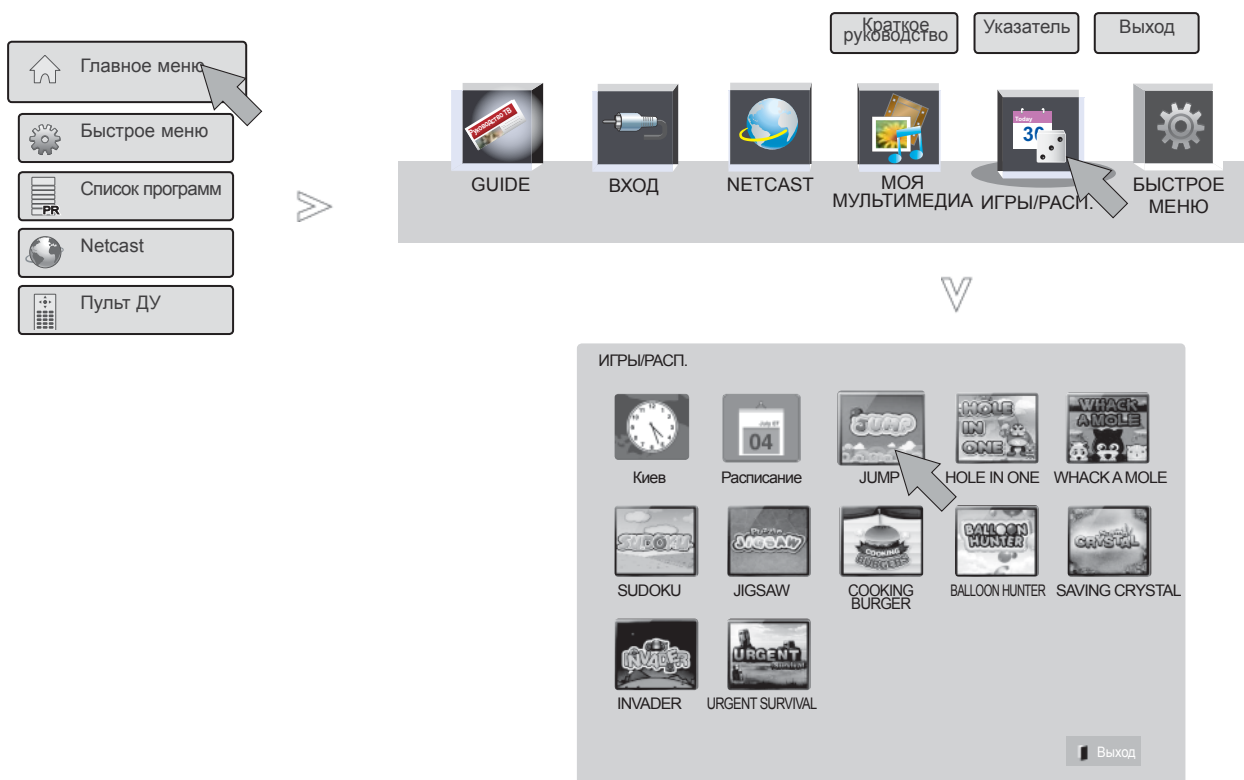

-   Выберите **Главное меню**.
-   Выберите **ИГРЫ/РАСП.**
-   Войдите в выбранный режим игры.
-   Выберите **Выход**.

EPG (ЭЛЕКТРОННОЕ РУКОВОДСТВО ПО ПРОГРАММАМ) (В ЦИФРОВОМ РЕЖИМЕ)

Эта система содержит электронное руководство по программам (EPG), которое помогает пользователю в навигации по всем имеющимся параметрам изображения.

EPG поддерживает такую информацию, как списки программ, время начала и окончания для всех имеющихся услуг. Кроме того, часто в EPG присутствует подробная информация о программах (наличие и количество таких подробных описаний программ может быть различным, в зависимости от конкретной вещающей компании).

Эту функцию можно использовать только в том случае, если сведения EPG передаются вещающей компанией.

Перед использованием функции EPG необходимо установить время в меню **Время**.

EPG отображает сведения о программах на 8 дней.

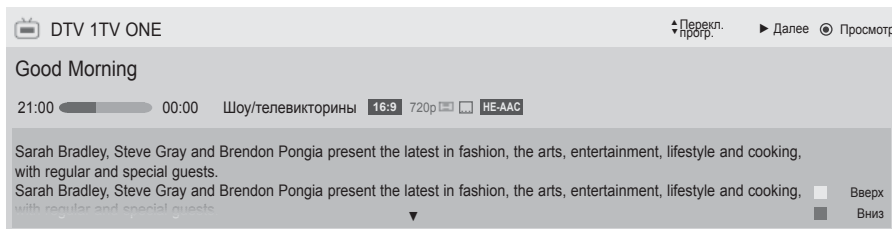

INFO Отображение информации о текущей программе

	Отображается вместе с программой ТВ или цифрового ТВ.		Выводится при программировании телетекста.
	Выводится при программировании радиоканалов.		Выводится при программировании субтитров.
	Выводится при программировании — MPEG.		Выводится при программировании шифрования.
	Отображается с программой HE-AAC.		Отображается при помощи программы Dolby Digital.
	Формат телепрограммы		Отображается для программы Dolby Digital PLUS.
	Формат телепрограммы		576i/p, 720p, 1080i/p : Разрешение телепрограммы
	Транслируемая передача и ее значок могут не выводиться на экран в зависимости от информации о данной передаче.		
	Отображается программой MHP.		

Показ информации о следующей передаче.

Отображение сведений о другой программе.

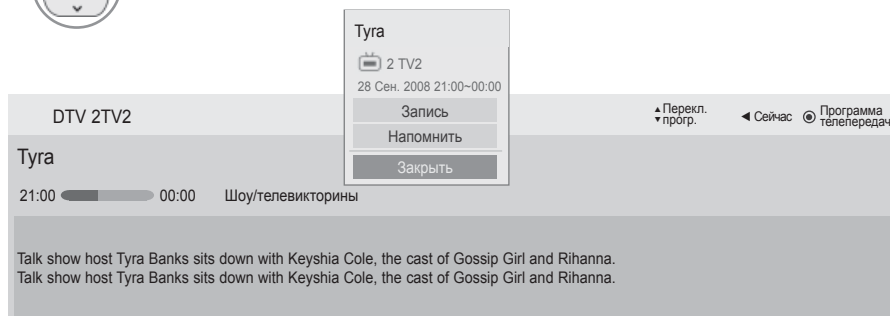

Появится диалоговое окно настроек записи/напоминаний.

Выберите режим таймера записи/напоминания.

EPG (ЭЛЕКТРОННАЯ ПРОГРАММА ПЕРЕДАЧ)

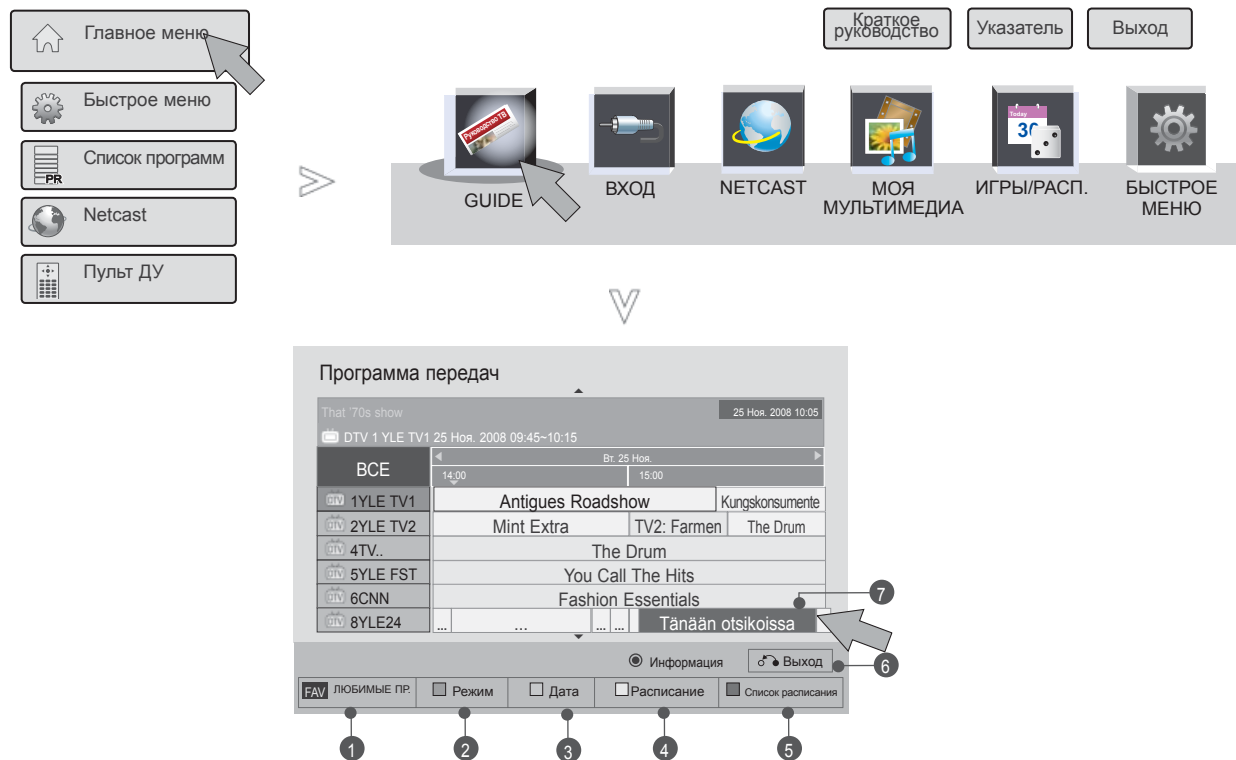

1 Выберите **Главное меню**.

2 Выберите **GUIDE**.

3 Выберите нужную программу.

- 1 **ЛЮБИМЫЕ ПР.:** изменение режима ЛЮБИМЫЕ ПР.
- 2 **Режим:** изменение режима EPG.
- 3 **Дата:** переход в режим настройки даты.
- 4 **Расписание:** переход в режим расписания.
- 5 **Список расписания:** переход в режим списка расписания.
- 6 **Выход:** выключение EPG.
- 7 Выберите желаемую программу.

ЕРГ (ЭЛЕКТРОННАЯ ПРОГРАММА ПЕРЕДАЧ)

ПОДРОБНОЕ ОПИСАНИЕ



1 Повторите шаги 1–2, описанные на стр. 117.



Выберите нужную программу.



Выберите **Напомнить** или **Запись**.

РАСПИСАНИЕ

Настройка времени начала или окончания (программы для записи), а также времени начала (программы для напоминания без времени окончания).

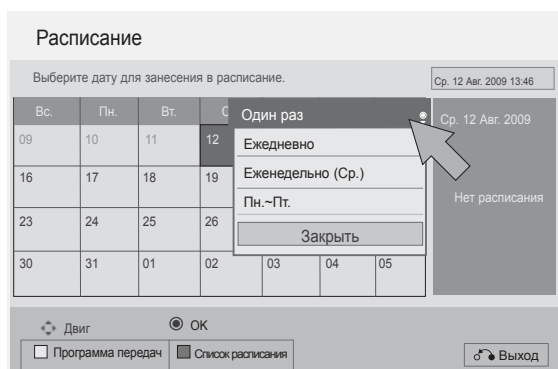

Данная функция доступна только в том случае, если записывающее оборудование, использующее запись сигнала pin8 было подсоединено к терминалу TV-OUT(AV1), при помощи SCART кабеля.

Функция записи поддерживается в данном агрегате только в цифровом, а не в аналоговом режиме.





1 Повторите шаги 1–2, описанные на стр. 117.

2   Выберите **Расписание**.

3   Выберите дату для занесения в расписание.

4   Выберите режим повтора для расписания.

5   Выберите Тип, Время начала, Время завершения или Программы.

6   Выберите **Выход**.

ЕРГ (ЭЛЕКТРОННАЯ ПРОГРАММА ПЕРЕДАЧ)

СПИСОК РАСПИСАНИЯ

Если создан список расписания, запланированная программа отображается в выбранное время даже при просмотре в это время другой программы.

Запись производимая в данный момент не может быть удалена или отредактирована.

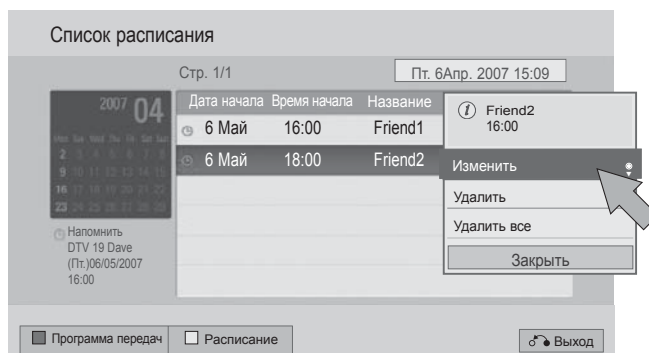

1 Повторите шаги 1–2, описанные на стр. 117.

2  Выберите **Список расписания**.

3  Выберите список расписания, который требуется изменить.

4  Выберите необходимый элемент.

5  Выберите **Выход**.

КОНТРОЛЬ ИЗОБРАЖЕНИЯ

УПРАВЛЕНИЕ РАЗМЕРОМ ИЗОБРАЖЕНИЯ (КОЭФФИЦИЕНТОМ ПРОПОРЦИОНАЛЬНОСТИ)

Вы можете просматривать изображение в различных форматах; 4:3, Во весь экран, 14:9, Увеличение и Масштабирование.

Если на экране в течение длительного времени остается фиксированная картинка, она может «отпечататься» на нем.

Масштаб можно увеличить с помощью кнопки $\wedge \vee$.

Эта функция работает со следующим сигналом.

-  Выберите **Быстрое меню**.
-  Выберите **Формат изображения**.
-  Выберите нужный формат изображения.

- Кроме того, вы можете настроить **Формат изображения** в меню **КАРТИНКА**.
- Для настройки увеличения выберите **14:9, Увеличение, Масштабирование** в меню формата изображения. После завершения настройки увеличения дисплей вернется назад в Быстрое меню.

• 16:9

Выбрав этот формат, можно отрегулировать изображение так, чтобы оно в линейной пропорции заполняло по горизонтали весь экран (используется для просмотра DVD в формате 4:3).



• Исходный

Этот вариант позволит вам просматривать изображения высокого разрешения в лучшем качестве и без потерь.

Примечание. При наличии шумов на оригинальном изображении можно увидеть шум на краю.

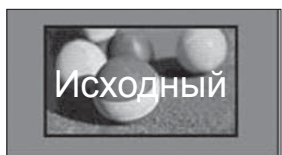

• Обычный

Когда телевизор принимает широкоэкранный сигнал, он автоматически изменяется в формат передаваемого изображения.

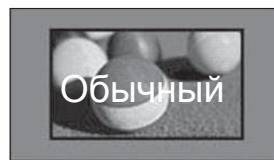

• Во весь экран

Если телевизор принимает широкоэкранный сигнал, можно отрегулировать изображение так, чтобы оно в линейной пропорции заполняло весь экран по горизонтали или по вертикали.

4:3 и 14:9 видео поддерживается в полноэкранный режиме без искажения на выходе DTV.

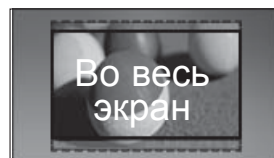

НАСТРОЙКА ИЗОБРАЖЕНИЯ

• 4:3

Следующий выбор параметров позволяет получить изображение в оригинальном соотношении размеров 4:3.



• 14:9

Вы можете просматривать изображение формата 14:9 или смотреть обычную ТВ программу в этом формате. Просмотр в формате 14:9 выполняется также как 4:3, но предусматривает возможность перемещения вниз и вверх.



• Zoom

Позволяет просматривать изображение, заполняющее весь экран, без преобразования. Однако верхняя и нижняя части изображения будут обрезаны.



• Cinema Zoom

Выберите «Cinema Zoom» (Масштабирование), если необходимо увеличить изображение в соответствующей пропорции.

Примечание. При увеличении или уменьшении изображение может быть искажено.

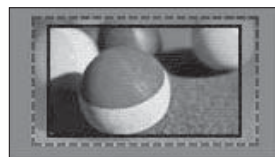

Кнопка ◀ или ▶ : настройка пропорции увеличения функции «Cinema Zoom» (Масштабирование). Диапазон настройки: от 1 до 16.

Кнопка ▼ или ▲ : перемещение изображения

! ПРИМЕЧАНИЕ

- ▶ В режиме «Компонентный» можно выбрать только значения **4:3**, **16:9** (широкий экран), **14:9**, **Увеличение/Масштабирование**.
- ▶ В режиме HDMI можно выбрать только значения **4:3**, Обычный, **16:9** (широкий экран), **14:9**, **Увеличение/Масштабирование**.
- ▶ В режимах RGB-PC и HDMI-PC можно выбрать только значения **4:3** и **16:9** (широкий экран).
- ▶ В режиме DTV/HDMI/Компонентный (свыше 720p) доступна функция **Исходный**.
- ▶ В режиме Аналоговый/DTV/AV/Scart возможен полноэкранный широкоформатный просмотр.

МАСТЕР ИЗОБРАЖЕНИЯ

Данная функция позволяет настраивать качество исходного изображения.

Используйте эту функцию для калибровки качества экрана путем настройки уровня черного и белого цветов и т. д. Для калибровки экрана обычным пользователям можно просто следовать инструкциям.

При настройке значений изображения Низкое, Рекомендуемое или Высокое можно просмотреть результат изменений, как показано в примере.

В режиме RGB-PC/HDMI-PC/DVI-PC измененные значения параметров Цвет, Оттенок и Резкость по горизонтали/вертикали не используются.

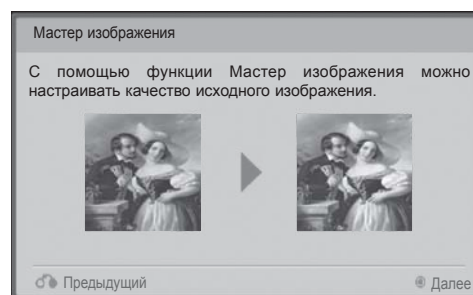
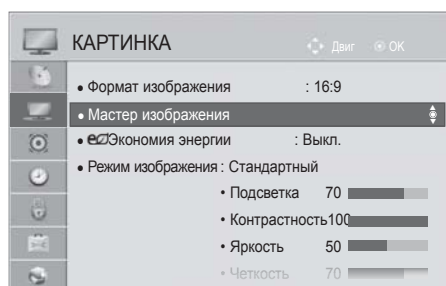

Выберите **КАРТИНКА**.



Выберите **Мастер изображения**.

Настройте **Стандартный** (Уровень черного, Уровень белого, Оттенки, Цвет, Резкость по горизонтали, Резкость по вертикали, Подсветка) или **Предпочитаемый** (Уровень черного, Уровень белого, Оттенки, Цвет, Резкость, Динамическая контрастность, Цв.темп-ра, Подсветка).



Выберите источник сигнала для применения настроек.



- Если остановить настройку, не выполнив последнее действие, изменения не будут применены.
- Значение настройки сохраняется в функции **Эксперт1**.
- При настройке качества изображения с помощью функции «Picture Wizard» (Мастер изображения) отключается режим энергосбережения.
- Если установки качества воспроизводимого сигнала Эксперт1 сменились по каким-то причинам, воспользуйтесь **Сброс настроек изображения** перед тем как перейти в **Мастер изображения** чтобы установить качество картинки заново.
- **Стандартный** : режим установки стандартного качества изображения.
- **Предпочитаемый** : режим установки качества для избранных изображений, отличный от стандартного

- Нажмите кнопку **MENU/EXIT** для возврата к стандартному режиму просмотра телевизора.
- Нажмите кнопку **BACK** для перехода к предыдущему экрану меню.

НАСТРОЙКА ИЗОБРАЖЕНИЯ

e ЭКОНОМИЯ ЭНЕРГИИ

Этот режим экономит потребление энергии телевизором.

Заводские настройки регулируются так, чтобы обеспечить комфортный уровень домашнего просмотра.

Можно увеличить уровень яркости с помощью параметра **Экономия энергии** или **Режим изображения**.

При настройке экономии энергии в режиме MHEG/MHP параметр «Экономия энергии» применяется после завершения работы MHEG/MHP.

При выборе параметра **Отключение экрана** при прослушивании радиостанций снижается энергопотребление.

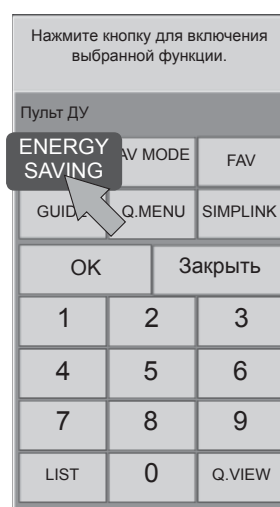

-    Выберите **Пульт ДУ**.
-   Выберите **ENERGY SAVING**.
-   Нажмите **ENERGY SAVING** несколько раз, чтобы выбрать нужный пункт.





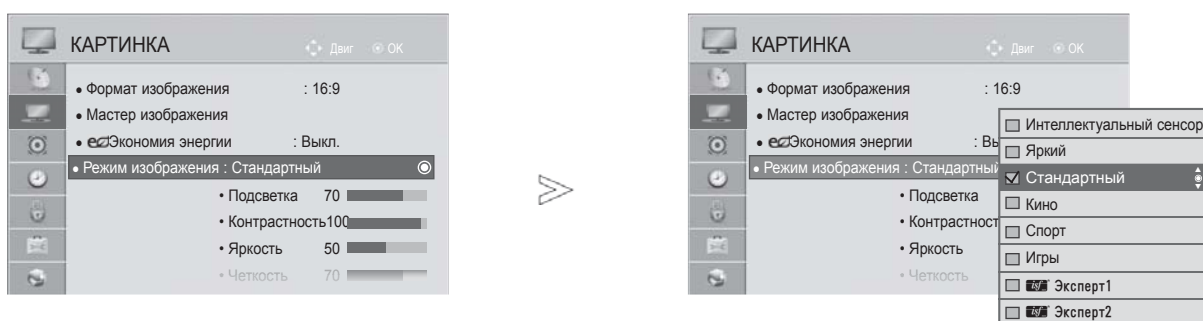

- При выборе функции отключения экрана экран выключается через 3 секунды и переходит в режим выключенного экрана.
- При значениях функции **Экономия энергии-Авто**, **Максимальное**, функция **Подсветка** работать не будет.
- Эту функцию можно также настроить, нажав кнопку **ENERGY SAVING** на пульте дистанционного управления.
- При выборе Автоматически подсветка автоматически настраивается с помощью интеллектуального датчика в соответствии с окружающими условиями, если в телевизоре есть интеллектуальный датчик.
- Можно также настроить параметр **Экономия энергии** в меню **КАРТИНКА**.

СТАНДАРТНЫЕ НАСТРОЙКИ ПАРАМЕТРОВ ИЗОБРАЖЕНИЯ

Режим отображения-стандартные настройки

Яркий	Увеличение контрастности, яркости, цветов и резкости для создания красочного изображения.
Стандартный	Наиболее часто используемое состояние экрана.
Кино	Оптимизация звука для просмотра фильмов.
Спорт	Оптимизация изображения для просмотра спортивных передач.
Игры	Оптимизация изображения для игр.



-   Выберите **КАРТИНКА**.
-   Выберите **Режим изображения**.
-   Выберите **Интеллектуальный сенсор, Яркий, Стандартный, Кино, Спорт** или **Игры**.

- Нажмите кнопку **MENU/EXIT** для возврата к стандартному режиму просмотра телевизора.
- Нажмите кнопку **BACK** для перехода к предыдущему экрану меню.

- Меню **Режим изображения** служит для настройки качества изображения. Выберите заданное значение в меню **Режим изображения** на основе категории программы.
- При включенной функции Интеллектуального сенсора наиболее подходящее изображение автоматически настраивается в зависимости от окружающих условий.
- Кроме того, можно настроить параметр **Режим изображения** в меню **Q. Menu**.
- **Интеллектуальный сенсор**. Функция регулирования изображения в соответствии с окружающим освещением.

НАСТРОЙКА ИЗОБРАЖЕНИЯ

РУЧНАЯ НАСТРОЙКА ИЗОБРАЖЕНИЯ

РЕЖИМ ИЗОБРАЖЕНИЯ-параметр ПОЛЬЗОВАТЕЛЬ

Подсветка

Для управления яркостью экрана проведите настройку яркости ЖК панели.

Рекомендуется выполнить регулировку подсветки при настройке яркости устройства.

Контрастность

Настройка уровня сигнала между черным и белым цветами на изображении. Можно использовать «Contrast» (Контрастность) при насыщении яркой части изображения.

Яркость

Настройка основного уровня сигнала на изображении.

Четкость

Изменяет уровень четкости границ между светлыми и темными областями изображения.

Чем ниже уровень, тем размытее изображение.

Цвет

Изменяет интенсивность цветов.

Оттенки

Изменяет соотношение красного и зеленого цветов.

Цв.темп-ра

Настройте в самое крайнее левое положение чтобы картинка стала насыщенно красной или – в правое крайнее чтобы сделать картинку насыщенно синей.

При включенной функции «Интеллектуальный сенсор» недоступно.

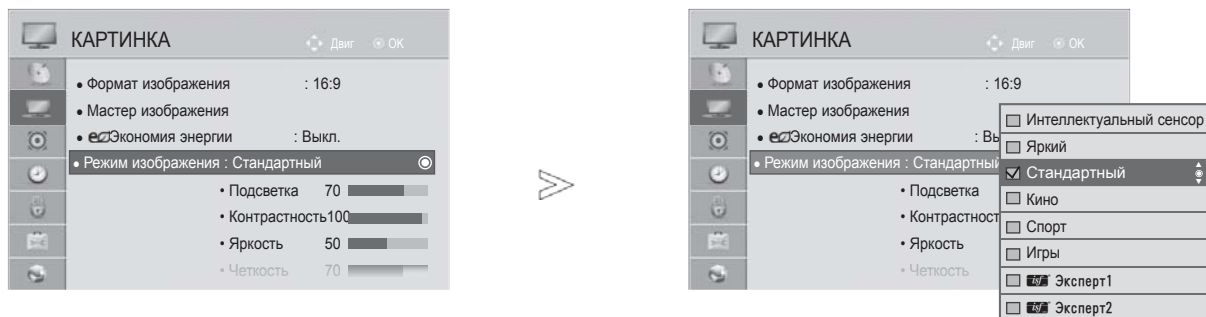

1 Выберите **КАРТИНКА**.



2 Выберите **Режим изображения**.



3 Выберите **Яркий, Стандартный, Кино, Спорт** или **Игры**.



4 Выберите **Подсветка, Контрастность, Яркость, Четкость, Цвет, Оттенки** или **Цв.темп-ра**.



5 Проведите соответствующую настройку.

- Нажмите кнопку **MENU/EXIT** для возврата к стандартному режиму просмотра телевизора.
- Нажмите кнопку **BACK** для перехода к предыдущему экрану меню.

- **Преимущества использования подсветки**

- Снижение потребления электроэнергии до 60 %.
- Уменьшение яркости черного цвета. (Поскольку черный обладает большей глубиной, можно получить четкость лучшего качества.)
- Можно настроить яркость, поддерживая разрешение исходного сигнала.

❗ ПРИМЕЧАНИЕ

- ▶ В режиме RGB-PC/HDMI-PC нельзя настроить цвет, резкость и оттенок до нужного уровня.
- ▶ В режиме Эксперт 1/2 можно настроить параметры Подсветка, Контрастность, Яркость, Резкость по горизонтали, Резкость по вертикали, Цвет и Оттенки.

НАСТРОЙКА ИЗОБРАЖЕНИЯ

ТЕХНОЛОГИЯ УЛУЧШЕНИЯ КАЧЕСТВА ИЗОБРАЖЕНИЯ

Экран можно калибровать для каждого режима изображения или указать значение видео в соответствии со специальным видеозэкраном.

Для каждого входа можно указать свое значение видео.

Для восстановления настроек изображения по умолчанию после настройки каждого режима видео выберите функцию Сброс настроек изображения для каждого режима изображения.

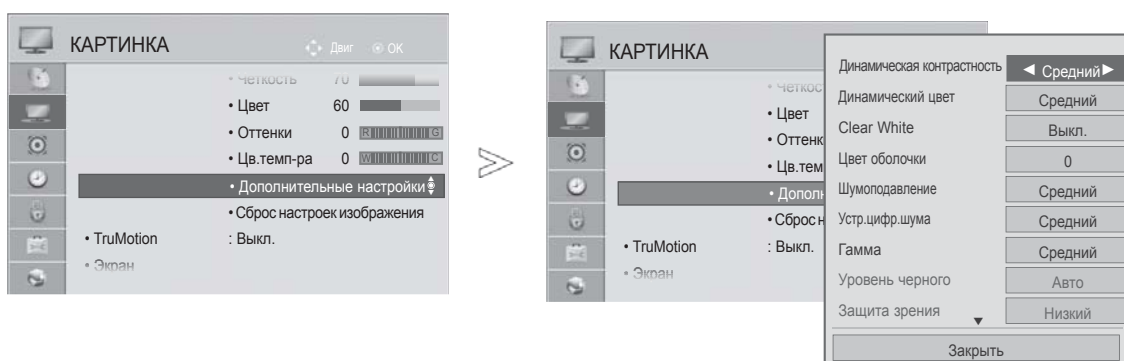

1 Выберите **КАРТИНКА**.

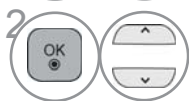

2 Выберите **Дополнительные настройки**.

Выберите источник.

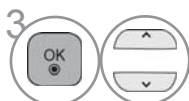

3 **Динамическая контрастность, Динамический цвет, Clear White, Цвет оболочки, Шумоподавление, Устр. цифр. шума, Гамма, Уровень черного, Защита зрения, Реальный кинотеатр, Цветовая гамма или xvYCC.** (См. стр. 130–131).



4 Проведите соответствующую настройку.

- Нажмите кнопку **MENU/EXIT** для возврата к стандартному режиму просмотра телевизора.
- Нажмите кнопку **BACK** для перехода к предыдущему экрану меню.

УПРАВЛЕНИЕ ИЗОБРАЖЕНИЕМ НА УРОВНЕ ЭКСПЕРТА

С помощью сегментирования на категории **Эксперт1** и **Эксперт2** достигается большее количество возможных настроек, которые пользователи могут задать, в зависимости от своего пожелания, что позволяет добиться оптимального качества изображения.

Это также может использоваться специалистами при оптимизации работы телевизора с использованием специальных видеофайлов.

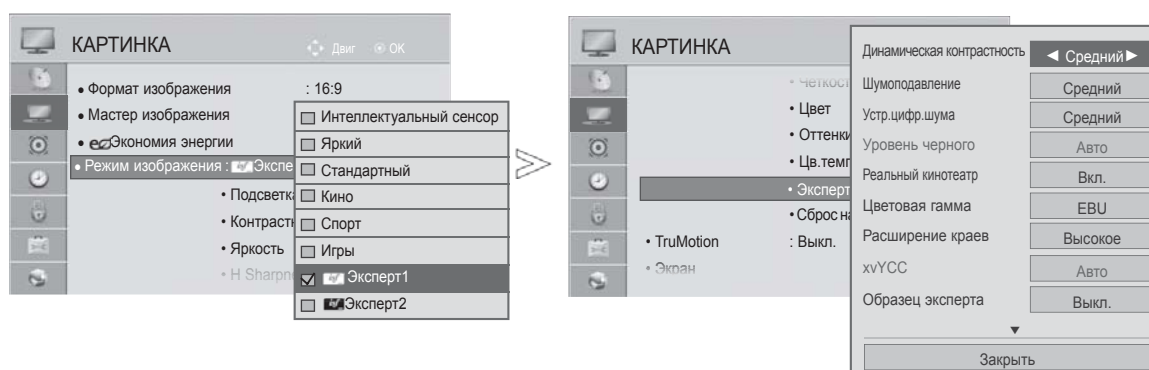

-   Выберите **КАРТИНКА**.
-   Выберите **Режим изображения**.
-   Выберите  **Эксперт1** или  **Эксперт2**.
-   Выберите **Экспертные настройки**.
-   Выберите источник.
-   Проведите соответствующую настройку.

- Нажмите кнопку **MENU/EXIT** для возврата к стандартному режиму просмотра телевизора.
- Нажмите кнопку **BACK** для перехода к предыдущему экрану меню.

НАСТРОЙКА ИЗОБРАЖЕНИЯ

*Эта функция доступна не для всех моделей.

Динамическая контрастность (Выкл./Низкий/Средний/Высокий)	<ul style="list-style-type: none"> ■ Настройка контрастности с использованием оптимального уровня для данной яркости экрана. Изображение улучшается путем увеличения яркости ярких участков и затемнения темных участков.
Динамический цвет (Выкл./Низкий/Высокий)	<ul style="list-style-type: none"> ■ Настройка цветов на экране, чтобы они выглядели более насыщенными, яркими и четкими. Эта функция улучшает оттенок, насыщенность и освещенность, чтобы красный, синий, зеленый и белый цвета выглядели более живыми.
Цвет оболочки (от -5 до 5)	<ul style="list-style-type: none"> ■ Регулирует цвет кожи в изображении – пользователь может задать наиболее приятный глазу тон.
Шумоподавление (Выкл./Низкий/Средний/Высокий/Авто (только в аналоговом режиме))	<ul style="list-style-type: none"> ■ Подавление помех на изображении без ухудшения качества.
Устр.цифр.шума (Низкий/Средний/Высокий/Выкл.)	<ul style="list-style-type: none"> ■ Уменьшает шум, относящийся к сжатому видео MPEG.
Гамма (Дополнительные настройки: Низкий/Средний/Высокий Экспертные настройки: 1.9/2.2/2.4)	<ul style="list-style-type: none"> ■ Можно настроить яркость темных участков изображения и участков среднего уровня серого. <ul style="list-style-type: none"> • Низкий/1.9 : повышение яркости темных и средних участков изображения. • Средний/2.2: исходные уровни яркости изображения. • Высокий/2.4: понижение яркости темных и средних участков изображения.
Уровень черного (Низкий/Высокий/Авто)	<ul style="list-style-type: none"> • Низкий: изображение на экране становится темнее. • Высокий: изображение на экране становится ярче. • Авто: автоматически устанавливает уровень черного цвета в режим Высокий или Низкий в зависимости от уровня входного сигнала. ■ Эта функция позволяет выбрать значение Низкий или Высокий в следующих режимах: AV (NTSC-M), HDMI или Компонентный. В остальных случаях для параметра «Уровень черного» устанавливается значение «Автоматически».
Clear White (Выкл./Низкий/Высокий)	<ul style="list-style-type: none"> ■ Делает белые участки экрана более светлыми и чистыми.
Защита зрения (Низкий/Высокий/Выкл.)	<p>*Эта функция доступна не для всех моделей.</p> <ul style="list-style-type: none"> ■ Автоматически настраивает яркость экрана на оптимальный для глаз уровень, когда экран слишком яркий. ■ Эта функция отключается в “Режим изображения-Яркий, Кино, Эксперт1, Эксперт2, Интеллектуальный сенсор”.
Реальный кинотеатр (Вкл./Выкл.)	<ul style="list-style-type: none"> ■ Можно смотреть видео, как в кинотеатре, устранив эффект дрожания. ■ Эта функция применяется при просмотре оцифрованного видео. ■ Эта функция работает, когда отключена функция «TruMotion» (Реалистичное движение).





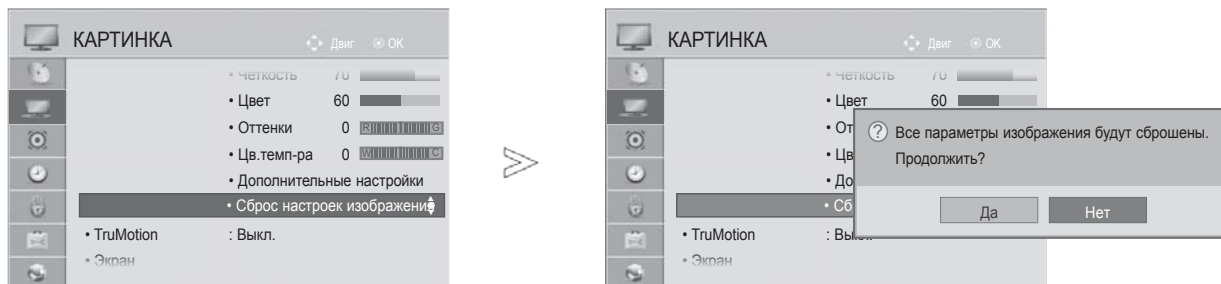

<p>Цветовая гамма (Дополнительные настройки) (Широкая/Стандартный)</p>	<ul style="list-style-type: none"> • Стандартный. Режим для использования стандартного диапазона цветов вне зависимости от характеристик дисплея. • Широкая Режим для использования максимального диапазона цветов экрана телевизора.
<p>Цветовая гамма (Экспертное управление) (EBU/SMPTE/BT709/ Широкая/ Стандартный)</p>	<ul style="list-style-type: none"> • Стандартный. Режим для использования стандартного диапазона цветов вне зависимости от характеристик дисплея. • Широкая Режим для использования максимального диапазона цветов экрана телевизора. • EBU. Режим для отображения диапазона цветов EBU. • SMPTE. Режим для отображения диапазона цветов SMPTE. • BT709. Режим для отображения диапазона цветов BT709.
<p>Расширение краев (ЖК-ТВ/ЖК-ТВ с LED-подсветкой: Выкл./Низкий/ Высокий)</p>	<ul style="list-style-type: none"> ■ Делает края изображения более четкими и различимыми. ■ Эту функцию можно использовать с функцией Эксперт режима изображения.
<p>xvYCC (Авто/Выкл./Вкл.)</p>	<p>*Эта функция доступна не для всех моделей.</p> <ul style="list-style-type: none"> ■ Функция для отображения более насыщенных цветов. ■ Эта функция включается в «Режим изображения — Кино, Эксперт», когда сигнал xvYCC поступает через HDMI.
<p>Образец эксперта (Выкл./Образец1/ Образец2)</p>	<ul style="list-style-type: none"> ■ Данный шаблон необходим для проверки изображения цифрового ТВ. ■ Эта функция включается в Режим изображения — Эксперт при просмотре DTV.
<p>Цветовой фильтр (Выкл./Красный/ Зеленый/Синий)</p>	<ul style="list-style-type: none"> ■ Эта функция предназначена для фильтрации специальных цветов видеоизображения. Можно использовать фильтр RGB для точной настройки насыщенности цвета и оттенка.
<p>Цв. темп-ра (Средний/Теплый/ Прохладный)</p>	<p>Эта функция используется для настройки общего цвета изображения в соответствии со своим восприятием.</p> <p>a. • Метод: 2 точки</p> <ul style="list-style-type: none"> • Образец: Внутренний, Внешний • Контрастность красного/зеленого/синего, Яркость красного/зеленого/синего: <p>Диапазон настройки: от -50 до +50.</p> <p>b. • Способ: 10 точек IRE</p> <ul style="list-style-type: none"> • Образец: Внутренний/Внешний • IRE (Институт радиоинженеров) является единицей измерения для подсчета размаха видеосигнала, которая может быть равна 10, 20, 30 до 100. Имеется возможность настроить красный, зеленый или синий в соответствии с каждым параметром. • Яркость: Эта функция отображает рассчитанное значение яркости для гаммы 2.2. Можно ввести необходимое значение яркости для 100 IRE, в этом случае значение яркости, соответствующее гамме 2.2, будет отображаться на каждом из 10 шагов от 10 IRE до 90 IRE. • Красный/Зеленый/Синий: Диапазон настройки — от -50 до +50.
<p>Система управления цветом</p>	<ul style="list-style-type: none"> ■ Как инструмент, используемый экспертами для настройки с помощью тестовых шаблонов, данный инструмент не влияет на другие цвета, но может использоваться для отдельной настройки 6 цветовых областей (красной/зеленой/синей/голубой/лиловой/желтой). Цветовая разница может не наблюдаться даже при выполнении настроек всего видеоизображения. ■ Настройка «Red» (Красный) / «Green» (Зеленый) / «Blue» Синий) / «Yellow» (Желтый) / «Cyan» (Голубой) / «Magenta» (Лиловый). • Красный/Зеленый/Синий/Желтый/Голубой, Пурпурный цвет: диапазон настройки — от -30 до +30. • Красный/Зеленый/Синий/Желтый/Голубой, Пурпурный оттенок: диапазон настройки — от -30 до +30. ■ Эта функция отключается в режиме RGB-PC и HDMI (PC).

НАСТРОЙКА ИЗОБРАЖЕНИЯ

СБРОС НАСТРОЕК ИЗОБРАЖЕНИЯ

Настройки выбранных режимов изображения изменяются на Заводские настройки по умолчанию.



-   Выберите **КАРТИНКА**.
-   Выберите **Сброс настроек изображения**.
-   Выберите **Да**.
-  Инициализируйте значение настройки.

- Нажмите кнопку **MENU/EXIT** для возврата к стандартному режиму просмотра телевизора.
- Нажмите кнопку **BACK** для перехода к предыдущему экрану меню.

TRUMOTION

Эта функция используется для получения наилучшего качества картинки без размытости и дрожания изображения при воспроизведении быстро меняющейся картинки или видеоряда.

Высокий : **Повышенная плавность перемещения изображения.**

Низкий : Обычная плавность перемещения изображения. Используйте данный параметр в качестве стандартного.

Выкл.: выключение TruMotion.

Пользователь: Может настраивать **Judder** и уровень **Blur** в TruMotion отдельно друг от друга.

- **Judder (Дрожание)** : Регулировка шумов экрана.

- **Blur (Размытость)**: Регулировка экрана против остаточного изображения.





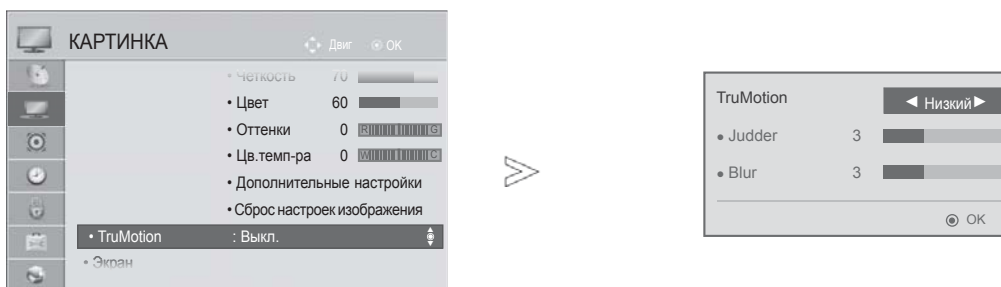

Эта функция отключается в режиме RGB-PC, HDMI-PC.

При выборе параметра TruMotion на экране может появиться шум.

В этом случае выберите для параметра TruMotion значение «Выкл.».

Если выбрать **Режим изображения-Игры**, установите для **TruMotion** значение **Выкл.**



-   Выберите **КАРТИНКА**.
-   Выберите **TruMotion**.
-   Выберите **Низкий, Высокий, Пользователь** или **Выкл.**
-  Проведите соответствующую настройку.





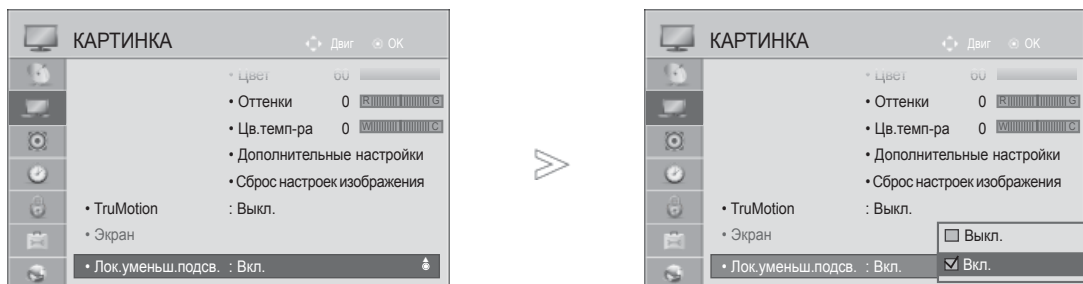

- Нажмите кнопку **MENU/EXIT** для возврата к стандартному режиму просмотра телевизора.
- Нажмите кнопку **BACK** для перехода к предыдущему экрану меню.

НАСТРОЙКА ИЗОБРАЖЕНИЯ

ЛОКАЛЬНОЕ УМЕНЬШЕНИЕ ПОДСВЕТКИ

После анализа входящего сигнала по областям экрана регулирует подсветку для улучшения контраста.



-   Выберите **КАРТИНКА**.
-   Выберите **Лок.уменьш.подсв.**
-   Выберите **Вкл. или Выкл.**

- Нажмите кнопку **MENU/EXIT** для возврата к стандартному режиму просмотра телевизора.
- Нажмите кнопку **BACK** для перехода к предыдущему экрану меню.

ИНДИКАТОР ПИТАНИЯ

Настройка яркости индикатора питания/ожидания на передней панели телевизора.

В режиме ожидания

Определяет, переводить ли индикатор спереди телевизора в режим **Вкл.** или **Выкл.** в режиме ожидания.

При выкл. ТВ

Определяет, переводить ли индикатор спереди телевизора в режим **Вкл.** или **Выкл.** при включении питания.

При выборе режима 3D **Индикатор питания** автоматически выключается.

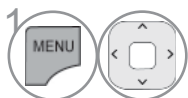
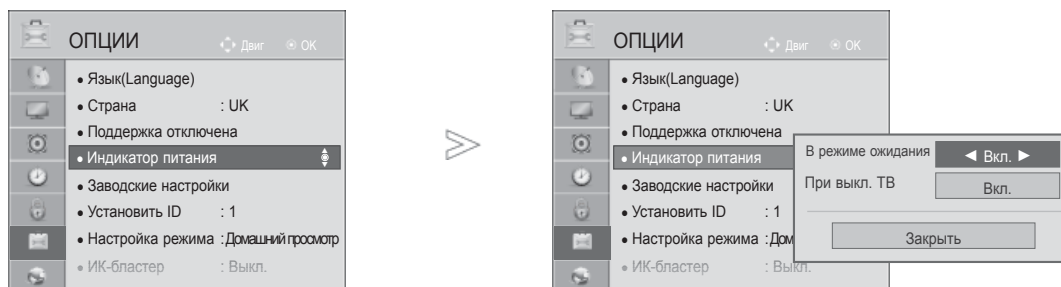

Выберите **ОПЦИИ**.

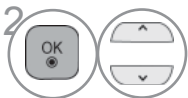

Выберите **Индикатор питания**.

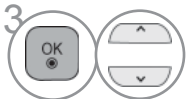

Выберите **В режиме ожидания** или **При выкл. ТВ**.



Выберите источник.

- Нажмите кнопку **MENU/EXIT** для возврата к стандартному режиму просмотра телевизора.
- Нажмите кнопку **BACK** для перехода к предыдущему экрану меню.





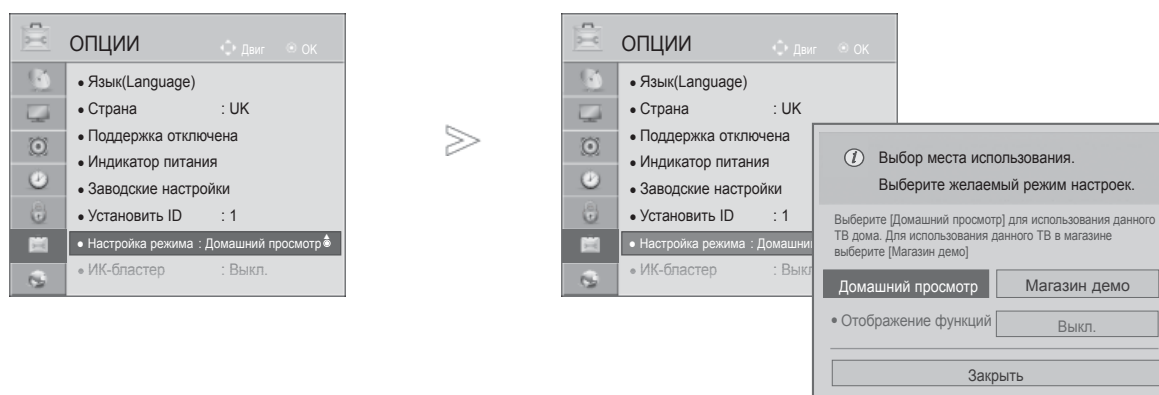

НАСТРОЙКА ИЗОБРАЖЕНИЯ

НАСТРОЙКА РЕЖИМА

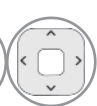
Для обеспечения наилучшего качества изображения в домашней обстановке рекомендуется выбирать режим **Домашний просмотр**.

Режим **Магазин демо** оптимален для демонстрации в магазинах.



-   Выберите **ОПЦИИ**.
-   Выберите **Настройка режима**.
-   Select **Магазин демо** или Домашний просмотр.
-  Сохранить.

- Нажмите кнопку **MENU/EXIT** для возврата к стандартному режиму просмотра телевизора.
- Нажмите кнопку **BACK** для перехода к предыдущему экрану меню.

ДЕМОНСТРАЦИОННЫЙ РЕЖИМ.

Нельзя использовать **Отображение функций** в режиме **Домашний просмотр**.

В режиме **Магазин демо** режим **Отображение функций** автоматически **включен**.

Если для параметра **Отображение функций** установлено значение **Выкл.** в режиме **Магазин демо**, **Отображение функций** не запускается и переустанавливается только изображение.

В **демонстрационном режиме** экран возвращается на стандартные настройки автоматически через 5 минут.

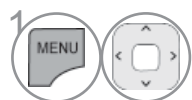
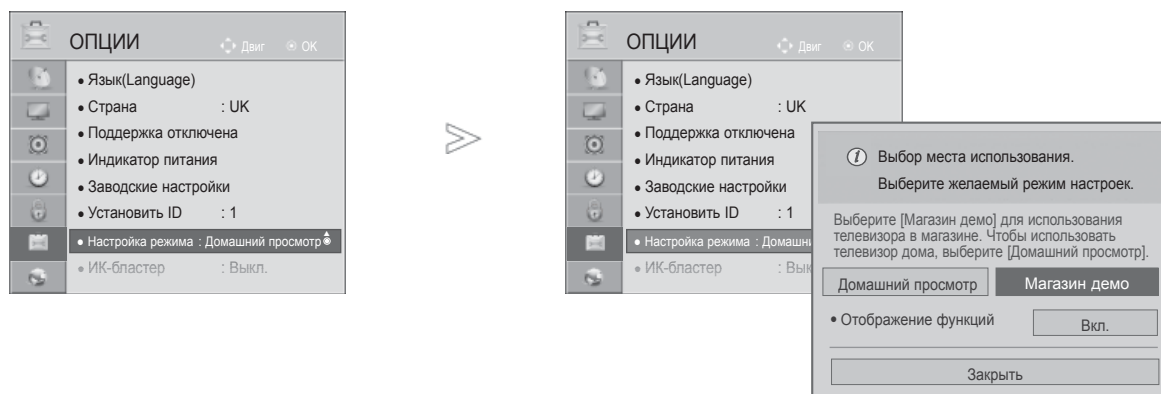

Выберите **ОПЦИИ**.

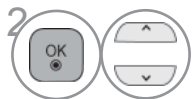

Выберите **Настройка режима**.

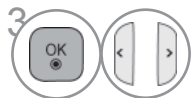

Выберите **Магазин демо**.

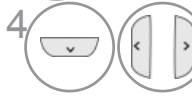

Выберите **Вкл.**



Перейдите к предыдущему меню.

Чтобы остановить демонстрацию, нажмите любую кнопку. (кроме кнопок MUTE, \triangle +, -)

- Нажмите кнопку **MENU/EXIT** для возврата к стандартному режиму просмотра телевизора.
- Нажмите кнопку **BACK** для перехода к предыдущему экрану меню.

УПРАВЛЕНИЕ ЗВУКОМ И ВЫБОР ЯЗЫКА

АВТОМАТИЧЕСКАЯ НАСТРОЙКА ГРОМКОСТИ

Автогромкость автоматически поддерживает уровень громкости при смене программ.

Поскольку на каждой передающей станции свои условия сигналов, при каждом изменении канала может требоваться настройка громкости. Эта функция автоматически настраивает уровни громкости разных программ, обеспечивая стабильный уровень для пользователей.

Если уровень качества или громкости звука Вас не устраивает, рекомендуется использовать отдельную систему домашнего кинотеатра или усилитель, которые помогут настроить звук для различных условий.

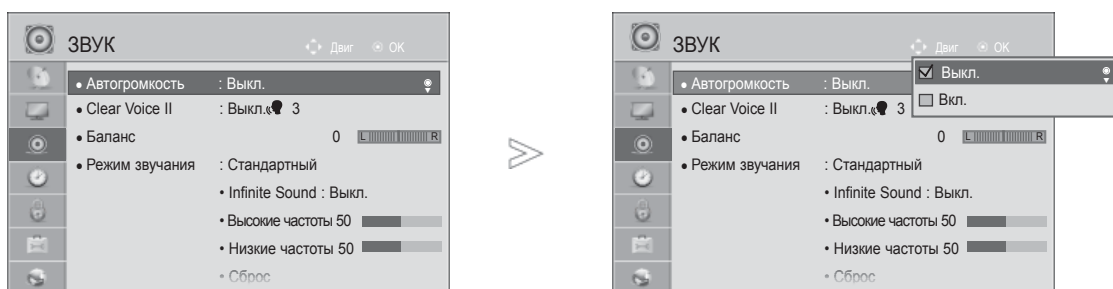

Выберите **ЗВУК**.



Выберите **Автогромкость**.

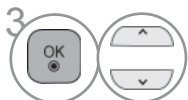

Выберите **Вкл.** или **Выкл.**

- Нажмите кнопку **MENU/EXIT** для возврата к стандартному режиму просмотра телевизора.
- Нажмите кнопку **BACK** для перехода к предыдущему экрану меню.

CLEAR VOICE II



Это позволяет лучше дифференцировать голоса людей от других шумов и позволяет зрителям их слышать лучше



- 1   Выберите **ЗВУК**.
- 2   Выберите **Clear Voice II**.
- 3   Выберите **Вкл.** или **Выкл.**

- При выборе **Вкл.** для **Clear Voice II** функция **Infinite Sound** работать не будет.
- Выбор уровня от -6 до +6.

Настройка уровня четкой речи с помощью выбора «Вкл.».

- 4  Выберите **Уровень**.
- 5   Выполните необходимые настройки.

- Нажмите кнопку **MENU/EXIT** для возврата к стандартному режиму просмотра телевизора.
- Нажмите кнопку **BACK** для перехода к предыдущему экрану меню.

УПРАВЛЕНИЕ ЗВУКОМ И ВЫБОР ЯЗЫКА

РЕЖИМ ЗВУЧАНИЯ- СТАНДАРТНЫЕ ПАРАМЕТРЫ ЗВУКА

Можно выбрать нужную настройку звука: Стандартный, Музыка, Кино, Спорт или Игры а также Treble(Высокие частоты) и Bass(Низкие частоты).

Функция РЕЖИМ ЗВУЧАНИЯ позволяет наслаждаться звуком самого высокого качества, не выполняя специальных настроек, потому что телевизор сам настраивает звук в соответствии с программой.

Предустановленные режимы Стандартный, Музыка, Кино, Спорт и Игры обеспечивают оптимальное качество звука.

Стандартный Звук стандартного качества.

Музыка Оптимизация звука для прослушивания музыки.

Кино Оптимизация звука для просмотра фильмов.

Спорт Оптимизация звука для просмотра спортивных передач.

Игры Оптимизация звука для игр.

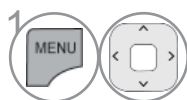
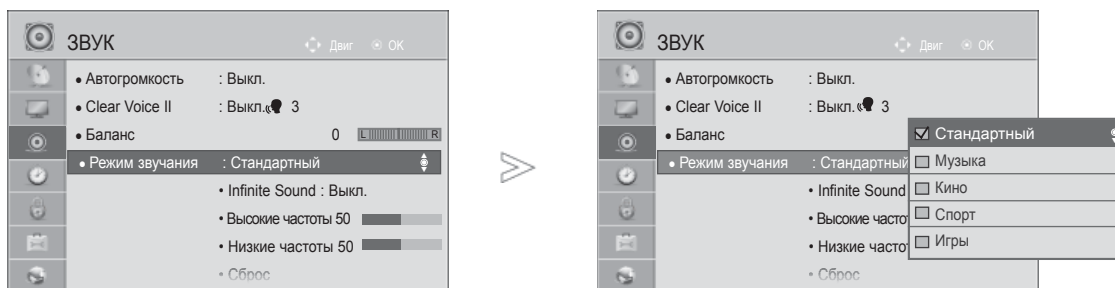

Выберите **ЗВУК**.

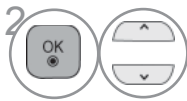

Выберите **Режим звучания**.

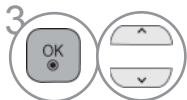









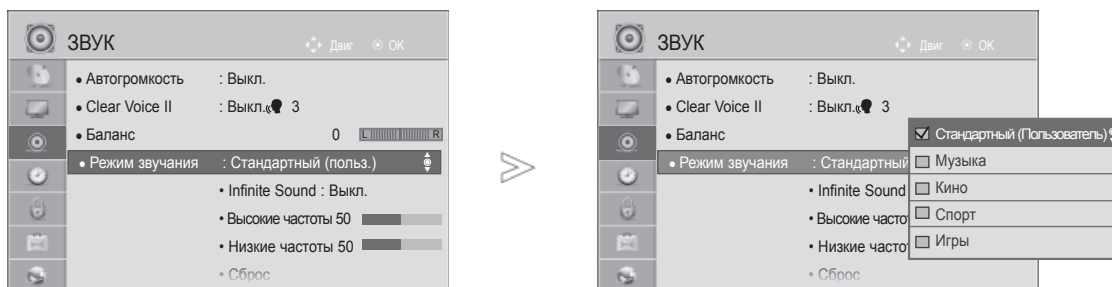

Выберите **Стандартный, Музыка, Кино, Спорт или Игры**.

• Кроме того, можно настроить параметр **Режим звучания** в меню **Q. Menu**.

- Нажмите кнопку **MENU/EXIT** для возврата к стандартному режиму просмотра телевизора.
- Нажмите кнопку **BACK** для перехода к предыдущему экрану меню.

РЕЖИМ ЗВУЧАНИЯ - НАСТРОЙКИ ПОЛЬЗОВАТЕЛЯ



- 1   Выберите **ЗВУК**.
- 2   Выберите **Режим звучания**.
- 3   Выберите **Стандартный, Музыка, Кино, Спорт или Игры**.
- 4   Выберите **Высокие частоты или Низкие частоты**.
- 5   Установите желаемый уровень громкости.

- Нажмите кнопку **MENU/EXIT** для возврата к стандартному режиму просмотра телевизора.
- Нажмите кнопку **BACK** для перехода к предыдущему экрану меню.

ТЕХНОЛОГИЯ INFINITE SOUND

Реалистичный звук.

- 1   Выберите **ЗВУК**.
- 2   Выберите **Infinite Sound**.
- 3   Выберите **Вкл. или Выкл.**

Infinite Sound: Infinite Sound – технология обработки звука, запатентованная компанией LG, позволяющая добиться полного эффекта присутствия за счет объемного звука 5.1 через две передние колонки.







- Нажмите кнопку **MENU/EXIT** для возврата к стандартному режиму просмотра телевизора.
- Нажмите кнопку **BACK** для перехода к предыдущему экрану меню.

УПРАВЛЕНИЕ ЗВУКОМ И ВЫБОР ЯЗЫКА

БАЛАНС

Можно настроить баланс динамиков до нужного уровня.



-   Выберите **ЗВУК**.
-   Выберите **Баланс**.
-   Выполните необходимые настройки.

- Нажмите кнопку **MENU/EXIT** для возврата к стандартному режиму просмотра телевизора.
- Нажмите кнопку **BACK** для перехода к предыдущему экрану меню.

НАСТРОЙКА ДИНАМИКОВ ТВ, ВКЛ/ВЫКЛ

Можно изменить настройки встроенных динамиков.

В режиме AV, COMPONENT, RGB и HDMI с помощью интерфейса HDMI и цифрового видеокабеля колонки телевизора могут работать даже без видеосигнала.

Если используются внешняя высококачественная стереосистема, отключите встроенные динамики телевизора.

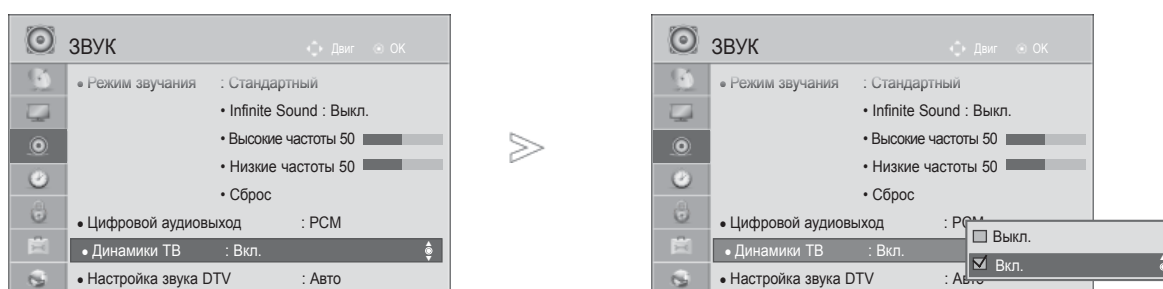

-   Выберите **ЗВУК**.
-   Выберите **Динамики ТВ**.
-   Выберите **Вкл. или Выкл.**

- Нажмите кнопку **MENU/EXIT** для возврата к стандартному режиму просмотра телевизора.
- Нажмите кнопку **BACK** для перехода к предыдущему экрану меню.

❗ ПРИМЕЧАНИЕ





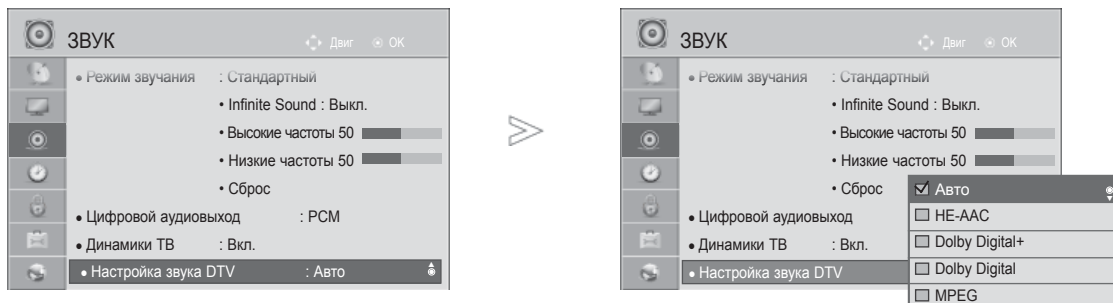

- ▶ Когда динамики телевизора выключаются при работе домашнего кинотеатра Simplink, выход звука автоматически переключается на динамики домашнего кинотеатра, а при включении динамиков телевизора звук снова поступает на них.
- ▶ Некоторые меню **ЗВУК** отключаются при отключении параметра «Динамик телевизора».

УПРАВЛЕНИЕ ЗВУКОМ И ВЫБОР ЯЗЫКА

НАСТРОЙКИ ЗВУКА ЦИФРОВОГО ТВ(ТОЛЬКО В ЦИФРОВОМ РЕЖИМЕ)

Если во входном сигнале присутствует несколько типов звука, эта функция позволяет выбрать необходимый тип.



-   Выберите **ЗВУК**.
-   Выберите **Настройка звука DTV**.
-   Выберите **Авто, HE-AAC, Dolby Digital +, Dolby Digital** или **MPEG**.

- Нажмите кнопку **MENU/EXIT** для возврата к стандартному режиму просмотра телевизора.
- Нажмите кнопку **BACK** для перехода к предыдущему экрану меню.

- **Авто:** автоматический вывод в порядке **HE-AAC > Dolby Digital+ > Dolby Digital > MPEG**. (Кроме Италии)
Авто: автоматический вывод в порядке **HE-AAC > Dolby Digital+ > MPEG > Dolby Digital**. (только для Италии)
- **HE-AAC, Dolby Digital +, Dolby Digital, MPEG:** предоставляет пользователю возможность выбрать необходимый тип звука.
Например. При выборе **MPEG** всегда выполняется вывод **MPEG**.
Если MPEG не поддерживается, в этом случае устанавливается другой тип аудио.
- См. стр. 151–152 (Выбор языка аудио)

ВЫБОР ВЫХОДА ЦИФРОВОГО АУДИОСИГНАЛА

Эта функция позволяет вам выбрать требуемый цифровой выход аудиосигнала.

При наличии сигнала Dolby Digital выбор параметра «Автоматически» в меню цифрового аудиовыхода переключает SPDIF (Sony Philips Digital InterFace — цифровой интерфейс Sony Philips) в режим Dolby Digital.

Если выбрать «Автоматически» в меню цифрового аудиовыхода, когда сигнал Dolby Digital недоступен, выход SPDIF переключится на PCM (Pulse-code modulation — кодово-импульсная модуляция).

Если для канала, который в состоянии использовать Dolby Digital Audio, будут включены как Dolby Digital, так и Audio, использоваться будет только Dolby Digital.



- 1 Выберите **ЗВУК**.
- 2 Выберите **Цифровой аудиовыход**.
- 3 Выберите **Авто или PCM**.



Произведено по лицензии компании Dolby Laboratories. Символы Dolby и двойное D являются товарными знаками компании Dolby Laboratories.

- В режиме HDMI некоторые модели DVD-проигрывателей могут не воспроизводить звук через выход SPDIF. В этом случае установите выход цифрового аудиосигнала от DVD-проигрывателя в формате PCM. (Dolby Digital Plus не поддерживается в режиме HDMI).

Элемент	Вход аудиосигнала	Выход цифрового аудиосигнала
«Auto(Speaker On)»(Автоматически (динамик включен))	MPEG Dolby Digital Dolby Digital Plus HE-AAC	PCM Dolby Digital Dolby Digital PCM
Элемент «Auto(Speaker Off)» (Динамик выключен))	MPEG Dolby Digital Dolby Digital Plus HE-AAC	PCM Dolby Digital Dolby Digital Dolby Digital
PCM	Все	PCM

- Нажмите кнопку **MENU/EXIT** для возврата к стандартному режиму просмотра телевизора.
- Нажмите кнопку **BACK** для перехода к предыдущему экрану меню.

УПРАВЛЕНИЕ ЗВУКОМ И ВЫБОР ЯЗЫКА

ВОССТАНОВЛЕНИЕ АУДИО НАСТРОЕК

Настройки выбранного режима звука изменяются на Заводские настройки по умолчанию.

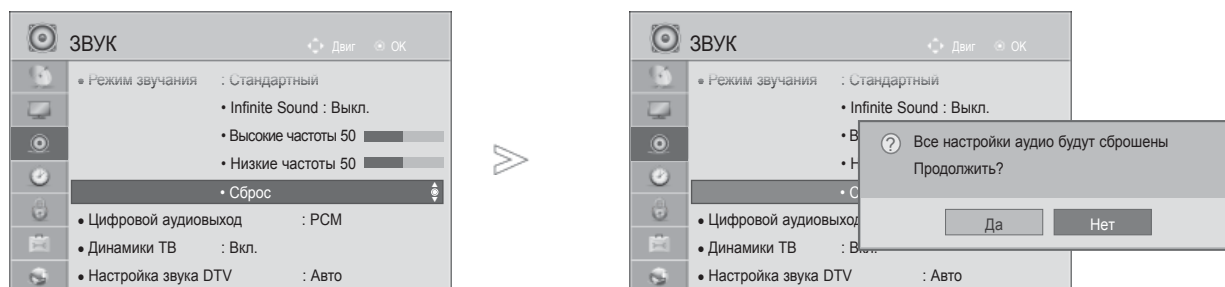

-   Выберите **ЗВУК**.
-   Выберите **Сброс**.
-   Выберите **Да**.
-  Инициализируйте значение настройки.

- Нажмите кнопку **MENU/EXIT** для возврата к стандартному режиму просмотра телевизора.
- Нажмите кнопку **BACK** для перехода к предыдущему экрану меню.

ОПИСАНИЕ АУДИО (ТОЛЬКО В ЦИФРОВОМ РЕЖИМЕ)

Эта функция, предназначенная для слабовидящих людей, добавляет звуковое описание текущих изменений в изображении телепрограммы к основному звуку.

Если выбрана настройка «Audio Description On» (Звуковое описание вкл.), совместное воспроизведение основного звука и звукового описания включается только для тех телепрограмм, в которых предусмотрена функция звукового описания.

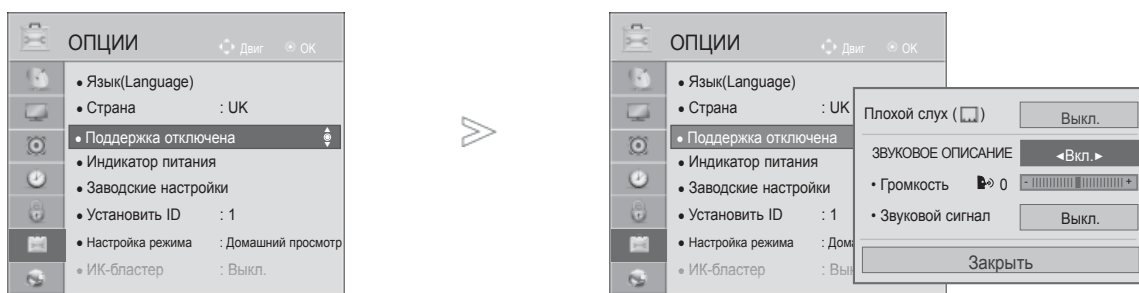

Громкость Изменение громкости описания аудио

Звуковой сигнал Подача звукового сигнала при выборе программы с информацией в режиме описания аудио





1   Выберите **ОПЦИИ**.

2   Выберите **Поддержка отключена**.

3   Выберите **Описание аудио**.

Настройка громкости описания аудио при включении

4   Выберите **Громкость** или **Звуковой сигнал**.

5   Выполните необходимые настройки.



- Нажмите кнопку **MENU/EXIT** для возврата к стандартному режиму просмотра телевизора.
- Нажмите кнопку **BACK** для перехода к предыдущему экрану меню.

УПРАВЛЕНИЕ ЗВУКОМ И ВЫБОР ЯЗЫКА

I/II

ПРИЕМ СТЕРЕО ПРОГРАММ И ПРОГРАММ, ПЕРЕДАВАЕМЫХ НА ДВУХ ЯЗЫКАХ(ТОЛЬКО В АНАЛОГОВОМ РЕЖИМЕ)

Когда программа выбрана, информация о звуке, транслируемом станцией появляется вместе с номером программы и названием станции.

-  Выберите **Быстрое меню**.
-  Выберите **Звук** или **Язык аудио**.
-  Выберите выход для передачи звука

Вещание	Экранный Дисплей
Mono	MONO
Stereo	STEREO
Dual	DUAL I, DUAL II, DUAL I+II

■ Включение монофонического звука

При наличии слабого приема стереосигнала можно переключиться на монофонический звук. При приеме монофонического сигнала повышается чистота звучания.

■ Выбор языка для программы, передаваемой на двух языках

Если программу можно принимать на двух языках (двуязычная программа) вы можете переключиться на DUAL I, DUAL II или DUAL I+II.

DUAL I Громкоговорители воспроизводят основной язык.

DUAL II Громкоговорители воспроизводят второй язык.

DUAL I+II Один громкоговоритель воспроизводит основной язык, а второй громкоговоритель воспроизводит второй язык.

ПРИЕМ ПЕРЕДАЧ, ПЕРЕДАВАЕМЫХ В СИСТЕМЕ ЗВУКОВОГО СОПРОВОЖДЕНИЯ NICAM (ТОЛЬКО В АНАЛОГОВОМ РЕЖИМЕ)

Если телевизор оснащен приемником NICAM, то можно получать высококачественным цифровой звук.

Выход звукового сигнала можно выбрать в зависимости от типа принимаемой передачи.

-
- 1 Когда принимается моно сигнал **NICAM**, вы можете выбрать режим **NICAM MONO** или **FM MONO**.
 - 2 Когда принимается стерео сигнал **NICAM**, вы можете выбрать режим **NICAM STEREO** или **FM MONO**.
Если стереосигнал является слабым, выберите режим **FM MONO**.
 - 3 При получении сигнала **NICAM dual** можно выбрать **NICAM DUAL I**, **NICAM DUAL II** или **NICAM DUAL I+II** или **FM MONO**.
-

ВЫБОР ВЫХОДНОГО СИГНАЛА ЗВУКОВОГО СОПРОВОЖДЕНИЯ

В режиме AV, Component, RGB или HDMI вы можете осуществлять переключение выходного звукового сигнала, подаваемого на правый и левый громкоговорители.

Выберите выход для передачи звука

L+R: Звуковой сигнал, подключенный к левому входу аудиосигнала (L), подается на левый громкоговоритель, а звуковой сигнал, подключенный к правому входу аудиосигнала (R), подается на правый громкоговоритель.

L+L: Звуковой сигнал, подключенный к левому входу аудиосигнала (L), подается на левый и правый громкоговорители.

R+R: Звуковой сигнал, подключенный к правому входу аудиосигнала (R), подается на левый и правый громкоговорители.

УПРАВЛЕНИЕ ЗВУКОМ И ВЫБОР ЯЗЫКА

ВЫБОР ЯЗЫКА ЭКРАННОГО МЕНЮ И СТРАНЫ

При первом включении телевизора на экране отображается меню руководства по установке.

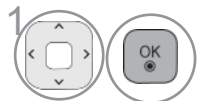
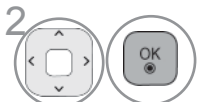
-  Выберите нужный язык.
-  Выберите страну. (Кроме 47/55LX99**)

* Если нужно изменить выбранный язык или страну

-  Выберите **ОПЦИИ**.
-  Выберите **Язык(Language)**.
-  Выберите **Язык меню**.
-  Выберите нужный язык.
-  Сохранить.

-  Выберите **ОПЦИИ**.
 -  Выберите **Страна**.
 -  Выберите свою страну.
 -  Выберите **Да** или **Нет**.
 -  Сохранить.
- (Кроме 47/55LX99**)

- Нажмите кнопку **MENU/EXIT** для возврата к стандартному режиму просмотра телевизора.
- Нажмите кнопку **BACK** для перехода к предыдущему экрану меню.

❗ ПРИМЕЧАНИЕ

- ▶ Если настройка с помощью **руководства по установке** не окончена, была нажата кнопка **BACK** или время ожидания индикации на экране истекло, то при каждом включении телевизора до завершения настройки будет появляться установочное меню.
- ▶ Если вы выбрали неверное название страны, могут возникнуть некоторые проблемы с отображением телетекста.
- ▶ Функция CI (общий интерфейс) может быть недоступна в зависимости от условий телевидения в стране.
- ▶ Кнопки управления режимом DTV могут не работать в зависимости от условий телевидения в стране.
- ▶ В странах с недостаточно проработанными правилами цифрового телевидения некоторые функции DTV могут не работать.
- ▶ Значение страны «UK» (Великобритания) активируется только в Великобритании.
- ▶ Если в качестве страны выбрано «--», будут доступны программы европейского стандарта цифрового телевидения, однако некоторые функции DTV могут не работать.

ВЫБОР ЯЗЫКА

Функция Audio позволяет выбрать для аудиосигнала нужный язык.

Если звуковые данные на выбранном языке не передаются, то данные будут воспроизведены на языке по умолчанию.

Функция Субтитры/Телетекст используется при трансляции субтитров/телетекста на двух и более языках. Если трансляция субтитров/телетекста на выбранном языке невозможна, то они отображаются на языке, заданном по умолчанию.

Когда предпочтительные языки для аудио, субтитров и телетекста недоступны, можно выбрать язык из второй категории.

В цифровом режиме, пользуйтесь функцией выбора языка телетекста, если доступны два и более языка его трансляции. Если телетекст на выбранном языке не транслируется, отображается страница телетекста на языке по умолчанию.



- Нажмите кнопку **BACK** для перехода к предыдущему экрану меню.

УПРАВЛЕНИЕ ЗВУКОМ И ВЫБОР ЯЗЫКА

< Выбор языка звучания >

- ▶ Когда вещание ведется на двух или больше языках, можно выбрать нужный язык.



< Выбор языка субтитров >

- ▶ Если субтитры передаются на двух или более языках, можно выбрать язык субтитров с помощью кнопки **SUBTITLE** на пульте дистанционного управления.
- ▶ Чтобы выбрать язык субтитров, нажмите на кнопку ^ ∨.

- Звук/субтитры можно отображать в более простой форме с помощью 1-3 символов, которые передает поставщик услуг.
- Если вы выбрали добавочный Звук (звук для «Слабослышащих/ Слабовидящих»), то он может воспроизводиться как часть основного звука.

Выбор языка экранного меню OSD или страны

Display	Status
N.A	Отсутствует
MPEG	MPEG Звук
D	Dolby Digital Звук
	Звук для «Людей с нарушением зрения»
ABC	Звук для «Людей с нарушением слуха»
D+	Dolby Digital Plus Audio
HE-AAC	Звук HE-AAC

Сведения на экране языка субтитров

Display	Status
N.A	Отсутствует
TEXT	Субтитры Телетекста
ABC	Субтитры для «Слабослышащих»

УСТАНОВКА ЧАСОВ

УСТАНОВКА ЧАСОВ

Часы устанавливаются автоматически в тот момент, когда они получают цифровой сигнал в режиме **Авто**. Можно установить часы в **Ручном** режиме.

Вы должны точно установить время, прежде чем включать/выключать функцию времени.

Значение точного времени на TV устанавливается в соответствии с часовыми поясами и Гринвичского времени, которые агрегат получает в цифровом формате с трансляцией передач и автоматически устанавливает.

Если для названия города в **Часовой пояс** указан сдвиг, то местное время этого города можно изменить на 1 час.

В меню **Часовой пояс** можно задать режим **Авто**.

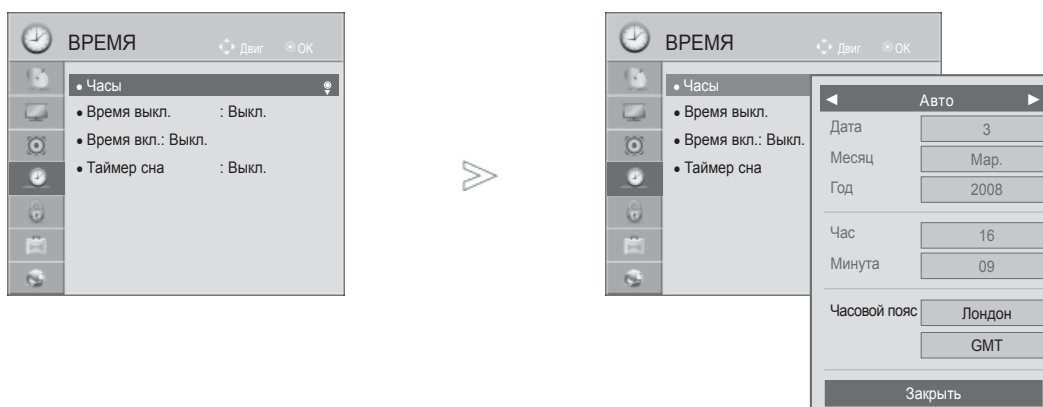

-   Выберите **ВРЕМЯ**.
-   Выберите **Часы**.
-   Выберите **Авто** или Вручную.
-   Выберите год, месяц, число, время или параметр Часовой пояс.
-   Установите год, месяц, число, время или параметр Часовой пояс.

Часовой пояс
Москва, Самара
Екатеринбург
Омск
Красноярск
Иркутск
Якутск
Владивосток
Магадан, Камчатка
Калининград

В данной таблице 9 регионов России в соответствии с разными часовыми поясами. При выборе города, относящегося к нужному часовому поясу, система автоматически корректирует время для заданной области.

Если при выборе нужного часового пояса корректировка времени не произошла, или существует необходимость зафиксировать другой часовой пояс, пользователь может в ручном режиме произвести необходимые временные настройки.

- Нажмите кнопку **MENU/EXIT** для возврата к стандартному режиму просмотра телевизора.
- Нажмите кнопку **BACK** для перехода к предыдущему экрану меню.

УСТАНОВКА ЧАСОВ

НАСТРОЙКА АВТОМАТИЧЕСКОГО ВКЛЮЧЕНИЯ/ ОТКЛЮЧЕНИЯ ТАЙМЕРА

Таймер выключения автоматически выводит телеприемник в режим ожидания в заданное время.





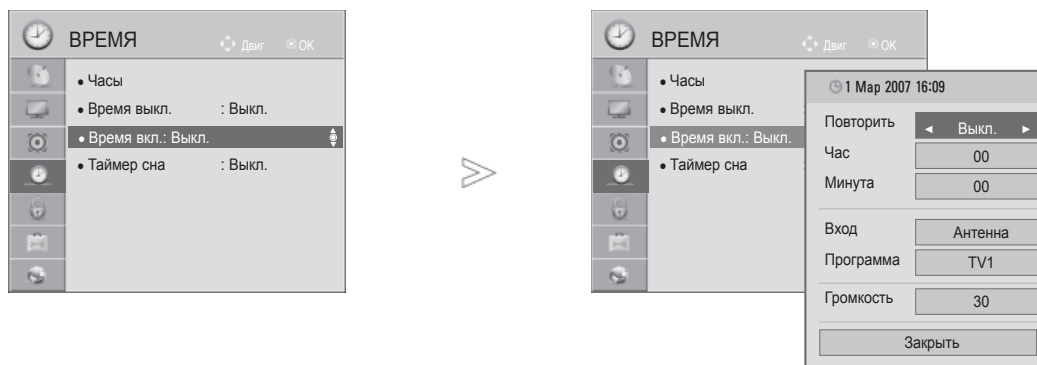

Через 2 часа после срабатывания функции автоматического включения телеприемник автоматически переключается в режим ожидания до тех пор, пока не будет нажата какая-нибудь кнопка.

Если функции автоматического выключения и включения установлены в одно и то же время, то срабатывает функция таймера выключения.

Для работы таймера включения телевизор должен находиться в режиме ожидания.



- 1   Выберите **ВРЕМЯ**.
- 2   Выберите **Время выкл. или**
Время вкл.
- 3   Выберите **Повторить**.
- 4   Выберите **Выкл., Один раз,**
Ежедневно, Пн. ~Пт., Пн. ~Сб., Сб.
~Вс.. или Вс..
- 5   Установите **Час**.
- 6   Установите **минуты**.

- Чтобы выключить функцию **Время вкл./ выкл.**, выберите **Выкл.**
 - Только для функции «Время вкл.»
Выберите **Вход**.
- 2   Выберите источник ввода.
 - 3   Установите **Программа**.
 - 4   Настройте уровень громкости
при включении.

- Нажмите кнопку **MENU/EXIT** для возврата к стандартному режиму просмотра телевизора.
- Нажмите кнопку **BACK** для перехода к предыдущему экрану меню.

НАСТРОЙКА ТАЙМЕРА АВТООТКЛЮЧЕНИЯ

Вы можете не волноваться, что не выключили телевизор, перед тем как легли спать. Таймер выключения автоматически переводит телевизор в режим ожидания, когда истечет заранее установленное время.

1  Выберите **Быстрое меню**.

2  Выберите **Таймер сна**.

3  Выберите **Выкл., 10, 20, 30, 60, 90, 120, 180 или 240 мин.**

- Когда вы сами выключаете телевизор, он сбрасывает заданное таймером время выключения.
- Кроме того, можно настроить параметр **Таймер сна** в меню **ВРЕМЯ**.

РОДИТЕЛЬСКИЙ КОНТРОЛЬ/РЕЙТИНГИ

НАСТРОЙКА ПАРОЛЯ И СИСТЕМЫ БЛОКИРОВКИ









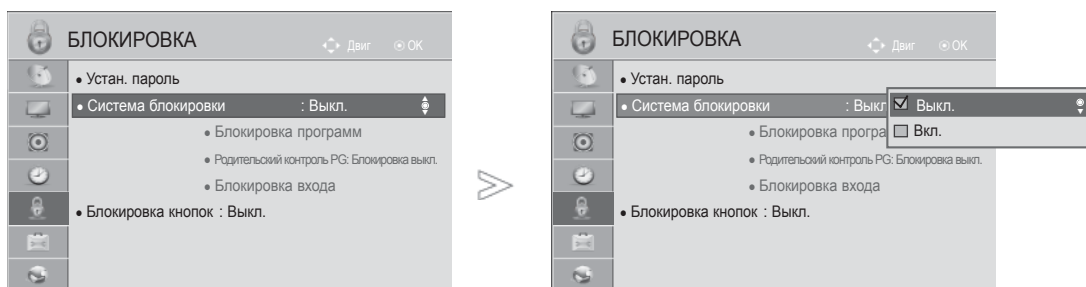

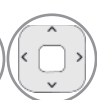
Если вы вводите пароль впервые, нажмите 0, 0, 0, 0 на пульте дистанционного управления.

Если в меню страна выбрана Франция, то пароль меняется с '0', '0', '0', '0' на '1', '2', '3', '4'.

Если в меню страна выбрана Франция, то невозможно задать пароль '0', '0', '0', '0'.

Если канал заблокирован, введите пароль для его временной разблокировки.



-   Выберите **БЛОКИРОВКА**.
-   Выберите **Система блокировки**.
-   Выберите **Вкл.**
-    Установите пароль.
-  Введите пароль из 4 цифр.
Не забудьте это число!
 Повторно введите новый пароль для подтверждения.

• Если вы забыли свой пароль, нажмите на пульте дистанционного управления 0, 3, 2, 5.

- Нажмите кнопку **MENU/EXIT** для возврата к стандартному режиму просмотра телевизора.
- Нажмите кнопку **BACK** для перехода к предыдущему экрану меню.

БЛОКИРОВКА ПРОГРАММЫ

Блокировка программ, которые не требуется просматривать или которые должны быть недоступны детям.

Этой функцией можно воспользоваться при установке для параметра **Система блокировки** значения **Вкл.**

Введите пароль для просмотра программы с установленным рейтингом.

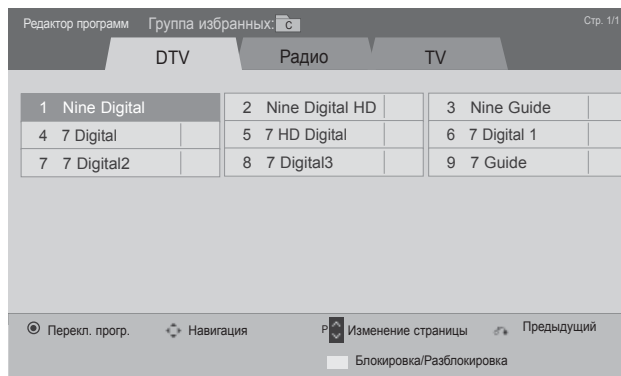
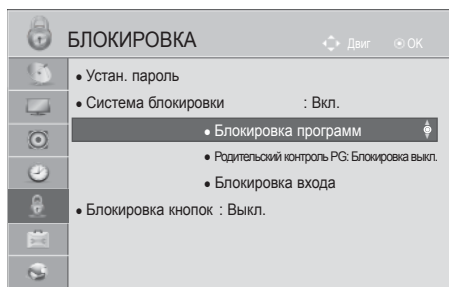

ИЛИ

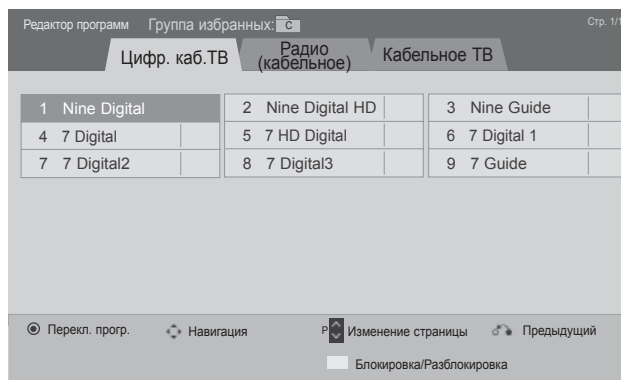

1 Выберите **БЛОКИРОВКА**.



2 Выберите **Система блокировки**.



3 Выберите **Блокировка программ**.



4 **Включите** Блокировка программ.



5 Выберите программу, которую необходимо

Желтый

блокировать.

- Нажмите кнопку **MENU/EXIT** для возврата к стандартному режиму просмотра телевизора.

- Нажмите кнопку **BACK** для перехода к предыдущему экрану меню.

РОДИТЕЛЬСКИЙ КОНТРОЛЬ/РЕЙТИНГИ

РОДИТЕЛЬСКИЙ КОНТРОЛЬ (ТОЛЬКО В ЦИФРОВОМ РЕЖИМЕ)

Эта функция работает в соответствии с информацией, полученной с телестанции. Таким образом, если сигнал содержит неверную информацию, эта функция работать не будет.

Для получения доступа к этому меню необходим пароль.

Телевизор запрограммирован так, что помнит последний использованный режим даже после выключения.

Позволяет предотвратить просмотр детьми программ для взрослых в зависимости от установленного предела рейтинга.

Введите пароль для просмотра программы с установленным рейтингом.

Рейтинг отличается в зависимости от страны.



(За исключением Франции) (Только во Франции)

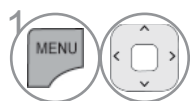

1 Выберите **БЛОКИРОВКА**.

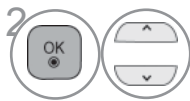

2 Выберите **Система блокировки**.



3 Выберите **Родительский контроль PG**.

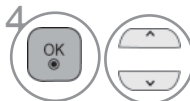

4 Проведите соответствующую настройку.

- Нажмите кнопку **MENU/EXIT** для возврата к стандартному режиму просмотра телевизора.
- Нажмите кнопку **BACK** для перехода к предыдущему экрану меню.

БЛОКИРОВКА ВНЕШНЕГО ВХОДНОГО СИГНАЛА

Эта функция позволяет блокировать ввод.

Этой функцией можно воспользоваться, когда для параметра **Система блокировки** установлено значение **Вкл.**

- Приведенное изображение может отличаться от вашего телевизора.

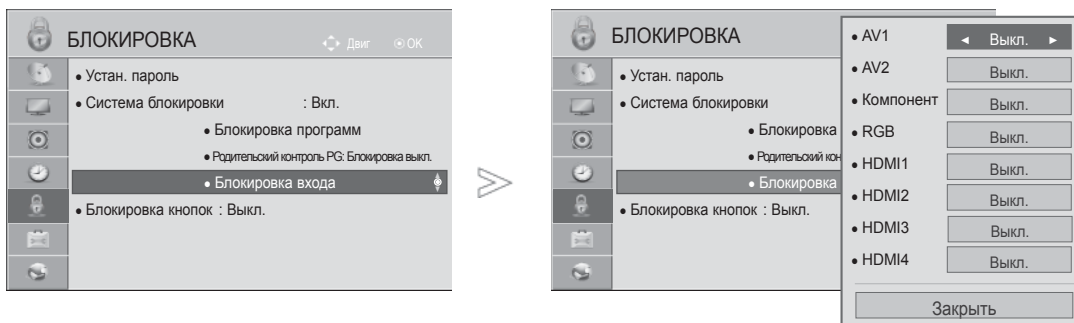

-   Выберите **БЛОКИРОВКА**.
-   Выберите **Система блокировки**.
-  Выберите **Блокировка входа**.
-   Выберите источник.
-   Выберите **Вкл.** или **Выкл.**

- Нажмите кнопку **MENU/EXIT** для возврата к стандартному режиму просмотра телевизора.
- Нажмите кнопку **BACK** для перехода к предыдущему экрану меню.





РОДИТЕЛЬСКИЙ КОНТРОЛЬ/РЕЙТИНГИ

БЛОКИРОВКА КНОПОК

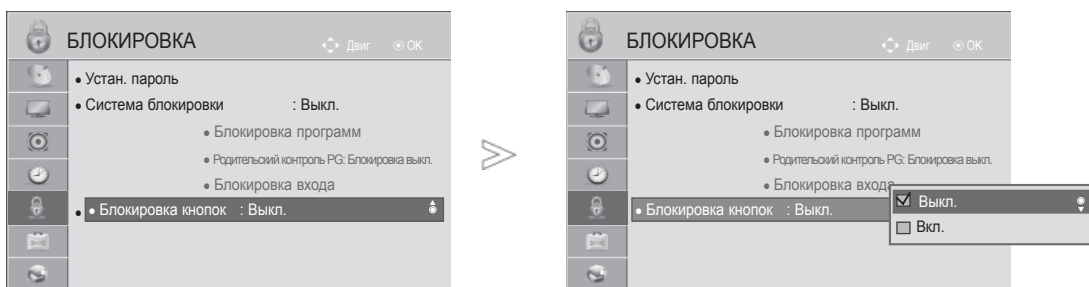
Данная функция может использоваться для предотвращения неразрешенного просмотра путем блокировки органов управления на передней панели, так что управление возможно только с Пульты ДУ.

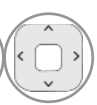
Данный телевизор запоминает последнюю заданную настройку даже при отключении питания.



-   Выберите **БЛОКИРОВКА**.
-   Выберите **Блокировка кнопок**.
-   Выберите **Вкл. или Выкл.**

- Если для параметра **Блокировка кнопок** установлено значение **Вкл.** и телевизор выключен, нажмите кнопку **⏻ / I, INPUT, P^ v** на телевизоре или **POWER INPUT, P^ v** или кнопки с цифрами на пульте дистанционного управления, чтобы включить телевизор.
- Если при включенной блокировке кнопок во время просмотра телевизора нажать любую кнопку на передней панели, на экране появится надпись **⚠ Блокировка кнопок ВКЛ.**
- Во время отображения экранного меню функция **⚠ Блокировка кнопок** не будет работать.

- Нажмите кнопку **MENU/EXIT** для возврата к стандартному режиму просмотра телевизора.
- Нажмите кнопку **BACK** для перехода к предыдущему экрану меню.

TELETEXT

- Приведенное изображение может отличаться от вашего телевизора.

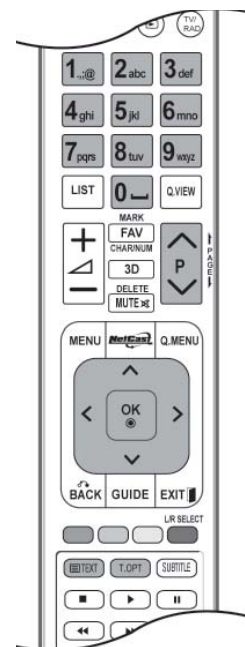

Эта функция доступна не во всех странах.

При использовании этой функции кнопки с цифрами и кнопка ОК на пульте ДУ не работают.

При использовании этой функции пульт дистанционного управления Magic Motion не поддерживается. Воспользуйтесь обычным пультом ДУ.

Телетекст — это бесплатная услуга, оказываемая большинством вещательных телевизионных станций.

Декодер телетекста данного телевизора может поддерживать режимы простой, главный и быстрый текст. Простой режим состоит из ряда страниц, которые напрямую выбираются путем ввода соответствующего номера страницы. Главный и быстрый текст являются более современными системами телетекста, позволяющими быстро и легко находить нужную информацию, передаваемую в виде телетекста.

ВКЛЮЧЕНИЕ И ВЫКЛЮЧЕНИЕ

Для включения функции телетекста нажмите кнопку **ТЕХТ(ТЕКСТ)**. На экране телевизора появится первая или последняя выбранная страница телетекста.

В строке заголовка отображается два номера страницы, имя телевизионной станции, дата и время. Первый номер страницы соответствует номеру выбранной вами страницы, а второй номер страницы соответствует номеру текущей воспроизводимой страницы.

Для выключения функции телетекста нажмите кнопку **ТЕХТ**. При этом отобразится предыдущий режим просмотра.

ПРОСТОЙ ТЕКСТ

■ Выбор страницы

- 1 Введите трехзначный номер нужной вам страницы посредством кнопок с цифрами. Если во время ввода номера страницы вы нажали не ту кнопку, вы должны закончить ввод трехзначного номера, а затем снова ввести правильный номер страницы.
- 2 Кнопка P ^ v может использоваться для выбора предыдущей или следующей страницы.

ТЕЛЕТЕКТ

ГЛАВНЫЙ ТЕКСТ

Для облегчения поиска информации, передаваемой с помощью телетекста, в нижней части экрана отображаются четыре цветных поля: красное, зеленое, желтое и синее. Желтое поле обозначает следующую группу, а синее поле обозначает следующий блок.

■ Выбор Группы / Блока / Страницы

- 1 С помощью СИНЕЙ кнопки вы можете переходить от блока к блоку.
- 2 Используйте ЖЕЛТУЮ кнопку для перехода на следующую группу с автоматическим переходом на следующий блок.
- 3 С помощью ЗЕЛЕНОЙ кнопки вы можете перейти на следующую страницу с автоматическим переходом на следующую группу.
Для этого также может использоваться кнопка P[^].
- 4 КРАСНАЯ кнопка позволяет вернуться к предыдущему выбору. Для этого также может использоваться кнопка P^v.

■ Прямой выбор страницы

Так же, как и в режиме телетекста Простой, в режиме Главный Текст вы можете выводить на экран страницу телетекста с помощью прямого ввода трехзначного номера страницы.

БЫСТРЫЙ ТЕКСТ

Страницы телетекста имеют цветовой код, который отображается в нижней части экрана, и выбираются с помощью соответствующей цветной кнопки.

■ Выбор страницы

- 1 Нажмите кнопку Т.ОРТ, а затем кнопку [^] ^v чтобы выбрать меню EI. Отобразится страница с
- 2 указателем.
Вы можете выбрать страницы, имеющие цветовой код, показанный в нижней строчке, с
- 3 помощью соответствующих цветных кнопок.
Так же, как и в режиме телетекста Простой, в режиме телетекста БЫСТРЫЙ ТЕКСТ вы можете выбрать страницу телетекста путем ввода трехзначного номера страницы с помощью цифровых кнопок.
- 4 Кнопка P[^] ^v может использоваться для выбора предыдущей или следующей страницы.

СПЕЦИАЛЬНЫЕ ФУНКЦИИ ТЕЛЕТЕКСТА

- Нажмите кнопку **T. OPT**, а затем кнопку $\wedge \vee$ для выбора меню Опции телетекста.
- В Великобритании (в цифровом режиме), кнопка T. OPT не функционирует.



■ Индекс

Выберите нужную страницу указателя.



■ Время

При просмотре телевизионной программы выберите это меню, чтобы вывести в правом верхнем углу экрана время.

В режиме телетекста эта кнопка используется для индикации номера субстраницы телетекста. Номер субстраницы телетекста отображается в нижней части экрана. Для удерживания или смены субстраницы нажмите любую из следующих кнопок: красная/зеленая, < > или кнопка с цифрой.



■ Зафиксировать

Прекращается автоматическая смена страниц телетекста, которая выполняется в том случае, если страница телетекста состоит из 2 или более субстраниц. Количество субстраниц и номер текущей субстраницы обычно воспроизводятся на экране под строкой времени. При нажатии этой кнопки в левом верхнем углу экрана отображается символ удерживания, и автоматическая смена страниц отменяется.



■ Показать

Выберите это меню, чтобы отобразить скрытую информацию, например решения загадок и головоломок.



■ Обновить

Во время ожидания поступления новой страницы телетекста на экране будет воспроизводиться нормальное телевизионное изображение. В левом верхнем углу экрана отображается индикатор. При поступлении новой страницы телетекста индикатор меняется на номер страницы телетекста. Выберите это меню еще раз, чтобы просмотреть обновленную страницу телетекста.

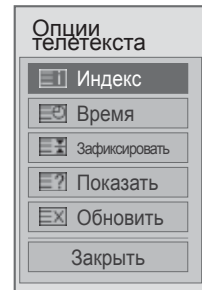

ЦИФРОВОЙ ТЕЛТЕКСТ

***Эта функция работает только в Великобритании и Ирландии.**

При использовании этой функции кнопки с цифрами и кнопка ОК на пульте ДУ не работают.

При использовании этой функции пульт дистанционного управления Magic Motion не поддерживается. Воспользуйтесь обычным пультом ДУ.

Телевизор дает возможность доступа к цифровому телетексту, что во многих аспектах значительно лучше простого текста, графики и т.

Доступ к цифровому телетексту может осуществляться с помощью специальных служб цифрового телетекста, которые производят его широкоэвещательную рассылку.

ТЕЛТЕКСТ В ЦИФРОВЫХ СЕРВИСАХ

- 1 Нажмите кнопку с цифрой или кнопку **P** ^ v , чтобы выбрать цифровую службу, которая транслирует цифровой телетекст.
- 2 Следуйте указаниям цифрового телетекста и перейдите на следующий этап, нажав кнопку **ТЕХТ**, **ОК**, ^ v < > , **красную, зеленую, желтую, синюю** кнопку или кнопку с цифрой.
- 3 Чтобы сменить сервис цифрового телетекста, просто выберите новый сервис с помощью кнопки **P** ^ v или цифровой кнопки.



ТЕЛТЕКСТ В ЦИФРОВЫХ УСЛУГАХ

- 1 Нажмите кнопку с цифрой или кнопку **P** ^ v , чтобы выбрать службу, которая транслирует цифровой телетекст.
- 2 Чтобы переключиться на телетекст, нажмите кнопку **ТЕХТ** или цветную кнопку.
- 3 Следуйте указаниям цифрового телетекста и перейдите на следующий этап, нажав кнопку **ОК**, ^ v < > , **красную, зеленую, желтую, синюю** кнопку или кнопку с цифрой.
- 4 Чтобы отключить цифровой телетекст и вернуться к просмотру ТВ, нажмите кнопку **ТЕХТ** или цветную кнопку.



Некоторые сервисы могут позволить вам доступ к текстовым службам после нажатия кнопки **красной**.

ПРИЛОЖЕНИЕ

УСТРАНЕНИЕ НЕИСПРАВНОСТЕЙ

Телевизор не работает.	
Пульт дистанционного управления не работает	<ul style="list-style-type: none">■ Убедитесь, что между пультом дистанционного управления и телевизором нет препятствий. Убедитесь, что пульт дистанционного управления направлен непосредственно на телевизор.■ Убедитесь, что батареи установлены с правильной полярностью (+ к +, - к -).■ Установите новые батареи.
Внезапно выключилось питание	<ul style="list-style-type: none">■ Убедитесь, что не установлен таймер сна.■ Проверьте параметры управления энергопотреблением. Возможно, произошел сбой в сети электропитания.■ Если телевизор включен и отсутствует входной сигнал, он автоматически выключится через 15 минут.

Проблемы с изображением.	
Нет звука и изображения	<ul style="list-style-type: none">■ Убедитесь, что телевизор включен.■ Попробуйте просмотреть другой канал. Возможно, проблема связана с каналом.■ Убедитесь, что кабель питания правильно подключен к розетке.■ Проверьте направление и место установки антенны.■ Проверьте розетку. Для этого подключите к ней другое устройство.
После включения изображение появляется не сразу	<ul style="list-style-type: none">■ Это нормально, при запуске телевизора изображение отсутствует. Если через пять минут изображение не появилось, обратитесь в сервисный центр.
Отсутствует изображение, проблемы с изображением	<ul style="list-style-type: none">■ Настройте цвет в меню.■ Обеспечьте достаточное расстояние между телевизором и видеомагнитофоном.■ Попробуйте просмотреть другой канал. Возможно, проблема связана с каналом.■ Убедитесь, что видеокабели правильно подключены.■ Активируйте любую функцию, чтобы восстановить яркость изображения.
Горизонтальные или вертикальные полосы, дрожащее изображение	<ul style="list-style-type: none">■ Убедитесь, что не включены возможные источники помех, такие как электроприборы и электроинструменты.
Низкое качество изображения некоторых каналов	<ul style="list-style-type: none">■ На станции или кабельном канале возникли проблемы, переключитесь на другой канал.■ Сигнал станции слишком слабый, измените положение антенны.■ Убедитесь, что отсутствуют источники помех.
Линии или штрихи на изображении	<ul style="list-style-type: none">■ Проверьте антенну (измените положение антенны).
Отсутствует изображение при подключении с помощью кабеля HDMI	<ul style="list-style-type: none">■ Убедитесь, что используется высокоскоростной кабель HDMI. В противном случае изображение на экране может мерцать или отсутствовать. Используйте высокоскоростной кабель HDMI.

ПРИЛОЖЕНИЕ

Проблемы со звуком	
Изображение есть, звука нет	<ul style="list-style-type: none">■ Нажмите кнопку  + или -.■ Возможно, выключен звук. Нажмите кнопку MUTE.■ Попробуйте просмотреть другой канал. Возможно, проблема связана с каналом.■ Убедитесь, что аудиокабели правильно подключены.
Нет звука в одной из колонок	<ul style="list-style-type: none">■ Настройте параметр Баланс в меню.
Внутри телевизора слышен необычный звук	<ul style="list-style-type: none">■ Изменение влажности или температуры окружающей среды может привести к появлению необычного шума при включении или выключении телевизора. Это не является признаком неисправности.
Отсутствует звук при подключении с помощью кабеля HDMI или USB	<ul style="list-style-type: none">■ Убедитесь, что используется высокоскоростной кабель HDMI.■ Убедитесь, что используется кабель USB версии 2.0 или выше. <p style="text-align: right;">*Эта функция доступна не для всех моделей.</p>

Проблемы в режиме ПК (только для режима ПК)	
Сигнал за пределами диапазона (Неверный формат)	<ul style="list-style-type: none">■ Отрегулируйте разрешение, частоту строк или частоту кадров.■ Проверьте источник входного сигнала.
Фон с вертикальными полосами, строчные помехи, неправильное положение изображения	<ul style="list-style-type: none">■ Используйте автоматическую настройку или вручную отрегулируйте тактовую частоту, фазу или позицию по вертикали и горизонтали. (Опция)
Нестабильный или черно-белый цвет экрана	<ul style="list-style-type: none">■ Проверьте сигнальный кабель.■ Переустановите видеоплату компьютера.

Проблема с настройками PICTURE (Картинка).	
Когда пользователь изменяет настройки картинка, через определенное время для телевизора автоматически устанавливаются первоначальные настройки.	<ul style="list-style-type: none">■ Это значит, что для телевизора в данный момент включен режим «Магазин демо». Чтобы переключиться в режим Домашний просмотр, выполните следующие действия. В меню телевизора выберите ОПЦИИ -> Настройка режима -> Домашний просмотр. Режим Домашний просмотр будет включен.

ОБСЛУЖИВАНИЕ

Можно избежать преждевременного появления неполадок. Тщательная и регулярная чистка могут продлить срок службы телевизора.

Перед чисткой не забудьте отключить питание и отсоединить кабель питания от розетки.

Чистка экрана

- 1 Есть хороший способ защиты экрана от пыли. Намочите мягкую ткань теплой водой с добавлением небольшого количества смягчителя ткани или средства для мытья посуды. Отожмите тряпочку почти досуха и протрите экран.
- 2 Уберите с экрана излишки влаги. Не включайте телевизор, пока экран полностью не высохнет.

Чистка корпуса

- Удаляйте пыль и грязь с корпуса мягкой, сухой, негрубой тканью.
- Не используйте влажную ткань.

Длительное неиспользование

▲ ВНИМАНИЕ

- ▶ Если вы долгое время не будете использовать телевизор (например, во время отпуска), рекомендуется отключить его от розетки, чтобы избежать повреждения из-за разряда молнии или скачка напряжения.

ПРИЛОЖЕНИЕ

ХАРАКТЕРИСТИКИ УСТРОЙСТВА

МОДЕЛИ		47LX9***
		47LX9500-ZA / 47LX950N-ZA 47LX9900-ZA
Размеры (Длина x высота x ширина)	с подставкой	1085,9 мм x 710,6 мм x 255,0 мм
	без подставки	1085,9 мм x 654,2 мм x 31,6 мм
Вес	с подставкой	26,7 кг
	без подставки	22,1 кг
Требования к электропитанию		AC 100-240 В, 50/60 Гц
Потребляемая мощность		210 Вт
Размер модуля CI (Длина x Высота x Ширина)		100,0 мм x 55,0 мм x 5,0 мм
Условия эксплуатации	Рабочая температура	От 0 °C до 40 °C
	Рабочая влажность	Менее 80 %
	Температура хранения	От -20 °C до 60 °C
	Влажность хранения	Менее 85 %
Поддерживаемые файлы фильмов		См. стр. 87–88

- В целях повышения качества продукта данные спецификации могут изменяться без предварительного уведомления.

МОДЕЛИ		55LX9***
		55LX9500-ZA / 55LX950N-ZA 55LX9900-ZA
Размеры (Длина x высота x ширина)	с подставкой	1255,8 мм x 805,0 мм x 255,0 мм
	без подставки	1255,8 мм x 749,6 мм x 31,6 мм
Вес	с подставкой	32,7 кг
	без подставки	28,1 кг
Требования к электропитанию		AC 100-240 В, 50/60 Гц
Потребляемая мощность		260 Вт
Размер модуля CI (Длина x Высота x Ширина)		100,0 мм x 55,0 мм x 5,0 мм
Условия эксплуатации	Рабочая температура	От 0 °C до 40 °C
	Рабочая влажность	Менее 80 %
	Температура хранения	От -20 °C до 60 °C
	Влажность хранения	Менее 85 %
Поддерживаемые файлы фильмов		См. стр. 87–88

- В целях повышения качества продукта данные спецификации могут изменяться без предварительного уведомления.

	Цифровое ТВ	Аналоговое ТВ
Телевизионная система	DVB-T DVB-C	PAL/SECAM B/G/D/K, PAL I/II, SECAM L/L'
Принимаемые диапазоны	VHF, UHF	VHF: E2 to E12, UHF: E21 to E69, CATV: S1 to S20, HYPER: S21 to S47
Максимальное количество сохраненных программ	1 000	
Сопrotивление внешней антенны	75 Ω	75 Ω

- В целях повышения качества продукта данные спецификации могут изменяться без предварительного уведомления.

ПРИЛОЖЕНИЕ ИК-КОДЫ

*Не для всех стран.

Код (шестнадцатиричный)	Функция	ПРИМЕЧАНИЕ
95	Энергосбережение	Кнопка пульта дистанционного управления
08	POWER	Кнопка пульта дистанционного управления (Питание Вкл./Выкл.)
0B	ВХОД	Кнопка пульта дистанционного управления
DC	3D	Кнопка пульта дистанционного управления
F0	ТВ/РАД	Кнопка пульта дистанционного управления
45	Q.MENU	Кнопка пульта дистанционного управления
43	MENU	Кнопка пульта дистанционного управления
AB	GUIDE	Кнопка пульта дистанционного управления
40	Up (^)	Кнопка пульта дистанционного управления
41	Down (v)	Кнопка пульта дистанционного управления
07	Left (<)	Кнопка пульта дистанционного управления
06	Right (>)	Кнопка пульта дистанционного управления
44	OK(⊙)	Кнопка пульта дистанционного управления
28	BACK	Кнопка пульта дистанционного управления
5B	EXIT	Кнопка пульта дистанционного управления
AA	INFO ⓘ	Кнопка пульта дистанционного управления
30	Режим аудио-видео сигнала	Кнопка пульта дистанционного управления
02	▲+	Кнопка пульта дистанционного управления
03	▲-	Кнопка пульта дистанционного управления
1E	FAV (MARK) (CHAR/NUM)	Кнопка пульта дистанционного управления
09	MUTE (DELETE)	Кнопка пульта дистанционного управления
00	Р ^	Кнопка пульта дистанционного управления
01	Р v	Кнопка пульта дистанционного управления
От 10 до 19	Цифровая клавиша От 0 до 9	Кнопка пульта дистанционного управления
53	LIST	Кнопка пульта дистанционного управления
1A	Q.VIEW	Кнопка пульта дистанционного управления
72	КРАСНАЯ	Кнопка пульта дистанционного управления
71	ЗЕЛЕНАЯ	Кнопка пульта дистанционного управления
63	ЖЕЛТАЯ	Кнопка пульта дистанционного управления
61	СИНЯЯ (L/R SELECT)	Кнопка пульта дистанционного управления
20	TEXT	Кнопка пульта дистанционного управления
21	T.OPT(T.Option)	Кнопка пульта дистанционного управления
39	SUBTITLE	Кнопка пульта дистанционного управления
7E	SIMPLINK	Кнопка пульта дистанционного управления
91	AD	Кнопка пульта дистанционного управления
B1	■	Кнопка пульта дистанционного управления
B0	▶	Кнопка пульта дистанционного управления
BA	II	Кнопка пульта дистанционного управления
8F	◀◀	Кнопка пульта дистанционного управления
8E	▶▶	Кнопка пульта дистанционного управления
59	NetCast	Кнопка пульта дистанционного управления
58	@	Кнопка пульта дистанционного управления
9F	APP/*	Кнопка пульта дистанционного управления

НАСТРОЙКА ВНЕШНЕГО УСТРОЙСТВА УПРАВЛЕНИЯ

Установка RS-232C

Подключите входной разъем RS-232C к внешнему устройству управления (например, к компьютеру или системе контроля аудио/видео) и управляйте функциями телевизора извне.

Подключите последовательный порт устройства управления к разъему RS-232C, расположенному на задней панели телевизора. Соединительный кабель RS-232C не входит в комплект поставки телевизора.

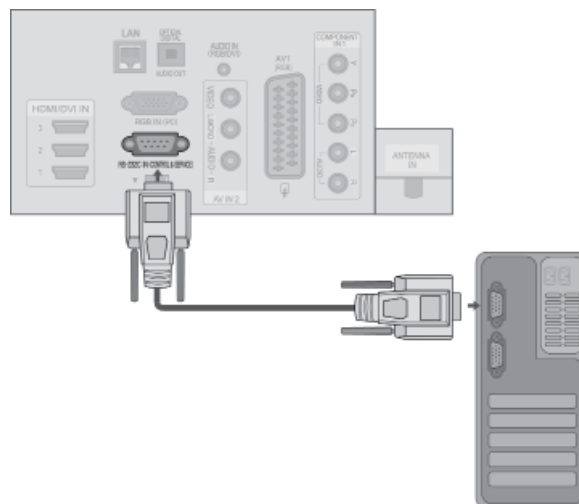

Тип разъема; 9-контактный, вилка D-Sub

№.	Название контакта
1	Нет соединения
2	RXD (прием данных)
3	TXD (передача данных)
4	DTR (готовность терминала)
5	GND (земля)
6	DSR (готовность оборудования передачи данных)
7	RTS (готовность к передаче)
8	CTS (готовность к приему)
9	Нет соединения

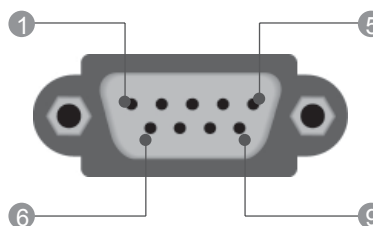

Конфигурации RS-232C

Конфигурации с 7 проводами (стандартный кабель RS-232C)

	PC	TV	
RXD	2	3	TXD
TXD	3	2	RXD
GND	5	5	GND
DTR	4	6	DSR
DSR	6	4	DTR
RTS	7	8	CTS
CTS	8	7	RTS
	D-Sub 9	D-Sub 9	

Конфигурации с 3 проводами (нестандартный кабель)

	PC	TV	
RXD	2	3	TXD
TXD	3	2	RXD
GND	5	5	GND
DTR	4	6	DTR
DSR	6	4	DSR
RTS	7	7	RTS
CTS	8	8	CTS
	D-Sub 9	D-Sub 9	

ПРИЛОЖЕНИЕ

Установить ID

Эта функция используется для определения идентификационного номера (ID) телевизора.
См. ► стр. 176

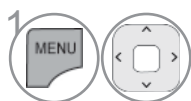
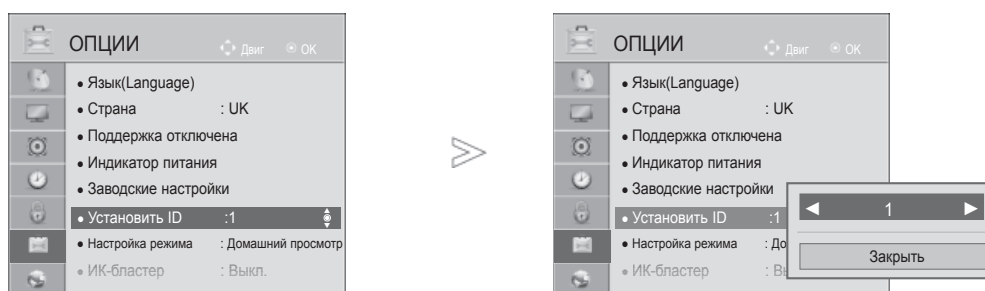

Выберите **ОПЦИИ**.

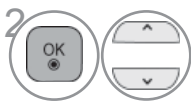

Выберите **Установить ID**.



Нажмите **Установить ID**, чтобы выбрать желаемый идентификационный номер телевизора.

Для параметра «Установить ID» можно выбрать значение от 1 до 99.

- Нажмите кнопку **BACK** для перехода к предыдущему экрану меню.

Параметры обмена данными

- Скорость передачи: 9600 бит/сек (UART)
- Разрядность: 8 бит
- Четность: нет
- Стоповый бит: 1 бит
- Код обмена данными: код ASCII
- Используйте кросс-кабель (реверсивный).

Список команд

	COMMAND 1	COMMAND 2	DATA (Шестнадцатеричные)
01. Включение питания	k	a	От 00 до 1
02. Формат изображения	k	c	См. стр. 174.
03. Выключение экрана	k	d	См. стр. 174.
04. Управление громкостью	k	e	От 00 до 1
05. Управление громкостью	k	f	От 00 до 64
06. Контрастность	k	g	От 00 до 64
07. Яркость	k	h	От 00 до 64
08. Цвет	k	i	От 00 до 64
09. Оттенки	k	j	От 00 до 64
10. Четкость	k	k	От 00 до 64
11. Выбор меню OSD	k	l	От 00 до 1
12. Блокировка дистанционного управления	k	m	От 00 до 1
13. Высокие частоты	k	r	От 00 до 64
14. Низкие частоты	k	s	От 00 до 64
15. Баланс	k	t	От 00 до 64
16. Цв. темп-ра	x	u	От 00 до 64
17. Энергосбережение	j	q	От 00 до 05
18. Автоматическое конфигурирование	j	u	01
19. Команда выбора канала	m	a	См. стр. 176.
20. Добавление и удаление канала	m	b	От 00 до 1
21. Ключ	m	c	Ключ
22. Контрольная подсветка	m	g	От 00 до 64
23. Выбор входного сигнала (основного)	x	b	См. стр. 177.

* ПРИМЕЧАНИЕ. Во время USB-операций, таких как DivX или EMF, все команды, кроме Power (ka) и Key (mc), не выполняются и обрабатываются как NG.

Протокол передачи/приема

Передача

[Command1][Command2][][Set ID][][Data][Cr]

- * [Command 1] : Первая команда для управления телевизором.
(j, k, m или x)
- * [Command 2] : Вторая команда для управления телевизором.
- * [Set ID] : Можно настроить идентификатор для выбора нужного идентификатора монитора в меню параметров. Диапазон настройки — от 1 до 99.
При выборе для параметра «Set ID» значения 0 будет осуществляться управление всеми подключенными телевизорами. Значение параметра «Set ID» указано как десятичное число (от 1 до 99) в меню и как шестнадцатеричное (от 0x0 до 0x63) в протоколе передачи/приема.
- * [DATA] : Передача данных команды. Передать данные «FF» для чтения состояния команды.
- * [Cr] : Возврат каретки.
В коде ASCII — «0x0D»
- * [] : пробел в коде ASCII (0x20)

Подтверждение нормальных данных

[Command2][][Set ID][][OK][Data][x]

- * Телевизор передает ACK (подтверждение) в таком формате при получении нормальных данных. В настоящее время, если данные находятся в режиме чтения, будет указано текущее состояние. Если данные находятся в режиме записи, данные будут возвращены на компьютер.

Подтверждение ошибки

[Command2][][Set ID][][NG][Data][x]

- * Телевизор передает ACK (подтверждение) в таком формате при получении неправильных данных от недействующих функций или при возникновении коммуникационных ошибок.

Data 00: недопустимый код

ПРИЛОЖЕНИЕ

01. Питание (команда: k a)

- ▶ Для контроля за включением и выключением телевизора.

Передача

[k][a][][Set ID][][Data][Cr]

Данные 00 : выключение питания
01 : включение питания

Подтверждение

[a][][Set ID][][OK/NG][Data][x]

- ▶ Отображает состояние питания (включено/выключено).

Передача

[k][a][][Set ID][][FF][Cr]

Подтверждение

[a][][Set ID][][OK/NG][Data][x]

- * Аналогично, если другие функции передают данные «0xFF» на основе этого формата, полученные данные представляют состояние каждой функции.
- * Когда питание телевизора подключено, на экране могут появляться сообщения OK Ack., Error Ack. и др.

02. Формат изображения (команда: k c) (основной формат изображения)

- ▶ Для выбора формата экрана. (основной формат изображения)
Кроме того, можно настроить формат экрана с помощью пункта **Формат изображения** в меню Q. MENU или КАРТИНКА.

Передача

[k][c][][Set ID][][Data][Cr]

Данные 01 : Нормальный экран (4:3) 07 : 14:9
02 : Широкий экран (16:9) 09 : Полная ширина
04 : Увеличенный 0B : Полный Широкая
06 : Обычный 0т 10 до 1F : Cinema Zoom От 1 до 16

Подтверждение

[c][][Set ID][][OK/NG][Data][x]

- * Используя входной сигнал RGB-ПК или Component, вы выбираете соотношение размеров экрана 16:9 или 4:3.
- * В режиме Цифрового ТВ/HDMI/Component (1080i 50 Оц / 60 Оц, 720p 50 Оц / 60 Оц, 1080p 24 Оц / 30 Оц / 50 Оц / 60 Оц), Component(720p, 1080i, 1080p 50 Оц / 60 Оц) доступна функция Исходный.
- * Функция **Во весь экран** поддерживается только для режимов Цифровой, Аналоговый, AV.

03. Выключение экрана (команда: k d)

- ▶ Для включения/выключения экрана.

Передача

[k][d][][Set ID][][Data][Cr]

Данные 00 : Функция выключена (есть изображение)
Звук видео Выкл.
01 : Функция включена (нет изображения)
10 : Звук видео вкл.

Подтверждение

[d][][Set ID][][OK/NG][Data][x]

- * При выключении только звука видео в экранном меню (OSD) будет отображаться «TV» (ТВ). Но при выключении звука экрана в меню OSD не будет отображаться «TV» (ТВ).

04. Выключение звука (команда: k e)

- ▶ Для включения/выключения звука.
Включать/выключать звук можно также с помощью кнопки MUTE на пульте дистанционного управления.

Передача

[k][e][][Set ID][][Data][Cr]

Данные 00 : функция выключения звука включена (звук выключен)
01 : Функция выключена (звук включен)

Подтверждение

[e][][Set ID][][OK/NG][Data][x]

05. Управление громкостью (команда: k f)

- ▶ Для настройки громкости.
Настроить громкость можно также с помощью кнопок ГРОМКОСТИ на пульте дистанционного управления.

Передача

[k][f][][Set ID][][Data][Cr]

Данные Мин. : От 00 до Макс : 64

* См. раздел «Реальное соответствие данных». См. стр. 176.

Подтверждение

[f][][Set ID][][OK/NG][Data][x]

06. Контрастность (команда: k g)

- ▶ Установить контрастность
Контрастность также можно настроить с помощью меню настройки изображения КАРТИНКА.

Передача

[k][g][][Set ID][][Data][Cr]

Данные Мин. : От 00 до Макс : 64

* См. раздел «Реальное соответствие данных». См. стр. 176.

Подтверждение

[g][][Set ID][][OK/NG][Data][x]

07. Яркость (команда: k h)

- ▶ Для настройки яркости экрана.
Можно настроить также с помощью меню КАРТИНКА.

Передача

[k][h][][Set ID][][Data][Cr]

Данные Мин. : От 00 до Макс : 64

* См. раздел «Реальное соответствие данных». См. стр. 176.

Подтверждение

[h][][Set ID][][OK/NG][Data][x]

08. Цвет (команда: k i)

- ▶ Установить насыщенность цвета.
Настроить цвета можно также с помощью меню настройки изображения КАРТИНКА.

Передача

[k][i][][Set ID][][Data][Cr]

Данные Мин. : От 00 до Макс : 64

* См. раздел «Реальное соответствие данных». См. стр. 176.

Подтверждение

[i][][Set ID][][OK/NG][Data][x]

09. Оттенки (команда: k j)

- ▶ Для настройки насыщенности экрана. Насыщенность также можно настроить с помощью меню КАРТИНКА.

Передача

[k][j][][Set ID][][Data][Cr]

Данные красного : От 00 до зеленого : 64
* См. раздел «Реальное соответствие данных». См. стр. 176.

Подтверждение

[j][][Set ID][][OK/NG][Data][x]

10. Резкость (команда: k k)

- ▶ Для настройки резкости экрана. Резкость можно также настроить с помощью меню настройки КАРТИНКА.

Передача

[k][k][][Set ID][][Data][Cr]

Данные красного : От 00 до зеленого : 64
* См. раздел «Реальное соответствие данных». См. стр. 176.

Подтверждение

[k][][Set ID][][OK/NG][Data][x]

11. Выбор экранного меню (команда: k l)

- ▶ Для включения или отключения экранного меню дистанционно.

Передача

[k][l][][Set ID][][Data][Cr]

Данные 00 : экранное меню выключено
01: экранное меню включено

Подтверждение

[l][][Set ID][][OK/NG][Data][x]

12. Режим блокировки дистанционного управления (команда: k m)

- ▶ Для блокировки пульта дистанционного управления и кнопок на передней панели телевизора.

Передача

[k][m][][Set ID][][Data][Cr]

Данные 00 : отключение блокировки
01: включение блокировки

Подтверждение

[m][][Set ID][][OK/NG][Data][x]

* Если вы не пользуетесь пультом ДУ, работайте в этом режиме.

При включении или выключении основного питания блокировка внешнего источника управления отключается.

* В режиме ожидания, если включена блокировка кнопок, телевизор нельзя включить кнопкой включения на пульте ДУ и кнопкой включения на устройстве.

13. Высокие частоты (команда: k r)

- ▶ Настройка высоких частот. Баланс также можно настроить с помощью меню AUDIO (Аудио).

Передача

[k][r][][Set ID][][Data][Cr]

Данные Мин. : От 00 до Макс : 64
* См. раздел «Реальное соответствие данных». См. стр. 176.

Подтверждение

[r][][Set ID][][OK/NG][Data][x]

14. Низкие частоты (команда: k s)

- ▶ Настройка низких частот. Низкие частоты также можно настроить с помощью меню AUDIO (Аудио).

Передача

[k][s][][Set ID][][Data][Cr]

Данные Мин. : От 00 до Макс : 64
* См. раздел «Реальное соответствие данных». См. стр. 176.

Подтверждение

[s][][Set ID][][OK/NG][Data][x]

15. Баланс (команда: k t)

- ▶ Для настройки баланса. Баланс также можно настроить с помощью меню ЗВУК.

Передача

[k][t][][Set ID][][Data][Cr]

Данные Мин. : От 00 до Макс : 64
* См. раздел «Реальное соответствие данных». См. стр. 176.

Подтверждение

[t][][Set ID][][OK/NG][Data][x]

16. Цветовая температура (команда : x u)

- ▶ Для настройки цветовой температуры. Температура цветов также можно настроить с помощью меню КАРТИНКА.

Передача

[x][u][][Set ID][][Data][Cr]

Данные Мин. : От 00 до Макс : 64
* См. раздел «Реальное соответствие данных». См. стр. 176.

Подтверждение

[u][][Set ID][][OK/NG][Data][x]

ПРИЛОЖЕНИЕ

17. Экономия энергии (команд: j q)

- Снижение электропотребления телевизора. Можно также настроить параметр Экономия энергии в меню КАРТИНКА.

Передача

[j][q][][Set ID][][Data][Cr]

Функция энергосбережения				Уровень	Описание	
7	6	5	4			
0	0	0	0	Низк. мощность	0 0 0 0	Выкл.
0	0	0	0	Низк. мощность	0 0 0 1	Минимальное
0	0	0	0	Низк. мощность	0 0 1 0	Средний
0	0	0	0	Низк. мощность	0 0 1 1	Максимальное
0	0	0	0	Низк. мощность	0 1 0 0	Авто
0	0	0	0	Низк. мощность	0 1 0 1	Отключение экрана

Подтверждение

[q][][Set ID][][OK/NG][Data][x]

18. Автоматическое конфигурирование (команда : j u)

- Для автоматической настройки положения картинки и минимизации дрожания изображения. Эта функция работает в следующем режиме: RGB [PC].

Передача

[j][u][][Set ID][][Data][Cr]

Данные 01: установка

Подтверждение

[u][][Set ID][][OK/NG][Data][x]

19. Команда выбора канала (команда : m a)

- Настройка канала на нужный физический номер.

Передача

[m][a][][Set ID][][Data0][][Data1][][Data2][Cr]

Данные00: Старший байт номера канала
 Данные01: Младший байт номера канала
 Например, No. 47 -> 00 2F (2FH)
 No. 394 -> 01 8A (18AH),
 DTV No. 0 -> Неприменимо
 Данные02: 0x00 : ATV Основной,
 0x10 : Цифрове ТВ Основной
 0x20 : Radio (Радио)

Диапазон номеров каналов
 Аналоговый — Мин.: От 00 до Макс.: 63 (От 0 до 99)
 Цифровой — Мин.: От 00 до Макс.: 3E7 (От 0 до 999)
 (Кроме Швеции, Финляндии, Норвегии, Дании, Ирландии)
 Цифровой — Мин.: От 00 до Макс.: 270F (От 0 до 9999)
 (для Швеции, Финляндии, Норвегии, Дании, Ирландии)

Подтверждение

[a][][Set ID][][OK/NG][Data][x]

Данные Мин.: От 00 до Макс.: 7DH

20. Добавление и удаление канала (команда : m b)

- Добавление или удаление текущей программы.

Передача

[m][b][][Set ID][][Data][Cr]

Данные 00 : Skip(Пропуск) 01 : Add(Добавить)

Подтверждение

[b][][Set ID][][OK/NG][Data][x]

* Реальное соответствие данных
 00 : Шаг 0
 :
 A : Шаг 10 (ID телевизора 10)
 :
 F : Шаг 15 (ID телевизора 15)
 10 : Шаг 16 (ID телевизора 16)
 :
 64 : Шаг 100
 :
 6E : Шаг 110
 :
 73 : Шаг 115
 74 : Шаг 116
 :
 CF : Шаг 199
 :
 FE : Шаг 254
 FF : Шаг 255

21. Ключ(команда : m c)

- Для отправки по И -связи кода дистанционной кнопки.

Передача

[m][c][][Set ID][][Data][Cr]

Данные Код ключа - См. стр. 170.

Подтверждение

[c][][Set ID][][OK/NG][Data][x]

22. Управление подсветкой (команда: m g)

- Управление подсветкой.

Передача

[m][g][][Set ID][][Data][Cr]

Данные Мин. : От 00 до Макс : 64

Подтверждение

[g][][Set ID][][OK/NG][Data][x]

23. Выбор входного сигнала (команда: x b) (Входной сигнал основного изображения)

- Выбор источника входного сигнала телевизора.

Передача

[x][b][][Set ID][][Data][Cr]

Данные: Структура

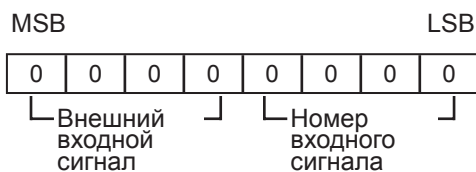

Внешний входной сигнал				Данные
0	0	0	0	DTV
0	0	0	1	Аналог
0	0	1	0	АВ
0	1	0	0	Компонент
0	1	1	0	RGB
1	0	0	0	HDMI
0	1	1	1	
1	0	0	0	
1	0	0	1	
1	0	1	0	

Номер входного сигнала				Данные
0	0	0	0	Input1
0	0	0	1	Input2
0	0	1	0	Input3
0	0	1	1	Input4

Подтверждение

[b][][Set ID][][OK/NG][Data][x]

ПРИЛОЖЕНИЕ

ОТКРЫТЫЕ ИСХОДНЫЕ КОДЫ

Следующие исполняемые модули GPL и библиотеки LGPL, MPL, используемые в данном продукте, являются предметом Лицензионных соглашений GPL2.0/LGPL2.1/MPL1.1.

ИСПОЛНЯЕМЫЕ МОДУЛИ GPL:

Linux kernel 2.6, busybox, e2fsprogs, jfsutils, lzo, msdl-1.1, mtd-utils, ntpclient, procps

БИБЛИОТЕКИ LGPL:

Atk, cairo, directFB, ffmpeg, glib, GnuTLS, gtk+, iconv, libintl, libcrypt, libgpg-error, libsoup, libusb, pango, uClibc, webkit

БИБЛИОТЕКИ MPL:

Nanox, spidermonkey

LG Electronics предлагает получить на компакт-диске исходный код за плату, которая покрывает стоимость выполнения этой рассылки, в частности, стоимость медианосителя, пересылки и обработки посредством запросов в LG Electronics по адресу: opensource@lge.com

Это предложение действует в течение трех (3) лет с момента продажи данного продукта компанией LG Electronics.

Можно получить копию лицензий GPL, LGPL, MPL на компакт-диске, предоставляемом вместе с этим продуктом.

Также можно получить перевод лицензий GPL, LGPL здесь <http://www.gnu.org/licenses/old-licenses/gpl-2.0-translations.html>, <http://www.gnu.org/licenses/old-licenses/lgpl-2.1-translations.html>.

Данный продукт включает также программное обеспечение из других открытых источников.

- boost C++: создано разработчиком <http://www.boost.org>, распространяется по Лицензии программного обеспечения Boost, Версии 1.0
- c-ares : © Massachusetts Institute of Technology, 1998.
- expat:
 - copyright © Thai Open Source Software Center Ltd and Clark Cooper, 1998, 1999, 2000
 - © участники проекта Expat, 2001-2007.
- fontconfig: © Кейт Пакард (Keith Packard), 2001, 2003
- freetype: © The FreeType Project (www.freetype.org), 2003.
- ICU: © International Business Machines Corporation и другие, 1995–2008.
- libcurl: © Дэниель Стенберг (Daniel Stenberg), 1996–2008.
- libjpeg: данное программное обеспечение частично основано на работе группы Independent JPEG Group © Томас Дж. Лэйн (Thomas G. Lane), 1991–1998 .
- libmng: © Джеральд Джуйн (Gerard Juyn) Гленн Рендерс-Персон (Glenn Randers-Pehrson), 2000–2007
- libpng: © Гленн Рендерс-Персон (Glenn Randers-Pehrson), 1998–2008
- libupnp: © Intel Corporation, 2000-2003.
- libxml2 : © Дэниел Вейлард (Daniel Veillard), 1998-2003
- libxslt: © Дэниел Вейлард (Daniel Veillard), 2001-2002.
- переводчик lua: © Lua.org, PUC-Rio, 1994–2008
- md5: © Data Security, Inc, 1991–2
- openssl:
 - криптографическое программное обеспечение от Эрика Янга (Eric Young).
 - программное обеспечение от Тима Хадсона (Tim Hudson).
 - программное обеспечение разработано OpenSSL Project для использования OpenSSL Toolkit. (<http://www.openssl.org>)

- pixman:
 - © The Open Group, 1987, 1988, 1989, 1998.
 - © Digital Equipment Corporation, 1987, 1988, 1989.
 - © Кейт Пакард (Keith Packard), 1999, 2004, 2008.
 - © SuSE, Inc., 2000.
 - © Кейт Пакард (Keith Packard), участник The XFree86 Project, Inc., 2000.
 - © Red Hat, Inc., 2004, 2005, 2007, 2008.
 - © Николас Миелл (Nicholas Miell), 2004.
 - © Ларс Кнолл (Lars Knoll) и Зак Русин (Zack Rusin), Trolltech, 2005.
 - © Trolltech AS, 2005.
 - © Лука Барбато (Luca Barbato), 2007.
 - © Аарон Платтнер (Aaron Plattner), NVIDIA Corporation, 2008.
 - © Родриго Кумпера (Rodrigo Kumpera), 2008.
 - © Андре Тупинамба (André Tupinambá), 2008.
 - © Mozilla Corporation, 2008.
 - © Фредерик Плоурде (Frederic Plourde), 2008.
- portmap: © The Regents of the University of California, 1983, 1991.
- tiff: © The Regents of the University of California, 1987, 1993, 1994.
- tinxml: © Ли Томасон (Lee Thomason), 2000–2006.
- xysl:
 - © Кристоф Девин (Christophe Devine), 2006–2008.
 - © Пол Бэккер (Paul Bakker), 2009.
- zlib: © Жан-лу Галли (Jean-loup Gailly) и Марк Адлер (Mark Adler), 1995–2005.

Все права защищены.

Настоящим разрешением допускается следующее: любое лицо может бесплатно получить копию данного программного обеспечения и сопутствующих файлов документации («Программное обеспечение»), осуществлять операции с Программным обеспечением без ограничений, а также без ограничения прав использовать, копировать, изменять, объединять, публиковать, распространять, sublicenzировать и/или продавать копии данного Программного обеспечения, а также допускать людей, у которых имеется это Программное обеспечение.

ПРОГРАММНОЕ ОБЕСПЕЧЕНИЕ ПРЕДОСТАВЛЕНО «КАК ЕСТЬ», БЕЗ КАКИХ-ЛИБО ГАРАНТИЙ, ПРЯМЫХ ИЛИ КОСВЕННЫХ ВЫРАЖЕНИЙ, ВКЛЮЧАЯ, НО НЕ ОГРАНИЧИВАЯСЬ ГАРАНТИЯМИ КОММЕРЧЕСКОЙ ПРИГОДНОСТИ, ПРИГОДНОСТИ ДЛЯ ОПРЕДЕЛЕННЫХ ЦЕЛЕЙ И НЕНАРУШЕНИЙ. НИ ПРИ КАКИХ ОБСТОЯТЕЛЬСТВАХ АВТОРЫ ИЛИ ВЛАДЕЛЬЦЫ АВТОРСКОГО ПРАВА НЕ НЕСУТ ОТВЕТСТВЕННОСТИ НИ ЗА КАКОЙ УЩЕРБ, СЛУЧАЙНЫЙ ИЛИ НАЛОЖЕННЫЙ, СВЯЗАННЫЙ С ДЕЙСТВИЕМ КОНТРАКТА, ТРЕБОВАНИЯ, ИЗ ПРИЧИНЕНИЯ ВРЕДА, ПРОИЗОШЕДШЕГО В СВЯЗИ С ИСПОЛЬЗОВАНИЕМ НАСТОЯЩЕГО ПРОГРАММНОГО ОБЕСПЕЧЕНИЯ ИЛИ ДРУГОГО, ОТНОСЯЩЕГОСЯ К ЭТОМУ ПРОГРАММНОМУ ОБЕСПЕЧЕНИЮ.



Запишите номер модели и серийный номер телевизора.

Когда вам понадобится техническое обслуживание телевизора, посмотрите на табличке, прикрепленной к задней крышке, и сообщите в сервисный центр следующую информацию.

Модель: _____

Серийный номер : _____