



SXS REFRIGERATOR

User's Guide

Please read this guide thoroughly before operating and keep it handy for reference at all times.

SXS REFRIGERATEUR

Manuel d'utilisation

Prière de lire attentivement le présent manuel avant d'utiliser le réfrigérateur.

Conserver à portée de main pour pouvoir le consulter à tout moment.

FRIGORÍFICO **SXS**

Guía de usuario

Lea detenidamente estas instrucciones antes utilizar el frigorífico y guárdelas como referencia para el futuro.

Contenidos

Introducción	Datos Preliminares	71	
	Instrucciones de seguridad	71	
	Instrucciones de seguridad	72	
	Identificación de las partes	78	
Instalación	Seleccione una ubicación adecuada	79	
	Cómo cambiar el filtro purificador de agua (sólo aplicable a modelos de filtro tipo interno)	80	
	Desmontaje de la puerta	81	
	Colocación de las puertas	82	
	Instalación del tubo de suministro de agua	82	
	Si la puerta del congelador es inferior a la del frigorífico	83	
	Cuando la puerta del frigorífico está más baja que la puerta del congelador.	83	
Funcionamiento	Puesta en marcha	84	
	Ajuste de las temperaturas y funciones	84	
	Compartimento para refrescos (aplicable sólo a algunos modelos)	89	
	Baldas	90	
	Soporte para el vino (aplicable sólo a algunos modelos)	91	
	Compartimiento para huevos (aplicable sólo a algunos modelos)	91	
	Control de humedad en el compartimento para verduras	92	
	Conversión a compartimento de verduras o carnes (aplicable sólo a algunos modelos)	92	
	Desodorizante (aplicable sólo a algunos modelos)	92	
	Esquina de transición de temperatura en la zona Miracle (aplicable sólo a algunos modelos)	93	
	Cambios de temperatura en la zona Miracle (aplicable sólo a algunos modelos)	93	
	Zona Miracle (aplicable sólo a algunos modelos)	93	
	Sugerencias para guardar los alimentos	Ubicación de los alimentos	94
Guardar alimentos		95	
Cuidados y mantenimiento		Cómo desmontar las diferentes partes	96
		Información general	98
		Limpieza	98
	Solución de problemas	99	

Datos Preliminares

El modelo y número de serie se encuentran en el interior o parte posterior del frigorífico de esta unidad. Estos números son únicos para este frigorífico. Debe tomar nota de esta información y guardar esta guía como prueba permanente de su compra. Grape aquí su factura.

Fecha de compra : _____
 Lugar de venta : _____
 Dirección del vendedor : _____
 No. de teléfono del vendedor : _____
 No. de modelo : _____
 No. de serie : _____

⚠ Instrucciones de seguridad

Antes de su utilización, instale correctamente este frigorífico y colóquelo de acuerdo con las instrucciones de instalación de este documento.

No desenchufe el frigorífico tirando el cable. Hágalo siempre tirando con fuerza del enchufe y sacándolo de la toma de pared.

Al separar el frigorífico de la pared, tenga cuidado de no pisar el cable con el frigorífico o dañarlo de cualquier otro modo.

Tras poner en funcionamiento el frigorífico, no toque las superficies frías del compartimento congelador, particularmente con las manos húmedas o mojadas. La piel puede adherirse a estas superficies extremadamente frías.

Desenchufe el cable tirando del enchufe para fines de limpieza o de otro tipo. No lo toque con las manos mojadas porque podría recibir una descarga eléctrica o resultado herido.

No dañe, cambie, retuerza o estire el cable para evitar posibles descargas eléctricas o incendios. Asegúrese de que el frigorífico está correctamente puesto a tierra.

No coloque productos de vidrio en el congelador porque pueden romperse debido a la expansión al congelarse sus contenidos.

No introduzca las manos en el interior del depósito del fabricante de hielo automático. Podría resultar herido por el funcionamiento del fabricante de hielo automático.

No permita que los niños o personas discapacitadas hagan uso del frigorífico sin supervisión.

No deje desatendidos a los niños pequeños cuando estén jugando con el frigorífico.

No permita que nadie suba, se siente, permanezca de pie o se siente sobre la puerta del compartimento para refrescos. Estas acciones pueden dañar el frigorífico e incluso hacerlo caer, con el consiguiente peligro de lesiones.

Si es posible, conecte el frigorífico a su propia toma de pared individual y evite compartirla con otros aparatos para que no se produzcan sobrecargas con los consiguientes cortes de corriente.

El refrigerador debe poner cerca de donde se pueda quitar el borne fácilmente para desconectar por si acaso.

Si el flexible hizo daño, debe consultar a la agencia de servicios o a la productora para evitar el peligro.

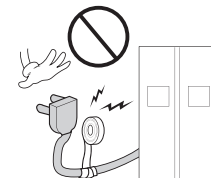

No utilice una alargadera

Accesibilidad de suministro borne

Substitución de suministro flexible

! Instrucciones de seguridad

PRECAUCIONES BÁSICAS DE SEGURIDAD

Esta guía contiene muchos mensajes de seguridad importantes. Lea y cumpla siempre estos mensajes de seguridad.

! Éste es el símbolo de alerta de seguridad. Este símbolo le avisa de mensajes de seguridad que le informan de peligros que pueden causar la muerte o daños a usted, a otras personas o al producto. Todos los mensajes de seguridad vendrán precedidos por el símbolo de alerta de seguridad y la palabra señalizadora de peligro PELIGRO, ADVERTENCIA o PRECAUCIÓN. Estas palabras significan:

! **PELIGRO** You will be killed or seriously injured if you don't follow instructions.

! **ADVERTENCIA** Si no sigue las instrucciones puede correr peligro de muerte o de lesiones graves.

! **PRECAUCIÓN** Indica una situación peligrosa inminente que, si no se evita, podría causar lesiones menores o moderadas, o sólo daños al producto.

Todos los mensajes de seguridad identificarán el peligro, le informarán de cómo reducir la posibilidad de lesiones y de qué puede pasar si no se cumplen las instrucciones.

! ADVERTENCIA

Para reducir el riesgo de incendio, descarga eléctrica o lesiones personales al usar este producto, deberán cumplirse estas precauciones de seguridad básicas, entre las que se incluyen las que figuran a continuación.

Lea todas las instrucciones antes de usar este aparato.

1. Al conectar el aparato

Debe utilizarse una toma exclusiva.

- Utilizar distintos aparatos con una misma toma podría causar incendios.
- El interruptor diferencial eléctrico podría dañar los alimentos y podría producirse una fuga en el dispensador.

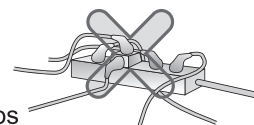

No coloque el enchufe de alimentación con el extremo hacia arriba, ni permita que el enchufe quede aplastado en la parte posterior del refrigerador.

Podría entrar agua en el enchufe y provocar incendios o descargas eléctricas.

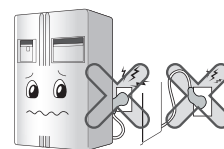

No permita que el cable de alimentación se doble o que quede aplastado por un objeto pesado.

Podría dañar el cable de alimentación y provocar incendios o descargas eléctricas.



No alargue o modifique la longitud del cable de alimentación.
Dañar el cable de alimentación podría causar descargas eléctricas o incendios.

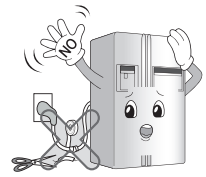

Desconecte el cable de alimentación durante la limpieza, manejo o sustitución de la lámpara interior del refrigerador.

- Podría provocar descargas eléctricas o daños.
- Cuando sustituya la lámpara interior del refrigerador, asegúrese de no retirar el anillo de plástico que evita chispas eléctricas en la toma de corriente.

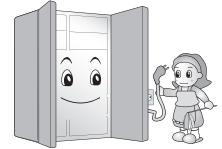

Elimine el agua o el polvo del enchufe de alimentación e introdúzcalo con los extremos de las clavijas correctamente conectados.

- El polvo, el agua o una conexión inestable podrían causar incendios o descargas eléctricas.

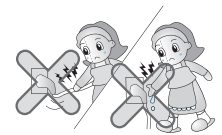

Elimine el agua o el polvo del enchufe de alimentación e introdúzcalo con los extremos de las clavijas correctamente conectados.

El polvo, el agua o una conexión inestable podrían causar incendios o descargas eléctricas.

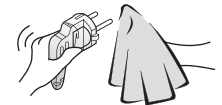

Asegúrese de tener una conexión a tierra correcta.
Una conexión a tierra incorrecta podría provocar averías y descargas eléctricas.

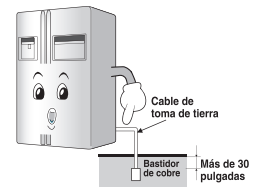

Si el cable, el enchufe o la toma de alimentación se encuentran en mal estado, no los utilice.

Podría provocar descargas eléctricas o cortocircuitos que a su vez podrían provocar incendios.

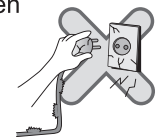

2. Al utilizar el refrigerador

No coloque velas encendidas en el refrigerador para desodorizarlo.
Podría provocar explosiones o incendios.



No introduzca las manos en la cubeta para el hielo o en el dispensador de hielo.

Maneje la maquina de cubitos con precaución, de lo contrario podría hacerse daño.



2. Al utilizar el refrigerador

No se cuelgue de la puerta, de los estantes de la puerta, de la barra hogar del congelador ni de la cámara frigorífica. Podría hacer caer el refrigerador o dañarse las manos. En particular, no permita que los niños hagan lo mencionado.

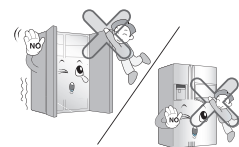

No utilice o almacene en el refrigerador materiales inflamables como éter, benceno, alcohol, medicina, gas a baja presión, pulverizadores o cosméticos. Podría provocar explosiones o incendios.

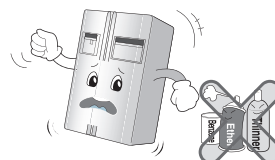

No coloque velas encendidas en el refrigerador para desodorizarlo. Podría provocar explosiones o incendios.



No introduzca las manos en el depósito de hielo o el dispensador de cubitos. (Sólo para modelos con dispensador). La operación de la máquina de cubitos de hielo puede ocasionar lesiones.



No almacene medicinas o materiales químicos en el refrigerador. Si se almacena un material que requiere una temperatura específica, se podría deteriorar o producir una reacción no esperada y provocar peligros.



No utilice pulverizadores inflamables cerca del refrigerador. Podría producirse un incendio.

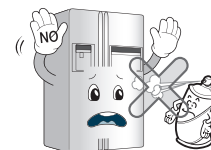

Evite los aparatos de calefacción. Podría producirse un incendio.

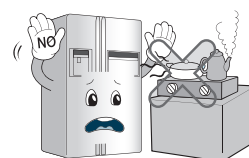

No coloque floreros, tazas, cosméticos, medicinas u otros recipientes con agua encima del refrigerador. Podrían provocar incendios, descargas eléctricas o daños al caerse.

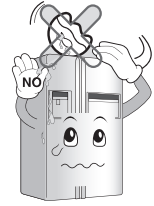

En caso de que el refrigerador quedara sumergido, compruébelo antes de utilizarlo. Podría provocar descargas eléctricas o daños.

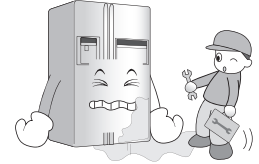

Ante una fuga de agua, no toque el frigorífico ni la salida y ventile inmediatamente la habitación.

- La presencia de chispas o pequeñas explosiones pueden ser causa directa de quemaduras o incendio.
- Debido a que este frigorífico utiliza gas natural (R600a) como refrigerante ecológico, incluso una pequeña cantidad (80~90 g) es combustible y altamente inflamable.

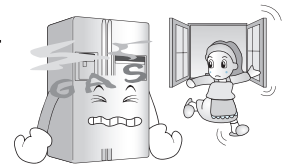

Ante un escape de gas debido a daños graves durante el transporte, entrega, instalación o uso, cualquier chispa puede ser causa de quemaduras o incendio. (Sólo para modelos que emplean R600a).

No pulverice agua en la parte interior o exterior del aparato ni lo limpie con benceno o disolvente.

El deterioro del aislamiento de las piezas eléctricas podría provocar descargas eléctricas o incendios.

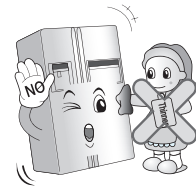

Si detecta olores extraños o humo procedente del refrigerador, desconecte el enchufe de alimentación de inmediato y contacte con el centro de servicio. Podría producirse un incendio.



Permita sólo al técnico cualificado desmontar, reparar o modificar el refrigerador.

De lo contrario, podrían producirse daños, descargas eléctricas o incendios.

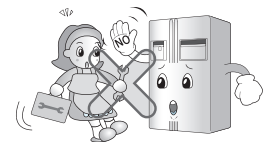

No utilice el refrigerador para uso no doméstico (almacenamiento de medicinas o material de pruebas, en un barco, etc.).

Podría causar peligro de incendios, descargas eléctricas, deterioro del material almacenado o reacciones químicas.

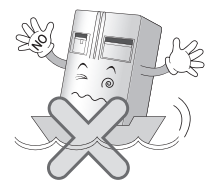

2. Al utilizar el refrigerador

Antes de colocar el refrigerador, retire el material de embalaje de la puerta.

De lo contrario, un niño podría quedar encerrado.



Coloque el refrigerador en una superficie sólida y nivelada.

Si coloca el refrigerador en un lugar inestable, al abrir y cerrar la puerta podría caérsele encima y provocarle la muerte.

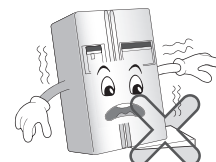

No introduzca las manos ni barras de metal en la salida de refrigeración, en la cubierta, en la parte inferior del refrigerador, o en la rejilla de ventilación de la parte posterior. Podría provocar descargas eléctricas o daños.

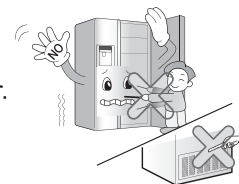

Cuando desee desechar el refrigerador contacte con el servicio de recogida.

Cuando desee desechar grandes aparatos electrónicos o muebles, es recomendable que contacte con un servicio de recogida.

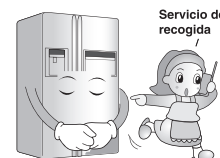

⚠ PRECAUCIÓN

Si no cumple este consejo su casa o muebles pueden sufrir daños.

Tenga precaución siempre.

No toque los alimentos o los recipientes en el congelador con las manos húmedas.

Esto puede causar congelación de los miembros.

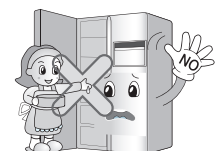

No coloque hielo en recipientes de cristal fino o de cerámica.

El recipiente podría romperse o causarle daños.

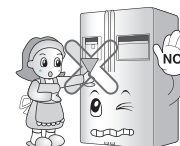

Cuando no haya corriente eléctrica quite el hielo de la cubeta para el hielo (sólo para el modelo con dispensador).

Si el corte de suministro eléctrico dura mucho, el hielo podría derretirse y dañar el suelo.

Si prevé que el corte de suministro eléctrico va a durar mucho, quite el hielo de la cubeta.



Rellene la cubitera automática sólo con agua potable (sólo para el modelo con dispensador).
De lo contrario, podría provocar riesgos.

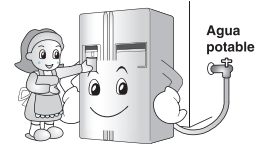

Espere un mínimo de 5 minutos para volver a conectar el enchufe.
De lo contrario, podría fallar el funcionamiento del congelador.

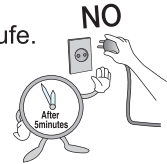

No coloque botellas en el congelador.
Al congelarse el contenido podría romperse la botella y provocar daños.



Retire el enchufe cogiéndolo por el extremo del enchufe y sin tirar del cable.
Podría producirse una descarga eléctrica o un cortocircuito y causar un incendio.



No instale el refrigerador en un lugar húmedo o donde pueda caer lluvia.
El deterioro del aislamiento de las piezas eléctricas podría provocar una fuga eléctrica.

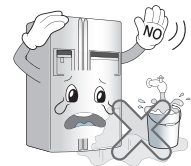

No introduzca las manos en la parte inferior del refrigerador.
La placa de hierro de la parte inferior podría provocar daños.



Transporte el refrigerador con el tirador hacia arriba y la parte inferior hacia abajo.
De lo contrario, se le podrían resbalar las manos y herirse.

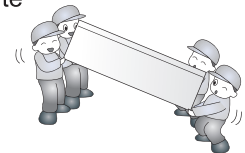

Tenga cuidado al abrir o cerrar las puertas del refrigerador, ya que podría dañar a las personas que se encuentren cerca del aparato.

La apertura o cierre de las puertas podría atrapar pies o manos, o un niño se podría herir con una esquina.

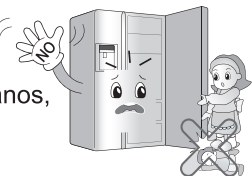

No coloque animales vivos en el interior del refrigerador.

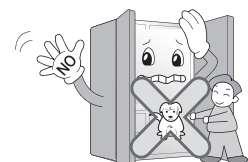

! PRECAUCIÓN

Este dispositivo no está destinado para ser utilizado por personas (incluyendo a niños) disminuidas físicas, mentales o sensoriales, o sin experiencia o conocimiento, a menos que lo hagan bajo supervisión o hayan recibido instrucciones sobre el uso del dispositivo por parte de una persona responsable de su seguridad.

Los niños deben estar siempre supervisados para garantizar que no jueguen con el electrodoméstico.

Riesgos de que los niños queden encerrados

! PELIGRO: riesgo de que los niños queden encerrados.

Antes de deshacerse de su viejo frigorífico o congelador:
Desmonte las puertas pero deje en su lugar las baldas para que los niños no entren al interior con facilidad.

Un frigorífico no debe ser usado como juguete por los niños o personas discapacitadas sin la debida supervisión.

Asegúrese de que los niños no juegan con el frigorífico.

No guardar

No guarde o use gasolina u otros líquidos o vapores inflamables cerca del frigorífico o cualquier otro aparato eléctrico.

Toma de tierra

Si se produce un cortocircuito, la toma de tierra reduce el riesgo de descargas eléctricas proporcionando un hilo de escape para la corriente eléctrica.

Para evitar posibles descargas eléctricas, este aparato debe estar conectado a tierra.

Un uso inadecuado de la toma de tierra puede producir descargas eléctricas. Consulte a un técnico o electricista cualificados si no entiende correctamente las instrucciones de puesta a tierra, o si tiene dudas sobre si la puesta a tierra se ha realizado correctamente.

Identificación de las partes

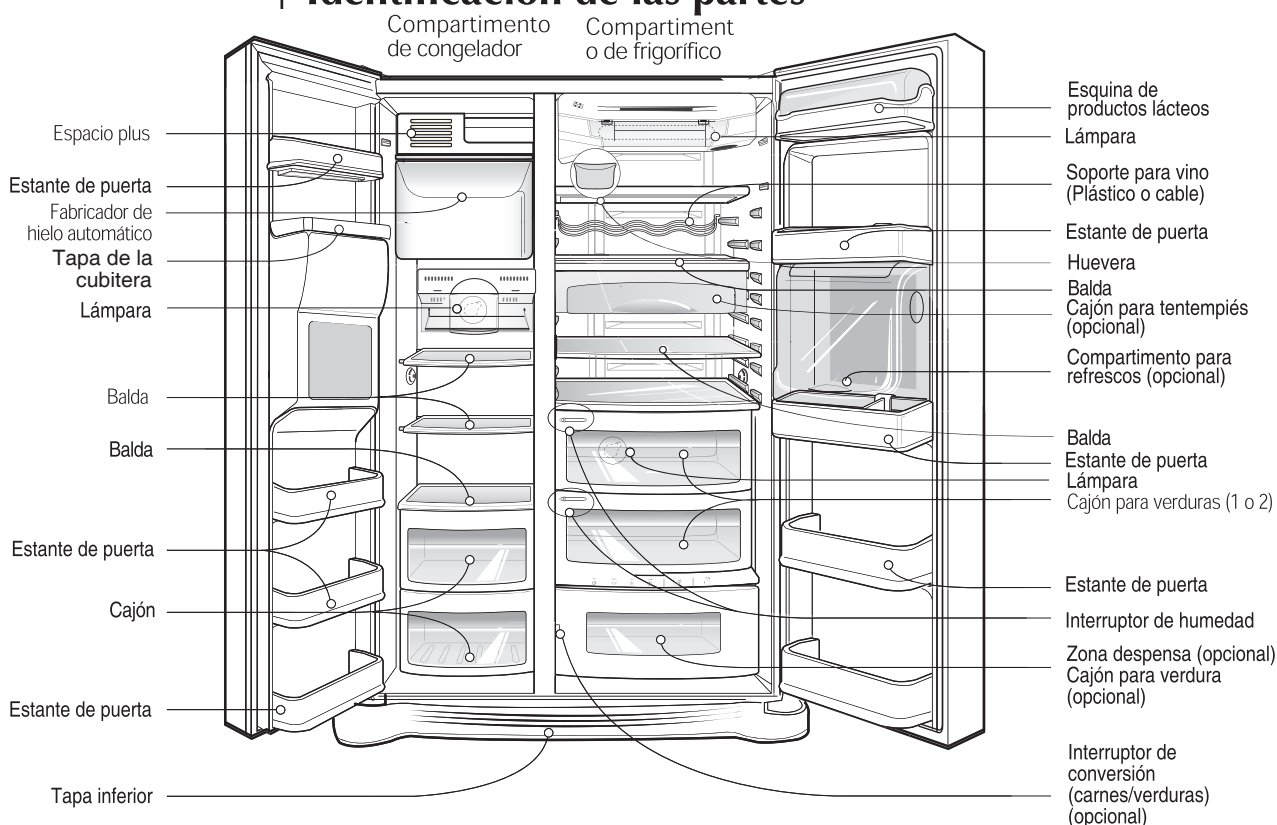

NOTA

- Si falta alguno de los componentes de la unidad, puede tratarse de componentes que se usan solamente en otros modelos.

Seleccione una ubicación adecuada

Dónde colocar el frigorífico

1. Colóquelo en un lugar donde se facilite su uso.
2. Evite colocarlo cerca de fuentes de calor, luz solar directa o humedad.
3. Para asegurar la correcta circulación del aire alrededor del frigorífico/congelador, mantenga el espacio libre suficiente en ambos lados, así como en la parte superior, y mantenga la unidad a al menos 2 pulgadas (5 cm.) de la pared posterior.



4. Para evitar vibraciones, el frigorífico debe estar nivelado.
5. No instale el frigorífico donde se produzcan temperaturas inferiores a 5 C. Puede afectar a su funcionamiento.

Eliminar su viejo electrodoméstico

Este electrodoméstico contiene líquidos (refrigerantes, lubricantes) y está fabricado con piezas y materiales que pueden ser reutilizados y/o reciclables. Todos los materiales importantes deberían ser enviados al centro de recogida de materiales reciclables para poder ser utilizados después de un reprocesamiento (reciclaje). Para el envío, póngase en contacto con su agencia local.

Cómo cambiar el filtro purificador de agua (sólo aplicable a modelos de filtro tipo interno).

Conductos de agua

1) Antes de instalar el filtro de agua

Retirar la bandeja superior y trasladarla a la parte inferior.

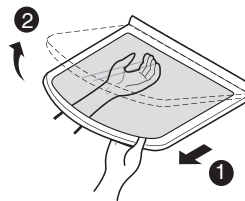

2) Instalar el filtro de agua

Retirar el tapón de sustitución del filtro (D) girándolo 90 grados hacia la izquierda ① y tirando de él hacia abajo.

Retirar el tapón rojo (E) del filtro y colocar la pegatina (C).

Insertar a parte superior del filtro y apretarlo girándolo 90 grados hacia la derecha.

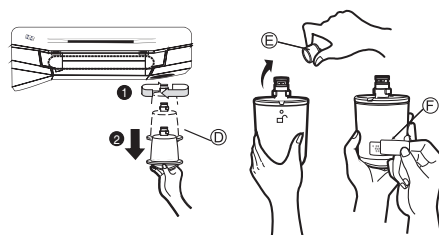

NOTA

- Comprobar que la línea de guía y la línea de indicación de apriete estén alineadas.

• Sustitución del filtro de agua

Sujetar la parte inferior del filtro, girarlo 90 grados hacia la izquierda ① y tirar de él hacia abajo.

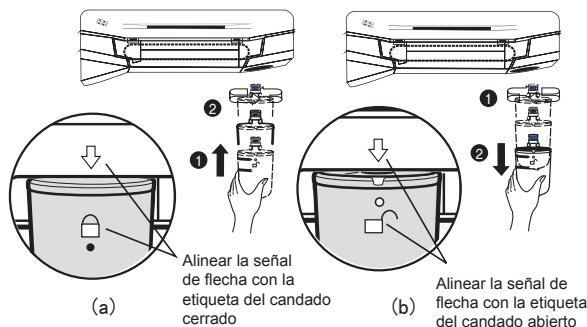

NOTA

- Comprobar que la línea de guía y la línea de indicación de liberación estén alineadas.

3) Después de instalar el filtro de agua

Vuelva a colocar la bandeja superior.

Para limpiar el sistema del filtro de agua, deje correr el agua unos 3 minutos.

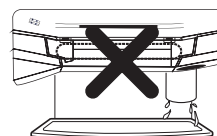
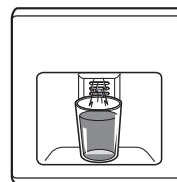

! ADVERTENCIA

Suelte la tapa inferior y el tubo de agua

Suelte la puerta del compartimento del congelador.

Suelte la puerta del frigorífico.

Desmontaje de la puerta

Peligro de descarga eléctrica

Desconecte el frigorífico de la red antes de su instalación.

En caso contrario, podría producirse un peligro de muerte o lesiones graves.

Si la puerta de acceso es demasiado estrecha para hacer pasar el frigorífico, desmonte la puerta y pase el frigorífico lateralmente.

Retire la cubierta inferior levantándola, y retire el pasador[ⓐ]; a continuación, extraiga el tubo de suministro de agua mientras presiona el área (1) [ⓑ] mostrada en la figura derecha.

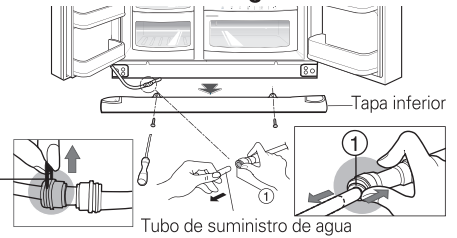

NOTA

- Si el extremo del tubo está deformado, corte esa parte.

1) Suelte la tapa de la bisagra aflojando los tornillos. Separe todos los hilos de conexión con la excepción de la línea de tierra, más tarde.

2) Desmonte la protección haciéndola girar en sentido antihorario (1) y eleve la bisagra (2).

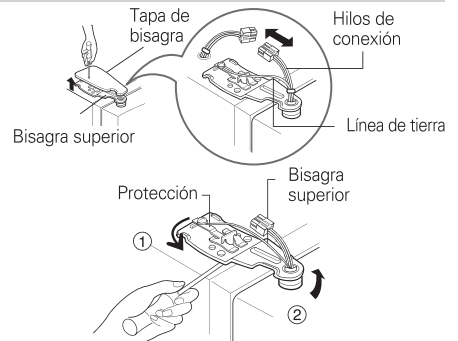

! PRECAUCIÓN

- Al soltar la bisagra superior, tenga cuidado de no dejar caer la puerta.

3) Desmonte la puerta del compartimento del congelador elevándola. Levante la puerta lo suficiente para soltar completamente el tubo de agua.

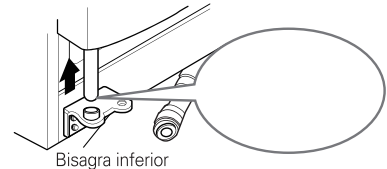

NOTA

- Desplace la puerta del congelador pasando por la puerta de acceso y apóyela con cuidado, pero preste atención a no dañar el tubo de suministro de agua.

1) Afloje los tornillos de la tapa de la bisagra y suelte la tapa. Suelte el hilo de conexión, si lo hay, con la excepción del hilo de tierra.

2) Suelte la protección girando en sentido horario (1) y suelte la bisagra superior elevándola (2).

3) Suelte la puerta del compartimento del frigorífico elevándola.

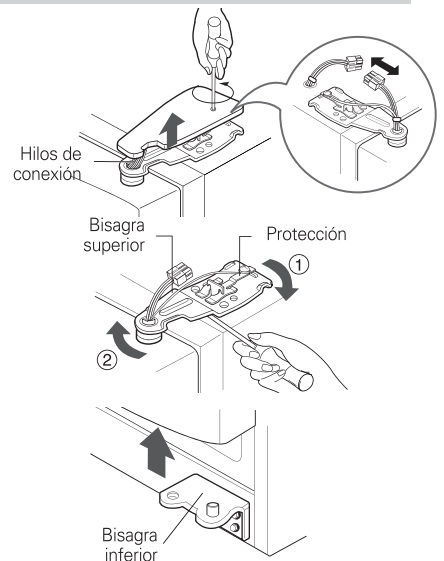

**Paso del
frigorífico.**

Pase el frigorífico lateralmente por la puerta de acceso según se muestra en la figura de la derecha.

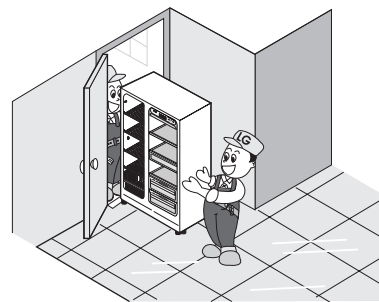
**Colocación de las puertas**

Siga el proceso inverso para montar las puertas tras haber superado la puerta de acceso.

Instalación del tubo de suministro de agua**Antes de la
instalación**

- El funcionamiento del fabricante de hielo automático necesita una presión de agua de 147 – 834 kPa (1,5 – 8,5 kgf/cm²) (Es decir, se llenará un vaso de papel de 180 cc completamente en 3 segundos.)
- Si la presión del agua no alcanza un valor de 147 kPa (1,5 kgf/cm²), es necesario comprar una bomba de presión aparte para la formación normal del hielo y el suministro de agua fría.
- La longitud total del tubo de agua no podrá ser superior a 8 m y tenga cuidado de no retorcer el tubo. Si el tubo es de 8 m o más largo, puede causar problemas en el suministro de agua debido a la presión del agua de desagüe.
- Instale el tubo de agua en un lugar sin calor.
- Conecte solamente a una red de agua potable.
- Consulte las instrucciones para la instalación del filtro de agua.

! ADVERTENCIA

Si la puerta del congelador es inferior a la del frigorífico.

Introduzca la lámina transparente incluida con el producto si la puerta del congelador es inferior a la del frigorífico.

- Separe la puerta de menor altura, utilice un destornillador de (+) para desatornillar el tornillo situado en la bisagra inferior, como muestra la Figura ① inserte la lámina transparente entre la bisagra inferior y la abrazadera inferior y, a continuación, fíjela con el tornillo como muestra la Figura ②.
- Inserte suficientes láminas transparentes como para alinear la altura.
(En total se incluyen 4 láminas.)

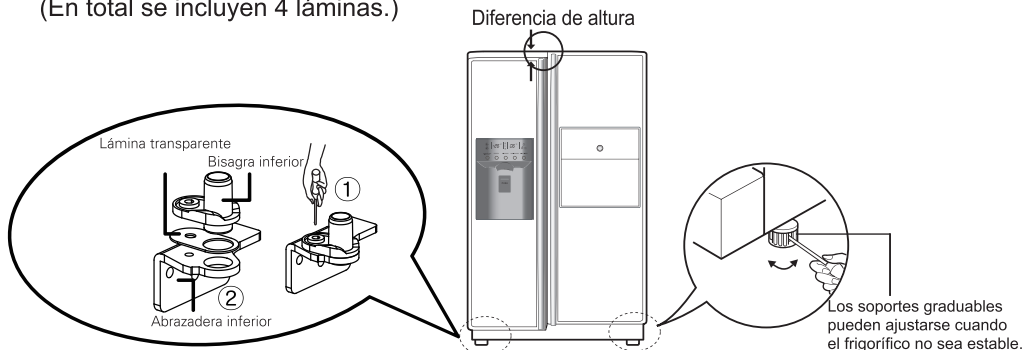

Cuando la puerta del frigorífico está más baja que la puerta del congelador.

Realice los ajustes necesarios si al utilizar el frigorífico la puerta está más baja que la del congelador.

1. Utilice el lado ancho de la herramienta de ajuste ③ para girar la tuerca de apriete ① hacia la derecha y aflojarla.
2. Utilice el lado estrecho de la herramienta de ajuste ③ para girar el pasador de la bisagra de ajuste ② hacia la derecha o hacia la izquierda a fin de nivelar la altura del frigorífico en relación con la del congelador.
3. Una vez nivelada la altura de la puerta, gire la tuerca de apriete hacia la izquierda hasta que haga tope, de este modo quedará perfectamente ajustada.

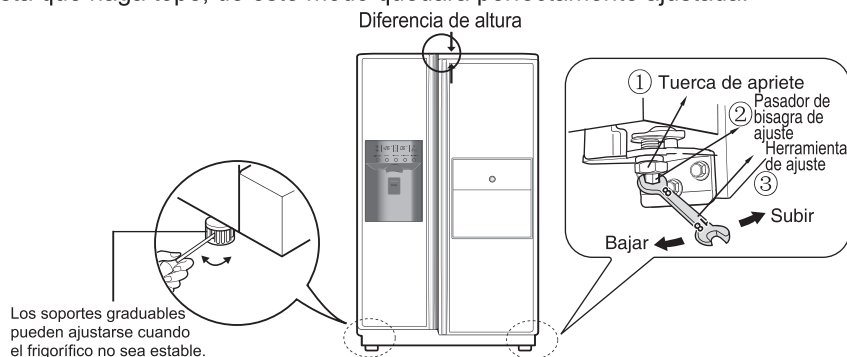

No levante la puerta demasiado, ya que podría perder el pasador de la bisagra.
(Rango de ajuste de altura: máximo 5 mm).

Las puertas del frigorífico se cerrarán con suavidad al levantar el lado frontal ajustando el tornillo de ajuste de altura. Si las puertas no se cierran correctamente, puede verse afectado el funcionamiento del frigorífico.

1. Limpie el polvo acumulado durante el transporte y limpie el frigorífico cuidadosamente.
2. Instale los accesorios del tubo de la cubitera, bandeja de recogida de agua, etc, en sus lugares adecuados. Están embalados juntos para evitar posibles daños durante el transporte.
3. Conecte el cable de alimentación (o enchufe) en la toma de pared. No conecte junto con otros electrodomésticos en la misma toma.

⚠ PRECAUCIÓN

Tras nivelar la altura de la puerta

Siguiente

Puesta en marcha

Cuando haya instalado el frigorífico por primera vez, permita que se establezca en las temperaturas operativas normales durante 2-3 horas antes de llenarlo con alimentos frescos o congelados. Si se interrumpe el funcionamiento, espere cinco minutos antes de volver a ponerlo en marcha.

Ajuste de las temperaturas y funciones.

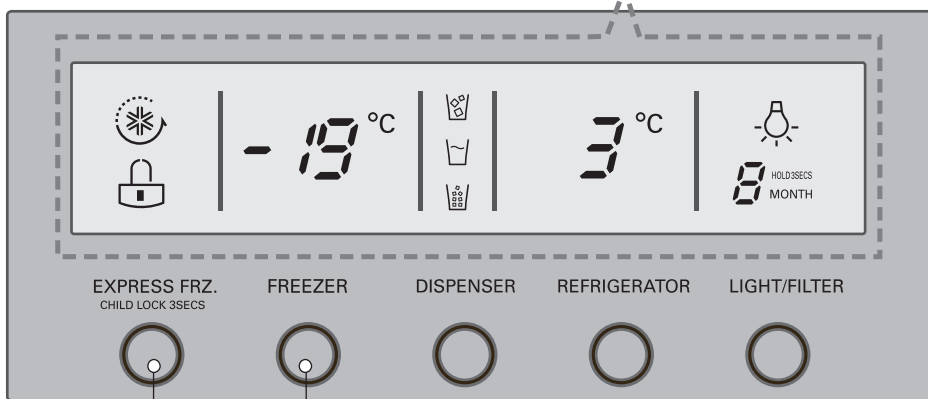
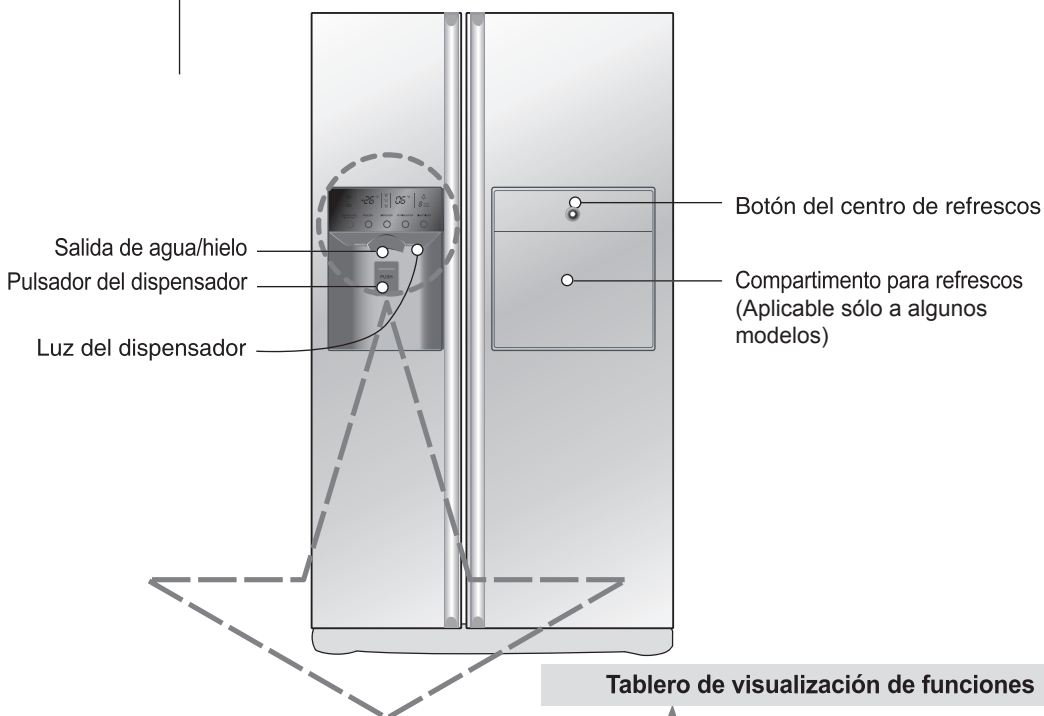

Mostrar modo ahorro de energía

NOTA

- Su modelo puede no incluir todas las opciones.

Mostrar modo ahorro de energía

Esta función convierte la pantalla al modo ahorro de energía hasta la próxima vez que se abra la puerta.

Mantenga presionados simultáneamente los botones FREEZER (congelador) e EXPRESS FRZ. durante 5 segundos, hasta que se emita el sonido 'ding'. Todos los LED se iluminarán y, a continuación, se apagará. Cuando el modo de ahorro de energía es activado, la pantalla permanecerá apagada hasta la próxima vez que se abra la puerta. A continuación, se encenderá siempre que se abra una puerta o se presione un botón, y permanecerá encendida durante 20 segundos después de la última apertura de la puerta o selección del botón. Mantenga presionados simultáneamente los botones FREEZER (congelador) e EXPRESS FRZ. (más hielo) durante 5 segundos para desactivar el modo de ahorro de energía, hasta que se emita el sonido 'ding'.

Cuando las puertas se cierran o se detiene la selección de botones durante 20 segundos, el brillo de la pantalla LED disminuirá. El modo de ahorro de energía está activado. Cuando se abre una puerta o se pulsa un botón, el brillo de la pantalla LED se activará.

Puede ajustar la temperatura del congelador y del refrigerador.

Como ajustar la temperatura en el compartimento del freezer.

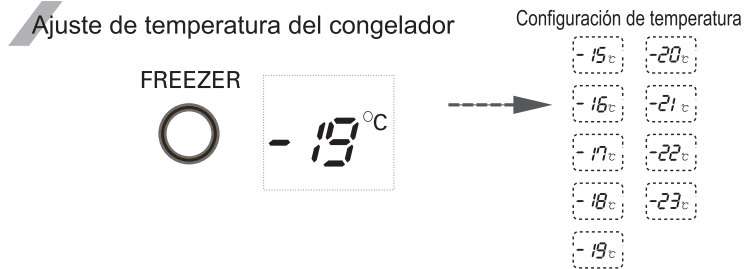

※ Siempre que presione el botón (FREEZER), la configuración variará en el siguiente orden (-19°C → -20°C → ... → -23°C → -15°C → ... → -19°C).

Como ajustar la temperatura en el compartimento del refrigerador



※ Siempre que presione el botón (REFRIGERATOR), la configuración variará en el siguiente orden (3°C → 2°C → ... → 0°C → 6°C → ... → 3°C).

Congelación exprés

- La temperatura interior varía dependiendo del estado de la comida, ya que la temperatura de establecimiento es la temperatura a alcanzar y no la temperatura existente en el interior del frigorífico.
- El frigorífico se encuentra a temperatura floja al principio. Ajuste la temperatura tal y como se ha descrito después de utilizar el frigorífico después de 2 ó 3 días.

Por favor, seleccione esta función para lograr una congelación rápida.

- APAGADO -> ENCENDIDO -> APAGADO se repetirá cada vez que presione el botón (EXPRESS FRZ. CHILD LOCK 3SECS).

- El dibujo de la flecha de marca permanece en estado encendido al seleccionar la Refrigeración especial "On".
- La función de congelación rápida se apagará automáticamente una vez finalizado el tiempo establecido.

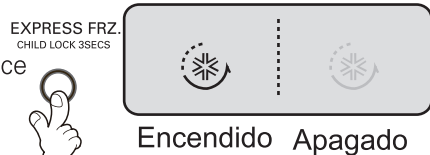

Bloquear

Este botón cesará el funcionamiento de otros botones.

- El bloqueo y el desbloqueo se repetirán siempre que presione (EXPRESS FRZ. CHILD LOCK 3SECS) durante más de 3 segundos.
- Cuando utilice el botón (EXPRESS FRZ. CHILD LOCK 3SECS), no podrá usar ningún otro botón hasta que desbloquee la unidad. Al presionar otro botón con la unidad bloqueada, el botón Lock (bloqueo) parpadeará 3 veces para indicar el estado actual de bloqueo.

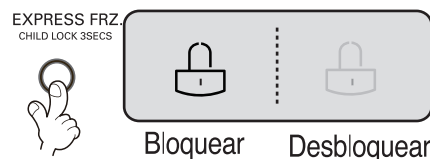

Uso de la selección

Puede seleccionar agua o hielo.

- * Puede seleccionar agua, hielo en láminas o en cubitos oprimiendo el botón ^{DISPENSER} que desee.
- * El botón pulsador se oprime suavemente al colocar el vaso.
 - La línea de separación está indicada para la función seleccionada.
 - Suena ¡"tac"! si pasan 5 segundos después de salir el hielo. Esto significa que el dispensador de hielo está cerrado.

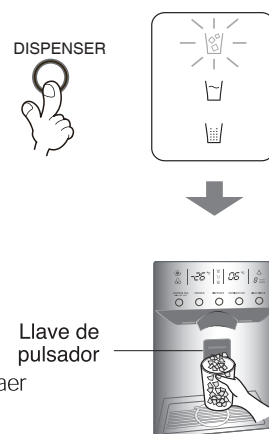

- **Referencia :** Tenga a bien esperar 2 o 3 segundos hasta que concluya la entrega de hielo o agua antes de extraer el vaso del botón pulsador.

Fabricador de hielo automático

- La heladera puede hacer automáticamente 8 cubitos de hielo en cualquier momento, aproximadamente 80 piezas por día. Sin embargo, estas cantidades pueden variar de acuerdo con ciertas condiciones, como por ejemplo la duración y cantidad de veces que se abre la puerta.
- El procedimiento de congelación cesa automáticamente cuando el depósito de hielo está lleno.
- Si escoge no usar la función de congelación automática, reposicione el selector de la heladera a la posición OFF (desactivado) o la posición ON para activarlo. Nota: La función de selección manual sólo aplica a algunos modelos.

NOTA

- Es normal oír un ruido cuando el hielo formado cae en el depósito de hielo.

Tapa de la cubitera

Quando utilice la cubitera, retire la tapa de la puerta y guárdela en la cesta de la puerta o en otro lugar. Quando no utilice la cubitera, coloque la tapa y desactive la cubitera mediante su interruptor; a continuación, retire todo el hielo que haya en el cajón para cubitos.

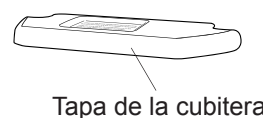

Quando el fabricante de hielo no funciona correctamente

El hielo forma bloques

- Cuando el hielo forme un bloque, sáquelo del depósito de hielo, rómpalo en trozos más pequeños y vuelva a introducirlos en el depósito.
- Cuando el fabricante de hielo produzca cubos de hielo muy pequeños o unidos, es necesario ajustar la cantidad de agua que se introduce. Póngase en contacto con el servicio técnico.
- * Si no se usa el hielo con frecuencia, pueden formarse bloques.

Fallo de corriente

- El hielo puede caer en el compartimento del congelador. Saque el depósito del hielo, deshágase del hielo y vuelva a colocar el depósito en su lugar. Tras volver a poner en funcionamiento el frigorífico, se seleccionará automáticamente hielo picado.

El frigorífico se acaba de instalar por primera vez

- Son necesarias aproximadamente 12 horas para que un frigorífico instalado por primera vez produzca hielo en el compartimento del congelador.

Suministro de hielo/agua fría

El agua se enfría mientras está almacenada en el depósito de agua de la puerta del congelador, y a continuación se envía al dispensador. El hielo se elabora en la máquina automática y en enviado al dispensador dividido en cubitos o ya picado.

NOTA

- Es normal que el agua no esté muy fría al principio. Si desea agua más fría, ponga hielo en el vaso.

Uso del dispensador

- Seleccione entre hielo picado, agua o cubitos de hielo y presione ligeramente el pulsador con un vaso u otro recipiente.

Agua

- Pulse el botón de selección de agua y se iluminará el indicador.
- Obtendrá agua presionando ligeramente el pulsador con un vaso.

Cubitos de hielo

- Pulse el botón de selección de cubitos de hielo y se iluminará el indicador.
- Obtendrá cubitos de hielo presionando ligeramente el pulsador con un vaso.

Hielo picado

- Pulse el botón de selección de hielo picado y se iluminará el indicador.
- Obtendrá hielo picado presionando ligeramente el pulsador con un vaso.

DISPENSER



DISPENSER



DISPENSER



Función de visualización del estado del filtro (ciclo de sustitución del filtro)

- Existe un indicador luminoso de sustitución del filtro de agua del dispensador.
- El filtro de agua debe ser sustituido cada seis meses.
- La luz del filtro se iluminará para indicarle la necesidad de sustituir el filtro.
- Una vez sustituido el filtro, mantenga pulsado el botón del filtro durante más de 3 segundos para restablecer el indicador.
- Por favor, contacte con su servicio técnico local si necesita filtros de repuesto.

LIGHT/FILTER



Luz del dispensador

Este botón enciende y apaga la luz del dispensador.

- La función de la luz del dispensador de ENCIENDE y APAGA pulsando el botón Luz/Filtro.

LIGHT/FILTER



Encendido Apagado

Las otras funciones

Advertencia sobre apertura de puerta.

- Se produce un sonido de advertencia repetido tres veces con intervalos de treinta segundos si se pasa un minuto con la puerta del refrigerador y el Compartimento para refrescos abierto o completamente cerrado.
- Tenga a bien contactar al centro de servicio local si la advertencia continúa sonando aún después que se ha cerrado la puerta.

Función de diagnóstico (detección de fallos)

- La función de diagnóstico detecta automáticamente el fallo cuando éste se produce en el producto durante el uso del refrigerador.
- Si el fallo se produce en una pieza del producto, éste no funciona aunque se oprima cualquier botón y no hace ninguna indicación normal. En este caso no desconecte la energía eléctrica sino contacte inmediatamente al centro de servicios locales. Toma mucho tiempo a los técnicos del servicio detectar la parte fallada si el refrigerador ha sido apagado.

PRECAUCIÓN

Deshágase del hielo (alrededor de 20 cubitos) y el agua (aproximadamente 7 vasos) producidos por primera vez tras la instalación del frigorífico.

El primer hielo y agua incluyen partículas u olores del tubo de suministro de agua o el depósito de agua. Esto es necesario en caso de que el frigorífico no se haya usado durante mucho tiempo.

No permita que los niños manipulen el compensador

Los niños pueden apretar el compensador incorrectamente o dañar las lámparas.

Asegúrese de que los alimentos no bloquean el paso del hielo.

Si los alimentos se colocan en la entrada del paso del hielo, quizás se bloquee el paso del hielo. También puede cubrirse con hielo en polvo si se utiliza solamente hielo fragmentado. En este caso, elimine el hielo acumulado.

No guarde latas de bebida u otros alimentos en el depósito del hielo para que se enfríen con mayor rapidez.

Se puede dañar el fabricante de hielo automático.

No utilice vasos de vidrio delgado o loza para recoger el hielo.

Estos vasos o envases pueden romperse.

Ponga el hielo en un vaso en primer lugar antes de llenarlo con agua u otras bebidas.

El agua puede salpicar si se añade hielo al líquido existente en un vaso.

No toque con la mano u otras herramientas la salida del hielo.

Puede romperse la herramienta o sufrir lesiones en la mano.

No quite la tapa del fabricante de hielo.

En algunas ocasiones, nivele la superficie de modo que el depósito del hielo pueda llenarse con más hielo.

El hielo se acumula cerca del fabricante de hielo. Por ello, el fabricante de hielo puede detectar que el depósito está lleno y dejar de fabricar hielo.

Si se obtiene hielo decolorado, deje de usar el fabricante de hielo y póngase inmediatamente en contacto con el servicio técnico.

No utilice vasos estrechos o profundos

El hielo puede atascarse en el paso del hielo y puede producir un fallo del frigorífico.

Mantenga el vaso a una distancia adecuada de la salida del hielo

Un vaso demasiado cercano a la salida del hielo puede evitar la salida del hielo.

Si experimenta una pérdida de corriente durante un período prolongado, extraiga el hielo del depósito de almacenaje.

Durante largos períodos sin electricidad, el hielo del depósito podría derretirse y el agua resultante filtrarse fuera del frigorífico.

Esto podría ocasionar daños en el suelo. Por lo tanto, extraiga todo el hielo del depósito de almacenaje antes cortar la alimentación o de iniciar períodos prolongados sin electricidad.

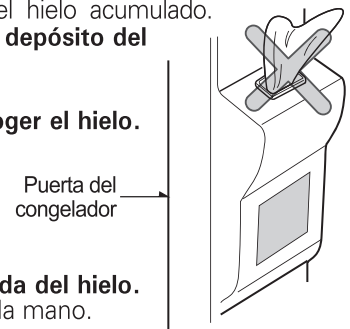

Compartimento para refrescos (aplicable sólo a algunos modelos)

Instrucciones de uso del Home Bar

1. Presione la parte superior central del Home hasta que oiga un clic.
 - Le permite ahorrar electricidad ya que la puerta del refrigerador no está abierta.
 - Como las bombillas interiores del frigorífico y el congelador se encienden incluso al abrir únicamente la puerta del Home Bar, podrá sacar los alimentos de desee con facilidad.
 - Cuando cierre el Home Bar, haga presión hasta que oiga un clic.
2. Abra la puerta y úsela como tablero de soporte.
 - Para su comodidad, coloque las bebidas y los alimentos en el tablero de soporte.



Hacer presión hasta escuchar un clic

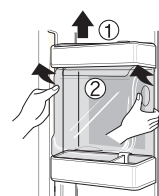
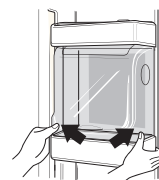
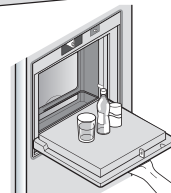

Instrucciones de desmontaje de la tapa del Home Bar del frigorífico

En primer lugar, separe la cesta superior de la puerta del Home Bar(①) y luego tire de la tapa del Home Bar hacia arriba (②).

Precaución

1. No utilice el refrigerador con la tapa interna del Home Bar extraída.
 - Si se extrae la tapa, no es posible usar la función Home Bar.
2. Tenga cuidado de no presionar ni dañar el tablero de soporte del Home Bar.
 - Si dobla o hace presión en el tablero de soporte con el brazo, podría estropearse.
 - Para evitar que se arañe, no utilice el tablero de soporte como una tabla de cortar ni utilice utensilios afilados sobre el mismo.
 - Cuando el tablero de soporte esté humedecido con líquidos como zumo, es posible que no funcione correctamente.
 - Cuando el elemento de embalaje esté humedecido con líquidos como zumo, limpie periódicamente dicho elemento.
 - No coloque objetos pesados sobre la puerta del compartimento para refrescos ni deje que los niños se cuelguen de ella. No sólo se puede dañar la puerta del compartimento para refrescos, sino que el niño puede sufrir lesiones.

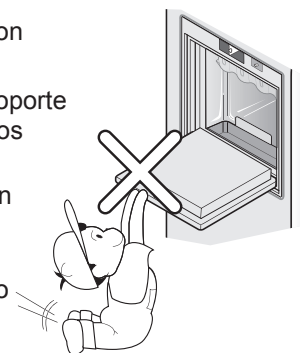

Baldas

Instrucciones de uso

Puede almacenar platos o comida refrigerada en la bandeja manteniendo suficiente espacio entre los recipientes.

Instrucciones de desmontaje

1. Sujete la parte frontal de la bandeja y extráigala hasta que quede bloqueada por el enganche.
2. Cuando no pueda tirar más de la bandeja, levántela ligeramente.
3. Mientras sujeta la bandeja, inclínela para extraerla.

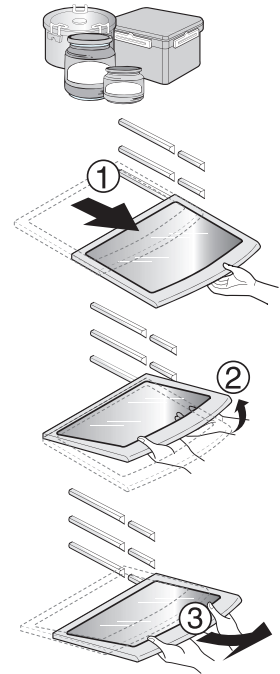

Ajuste del soporte para botellas de vino.

Soporte para el vino (aplicable sólo a algunos modelos)

Las botellas pueden almacenarse lateralmente dentro de la bodeguilla.



(Tipo 1)

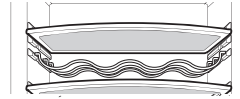

(Tipo 2)

Compartimiento para huevos (aplicable sólo a algunos modelos)

Puede mover el compartimiento para huevos al lugar adecuado que desee y seleccionar y elegir otro modelo de compartimiento según el número de huevos.

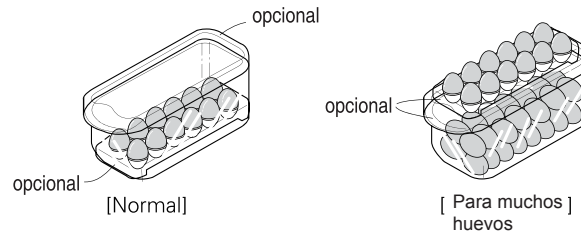

⚠ PRECAUCIÓN

- Nunca utilice el compartimiento para huevos como almacenaje de hielo. Se puede romper.
- Nunca almacene el compartimiento para huevos en la cámara congeladora o el compartimiento para productos frescos.

Control de humedad en el compartimento para verduras

La humedad se puede controlar ajustando el interruptor de control de humedad a la izquierda/derecha cuando se guardan verduras o fruta.

Humedad elevada

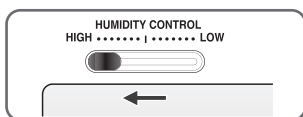

Humedad baja

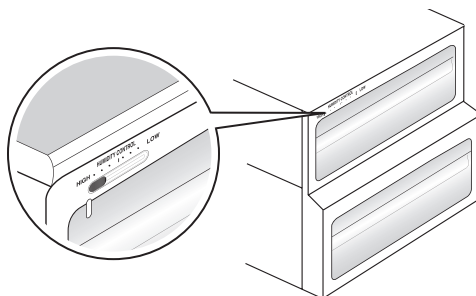
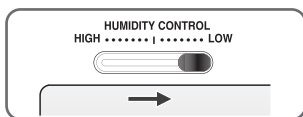

Conversión a compartimento de verduras o carnes (aplicable sólo a algunos modelos)

- El cajón inferior del refrigerador puede convertirse en compartimento para verduras o carnes.

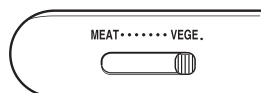

Compartimento para verduras

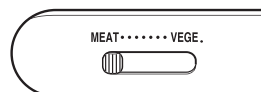

Compartimento para carnes

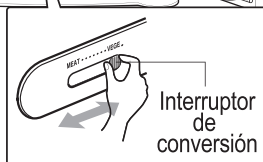

Interruptor de conversión

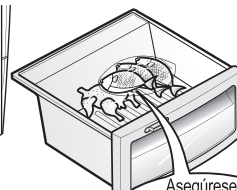

Asegúrese de comprobar el interruptor de conversión antes de guardar los alimentos.

El compartimento para carnes mantiene la temperatura en un punto inferior al del refrigerador de modo que las carnes o pescados se mantienen frescos más tiempo.

NOTA

- Las verduras o frutas se congelan si el interruptor de conversión se coloca en la posición para carnes. Por ello, compruébelo antes de guardar los alimentos.

Desodorizante (aplicable sólo a algunos modelos)

Este sistema absorbe de forma eficaz los olores fuertes usando el catalizador óptico. No tiene ningún efecto sobre los alimentos.

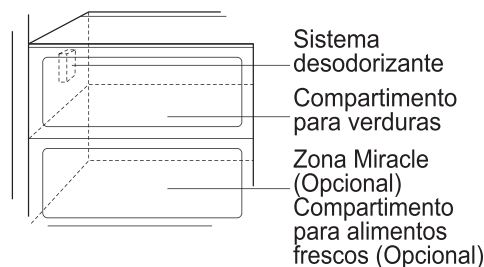

Sistema desodorizante

Compartimento para verduras

Zona Miracle (Opcional)

Compartimento para alimentos frescos (Opcional)

Cómo usar el sistema desodorizante

- Al estar ya instalado en el conducto de entrada de aire frío, no es necesaria su instalación adicional.
- Utilice sólo envases cerrados para guardar alimentos con olores fuertes. De otro modo, otros alimentos guardados en el mismo compartimento pueden absorber esos olores.

Esquina de transición de temperatura en la zona Miracle (aplicable sólo a algunos modelos)

Pulse el botón para almacenar verduras, frutas u otro tipo de alimentos como carne para descongelar o pescado crudo, etc.



Cambios de temperatura en la zona Miracle (aplicable sólo a algunos modelos)

Modo de empleo

Puede seleccionar el nivel óptimo de temperatura según el tipo de alimento almacenado.

- Selección de temperaturas en 4 pasos, que incluye los valores de -3°C, -1°C, 2°C y 5°C. Las frutas/verduras, los alimentos que deben almacenarse en frío y que requieran que se mantenga la humedad, y la carne o el pescado se pueden almacenar más frescos dependiendo del tipo de alimentos almacenados.

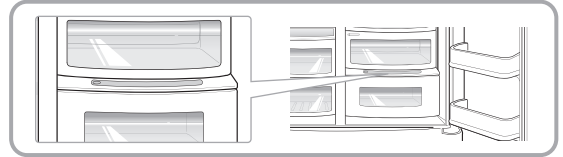

- Cuando se utiliza la zona Miracle como lugar para almacenar carnes, las verduras o frutas que almacene podrían llegar a congelarse.
- Al utilizar la zona Miracle como lugar para almacenar carnes, la carne o pescado almacenados podrían estropearse, por lo que deberá guardarlos en la zona F.
- Al abrir una puerta de la zona R, la lámpara se enciende en el estado seleccionado y se apaga al cerrar la puerta.
- (VEGE.)->(REF.)->(FISH)->(MEAT) se repiten en secuencia cada vez que se pulsa el botón "TEMP."

Zona Miracle (aplicable sólo a algunos modelos)

Cuando retire la Zona Miracle

- En primer lugar, retire el depósito de las verduras.
- Acceda luego al interior levantando ligeramente la carcasa de la zona Miracle, y tire hacia fuera.

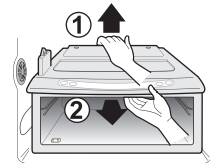

Cuando vaya a instalar la Zona Miracle

- Adapte la carcasa de la zona Miracle al saliente e introdúzcala con suavidad.
- Si la fuerza, las partes en contacto pueden resultar dañadas.

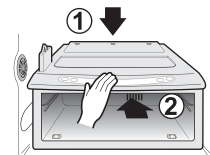

Ubicación de los alimentos

(Identificación de las Partes)

Soporte para vino

Cajón para tentempiés

Balda del compartimento del congelador

Estante de la puerta del congelador

Cajón del congelador

Esquina de productos lácteos

Huevera

Compartimento para refrescos

Balda del frigorífico

Estante de la puerta del frigorífico

Cajón para verduras

Esquina de conversión de cajón para verdura/cajón para carne

Para guardar vino

Para guardar alimentos pequeños del tipo de pan, tentempiés, etc.

Store various frozen foods such as meat, fish, Para guardar diferentes alimentos congelados, por ejemplo, carne, pescado, helado, tentempiés congelados, etc.

- Para alimentos pequeños envasados y congelados.
- Es probable que la temperatura se incremente al abrir la puerta. Por ello, no lo utilice para alimentos que permanecen congelados a largo plazo, como puede ser el caso del helado.

- Para carne, pescado, pollo, etc, tras envolverlos con film.
- Alimentos secos.

Para productos lácteos, tales como mantequilla, queso, etc.

Coloque esta caja donde lo considere más adecuado

Para guardar alimentos de uso frecuente, por ejemplo, bebidas, etc.

Para guardar alimentos del tipo de guarniciones u otros alimentos a una distancia adecuada.

Para alimentos pequeños envasados o bebidas del tipo de leche, zumo, cerveza, etc.

Para guardar verduras o frutas.

Para guardar verdura, fruta, carne para descongelar, pescado fresco, etc, poniendo el interruptor de conversión en la posición correcta. Asegúrese de poner el interruptor en la posición correcta antes de guardar los alimentos.

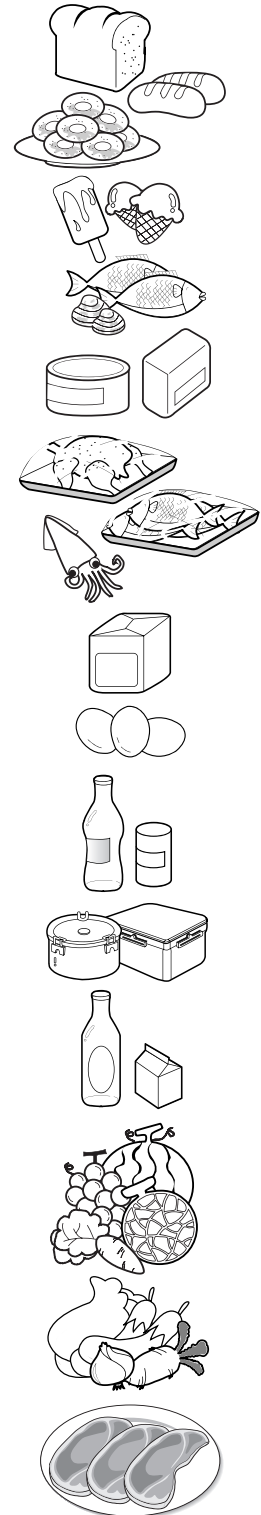

Guardar alimentos

- Guarde los alimentos frescos en el compartimento del frigorífico. El modo en que los alimentos se congelen y se descongelen es un factor importante para mantener su frescura y sabor.
- No guarde alimentos que se deterioran con facilidad a bajas temperaturas, del tipo de plátanos y melones.
- Deje enfriar los alimentos calientes antes de guardarlos en el frigorífico, ya que de otro modo, dañará otros alimentos, y será mayor el consumo de energía.
- Al guardar los alimentos, cúbralos con film de vinilo o guárdelos en envases con tapa. De este modo, se evita la humedad de la evaporación y los alimentos mantienen su sabor y poder nutritivo.
- No bloquee las tomas de aire con alimentos. La correcta circulación del aire frío mantiene constantes las temperaturas del frigorífico.
- No abra la puerta con frecuencia, para evitar la entrada de aire caliente que eleva la temperatura.
- No guarde demasiados alimentos en el estante de la puerta porque puede presionar contra las baldas interiores y no permitir que la puerta se cierre correctamente.

Congelador

- No guarde botellas en el congelador, pueden romperse al congelarse.
- No vuelva a congelar alimentos ya descongelados. Perderán su sabor y nutrientes.
- Cuando guarde alimentos congelados del tipo de helado, durante periodos prolongados de tiempo, colóquelos en la balda del congelador, no en el estante de la puerta.
- No toque alimentos o envases fríos – especialmente los metálicos - con las manos mojadas, ni coloque recipientes de cristal en los cajones del congelador.



PRECAUCIÓN

- Esto podría producirle lesiones en la piel, ya que estos envases pueden llegar a romperse si se congelan y causar daños personales.

Frigorífico

- No coloque alimentos húmedos en las baldas superiores, pueden congelarse por el contacto directo con el aire frío.
- Limpie los alimentos antes de guardarlos en el frigorífico. Lave y seque las verduras y frutas, y limpie los alimentos envasados para evitar que se deterioren los alimentos adyacentes.
- Cuando guarde huevos en un estante o en la huevera, asegúrese de que son frescos, y guárdelos siempre en posición vertical, con lo cual se mantendrán frescos más tiempo.

NOTA

- Si coloca el frigorífico en un lugar con humedad y altas temperaturas, la apertura frecuente de la puerta, o si guarda muchas verduras, puede hacer que se forme escarcha, que no tiene efecto sobre el funcionamiento del frigorífico. Elimine la escarcha con un paño.

Cómo desmontar las diferentes partes

NOTA

- Para desmontar siga el procedimiento inverso al montaje.
Asegúrese de hacer desenchufado el frigorífico de la red antes de montar y desmontar.
No apriete con excesiva fuerza para desmontar. Podría dañar alguna pieza.

Lámpara del congelador

Para separar la lámpara, tire de ella ② mientras aplica una ligera presión ① y gira ③ la cubierta de la lámpara.
Gire la bombilla hacia la izquierda.
(Interrumpa el suministro eléctrico antes de llevar a cabo esta operación)
Utilice una bombilla LED DC 12V de 0,75W.
Póngase en contacto con el servicio técnico de su localidad cuando la bombilla de la lámpara LED no funcione bien.

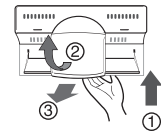

Balda de compartiment del congelado

Para retirar una repisa, muévala primero hacia la izquierda ② después, levante un poco la parte desplazada hacia la izquierda ①, levante el lado derecho ③ y tire de ella hacia fuera.

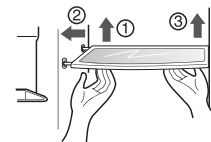

Estante de la puerta y soporte

Levante el estante sujetando ambos lados ① y extráigalo en la dirección ②.

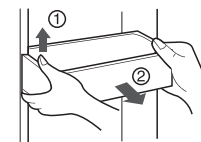

"Space plus" (Espaciador)

Levante el 'Space plus' ① y extráigalo hacia fuera en dirección ②.

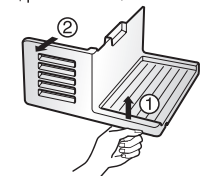

Cubitera

Sujete la cubitera según se muestra en la figura de la derecha y tire hacia fuera ② al tiempo que lo levanta ligeramente ①.

- Se recomienda no desmontar la cubitera a menos que sea necesario.
- Utilice las dos manos para desmontar la cubitera, para evitar que caiga al suelo.
- Si la cubitera no ajusta correctamente, gire ligeramente el dispositivo giratorio.

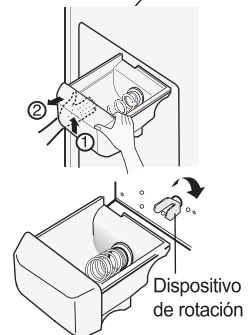

Tras utilizar el dispensador

El colector de agua no dispone de una función de auto-drenaje. Debe limpiarse con regularidad.

En primer lugar, retire la tapa del recolector de agua.

Presione la cubierta en la zona indicada con la palabra PUSH ① para levantar la tapa del recolector de agua.

Extraiga la tapa del recolector de agua como se muestra en la ilustración ②.

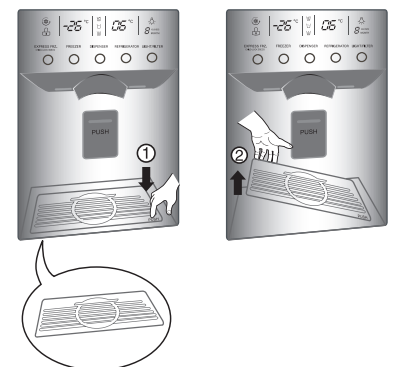

Lámpara del compartimento del refrigerador

Para separar la lámpara, tire de ella ② mientras aplica una ligera presión ① y gira ③ la cubierta de la lámpara.
 (Interrumpa el suministro eléctrico antes de llevar a cabo esta operación)
 Utilice una bombilla LED DC 12V de 2W.
 Póngase en contacto con el servicio técnico de su localidad cuando la bombilla de la lámpara LED no funcione bien.

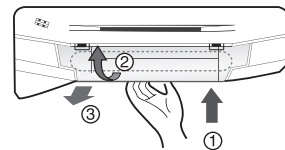

Separe la lámpara tirando de ella ①.
 Gire la bombilla hacia la izquierda.
 (Interrumpa el suministro eléctrico antes de llevar a cabo esta operación)
 Utilice una bombilla LED DC 12V de 0,75W.
 Póngase en contacto con el servicio técnico de su localidad cuando la bombilla de la lámpara LED no funcione bien.

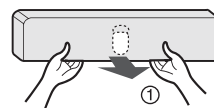

Compartimento de refrescos

- Separe el depósito ① hacia arriba.
- Separe la estantería superior del centro de refresco y, a continuación, jale de la tapa ②.
- El centro de refresco puede extraerse jalando hacia arriba.

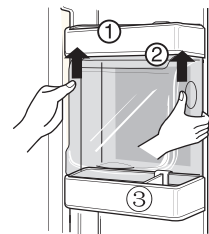

NOTA

- Asegúrese de desmontar las partes de la puerta del frigorífico para desmontar el compartimento de verduras, el cajón para tentempiés y la tapa central del compartimento de refrescos.

Tapa del compartimento de verduras

- Para quitar la tapa del compartimento de verduras, tire ligeramente del compartimento hacia usted ①, levante la parte frontal de la tapa según se muestra en la figura ② y saque la tapa.

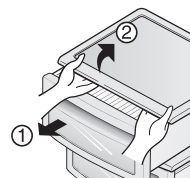

Máquina de cubitos de hielo

- Apague el interruptor de la máquina (off, apagado) tras desmontar el Space plus, si piensa tomarse unas largas vacaciones o si usted no utiliza hielo.
 Si desea tener hielo, encienda el interruptor de la máquina (on, encendido)

Información general

Vacaciones

Durante las vacaciones, probablemente preferirá dejar el frigorífico en funcionamiento. Coloque en el congelador aquellos alimentos que se puedan congelar. Cuando no quiera dejar el frigorífico en funcionamiento, saque todos los alimentos, desconecte el enchufe de la red, limpie el interior y deje todas las puertas para evitar la formación de olores.

Fallo de corriente

La mayor parte de los fallos de corriente que se corrigen antes de una hora o dos no tienen efecto sobre las temperaturas del frigorífico. Sin embargo, evite abrir las puertas mientras el frigorífico no reciba corriente.

Si se traslada

Saque o sujete todas las partes que puedan moverse en el interior del frigorífico. Para evitar daños a los tornillos de ajuste de altura, gírelos hasta el fondo en la base.

Tubo anticondensación

El panel exterior del frigorífico puede calentarse en ocasiones, especialmente después de la instalación. No se alarme. Se debe al tubo anticondensación, que bombea aire caliente para evitar la condensación en los paneles externos.

Limpieza

Es importante mantener el frigorífico limpio para evitar olores no deseados. Limpie inmediatamente los alimentos derramados ya que, en caso contrario, pueden acidificar y manchar las superficies plásticas.

Exterior

Utilice una solución de jabón suave o detergente para limpiar el acabado del frigorífico. Limpie con un paño y seque.

Interior

Se recomienda una limpieza regular del interior. Lave todos los compartimentos con una solución de bicarbonato de sodio o un detergente suave y agua templada. Enjuague y seque.

Tras la limpieza

Compruebe que el cable no está dañado, que el enchufe no se recalienta y que está correctamente enchufado en la toma de pared.

ADVERTENCIA

Desenchufe el cable de la red antes de limpiar alrededor de aparatos eléctricos (lámparas, interruptores, controles, etc.)

Limpie la humedad con una esponja o paño para evitar que los líquidos o agua entren en contacto con cualquier aparato eléctrico, produciendo así descargas eléctricas.

No utilice raspadores metálicos, cepillos, limpiadores abrasivos, soluciones alcalinas fuertes, líquidos de limpieza inflamables o tóxicos.

No toque las superficies congeladas con las manos mojadas o húmedas, ya que se adhieren a las superficies muy frías.

Solución de problemas

Antes de acudir al servicio técnico, revise esta lista. Quizás pueda ahorrar tiempo y dinero. Incluye problemas comunes que no son resultado de defectos de mano de obra o materiales.

Problema	Causa Posible	Solución
Funcionamiento del frigorífico		
El compresor del frigorífico no funciona	El control del frigorífico está desconectado	Configure el control del frigorífico. Consulte la sección de los controles.
	El frigorífico está en ciclo de desescarchado	Es normal en un frigorífico de desescarchado totalmente automático. El ciclo se realiza periódicamente.
	El enchufe no está conectado a la toma de pared	Asegúrese de que el enchufe está correctamente insertado en la toma de pared.
	Corte de corriente. Compruebe la electricidad de la casa.	Llame a la compañía de electricidad.
El frigorífico funciona demasiado o demasiado tiempo	El frigorífico es de mayor tamaño que el anterior que usted tenía.	Es normal. Las unidades de mayor tamaño y mayor eficacia funcionan en estas condiciones durante más tiempo.
	Hace calor en la habitación o en el exterior.	Transcurren algunas horas hasta que el frigorífico se enfría completamente.
	Se han guardado recientemente grandes cantidades de alimentos templados o calientes.	Los alimentos calientes hacen que el frigorífico funcione durante más tiempo hasta que se alcanza la temperatura deseada.
	Las puertas se abren con demasiada frecuencia o durante demasiado tiempo.	El aire caliente que entra en el frigorífico hace que funcione más tiempo. Abra la puerta con menos frecuencia.
	La puerta del congelador o el frigorífico puede estar ligeramente abierta.	Asegúrese de que el frigorífico está a nivel. Evite que los alimentos o envases bloqueen las puertas. Consulte la sección de problemas. APERTURA/CIERRE de las puertas.
	El control del frigorífico está configurado a una temperatura demasiado fría.	Ponga el control de frigorífico en un valor de temperatura más elevado hasta que la temperatura sea satisfactoria.
	La junta del frigorífico o congelador está sucia, desgastada, rota o mal colocada.	Limpie o cambie la junta. Las fugas en el cierre hermético de la puerta harán que el frigorífico funcione más tiempo para mantener las temperaturas deseadas.
	El termostato mantiene el frigorífico a una temperatura constante.	Esto es normal. El frigorífico se enciende y se apaga para mantener la temperatura constante.

Problema	Causa Posible	Solución
Las temperaturas son demasiado bajas		
La temperatura del congelador es demasiado baja pero la del frigorífico es satisfactoria	El controlador del congelador se ha configurado demasiado bajo	Ponga el controlador del congelador en un valor más alto hasta que se alcance la temperatura satisfactoria
La temperatura del frigorífico es demasiado baja pero la del congelador es satisfactoria	El controlador del frigorífico se ha configurado demasiado bajo	Ponga el controlador del frigorífico en un valor más alto
Los alimentos guardados en los cajones se congelan	El controlador del frigorífico se ha configurado demasiado bajo	Ponga el controlador del frigorífico en un valor más alto
La carne guardada en el cajón de carnes frescas se congela	La carne debe guardarse a una temperatura ligeramente superior al punto de congelación del agua (32 F, 0 C) para lograr el mayor tiempo de conservación	Es normal que se formen cristales de hielo debido a la humedad que contiene la carne.
Las temperaturas son demasiado altas.		
Las temperaturas del congelador o el frigorífico son demasiado altas	El controlador del congelador se ha configurado demasiado alto	Ponga el control del congelador o frigorífico a una temperatura más baja hasta que la temperatura del congelador o el frigorífico sea satisfactoria.
	El controlador del frigorífico se ha configurado demasiado alto. El control del frigorífico tiene algún efecto sobre la temperatura del congelador.	Ponga el control del congelador o frigorífico a una temperatura más baja hasta que la temperatura del congelador o el frigorífico sea satisfactoria.
	Las puertas se abren con demasiada frecuencia o durante demasiado tiempo.	Entra aire caliente en el frigorífico/ congelador cada vez que se abre la puerta. Abra la puerta con menos frecuencia.
	La puerta está ligeramente abierta.	Cierre la puerta completamente.
	Se han guardado recientemente grandes cantidades de alimentos calientes.	Espera hasta que el frigorífico o congelador puedan alcanzar la temperatura deseada.
	El frigorífico ha estado desconectado durante un periodo de tiempo.	Un frigorífico requiere algunas horas para enfriarse completamente.
La temperatura en el frigorífico es demasiado alta pero la temperatura del congelador es satisfactoria.	El controlador del frigorífico se ha configurado demasiado alto.	Ponga el control del frigorífico en una temperatura más baja.

Problema	Causa Posible	Solución
Sonido y ruidos		
Niveles altos de sonido cuando se pone en funcionamiento el frigorífico	Los frigoríficos actuales han aumentado su capacidad y mantienen temperaturas más uniformes	Es normal que los niveles de sonido sean más elevados.
Niveles altos de sonido cuando se pone en marcha el compresor.	El frigorífico funciona con presiones más elevadas durante la puesta en marcha del ciclo ON	Es normal. El sonido se nivelará según el frigorífico siga funcionando.
Vibraciones o traqueteos	El suelo no es uniforme o es débil. El frigorífico golpea en el suelo cuando se mueve ligeramente.	Asegúrese de que el suelo está a nivel y es sólido y puede soportar correctamente el frigorífico.
	Vibran los objetos colocados sobre el frigorífico.	Quite los objetos.
	Vibran los recipientes en las baldas del frigorífico.	Es normal que los recipientes vibren. Mueva los recipientes ligeramente. Asegúrese de que el frigorífico está colocado a nivel y firme sobre el suelo.
	El frigorífico toca la pared o los armarios.	Mueva el frigorífico para que no toque la pared o los armarios.
Agua/humedad/hielo dentro del frigorífico		
Se acumula la humedad en las paredes interiores del frigorífico	La temperatura ambiente es elevada y hay humedad, lo cual incrementa la acumulación de escarcha y condensación interna.	Esto es normal.
	La puerta está ligeramente abierta.	Vea en la sección de problemas apertura/cierre de las puertas.
	La puerta se abre con demasiada frecuencia o demasiado tiempo.	Abra las puertas con menos frecuencia.
Agua/humedad/hielo fuera del frigorífico		
Se forma humedad en el exterior del frigorífico o entre las puertas	El tiempo es húmedo	Es normal con tiempo húmedo. Cuando la humedad sea más baja, desaparecerá la humedad del frigorífico.
	La puerta está ligeramente abierta, haciendo que el aire frío del interior del frigorífico choque con el aire caliente del exterior.	Esta vez, cierre la puerta completamente.

Problema	Causa Posible	Solución
Olores en el frigorífico		
	Es necesario limpiar el interior	Limpie el interior con una esponja, agua tibia y bicarbonato de sodio
	Alimentos de olor fuerte en el frigorífico	Cubra los alimentos completamente
	Algunos envases y materiales para envolver producen olores.	Use una marca de envases o materiales de envoltura diferente.
Apertura/cierre de las puertas/cajones		
Las puertas no cierran	Los envases de alimentos mantienen la puerta abierta.	Mueva los envases para que se pueda cerrar la puerta
Las puertas no cierran	La puerta se ha cerrado con demasiada fuerza, haciendo que la otra puerta se abra ligeramente.	Cierre ambas puertas con suavidad
	El frigorífico no está nivelado. Golpea en el suelo cuando se mueve ligeramente.	Ajuste el tornillo de ajuste de altura
	El suelo no es uniforme o es débil. El frigorífico golpea el suelo cuando se mueve ligeramente.	Asegúrese de que el suelo está nivelado y puede soportar de forma correcta el frigorífico. Póngase en contacto con un carpintero para corregir el suelo.
	El frigorífico toca las paredes o armarios.	Mueva el frigorífico.
Los cajones se mueven con dificultad.	Los alimentos tocan la balda en la parte superior del cajón.	Ponga menos alimentos en el cajón.
	La guía sobre la que se desliza el cajón está sucia.	Limpie el cajón y la guía.
Dispensador		
El dispensador no da hielo.	La cubitera está vacía.	Cuando cae el primer hielo en la cubitera, el dispensador debería funcionar.
	La temperatura del congelador es demasiado elevada.	Cambie el control del congelador a un valor de temperatura más bajo para que se formen los cubitos de hielo. Cuando se forman los cubitos de hielo, debería funcionar el dispensador.
	La toma del suministro de agua no está abierta.	Abra la toma y permita el tiempo suficiente para que se forme el hielo. Una vez formado el hielo, debería funcionar el dispensador.
	La puerta del frigorífico o del congelador no está cerrada.	Asegúrese de que las dos puertas están cerradas.

Problema	Causa Posible	Solución
El dispensador no produce hielo	El hielo se funde y se congela debido a un uso poco frecuente, fluctuaciones de temperatura y/o cortes de suministro eléctrico.	Quite la cubitera y el hielo derretido y los contenidos. Limpie la cubitera, séquela y vuelva a colocarla. Cuando se forme hielo de nuevo, funcionará el dispensador.
El dispensador de hielo está atascado	Los cubitos de hielo se atascan entre el fabricante de hielo y la parte posterior de la cubitera.	Quite los cubitos de hielos que atascan el dispensador.
	Los cubitos de hielo se adhieren	Use el dispensador con frecuencia para que no se adhieran los cubitos.
	Se han usado en el dispensador cubitos de hielo comprados o fabricados en otro lugar.	Utilice con el dispensador sólo los cubitos de hielos fabricados en este frigorífico.
El dispensador no produce agua	No está abierta la toma de agua doméstica. Ver problema: el fabricante de hielo no produce hielo.	Abra la toma de agua.
	La puerta del congelador o el frigorífico no está cerrada.	Asegúrese de que las puertas están cerradas.
El agua tiene un sabor y olor extraños	El agua ha permanecido en el depósito durante mucho tiempo.	Llene y vacíe 7 vasos de agua para renovar el suministro. Llene y vacíe otros 7 vasos para limpiar el depósito.
	El frigorífico no se ha conectado correctamente al suministro de agua.	Conecte el frigorífico a un suministro de agua que suministre agua al grifo de la cocina.
Sonido de caída de hielo	Este sonido se produce normalmente cuando el hielo fabricado automáticamente cae en la cubitera. El volumen puede variar de dependiendo de la ubicación del frigorífico.	
Sonido de suministro de agua	Este sonido se produce normalmente cuando entra agua en el fabricante de hielo tras caer automáticamente el hielo producido.	
Otros	Lea detenidamente "fabricador automático de hielo y dispensador" en este manual.	

