



# MANUAL DE UTILIZARE MAȘINĂ DE SPĂLAT

Vă rugăm să citiți cu atenție acest manual înainte de a utiliza mașina de spălat și să-l păstrați pentru a-l putea consulta ulterior.

F1443KDS(1~9)

## Cuprins .....2

## Caracteristici produs .....3

## Atenționări

Instrucțiuni importante de siguranță .....4

Păstrați aceste instrucțiuni .....4

## Specificații.....5

## Instalare

Îndepărtarea ambalajelor .....6

Șuruburi de transport .....6

Locul de instalare .....7

Legarea la sursa de apă.....9

Instalarea furtunului de evacuare.....11

Echilibrarea .....12

## Mod de utilizare a mașinii de spălat

Utilizarea mașinii de spălat.....14

Atenție înainte de spălare.....15

Programul de spalare de masă .....16

Opțiuni suplimentare .....17

Date de operare .....18

Panoul de control .....19

Program suplimentar.....20

- Întârziere timp (Time Delay).....20

- Spălare cu abur (Steam Wash).....20

- Preferat (Favorite) .....20

- Prespălare (Pre Wash) .....20

Opțiuni .....21

- Opțiuni (Option) .....21

- Clătire (Rinse) .....21

- Temp. (Temp.) .....21

Alte funcții.....21

- Clătire+Centrifugare.....21

- Numai centrifugare.....21

- Ciclul de împrăștiere .....21

Blocare pentru copii .....22

Beep Pornit/Oprit .....22

Curățarea cuvă .....23

Blocare ușă și Detectare .....23

Vă mulțumim pentru achiziționarea mașinii de spălat automate LG.

Citiți cu atenție manualul de utilizare întrucât conține instrucțiuni privind instalarea, utilizarea și întreținerea în siguranță.

Păstrați-l pentru consultări viitoare.

Scrieți modelul și seria mașinii dvs. de spălat.

Model nr.

Nr. serial

Data achiziționării

## Adăugarea detergentului

Adăugarea detergentului și  
a balsamului de rufe.....24

## Întreținere

Filtrul de admisie apă .....26

Filtrul pompei de evacuare.....27

Sertarul pentru detergent .....28

Cuva .....29

Curățarea mașinii de spălat.....29

Încăperi reci.....29

## Ghid de rezolvare a problemelor

Diagnosticarea problemei .....30

Mesaje de eroare .....32

## Condiții de garanție .....33

# C aracteristici produs



## ■ Protecție împotriva șifonării

Datorită rotației alternative a tamburului, șifonarea rufelor este minimalizată.



## ■ Radiator încorporat

Radiatorul intern încălzește automat apa la temperatura optimă conform ciclurilor selectate.



## ■ Mai economic cu ajutorul Sistemului Inteligent de Spălare

Sistemul Inteligent de Spălare detectează cantitatea de rufe și temperatura apei și stabilește apoi nivelul optim al apei și timpul de spălare pentru a reduce consumul de apă și energie.



## ■ Blocare pentru copii

Sistemul de blocare împotriva accesului copiilor îi împiedică pe copii să apese pe butoane sau să schimbe programul în timpul funcționării.



## ■ Sistem de control al vitezei cu zgomot redus

Detectând cantitatea de rufe și echilibrul, acesta distribuie uniform sarcina pentru a reduce nivelul zgomotului de rotație.



## ■ Repornire automată

Dacă mașina de spălat este oprită de o pană de curent, ea va reporni automat din poziția în care a fost oprită.

## ■ 6 mișcări

Mașina de spălat poate efectua diferite activități cu tambur sau o combinație de diferite activități, în funcție de programul de spălare selectat.

În combinație cu o viteză de centrifugare controlată și cu capacitatea tamburului de a se roti și la dreapta, și la stânga, performanțele de spălare ale mașinii se îmbunătățesc în mare măsură, oferindu-vă rezultate perfecte de fiecare dată.



# A atenționări

## CITIȚI TOATE INSTRUCȚIUNILE ÎNAINTE DE UTILIZARE



**Atenție!**

Pentru siguranța dvs., informațiile din acest manual trebuie respectate pentru a reduce riscul de incendiu sau explozie, electrocutare, sau pentru a preveni daunele materiale, accidentele personale sau pierderea vieții.

### INSTRUCȚIUNI IMPORTANTE DE SIGURANȚĂ

**ATENȚIE:** Pentru a reduce riscul de incendiu, electrocutare sau accidente personale în timpul folosirii mașinii, respectați instrucțiunile de bază, inclusiv următoarele:

- Nu instalați și nu țineți mașina în locuri expuse condițiilor meteo.
- Nu modificați comenzile.
- Nu reparați și nu înlocuiți piese ale mașinii și nu încercați să lucrați la ea dacă aceasta nu este specificat clar în instrucțiunile de utilizare-întreținere sau în instrucțiunile de utilizare-reparare pe care le-ați înțeles și pe care aveți abilitatea să le executați.
- Păstrați zona de sub și din jurul mașinii liberă de materiale combustibile cum ar fi hârtie, deșeuri, chimicale, etc.
- Aparatul nu este destinat utilizării de către copii mici sau persoane cu infirmități fără supraveghere. Nu lăsați copiii să se joace pe, cu sau în interiorul acestui aparat sau oricărui alt aparat.
- Nu lăsați ușa mașinii deschisă.  
Ușa deschisă îi poate îndemna pe copii să se atârne de ea sau să intre în mașină.
- Nu băgați mâna în cuvă atunci când se rotește.  
Așteptați până când aceasta s-a oprit complet.
- Procesul de spălare poate reduce materialul ignifug al țesăturilor.
- Nu spălați și nu uscați articole care au fost spălate, curățate, înmuiate sau pătate cu substanțe combustibile sau explozive (cum ar fi ceară, petrol, vopsea, benzină, substanțe de degresare, solvenți de spălare chimică, kerosen, etc.) care se pot aprinde sau exploda. Uleiul poate rămâne în rezervor după un ciclu integral, ceea ce conduce la incendiu în timpul uscării. Prin urmare, nu puneți obiecte de îmbrăcăminte murdare de ulei.
- Pentru a evita aceasta, respectați instrucțiunile de spălare și îngrijire ale producătorului articolului.
- Nu trântiți ușa mașinii și nu încercați să o deschideți când e blocată. Aceasta poate deteriora mașina de spălat.
- Pentru a reduce riscul de electrocutare, scoateți mașina din priză sau deconectați-o de la rețeaua de alimentare scoțând siguranța sau opriți alimentarea electrică de la comutator înainte de orice operațiune de întreținere sau curățare.
- Nu încercați să utilizați mașina dacă este deteriorată, dacă funcționează greșit, dacă e parțial demontată sau dacă are piese sparte sau lipsă, inclusiv cablul de alimentare sau ștecherul.
- Dacă un produs a stat în apă, contactați centrul de service. Risc de șoc electric și incendiu.
- Aparatul va fi racordat la rețeaua de alimentare cu apă, cu ajutorul furtunurilor noi; cele vechi nu mai trebuie folosite.
- Pentru a reduce riscul de vătămare corporală, respectați toate procedurile de siguranță recomandate în domeniu, inclusiv legate de utilizarea mânușilor lungi și a ochelarilor de protecție. Nerespectarea tuturor avertizărilor de siguranță din acest manual poate conduce la deteriorarea bunurilor, vătămare corporală sau deces.
- Nu apăsați prea tare ușa mașinii de spălat atunci când aceasta este deschisă. O astfel de manevră poate răsturna mașina de spălat.

### PĂSTRAȚI ACESTE INSTRUCȚIUNI

#### PUNEREA LA PĂMÂNT

Mașina de spălat trebuie împământată. În caz de proastă funcționare sau defecțiune, împământarea va reduce riscul de electrocutare oferind o cale de rezistență minimă pentru curentul electric. Acest aparat este dotat cu un cablu de împământare cu ștecher de împământare. Acest ștecher trebuie introdus în priza corespunzătoare care trebuie bine instalată și pusă la pământ conform cu legile locale.

- Nu folosiți adaptor sau alte piese pentru ștecherul de împământare.
- Dacă nu dispuneți de o priză corespunzătoare, chemați un electrician.

**ATENȚIE:** Conectarea defectuoasă a cablului de împământare poate genera riscuri de electrocutare. Consultați un electrician sau un specialist dacă aveți îndoieli că mașina de spălat este corect pusă la pământ. Nu modificați ștecherul furnizat împreună cu aparatul - dacă acesta nu se potrivește la priză, chemați un electrician să instaleze o priză adecvată.

# Specificații

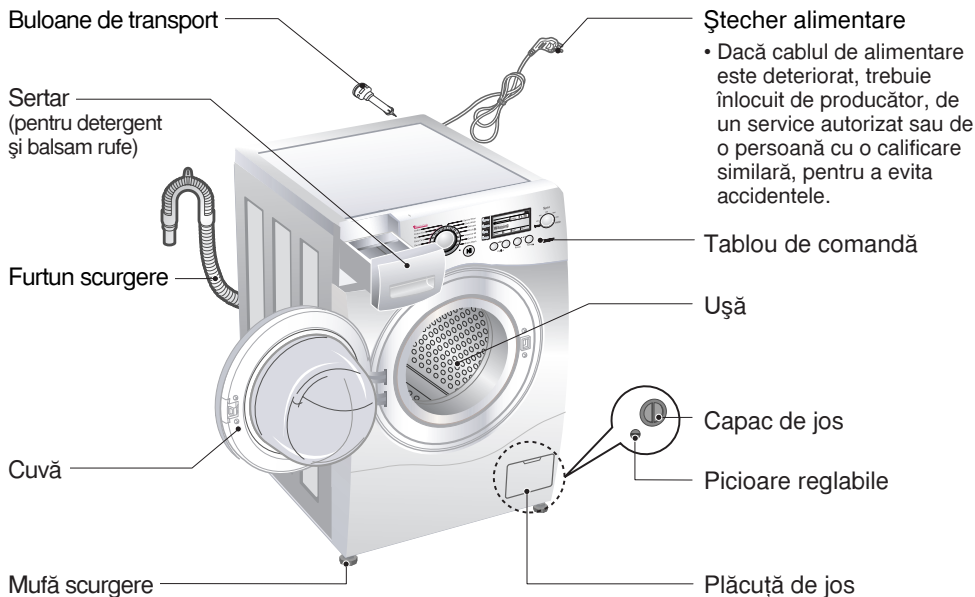

■ Nume	: Mașină de spălat cu încărcare frontală
■ Alimentare	: 220 - 240 V~, 50 Hz
■ Dimensiuni	: 600 mm(L) x 640 mm(l) x 850 mm(Ț)
■ Greutate	: 70 kg
■ Putere maximă	: 2200 W (Spălare) / 1100 W (Abur)
■ Capacitate spălare	: 11 kg
■ Consum apă	: 77 l (7 l / kg)
■ Presiune permisă apă	: 100 - 1000 kPa (1.0 - 10.0 kgf/cm <sup>2</sup> )
■ Nivel de zgomot	: 58 dB(A) (Spălare) / 74 dB(A) (Centrifugare)

\* Imaginea și specificațiile pot fi modificate fără anunț prealabil, pentru îmbunătățirea calității.

## ■ Accesorii

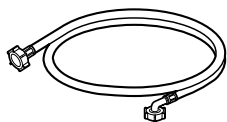

Cablu admisie (1EA)

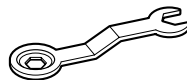

Cheie

# I nstalare

## ■ Îndepărtarea ambalajelor

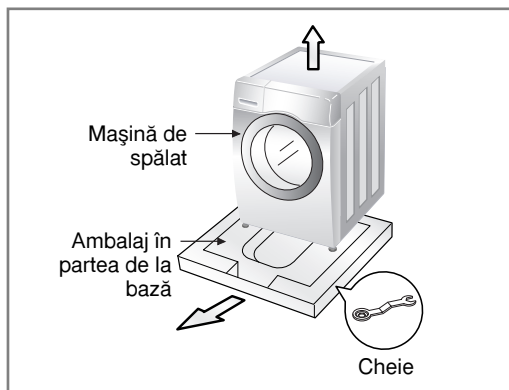

1. Îndepărtați cutia de carton și ambalajul din polistiren.
2. Ridicați mașina de spălat și îndepărtați partea de la bază a ambalajului.
3. Îndepărtați banda care fixează cablul de alimentare și furtunul de evacuare.
4. Scoateți furtunul de admisie din tambur.

**NOTĂ** Țineți cheia la partea de bază a ambalajului, pentru nivelare.

## Atenție

Materialele de ambalare (de exemplu folie de plastic, polistiren expandat) pot fi periculoase pentru copii. Există riscul sufocării!  
Țineți toate ambalajele departe de copii.

## ■ Șuruburi de transport

Pentru a preveni deteriorarea în timpul transportului sunt instalate patru șuruburi. Înainte de a folosi mașina de spălat, scoateți șuruburile împreună cu dopurile de cauciuc. Dacă nu sunt scoase, acestea pot provoca vibrații și zgomote puternice sau o proastă funcționare.

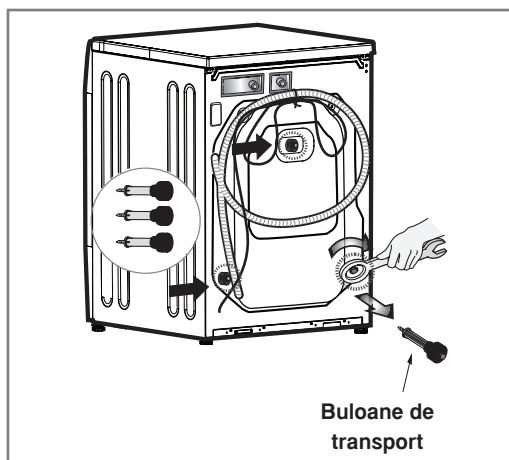

1. Scoateți cele patru șuruburi cu ajutorul cheii livrate.
2. Scoateți șuruburile împreună cu dopurile de cauciuc, răsucind ușor dopul.

**NOTĂ** Păstrați buloanele de transport pentru a le putea utiliza ulterior.

3. Acoperiți găurile cu capacele livrate.

## ■ Locul de instalare

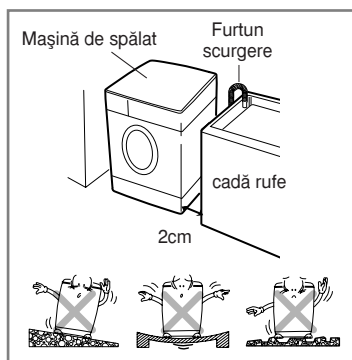

## ► Amplasare

### • Podeaua:

Înclinația maximă a podelei sub mașină este 1°.

### • Priză alimentare:

Trebuie să fie la maxim 1,5 m față de oricare latură a mașinii. Nu alimentați mai mult de un aparat la aceeași priză.

### • Spațiu suplimentar:

Pentru perete, ușă și podea sunt necesare următoarele spații. (10 cm: spate / 2 cm: stânga și dreapta)

Nu așezați și nu depozitați niciodată produse de spălat deasupra mașinii de spălat. Acestea pot deteriora vopseaua sau comenzile.

## ► Poziționare

- Instalați mașina de spălat pe o suprafață tare și dreaptă.
- Asigurați-vă că circulația aerului în jurul mașinii nu este împiedicată de covorașe, carpete etc.
- Nu încercați să corectați neuniformitățile podelei cu bucăți de lemn, carton sau materiale similare amplasate sub mașină.
- Dacă nu puteți evita amplasarea mașinii în apropierea unui aragaz sau a unei sobe cu cărbuni, introduceți un material izolator (85 x 60 cm) acoperit cu folie de aluminiu pe partea dinspre aragaz sau sobă, între cele două aparate.
- Mașina de spălat nu trebuie instalată în încăperi în care temperatura poate scădea sub 0°C.
- Asigurați-vă că, atunci când mașina de spălat este instalată, este ușor accesibilă pentru tehnician, în caz de avariere.
- Când mașina este instalată, ajustați toate cele patru picioare cu ajutorul cheii pentru buloanele de transport livrate, asigurându-vă că aparatul este stabil și că există un spațiu de aproximativ 20 mm între partea de sus a mașinii de spălat și partea de jos a spațiului de lucru.
- Acest echipament nu este destinat uzului maritim sau pentru utilizare în dispozitive mobile, cum ar fi rulote, avioane etc.

## ► Conexiunea electrică

- Nu folosiți cablu prelungitor sau adaptor dublu.
- Dacă cablul de alimentare este deteriorat, trebuie înlocuit de către producător, de un specialist sau de o persoană cu o calificare similară pentru a evita accidentele.
- După utilizare scoateți întotdeauna mașina din priză și închideți robinetul de apă.
- Alimentați mașina de la o priză cu împământare conform prevederilor în vigoare.
- Aparatul trebuie astfel poziționat încât priză să fie ușor accesibilă.
- Repararea mașinii de spălat trebuie efectuată numai de personal calificat. Orice reparații efectuate de persoane fără experiență pot cauza răni sau deteriorări grave. Contactați centrul local de service.
- Nu instalați mașina de spălat în încăperi în care se poate ajunge la temperaturi sub temperatura de îngheț. Furtunurile înghețate pot plesni sub presiune. Siguranța în exploatare a unității cu comandă electronică poate fi redusă la temperaturi sub punctul de îngheț.
- Dacă aparatul este livrat în lunile de iarnă și temperaturile sunt sub punctul de îngheț: Depozitați mașina de spălat la temperatura camerei timp de câteva ore înainte de a o pune în funcțiune.

# I nstalare

## PRECAUȚII

### PRECAUȚII cu privire la cablul de alimentare

Pentru majoritatea aparatelor se recomandă să fie amplasate pe un circuit dedicat; aceasta înseamnă ca un circuit electric să alimenteze doar acest aparat, fără alte prize sau circuite secundare. Consultați pagina de specificații din acest manual de utilizare pentru mai multă siguranță. Nu supraîncărcați prizele. Prizele cu suprasarcină, prizele și cablurile slăbite sau deteriorate, cablurile de alimentare roase sau deteriorate, ori cu izolația ruptă, sunt periculoase. Oricare dintre aceste situații poate provoca șoc electric sau incendiu. Examinați periodic cablul aparatului, iar dacă pare a fi deteriorat scoateți-l din priză, nu mai utilizați aparatul și înlocuiți cablul cu unul identic, printr-un service autorizat. Protejați cablul de alimentare împotriva abuzurilor de ordin fizic sau mecanic, cum ar fi răsucirea, formarea de noduri, prinderea la o ușă sau călcarea sa. Acordați o atenție specială ștecărelor, prizelor și punctului în care cablul iese din aparat.

## PRECAUȚII

Mașina de spălat nu este prevăzută pentru a fi utilizată de copii sau persoane cu infirmitate fără supraveghere.

Copii trebuie supravegheați pentru a fi siguri că nu se joacă cu mașina de spălat.



## ■ Legarea la sursa de apă

- Presiunea de alimentare cu apă trebuie să fie între 30 kPa și 1000 kPa (0,3 - 10 kgf/cm<sup>2</sup>)
- Nu dezveliți capătul furtunului de admisie atunci când îl legați la robinetul de apă.
- Dacă presiunea apei este mai mare decât 1000 kPa, trebuie instalat un dispozitiv de decomprimare.
- Verificați periodic starea furtunului și înlocuiți-l dacă e nevoie.

## ► Pasul 1: Verificați garnitura din cauciuc a furtunului de admisie

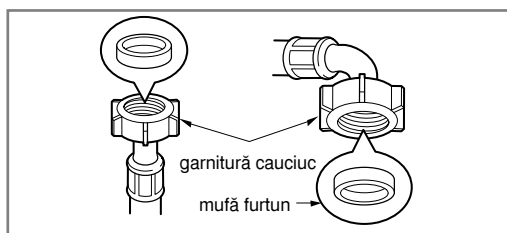

- Sunt livrate două garnituri din cauciuc împreună cu furtunurile de admisie apă, pentru a preveni scurgerile de apă.
- Verificați etanșeitățile legăturilor mașinii de spălat deschizând robinetul la maxim.

## ► Pasul 2: Efectuați racordul furtunului la robinetul de apă

### Tip A: Efectuarea racordului furtunului cu filet la robinetul cu filet

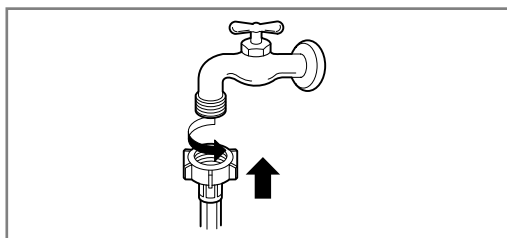

- Înșurubați conectorul furtunului la robinetul de alimentare cu apă.

### Tip B: Efectuarea racordului furtunului cu filet la robinetul fără filet

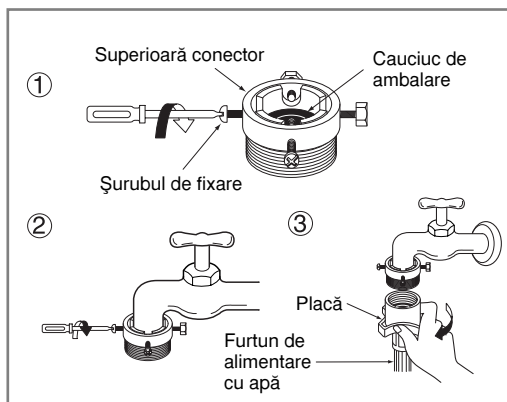

1. Deșurubați placa inelară a adaptorului și cele 4 șuruburi de fixare a adaptorului.
2. Împingeți adaptorul către extremitatea robinetului astfel încât garnitura din cauciuc să formeze un racord etanș. Strângeți placa inelară a adaptorului și cele 4 șuruburi.
3. Împingeți furtunul de alimentare cu apă vertical în sus, astfel încât dublura din cauciuc din interiorul furtunului să se lipească complet de robinet și apoi strângeți furtunul, înșurubând spre dreapta.

# I nstalare

## Tip C: Efectuarea racordului furtunului cu fixare prin atingere la robinetul fără filet

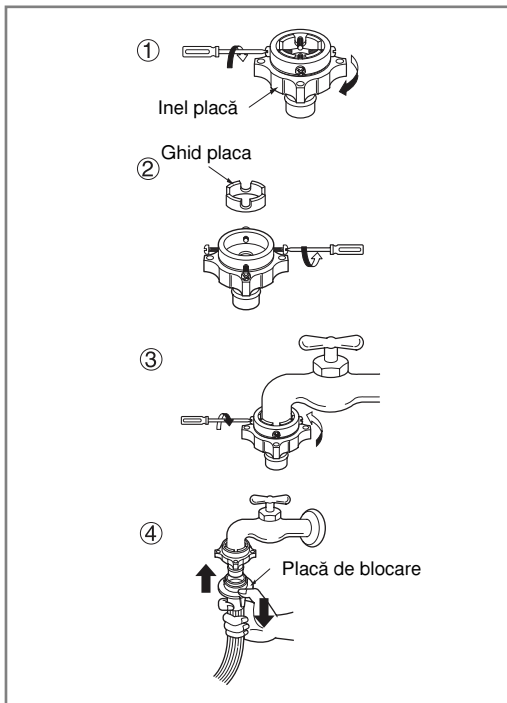

1. Deșurubați placa inelară a adaptorului și cele 4 șuruburi de fixare a adaptorului.
2. Îndepărtați placa de ghidare dacă robinetul este prea mare pentru adaptor.
3. Împingeți adaptorul către extremitatea robinetului astfel încât garnitura din cauciuc să formeze un racord etanș. Strângeți placa inelară a adaptorului și cele 4 șuruburi.
4. Trageți placa de sprijin a conectorului în jos, împingeți furtunul de admisie pe adaptor și eliberați placa de sprijin a conectorului. Asigurați-vă că adaptorul se fixează la locul său.



NOTĂ

După efectuarea racordului furtunului de admisie la robinet, deschideți robinetele, astfel încât apa să îndepărteze orice substanțe străine (murdărie, nisip sau rumeguș) din conductele de apă. Lăsați apa să curgă într-o găleată și verificați temperatura apei.

## ► Pasul 3: Efectuați racordul între furtun și mașina de spălat.

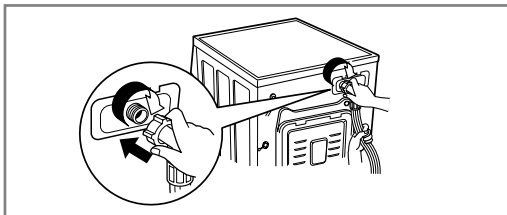

- Asigurați-vă că nu există coturi pe furtun și că nu e spart.



NOTĂ

După efectuarea racordului, dacă curge apă din furtun, repetați aceiași pași. Folosiți tipul cel mai obișnuit de robinet pentru alimentarea cu apă. În cazul în care robinetul este pătrat sau prea mare, îndepărtați inelul de spațiere înainte de a introduce robinetul în adaptor.

### Utilizați robinet orizontale

Orizontale de la robinet



Extensiori robinet



Piața robinet



# I nstalare

## ■ Instalarea furtunului de evacuare

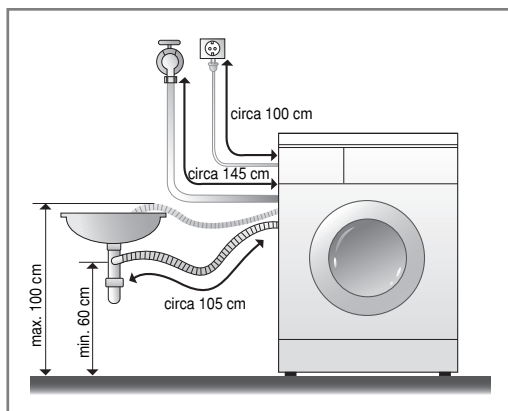

- Furtunul de evacuare nu trebuie dispus mai sus de 100 cm deasupra podelei.
- Fixarea corectă a furtunului de evacuare va împiedica inundarea podelei cu apă.
- Dacă furtunul de evacuare este prea lung, nu îl împingeți în mașina de spălat. Aceasta va genera un zgomot anormal.

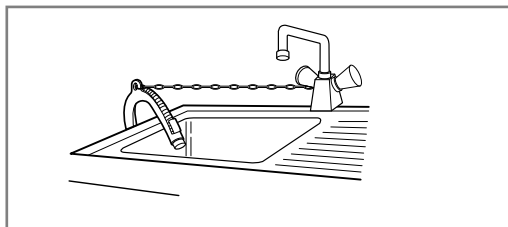

- Atunci când așezați furtunul de evacuare în chiuvetă, fixați-l cu un lanț.
- Fixarea corectă a furtunului de evacuare va împiedica inundarea podelei cu apă.

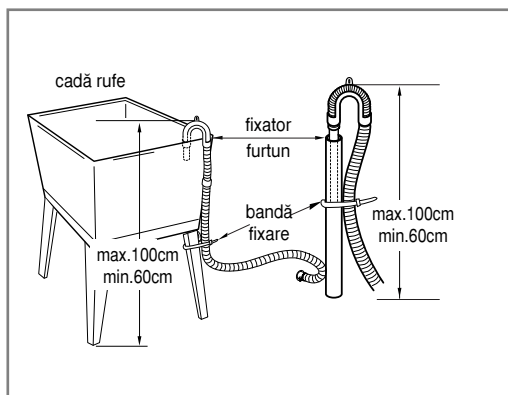

## ■ Echilibrarea

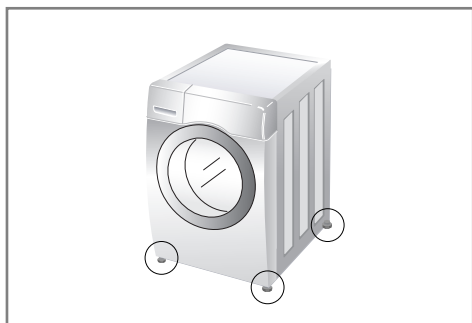

1. Echilibrarea corectă a nivelului mașinii de spălat va reduce zgomotul și vibrațiile mașinii. Instalați mașina pe o suprafață uniformă și rigidă, preferabil în colțul încăperii.



Dușumeaua din lemn sau de tip suspendat poate contribui la producerea de vibrații excesive și la dezechilibre.

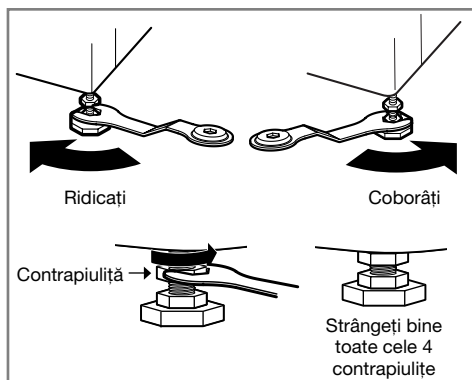

2. Dacă podeaua nu este uniformă, reglați picioarele de echilibrare după caz. (Nu introduceți bucăți de lemn, etc. sub picioare). Asigurați-vă că toate cele patru picioare sunt stabile și că se sprijină pe podea. Verificați dacă mașina este perfectă orizontală (folosiți o riglă cu bulă de aer).

- După ce mașina de spălat stă drept, strângeți contrapiulițele în direcția părții de bază a mașinii de spălat. Toate contrapiulițele trebuie strânse.

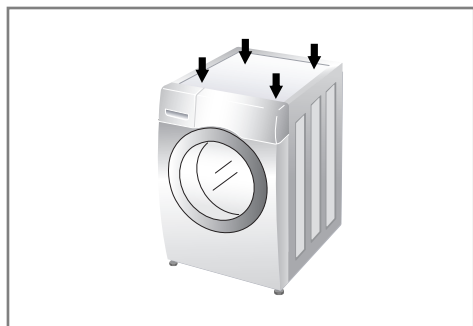

- Verificarea diagonalei  
Atunci când apăsați în jos pe marginile capacului mașinii de spălat în diagonală, mașina nu trebuie să se miște deloc în sus sau în jos. (Verificați ambele diagonale). Dacă mașina se clatină când o apăsați în diagonală, reglați din nou picioarele.



În cazul în care mașina de spălat este instalată pe o platformă ridicată, trebuie asigurată bine pentru a se elimina riscul căderii acesteia.

## ► Dușumea din beton

- Suprafața pe care se instalează trebuie să fie curată, uscată și dreaptă.
- Instalați mașina de spălat pe o suprafață tare și dreaptă.

## ► Pardoseală cu gresie (pardoseală alunecoasă)

- Poziționați fiecare picioruș pe materialul striat și ajustați mașina în mod corespunzător. (Tăiați materialul striat în bucățele de 70x70 mm și lipiți bucățelele pe pardoseala uscată, în locul unde urmează să amplasați mașina).
- Materialul striat este un material autoadeziv care se folosește pe scări și trepte pentru a împiedica alunecarea.

## ► Dușumea din lemn

- Dușumelele din lemn sunt cele mai predispuse la vibrații.
- Pentru a preveni apariția vibrațiilor, vă recomandăm să puneți discuri din cauciuc sub fiecare picioruș al mașinii, având o grosime de minim 15 mm, fixate cu cel puțin 2 grinzi de planșeu prinse cu șuruburi.
- Dacă este posibil, instalați mașina de spălat într-un colț al încăperii, unde podeaua este mai stabilă.
- Introduceți discurile din cauciuc pentru a reduce vibrațiile.
- Puteți obține discuri din cauciuc (p/no.4620ER4002B) de la departamentul LG pentru piese de schimb.

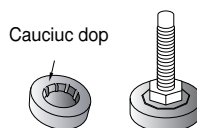

NOTĂ

- O amplasare și o nivelare corectă a mașinii de spălat asigură o funcționare sigură și de lungă durată.
- Mașina de spălat trebuie să fie amplasată perfect orizontal și să stea fix.
- Nu trebuie să se balanseze pe colțuri când este încărcată.
- Suprafața pe care se instalează trebuie să fie curată, fără ceară de parchet sau alte substanțe lubrifiante.
- Nu lăsați piciorușele mașinii de spălat să se ude. Dacă piciorușele mașinii de spălat se udă, se poate aluneca.

# M od de utilizare a mașinii de spălat

## ■ Utilizarea mașinii de spălat



1. Sortați rufele.  
(consultați pagina 15).

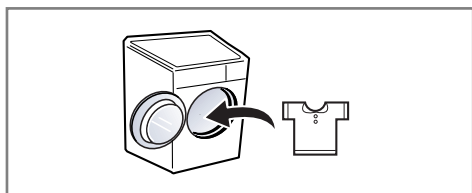

2. Deschideți ușa și introduceți rufele.



3. Apăsați butonul Power (Alimentare).

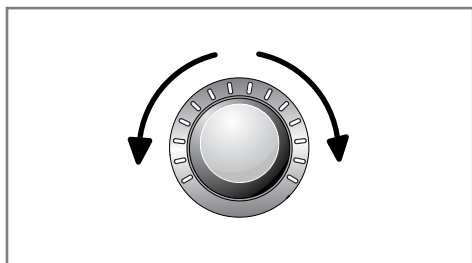

4. Selectați un program.  
(consultați paginile 16 - 18).  
Selectați opțiunile pentru momentul respectiv.  
(consultați paginile 20 - 23).

- Program suplimentar
- Temperatură
- Viteză de centrifugare
- Alte funcții

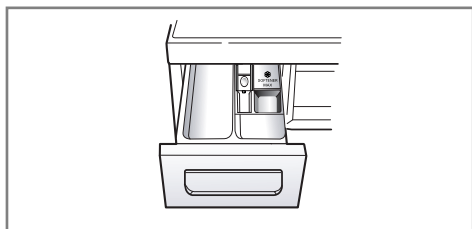

5. Adăugați detergent  
(consultați paginile 24 - 25).



6. Apăsați butonul Start/Pauză.

# M od de utilizare a mașinii de spălat

## ■ Atenție înainte de spălare

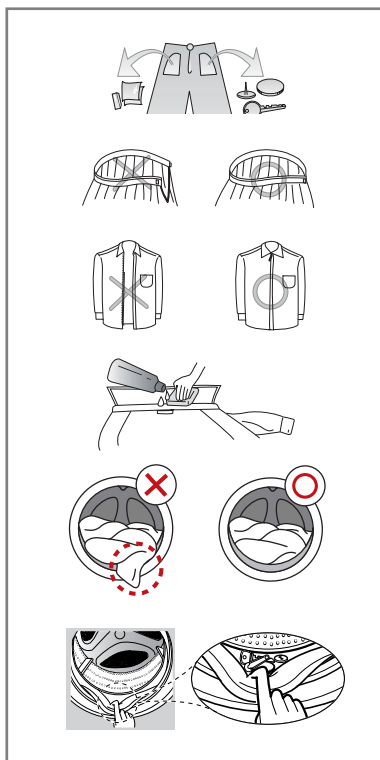
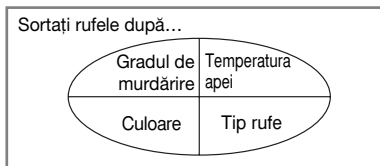
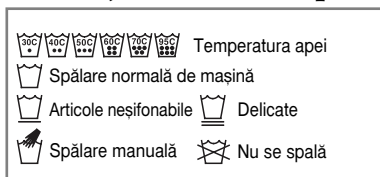

### 1. Atenție la etichete

Verificați etichetele hainelor. Acestea vă vor spune din ce e făcută haina și cum trebuie spălată.

### 2. Sortare

Pentru a obține cele mai bune rezultate, sortați hainele în tranșe care vor fi spălate cu același program de spălare. Temperatura apei și turația sunt diferite pentru tipuri diferite de țesături. Sortați întotdeauna culorile închise de cele deschise și de hainele albe. Spălați-le separat întrucât culorile pot ieși, iar albul poate fi pătat, etc. Dacă se poate, nu spălați articolele foarte murdare cu cele ușor murdare.

- Murdărire (puternică, normală, ușoară)  
Separați rufele după gradul de murdărire.
- Culoare (albe, deschise, închise)  
Separați rufele albe de cele colorate.
- Scame (generatoare de scame, colectoare)  
Spălați rufele care produc scame separat de cele care atrag scamele.

### 3. Grija înainte de încărcare

Când încărcați mașina combinați articolele mari cu cele mici. Introduceți mai întâi articolele mari. Acestea nu trebuie să depășească jumătate din încărcarea totală.

Nu spălați un singur articol. Aceasta poate genera o încărcare dezechilibrată. Adăugați unul sau două articole similare.

- Verificați toate buzunarele pentru a vă asigura că sunt goale. Obiectele gen cuie, agrafe, chibrituri, creioane, monede sau chei pot deteriora atât mașina de spălat, cât și hainele.
- Închideți fermoarele, nasturii sau agățatoarele pentru ca aceste articole să nu se agațe de altele.
- Înmuiați murdăria sau petele punând puțin detergent dizolvat în apă pe petele de la guler sau de la mâneci, pentru o spălare mai ușoară.
- Pentru a evita deteriorarea garniturii de etanșare a ușii și a rufelor, verificați să nu existe rufe prinse între ușă și garnitura de etanșare.
- Verificați să nu se prindă articole de îmbrăcăminte mici în culele garniturii de etanșare.
- Verificați ca după spălare să nu mai rămână rufe în cuvă. Există pericolul deteriorării acestora în timpul următorului program de spălare (se pot decolora, pot intra la apă)



Înainte de prima spălare: Selectați un program (BUMBAC 60°C, adăugați o jumătate de măsură de detergent); lăsați aparatul să spele în gol (fără rufe).

Prin aceasta, veți îndepărta reziduurile din tambur, care este posibil să fi rămas din fabricație.

# M od de utilizare a mașinii de spălat

## Programul de spălare de masă

• Cicluri recomandate după tipul de rufe

Program	Descriere	Textil tipus	Temperatura corectă	Greutate maximă
<b>Bumbac (Cotton)</b> (☺)	Oferă performanțe îmbunătățite prin combinarea diferitelor mișcări ale tamburului.	Confecțiile la care nu iese culoarea (cămăși, cămăși de noapte, pijamale etc.) și cele din bumbac alb puțin murdare (lenjerie intimă)	40°C (Rece până la 95°C)	Estimativ
<b>Bumbac Eco (Cotton Eco)</b> (☺)	Oferă performanțe de spălare optimizate, cu un consum redus de energie.		60°C (Rece până la 60°C)	
<b>Spălare ușoară (Easy Care)</b> (☹)	Acest ciclu este adecvat pentru tricouri obișnuite, care nu trebuie călcate după spălare.	Poliamide, acrilice, poliester	40°C (Rece până la 60°C)	
<b>Amestecate (Mix)</b> (☹)	Permite spălarea simultană a diferitelor tipuri de țesături.	Diferite tipuri de țesături, cu excepția celor speciale. (Mătase/delicate, articole sport, rufe de culoare închisă, lână, pilote/perdele).	40°C (Rece până la 40°C)	5,5 kg
<b>Anti Alergic (Allergy Care)</b> (☹)	Îndepărtează alergenii, cum sunt acarienii, polenul și părul de pisică.	Bumbac, lenjerie de corp, fețe de pernă, cearșafuri, articole de bebeluși.	60°C	
<b>Spălare silențioasă (Silent Wash)</b> (☹)	Oferă zgomot și vibrații reduse și astfel economisește bani prin utilizarea curentului electric pe timpul nopții.	Confecțiile la care nu iese culoarea (cămăși, cămăși de noapte, pijamale etc.) și cele din bumbac alb puțin murdare (lenjerie intimă)	40°C (Rece până la 60°C)	6,5 kg
<b>Reîmprospătare (Refresh)</b> (☹)	Îndepărtează cutele în 20 min cu abur.	Bumbac în amestec, poliester în amestec, rochii, tricouri, bluze.	Nicio opțiune	3 articole
<b>Pilote (Duvet)</b> (☹)	Acest ciclu se utilizează pentru articole de dimensiuni mari, cum ar fi așternuturi de pat, perne, cuverturi etc.	Lenjerie de pat, cu excepția materialelor speciale (delicate, lână, mătase etc.) cu umplură: pilote, perne, pățuri, cuverturi cu umplură ușoară.	40°C (Rece până la 40°C)	1 Dimensiune unică
<b>Articole sportive (Sports Wear)</b> (☹)	Acest ciclu este potrivit pentru articole sport, cum ar fi treninguri și echipamente de atletism.	Coolmax, Gore-tex, fleece și Sympatex.		
<b>Culori închise (Dark Wash)</b> (☹)	Dacă există posibilitatea ca hainele să se decoloreze, utilizați acest ciclu. Acest ciclu previne decolorarea. (Utilizați detergent pentru rufe colorate).	Articole de culoare închisă din bumbac sau amestec.	30°C (Rece până la 40°C)	3,0 kg
<b>Delicate (Delicate)</b> (☹)	Acest ciclu se utilizează pentru articole delicate, cum ar fi lenjerie de corp, bluze etc.	Rufe delicate, ușor deteriorabile (mătase, perdele...)		
<b>Lână (Wool)</b> (☹)	Permite spălarea articolelor din lână. (Utilizați detergent pentru articole din lână care pot fi spălate la mașină).	Numai țesături din lână, cu lână pură, care pot fi spălate la mașină.	40°C (Rece până la 40°C)	
<b>Rapid 30 (Quick 30)</b> (☹)	Acest ciclu oferă un timp redus de spălare pentru rufe în cantități mici și cu un grad redus de murdărire.	Articole colorate, cu grad redus de murdărire.	30°C (Rece până la 40°C)	
<b>Intensiv 60 (Intensive 60)</b> (☹)	Oferă performanțe de spălare crescute și eficiență energetică în interval de 60 minute.	Țesături din bumbac și amestec. (PROGRAM special cu 60 minute pentru rufe cu grad normal de murdărire).	60°C (Rece până la 60°C)	5,5 kg



# M od de utilizare a mașinii de spălat

- Temperatura apei: selectați temperatura apei astfel încât să fie potrivită pentru ciclul respectiv de spălare. Pentru spălare, respectați întotdeauna instrucțiunile de pe eticheta producătorului articolului respectiv.
- Setați programul pe opțiunea „Bumbac Eco 60°C + Intensiv” pentru testare în conformitate cu EN60456 și IEC60456.
- Rezultatele testului depind de presiunea apei, de duritatea apei, de temperatura de admisie a apei, de temperatura camerei, de tipul și cantitatea de rufe încărcate, de gradul de murdărire, de detergentul utilizat, de fluctuațiile curentului electric și de opțiunile suplimentare alese.



Ciclul de spălare pentru lână al acestei mașini a fost aprobat de Woolmark pentru spălarea articolelor Woolmark care pot fi spălate la mașină, cu condiția ca spălarea să se realizeze respectând instrucțiunile de pe eticheta produsului, precum și instrucțiunile producătorului mașinii de spălat M0912.



NOTĂ

Se recomandă folosirea unui detergent neutru.

Ciclul de spălare pentru lână are o amestecare ușoară și o centrifugare la viteză redusă.

## ■ Opțiuni suplimentare

Program	Întârziere timp	Spălare cu abur	Preferat	Prespălare	Clătire medicală	Clătire+ Centrifugare	Reducere timp	Intensiv
Bumbac (Cotton) (☺)	●	●	●	●	●	●	●	●
Bumbac Eco (Cotton Eco) (☺*)	●	●	●	●	●	●	●	●
Spălare ușoară (Easy Care) (☺)	●	●	●	●	●	●	●	●
Amestecate (Mix) (☺)	●	●	●	●	●	●	●	●
Anti Alergic (Allergy Care) (☺)	●	●*	●		●	●		●
Spălare silențioasă (Silent Wash) (☺)	●		●	●	●	●	●	●
Reîmprospătare (Refresh) (☺)		●*	●					
Pilote (Duvet) (☺)	●	●	●			●	●	●
Articole sportive (Sports Wear) (☺)	●		●			●	●	●
Culori închise (Dark Wash) (☺)	●		●			●	●	●
Delicate (Delicate) (☺)	●		●			●	●	●
Lâna (Wool) (☺)	●		●			●		●
Rapid 30 (Quick 30) (☺)	●		●					●
Intensiv 60 (Intensive 60) (☺)	●		●			●		●*

\* : Această opțiune este inclusă automat în ciclu și nu poate fi eliminată.

# M od de utilizare a mașinii de spălat

## ■ Date de operare

Program	Max. RPM
Bumbac (Cotton) (☼)	1400
Bumbac Eco (Cotton Eco) (☼☼)	1400
Spălare ușoară (Easy Care) (☼)	1000
Spălare silențioasă (Silent Wash) (☼)	1000
Amestecate (Mix) (☼)	1400
Pilote (Duvet) (☼)	1000
Anti Alergic (Allergy Care) (☼)	1400
Reîmprospătare (Refresh) (☼)	X
Articole sportive (Sports Wear) (☼)	800
Culori închise (Dark Wash) (☼)	1400
Delicate (Delicate) (☼)	800
Lâna (Wool) (☼)	800
Rapid 30 (Quick 30) (☼)	1400
Intensiv 60 (Intensive 60) (☼)	1400

# Mod de utilizare a mașinii de spălat

## ■ Panoul de control

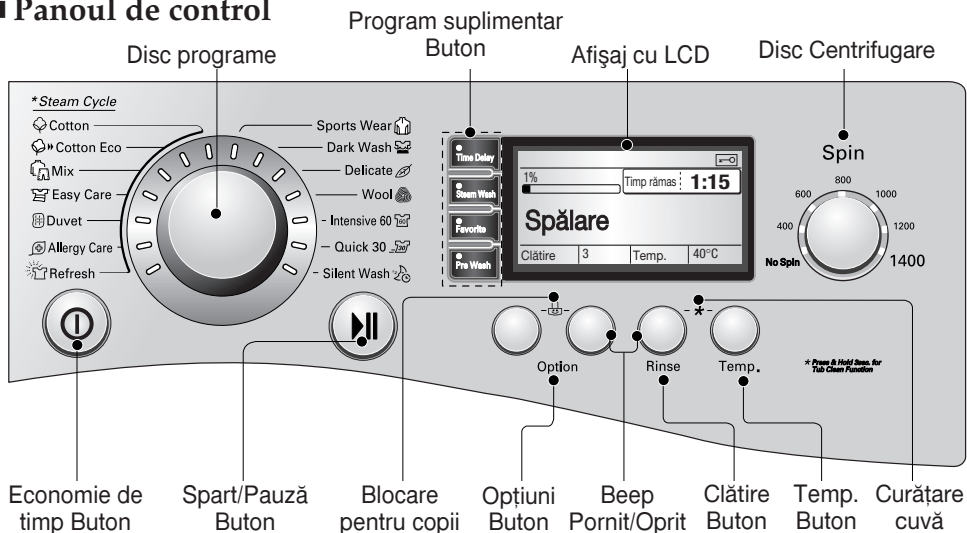

### Economie de timp

- Această opțiune poate fi folosită pentru a reduce timpul programului de spălare.
- Pentru a folosi această opțiune, apăsați butonul Economie de timp o dată înainte să înceapă programul de spălare.

### Disc programe

- Sunt disponibile 14 programe conform tipului de rufe
- Becul se va aprinde pentru a indica programul selectat.

### Spart/Pauză

- Butonul Spart/Pauză servește la pornirea ciclului de spălare sau la oprirea temporară a acestuia.
- Dacă e necesară oprirea temporară a ciclului de spălare, apăsați butonul Spart/Pauză.
- Cu butonul Pauză apăsat, alimentarea va fi oprită automat după 4 minute.

### Program suplimentar

- Folosiți aceste butoane pentru a selecta opțiunile de ciclu dorite pentru ciclul selectat.

### Afișaj cu LCD

- Afișajul arată setările, timpul rămas estimat, opțiunile și mesajele de stare ale mașinii de spălat. Afișajul va rămâne activ pe toată durata ciclului.

### Opțiuni

- Acest lucru vă permite să selectați un ciclu suplimentar și se aprinde în momentul selectării.

### Selectarea limbii

- Mesajele sunt afișate în limba engleză (setare din fabricație). Limba poate fi modificată numai dacă ecranul LCD este activat. Activați ecranul LCD și apoi apăsați simultan tastele **Întârziere timp (Time delay)** și **Spălare cu abur (Steam Wash)** timp de 3 secunde, până când apare afișaj meniul pentru selectarea limbii.

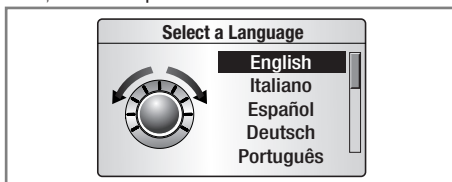

# M od de utilizare a mașinii de spălat

## ■ Program suplimentar

### Întârziere timp (Time Delay)

Puteți seta un timp de întârziere, astfel încât mașina de spălat să pomească automat și să finalizeze ciclul după intervalul de timp specificat.



Timpul de întârziere înseamnă timpul rămas până la finalizarea programului, nu până la începutul acestuia. Timpul efectiv de funcționare poate varia în funcție de temperatura apei, cantitatea de rufe încărcate și de alți factori.

1. Apăsați butonul **Economie de timp**.
2. Selectați un program.
3. Apăsați butonul Timp de întârziere și setați timpul necesar.
4. Apăsați butonul **Spart/Pauză**.

### Spălare cu abur (Steam Wash)

Caracteristica de spălare cu abur îmbunătățește performanțele de spălare, cu un consum redus de energie. Ciclul de Împrospătare reduce gradul de șifonare al hainelor.

1. Apăsați butonul **Economie de timp**.
2. Selectați utilizarea aburului.
3. Apăsați butonul **Spălare cu abur**.
4. Apăsați butonul **Spart/Pauză**.

#### ► Spălare cu abur

- Pentru articolele de bebeluși, lenjerie de corp și haine foarte pătate.
- Disponibil pentru programele **Bumbac**, **Bumbac Eco**, **Arnestecate**, **Spălare ușoară**, **Pilote**, **Anti Alergic**, **Reîmprospătare**.
- Ciclul de Împrospătare utilizează întotdeauna Spălare cu abur.
- Nu folosiți Spălare cu abur pentru rufe delicate precum lână, mătase și articole care se decolorează ușor.

### Preferat (Favorite)

Programul preferat vă permite să păstrați un ciclu de spălare individualizat pentru o utilizare ulterioară.

1. Apăsați butonul **Economie de timp**.
2. Selectați un program.
3. Selectați ciclul.  
(Metoda de spălare, numărul de clătiri, viteza de centrifugare, temperatura apei etc.)
4. Țineți apăsat butonul programului Preferat timp de 3 secunde.

Programul Preferat este păstrat acum pentru a putea fi utilizat ulterior.

Pentru a reutiliza programul, selectați programul Preferat și apăsați Start/Pauză.

### Prespălare (Pre Wash)

Dacă rufe sunt foarte murdare se recomandă ciclul „Prespălare”.

1. Apăsați butonul **Economie de timp**.
2. Selectați un program.
3. Apăsați butonul Prespălare.
4. Apăsați butonul **Spart/Pauză**.

# M od de utilizare a mașinii de spălat

## ■ Opțiuni

### Opțiuni (Option)

- **Clătire medicală (Medic Rinse)** : Pentru rezultate optime sau pentru clătire mai amănunțită.
- **Clătire+Centrifugare (Rinse+Spin)** : Aceasta poate fi utilă pentru prevenirea fixării petelor proaspete în țesătură. Acesta este un ciclu separat.
- **Reducere timp (Time Save)** : Această opțiune se poate utiliza pentru reducerea timpului unui program de spălare.
- **Intensiv (Intensive)** : Dacă rufele au un grad normal sau ridicat de murdărire, opțiunea „Intensiv” este eficientă.

### Clătire (Rinse)

- **Clătire+Menținere** : Aduagă un ciclu de clătire după procesul normal de clătire; ciclul este întrerupt până când butonul de pornire este apăsat încă o dată.
- **Normal+Menținere** : Ciclul este întrerupt până când butonul de pornire este apăsat încă o dată când clătirea este finalizată.
- **Clătire++** : Aduagă două clătiri.
- **Clătire+** : Aduagă o clătire.

### Temp. (Temp.)

- Apăsând butonul Temp. puteți selecta temperatura apei.
  - Rece
  - 20°C, 30°C, 40°C, 60°C, 95°C
- Puteți selecta temperatura apei în funcție de program.

## ■ Alte funcții

### Clătire+Centrifugare (Rinse+Spin)

1. Apăsați butonul **Economie de timp**.
2. Válasszon ki egy programot.
3. Apăsați butonul **Opțiune** (se vor aprinde Clătire+Centrifugare).
4. Apăsați butonul **Spart/Pauză**.

### Numai centrifugare

1. Apăsați butonul **Economie de timp**.
2. Selectați viteza de centrifugare.
3. Apăsați butonul **Spart/Pauză**.



Când selectați „Fără centrifugare”, va continua să se rotească scurt timp cu viteză mică, pentru o scurgere rapidă.

### Ciclul de împrospătare

1. Apăsați butonul **Economie de timp**.
2. Selectați programul **Împrospătare**.
3. Apăsați repetat butonul **Spălare cu abur**, până când este afișat elementul dorit.
4. Apăsați butonul **Spart/Pauză**.



Pentru performanțe optime, încărcăți 3 articole sau mai puțin. Când ciclul de împrospătare se finalizează, rufele vor continua să fie agitate lent timp de până la 30 de minute, pentru a preveni sifonarea. Puteți deschide ușa în acest timp, apăsând orice buton.

# M od de utilizare a mașinii de spălat

## ■ Blocare pentru copii

Selectați această funcție pentru a bloca butoanele de pe tabloul de control, astfel încât să preveniți orice intervenție exterioară. „Blocarea pentru copii” se poate seta numai în timpul ciclului de spălare.

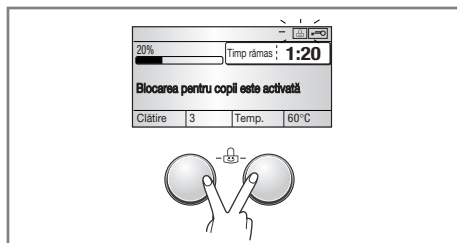

### Blocarea panoului de control

1. Apăsăți simultan butoanele de Opțiuni timp de 3 secunde.
2. Se va auzi un beep și pe afișajul cu led va apărea pentru scurt timp „ ”. Când este setată blocarea pentru copii, toate butoanele sunt blocate, cu excepția butonului Power (Alimentare).



NOTĂ

Oprirea alimentării cu curent nu va reseta funcția de blocare pentru copii. Trebuie să dezactivați caracteristica de blocare pentru copii înainte de a putea accesa orice altă funcție.

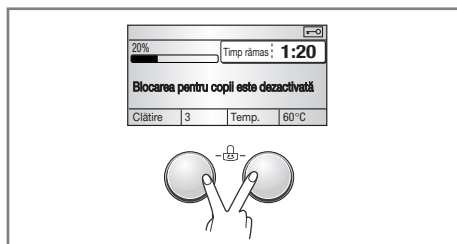

### Deblocarea panoului de control

1. Apăsăți simultan butoanele de Opțiuni timp de 3 secunde.
2. Se va auzi un beep, iar timpul rămas pentru programul curent va reapărea pe afișajul cu led.

## ■ Beep Pornit/Oprit

Funcția de Beep pornit/oprit poate fi setată numai în timpul ciclului de spălare.

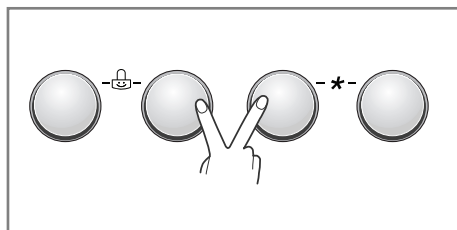

1. Apăsăți butonul **Economie de timp**.
2. Apăsăți butonul **Spart/Pauză**.
3. Țineți apăsat butoanele **Opțiuni** și **Clătire** simultan timp de trei secunde pentru a porni/opri funcția Beep.

După ce ați setat funcția Beep pe pornit/oprit, setarea respectivă este memorată chiar și dacă opriți alimentarea cu curent.



NOTĂ

Dacă doriți să dezactivați funcția Beep, este suficient să repetați acest proces

# Mod de utilizare a mașinii de spălat

## ■ Curățare cuvă

Curățare cuvă este un ciclu special utilizat pentru curățarea interiorului mașinii de spălat. La acest ciclu se utilizează o cantitate mai mare de apă, cu o viteză mai mare de centrifugare. Utilizați cu regularitate acest ciclu.

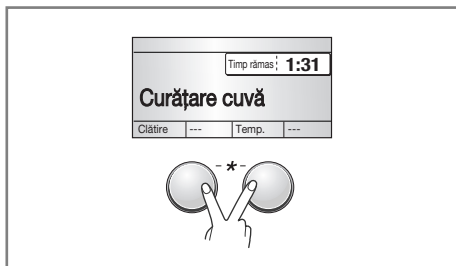

1. Îndepărtați orice obiect de îmbrăcăminte sau articol din mașina de spălat și închideți ușa.
2. Deschideți sertarul dozatorului și adăugați un produs anticalcar (de exemplu Calgon) în compartimentul principal de spălare.
3. Închideți ușor sertarul dozatorului.
4. Porniți alimentarea cu curent și țineți apăsat butonul Clătire și Temperatură timp de 3 secunde, apoi pe afișajul cu led va apărea „Curățare cuvă” jelenik meg.
5. Apăsăți butonul Start/Pauză pentru pornire.
6. Când ciclul este finalizat, lăsați ușa deschisă, pentru a permite uscarea locului unde se deschide ușa mașinii de spălat, a garniturii flexibile și a geamului ușii.



NOTĂ

Nu adăugați detergent în compartimentele pentru detergent. Spuma excesivă poate determina scurgeri din mașina de spălat.

## PRECAUȚII

Dacă aveți un copil mic, aveți grijă să nu lăsați ușa deschisă prea mult timp.

## ■ Blocare ușă și Detectare

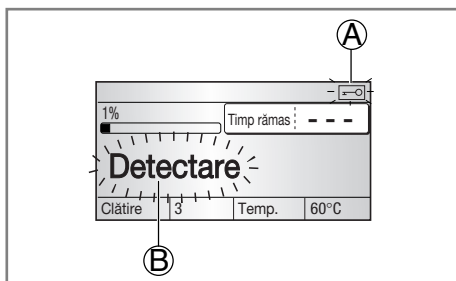

- **A** „**Blocare ușă**” – Din motive de siguranță, ușa se va bloca în timp ce mașina este în funcțiune și se va aprinde pictograma „Blocare ușă”. Puteți deschide în siguranță ușa după ce pictograma „Blocare ușă” se stinge.
- **B** Se va aprinde pictograma „**Detectare**” atunci când tamburul mașinii de spălat se rotește lent și detectează cât de multe rufe sunt încărcate în tambur. Va dura puțin.

# A dăugarea detergentului

## ■ Adăugarea detergentului și a balsamului de rufe

### ► Sertarul pentru detergent

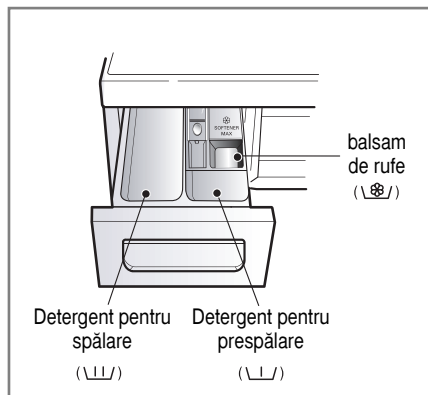

- Numai spălare → | | |
- Prespălare + spălare → | | | • | | |

### Atenție

Nu lăsați niciun detergent la îndemâna copiilor, deoarece există pericolul otrăvirii.

O cantitate prea mare de detergent, înălbitor sau balsam poate face ca apa să dea pe dinafară.

Asigurați-vă că utilizați cantitatea corectă de detergent.

### ► Adăugarea balsamului de rufe

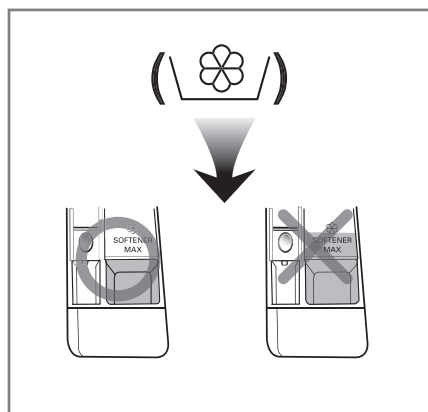

- Nu depășiți nivelul maxim. O cantitate prea mare poate cauza împrăștierea balsamului de rufe, care poate păta rufe.
- Nu lăsați balsamul de rufe în sertarul pentru detergent mai mult de 2 zile (balsamul se poate întări).
- Balsamul va fi adăugat automat la ultimul ciclu de clătire.
- Nu deschideți sertarul în timpul alimentării cu apă.
- Nu folosiți solvenți (benzen, etc.)



**NOTĂ** Nu turnați balsamul de rufe direct pe rufe.



# A

## dăugarea detergentului

### ► Dozarea detergentului

- Detergentul trebuie folosit conform cu instrucțiunile producătorului lui.
- Dacă folosiți mai mult detergent decât cantitatea recomandată, pot apărea prea mult clăbuc și aceasta va diminua rezultatele spălării sau poate suprasolicita motorul (ducând la o proastă funcționare).
- Folosiți numai detergent pentru mașinile de spălat cu încărcare frontală.
- Cantitatea de detergent poate fi ajustată în funcție de temperatura apei, duritatea apei, mărimea și gradul de murdărire al rufelor. Pentru cele mai bune rezultate, evitați spumarea excesivă.



NOTĂ

- Încărcare maximă: conform recomandărilor producătorului.
- Încărcare parțială: 3/4 din cantitatea normală.
- Încărcare minimă: 1/2 din încărcarea maximă.

- Detergentul este preluat din sertar la începutul ciclului.

### ► Adăugarea unui agent de dedurizare a apei



- Se poate folosi un agent de dedurizare a apei, cum ar fi Calgon, pentru a reduce consumul de detergent în zonele cu apă extrem de dură. Dozați ținând cont de cantitatea specificată pe ambalaj. Adăgați întâi detergent și apoi agentul de dedurizare a apei.
- Folosiți cantitatea de detergent necesară pentru apă dedurizată.

### ► Utilizarea tabletelor

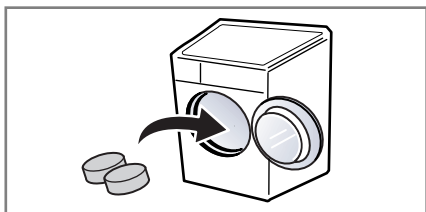

1. Deschideți ușa mașinii de spălat și introduceți tabletele în cuvă.

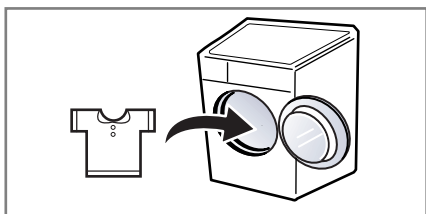

2. Introduceți rufele în cuvă.



## ntreținere

- Înainte de curățarea interiorului mașinii, scoateți-o din priză pentru a evita electrocutarea.
- Opriți robinetul de închidere dacă urmează să lăsați mașina o perioadă de timp (de exemplu în vacanță), mai ales dacă nu există o scurgere în podea (canal) în imediata apropiere.
- Când aruncați aparatul, tăiați cablul de alimentare și distrugeți ștecărul.
- Dezactivați dispozitivul de blocare a ușii pentru a preveni prinderea copiilor înăuntru.

### ■ Filtrul de admisie apă

- Mesajul de eroare „” va clipi pe tabloul de comandă atunci când apa nu ajunge în sertarul pentru detergent.
- Dacă apa este foarte dură sau conține urme de var, filtrul de admisie apă se poate înfunda. Se recomandă curățarea periodică a filtrului.

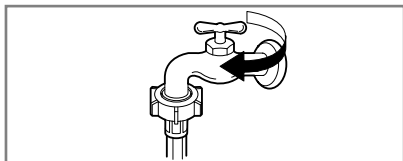

1. Închideți robinetul de apă.

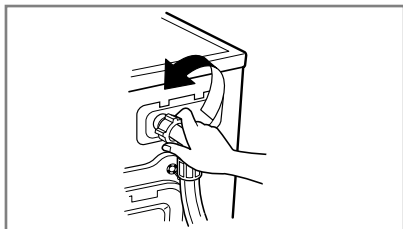

2. Desfaceți furtunul de apă.

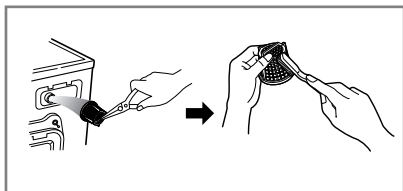

3. Curățați filtrul cu ajutorul unei perii tari.

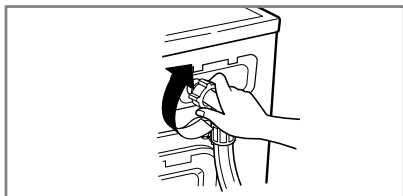

4. Fixați la loc furtunul de admisie apă.



## ntreținere

### ■ Filtrul pompei de evacuare

- Filtrul de evacuare strânge firele și obiectele mici rămase în rufe. Verificați periodic dacă acest filtru este curat pentru a asigura o bună funcționare a mașinii de spălat.

#### PRECAUȚII

Evacuați mai întâi apa cu ajutorul furtunului de evacuare și apoi deschideți filtrul de evacuare pentru a îndepărta scamele sau obiectele.  
Atenție la evacuarea apei calde.

- Lăsați apa să se răcească înainte de a curăța pompa de evacuare, de a efectua golirea de urgență sau de a deschide ușa în caz de urgență.

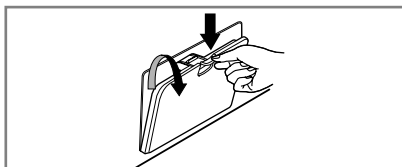

1. Deschideți capacul apărătorii inferioare.  
Trageți furtunul afară.

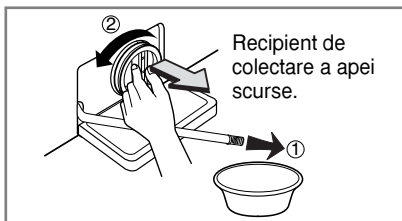

2. Scoateți bușonul de scurgere.  
Desfaceți filtrul, rotindu-l spre stânga.

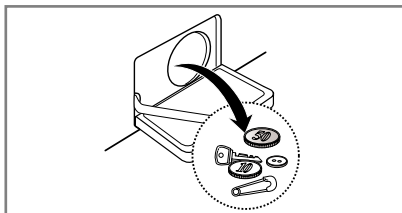

3. Îndepărtați orice corpuri străine din filtrul pompei.

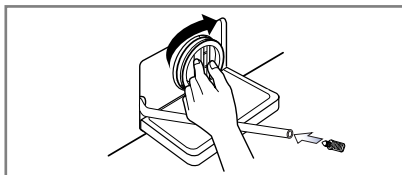

4. După curățare, rotiți filtrul pompei și puneți la loc bușonul de scurgere.

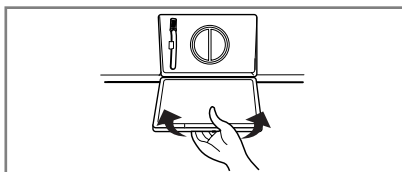

5. Închideți capacul apărătorii inferioare.



## ntreținere

### ■ Sertarul pentru detergent

- După o perioadă de timp detergentul și balsamul de rufe lasă urme pe sertar.
- Acesta trebuie curățat periodic cu jet de apă.
- Dacă e nevoie, puteți scoate complet sertarul din mașină apăsând clicul în jos și trăgând sertarul afară.
- Pentru a ușura curățarea, partea de sus a compartimentului pentru balsam poate fi desfăcută.

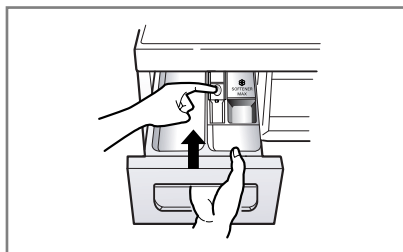

1. Trageți afară sertarul de dozare.

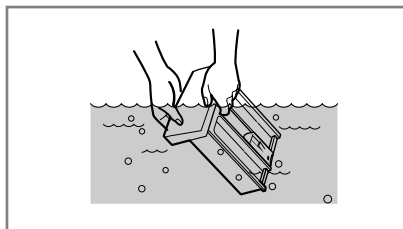

2. Curățați sertarul de dozare sub jet de apă.

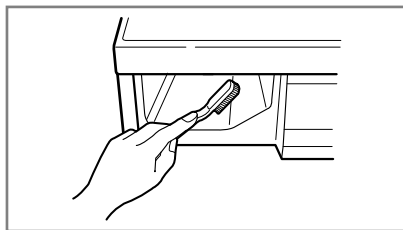

3. Curățați interiorul spațiilor respective cu o periuță veche de dinți.

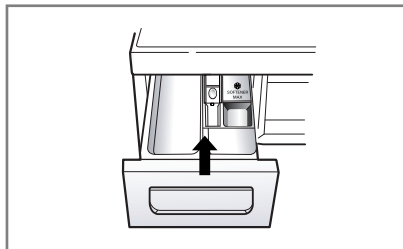

4. Puneți la loc sertarul de dozare.



## ntreținere

### ■ Cuva

- Dacă apa din zona dvs. este dură, în anumite locuri neaccesibile se pot forma depuneri de piatră care nu pot fi îndepărtate.
- În timp aceste depuneri pot bloca aparatele, și dacă nu sunt eliminate aparatele nu mai pot fi folosite.
- Deși cuva este fabricată din oțel inoxidabil, pot apărea pete mici de rugină din cauza articolelor mici metalice (agrafe de păr, insigne) care rămân în cuvă.
- Cuvă trebuie curățată periodic.
- Dacă folosiți produse de curățare, clor sau alte substanțe similare, asigurați-vă că acestea sunt potrivite pentru mașinile de spălat.
- Produsele de curățare pot conține chimicale care pot afecta anumite componente ale mașinii.
- Îndepărtați petele cu ajutorul unui produs de curățare a oțelului inoxidabil.
- Nu folosiți burete de sârmă.

### ■ Curățarea mașinii de spălat

#### ► Exteriorul

- Utilizarea corectă a mașinii de spălat îi poate prelungi durata de folosință.
- Exteriorul mașinii poate fi curățat cu apă caldă și cu un detergent neutru neabraziv.
- Ștergeți imediat orice pată, cu ajutorul unei cârpe umede.
- Evitați lovirea suprafeței cu obiecte ascuțite.
- Nu folosiți substanțe metilice, diluanți sau produse similare.

#### ► Interiorul

- Ștergeți rama ușii, garnitura flexibilă și geamul ușii.
- Porniți mașina printr-un ciclu complet cu apă caldă.
- Repetați procesul dacă e nevoie.



NOTĂ

Pentru a îndepărta depunerile de apă dură, folosiți numai agenți de curățare etichetați ca fiind siguri pentru mașina de spălat.

### ■ Încăperi reci

Dacă mașina de spălat este așezată în locuri unde poate apărea îngheț sau este folosită la temperaturi de îngheț, respectați instrucțiunile de mai jos pentru a preveni deteriorarea mașinii:

- Închideți robinetul de apă.
- Desfaceți furtunurile de alimentare apă și scoateți apa din ele.
- Introduceți ștecherul de alimentare într-o priză cu legare la pământ.
- Turnați 3,8 l de lichid antigel auto în cuva goală. Închideți ușa.
- Turați cuva și lăsați-o să se rotească 1 minut pentru a elimina toată apa. Nu va fi eliminat tot antigetul.
- Scoateți cablul din priză, ștergeți interiorul cuvei și închideți ușa.
- Scoateți sertarul pentru detergent și vărsați apa din compartiment.
- Așezați mașina de spălat în poziție verticală.
- Pentru a elimina antigetul din mașină după depozitare, turați mașina goală printr-un ciclu complet cu detergent. Nu adăugați rufe.

# Ghid de rezolvare a problemelor

• Această mașină de spălat este dotată cu funcții automate de protecție care detectează și determină erorile în faza inițială, reacționând corespunzător. Atunci când mașina nu funcționează corect sau nu funcționează deloc, verificați punctele de mai jos înainte de a chema un specialist.

## ■ Diagnosticarea problemei

Simptom	Cauză posibilă	Soluție
Zdrăngănit și zgomot neobișnuit	<ul style="list-style-type: none"> <li>• Pot fi obiecte străine în cuvă sau în pompă - monede, agrafe.</li> </ul>	<p>Opriti mașina și verificați cuva și filtrul de evacuare.</p> <p>Dacă zgomotul persistă după repornirea mașinii, chemați un specialist.</p>
Zgomot puternic	<ul style="list-style-type: none"> <li>• Încărcarea prea multor rufe poate produce zgomote mari. Acest lucru este normal de obicei.</li> </ul>	<p>Dacă sunetul persistă, mașina este probabil dezechilibrată. Opriti-o și reechilibrați încărcătura.</p>
Zgomot vibrant	<ul style="list-style-type: none"> <li>• Ați scos toate șuruburile de transport?</li> <li>• Se sprijină toate picioarele pe podea?</li> </ul>	<p>Dacă nu le-ați scos la instalare, vezi ghidul de instalare pentru scoaterea șuruburilor de transport.</p> <p>Rufe încărcate pot fi distribuite neuniform în cuvă. Opriti mașina și rearanjați rufe.</p>
Scurgeri de apă	<ul style="list-style-type: none"> <li>• Furtunurile de alimentare sau evacuare nu sunt bine fixate la robinet sau la mașină.</li> <li>• Furtunul de evacuare este înfundat.</li> </ul>	<p>Verificați și strângeți furtunurile.</p> <p>Desfundați furtunul de evacuare. Chemați un instalator dacă e cazul.</p>
Prea multă spumă		<p>Prea mult detergent sau un detergent nepotrivit poate face prea multă spumă, ceea ce duce la scurgeri de apă.</p>
Apa nu ajunge în mașină sau intră prea încet.	<ul style="list-style-type: none"> <li>• Alimentarea cu apă este defectuoasă.</li> <li>• Robinetul nu este deschis complet.</li> <li>• Furtunurile de admisie sunt îndoite.</li> <li>• Filtrul de admisie este colmatat.</li> </ul>	<p>Încercați la un alt robinet.</p> <p>Deschideți robinetul complet.</p> <p>Întindeți furtunurile.</p> <p>Verificați filtrul de admisie.</p>
Apa din mașină nu este evacuată sau e evacuată prea încet.	<ul style="list-style-type: none"> <li>• Furtunul de evacuare este îndoit sau înfundat.</li> <li>• Filtrul de evacuare este colmatat.</li> </ul>	<p>Curățați și întindeți furtunul de evacuare.</p> <p>Curățați filtrul de evacuare.</p>









## hid de rezolvare a problemelor

Simptom	Cauză posibilă	Soluție
Mașina nu pornește.  Cuva nu se rotește.	<ul style="list-style-type: none"><li>• Cablul electric nu este bine băgat în priză sau legătura e slabă.</li><li>• Siguranța e arsă, disjunctorul declanșat sau e pană de curent.</li><li>• Robinetul de apă nu e deschis.</li><li>• Verificați dacă ușa e bine închisă.</li></ul>	<p>Asigurați-vă că ștecherul e bine băgat în priză.</p> <p>Resetați disjunctorul sau înlocuiți siguranța. Dacă problema e supraîncărcarea circuitului, chemați un electrician.</p> <p>Deschideți robinetul.</p> <p>Închideți ușa și apăsați butonul Spart/Pauză. După ce îl apăsați, pot trece câteva secunde până să înceapă cuva să se rotească. Ușa trebuie blocată pentru a începe rotirea.</p> <p>Adăugați 1-2 articole similare pentru a echilibra sarcina. Rearanjați rufe pentru o urcare corespunzătoare.</p>
Ușa nu se deschide.		După ce mașina a pornit, ușa nu poate fi deschisă din motive de siguranță. Verificați dacă pictograma „Blocare ușă” este luminată. Puteți deschide în siguranță ușa după ce pictograma „Blocare ușă” se stinge.
Timpul de spălare este lung.		Timpul de spălare poate varia în funcție de cantitatea de rufe, de presiunea și temperatura apei și de alte condiții. Dacă este detectat un dezechilibru sau dacă e activ programul de eliminare a spumei, timpul de spălare va fi prelungit.
Balsamul de rufe dă pe dinafară.	O cantitate prea mare de balsam poate face ca acesta să dea pe dinafară.	Respectați instrucțiunile pentru balsam, pentru a vă asigura că ați utilizat cantitatea adecvată. Nu depășiți linia de maxim.
Balsamul a fost eliberat prea devreme		Închideți ușor sertarul de dozare. Nu deschideți sertarul în timpul ciclului de spălare.

# Ghid de rezolvare a problemelor

## ■ Mesaje de eroare

Simptom	Cauză posibilă	Soluție
	<ul style="list-style-type: none"> <li>Alimentarea cu apă nu e potrivită în zonă.</li> <li>Robinetul de apă nu e complet deschis.</li> <li>Furtunul de admisie are coturi.</li> <li>Filtrul de admisie este colmatat.</li> </ul>	<p>Încercați la un alt robinet.            Deschideți complet robinetul.            Întindeți furtunul.            Verificați filtrul de admisie.</p>
	<ul style="list-style-type: none"> <li>Furtunul de evacuare este îndoit sau înfundat.</li> <li>Filtrul de evacuare este colmatat.</li> </ul>	<p>Curățați și întindeți furtunul de evacuare.            Curățați filtrul de evacuare.</p>
	<ul style="list-style-type: none"> <li>Prea puține rufe</li> <li>Încărcare dezechilibrată</li> <li>Mașina dispune de un sistem de detecție și corecție dezechilibre. Dacă ați introdus articole grele (halat de baie, preș de baie, etc.) sistemul poate opri rotirea sau chiar întregul ciclu.</li> <li>Dacă la sfârșitul ciclului rufe sunt încă ude, adăugați articole mici pentru echilibrarea sarcinii și repetați ciclul de uscare.</li> </ul>	<p>Adăugați 1-2 articole similare pentru a echilibra sarcina.            Rearanjați rufe pentru o urcare corespunzătoare.</p>
	 <ul style="list-style-type: none"> <li>Este deschisă ușa?</li> </ul>	<p>Închideți ușa.            * Dacă „ ” nu dispăre, chemați service-ul.</p>
<b>tE</b>		<p>Scoateți din priză și chemați service-ul.            Închideți robinetul de apă.</p>
<b>FE</b>	<ul style="list-style-type: none"> <li>Prea multă apă din cauza unei defecțiuni la supapa de apă.</li> </ul>	<p>Scoateți din priză.            Chemați service-ul.</p>
<b>PE</b>	<ul style="list-style-type: none"> <li>Senzorul de nivel apă e defect.</li> </ul>	
<b>LE</b>	<ul style="list-style-type: none"> <li>Suprasolicitare motor.</li> </ul>	<p>Lăsați mașina de spălat să stea timp de 30 minute, pentru a permite răcirea motorului; apoi reluați ciclul.</p>
<b>PF</b>	<ul style="list-style-type: none"> <li>Mașina de spălat a trecut printr-o pană de curent.</li> </ul>	<p>Porniți din nou ciclul de spălare.</p>
<b>AE</b>	<ul style="list-style-type: none"> <li>Scurgeri de apă</li> </ul>	<p>Apelați la un centru de service autorizat.</p>



### Casarea aparatelor vechi

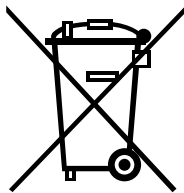

1. Această siglă (un coș de gunoi încercuit și tăiat) semnifică faptul că produsul se află sub incidența Directivei Consiliului European 2002/96/EC.
2. Aparatele electrice și electronice nu vor fi aruncate împreună cu gunoii menajer, ci vor fi predate în vederea reciclării la centrele de colectare special amenajate, indicate de autoritățile naționale sau locale.
3. Respectarea acestor cerințe va ajuta la prevenirea impactului negativ asupra mediului înconjurător și sănătății publice.
4. Pentru informații mai detaliate referitoare la casarea aparatelor vechi, contactați autoritățile locale, serviciul de salubritate sau distribuitorul de la care ați achiziționat produsul.



NOTĂ

Când evacuați aparatul, tăiați cablul de alimentare și distrugeți ștecărul. Dezactivați dispozitivul de blocare a ușii, pentru ca copiii mici să nu rămână blocați înăuntru.

### Cazurile care nu sunt acoperite de garanție

- Dacă solicitați tehnicianului de la un centru de service autorizat să vină la domiciliul dumneavoastră pentru a vă explica modul de utilizare al mașinii de spălat.
- Dacă produsul este conectat la o sursă de alimentare al cărui voltaj este mai mare sau mai mic decât cel indicat pe plăcuța cu date tehnice.
- Dacă defecțiunea este provocată de un accident, utilizare incorectă, neglijență sau caz de forță majoră.
- Dacă defecțiunea este provocată ca urmare a nerespectării instrucțiunilor din manualul de utilizare.
- Dacă nu au fost respectate instrucțiunile de utilizare sau dacă au fost modificate setările majore ale produsului.
- Dacă defecțiunea a fost provocată de șobolani, gândaci etc.
- Pentru zgomotele și vibrațiile care sunt considerate a fi normale, ca de exemplu zgomotul din timpul evacuării apei, zgomotul din timpul centrifugării sau sunetele de avertizare.
- Corectarea modului de instalare, de exemplu așezarea la nivel, reglarea evacuării.
- Operațiunile normale de întreținere care sunt recomandate în manualul de utilizare.
- Îndepărtarea obiectelor străine/substanțe din mașina de spălat, inclusiv curățarea filtrului de evacuare și de admisie.
- Încușarea siguranțelor sau a circuitelor electrice și a circuitului de alimentare cu apă.
- Corectarea reparațiilor neautorizate.
- Accidentele provocate ca urmare a utilizării incorecte a mașinii de spălat.
- Dacă aparatul este utilizat în scopuri comerciale (de exemplu în băi publice, centre de antrenament etc.). În cazul în care produsul este instalat în afara zonei în care se poate asigura service-ul, costurile necesare pentru transportul și repararea produsului, înlocuirea pieselor de schimb vor fi suportate de către proprietarul mașinii de spălat.





