



SXS REFRIGERATOR

User's Guide

Please read this guide thoroughly before operating and keep it handy for reference at all times.

SXS HŰTŐSZEKRÉNY

Használati útmutató

Kérjük, hogy a készülék használatba vétele előtt gondosan olvassa el a használati útmutatót, és őrizze meg azt, mert később is szüksége lehet rá.

CHLADNIČKA **SXS**

Uživatelská příručka

Prostudujte prosím pečlivě tuto uživatelskou příručku před uvedením zařízení do provozu a uschovejte ji pro další použití.

LODÓWKA **SXS**

Poradnik użytkownika

Przeczytaj dokładnie ten poradnik przed rozpoczęciem eksploatacji i miej go zawsze pod ręką

CHLADNIČKA **SXS**

Návod na obsluhu

Tento návod si, prosím, pred použitím chladničky dôkladne prečítajte a uchovávajte ho pre prípad potreby na dostupnom mieste.

OBSAH

Úvod	Předmluva	75
	Důležité pokyny pro bezpečnost	75
	Důležité pokyny pro bezpečnost	76
	Umístění součástí	83
Instalace	Místo instalace	84
	Výměna čisticího filtru vody(týká se jen typu s vestavěným filtrem)	85
	Demontáž dveří	86
	Montáž dveří	87
	Instalace přívodní hadice vody	87
	Když jsou dveře mrazničky níže než dveře chladničky	88
	Pokud jsou dveře lednice níže než dveře mrazáku	88
Obsluha	Spuštění	89
	Nastavení teploty a funkcí	89
	Prostor pro občerstvení (pouze některé modely)	94
	Police (pouze některé modely)	95
	Příhrádka na víno (pouze některé modely)	95
	Příhrádka na vejce (pouze některé modely)	95
	Ovládání vlhkosti v příhrádce pro zeleninu	96
	Přepínání příhrádky pro zeleninu/maso (pouze některé modely)	96
	Odstraňovač zápachu (pouze některé modely)	96
	Koutek tepelného přechodu Zázračné zóny (pouze některé modely)	97
	Změna teploty v Zázračné zóně (pouze některé modely)	97
	Zázračná zóna (pouze některé modely)	97
	Doporučení pro uchovávání potravin	Rozmístění potravin
Uchovávání potravin		99
Péče a údržba	Demontáž součástí	100
	Obecné informace	102
	Čištění	102
	Odstraňování závad	103
	Výměna panelu	108



- Tento výrobek používá výhradně napájení 230 V / 50 Hz.
- Pokud jej chcete používat v oblasti s napájením 110 V, je nutno používat transformátor o výkonu alespoň 2 kW.
- Frekvence napájecího napětí musí být 50 Hz.

Předmluva

Typové a výrobní číslo se nalézá ve vnitřní skříni nebo na zadní stěně skříňové chladničky. Tato čísla jsou přiřazena pouze tomuto konkrétnímu výrobku. Na tomto místě zaznamenejte požadované informace a uschovejte tuto příručku jako trvalý nákupní doklad. Přiložte též stvrzenku.

Datum koupě : _____

Prodejce : _____

Adresa prodejce : _____

Telefon prodejce : _____

Typové číslo : _____

Výrobní číslo : _____

Důležité pokyny pro bezpečnost

Před uvedením chladničky do provozu je zapotřebí ji správně instalovat a umístit v souladu s pokyny pro instalaci uvedenými v této příručce.

Síťovou šňůru ze zásuvky neodpojujte tahem za kabel. Vždy pevně uchopte zástrčku a vytáhněte ji kolmo ze zásuvky.

Při odsouvání spotřebiče ode zdi se vyvarujte překroucení nebo jakéhokoli poškození síťové šňůry.

Po uvedení chladničky do provozu se nedotýkejte chladných povrchů v mrazničce, a to zejména v případě, že jsou Vaše ruce vlhké nebo mokré. Pokožka by mohla k těmto velmi chladným povrchům přimrznout.

Před čištěním nebo jinou manipulací vždy odpojte síťovou šňůru od zásuvky. Tento úkon neprovádějte s mokřýma rukama - nebezpečí úrazu elektrickým proudem.

Zabraňte poškození, nadměrnému opotřebení, ostrému ohýbání, napínání nebo zkroutení síťové šňůry, protože poškození napájecí šňůry může být příčinou požáru a úrazu elektrickým proudem. Dále může dojít k porušení elektrického uzemnění spotřebiče.

Do mrazničky zásadně nevkládejte skleněné předměty, mohlo by dojít k jejich puknutí při zvětšování objemu jejich obsahu v důsledku mražení.

Zásadně nevkládejte ruce do zásobníku ledu automatu na výrobu ledu. Za jeho provozu by mohlo dojít k poranění.

Spotřebič není určen k samostatnému používání malými dětmi a neduživými osobami.

Malým dětem musí být trvalým dohledem zamezeno hrát si se spotřebičem.

Nikomu nedovolte, aby šplhal, seděl, stál nebo se věšel na dvířka prostoru pro občerstvení. Při takovémto jednání může dojít k poškození a dokonce i převržení chladničky s následným vážným zraněním.

Bude-li to možné, připojte chladničku k vyhrazené samostatné elektrické zásuvce, ochráňte tak ji a ostatní spotřebiče a osvětlení před výpadkem napájení v důsledku přetížení.

Chladnička s mrazničkou by měla být umístěna tak, aby bylo při nehodě možné ji neprodleně odpojit od zásuvky.

Dojde-li k poškození síťové šňůry, musí ji vyměnit buď výrobce nebo jeho servisní zástupce či podobně kvalifikovaná osoba.

**Nepoužívejte
prodlužovací
šňůru
Přístupnost
napájecí zástrčky
Výměna síťové
šňůry**



⚠ **Důležité pokyny pro bezpečnost**

ZÁKLADNÍ BEZPEČNOSTÍ OPATŘENÍ

Tento průvodce obsahuje mnoho důležitých bezpečnostních pokynů. Vždy si pokyny přečtěte a dodržujte je.

⚠ Toto je výstražný bezpečnostní symbol. Upozorňuje na bezpečnostní pokyny, které vás informují o riziku nebezpečí, které může usmrtit nebo zranit vás nebo ostatní nebo poškodit výrobek. Všechny bezpečnostní pokyny předchází tento bezpečnostní symbol a výstražný nápis **NEBEZPEČÍ**, **UPOZORNĚNÍ** nebo **VÝSTRAHA**. Tato slova znamenají:

⚠ **NEBEZPEČÍ** Pokud nebudete postupovat podle pokynů, může dojít k usmrcení nebo těžkému zranění.

⚠ **UPOZORNĚNÍ** Pokud nebudete postupovat podle pokynů, může dojít k usmrcení nebo těžkému zranění.

⚠ **VÝSTRAHA** Oznamuje bezprostředně nebezpečnou situaci která, pokud se jí nevyhnete, může vyústit v lehké nebo střední zranění nebo poškození výrobku.

Všechny bezpečnostní zprávy přesně popisují nebezpečí, napoví, jak snížit riziko zranění a řeknou vám, co může následovat nepostupuje-li se podle pokynů.

⚠ **UPOZORNĚNÍ**

Pro snížení rizika požáru, elektrického šoku nebo jiného zranění osob během používání tohoto výrobku je nutné dodržovat bezpečnostní pokyny, včetně následujících.

Přečtěte si všechny pokyny předtím, než začnete výrobek používat.

1. Zapojování do elektrické sítě

Měla by být použita vyhrazená zásuvka.

- Používání několika zařízení v jedné zásuvce může způsobit požár.
- Elektrická pojistka proti vytečení může poškodit potraviny a zásobník může zatéct.

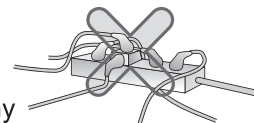

Dávejte pozor na to, aby zástrčka nesměřovala směrem vzhůru nebo nebyla přitisknuta za zadní částí chladničky.

Může se vlít voda nebo poškodit zástrčka, což může vést k požáru nebo elektrickému šoku.

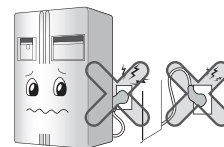

Napájecí kabel by neměl být stisknutý nebo zkroucený těžkým předmětem, mohl by se poškodit.

Poškozený napájecí kabel může způsobit požár nebo elektrický šok.

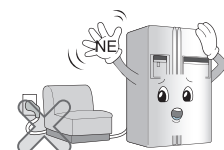

Elektrickou zástrčku nijak neprodlužujte ani neupravujte. Mohlo by to způsobit požár kabelu vzniklý elektrickým proudem nebo elektrický šok.

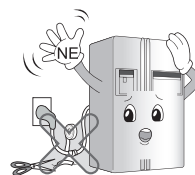

Odpojte zástrčku kdykoliv během čištění, manipulace nebo výměny vnitřní lampy chladničky.

- Jinak může dojít k elektrickému šoku nebo jinému úrazu.
- Při výměně vnitřní lampy chladničky se ujistěte, že gumové těsnění určené k zamezení elektrických jisker uvnitř krytu není vyjmuté.



Nevytahávejte kabel ze zásuvky ani se nedotýkejte zástrčky mokřýma rukama.

- Jinak může dojít k elektrickému šoku nebo jinému úrazu.

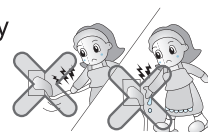

Odstraňte vodu nebo prach ze zástrčky a zasuňte ji tak, aby kolíky pevně pasovali.

Prach, voda nebo nestabilní zapojení mohou způsobit požár nebo elektrický šok.

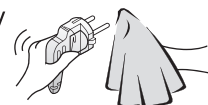

Zajistěte uzemnění.

Nesprávné uzemnění může způsobit havárii nebo elektrický šok.

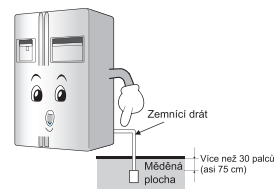

Je-li napájecí kabel nebo zástrčka poškozena nebo jsou otvory na zásuvce volné, nepoužívejte je.

Může to způsobit elektrický šok, případně zkrat může způsobit požár.

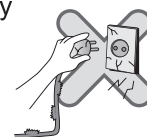

2. Používání chladničky

Neumísťujte těžké nebo nebezpečné předměty (nádře s tekutinou) na chladničku.

Může při otevírání nebo zavírání dveří dojít k pádu a následně ke zranění, požáru nebo elektrickému šoku.



Neinstalujte chladničku do mokrého místa nebo do místa, kam se může dostat voda nebo déšť.

Postupné zhoršování izolace na elektrických součástech může způsobit elektrické poškození.

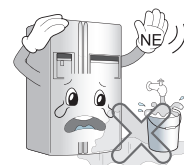

2. Používání chladničky

Nelepte nic na dveře, poličky ve dveřích, domácí bar nebo chladič box.

Může dojít k pádu chladničky nebo poškození rukou. Zvláště zabraňte toto dělat dětem.



Nepoužívejte ani neukládejte vznětlivé materiály jako je éter, benzen, alkohol, některé léky, plyn, spreje nebo kosmetiku dovnitř nebo do blízkosti chladničky.

Může to způsobit explozi nebo požár.

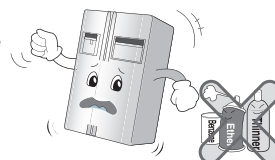

Nevkládejte do chladničky zapálenou svíčku jako deodorant.

Může to způsobit explozi nebo požár.

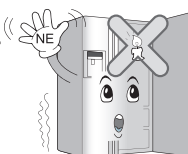

Nestrkejte ruce do kbelíku nebo zásobníku na led. (platí pouze pro model se zásobníkem na led).

Manipulace s tvoříčem ledu může způsobit zranění.



Neukládejte do chladničky léky nebo jiné odborné chemikálie.

Je-li v chladničce uložen materiál, který vyžaduje přesnou skladovací teplotu, může se časem zhoršit a neočekávaná reakce může být nebezpečná.

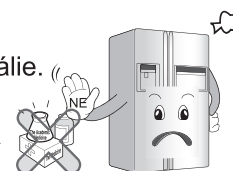

V blízkosti chladničky nepoužívejte vznětlivé spreje.

Mohlo by dojít k požáru.

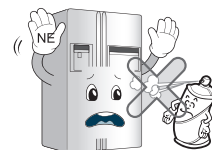

Nepoužívejte v blízkosti chladničky topící tělesa.

Mohlo by dojít k požáru.

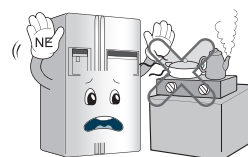

Na chladničku nestavte žádné vázy, mísy, kosmetiku, léky nebo nádrže s vodou.

Může dojít k požáru, elektrickému šoku nebo zranění.



Byla-li chladnička ponořena, před dalším použitím ji zkontrolujte.

Mohlo by dojít k elektrickému šoku nebo požáru.

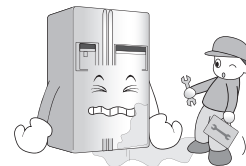

Unikne-li plyn, nedotýkejte se chladničky ani zásuvky a rychle vyvětrejte místnost.

- Exploze zapříčiněná jiskrou může způsobit požár a popáleniny.
- Protože tato chladnička používá přírodní plyn (isobuten, R600a) kvůli ochraně životního prostředí, je i malá dávka (80~90g) vznětlivá. Uteče-li plyn následkem vážného poškození během přepravy, instalace nebo používání chladničky, může jakákoliv jiskra způsobit oheň nebo popáleniny. (platí pouze pro model s plynem R600a).

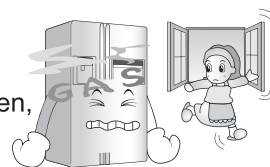

Nestříkejte na vnější ani vnitřní část chladničky vodu ani ji nečistěte pomocí benzenu nebo rozpouštědla.

Postupné zhoršování izolace na elektrických součástech může způsobit elektrické poškození nebo požár.

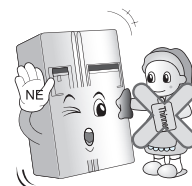

Zaznamenáte-li nějaký podezřelý pach nebo kouř z chladničky, odpojte zástrčku ze zásuvky a kontaktujte servisní centrum.

Mohlo by dojít k požáru.



Nenechte nikoho jiného než kvalifikovaného elektroinženýra aby rozebíral, opravoval nebo upravoval chladničku.

Mohlo by dojít k elektrickému šoku, zranění nebo požáru.

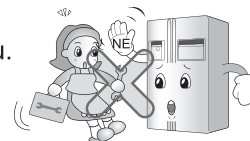

Nepoužívejte chladničku pro jiné než domácí účely (např. pro ukládání léků nebo laboratorního materiálu, na lodi apod.).

Mohlo by dojít k neočekávanému požáru, elektrickému šoku, degradaci uloženého materiálu nebo chemické reakci.

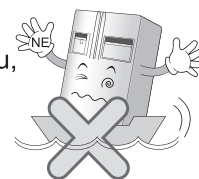

2. Používání chladničky

Při manipulaci s chladničkou odstraňte balicí materiály ze dveří.
Mohlo by dojít k uzamčení dítěte.



Instalujte chladničku pouze na pevnou a rovnou podlahu.

Instalace chladničky na nestabilní podlahu může způsobit smrt, pokud chladnička při otevírání nebo zavírání dveří spadne.

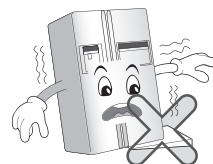

Nestrkejte ruce nebo kovové předměty do výstupu chladného vzduchu, krytu, spodní části chladničky nebo ohnivzdorné mřížky (výfukového otvoru) vzadu.

Jinak může dojít k elektrickému šoku nebo jinému úrazu.

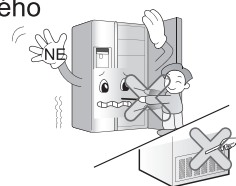

Chcete-li chladničku zlikvidovat, kontaktujte místní úřady.

Chcete-li zlikvidovat větší části domácího odpadu, jako např. kuchyňské přístroje nebo nábytek, kontaktujte nejprve místní úřady.

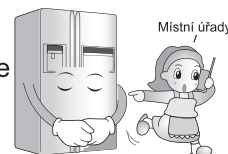

! VÝSTRAHA

Porušení tohoto pokynu může způsobit zranění nebo poškodit dům nebo nábytek.
Prosíme, buďte vždy opatrní!

Nedotýkejte se jídla nebo balení v mrazničce mokřkýma rukama.

Mohlo by dojít k omrzlinám.

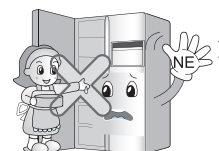

Nevkládejte led do tenkých skleněných/křehkých keramických nádob nebo keramiky.

Prasklé nádobí může způsobit zranění.

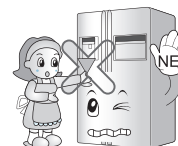

Když dojde k výpadu elektřiny, vyjměte led z kbelíku na led (platí pouze pro model se zásobníkem na led).

Delší odstávka elektrického proudu může led rozmrazit a poškodit podlahu.

Očekáváte-li delší odstávku elektrické energie, odstraňte led z kbelíku.



Do automatického výrobku ledu lijte pouze pitnou vodu (platí pouze pro model se zásobníkem na led).

Jinak může dojít k riziku poškození nebo zranění apod.

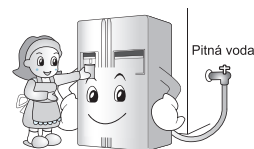

Před opakovaným zapojením zástrčky počkejte 5 minut nebo déle.

Jinak může dojít k poruše provozu mrazáku.

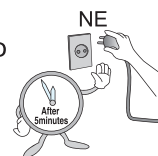

Do mrazáku nekládejte lahve.

Zmražený obsah lahve ji může poničit a následně může dojít ke zranění od lahve.



Vytáhněte zástrčku za ní samotnou, nikoliv za kabel.

Může to způsobit elektrický šok, případně zkrat může způsobit požár.



Neinstalujte chladničku do mokrého místa nebo do místa, kam se může dostat voda nebo déšť.

Postupné zhoršování izolace na elektrických součástech může způsobit elektrické poškození.

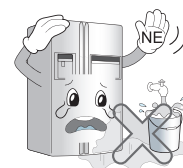

Nestrkejte ruce do spodku chladničky.

Železná deska naspodu může způsobit úraz.



Chladničku přenášejte s držadlem na spodku předku a navrchu zadku.

Jinak mohou vaše ruce uklouznout a způsobit úraz.

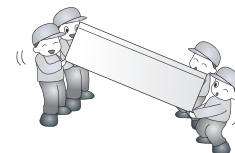

Protože otevírání a zavírání chladničky může způsobit úraz jiné osobě, prosíme, buďte opatrní!

Otevírání nebo zavírání dveří může způsobit přiskřípnutí rukou ve štěrbině dveří nebo úraz dítěte rohem dveří.

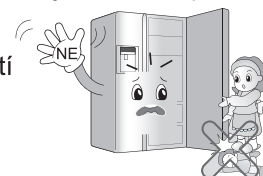

Do chladničky nekládejte žádné živící zvíře.

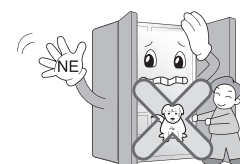





VÝSTRAHA

Tento přístroj není určen pro užívání osobami (včetně dětí) se sníženými tělesnými, smyslovými nebo mentálními schopnostmi nebo nedostatkem zkušeností a znalostí, pokud nad nimi není dozor nebo pokyny k užívání přístroje ze strany osoby zodpovědné za jejich bezpečnost.

Dohlížejte na děti, aby si nehrály s přístrojem.

UPOZORNĚNÍ

-  Ponechte větrací otvory v kuchyňské lince i v krytu spotřebiče volné, bez překážek proudění vzduchu.
-  Pro urychlení odmrázování nepoužívejte mechanická zařízení či jiné prostředky nedoporučené výrobcem.
-  Vyvarujte se poškození okruhu chladicího média.
-  Uvnitř prostor určených pro uchovávání potravin nepoužívejte elektrické spotřebiče, nejsou-li typu, který je doporučen výrobcem.
-  Chladicí médium a těsnicí plyn používané ve spotřebiči vyžadují speciální metody likvidace. Při likvidaci se obraťte na servisního technika nebo na podobně kvalifikovanou osobu.



Tento spotřebič obsahuje menší množství izobutanového chladicího média (R600a), přírodního plynu slučitelného se životním prostředím. Tento plyn je však hořlavý. Při přepravě a instalaci spotřebiče je zapotřebí zajistit, aby nedošlo k poškození žádné ze součástí okruhu chladicího média. Chladicí médium unikající z potrubí se může vznítit nebo způsobit poranění očí. Rozpoznáte-li únik chladicího média, zabraňte výskytu volného plamene a ostatních potenciálních zdrojů vznícení a několik minut větrejte místnost, ve které se spotřebič nalézá.

Pro zamezení vzniku hořlavé směsi plynu a vzduchu při úniku z okruhu chladicího média je důležitý poměr velikosti místnosti, ve které je spotřebič umístěn, a množství použitého chladicího média. Místnost musí mít 1 m² plochy na každých 8 g chladicího média R600a ve spotřebiči. Množství chladicího média ve vašem spotřebiči je uvedeno na typovém štítku uvnitř spotřebiče. Zásadně nespouštějte spotřebič jevící známky poškození. V případě pochybností se obraťte na vašeho prodejce.

**Výstraha před
uváznutím dítěte**

! NEBEZPEČÍ: nebezpečí uváznutí dítěte.

Dříve než zlikvidujete svou starou ledničku či mrazničku:
Demontujte dveře, avšak na svém místě ponechte police, aby děti nemohly snadno lézt
dovnitř.

Spotřebič není určen k samostatné obsluze dětmi nebo neduživými osobami.
Malým dětem musí být trvalým dohledem zamezeno hrát si se spotřebičem.

Neskladujte

V blízkosti tohoto ani jiného elektrického spotřebiče neskladujte ani nepoužívejte benzín
ani jiné hořlavé plyny a kapaliny.

**Elektrické
emnění**

Elektrické uzemnění v případě zkratu elektrického obvodu snižuje prostřednictvím
samostatného „svodového“ vodiče nebezpečí úrazu elektrickým proudem.
Pro zamezení možného úrazu elektrickým proudem musí být tento spotřebič uzemněn.
Důsledkem nesprávného použití zemnicího kontaktu může být úraz elektrickým
proudem. V případě jakýchkoli nejasností s pokyny pro uzemnění spotřebiče nebo v
případě pochybností se obraťte na kvalifikovaného elektrikáře či na pracovníka servisu.

Umístění součástí

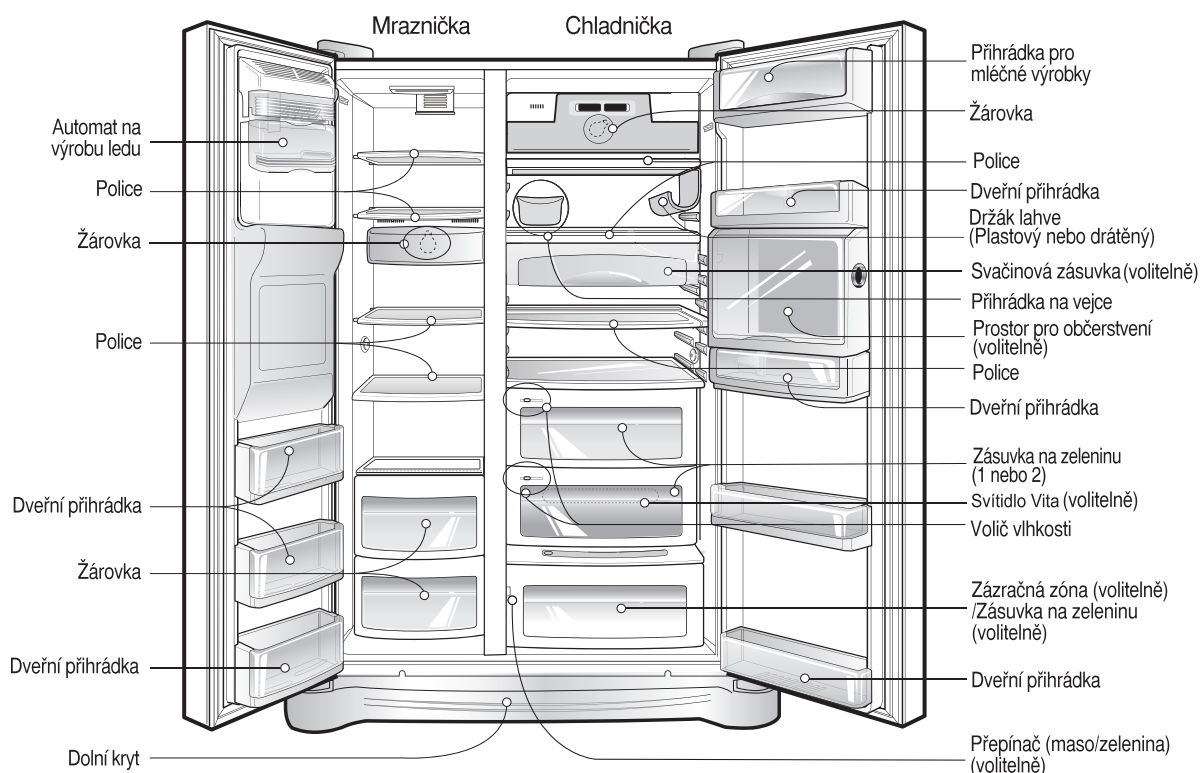

POZNÁMKA

• Ha meglátása szerint egy tartozék vagy részegység hiányzik az Ön berendezéséből, elképzelhető hogy az csak egy másik típushoz jár.

Volba vhodného umístění**Místo instalace**

1. Umístěte spotřebič na takové místo, kde jej bude možné snadno používat.
2. Vyvarujte se umístění spotřebiče do blízkosti zdrojů tepla, na přímý sluneční svit a do vlhkého prostředí.
3. Pro zajištění správné cirkulace vzduchu okolo chladničky prosím udržujte z obou stran i shora dostatečnou mezeru a zachovejte vzdálenost alespoň 5 cm od zadní stěny.



4. Pro zamezení vibrací musí být chladnička ve vodorovné poloze.
5. Neinstalujte chladničku v prostředí s výskytem teplot nižších než 5°C. Mohlo by dojít k nepříznivému ovlivnění výkonu.

Likvidace použitého spotřebiče

Tento spotřebič obsahuje provozní kapaliny (chladicí médium a mazivo) a je vyroben ze součástí a materiálů, které lze opětovně použít a/nebo recyklovat. Všechny důležité materiály by měly být zaslány do sběrného střediska odpadového materiálu za účelem zpracování (recyklace) a následného opětovného použití. Informace o tomto postupu Vám poskytne místní instituce.

Výměna čisticího filtru vody (týká se jen typu s vestavěným filtrem)

Čisticí filtr odstraňuje zbytky chlóru a zápachu a je třeba jej měnit každých 6 měsíců.

1. Demontujte polici a kryt svítidla.

Po uzavření plnicího ventilu vedle vodovodního kohoutku demontujte polici chladničky (A) a kryt svítidla (B). Vložte do označené oblasti (1) nástroj a zatlačením na něj kryt oddělte. Použijte nástroj s plochou špičkou, jako např. plochý šroubovák.

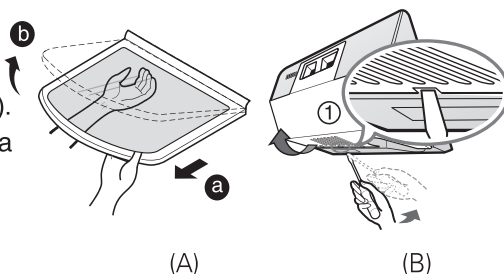

2. Demontujte čisticí filtr vody.

Po zakoupení

- Otočte krytkou pro výměnu filtru proti směru hodinových ručiček (1) o 90°.
- Vyjměte krytku (2).
- Pokud filtr nepoužíváte, skladujte náhradní filtr na bezpečném místě, budete jej potřebovat.

Výměna při používání

- Otočte filtru, který se má vyměnit, proti směru hodinových ručiček (1) o 90°.
- Po zarovnání přímé čáry a čáry na štítku (2) zatáhněte dolů (3).
- Vložte misku na vodu o něco větší než původní miska, protože při demontáži čisticího filtru vody může voda odkapávat.

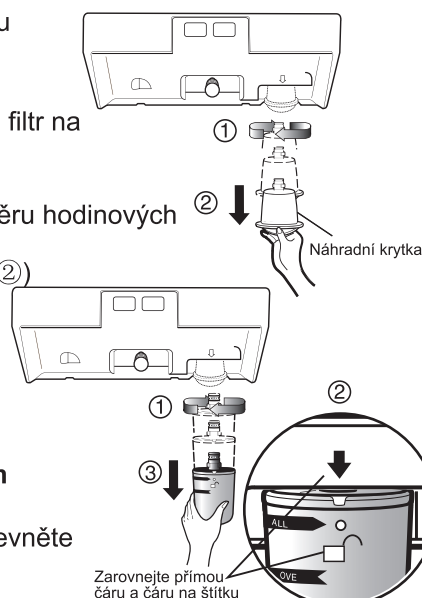

3. Připevněte k novému filtru štítek s datem instalace a sejměte krytku.

Např. pokud provádíte instalaci v říjnu, připevněte štítek s nápisem „10 OCT“.

- Po zakoupení přístroje uložte demontovanou červenou krytku spolu s náhradní krytkou.

4. Vložte nový filtr.

- Zarovnejte filtr s přímou čarou na ovládací skříni (1) a vložte jej směrem nahoru (2).
- Otočte po směru hodinových ručiček (3) o 90°.
- Zkontrolujte, zda přímá čára a označená čára zajištění jsou zarovnané (4).

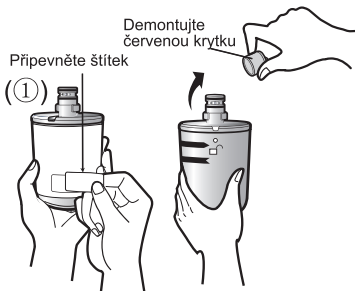

5. Namontujte zpět kryt svítidla a polici.

- Po namontování krytu svítidla a police zpět na jejich místa otevřete plnicí ventil.
- Po první instalaci a výměně filtru je vhodné nechat vodu odtéct po dobu asi po dobu 3 minut (nebo nechat odtéct asi 1 litr).

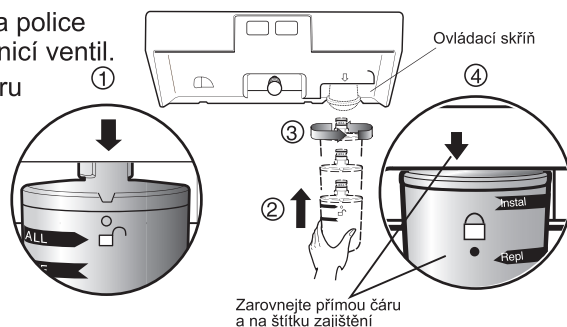

Demontáž dveří

! UPOZORNĚNÍ

Nebezpečí úrazu elektrickým proudem

Před instalací odpojte síťovou šňůru od elektrické zásuvky. V opačném případě může dojít k závažnému či smrtelnému úrazu.

Jsou-li dveře místnosti, do které chcete chladničku instalovat, příliš úzké, demontujte dveře chladničky a proneste ji dveřmi místnosti bokem.

Sejměte spodní kryt zvednutím nahoru, demontujte sponu, ② zatlačte na oblast ① označenou na obrázku vpravo a vytáhněte trubku přívodu vody.

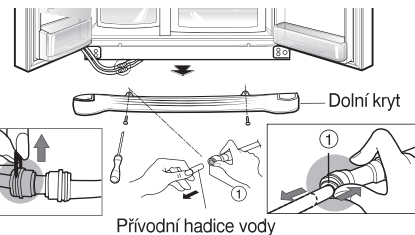

Demontáž dolního krytu a přívodní hadice vody

POZNÁMKA

- Je-li konec hadice deformovaný nebo odřeny, odřízněte jej.

Demontáž dveří mrazničky

- 1) Vyšroubováním šroubů demontujte kryt závěsu. Poté rozpojte všechny spojovací vodiče s výjimkou zemnicího vodiče.

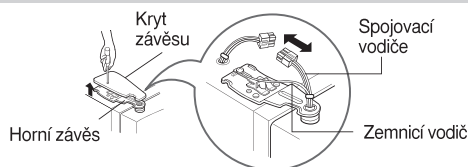

- 2) Demontujte držák pootočením proti směru hodinových ručiček ① a poté zdvihněte horní závěs ②.

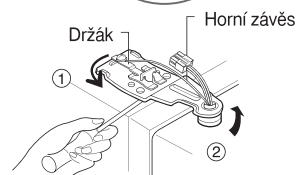

! VÝSTRAHA

- Při odstraňování horního závěsu se vyvarujte pádu dveří směrem dopředu.

- 3) Demontujte dveře mrazničky nadzdvihnutím. V tomto momentu by dveře měly být dostatečně nadzdvihnuté pro kompletní vyjmutí přívodní hadice vody



POZNÁMKA

- Přesuňte dveře chladničky skrze dveře místnosti a položte je na podlahu, avšak nepoškodte při tom přívodní hadici vody.

Demontáž dveří chladničky

- 1) Povolte šrouby krytu závěsu a demontujte jej. Rozpojte případné spojovací vodiče s výjimkou uzemnění.

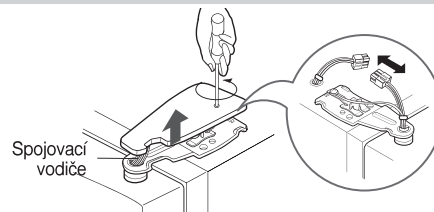

- 2) Pootočením ve směru hodinových ručiček demontujte držák ① a poté nadzdvihnutím demontujte horní závěs ②.

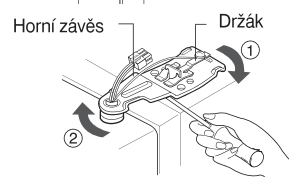

- 3) Nadzdvihnutím demontujte dveře chladničky.

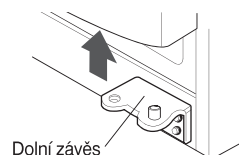

Přesun chladničky

Chladničku přesuňte přístupovými dveřmi bočně dle obrázku vpravo.

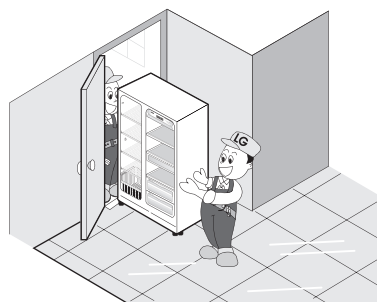

Montáž dveří

Dveře po přesunutí přístupovými dveřmi namontujte v opačném pořadí vzhledem k demontáži.

Instalace přívodní hadice vody

Před instalací

- Automat pro výrobu ledu vyžaduje tlak vody 147~834 kPa (1,5~8,5 kgf/cm²) - jednorázový papírový kelímek (180 cc) bude zcela naplněn za 3 sekundy.
- Pokud voda nedosahuje tlaku 147 kPa (1,5 kgf/cm²), je pro normální výrobu ledu a dávkování chladné vody nezbytné samostatné tlakové čerpadlo.
- Přívodní hadice vody by neměla mít celkovou délku větší než 8 m a neměla by být přehnutá. Je-li hadice dlouhá 8 m nebo více, může v důsledku poklesu tlaku docházet k potížím s přívodem vody.
- Přívodní hadici vody instalujte v místě, kde nemůže docházet k jejímu ohřevu.

UPOZORNĚNÍ

- Připojte pouze vodovodní přípojku s pitnou vodou.
- Prostudujte pokyny pro instalaci soupravy pro filtraci vody.

Když jsou dveře mrazničky níže než dveře chladničky

Pokud jsou dveře mrazničky níže než dveře chladničky, vložte průhlednou podložku dodanou s přístrojem.

- Demontujte dveře, které jsou níže, a (+) odšroubujte šroub na spodním závěsu jako na obrázku ①, vložte mezi spodní závěs a spodní rameno průhlednou podložku a poté závěs opět utáhněte jako na obrázku ②.
- Vložte dostatečný počet průhledných podložek, aby se výšky dveří vyrovnaly (součástí dodávky jsou 4 podložky).

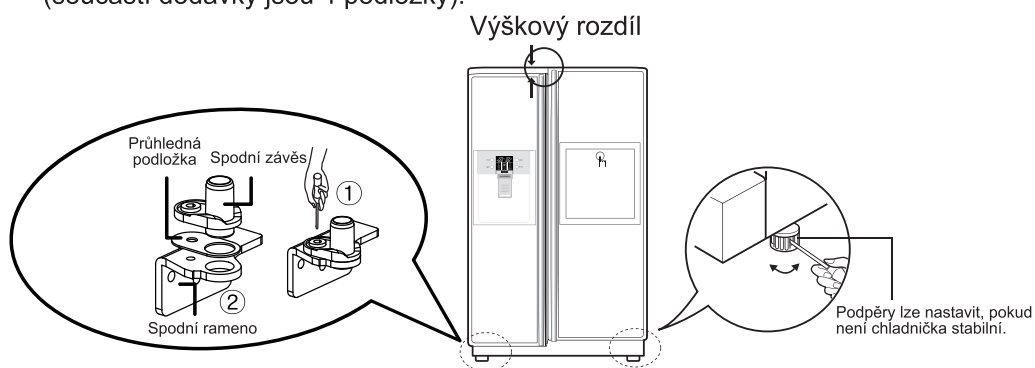

Pokud jsou dveře lednice níže než dveře mrazáku

Proveďte úpravy, pokud jsou dveře lednice níže než dveře mrazáku, při zapnutí lednice.

1. Pomocí široké strany nastavovacího nástroje ③ otočením uvolněte matici ① ve směru hodinových ručiček.
2. Pomocí úzké strany nastavovacího nástroje ③ otáčejte nastavovacím čepem ② buď ve směru hodinových ručiček nebo proti směru hodinových ručiček k vyrovnání výšky lednice a mrazáku.
3. Po vyrovnání výšky dveří dotáhněte utahovací matici proti směru hodinových ručiček.

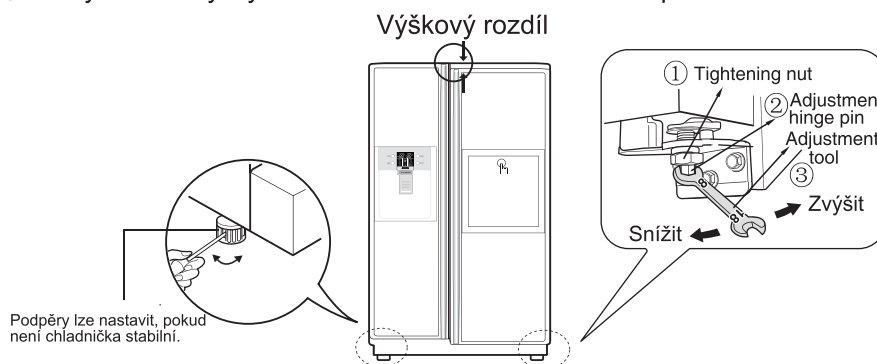

! VÝSTRAHA

Po vyrovnání výšky dveří

Dále

Nezvedejte spotřebič příliš do výšky. Hrozí uvolnění čepu. (Rozsah výškového nastavení: max. 5mm)

Dveře chladničky se budou zavírat plynule po zvýšení přední strany spotřebiče pomocí šroubu pro nastavení výšky. Nesprávně se zavírající dveře mohou nepříznivě ovlivnit výkon spotřebiče.

1. Otrěte veškerý prach, který se nashromáždil při přepravě a pečlivě spotřebič vyčistěte.
2. Instalujte na správná místa příslušenství - schránku pro tvorbu kostek ledu, krypt odpařovacího žlábků atd. Příslušenství ochraňuje před poškozením při přepravě společný obal.
3. Připojte k elektrické zásuvce síťovou šňůru (zástrčku). K této zásuvce již nepřipojujte jiné spotřebiče.

Spuštění

Po první instalaci chladničky ji ponechte kvůli stabilizaci běžné provozní teploty po dobu přibližně 2 až 3 hodiny v chodu a teprve poté do ní vložte čerstvé nebo mražené potraviny.

Došlo-li k přerušení tohoto záběhu, vyčkejte před opětovným zapnutím 5 minut.

Nastavení teploty a funkcí

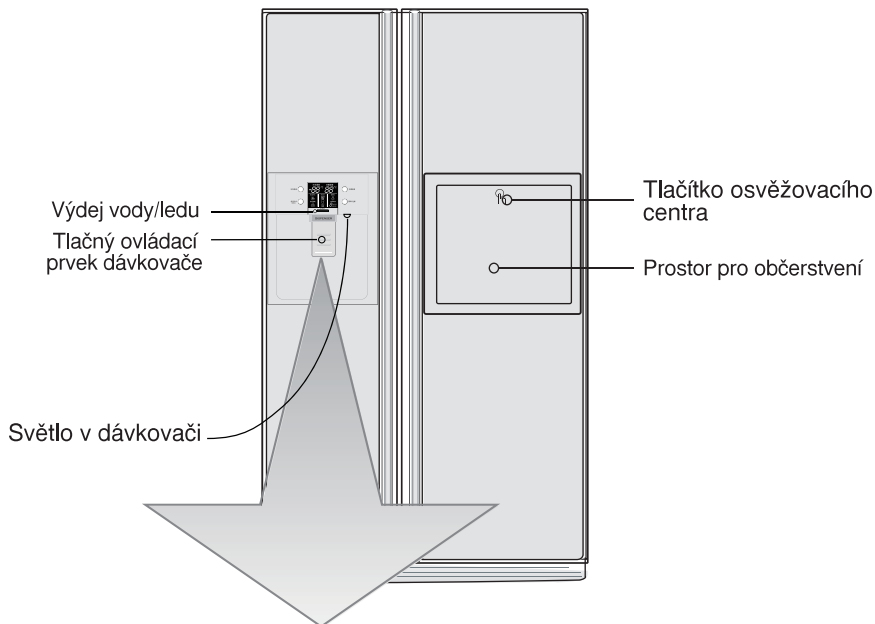

Volitelně	Obslužný displej
<p>Typ-1 (LED)</p>	<p>Režim úspory energie displeje</p>
<p>Typ-2 (LCD)</p>	

POZNÁMKA

- Váš model nemusí být vybaven všemi doplňky.

Režim úspory energie displeje (LED)

Tato funkce převede displej do režimu úspory energie až do příštího otevření dveří. Stiskněte současně tlačítka FREEZER a EXPRESS FRZ. a přidrže je po dobu 5 sekund, dokud se neozve cinknutí. Všechny LED diody se rozsvítí a zhasnou. Když je režim úspory energie aktivován, displej zůstane vypnutý až do příštího otevření dveří. Poté se zapne při otevření dveří nebo stisku kteréhokoli tlačítka a zůstane zapnutý po dobu 20 sekund od otevření dveří nebo stisku tlačítka. Pro deaktivaci režimu úspory energie stiskněte současně tlačítka FREEZER a EXPRESS FRZ. a přidrže je po dobu 5 sekund, dokud se neozve cinknutí.

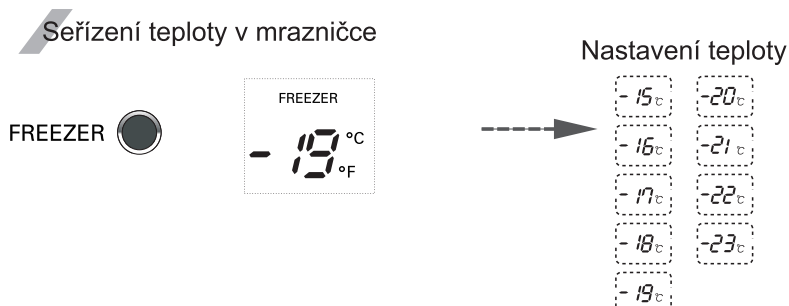
Můžete nastavit teplotu v mrazničce i v chladničce.**Nastavení teploty v mrazničce**

※ Při každém stisknutí tlačítka (FREEZER) se teplota změní následovně: (-19°C → -20°C → ... → -23°C → -15°C → ... → -19°C).

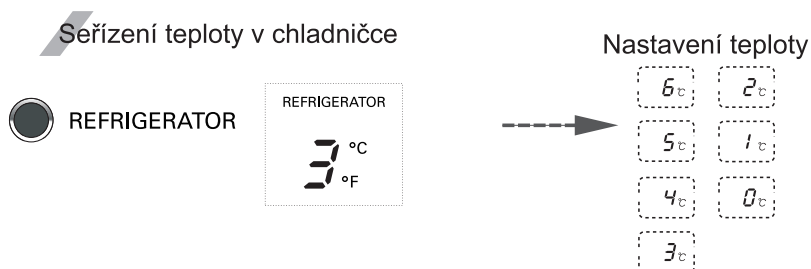
Nastavení teploty v chladničce

※ Při každém stisknutí tlačítka (REFRIGERATOR) se teplota změní následovně: (3°C → 2°C → ... → 0°C → 6°C → ... → 3°C).

- Aktuální teplota uvnitř se mění v závislosti na stavu potravin, protože zobrazovaná teplota je teplotou cílovou a nikoli skutečnou teplotou v chladničce.
- Chladnička má zpočátku omezenou funkčnost. Z tohoto důvodu seřídte teplotu podle návodu uvedeného výše až po 2 - 3 dnech provozu.

Pokud automat na výrobu ledu řádně nefunguje

Led je slepený

- Je-li led slepený, vyndejte jej ze zásobníku, rozbijte na malé kousky a vložte jej zpět do zásobníku.
- Vyrábí li automat příliš málo ledu nebo je-li led slepený, je zapotřebí seřídit množství vody dodávané do automatu. Obratě se na servisní středisko.
- ✱ Nepoužíváte-li led častěji, může se slepovat.

Výpadek napájení

- Led může padat do mrazničky. Vyjměte zásobník ledu, odstraňte veškerý led, poté zásobník osušte a instalujte jej zpět. Po opětovném zapnutí spotřebiče se automaticky nastaví drcený led.

Nově instalovaný spotřebič

- Nově instalované chladničky trvá vytvoření ledu v mrazničce přibližně 12 hodin.

Rychlé zmrazení

Pro rychlé zmrazení vyberte tuto funkci.

- Sekvence Vyp. → Zap. → Vyp. se opakuje při každém stisku tlačítka EXPRESS FRZ. CHILD LOCK 3SECS.
- Při výběru Special Refrigeration On (zvláštní chlazení zapnuto) zůstane grafická značka šipky na poloze On (zapnuto) poté, co 4krát zabliká.
- Funkce rychlého zmrazení se automaticky vypne po uplynutí určeného času.

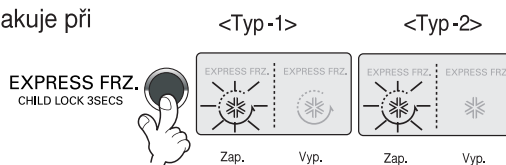

Zámek

Toto tlačítko ukončí činnost ostatních tlačítek.

- Uzamčení nebo odemčení je opakováno při každém stisku tlačítka EXPRESS FRZ. CHILD LOCK 3SECS na déle než 3 sekundy.
- Po stisknutí tlačítka EXPRESS FRZ. CHILD LOCK 3SECS nelze použít žádné jiné tlačítko, dokud přístroj opět neodemknete.
- Pokud na zamčeném přístroji stisknete jakékoli jiné tlačítko, tlačítko zámku bude 3 sekundy blikat a oznámí tak, že přístroj je zamčen.

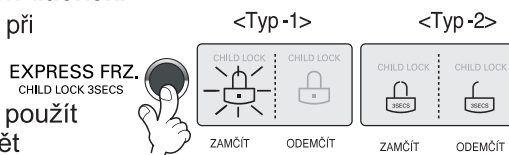

Funkce displeje stavu filtru (cyklus výměny filtru)

- Na dávkovači je umístěna kontrolka indikátoru výměny vložky vodního filtru.
- Vodní filtr by měl být vyměněn každých 6 měsíců.
- Kontrolka filtru se rozsvítí, aby vás upozornila, že je čas vyměnit filtr.
- Po výměně filtru resetujte indikátor stisknutím a podržením tlačítka filtru na déle než 3 sekundy.
- Pokud potřebujete vyměnit filtr, obraťte se na místní servisní středisko.

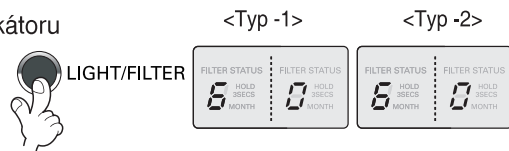

Světlo v dávkovači

Toto tlačítko zapíná a vypíná světlo v dávkovači.

- Stiskem tlačítka Light/Filter se zapíná a vypíná světlo v dávkovači.

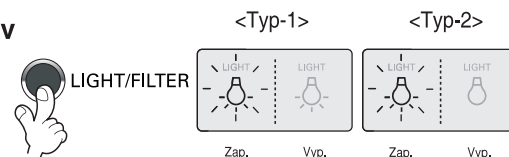

Použití dávkovače

- Zvolte buď drcený led, vodu nebo kostky ledu a lehce stiskněte tlačítko sklenic nebo jinou nádobkou.

Drcený led

Volicím tlačítkem rozsvítíte symbol drceného ledu.

- Drcený led bude vydán po stisknutí tlačítka sklenic.

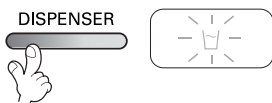

Kostky ledu

Volicím tlačítkem rozsvítíte symbol kostek ledu.

- Kostky ledu budou vydány po stisknutí tlačítka sklenic.

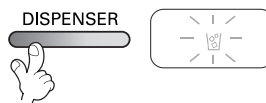

Voda

Volicím tlačítkem rozsvítíte symbol vody.

- Voda bude vydána po stisknutí tlačítka sklenic.

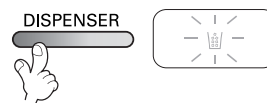

! VÝSTRAHA

- Vzdálenost mezi nádobkou a výstupem výrobku ledu by neměla být příliš velká, aby led nevypadával z nádoby.
- Po naplnění ledem nebo vodou přidrže nádobu na místě ještě několik sekund, aby poslední kapky spadly do nádoby a ne na podlahu.

Automatický výrobek ledu

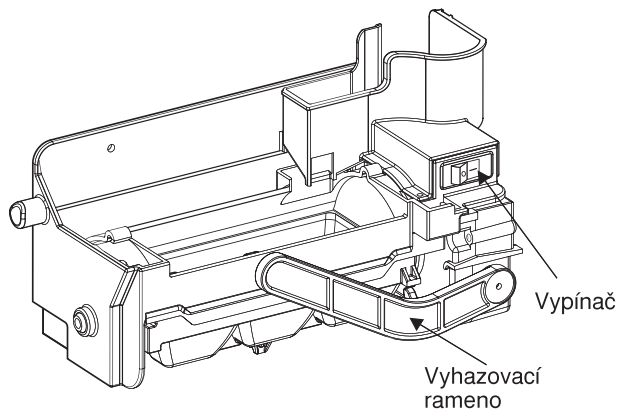

- Automatický výrobek ledu dokáže automaticky vyrobit 6 kostek ledu zároveň, 50–60 kostek denně. Toto množství se může měnit podle okolností jako je okolní teplota, otevírání dveří, zátěž mrazničky apod.
- Výroba ledu ustane, když je zásobník na led plný.
- Pokud si nepřejete používat automatický výrobek ledu, přepněte jeho vypínač na OFF. Pokud budete chtít obnovit činnost automatického výrobku ledu, přepněte jeho vypínač na ON.

POZNÁMKA

- Je normální, že pád ledu do zásobníku na led vydává zvuk.

! UPOZORNĚNÍ

- Nevkládejte ruce do výrobku ledu, když je v provozu. Může dojít k úrazu.

Ostatní funkce

Jak je vydáván led/chladná voda

 **VÝSTRAHA**

Výstraha otevřených dveří

- Zůstanou-li dveře spotřebiče po dobu jedné minuty otevřené nebo nedovřené, ozve se třikrát v intervalu 30 sekund výstražný zvukový signál.
- Pokud výstražný signál zní i po uzavření dveří, obraťte se na servisní středisko.

Diagnostika (rozpoznávání závad)

- Diagnostika automaticky rozpoznává závady projevující se ve spotřebiči za jeho provozu.
- Dojde-li ve spotřebiči k závadě, nelze jej obsluhovat tlačítky a mimo provoz je též běžná signalizace. V takovém případě nevypínejte bezprostředně napájení, avšak obraťte se na své servisní středisko. Pokud spotřebič vypnete, bude pro pracovníka servisu vyhledání vadné součásti velmi pracné.

Voda se chladí ve vodní nádrži uvnitř chladničky a poté proudí do dávkovače.

Led vyrábí automat na výrobu ledu, poté se rozdrtí nebo nakostkuje a putuje do dávkovače.

POZNÁMKA

- Zprvu voda nebývá příliš chladná. Chcete-li vodu chladnější, přidejte do sklenice led.

První dávku ledu (přibližně 20 kusů) a vody (přibližně 7 sklenic) vytvořenou po instalaci chladničky nepoužívejte.

Tento první led a voda mohou obsahovat nečistoty a zápach pocházející z přívodní hadice vody či z vodní nádržky. Totéž je nezbytné i v případě, že chladnička nebyla delší dobu používána.

Dávkovač není určen pro obsluhu dětmi.

Děti mohou nesprávně tisknout spínač nebo zničit žárovku.

Zamezte zablokování otvoru pro průchod ledu potravinami.

Po umístění potravin u otvoru pro průchod ledu může být narušeno dávkování ledu. Při výlučném používání drceného ledu může být otvor pro průchod ledu rovněž zacpán tímto drceným ledem. V takovém případě nahromaděný drcený led odstraňte.

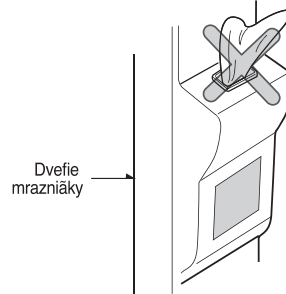

Zásadně neukládejte nádoby s nápoji ani jiné potraviny do zásobníku ledu za účelem rychlého zchlazení.

Tato činnost může vyvolat poškození automatu pro výrobu ledu.

Pro vybírání ledu zásadně nepoužívejte tenkostěnné skleněné nádoby ani kameninové nádoby.

Takovéto sklenice či nádoby mohou puknout.

Led dejte do sklenice ještě před nalitím vody nebo jiného nápoje.

Při přidávání ledu do sklenice s kapalinou může dojít k rozlití.

Zásadně se nedotýkejte rukama ani nástroji výpusti ledu.

Takovýto kontakt může způsobit poškození součásti a poranění ruky.

Zásadně nesnímejte kryt automatu pro výrobu ledu.

Občas srovnejte led tak, aby byl zásobník ledu zcela zaplněn.

Led se často hromadí v blízkosti automatu na výrobu ledu. Pro správnou funkci automatu pro výrobu ledu je však důležité, aby se výroba po zaplnění zásobníku zastavila.

Vytváří-li se zabarvený led, nepoužívejte jej a neprodleně se obraťte na servisní středisko.

Zásadně nepoužívejte příliš úzké ani příliš vysoké sklenice.

Led by se mohl zaseknout v průchodu s následným poškozením chladničky.

Udržujte sklenici ve správné vzdálenosti od výdejšího otvoru ledu.

Příliš blízko umístěná sklenice by mohla zabránit ledu v průchodu výdejním otvorem.

V případě dlouhodobého přerušení dodávky proudu odstraňte led ze zásobníku na led.

Při dlouhodobém přerušení dodávky proudu se může led v zásobníku rozpustit a vzniklá voda by mohla vytéct z chladničky a poškodit podlahu. Před přerušením dodávky proudu, nebo pokud přerušení trvá příliš dlouho, odstraňte všechen led ze zásobníku.

Prostor pro občerstvení (pouze některé modely)

Použití

Otevřete prostor pro občerstvení.

- Do prostoru pro občerstvení máte přístup i bez otevření dveří chladničky. Předností je úspora elektrické energie.
- Po otevření dvířek prostoru pro občerstvení se rozsvítí vnitřní osvětlení chladničky. Lze tak bez potíží prohlédnout obsah.

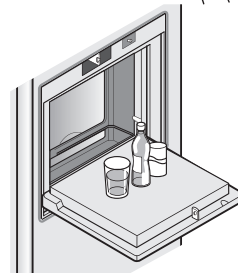
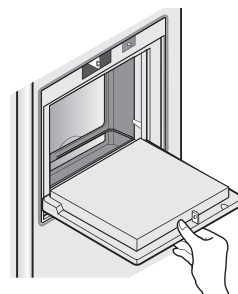

Použití dvířek prostoru pro občerstvení jako odkládací plochy

- Zásadně nepoužívejte dvířka prostoru pro občerstvení pro krájení a vyvarujte se jejich poškození ostrými nástroji.
- Zásadně se neopírejte rukama ani na dvířka silně netlačte.

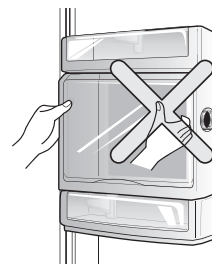

Zásadně nedemontujte vnitřní kryt prostoru pro občerstvení

- Bez krytu prostor pro občerstvení nefunguje řádně.

Zásadně na dvířka prostoru pro občerstvení nestavte těžké předměty a nedovolte dětem, aby se na dvířka věšela.

- Nejenže v takovém případě hrozí poškození dvířek prostoru pro občerstvení, rovněž může dojít k poranění dítěte.

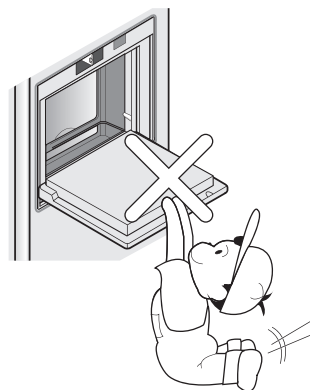

Police (pouze některé modely)

Sklopná police

Vyšší předměty jako např. kanistry či lahve můžete v lednici skladovat tak, že jednoduše zatlačíte přední půlku poličky pod její zadní část. Až budete chtít poličku vrátit zpět do původní polohy, vytáhněte ji směrem k sobě.

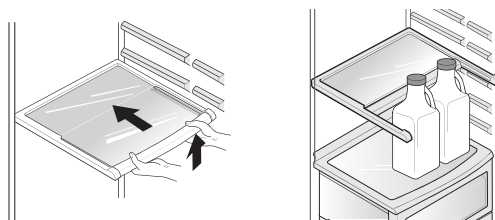

Přihrádka na víno (pouze některé modely)

Nastavení rohové přihrádky na víno (pouze u vybraných modelů) (Typ-1)

V tomto rohovém držáku lze horizontálně skladovat láhve. Lze jej připevnit k libovolné přihradce.

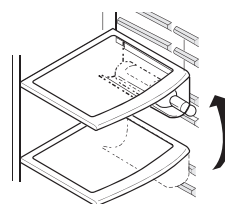

V případě, že chcete vložit držák na víno :

Uchopte držák na víno v horní části ①, vložte jej do boční části přihrádky ① a vytáhněte jej směrem dolů ② .

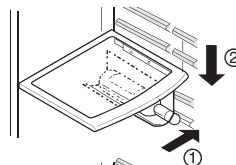

V případě, že chcete držák na víno vyjmout:

Uchopte držák na víno v horní části ③ a vytáhněte jej ven ④.

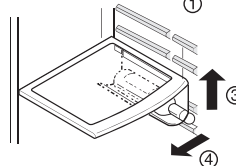

(Typ-2)

Lahve mohou být v tomto držáku na víno skladovány příčně.

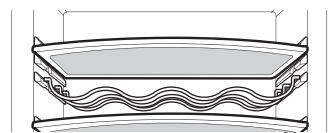

Přihrádka na vejce (pouze některé modely)

Přihrádku na vejce můžete umístit dle potřeby kdekoli.

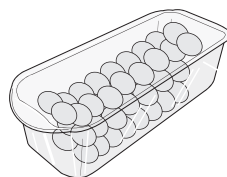

[Typ-1]

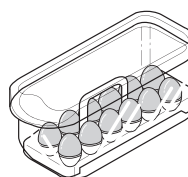

[Typ-2]

! VÝSTRAHA

- Zásadně přihrádku na vejce nepoužívejte jako zásobník ledu. Může puknout.
- Přihrádku na vejce zásadně nekládejte do mrazničky ani do prostoru pro občerstvení.

Ovládání vlhkosti v přihrádce pro zeleninu

Při uchovávání ovoce či zeleniny lze vlhkost nastavovat prostřednictvím spínače pro ovládání vlhkosti.

Vysoká vlhkost

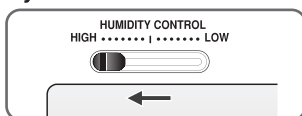

Nízká vlhkost

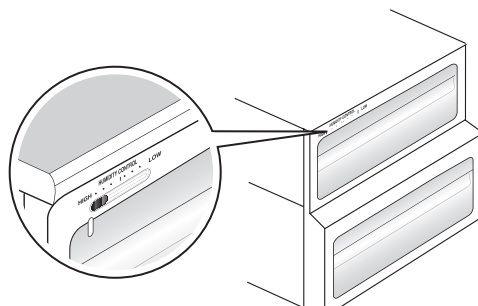
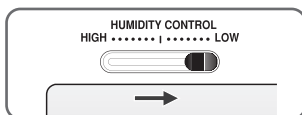

Přepínání přihrádky pro zeleninu/maso (pouze některé modely)

- Spodní zásuvku chladničky lze nastavit buď na uchovávání zeleniny, nebo na uchovávání masa.

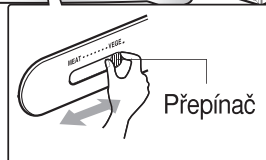
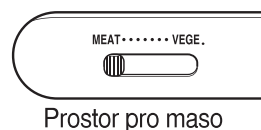
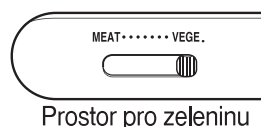

- prostoru pro maso se udržuje teplota nižší než jinde uvnitř chladničky, takže maso a ryby vydrží déle čerstvé.

POZNÁMKA

- Je-li přepínač nastaven na uchovávání masa, dojde ke zmrazení vloženého ovoce a zeleniny. Proto před vložením potravin zásadně kontrolujte jeho nastavení.

Odstraňovač zápachu (pouze některé modely)

Tento systém účinně pohlcuje výrazné zápachy optickým katalyzátorem. Tento systém žádným způsobem neovlivňuje stav uchovávaných potravin.

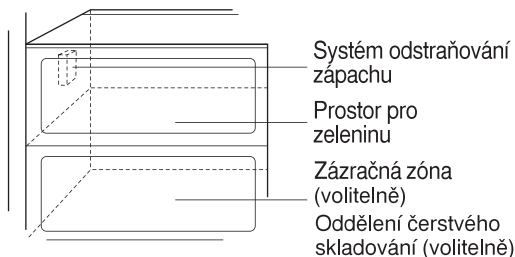

- Systém je již instalován v přívodu chladného vzduchu z prostoru chladničky a nevyžaduje samostatnou instalaci.
- Potraviny uvolňující výrazný zápach uchovávejte v uzavřených nádobách. V opačném případě mohou tento zápach pohlcovat jiné potraviny uvnitř chladničky.

Použití systému pohlcování zápachu

Koutek tepelného přechodu Zázračné zóny (pouze některé modely)

Po stisknutí tlačítka můžete skladovat zeleninu, ovoce nebo jiné druhy potravin, jako např. maso k rozmražení, syrové ryby apod.



Změna teploty v Zázračné zóně (pouze některé modely)

Způsob použití

Můžete zvolit optimální rozmezí teplot v závislosti na druzích potravin

- tříkroková volba teploty zahrnující teploty -3°C, -1°C a 4°C.

Ovoce/zelenina a potraviny určené ke skladování v chladu, které potřebují stálou vlhkost, mohou být skladovány čerstvější, v závislosti na druhu skladovaných potravin.

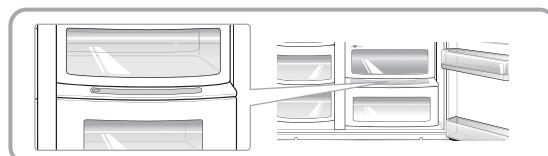

- Při použití Zázračné zóny jako úložného prostoru pro maso, mohou být zelenina nebo ovoce zmrzlé
- Při použití Zázračné zóny jako úložného prostoru pro maso, se mohou ryby nebo maso při společném skladování zkažit a proto musí být buď maso nebo ryby skladovány odděleně v prostoru F.
- Při otevření dveří prostoru R se automaticky rozsvítí kontrolka zvolené funkce a při zavření dveří automaticky zhasne.
- (Zelenina/ovoce) → (Uložení v chladu při zachování vlhkosti) → (Maso) je postupně vybíráno při každém stisknutí tlačítka „Selection“ (Výběr).

Zázračná zóna (pouze některé modely)

Při odstraňování Zázračné zóny

- Nejdříve vyjměte přihrádku na zeleninu.
- Poté, co Zázračnou zónu lehce nadzvednete ①, sáhněte dovnitř a vytáhněte ji ②.

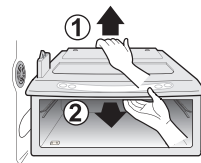

Při instalaci Zázračné zóny

- Nasadte kryt Zázračné zóny na okraj poličky ① a jemně ji vsuňte dovnitř ②.
- Při použití síly může dojít k poškození spojovacích součástí.

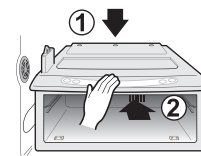

Rozmístění potravin

(viz umístění součástí)

Držák lahve

Uchovávání vína.

Svačिनová zásuvka

Uchovávání menších potravin, např. chlebů, zákusků atd.

Police mrazničky

Uchovávání různých zmražených potravin, např. masa, ryb, zmrzliny, mražených zákusků atd.

Dveřní přihrádka mrazničky

- Uchovávání malých mražených balených potravin.
- Teplota může při otevírání dveří vzrůstat. Proto zde neuchovávejte potraviny určené pro dlouhodobé uchovávání, např. zmrzlinu atd.

Zásuvka mrazničky

- Uchovávání masa, ryb, drůbeže atd. po zabalení do tenké fólie.
- Uchovávat za sucha.

Přihrádka pro mléčné výrobky

Uchovávání mléčných výrobků, např. másla, sýrů atd.

Přihrádka na vejce

Tuto přihrádku na vejce lze umístit dle potřeby.

Prostor pro občerstvení

Uchovávání často používaných potravin, např. nápojů atd.

Police chladničky

Uchovávání hotových pokrmů či jiných potravin v náležitých rozestupech.

Dveřní přihrádka chladničky

Uchovávání menších balených potravin či nápojů, např. mléka, džusu, piva atd.

Zásuvka na zeleninu

Uchovávání ovoce a zeleniny.

Přepínací zásuvka na zeleninu/maso

Uchovávání zeleniny, ovoce, rozmrazeného masa, syrových ryb atd. Přepínač nastavte podle potřeby. Před uložením potravin zkontrolujte nastavení přepínače.

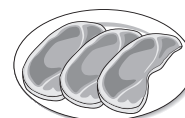
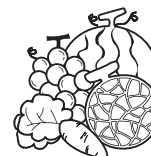
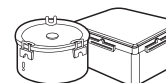
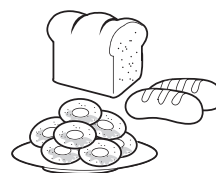

Uchovávání potravin

- V chladničce uchovávejte čerstvé potraviny. Důležitým faktorem ovlivňujícím zachování čerstvosti a chuti potravin je míra jejich zmrazení, resp. roztátí.
- Neuchovávejte potraviny, které se kazí za nízkých teplot, tj. například banány a melouny.
- Horké potraviny nechte před vložením do spotřebiče vychladnout. Po vložení horkých potravin může dojít k poškození ostatních potravin a dále se zvyšuje spotřeba elektrické energie.
- Potraviny uchovávejte zabalené vinylovou fólií nebo v nádobkách s víkem. Zamezíte tak odpařování vlhkosti a napomůžete uchování chuti a výživné hodnoty potravin.
- Neblokujte přívody vzduchu potravinami. Plynulá cirkulace vzduchu zajišťuje rovnoměrnou teplotu v chladničce.
- Neotevírejte dveře příliš často. Otevřenými dveřmi do chladničky vniká teplý vzduch a způsobuje vzrůst teploty.
- Do dveřních přihrádek zásadně nekládejte nadměrné množství potravin - mohly by se opírat o vnitřní přihrádky a zabraňovat dveřím v řádném dovření.
- Nevkládejte do mrazničky lahve - při zmrznutí obsahu by mohly puknout.
- Rozmrzlé potraviny opětovně nezmrazujte. Při opětovném zmrazování dochází ke ztrátě chuti a výživné hodnoty.
- Uchovááte-li po delší dobu mražené potraviny, např. zmrzlinu, umístěte je do police a nikoli do dveřní přihrádky.
- Nedotýkejte se mokřýma rukama zmrzlých potravin ani nádob, zejména, pokud jsou kovové; umístěte skleněné výrobky do přihrádky v ledničce.

Mraznička

VÝSTRAHA

- Hrozí nebezpečí omrzlin; v případě zmrznutí obsahu mohou tyto výrobky prasknout a způsobit zranění.

Chladnička

- Do horních polic chladničky nekládejte vlhké potraviny. V přímém kontaktu s ochlazeným vzduchem by mohlo dojít k jejich zmrazení.
- Před vložením potraviny vždy očistěte. Ovoce a zeleninu omyjte a otřete a balené potraviny otřete, zamezíte tak zkažení sousedních potravin.
- Uchovááte-li vejce v přihrádce pro vejce, ověřte jejich čerstvost a uchovávejte je ve svislé poloze - vydrží déle čerstvá.

POZNÁMKA

- Je-li chladnička umístěna na teplém a vlhkém místě, může se při častém otevírání dveří nebo uchovávání většího množství zeleniny srážet vlhkost, jež však neovlivňuje funkci spotřebiče. Sraženou vlhkost odstraňte vhodným hadříkem.

Demontáž součástí

POZNÁMKA

- Demontáž se provádí v opačném pořadí vzhledem k montáži. Před demontáží a montáží musíte odpojit síťovou šňůru od zásuvky. Při demontáži součástí se vyvarujte použití větší síly. V opačném případě může dojít k poškození součásti.

Žárovka mrazničky

Demontujte svítidlo tak, že lehce zatlačíte (①) na jeho kryt a otáčíte jím (②) a vytáhnete svítidlo ven (③). Otáčejte žárovkou doleva. Použijte žárovku o příkonu max. 40 W, kterou lze zakoupit v servisním středisku.

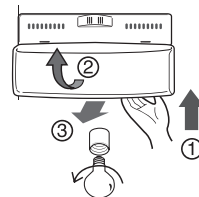

Police oddělení mrazničky

Police vyjměte zatlačením doleva, mírným pozvednutím její levé části (①), zvednutím pravé části (③) a vytažením ven.

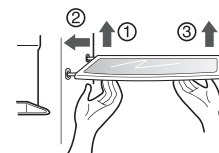

Dvevní přihrádka a podpěra

Držte přihrádku na obou stranách a nadzdvihněte ji (①), poté ji vytáhněte ve směru (②).

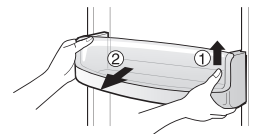

Zásobník na led

Přidržte zásobník na led, jak je zobrazeno na obrázku vpravo a vytáhněte jej (②) při současném mírném zvednutí (①).

- Zásobník na led nerozebírejte, pokud to není nutné
- Při vyjímání zásobníku jej držte oběma rukama, abyste jej neupustili.

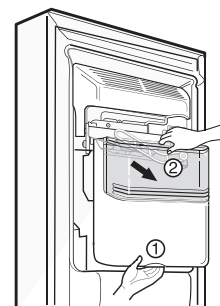

Péče o dávkovač

Zachycovač vody nemá vlastní odtok. Proto by měl být pravidelně čištěn. Vyjměte kryt tak, že zatáhnete za jeho přední část a usušte jej hadříkem. Vytáhněte kryt zcela dopředu (①), lehce zvedněte jeho zadní část (②) a vytáhněte jej ven. (③) Očistěte dno a kryt suchým hadříkem.

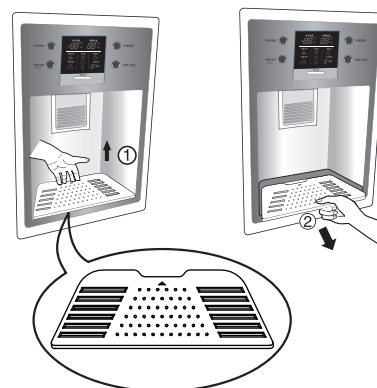

Žárovka v chladničce

Vložte do označené oblasti ① nástroj a zatlačením na něj kryt oddělte. Použijte nástroj s plochou špičkou, jako např. plochý šroubovák.

Žárovku vyšroubujte proti směru hodinových ručiček. V chladničce se používá žárovka o příkonu max. 40 W a lze ji opatřit prostřednictvím servisního střediska.

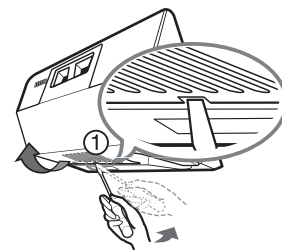

Prostor pro občerstvení

- Vyměňte přihrádku ① směrem vzhůru.
- Vyměňte horní držák osvěžovacího centra a poté vytáhněte kryt osvěžovacího centra ②.
- Osvěžovací centrum může být vyjmuto potažením vzhůru.



POZNÁMKA

- Při demontáži přihrádky pro zeleninu, svačिनové zásuvky a hlavního krytu prostoru pro občerstvení musíte demontovat příslušenství dveří chladničky.

Kryt přihrádky pro zeleninu

- Kryt přihrádky pro zeleninu demontujete povytažením přihrádky pro zeleninu směrem vpřed ①, nadzdvihnutím přední části krytu přihrádky pro zeleninu ② dle obrázku a vyjmutím.

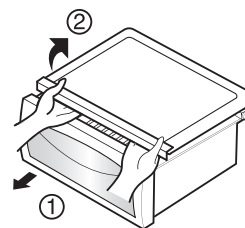

Obecné informace

Dovolená

Při odjezdu na průměrně dlouhou dovolenou se pravděpodobně rozhodnete ponechat chladničku v provozu. Potraviny, které lze zmrazit, umístíte do mrazničky – prodloužíte tak jejich životnost.

Chcete-li chladničku vypnout, vyjměte veškeré potraviny, odpojte síťovou šňůru, pečlivě vyčistěte vnitřek a nechte dveře OTEVŘENÉ – zamezíte tak vzniku zápachu.

Výpadek napájení

Ve většině případů je výpadek napájení opraven do jedné nebo dvou hodin a neovlivní teplotu v chladničce.

Při výpadku napájení však omezte četnost otevírání dveří.

Přemístování

Demontujte nebo lepicí páskou zajistěte všechny nepřipevněné předměty uvnitř ledničky. Poškození vyrovnávacích šroubů zamezíte jejich zašroubováním do spodku chladničky.

Protikondenzační trubice

Občas a zejména po instalaci může docházet k ohřevu vnější stěny skříňe chladničky.

Nejde o závadu. Způsobuje to protikondenzační trubice, kterou proudí zahřáté chladicí médium za účelem zamezení rosení vnějších stěn skříňe.

VÝSTRAHA

- Je nutno zkontrolovat O-kroužek, který je zhotoven z gumy, a zabránit vzniku jiskření.
- Pokud světlo svítí delší dobu, nedotýkejte se ho – může být velmi horké.

Čištění

Pro zamezení tvorby nežádoucích zápachu je zapotřebí udržovat chladničku v čistotě. Rozlité potraviny byste měli neprodleně otřít, protože může dojít k jejich zkysnutí a k následnému narušení povrchu plastových výlisků.

Zvenčí

Pro čištění odolných povrchů chladničky používejte vlažný roztok jemného mýdla nebo detergentu.

Otřete je čistým vlhkým hadříkem a poté je osušte.

Zevnitř

Doporučujeme Vám pravidelné čištění. Omyjte veškeré prostory roztokem jedlé sody nebo jemným detergentem a teplou vodou. Vypláchněte a osušte.

Po vyčištění

Ověřte, zda nedošlo k poškození síťové šňůry, k přehřátí síťové zástrčky a jestli je zástrčka správně zasunuta do elektrické zásuvky.

UPOZORNĚNÍ

Před čištěním v blízkosti elektrických součástí (žárovky, spínače, ovládací prvky atd.) vždy odpojte síťovou šňůru ze zásuvky.

Přebytečnou vlhkost otřete houbou či hadříkem a zamezte tak zatečení vody či kapaliny do elektrických součástí s následným vznikem nebezpečí úrazu elektrickým proudem.

Pro čištění žádného z povrchů spotřebiče nepoužívejte kovové drátěnky, kartáče, podřadná abrazivní čisticí prostředky, silné alkalické roztoky, hořlavá ani jedovatá čisticí prostředky. Nedotýkejte se vlhkýma ani mokřýma rukama zmrzlých povrchů, protože k velmi chladným povrchům se vlhké předměty mohou lepit nebo přimrzat.

Odstraňování závad

Dříve než se obrátíte na servis, zkontrolujte tento seznam. Může Vám uspořit čas i peníze. Tento seznam uvádí běžné potíže, jež nevznikají v důsledku vad konstrukce nebo materiálů tohoto spotřebiče.

Závada	Možná příčina	Náprava
Provoz chladničky		
Kompresor chladničky nepracuje.	Spínač chladničky je vypnutý.	Nastavte ovládací prvky chladničky. Viz nastavení ovládacích prvků.
	Chladnička je v odmrazovacím režimu.	Toto je běžné v případě chladniček s plně automatickým odmrazováním. K odmrazování dochází pravidelně.
	Zástrčka je odpojena od elektrické zásuvky.	Zajistěte řádné zasunutí zástrčky do zásuvky.
	Výpadek napájení. Zkontrolujte bytové osvětlení.	Obraťte se na místní rozvodnou společnost.
Kompresor chladničky je v chodu příliš často nebo příliš dlouho	Chladnička je větší než Váš předchozí spotřebič.	To je běžné. Větší a účinnější zařízení mívají za shodných podmínek kompresor v provozu déle.
	Okolní či venkovní teplota je příliš vysoká.	Za těchto podmínek je prodloužený chod kompresoru běžný.
	Chladnička byla na delší dobu mimo provoz.	Kompletní zchlazení chladničky trvá několik hodin.
	Právě bylo vloženo větší množství teplých nebo horkých potravin.	Teplé potraviny prodlužují chod kompresoru až do dosažení požadované teploty.
	Dveře jsou otevřené příliš často nebo příliš dlouho.	Teplý vzduch vstupující do chladničky prodlužuje chod kompresoru. Otevírejte dveře méně často.
	Dveře chladničky nebo mrazničky mohou být pootevřené.	Ujistěte se, že je chladnička ve vodorovné poloze. Vyjměte z nedovřených dveří potraviny a nádoby. Viz závady v oddílu OTEVÍRÁNÍ/ZAVÍRÁNÍ dveří.
	Je nastavena příliš nízká teplota chladničky.	Nastavte vyšší, avšak dostatečnou teplotu.
	Těsnění chladničky nebo mrazničky je znečištěné, nadměrně opotřebené, prasklé nebo nedoléhá.	Vyčistěte nebo vyměňte těsnění. Netěsnosti dveří prodlužují chod kompresoru, protože dosažení požadované teploty trvá déle.
	Termostat udržuje v chladničce konstantní teplotu.	To je běžné. Kompresor se při udržování konstantní teploty zapíná a vypíná.

Závada	Možná příčina	Náprava
Teploty jsou příliš nízké		
Teplota v mrazničce je příliš nízká, zatímco teplota v chladničce je v pořádku.	V mrazničce je nastavena příliš nízká teplota.	Nastavte vyšší, avšak dostatečnou teplotu v mrazničce.
Teplota v chladničce je příliš nízká, zatímco teplota v mrazničce je v pořádku.	V chladničce je nastavena příliš nízká teplota.	Nastavte vyšší teplotu v chladničce.
Potraviny uložené v zásuvkách zamrzají.	V chladničce je nastavena příliš nízká teplota.	Viz předchozí bod.
Maso uložené v zásuvce na čerstvé maso zamrzá.	Maso by mělo být pro maximální čerstvost uchováváno za teploty těsně pod bodem mrazu (32°F, 0°C)	Je běžné, že se na povrchu masa vytvářejí krystalky ledu – maso totiž obsahuje vodu
Příliš vysoké teploty		
V chladničce nebo v mrazničce jsou příliš vysoké teploty.	Je nastavena příliš vysoká teplota v mrazničce.	Nastavte nižší, avšak dostatečnou teplotu v mrazničce nebo v chladničce.
	Je nastavena příliš vysoká teplota v chladničce. Nastavení pro chladničku má určitý vliv na teplotu v mrazničce.	Nastavte nižší, avšak dostatečnou teplotu v mrazničce nebo v chladničce.
	Dveře jsou otevřené příliš často nebo příliš dlouho.	Jsou-li otevřené dveře, do chladničky/mrazničky vstupuje teplý vzduch. Otevírejte dveře méně často.
	Dveře jsou pootevřené.	Dovřete dveře.
	Právě bylo vloženo větší množství teplých nebo horkých potravin.	Vyčkejte dosažení zvolené teploty chladničky nebo mrazničky.
	Chladnička byla po určitou dobu mimo provoz.	Kompletní zchlazení chladničky trvá několik hodin.
Teplota v chladničce je příliš vysoká, zatímco teplota v mrazničce je v pořádku.	V chladničce je nastavena příliš vysoká teplota.	Nastavte nižší teplotu v chladničce.

Závada	Možná příčina	Náprava
Zvuky a hluky		
Vyšší hladina hluku za provozu kompresoru.	Současné chladničky mají zvětšenou kapacitu a udržují rovnoměrnější teploty.	Hladina hluku je běžně vyšší.
Vyšší hladina hluku při zapínání kompresoru.	Chladnička při spínání kompresoru vytváří vysoký tlak.	To je běžné. Hladina hluku po rozběhu kompresoru poklesne.
Vibrace či drnčení.	Nerovná nebo nepevná podlaha. Chladnička se po menším posunutí na podlaze viklá.	Zajistěte vodorovnou a pevnou podlahu, jež bude dostatečnou oporou pro chladničku.
	Vibrují předměty položené na horní ploše chladničky.	Odstraňte vibrující předměty.
	Na policích chladničky vibruje nádobí.	Nádobí běžně mírně vibruje. Nádobí posuňte. Zajistěte vodorovné a pevné postavení chladničky na podlaze.
	Chladnička se dotýká zdi nebo nábytku.	Posuňte chladničku tak, aby se nedotýkala zdi ani nábytku.
Voda/vlhkost/led uvnitř chladničky		
Na vnitřních stěnách chladničky se hromadí vlhkost.	Vlhké a teplé počasí zvyšuje tvorbu ojinění a pocení vnitřních stěn.	To je běžné.
	Dveře nejsou dovřeny.	Viz závady v oddílu OTEVÍRÁNÍ/ZAVÍRÁNÍ dveří.
	Dveře jsou otevřené příliš často nebo příliš dlouho.	Otevírejte dveře méně často.
Voda/vlhkost/led vně chladničky		
Na vnějších stěnách chladničky nebo mezi dveřmi se hromadí vlhkost.	Je vlhké počasí.	Toto je ve vlhkém počasí běžné. Po poklesu vlhkosti ovzduší by měla vlhkost zmizet.
	Dveře nejsou dovřeny, chladný vzduch uniká zevnitř chladničky a mísí se s teplým okolním vzduchem.	V takovémto případě dovřete dveře.

Závada	Možná příčina	Náprava
Zápach v chladničce	Je zapotřebí vyčistit vnitřek.	Vyčistěte vnitřek houbou, teplou vodou a jedlou sodou.
	Ve chladničce jsou potraviny uvolňující výrazný zápach.	Potraviny důkladně zabalte.
	Některé nádoby a balicí materiál vydávají zápach.	Použijte jiné nádoby nebo jinou značku balicího materiálu.
Otevírání/zavírání dveří/zásuvek		
Dveře nedovírají.	Balené potraviny zabraňují dovření dveří.	Přesuňte obaly, jež brání dovření dveří.
Dveře nedovírají.	Dveře byly zavřeny příliš silně a proto došlo k pootevření protějších dveří.	Pomalou uzavřete oboje dveře.
	Chladnička není ve vodorovné poloze. Po menším posunutí se na podlaze viklá.	Seřídte výšku nastavovacím šroubem.
	Podlaha není plochá nebo je slabá. Chladnička se po menším posuvu na podlaze viklá.	Zajistěte vodorovnou podlahu, jež může být náležitou oporou pro chladničku. Pro úpravu propadlé nebo nakloněné se obraťte na řemeslníka.
	Chladnička se dotýká zdi nebo nábytku.	Přesuňte chladničku.
Zásuvky lze posouvat pouze s obtížemi.	Potraviny se dotýkají police nad zásuvkou.	Zmenšete množství potravin v zásuvce.
	Jsou znečištěna vodítka zásuvky.	Očistěte zásuvku a vodítka.
Dávkovač		
Dávkovač nevydává led	Zásobník ledu je prázdný.	Po spadnutí první dávky ledu do zásobníku by měl dávkovač fungovat.
	Nastavená teplota mrazničky je příliš vysoká.	Nastavte nižší teplotu mrazničky, aby byly vytvářeny kostky ledu. Po vytvoření první dávky ledu by měl dávkovač fungovat.
	Je uzavřen hlavní vodovodní uzávěr.	Otevřete hlavní vodovodní uzávěr a vyčkejte dobu potřebnou pro vytvoření ledu. Po vytvoření ledu by měl dávkovač fungovat.
	Dveře chladničky či ledničky nejsou uzavřené.	Zajistěte uzavření obou dveří.

Závada	Možná příčina	Náprava
Dávkovač nevydává led.	Led roztál a zamrzl okolo šneku kvůli málo častému používání, kolísání teplot a/nebo výpadku napájení.	Demontujte zásobník ledu a nechte roztát obsah. Zásobník vyčistěte, vytřete do sucha a instalujte do správné polohy. Po vytvoření ledu by dávkovač měl fungovat.
Dávkovač ledu je zaseknutý.	Kostky ledu se zasekly mezi automatem pro tvorbu ledu a zadní stěnou zásobníku.	Odstraňte kostky ledu, které brání dávkovači v chodu.
	Kostky ledu vzájemně přimrzly.	Používejte dávkovač častěji, aby kostky vzájemně nepřimrzly.
	V dávkovači byly použity kostky ledu, které byly zakoupeny nebo vytvořeny jiným způsobem.	V dávkovači lze použít pouze kostky ledu vytvořené automatem pro výrobu ledu.
Dávkovač nevydává vodu.	Je uzavřen hlavní vodovodní uzávěr. Viz závadu "Automat pro výrobu ledu nevytváří led".	Otevřete hlavní vodovodní uzávěr.
	Dveře chladničky nebo mrazničky nejsou uzavřené.	Zajistěte uzavření obou dveří.
Voda má nepříjemnou příchut' a/nebo zápach.	Voda byla v nádržce příliš dlouho.	Odeberte a vylijte 7 sklenic vody pro vyčištění zdroje. Odeberte a vylijte dalších 7 sklenic vody pro úplné vypláchnutí nádržky.
	Spotřebič není řádně připojen k vodovodu.	Připojte spotřebič k vodovodu, který přivádí pitnou vodu.
Zvuk padajícího ledu	Tento zvuk vzniká běžně při pádu automaticky vytvořeného ledu do zásobníku ledu. Hlasitost závisí na umístění chladničky.	
Zvuk napouštění vody	Tento zvuk vzniká běžně při napouštění automatu na výrobu ledu vodou po vypuštění automaticky vytvořeného ledu.	

Jiné

Prosíme Vás o důkladné prostudování kapitoly „Automat pro výrobu ledu a dávkovač" této příručky.



Likvidace starých spotřebičů

1. Pokud je u výrobku uveden symbol pojízdného kontejneru v přeškrtnutém poli, znamená to, že na výrobek se vztahuje směrnice Evropské unie číslo 2002/96/EC.
2. Všechny elektrické a elektronické výrobky by měly být likvidovány odděleně od běžného komunálního odpadu prostřednictvím sběrných zařízení zřízených za tímto účelem vládou nebo místní samosprávou.
3. Správný způsob likvidace starého elektrického spotřebiče pomáhá zamezit možným negativním dopadům na životní prostředí a zdraví.
4. Bližší informace o likvidaci starého spotřebiče získáte u místní samosprávy, ve sběrném zařízení nebo v obchodě, ve kterém jste výrobek zakoupili.

Informace pro zákazníka. Hlučnost dle Evropské normy : **-norma EN 60704-2-11 39dB(A)**

Výměna panelu

(Tuto část si přečtete před výměnou panelu).

Při výměně panelů (A, B, C) kontaktujte kvalifikovaný servis a požádejte jej o provedení této činnosti. Řiďte se dále uvedenými důležitými pokyny.

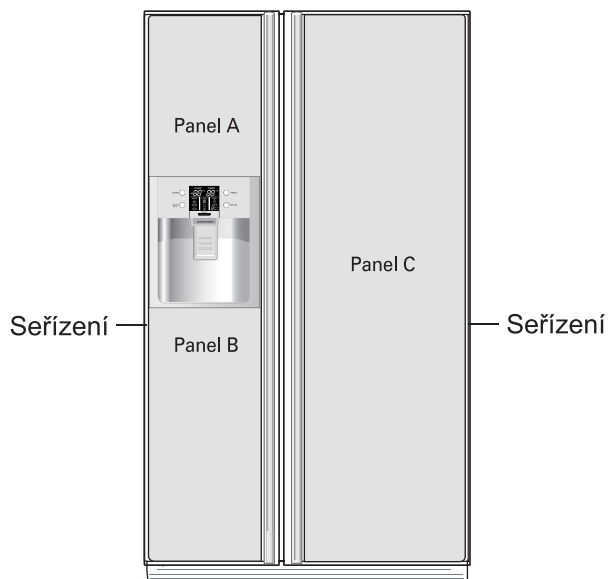

! VÝSTRAHA

1. Zabraňte poškození panelu. V případě jeho poškození může dojít k úrazu.
2. Pokud je pro panel použito sklo, musí se jednat o temperované sklo. Obyčejné sklo by v případě rozbití mohlo způsobit úraz.
3. Celková hmotnost (A,B,C) nesmí přesáhnout 15 kg. V případě přetížení závěsu dojde k poklesu dveří.
4. Tloušťka panelu v sestavě seřízení je 3,2 – 3,5 mm.

5. Rozměry panelu (šířka x výška)

Panel (A) : 381.5 mm × 477 mm

Panel (B) : 381.5 mm × 785 mm

Panel (C) : 497.5 mm × 1661.5 mm

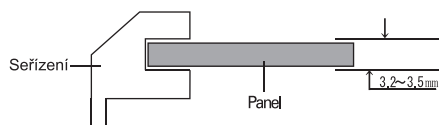

! Bezpečnostní upozornění pro používání chladničky

Při výměně skla ve dveřích může dojít k jeho rozbití a úrazu, buďte proto opatrní.

Výměna panelu

(Tuto část si přečtěte před výměnou panelu).

Při výměně panelů (A, B, C, D) kontaktujte kvalifikovaný servis a požádejte jej o provedení této činnosti. Řiďte se dále uvedenými důležitými pokyny.

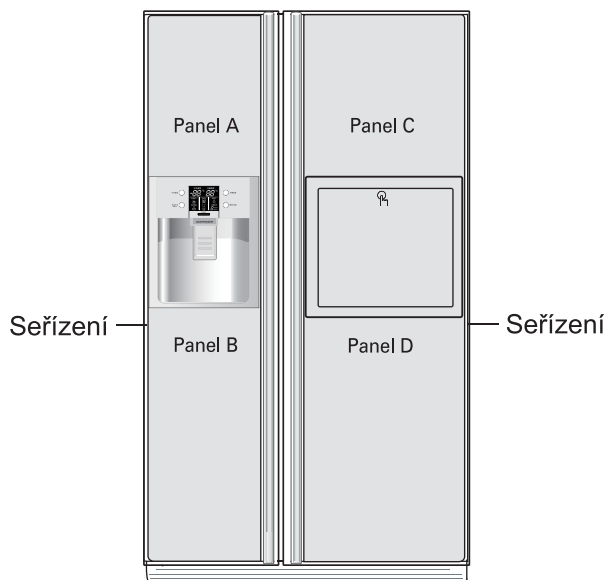

! VÝSTRAHA

1. Zabraňte poškození panelu. V případě jeho poškození může dojít k úrazu.
2. Pokud je pro panel použito sklo, musí se jednat o temperované sklo. Obyčejné sklo by v případě rozbití mohlo způsobit úraz.
3. Celková hmotnost (A,B,C,D) nesmí přesáhnout 15 kg. V případě přetížení závěsu dojde k poklesu dveří.
4. Tloušťka panelu v sestavě seřízení je 3,2 – 3,5 mm.
5. Rozměry panelu (šířka x výška)

Panel (A) : 381.5 mm × 477 mm
 Panel (B) : 381.5 mm × 785 mm
 Panel (C) : 497.5 mm × 477 mm
 Panel (D) : 497.5 mm × 785 mm

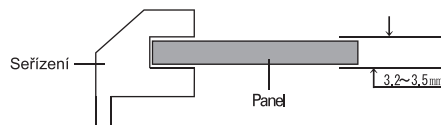

Bezpečnostní upozornění pro používání chladničky

Při výměně skla ve dveřích může dojít k jeho rozbití a úrazu, buďte proto opatrní.

