



SXS REFRIGERATOR

User's Guide

Please read this guide thoroughly before operating and keep it handy for reference at all times.

SXS HŰTŐSZEKRÉNY

Használati útmutató

Kérjük, hogy a készülék használatba vétele előtt gondosan olvassa el a használati útmutatót, és őrizze meg azt, mert később is szüksége lehet rá.

CHLADNIČKA **SXS**

Uživatelská příručka

Prostudujte prosím pečlivě tuto uživatelskou příručku před uvedením zařízení do provozu a uschovejte ji pro další použití.

LODÓWKA **SXS**

Poradnik użytkownika

Przeczytaj dokładnie ten poradnik przed rozpoczęciem eksploatacji i miej go zawsze pod ręką

CHLADNIČKA **SXS**

Návod na obsluhu

Tento návod si, prosím, pred použitím chladničky dôkladne prečítajte a uchovávajte ho pre prípad potreby na dostupnom mieste.

Obsah

Úvod	Úvod	147	
	Dôležité bezpečnostné pokyny	147	
	Dôležité bezpečnostné pokyny	148	
	Identifikácia častí	155	
Inštalácia	Kde inštalovať	156	
	Ako vymeniť čistiaci vodný filter	157	
	Demontáž dverí	158	
	Opätovné osadenie dverí	159	
	Inštalácia prívodnej trubky na vodu	159	
	Ak sú dvere mrazničky nižšie ako dvere chladničky	160	
	Vtedy, keď sú dvere chladničky nižšie ako dvere mrazničky	160	
Obsluha	Spustenie	161	
	Nastavenie teplôt a funkcií	161	
	Priehradka na občerstvenie (Platí len pre niektoré modely)	166	
	Polica (Platí len pre niektoré modely)	167	
	Držiak na víno (Platí len pre niektoré modely)	167	
	Nádoba na vajcia (Platí len pre niektoré modely)	167	
	Regulácia vlhkosti v oddelení na zeleninu	168	
	Zmena na oddelenie na zeleninu alebo mäso (Platí len pre niektoré modely)	168	
	Odstraňovač pachu (Platí len pre niektoré modely)	168	
	Kút zmeny teploty zázračnej zóny (Platí len pre niektoré modely)	169	
	Zmena teploty v zázračnej zóne (Platí len pre niektoré modely)	169	
	Zázračná zóna (Platí len pre niektoré modely)	169	
	Návrhy na skladovanie potravín	Umiestnenie potravín	170
		Skladovanie potravín	171
	Starostlivosť a údržba	Ako demontovať časti	172
Všeobecné informácie		174	
Čistenie		174	
Riešenie problémov		175	
Kedy vymeniť PANEL		180	



- Tento produkt je určený výlučne na použitie pri 230 V / 50 Hz.
- Ak ho chcete použiť v oblasti s napätím 110 V, mali by ste si zakúpiť transformátor s výkonom vyšším ako 2,0 kVA.
- Produkt môžete používať len v oblasti s frekvenciou 50 Hz.

Úvod

Číslo modelu a sériové číslo sa nachádzajú na vnútornom kryte alebo zadnej časti chladiaceho oddelenia tejto jednotky. Tieto čísla sú špecifické pre túto jednotku a nie sú dostupné pre žiadnu inú. Mali by ste si požadované informácie zaznamenať sem a odložiť si tento návod ako trvalý záznam vašej kúpy. Pripnite si sem vašu účtenku.

Dátum zakúpenia : _____
 Predajca : _____
 Adresa predajcu : _____
 Tel. číslo predajcu : _____
 Číslo modelu : _____
 Sériové číslo : _____



Dôležité bezpečnostné pokyny

Pred použitím musí byť táto chladnička riadne nainštalovaná a umiestnená v súlade s inštaláčnymi pokynmi v tomto dokumente.

Nikdy neodpájajte vašu chladničku ťahaním za napájací kábel. Vždy pevne uchopte zástrčku a vytiahnite ju priamo zo zásuvky.

Pri odťahovaní vášho prístroja od steny dávajte pozor, aby ste ho nepretiahli cez napájací kábel alebo aby ste ho nepoškodili iným spôsobom.

Potom, ako je vaša chladnička uvedená do prevádzky, sa nedotýkajte studených povrchov v mraziacom oddelení, predovšetkým keď máte vlhké alebo mokré ruky. Mohlo by sa stať, že sa koža prilepí k týmto extrémne studeným povrchom.

Odpojte napájací kábel zo zásuvky pri čistení alebo iných požadovaných činnostiach. Nikdy sa ho nedotýkajte mokrymi rukami, pretože by ste si mohli privodiť úraz elektrickým prúdom alebo sa poraniť.

Nikdy nepoškodte, neopravujte, nadmerne neohýnajte, neťahajte alebo nevykrúcajte napájací kábel pretože jeho poškodenie môže spôsobiť požiar alebo úraz elektrickým prúdom. Ak máte pochybnosti, či je prístroj riadne uzemnený.

Nikdy nekladajte do mrazničky sklenené výrobky pretože môžu prasknúť z dôvodu expanzie, keď ich obsah zamrzne.

Nikdy nekladajte vaše ruky do zásobníka ľadu automatického výrobníka ľadu. Mohli by ste byť poranený činnosťou automatického výrobníka ľadu.

Zariadenie nie je určené na použitie malými deťmi alebo nespôsobilými osobami bez dozoru.

Malé deti by mali byť pod dozorom, aby sa zabezpečilo, že sa s prístrojom nebudú hrať. Nikdy nikomu nedovoľte, aby liezol, sedel, stál alebo sa vešal na dverách centra občerstvenia. Takéto úkony môžu poškodiť chladničku alebo ju dokonca prevrátiť a tým spôsobiť vážne poranenie.

Ak je to možné, pripojte chladničku k jej vlastnej samostatnej elektrickej zásuvke, aby sa zabránilo, že prístroj alebo iné prístroje alebo domáce osvetlenie spôsobia preťaženie, ktoré by spôsobilo výpadok prúdu.

Chladnička - mraznička by mala byť umiestnená tak, aby bola elektrická zásuvka prístupná pre rýchle odpojenie v prípade nepredvídanej udalosti.

Ak je napájací kábel poškodený, musí byť vymenený výrobcom alebo jeho servisným zástupcom alebo podobne kvalifikovanou osobou, aby sa predišlo možnému riziku.



Nepoužívajte predĺžovací kábel

Dostupnosť napájacej prípojky

**Napájací kábel
Výmena**

⚠ Dôležité bezpečnostné pokyny

ZÁKLADNÉ BEZPEČNOSTNÉ OPATRENIA

Táto príručka obsahuje množstvo dôležitých bezpečnostných informácií. Vždy si ich všetky pozorne prečítajte a dodržujte ich.

⚠ Toto je bezpečnostný varovný symbol. Upozorňuje vás na bezpečnostné informácie, ktoré vás informujú o riziku vzniku úrazu, smrti, prípadne o riziku poškodenia výrobku. Všetkým bezpečnostným správam bude predchádzať bezpečnostný varovný symbol a slovo **NEBEZPEČENSTVO**, **VAROVANIE** alebo **UPOZORNENIE**. Tieto slová znamenajú:

⚠ **NEBEZPEČENSTVO** V prípade nedodržania pokynov hrozí nebezpečenstvo vážneho úrazu alebo smrti.

⚠ **VAROVANIE** V prípade nedodržania pokynov hrozí nebezpečenstvo vážneho úrazu alebo smrti.

⚠ **UPOZORNENIE** Upozorňuje na bezprostrednú nebezpečnú situáciu, ktorá, ak sa jej nevyhnete, môže spôsobiť ľahké alebo stredne ťažké poranenia, alebo spôsobiť len poškodenie produktu.

Všetky bezpečnostné informácie identifikujú riziko, informujú vás o tom, ako minimalizovať riziko vzniku úrazu a o tom, čo hrozí v prípade nedodržania pokynov.

⚠ VAROVANIE

Aby ste sa pri používaní vášho výrobku vyhli riziku vzniku požiaru, úrazu elektrickým prúdom alebo zraneniam, je nutné dodržiavať základné bezpečnostné opatrenia, vrátane nasledujúcich. Pred použitím tohto zariadenia si pozorne prečítajte všetky pokyny.

1. Pripájanie do siete

Mali by ste používať len na to určenú elektrickú zástrčku.

- Používanie viacerých prístrojov zapojených do jednej zástrčky môže spôsobiť požiar.
- Elektrický istič proti úniku tekutiny môže poškodiť jedlo a výdajný automat môže byť zaliaty.

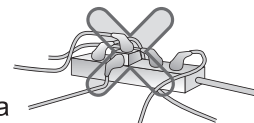

Nikdy nenechajte kábel zásuvky trčať smerom nahor alebo zásuvku zatlačenú v zadnej časti chladničky.

Môže sa dovnútra dostať voda alebo sa môže poškodiť zásuvka, čo môže spôsobiť požiar alebo úraz elektrickým prúdom.

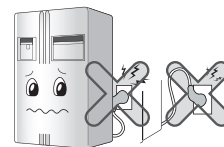

Nikdy neprehýbajte sieťový kábel, ani ho nevystavujte tlaku ťažkých predmetov. Mohol by sa poškodiť.

Mohlo by to spôsobiť požiar alebo úraz elektrickým prúdom.



Sieťový kábel nepredlžujte ani neupravujte. Poškodením sieťového kábla alebo iným poškodením hrozí riziko vzniku požiaru alebo úrazu elektrickým prúdom.

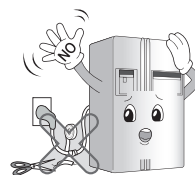

Pri čistení, manipulácii alebo výmene lampy v interiéri chladničky vždy odpojte sieťový kábel zo zástrčky.

- Mohlo by to spôsobiť úraz elektrickým prúdom alebo zranenie.
- Pri výmene interiérovej lampy chladničky sa uistite, že gumový krúžok proti preskočeniu iskry v zásuvke nie je odstránený.



Nikdy neťahajte za kábel alebo sa ho nedotýkajte vlhkými rukami.

- Môže to spôsobiť úraz elektrickým prúdom alebo poranenie.

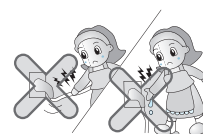

Zo zásuvky odstráňte prach alebo vodu a zasuňte ju tak, aby boli kolíky bezpečne pripojené. Prach, voda alebo nestabilné pripojenie môže spôsobiť požiar alebo úraz elektrickým prúdom.



Dbajte na správne uzemnenie. Nesprávne uzemnenie môže spôsobiť prepätie a následne úraz elektrickým prúdom.

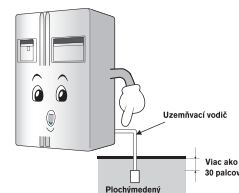

Ak sú zásuvka alebo sieťový kábel poškodené alebo sú uvoľnené otvory v zástrčke, nepoužívajte ich. Môže to spôsobiť úraz elektrickým prúdom alebo skrat, čo môže mať za následok vznik požiaru.

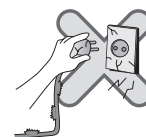

2. Pri používaní chladničky

Na chladničku nekladte ťažké predmety a nebezpečné predmety (nádoby s tekutinami). Pri otváraní alebo zatváraní môžu dvere spadnúť a spôsobiť zranenie, požiar alebo úraz elektrickým prúdom.



Nikdy neinštalujte chladničku na vlhké miesto alebo miesto, kde fŕka voda alebo prší. Poškodenie izolácie elektrických častí môže spôsobiť únik elektriny.

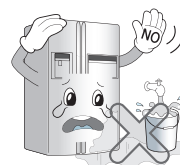

2. Pri používaní chladničky

Nevešajte sa na dvere, police na dverách, domáci bar mrazničky alebo chladiacu komoru.

Môže to spôsobiť spadnutie chladničky alebo poškodenie pántov. Nedovoľte deťom nedovoľte správať sa podobným spôsobom..



V blízkosti alebo vnútri chladničky neskladujte a nepoužívajte horľavé látky ako benzín, alkohol, lieky, LPG, spreje alebo kozmetiku.

Môže to spôsobiť explóziu alebo požiar.

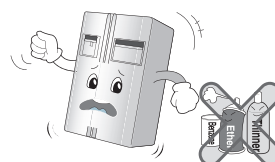

Dovnútra chladničky nedávajte horiacu sviečku za účelom odstránenia pachu.

Môže to spôsobiť explóziu alebo požiar.



Nikdy nedávajte ruky do priehradky na ľad alebo výdajného automatu na ľad.

(len pre modely s výdajným automatom).

Obsluha výrobníka ľadu môže spôsobiť zranenie.



Neskladujte lieky alebo chemické látky v mrazničke. Ak sa uskladňuje materiál s prísnou kontrolou teploty, môže byť znehodnotený alebo to môže spôsobiť neočakávanú reakciu, ktorá môže spôsobiť nebezpečenstvo.

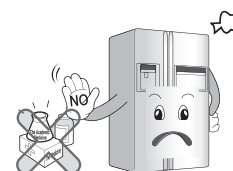

V blízkosti chladničky nepoužívajte horľavé spreje.

Môžu spôsobiť požiar.

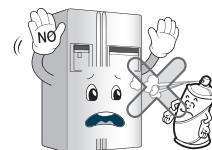

Vyhýbajte sa používaniu vyhrievacích zariadení v blízkosti chladničky,

Môže to spôsobiť požiar.

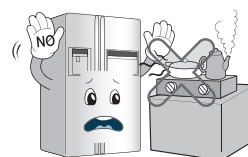

Na chladničku nekladte vázy s kvetinami, poháre, kozmetiku, lieky alebo nádoby s vodou. Ak spadnú, môžu spôsobiť požiar, úraz elektrickým prúdom alebo zranenie.

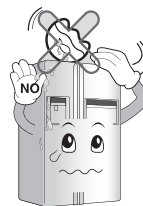

Zatopenú chladničku používajte po jej kontrole. Mohlo by to spôsobiť požiar alebo úraz elektrickým prúdom.

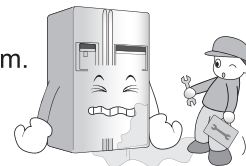

Ak uniká plyn, nedotýkajte sa chladničky alebo zástrčky a okamžite miestnosť vyvetrajte.

- Explózia spôsobená iskrou môže spôsobiť požiar alebo popáleniny.

- Keďže v chladničke sa používa ako chladiace médium šetrné k životnému prostrediu prírodný plyn (R600a), už aj malé množstvo (80 – 90 g) je horľavé. Pri úniku plynu spôsobenom vážnym poškodením pri preprave, inštalácii alebo používaní chladničky môže akákoľvek iskra spôsobiť požiar alebo popáleniny. (Platí len pre model s R600a.)

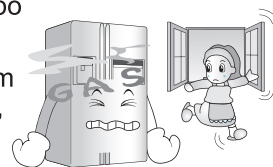

Na povrch a dovnútra chladničky nestriekajte vodu ani ju nečistite benzénom alebo riedidlom. Poškodenie izolácie elektrických častí môže spôsobiť úraz elektrickým prúdom alebo požiar.

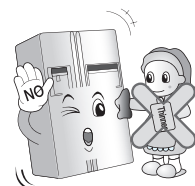

Ak z chladničky zacítite nezvyčajný zápach alebo dym, Okamžite odpojte zariadenie z elektrickej zástrčky a kontaktujte servisné centrum. Môže to spôsobiť požiar.



Nedovoľte žiadnej osobe, s výnimkou kvalifikovaného technika, rozoberať, opravovať alebo upravovať chladničku. Môže to spôsobiť zranenie, úraz elektrickým prúdom alebo požiar.

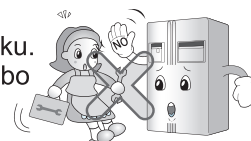

Nepoužívajte chladničku na iné ako domáce použitie (Skladovanie liekov, testovacích materiálov, používanie na lodi, atď.)

Môže to spôsobiť neočakávané riziko požiaru, úraz elektrickým prúdom, znehodnotenie uskladneného materiálu alebo chemickú reakciu.

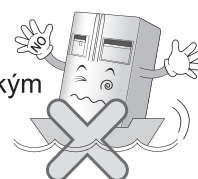

2. Pri používaní chladničky

Pred použitím chladničky odstráňte obalové materiály z dverí.

Môžu spôsobiť vymknutie dieťaťa.



Nainštalujte chladničku na pevnú a rovnú podlahu.

Inštalácia na nestabilnom povrchu môže spôsobiť smrť pri páde chladničky, pri otváraní alebo zatváraní dverí.

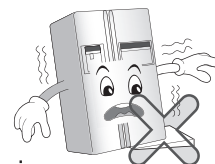

Nevkladajte ruky alebo kovové predmety do výstupu chladenia, dovnútra krytu, do spodnej časti chladničky alebo do ochrannéj mriežky (výfukový otvor) na zadnej strane.

Môže to spôsobiť úraz elektrickým prúdom alebo zranenie.

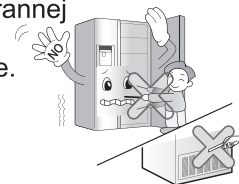

Keď chcete chladničku zlikvidovať, kontaktujte úrad pre likvidáciu odpadu.

Ak chcete zlikvidovať veľký odpad ako domáce elektrické zariadenia alebo nábytok, je lepšie kontaktovať miestny úrad pre likvidáciu odpadu.

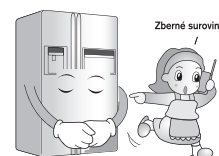

UPOZORNENIE

Nedodržanie tohto pokynu môže spôsobiť zranenie alebo poškodenie domu alebo nábytku. Buďte, prosím, opatrný.

Nedotýkajte sa vlhkými rukami potravín alebo nádob v mrazničke.

Môže to spôsobiť omrzliny.

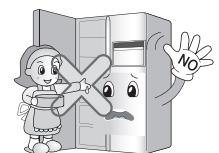

Nedávajte ľad do pohárov z tenkého skla alebo porcelánu.

Môže to spôsobiť prasknutie pohára alebo porcelánu a spôsobiť poranenie.

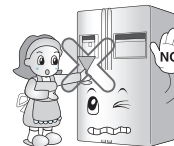

Ak je vypnutá elektrina, odstráňte ľad z nádoby na ľad (iba pre modely s výdajným automatom).

Dlhodobý výpadok energie môže spôsobiť roztopenie ľadu a poškodenie podlahy. Ak očakávate dlhší výpadok elektrickej energie, odstráňte ľad z nádoby na ľad.



Doplňajte automatický výrobnik ľadu len pitnou vodou (iba pre modely s výdajným automatom)
V opačnom prípade to môže spôsobiť nebezpečenstvo.

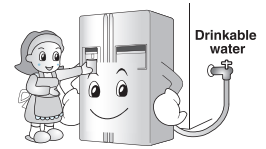

Pred opätovným pripojením do elektrickej siete počkajte 5 minút.
Mohlo by to spôsobiť poruchu mrazničky.

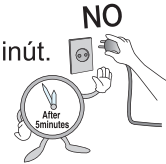

Do mrazničky nedávajte fľaše.
Zamrznutý obsah môže spôsobiť prasknutie a následné poranenie.



Zásuvku vyťahnite uchopením za koncovku, nie ťahaním za kábel.
Môže to spôsobiť úraz elektrickým prúdom alebo skrat s následným požiarom.



Nikdy neinštalujte chladničku na vlhké miesto, alebo miesto, kde fŕka voda alebo kde prší.
Poškodenie izolácie elektrických častí môže spôsobiť únik elektriny.

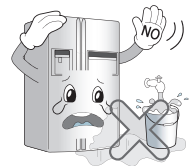

Nedávajte ruky pod spodnú časť chladničky.
Železná platňa na spodku chladničky môže spôsobiť poranenie.



Pri prenášaní držte chladničku za lištu na spodnej prednej strane a vrchnej zadnej strane.
Inak sa môžu vaše ruky pošmyknúť a spôsobiť tým úraz.

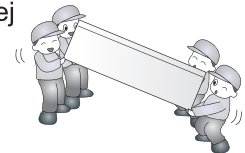

Pri otváraní alebo zatváraní dverí buďte, prosím, opatrný, pretože môžete spôsobiť zranenie osobám stojacim v ich blízkosti.
Otváranie alebo zatváranie dverí môže spôsobiť to, že ruky alebo nohy uviaznu v medzere alebo roh dverí môže spôsobiť poranenie dieťaťa.

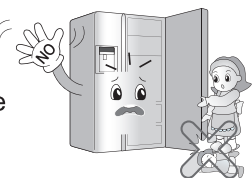

Do chladničky nikdy nedávajte žiadne živé zvieratá.

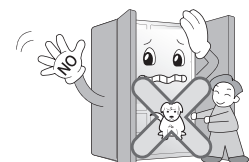

! UPOZORNENIE

Tento prístroj nesmú používať osoby (vrátane detí) so zníženými fyzickými, zmyslovými alebo rozumovými schopnosťami, nedostatkom skúseností a vedomostí, ak sa neoboznámili s používaním prístroja alebo nepracujú pod dozorom osoby zodpovednej za ich bezpečnosť.

Na deti je potrebné dohliadať, aby sa s týmto prístrojom nehrali.

! VAROVANIE

- !** Ventilačné otvory v skrinke spotrebiča alebo vo vstavanej konštrukcii musia byť nezakryté.
- !** Nepoužívajte iné mechanické prístroje alebo spôsoby na urýchlenie rozmrazovacieho procesu ako tie, ktoré odporúča výrobca.
- !** Nepoškodzujte okruh chladiacej zmesi.
- !** Nepoužívajte iné elektrické spotrebiče vo vnútri uskladňovacích priestorov ako tie, ktoré odporúča výrobca.
- !** Chladivo a izolačný výfukový plyn použitý v spotrebiči si vyžadujú špeciálny likvidačný postup. Pri likvidácii kontaktujte servisného zástupcu alebo podobne kvalifikovanú osobu.



Tento spotrebič obsahuje malé množstvo chladiva, izobutánu (R600a), prírodný plyn s vysokou ekologickou zlučiteľnosťou. Pri prenose a inštalácii spotrebiča treba dávať pozor, aby žiadne časti chladiaceho okruhu neboli poškodené. Chladiaca zmes striekajúca mimo trubíc sa môže vznietiť a spôsobiť poranenie očí. Ak nájdete otvor, vyhnite sa akémukoľvek otvorenému plameňu alebo možnému zdroju vznietenia a miestnosť, v ktorej je spotrebič, vyvetrajte po dobu niekoľkých minút.

Aby sa zabránilo vzniku horľavej zmesi plynu so vzduchom v prípade úniku chladiva, veľkosť miestnosti, v ktorej sa nachádza spotrebič musí zodpovedať množstvu použitej chladiacej zmesi. Miestnosť musí mať rozlohu 1m² na každých 8g R600a chladiacej zmesi vo vnútri spotrebiča. Množstvo chladiacej zmesi, ktoré je práve vo vašom spotrebiči, je vyznačené na identifikačnom štítku vo vnútri spotrebiča. Nikdy nespúšťajte spotrebič prejavujúci akékoľvek známky poškodenia. Ak máte pochybnosti, obráťte sa na vášho dileru.

**Uviaznutie dieťaťa
Upozornenie**

⚠ NEBEZPEČENSTVO : Riziko uviaznutia dieťaťa.

Predtým, ako sa zbavíte vašej starej chladničky alebo mrazničky:
Odmontujte dvere ale ponechajte poličky na mieste, aby dieťa nemohlo poľahky vliezť do vnútra.

Zariadenie nie je určené na použitie malými deťmi alebo nespôsobilými osobami bez dozoru.

Malé deti by mali byť pod dozorom, aby sa zabezpečilo, že sa s prístrojom nebudú hrať.

Neskladujte

Neskladujte alebo nepoužívajte benzín alebo iné zápalné prchavé alebo kvapalné látky v blízkosti tohto alebo iného zariadenia.

Uzemnenie

V prípade elektrického skratu uzemnenie znižuje riziko úrazu elektrickým prúdom poskytnutím únikového káblu pre elektrický prúd.

Na to, aby sa predišlo možnému úrazu elektrickým prúdom musí byť tento prístroj uzemnený nesprávne použitie uzemňovacej prípojky môže spôsobiť úraz elektrickým prúdom. Obráťte sa na kvalifikovaného elektrikára alebo servisného technika ak úplne nerozumiete pokynom na uzemnenie alebo ak máte pochybnosti, či je prístroj riadne uzemnený.

Identifikácia častí

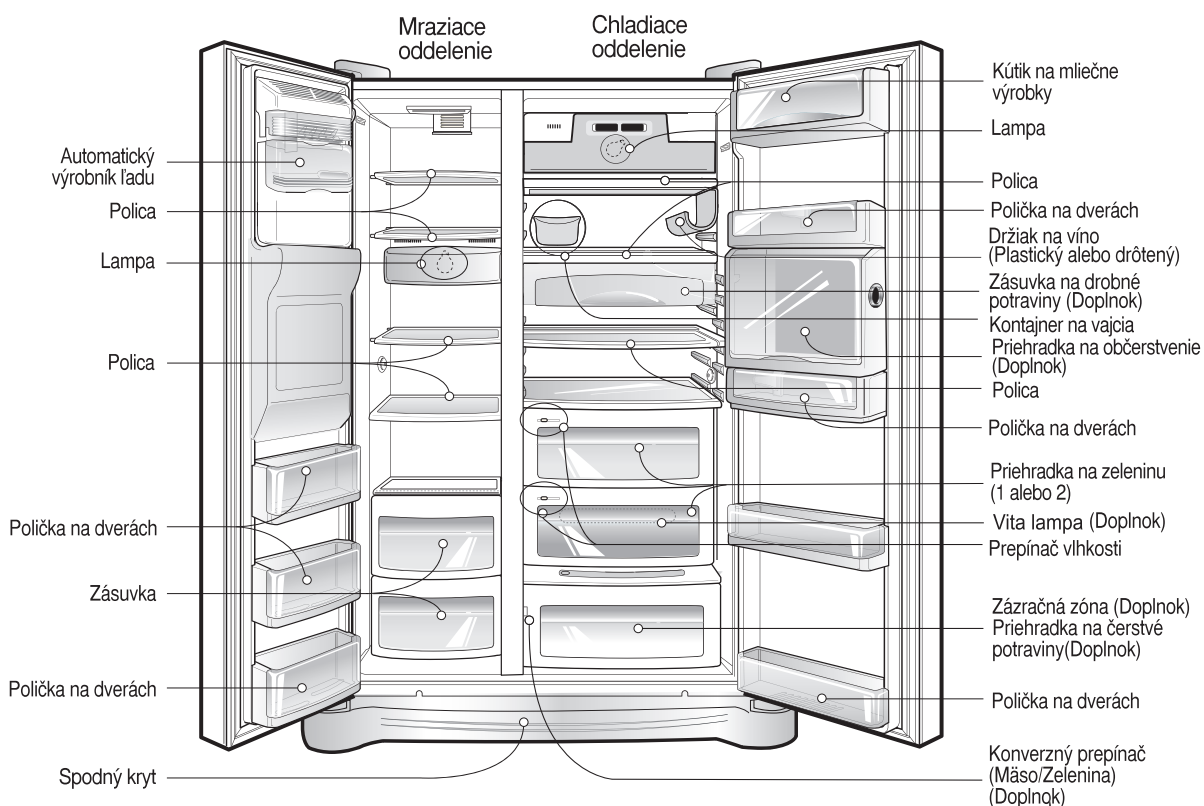

POZNÁMKA

• Ak ste zistili, že niektoré časti z vašej jednotky chýbajú, môžu to byť časti, ktoré sú použité len pri iných modeloch. (napr. "Centrum občerstvenia" nie je zahrnuté vo všetkých modeloch)

Výber vhodného umiestnenia**Kde inštalovať**

1. Umiestnite vaše zariadenie tam, kde sa bude dať ľahko používať
2. Neumiestňujte jednotku do blízkosti tepelných zdrojov, zdrojov priameho slnečného svetla alebo vlhkosti.
3. Aby ste zabezpečili dostatočné prúdenie vzduchu okolo mrazničky, udržiajte, prosím, dostatočný priestor po oboch stranách ako aj nad ňou a aspoň 5 cm od zadnej steny.
4. Aby sa predišlo vibráciám musí byť prístroj vyrovnaný.
5. Neinštalujte zariadenie pod 5°C. Môže to ovplyvniť výkonnosť.

**Likvidácia starého prístroja**

Toto zariadenie obsahuje kvapaliny (chladiacu zmes, mazivo) a je vyrobené z častí a materiálov, ktoré sú opätovne použiteľné a/alebo recyklovateľné. Všetky dôležité materiály by mali byť zaslané do zberných centier odpadového materiálu a môžu byť opätovne použité po prepracovaní (recyklovaní). Na vrátenie prosím kontaktujte miestne zastupiteľstvo.

Ako vymeniť čistiaci vodný filter. (Vzťahuje sa len na modely s interným typom filtra).

Keďže čistiaci vodný filter odstraňuje všetok
zostatkový chlorid a zápach, vymieňajte ho každých
6 mesiacov.

1. Vyberte policu a kryt lampy.

Po uzavretí plniaceho ventilu z
vodovodného kohútika vyberte policu
chladničky (A) a kryt lampy (B).

Použite nástroj s plochou špičkou
ako napr. (-) skrutkovač.

Otočte žiarovku proti smeru hodinových ručičiek.

Max. 40 W žiarovka sa používa pre
chladničku a môže byť zakúpená
v servisnom centre.

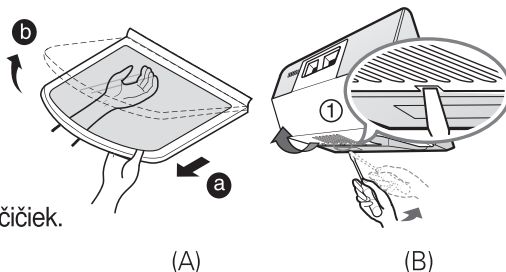

2. Vyberte čistiaci vodný filter.

Pri zakúpení prvého

- Otočte veko na vymieňanie filtra proti smeru
hodinových ručičiek (1) o 90°.

- Vytiahnite veko (2).

- Ak filter nepoužívate, skladujte výmenný filter na
bezpečnom mieste, pretože ho budete potrebovať.

Výmena počas používania

- Otočte filter určený na výmenu proti smeru hodinových
ručičiek (1) o 90°.

- Po zarovnaní podľa smerovania čiary a
uvoľňovacej čiary na štítku (2) potlačte
smerom nadol (3).

- Podložte misu, o niečo väčšiu ako je vodná
nádoba, pretože pri oddelení vodného čistiaceho filtra
môže kvapkať voda.

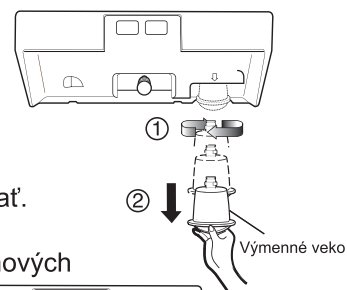

3. Pripevnite štítok s dátumom inštalácie na nový filter a vyberte veko.

Príklad) Ak inštalujete v októbri, pripevnite štítok „10 OKT“

- Ak ste ho po prvýkrát zakúpili, skladujte oddelené
červené veko v náhradnom veku.

4. Vložte nový filter.

- Zarovnajte filter podľa čiary na kontrolnom boxe
(1) a vložte ho smerom nahor (2).

- Otočte v smere hodinových ručičiek (3) o 90°.

- Skontrolujte, či je smerová čiara zarovnaná s
čiarou znázorňujúcou uzamknutie (4).

5. Vráťte kryt lampy a policu späť na ich pôvodné miesto.

- Po vrátení krytu lampy a police chladničky
späť na ich pôvodné miesto povolte plniaci
ventil.

- Ak inštalujete a vymieňate filter po
prvýkrát, je vhodné nechať
pretekať vodu po dobu 3 minút
(alebo 1 liter).

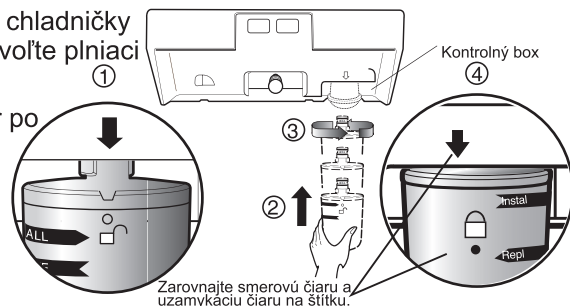
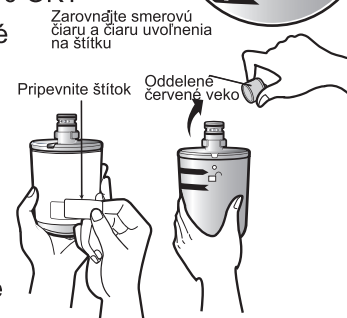
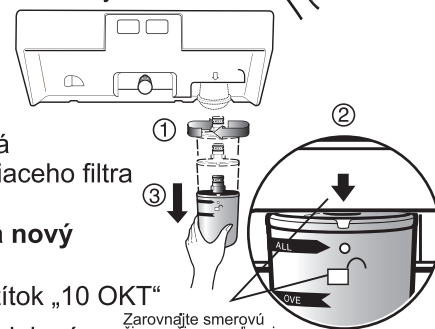

VAROVANIE

Odstráňte spodný kryt a potom trubicu prívodu vody

Zložte dvere mraziaceho oddelenia

Odstráňte dvere chladiaceho oddelenia

Demontáž dverí

Riziko úrazu elektrickým prúdom

Odpojte prívod elektriny do chladničky pred inštaláciou. Neodpojenie by mohlo zapríčiniť smrť alebo vážne poranenie.

Ak sú vaše prístupové dvere príliš úzke, aby nimi prešla chladnička, zložte dvere chladničky a preneste chladničku priečne.

Odstráňte spodný kryt tým, že ho podvihnete a odstráňte sponu ②. Potom potiahnite rúru plnenia vody, pričom tlačte na miesto (①) vyobrazené na obrázku vpravo.

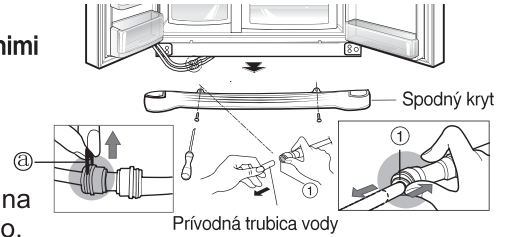

POZNÁMKA

• Ak je koniec trubice zdeformovaný alebo zbrúsený, tento kus odrežte.

1) Odstránenie krytu pántov uvoľnením skrutiek. Oddel'te všetky prípojné drôty okrem uzemňovacieho.

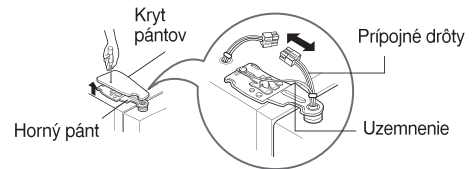

2) Odstráňte kotvu otočením v protismere hodinových ručičiek (①) a potom zdvihnutím horného pántu (②).

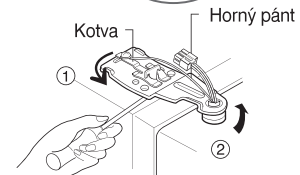

UPOZORNENIE

• Pri odstraňovaní horného pántu dávajte pozor, aby dvere nespadli dopredu.

3) Odstráňte dvere mraziaceho oddelenia zdvihnutím smerom nahor. Tento krát by dvere mali byť zdvihnuté natoľko, aby sa dala prívodná trubicu vody úplne vytiahnuť.

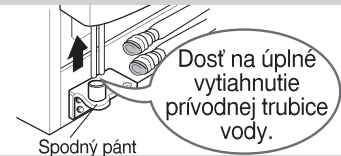

POZNÁMKA

• Presuňte dvere chladiaceho oddelenia cez prístupové dvere a položte ich, ale dávajte pozor, aby ste nepoškodili prívodnú trubicu vody.

1) Uvoľnite skrutky krytu pántu a odstráňte kryt. Odstráňte prípojný drôt, ak je tam, okrem uzemňovacieho.

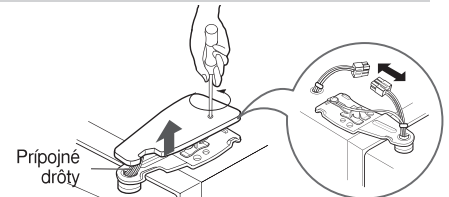

2) Odstráňte kotvu otočením v smere hodinových ručičiek (①) a potom odstráňte horný pánt nadvihnutím dohore (②).

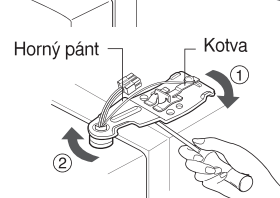

3) Odstráňte dvere chladiaceho oddelenia zdvihnutím smerom hore.

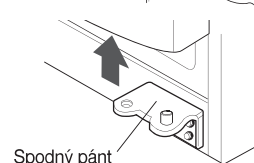

**Presuňte
chladničku**

Presuňte chladničku priečne cez prístupové dvere ako je to zobrazené na obrázku vpravo.

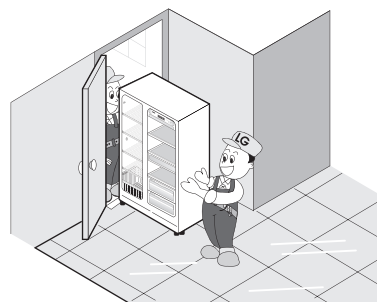
**Opätovné osadenie dverí**

Namontujte ich v opačnom poradí ako pri ich zvesovaní potom, ako ste ich preniesli cez prístupové dvere.

Inštalácia prívodnej trubky na vodu**Pred
inštaláciou**

- Prevádzka automatického výrobníka ľadu potrebuje tlak vody 147~834 kPa (1.5~8.5 kgf/cm²) (Čo znamená, že jednorazový papierový pohár (180 cc) sa naplní za 3 sekundy).8.5 kgf/cm²) (Čo znamená, že jednorazový papierový pohár (180 cc) sa naplní za 3 sekundy).
- Ak tlak vody nedosiahne hodnotu 147 kPa (1.5 kgf/cm²) alebo nižšiu, je potrebné zakúpiť samostatné tlakové čerpadlo pre bežnú automatickú výrobu ľadu a prívod studenej vody.
- Dodržte dĺžku trubice prívodu vody do 8 m a dávajte pozor, aby sa trubica neohýbala. Ak je trubica 8 m alebo dlhšia, môže to spôsobiť problémy v prívode vody kvôli tlaku odvodňovania.
- Nainštalujte trubicu prívodu vody v mieste, kde nie je vystavená teplu.

VAROVANIE

- Pripojte len k zdroju pitnej vody.
- Na inštaláciu si prečítajte pokyny k súprave vodného filtra.

Ak sú dvere mrazničky nižšie ako dvere chladničky

Ak sú dvere mrazničky nižšie ako dvere chladničky, vložte priesvitný dielec dodávaný s výrobkom.

- Odstráňte dvere, ktoré sú nižšie položené a použite križový skrutkovač na odskrutkovanie skrutky na dolnom pánte tak, ako je znázornené na Obrázku ① . Vložte priesvitný dielec medzi dolný pánt a dolnú konzolu a uchyťte ho skrutkou tak, ako je znázornené na Obrázku ② .
- Ak je to potrebné vložte na zarovnanie výšky dverí viac priesvitných dielcov. (celkovo sú dodávané 4 dielce.)

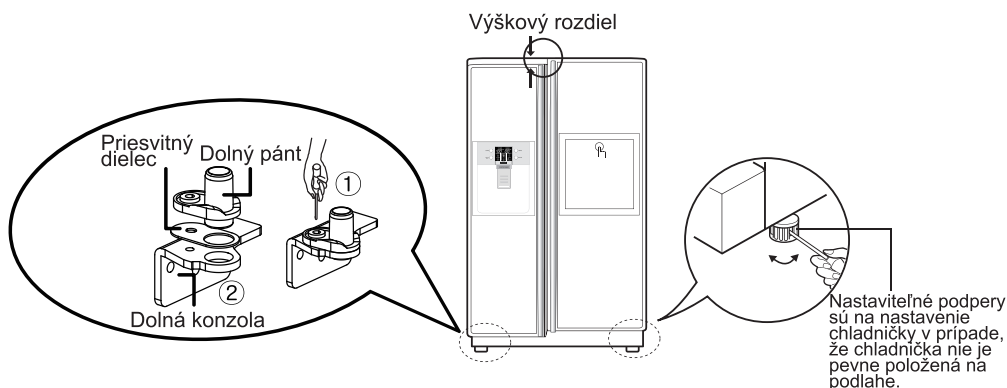

Vtedy, keď sú dvere chladničky nižšie ako dvere mrazničky

Zmeňte nastavenie vtedy, keď sú dvere chladničky nižšie ako dvere mrazničky, zatiaľ čo používate chladničku.

1. Použite širšiu stranu pomôcky ③, otočte tesniacu maticu ① v smere pohybu hodinových ručičiek a uvoľnite ju.
2. Použite užšiu stranu pomôcky ③ a otáčajte závesný kolík ② v oboch smeroch (v smere aj proti smeru pohybu hodinových ručičiek) a nastavte výšku chladničky k mrazničke.

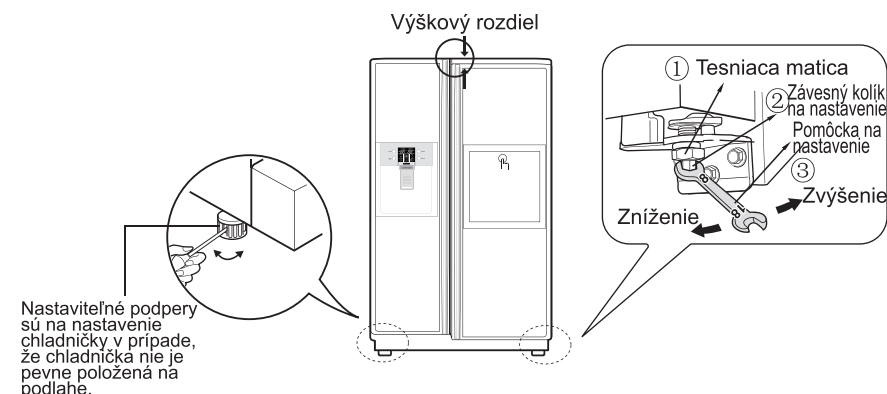

! UPOZORNENIE

Po vyrovnaní výšky dverí

Ďalej

Nenastavujte výšku nadmerne. Môžete prísť o závesný kolík. (Rozsah nastavenia výšky: maximálne 5 mm)

Dvere chladničky sa zatvoria hladko, keď zvýšite prednú stranu nastavením skrutky nastavenia výšky. Ak sa dvere nezatvárajú správne, môže byť ovplyvnený výkon.

1. Utrite všetok prach nanosený počas prepravy a dôkladne vyčistite zariadenie.
2. Nainštalujte doplnky, ako je priehradka na ľadové kocky, krycia výparná miska, atď., na ich určené miesta. Sú zabalené spolu, aby sa predišlo možnému poškodeniu počas prepravy.
3. Pripojte napájací kábel (alebo zástrčku) do zásuvky. Nekombinujte na jednej zásuvke viac prístrojov.

Spustenie

Keď je vaša chladnička nainštalovaná po prvý krát, nechajte ju stabilizovať za normálnych prevádzkových teplôt 2-3 hodiny pred tým, ako ju naplníte čerstvými alebo mrazenými potravinami.

Ak je prevádzka prerušená, počkajte 5 minút pred opätovným spustením.

Nastavenie teplôt a funkcií

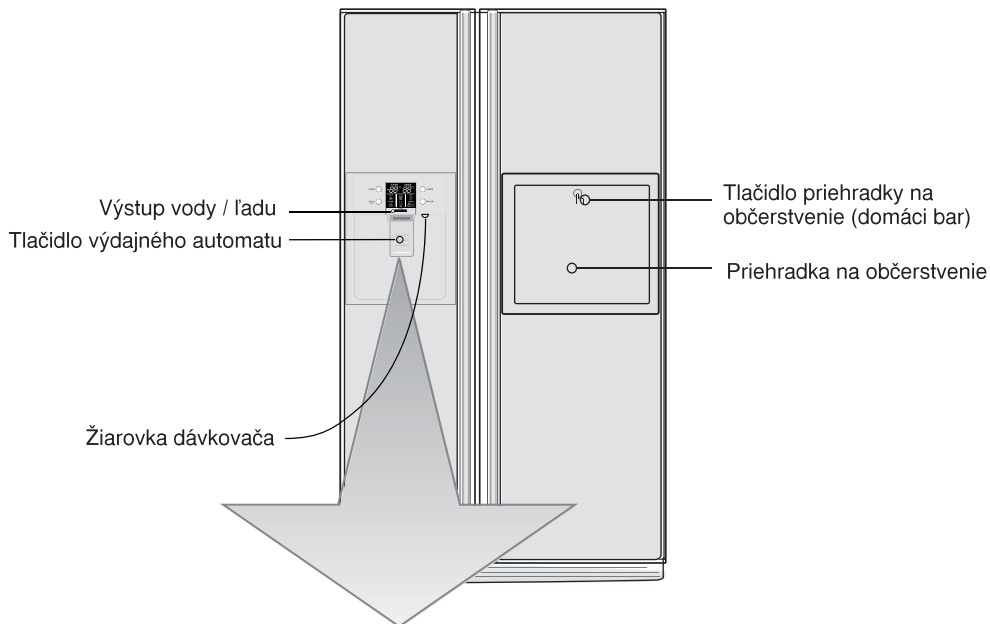

Voliteľné	Panel displeja funkcií
Typ - 1 (LED)	<p>Úsporný režim displeja</p>
Typ - 2 (LCD)	

POZNÁMKA

- Váš model nemusí obsahovať všetky možnosti.

Úsporný režim displeja (LED)

Táto funkcia uvedie displej do úsporného režimu až do najbližšieho otvorenia dverí. Stlačte súčasne tlačidlá FREEZER a EXPRESS FRZ. a podržte ich stlačené na asi 5 sekúnd, až kým nezaznie zvonček. Všetky diódy LED sa zapnú a potom vypnú. Keď je aktivovaný úsporný režim, displej zostane vypnutý až do najbližšieho otvorenia dverí. Potom sa zapne zakaždým, keď sú otvorené dvere alebo keď je stlačené tlačidlo, a zostane zapnutý na 20 sekúnd po poslednom otvorení dverí alebo stlačení tlačidla. Ak chcete vypnúť úsporný režim, stlačte súčasne tlačidlá FREEZER a EXPRESS FRZ. a podržte ich stlačené na asi 5 sekúnd, až kým nezaznie zvonček.

Môžete nastaviť teplotu mraziaceho priestoru a chladiaceho priestoru.

Ako nastaviť teplotu v mraziacom oddelení

Nastavenie teploty v mrazničke

FREEZER 

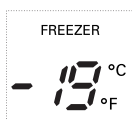
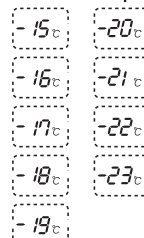
**Nastavenie teploty**

※ Každým stlačením tlačidla (FREEZER ) nastavíte teplotu v postupnom, opakujúcom sa slede (-19°C → -20°C → ... → -23°C → -15°C → ... → -19°C).

Ako nastaviť teplotu v mraziacom oddelení

Nastavenie teploty v chladničke

 REFRIGERATOR

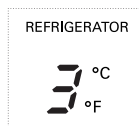
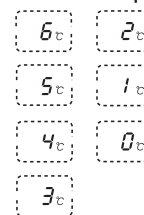
**Nastavenie teploty**

※ Každým stlačením tlačidla ( REFRIGERATOR) nastavíte teplotu v postupnom, opakujúcom sa slede (3°C → 2°C → ... → 0°C → 6°C → ... → 3°C).

- Skutočný vnútorná teplota sa líši v závislosti od stavu potravín, keďže indikovaná teplota je cieľovou teplotou, nie skutočnou teplotou vo vnútri chladničky.
- Funkčnosť chladenia je v počiatočnom štádiu slabá. Prosím, nastavte teplotu tak, ako je to zobrazené vyššie, až potom, ako je chladnička používaná minimálne 2~3 dni.

Keď výrobnik ľadu nefunguje hladko

Lad je zmrazený dohromady

- Keď je ľad zmrazený do hrudiek, vyberte ľadové hrudy zo zásobníka ľadu, rozbite ich na malé kúsky a potom ich opätovne vložte do zásobníka ľadu.
- Ak výrobnik ľadu vyrába príliš malé alebo ľadové hrudy musí byť prestavené množstvo vody dodávanej do výrobníka ľadu. Kontaktujte servisné centrum.
- ※ Ak ľad nie je používaný často môžu vytvoriť hrudky.

Prerušenie dodávky prúdu

- Ľad môže spadnúť do mraziaceho oddelenia. Vyberte zásobník ľadu a vysypte ho, potom ho vysušte vráťte naspäť. Potom, ako je prístroj opätovne uvedený do prevádzky, bude automaticky nastavený drtený ľad.

Jednotka je novo nainštalovaná

- Trvá asi 12 hodín, kým novo nainštalovaná chladnička začne vyrábať ľad v mraziacom oddelení.

Rýchle zmrazenie

Zvoľte túto funkciu pre rýchle zmrazenie

- Po každom stlačení tlačidla **EXPRESS FRZ. CHILD LOCK 3SECS** sa opakovane menia voľby **VYP→ZAP→VYP**.
- Keď zvolíte špeciálne rozmrazovanie (Special Refrigeration On), symbol so znakom šípky 4 krát zabliká a zostane v stave On (zapnuté).
- Funkcia rýchleho zmrazenia sa automaticky vypne po uplynutí stanoveného času.

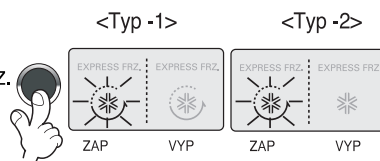

Lock (Zámok)

Toto tlačidlo vypína funkciu rôznych tlačidiel.

- Po každom stlačení tlačidla **EXPRESS FRZ. CHILD LOCK 3SECS** na viac ako 3 sekundy sa opakovane mení uzamknutie a odomknutie.
- Ak použijete tlačidlo **EXPRESS FRZ. CHILD LOCK 3SECS**, nemôžete použiť žiadne iné tlačidlo, kým] jednotku neodomknete. Ak stlačíte iné tlačidlo pokiaľ je jednotka uzamknutá, tlačidlo uzamykania 3 krát blikne ako upozornenie na stav uzamknutia.

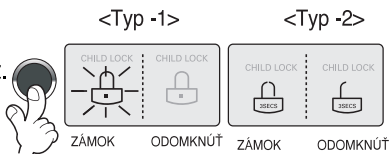

Funkcia zobrazenia stavu filtra (cyklus výmeny filtra)

- Na dávkovači sa nachádza indikátor výmeny pre kazetu s vodným filtrom.
- Vodný filter by mal byť vymenený každých 6 mesiacov.
- Indikátor filtra sa rozsvieti, aby ste vedeli, kedy máte filter vymeniť.
- Po výmene filtra resetujte indikátor stlačením a podržaním tlačidla filtra na viac ako 3 sekundy.
- Ak potrebujete vymeniť filter, skontaktujte sa, prosím, s miestnym servisným centrom.

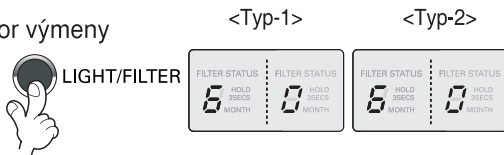

Žiarovka dávkovača

Toto tlačidlo zapína a vypína žiarovku v dávkovači

- Stlačením tlačidla Light/Filter sa žiarovka zapne (ON) alebo vypne (OFF).

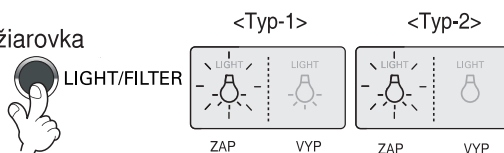

Ako používať výdajný automat

- Zvoľte si jeden typ z drtеноého ľadu, vody a kockového ľadu a ľahko zatlačte na stláčací spínač pohárom alebo inou nádobou.

Kocky ľadu

Zažnite indikačné svetielko pre kocky ľadu zatlačením tlačidla voľby.

- Kocky ľadu budú uvoľnené zatlačením stláčacieho spínača pohárom.

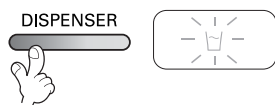

Drtený ľad

Zažnite indikačné svetielko pre drtený ľad zatlačením tlačidla voľby.

- Drtený ľad bude uvoľnený zatlačením stláčacieho spínača pohárom.

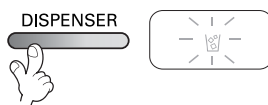

Voda

Zažnite indikačné svetielko pre vodu zatlačením tlačidla voľby.

- Voda bude uvoľnená zatlačením stláčacieho spínača pohárom.

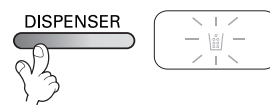

Automatický výrobnik ľadu

! UPOZORNENIE

- Vzdialenosť medzi pohárom a výpustom ľadu nesmie byť príliš veľká, pretože pri zachytávaní ľadu môže ľad z pohára vypadávať.
- Držte pohár na mieste niekoľko sekúnd po naplnení ľadom alebo vodou a posledných pár kvapiek spadne namiesto na zem, do vášho pohára.

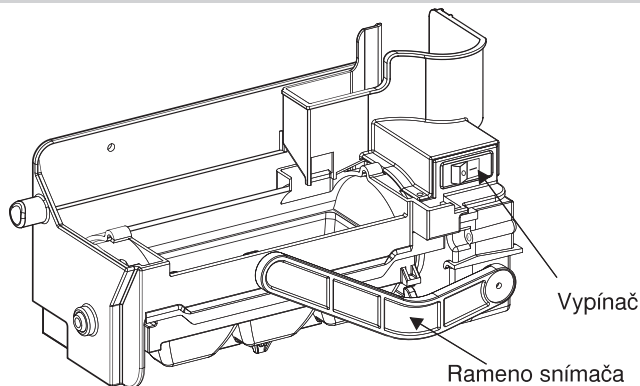

- Automatický výrobnik ľadu môže automaticky vyrobiť 6 kociek ľadu naraz, 50–60 kúskov za deň. Toto množstvo sa môže meniť podľa podmienok ako je okolitá teplota, otváranie dverí, naloženie mrazničky, atď.
- Výroba ľadu sa zastaví, keď je zásobník na ľad plný.
- Ak nechcete používať automatický výrobnik ľadu, prepnete vypínač výrobníka do polohy OFF (vypnuté). Ak chcete výrobnik znovu použiť, prepnete vypínač do polohy ON (zapnuté).

POZNÁMKA

- Je normálne, že pri padaní ľadu do zásobníka vzniká hluk.

! VAROVANIE

- Keď je automat na výrobu ľadu v prevádzke, nevkladajte doň ruky. Môžete sa poraniť.

Ostatné funkcie

Upozornenie na otvorené dvere

- Ak sú dvere chladničky a domáceho baru otvorené alebo nesprávne zavreté dlhšie ako minútu zaznejú 3 krát varovné zvukové signály v intervale 30 sekúnd.
- Prosím, kontaktujte miestne servisné centrum ak varovné signály znejú aj po riadnom uzatvorení dvier chladničky.

Funkcia diagnostiky (zistenie poruchy)

- Funkcia diagnostiky automaticky zisťuje poruchu, ak je v produkte nájdená porucha počas užívania chladničky.
- Ak sa na produkte vyskytne porucha, nie je vyznačená stisnutím tlačidla a bežná indikácia nie je vykonaná. V takomto prípade neodpojte zariadenie ale okamžite zavolajte miestne servisné centrum. Servisný technik by potreboval veľa času na zistenie poruchovej časti ak je chladnička vypnutá.

Voda je chladená zatiaľ čo je uskladnená vo vodnom zásobníku v chladiacom oddelení a s ňou ide do výdajného automatu.

Ľad je vyrábaný v automatickom výrobníku ľadu a s ňou je transportovaný do výdajného automatu a rozdelený na drvený alebo kockový ľad.

Ako je dodávaný ľad/studená voda

POZNÁMKA

- Je normálne, že je voda nie je ľadová od začiatku. Ak chcete chladnejšiu vodu, pridajte si do pohára ľad.

! UPOZORNENIE

Vyhodte ľad (približne 20 kusov) a vodu (približne 7 pohárov), vyrobených po hneď inštalácii chladničky.

Počiatkový ľad alebo voda môžu obsahovať častky alebo pach z prírodnej trubice vody alebo zo zásobníka vody. Toto je potrebné v prípade, že chladnička nebola používaná dlhšie obdobie.

Nepúšťajte deti k výdajnému automatu.

Deti môžu nesprávne zatlačiť spínač alebo poškodiť svetidlá.

Dávajte pozor, aby potraviny neblokovali priechod ľadu.

Ak sú potraviny umiestnené pri vstupe do priechodu ľadu, môžu blokovat výdaj ľadu. Priechod ľadu môže byť takisto pokrytý ľadovým prachom ak je používaný len drtený ľad. V takom prípade je potrebné odstrániť nahromadený ľadový prach.

Dvierka
mrazničky

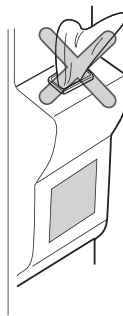

Nikdy neskladujte plechovky s nápojmi alebo iné potraviny v zásobníku na ľad z dôvodu rýchleho chladenia.

Takéto úkony môžu poškodiť automatický výrobník ľadu.

Nikdy nepoužívajte tenké kryštalové poháre alebo riad na zber ľadu.

Takéto poháre alebo nádoby sa môžu rozbiť.

Najprv vložte do pohára ľad pred tým, ako ho naplníte vodou alebo inými nápojmi.

Voda sa môže vyliat ak sa ľad pridáva do plného pohára.

Nikdy sa nedotýkajte rukou ani iným nástrojom výpustu ľadu.

Dotyk môže spôsobiť ulomenie časti alebo poranenie ruky.

Nikdy neskladajte kryt výrobníka ľadu.

Z času na čas vyrovnajte hladinu tak, aby bol zásobník ľadu vyrovnane naplnený ľadom.

Ľad sa hromadí v blízkosti výrobníka ľadu. Takže, niekedy môže výrobník ľadu považovať zásobník ľadu za plný a zastaví výrobu ľadu.

Ak je vydávaný sfarbený ľad okamžite kontaktujte servisné centrum a zastavte používanie.

Nikdy nepoužívajte príliš úzky alebo hlboký pohár.

Priechod ľadu môže byť upchátý ľadom a teda chladnička nefunguje.

Držte pohár v dostatočnej vzdialenosti od výpustu ľadu.

Pohár umiestnený príliš blízko môže brániť výdaju ľadu.

Ak je zariadenie odpojené od elektrickej energie dlhšiu dobu, prosím, odstráňte ľad zo zásobníka.

Ak je zariadenie dlhodobo odpojené od elektrickej energie, ľad v zásobníku ľadu sa roztopí a voda môže vytekať z chladničky.

Vytečená voda vám môže poškodiť podlahu. Ak má byť chladnička dlhodobo odpojená od elektrickej energie alebo odchádzate z domu na dlhý čas, odstráňte všetok ľad zo zásobníka ľadu.

Priehradka na občerstvenie (Platí len pre niektoré modely)

Ako používať

Otvorte dvere priehradky na občerstvenie.

- Do priehradky na občerstvenie sa môžete dostať bez toho, aby ste museli otvoriť dvere chladiaceho oddelenia a tým šetríte elektrinu.
- Vnútorne osvetlenie sa zapne v chladiacom oddelení, keď sa otvoria dvere priehradky na občerstvenie. Teda je jednoduché identifikovať obsah.

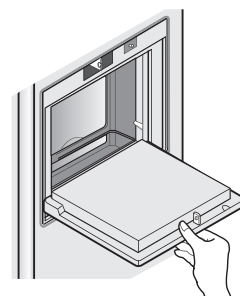

Použite dvere priehradky na občerstvenie ako stojan

- Nikdy nepoužívajte dvere priehradky na občerstvenie ako podložku na krájanie a dávajte pozor, aby ste ich nepoškodili ostrými nástrojmi.
- Nikdy sa o ne neopierajte alebo silno netlačte.

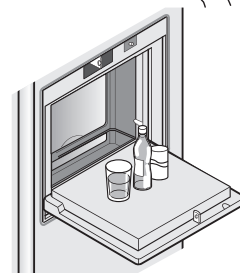

Nikdy nevyberajte vnútorný kryt priehradky na občerstvenie

- Priehradka na občerstvenie bez krytu nemôže riadne fungovať.

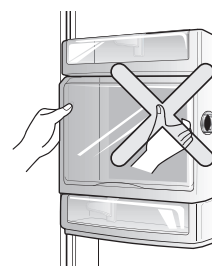

Nikdy neukladajte ťažké predmety na dvere priehradky na občerstvenie a nedovoľte deťom vešať sa na ne.

- Nielenže sa môžu poškodiť dvere priehradky na občerstvenie, ale i deti sa môžu poraniť.

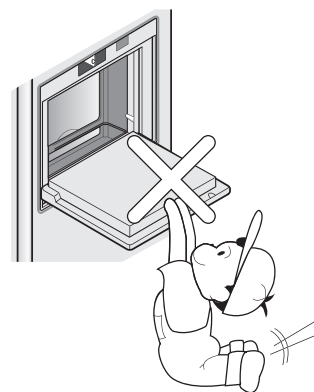

Sklápacia polica

Polica (Platí len pre niektoré modely)

Môžete uskladňovať aj väčšie predmety ako napríklad viaclitrové nádoby alebo fľaše ich jednoduchým zasunutím prednej časti police pod zadnú časť police. Potiahnite k sebe ak opäť chcete plnú policu.

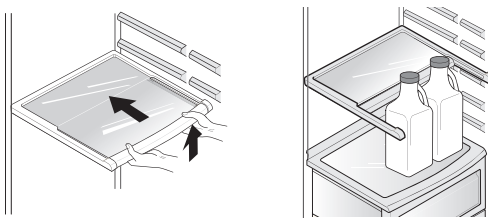

Držiak na víno (Platí len pre niektoré modely)

Nastavenie držiaka vína (Typ 1)

Fľaše môžu byť uložené priečne v tomto vínnom kútiku. Môže byť upevnený na ktorúkoľvek policu.

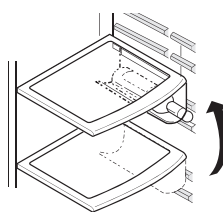

V prípade vloženia držiaka na víno :
Potiahnite držiak na víno smerom dolu ako v ② po jeho vložení do postrannej záchytnej časti police ako v ① uchytením dohora ako v ①.

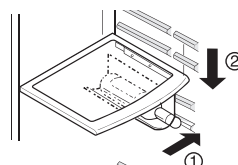

V prípade oddelovania držiaka na víno :
Potiahnite vínný držiak do vnútra ako v ③ po tom ako ho uchopíte zhora ako v ④ .

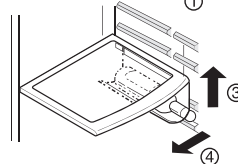

(Typ-2)

S týmto držiakom môžu byť fľaše skladované priečne.

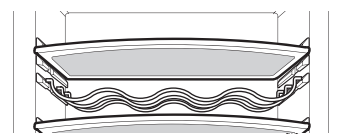

Nádoba na vajcia (Platí len pre niektoré modely)

Nádobu na vajcia môžete presunúť kde len chcete.

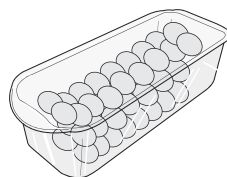

[Typ-1]

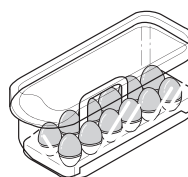

[Typ-2]

! UPOZORNENIE

- Nikdy nepoužívajte nádobu na vajcia ako zásobník ľadu. Môže sa zlomiť.
- Nikdy nekladajte nádobu na vajcia do mraziaceho oddelenia alebo oddelenia čerstvých potravín.

Regulácia vlhkosti v oddelení na zeleninu

Vlhkosť môže byť regulovaná nastavením regulačného spínača vlhkosti vľavo/vpravo pri skladovaní zeleniny alebo ovocia.

Vysoká vlhkosť

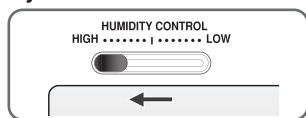

Nízka vlhkosť

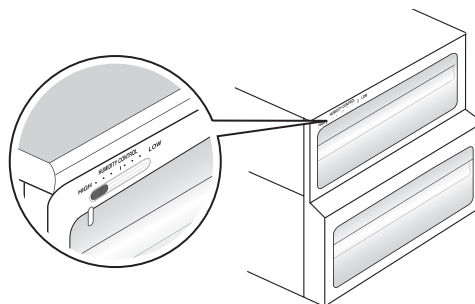
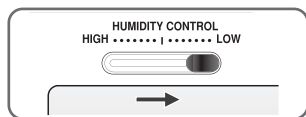

Zmena na oddelenie na zeleninu alebo mäso (Platí len pre niektoré modely)

- Spodná zásuvka chladničky môže byť zmenená na oddelenie na zeleninu alebo oddelenie na mäso

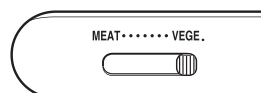

Oddelenie na zeleninu

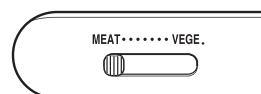

Oddelenie na mäso



Prepínací spínač

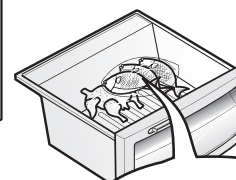

Pred uskladnením potravín skontrolujte prepínací spínač

- Oddelenie na mäso udržiava teplotu na nižšom stupni ako chladiace oddelenie tak, aby mohlo byť mäso alebo ryby dlhšie uskladnené čerstvé dlhšie.

POZNÁMKA

- Zelenina alebo ovocie zamrznú ak je prepínací spínač nastavený na mäso. Takže sa ubezpečte pred uskladnením potravín.

Odstraňovač pachu (Platí len pre niektoré modely)

Tento systém účinne absorbuje silné pachy využitím optického katalyzátora. Tento systém nemá žiadny vplyv na uskladnené potraviny.

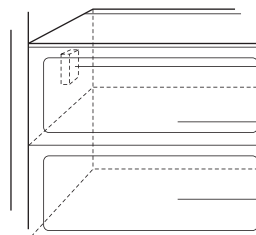

Systém odstraňovania pachu
Oddelenie na zeleninu
Zázračná zóna (Voliteľná možnosť)
Oddelenie na občerstvenie (Voliteľná možnosť)

**Ako používať
systém
odstraňovača
pachu**

- Keďže je už nainštalovaný na prívodné potrubie studeného vzduchu z chladiaceho oddelenia, nepotrebuje žiadnu samostatnú inštaláciu.
- Prosím, používajte uzatvorené nádoby na uskladnenie potravín s prenikavými pachmi. Inak môže byť tento pach absorbovaný inými potravinami v oddelení.

Kút zmeny teploty zázračnej zóny (Platí len pre niektoré modely)

Zatlačením tohto tlačidla môžete skladovať zeleninu, ovocie alebo iné typy potravín ako mäso na rozmrazenie, surové ryby, atď.



Zmena teploty v zázračnej zóne (Platí len pre niektoré modely)

Spôsob použitia

Môžete si zvoliť optimálny teplotný rozsah v závislosti od typu uskladnených potravín

- 3 - kroky voľby teploty vrátane -3°C, -1°C a 4°C. Zelenina /ovocie a potraviny na chladné uskladnenie vyžadujúce vyrovnanie vlhkosti a mäso/ryby môžu byť uskladnené lepšie v závislosti od typu uskladnených potravín.

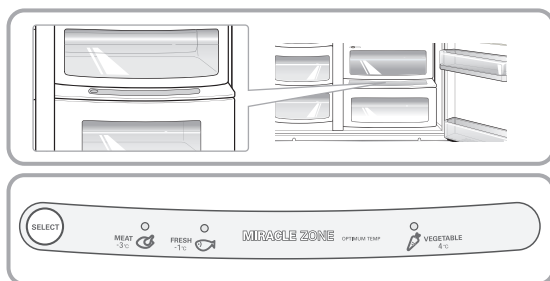

- Pri používaní zázračnej zóny ako priestoru na uskladnenie mäsa, uskladnenie zeleniny alebo ovocia môže spôsobiť ich zmrznutie
- Pri používaní zázračnej zóny ako priestoru na uskladnenie mäsa, môže sa mäso alebo ryby pokaziť a preto by mali byť mäso a ryby držané v F priestore.
- Ak sa otvoria dvere na R priestore, začne sa svetlo na vybranom štátute a pri zatvorení sa vypne.
- (Zelenina/Ovocie) → (Studené uskladnenie počas udržiavania vlhkosti) → (Mäso) je sekvenčne opakované kedykoľvek je stlačené tlačidlo "Voľby".

Zázračná zóna (Platí len pre niektoré modely)

Pri odstraňovaní zázračnej zóny

- Najskôr odstráňte nádobu na zeleninu.
- Po opatrnom zdvžení puzdra zázračnej zóny (①), siahnite dnu a vyťahnite.

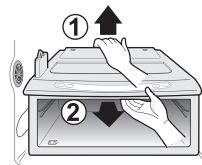

Pri inštalácii zázračnej zóny

- Upuzdro zázračnej zóny na okraj (①) a jemne zasunite (②).
- Pri použite sily by sa mohli poškodiť styčné časti.

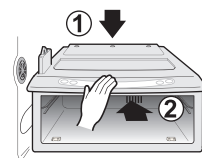

Umiestnenie potravín

(Pozrite si časť identifikácia častí)

- Držiak na víno** Skladovanie vína.
- Zásuvka na drobné potraviny** Uskladnenie malých potravín ako chleba, malého občerstvenia, atď.
- Polica mraziaceho oddelenia** Skladujte rôzne mrazené potraviny ako mäso, ryby, zmrzlinu, mrazené ľahké jedlá, atď.
- Polica do dverí mraziaceho oddelenia**
 - Skladujte malé balené mrazené potraviny.
 - Ako sa dvere otvoria teplota sa pravdepodobne zvýši. Takže neskladujte dlhodobé potraviny ako zmrzlinu, atď.
- Zásuvka mraziaceho oddelenia**
 - Skladujte mäso, ryby, kura, atď.. po zabalení do tenkej fólii.
 - Skladujte suché.
- Kútik mliečnych výrobkov** Skladujte mliečne produkty ako maslo, sýry, atď.
- Nádoba na vajcia** Uložte túto nádobu na vajcia na správne miesto.
- Priehradka na občerstvenie** Skladujte často používané potraviny ako nápoje, atď.
- Polica chladiaceho oddelenia** Skladujte prílohy alebo iné potraviny v riadnej vzdialenosti.
- Polica do dverí chladiaceho oddelenia** Skladujte malé balené potraviny alebo nápoje ako mlieko, džús, pivo, atď.
- Zásuvka na zeleninu** Skladujte zeleninu a ovocie.
- Zásuvka na zeleninu /zásuvka na mäso** Skladujte zeleninu, ovocie, mäso na rozmrazenie, surové ryby, atď.. nastavenie spínača konverzie podľa potreby. Skontrolujte nastavenie spínača konverzie pred uskladnením potravín.
- Kútik konverzie**

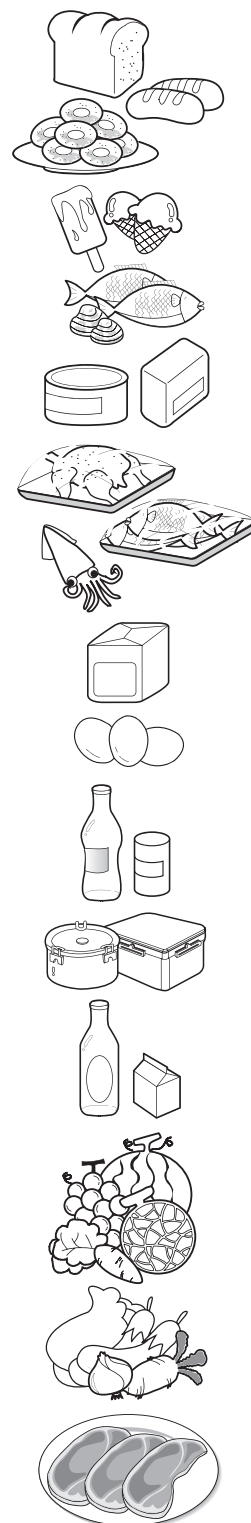

Skladovanie potravín

- Skladujte čerstvé potraviny v chladiacom oddelení. Ako sú potraviny mrazené a rozpúšťané je dôležitým faktorom pri udržiavaní čerstvosti a chute.
- Neskladujte potraviny, ktoré sa ľahko pokazia pri nízkych teplotách, ako napríklad banány a melóny.
- Nechajte horúce jedlo vychladnúť pred tým, ako ho uskladníte, vkladanie horúceho jedla do chladničky môže poškodiť iné potraviny a spôsobiť zvýšenú spotrebu energie.
- Pri uskladnení potravín, zakryte ich vinylovým obalom alebo ich skladujte v nádobách s vrchnákom. Toto zabráňuje vyparovaniu sa vlhkosti a pomáha udržiavať chuť a živiny.
- Neblokujte vetracie otvory potravinami. Plynulá cirkulácia chladeného vzduchu udržiava vyrovnanú teplotu v chladničke.
- Neotvárajte dvere často. Otváranie dverí vpušťa do vnútra teplý vzduch a spôsobuje rast teploty.
- Nikdy neskladujte na policike na dverách príliš veľa potravín pretože sa môžu zaprieť o vnútorné police a brániť riadnemu uzavretiu dverí.
- Neskladujte fľaše v mraziacom oddelení - môžu prasknúť keď zamrznú.
- Nemrazte potraviny, ktoré už boli rozmrazené. Toto spôsobuje stratu chute a živín.
- Pri skladovaní mrazených potravín ako zmrzliny na dlhšie obdobie, umiestnite ich na policu nie na policu vo dverách.
- Nedotýkajte sa studených potravín alebo nádob - hlavne kovových - mokrymi rukami a nekladajte sklenené výrobky do mraziaceho oddelenia.

Mraziace oddelenie



UPOZORNENIE

- Preto môžete mať omrzliny a taktiež môžu prasknúť, keď je ich vnútro zamrznuté, spôsobujúc osobné poranenie.

Chladiace oddelenie

- Nevkladajte vlhké potraviny na vrchné police chladničky, mohli by zamrznúť pri kontakte s chladným vzduchom.
- Vždy pred uložením do chladničky potraviny očistite. Zelenina a ovocie by mali byť umyté a vysušené a balené potraviny by mali byť osušené, aby sa predišlo kazeniu susediacich potravín.
- Pri skladovaní vajec na ich odkladacej policičke alebo nádobe sa ubezpečte, či sú čerstvé a vždy ich skladujte v stojatej polohe, ktorá ich udrží čerstvé dlhšie.

POZNÁMKA

- Ak držíte chladničku na teplom a vlhkom mieste, časté otváranie dverí alebo skladovanie väčšieho množstva zeleniny môže spôsobiť orosenie, ktoré nemá vplyv na jej výkon. Odstráňte rosu utierkou.

Ako demontovať časti

POZNÁMKA

- Demontáž je vykonaná v opačnom poradí ako montáž. Uistite sa, že ste odpojili prípojnú zástrčku pred demontážou a montážou. Nikdy nepoužívajte nadmernú silu na demontáž častí. Časti sa môžu poškodiť.

Svietidlo mraziaceho oddelenia

Oddel'te lampu tak, že ju potiahnete smerom von (③), pričom jemne stláčajte (①) a otáčajte (②) kryt lampy. Otočte žiarovku proti smeru hodinových ručičiek. Použite maximálne 40-wattovú žiarovku, ktorú si môžete zakúpiť v servisnom stredisku.

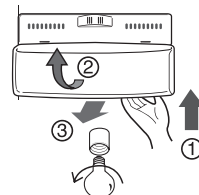

Polička mrazničky

Ak chcete poličku vytiahnuť, zatlačte ju doľava, trochu nadvihnite jej ľavú časť (①), zdvihnite pravú časť (③) a vytiahnite poličku.

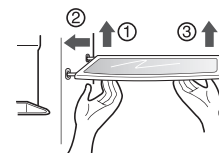

Polička do dverí a upevnenie

Zdvihnite poličku na dverách držiac obe strany (①) a vytiahnite (②) smerom.

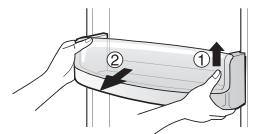

Zásobník na ľad

Pridržte zásobník na ľad tak ako je zobrazené na obrázku vpravo a súčasne s jemným nadvihnutím (①) ho vytiahnite (②).

- Nerozoberajte zásobník na ľad, pokiaľ to nie je nevyhnutné.
- Zásobník vyberajte oboma rukami, aby vám nespadol.

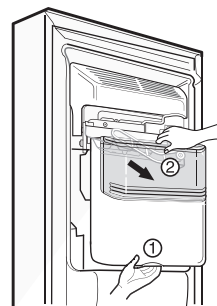

Po použití výdajného automatu

Zberač vody nemá funkciu automatického vypúšťania vody. Mali by ste ho pravidelne čistiť. Odnímte kryt potiahnutím prednej strany krytu zberača vody a osušte ho handrou. Potiahnite kryt úplne dopredu (①) a jemným potiahnutím zadnej strany krytu smerom hore (②) ho vytiahnite. (③) Vyčistite dlažku a položte na ňu suchú handru.

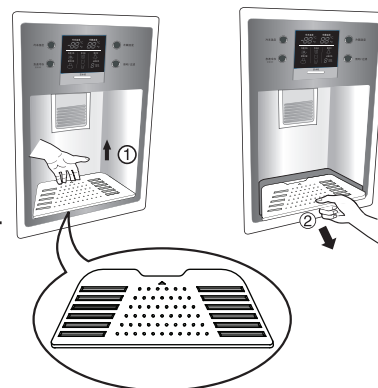

Osvetlenie v chladiacom oddelení

Vložte nástroj do označeného priestoru ① a zatlačte ho, aby ste ho odpojili. Použite nástroj s plochou špičkou ako napr. (-) skrutkovač. Otočte žiarovku proti smeru hodinových ručičiek. Max. 40 W žiarovka sa používa pre chladničku a môže byť zakúpená v servisnom centre.

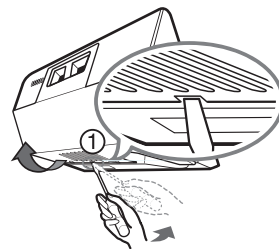

Priehradka na občerstvenie

- Oddel'te nádobu ① smerom hore.
- Oddel'te hornú poličku priehradky na občerstvenie a potom vytiahnite kryt priehradky ②.
- Priehradka na občerstvenie môže byť odstránená potiahnutím smerom nahor.



POZNÁMKA

- Ubezpečte sa, že ste odstránili časti z dvier chladničky, keď vyťahujete oddelenie na zeleninu, zásuvku na drobné občerstvenie a kryt priehradky na občerstvenie.

Kryt oddelenia na zeleninu

- Na odstránenie krytu oddelenia na zeleninu, vytiahnite oddelenie na zeleninu kúsok dopredu ①, zdvihnite prednú časť krytu oddelenia na zeleninu ako je to zobrazené ② a vytiahnite.

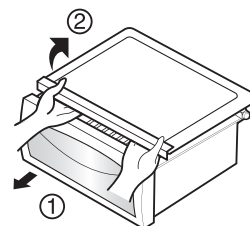

Všeobecné informácie

Dovolenkový čas

Počas priemerne dlhých dovolení, bude pravdepodobne najlepšie nechať chladničku v prevádzke. Umiestnite predmety, ktoré sa môžu zamraziť do mrazničky pre dlhšiu trvanlivosť.

Ak plánujete vypnutie chladničky, vyberte všetky potraviny, odpojte prípojný kábel, dôkladne vyčistite vnútro a nechajte každé dvere OTVORENÉ aby sa predišlo vytvoreniu pachu.

Výpadok prúdu

Väčšina výpadkov prúdu, ktoré sú opravené v priebehu hodiny alebo dvoch neovplyvnia teploty vo vašej chladničke.

Avšak, mali by ste obmedziť počet otvorení dverí na minimum v čase výpadku prúdu.

Keď sa sťahujete

Odstráňte alebo bezpečne upevnite všetky voľné predmety vo vnútri chladničky. Aby sa vyhlo poškodeniu skrutiek nastavenia výšky, zaskrutkujte ich až po základňu.

Protikondenzačné potrubie

Vonkajšia stena skrine chladničky sa môže niekedy prehriať, hlavne hneď po inštalácii.

Neznepokojujte sa. Toto je spôsobené protikondenzačným potrubím, ktoré čerpá teplé chladivo, aby sa predišlo "poteniu" na vonkajšej strane skrine.

UPOZORNENIE

- Mali by ste skontrolovať O-KRÚŽOK, ktorý je vyrobený z gumených prvkov a predchádza elektrickému iskreniu.
- Ak žiarovka svieti dlhší čas, nedotýkajte sa jej. Môže byť veľmi horúca.

Čistenie

Je dôležité, aby vaša chladnička bola udržiavaná čistá, aby sa predišlo nechceným pachom. Rozsypané jedlo by malo byť okamžite utreté, keďže by mohlo skysnúť a poškvrniť plastické povrchy, ak sa nechá usadiť.

Zovňajšok

Použite vlažnú vodu zriedenú s jemným mydlom alebo saponátom na vyčistenie trvalej povrchovej úpravy vašej chladničky.

Poutierajte čistou vlhkou handrou a potom osušte.

Vnútrajšok

Doporučuje sa pravidelné čistenie. Umyte všetky oddelenia s roztokom jedlej sódy alebo jemného saponátu a teplej vody. Opláchnite a osušte.

Po vyčistení

Prosím overte si, či nie je prípojný kábel poškodený, zástrčka nie je prehriata alebo či je zástrčka správne zastrčená do elektrickej zásuvky.

VAROVANIE

Vždy odstráňte prípojný kábel z elektrickej zástrčky na stene pred čistením v blízkosti elektrických súčiastok (lampy, spínače, regulátory, atď.).

Vytrite nadmernú vlhkosť špongiou alebo handrou, aby sa zabránilo vode alebo inej kvapaline preniknúť do akejkoľvek elektrickej časti a spôsobiť úraz elektrickým prúdom.

Nikdy nepoužívajte kovové čistiace podušky, kefy, hrubé brúsne čistiadlá, silné alkalické roztoky, zápalné alebo toxické čistiace kvapaliny na akomkoľvek povrchu.

Nedotýkajte sa zamrznutých povrchov mokrymi alebo vlhkými rukami, pretože vlhké predmety sa prilepia na extrémne chladné povrchy.

Riešenie problémov

Pred ohlásením servisu si prezrite tento zoznam. Môže vám to ušetriť čas ale aj peniaze. Tento zoznam zahŕňa bežné udalosti, ktoré nie sú dôsledkom chybnnej výroby alebo materiálov na tomto prístroji.

Udalosť	Možná príčina	Riešenie
Prevádzka chladničky		
Kompresor chladničky nefunguje.	Regulátor chladničky je vypnutý.	Nastavte regulátor chladničky. Vid' nastavenie regulátora.
	Chladnička je v rozmrazovacom cykle.	Toto je normálne pri chladničkách s plne automatickým rozmrazovaním. Rozmrazovací cyklus sa vyskytuje pravidelne.
	Zástrčka je vytiahnutá.	Uistite sa, či je zástrčka zasunutá v zásuvke.
	Výpadok prúdu. Skontrolujte domáce svetlá.	Zavolajte miestnej elektrickej spoločnosti.
Chladnička beží príliš veľa alebo príliš dlho	Chladnička je väčšia ako vaša predchádzajúca.	Toto je normálne. Väčšie, výkonnejšie jednotky bežia dlhšie v týchto podmienkach.
	Izbová teplota alebo vonkajšie počasie je horúce.	Je normálne, že chladnička pracuje dlhšie za týchto podmienok.
	Chladnička bola nedávno odpojená na určitú dobu.	Trvá niekoľko hodín, kým chladnička úplne vychladne.
	Väčšie množstvo teplého alebo horúceho jedla bolo nedávno uskladnené.	Teplé jedlo spôsobí, že chladnička beží dlhšie až pokiaľ nie je dosiahnutá požadovaná teplota.
	Dvere sú otvárané príliš často alebo príliš dlho.	Ak do chladničky vnikne teplý vzduch, spôsobí že chladnička beží dlhšie. Otvárajte dvere menej často.
	Dvere chladničky alebo mrazničky môžu byť pootvorené.	Uistite sa, že je chladnička vyrovnaná. Držte potraviny a nádoby tak, aby neblokovali dvere. Vid' časť s problémom OTVÁRANIE/ZATVÁRANIE dverí.
	Regulátor chladničky je nastavený na príliš chladno.	Nastavte regulátor chladničky na teplejšie nastavenie až pokiaľ teplota chladničky nie je uspokojivá.
	Tesnenie chladničky alebo mrazničky je špinavé, opotrebované, prasknuté alebo zle nasadené.	Vyčistite alebo vymeňte tesnenie. Únik cez tesnenie dverí zapríčiňuje dlhší chod chladničky, aby sa udržali požadované teploty.
	Termostat udržuje chladničku v konštantnej teplote.	Toto je normálne. Chladnička sa zapína a vypína, aby udržala konštantnú teplotu.

Udalosť	Možná príčina	Riešenie
Teploty sú príliš nízke		
Teplota v mrazničke je príliš nízka, ale teplota chladničky je uspokojivá.	Regulátor mrazničky je nastavený na príliš chladno	Nastavte regulátor mrazničky na teplejšie nastavenie až pokiaľ mraznička nedosiahne uspokojivú teplotu.
Teplota v chladničke je príliš nízka a teplota v mrazničke je uspokojivá.	Regulátor chladničky je nastavený na príliš chladno.	Nastavte regulátor chladničky na teplejšie nastavenie
Potraviny uskladnené v zásuvkách zamrzá.	Regulátor chladničky je nastavený na príliš chladno.	Vid' riešenie vyššie.
Mäso uskladnené v zásuvke čerstvého mäsa mrzne.	Mäso by malo byť uskladnené pri teplote tesne pod bodom mrznutia vody (32°F, 0°C) pre maximálny čas čerstvého uskladnenia.	Je normálne, že ľadové kryštály sformujú z dôvodu obsahu vlhkosti v mäse.
Teplota je príliš vysoká		
Teplota v chladničke alebo mrazničke je príliš vysoká.	Regulátor mrazničky je nastavený na príliš teplo.	Nastavte regulátor mrazničky alebo chladničky na chladnejšie nastavenie až pokiaľ nie je teplota chladničky alebo mrazničky uspokojivá.
	Regulátor chladničky je nastavený na príliš teplo. Regulátor chladničky má určitý vplyv na teplotu mrazničky.	Nastavte regulátor mrazničky alebo chladničky na chladnejšie nastavenie až pokiaľ nie je teplota chladničky alebo mrazničky uspokojivá.
	Dvere sú otvorené príliš často a príliš dlho.	Ak do chladničky/mrazničky vnikne teplý vzduch, spôsobí že chladnička beží dlhšie. Otvárajte dvere menej často.
	Dvere sú pootvorené.	Zavrite dvere úplne.
	Väčšie množstvo teplého alebo horúceho jedla bolo nedávno uskladnené.	Počkajte pokiaľ chladnička alebo mraznička nedosiahne zvolenú teplotu.
	Chladnička bola nedávno odpojená na určitú dobu.	Chladnička potrebuje niekoľko hodín, aby úplne vychladla.
Teplota v chladničke je príliš vysoká ale teplota mrazničky je uspokojivá.	Regulátor chladničky je nastavený na príliš teplo.	Nastavte regulátor chladničky na chladnejšie nastavenie.

Udalosť	Možná príčina	Riešenie
Zvuk a hluk		
Hlasnejšie zvukové hladiny pri chode chladničky.	Dnešné chladničky majú zvýšenú skladovaciu kapacitu a udržia viac vyrovnané teploty.	Je normálne, že sú hladiny zvuky vyššie.
Hlasnejšie zvukové hladiny pri chode kompresora.	Chladnička beží pri vyšších tlakoch počas spustenia v zapnutom cykle.	Toto je normálne. Zvuk sa vyrovná ako chladnička pokračuje v prevádzke.
Vibrácie alebo hlučný zvuk.	Podlaha nie je rovná alebo slabá. Chladnička sa kýva na podlahe, keď sa jemne pohne.	Ubezpečte sa, že je podlaha vyrovnaná a pevná môže adekvátne udržať chladničku.
	Predmety umiestnené na vrchu chladničky vibrujú.	Odložte predmety.
	Riad vibruje na policiach v chladničke.	Je normálne, že riad trochu vibruje. Riad trochu posuňte. Uistite sa, že je chladnička vyrovnaná a pevne umiestnená na podlahe.
	Chladnička sa dotýka stien alebo skriň.	Posuňte chladničku tak, aby sa nedotýkala stien alebo chladničky.
Voda /Vlhkosť /Ľad vo vnútri chladničky		
Vlhkosť sa zráža na vnútorných stenách chladničky.	Počasie je horúce a vlhké, čo zvyšuje rýchlosť tvorenia sa námrazy a vnútorné potenie.	Toto je normálne.
	Dvere sú pootvorené.	Vid' problémovú sekciu otváranie/zatváranie dverí.
	Dvere sú otvárané príliš často alebo príliš dlhé.	Otvárajte dvere menej často.
Voda /Vlhkosť /Ľad zvonka chladničky		
Vlhkosť sa zráža na vonkajšej strane chladničky alebo medzi dverami.	Je vlhké počasie.	Toto je normálne pri vlhkom počasí. Keď je vlhkosť nižšia, vlha by mala zmiznúť.
	Dvere sú pootvorené, spôsobujúc, že chladný vzduch z vnútra chladničky sa zráža s teplým zvonka.	Tento raz zavrite dvere úplne.

Udalosť	Možná príčina	Riešenie
Pachy v chladničke	Vnútrajšok by mal byť vyčistený.	Vyčistíte vnútrajšok špongiou, teplou vodou a jedlou sódou.
	V chladničke sú potraviny so silným pachom.	Úplne zakryte potraviny.
	Niektoré nádoby a baliace materiály vytvárajú zápachy.	Použite inú nádobu alebo značku baliacich materiálov.
Otváranie/Zatváranie dverí /zásuviek		
Dvere sa nedajú zavrieť.	Balenie potravín zabraňuje zavretiu dverí. Dvere sú zavreté príliš silno, spôsobujú pootvorenie iných dverí.	Presuňte balíky, ktoré bránia zavretiu dverí.
Dvere sa nedajú zavrieť.	Chladnička nie je vyrovnaná. Kýva sa na podlahe, keď sa jemne pohne.	Zavrite oboje dvere opatrne.
	Podlaha je nerovná alebo slabá.	Nastavte skrutku nastavenia výšky.
	Chladnička sa kýva na podlahe, keď sa jemne pohne.	Ubezpečte sa, že je podlaha vyrovnaná a môže adekvátne udržať chladničku. Kontaktujte stolára, aby opravil prehýbajúcu sa alebo naklonenú podlahu.
	Chladnička sa dotýka stien alebo skriň.	Presuňte chladničku.
Zásuvky sa ťažko pohybujú.	Potraviny sa dotýkajú polic na vrchu zásuvky.	Držte v zásuvke menej potravín.
	Dráha, po ktorej sa zásuvka posúva je znečistený.	Vyčistite zásuvku a dráhu.
Výdajný automat		
Výdajník nevydáva ľad	Zásobník ľadu je prázdny.	Keď je do zásobníka spustená prvá dávka vyrobeného ľadu, výdajník by mal fungovať.
	Teplota mrazničky je nastavená na príliš teplo.	Otočte regulátor mrazničky na vyšší stupeň, takže budú vyrobené kocky ľadu. Keď je vyrobená prvá dávka ľadu, výdajník by mal fungovať.
	Ventil domáceho prívodu vody nie je otvorený.	Otvorte ventil domáceho prívodu vody a nechajte dostatok času na výrobu ľadu. Keď je ľad vyrobený, výdajník by mal fungovať.
	Dvere chladničky alebo mrazničky nie sú zavreté.	Ubezpečte sa, že sú oboje dvere zavreté.

Udalosť	Možná príčina	Riešenie
Výdajník nevydáva ľad.	Ľad sa roztopil a zamrzol okolo špirále z dôvodu nie častého používania, teplotné výkyvy a/alebo výpadky prúdu.	Vyberte zásobník ľadu a roztopte obsah. Vyčistite zásobník, vytrite dosucha a vráťte ho do správnej polohy. Keď je vyrobený nový ľad, výdajník by mal fungovať.
Výdajník ľadu je zablokovaný.	Ľadové kocky sú zablokované medzi výrobníkom ľadu a zadnou časťou zásobníka.	Odstráňte kocky ľadu, ktoré blokujú výdajník.
	Kocky ľadu zamrzli dohromady.	Používajte výdajník často, aby kocky nezmrzali dohromady.
	Kocky ľadu, ktoré boli kúpené alebo vyrobené iným spôsobom boli použité vo výdajníku.	Len kocky ľadu vyrobené výrobníkom ľadu by mali byť používané vo výdajnom automate.
Výdajník nevydáva vodu.	Ventil domáceho prívodu vody nie je otvorený. Vid' problém "Výrobník ľadu nevyrába žiadny ľad."	Otvorte ventil domáceho prívodu vody.
	Dvere chladničky alebo mrazničky nie sú zavreté.	Ubezpečte sa, že sú oboje dvere zavreté.
Voda má zvláštnu chuť a/alebo pach.	Voda bola v zásobníku príliš dlho.	Načerpajte a vylejte 7 pohárov vody na upravenie prívodu. Načerpajte a vylejte dodatočných 7 pohárov na úplné vypláchnutie zásobníka.
	Jednotka nie je riadne pripojená na prívod vody.	Pripojte jednotku k prívodu studenej vody, ktorá privádza vodu do kuchynského vodovodu.
Zvuk padajúceho ľadu	Tento zvuk je bežne vydávaný, keď automaticky vyrobený ľad spadne do zásobníka ľadu. Hlasitosť sa môže odlišovať podľa umiestnenia chladničky.	
Zvuk dodávky vody	Tento zvuk je bežne vydávaný, keď je do výrobníka ľadu dodávaná voda po vypustení automaticky vyrobeného ľadu.	

Iné

Prosím podrobne si prečítajte 'Automatický výrobník ľadu a výdajný automat' v tomto manuály.



LIKVIDÁCIA VÁŠHO STARÉHO ZARIADENIA

1. Keď je k produktu pripojený symbol prekríženého kolesového vozíka znamená to, že produkt je pokrytý Európskou smernicou 2002/96/EC.
2. Všetky elektrické alebo elektronické produkty by mali byť zlikvidované oddelene od mestského odpadového prúdu cez dezignované zberné zariadenia určené vládou alebo miestnymi orgánmi.
3. Správna likvidácia vášho starého prístroja pomôže predísť možným negatívnym dopadom na životné prostredie a ľudské zdravie.
4. Pre podrobnejšie informácie o likvidácii vášho starého prístroja, prosím kontaktujte váš mestský úrad, službu likvidácie odpadu alebo obchod, kde ste zakúpili tento produkt.

Deklarovaná hodnota emisie hluku tohto spotrebiča je...**39** .dB(A),čo predstavuje hladinu A akustického výkonu vzhľadom na referenčný akustický výkon 1pw.

Zbierka zákonov č.177/2002 /en60704

Kedy vymeniť PANEL

(Pred výmenou panela si určite prečítajte!)

Pre výmenu panelov (A,B,C) kontaktujte kvalifikovaného pracovníka servisného centra a postupujte podľa nasledovných krokov.

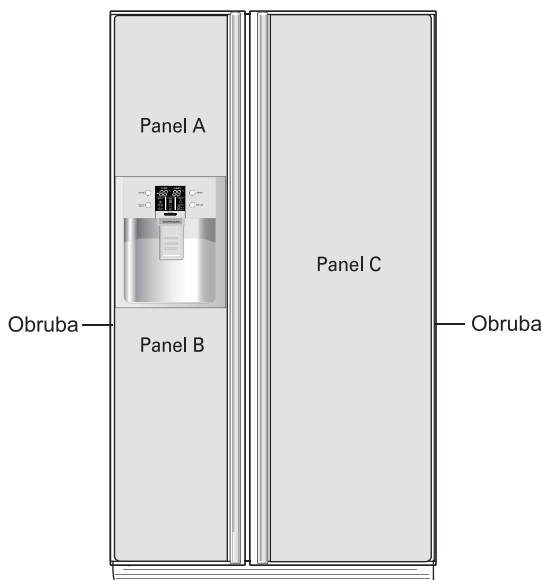

! UPOZORNENIE

1. Predíd'te poškodeniu panela. Ak je poškodený, môže spôsobiť zranenie.
2. Ak je ako materiál panela použité sklo, musí byť toto sklo tvrdené. Obyčajné sklo môže po rozbití spôsobiť poranenie.
3. Celková váha panelov (A,B,C) nesmie prekročiť 15kg. Ak je celková váha vyššia, môže spôsobiť preťaženie a pokles pántov, ktorý zapríčini sadanie dverí atď.
4. Hrúbka panelu v otvore na obrube je 3,2-3,5 mm.

5. Veľkosť panelu (Šírka×Výška)

Panel (A) : 381.5 mm×477mm

Panel (B) : 381.5 mm×785 mm

Panel (C) : 497.5 mm×1661.5 mm

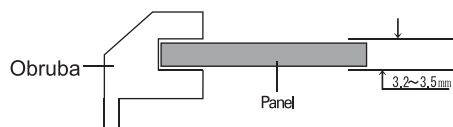

**Upozornenie pre
požívanie
chladničky**

Pri výmene skla na dverách môže byť sklo na predných dverách rozbité a môže spôsobiť poranenie. Manipulujte s ním opatrne.

Kedy vymeniť PANEL

(Pred výmenou panela si určite prečítajte!)

Pre výmenu panelov (A,B,C,D) kontaktujte kvalifikovaného pracovníka servisného centra a postupujte podľa nasledovných krokov.

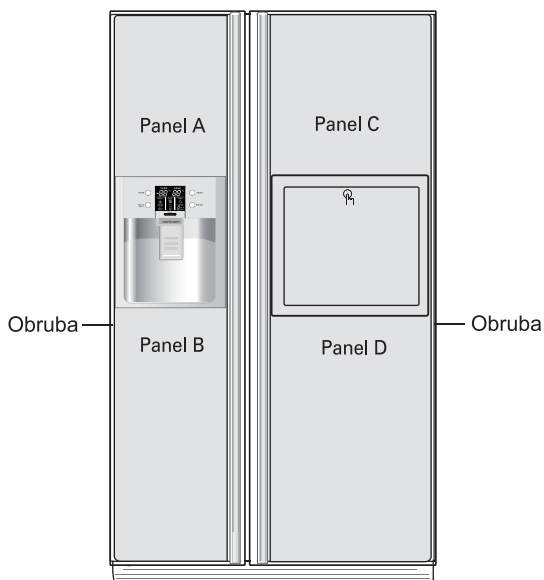

! UPOZORNENIE

1. Predídte poškodeniu panela. Ak je poškodený, môže spôsobiť zranenie.
2. Ak je ako materiál panela použité sklo, musí byť toto sklo tvrdené. Obyčajné sklo môže po rozbití spôsobiť poranenie.
3. Celková váha panelov (A,B,C,D) nesmie prekročiť 15kg. Ak je celková váha vyššia, môže spôsobiť preťaženie a pokles pántov, ktorý zapríčini sadanie dverí atď.
4. Hrúbka panelu v otvore na obrube je 3,2-3,5 mm.

5. Veľkosť panelu (Šírka×Výška)

Panel (A) : 381.5 mm × 477 mm

Panel (B) : 381.5 mm × 785 mm

Panel (C) : 497.5 mm × 477 mm

Panel (D) : 497.5 mm × 785 mm

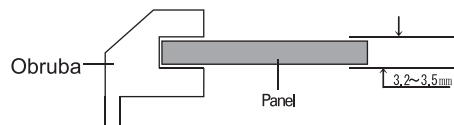

**Upozornenie pre
požívanie
chladničky**

Pri výmene skla na dverách môže byť sklo na predných dverách rozbité a môže spôsobiť poranenie. Manipulujte s ním opatrne.

