

# NÁVOD PER UŽÍVATEĽA

# KOMBINOVANÁ CHLADNIČKA S MRAZNIČKOU

Pozome si, prosím, prečítajte tento návod pre užívateľ'a pred prevádzkou a majte ho vždy poruke pre prípad potreby.

# Obsah

Úvod	Registrácia	84
	Dôležité bezpečnostné pokyny	84
	Identifikácia častí	96
Inštalácia	Inštalácia	97
	Spustenie	97
Prevádzka	Kontrola teploty	98
	• Chladnička	98
	• Mraznička	98
	Funkcia	100
	• Silné mrazenie	100
	• Dovoľka	100
	• Blokovanie	101
	• Funkcia pamäti	101
	• Dverový alarm	101
	• Samokontrola	101
	Výroba kociek ľadu	101
	Rozmrazovanie	101
Typy pre uskladnenie potravín	Uskladňovanie potravín	102
Starostlivosť a údržba	Všeobecné informácie	103
	Výmena žiarovky	103
	Čistenie	104
Odstraňovanie problémov	Odstraňovanie problémov	105
Zmena smeru otvárania dverí	Predbežné opatrenia	107
	Ako otáčať dvere	107

## Registrácia

Modelové a sériové číslo zariadenia je na jeho zadnej strane. Číslo je pre toto zariadenie jedinečné a nepoužiteľné pre iné zariadenia. Tu by ste si mali poznačiť požadované informácie a ponechať si túto príručku ako trvalý záznam o kúpe. Sem pripnite váš účet.

Dátum zakúpenia : \_\_\_\_\_

Predaj uskutočnený u : \_\_\_\_\_

Adresa predajcu : \_\_\_\_\_

Telefónne číslo predajcu : \_\_\_\_\_

Číslo modelu : \_\_\_\_\_

Sériové číslo : \_\_\_\_\_

## Dôležité bezpečnostné pokyny

### ZÁKLADNÉ BEZPEČNOSTNÉ USTANOVENIA

Tento návod obsahuje veľa dôležitých bezpečnostných hlásení. Vždy si prečítajte a rešpektujte všetky bezpečnostné hlásenia.

**⚠** Toto je výstražný bezpečnostný symbol. Upozorní vás na bezpečnostné hlásenia, ktoré vás informujú o rizikách, ktoré vás môžu zabiť alebo poraniť vás alebo niekoho iného alebo poškodiť produkt. Všetky bezpečnostné hlásenia budú uvedené bezpečnostným výstražným symbolom a signálnym slovom rizika **NEBEZPEČENSTVO**, **VÝSTRAHA** alebo **UPOZORNENIE**.

Tieto slová znamenajú:

**⚠ NEBEZPEČENSTVO** Budete zabitý alebo vážne zranený, ak nebudete dodržiavať pokyny.

**⚠ VÝSTRAHA** Môžete byť zabitý alebo vážne zranený, ak nebudete dodržiavať pokyny.

**⚠ UPOZORNENIE** Upozornenie na bezprostredne hroziacu situáciu, v ktorej, pokiaľ sa jej nevyhnete, môže dôjsť k malému alebo strednému zraneniu alebo iba k poškodeniu produktu.

Všetky bezpečnostné hlásenia budú identifikovať riziko, povedia vám, ako máte znížiť riziko poranenia, a povedia vám, čo sa stane, ak sa pokyny nedodržia.

## Dôležité bezpečnostné pokyny

### ⚠ VÝSTRAHA

Na zníženie rizika požiaru, úrazu elektrickým prúdom alebo zranenia osôb pri používaní vášho produktu by sa mali dodržiavať základné bezpečnostné ustanovenia, vrátane nasledovných.

Pred použitím prístroja si prečítajte všetky pokyny.

#### 1. Pri pripojení zariadenia

##### Mala by sa použiť iba vyhradená zásuvka.

- Použitie viacerých zariadení na jednej zásuvke môže spôsobiť požiar.
- Istič únikových prúdov môže poškodiť potraviny a dávkovač môže byť netesný.



##### Nedovoľte, aby sieťová zástrčka smerovala nahor, alebo bola pritlačená na zadnú stenu chladničky.

Do zástrčky sa môže dostať voda a poškodiť ju, čo môže spôsobiť požiar alebo úraz elektrickým prúdom.

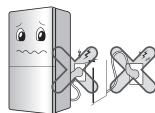

##### Nedovoľte, aby sa sieťový kábel ohol alebo bol stlačený ťažkým objektom, aby sa nepoškodil.

Poškodenie sieťového kábla môže spôsobiť požiar alebo úraz elektrickým prúdom.



##### Nepredlžujte alebo nemeňte dĺžku sieťovej zástrčky.

Spôsobuje to úraz elektrickým prúdom alebo požiar elektriny spôsobený poškodením sieťového kábla alebo iného.



##### Vytiahnite sieťovú zástrčku pri čistení, manipulácii alebo výmene vnútornej žiarovky chladničky.

- Môže spôsobiť úraz elektrickým prúdom alebo zranenie.
- Pri výmene vnútornej žiarovky chladničky skontrolujte, či gumený krúžok, ktorý zabráňuje elektrickej iskre vnútri zásuvky nie je vytiahnutý.



## Dôležité bezpečnostné pokyny

**Nevytahujte kábel alebo sa nedotýkajte sieťovej zástrčky vlhkými rukami.**

- Môže spôsobiť úraz elektrickým prúdom alebo zranenie.

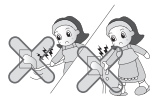

**Odstráňte prach alebo vodu zo sieťovej zástrčky a zasunúť ju s bezpečne pripojenými koncami kolíkov.**

Prach, voda alebo nestabilné pripojenie môžu spôsobiť požiar alebo úraz elektrickým prúdom.



**Skontrolujte uzemnenie.**

Nesprávne uzemnenie môže spôsobiť výpadok a úraz elektrickým prúdom.

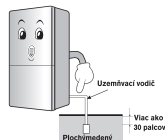

**Keď je sieťový kábel alebo zástrčka poškodená alebo sú otvory zásuvky uvoľnené, nepoužívajte ich.**

Môžu spôsobiť úraz elektrickým prúdom alebo skrat môže spôsobiť požiar.

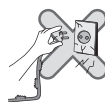

## 2. Pri používaní chladničky

**Na chladničku nekladte ťažké objekty alebo nebezpečné objekty (nádoby s tekutinou).**

Môžu spadnúť a spôsobiť zranenie, požiar alebo úraz elektrickým prúdom pri otváraní alebo zatváraní dverí.



**Nestúpajte na dvere alebo na policičky v dverách alebo na domáci bar mrazničky alebo chladničky.**

Môže to spôsobiť pád chladničky alebo poškodiť ruky. Zvlášť nedovoľte, aby to robili deti.



## Dôležité bezpečnostné pokyny

**Neumiestňujte chladničku na vlhké miesto alebo na miesto, kde dopadá voda alebo dážď.**

Opotrebenie izolácie elektrických častí môže spôsobiť prieraz.



**Nepoužívajte alebo neskladujte v chladničke alebo jej blízkosti horľavé materiály, éter, benzén, alkohol, lieky, LP plyn, sprej alebo kozmetiku.**

Môže spôsobiť výbuch alebo požiar.



**Nedávajte do chladničky zapálenú sviečku na prevoňanie.**

Môže spôsobiť výbuch alebo požiar.



**V chladničke neskladujte lieky alebo vedecký materiál.**

Keď je uskladnený materiál s prísnou reguláciou teploty, môže sa poškodiť alebo môže spôsobiť neočakávanú reakciu s nejakým nebezpečenstvom.



**V blízkosti chladničky nepoužívajte horľavý sprej.**

Môže spôsobiť požiar.



## Dôležité bezpečnostné pokyny

**Vyhýbajte sa ohrievacím zariadeniam.**

Môže spôsobiť požiar.



**Na chladničku nekladte žiadnu vázu s kvetmi, poháre, kozmetiku alebo akúkoľvek nádobu s vodou.**

Môže spôsobiť požiar, elektrický úraz alebo zranenie pádom nadol.



**Ponornú chladničku používajte až po kontrole.**

Môže spôsobiť úraz elektrickým prúdom alebo požiar



**Keď uniká plyn, nedotýkajte sa chladničky alebo zásuvky a okamžite vyvetrajte miestnosť.**

- Výbuch spôsobený iskrou môže spôsobiť požiar alebo popáleniny.
- Pretože táto chladnička používa prírodný plyn (izobutén, R600a) ako chladivo priateľské voči životnému prostrediu, dokonca aj malé množstvo je horľavé. Keď uniká plyn cez vážne poškodenie, spôsobené počas dodávky, inštalácie alebo používania chladničky, akákoľvek iskra môže spôsobiť požiar alebo popáleniny.

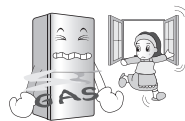

**Nestriekajte vodu dovnútra alebo zvonku chladničky, ani ju nečistite benzénom alebo riedidlom.**

Opotrebenie izolácie elektrických častí môže spôsobiť úraz elektrickým prúdom alebo požiar.



## Dôležité bezpečnostné pokyny

**Pokiaľ ide z chladničky neobvyklý zápach alebo dym, okamžite vyťahnite sieťový kábel a kontaktujte servisné centrum.**

Môže spôsobiť požiar.



**Nedovoľte nikomu okrem kvalifikovaného technika aby rozoberal, opravoval alebo upravoval chladničku.**

Môže spôsobiť zranenie, úraz elektrickým prúdom alebo požiar.

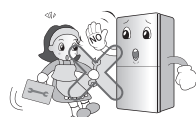

**Nepoužívajte chladničku na účely mimo domáceho použitia (skladovanie liekov alebo testovacieho materiálu, použitie na lodi atď.).**

Môže spôsobiť neočakávané riziká, ako je požiar, úraz elektrickým prúdom, poškodenie skladovaného materiálu alebo chemickú reakciu.



**Pri likvidácii chladničky odstráňte z dverí baliaci materiál.**

Môže sa v nej zamknúť dieťa.



**Chladničku umiestnite na pevnú a rovnú dlažku.**

Umiestnenie chladničky na nestabilné miesto môže spôsobiť smrť. Pádcom chladničky pri otvorení alebo zatvorení dverí.





## Dôležité bezpečnostné pokyny

Do vývodu studeného vzduchu, pod kryt, na dno chladničky a pod teplovzdušnú mriežku (výfukový otvor) na zadnej strane nedávajte prsty alebo kovové tyčky.

Môže spôsobiť úraz elektrickým prúdom alebo zranenie.

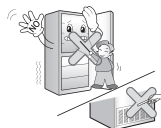

Keď chcete zlikvidovať chladničku, kontaktujte zberné suroviny.

Keď chcete zlikvidovať domáci odpad ako elektrické kuchynské prístroje a nábytok, najlepšie bude, keď skontaktujete miestne zberné suroviny.

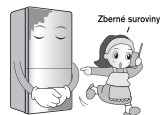

### ⚠ UPOZORNENIE

Porušenie tohto pokynu môže spôsobiť zranenie alebo poškodiť dom alebo nábytok. Buďte vždy pozorní, prosím.

**Nedotýkajte sa potravín alebo nádob v mrazničke vlhkými rukami.**

Môže to spôsobiť omrzliny.



**Pri opakovanom pripojení zástrčky počkajte 5 minút alebo dlhšie.**

Môže to spôsobiť výpadok prevádzky mrazničky.



**Nedávajte fľašku do mrazničky.**

Zmrazenie obsahu môže roztrhnúť fľašu a spôsobiť zranenie.



**Nevyťahujte sieťovú zástrčku ťahom za kábel, ale za koniec zástrčky.**

Môže spôsobiť úraz elektrickým prúdom alebo skrat môže spôsobiť požiar.



## Dôležité bezpečnostné pokyny

**Neumiestňujte chladničku na vlhké miesto alebo na miesto, kde dopadá voda alebo dážď.**

Opotrebenie izolácie elektrických častí môže spôsobiť prieraz.



**Nedávajte ruky na dno chladničky.**

Železná doska na dne môže spôsobiť zranenie.



**Noste chladničku za rukoväť vpredu a hore vzadu.**

Inak sa vám môžu pošmyknúť ruky a poraniť sa.

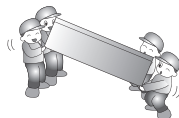

**Pretože otvorenie alebo zatvorenie dverí chladničky môže spôsobiť zranenie osoby v okolí, buďte prosím opatrní.**

Otvorenie alebo zatvorenie dverí môže spôsobiť zachytenie ruky alebo nohy v štrbine dverí alebo poraniť dieťa rohom.

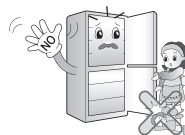

**Do chladničky nedávajte žiadne živé zvieratá.**



### **⚠ UPOZORNENIE**

Tento prístroj nesmú používať osoby (vrátane detí) so zníženými fyzickými, zmyslovými alebo rozumovými schopnosťami, nedostatkom skúseností a vedomostí, ak sa neoboznámili s používaním prístroja alebo nepracujú pod dozorom osoby zodpovednej za ich bezpečnosť.

Na deti je potrebné dohliadať abyť, sa s týmto prístrojom nehrali.

## Dôležité bezpečnostné pokyny

### **▲ VÝSTRAHA**

#### Opatrenia

- **Predtým ako túto chladničku s mrazničkou začnete používať, musíte ju riadne nainštalovať a umiestniť v súlade s inštalačnými pokynmi.**
- **Nikdy neodpájajte chladničku s mrazničkou ťahaním za napájací kábel.** Zástrčku vždy držte pevne a z otvoru ju ťahajte priamo.
- **Pri odťahovaní spotrebiča od steny si dávajte pozor, aby ste ho neprevrátili, alebo aby ste nepoškodili napájací kábel.**
- **Po uvedení spotrebiča do prevádzky sa nedotýkajte studených povrchov mraziaceho priestoru, najmä ak sú vaše ruky vlhké alebo mokré.**  
Koža sa môže prilepiť na tieto mimoriadne studené plochy.
- **Pred čistením chladničky s mrazničkou vyťahnite zástrčku zo zásuvky.**  
Nikdy neničte, nasilu neohýbajte, nenatáľajte ani neskrúcajte napájací kábel, pretože jeho poškodenie môže zapríčiniť požiar alebo zásah elektrickým prúdom. Nikdy neukladajte do mrazničky sklenené výrobky, pretože po zamrznutí ich vnútorných obsahov môžu prasknúť.
- **Nestriekajte vodu priamo na chladničku s mrazničkou a ani do jej vnútra.**  
Riskovali by ste tak nebezpečenstvo výbuchu alebo požiaru.
- **Zástrčku nezasúvajte mokkými rukami.**  
Mohol by vás zasiahnuť elektrický prúd.
- **Neukladajte na spotrebič nádobu plnú vody.**  
Ak sa voda vyleje na nejaké elektrické časti, môže to viesť k požiaru alebo k zásahu elektrickým prúdom.
- **Neinštalujte chladničku s mrazničkou na vlhkom mieste, kde by mohla byť ľahko offkaná vodou.**  
Nesprávna izolácia elektrických častí môže spôsobiť zásah elektrickým prúdom alebo požiar.

## Dôležité bezpečnostné pokyny

- **Nerozoberajte, neopravujte ani nepremiestňujte spotrebič.**  
Môže to spôsobiť požiar alebo narušenie prevádzky, čo môže viesť k poraneniu.
- **Pred výmenou žiarovky v chladničke vyťahnite zástrčku zo zásuvky.**  
Inak hrozí nebezpečenstvo zásahu elektrickým prúdom.
- **Ak je to možné, pripojte chladničku s mrazničkou, ale aj iné domáce spotrebiče a domáce svietidlá do samostatnej elektrickej zásuvky.** Takto zabránite preťaženiu elektrickej siete.

**Neopravujte alebo nepredlžujte napájací kábel**

Spôsobí to zásah elektrickým prúdom alebo požiar.



**Dostupnosť elektrickej zásuvky**

Zásuvka, v ktorej je zapojená chladnička s mrazničkou, by mala byť umiestnená na dostupnom mieste, aby bolo možné rýchle odpojenie v prípade núdze.

**Výmena elektrického kábla**

Ak je elektrický kábel poškodený, musí ho vymeniť výrobca, servisný zástupca alebo podobne kvalifikovaná osoba, aby sa tak zabránilo nebezpečenstvu.

### **⚠ NEBEZPEČENSTVO**

Nebezpečenstvo uzavretia detí.

Skôr ako starú chladničku s mrazničkou dáte preč:

Odmontujte dvere.

Odložte poličky na také miesto, aby boli mimo dosahu detí.

**Neuskladňujte**

Neuskladňujte ani nepoužívajte benzín, či iné horľavé plyny a kvapaliny v blízkosti tohto alebo hocikajkých iných spotrebičov.

**Uzemnenie**

V prípade skratu uzemnenie znižuje nebezpečenstvo zásahu elektrickým prúdom tým, že sa zabezpečí únikové vedenie pre elektrický prúd. Aby sa zabránilo možnému zásahu elektrickým prúdom, musí byť tento spotrebič uzemnený. Nevhodné použitie uzemňujúcej zástrčky môže spôsobiť zásah elektrickým prúdom. Ak ste dobre neporozumeli pokynom o uzemnení, alebo ak máte pochybnosti o správnom uzemnení spotrebiča, konzultujte to s kvalifikovaným elektrikárom alebo pracovníkom servisu.

**⚠ VÝSTRAHA****Dôležité bezpečnostné pokyny**

- ⚠ Ventilačné otvory v skrinke spotrebiča alebo vo vstavanej konštrukcii musia byť nezakryté.
- ⚠ Nepoužívajte iné mechanické prístroje alebo spôsoby na urýchlenie rozmrazovacieho procesu ako tie, ktoré odporúča výrobca.
- ⚠ Nepoškodujte okruh chladiacej zmesi.
- ⚠ Nepoužívajte iné elektrické spotrebiče vo vnútri uskladňovacích priestorov ako tie, ktoré odporúča výrobca.
- ⚠ Chladivo a izolačný výfukový plyn použitý v spotrebiči si vyžadujú špeciálny likvidačný postup. Pri likvidácii kontaktujte servisného zástupcu alebo podobne kvalifikovanú osobu.



**Tento spotrebič obsahuje malé množstvo chladiva, izobutánu (R600a), prírodný plyn s vysokou ekologickou zlučiteľnosťou. Pri prenose a inštalácii spotrebiča treba dávať pozor, aby žiadne časti chladiaceho okruhu neboli poškodené. Chladiaca zmes striekajúca mimo trubíc sa môže vznietiť a spôsobiť poranenie očí. Ak nájdete otvor, vyhňte sa akémukoľvek otvorenému plameňu alebo možnému zdroju vznietenia a miestnosť, v ktorej je spotrebič, vyvetrajte po dobu niekoľkých minút.**

Aby sa zabránilo vzniku horľavej zmesi plynu so vzduchom v prípade úniku chladiva, veľkosť miestnosti, v ktorej sa nachádza spotrebič musí zodpovedať množstvu použitej chladiacej zmesi. Miestnosť musí mať rozlohu 1m<sup>2</sup> na každých 8g R600a chladiacej zmesi vo vnútri spotrebiča. Množstvo chladiacej zmesi, ktoré je práve vo vašom spotrebiči, je vyznačené na identifikačnom štítku vo vnútri spotrebiča.

Nikdy nespúšťajte spotrebič prejavujúci akékoľvek známky poškodenia.

Ak máte pochybnosti, obráťte sa na vášho dileru.

**⚠ UPOZORNENIE****Dôležité bezpečnostné pokyny**

- **Ak zásuvka na stene nie je dobre pripevnená, nezasúvajte zástrčku.**  
Môže to spôsobiť zásah elektrickým prúdom alebo požiar.
- **Nikdy neodpájajte chladničku ťahaním za napájací kábel. Zástrčku vždy držte pevne a ťahajte ju z otvoru rovno.**  
Môžete odpojiť drôt a zapríčiniť skrat.
- **Pri čistení zástrčky nepoužívajte vlhkú alebo mokrú handru, odstráňte akékoľvek cudzie častice z kolíkov zásuvky.**  
Inak riskujete nebezpečenstvo požiaru.
- **Nevkladajte ruky do spodných častí spotrebiča.**  
Akékoľvek ostré kraje môžu spôsobiť poranenie.
- **Po odpojení spotrebiča počkajte 5 minút, skôr ako ho znova zapojíte do zásuvky.**  
Narušenie prevádzky chladničky môže spôsobiť poškodenie materiálu.
- **Ak nebudete spotrebič dlhšiu dobu používať, vytiahnite zástrčku zo zásuvky.**  
Akékoľvek poškodenie izolácie môže spôsobiť požiar.
- **Nedovoľte deťom, aby sa dotýkali alebo hrali s kontrolným panelom vpredu na spotrebiči.**
- **Chladiaca zmes použitá v chladničke s mrazničkou, ako aj plyny v izolačnom materiály vyžadujú špeciálne likvidačné postupy.**  
Pred likvidáciou sa uistite, že ani jedna z trubíc na zadnej časti spotrebiča nie je poškodená.

## Identifikácia častí

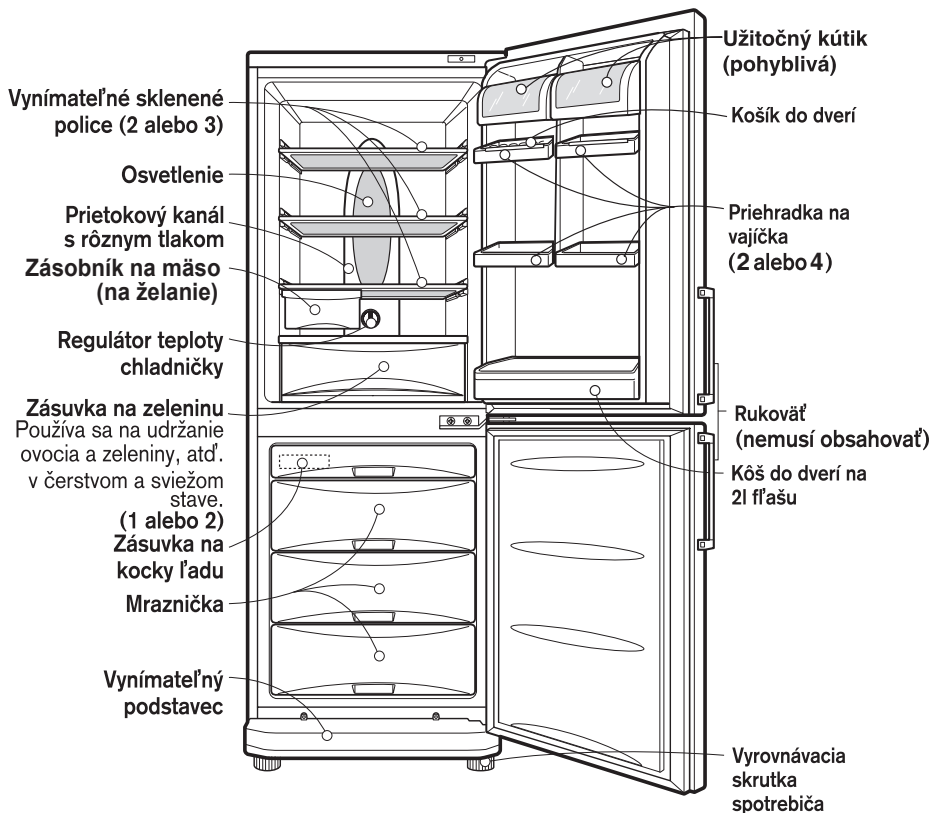

### Poznámka

Ak ste zistili, že niektoré diely zo zariadenia chýbajú, môžu to byť diely, ktoré sa používajú len v druhých modeloch.

**Inštalácia**

- 1.** Vyberte dobré miesto.  
Umiestnite chladničku s mrazničkou tam, kde sa bude jednoducho používať.
- 2.** Vyhýbajte sa umiestneniu spotrebiča v blízkosti zdrojov tepla, priameho slnečného žiarenia alebo vlhka.
- 3.** Aby mohla chladnička účinne fungovať, v jej okolí musí byť dobrá cirkulácia vzduchu.
- 4.** Aby sa zabránilo vibráciám spotrebiča, musí stáť rovno. Ak treba, použite nastaviteľné skrutky na vyrovnanie nerovného povrchu. Pre lepšie zatváranie dverí nastavte prednú časť o niečo vyššie ako zadnú. Nastaviteľné skrutky sa nastavujú veľmi ľahko jemným pootočením. Otočte nastaviteľné skrutky v protismere hodinových ručičiek (↺) na pozdvihnutie zariadenia a v smere hodinových ručičiek (↻) na jeho poklesnutie.
- 5.** Dôkladne vyčistite chladničku s mrazničkou a poutierajte prach nahromadený počas prepravy.
- 6.** Doplnky ako kôš na ľadové kocky, atď. nainštalujte na príslušné miesto. Aby sa zabránilo možnému poškodeniu počas prepravy, doplnky sú zabalené spolu.
- 7.** Do zásuvky, v ktorej je zapojený spotrebič, nezapájajte iné spotrebiče.
- 8.** Aby ste zabezpečili dostatočné prúdenie vzduchu okolo mrazničky, udržiajte, prosím, dostatočný priestor po oboch stranách ako aj nad ňou a aspoň 5 cm od zadnej steny.

**Spustenie**

Keď je chladnička s mrazničkou nainštalovaná, nechajte ju 2-3 hodiny stabilizovať pri normálnej prevádzkovej teplote. Potom ju môžete naplniť čerstvým alebo mrazeným jedlom.

Ak je zástrčka odpojená, počkajte 5 minút, skôr ako ju opätovne zapojíte.

Chladnička s mrazničkou je pripravená na používanie.



## Kontrola teploty

Chladnička s mrazničkou má kontrolky, ktoré umožňujú reguláciu teploty mraziacich a chladiacich priestorov.

### Chladnička

- Na začiatku nastavte regulátor teploty do polohy "4". Potom nastavte teplotu chladničky na želanú teplotu.

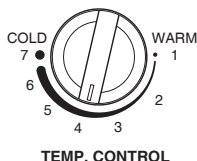

- Ak chcete, aby bola vnútorná teplota trochu vyššia alebo nižšia, otočte gombíkom smerom k "WARM" alebo k "COLD", v tomto poradí. Keď je teplota okolitého prostredia nízka, nastavte regulátor teploty na "WARM".

### Mraznička

Panel s displejom na ovládanie teploty

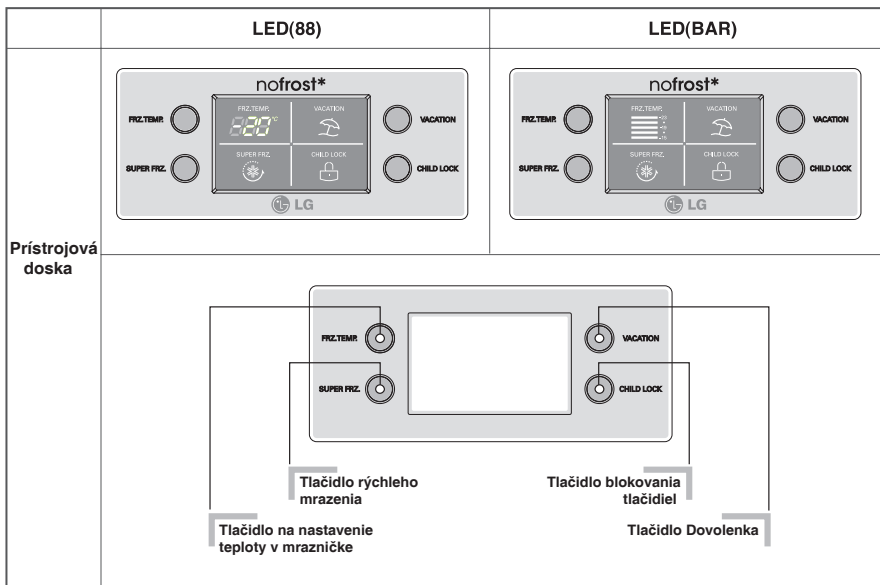

- Túto teplotu môžete zmeniť na požadovanú hodnotu.

< LED 88 Type >



< LED BAR Type >



- Po stlačení tlačidiel na ovládanie teploty sa teplota v mrazničke opakuje v nasledovnom poradí.

Mraznička typu LED 88:

-19°C → -20°C → -21°C → -22°C → -23°C → -15°C  
→ -16°C → -17°C → -18°C

Mraznička typu LED BAR:

-19°C → -21°C → -23°C → -15°C → -17°C

### Poznámka

Skutočná vnútorná teplota závisí od stavu potravín. Zobrazená nastavená teplota je cieľová teplota, nie aktuálna teplota v mrazničke.

Pri úvodnom spustení je výkon mrazničky obmedzený. Po používaní chladničky 2-3 dni upravte teplotu podľa uvedeného postupu.

## Funkcia

### Silné mrazenie

- Túto funkciu vyberte, keď požadujete rýchle mrazenie.
- Táto funkcia sa používa na rýchle zmrazenie potravín. Jedenkrát stlačte tlačidlo 'SUPER FRZ.' (Rýchle mrazenie). Spustí sa funkcia rýchleho mrazenia a indikátor bude svietiť.
- Funkcia rýchleho mrazenia zostane spustená približne tri hodiny. Mraznička sa potom automaticky vráti do predchádzajúceho nastavenia teploty. Ak chcete zastaviť funkciu rýchleho mrazenia, stlačte tlačidlo 'SUPER FRZ.' (Rýchle mrazenie) znova, čím sa indikátor vypne, funkcia rýchleho mrazenia sa zastaví a mraznička sa vráti do predchádzajúceho nastavenia teploty.



### Dovolenka

- Táto funkcia prepne chladničku s mrazničkou do úsporného režimu, ktorý je užitočný napr. pri odchode na dovolenku a v maximálnej miere znižuje spotrebu energie. Stlačením tlačidla 'VACATION' (DOVOLENKA) sa funkcia spustí a indikátor sa rozsvieti. Opätovným stlačením sa funkcia vypne.



**Blokovanie**

- Stlačením tohto tlačidla prestanú fungovať ďalšie tlačidlá.
- Stlačením tlačidla 'CHILD LOCK' (RODIČOVSKÝ ZÁMOK) sa funkcia aktivuje alebo deaktivuje. (Pre zablokovanie alebo odblokovanie ostatných tlačidiel stlačte tlačidlo 'CHILD LOCK' (RODIČOVSKÝ ZÁMOK) aspoň na 2 sekundy.)
- Ak je funkcia 'CHILD LOCK' (RODIČOVSKÝ ZÁMOK) aktívna, stlačenie ostatných tlačidiel nebude fungovať.

**Funkcia pamäti**

Táto funkcia slúži na uchovanie nastavenia teploty a stavu funkcie Dovolenka pri výpadku prúdu. Po obnovení dodávky elektrickej energie sa opäť obnoví nastavená teplota a stav funkcie Dovolenka.

**Dverový alarm**

- Keď sú dvere chladničky otvorené dlhšie ako minútu alebo nie sú úplne zatvorené, 3-krát sa ozve varovný signál v trvaní 30 sekúnd.
- Ak alarm neprestane vydávať zvukový signál ani po zatvorení dverí, kontaktujte miestne servisné centrum.

**Samokontrola**

- Táto funkcia slúži na lokalizovanie chyby, ak počas používania chladničky nastane porucha.
- Ak nastane porucha a výrobok nefunguje po stlačení ktoréhokoľvek tlačidla a nenastane indikácia normálnej prevádzky, zariadenie nevypínajte a okamžite kontaktujte miestne servisné stredisko.
- Ak zariadenie vypnete, servisnému technikovi bude dlho trvať, kým zistí chybný diel.

**Výroba kociek ľadu**

- Ak chcete vyrobiť kocky ľadu naplňte zásuvku na kocky ľadu vodou po označenú úroveň vody a vložte ju do mrazničky.
- Ak chcete kocky ľadu vyrobiť rýchlo, stlačte tlačidlo 'SUPER FRZ.'



- Kocky ľadu vyberiete zo zásuvky tak, že ju chytíte na oboch koncoch a zľahka ohnete.

**Típ**

- Obliatím tácky vodou sa ľadové kocky ľahšie uvoľnia.

**Rozmrazovanie**

Rozmrazovanie sa spustí automaticky. Rozmrazená voda tečie dolu na odparovaciu tácku a automaticky sa odparí.

## Uskladňovanie potravín

- Neuskladňujte potraviny, ktoré sa rýchlo kazia, ako napr. banány, melón, pri nízkej teplote.
- Teplé potraviny nechajte skôr, ako ich vložíte do chladničky vychladnúť. Ináč môžu pokaziť iné jedlá a viesť k vysokým účtom za elektrinu.
- Pri uskladňovaní potravín použite nádobu s vrchnákom. To zabráni vyparovaniu vlhkosti a pomôže jedlu udržať si svoju chuť a výživné látky.
- Neblokujte jedlom vetracie mriežky. Sústavná cirkulácia studeného vzduchu udržuje v chladničke s mrazničkou rovnomernú teplotu.
- Neotvárajte dvere často. Otváranie dverí dovoľuje vniknúť teplému vzduchu, a tak sa vo vnútri spotrebiča zvyšuje teplota.
- Aby ste mohli ľahko nastaviť regulátor teploty, neskladujte potraviny v blízkosti kruhovej stupnice regulátora teploty.
- Aby sa dali dvere ľahko zatvárať, nikdy nemajte v poličkách na dverách príliš veľa vecí.
- Neuskladňujte fľaše v mraziacom priestore – po zmrazení môžu prasknúť.
- Nezmrazujte potraviny, ktoré už boli raz rozmrazené. Tak stratia chuť a výživné látky.

### Poznámka

Ak chladnička s mrazničkou stojí na teplom a vlhkom mieste, často otvárate dvere, alebo v nej uskladňujete veľa zeleniny, môže ostať zarosená. To však nemá vplyv na činnosť spotrebiča. Zrazenú vodu odstráňte handričkou bez čistiacich prípravkov.

## Všeobecné informácie

### Výpadok prúdu

- 1 až 2 – hodinový výpadok prúdu nijako neuškodí uskladneným potravinám. Snažte sa zabrániť častému otváraniu a zatváraní dverí.

### Pri pohybovaní

- Vyberte jedlo z chladničky s mrazničkou a poriadne zafixujte páskou jej pohyblivé časti.
- Skôr ako pohnete chladničkou s mrazničkou, točte nastaviteľnými skrutkami, pokým sa nezastavia. Ináč môžu poškrabať podlahu, alebo zabrániť pohybu.

### Antikondenzačná trubica

- Antikondenzačná trubica sa nachádza okolo prednej strany chladničky s mrazničkou a taktiež medzi chladiacim a mraziacim priestorom, aby tak zabránila zrážaniu vody.
- Najmä po inštalácii, alebo keď je teplota okolia vysoká, môže byť chladnička s mrazničkou môže byť horúca, čo je celkom normálne.

Antikondenzačná trubica

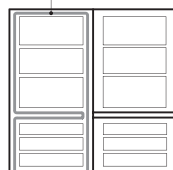

## Výmena žiarovky

Použite LED svetlo DC 12 V, 0.75 W.

Ak je svetlo LED poškodené, nevymieňajte ho sami. Dajte ho vymeniť v servisnom stredisku.

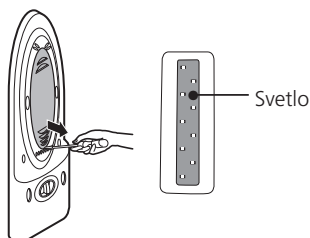

## Čistenie

### Pred čistením

Uistite sa, či ste spotrebič odpojili z elektriny.

### Vonkajšok

Špongiou horúcou vodou alebo čistiacim saponátom vyčistíte vonkajšok chladničky s mrazničkou.

Ak použijete saponát, pretrite potom chladničku čistou a vlhkou handrou.

### Vnútrajšok

Ako hore uvedené.

### Po čistení

Skontrolujte, či napájací kábel nie je poškodený a či zástrčka nie je prehriata a zle zapojená v zásuvke.

### VÝSTRAHA

Po každom umytí spotrebiča vodou ho poriadne vyutierajte handrou do sucha.

Nepoužívajte drsné prostriedky, petrolej, benzín, riedidlo, chlorovodík, vriacu vodu, ostrú kefu atď., pretože by mohli poškodiť časti chladničky s mrazničkou.

Predtým ako zavoláte servis, preštudujte si túto kapitolu. Môžete tak ušetriť čas, ale i výdavky. Tento zoznam zahŕňa prípady, ktoré nie sú výsledkom chybnjej práce alebo materiálov použitých v spotrebiči.

### Problém

### Možné príčiny

**Chladnička s mrazičkou nefunguje**

- **Zástrčka je asi odpojená zo zásuvky.**  
Pevne ju zapojte.
- **Domáca poistka sa vypálila, alebo chybu spôsobilo rušenie elektrického obvodu.**  
Skontrolujte a/alebo vymeňte poistku a eliminujte rušenie elektrického obvodu.
- **Prerušenie dodávky prúdu.**  
Skontrolujte domáce svietidlá.

**Teplota chladiaceho a mraziaceho priestoru je príliš vysoká**

- **Kontrolka teploty nie je nastavená na vhodnú pozíciu.**  
Vráťte sa k časti – Kontrola teploty
- **Spotrebič je umiestnený blízko zdroja tepla.**
- **Teplé počasie – časté otváranie dverí.**
- **Dvere ponechané dlho otvorené.**
- **Konštrukcia držiaca dvere je otvorená alebo blokuje vetracie otvory v mraziacom priestore.**

**Vibrácie, rachot, Veľký hluk**

- **Podlaha, na ktorej stojí chladnička s mrazičkou môže byť nerovná, alebo spotrebič nie je stabilný.**  
Narovnajte ho pootočením nastaviteľných skrutiek.
- **Nepotrebné predmety umiestnené vzadu v chladničke.**

**Námraza alebo ľadové kryštáliky na zmrazenom jedle**

- **Dvere, alebo konštrukcia držiaca dvere, mohli ostať pootvorené.**
- **Veľmi časté alebo veľmi dlhé otváranie dverí.**
- **Námraza vo vnútri konštrukcie je normálny.**

**Zarosenie povrchu**

- **Tento jav sa pravdepodobne vyskytuje na vlhkom mieste.**  
Kvapky vody utrite suchou utierkou.



Problém	Možné príčiny
Hromadenie vlhkosti vo vnútri	<ul style="list-style-type: none"> <li>• <b>Veľmi časté alebo veľmi dlhé otváranie dverí.</b></li> <li>• Pri otváraní dverí vo vlhkom počasí vzduch vnáša vlhkosť dovnútra.</li> </ul>
Chladnička zapácha	<ul style="list-style-type: none"> <li>• Jedlá so silným zápachom by mali byť uzavreté alebo zabalené.</li> <li>• Skontrolujte, či sa jedlo nepokazilo.</li> <li>• Vnútrajšok potrebuje vyčistiť. Vráťte sa k časti – Čistenie</li> </ul>
Dvere sa poriadne nezatvárajú	<ul style="list-style-type: none"> <li>• <b>Krabičky s jedlom, môžu zabrániť zatváraniu dverí.</b> Premiestnite krabičky s jedlom, ktoré zabraňujú zatváraniu dverí.</li> <li>• <b>Chladnička s mrazničkou nie je stabilizovaná.</b> Prispôsobte nastaviteľné skrutky.</li> <li>• <b>Podlaha, na ktorej stojí chladnička s mrazničkou môže byť nerovná, alebo spotrebič nie je stabilný.</b> Pomocou nastaviteľných skrutiek trochu zdvihnite prednú časť spotrebiča.</li> </ul>
Vnútorne osvetlenie nefunguje	<ul style="list-style-type: none"> <li>• <b>V zásuvke nie je elektrický prúd.</b></li> <li>• <b>Žiarovka potrebuje vymeniť.</b> Vráťte sa k časti – Výmena žiarovky.</li> </ul>

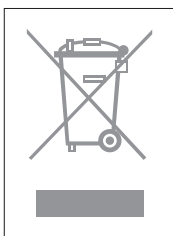

### LIKVIDÁCIA VÁŠHO STARÉHO PRÍSTROJA

1. Keď sa na produkte nachádza tento symbol prečiarknutej smetnej nádoby s kolieskami, znamená to, že daný produkt vyhovuje európskej Smernici č. 2002/96/EC.
2. Všetky elektrické a elektronické produkty by mali byť zlikvidované oddelene od komunálneho odpadu prostredníctvom na to určených zberných zariadení, ktoré boli ustanovené vládou alebo orgánmi miestnej správy.
3. Správnu likvidáciu starých zariadení pomôžete predchádzať potenciálnym negatívnym následkom pre prostredie a ľudské zdravie.
4. Podrobnejšie informácie o likvidácii starých zariadení nájdete na miestnom úrade, v službe na likvidáciu odpadu alebo u predajcu, kde ste tento produkt zakúpili.

Deklarovaná hodnota emisie hluku tohto spotrebiča je...**42** .dB(A),čo predstavuje hladinu A akustického výkonu vzhľadom na referenčný akustický výkon 1pw.

**Zbierka zákonov č.177/2002 /en60704**

# Zmena smeru otvárania dverí

Kombinovaná chladnička s mrazničkou je navrhnutá s dverami, u ktorých je možné zmeniť smer otvárania tak, že sa môžu otvárať buď z ľavej strany alebo z pravej strany, aby vyhovovali riešeniu kuchyne.

## Predbežné opatrenia

1. Pred zmenou smeru otvárania dverí, by ste mali najskôr vybrať všetky potraviny a príslušenstvo, ako sú police alebo zásuvky, ktoré nie sú pripevnené v kombinovanej chladničke s mrazničkou.
2. Použite momentový kľúč alebo skrutkový kľúč, aby ste upevnili alebo vybrali skrutku.
3. Kombinovanú chladničku s mrazničkou nepokladajte. Spôsobilo by to problémy.
4. Buďte opatrní, aby počas odmontovania alebo montáže dvere nespadli.

## Ako otáčať dvere

1. Ak chcete oddeliť držadlo dverí ① ľavej strany, oddelte čiapočku dverí ② a odskrutkujte skrutku ③ oproti smeru hodinových ručičiek. V tom istom poradí oddelte držadlo dverí ④ mrazničky. (V prípade skrytého držadla nemusíte vykonať uvedenú procedúru.)
2. Po odskrutkovaní skrutky ⑤ krytu pravého závesu ⑤ na vrchnej časti, oddelte kryt pravého závesu ⑤, čím oddelíte pripojovacie káble ⑥. Vyberte skrutku ⑦ upevnením horného pravého pántu ⑧ a opatrne odmontujte dvere chladničky ⑩. Odstráňte ľavý kryt ⑨.
3. Po oddelení hornej ľavej čiapočky ⑩ oddelených dvierok chladničky ⑩, opatrne odoberte hornú čiapočku ⑫ a vytiahnite kábel ⑬, čím pripojíte otvor na ľavej strane. Uložte odmontovaný horný kryt ⑫ do správnej polohy a vložte kryt ⑪ do káblového otvoru na pravej strane. Uvoľnite skrutku ⑭ ④ a pod dvierkami chladiaceho priestoru ⑩, presuňte ich doľava k záračke ⑮ ④ a potom ich pripojte.
4. Použite ostrý nebožieč alebo nôž pre odpojenie veka ⑯ z predného krytu ⑭. Uvoľnite skrutku ⑰ a posuňte kábel ⑱ doľava, aby ste ho mohli primontovať. Odpojte kábel ⑲ a spínač dvier ⑳ z odpojeného predného krytu ⑭. Vymeňte miesto odpojeného kábla ⑲ a spínača dvier ⑳ s vekom ⑳, namontujte ich, upevnite skrutkou ⑰ a potom upevnite veko ⑯.

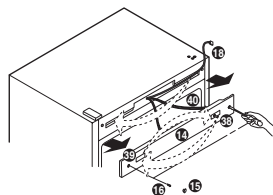
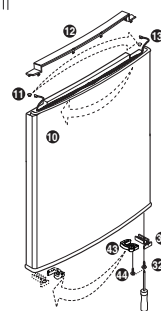
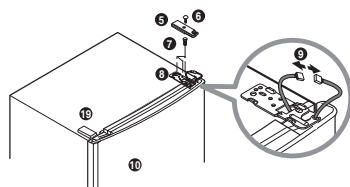
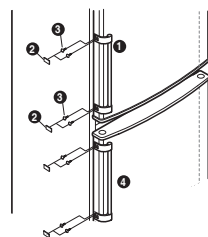

5. Uvoľnite skrutku 20 stredného pántu 21, vyberte stredný pánt 21 a nadvihnutím vyberte dvierka mrazničky 30. (Pri oddeľovaní dverí chladničky oddeľte súčasne aj vložku 35). Oddeľte kryt pántu 23 a nasadte ho na oddelenú časť stredného pántu 21. Po odskrutkovaní skrutky pripojenej k spodnému krytu 25 pripojte veko krytu 26 na pravej strane. Uvoľnite skrutku 27 pripojenú k spodnému pántu 28. Odskrutkujte skrutku 32 44 upevňujúcu zarážku dverí 31 43 na dolnej strane dverí mrazničky 30 a upevnite ju na otvore na ľavej strane so zarážkou dverí 31 43. Potom presuňte horné veko 33 na pravú stranu a zakryte ho.

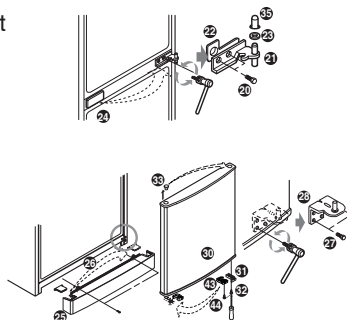

6. Odložte osobitný dolný pánt 23 a vložte ho do vrečka, vyberte ľavý dolný pánt 45 z vrečka a nasadte ľavý dolný pánt 45 na dolný otvor ľavej strany mrazničky a utiahnite skrutku 27. Po upevnení dolného krytu 25 vo zvyčajnej polohe vyrovajte dvere mrazničky 30 na kolíku dolného pántu 45, aby ste ich správne pripevnili. Pretočte oddelený stredový pánt 21 a plošný pánt 22 tak, aby sa dali zmontovať. Nasadte spolu vložku 35 a podložku 23, aby ste utiahli skrutku 20. (Pri utáňovaní skrutky dávajte pozor, aby ste nepoškriabali povrch veka na hornej časti dverí mrazničky).

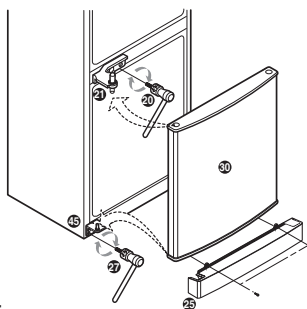

7. Po montáži dverí zarovnaním otvoru pántu v dolnej časti dverí chladničky 10 a kolíka stredného pántu 21 vyberte kryt ľavého horného pántu 36 a ľavý pánt 37 z vrečka. Po pripojení kábla 9 utiahnite skrutku 7, aby ste mohli priskrutkovať skrutky 6 ku krytu ľavého pántu 36. Vyberte pravé veko 42 z vrečka a očistite drôt, potom ho nainštalujte na pravej strane hornej strany chladničky.

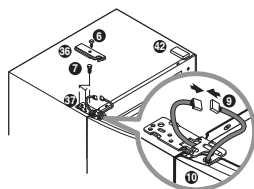

8. Posuňte oddelené držadlo dverí 1 doprava a zafixujte skrutku 3 do pravej polohy, čím pripevníte čiapečku dverí 2. Posuňte čiapečku dverí 41 na pravej strane doľava a pripevnite ju. Držadlo dverí mrazničky 2 pripevnite rovnakým spôsobom ako držadlo dverí chladničky 1.

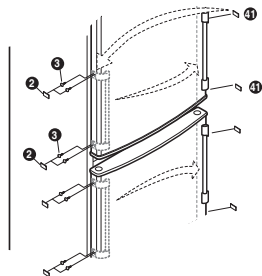

#### Poznámka

Zmena smeru otvárania dverí nie je poistená zárukou.