

Cuprins

Introducere	Înregistrare	30
	Instrucțiuni importante pentru siguranță	30
	Identificarea componentelor	42
Instalare	Instalare	43
	Punerea în funcțiune	43
Funcționare	Controlul temperaturii	44
	• Frigider	44
	• Congelator	44
	Funcție	45
	• Super congelator	45
	• Vacanță	45
	• Caracteristica de memorare	46
	• Auto-testare	46
	Cuburi de gheață	46
	Dezghețare	46
Sugestii de depozitare a alimentelor	Depozitarea alimentelor	47
Întreținere	Informații generale	48
	Înlocuirea lămpii	48
	Curățare	49
Remediarea problemelor	Remediarea problemelor	50
Pentru a inversa orientarea ușilor	Precauții	52
	Cum inversați orientarea ușii	52

Introducere

Înregistrare

Modelul și numărul serial se găsesc în partea din spate a aparatului. Numărul este unic la acest aparat și nu este disponibil și pentru altele. Trebuie să treceți aici informațiile cerute și să păstrați acest îndrumar ca pe o dovadă permanentă a achiziției dvs. Capsați aici chitanța.

Data cumpărării : _____

Dealerul de la care ați cumpărat : _____

Adresa dealerului : _____

Numărul de telefon al dealerului : _____

Model nr. : _____

Nr. serial : _____

Instrucțiuni importante pentru siguranță

PRECAUȚII ELEMENTARE PENTRU SIGURANȚĂ

Acest ghid conține multe mesaje importante pentru siguranță. Citiți întotdeauna și respectați toate mesajele de siguranță.

▲ Acesta este simbolul de avertizare pentru siguranță. Vă avertizează cu privire la mesajele de siguranță care vă informează despre accidentele care vă pot fi fatale sau vă pot răni, pe dvs. sau alte persoane, ori care pot deteriora produsul. Toate mesajele de siguranță vor fi precedate de simbolul de avertizare pentru siguranță și de cuvântul de semnalare a riscului PERICOL, ATENȚIE sau PRECAUȚII. Aceste cuvinte înseamnă:

▲ PERICOL Veți fi ucis(ă) sau rănit(ă) grav dacă nu urmați instrucțiunile.

▲ ATENȚIE Puteți fi ucis(ă) sau rănit(ă) grav dacă nu urmați instrucțiunile.

▲ PRECAUȚII Indică o situație riscantă iminentă care, dacă nu este evitată, poate conduce la vătămări ușoare sau medii ori poate deteriora doar produsul.

Toate mesajele de siguranță vor identifica riscul, vă vor spune cum să reduceți posibilitatea unei vătămări și ce se poate întâmpla dacă nu respectați instrucțiunile.

Instrucțiuni importante pentru siguranță

⚠ ATENȚIE

Pentru a reduce riscul de incendiu, electrocutare sau vătămare corporală atunci când folosiți acest produs, respectați precauțiile de siguranță, inclusiv următoarele. Citiți toate instrucțiunile înainte de a folosi acest aparat.

1. Când conectați aparatul la priză

Trebuie să folosiți o priză dedicată.

- Folosirea mai multor aparate la aceeași priză poate provoca un incendiu.
- Disjunctorul electric poate deteriora alimentele, iar dozatorul poate prezenta scurgeri.



Nu lăsați ștecărul cu fața în sus și aveți grijă să nu fie prins în spatele frigiderului.

Poate curge apă înăuntru sau ștecărul poate fi deteriorat, ceea ce poate determina apariția unui incendiu sau o electrocutare.

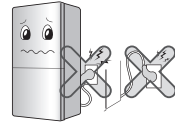

Nu lăsați cablul de alimentare să fie îndoit sau apăsat de un obiect greu care îl poate deteriora.

Cablul de alimentare se poate deteriora, determinând apariția unui incendiu sau o electrocutare.



Nu modificați și nu prelungiți cablul de alimentare.

Vă puteți electrocuta sau puteți provoca un incendiu în urma deteriorării cablului de alimentare sau a altor piese.



Scoateți ștecărul din priză când curățați, manipulați sau înlocuiți becul interior al frigiderului.

- Puteți fi electrocutat(ă) sau rănit(ă).
- Când înlocuiți becul interior al frigiderului, asigurați-vă că inelul din cauciuc pentru prevenirea scânteilor din soclu nu este scos.

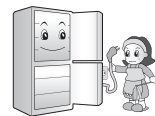

Instrucțiuni importante pentru siguranță

Nu trageți de cablu și nu atingeți ștecărul cu mâinile ude.

Puteți fi electrocutat(ă) sau rănit(ă).

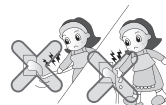

Îndepărtați apa sau praful din ștecăr și introduceți-l, având grijă să fie bine fixate capetele.

Praful, apa sau o conexiune nesigură pot provoca un incendiu sau o electrocutare.



Asigurați-vă că este făcută împământarea.

O împământare incorectă poate provoca defecțiuni sau electrocutare.

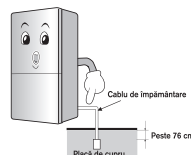

În cazul în care cablul de alimentare sau ștecărul este deteriorat, ori dacă orificiile prizei sunt slăbite, nu le folosiți.

Acestea pot provoca o electrocutare, un scurtcircuit sau un incendiu.

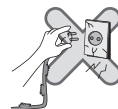

2. When using the fridge-freezer

Nu așezați obiecte grele sau periculoase (recipiente cu lichide) pe frigider.

Pot cădea și cauza vătămări, incendiu sau electrocutare la deschiderea sau închiderea ușii.



Nu vă urcați pe ușă sau pe rafturile ușii, nici pe barul congelatorului sau pe camera de răcire.

Frigiderul poate cădea sau vă puteți răni la mâini. Mai ales nu lăsați copiii să facă astfel de lucruri.



Instrucțiuni importante pentru siguranță

Nu instalați frigiderul într-un loc ud sau într-un loc în care ajunge apa sau ploaia.

Deteriorarea izolației părților electrice poate provoca scurgeri de curent.



Nu folosiți și nu păstrați în frigider sau în apropierea acestuia substanțe inflamabile, eter, benzen, alcool, medicamente, gaz PL, doze cu pulverizare sau produse cosmetice.

Pot provoca explozie sau incendiu.



Nu puneți o lumânare aprinsă în frigider pentru îndepărtarea mirosurilor.

Pot provoca explozie sau incendiu.



Nu păstrați medicamente sau materiale de interes academic în frigider.

Dacă păstrați materiale care necesită un control strict al temperaturii, acestea se pot deteriora sau poate avea loc o reacție neașteptată, ceea ce poate constitui un risc.

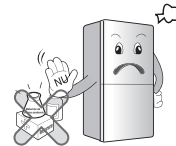

Nu folosiți pulverizatoare inflamabile în apropierea frigiderului.

Pot provoca un incendiu.



Instrucțiuni importante pentru siguranță

Evitați aparatele de încălzit.

Pot provoca un incendiu.

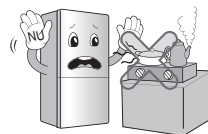

Nu așezați pe frigider vase cu flori, cești, produse cosmetice, medicamente sau alte recipiente cu apă.

Prin cădere, pot provoca un incendiu, electrocutare sau vătămare.



Dacă frigiderul a stat în apă, folosiți-l numai după ce îl verificați.

Puteți fi electrocutat(ă) sau se poate isca un incendiu.

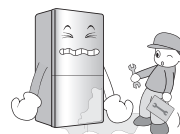

În cazul unei scurgeri de gaz, nu atingeți frigiderul sau priza și aerisiți imediat încăperea.

- O explozie determinată de o scânteie poate provoca incendiu sau arsuri.
- Deoarece acest frigider folosește gaze naturale (izobuten, R600a) ca agent frigorific acceptat pentru protecția mediului, chiar și o cantitate redusă (80-90 g) este inflamabilă. În cazul în care apar scurgeri de gaz în urma unei deteriorări grave în timpul transportului, instalării sau folosirii frigiderului, orice scânteie poate provoca incendiu sau arsuri.

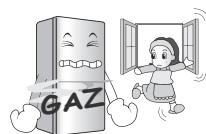

Nu pulverizați apă pe partea exterioară sau interioară a frigiderului și nu curățați aparatul cu benzen sau solvenți.

Deteriorarea izolației părților electrice poate provoca electrocutare sau incendiu.



Instrucțiuni importante pentru siguranță

În cazul în care frigiderul emană un miros neplăcut sau fum, scoateți-l imediat din priză și contactați centrul de service.
Poate fi provocat un incendiu.

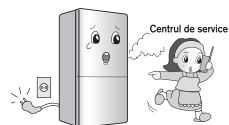

Nu lăsați nici o persoană, cu excepția personalului calificat, să demonteze, să repare sau să aducă modificări frigiderului.
Puteți fi rănit(ă), electrocutat(ă) sau se poate isca un incendiu.

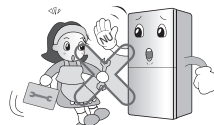

Nu folosiți frigiderul pentru alte destinații decât cele casnice (nu păstrați medicamente sau materiale pentru analiză, nu-l folosiți pe vapor etc.).

Poate constitui un risc neașteptat de incendiu, electrocutare, deteriorare a materialului păstrat în interior sau se poate produce o reacție chimică.



Când aruncați frigiderul, scoateți materialele de ambalare din ușă.
Un copil se poate bloca înăuntru.



Instalați frigiderul pe o podea solidă și dreaptă.

Dacă îl instalați într-un loc instabil, acest lucru poate avea consecințe fatale, din cauza căderii frigiderului la deschiderea sau închiderea ușii.

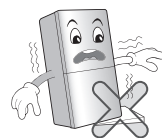

Instrucțiuni importante pentru siguranță

Nu introduceți mâinile sau instrumente metalice în orificiul de ieșire a aerului rece, în acoperitoare, în partea inferioară a frigiderului, în grătarul rezistent la căldură (orificiul de evacuare) din partea din spate. Puteți fi electrocutat(ă) sau rănit(ă).



Dacă doriți să aruncați frigiderul, contactați biroul specializat local.

Dacă doriți să aruncați deșeuri casnice masive, cum ar fi aparatul electrocasnic și mobilă, este de preferat să contactați biroul specializat local.

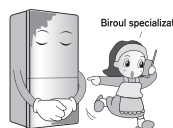

⚠ PRECAUȚII

Încălcarea acestei instrucțiuni poate determina vătămări corporale sau deteriorarea locuinței sau a mobilei. Vă rugăm să vă luați de fiecare dată măsuri de precauție.

Nu atingeți alimentele sau recipientele din congelator cu mâinile ude.

Puteți căpăta degerături.



Așteptați cel puțin 5 minute înainte de a conecta din nou aparatul la priză.

Funcționarea congelatorului poate avea de suferit.



Nu puneți sticle în congelator.

Conținutul poate îngheța, iar sticla se poate sparge, provocând vătămări.



Scoateți cablul de alimentare fără să țineți de cablu, ci de capătul ștecărilor.

Puteți provoca o electrocutare, un scurtcircuit sau un incendiu.



Instrucțiuni importante pentru siguranță

Nu instalați frigiderul într-un loc ud sau într-un loc în care ajunge apa sau ploaia.

Deteriorarea izolației părților electrice poate provoca scurgeri de curent.



Nu introduceți mâinile în partea inferioară a frigiderului.

Placa metalică din partea de jos poate provoca răni.



Când transportați frigiderul, țineți-l de barele-mâner aflate în partea din față jos și în partea din spate sus.

În caz contrar, vă pot aluneca mâinile și vă puteți răni.

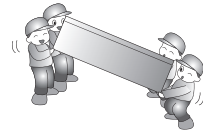

Deoarece deschiderea și închiderea ușii frigiderului poate provoca vătămarea corporală a persoanelor din jur, vă rugăm să vă luați măsuri de precauție.

Deschiderea sau închiderea ușii poate determina prinderea picioarelor sau a mâinilor în deschizătura ușii sau rănirea unui copil de către colțul acesteia.

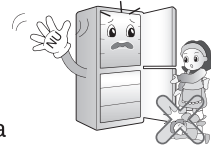

Nu puneți animale vii în frigider.



⚠️ PRECAUȚII

Acest aparat nu este conceput pentru a fi utilizat de către persoane (inclusiv copii) cu capacități fizice, senzoriale sau mintale reduse sau cărora le lipsesc experiența și cunoștințele, exceptând cazul în care sunt supravegheate sau au primit instrucțiuni în legătură cu utilizarea aparatului, din partea unei persoane responsabile pentru siguranța lor. Copiii trebuie supravegheați pentru a vă asigura că nu se joacă cu aparatul.

Instrucțiuni importante pentru siguranță

⚠ ATENȚIE

Precauții

- Acest frigider cu congelator trebuie instalat în mod corect și amplasat în conformitate cu instrucțiunile de instalare, înainte de a fi pus în funcțiune.
- Nu scoateți frigiderul din priză trăgând de cablul de alimentare. Țineți bine de ștecăr și trageți-l din priză.
- Când îndepărtați aparatul de perete, aveți grijă să nu-l trageți peste cablul de alimentare sau să nu deteriorați cablul.
- După ce frigiderul cu congelator a fost pus în funcțiune, nu atingeți suprafețele reci din compartimentul congelatorului, mai ales dacă aveți mâinile umede sau ude. Se poate întâmpla să vi se lipească pielea de aceste suprafețe extrem de reci.
- Scoateți din priză cablul de alimentare înainte de a curăța frigiderul cu congelator.
Nu deteriorați, nu îndoiți prea tare, nu trageți și nu răsuciți cablul de alimentare, deoarece deteriorarea acestuia poate conduce la incendiu sau la șoc electric.
Nu puneți obiecte din sticlă în congelator, deoarece se pot sparge în momentul în care conținutul îngheață.
- **Nu pulverizați direct apă în interiorul sau pe exteriorul frigiderului / congelatorului.**
Există un risc de explozie sau incendiu.
- **Nu introduceți cablul de alimentare în priză cu mâinile ude.**
Ați putea suferi un șoc electric.
- **Nu puneți recipiente umplute cu apă deasupra aparatului.**
Dacă se varsă apă pe oricare dintre componentele electrice, poate izbucni un incendiu sau puteți suferi un șoc electric.
- **Nu instalați frigiderul / congelatorul într-un loc umed, în care se poate vărsa ușor apă.**
O izolare incorectă a componentelor electrice poate cauza șoc electric sau incendiu.

Instrucțiuni importante pentru siguranță

- **Nu demontați, reparați sau modificați aparatul.** Poate izbucni un incendiu sau aparatul poate să nu mai funcționeze normal, ceea ce poate conduce la vătămare.
- **Scoateți cablul de alimentare din priză înainte de a înlocui becul din interiorul frigiderului.** În caz contrar, există un risc de șoc electric.
- Dacă este posibil, conectați frigiderul cu congelator la o priză individuală, pentru a preveni apariția unei suprasarcini la acest aparat, la altele sau la lumină.

**Nu modificați și nu
prelungiți cablul de
alimentare**

Puteți suferi un șoc electric sau provoca un incendiu.



**Accesibilitatea prizei
de alimentare**

Priza de alimentare pentru frigiderul cu congelator trebuie să se afle într-un loc accesibil, pentru deconectare rapidă în caz de urgență.

**Înlocuirea cablului
de alimentare**

În cazul în care cablul de alimentare este deteriorat, trebuie înlocuit de producător sau de agentul său de service, ori de către o persoană similară calificată, pentru a evita accidentele.

⚠ PERICOL

Risc de blocare a copiilor

Înainte de a arunca vechiul frigider sau congelator:

Scoateți ușile.

Lăsați rafturile la locul lor, astfel încât copiii să nu poată intra înăuntru.

Nu depozitați

Nu depozitați benzină sau alte substanțe ori lichide inflamabile în apropierea acestui aparat sau a altuia.

Împământare

În caz de scurtcircuit electric, împământarea reduce riscul de șoc electric, printr-un cablu de scurgere a curentului electric. Pentru a preveni un eventual șoc electric, acest aparat trebuie împământat.

Utilizarea neadecvată a prizei de împământare poate conduce la șoc electric. Consultați un electrician calificat sau o persoană de la service dacă instrucțiunile de împământare nu sunt complet înțelese sau dacă nu sunteți sigur că aparatul este împământat corect.

⚠ ATENȚIE

Instrucțiuni importante pentru siguranță

- ⚠ Aveți grijă ca orificiile de ventilare ale aparatului sau încastrate în acesta să nu fie obstrucționate.
- ⚠ Nu folosiți instrumente mecanice sau alte mijloace de accelerare a procesului de dezghețare, altele decât cele recomandate de producător.
- ⚠ Nu deteriorați circuitul frigorific.
- ⚠ Nu folosiți aparate electrice în interiorul compartimentelor de păstrare a alimentelor, decât dacă sunt de tipul recomandat de producător.
- ⚠ Agentul frigorific și gazul de refulare folosite la aparat necesită proceduri speciale de evacuare. Pentru evacuare, consultați agentul de service sau o persoană cu calificări similare.



Acest aparat conține o cantitate mică de agent frigorific cu izobutan (R600a), un gaz natural cu compatibilitate ridicată de mediu, care este însă și inflamabil. Când transportați și instalați aparatul, aveți grijă să vă asigurați că nu se deteriorează nici o componentă a circuitului frigorific.

Agentul frigorific care țâșnește din țevi se poate aprinde sau poate cauza vătămări la nivelul ochilor.

Dacă se detectează o scurgere, evitați flacăra deschisă ori posibile surse de aprindere și aerisiți încăperea în care se află aparatul, timp de câteva minute.

Pentru a evita crearea unui amestec de gaz inflamabil în cazul apariției unei scurgeri în circuitul frigorific, dimensiunea încăperii în care se află aparatul depinde de cantitatea de agent frigorific folosită. Încăperea trebuie să aibă câte 1 m² pentru fiecare 8 g de agent frigorific R600a din interiorul aparatului. Cantitatea de agent frigorific din aparatul dvs. este arătată pe plăcuța de identificare din interiorul acestuia.

Nu porniți aparatul dacă dă semne de deteriorare. Dacă aveți dubii, consultați dealerul.

⚠ PRECAUȚII**Instrucțiuni importante pentru siguranță**

- **Dacă priza de perete este slăbită, nu introduceți cablul de alimentare.**
Se poate produce un șoc electric sau incendiu.
- **Nu scoateți frigiderul din priză trăgând de cablul de alimentare. Țineți bine de ștecăr și trageți-l din priză.**
Puteți deconecta un cablu și produce un scurtcircuit.
- **Nu folosiți o cârpă udă sau umedă atunci când curățați ștecărul. Îndepărtați orice corpuri străine din piciorușele ștecărului.**
În caz contrar, există un risc de incendiu.
- **Nu puneți mâinile ude în partea de jos a aparatului.**
Colțurile ascuțite pot cauza vătămări corporale.
- **După ce ați scos aparatul din priză, așteptați cel puțin cinci minute înainte de a-l conecta din nou la priză.**
Funcționarea anormală a frigiderului poate conduce la pagube materiale.
- **Scoateți frigiderul din priză dacă nu-l folosiți o perioadă mai lungă.**
Orice deteriorare a sistemului de izolare poate cauza incendiu.
- **Nu lăsați copiii să atingă panoul de control din partea frontală a aparatului sau să se joace cu el.**
- **Agentul frigorific folosit în frigider / congelator și gazele din materialul izolant necesită proceduri speciale de evacuare. Asigurați-vă că nici una dintre țevile din spatele aparatului nu este deteriorată, înainte de evacuare.**

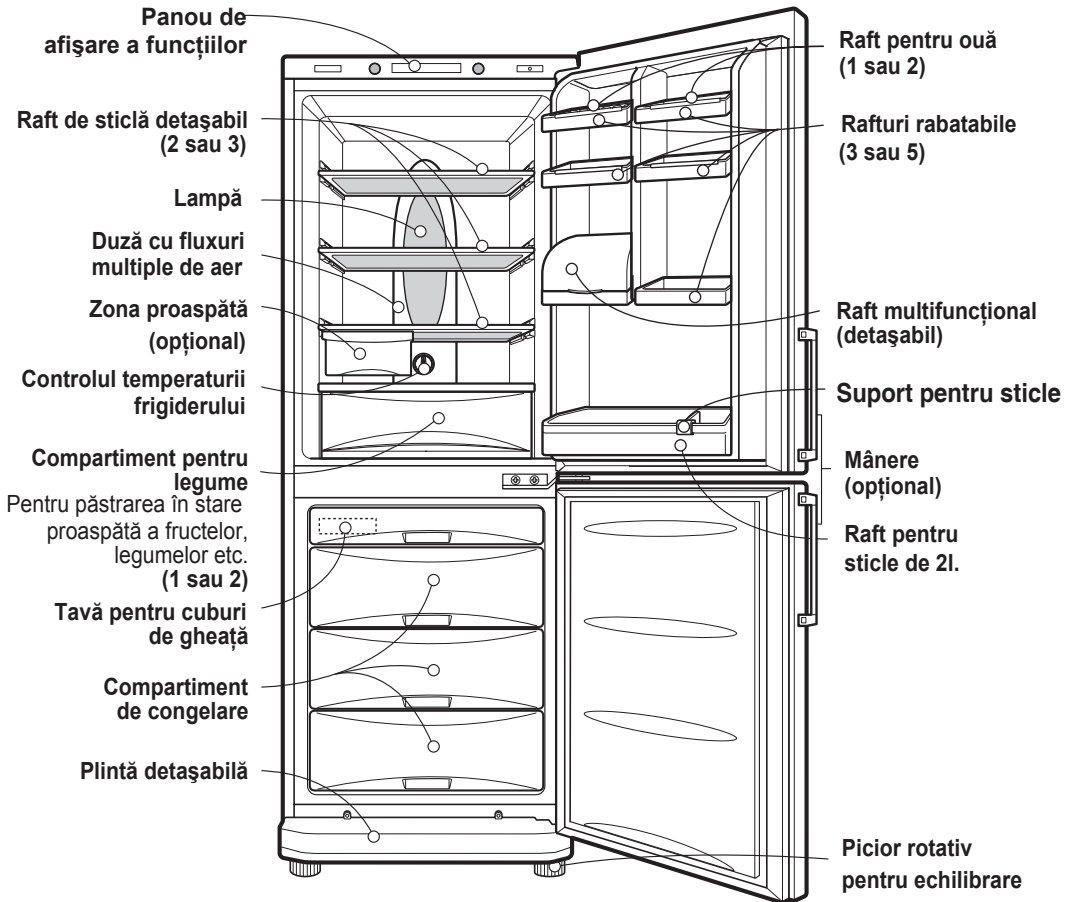

Identificarea componentelor



Notă

Dacă unele componente lipsesc din combina frigorifică, acestea corespund altor modele.

Instalare

1. Alegeți o locație potrivită.
Amplasați combina frigorifică în locuri ușor accesibile.
2. Evitați amplasarea în apropierea surselor de căldură, în contact direct cu razele solare sau în zone cu umiditate ridicată.
3. Aerul trebuie să circule normal în jurul combinei pentru ca aceasta să funcționeze eficient.
4. Pentru a evita vibrațiile, aparatul trebuie echilibrat.
Dacă este necesar, ajustați picioarele cu filet pentru a compensa denivelările podelei.
Partea frontală ar trebui să fie puțin mai ridicată decât partea posterioară, pentru a contribui la închiderea ușii.
Picioarele cu filet pot fi manipulate cu ușurință înclinând ușor combina.
Pentru a înălța combina, învârtiți picioarele cu filet în sens contrar acelor de ceasornic (). Pentru a coborî combina, răsuciți picioarele cu filet în sensul acelor de ceasornic ().
5. Curățați cu atenție combina frigorifică și ștergeți praful acumulat în timpul transportului.
6. Instalați accesoriile cum ar fi tăvița pentru gheață etc. în locașurile special amenajate. Accesoriile sunt împachetate pentru a preveni deteriorarea lor în timpul transportului.
7. Conectați cablul de alimentare (sau ștecherul) la priză. Nu utilizați aceeași priză pentru alte aparate.
8. Pentru a asigura o circulare adecvată a aerului în jurul frigiderului cu congelator, lăsați un spațiu suficient în ambele părți, ca și deasupra, și o distanță de cel puțin 2 inci (5 cm) față de peretele din spate.

Punerea în funcțiune

După instalarea combinei frigorifice, așteptați 2-3 ore pentru ca aceasta să ajungă la temperatura normală de funcționare înainte de a depozita alimente proaspete sau congelate. În cazul în care scoateți aparatul din priză, așteptați 5 minute înainte de a-l reconecta.
Combina dumneavoastră frigorifică este acum gata de utilizare.

Controlul temperaturii

Combina dumneavoastră frigorifică are două dispozitive care vă permit să reglați temperatura în frigider și în congelator.

Frigider

- La început reglați butonul TEMP. CONTROL (Control temperatura) la "4". Apoi, ajustați temperatura compartimentului după dorință.

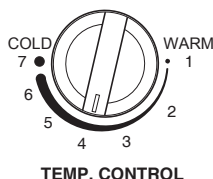

- Dacă doriți să modificați temperatura din interior, răsuciți spre WARM pentru a crește temperatura sau spre COLD pentru a scădea temperatura. Când temperatura mediului ambiant este scăzută, reglați la WARM

Congelator

Panou de afișaj pentru controlul temperaturii

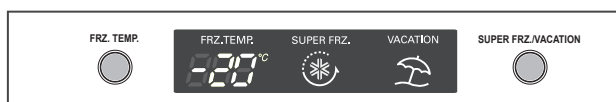

- Controlul temperaturii din congelator se află în partea superioară a frigiderului cu congelator. Acum puteți regla temperatura din compartiment, după dorință.
- Când apăsați butonul 'FRZ. TEMP.', temperaturile din compartimentul congelatorului se succed în următoarea ordine:
-18°C → -19°C → -20°C → -21°C → -22°C → -23°C
→ -15°C → -16°C → -17°C → -18°C



Notă

Temperatura interioară reală variază în funcție de starea alimentelor, deoarece temperatura indicată este o temperatură țintă, nu cea reală din frigider. Funcția de refrigerare este slabă la început. Reglați temperatura ca mai sus, după ce ați folosit frigiderul cel puțin 2-3 zile.

Super congelator

Funcție

- Această funcție se folosește dacă doriți să congelați rapid alimentele. Apăsați "SUPER FRZ./VACATION" și apoi operațiunea de supercongelare pornește, cu aprinderea becului indicator 'SUPER FRZ.'.

Funcția de supercongelare durează circa 3 ore.

Când ia sfârșit, se revine automat la starea normală de funcționare. Dacă doriți să opriți funcția de supercongelare, apăsați butonul 'SUPER FRZ./VACATION', becul de pe display se stinge, iar funcția de supercongelare se oprește și frigiderul revine la starea normală de funcționare.



Vacanță

- Această funcție introduce frigiderul cu congelator într-un mod de funcționare cu economisire a energiei, care este util dacă plecați în vacanță, consumul de curent reducându-se la maxim.

Dacă apăsați butonul 'SUPER FRZ./VACATION', funcția de vacanță începe cu aprinderea becului 'VACATION' de pe display; dacă apăsați încă de două ori, becul de pe display se stinge și funcția de vacanță se oprește.



Notă

Apăsați butonul 'SUPER FRZ./VACATION' când becul 'VACATION' de pe display este aprins și funcția de vacanță pornește; de două ori - becul 'VACATION' de pe display se stinge, becul de pe display 'SUPER FRZ.' se aprinde și funcția de supercongelare pornește; de trei ori - se sting ambele becuri de pe display și ambele funcții se opresc.

Caracteristica de memorare

Funcție care se utilizează pentru salvarea temperaturii setate și a funcției de vacanță; în cazul în care curentul revine după o pauză de curent, setarea de temperatură și funcția de vacanță vor fi păstrate.

Auto-testare

- Această funcție detectează automat o defecțiune a produsului în timpul utilizării frigiderului.
- În cazul în care apare o defecțiune la produs și acesta nu funcționează la apăsarea oricărui buton și nu există indicii normale, nu opriți alimentarea cu curent și contactați imediat centrul local de service.
- Dacă opriți alimentarea cu curent a aparatului, tehnicianul va avea nevoie de mult timp pentru a identifica piesa defectă.

Cuburi de gheață

- Pentru a obține cuburi de gheață umpleți tava pentru gheață cu apă până la nivelul indicat și introduceți-o în frigider.
- Dacă doriți să obțineți rapid cuburi de gheață, activați funcția 'SUPER FRZ.'.
- Pentru a desprinde cuburile, prindeți tava cu ambele mâini cele două capete și răsuciți ușor.



Indicație

Pentru a desprinde cu ușurință cuburile de gheață, turnați apă peste tavă înainte de a o răsuci.

Dezghețare

Dezghețarea are loc în mod automat. Apa rezultată se scurge în tava de evaporare, de unde se evaporază automat.

Depozitarea alimentelor

- Nu stocați alimente ușor perisabile la temperaturi scăzute, cum sunt bananele sau pepenii.
- Lăsați mâncarea caldă să se răcească înainte de stocare. Depozitarea alimentelor fierbinți în combina frigorifică poate avea ca rezultat deteriorarea altor alimente și un consum mare de energie electrică.
- Folosiți vase cu capac pentru ambalarea alimentelor. Acestea vor preveni evaporarea și vor contribui la păstrarea gustului și proprietăților nutritive ale alimentelor.
- Nu blocați duzele de aer cu alimente. Circulația aerului asigură păstrarea temperaturii egale în combina frigorifică.
- Nu deschideți ușa frecvent. Deschiderea ușii permite intrarea aerului cald înăuntru și provoacă creșterea temperaturii.
- Pentru putea regla ușor temperatura, nu stocați mâncare lângă butonul de reglare a temperaturii.
- Nu depozitați foarte multe alimente pe ușă, acest lucru putând împiedica închiderea corectă a ușii.
- Nu depozitați sticle în congelator - acestea se pot sparge când îngheață.
- Nu recongelați alimentele decongelate. Acestea își vor pierde din gust și din proprietățile nutritive.

Notă

Este posibil ca în interiorul combinei frigorifice să se formeze condens dacă aceasta este amplasată într-un mediu cald și umed, dacă deschideți frecvent ușa sau dacă depozitați multe legume. Condensul nu influențează funcționarea combinei. Acesta poate fi îndepărtat ușor cu ajutorul unei cârpe.

Informații generale

Pene de curent

- O pană de curent cu durată de 1-2 ore nu va avea efecte negative asupra alimentelor. Încercați să evitați deschiderea și închiderea frecventă a ușii.

La schimbarea domiciliului

- Scoateți alimentele din combina frigorifică și fixați elementele mobile cu bandă adezivă.
- Rotiți picioarele cu filet până la capăt. În caz contrar acestea ar putea să zgârie podeaua sau combina nu va putea fi deplasată.

Canalul anti-condens

- Canalul anti-condens este instalat în jurul părții frontale a combinei frigorifice, precum și între compartimentele de refrigerare și de congelare.
- După instalare sau când temperatura exterioară este ridicată, combina frigorifică s-ar putea să se încălzească. Acest lucru este normal.

Canal anti-condens

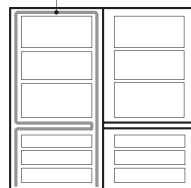

Înlocuirea lămpii

1. Scoateți din priză aparatul.
2. Detașați rafturile frigiderului.
3. Pentru a detașa dispozitivul de protecție al lămpii, introduceți o șurubelniță tip [driver symbol] sub marginea dispozitivului de protecție a lămpii și trageți înainte.
4. Răsuciți lampa în sens contrar acelor de ceasornic.
5. Asamblați în ordinea inversă dezasamblării.
Lampa de schimb trebuie să aibă aceiași parametri cu cea originală.
 - Verificați inelul circular din cauciuc care are rolul de a preveni apariția scânteilor.

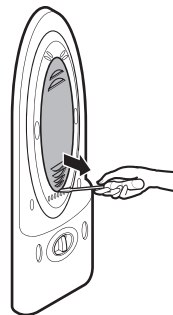

Curățare

Înainte de curățare

Asigurați-Vă că aparatul este scos din priză.

Exteriorul

Curățați partea exterioară a combinei frigorifice cu o cârpă moale, înmuiată în apă caldă sau detergent lichid. Dacă ați folosit detergent, ștergeți zona cu o cârpă umedă curată.

Interiorul

Ca și mai sus.

După curățare

Verificați dacă cablul de alimentare este intact, dacă ștecherul nu s-a supraîncălzit și dacă este corect introdus în priză.

ATENȚIE

După spălare, uscați aparatul folosind o cârpă uscată. Nu utilizați substanțe abrazive, petrol, benzină, diluanți, acid hidroclorhidric, apă fierbinte, o perie aspră etc., deoarece acestea pot deteriora combina frigorifică.

Înainte de a apela la serviciile reprezentanței de service, consultați această listă.
Veți economisi astfel timp și bani.
Această listă conține probleme frecvente care nu sunt rezultatul defectelor de fabricație sau a materialelor defectuoase.

Problemă

Cauze posibile

Combina nu funcționează

- **Cablul de alimentare nu este conectat la priză.**
Conectați ștecherul la priză.
- **Siguranța fuzibilă este arsă.**
Verificați și/sau înlocuiți siguranța.
- **Pană de curent.**
Verificați dacă becurile din casă funcționează.

Temperatura din combina frigorifică este prea ridicată

- **Dispozitivul de reglare a temperaturii este poziționat greșit.**
Consultați secțiunea "Controlul temperaturii".
- **Aparatul este amplasat lângă o sursă de căldură.**
- **Vremea este caldă și ușa combinei este deschisă frecvent.**
- **Ușa a fost lăsată deschisă o perioadă lungă de timp.**
- **Ușa nu se închide bine din cauza unui pachet sau duza de aer din congelator este blocată.**

Vibrații, zornăit sau zgomot anormal

- **Suprafața pe care este instalată combina frigorifică nu este plată sau combina este instabilă.**
Stabilizați combina rotind picioarele cu filet.
- **În spatele combinei frigorifice se află diverse obiecte.**

Alimentele înghețate sunt acoperite cu particule de gheață

- **Ușa a fost lăsată deschisă sau nu se închide bine din cauza unui pachet.**
- **Ușa a fost deschisă prea des sau pentru intervale de timp prelungite.**
- **Este normal să existe gheață în interiorul pachetelor.**

Se formează condens pe suprafața combinei

- **Acest fenomen este normal în spații umede.**
Ștergeți condensul cu ajutorul unui prosop uscat.

Problemă	Cauze posibile
Se formează condens în interiorul combinei	<ul style="list-style-type: none"> • Ușa a fost deschisă prea des sau pentru intervale de timp prelungite. • În condiții de umiditate crescută, umiditatea pătrunde în frigider când ușa este deschisă.
Frigiderul prezintă miros	<ul style="list-style-type: none"> • Alimentele puternic mirositoare trebuie acoperite sau împachetate. • Verificați dacă există alimente alterate. • Interiorul trebuie curățat. Consultați secțiunea "Curățare".
Ușa nu se închide corect	<ul style="list-style-type: none"> • Alimentele împiedică ușa să se închidă. Mutați alimentele care împiedică închiderea ușii. • Combina frigorifică nu este echilibrată. Reglați picioarele cu filet. • Suprafața pe care este instalată combina frigorifică nu este plată sau combina este instabilă. Ridicați ușor partea din față a combinei cu ajutorul picioarelor cu filet.
Lampa din interior nu funcționează	<ul style="list-style-type: none"> • Combina frigorifică nu este alimentată cu energie electrică. • Lampa trebuie înlocuită. Consultați secțiunea "Înlocuirea lămpii".



CASAREA APARATELOR VECHI

1. Această siglă (un coș de gunoi încercuit și tăiat) semnifică faptul că produsul se află sub incidența Directivei Consiliului European 2002/96/EC.
2. Aparatele electrice și electronice nu vor fi aruncate împreună cu gunoiul menajer, ci vor fi predate în vederea reciclării la centrele de colectare special amenajate, indicate de autoritățile naționale sau locale.
3. Respectarea acestor cerințe va ajuta la prevenirea impactului negativ asupra mediului înconjurător și sănătății publice.
4. Pentru informații mai detaliate referitoare la casarea aparatelor vechi, contactați autoritățile locale, serviciul de salubritate sau distribuitorul de la care ați achiziționat produsul.

Pentru a inversa orientarea ușilor

Frigiderul dvs. cu congelator este proiectat cu uși reversibile, astfel încât acestea se pot deschide fie pe stânga, fie pe dreapta, în funcție de bucătăria dvs.

Precauții

1. Înainte de schimbarea orientării ușii, trebuie ca mai întâi să scoateți alimentele și accesoriile precum rafturile sau tăvile, care nu sunt fixate în frigiderul cu congelator.
2. Folosiți șurubelnița în cruce sau o cheie de piulițe pentru a fixa sau a scoate șuruburile.
3. Nu culcați frigiderul cu congelator la orizontală. Pot apărea probleme.
4. Aveți grijă să nu lăsați ușile să cadă în timpul demontării sau montării.

Cum inversați orientarea ușii

1. Pentru a detașa mânerul ușii ① din partea stângă, detașați capacul ușii ② și desfaceți șurubul ③ în sensul invers al acelor de ceasornic. Detașați mânerul ușii congelatorului ④ în aceeași ordine. (Nu este necesar să urmați procedeul de mai sus și pentru mânerul ascuns).
2. După ce ați deșurubat șurubul ⑥ apărătorii balamalei din dreapta ⑤ aflată în partea de sus, detașați bulonul ⑦ care fixează balamaua din dreapta sus ⑧, și detașați cu grijă ușa frigiderului ⑨. Scoateți apărătoarea din stânga ⑩.
3. Slăbiți șurubul ⑩ de sub ușa frigiderului ⑨, mutați opritorul ușii ⑪ la stânga. Mutați bușa ⑫ ⑬ la stânga.
4. Folosiți un burghiu ascuțit sau un cuțit pentru a scoate capacul ⑭ de pe partea frontală a apărătoarei, slăbiți șurubul ⑮ pentru a scoate partea frontală a apărătoarei ⑯. Deconectați cablul ⑰ și întrerupătorul pentru ușa ⑱ de la partea frontală a apărătoarei ⑯, schimbați poziția cablului deconectat ⑰ și a întrerupătorului pentru ușa ⑱ cu capacul ⑰, montați-le, fixați-le cu șurubul ⑮ și apoi instalați capacul ⑰.

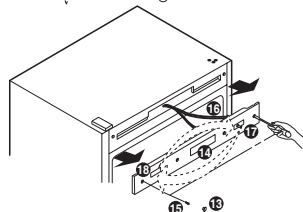
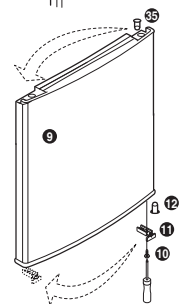
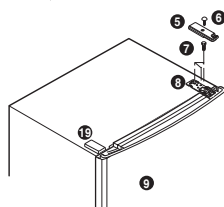
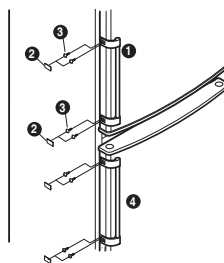

5. Slăbiți bulonul 20 balamalei din mijloc 21, scoateți balamaua din mijloc 21 și ridicați ușa congelatorului 30 pentru a o detașa. Detașați apărătoarea balamalei 24 și puneți-o pe partea separată a balamalei din mijloc 21. După ce ați desurubat șurubul fixat la apărătoarea inferioară 25, fixați capacul apărătoarei 26 în partea dreaptă. Slăbiți bolțul 29 în sensul invers al acelor de ceasornic și treceți la orificiul din partea stângă, pentru a-l strânge în sensul acelor de ceasornic. Slăbiți bulonul 27 fixat la balamaua inferioară 28. Desurubați șurubul 32 care fixează opritorul ușii 31 în partea de jos a ușii congelatorului 30 și fixați-l în orificiul din partea stângă, împreună cu opritorul ușii 31. Apoi mutați capacul superior 33 la dreapta și acoperiți-l.

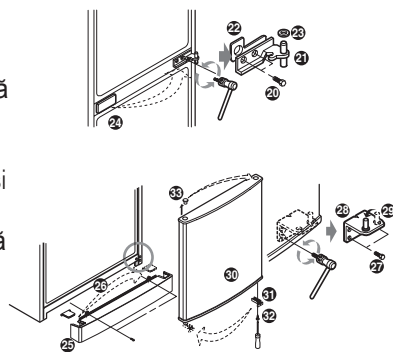

6. Așezați balamaua inferioară separată 28 pe orificiul de jos aflat în partea stângă a congelatorului și strângeți bulonul 27. După ce ați fixat apărătoarea inferioară 25 în poziția obișnuită, aliniați ușa congelatorului 30 pe bolțul 29 de la balamaua inferioară 28, pentru o fixare corectă. Rotiți balamaua din mijloc 21, pe care ați separat-o, și suportul acesteia 22 pentru a le monta. Strângeți bulonul 20, apoi fixați șaiba 23 pe balamaua din mijloc 21. (Când strângeți bulonul, aveți grijă să nu zgâriați decorul capacului aflat în partea de sus a ușii congelatorului).

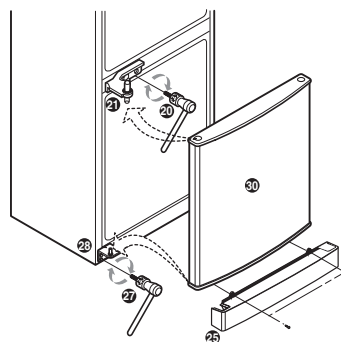

7. După ce ați montat ușa, aliniind orificiul balamalei din partea de jos a ușii frigiderului 9 cu bolțul balamalei din mijloc 21, fixați corect pe suportul balamalei din stânga sus 37, care se află în punga cu piese. Strângeți bulonul 7 pentru a înșuruba șuruburile 6 pe apărătoarea balamalei din stânga 36, aflată în punga cu piese. Scoateți capacul din dreapta 38 din punga cu piese și instalați-l în partea de sus dreapta a frigiderului.

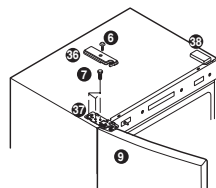

8. Mutați mânerul ușii, pe care l-ați detașat 1 în dreapta și fixați șurubul 3 în poziția din dreapta, pentru a fixa capacul ușii 2. Mutați capacul ușii 38 din partea dreaptă în partea stângă și fixați-l. Atașați mânerul ușii congelatorului 2 în același mod ca și mânerul ușii frigiderului 1.

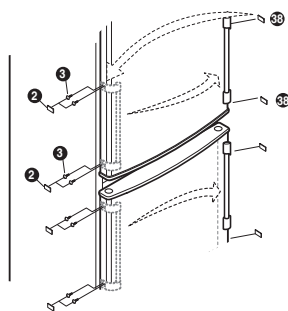

Notă

Inversarea ușilor nu este acoperită de garanție

