

# Innehållsförteckning

<b>Inledning</b>	Registrering	56
	Viktig säkerhetsinformation	56
	Identifiering av delar	68
<b>Installera</b>	Installera	69
	Börja använda kylen/frysen	69
<b>Användning</b>	Temperaturinställning	70
	• Visningspanel	70
	• Justering av temperaturen i kyl- och frysutrymmet	71
	• Låda (tillval)	71
	Funktion	72
	• Snabbfrys	72
	• Semester-funktion	72
	• Barnlås	72
	• På/Av	73
	• Minnesfunktion	73
	• Dörrlarm	73
	• Självttest	73
	Göra istärningar	73
	Avfrostning	73
<b>Förslag för matförvaring</b>	Lagring av mat	74
<b>Skötselråd</b>	Allmän information	75
	Byte av lampa	75
	Rengöring	76
<b>Felsökning</b>	Felsökning	77
<b>Vända dörrarna</b>	Varning	79
	Hur du vänder dörrarna	79

## Inledning

## Registrering

Modellen och serienumret står att läsa på baksidan av den här enheten. Detta nummer är unikt för den här enheten och kan inte tillämpas på andra enheter. Skriv in den information som efterfrågas här och spara den här vägledningen som ett beständigt köpebevis.

Förvara ditt kvitto här.

Inköpsdatum : \_\_\_\_\_

Inköpt från : \_\_\_\_\_

Återförsäljarens adress : \_\_\_\_\_

Återförsäljarens telefonnummer : \_\_\_\_\_

Modellnummer : \_\_\_\_\_

Serienummer : \_\_\_\_\_

## Viktiga säkerhetsanvisningar

### GRUNDLÄGGANDE SÄKERHETSANVISNINGAR

Dessa anvisningar innehåller många viktiga säkerhetsmeddelanden. Läs och följ alltid alla säkerhetsmeddelanden.

**▲** Detta är en säkerhetsvarningssymbol. Den uppmärksammar dig om säkerhetsmeddelanden som informerar om risker som kan utgöra en livsfara eller risk för kroppsskada för dig eller andra eller som kan orsaka skada på produkten. Alla säkerhetsmeddelanden föregås av säkerhetssymbolen och ett varningsord, FARA, WARNING eller VIKTIGT. Dessa ord innebär:

**▲ FARA!** Om du inte följer anvisningarna finns det stor risk för personskada eller dödsfall.

**▲ WARNING!** Om du inte följer anvisningarna kan det leda till personskada eller dödsfall.

**▲ VIKTIGT!** Anger en omedelbart farlig situation som, om den inte undviks, kan orsaka mindre eller lindrig personskada eller skada produkten.

Alla säkerhetsmeddelanden identifierar faran, meddelar hur du minskar risken för att skadas och meddelar vad som kan ske om anvisningarna inte följs.

## Viktiga säkerhetsanvisningar

### ⚠ VARNING!

För att minska risken för eldsvåda, elektriska stötar eller personskada när du använder produkten ska du iaktta grundläggande säkerhetsföreskrifter inklusive följande. Läs alla anvisningar innan du använder apparaten.

#### 1. När du ansluter strömmen

##### Ett dedikerat uttag bör användas.

- Om du använder ett uttag till flera apparater kan eldsvåda uppstå.
- Brytaren för elektriskt läckage kan skada mat och det kan läcka från dispensern.



##### Låt inte stickkontakten sitta i med sladden uppåtriktad eller klämmas bakom kylskåpet.

Vatten kan rinna in i eller så kan stickkontakten skadas, vilket kan orsaka brand eller elstötar.

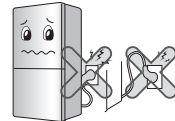

##### Låt inte elsladden böjas och placera inte några tunga föremål på den.

Det kan skada elsladden och orsaka brand eller elstötar.



##### Förläng inte och ändra inte elsladden.

Elstötar eller brand kan uppstå på grund av skada på elsladden eller annat.



##### Koppla bort stickkontakten när du rengör, hanterar eller byter lampa i kylskåpet.

- Det kan orsaka elektriska stötar eller kroppsskada.
- När du byter ut lampan i kylskåpet ska du kontrollera att gummiringen som förhindrar elektrisk gnista i fattningen inte tas bort.



## Viktiga säkerhetsanvisningar

**Dra inte i elsladden för att ta ut stickkontakten, och rör inte i stickkontakten med våta händer.**

- Det kan orsaka elektriska stötar eller kroppsskada.

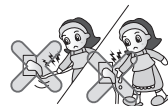

**Ta bort vatten eller damm från stickkontakten och sätt i den med stiften säkert anslutna.**

Damm, vatten eller instabil anslutning kan orsaka brand eller elektrisk stöt.



**Kontrollera jordningen.**

Felaktig jordning kan göra att kylskåpet inte fungerar samt orsaka elektriska stötar.

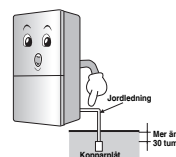

**Om elsladden eller stickkontakten skadas eller om vägguttaget sitter löst, ska du inte använda dem.**

Det kan skada elsladden och orsaka brand eller elstötar.

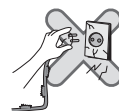

## 2. När kylskåpet används

**Placera inte tunga föremål eller farliga föremål (behållare med vätska) ovanpå kylskåpet.**

De kan ramla och orsaka skada, brand eller elektriska stötar när dörren öppnas eller stängs.



**Häng inte i dörren eller på hyllorna i dörren eller i hemmabaren på frysen eller i svalen.**

Det kan göra att kylskåpet ramlar ner eller så kan du skada händerna. Låt särskilt inte barn göra det ovanstående.



## Viktiga säkerhetsanvisningar

### Installera inte kylskåpet i en fuktig miljö eller där det kan förekomma vattenstänk eller regn.

Skada på isoleringen av de elektriska delarna kan orsaka elektriskt läckage.



### Använd och förvara inte brännbara material, t.ex. eter, bensen, sprit, medicin, gasol, sprej eller kosmetika nära eller inuti kylskåpet.

Det kan orsaka brand.

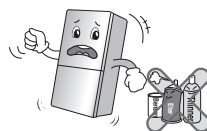

### Placera inte tända stearinljus inuti kylskåpet för att ta bort lukt.

Det kan orsaka brand.



### Förvara inte medicin eller akademiskt material i kylskåpet.

När material som ska förvaras under strikt temperaturreglering förvaras i kylskåpet, kan det försämrats eller så kan oväntade reaktioner orsaka risker.



### Använd inte brandfarlig sprej i närheten av kylskåpet.

Det kan orsaka brand.



## Viktiga säkerhetsanvisningar

### Undvik värmekällor.

Det kan orsaka brand.



### Placera inte vaser med blommor, koppar, kosmetika, medicin eller någon behållare med vatten ovanpå kylskåpet.

Det kan orsaka brand, elektriska stötar eller kroppsskada om det ramlar ner.



### Om kylskåpet har dränkts med vatten ska du få det kontrollerat innan du använder det.

Det kan orsaka elektriska stötar eller brand.

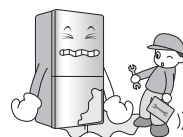

### Om gas har läckt ska du inte röra kylskåpet eller utluttaget, utan omedelbart vädra rummet.

- En gnista kan orsaka brand eller brännskada.
- Eftersom kylskåpet använder naturgas (isobuten, R600a) som miljövänligt köldmedel, kan även små mängder (80–90 g) vara lättantändliga. Om gasen läcker ut på grund av allvarlig skada vid leverans, kan en gnista orsaka brand eller brännskada vid installation eller när kylskåpet används.

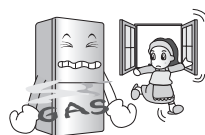

### Spreja inte vatten på utsidan eller insidan av kylskåpet och rengör det inte med bensen eller thinner.

Skada på isoleringen av de elektriska delarna kan orsaka elektriska stötar eller brand.



## Viktiga säkerhetsanvisningar

**Om du känner en ovanlig lukt eller om rök kommer från kylskåpet, kopplar du omedelbart bort stickkontakten och kontaktar servicecenter.**

Det kan orsaka brand.

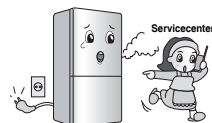

**Låt inte någon person förutom en kvalificerad tekniker ta isär, reparera eller ändra kylskåpet.**

Det kan orsaka kroppsskada, elektriska stötar eller brand.

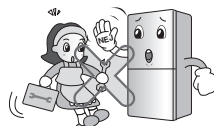

**Använd inte kylskåpet till annat än hushållsbruk (t ex förvaring av mediciner eller prover, användning på en båt osv.).**

Det kan orsaka oväntade risker som t.ex. brand, elektriska stötar, nerbrytning av förvarat material eller kemiska reaktioner.

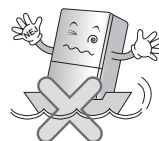

**När kylskåpet bortskaffas, ska du ta bort packningsmaterialet från dörren.**

Det kan göra att barn kommer till skada.



**Installera kylskåpet på ett starkt och jämnt underlag.**

Om det installeras på en instabil yta kan det orsaka dödsfall om det ramlar när dörren öppnas eller stängs.

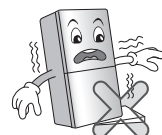

## Viktiga säkerhetsanvisningar

**För inte in händerna eller metallföremål i utblåset för kylluft, i höljet, på undersidan, det värmebeständiga gallret (utblås) på baksidan.**

Det kan orsaka elektriska stötar eller kroppsskada.



**Om du vill bortskaffa kylskåpet kontakter du sophämtningen.**

Om du vill bortskaffa skrymmande föremål som t.ex. elektriska hushållsapparater och möbler kontakter du de lokala rehältningsmyndigheterna.

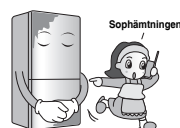

### **⚠ VIKTIGT!**

Om du bryter mot dessa anvisningar kan det orsaka personskador eller skador på huset eller möblerna. Var alltid försiktig.

**Rör inte mat eller behållare i frysen med våta händer.**

Det kan orsaka köldskada.



**Vänta i 5 minuter eller längre innan du återansluter stickkontakten.**

Det kan göra att frysen inte fungerar.

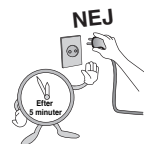

**Placera inte flaskor i frysen.**

Innehållet kan frysa och göra att flaskan går sönder och orsakar skada.



**Dra ut stickkontakten genom att hålla i den, inte i sladden.**

Det kan orsaka elektriska stötar eller kortslutning med påföljande brand.





## Viktiga sikkerhetsanvisninger

### Installerer ikke kjøleskapet i en fuktig miljø eller der det kan forekomme vannstank eller regn.

Skade på isoleringen av de elektriske delene kan forårsake elektrisk lekkasje.



### Før ikke in hendene i utrymmet under kjøleskapet.

Jernplattan på undersiden kan forårsake personskader.



### Håll i handtagen på kjøleskapets nedre framside og øvre baksida.

Hendene kan i annet fall gli og personskade kan oppstå.

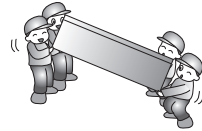

### Var forsiktig når du åpner eller stenger døren så att du ikke skadar personer i nærheten når du gör det.

Når døren åpnes eller stenges kan føtter eller hender fastna i springer i døren eller så kan barn skadas av hörnen.

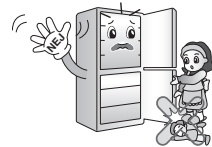

### Placera inte levande djur i kjøleskapet.

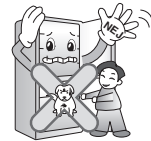

## ⚠ VIKTIGT!

Dette apparatet er ikke tilsiktet for bruk av personer (inkl. barn) med redusert psyke, sanselig eller mentale problemer, eller som mangler erfaring og kunnskap, med mindre de blir holdt under oppsyn eller fått instruksjoner vedrørende bruk av apparatet av en person som er ansvarlig for deres sikkerhet.

Barn bør holdes under oppsyn for å sikre at de ikke leker med apparatet.

### **lakttag försiktighet**

## **Viktiga säkerhetsanvisningar**

### **⚠ VARNING!**

- Det här kylskåpet med frys ska installeras och placeras i enlighet med installeringsinstruktionerna innan den tas i bruk.
- Koppla aldrig ur kylskåpet/frysen genom att dra i el-sladden. Ta alltid ett fast tag i själva kontakten och dra rakt utåt.
- När du drar ut apparaten från väggen, var försiktig så att du inte rullar den över el-sladden.
- När du har startat kylskåpet med frys, rör inte de kalla områdena i frysdelen, speciellt inte om du har våta eller fuktiga händer. Huden kan då fastna på dessa extremt kalla ytor.
- Koppla ur elsladden innan du börjar rengöra kylskåpet/frysen.  
Se till att aldrig skada, vika, dra ut eller vrida elsladden eftersom detta kan leda till brand eller elektriska stötar. Placera aldrig glasprodukter i frysen eftersom dessa kan gå sönder om dess innehåll fryser.
- Spraya inte vatten direkt på ut- eller insidan av kylskåpet/frysen.
- Se till att inte ha våta händer när du ansluter stickkontakten till uttaget. Du kan få en stöt.
- Placera inga vattenbehållare ovanpå apparaten.  
Om vattnet spills ut på någon elektrisk komponent kan detta leda till brand eller elstötar.
- Installera inte kylskåpet/frysen på ett fuktigt ställe där det kan stänkas ned med vatten.  
Otillräcklig isolering av de elektriska delarna kan leda till elektriska stötar eller brand.

## Viktiga säkerhetsanvisningar

- Se till att inte montera ned, reparera eller på annat sätt utföra ändringar i apparaten. Detta kan orsaka brand eller att apparaten inte fungerar som den ska.
- Dra ut kontakten ur uttaget innan du byter kylskåpets invändiga lampa. Det finns annars risk för el-stötar.
- Om det är möjligt är det bra att se till att kylskåpet ansluts till ett eget uttag för att undvika överbelastning av kretsen.

Det kan orsaka elektriska stötar eller eldsvåda.



Kylskåpets kontakt ska anslutas på ett sådant sätt att det är lätt att snabbt koppla ur denna om en nödsituation skulle uppstå.

Om elsladden skadas ska den bytas av tillverkaren eller en auktoriserad reparatör för att undvika risker.

### **⚠ FARA!**

Risk för att barn blir instängda.

Ta av dörrarna på din gamla frys/ditt kylskåp innan du slänger den/det.

Lämna kvar hyllorna inuti så att det inte är lätt för barn att klättra in.

### **Förvara inte**

Förvara inte bensin eller andra brandfarliga vätskor eller gaser i den här eller någon annan apparat.

### **Jordning**

Om kortslutning skulle uppstå minskar jordningen risken för elstötar genom att spänningen leds bort. För att minska risken för elektriska stötar skall denna apparat anslutas till jord. Felaktigt bruk av jordningskontakten kan leda till elektriska stötar. Kontakta en behörig elektriker eller annan behörig servicepersonal om du inte förstår instruktionerna för detta moment helt och hållet, eller om du inte är säker på att din apparat har jordats på rätt sätt.

## ⚠ VARNING!

## Viktiga säkerhetsanvisningar

- ⚠ Se till att ventilationsöppningar i apparaten eller i dess hölje inte blockeras.
- ⚠ Använd inga verktyg eller andra medel, utöver de som rekommenderas av tillverkaren för att försöka accelerera avfrostningsprocessen.
- ⚠ Skada inte kylkretsen.
- ⚠ Använda inga elektriska apparater inuti apparaten om de inte rekommenderas av tillverkaren.
- ⚠ Den kylgas och isoleringsgas som används i apparaten kräver speciell avfallshantering. När du vill slänga ditt kylskåp, kontakta en återförsäljare eller kvalificerad reparatör för mer information.



Den här apparaten innehåller en lite mängd kylmedel med isobutan (R600a), en miljövänlig naturlig gas som dock är brandfarlig. Vid transport och installering av apparaten se till att inga delar av kylkretsen kommer till skada. Om kylgas börja läcka ut ur rören kan denna antändas eller orsaka ögonskada. Om du upptäcker en läcka se till att inga lågor eller någon glöd kommer i närheten av apparaten och vädra det rum apparaten står i under flera minuter.

För att minska risken för att en blandning av brandfarlig gas bildas i bör storleken på det rum apparaten står i anpassas till den mängd gas som används. Rummet bör ha 1m<sup>2</sup> för varje 8g R600a kylgas som används i apparaten. Hur mycket kylgas som finns i din apparat står angivet på identifieringsplattan inuti denna.

Starta aldrig en apparat som visar tecken på fel. Om du har några frågor, kontakta din återförsäljare.

## Viktiga säkerhetsanvisningar

### **⚠ VARNING!**

- Anslut inte kontakten till ett vägguttag som är löst.
- Koppla aldrig ur ditt kylskåp/frys genom att dra i sladden. Ta alltid ett fast tag om kontakten och dra rakt ut från uttaget.  
I annat fall kan du bryta en kabel och orsaka kortslutning.
- Använd inte en våt eller fuktig trasa för att rengöra kontakten. Ta bort alla främmande materia från kontaktens pigg.
- Sätt inte händerna i bottenområdet på apparaten. Du kan skada dig på de vassa kanterna.
- Vänta minst fem minuter innan du ansluter apparaten till vägguttaget igen om du har kopplat ur den.  
Onormal drift av kylskåpet kan leda till materialskada.
- Om apparaten inte ska användas under en längre tid koppla ur stickkontakten ur väggen.  
Om fel uppstår på isoleringen kan detta orsaka brand.
- Låt inte barn röra eller leka med kontrollpanelen på framsidan av apparaten.
- Det kylmedel som används i kylskåpet/frysen och gaserna i isoleringsmaterialet ska hanteras på rätt sätt när det slängs. Se till att inga av rören på baksidan av apparaten har skadats innan du kasserar kylskåpet.

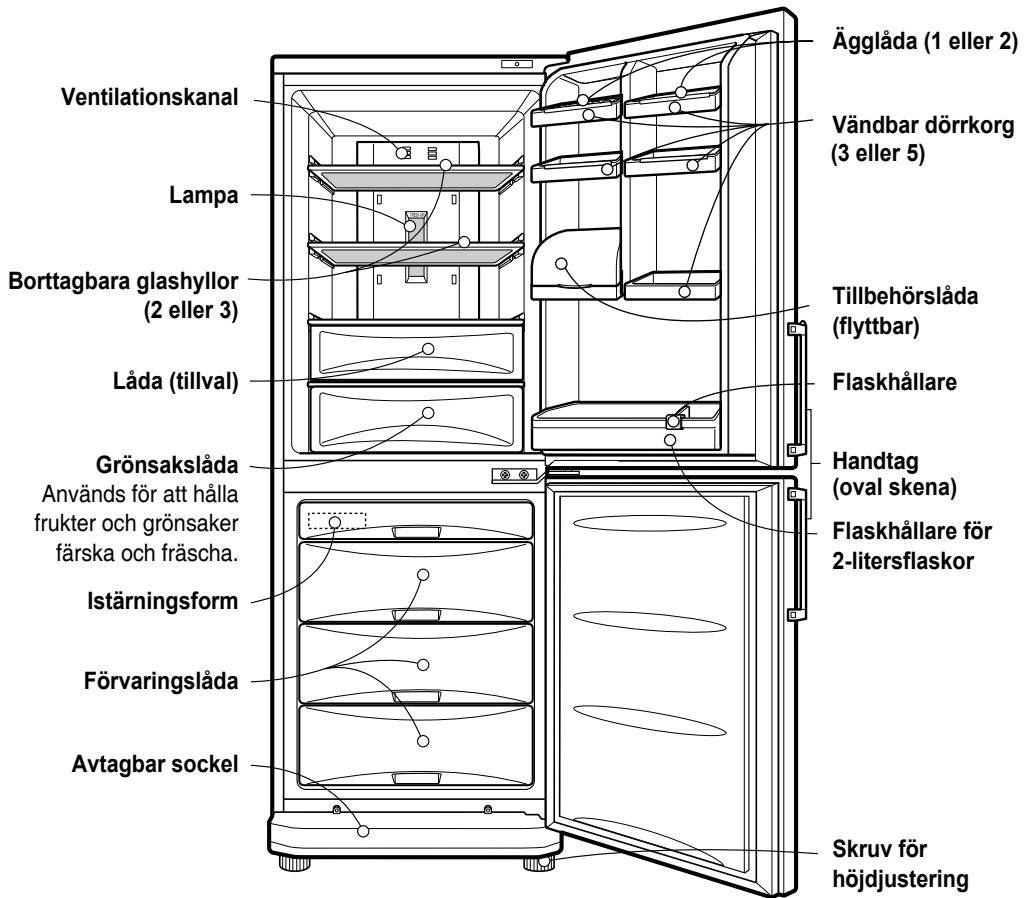

## Identifiering av delar



### Obs:

Om det saknas delar till din kyl/frys kan det vara delar som endast används i andra modeller.

## Installera

1. Välj en bra plats.  
Placera din kyl/frys på en plats där den är enkel att nå och använda.
2. Undvik att placera apparaten nära värmekällor, i direkt solljus eller där den är utsatt för fukt.
3. För att kylan/frysen skall fungera korrekt måste ventilationen runt apparaten vara tillräcklig.
4. För att undvika vibrationer måste apparaten placeras jämnt.  
Om så krävs kan du använda justeringsskruvarna för att kompensera för ett ojämnt golv.  
Framsidan bör placeras aningen högre än baksidan för att underlätta vid dörrstängning.  
Om du tippas skåpet lite är det enkelt att vrida på justeringskruvarna.  
Vrid justeringskruvarna motsols (  ) för att höja apparaten och medsols (  ) för att sänka den.
5. Installera inte denna apparat i utrymmen som är kallare än 5 °C. Det kan leda till att kylens prestanda försämras.
6. Installera tillbehör som istärningsformen m.m. på deras rätta platser. De är placerade tillsammans för att de inte skall skadas under transporten.
7. Anslut nätkabeln till eluttaget.  
Använd inte samma uttag för flera hushållsapparater.
8. For å sikre tilstrekkelig luftsirkulasjon rundt fryse/kjøleskapet, må det være tilstrekkelig klaring på begge sider sant på oversiden, og avstanden til veggen bak kjøleskapet skal minst være 5 cm.

## Börja använda kylan/frysen

När kylan/frysen är installerad bör den få stå i 2-3 timmar för att uppnå normal driftstemperatur innan du fyller den med färsk eller fryst mat.  
Om nätkabeln dras ur bör du vänta 5 minuter innan den ansluts igen.  
Kylan/frysen är nu färdig för användning.

## Temperaturinställning

Kylen/frysen har två reglage för att ställa in temperaturen i kylen och frysen.

### Visningspanel

Displaypanel för temperaturreglering

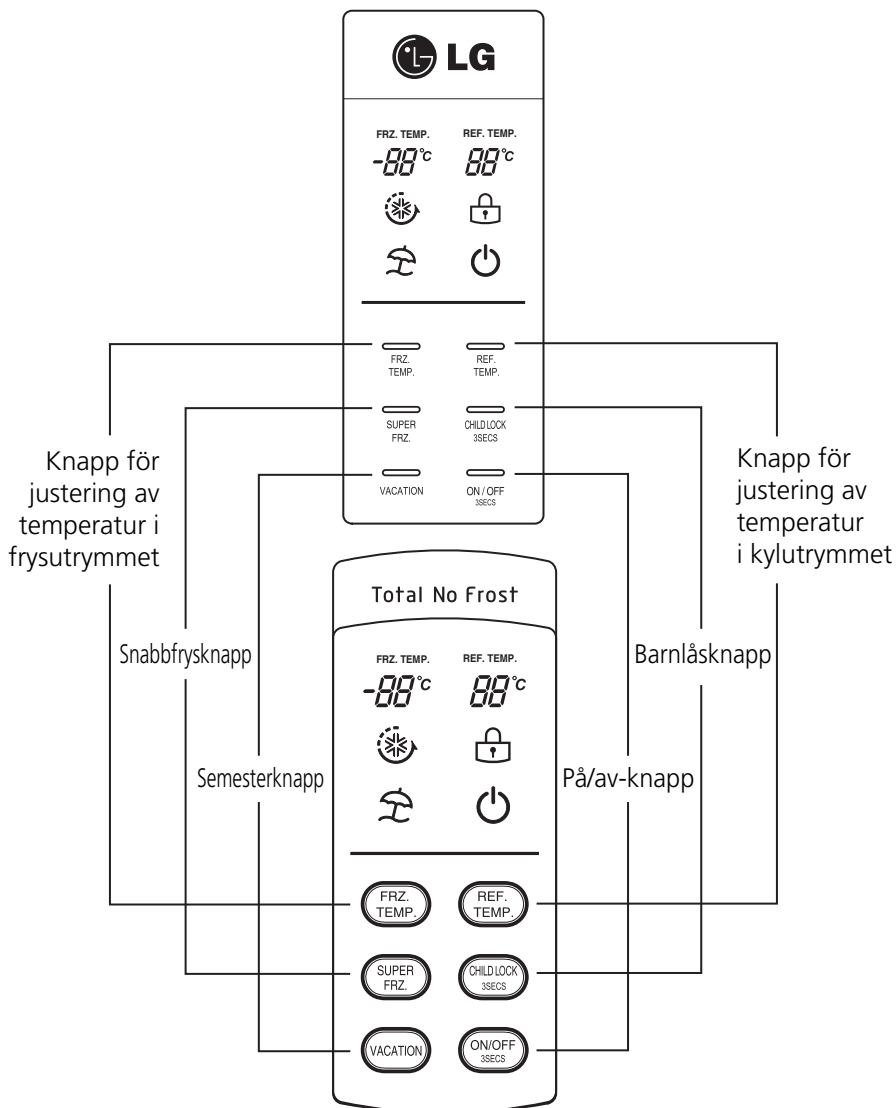



## Justering av temperaturen i kyl- och frysutrymmet

- Ställ nu in önskad temperatur i kyl- och frysutrymmet.

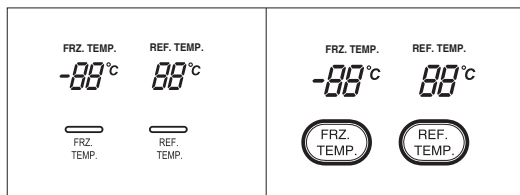

- När du trycker på temperaturknapparna ändras temperaturen i frysutrymmet i följande ordning.

Kylutrymme:

0°C → 1°C → 2°C → 3°C → 4°C → 5°C → 6°C → 0°C

Frysutrymme:

-19°C → -20°C → -21°C → -22°C → -23°C → -15°C  
→ -16°C → -17°C → -18°C → -19°C

## Låda (tillval)

Detta fack är konstruerat för 2°C lägre än temperaturen i kylfacken för att hålla innehållet färskt under längre tid. Då temperaturen i kylan ställs in (REF. TEMP.) på 2°C är temperaturen i detta kylfack ungefär 0°C.

### Huomautus

Den faktiska innertemperaturen varierar beroende på matvarorna, eftersom den indikerade inställningstemperaturen är en måltemperatur, inte faktisk temperatur i kylskåpet. Kylfunktionen är svag inledningsvis. Justera temperaturen enligt ovanstående efter att du använt kylskåpet minst 2~3 dagar.

## Snabbfrys

## Funktion

- Använd denna funktion för extra snabb infrysning. Tryck på 'SUPER FRZ.' (Super Freezer) så aktiveras snabbinfrysningsfunktionen och motsvarande indikeringslampa tänds.
- Snabbinfrysningsfunktionen är aktiverad i ca tre timmar. Därefter används ordinarie temperaturinställning. Du kan avbryta snabbinfrysningen genom att trycka på 'SUPER FRZ.' igen. Indikeringslampan slocknar och den ordinarie temperaturinställningen används.



## Semester-funktion

- Denna funktion ställer kylskåpet/frysens i ett strömsparläge som är användbart när du är bortrest på semester, genom att reducera strömförbrukningen så mycket som möjligt. Tryck på 'VACATION' för att aktivera funktionen; indikeringslampan tänds. Tryck på knappen igen för att avbryta funktionen.

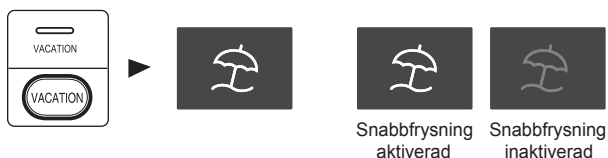

## Barnlås

- Om du trycker på den här knappen stängs funktionen för övriga knappar av.
- Varje gång du trycker på 'CHILD LOCK'-knappen upprepas "låsning" eller "upplåsning" av barnlåset. (För att "låsa" eller "låsa upp" trycker du på 'CHILD LOCK'-knappen under 3 sekunder)
- När 'CHILD LOCK' är aktiverat fungerar inte övriga knappar när man trycker på dem.



## På/Av

- Tryck på 'ON/OFF' för att slå på kylskåpet.
- Tryck en gång till för att stänga av kylskåpet. (Håll knappen intryckt minst tre sekunder.)



## Minnesfunktion

Aktuella inställningar för temperatur, energisparläge och på/av sparas automatiskt. När nätspänningen återkommer efter ett strömavbrott används de inställningar för temperatur, energisparläge och på/av som gällde före strömavbrottet.

## Dörrlarm

- Om kylskåpsdörren är öppen mer än en minut avges ljudsignaler tre gånger under 30 sekunder varje gång.
- Kontakta en serviceverkstad om ljudsignalen fortsätter trots att dörren har stängts.

## Självtest

- Denna funktion upptäcker automatiskt avbrott när fel återfinns i enheten under normal användning.
- Om fel inträffar i enheten och ingenting händer när funktionsknapparna aktiveras och normal indikering uteblir, stäng då inte av strömmen och kontakta det lokala serviceföretaget omedelbart.
- Servicetekniker behöver mycket tid för att lokalisera felet om strömmen är avstängd.

## Göra istärningar

- För att göra istärningar håller du vatten i istärningsformen till markeringen och placerar den i frysen.
- Om du behöver istärningar snabbt trycker du på knappen 'SUPER FRZ.'.
- För att ta loss istärningarna håller du istärningsformen i ändarna och vrider försiktigt.

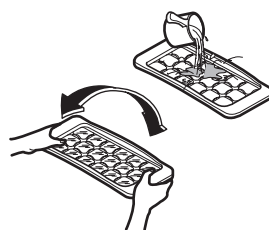

## Tips

För att istärningarna skall lossna lätt kan du hålla vatten på istärningsformen innan du vrider på den.

## Avfrostning

Avfrostning sker automatiskt. Tövattnet rinner ner till förångningsbehållaren och förångas automatiskt.

### Lagring av mat

- Förvara inte mat som förstörs lätt vid låga temperaturer, t.ex. bananer och meloner.
- Låt varm mat svalna av innan den stoppas in i kylan/frysen. Varm mat som stoppas in i kylan/frysen kan förstöra annan mat och leda till högre elräkningar.
- När du förvarar maten bör du använda en behållare med lock. Detta bevarar fuktigheten och hjälper maten behålla smak och näringsämnen.
- Blockera inte ventilationskanalerna med mat. Korrekt cirkulation av kall luft håller temperaturen i kylan/frysen jämn.
- Öppna inte dörren för ofta. När dörren öppnas släpps varm luft in som värmer upp luften i kylan/frysen.
- För att göra det enkelt att reglera temperaturen bör du inte förvara mat nära reglaget för temperaturinställning.
- Förvara aldrig för mycket mat i dörrens lådor, eftersom detta kan göra det omöjligt att stänga dörren.
- Förvara inte flaskor i frysutrymmet - de kan gå sönder när innehållet fryser till.
- Frys inte in mat som redan tinats en gång. Maten förlorar både smak och näringsämnen.

#### Obs:

Om kylan/frysen är placerad på en varm och fuktig plats, om dörren öppnas ofta eller om mycket grönsaker lagras i kylan/frysen kan det bildas fuktdroppar inuti skåpet. Detta påverkar inte apparatens funktion. Avlägsna fukten med en ren trasa.

## Allmän information

### Strömavbrott

- 1~2 timmars strömavbrott skadar inte den mat som finns lagrad i kylan/frysen. Försök undvika att öppna och stänga dörren för ofta.

### Om kylan/frysen skall transporteras

- Plocka ut all mat från kylan/frysen och fäst alla lösa tillbehör med tejp.
- Skruva fast höjdjusteringskruvarna innan kylan/frysen transporteras. Annars kan skruvarna repa golvet eller göra det omöjligt att flytta kylan/frysen.

### Antikondenseringsledning

- Antikondenseringsledningen är installerad runt framsidan på kylan/frysen samt på mellanväggen mellan kyl- och frysutrymmet för att förhindra fuktbildning.

Antikondenseringsledning

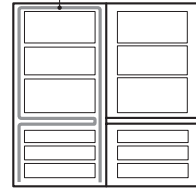

- Direkt efter installation eller när den omgivande temperaturen är hög kan kylan/frysen kännas varm, detta är helt normalt.

## Byte av lampa

1. Dra ur nätkabeln från vägguttaget.
2. Avlägsna kylskåpshyllorna.
3. För att avlägsna lampkåpan för du in en platt  $\ominus$  skruvmejsel i undersidan av lampkåpan och drar ut den mot dig.
4. Vrid lampan motsols.
5. Återställ kylan/frysen genom att följa stegen i motsatt ordning.

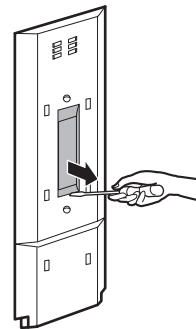

Den nya lampan måste ha samma specifikationer som den ursprungliga.

Lysdiodlampor (LED) kan köpas på till exempel en serviceverkstad för vitvaror.

- Se till att kontrollera att O-RINGEN, gjord av gummi och skyddar mot elektriska stötar, är i gott skick.

## Rengöring

### Innan rengöring

Kontrollera att nätkabeln är utdragen från vägguttaget.

### Utsida

Rengör utsidan av kylan/frysens med en mjuk trasa som fuktats med varmt vatten och/eller flytande rengöringsmedel. Om du använder rengöringsmedel måste du sedan torka av skåpet med en ren våt trasa.

### Insida

Som ovan.

### Efter rengöring

Kontrollera att nätkabeln inte är skadad, att elkontakten inte överhettats och att den sitter ordentligt i vägguttaget.

### **⚠ VARNING!**

Kylen/frysens måste torkas av med en torr trasa när den rengjorts med vatten.

Använd inte slipmedel, lacknafta, bensen, tinner, saltsyra, kokande vatten eller hårda borstar m.m. eftersom det kan skada kylan/frysens.

**Läs igenom denna lista innan du ringer efter service. Det kan spara både tid och pengar. Denna lista innehåller vanliga fel som inte är resultatet av tillverkningsdefekter eller materialfel.**

### Problem

### Möjliga orsaker

#### Kylen/frysens fungerar inte

- Nätkabeln kan vara utdragen från vägguttaget. Sätt fast den ordentligt.
- En propp har gått eller en automatsäkring har löst ut. Kontrollera och/eller ersätt proppen och återställ automatsäkringen.
- **Strömavbrott.** Kontrollera husets belysning för att verifiera strömavbrottet.

#### Kylen/frysens håller inte tillräckligt låg temperatur

- Temperaturinställningen är inte korrekt. Se avsnittet om temperaturinställning.
- Apparaten är placerad nära en värmekälla.
- Varmt väder - dörren öppnas ofta.
- Dörren lämnas öppen under lång tid.
- Någon matvaruförpackning håller dörren öppen eller blockerar ventilationsöppningen i frysutrymmet.

#### Vibrationer, skallrande eller andra ljud

- Golvet som kylen/frysens är placerad på kan vara ojämnt eller kylen/frysens kan vara instabil. Stabilisera den genom att ställa in justeringskruvarna.
- Föremål har placerats bakom kylen/frysens.

#### Frost eller iskristaller på fryst mat

- Dörren kan ha lämnats öppen eller ett paket kan hålla dörren öppen.
- Dörren öppnas för ofta eller för länge.
- Frost inuti matförpackningar är normalt.

#### Det bildas fukt på kylen/frysens

- Detta inträffar ofta i våta utrymmen. Torka av med en torr trasa.

## Problem

## Möjliga orsaker

**Det samlas fukt på insidan**

- Dörren öppnas för ofta eller för länge.
- I fuktigt väder för luften med sig fukt när kylan öppnas.

**Kylen luktar**

- Matvaror med starka lukter bör vara ordentligt inslagna eller förpackade.
- Kontrollera att det inte finns någon förstörd mat i skåpet.
- Insidan behöver rengöras.  
Se avsnittet RENGÖRING.

**Dörren går inte igen ordentligt**

- Någon matförpackning håller dörren öppen.  
Flytta förpackningen som hindrar dörren från att stängas.
- Kylen/frysen står inte plant.  
Använd justeringskruvarna för att kompensera för ojämnheter.
- Golvet som kylan/frysen är placerad på kan vara ojämnt eller kylan/frysen kan vara instabil.  
Höj framsidan något med justeringskruvarna.

**Kylskåpsbelysning en fungerar inte**

- Ingen ström i uttaget.
- Lampan behöver bytas.  
Se avsnittet Byte av lampa.



## Kassering av din gamla apparat

1. När den här symbolen med en överkryssad soptunna på hjul sitter på en produkt innebär det att den regleras av European Directive 2002/96/EC.
2. Alla elektriska och elektroniska produkter bör kasseras via andra vägar än de som finns för hushållsavfall, helst via för ändamålet avsedda uppsamlingsanläggningar som myndigheterna utser.
3. Om du kasserar din gamla apparat på rätt sätt så bidrar du till att förhindra negativa konsekvenser för miljön och människors hälsa.
4. Mer detaljerad information om kassering av din gamla apparat kan fås av kommunen, renhållningsverket eller den butik där du köpte produkten.



# Vända dörrarna

Kylen/frysén är utrustad med vändbara dörrar. Detta gör att de kan öppnas från antingen höger eller vänster sida, beroende på vad som passar kökets utformning.

## Varning

1. Innan du vänder på dörren bör du ta ut mat och tillbehör, dvs. alla hyllor och behållare som inte sitter fast i kylen/frysén.
2. Använd en skruvnyckel för att fästa eller ta loss bulten.
3. Lägg inte kylen/frysén ner. Det orsakar problem.
4. Var försiktig så att du inte tappar dörrarna vid avtagning eller montering.

## Hur du vänder dörrarna

1. Ta bort dörrhandtaget **1** på vänster sida genom att avlägsna dörrskyddet **2** och skruva bort skruven **3** genom att vrida den moturs. Ta bort frysens dörrhandtag **4** på samma sätt. (För det dolda handtaget behöver man inte göra på det här sättet.)
2. Ta bort skruven **6** och avlägsna höger gångjärnsskydd **5** för att koppla isär anslutningskabeln **9**. Ta bort bulten **7** som håller övre högra gångjärnet **8** och lossa försiktigt kylskåpsdörren **10**. Ta bort vänster kåpa **10**.
3. Ta bort övre vänstra täcklocket **11** på kylskåpsdörren **10**, avlägsna försiktigt locket **12** och dra kabeln **13** för anslutning till hålet på vänster sida. Sätt tillbaka locket **12** i rätt position och montera täcklocket **11** över kabelhålet på höger sida. Lossa skruven **32** under kylskåpsdörren **10**, flytta stopplacken **31** åt vänster och skruva fast den.
4. Använd en vass syl eller kniv för att ta bort täcklocket **15** från frontskyddet **14**, lossa skruven **16** och flytta därefter kabeln **18** åt vänster så den kan monteras. Koppla bort kabeln **40** och dörrromkopplaren **38** från det lossade frontskyddet **14**, byt placering för den bortkopplade kabeln **40** och dörrromkopplaren **38** med locket **39**, montera dem och fäst dem med skruven **16**, och sätt därefter på täcklocket **15**.

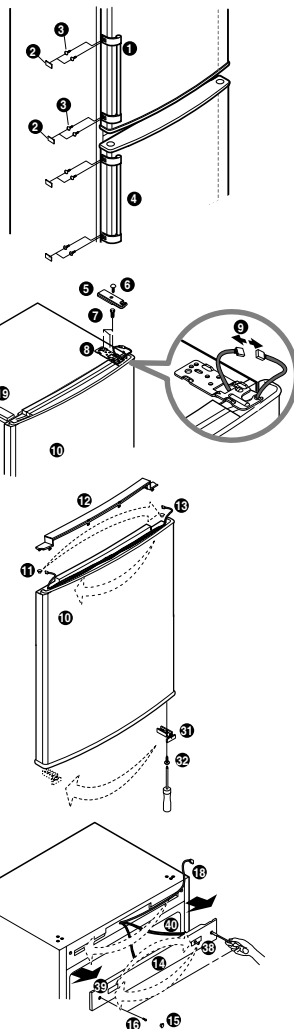

5. Lossa bulten 20 och ta bort mittgångjärnet 21. Lyft upp frysdörren 30 för att ta av den. (Se till att bussningen 35 följer med frysdörren.) Ta bort gångjärnsskyddet 24 och sätt fast det på mittgångjärnet 21. Sätt fast täcklocket 25 på höger sida efter att bottenkåpan 23 tagits bort. Lossa sprinten 29 genom att vrida den moturs och sätt fast den i hålet på vänster sida (medurs). Lossa bulten 27 som håller fast det undre gångjärnet 23. Ta bort skruven 32 som håller fast dörrstoppet 31 under frysdörren 30 och sätt fast dörrstoppet 31 i hålet till vänster. Flytta därefter övre täcklocket 33 åt höger.

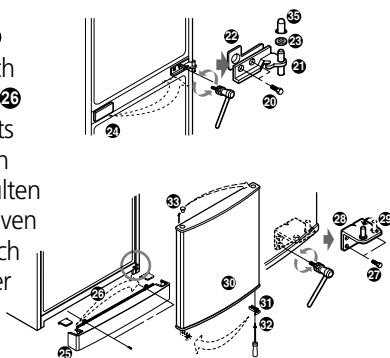

6. Sätt fast det undre gångjärnet 23 i nedersta hålet till vänster på kylskåpet och dra åt bulten 27. Sätt fast bottenkåpan 23 i rätt läge och passa in kylskåpsdörren 30 ordentligt på nedre gångjärnssprinten 29. Vrid över mittgångjärnet 21 och mellanlägget 22 för montering. Sätt i bussningen 35 och brickan 23 och dra åt bulten 20. (Var försiktig så att du inte repar dekorlisten på frysdörrens översida när du drar åt bulten.)

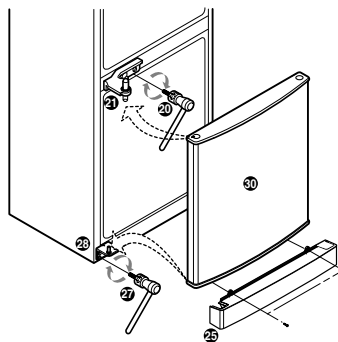

7. Montera dörren genom att rikta in gångjärnshålet på dörrens undersida 10 mot det mellersta gångjärnets tapp 24, och anslut sedan till det vänstra gångjärnets fäste 37 som finns i väskan med extra fästdetaljer. Anslut kabeln 9, dra åt skruven 7 och skruvarna 6 till vänster gångjärnskåpa 33 som finns i väskan med extra fästdetaljer. Montera locket 42, som finns i väskan med extra fästdetaljer, till höger på kylskåpets överdel.

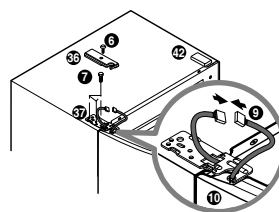

8. Flytta dörrhandtaget 1 åt höger, dra åt skruven 3 och sätt fast dörrskyddet 2. Flytta högra dörrskyddet 39 till vänster sida och sätt fast det. Montera dörrhandtaget 2 på samma sätt som dörrhandtag 1.

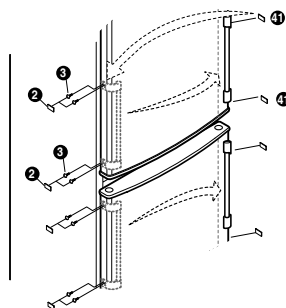

Obs:

Vändning av dörrarna täcks inte av garantin.