



**LG**

Life's Good

دليل المالك

# LCD TV (شاشة تلفزيون LCD)

يرجى قراءة هذا الدليل بعناية قبل تشغيل التلفزيون ويرجى الاحتفاظ به للرجوع إليه في المستقبل.

HDMI وشمعار HDMI و High-Definition Multimedia Interface هي علامات  
تجارية أو علامات تجارية مسجلة لشركة HDMI Licensing LLC.

**HDMI**

# الملحقات

تأكد من أن الملحقات التالية مرفقة مع التلفزيون. في حالة عدم وجود أي من هذه الملحقات، يرجى الاتصال بالتاجر الذي اشتريته منه المنتج. ■ يرجى وضع التلفزيون برفق حتى لا يسقط.



سلك التيار



جهاز التحكم عن بُعد



البطاريات

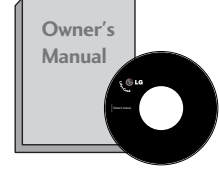

دليل المالك

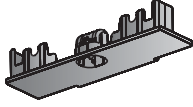

غطاء الحماية  
(انظر الصفحة ٩)

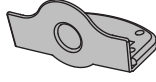

أو

امسح برفق البقعة الملوثة على الجزء الخارجي فقط باستخدام قطعة قماش التنظيف المخصصة للجزء الخارجي للمنتج، وذلك في حالة وجود تلوث أو بصمة إصبع على سطح الجزء الخارجي.

لا تمسح بعنف عند إزالة البقعة الملوثة. لا تستخدم القوة المفرطة حيث قد تؤدي إلى حدوث خدوش أو تشوه.



فوطاة التلميع  
لمع الشاشة بواسطة فوطاة التلميع.  
هذه الميزة غير متاحة لكل الطرز



ماسك الكابلات  
(انظر الصفحة ٧)  
(بالنسبة للطرز 19/22LD310)



مسمار واحد لتثبيت الحامل  
(انظر الصفحة ٨)  
(تركيب الحامل الخاص بالطرز 26/32LD310)

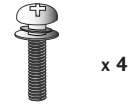

مسامير ملولبة لتجميع أجزاء الحامل  
(انظر الصفحة ٦)  
(تركيب الحامل الخاص بالطرز 26/32LD310)

لوحة التثبيت على الحائط (تباع بشكل منفصل)

AW-47LG30M

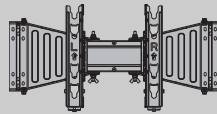

(32LD310)

RW230

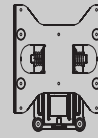

(26/32LD310)

RW120

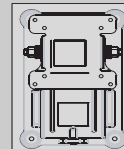

(19/22LD310)

٢٤	توليف البرامج تلقائياً
٢٥	توليف البرامج يدوياً
٢٦	ضبط القنوات
٢٧	تعيين اسم محطة
٢٨	تحرير البرامج
٢٩	البرامج المفضلة
٣٠	استدعاء جدول البرامج
٣١	تأمين المفاتيح (Key Lock)
٣٢	إعادة ضبط على إعدادات المصنع

## التحكم في الصورة

٣٣	التحكم في حجم الصورة (نسبة الارتفاع إلى العرض)
	الضبط المسبق لإعدادات الصورة
٣٤	- وضع الصورة (زرقة زحموضراً) - الضبط المسبق
	الضبط اليدوي للصورة
٣٥	- وضع الصورة (زرقة زحموضراً) - الخيار الذي يحدده المستخدم
٣٦	تقنية تحسين الصورة
٣٨	إعادة تعيين الصورة (زرقة زحموضراً)
٣٨	مؤشر التشغيل
٣٩	تأثير هبوط (إعداد الشاشة)
	- شريط سيطرة (تهيئة اليدوية) وموضع الشاشة (فقرهضرقياً)
٣٩	
٤٠	- شريط سيطرة (تهيئة اليدوية) وموضع الشاشة (فقرهضرقياً)

## الملحقات

### الإعداد

٤	عناصر التحكم باللوحة الأمامية
٥	معلومات لوحة التحكم الخلفية
٦	تركيب الحامل
٧	غطاء خلفي لمنظومة الأسلاك
٨	توصيل التلفزيون بالمكتب
٨	ضبط موضع الشاشة
٨	الحامل الدوار
٩	عدم استخدام حامل من النوع المكتبي
١٠	نظام فتح مشرف منفرز للحماية
١٠	يُرجى وضع التلفاز برفق حتى لا يسقط
١١	*جم.الأزقة *جاشلاطلا: ل.الأزقة عي
١١	جم.الأزقة طشججفت *جرمعم
١٢	لشرق *جاش*لا

## إعداد الأجهزة الخارجية

١٣	إعداد جهاز استقبال طف
١٥	ضبط طبط (مشغل أقراص الفيديو الرقمية)
١٧	إعداد وضبط (جهاز الفيديو)
١٨	إعداد مصدر الصوت/الفيديو (ب/شد) الآخر
١٨	الاستريو الخارجي

## مشاهدة التلفزيون / التحكم في البرامج

٢٠	مفاتيح التحكم في الريموت كنترول
٢٢	تشغيل الشاشة
٢٢	دليل التركيب
٢٢	تحديد البرامج
٢٢	ضبط مستوى الصوت
٢٣	اختيار وضبط القوائم التي تظهر على الشاشة

## ملحق

٥٥. . . . . استكشاف الأخطاء وإصلاحها  
٥٧. . . . . الصيانة  
٥٨. . . . . مواصفات المنتج  
٥٩. . . . . الأثاث طوقة (تحتجب ضبطه)

## التحكم في الصوت واللغة

٤١. . . . . إعدادات الصوت مسيقة الضبط - وضع الصوت (زرقذ رفوقا)  
٤٢. . . . . ضبط إعداد الصوت - وضع المستخدم (زرقذ مزنا)  
٤٣. . . . . أداة ضبط مستوى الصوت تلقائياً (زغوبقوب قهوشه)  
٤٤. . . . . التوازن (زنفخبعخص)  
٤٥. . . . . إعادة ضبط الصوت  
ق/ق  
٤٦. . . . . - ميعشل \*چزئئ م، دث / رشلشئ كُشأپ  
٤٧. . . . . - استقبال نشضعه  
٤٧. . . . . - تحديد خرج الصوت الخاص بمكبر الصوت  
٤٨. . . . . آتمزشح \*چبهپ لبه \*چدشخپ (آتمزشحذپ)

## ضبط الوقت (TIME)

٤٩. . . . . إعداد الساعة  
٥٠. . . . . ضبط تشغيل/إيقاف الموقت تلقائياً  
٥١. . . . . ضبط موقت النوم

## TELETEXT (نصوص المعلومات)

٥٢. . . . . التشغيل / إيقاف التشغيل  
٥٢. . . . . خ نظام النص ظمانقا (بسيط) (آتمزشحذپ)  
٥٣. . . . . نص أبئ (علوي)  
٥٣. . . . . يتظلي أشع (النص السريع)  
٥٤. . . . . وظائف خاصة لنصوص المعلومات

## عناصر التحكم باللوحة الأمامية

■ هذا عرض مبسط للوحة الأمامية. وقد يختلف العرض الموجود هنا عن التلفاز إلى حد ما.

19/22/26/32LD310

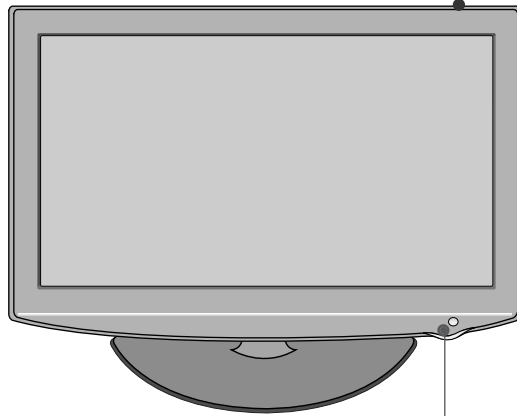
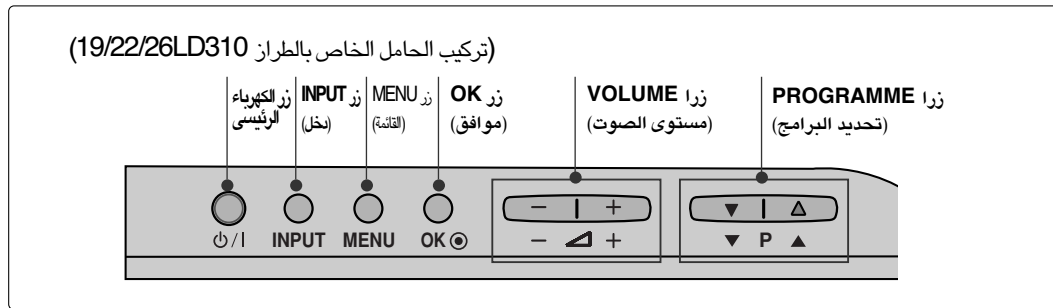

(تركيب الحامل الخاص بالطراز 32LD310)

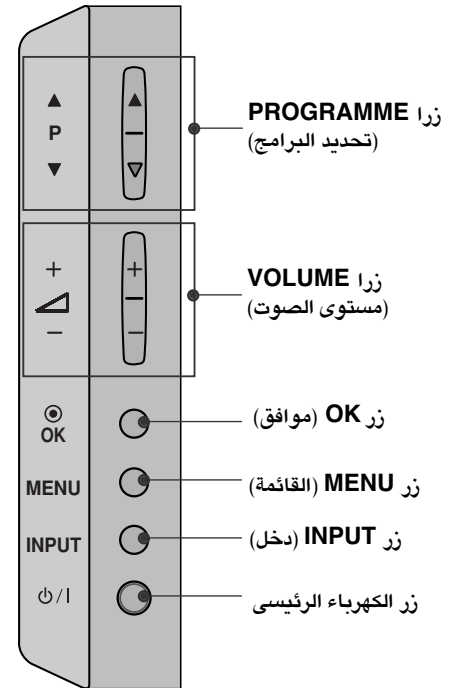

مستشعر التحكم عن بُعد

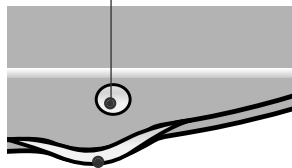

مؤشر وضع التشغيل/الانتظار

- يضيء باللون الأحمر في وضع الانتظار.
- يضيء باللون الأخضر في حالة تشغيل التلفزيون

## معلومات لوحة التحكم الخلفية

■ يرجى وضع التلفاز برفق حتى لا يسقط.

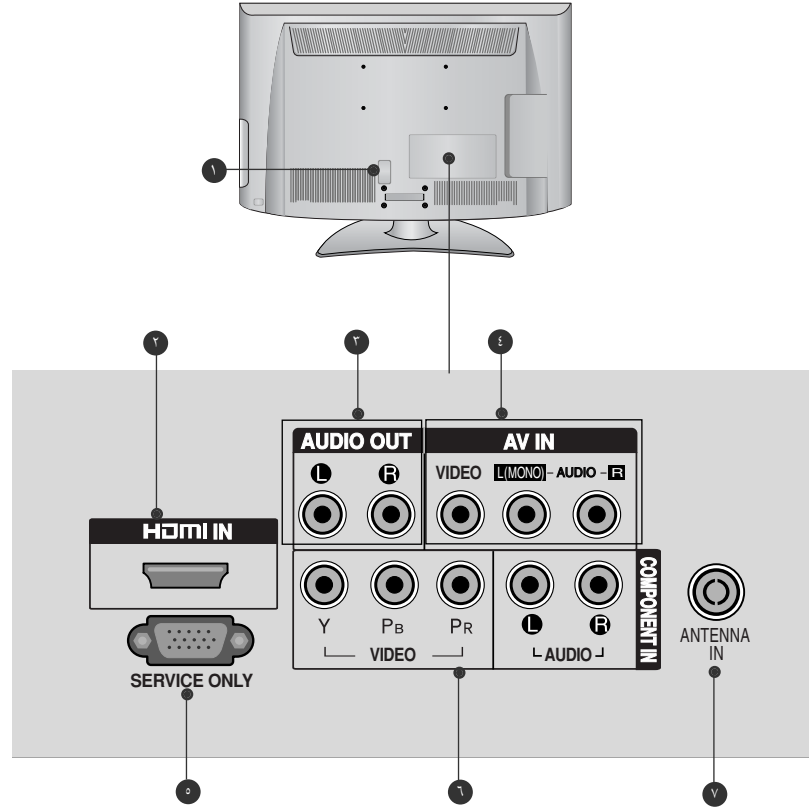

٥ منفذ للخدمة فقط

### ٦ Input (المكون) Component

صل مكون الفيديو/ الصوت للجهاز بهذه القوابس

٧ دخل الهوائي

قم بتوصيل الإشارات التي يتم إرسالها عبر الأثير بهذا القابس.

١ دخل المكون

صل مكون الفيديو/ الصوت للجهاز بهذه القوابس.

٢ دخل HDMI

توصيل إشارة HDMI إلى HDMI IN

لا يعتمد هذا التلفزيون إشارة (VIDEO DVI) باستخدام كبل من DVI إلى HDMI.

٣ إخراج الصوت

قم بتوصيل مضخم صوت خارجي أو أضف مكبر صوت إلى نظام الصوت المحيطي.

٤ دخل Audio/Video (الصوت/الفيديو)

صل خرج الصوت/ الفيديو من جهاز خارجي إلى هذه القوابس.

## تركيب الحامل

- يُرجى وضع التلفاز برفق حتى لا يسقط.
- عند تجميع الحامل من النوع المكتبي، تأكد من إحكام ربط المسامير المولوب بشكل تام. (في حالة عدم إحكام ربطه بشكل تام، قد يميل المنتج إلى الأمام بعد التثبيت.) في حالة قيامك بربط المسامير المولوب بقوة مفرطة، قد ينحرف المسامير المولوب عن المكان المخصص لربطه

## تركيب الحامل الخاص بالطراز 26/32LD310

- 1 ضع المنتج بحرص بحيث تكون الشاشة لأسفل على سطح وضعت عليه وسادة لحماية الجهاز والشاشة من التعرض للتلف.

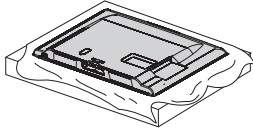

- 2 قم بتجميع حامل المنتج وتركيبه بالمنتج كما هو موضح.

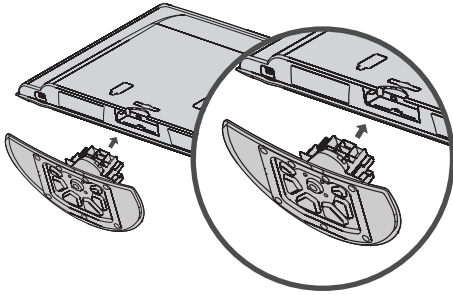

- 3 قم بتثبيت المسامير المولوبة الأربعة جيداً في الثقوب الموجودة في الجزء الخلفي من المنتج.

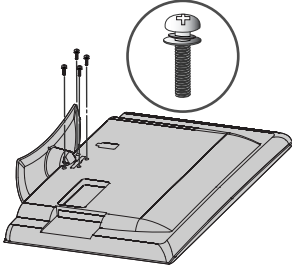

## تركيب الحامل الخاص بالطراز 19/22LD310

- 1 ضع المنتج بحرص بحيث تكون الشاشة لأسفل على سطح وضعت عليه وسادة لحماية الجهاز والشاشة من التعرض للتلف.

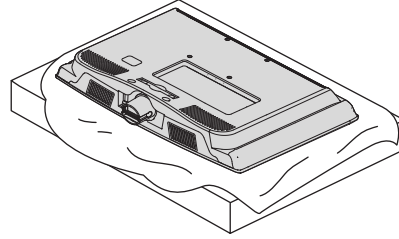

- 2 قم بتجميع حامل المنتج وتركيبه بالمنتج كما هو موضح.

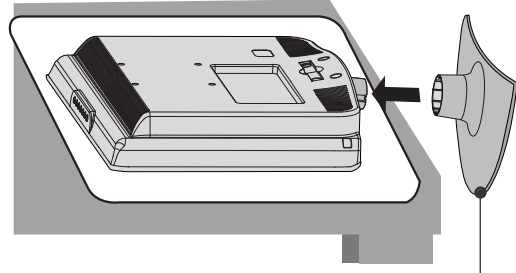

قاعدة الحامل



## غطاء خلفي لمنظومة الأسلاك

■ قد تختلف الصورة الموضحة عن التلفاز الذي قمت بشراؤه.

### تركيب الحامل الخاص بالطراز 19/22LD310

صل الكابلات حسب ما تقتضي الضرورة.

لتوصيل جهاز إضافي: انظر قسم توصيل الأجهزة الخارجية.

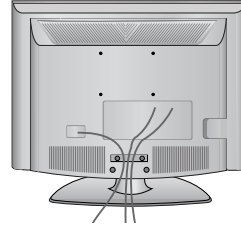

أعد تركيب ماسك الكابلات كما هو موضح.

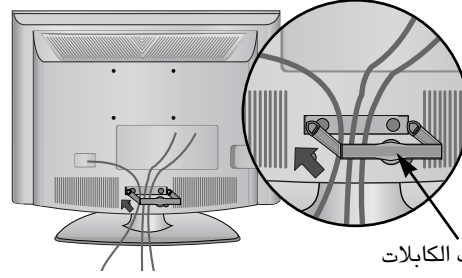

ماسك الكابلات

قم بتثبيت حامل الكابلات على النحو الموضح، ثم قم بتجميع الكابلات.

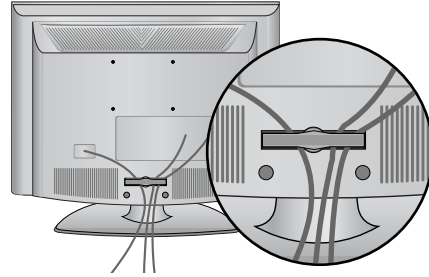

كيفية فك ماسك الكابلات (تركيب الحامل الخاص بالطراز 19/22LD310)

◀ أمسك ماسك الكابلات بيديك الاثنتين  
واسحبه إلى الخلف.

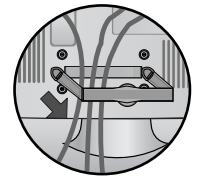

### تركيب الحامل الخاص بالطراز 26/32LD310

صل الكابلات حسب ما تقتضي الضرورة.

لتوصيل جهاز إضافي: انظر قسم توصيل الأجهزة الخارجية.

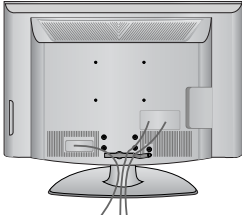

أعد تركيب ماسك الكابلات كما هو موضح.

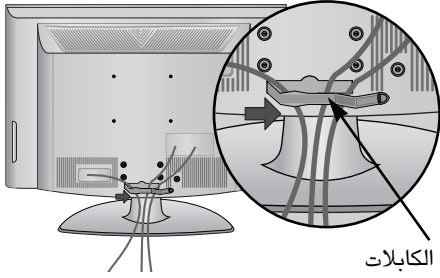

ماسك الكابلات

قم بتثبيت حامل الكابلات على النحو الموضح، ثم قم بتجميع الكابلات.

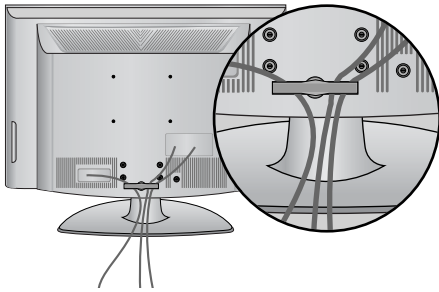

### ملاحظة !

◀ تجنب استخدام ماسك الكابلات لرفع التلفاز.  
- حيث قد يؤدي سقوط المنتج إلى تعريضك للإصابة أو إلى كسر الجهاز.

## ضبط موضع الشاشة (بالنسبة للطراز 19/22LD310)

- وقد يختلف العرض الموجود هنا عن التلفاز إلى حد ما . اضبط موضع اللوحة بعدة طرق مختلفة حتى تصل إلى الموضع الأمثل الذي يناسبك .

• نطاق الإمالة

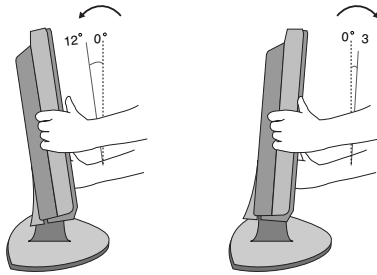

## الحامل الدوار

(تركيب الحامل الخاص بالطراز 26/32LD310)

- وقد يختلف العرض الموجود هنا عن التلفاز إلى حد ما . بعد تثبيت التلفاز، يمكنك ضبطه يدوياً إلى اليسار أو اليمين بزاوية تبلغ ٢٠ درجة ليلتئم موضع المشاهدة .

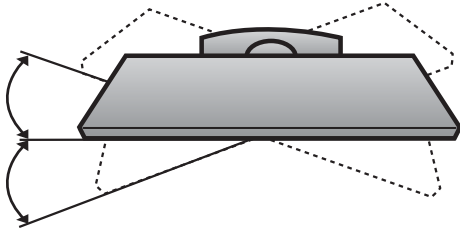

## توصيل التلفزيون بالمكتب (تركيب الحامل الخاص بالطراز 26/32LD310)

- قد تختلف الصورة الموضحة عن التلفاز الذي قمت بشرائه . يجب تثبيت التلفاز بمنضدة حتى لا يمكن تحريكه إلى الأمام/الخلف، مما قد يسبب الإصابة الجسدية أو تلف المنتج . استخدم فقط أحد المسامير المرفقة .

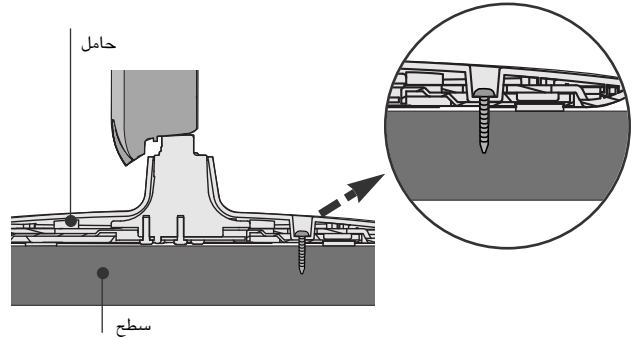
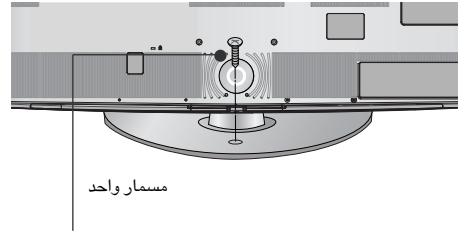

### ملاحظة !

- ◀ لمنع سقوط التلفاز، يجب تثبيته بإحكام على سطح/حائط وفقاً لإرشادات التركيب. فقد يؤدي القيام بقلب الجهاز أو إمالاته أو القيام بهزه إلى التعرض لإصابة جسدية .

## عدم استخدام حامل من النوع المكتبي

■ يُرجى وضع التلفاز برفق حتى لا يسقط. إذا كنت بصدد تركيب الوحدة التي يتم تثبيتها على الحائط فقم باستخدام غطاء الحماية

### بالنسبة للطراز 26/32LD310

١ ضع المنتج بحرص بحيث تكون الشاشة لأسفل على سطح وضعت عليه وسادة لحماية الجهاز والشاشة من التعرض للتلف.

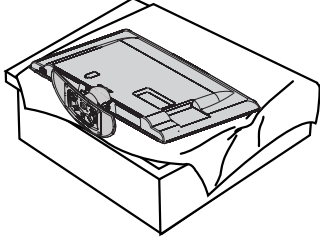

٢ قم بفك المسامير من التلفاز.

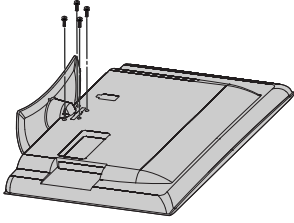

٣ قم بفصل الدعامة عن التلفزيون.

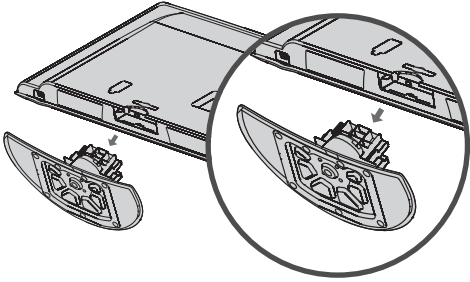

٤ قم بإدخال غطاء الحماية في التلفزيون حتى سماع صوت طقطة.

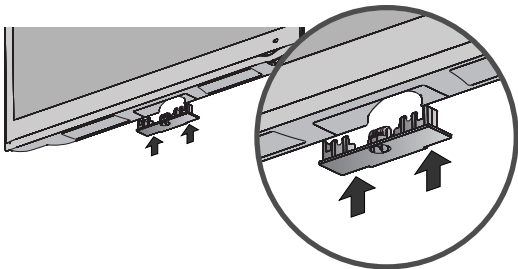

غطاء الحماية

### بالنسبة للطراز 19/22LD310

١ ضع المنتج بحرص بحيث تكون الشاشة لأسفل على سطح وضعت عليه وسادة لحماية الجهاز والشاشة من التعرض للتلف.

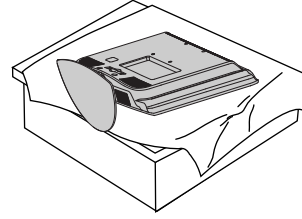

٢ قم بفك المسامير من التلفاز.

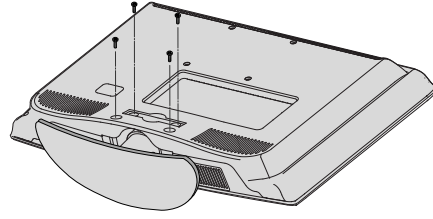

٣ قم بفصل الدعامة عن التلفزيون.

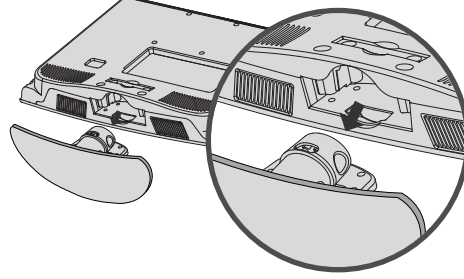

٤ أدخل غطاء الحماية في التلفاز.

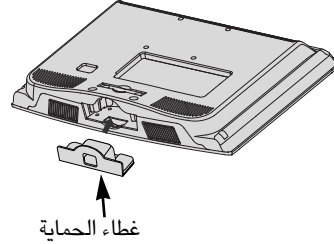

غطاء الحماية

٥ قم بتثبيت حامل الكابلات على النحو الموضح، ثم قم بتجميع الكابلات.

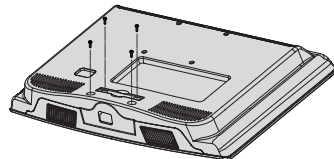

## يرجى وضع التلفاز برفق حتى لا يسقط.

- يجب شراء المكونات اللازمة لتثبيت التلفاز على الحائط من السوق.
- ضع التلفاز بالقرب من الحائط لتجنب احتمال سقوطه في حالة دفعه.
- تُعد الإرشادات الموضحة أدناه طريقة آمنة لتركيب المنتج، وتتم من خلال تركيبه على الحائط بحيث لا يسقط عند سحبه إلى الأمام. وسوف تمنع هذه الإرشادات المنتج من السقوط للأمام وإلحاق الأذى بالأشخاص. وستحفظ تلك الإرشادات كذلك المنتج من التلف بسبب السقوط. يُرجى الحرص كذلك على عدم قيام الأطفال بالتسلق أو التعلق بالمنتج.

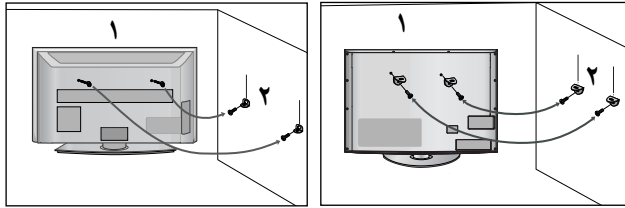

1 استخدم المسامير ذات العروة أو المسامير الملولبة لرفوف التلفزيون لتركيب المنتج على الحائط كما هو موضح بالصورة. إذا كان المنتج يحتوي على المسامير الملولبة في موضع المسامير ذات العروة، فقبل إدخال المسامير ذات العروة، قم بفك المسامير الملولبة.

\* أدخل المسامير ذات العروة أو المسامير الملولبة لرفوف التلفزيون وأحكام ربطها جيداً في الثقوب العلوية.

2 ركب رفوف التعليق بالمسامير الملولبة على الحائط (لا تكون هذه الأجزاء متوفرة كجزء من المنتج، بل يلزم شراؤها منفصلة). قم بمساواة ارتفاع أجزاء رف التعليق المثبت على الحائط.

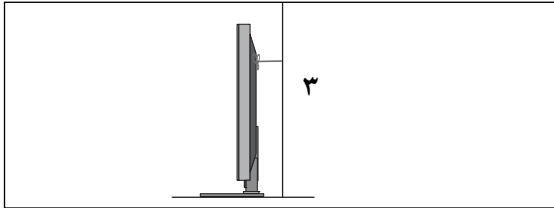

3 استخدم حبلًا قويًا لربط المنتج (لا يكون متوفرًا كجزء من المنتج، بل يتم شراؤه منفصلاً). تعد الطريقة الأكثر أماناً هي ربط الحبل بحيث يكون في وضع أفقي بين الحائط والمنتج.

### ملاحظة !

- ◀ عند نقل المنتج إلى مكان آخر، قم بفك الحبل أولاً.
- ◀ استخدم حاملاً مخصصاً للمنتج أو خزانة كبيرة وقوية بشكل كافٍ يتناسب مع حجم ووزن المنتج.
- ◀ لاستخدام المنتج بشكل آمن، تأكد من أن ارتفاع الرف المثبت على الحائط هو نفس ارتفاع المنتج.

## نظام Kensington للحماية

- هذه الميزة غير متاحة لكل الطرز
- يُرجى وضع التلفاز برفق حتى لا يسقط.

هذا التلفزيون مجهز بموصل نظام حماية Kensington في اللوحة الخلفية

للحصول على تفاصيل عملية التركيب واستخدام نظام حماية Kensington، يُرجى الرجوع إلى دليل المستخدم المرفق بنظام حماية Kensington.

لمزيد من المعلومات، يرجى زيارة موقع شركة Kensington على الإنترنت وهو

<http://www.kensington.com>. تقوم شركة Kensington

ببيع أنظمة الحماية الخاصة بالمعدات الإلكترونية باهظة الثمن، مثل أجهزة الكمبيوتر المحمولة وأجهزة العرض المزودة بشاشة LCD.

ملاحظة

- نظام حماية Kensington من الملحقات الاختيارية.

ملاحظة

أ. إذا كان ملمس التلفزيون بارداً، فقد يحدث "وميض" خفيف عند بدء تشغيله.

ويعد هذا أمراً طبيعياً، ولا يشير ذلك إلى وجود أي عطل بالتلفزيون. ب. قد تظهر بعض النقاط الدقيقة على الشاشة على شكل بقع حمراء أو خضراء أو زرقاء. ولكن لا يؤثر ذلك سلباً على أداء الشاشة.

ج. تجنب لمس شاشة LCD أو الضغط عليها بإصبعك (أصابعك) لفترات زمنية طويلة. فقد ينجم عن ذلك ظهور بعض آثار التشوه المؤقت على الشاشة.

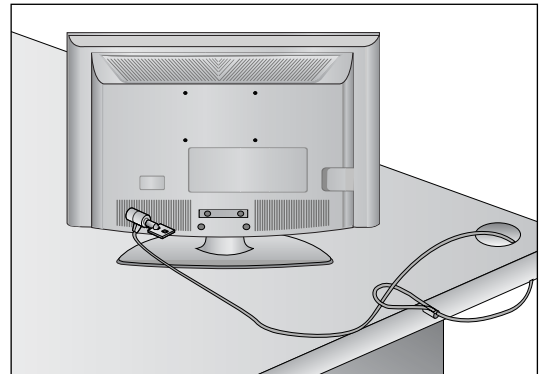

## لتركيب بالنظام المكتبي

- نوصي باستخدام رف التثبيت على الحائط من العلامة التجارية LG عند تثبيت التلفزيون في الحائط.
- نوصيك بشراء رف التثبيت على الحائط من النوع الذي يتوافق مع معايير VESA.
- توصي LG بأن من يقوم بتثبيت رف التثبيت على الحائط لابد أن يكون من المتخصصين المؤهلين.

### ملاحظة !

- ◀ ينبغي تثبيت لوحة التثبيت على الحائط على حائط صلب في اتجاه عمودي على الأرضية.
- ◀ ينبغي استخدام حامل حائط خاص عند الرغبة في تثبيت الجهاز في السقف أو على حائط مائل.
- ◀ ينبغي أن يتوافر في السطح الذي سوف يتم تثبيت لوحة التثبيت على الحائط عليه قدرًا كافيًا من الصلابة بما يتلائم مع وزن جهاز التلفزيون مثل أن يكون من الخرسانة و الصخور الطبيعية والطوب والقوالب المجوفة.
- ◀ يعتمد تثبيت نوع البرغي وطوله على لوحة التثبيت على الحائط المستخدمة. للحصول على مزيد من المعلومات، ارجع إلى الإرشادات الواردة مع الحامل.
- ◀ LG غير مسئولة عن أية حوادث أو تلفيات تقع بالمبنى أو التلفزيون جراء التثبيت الخاطئ:
- في حالة استخدام لوحة تثبيت غير متوافقة مع معايير VESA
- التثبيت الخاطئ للبرغي السطحي الذي قد يتسبب في سقوط التلفزيون وإصابة الأشخاص.
- عدم اتباع طريقة التثبيت المحددة.

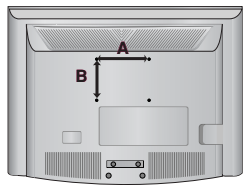
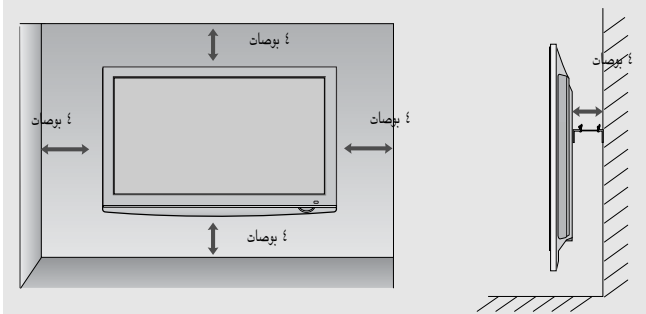

الطراز	مستوى لولبي قياسي	مستوى لولبي قياسي	مستوى لولبي قياسي	الكمية
19/22LD310	M4	100 * 100	4	4
26/32LD310	M4	200 * 100	4	4

- يمكن تثبيت جهاز التلفزيون بطرق مختلفة، فيمكن تثبيته على الحائط أو على سطح مكتب، وما إلى ذلك.
- تم تصميم التلفزيون بحيث يتم تثبيته في وضع أفقي.

## التوصيل الأرضي

احرص على توصيل السلك الأرضي للحيلولة دون التعرض لصدمة كهربية. فإن كان التوصيل الأرضي غير ممكن، فيجب الاستعانة بفني كهربائي متخصص لتثبيت قاطع دائرة منفصل. وتجدر الإشارة إلى أنه لا يجب عمل التوصيل الأرضي للوحدة عن طريق توصيلها بأسلاك التليفون أو مانتعات الصواعق أو مواسير الغاز.

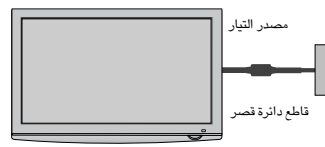

## التركيب الحائطي: تركيب أفقي

للحصول على التهوية الملائمة، اترك فراغًا بمقدار أربع بوصات من كل جانب ومن الجدار أيضاً.

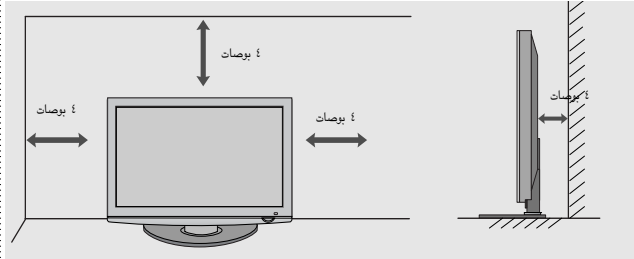

- لمنع تلف الجهاز؛ لا تصل أي سلك كهرباء حتى تنتهي من عملية توصيلاته بالكامل.

## توصيل الهوائي

- للحصول على أعلى جودة للصورة؛ اضبط اتجاه الهوائي.
- كابل الهوائي والمحول ليسا مرفقين.

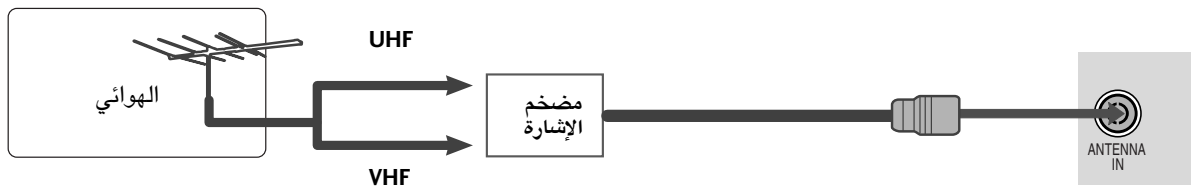
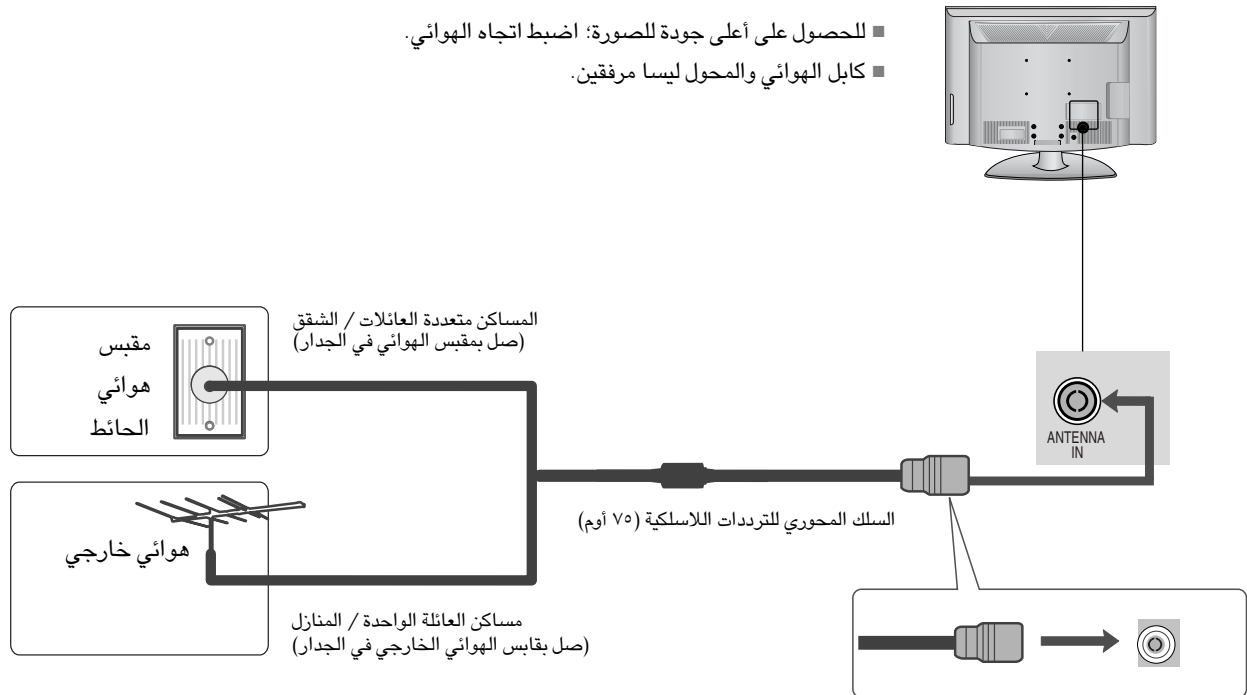

- للحصول على صورة عالية الجودة في المناطق ضعيفة الاستقبال؛ ركب مضخم استقبال الإشارة في الهوائي كما هو موضح ناحية اليمين.
- في حالة تقسيم الإشارة بين تلفزيونين، استخدم مقسم إشارة الهوائي لتوصيل.

# إعداد الأجهزة الخارجية

- لمنع تلف الجهاز؛ لا تصل أي سلك كهرباء حتى تنتهي من عملية توصيلاته بالكامل.
- يرجى وضع التلفاز برفق حتى لا يسقط.

## إعداد جهاز استقبال HD عند التوصيل بكابل مكون

١ صل مخارج الفيديو (PR, PB, Y) الخاصة بصندوق الجهاز العلوي الرقمي بقوابس **COMPONENT IN VIDEO** (مكون الفيديو (ث، صاً، بؤ)) في الجهاز.

٢ صل مخارج الصوت الخاصة بصندوق الجهاز العلوي الرقمي بقوابس **COMPONENT IN AUDIO** (مكون الصوت) في الجهاز.

٣ شغل صندوق الجهاز العلوي الرقمي. (ارجع إلى "دليل المالك" للتعرف على صندوق الجهاز العلوي الرقمي).

٤ اختر مصدر دخل **Component** (مكون) باستخدام زر **INPUT** (دخل) في جهاز التحكم عن بعد.

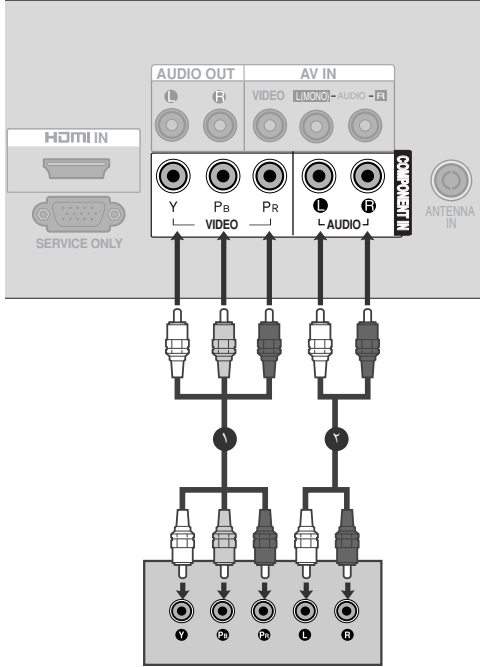

الإشارة	Component
480i/576i	O
480p/576p	O
720p	O
1080i/ 1080p	X

# إعداد الأجهزة الخارجية

## عند التوصيل بكابل HDMI

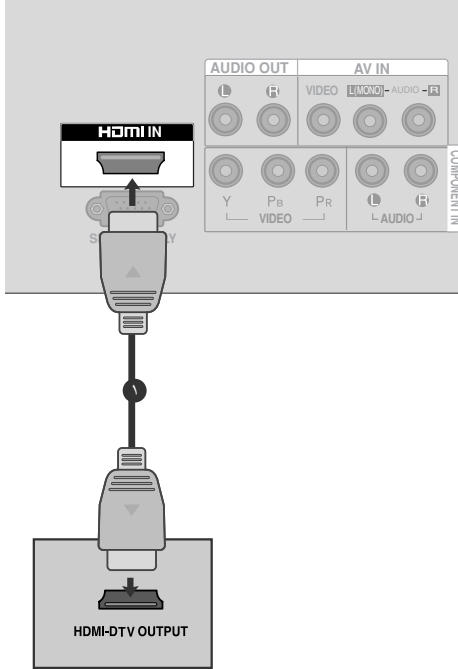

١ قم بتوصيل خرج HDMI الخاص بصندوق الجهاز العلوي الرقمي بقابس HDMI IN في الجهاز.

٢ اختر مصدر دخل HDMI أو باستخدام الزر INPUT (إدخال) في جهاز التحكم عن بعد.

٣ شغل صندوق الجهاز العلوي الرقمي. (ارجع إلى "دليل المالك" للتعرف على صندوق الجهاز العلوي الرقمي).

إعداد الأجهزة الخارجية

### ملاحظة !

- يمكن للتلفزيون استقبال إشارات الفيديو والصوت في وقت واحد من خلال كابل HDMI.
- إذا كان صندوق الجهاز العلوي الرقمي يدعم خاصية (Auto HDMI) HDMI تلقائياً، فسيتم ضبط مستوى دقة صندوق الجهاز العلوي الرقمي تلقائياً على ٧٢٠×١٢٨٠ بكسل.
- أما إذا كان صندوق الجهاز العلوي الرقمي لا يدعم خاصية (Auto HDMI) HDMI تلقائياً، فيجب ضبط الدقة المناسبة للخروج للحصول على أفضل جودة للصورة، قم بضبط دقة الخروج لصندوق الجهاز العلوي الرقمي على ٧٢٠×١٢٨٠ بكسل.
- نوصي باستخدام أقل من ١٠ أمتار لكبل HDMI.

HDMI	الإشارة
X	480i/576i
O	480p/576p
O	720p
X	1080i/ 1080p



## ضبط DVD (مشغل أقراص الفيديو الرقمية)

### عند التوصيل بكابل مكون

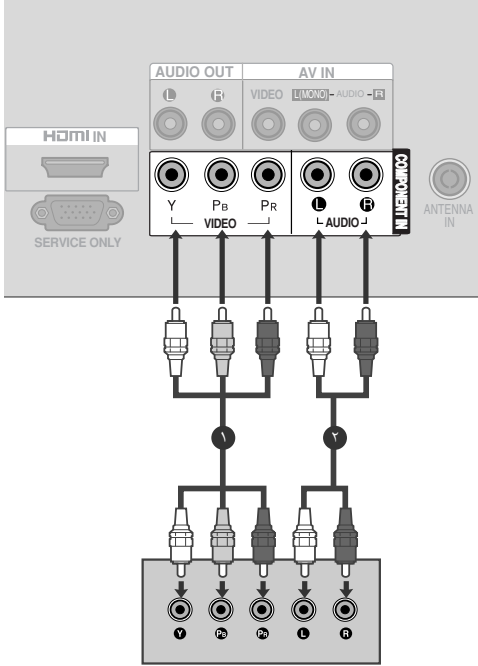

١ صل مخارج الفيديو (PR, PB, Y) الخاصة بـمشغل أقراص الفيديو الرقمية بقوابس **COMPONENT IN VIDEO** مكون الفيديو (PR , PB, Y) في الجهاز.

٢ صل مخارج الصوت الخاصة بـمشغل أقراص الفيديو الرقمية بقوابس **COMPONENT IN AUDIO** (مكون الصوت) في الجهاز.

٣ شغل مشغل أقراص الفيديو الرقمية طبقاً ثم أدخل قرص DVD.

٤ اختر مصدر دخل **Component** (مكون) باستخدام زر **INPUT** (دخل) في جهاز التحكم عن بعد.

٥ ارجع إلى "دليل مشغل الأقراص الرقمية" لمعرفة إرشادات التشغيل.

### منافذ دخل المكون

للحصول على صورة عالية الجودة؛ صل مشغل الأقراص الرقمية بمنافذ دخل المكون كما هو موضح أدناه.

PR	PB	Y	منافذ المكون في التلفاز.
PR	PB	Y	منافذ خرج الفيديو في مشغل أقراص الفيديو الرقمية.
R-Y	B-Y	Y	
Cr	Cb	Y	
Pr	Pb	Y	

# إعداد الأجهزة الخارجية

## عند التوصيل بكابل HDMI

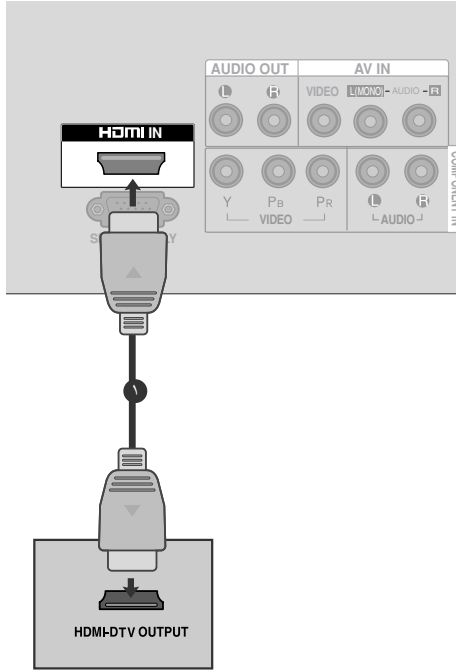

١ قم بتوصيل خرج HDMI الخاص بـ DVD (أقراص الفيديو الرقمية) بقباس HDMI IN في الجهاز.

٢ اختر مصدر دخل HDMI باستخدام الزر INPUT (إدخال) في جهاز التحكم عن بعد.

٣ ارجع إلى "ليل مشغل الأقراص الرقمية" لمعرفة إرشادات التشغيل.

### ملاحظة !

- ◀ يمكن للتلفزيون استقبال إشارات الفيديو والصوت في وقت واحد من خلال كابل HDMI.
- ◀ إذا كان الـ DVD يدعم خاصية Auto HDMI (HDMI تلقائي) يتم ضبط دقة خرج الـ DVD تلقائياً على ٧٢٠×١٢٨٠ بكسل.
- ◀ أما إذا كان الـ DVD لا يدعم خاصية Auto HDMI (HDMI تلقائي)، فيجب ضبط الدقة المناسبة للخرج. للحصول على أفضل جودة للصورة، قم بضبط دقة الخرج للـ DVD على ٧٢٠×١٢٨٠ بكسل
- ◀ نوصي باستخدام أقل من ١٠ أمتار لكبل HDMI.

## إعداد VCR (جهاز الفيديو)

■ لتجنب تشويش الصورة (تداخل)، اترك مسافة ملائمة بين التلفاز وجهاز الفيديو.

### عند التوصيل بكابل هوائي

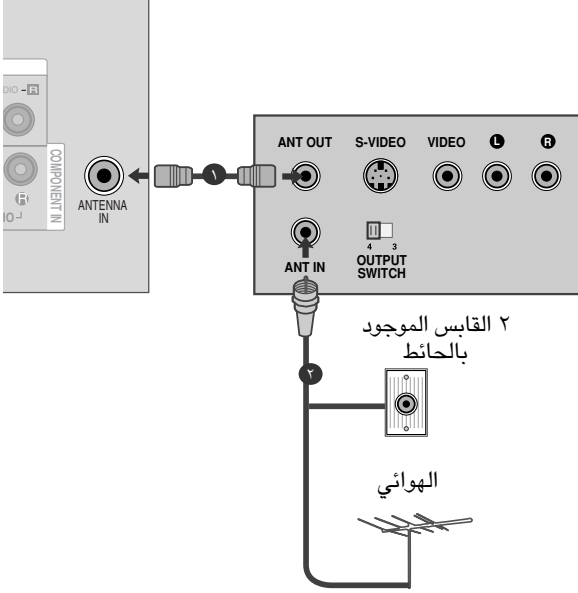

١ صل مقبس **ANT OUT** (خرج هوائي) جهاز الفيديو بمقبس **IN ANTENNA** (الهوائي) في الجهاز.

٢ صل كابل الهوائي بمقبس **ANT IN** (دخل هوائي) جهاز الفيديو.

٣ اضغط على زر **PLAY** (تشغيل) في جهاز الفيديو واضبط البرنامج المناسب بين التلفاز وجهاز الفيديو لعرضه.

### عند التوصيل بكابل RCA.

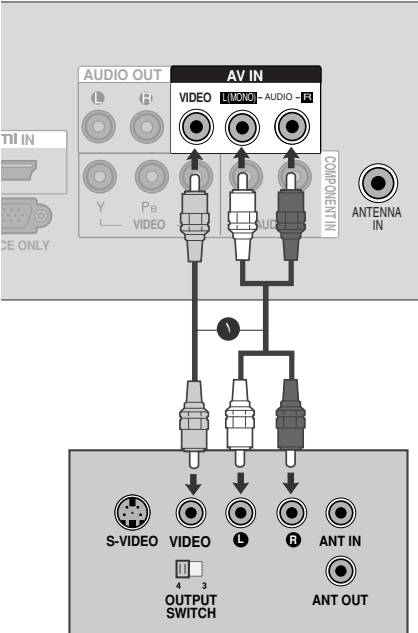

١ صل قابسي **AUDIO/VIDEO** (الصوت/الفيديو) بين التلفاز وجهاز الفيديو. طابق ألوان القابس ( فيديو = أصفر و الصوت الأيسر = أبيض و الصوت الأيمن = أحمر)

٢ أدخل شريط الفيديو في جهاز الفيديو واضغط على زر **PLAY** (تشغيل) في جهاز الفيديو. (ارجع إلى " دليل المالك " الخاص بجهاز الفيديو).

٣ اختر مصدر دخل **AV** (الفيديو ٢) باستخدام زر **INPUT** (إدخال) في جهاز التحكم عن بعد.

### ملاحظة !

◀ إذا كان لديك مسجل فيديو موثوق، يتم توصيل كابل الصوت من مسجل الفيديو إلى السماعة يسار / موثوق عند مدخلها علي شاشة البلازما.

## إعداد مصدر الصوت/الفيديو (AV) الآخر

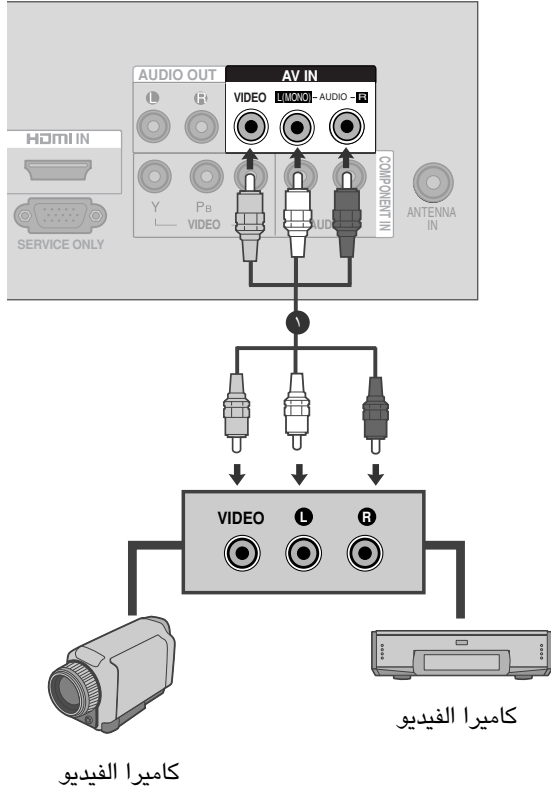

١ صل قابسي **AUDIO/VIDEO** (الصوت/الفيديو) بين التلفاز والجهاز الخارجي. طابق ألوان القابس. (فيديو = أصفر والصوت الأيسر = أبيض والصوت الأيمن = أحمر).

٢ اختر مصدر دخل **AV** (الصوت الفيديوي) باستخدام زر **INPUT** (إدخال) في جهاز التحكم عن بعد.  
- عند التوصيل مع **AV IN**، اختر مصدر دخل **AV**.

٣ شغل الجهاز الخارجي المعني. ارجع إلى دليل تشغيل الجهاز الخارجي.

## الاستريو الخارجي

استخدم هذا الخيار إما للتوصيل بمضخم صوت خارجي أو لإضافة مكبر صوت إلى نظام الصوت المجسم الخاص بك.

١ قم بتوصيل مقبس إدخال مضخم صوت الاستريو إلى مقابس إخراج الصوت على التلفزيون.

٢ اضبط مكبرات الصوت الخاصة بك من خلال مضخم صوت الاستريو التناظري، وذلك وفقاً للإرشادات المرفقة بمضخم الصوت.

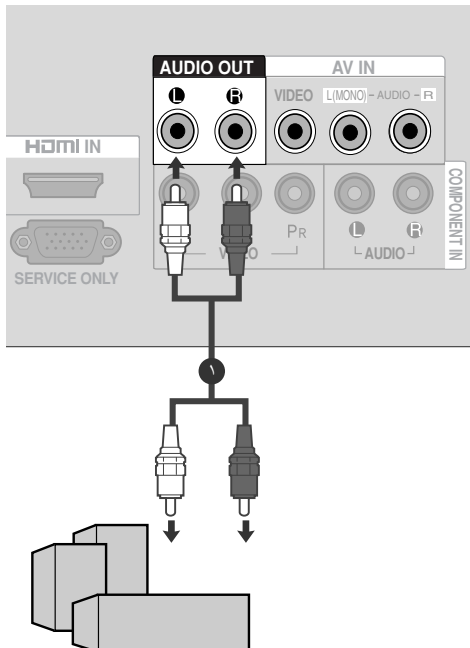

### ملاحظة !

تعمل هذه الوظيفة في الوضع التالي: AV، TV، المكون وHDMI.

## دقة العرض المدعومة (وضع)

### HDMI-DTV

درجة الدقة	تردد أفقي (كيلوهرتز)	تردد رأسي (هرتز)
720x480	31,47	59,94
	31,5	60,00
720x576	31,25	50,00
	44,96	59,94
1280x720	45	60,00
	37,50	50,00

### ملاحظة !

- ◀ يدعم وضع HDMI تنسيق صوت PCM فقط.
- ◀ إذا تم ضبط إعداد Audio (صوت) على Dolby/DTS/Bitstream في بعض أجهزة DVDP/STB، فتتحقق من تغيير الإعداد إلى PCM.
- ◀ إذا تجاوز معدل دقة المعدات الخارجية 1280x720p، فلن تظهر أي صورة على التلفزيون.

# مشاهدة التلفزيون / التحكم في البرامج

## مفاتيح التحكم في الريموت كنترول

عند استخدام الريموت كنترول يتم توجيهه نحو حساس الريموت كنترول على الشاشة.



زر الإبهام (أعلى/ أسفل/ يسار/ يمين) حسب ما تفضله.  
ضبط مستوى الصوت.  
يختار البرنامج.

OK (موافق) يقبل الاختيار أو يعرض الوضع الحالي.

MENU (القائمة) يحدد قائمة معينة. (ص ٢٣)

SLEEP (النوم) يتم من خلاله ضبط موقت النوم.

RATIO (النسبة) لتعديل نموذج أبعاد الصورة. (ص ٣٣)

الأزرار الملونة تستخدم هذه الأزرار لوظيفة نصوص المعلومات فقط (للطرازات التي تدعم وظيفة TELETEXT (نصوص المعلومات) فقط)، أو تستخدم لتحرير البرامج.

الأزرار الملونة

BUTTONS

تستخدم هذه الأزرار لوظيفة نصوص المعلومات (هذه الميزة ليست متوفرة في جميع الدول).

تستخدم هذه الأزرار لوظيفة نصوص المعلومات. للحصول على مزيد من التفاصيل، ارجع إلى قسم "نصوص المعلومات". (ص ٥٢)

تستخدم هذه الأزرار لوظيفة نصوص المعلومات (هذه الميزة ليست متوفرة في جميع الدول).

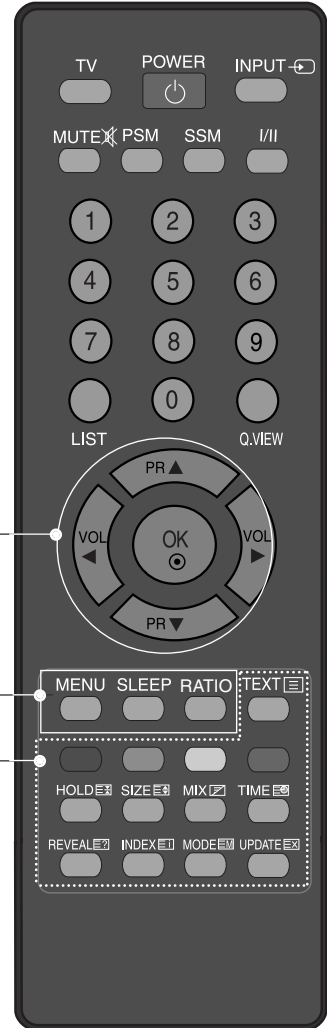

## تركيب البطاريات

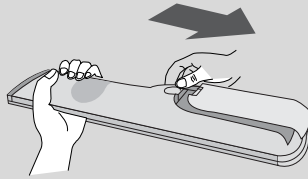

- افتح غطاء تجويف البطارية الموجود في الجانب الخلفي، ثم قم بتركيب البطاريات مع مراعاة وضعها في الاتجاه الصحيح من حيث القطبية (+ مع + و- مع -).
- قم بتركيب بطاريتين من نوع AAA بقدرة ١,٥ فولت. لا تخلط البطاريات القديمة أو المستعملة مع البطاريات الجديدة.
- أغلق الغطاء.

# مشاهدة التلفزيون / التحكم في البرامج

## تشغيل الشاشة



بعد تشغيل الجهاز يكون بمقدورك استخدام مميزاتة المختلفة.

- 1 ضع أولاً سلك التيار بالطريقة الصحيحة.  
في هذه اللحظة يتحول التلفزيون إلى وضع الانتظار.  
■ لتشغيل التلفزيون من وضع الانتظار، اضغط على الزر  في الجهاز، أو اضغط على الزر POWER (تشغيل) في وحدة التحكم عن بعد، فينتقل التلفزيون إلى وضع التشغيل

## دليل التركيب

- 1 إذا كان OSD (العرض على الشاشة) معروضاً على الشاشة بعد تشغيل التلفزيون، فيمكنك ضبط اللغة والتوليف التلقائي.  
ملاحظة:  
أ. تختفي الخيارات المعروضة على الشاشة تلقائياً بعد حوالي ٤٠ ثانية ما لم يتم الضغط على أي زر.  
ب. إذا قمت بالإغلاق قبل إكمال الضبط الأصلي، فقد تعرض قائمة دليل التثبيت مجدداً.

## تحديد البرامج

- 1 اضغط على الزر  /  أو أزرار الأرقام لتحديد رقم برنامج معين.

## ضبط مستوى الصوت

- 1 اضغط على الزر  /  لضبط مستوى الصوت.
- 2 لإيقاف تشغيل الصوت: اضغط على الزر MUTE (كتم الصوت).
- 3 يمكنك إلغاء وظيفة كتم الصوت بضغط زر MUTE أو  أو  أو SSM أو I.II.



## اختيار وضبط القوائم التي تظهر على الشاشة

قد يختلف ما يظهر على شاشة جهاز التلفزيون الخاص بك قليلاً عما يظهر في هذا الدليل. تستخدم خيارات الشاشة بشكل أساسي صوراً لطرز أجهزة التلفزيون المزودة بشاشة Plasma.

1 اضغط على الزر MENU (القائمة) ثم على الزر ▲ \ ▼ لعرض كافة القوائم.

2 اضغط على الزر ► ثم على الزر ▲ \ ▼ لتحديد أحد الخيارات من أية قائمة.

3 قم بتغيير إعداد خيار معين في القائمة الفرعية أو القائمة المنسدلة بالضغط على الزر ► \ ◀. يمكن التنقل إلى مستوى أعلى من القائمة بالضغط على زر OK (موافق).

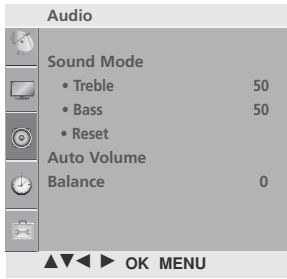

قائمة الصوت (AUDIO)

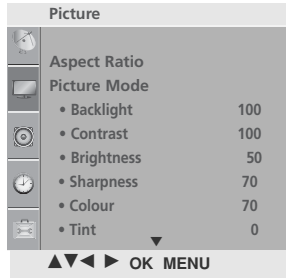

قائمة PICTURE (الصورة)



القائمة SETUP

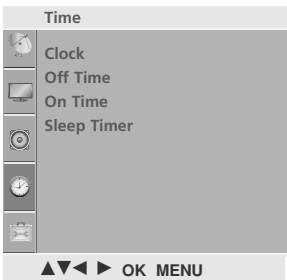

قائمة TIME (الوقت)

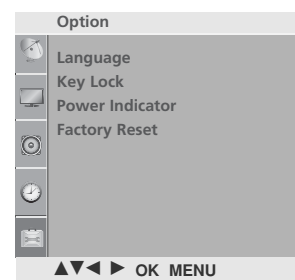

قائمة الخيارات (OPTION)

### ملاحظة !

- ◀ تتيح وظيفة OSD (خيارات العرض على الشاشة) إمكانية ضبط حالة الشاشة بسهولة حيث إنها تظهر في شكل رسومي.
- ◀ في هذا الدليل، قد تختلف وظيفة OSD (خيارات العرض على الشاشة) عن التلفاز لأنها مجرد مثال للمساعدة في تشغيل التلفاز.
- ◀ في وضع teletext (نصوص المعلومات): لا تظهر القوائم.

# مشاهدة التلفزيون / التحكم في البرامج

## توليف البرامج تلقائياً

يمكن تخزين أكثر من ٢٠٠ قناة تلفزيون وفقاً لأرقام البرنامج (من ٠ إلى ١٩٩).  
ويمجرد انتهائك من ضبط المحطات: ستصبح قادراً على استخدام الزر ▲ / ▼ أو أزرار الأرقام للبحث عن القنوات التي قمت ببرمجتها.  
ويمكن توليف المحطات من خلال الأوضاع التلقائية أو الأوضاع اليدوية.

يتم تخزين كافة البرامج التي يمكن استقبالها باستخدام هذه الطريقة. ويوصى باستخدام البرمجة التلقائية أثناء تركيب هذا الجهاز.

استخدام هذه الوظيفة غير متاح أثناء تسجيل برنامج.



١ اضغط على زر القائمة (MENU) ثم على الزر ▲ \ ▼ لتحديد قائمة إعداد (Setup).

٢ اضغط على الزر ► ثم الزر ▲ \ ▼ لتحديد توليف تلقائي (Auto Tuning).

٣ اضغط على الزر ► ثم الزر ▲ \ ▼ لتحديد System.

٤ اضغط على الزر ► ثم الزر ▲ \ ▼ لتحديد قائمة نظام التلفزيون؛

BG: PAL B\G, SECAM B\G (آسيا / نيوزيلندا / الشرق الأوسط / أفريقيا)  
I : PAL I\II (جنوب إفريقيا / هونغ كونغ)  
DK: PAL D\K, SECAM D\K (الصين / أفريقيا / رابطة الدول المستقلة (CIS)  
M : (الفلبين)

٥ اضغط على الزر ▲ \ ▼ أو لتحديد Storage From.

٦ اضغط على الزر ► \ ◀ أو أزرار الأرقام لتحديد رقم بداية البرنامج. في حالة

ضغطة على الزر ▲ \ ▼ لتحديد الخيار Search.

٧ اضغط على الزر ► لبدء التوليف التلقائي.

يتم تخزين كافة المحطات التي يمكن استقبالها.

٨ اضغط على زر أو MENU (القائمة)، لإيقاف التوليف التلقائي.

عندما تنتهي عملية البرمجة التلقائية: تظهر قائمة Programme edit (تحرير البرامج) على الشاشة. انظر قسم "تحرير البرامج" لتحرير البرنامج المخزن.

٩ اضغط على زر MENU (القائمة) للانتقال إلى شاشة القائمة السابقة.

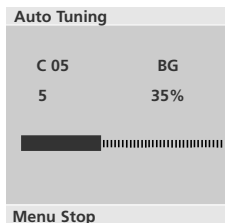
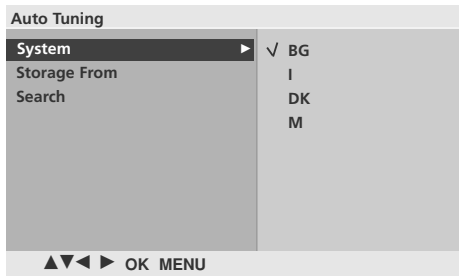
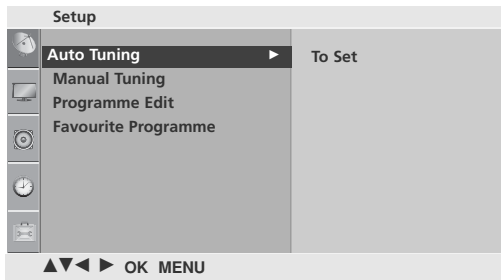

## توليف البرامج يدوياً

يسمح لك التوليف اليدوي توليف القنوات وترتيبها يدوياً كيفما أردت.

١ اضغط على زر القائمة (MENU) ثم على الزر \ ▼ لتحديد قائمة إعداد (Setup).

٢ اضغط على الزر ► ثم الزر \ ▼ لتحديد توليف يدوي (Manual Tuning).

٣ اضغط على الزر ► ثم على الزر \ ▼ لتحديد الخيار Storage (تخزين)

٤ اضغط على الزر \ ► أو أزرار NUMBER (الرقم) لتحديد رقم البرنامج الذي ترغب به (من ٠ إلى ١٩٩).

٥ اضغط على الزر \ ▼ لتحديد الخيار System (النظام).

٦ اضغط على الزر ► ثم الزر \ ▼ لتحديد قائمة نظام التلفزيون:

BG: PAL B\G, SECAM B\G (آسيا / نيوزيلندا / الشرق الأوسط / أفريقيا)

I : PAL NI IIA (جنوب إفريقيا / هونغ كونغ)

DK: PAL D\K, SECAM D\K (الصين / أفريقيا / رابطة الدول المستقلة (CIS)

M : (الفلبين)

٧ اضغط على الزر \ ▼ لتحديد Band (الموجة).

٨ اضغط على الزر ► ثم الزر \ ► لتحديد V/UHF أو Cable (كابل).

٩ اضغط على الزر \ ▼ لتحديد الخيار Channel (القناة).

١٠ اضغط على الزر ► ثم يمكنك تحديد رقم البرنامج المرغوب به بواسطة الزر \ ▼ أو أزرار الرقم. حدد رقم البرنامج مباشرة بواسطة أزرار الرقم إذا كان ذلك ممكناً.

١١ اضغط على الزر \ ▼ لتحديد الخيار Search (بحث).

١٢ اضغط على الزر \ ► لبدء البحث. إذا تم العثور على أي محطة فسوف يتوقف البحث.

١٣ اضغط على الزر OK لحفظ المحطة.

١٤ كرر الخطوات من ٣ إلى ١٣ لحفظ محطة أخرى.

١٥ اضغط على زر MENU (القائمة) للانتقال إلى شاشة القائمة السابقة.

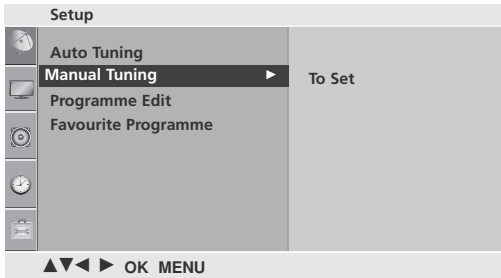
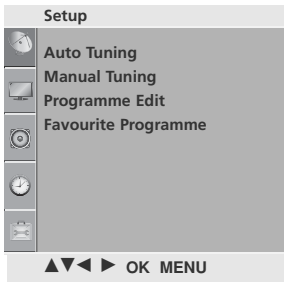

# مشاهدة التلفزيون / التحكم في البرامج

## ضبط القنوات

عادة ما يلزم ضبط القنوات في حالة ما إذا كان الاستقبال ضعيفاً.



١ اضغط على زر القائمة (MENU) ثم على الزر ▲ \ ▼ لتحديد قائمة إعداد (Setup).

٢ اضغط على الزر ► ثم الزر ▲ \ ▼ لتحديد توليف يدوي (Manual Tuning).

٣ اضغط على الزر ► ثم على الزر ▲ \ ▼ لتحديد الخيار Fine.

٤ اضغط على الزر ► ثم على الزر ▲ \ ▼ لإجراء الضبط الدقيق للحصول على أفضل جودة للصورة والصوت.

٥ اضغط على الزر OK لحفظ المحطة.

٦ اضغط على زر MENU (القائمة) للانتقال إلى شاشة القائمة السابقة.

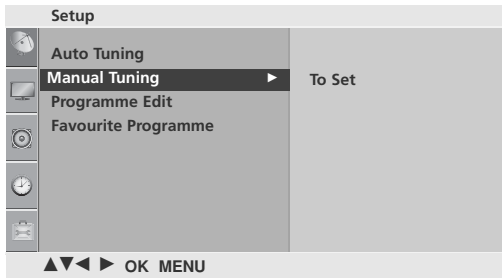

▲▼◀▶ OK MENU



▲▼◀▶ OK MENU

٥ ٤ ٣

## تعيين اسم محطة

يمكن تعيين اسم محطة يتألف من خمسة حروف لكل رقم برنامج.



١ اضغط على زر القائمة (MENU) ثم على الزر ▲ \ ▼ لتحديد قائمة إعداد (Setup).

٢ اضغط على الزر ▶ ثم الزر ▲ \ ▼ لتحديد توليف يدوي (Manual Tuning).

٣ اضغط على الزر ▶ ثم على الزر ▲ \ ▼ لتحديد الخيار **Name** (اسم).

٤ اضغط على الزر ▶ ثم استخدام الزر ▲ \ ▼ . يمكنك استخدام اسم خالي و+ و٠ والأرقام من ٠ إلى ٩ والحروف من A إلى Z.

٥ حدد مكان إدخال الحرف بالضغط على الزر ▲ \ ▼ ثم اختر الحرف التالي، وهكذا.

٦ اضغط على الزر **OK** لحفظ المحطة.

٧ اضغط على زر **MENU** (القائمة) للانتقال إلى شاشة القائمة السابقة.

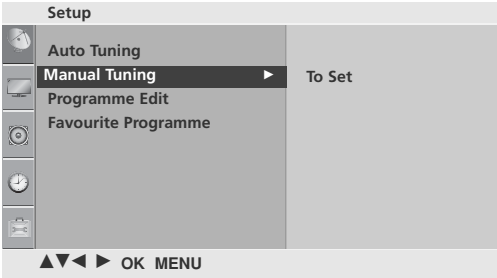

٦ ٥ ٤ ٣

# مشاهدة التلفزيون / التحكم في البرامج

## تحرير البرامج

تتيح لك هذه الوظيفة حذف البرامج المخزنة أو تخطيها .  
يمكنك أيضاً نقل بعض القنوات إلى أرقام برامج أخرى.

1 اضغط على زر القائمة (MENU) ثم على الزر ▲ \ ▼ لتحديد قائمة إعداد (Setup).

2 اضغط على الزر ► ثم على الزر ▲ \ ▼ لتحديد الخيار Edit Programme (تحرير البرامج).

3 اضغط على الزر ► لعرض Programme Edit (قائمة تحرير البرمجة).



■ **حذف برنامج معين**  
1. حدد برنامجاً تريد حذفه بالضغط على الزر ▲ \ ▼ أو الزر ► \ ◀ .  
2. اضغط على الزر الأحمر مرتين.  
يتم حذف البرنامج المحدد، ويتم نقل كافة البرامج التالية له موضعاً واحداً للأعلى.

■ **نقل برنامج معين**  
1. حدد برنامجاً تريد نقله بالضغط على الزر ▲ \ ▼ أو الزر ► \ ◀ .  
2. اضغط على الزر الأخضر.  
3. قم بنقل البرنامج لرقم البرنامج المراد بالضغط على الزر ▲ \ ▼ أو الزر ► \ ◀ .  
4. اضغط على الزر الأخضر مجدداً لاستخدام هذه الوظيفة.

■ **تخطي رقم برنامج معين**  
1. حدد رقم برنامج تريد تجاوزه بالضغط على الزر ▲ \ ▼ أو الزر ► \ ◀ .  
2. اضغط على الزر الأزرق. يتحول لون البرنامج الذي تم تجاوزه للون الأزرق.  
3. اضغط على الزر الأزرق مرةً أخرى لإلغاء تجاوز البرنامج.  
عندما يتم تجاوز رقم برنامج معين، فهذا يعني إنه لن يمكنك تحديد هذا البرنامج بالضغط على الزر ▲ \ ▼ أثناء وضع المشاهدة العادية. إذا أردت تحديد برنامج تم تجاوزه؛ فأدخل رقم البرنامج مباشرةً بالضغط على أزرار الأرقام، أو حده من قائمة تحرير البرامج أو جدول البرامج.

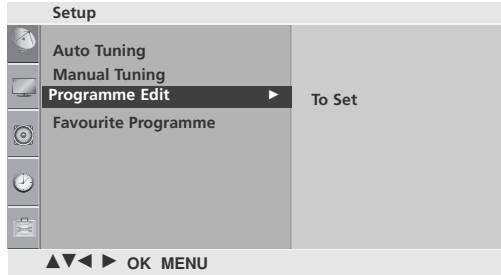

Programme Edit			
0	C	03	5 S 69
1	BLN	03	6 S 17
2	C	12	7 S 22
3	S	66	8 C 09
4	S	67	9 C 11

● Delete  
● Move ● Skip

▲▼◀▶ OK MENU

4 اضغط على زر MENU (القائمة) للانتقال إلى شاشة القائمة السابقة.

## البرامج المفضلة

تتيح لك هذه الوظيفة التحديد المباشر للبرامج المفضلة.

أثناء تشغيل هذه الوظيفة، اضغط بشكل متكرر على الزر الأصفر لتحديد البرامج السابقة أثناء إيقاف تشغيل هذه الوظيفة. .

١ اضغط على زر القائمة (MENU) ثم على الزر ▲ \ ▼ لتحديد قائمة إعداد (Setup).

٢ اضغط على الزر ► ثم على الزر ▲ \ ▼ لتحديد الخيار Favourite Prog. (البرامج المفضلة).

٣ اضغط على الزر ►

٤ اضغط على الزر ▲ \ ▼ لتحديد - - - - - .

٥ حدد البرنامج المراد باستخدام الزر ► \ ◀ أو أزرار الأرقام. يتم إدخال أي رقم

٦ كرر الخطوات من ٤ إلى ٥ لتخزين برنامج آخر. يمكنك تخزين ما يصل إلى ٨ برامج.

٧ اضغط على زر MENU (القائمة) للانتقال إلى شاشة القائمة السابقة.



١



٢ ٣ ٤ ٥

# مشاهدة التليفزيون / التحكم في البرامج

## استدعاء جدول البرامج

- يمكنك فحص البرامج المخزنة في الذاكرة عن طريق عرض جدول البرامج.

### ■ عرض جدول البرامج

اضغط على الزر LIST (سرد) لعرض قائمة Programme List (جدول البرامج).  
يتم عرض جدول البرامج على الشاشة.

### ! ملاحظة

a. قد تجد أن هناك بعض البرامج تتخذ اللون الأزرق. ويعني ذلك أن تلك البرامج تم تجاوزها عن طريق البرمجة التلقائية أو في وضع تحرير البرامج.  
b. تشير بعض البرامج المعرفة بأرقام قنوات موضحة في جدول البرامج إلى أنه لم يتم تعيين اسم محطة لتلك البرامج.

### ■ تحديد برنامج في قائمة البرامج

حدد برنامجاً من الجدول بالضغط على الزر ▲ \ ▼ أو الزر \ ► \ ◀.  
ثم اضغط على الزر OK (موافق).  
ينتقل التليفزيون إلى رقم البرنامج الذي تم اختياره.

### ■ تصفح جداول البرامج

هناك ٢٠ صفحة من جداول البرامج تحتوي على ٢٠٠ برنامج. يمكنك التنقل بين الصفحات بالضغط على زر ▲ \ ▼ \ ► \ ◀ بصورة متكررة.

اضغط على الزر LIST للعودة إلى وضع المشاهدة العادية.

Programme List			
0	C	03	5 S 69
1	BLN	03	6 S 17
2	C	12	7 S 22
3	S	66	8 C 09
4	S	67	9 C 11

▲▼►▶ OK



## تأمين المفاتيح (Key Lock)

يمكن ضبط التلفزيون بحيث يجب استخدام وحدة التحكم عن بُعد للتحكم فيه. يمكن استخدام هذه الميزة لمنع المشاهدة غير المصرح بها.  
تمت برمجة هذا الجهاز بحيث يتذكر آخر خيار تم ضبطه عليه حتى إذا تم إيقاف تشغيله.

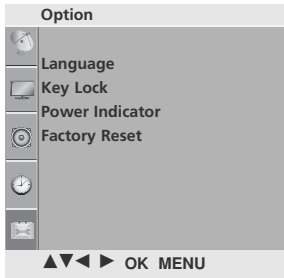

١ اضغط على زر القائمة (MENU) ثم على الزر ▲ \ ▼ لتحديد قائمة الخيارات (Option).

٢ اضغط على الزر ▶ ثم الزر ▲ \ ▼ لتحديد تأمين المفاتيح (Key Lock).

٣ اضغط على الزر ▶ ثم استخدم الزر ▲ \ ▼ لتحديد الخيار On (تشغيل) أو Off (إيقاف).

٤ اضغط على زر MENU (القائمة) للانتقال إلى شاشة القائمة السابقة.



٢ ٣

### ملاحظة !

◀ في قفل المفاتيح 'تشغيل'، إذا تم إيقاف تشغيل التلفزيون، اضغط على زر I \ ⏻ في التلفزيون أو زر POWER على جهاز التحكم عن بُعد.  
◀ عند ضبط وظيفة تأمين المفاتيح (Key Lock) على تشغيل (On)، تظهر عبارة تشغيل تأمين المفاتيح (Key Lock On) على الشاشة في حالة الضغط على أي زر بلوحة التحكم الأمامية أثناء مشاهدة التلفزيون.

## Factory reset (إعادة الضبط على

### إعدادات المصنع)

استخدم هذه الوظيفة لإعادة ضبط كافة خيارات القوائم على قيم المصنع الأصلية سابقة الضبط.

تُحذف هذه الوظيفة كافة برامج التلفاز.

عند اكتمال **Factory Reset** (إعادة الضبط الأصلي) يجب أن تعيد تشغيل **Installation Guide** (دليل التثبيت).



١ اضغط على زر القائمة (MENU) ثم على الزر \ / لتحديد قائمة الخيارات (Option).

٢ اضغط على الزر ▶ ثم الزر \ / لتحديد طريقة Factory Reset.

٣ اضغط على الزر ▶ ثم استخدم الزر \ / لتحديد Yes أو No.

٤ اضغط على زر MENU (القائمة) للانتقال إلى شاشة القائمة السابقة.

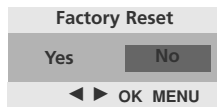

# التحكم في الصورة

## التحكم في حجم الصورة (نسبة الارتفاع إلى العرض)

يمكنك مشاهدة الشاشة بتنسيقات عديدة للصورة وهي ١٦ : ٩ أو Original (أصلي) أو ٤ : ٣ أو ٩ : ١٤ أو Zoom1 (تكبير ١). Zoom2 (تكبير ٢) أو Just Scan (تركيب الحامل الخاص بالطراز . في حالة عرض صورة ثابتة على الشاشة لفترة طويلة، قد تثبت هذه الصورة على الشاشة وتظل مرئية. يمكنك ضبط نسبة التكبير باستخدام الزر ▲ ▼ . قد لا تعمل هذه الوظيفة تبعاً لإشارة البث.

كما يمكنك ضبط نسبة الارتفاع إلى العرض Aspect Ratio في قائمة الصورة (Picture).

١

### Zoom 1 (تكبير ١)

يؤدي اتباع التحديد إلى عرض الصورة بدون أي تعاقب مع ملء الشاشة كلها. ورغم ذلك، فقد يتم قص الأجزاء العلوية والسفلية من الصورة.

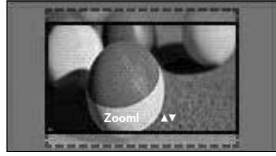

### Zoom 2 (تكبير ٢)

اختر Zoom 2 (تكبير ٢) عندما ترغب في تعاقب الصور، سواء أكانت الصور الممتدة أفقياً أو المقصوصة رأسياً. يحدث تداخل نصفي للصورة بين التعاقب وتغطية الشاشة.



### Just Scan

يؤدي التحديد إلى عرض الصورة في أفضل جودة دون فقد الصورة الأصلية في صورة تتسم بالدقة العالية



### ١٦ : ٩

يؤدي اتباع التحديد إلى ضبط الصورة أفقياً، بنسبة خطية، لملأ الشاشة بأكملها (يفيد هذا في عرض أقراص طبطبتتنسيق ٤:٣)

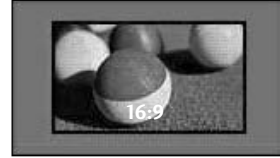

### Original (أصلي)

عندما يستقبل الجهاز إشارة شاشة عريضة، فإنه سيتحول تلقائياً إلى تنسيق الصورة المراد إرسالها.



### ٤ : ٣

يمكنك عرض تنسيق صورة ١٤ : ٩ أو برنامج تلفزيون عام في الوضع ١٤ : ٩. تعرض شاشة ١٤ : ٩ بالأسلوب نفسه الذي تعرض فيه شاشة ٤ : ٣، ولكن يتم تكبيرها إلى اليسار واليمين.



### ١٤ : ٩

يمكنك الاستمتاع بمشاهدة صورة بتنسيق ١٤ : ٩ أو برنامج تلفزيون عام في وضع ١٤ : ٩. يتم عرض صورة الشاشة في هذا التنسيق بنسبة ١٤ : ٩ ولكنها شاشة التنسيق ٤ : ٣ يتم تكبيرها يميناً / يساراً.



### ملاحظة !

- ◀ تستطيع تحديد 4:3 أو 16:9 في المكون، وضع Component (المكون) أو HDMI فقط.
- ◀ يعمل تنسيق Just Scan (العرض الدقيق) (تركيب الحامل الخاص بالطراز في الوضع التالي: HDMI(720p), HDMI(720p) Component

# التحكم في الصورة

## الضبط المسبق لإعدادات الصورة

### وضع الصورة (Picture Mode) - الضبط المسبق

يقوم وضع الصورة (Picture Mode) بضبط التلفزيون على أفضل مظهر للصورة. حدد قيمة الضبط المسبق في قائمة وضع الصورة (Picture Mode) بناءً على فئة البرنامج.

بهدف إبراز الصورة بشكل أفضل، تمت برمجة الأوضاع زاهي وقياسي وسينما من قبل الشركة المصنعة ويتعدّر تغييرها.

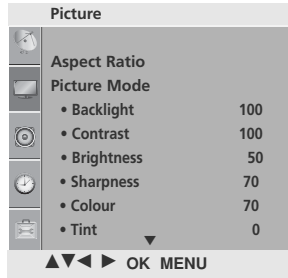

1 اضغط على الزر MENU (القائمة) ثم استخدم الزر ▲ \ ▼ لتحديد قائمة Picture (الصورة).

2 اضغط على الزر ▶ ثم على الزر ▲ \ ▼ لتحديد وضع الصورة (Picture Mode).

3 اضغط على الزر ▶ ثم الزر ▲ \ ▼ لتحديد Vivid (زاهي)، Standard (قياسي) أو Cinema (سينما).

4 اضغط على زر MENU (القائمة) للانتقال إلى شاشة القائمة السابقة.

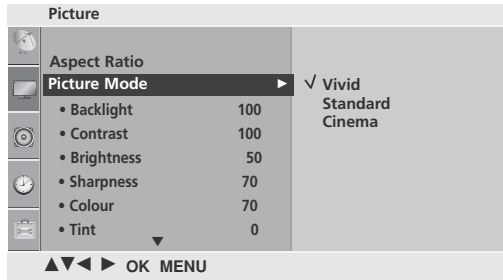

## الضبط اليدوي للصورة

وضع الصورة (Picture Mode) - الخيار الذي يحدده المستخدم (Mode-User)

**Backlight** (الإضاءة الخلفية)

للتحكم في درجة سطوع الصورة، اضبط درجة سطوع شاشة LCD. **Contrast** (التباين)

لضبط الاختلاف الموجود بين المستويات المضيئة والقائمة في الصورة. **Brightness** (السطوع)

لزيادة أو خفض درجة اللون الأبيض في الصورة.

**Sharpness** (الوضوح)

لضبط نسبة التموج في الحواف الموجودة بين المناطق المضيئة والقائمة في الصورة. وكلما انخفضت هذه النسبة كانت الصورة أكثر هدوءاً.

**Colour** (اللون)

لضبط كثافة كافة الألوان.

**Tint** (درجة اللون)

لضبط التوازن بين مستويات اللون الأحمر والأخضر.

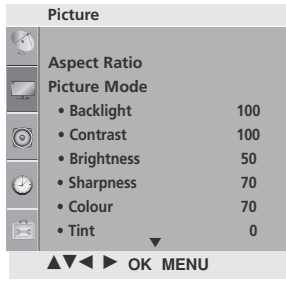

1 اضغط على الزر MENU (القائمة) ثم استخدم الزر ▲ \ ▼ لتحديد قائمة Picture (الصورة).

2 اضغط على الزر ► ثم على الزر ▲ \ ▼ لتحديد وضع الصورة (Mode Picture).

3 اضغط على الزر ► ثم الزر ▲ \ ▼ لتحديد **Vivid** (زاهي)، **Standard** (قياسي) أو **Cinema** (سينما).

4 Press the OK button and then the ▲ \ ▼ button to select the desired picture mode (الإضاءة الخلفية)، **Contrast** (التباين)، **Brightness** (السطوع)، **Sharpness** (الحدة)، (اللون) و **Tint** (الصبغة).

5 اضغط على الزر ► \ ◀ لإجراء عمليات الضبط المناسبة.

6 اضغط على زر MENU (القائمة) للانتقال إلى شاشة القائمة السابقة.

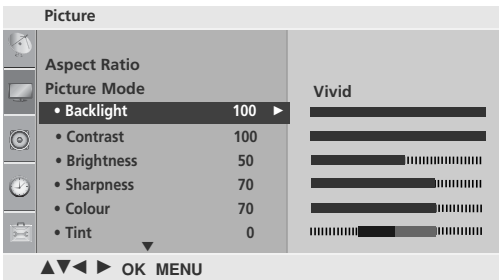
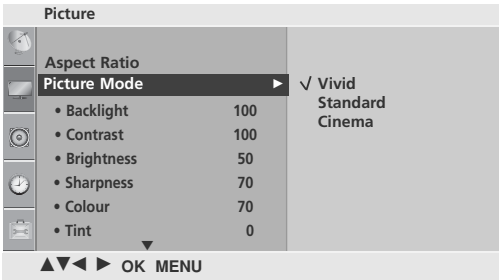

# التحكم في الصورة

## تقنية تحسين الصورة

يمكنك معايرة الشاشة لكل وضع صورة أو تعيين قيمة الفيديو بحسب شاشة الفيديو الخاصة. يمكنك تعيين قيمة فيديو مختلفة لكل إدخال. لإعادة التعيين إلى ضوابط الشاشة الافتراضية الأصلية بعد إجراء تعديلات لكل وضع فيديو، قم باستخدام وظيفة "إعادة تعيين الصورة" لكل وضع صورة.

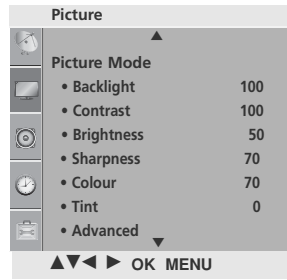

١ اضغط على الزر MENU (القائمة) ثم استخدم الزر ▲ \ ▼ لتحديد قائمة Picture (الصورة).

٢ اضغط على الزر ▶ ثم الزر ▲ \ ▼ لتحديد Advanced (متقدم).

٣ اضغط على زر ▶ ثم الزر ▲ \ ▼ لتحديد تباين حيوي أو ألوان حيوية أو التخفيف من الضجيج أو درجة اللون الأسود أو وضع الفيلم أو كثافة اللون.

٤ اضغط على زر MENU (القائمة) للانتقال إلى شاشة القائمة السابقة.

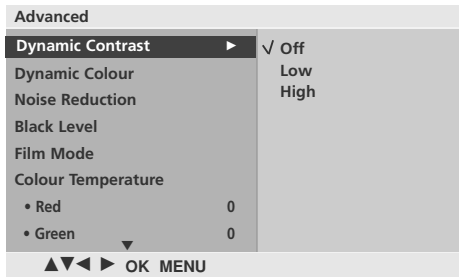

<ul style="list-style-type: none"> <li>■ لضبط التباين على أفضل مستوى له وفقاً لمستوى سطوع الشاشة. يتم تحسين الصورة عن طريق جعل الأجزاء الساطعة أكثر سطوعاً والأجزاء الداكنة أداكن.</li> </ul>	<b>Dynamic Contrast</b> (Off/Low/High)
<ul style="list-style-type: none"> <li>■ لضبط ألوان الشاشة حتى تبدو أكثر حيوية وعمق ووضوح. هذه الميزة تُعزز تدرج اللون والتشبع والنسوع حتى تبدو الألوان الأحمر والأزرق والأخضر والأبيض أكثر حيوية.</li> </ul>	<b>Dynamic Colour</b> (Off/Low/High)
<ul style="list-style-type: none"> <li>■ تُقلل من تشوش الشاشة دون التأثير على جودة الفيديو.</li> </ul>	<b>Noise Reduction</b> (Off/Low/High)
<ul style="list-style-type: none"> <li>• Low منخفض: يصبح انعكاس الشاشة أداكن.</li> <li>• High عالي: يصبح انعكاس الشاشة أكثر سطوعاً.</li> <li>■ اضبط مستوى الأسود من الشاشة على المستوى الملائم.</li> <li>■ تمكن هذه الوظيفة من اختيار "منخفض" أو "عالي" في الوضع التالي: RF أو AV أو Component أو HDMI.</li> </ul>	<b>Black Level</b> (Low/High)
<ul style="list-style-type: none"> <li>■ تجعل صورة الفيديو كليب المسجل في فيلم يبدو طبيعياً بدرجة أكبر.</li> <li>■ تعمل هذه الميزة فقط في وضع TV، و AV، و i/576i480 Component.</li> </ul>	<b>Film Mode</b> (On/Off)
<ul style="list-style-type: none"> <li>■ اختر من بين ضوابط اللون التلقائية الثلاثة. قم بتعيين الوضع إلى دافىء لإبراز الألوان الدافئة كاللون الأحمر، أو قم بتعيين الوضع إلى بارد لرؤية الألوان أقل كثافة معززة باللون الأزرق.</li> <li>■ يمكنك التحكم باللون الأحمر، الأخضر، الأزرق لضبط تفاصيل اللون.</li> </ul>	<b>Colour Temperature</b> (Cool/Medium/Warm)

# التحكم في الصورة

## إعادة تعيين الصورة (Picture Reset)

تعود ضوابط أوضاع الصورة المحددة إلى الضوابط الافتراضية الأصلية.

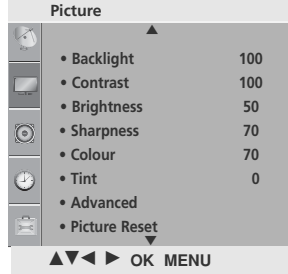

١ اضغط على الزر MENU (القائمة) ثم استخدم الزر ▲ \ ▼ لتحديد قائمة Picture (الصورة).

٢ اضغط على الزر ▶ ثم على الزر ▲ \ ▼ لتحديد إعادة تعيين الصورة (Reset Picture).

٣ اضغط على الزر ▶ للوصول إلى القيمة المضبوطة.

٤ اضغط على زر MENU (القائمة) للانتقال إلى شاشة القائمة السابقة.



٣ ٢



١

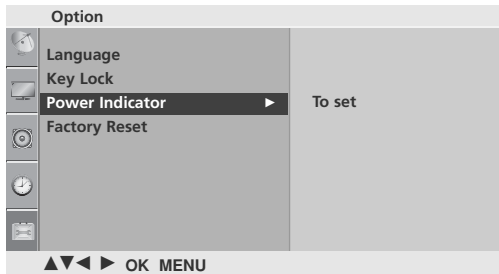

٣ ٢

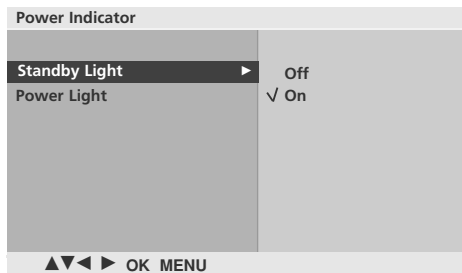

٤

## مؤشر التشغيل

هذه الوظيفة للتحكم بمؤشر LED للأشعة تحت الحمراء (تشغيل/إيقاف تشغيل).

١ اضغط على زر القائمة (MENU) ثم على الزر ▲ \ ▼ لتحديد قائمة الخيارات (Option).

٢ اضغط على الزر ▶ ثم الزر ▲ \ ▼ لتحديد طريقة Power Indicator.

٣ اضغط على الزر ▶ ثم الزر ▲ \ ▼ لتحديد طريقة Standby Light أو Power Light.

٤ اضغط على الزر ▶ ثم استخدم الزر ▲ \ ▼ لتحديد On (تشغيل) أو Off (إيقاف التشغيل).

٥ اضغط على زر MENU (القائمة) للانتقال إلى شاشة القائمة السابقة.



# SCREEN SETUP (إعداد الشاشة)

## Manual config (التهيئة اليدوية) وموضع الشاشة (Position)

إذا لم تكن الصورة واضحة بعد الضبط التلقائي وخاصة إذا كانت الشخصيات لا تزال ترتعش: فاضبط الصورة يدوياً.

تعمل هذه الوظيفة في الأوضاع التالية عندما تكون الإشارة موجودة: Component, HDMI.

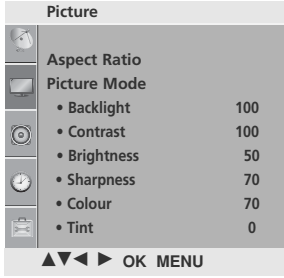

١ اضغط على الزر MENU (القائمة) ثم استخدم الزر ▲ \ ▼ لتحديد قائمة Picture (الصورة).

٢ اضغط على الزر ► ثم استخدم الزر ▲ \ ▼ لاختيار Screen (الشاشة).

٣ اضغط على الزر ► ثم الزر ▲ \ ▼ لتحديد Manual config (التهيئة اليدوية).

٤ اضغط على الزر ► ثم استخدم الزر ▲ \ ▼ لتحديد H-Position (الموضع الأفقي) أو V-Position (الموضع الرأسي).

(عند تغيير H-Position (الموضع الأفقي) و V-Position (الموضع العمودي)، قد تختلف القيمة عن نسبة العرض إلى الارتفاع.)

٥ اضغط على الزر ► \ ◀ لإجراء عمليات الضبط المناسبة.

٦ اضغط على زر MENU (القائمة) للانتقال إلى شاشة القائمة السابقة.

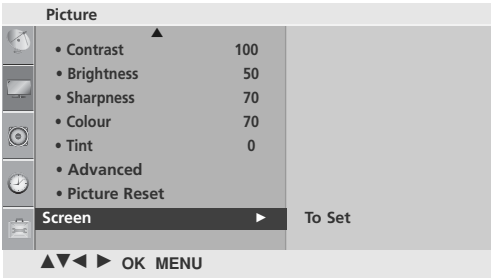

# التحكم في الصورة

## الإختيار الأولي

تعمل هذه الوظيفة في الوضع الحالي.  
لغرض تشغيل القيمة المضبوطة.

تعمل هذه الوظيفة في الأوضاع التالية عندما تكون الإشارة موجودة: HDMI،  
Component

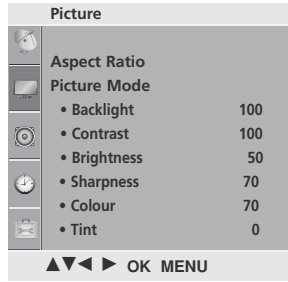

١ اضغط على الزر MENU (القائمة) ثم استخدم الزر ▲ \ ▼ لتحديد قائمة Picture (الصورة).

٢ اضغط زر القائمة ▶ ثم اضغط الزر ▲ \ ▼ لاختيار القائمة الخاصة Screen.

٣ اضغط زر القائمة ▶ ثم اضغط الزر ▲ \ ▼ لاختيار القائمة الخاصة Reset.

٤ اضغط على الزر ▶ .

٥ اضغط على زر MENU (القائمة) للانتقال إلى شاشة القائمة السابقة.

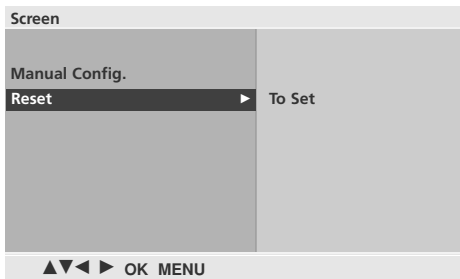
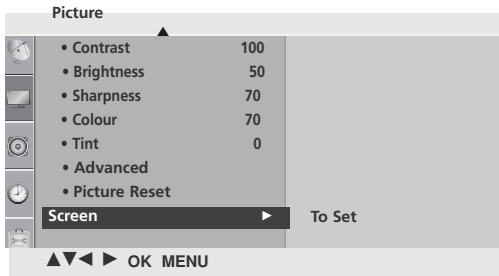

# التحكم في الصوت واللغة

## إعدادات الصوت مسبقاً الضبط - وضع الصوت (Sound Mode)

يمكنك تحديد ضبط الصوت المفضل: **Standard** (قياسي)، **Music** (موسيقى) أو **Cinema** (سينما).

يتيح لك وضع الصوت الاستمتاع بأفضل صوت من دون أي ضبط معين بمجرد أن يقوم التلفزيون بتعيين خيارات الصوت المناسبة التي تعتمد على محتوى البرنامج.

تم ضبط الأوضاع قياسي وموسيقى وسينما مسبقاً من قبل الشركة المصنعة لتقديم أفضل جودة صوت وهي غير قابلة للتعديل.

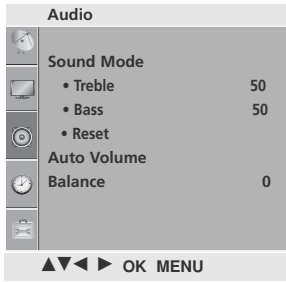

1 اضغط على زر القائمة (MENU) ثم على الزر ▲ \ ▼ لتحديد قائمة الصوت (Audio).

2 اضغط على الزر ► ثم على الزر ▲ \ ▼ لتحديد وضع الصوت (Sound Mode).

3 اضغط على الزر ► ثم على الزر ▲ \ ▼ لتحديد **Standard** (قياسي)، **Music** (موسيقى) أو **Cinema** (سينما).

4 اضغط على زر MENU (القائمة) للانتقال إلى شاشة القائمة السابقة.

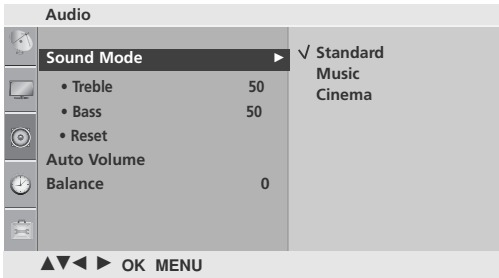

# التحكم في الصوت واللغة

## ضبط إعداد الصوت - وضع المستخدم (User Mode)

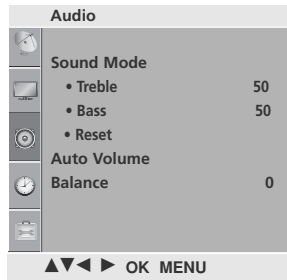

١ اضغط على زر القائمة (MENU) ثم على الزر ▲ \ ▼ لتحديد قائمة الصوت (Audio).

٢ اضغط على الزر ► ثم على الزر ▲ \ ▼ لتحديد وضع الصوت (Mode Sound).

٣ اضغط على الزر ► ثم الزر ▲ \ ▼ لتحديد **Standard** (قياسي)، **Music** (موسيقى) أو **Cinema** (سينما).

٤ اضغط على الزر OK (موافق) ثم الزر ▲ \ ▼ لتحديد **Treble** (الطنين الثلاثي) أو **Bass** (الجهير).

٥ اضغط على الزر ► \ ◀ لإجراء عمليات الضبط المناسبة.

٦ اضغط على زر MENU (القائمة) للانتقال إلى شاشة القائمة السابقة.

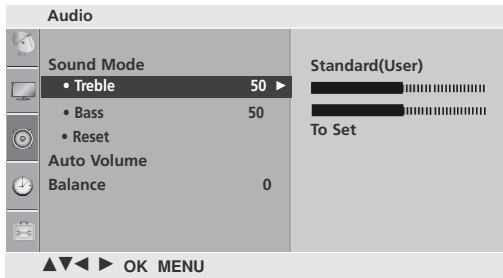

٥ ٤ ٣ ٢

## أداة ضبط مستوى الصوت تلقائياً (Auto Volume)

يحافظ خيار ضبط مستوى الصوت تلقائياً (Auto Volume) على ثبات مستوى الصوت، حتى في حالة تغيير البرامج.

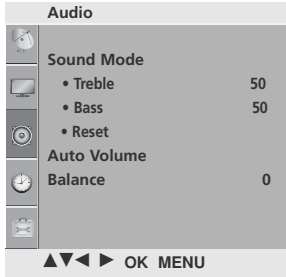

١ اضغط على زر القائمة (MENU) ثم على الزر ▲ \ ▼ لتحديد قائمة الصوت (Audio).

٢ اضغط على الزر ► ثم على الزر ▲ \ ▼ لتحديد ضبط مستوى الصوت تلقائياً (Auto Volume).

٣ اضغط على الزر ► ثم استخدم الزر ▲ \ ▼ لتحديد الخيار On (تشغيل) أو Off (إيقاف).

٤ اضغط على زر MENU (القائمة) للانتقال إلى شاشة القائمة السابقة.

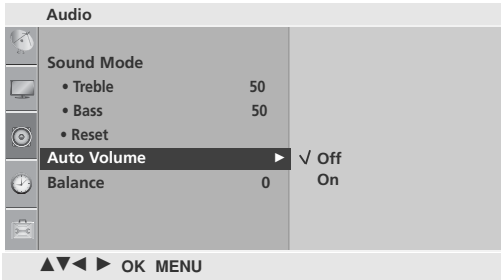

٢ ٢

# التحكم في الصوت واللغة

## التوازن (Balance)

يمكنك ضبط توازن صوت الخاص بمكبر الصوت على المستويات التي تفضلها.

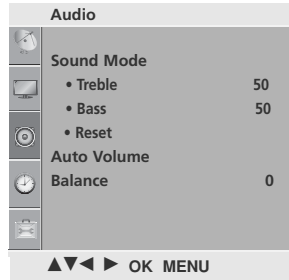

1 اضغط على زر القائمة (MENU) ثم على الزر ▲ \ ▼ لتحديد قائمة الصوت (Audio).

2 اضغط على الزر ▶ ثم الزر ▲ \ ▼ لتحديد Balance (التوازن).

3 اضغط على الزر ▶ ثم الزر ▲ \ ▼ لإجراء عمليات الضبط المطلوبة.

4 اضغط على زر MENU (القائمة) للانتقال إلى شاشة القائمة السابقة.

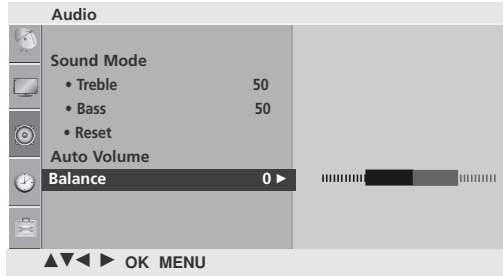

2 3

## إعادة ضبط الصوت

تعود إعدادات أوضاع الصوت المحددة إلى إعدادات المصنع الافتراضية.

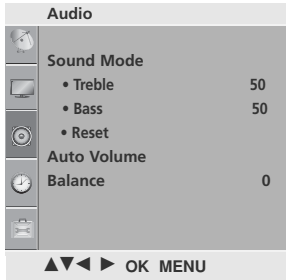

١ اضغط على زر القائمة (MENU) ثم على الزر ▲ \ ▼ لتحديد قائمة الصوت (Audio).

٢ اضغط على الزر ▶ ثم الزر ▲ \ ▼ لتحديد لتحديد **Reset** (إعادة الضبط).

٣ اضغط على الزر ▶ ثم الزر OK (موافق).

٤ اضغط على زر MENU (القائمة) للانتقال إلى شاشة القائمة السابقة.

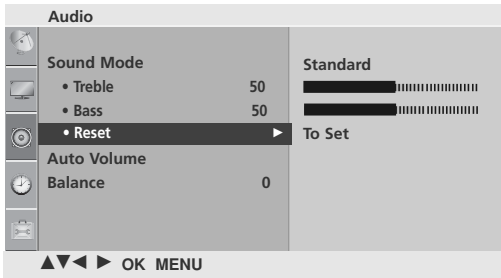

٢ ٣

### لإستقبال الصوت ستريو / سماعات مزدوجة

عند تحديد برنامج معين، تظهر معلومات الصوت الخاصة بالمحطة بعد اختفاء رقم البرنامج واسم المحطة.

1 اضغط على زر I/II ثم زر لتحديد قائمة Multi Audio (الصوت متعدد القنوات).

إذاعة	عرض على الشاشة
مونو	مونو
ستريو	ستريو
مزدوج	مزدوج

#### ■ تحديد الصوت الأحادي

إذا كانت إشارة الصوت المجسم ضعيفة في وضع استقبال الإشارة المجسمة، فيمكنك التبديل إلى الوضع الأحادي. في وضع استقبال الإشارة الأحادية، يتم تحسين درجة وضوح الصوت. للتبديل مرة أخرى إلى وضع الإشارة المجسمة.

#### ■ تحديد اللغة للبيث ثنائي اللغة

إذا كان هناك برنامج ما يمكن استقباله بلغتين (مزدوج اللغات)، فيمكنك التبديل إلى DUAL I (مزدوج ١) أو DUAL II (مزدوج ٢) أو DUAL I+II (مزدوج ٢+١).

#### DUAL I (ثنائي I)

لإرسال لغة البيث الرئيسية إلى مكبرات الصوت.

#### DUAL II (ثنائي II)

لإرسال لغة البيث الثانوية إلى مكبرات الصوت.

#### DUAL I+II (ثنائي I+II)

لإرسال لغة واحدة إلى كل مكبر صوت بشكل منفصل.



## استقبال NICAM

إذا كان الجهاز مزوداً بمستقبل مخصص لاستقبال إشارة NICAM، يمكن استقبال الصوت الرقمي NICAM (الصوت متعدد نطاقات الضغط شبه الفوري) عالي الجودة.

يمكن تحديد مخرج الصوت وفقاً لنوع البث الذي يتم استقباله.

١ عند استقبال صوت NICAM أحادي، يمكنك تحديد NICAM MONO (NICAM أحادي) أو FM MONO (FM أحادي).

٢ أما عند استقبال صوت NICAM استريو، يمكنك تحديد NICAM STEREO (NICAM استريو) أو FM MONO (FM أحادي). وإذا كانت إشارة الاستريو ضعيفة، فانقل إلى FM mono (FM أحادي).

٣ عند استقبال صوت NICAM ثنائي، يمكنك تحديد الأوضاع NICAM DUAL I (NICAM ثنائي I) أو DUAL II (NICAM ثنائي II) أو NICAM DUAL I+II (NICAM ثنائي I+II) أو FM mono (FM أحادي).

## تحديد خرج الصوت الخاص بمكبر الصوت

في وضع AV و COMPONENT و HDMI يمكنك تحديد خرج الصوت لمكبر الصوت الأيسر والأيمن.

حدد مخرج الصوت.

L+R (الأيسر+الأيمن):

يتم إرسال إشارة الصوت من إدخال R الصوتي (الأيمن) إلى مكبر الصوت الأيمن ويتم إرسال إشارة الصوت من إدخال L الصوتي (الأيسر) إلى مكبر الصوت الأيسر.

L+L (الأيسر+الأيسر):

يتم إرسال إشارة صوتية من إدخال L (الأيسر) الصوتي إلى مكبري الصوت الأيسر والأيمن.

R+R (الأيمن+الأيمن):

يتم إرسال إشارة صوتية من إدخال R (الأيمن) الصوتي إلى مكبري الصوت الأيسر والأيمن.

# التحكم في الصوت واللغة

## إختيار اللغة على الشاشة (إختيارية)

يمكن عرض القائمة على الشاشة باللغة المطلوبة.

١ اضغط على زر القائمة (MENU) ثم على الزر ▲ \ ▼ لتحديد قائمة الخيارات (Option).

٢ اضغط على الزر ► ثم على الزر ▲ \ ▼ لتحديد ضبط مستوى الصوت تلقائياً Language

٣ اضغط الزر ►. اضغط زر إختيار البرنامج أو زر درجة الصوت لإختيار لغتك المطلوبة.

٤ اضغط على الزر OK (موافق)

٥ اضغط على زر MENU (القائمة) للانتقال إلى شاشة القائمة السابقة.

# ضبط الوقت (TIME)

## إعداد الساعة

يتعين عليك ضبط الوقت بشكل صحيح قبل استخدام وظيفة وقت التشغيل/إيقاف التشغيل.

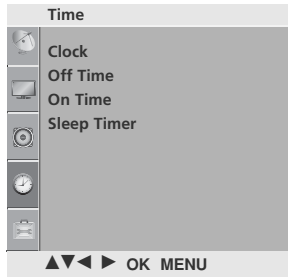

١ اضغط على الزر MENU (القائمة) ثم استخدم الزر ▲ \ ▼ لتحديد قائمة Time (الوقت).

٢ اضغط على الزر ► ثم استخدم الزر ▲ \ ▼ لتحديد الخيار Clock (الساعة).

٣ اضغط على الزر ► ثم على الزر ▲ \ ▼ لتحديد خيار العام أو التاريخ أو الوقت.

٤ بمجرد التحديد، استخدم الزر ▲ \ ▼ لضبط خيارات العام والتاريخ والوقت.

٥ اضغط على زر MENU (القائمة) للانتقال إلى شاشة القائمة السابقة.

٤ ٣ ٢

# ضبط الوقت (TIME)

## ضبط تشغيل/إيقاف الموقت تلقائياً

تقوم وظيفة وقت إيقاف التشغيل تلقائياً بوضع الجهاز في وضع الانتظار في الوقت المحدد. بعد تشغيل التلفزيون بساعتين عن طريق وظيفة وقت التشغيل، فسوف تتم إعادة الجهاز تلقائياً لوضع الانتظار إلا إذا تم الضغط على أي زر. بمجرد تعيين وقت التشغيل أو وقت إيقاف التشغيل، فسوف تعمل هذه الوظائف يومياً في الوقت المحدد.

تحل وظيفة **Off Time** (وقت إيقاف التشغيل) محل وظيفة **On Time** (وقت التشغيل) إذا تم ضبط الوظيفة على نفس الوقت.

حتى تعمل وظيفة **On Timer** (موقت التشغيل)، يجب أن يكون الجهاز في وضع الانتظار.

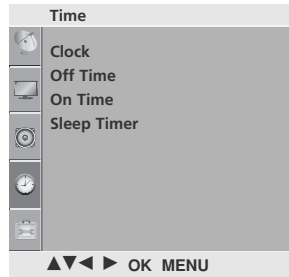

1 اضغط على الزر MENU (القائمة) ثم استخدم الزر ▲ \ ▼ لتحديد قائمة Time (الوقت).

2 اضغط على الزر ► ثم استخدم الزر ▲ \ ▼ لاختيار وظيفة **Off Time** (وقت إيقاف التشغيل) أو **On Time** (وقت التشغيل).  
• لإلغاء وظيفة **On/Off Time** (تشغيل/إيقاف الوقت)، حدد **Off** (إيقاف).

3 اضغط على الزر ► ثم الزر ▲ \ ▼ لضبط الساعة.

4 اضغط على الزر ► ثم استخدم الزر ▲ \ ▼ لضبط الدقائق.

5 لوظيفة **On Timer** (موقت التشغيل) فقط.

• **PR** (البرامج) اضغط على الزر ► ثم استخدم الزر ▲ \ ▼ لتحديد الخيار programme (البرامج).

• **Vol.** (مستوى الصوت): اضغط على الزر ► ثم استخدم الزر ▲ \ ▼ لضبط مستوى الصوت عند تشغيل الجهاز.

6 اضغط على زر MENU (القائمة) للانتقال إلى شاشة القائمة السابقة.

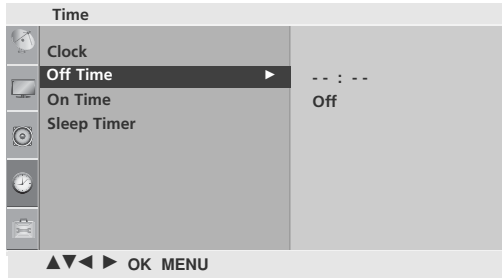

## ضبط موقت النوم

لا يجب عليك الآن أن تتذكر إيقاف تشغيل التلفاز قبل النوم. حيث تقوم وظيفة موقت النوم بتشغيل التلفاز تلقائياً في وضع الاستعداد بعد انقضاء الوقت المحدد مسبقاً.

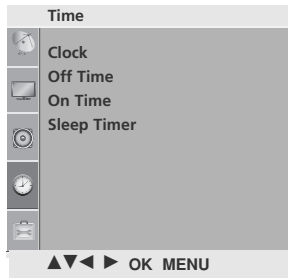

١ اضغط على الزر MENU (القائمة) ثم استخدم الزر ▲ \ ▼ لتحديد قائمة Time (الوقت).

٢ اضغط على الزر ► ثم استخدم الزر ▲ \ ▼ لتحديد الخيار Sleep Timer.

٣ اضغط على الزر ► ثم استخدم الزر ▲ \ ▼ لضبط الدقائق. (إيقاف أو ١٠ أو ٢٠ أو ٣٠ أو ٦٠ أو ٩٠ أو ١٢٠ أو ١٨٠ أو ٢٤٠.)

٤ اضغط على زر MENU (القائمة) للانتقال إلى شاشة القائمة السابقة.

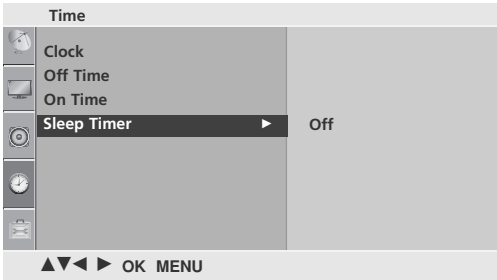

٤ ٣ ٢

### ملاحظة !

◀ عندما توقف تشغيل الجهاز، فسوف يقوم الجهاز بإلغاء وقت النوم المحدد مسبقاً.

# TELETEXT (نصوص المعلومات)

هذه الميزة ليست متوفرة في جميع الدول.

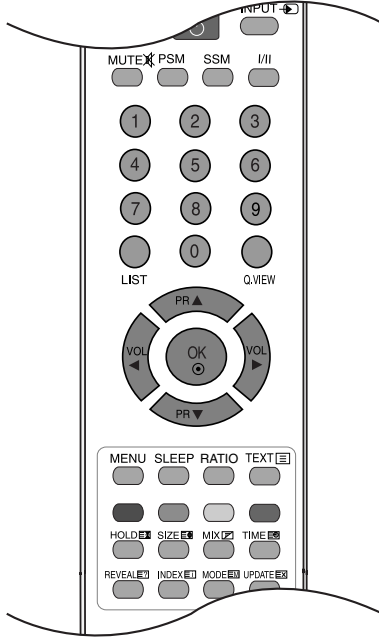

تعد Teletext (نصوص المعلومات) (أو النصوص العلوية) وظيفة اختيارية، ومن ثم فإن الجهاز المزود بنظام نصوص المعلومات هو الذي يمكنه فقط استقبال بث نصوص المعلومات.

وتعد نصوص المعلومات خدمة بث مجانية عبر أغلب المحطات التلفزيونية والتي تقوم بتوفير أحدث المعلومات فيما يتعلق بالأخبار والجو والبرامج التلفزيونية وأسعار الأسهم وموضوعات أخرى كثيرة.

يدعم جهاز فك شفرة نصوص المعلومات المدمج بهذا التلفزيون الأنظمة SIMPLE (بسيط) و TOP (علوي) و FASTEXT (النص السريع). يحتوي نظام نصوص المعلومات SIMPLE (بسيط) (نصوص معلومات قياسية) على عدد من الصفحات التي يتم تحديدها مباشرة عن طريق إدخال رقم الصفحة المناسب. أما نظاما نصوص المعلومات TOP (علوي) و FASTEXT (النص السريع) فإنهما طريقتان أكثر حداثة تسمحان بتحديد سريع وسهل لنصوص المعلومات.

## التشغيل / إيقاف التشغيل

اضغط على الزر TEXT (النصوص) للانتقال إلى وضع نصوص المعلومات. يتم عرض إما الصفحة الأولى أو الأخيرة على الشاشة. يتم عرض رقمي صفحتين واسم المحطة التلفزيونية والتاريخ والوقت على عنوان الشاشة. يشير رقم الصفحة الأولى إلى تحديدك، بينما يشير رقم الصفحة الثاني إلى الصفحة المعروضة حالياً. اضغط على الزر TEXT (نصوص) لإيقاف تشغيل نصوص المعلومات. يتم عرض الوضع السابق.

## نظام النص SIMPLE (بسيط) (إختيارية)

### ■ تحديد الصفحة

- 1 أدخل رقم الصفحة المراد المكون من ثلاثة أرقام بالضغط على أزرار الأرقام. إذا ضغطت على رقم خطأ أثناء التحديد، فعليك استكمال إدخال الأرقام الثلاثة ثم إعادة إدخال رقم الصفحة الصحيح.
- 2 يمكن الضغط على الزر ▲ / ▼ لتحديد الصفحة السابقة أو التالية.

### برمجة أزرار الألوان في وضع القائمة

- إذا كان جهاز التلفزيون في وضع النص SIMPLE (البسيط) أو TOP (العلوي) أو FASTEXT (النص السريع)، فاضغط على الزر [M] للانتقال إلى وضع LIST (السرد).
- يمكن ضبط كود الألوان لأربعة أرقام لصفحات النصوص الإخبارية بحسب إختيارك ويمكن إختيارها بسهولة بالضغط على الزر الملون المقابل على الوحدة اليدوية للتحكم عن بعد.
- 1 اضغط زراً ملوناً.
  - 2 باستخدام أزرار الأرقام، يتم اختيار الصفحة التي ترغب في برمجتها.
  - 3 اضغط الزر موافق، ثم يتم تخزين الصفحة التي تم إختيارها مع وميض رقم الصفحة المختار مرة واحدة. ومن هذه اللحظة يمكنك اختيار هذه الصفحة بنفس الزر الملون.
  - 4 تتم برمجة الأزرار الملونة الثلاثة الأخرى بنفس الطريقة.

## نص TOP (علوي)

يعرض دليل المستخدم أربعة حقول أسفل الشاشة وهي: أحمر وأخضر وأصفر وأزرق. يشير الحقل الأصفر إلى المجموعة التالية، بينما يشير الحقل الأزرق إلى الفقرة التالية.

### ■ تحديد فقرة / مجموعة / صفحة

- ١ يمكنك الانتقال من فقرة إلى أخرى بالضغط على الزر الأزرق.
- ٢ يمكنك الانتقال إلى المجموعة التالية مع الانتقال التلقائي للفقرة التالية بالضغط على الزر الأصفر.
- ٣ يمكنك الانتقال إلى الصفحة التالية مع الانتقال التلقائي للمجموعة التالية بالضغط على الزر الأخضر.
- ٤ يمكن الضغط على الزر ▲ بالتبادل.
- ٤ يسمح الضغط على الزر الأحمر بالعودة إلى التحديد السابق. يمكن الضغط على الزر ▼ بالتبادل.

### ■ تحديد الصفحة مباشرة

ومتلما هو الحال في وضع نصوص المعلومات SIMPLE (بسيط)، يمكنك تحديد صفحة معينة في الوضع TOP (علوي) بإدخال رقمها المكون من ثلاثة أرقام باستخدام أزرار الأرقام.

## FASTEXT (النص السريع)

تم تمييز صفحات نصوص المعلومات لونياً على امتداد أسفل الشاشة، ويمكن تحديدها بالضغط على الأزرار الملونة الملائمة في جهاز التحكم عن بُعد.

### ■ تحديد الصفحة

- ١ اضغط على الزر  لتحديد صفحة الفهرس.
- ٢ يمكنك تحديد الصفحات المميزة لونياً على امتداد أسفل الشاشة: بالضغط على الأزرار الملونة الملائمة.
- ٣ ومتلما هو الحال في وضع نصوص المعلومات SIMPLE (بسيط)، يمكنك تحديد صفحة معينة في الوضع FASTEXT (النص السريع) بإدخال رقمها المكون من ثلاثة أرقام باستخدام أزرار الأرقام.
- ٤ يمكن الضغط على الزر ▲ / ▼ .

# TELETEXT (نصوص المعلومات)

## وظائف خاصة لنصوص المعلومات



### التوقيف

عند مشاهدة برنامج تليفزيوني، اضغط على هذا الزر لعرض الوقت في الركن العلوي الأيمن من الشاشة. اضغط على نفس الزر مرة أخرى لمنع العرض. في وضع نصوص المعلومات، اضغط على هذا الزر لتحديد رقم صفحة فرعية. يتم عرض رقم الصفحة الفرعية أسفل الشاشة. لإيقاف أو تغيير الصفحة الفرعية، اضغط على أي من الأزرار الأحمر / الأخضر أو ▼ / ▲ أو أزرار الأرقام. اضغط على هذا الزر مرة أخرى للخروج من هذه الوظيفة.



### المقاس

يتم إختيار النصوص ذات الإرتفاع المزدوج  
اضغط على هذا الزر لتكبير النصف العلوي من الصفحة.  
اضغط هذا الزر مرة أخرى لتكبير النصف السفلي من الصفحة.  
اضغط هذا الزر مرة أخرى للرجوع للعرض المعتاد.



### تحديث

يعرض الصورة التليفزيونية على الشاشة أثناء انتظار صفحة نصوص المعلومات التالية. يتم عرض الرمز في الركن الأيسر العلوي من الشاشة. عندما تتاح الصفحة التي تم تحديثها، يتغير الرمز إلى رقم الصفحة. اضغط على هذا الزر لعرض صفحة نصوص المعلومات التي تم تحديثها.



### الكشف

بالضغط على هذا الزر يتم عرض المعلومات التي تم إخفائها، على سبيل المثال حلول الأسئلة أو الألغاز. اضغط على هذا الزر مرة أخرى لإزالة المعلومات من شاشة العرض.



### INDEX (فهرس)

حدد كل صفحة فهرس



### توقف

يقوم بإيقاف التغيير التلقائي للصفحة والذي يحدث إذا احتوت صفحة نصوص المعلومات على صفحتين فرعيتين أو أكثر. عادة ما يُعرض رقم الصفحات الفرعية والصفحات الفرعية لها أسفل الوقت على الشاشة. عند الضغط على هذا الزر يتم عرض رمز التوقف في الركن الأيسر العلوي من الشاشة ويتم منع التغيير التلقائي للصفحة. للمتابعة انقر على هذا الزر مرة أخرى.



### الخط

لغرض عرض صفحات قناة المعلومات على الصورة التليفزيونية. ولغرض إطفاء الصورة التليفزيونية اضغط هذا الزر مرة أخرى.



## استكشاف الأخطاء وإصلاحها

لا يتم تشغيل الجهاز بشكل طبيعي.

- تحقق من وجود أي عائق بين الجهاز وجهاز التحكم عن بُعد يعوق تشغيل الجهاز.
- هل تم تركيب البطاريات بحيث يكون اتجاه القطبين صحيحاً ( القطب الموجب (+) باتجاه القطب الموجب (+) ، والقطب السالب (-) باتجاه القطب السالب (-) )؟
- قم بتركيب بطاريات جديدة.

جهاز التحكم عن بُعد لا يعمل

- هل تم ضبط موقت النوم؟
- تحقق من إعدادات التحكم في التشغيل. انقطاع التيار الكهربائي .
- يدخل التليفزيون في وضع Standby (الانتظار) تلقائياً إذا لم يتم تلقي أية إشارة أو لم يتم إجراء التشغيل في غضون ١٥ دقيقة.

يتوقف تشغيل الجهاز بصورة مفاجئة

وظيفة الفيديو لا تعمل.

- تحقق من تشغيل الجهاز.
- حاول تشغيل قناة أخرى . فقد تكمن المشكلة في البث.
- هل تم إدخال سلك التيار الكهربائي في منفذ التيار الكهربائي بالحائط؟
- تحقق من اتجاه الهوائي و/أو موقعه.
- اختبر منفذ التيار الكهربائي بالحائط وصل سلك تيار خاص بجهاز آخر بمنفذ التيار الكهربائي حيث تم توصيل سلك التيار الكهربائي الخاص بالجهاز.

لا توجد صورة ولا يوجد صوت

- يعد هذا أمراً طبيعياً، حيث يتم كتم الصوت المتعلق بالصورة أثناء عملية بدء تشغيل الجهاز . في حالة عدم ظهور الصورة بعد خمس دقائق، يرجى الاتصال بمركز الخدمة الخاص بك.

تظهر الصورة ببطء بعد تشغيل الجهاز

- اضبط الخيار Color (اللون) من خيارات القائمة.
- احتفظ بمسافة كافية بين الجهاز وجهاز الفيديو.
- حاول تشغيل قناة أخرى . فقد تكمن المشكلة في البث.
- هل تم تركيب كابلات الفيديو بصورة صحيحة؟
- قم بتشغيل أية وظيفة لاستعادة سطوع الصورة.

الألوان رديئة أو لا توجد ألوان أو الصورة رديئة

- تحقق من وجود تشويش محلي، مصدره على سبيل المثال، جهاز كهربائي أو أحد أجهزة الطاقة.

ظهور أشرطة أفقية أو رأسية أو اهتزاز الصورة

- توجد مشكلة في المحطة أو الكابل، جرب الانتقال إلى محطة أخرى.

الاستقبال ضعيف في بعض القنوات

- إشارة المحطة ضعيفة، أعد توجيه الهوائي لاستقبال محطة أقوى.
- ابحث عن مصادر تداخل الإشارات.
- افحص الهوائي (غير اتجاه الهوائي) .

تظهر خطوط أفقية في الصورة

## وظيفة الصوت لا تعمل.

- اضغط على زر VOL (مستوى الصوت) ▶ أو ◀ (أو - أو +).
- هل ما يزال الصوت مكتوماً؟ اضغط على الزر MUTE (كتم الصوت).
- حاول تشغيل قناة أخرى. فقد تكمن المشكلة في البث.
- هل تم تركيب كابلات الصوت بصورة صحيحة؟

توجد صورة ولا يوجد صوت

- اضبط Balance (التوازن) من خيارات القائمة.

لا يخرج صوت من أحد مكبري الصوت.

- قد يترتب على حدوث تغير في الرطوبة أو درجة الحرارة الخارجية صدور ضجيج غير عادي عند تشغيل الجهاز أو إيقاف تشغيله، ولا يعني ذلك وجود عيب بالجهاز.

يصدر صوت غير عادي من داخل الجهاز.

## الصيانة

يمكن منع الأعطال المبكرة. قد يؤدي التنظيف الشديد والمنتظم إلى إطالة الوقت الذي ستستمتع فيه بتلفزيونك الجديد. تأكد من إغلاق الجهاز وفصل سلك التيار قبل بدء التنظيف.

### تنظيف الشاشة

- 1 فيما يلي طريقة رائعة لإبعاد الأتربة عن شاشتك لفترة. المياه الفاترة والقليل من مخفف القماش أو مطهر لغسيل الأطباق. اعصر قطعة القماش حتى تصبح جافة تقريباً، ثم استخدمها لمسح الشاشة.
- 2 تأكد من أن المياه الزائدة بعيدة عن الشاشة، ثم اترك الشاشة تجف بواسطة الهواء قبل أن تشغل التلفزيون.

### تنظيف الغطاء الخارجي

- لإزالة الأوساخ أو الأتربة، امسح الغطاء الخارجي بقطعة قماش ناعمة جافة خالية من الكتان.
- يرجى التأكد من عدم استخدام قطعة قماش مبللة.

### الغياب لفترة طويلة

#### تنبيه

◀ إذا كنت تتوقع أن تترك التلفزيون مغلقاً لفترة طويلة (أثناء العطلات مثلاً)، فمن الأفضل فصل سلك التيار للحماية ضد التلف المحتمل نتيجة للبرق أو التغيير لمفاجئ في التيار الكهربائي.

## مواصفات المنتج

22LD310		19LD310		الطراز	
22LD310-TA 22LD310-LA		19LD310-TA 19LD310-LA			
ملم ١٧١,٠ × ٢٩٧,٠ × ٥٣٣,٤ بوصات ٦,٧ × ١٥,٦ × ٢١,٠		ملم ١٧١,٠ × ٣٥٣,٠ × ٤٦٢,٤ بوصات ٦,٨ × ١٣,٩ × ١٨,٢		مع وجود الحامل	
ملم ٦٥,٠ × ٣٥١,٧ × ٥٣٣,٤ بوصات ٢,٦ × ١٣,٨ × ٢١,٠		ملم ٦٥,٠ × ٣٠٨,٠ × ٤٦٢,٤ بوصات ٢,٦ × ١٢,٢ × ١٨,٢		بدون الحامل	
١٠,٦ كجم/٤,٨ طلا ١٠,١ كجم/٤,٦ طلا		٣,٨ كجم/٨,٤ طلا ٨,٦ كجم/٨,٠ طلا		مع وجود الحامل بدون الحامل	
١٠٠ - ٢٤٠ فولت تيار متردد ٥٠ / ٦٠ هرتز		١٠٠ - ٢٤٠ فولت تيار متردد ٥٠ / ٦٠ هرتز		متطلبات التشغيل	
32LD310		26LD310		الطراز	
32LD310-TA 32LD310-LA		26LD310-TA 26LD310-LA			
ملم ٢٢٤,٠ × ٥٨٣,٠ × ٨٠٥,٠ بوصات ٨,٨ × ٢٣,٠ × ٣١,٧		ملم ٢٢٤,٠ × ٥٠٤,٠ × ٦٦٧,٠ بوصات ٨,٨ × ١٩,٨ × ٢٦,٣		مع وجود الحامل	
ملم ٧٩,٩ × ٥٢٨,٠ × ٨٠٥,٠ بوصات ٣,١ × ٢٠,٨ × ٣١,٧		ملم ٨٠,٠ × ٤٤٦,٢ × ٦٦٧,٠ بوصات ٣,١ × ١٧,٦ × ٢٦,٣		بدون الحامل	
١١,٥ كجم/٢٥,٤ طلا ١٠,٤ كجم/٢٣,٠ طلا		٨,٩ كجم/١٩,٦ طلا ١٧,٢ كجم/٧,٨ طلا		مع وجود الحامل بدون الحامل	
١٠٠ - ٢٤٠ فولت تيار متردد ٥٠ / ٦٠ هرتز		١٠٠ - ٢٤٠ فولت تيار متردد ٥٠ / ٦٠ هرتز		متطلبات التشغيل	
'PAL/SECAM B/G/D/K, PAL I/II, NTSC-M' HYPER: S21 ~ S47, CATV: S1 ~ S20, UHF: E21 ~ E69, VHF: NZ1 ~ E12 ٧٥ أوم				نظام التلفاز تغطية البرنامج مقاومة الهوائي الخارجي	
٤٠ ~ ٠ درجة مئوية/٣٢ ~ ١٠,٤ درجة فهرنهايت أقل من ٨٠٪				درجة حرارة التشغيل درجة رطوبة التشغيل	
٢٠ ~ ٦٠ درجة مئوية/٤ ~ ١٤٠ درجة فهرنهايت أقل من ٨٥٪				درجة حرارة التخزين درجة رطوبة التخزين	
				الظروف البيئية	

■ قد تتغير المواصفات الموضحة أعلاه بدون إخطار مسبق لغرض تحسين الجودة.

## كود IRE

ملاحظة	الوظيفة	كود (هيكسا سداسي)	ملاحظة	الوظيفة	كود (هيكسا سداسي)
R / C زر	MUTE	09	R / C زر	INPUT	0B
R / C زر	LIST	53	R / C زر ( وضع التشغيل / الإيقاف للطاقة الكهربائية )	POWER	08
R / C زر	Number Key 0 ~ 9	10 ~ 19	R / C زر	MENU	43
R / C زر	Q.VIEW	1A	R / C زر	OK	44
R / C زر	TEXT	20	R / C زر	RED	72
R / C زر	RATIO	79	R / C زر	GREEN	71
			R / C زر	YELLOW	63
			R / C زر	BLUE	61
			R / C زر	VOL ►	02
			R / C زر	VOL ◀	03
			R / C زر	PR ▲	00
			R / C زر	PR ▼	01
			R / C زر	PSM	4D
			R / C زر	SSM	52
			R / C زر	I/II	0A
			R / C زر	SLEEP	0E
			R / C زر	MODE	22
			R / C زر	MIX	24
			R / C زر	TIME	26
			R / C زر	REVEAL	2A
			R / C زر	UPDATE	62
			R / C زر	SIZE	64
			R / C زر	HOLD	65
			R / C زر	INDEX	70
			R / C زر	TV	0F



قم بتسجيل رقم طراز التلفزيون ورقمه التسلسلي.  
راجع الملصق الموجود على الغطاء الخلفي من جهاز  
التلفزيون واحفظ المعلومات المدونة عليه  
لإعطائها إلى البائع عند طلب أي خدمة.

نموذج : \_\_\_\_\_

رقم تسلسلي : \_\_\_\_\_