



מדריך למשתמש טלוויזיית LCD / טלוויזיית LED LCD

קראו מדריך זה בעיון לפני הפעלת
מכשיר הטלוויזיה ושמרו אותו לעיון בעתיד.

HDMI, הסמל HDMI ו-High-Definition Multimedia Interface הם סימנים מסחריים או סימנים מסחריים רשומים של HDMI Licensing LLC.

ומכא

לרכישה נפרדת

התקן לתלייה על הקיר

או LSW400B
או LSW400BG
או DSW400B
DSW400BG

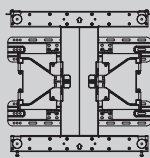

(52/60LD5**, 55LD6**,
55LE5**, 55LE7**,
55LE8**, 55LE4**,
55LX6**, 55LX9**)

או LSW200BX
LSW200BXG

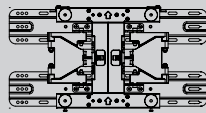

(47LX9**)

או LSW200B
LSW200BG

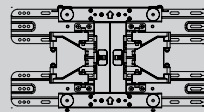

(37/42/47LD4**,
42/46LD5**, 37/42/47LD6**,
37/42/47LE5**, 37/42/47LE7**,
42/47LE8**, 42/47LE4**,
42/47LX6**)

או LSW100B
LSW100BG

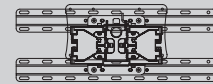

(22/26/32LD3**,
32LD4**, 32LD5**, 32LD6**,
22/26/32LE5**, 32LE7**,
22/26LE6**, 32LE4**,
26/32LE3**)

ניתן לשנות או להוסיף תוספות אופציונליות לשיפור האיכות ללא כל הודעה.
פנו לספק המקומי לצורך רכישת פריטים אלה.
המכשיר פועל עם טלוויזיית LCD או טלוויזיית LED LCD של LG תואמות בלבד.

LAN אלחוטי עבור
פס רחב/
מתאם DLNA
(AN-WF100)



(32/37/42/47/55LD6**, 32/42/52LD56*)
32/37/42/47/55LE55**
32/37/42/47/55LE7**
42/47/55LE8**, 42/47/55LX6**,
47/55LX9** (בלבד)

מזרים מדיה אלחוטי
(AN-WL100W)



(32/37/42/47/55LD6**, 32/42/46/52/60LD5**),
32/37/42/47/55LE53**
32/37/42/47/55LE55**
42/47/55LE8**, 32/37/42/47/55LE7**
32/42LE45**, 42/47/55LX6**,
47/55LX9**, 32LE3** (בלבד)

42	בדיקת תמונה/שמע
43	אבחון
44	מידע אודות המוצר/שירות
45	Network Test (בדיקת רשת)
46	מדריך בסיסי
47	בחירה של רשימת הערוצים
49	Input List (רשימת כניסות)
50	Input Label (תווית כניסה)
51	שירות נתונים
52	SIMPLINK
55	מצב AV
56	אתחול (איפוס להגדרות היצרן המקוריות)

NETCAST

57	הצהרה משפטית
59	Netcast תפריט
60	Movie Online
62	Weather info
63	Photo Album

שימוש ב-BLUETOOTH

64	Bluetooth? ..?
65	הגדרת ה-Bluetooth
66	אוזניות Bluetooth
69	הסירו את התקן ה-Bluetooth
70	המידע אודות ה-Bluetooth שלי
71	קבלת תמונות מהתקן Bluetooth חיצוני
71	האזנה למוזיקה מהתקן Bluetooth חיצוני

הדמיית 3D

72	טכנולוגיית 3D
72	צפייה בהדמיית 3D
73	בזמן השימוש במשקפי 3D
73	טווח צפייה בהדמיית 3D
74	צפייה בהדמיית 3D

שימוש בהתקן USB

76	בעת חיבור התקן USB
78	DLNA
82	רשימת הסרטים
93	רשימת התמונות
100	Music List (רשימת מוזיקה)
106	קוד רישום DivX
107	השבתה

הכנה

A-1	אביזרים
A-4	לחצני הלוח הקדמי
A-10	מידע אודות הלוח האחורי
A-18	התקנת המעמד
A-23	התקנת הוופר: בזמן התקנה בהתקן תליה לקיר
A-24	כיסוי אחורי לסיידור הכבלים
A-25	חיבור הטלוויזיה לשולחן
A-26	מעמד מסתובב
A-26	כיוון המסך
A-26	כאשר לא נעשה שימוש במעמד השולחני
A-27	מערכת אבטחה של Kensington
A-27	חיבור הטלוויזיה
A-28	התקנה על מעמד שולחני
A-28	עצות להתקנה זהירה
A-29	התקנה על הקיר: התקנה אופקית
A-30	פונקציות לחצני השלט הרחוק

התקנת ציוד חיצוני

1	חיבור לאנטנה
2	חיבור באמצעות כבל Component
3	חיבור באמצעות כבל HDMI
4	חיבור באמצעות כבל HDMI ל-DVI
5	חיבור באמצעות כבל RCA
6	חיבור באמצעות כבל RF
6	התקנת האוזניות
7	התקנת יציאת אודיו דיגיטלי
8	חיבור באמצעות כבל 15 פנים מסוג D-sub
8	התקנת USB
9	חיבור אלחוטי של ציוד חיצוני
10	רזולוציות תצוגה נתמכות
12	הגדרת מסך למצב מחשב
16	הגדרת הרשת

צפייה בטלוויזיה / בחירת ערוצים

26	הפעלת הטלוויזיה
26	בחירת ערוצים
26	הגדרת אתחול
26	כיוון עוצמת הקול
27	תפריט מהיר
28	בחירה וכיוון של תפריטי מסך
30	כיוון ערוצים אוטומטי
31	כיוון ערוצים ידני
34	Programme Edit
38	עדכוני תוכנה

138.....	הפעלה/כיבוי של רמקולי הטלוויזיה
139.....	הגדרת שמע DTV (במצב דיגיטלי בלבד)
140.....	בחירת יציאת שמע דיגיטלי
141.....	איפוס הקול I/II
142.....	קליטה סטריאופונית/זוגית (במצב אנלוגי בלבד)
143.....	קליטת NICAM (במצב אנלוגי בלבד)
143.....	בחירת יציאת הקול של הרמקולים
144.....	בחירת מדינה/שפת תצוגת המסך
145.....	בחירת שפה (במצב דיגיטלי בלבד)

הגדרת שעה

147.....	כיוון שעון
148.....	כיוון שעת כיבוי/הפעלה אוטומטיים
149.....	כיוון טיימר שינה

בקרת הורים / דירוג

150.....	הגדרת סיסמה ונעילת מערכת
151.....	חסימת ערוץ
152.....	בקרת הורים (במצב דיגיטלי בלבד)
153.....	חסימת כניסה חיצונית
154.....	נעילת לחצנים

טלטקסט

155.....	כיבוי/הפעלה
155.....	SIMPLE Text
156.....	TOP Text
156.....	FASTEXT
157.....	פונקציות מיוחדות בטלטקסט

נספח

158.....	פתרון בעיות
160.....	תחזוקה
161.....	מפרט המוצר
175.....	קודי IR
176.....	הגדרת התקן בקרה חיצוני
183.....	הודעה בדבר תוכנת קוד פתוח

משחקים

108.....	משחקים
----------	--------

EPG(לוח שידורים אלקטרוני) (במצב דיגיטלי)

110.....	פונקציות הלחצנים במצב כעת/התוכנית הבאה במדריך
110.....	הפעלה/כיבוי של לוח שידורים אלקטרוני
110.....	בחירת ערוץ
111.....	פונקציות הלחצנים במצב לוח שידורים של 8 ימים
111.....	פונקציות הלחצנים במצב שינוי תאריכים
112.....	פונקציות הלחצנים בתיבת תיאור מורחב
112.....	פונקציות הלחצנים במצב 'רשימת לוח זמנים'
112.....	פונקציות הלחצנים במצב הגדרת תזכורת

MHEG (קבוצה של מומחי קידוד מידע אודות מולטימדיה והיפרמדיה) (במצב דיגיטלי)

113.....	טלטקסט בשירות הדיגיטלי
113.....	טלטקסט בשירות דיגיטלי
114.....	הפעלת תקן MHEG
114.....	בחירת ערוץ
115.....	פונקציות הלחצנים במצב 'רשימה'
115.....	פונקציות הלחצנים במצב כעת/התוכנית הבאה

בקרת תמונה

116.....	בקרת גודל תמונה (יחס גובה-רוחב)
118.....	אשף התמונות
119.....	חיסכון בחשמל
120.....	הגדרות תמונה קבועות מראש
121.....	כיוון תמונה ידני
123.....	טכנולוגיית שיפור תמונה
124.....	בקרת תמונה משופרת
127.....	איפוס תמונה
128.....	Trumotion (החלקת תנועה)
129.....	עמעום מקומי של נורת LED
130.....	מחווון הפעלה
131.....	Mode Setting (הגדרת מצב)
132.....	מצב דמו

בקרת קול ושפה

133.....	מאזן עוצמת קול אוטומטית
134.....	Clear Voice II (קול ברור II)
135.....	הגדרות קול קבועות מראש - מצב קול
136.....	כיוון הגדרות קול - מצב משתמש
136.....	Infinite Sound (צליל היקפי)
137.....	איזון

אביזרים

ודאו שהאביזרים שלהלן מצורפים לטלוויזיה. אם חסר אביזר כלשהו, פנו לחנות שבה רכשתם את הטלוויזיה. ■ האיור המוצג להלן עשוי להיות שונה ממראה הטלוויזיה שלכם.

פריט זה אינו מצורף לכל הדגמים.



מטלית ניגוב
מטלית ניגוב לניקוי
המסך.

* נגבו בעדינות את הכתמים
וטביעות האצבע על פני
מסך הטלוויזיה בעזרת
מטלית הניגוב.

.....
אין להפעיל כוח רב.
הפעלת כוח רב עלולה
לגרום לשריטות או לשינוי
צבע.



שלט רחוק

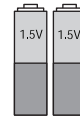

סוללות
(AAA)

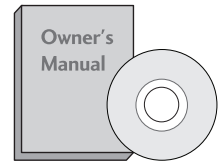

מדריך למשתמש



בורג אחד לקיבוע המעמד
(עיינו בעמוד A-25)

(,32/42LD5** ,32/37/42LD4** ,26/32LD3**)
32/42/47/55LE46** ,32LE45** ,32/37/42LD6** ,
(,32LE7** ,32LE5** ,32LE3** בלבד)



כבל מתח

(למעט דגמים ,32/37/42/47/55LE5***
,32/37/42/47/55LE7***
42/47/55LE8***, 47/55LX9***,
,42/47/55LX6***
(32/42/47/55LE4***, 32LE3***

בלבד 26/32LD3**

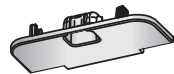

כיסוי מגן
(עיינו בעמוד A-26)



x 8
(M4 X 20)

ברגים להרכבת המעמד
(עיינו בעמוד A-18)

בלבד 22LD3**

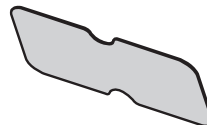

כיסוי מגן
(עיינו בעמוד A-26)



אזיקון לכבלים
(עיינו בעמוד A-24)

בלבד 32/42/46/52/60LD5**

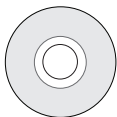

תקליטור Nero
MediaHome 4
Essentials
(בלבד 32/42/52LD56*)



כיסוי מגן
(עיינו בעמוד A-26)



x 8
(M4 X 20)
ברגים להרכבת המעמד
(עיינו בעמוד A-18)

בלבד 32/37/42/47LD4**

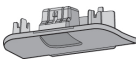

כיסוי מגן
(עיינו בעמוד A-26)



x 8
(M4 X 20)
ברגים להרכבת המעמד
(עיינו בעמוד A-18)

בלבד 22/26LE53, 26LE3*****



4 טבעות מרווח
26LE53**
(בלבד 26LE3***
(עיינו בעמוד A-27)



מתאם AC/DC
(עיינו בעמוד A-27)



מחזיק לכבלים
(עיינו בעמוד A-25)



x 4 (M4x20)
26LE53**, 26LE3***
(בלבד
ברגים להרכבת המעמד
(עיינו בעמוד A-19)

בלבד 32/37/42/47/55LE53, 32/42/47/55LE4***, 32LE3*****

2x

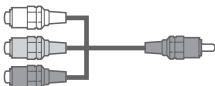

כבל Component זכר/נקבה,
כבל AV זכר/נקבה



מחזיק לכבלים
(עיינו בעמוד A-25)



x 4
(M4x16)



x 4
(M4x26)
(בלבד 47/55LE53**)



x 4
(M4x24)
37/42LE53**
(בלבד 42LE45**)



x 4
(M4x22)
32LE53**,
32LE45 **,
32/42/47/55LE46**
(בלבד 32LE3***)

ברגים להרכבת המעמד (עיינו בעמוד A-19 או A-22)

(בלבד 32/42/47/55LE46**)



x 2
אום לופר
(עיינו בעמוד A-23)

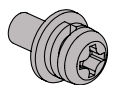

x 2
בורג קיבוע לופר
(עיינו בעמוד A-23)

בלבד 32/37/42/47/55LD6**

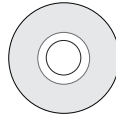

תקליטור Nero
MediaHome 4
Essentials



כיסוי מגן
(עיינו בעמוד A-26)

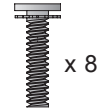

x 8
(M4x20)

ברגים להרכבת המעמד
(עיינו בעמוד A-18)

בלבד 47/55LX9***, 42/47/55LX6***, 42/47/55LE8***, 32/37/42/47/55LE7***, 32/37/42/47/55LE55**

(בלבד 47/55LX9***)

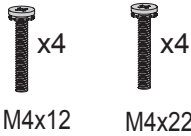

ברגים להרכבת המעמד
(עיינו בעמוד A-21)

(בלבד 55LX6***, 55LE7***, 55LE55**)

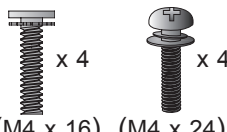

ברגים להרכבת המעמד (עיינו בעמוד A-20)

(בלבד 42/47/55LE8***)



(32/37/42/47/55LE55**)
32/37/42/47/55LE7***
(בלבד 42/47/55LX6***)

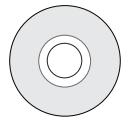

תקליטור Nero
MediaHome 4
Essentials

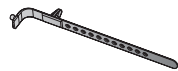

מחזיק לכבלים
(עיינו בעמוד A-25)



מטליות ניקוי (כפפה)
(בלבד 32/37/42/47/55LE7***)

אם יש כתם או טביעת אצבע על המסך, נגבו אותם בעדינות באמצעות מטלית הניקוי (כפפת הניקוי) למסך בלבד.

לניקוי המסגרת הקדמית, רססו מים על מטלית הניקוי פעם או פעמיים ונגבו לאט בכיוון אחד. יש להסיר את עודפי הלחות לאחר הניקוי.

עודפי לחות עלולים לגרום להיווצרות כתמי מים על המסגרת.

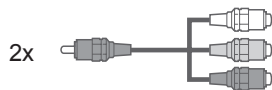

2x
כבל Component זכר/נקבה,
כבל AV זכר/נקבה

(בלבד 47/55LX9***)



משקפי תלת-ממד
(AG-S100)

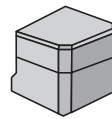

המכסה האחורי
של המעמד

(בלבד 42/47/55LX6***)



משקפי תלת-ממד
(AG-S100)

בלבד 22/26LE6**



מתאם AC/DC
(עיינו בעמוד A-27)

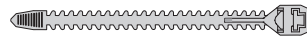

אזיקון לכבלים
(עיינו בעמוד A-24)

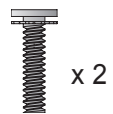

x 2
(M4x16)

ברגים להרכבת המעמד
(עיינו בעמוד A-21)

לחצני הלוח הקדמי

⚠ הערה

ניתן להעביר את הטלוויזיה למצב המתנה לצמצום צריכת החשמל. כמו כן, יש לכבות את הטלוויזיה באמצעות לחצן ההפעלה שבגוף הטלוויזיה אם אינכם מתכוונים לצפות בה למשך זמן מה לצורך צמצום צריכת החשמל. הורדת רמת הבהירות של התמונה מפחיתה באופן משמעותי את כמות האנרגיה הנצרכת בעת השימוש, וכתוצאה מכך גם את עלות השימוש הכוללת.

⚠ זהירות

אין לדרוך על מעמד הזכוכית או לחשוף אותו לזעזועים. המעמד עלול להישבר ולגרום לפציעות מרסיסי זכוכית, או שהטלוויזיה עלולה ליפול.
אין לגרום את הטלוויזיה. הגרירה עלולה לגרום נזק לרצפה או למכשיר.

■ האיור המוצג להלן עשוי להיות שונה ממראה הטלוויזיה שלכם.

22/26/32LD3** בלבד

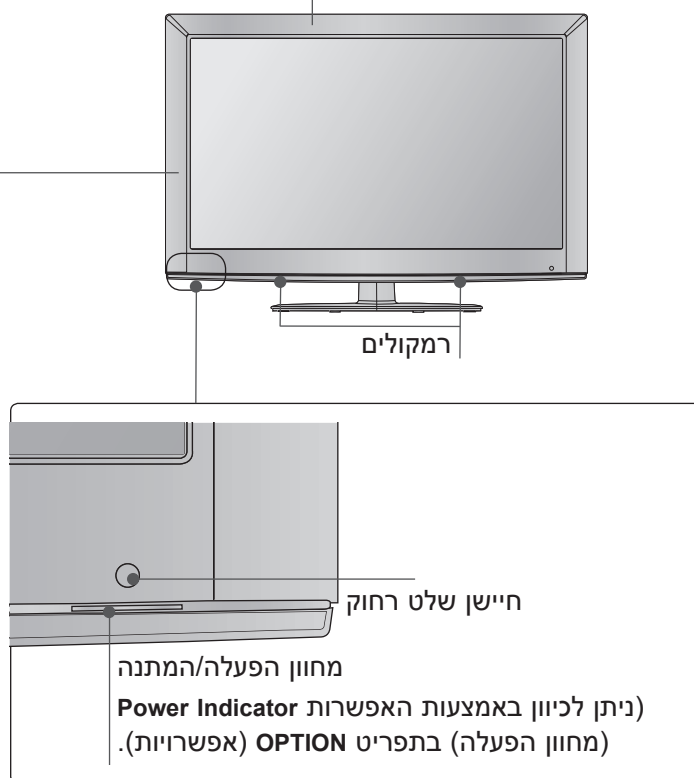
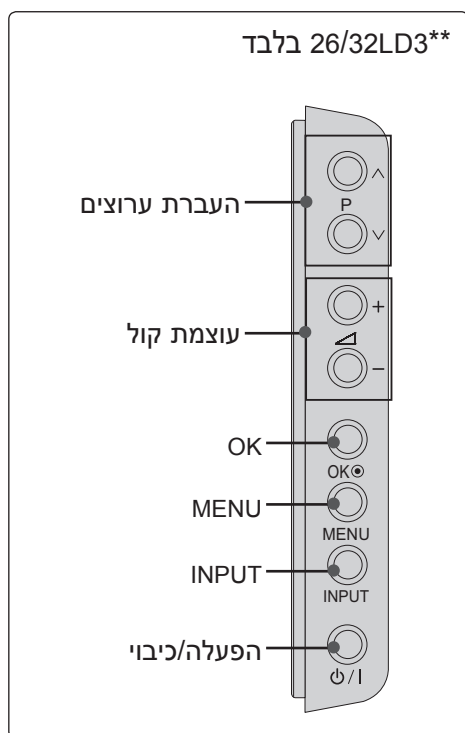
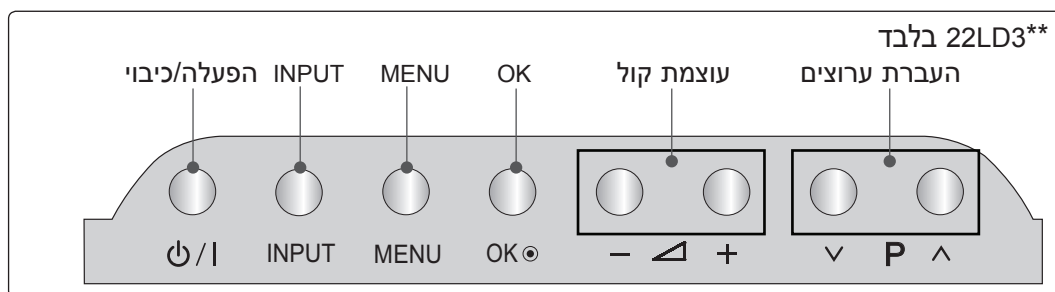

■ האיור המוצג להלן עשוי להיות שונה ממראה הטלוויזיה שלכם.

**32/37/42/47LD4 בלבד

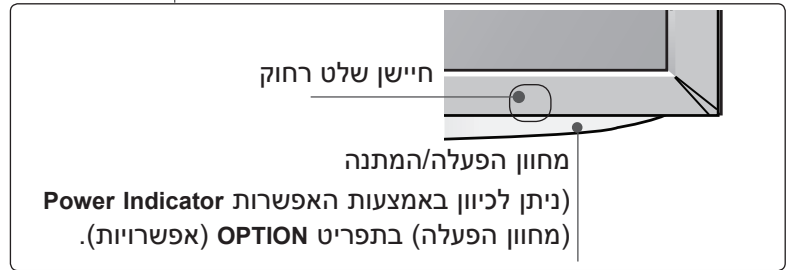
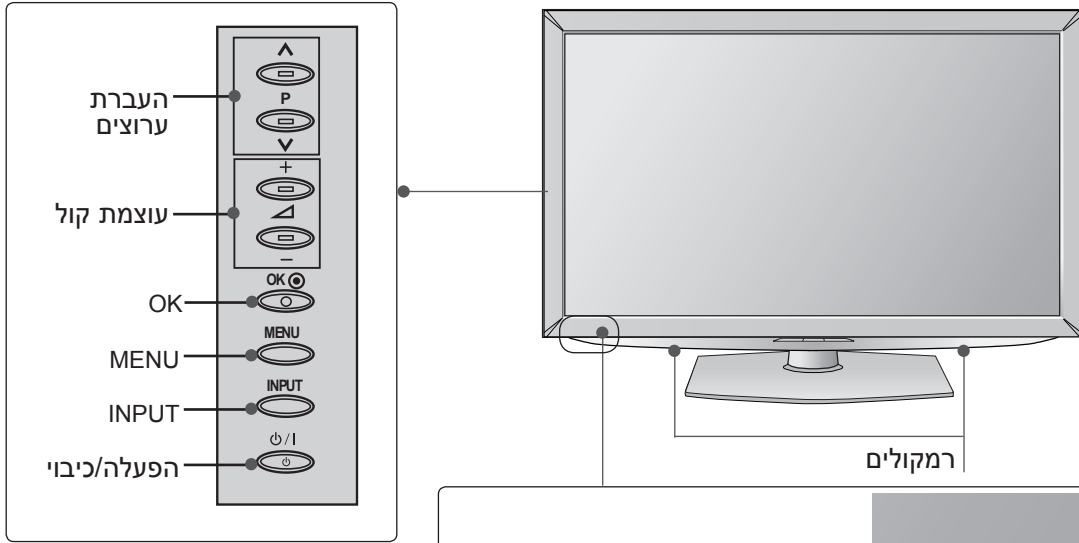

**32/42/46/52/60LD5 בלבד

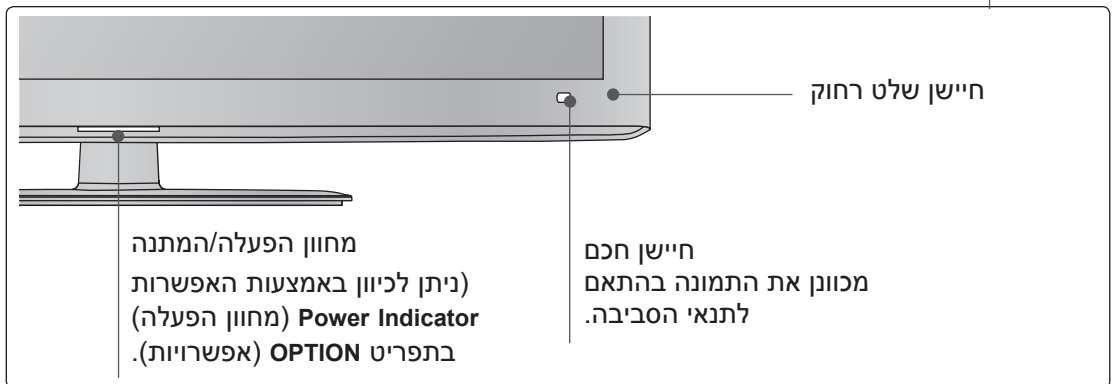
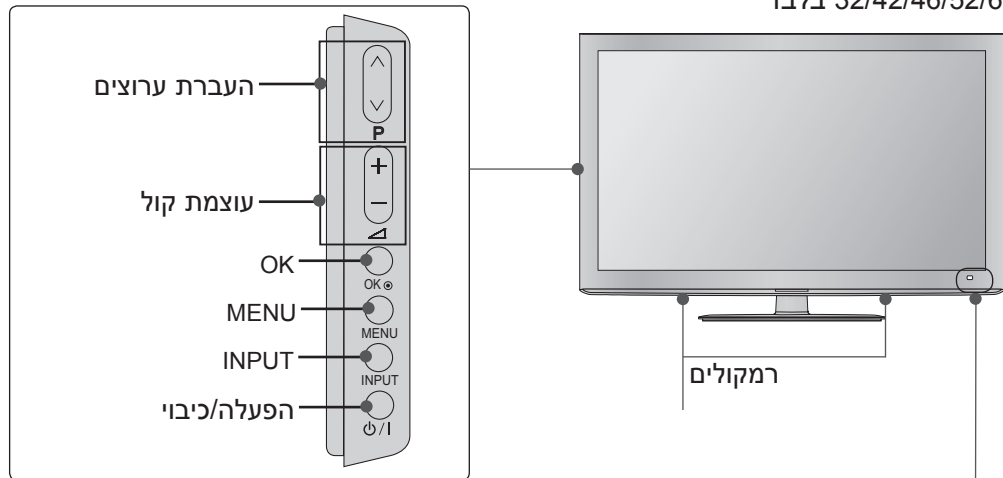

■ האיור המוצג להלן עשוי להיות שונה ממראה הטלוויזיה שלכם.
 32/37/42/47/55LD6** בלבד

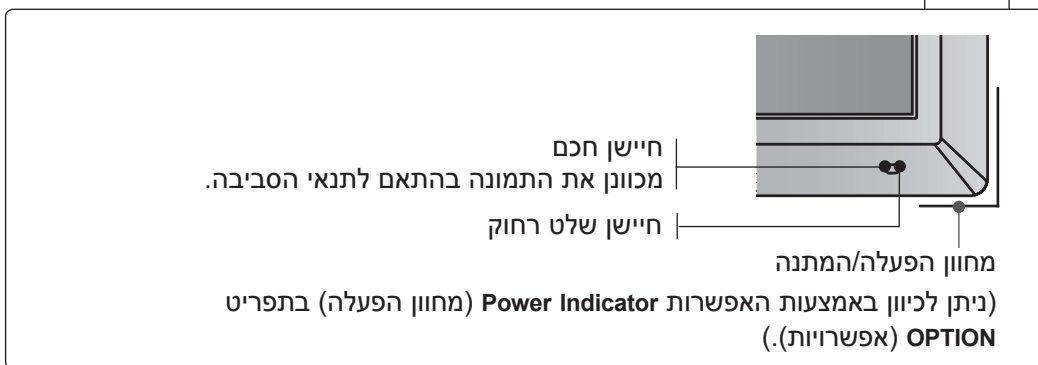
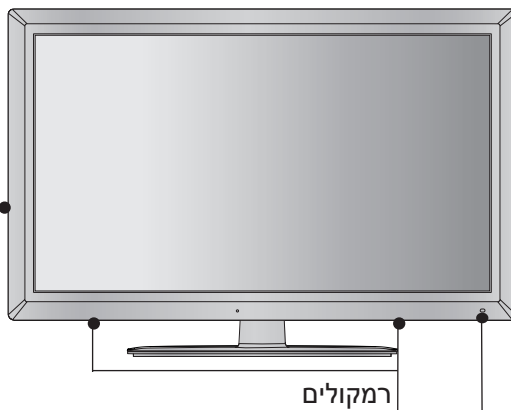
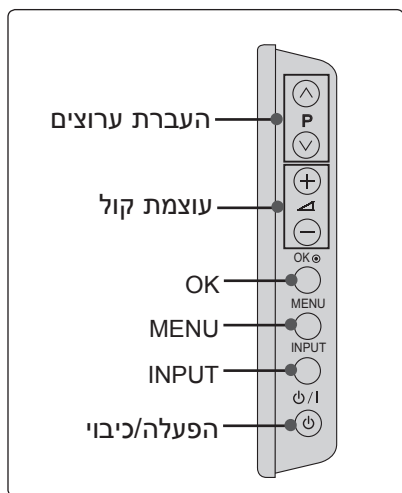

■ האיור המוצג להלן עשוי להיות שונה ממראה הטלוויזיה שלכם.
 22/26LE53**, 26LE3*** בלבד

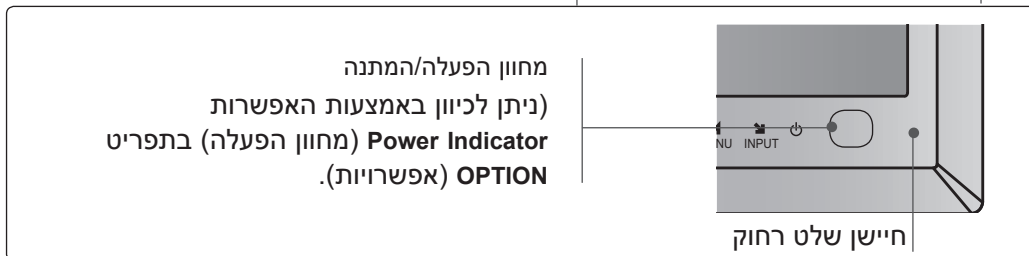
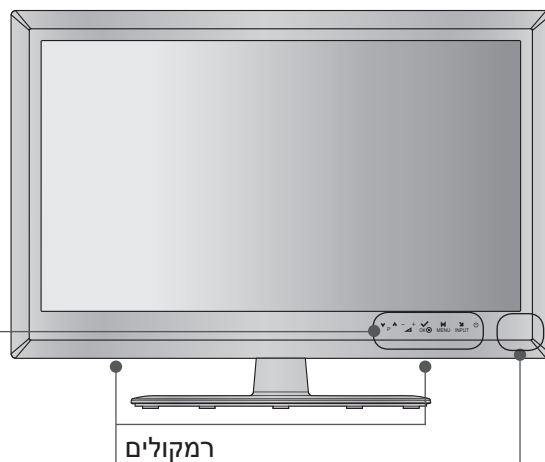
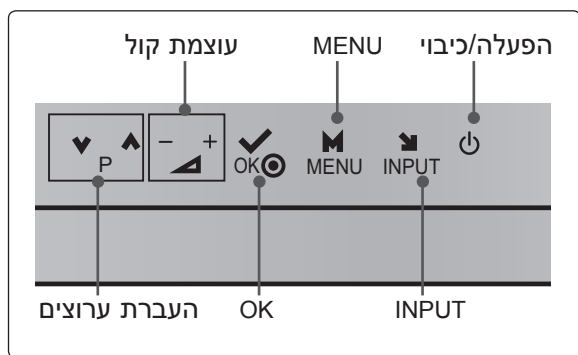

■ האיור המוצג להלן עשוי להיות שונה ממראה הטלוויזיה שלכם.
 42/47/55LX6***, 32/37/42/47/55LE7***, 32/37/42/47/55LE5***, 32LE3*** בלבד

משדר (42/47/55LX6* בלבד)**

זהו הרכיב שמצויד במשדר המחליף תשדורות של אותות עם משקפי תלת הממד.
 בזמן הצפייה בסרטי תלת ממד, יש לוודא שהמסך אינו מוסתר על-ידי חפצים או בני אדם.

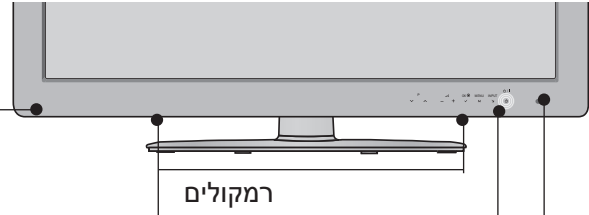

לחצני מגע
 • באפשרותכם להשתמש בפונקציית הלחצן הרצוי באמצעות מגע.

העברת ערוצים | עוצמת קול | MENU | הפעלה/כיבוי

מחווון הפעלה/המתנה
 (ניתן לכיוון באמצעות האפשרות Power Indicator OPTION (אפשרויות).)

חיישן שלט רחוק
 חיישן חכם
 מכוון את התמונה בהתאם לתנאי הסביבה.

22/26LE6*** בלבד

העברת ערוצים | עוצמת קול | MENU | הפעלה/כיבוי

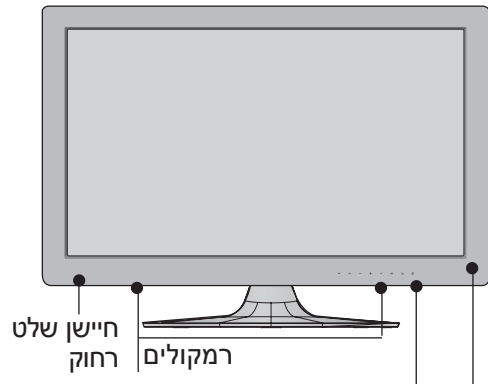

מחווון הפעלה/המתנה
 (ניתן לכיוון באמצעות האפשרות Power Indicator OPTION (אפשרויות).)

■ האיור המוצג להלן עשוי להיות שונה ממראה הטלוויזיה שלכם.

42/47/55LE8*** בלבד

הכנה

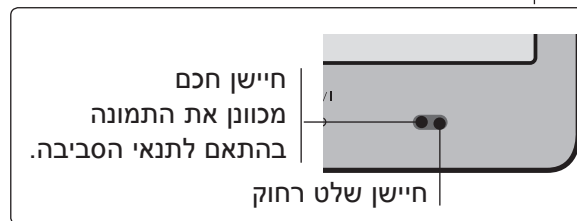
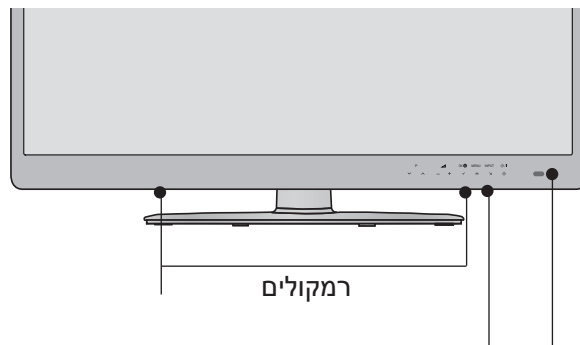
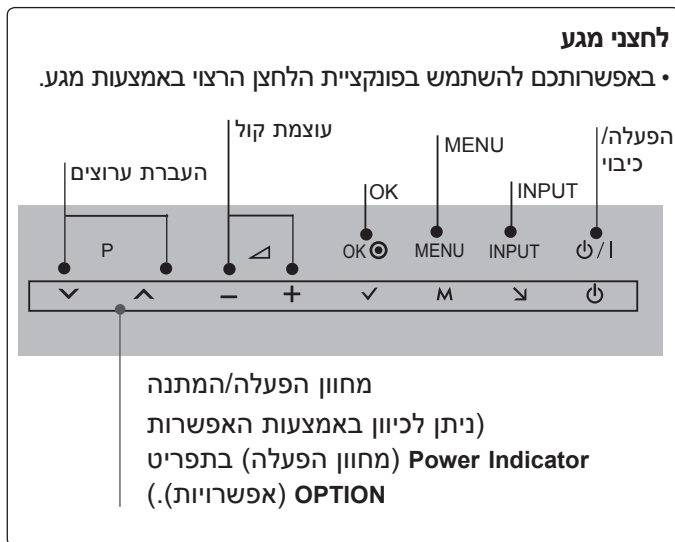

32/42/47/55LE4*** בלבד

מחוון הפעלה/המתנה
Power Indicator (ניתן לכיוון באמצעות האפשרות
OPTION (אפשרויות).)

32/42/47/55LE46*** בלבד

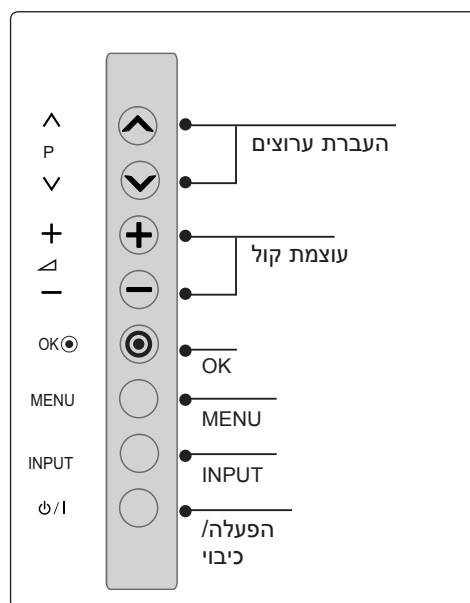
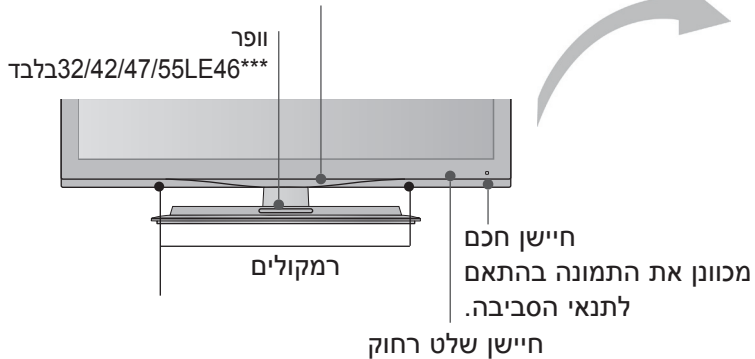

■ האיור המוצג להלן עשוי להיות שונה ממראה הטלוויזיה שלכם.
 ***9LX55/47 בלבד

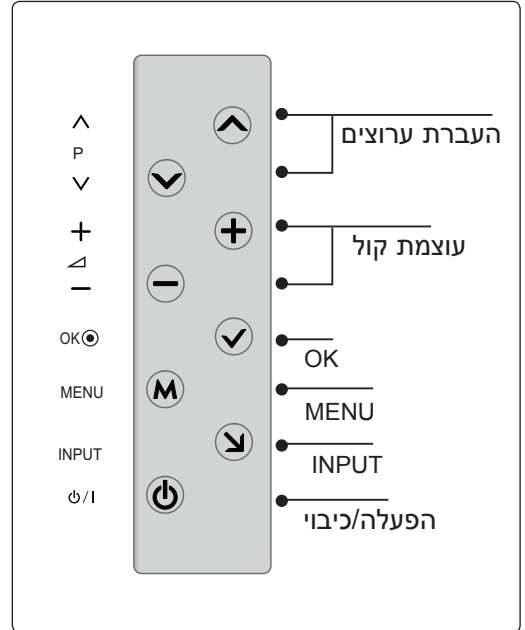
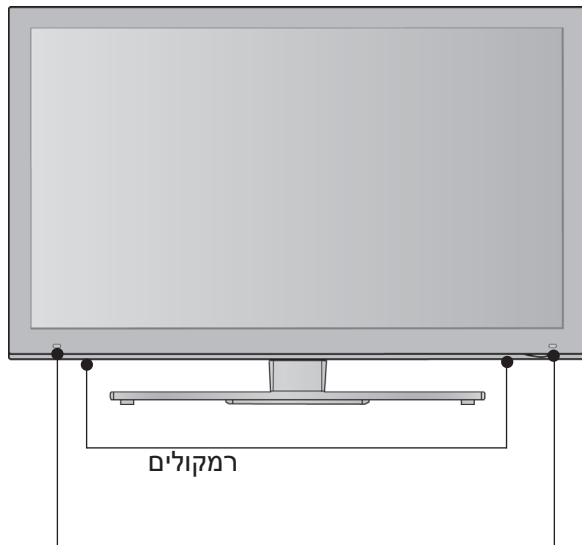

משדר

זהו הרכיב שמצויד במשדר המחליף תשדורות של אותות עם משקפי תלת הממד.

בזמן הצפייה בסרטי תלת ממד, יש לוודא שהמסך אינו מוסתר על-ידי חפצים או בני אדם.

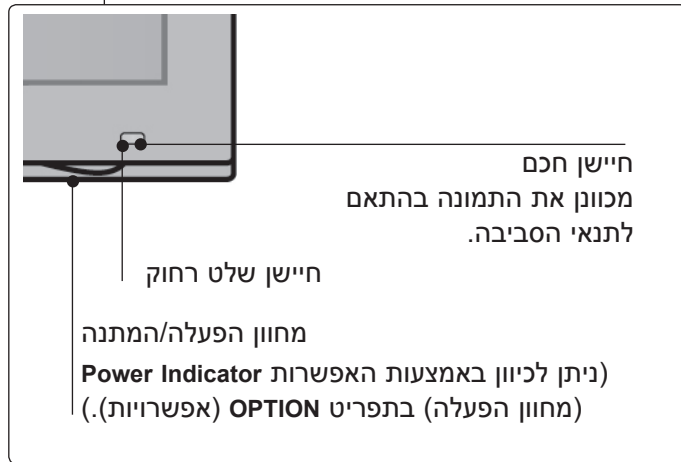

מידע אודות הלוח האחורי

■ האיור המוצג להלן עשוי להיות שונה ממראה הטלוויזיה שלכם.

בלבד 22LD3**

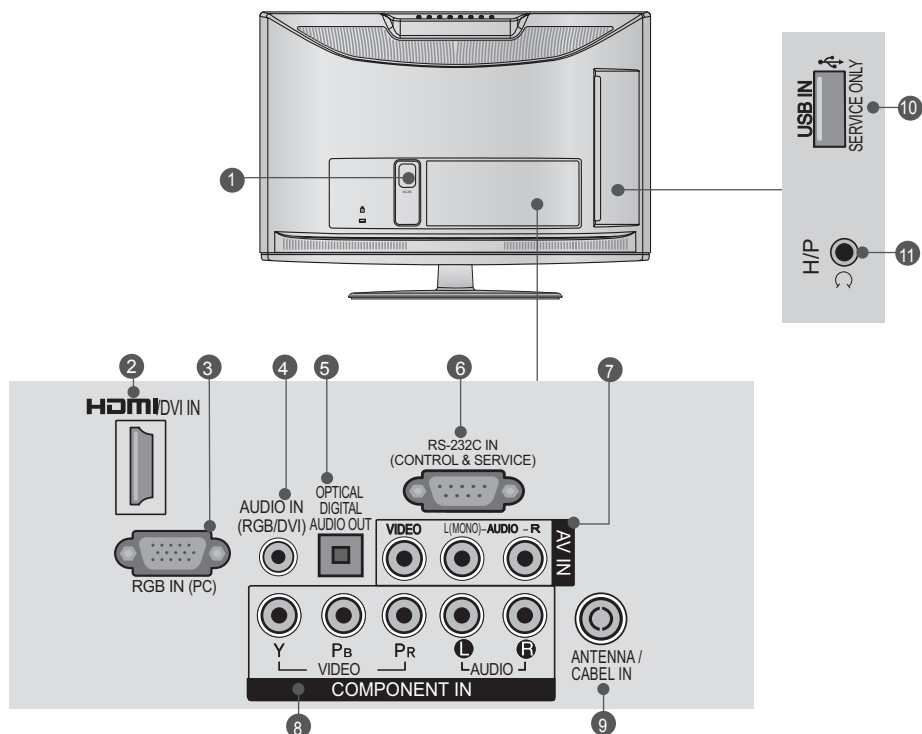

6 יציאת RS-232C IN (CONTROL & SERVICE)

לחיבור ליציאת RS-232C במחשב. יציאה זו משמשת למצב שירות או למצב שימוש במלון.

7 כניסת אודיו/וידאו

לחיבור יציאת אודיו/וידאו מהתקן חיצוני לשקעים אלה.

8 כניסת Component

חברו התקן וידאו/אודיו מסוג component לשקעים אלה.

9 כניסת אנטנה / כבל

חברו לשקע זה אנטנה או כבל.

10 שקע לשירות בלבד

11 שקע לאוזניות

הכניסו את האוזניות לשקע האוזניות.

1 שקע לכבל המתח

טלוויזיה זו פועלת באמצעות מתח AC. המתח החשמלי מצוין בעמוד המפרטים. (עמודים 161 עד 173) אין לנסות להפעיל את הטלוויזיה באמצעות מתח DC.

2 כניסת HDMI/DVI IN

חברו את HDMI או לשקע HDMI IN או את DVI (וידאו) לשקע HDMI/DVI באמצעות כבל DVI-HDMI.

3 כניסת RGB IN

לחיבור היציאה מהמחשב.

4 כניסת אודיו RGB/DVI

לחיבור האודיו מהמחשב או מ-DTV.

5 OPTICAL DIGITAL AUDIO OUT

לחיבור אודיו דיגיטלי לרכיבים מסוגים שונים. לחיבור לרכיב אודיו דיגיטלי. יש להשתמש בכבל אודיו אופטי.

■ האיור המוצג להלן עשוי להיות שונה ממראה הטלוויזיה שלכם.

**26/32LD3 בלבד

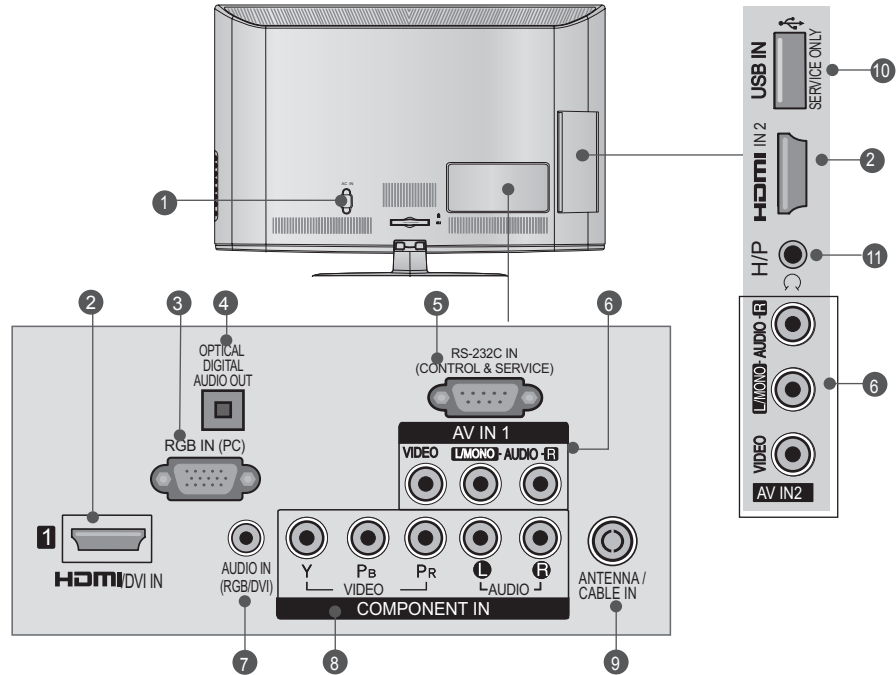

6 כניסת אודיו/וידאו
לחיבור יציאת אודיו/וידאו מהתקן חיצוני לשקעים אלה.

7 כניסת אודיו RGB/DVI
לחיבור האודיו מהמחשב או מ-DTV.

8 כניסת Component
חברו התקן וידאו/אודיו מסוג component לשקעים אלה.

9 כניסת אנטנה / כבל
חברו לשקע זה אנטנה או כבל.

10 שקע לשירות בלבד

11 שקע לאוזניות
הכניסו את האוזניות לשקע האוזניות.

1 שקע לכבל המתח
טלוויזיה זו פועלת באמצעות מתח AC. המתח החשמלי מצוין בעמוד המפרטים. (עמודים 161 עד 173) אין לנסות להפעיל את הטלוויזיה באמצעות מתח DC.

2 כניסת HDMI/DVI IN
חברו את HDMI לשקע HDMI IN או את DVI (וידאו) לשקע HDMI/DVI באמצעות כבל HDMI-ל-HDMI.

3 כניסת RGB IN
לחיבור היציאה מהמחשב.

4 OPTICAL DIGITAL AUDIO OUT
לחיבור אודיו דיגיטלי לרכיבים מסוגים שונים. לחיבור לרכיב אודיו דיגיטלי. יש להשתמש בכבל אודיו אופטי.

5 יציאת RS-232C IN (CONTROL & SERVICE)
לחיבור ליציאת RS-232C במחשב. יציאה זו משמשת למצב שירות או למצב שימוש במלון.

■ האיור המוצג להלן עשוי להיות שונה ממראה הטלוויזיה שלכם.

32/37/42/47LD4** בלבד

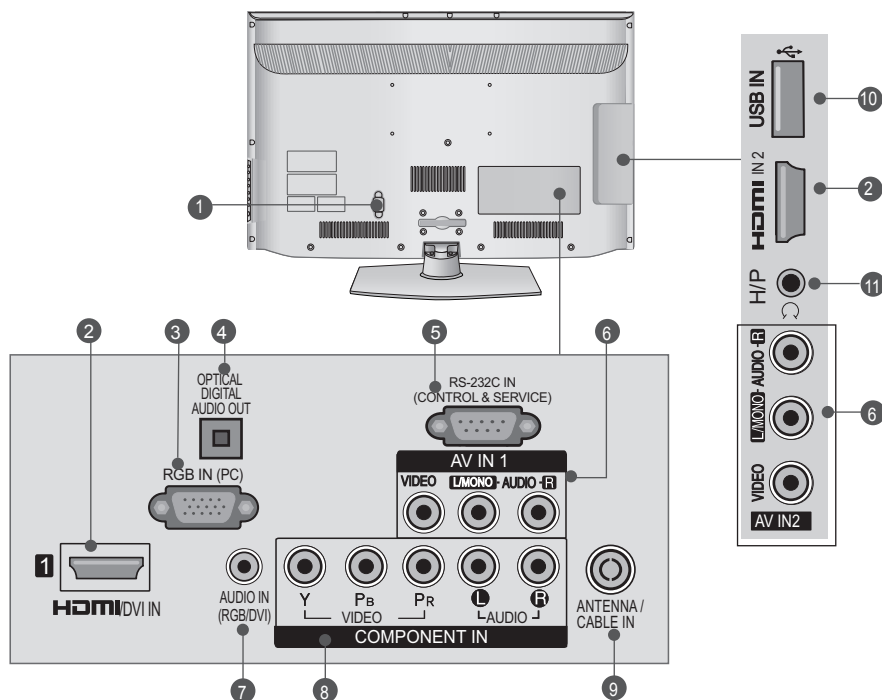

- 1 שקע לכבל המתח
טלוויזיה זו פועלת באמצעות מתח AC. המתח החשמלי מצוין בעמוד המפרטים. (עמודים 161 עד 173) אין לנסות להפעיל את הטלוויזיה באמצעות מתח DC.
- 2 כניסת HDMI/DVI IN
חברו אות HDMI לשקע HDMI IN או אות DVI (וידיאו) לשקע HDMI/DVI באמצעות כבל HDMI-ל-HDMI.
- 3 כניסת RGB IN
לחיבור היציאה מהמחשב.
- 4 OPTICAL DIGITAL AUDIO OUT
לחיבור אודיו דיגיטלי לרכיבים מסוגים שונים. לחיבור לרכיב אודיו דיגיטלי. יש להשתמש בכבל אודיו אופטי.
- 5 יציאת RS-232C IN (CONTROL & SERVICE)
לחיבור יציאת RS-232C במחשב. יציאה זו משמשת למצב שירות או למצב שימוש במלון.
- 6 כניסת אודיו/וידיאו
לחיבור יציאת אודיו/וידיאו מהתקן חיצוני לשקעים אלה.
- 7 כניסת אודיו RGB/DVI
לחיבור האודיו מהמחשב או מ-DTV.
- 8 כניסת Component
חברו התקן וידיאו/אודיו מסוג component לשקעים אלה.
- 9 כניסת אנטנה / כבל
חברו לשקע זה אנטנה או כבל.
- 10 כניסת USB
חברו התקן אחסון USB לשקע זה.
- 11 שקע לאוזניות
הכניסו את האוזניות לשקע האוזניות.

■ האיור המוצג להלן עשוי להיות שונה ממראה הטלוויזיה שלכם.

32/42/46/52/60LD55* בלבד

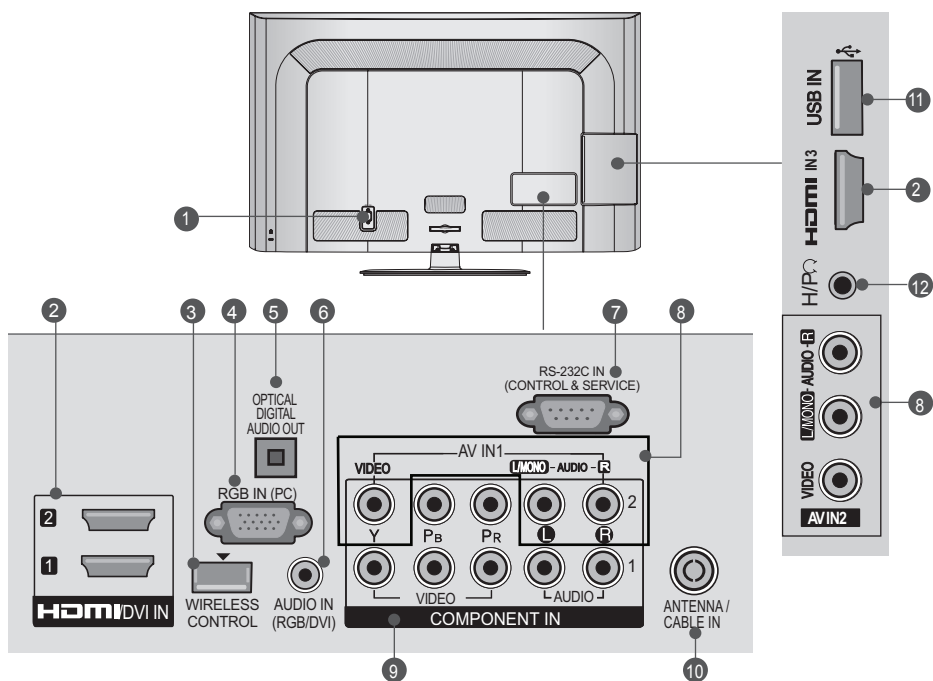

7 יציאת RS-232C IN (CONTROL & SERVICE)
לחיבור ליציאת RS-232C במחשב.
יציאה זו משמשת למצב שירות או למצב שימוש במלון.

8 כניסת אודיו/וידאו
לחיבור יציאת אודיו/וידאו מהתקן חיצוני לשקעים אלה.

9 כניסת Component
חברו התקן וידאו/אודיו מסוג Component לשקעים אלה.

10 כניסת אנטנה / כבל
חברו לשקע זה אנטנה או כבל.

11 כניסת USB
חברו התקן אחסון USB לשקע זה.

12 שקע לאוזניות
הכניסו את האוזניות לשקע האוזניות.

1 שקע לכבל המתח
טלוויזיה זו פועלת באמצעות מתח AC. המתח החשמלי מצוין בעמוד המפרטים. ◀ עמודים 161 עד 173) אין לנסות להפעיל את הטלוויזיה באמצעות מתח DC.

2 כניסת HDMI/DVI IN
חברו אות HDMI לשקע HDMI IN או אות DVI (וידאו) לשקע HDMI/DVI באמצעות כבל DVI ל-HDMI.

3 בקרה אלחוטית
חברו את הדונגל האלחוטי לטלוויזיה לבקרה אלחוטית של התקני כניסה חיצונית המחוברים ל-Media Box באופן אלחוטי.

4 כניסת RGB IN
לחיבור היציאה מהמחשב.

5 OPTICAL DIGITAL AUDIO OUT
לחיבור אודיו דיגיטלי לרכיבים מסוגים שונים.
לחיבור לרכיב אודיו דיגיטלי.
יש להשתמש בכבל אודיו אופטי.

6 כניסת אודיו RGB/DVI
לחיבור האודיו מהמחשב או מ-DTV.

■ האיור המוצג להלן עשוי להיות שונה ממראה הטלוויזיה שלכם.
 32/37/42/47/55LD6** , 32/42/52LD56*

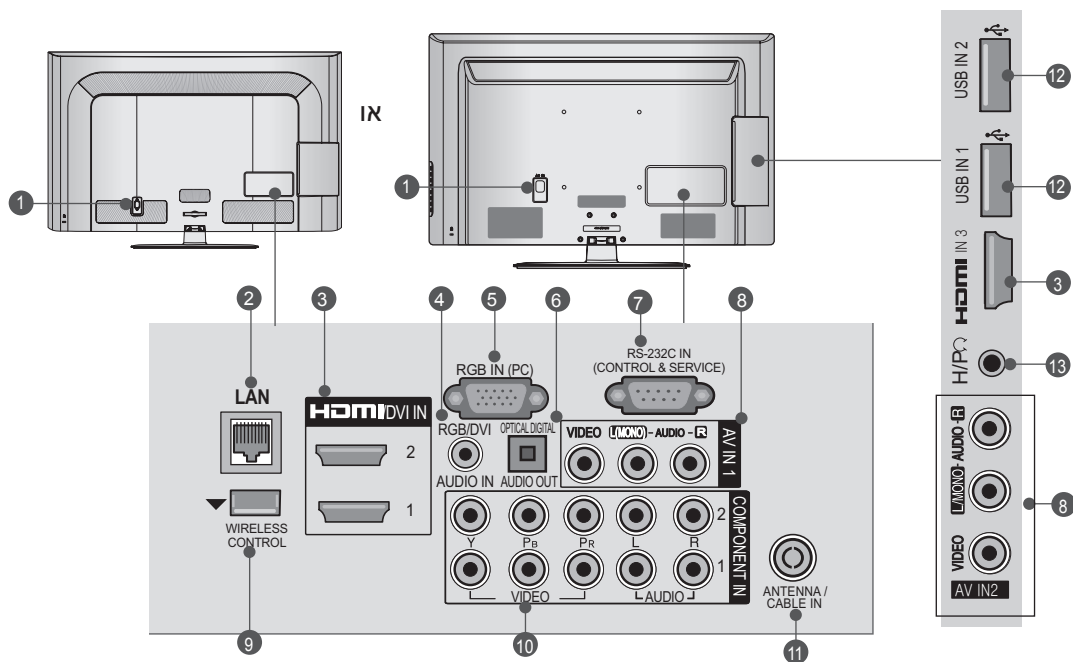

- 7 **יציאת RS-232C IN (CONTROL & SERVICE)**
 לחיבור יציאת RS-232C במחשב.
 יציאה זו משמשת למצב שירות או למצב שימוש במלון.
- 8 **כניסת אודיו/וידאו**
 לחיבור יציאת אודיו/וידאו מהתקן חיצוני לשקעים אלה.
- 9 **בקרה אלחוטית**
 חברו את הדונגל האלחוטי לטלוויזיה לבקרה אלחוטית של התקני כניסה חיצונית המחוברים ל-Media Box באופן אלחוטי.
- 10 **כניסת Component**
 חברו התקן וידאו/אודיו מסוג Component לשקעים אלה.
- 11 **כניסת אנטנה / כבל**
 חברו לשקע זה אנטנה או כבל.
- 12 **כניסת USB**
 חברו התקן אחסון USB לשקע זה.
- 13 **שקע לאוזניות**
 הכניסו את האוזניות לשקע האוזניות.
- 1 **שקע לכבל המתח**
 טלוויזיה זו פועלת באמצעות מתח AC. המתח החשמלי מצוין בעמוד המפרטים. (עמודים 161 עד 173) אין לנסות להפעיל את הטלוויזיה באמצעות מתח DC.
- 2 **LAN**
 חיבור רשת לצפייה במידע אודות מזג האוויר, באלבומי תמונות, בסרטים מקוונים וכו'. משמש גם להעברת קובצי וידאו, תמונה ומוזיקה ברשת מקומית.
- 3 **כניסת HDMI/DVI IN**
 חברו אות HDMI לשקע HDMI IN או אות DVI (וידאו) לשקע HDMI/DVI באמצעות כבל HDMI-ל-HDMI.
- 4 **כניסת אודיו RGB/DVI**
 לחיבור האודיו מהמחשב או מ-DTV.
- 5 **כניסת RGB IN**
 לחיבור היציאה מהמחשב.
- 6 **OPTICAL DIGITAL AUDIO OUT**
 לחיבור אודיו דיגיטלי לרכיבים מסוגים שונים. לחיבור לרכיב אודיו דיגיטלי. יש להשתמש בכבל אודיו אופטי.

■ האיור המוצג להלן עשוי להיות שונה ממראה הטלוויזיה שלכם.

בלבד 22/26LE53**, 22/26LE6***, 26LE3***

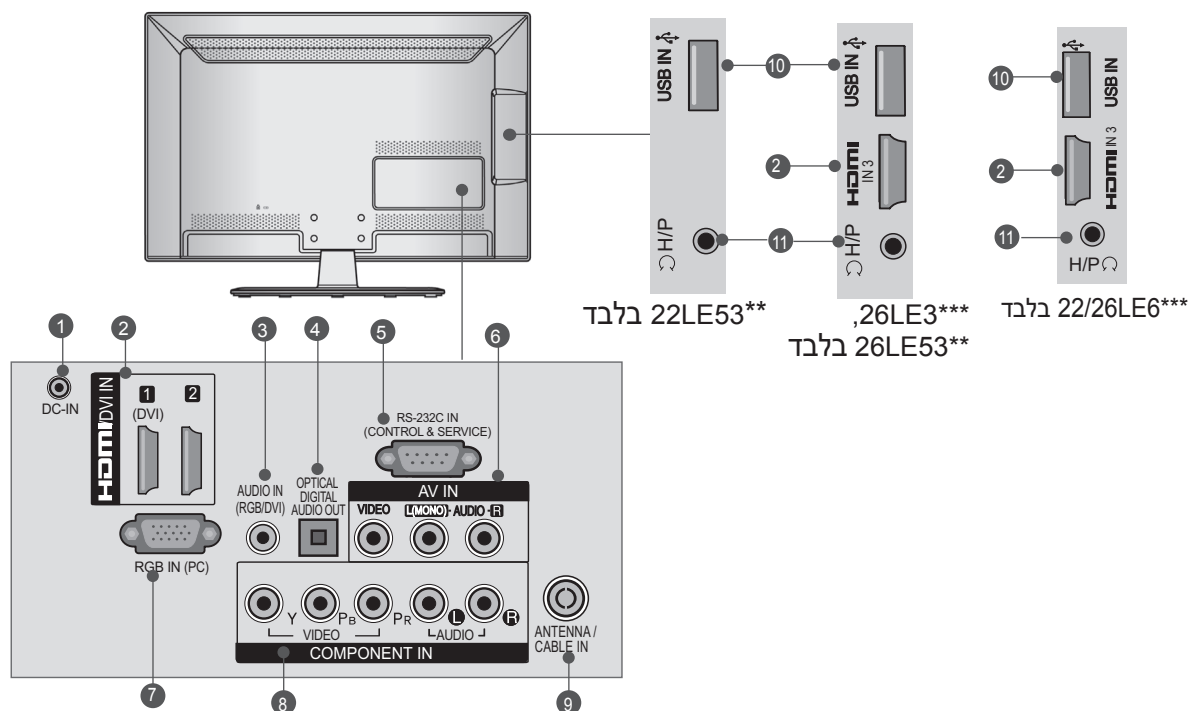

7 כניסת RGB IN
לחיבור היציאה מהמחשב.

8 כניסת Component
חברו התקן וידיאו/אודיו מסוג Component לשקעים אלה.

9 כניסת אנטנה / כבל
חברו לשקע זה אנטנה או כבל.

10 כניסת USB
חברו התקן אחסון USB לשקע זה.

11 שקע לאוזניות
הכניסו את האוזניות לשקע האוזניות.

1 יציאת מתאם DC
לחיבור לשקע כבל המתח.

2 כניסת HDMI/DVI IN
חברו אות HDMI לשקע HDMI IN או אות DVI (וידיאו) לשקע HDMI/DVI באמצעות כבל HDMI-L.

3 כניסת אודיו RGB/DVI
לחיבור האודיו מהמחשב או מ-DTV.

4 OPTICAL DIGITAL AUDIO OUT
לחיבור אודיו דיגיטלי לרכיבים מסוגים שונים. לחיבור לרכיב אודיו דיגיטלי. יש להשתמש בכבל אודיו אופטי.

5 יציאת RS-232C IN (CONTROL & SERVICE)
לחיבור ליציאת RS-232C במחשב. יציאה זו משמשת למצב שירות או למצב שימוש במלון.

6 כניסת אודיו/וידיאו
לחיבור יציאת אודיו/וידיאו מהתקן חיצוני לשקעים אלה.

■ האיור המוצג להלן עשוי להיות שונה ממראה הטלוויזיה שלכם.
 32/37/42/47/55LE53**, 32/42/47/55LE4***, 32LE3***

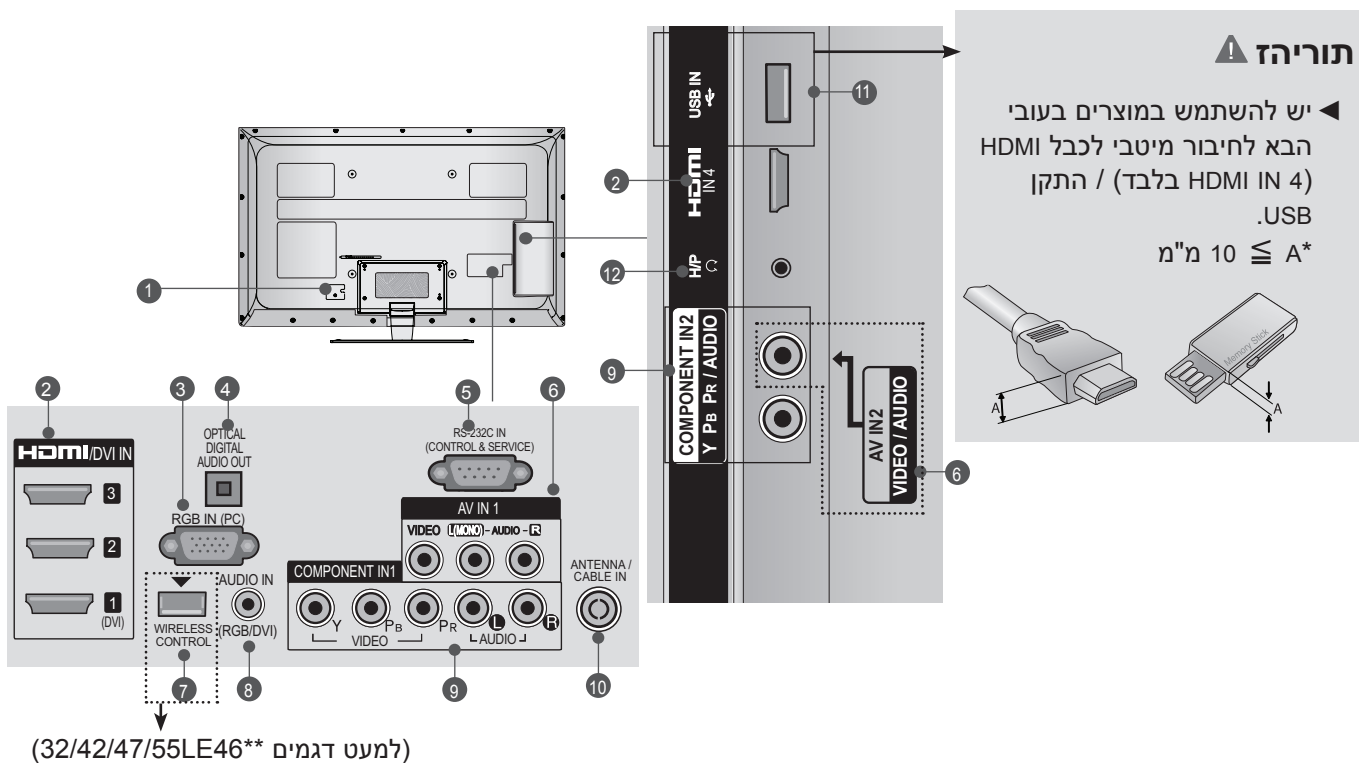

הכנה

(למעט דגמים 32/42/47/55LE46**)

- 7 בקרה אלחוטית (למעט דגמים 32/42/47/55LE46**) חברו את הדונגל האלחוטי לטלוויזיה לבקרה אלחוטית של התקני כניסה חיצונית המחוברים ל-Media Box באופן אלחוטי.
- 8 כניסת אודיו RGB/DVI לחיבור האודיו מהמחשב או מ-DTV.
- 9 כניסת Component חברו התקן וידיאו/אודיו מסוג Component לשקעים אלה.
- 10 כניסת אנטנה / כבל חברו לשקע זה אנטנה או כבל.
- 11 כניסת USB חברו התקן אחסון USB לשקע זה.
- 12 שקע לאוזניות הכניסו את האוזניות לשקע האוזניות.

- 1 שקע לכבל המתח טלוויזיה זו פועלת באמצעות מתח AC. המתח החשמלי מצוין בעמוד המפרטים. (עמודים 161 עד 173) אין לנסות להפעיל את הטלוויזיה באמצעות מתח DC.
- 2 כניסת HDMI/DVI חברו אות HDMI לשקע HDMI IN או אות DVI (וידיאו) לשקע HDMI/DVI באמצעות כבל DVI ל-HDMI.
- 3 כניסת RGB לחיבור היציאה מהמחשב.
- 4 OPTICAL DIGITAL AUDIO OUT לחיבור אודיו דיגיטלי לרכיבים מסוגים שונים. לחיבור לרכיב אודיו דיגיטלי. יש להשתמש בכבל אודיו אופטי.
- 5 יציאת RS-232C IN (CONTROL & SERVICE) לחיבור ליציאת RS-232C במחשב. יציאה זו משמשת למצב שירות או למצב שימוש במלון.
- 6 כניסת אודיו/וידיאו לחיבור יציאת אודיו/וידיאו מהתקן חיצוני לשקעים אלה.

■ האיור המוצג להלן עשוי להיות שונה ממראה הטלוויזיה שלכם.

42/47/55LE8***, 32/37/42/47/55LE7***, 32/37/42/47/55LE55**
47/55LX9***, 42/47/55LX6*** בלבד

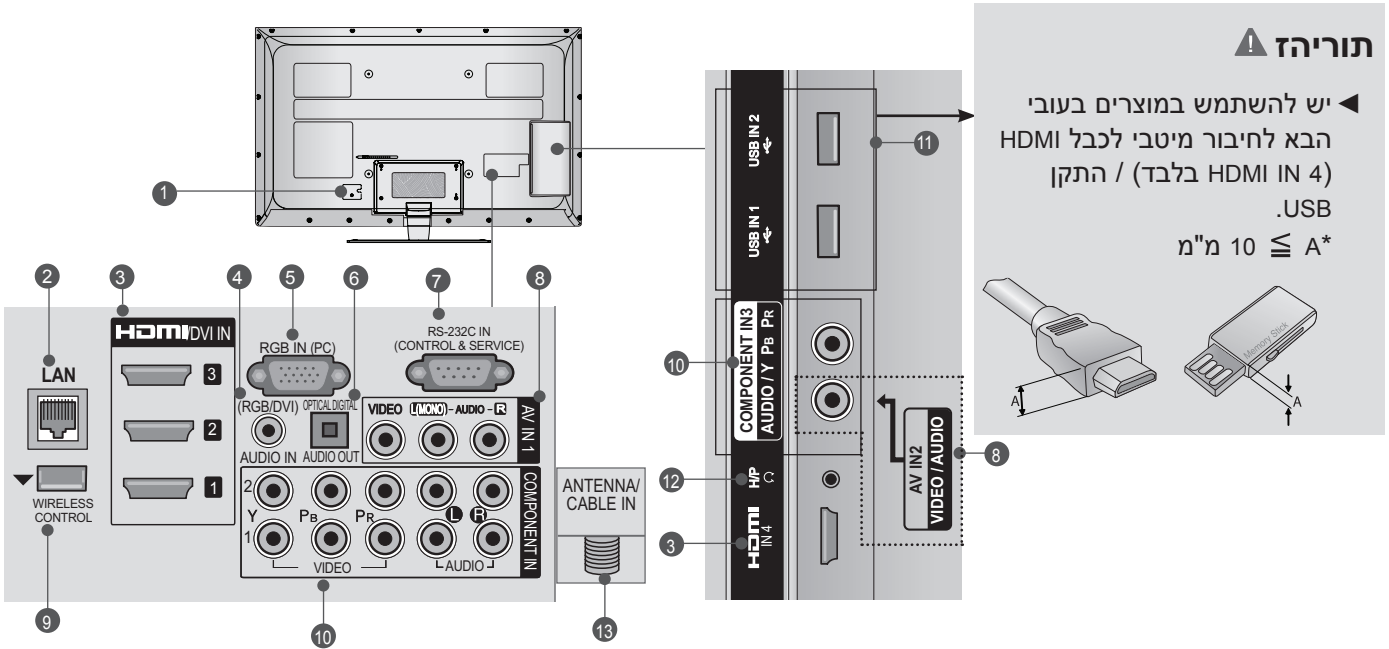

7 יציאת RS-232C IN (CONTROL & SERVICE)
לחיבור ליציאת RS-232C במחשב.
יציאה זו משמשת למצב שירות או למצב שימוש במלון.

8 כניסת אודיו/וידיאו
לחיבור יציאת אודיו/וידיאו מהתקן חיצוני לשקעים אלה.

9 בקרה אלחוטית
חברו את הדונגל האלחוטי לטלוויזיה לבקרה אלחוטית של התקני כניסה חיצונית המחוברים.
ל-Media Box באופן אלחוטי.

10 כניסת Component
חברו התקן וידיאו/אודיו מסוג Component לשקעים אלה.

11 כניסת USB
חברו התקן אחסון USB לשקע זה.

12 שקע לאוזניות
הכניסו את האוזניות לשקע האוזניות.

13 כניסת אנטנה / כבל
חברו לשקע זה אנטנה או כבל.

1 שקע לכלב המתח
טלוויזיה זו פועלת באמצעות מתח AC. המתח החשמלי מצוין בעמוד המפרטים. (עמודים 161 עד 173) אין לנסות להפעיל את הטלוויזיה באמצעות מתח DC.

2 LAN
חיבור רשת לצפייה במידע אודות מזג האוויר, באלבומי תמונות, בסרטים מקוונים וכו'. משמש גם להעברת קובצי וידיאו, תמונה ומוזיקה ברשת מקומית.

3 כניסת HDMI/DVI IN
חברו אות HDMI לשקע HDMI IN או אות DVI (וידיאו) לשקע HDMI/DVI באמצעות כבל DVI ל-HDMI.

4 כניסת אודיו RGB/DVI
לחיבור האודיו מהמחשב או מ-DTV.

5 כניסת RGB IN
לחיבור היציאה מהמחשב.

6 OPTICAL DIGITAL AUDIO OUT
לחיבור אודיו דיגיטלי לרכיבים מסוגים שונים. לחיבור לרכיב אודיו דיגיטלי.
יש להשתמש בכבל אודיו אופטי.

התקנת המעמד

■ האיור המוצג להלן עשוי להיות שונה ממראה הטלוויזיה שלכם. בעת הרכבת המעמד השולחני, בדקו אם הידקתם את הבורג עד הסוף. (אם הוא לא מהודק עד הסוף, המוצר עלול ליטות קדימה לאחר התקנתו). אם תהדקו את הבורג בכוח מוגזם, הבורג עלול לזוז ממקומו עקב שחיקת החלק המתברג.

22LD3** בלבד

26/32LD3** , 32/37/42/47LD4**
32/37/42/47/55LD6** , 32/42/46/52/60LD5** בלבד

1 הניחו את הטלוויזיה בזהירות על משטח מרופד כשהמסך פונה כלפי מטה על מנת להגן על המסך מפני נזקים.

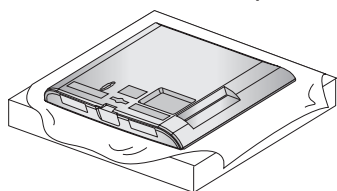

2 חברו את חלקי גוף המעמד עם בסיס המעמד של הטלוויזיה.

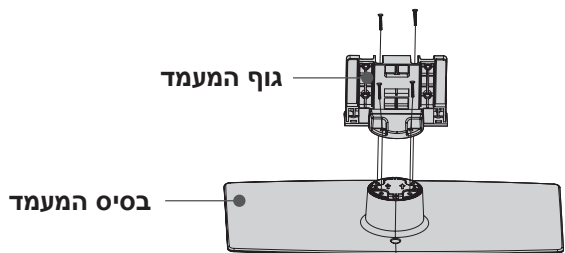

3 הרכיבו את הטלוויזיה כמודגם באיור.

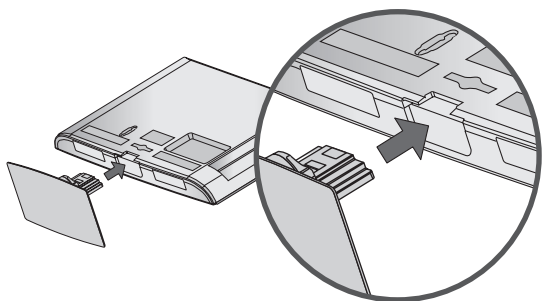

4 הבריגו היטב את ארבעת הברגים לחורים שבחלקה האחורי של הטלוויזיה.

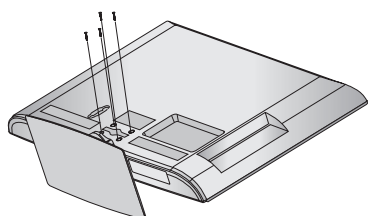

1 הניחו את הטלוויזיה בזהירות על משטח מרופד כשהמסך פונה כלפי מטה על מנת להגן על המסך מפני נזקים.

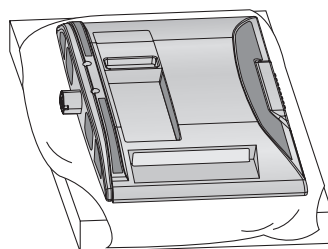

2 הרכיבו את הטלוויזיה כמודגם באיור.

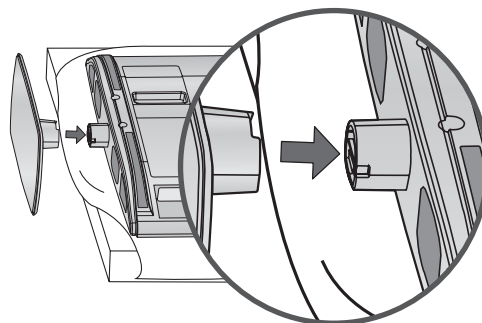

■ האיור המוצג להלן עשוי להיות שונה ממראה הטלוויזיה שלכם.

בלבד 22LE53**

1 הניחו את הטלוויזיה בזהירות על משטח מרופד כשהמסך פונה כלפי מטה על מנת להגן על המסך מפני נזקים.

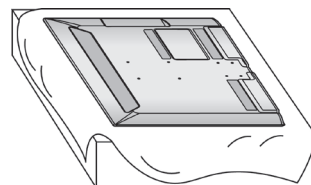

2 חברו את חלקי גוף המעמד עם בסיס המעמד של הטלוויזיה.

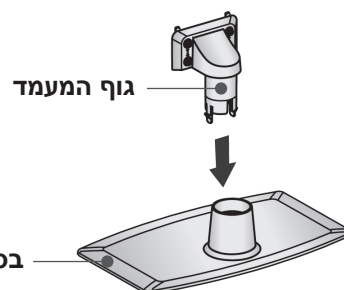

3 הרכיבו את הטלוויזיה כמודגם באיור.

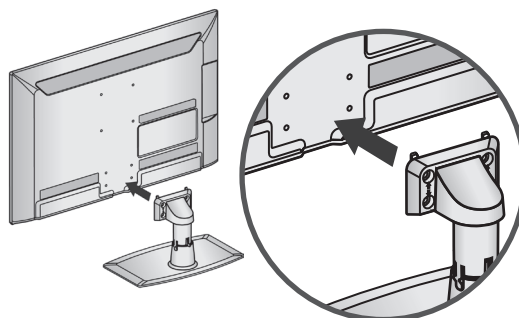

4 הבריגו היטב את ארבעת הברגים לחורים שבחלקה האחורי של הטלוויזיה.

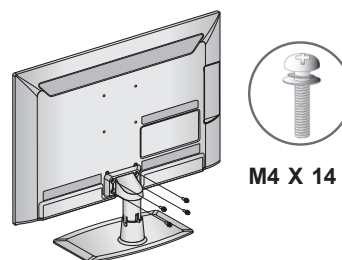

M4 X 14

בלבד 26/32/37/42/47/55LE53**, 26/32LE3***

1 הניחו את הטלוויזיה בזהירות על משטח מרופד כשהמסך פונה כלפי מטה על מנת להגן על המסך מפני נזקים.

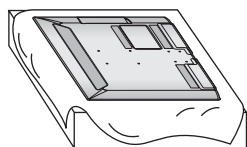

2 חברו את חלקי גוף המעמד עם בסיס המעמד של הטלוויזיה.

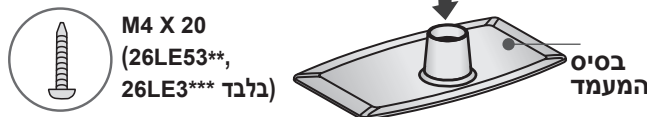
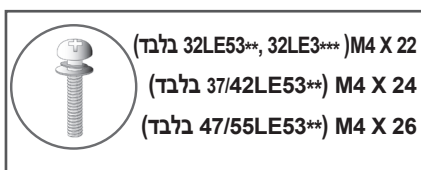

M4 X 20
(26LE53**,
26LE3*** בלבד)

3 הרכיבו את הטלוויזיה כמודגם באיור.

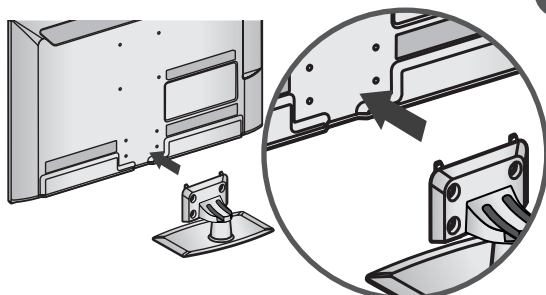

4 חברו את חלקי המכסה האחורי של המעמד עם הטלוויזיה.

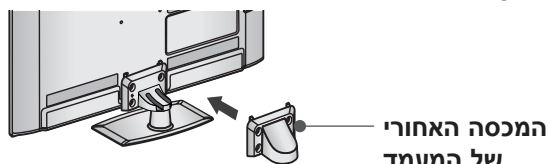

5 הבריגו היטב את ארבעת הברגים לחורים שבחלקה האחורי של הטלוויזיה.

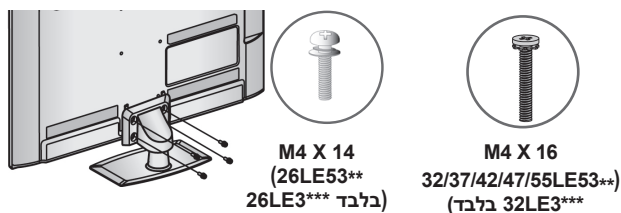

M4 X 14
(26LE53**
26LE3*** בלבד)

M4 X 16
(32/37/42/47/55LE53**
בלבד 32LE3***)

■ האיור המוצג להלן עשוי להיות שונה ממראה הטלוויזיה שלכם.
 42/47/55LX6***, 42/47/55LE8***, 32/37/42/47/55LE7***, 32/37/42/47/55/60LE55**

4 חברו את חלקי המכסה האחורי של המעמד עם הטלוויזיה.

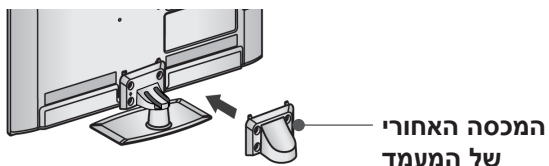

5 הבריגו היטב את ארבעת הברגים לחורים שבחלקה האחורי של הטלוויזיה.

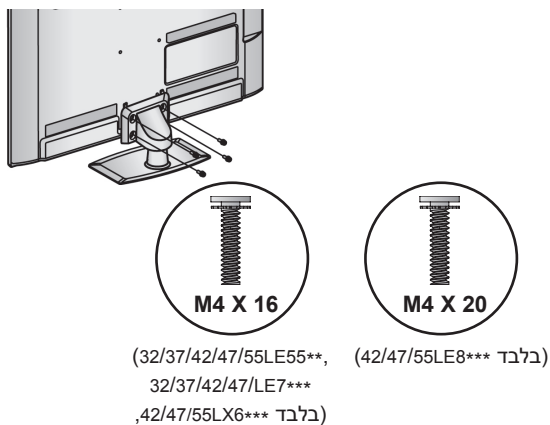

1 הניחו את הטלוויזיה בזהירות על משטח מרופד כשהמסך פונה כלפי מטה על מנת להגן על המסך מפני נזקים.

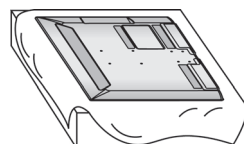

2 חברו את חלקי גוף המעמד עם בסיס המעמד של הטלוויזיה.

בשלב זה, הדקו את הברגים שמחזיקים את גוף המעמד.



M4 X 16



M4 X 20

(32/37/42/47LE55**, 32/37/42/47LE7***, 42/47LX6*** בלבד)

(42/47/55LE8*** בלבד)



M4 X 24

(55LE55**, 55LE7***, 55LX6*** בלבד)

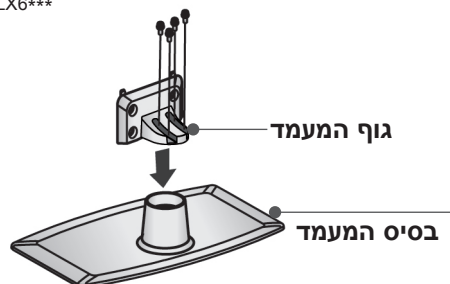

3 הרכיבו את הטלוויזיה כמודגם באיור.

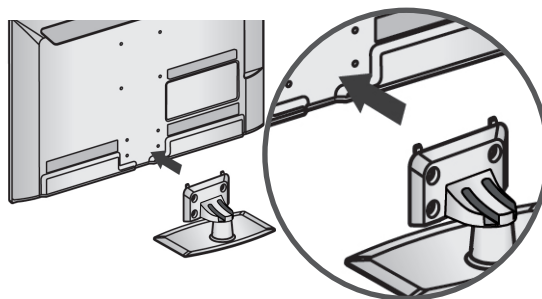

בלבד 22/26LE6***

1 הניחו את הטלוויזיה בזהירות על משטח מרופד כשהמסך פונה כלפי מטה על מנת להגן על המסך מפני נזקים.

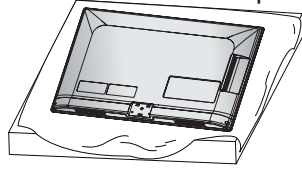

2 הרכיבו את הטלוויזיה כמודגם באיור.

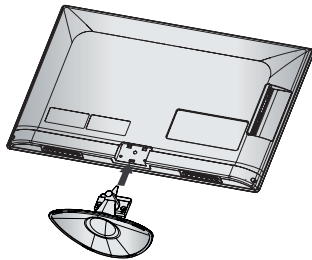

3 חברו את 2 הברגים בחוזקה על ידי שימוש בקדחים שבחלקה האחורי של הטלוויזיה.

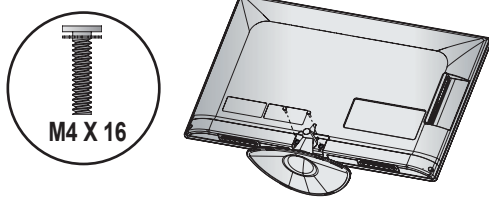

בלבד 47/55LX9***

1 הניחו את הטלוויזיה בזהירות על משטח מרופד כשהמסך פונה כלפי מטה על מנת להגן על המסך מפני נזקים.

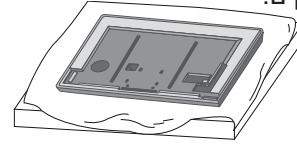

2 חברו את חלקי גוף המעמד עם בסיס המעמד של הטלוויזיה. בשלב זה, הדקו את הברגים שמחזיקים את גוף המעמד.

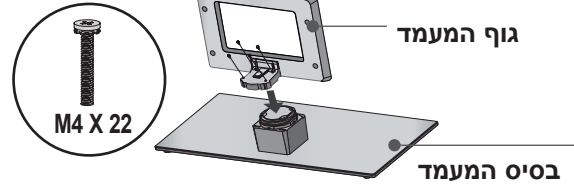

3 הבריגו היטב את ארבעת הברגים לחורים שבחלקה האחורי של הטלוויזיה.

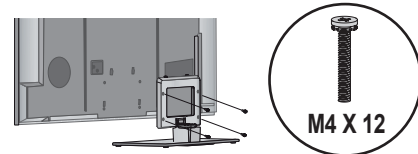

4 חברו את חלקי המכסה האחורי של המעמד עם הטלוויזיה.



■ האיור המוצג להלן עשוי להיות שונה ממראה הטלוויזיה שלכם.

32/42/47/55LE4*** בלבד

1

הניחו את הטלוויזיה בזירות על משטח מרופד כשהמסך פונה כלפי מטה על מנת להגן על המסך מפני נזקים.

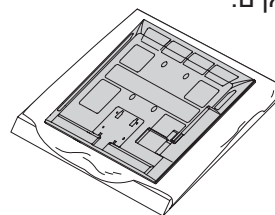

2

חברו את חלקי גוף המעמד עם בסיס המעמד של הטלוויזיה. בשלב זה, הדקו את הברגים שמחזיקים את גוף המעמד.

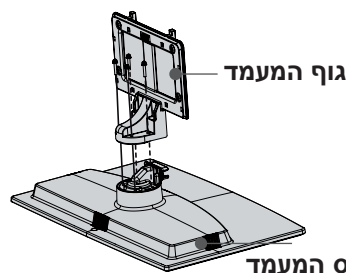

M4 X 22 דבלב 32LE45** ,32/42/47/55LE46**
M4 X 24 דבלב 42LE45**

3

הרכיבו את הטלוויזיה כמודגם באיור.

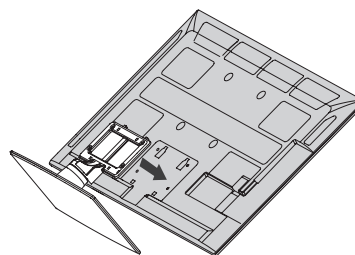

4

חברו את חלקי המכסה האחורי של המעמד עם הטלוויזיה.

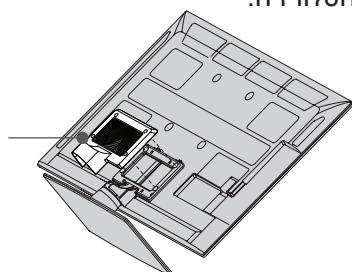

המכסה האחורי של המעמד

5

הבריגו היטב את ארבעת הברגים לחורים שבחלקה האחורי של הטלוויזיה.



M4 X 16

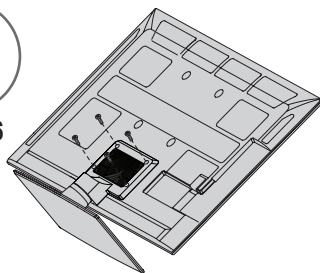

התקנת הוופר: בזמן התקנה בהתקן תליה לקיר

■ האיור המוצג להלן עשוי להיות שונה ממראה הטלוויזיה שלכם.

32/42/47/55LE46** בלבד

1 הניחו את הטלוויזיה בזווית על משטח מרופד כשהמסך פונה כלפי מטה על מנת להגן על המסך מפני נזקים.

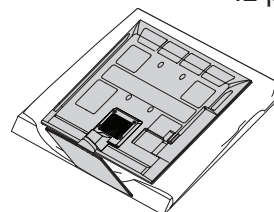

2 פרקו את הברגים מהטלוויזיה

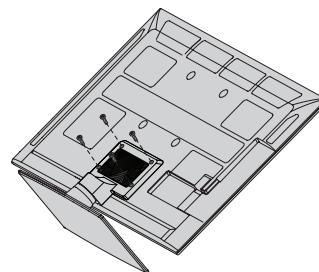

3 נתקו את המכסה האחורי של המעמד ואת המעמד מהטלוויזיה.

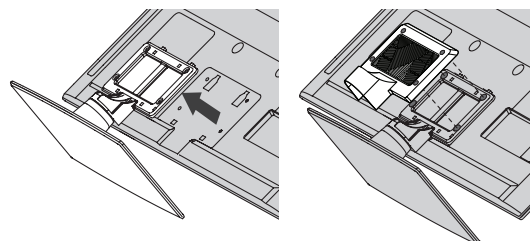

4 נתקו את הוופר מהמעמד.

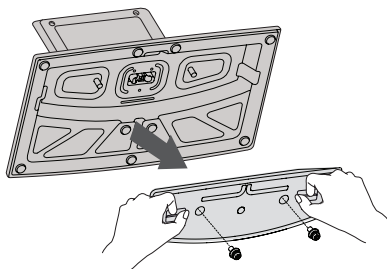

5 חברו את הוופר לטלוויזיה. סובבו את אום ה-PEM של הוופר באמצעות מברג שטוח ולהתקין את 2 ברגים כמוצג. בעת התקנת הוופר בטלוויזיה, ודאו שכבל המתח אינו מעוות, עקום או לחוץ בפניה כלשהי.

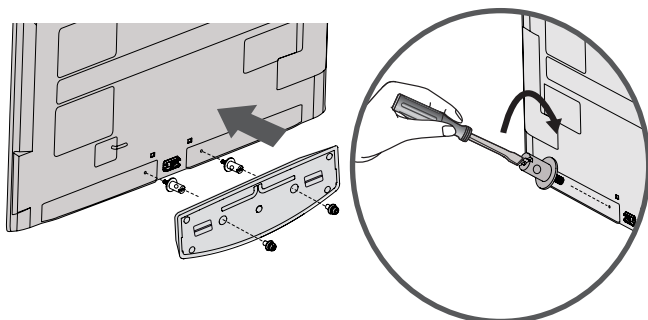

32/37/42/47LD4**, 26/32LD3**
 32/42/46/52/60LD5**, 32/37/42/47/55LD6**

1 חברו את הכבלים כנדרש לחיבור ציוד נוסף, ראו את הפרק **התקנת ציוד חיצוני**.

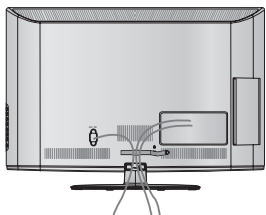

2 פתחו את **תפס הכבלים** כמודגם באיור וסדרו את הכבלים.

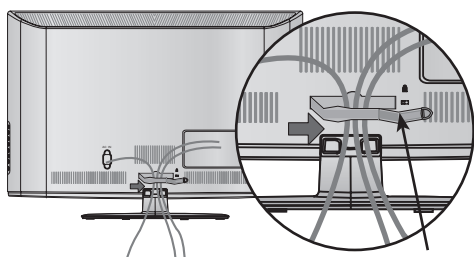

תפס הכבלים

3 התאימו את **תפס הכבלים** כמודגם באיור.

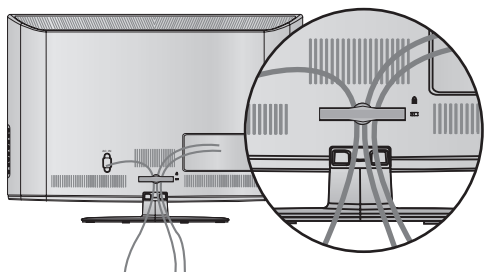

! הרעה

אין להשתמש בתפס הכבלים כדי להרים את הטלוויזיה. הפלת הטלוויזיה עלולה לגרום לפציעות או להזיק למכשיר.

כיסוי אחורי לסידור הכבלים

האיור המוצג להלן עשוי להיות שונה ממראה הטלוויזיה שלכם.

22LD3**, 22/26LE6*** בלבד

לאחר שחיברתם את הכבלים בהתאם לנדרש, התקינו את **אזיקון הכבלים** כמוצג ואגדו את הכבלים.

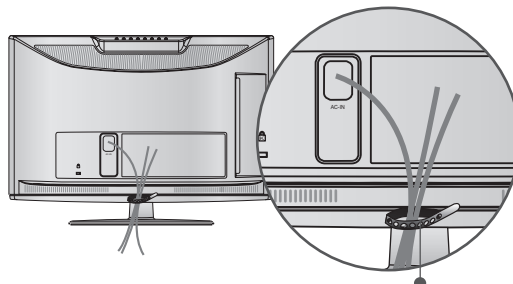

אזיקון לכבלים

חיבור הטלוויזיה לשולחן

(26/32LD3**, 32/37/42LD4**, 32/42LD5**, 32/37/42LD6**, 32LE45**, 32LE5***, 32LE7***, בלבד 32/42/47/55LE46**, 32LE3***)

■ האיור המוצג להלן עשוי להיות שונה ממראה הטלוויזיה שלכם.

זיהול היהי ותינ אלש רכ ונלושל היזיוולטה תא רבחל שי וניסה תא עונמל תנמ לע הרוחא וא המידק התוא סיגרבר שמתשהל שי. רצומל קזנ תמירגל וא תועיצפל דבלב סיפרוצמה

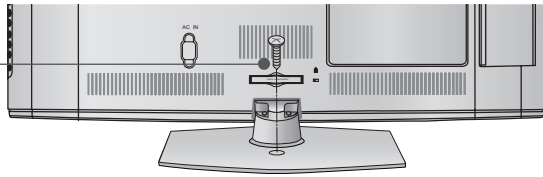

(מסופק כחלק מהמוצר) בורג יחיד

מעמד

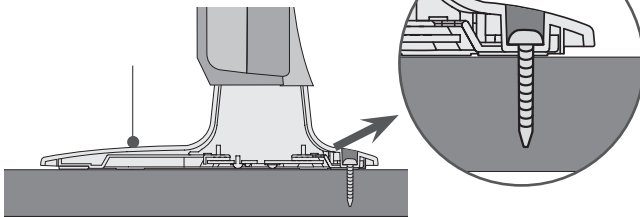

שולחן

⚠ הרהזא

◀ כדי למנוע את נפילת הטלוויזיה, יש לחבר אותה היטב לרצפה או לקיר בהתאם להוראות ההתקנה. הפלה, טלטול או נענוע של המכשיר עלולים לגרום לפציעות.

■ האיור המוצג להלן עשוי להיות שונה ממראה הטלוויזיה שלכם.

22/26LE5***, 26LE3*** בלבד

לאחר חיבור הכבלים כנדרש, חברו **מחזיק לכבלים** כמודגם באיור וקשרו את הכבלים

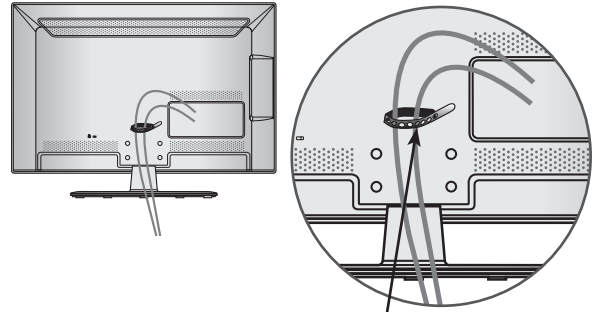

מחזיק לכבלים

,32/37/42/47/55LE7***, 32/37/42/47/55LE5***, 42/47/55LE8***, 32/42/47/55LE4*** בלבד 47/55LX9***, 42/47/55LX6***, 32LE3***

1 קבעו את כבל המתח באמצעות **המחזיק לכבלים** שבגב הטלוויזיה. פעולה זו תמנע מכבל המתח לצאת בטעות ממקומו.

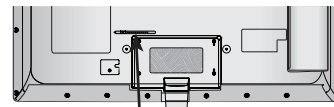

מחזיק לכבלים

2 לאחר חיבור הכבלים כנדרש, חברו **מחזיק לכבלים** כמודגם באיור וקשרו את הכבלים

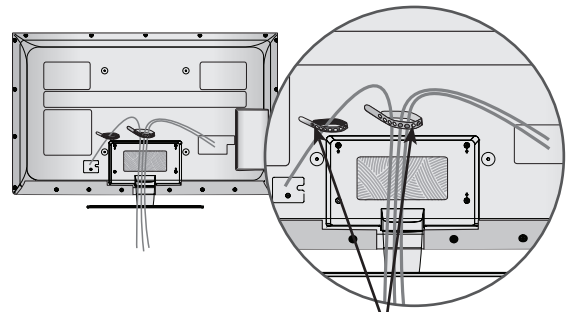

מחזיק לכבלים

כאשר לא נעשה שימוש במעמד השולחני

■ האיור המוצג להלן עשוי להיות שונה ממראה הטלוויזיה שלכם.
 וְגַמָּה יוֹסִיכַב וּשְׁמַתְשָׁה, רִיקָה לַע הַיִּלְתָּה וְקָתָה תִּנְקָתָה תַעֲבֹד.

22LD3** בלבד

1 הניחו את הטלוויזיה בזירות על משטח מרופד כשהמסך פונה כלפי מטה על מנת להגן על המסך מפני נזקים.

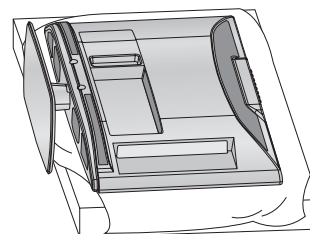

2 שחררו את הברגים מהטלוויזיה.

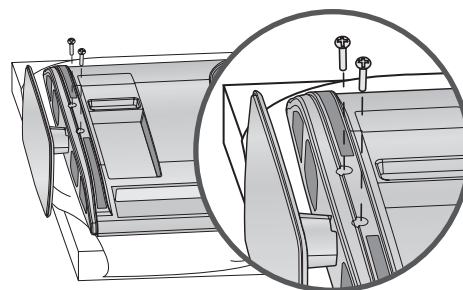

3 נתקו את המעמד מהטלוויזיה.

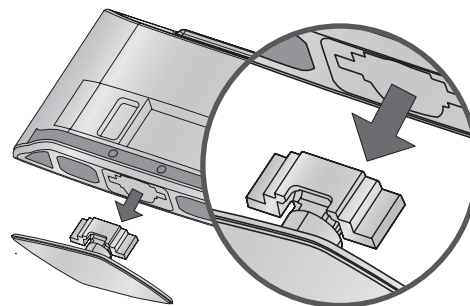

4 לאחר הסרת הנייר המגן מכיסוי המגן, הצמידו אותו לטלוויזיה כמודגם באיור.

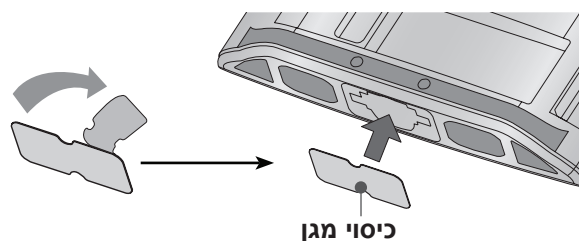

כיסוי מגן

32/37/42/47LD4**, 26/32LD3**
 32/37/42/47/55LD6**, 32/42/46/52/60LD5**

הכניסו את **כיסוי המגן** לתוך הטלוויזיה עד שתשמעו צליל נקישה.

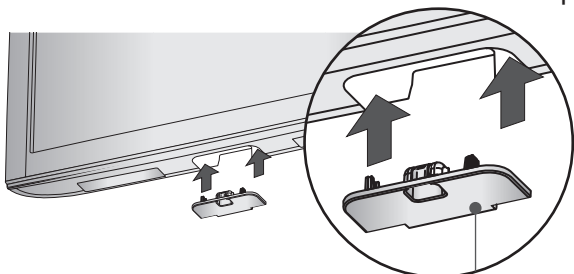

כיסוי מגן

מעמד מסתובב

(למעט 22/26LE6**, 22LD3**)

■ האיור המוצג להלן עשוי להיות שונה ממראה הטלוויזיה שלכם.

לאחר התקנת הטלוויזיה, באפשרותכם לכוון את הטלוויזיה ידנית לשמאל או לימין ב-20 מעלות בהתאם לזווית הצפייה הנוחה לכם.

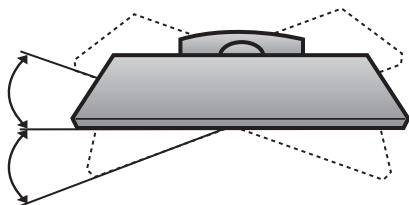

כיוון המסך

(בלבד 22LD3**)

■ האיור המוצג להלן עשוי להיות שונה ממראה הטלוויזיה שלכם.

התאימו את כיוון המכשיר במגוון צורות לנוחות מרבית.
 • טווח ההזזה

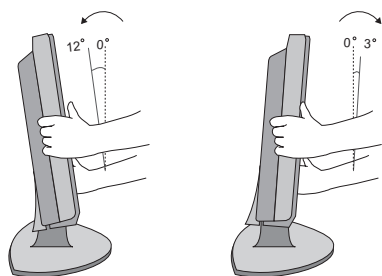

מערכת אבטחה של KENSINGTON

- תכונה זו אינה זמינה בכל הדגמים.
- האיור המוצג להלן עשוי להיות שונה ממראה הטלוויזיה שלכם.

הטלוויזיה מצוידת בחיבור למערכת אבטחה של Kensington בלוח האחורי. חברו את הכבל של מערכת האבטחה של Kensington כמודגם להלן. לקבלת פרטים אודות התקנת מערכת האבטחה של Kensington והשימוש בה, עיינו במדריך למשתמש המצורף למערכת האבטחה של Kensington. לקבלת מידע נוסף, עיינו ב-<http://www.kensington.com>, דף הבית של חברת Kensington.

חברת Kensington מוכרת מערכות אבטחה עבור מכשירים אלקטרוניים יקרים כגון מחשבים ניידים ומקרני LCD.

! הרעה

- ◀ מערכת האבטחה של Kensington היא לרכישה בנפרד.
- ◀ אם הטלוויזיה קרה למגע, התמונה עלולה להבהב קלות בעת ההפעלה.
- ◀ ייתכן שלמשך מספר דקות תראו על המסך נקודות זעירות שנראות כמו כתמים אדומים, ירוקים או כחולים זעירים, אך אין לכך השפעה הרסנית על ביצועי המסך.
- ◀ הימנעו מלגעת במסך ה-LCD או מלהצמיד אליו אצבעות למשך זמן ממושך. פעולות אלה עלולות לגרום להפרעות זמניות על המסך.

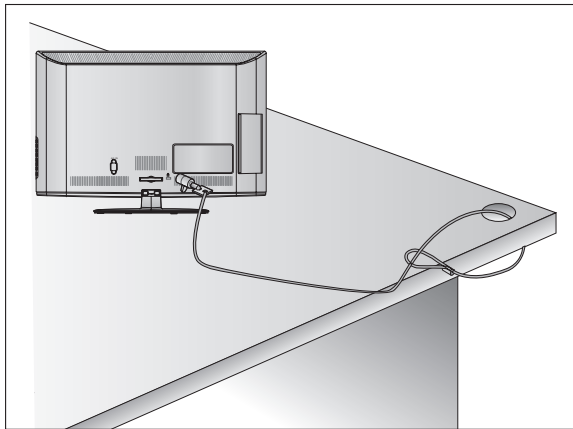

חיבור הטלוויזיה

(בלבד 22/26LE5**, 22/26LE6***, 26LE3***)

- האיור המוצג להלן עשוי להיות שונה ממראה הטלוויזיה שלכם.

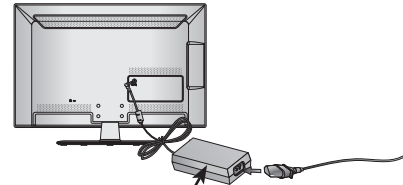

AC/DC סאתמ

- 1 חברו את כבל האנטנה לכניסת האנטנה שבטלוויזיה.
- 2 לשקע כניסת AC/DC-חברו את התקע של מתאם המתח שבטלוויזיה.
- 3 AC/DC-חברו תחילה את כבל המתח למתאם ולאחר מכן חברו את כבל המתח לשקע חשמל בקיר.

! תוריהז

- ◀ יש להקפיד לחבר את הטלוויזיה למתאם מתח ה-DC לפני שאתם מחברים את כבל המתח של הטלוויזיה לשקע החשמל בקיר.

< בלבד 26LE5***, 26LE3*** >

- האיור המוצג להלן עשוי להיות שונה ממראה הטלוויזיה שלכם.

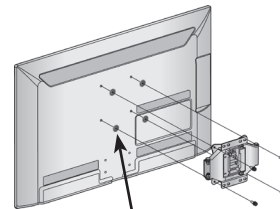

טבעות מרווח 4

מקמו את טבעות המרווח על-גבי המכשיר לפני התקנת ההתקן לתלייה על הקיר, כך שניתן יהיה לכוונן את נטיית החלק האחורי של המכשיר באופן אנכי.

- ניתן להתקין את הטלוויזיה במגוון דרכים: על הקיר, על מעמד שולחני וכו'.
- הטלוויזיה מיועדת להצבה אופקית.

הארקה

הקפידו לחבר את חוט ההארקה למניעת התחשמלות. אם לא ניתן לבצע הארקה, קראו לחשמלאי מוסמך שיתקין מאמ"ת (מפסק אוטומטי מגנטי תרמי) נפרד. אין לנסות להאריק את הטלוויזיה על-ידי חיבורה לכבל טלפון, כליא ברק או צינור גז.

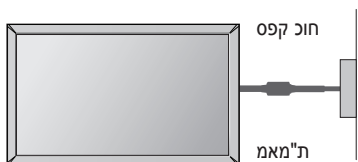

התקנה על מעמד שולחני

יש לאפשר מרווח של 10 ס"מ סביב הטלוויזיה מכל הכיוונים לצורך אוורור הולם.

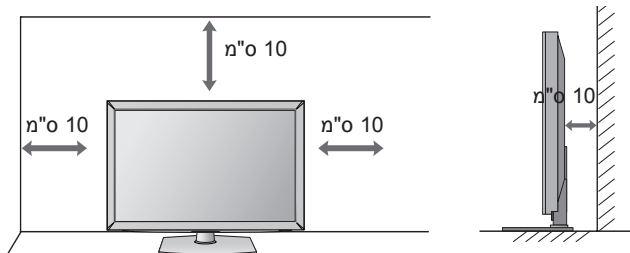

עצות להתקנה זהירה

- יש לרכוש באופן נפרד את הרכיבים הדרושים להתקנה בטוחה של הטלוויזיה על הקיר.
- יש למקם את הטלוויזיה קרוב לקיר על מנת למנוע נפילה שלה במקרה של דחיפה.
- ההוראות שלהלן מפרטות צורת התקנה בטוחה על-ידי הצמדת הטלוויזיה לקיר למניעת נפילתה קדימה במקרה של משיכה. צורת התקנה זו תמנע מהטלוויזיה ליפול קדימה ולגרום לפציעות או להינזק. יש להקפיד שילדים לא יטפסו על הטלוויזיה או ייתלו ממנה.

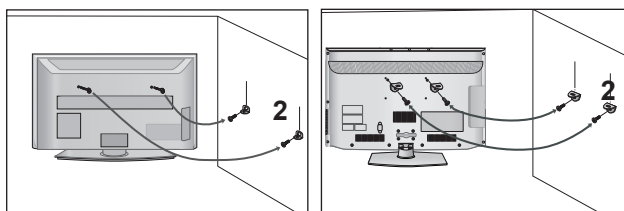

1 השתמשו בברגי העין או בתופסני הקיר של הטלוויזיה להצמדת הטלוויזיה לקיר כמודגם באיור. (אם מחוברים ברגים לברגי העין, שחררו אותם). * הכניסו את ברגי העין או תופסני הקיר והדקו אותם היטב בחורים העליונים.

2 הדקו את תופסני הקיר אל הקיר בעזרת הברגים. יש להקפיד על התאמה לגובה ההתקן המורכב על הקיר.

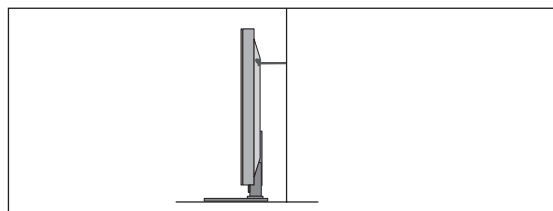

3 השתמשו בחבל חזק כדי לקשור את המכשיר לצורך יישור. בטוח יותר לקשור את החבל כך שיהיה מקביל לרצפה.

! הרעה

- ◀ בעת הזזת הטלוויזיה, יש לנתק תחילה את הכבלים.
- ◀ יש להשתמש בשולחן או שידה חזקים וגדולים מספיק כדי לתמוך בגודל ובמשקל של הטלוויזיה.
- ◀ לשימוש בטוח בטלוויזיה, יש לוודא שגובה ההתקן על הקיר וגובה התופסנים שעל הטלוויזיה זהים.

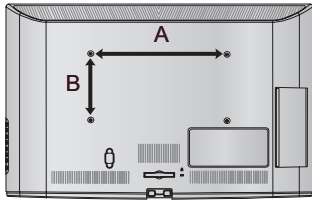

כמות	בורג תקני	VESA (A * B)	דגם
4	M4	100 * 100	22LD3**, 22/26LE5***, 22/26LE6***, 26LE3***
4	M4	100 * 200	26/32LD3**, 32LD4**, 32LD5**, 32LD6**, 32LE5***, 32LE7***, 32LE4***, 32LE3***
4	M6	200 * 200	37/42/47LD4**, 42/46LD5**, 37/42/47LD6**, 37/42/47LE5***, 37/42/47LE7***, 42/47LE8***, 42/47LX6***, 47LX9***, 42/47LE4***
4	M6	400 * 400	52/60LD5**, 55LD6**, 55LE5***, 55LE7***, 55LE8***, 55LX6***, 55LX9***, 55LE4***

התקנה על הקיר: התקנה אופקית

- אנו ממליצים להשתמש בהתקן לתלייה על הקיר של חברת LG בעת התקנת הטלוויזיה על הקיר.
- מומלץ לרכוש התקן לתלייה על הקיר שתומך בתקן VESA.
- חברת LG ממליצה להזמין איש מקצוע להתקנת הטלוויזיה על הקיר.

! הרעה

- ◀ יש לחבר את התקן התלייה על הקיר לקיר יציב הניצב לרצפה.
- ◀ יש להשתמש בהתקן תלייה מיוחד אם ברצונכם להתקין את הטלוויזיה על התקרה או על קיר נטוי.
- ◀ המשטח שאליו יחובר התקן התלייה צריך להיות חזק מספיק כדי לתמוך במשקל הטלוויזיה; לדוגמה, קיר בטון, אבן, לבנים או בלוקים.
- ◀ הסוג והאורך של הברגים המשמשים להתקנה תלויים בהתקן התלייה שמשמשים בו. לקבלת מידע נוסף, עיינו בהוראות המצורפות להתקן התלייה.
- ◀ חברת LG אינה נושאת באחריות על תאונות או נזק שנגרם לטלוויזיה או לרכוש כתוצאה מהתקנה לא נכונה:
 - שימוש בהתקן תלייה שאינו תומך בתקן VESA.
 - הברגה לא נכונה של הברגים למשטח, שעלולה לגרום לנפילת הטלוויזיה וכתוצאה מכך לפציעות.
 - התקנה שלא בשיטה המומלצת.

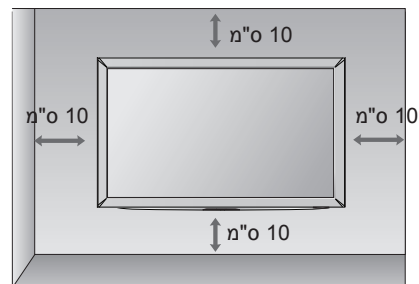

< בלבד **46LE55/47/42/32 >
 ■ האיור המוצג להלן עשוי להיות שונה ממראה הטלוויזיה שלכם.

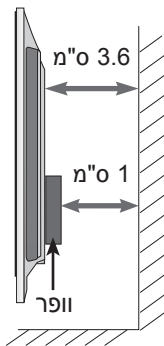

על המוצר להיות במרחק 3.6 ס"מ מהקיר.

פונקציות לחצני השלט הרחוק

,22/26LE6*** ,22/26/32/37/42/47/55LE53** ,32/42/46/52/60LD55* ,32/37/42/47LD4** ,22/26/32LD3**
 26/32LE3***, (מלבד להודו) 32/42/47/55LE46** , 32/42LE45 **,

בעת שימוש בשלט הרחוק, כווננו אותו אל חיישן השלט הרחוק בטלוויזיה.
 בטלוויזיה אנלוגית ובמדינות מסוימות, לחצנים מסוימים בשלט הרחוק עשויים שלא לפעול.
 ■ האיור המוצג להלן עשוי להיות שונה ממראה הטלוויזיה שלכם.

הכנה



(הפעלה/כיבוי) הפעלת הטלוויזיה ממצב המתנה או מכיבוי למצב המתנה.
 ENERGY SAVING כיוון המצב Energy Saving (חיסכון בחשמל) של הטלוויזיה. (◀ עמ' 119)
 AV MODE סיוע בבחירה ובכיוון של תמונות וצלילים בעת חיבור התקני AV. (◀ עמ' 55)
 INPUT בחירת מצב כניסה חיצונית לפי סדר קבוע. (◀ עמ' 49)
 TV/RAD בחירת ערוץ רדיו, טלוויזיה וטלוויזיה דיגיטלית.

0~9 לחצני ספרות בחירת ערוץ.
 LIST בחירת פריט ממסופר בתפריט.
 Q.VIEW הצגה של רשימת הערוצים. (◀ עמ' 47)
 חזרה לערוץ הקודם שבו צפיתם.

MENU בחירה בתפריט.
 סגירת כל התצוגות שעל המסך וחזרה לצפייה בטלוויזיה מכל תפריט. (◀ עמ' 28)
 GUIDE מציג את מדריך התוכניות. (◀ עמ' 109)
 Q. MENU בחירה של מקור התפריט המהיר הרצוי. (◀ עמ' 27)
 (תפריט מהיר)
 לחצני החצים ניווט בתפריטי המסך וכיוון של הגדרות המערכת. בהתאם להעדפותיכם.
 (מעלה/מטה/שמאל/ימין)
 OK אישור הבחירה או הצגת המצב הנוכחי.
 BACK חזרה צעד אחד אחורה ביישומים אינטראקטיביים, או בפונקציות אחרות הכוללות אינטראקציה EPG- עם המשתמש.
 INFO (i) הצגת המידע הנוכחי של המסך.
 EXIT סגירת כל התצוגות שעל המסך וחזרה לצפייה בטלוויזיה מכל תפריט.

לחצנים אלה משמשים לטלטקסט (בדגמי טלטקסט) לחצנים צבעוניים או לעריכת ערוצים (בלבד).

1 לחצני טלטקסט לחצנים אלה משמשים לטלטקסט 'Teletext' לקבלת פרטים נוספים, עיין בפרק (טלטקסט). (◀ עמ' 155)
 SUBTITLE אחזור הכתוביות המועדפות עליכם במצב דיגיטלי.

הגברת עוצמת הקול הנמכת עוצמת הקול	כיוון עוצמת הקול
MARK	Picture Wizard-בחירת הקלט ליישום ההגדרות של ה (אשף התמונות) USB-סימון וביטול סימון של תוכניות בתפריט ה
FAV	הצגת הערוץ המועדף שנבחר
RATIO	בחירת יחס הגובה-רוחב הרצוי של התמונה (עמ' 116 ◀)
MUTE	הפעלה והשתקה של הקול
העברת ערוצים מעלה/מטה	בחירת ערוץ
העברת עמוד מעלה/מטה	מעבר מסט שלם של מידע מסך אל הבא אחריו

SIMPLINK/ תפריט
MY MEDIA תפריט
(המדיה שלי) -
לחצני בקרה

MY MEDIA או SIMPLINK לבקרה בתפריט

SIMPLINK

המחוברים לטלוויזיה AV צפייה ברשימת התקני
מוצג במסך. Simplink בלחיצה על לחצן זה, תפריט
(עמ' 52 ◀)

AD On תיאור שמע) למצב) Audio Description העברת
(כבוי) Off מופעל) או).
(22/26/32LD3**, 32/37/42/47LD4**,
22/26LE6***, 22/26LE53**, 26LE3***)

התקנת סוללות

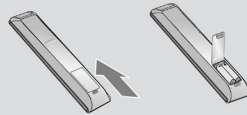

- פתחו את מכסה תא הסוללות בצדו האחורי של השלט הרחוק והתקינו את הסוללות תוך התאמת הקוטביות (+ עם +, - עם -).
- התקינו שתי סוללות 1.5 V מסוג AAA. אין לערבב בין סוללות חדשות לסוללות ישנות או משומשות.
- סגרו את המכסה.
- להוצאת הסוללות, חזרו על תהליך ההתקנה בסדר הפוך.



פונקציות לחצני השלט הרחוק

(**46LE47/42/32 הודו בלבד)

בעת שימוש בשלט הרחוק, כווננו אותו אל חיישן השלט הרחוק בטלוויזיה. בטלוויזיה אנלוגית ובמדינות מסוימות, לחצנים מסוימים בשלט הרחוק עשויים שלא לפעול. ■ האיור המוצג להלן עשוי להיות שונה ממראה הטלוויזיה שלכם.

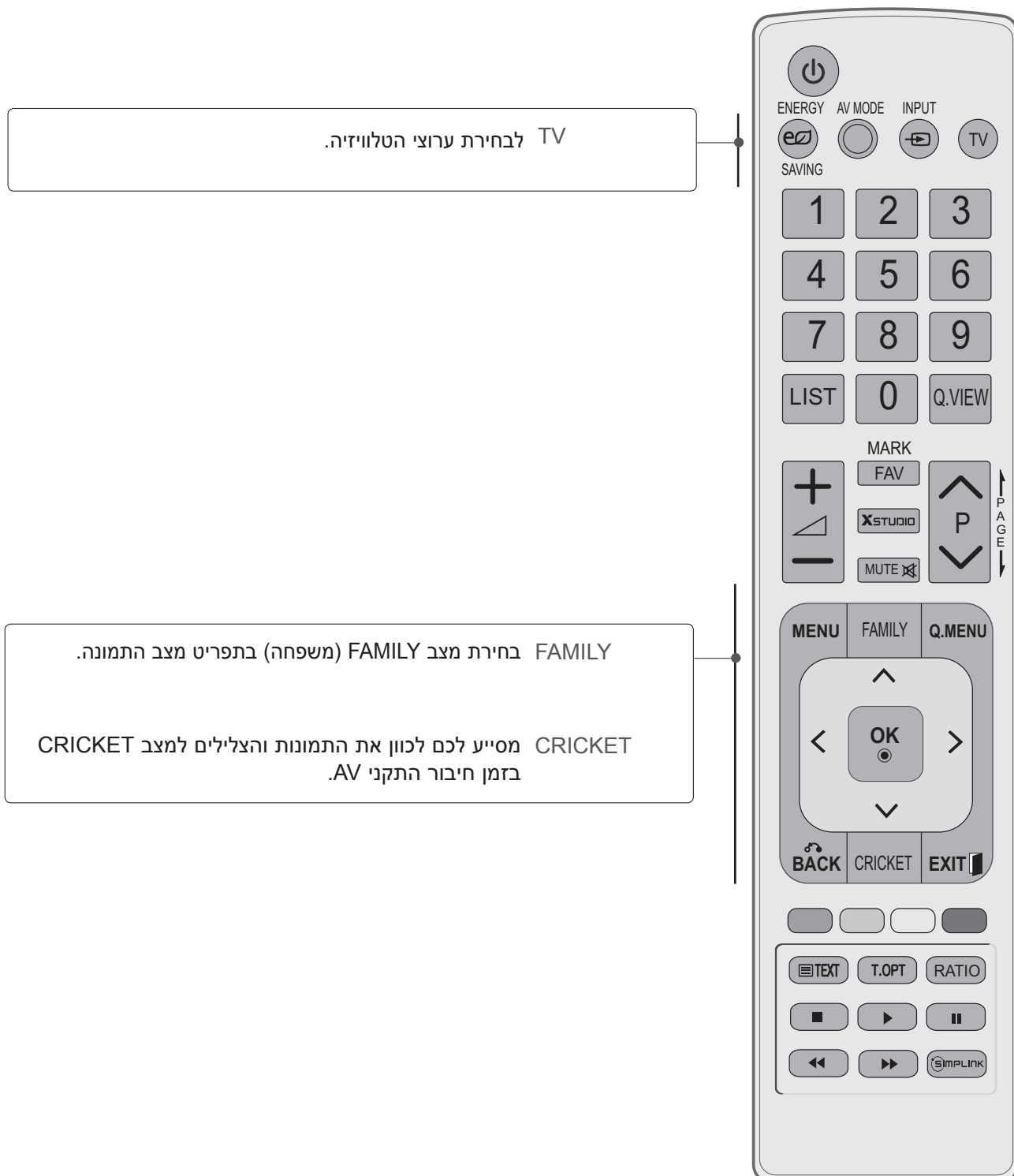

פונקציות לחצני השלט הרחוק

,32/37/42/47/55LE7*** ,32/37/42/47/55LE55** ,32/37/42/47/55LD6** ,32/42/52LD56*
(בלבד 42/47/55LE8***)

בעת שימוש בשלט הרחוק, כווננו אותו אל חיישן השלט הרחוק בטלוויזיה.
בטלוויזיה אנלוגית ובמדינות מסוימות, לחצנים מסוימים בשלט הרחוק עשויים שלא לפעול.
■ האיור המוצג להלן עשוי להיות שונה ממראה הטלוויזיה שלכם.

הכנה

הפעלה/כיבוי (הפעלה/כיבוי)	הפעלת הטלוויזיה ממצב המתנה או מכיבוי למצב המתנה.
ENERGY SAVING	כיוון המצב Energy Saving (חיסכון בחשמל) של הטלוויזיה. (עמ' 119 ◀)
AV MODE	סיוע בבחירה ובכיוון של תמונות וצלילים בעת חיבור התקני AV. (עמ' 55 ◀)
INPUT	בחירת מצב כניסה חיצונית לפי סדר קבוע. (עמ' 49 ◀)
TV/RAD	בחירת ערוץ רדיו, טלוויזיה וטלוויזיה דיגיטלית.

0~9 לחצני ספרות	בחירת ערוץ. בחירת פריט ממסופר בתפריט.
LIST	(הצגה של רשימת הערוצים. (עמ' 47 ◀)
Q.VIEW	חזרה לערוץ הקודם שבו צפיתם.

MENU	בחירה בתפריט. סגירת כל התצוגות שעל המסך וחזרה לצפייה בטלוויזיה (מכל תפריט). (עמ' 28 ◀)
NETCAST	(הרצוי. (עמ' 57 ◀) NetCast בחירה של מקור תפריט (Weather info, Photo Album מידע אודות מזג האוויר), (סרטים מקוונים) וכו'). Movie Online אלבומי תמונות), משתנה ממדינה למדינה מקור התפריט של
Q. MENU (תפריט מהיר)	(בחירה של מקור התפריט המהיר הרצוי. (עמ' 27 ◀)
לחצני החצים (מעלה/מטה/שמאל/ימין)	ניווט בתפריטי המסך וכיוון של הגדרות המערכת בהתאם להעדפותיכם.
OK	אישור הבחירה או הצגת המצב הנוכחי.
BACK	חזרה צעד אחד אחורה ביישומים אינטראקטיביים או בפונקציות אחרות הכוללות אינטראקציה עם המשתמש.
GUIDE	(מציג את מדריך התוכניות. (עמ' 109 ◀)
EXIT	סגירת כל התצוגות שעל המסך וחזרה לצפייה בטלוויזיה מכל תפריט.

לחצנים צבעוניים	לחצנים אלה משמשים לטלטקסט (בדגמי טלטקסט בלבד) או לעריכת ערוצים
-----------------	--

1 לחצני טלטקסט	לחצנים אלה משמשים לטלטקסט (טלטקסט). 'Teletext' לקבלת פרטים נוספים, עיין בפרק (עמ' 155 ◀)
SUBTITLE	אחזור הכתוביות המועדפות עליכם במצב דיגיטלי

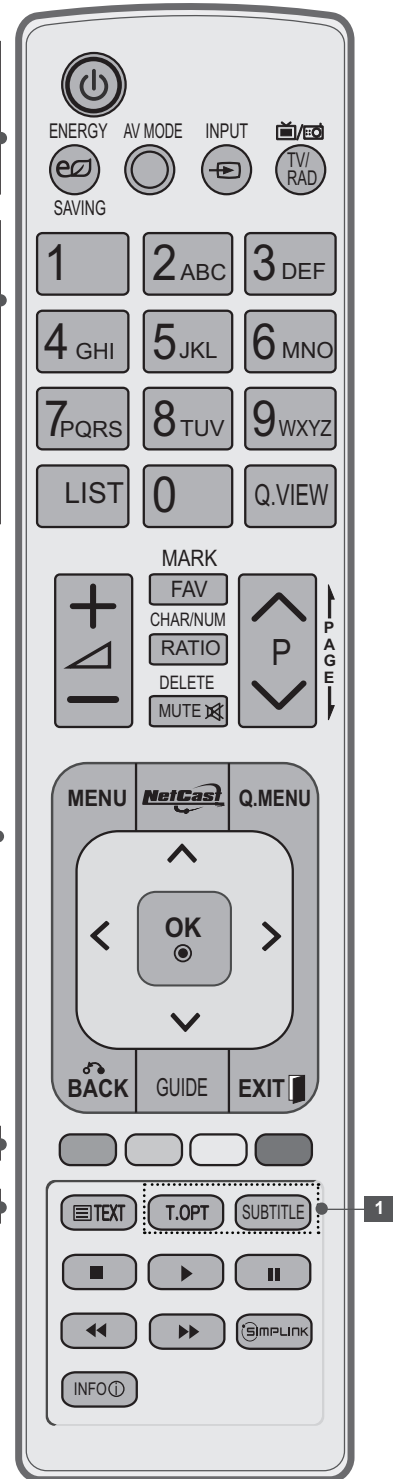

1

הגברת עוצמת הקול הנמכת עוצמת הקול	כיוון עוצמת הקול
MARK	Picture Wizard-בחירת הקלט ליישום ההגדרות של ה (אשף התמונות) USB-סימון וביטול סימון של תוכניות בתפריט ה
FAV	הצגת הערוץ המועדף שנבחר
CHAR/NUM	NetCast. שינוי אות או מספר עבור תפריט
RATIO	בחירת יחס הגובה-רוחב הרצוי של התמונה (עמ' 116 <)
MUTE	הפעלה והשתקה של הקול
DELETE	מחיקת האות שהוזנה בעת הזנת האות על גבי המקלדת שעל המסך
העברת ערוצים מעלה/ מטה	בחירת ערוץ
העברת עמוד מעלה/מטה	מעבר מסט שלם של מידע מסך אל הבא אחריו

SIMPLINK/ תפריט MY MEDIA או SIMPLINK לבקרה בתפריט MY MEDIA תפריט (המדיה שלי) - לחצני בקרה

SIMPLINK המחוברים לטלוויזיה AV צפייה ברשימת התקני מוצג במסך Simplink בלחיצה על לחצן זה, תפריט (עמ' 52 <)

הצגת המידע הנוכחי של המסך

INFO ⓘ

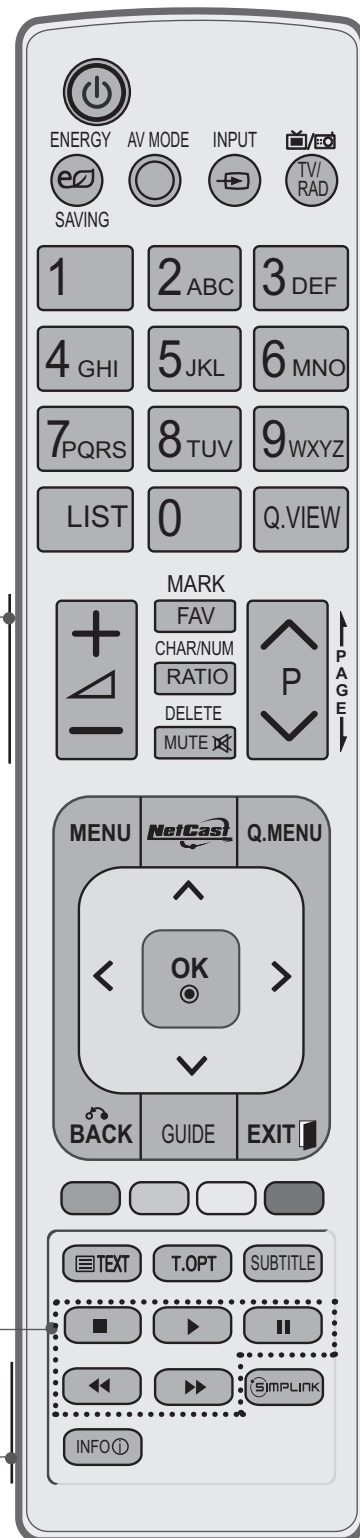

התקנת סוללות

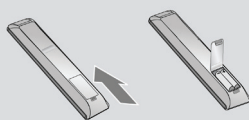

- פתחו את מכסה תא הסוללות בצדו האחורי של השלט הרחוק והתקינו את הסוללות תוך התאמת הקוטביות (+ עם +, - עם -).
- התקינו שתי סוללות V 1.5 מסוג AAA. אין לערבב בין סוללות חדשות לסוללות ישנות או משומשות.
- סגרו את המכסה.
- להוצאת הסוללות, חזרו על תהליך ההתקנה בסדר הפוך.

פונקציות לחצני השלט הרחוק

(47/55LX9***, 42/47/55LX6***)

בעת שימוש בשלט הרחוק, כווננו אותו אל חיישן השלט הרחוק בטלוויזיה. בטלוויזיה אנלוגית ובמדינות מסוימות, לחצנים מסוימים בשלט הרחוק עשויים שלא לפעול. ■ האיור המוצג להלן עשוי להיות שונה ממראה הטלוויזיה שלכם.

⏻ (הפעלה/כיבוי)	הפעלת הטלוויזיה ממצב המתנה או מכיבוי למצב המתנה.
LIGHT	תוכלו להפעיל או לכבות את(בלבד-47/55LX9***) תאורת הלחצנים של השלט רחוק.
ENERGY SAVING	כיוון המצב Energy Saving (חיסכון בחשמל) של הטלוויזיה. (עמ' 119 ◀)
AV MODE	סיוע בבחירה ובכיוון של תמונות וצלילים בעת חיבור התקני AV. (עמ' 55 ◀)
INPUT	בחירת מצב כניסה חיצונית לפי סדר קבוע. (עמ' 49 ◀)
TV/RAD	בחירת ערוץ רדיו, טלוויזיה וטלוויזיה דיגיטלית.

0	בחירת ערוץ.
LIST	בחירת פריט ממסופר בתפריט.
Q.VIEW	הצגה של רשימת הערוצים. (עמ' 47 ◀)
	חזרה לערוץ הקודם שבו צפיתם.

MENU	בחירה בתפריט סגירת כל התצוגות שעל המסך וחזרה לצפייה בטלוויזיה (מכל תפריט). (עמ' 28 ◀)
NETCAST	(הרצוי). (עמ' 57 NetCast בחירה של מקור תפריט (Photo Album מידע אודות מזג האוויר), (Weather info סרטים מקוונים) וכו'). (Movie Online אלבומי תמונות), משתנה ממדינה למדינה NetCast מקור התפריט של (בחירה של מקור התפריט המהיר הרצוי). (עמ' 27 ◀)
Q. MENU (תפריט מהיר)	ניווט בתפריטי המסך וכיוון של הגדרות המערכת בהתאם להעדפותיכם.
לחצני החצים (מעלה/מטה/שמאל/ימין)	אישור הבחירה או הצגת המצב הנוכחי.
OK	חזרה צעד אחד אחורה ביישומים אינטראקטיביים או בפונקציות אחרות הכוללות אינטראקציה עם המשתמש.
BACK	(מציג את מדריך התוכניות). (עמ' 109 ◀)
GUIDE	סגירת כל התצוגות שעל המסך וחזרה לצפייה בטלוויזיה מכל תפריט.
EXIT	

לחצנים צבעוניים	לחצנים אלה משמשים לטלטקסט (בדגמי טלטקסט (בלבד) או לעריכת ערוצים.
L/R SELECT	השתמשו בפריט זה על מנת לצפות בסרטי וידאו בתלת ממד. (עמ' 72 ◀).

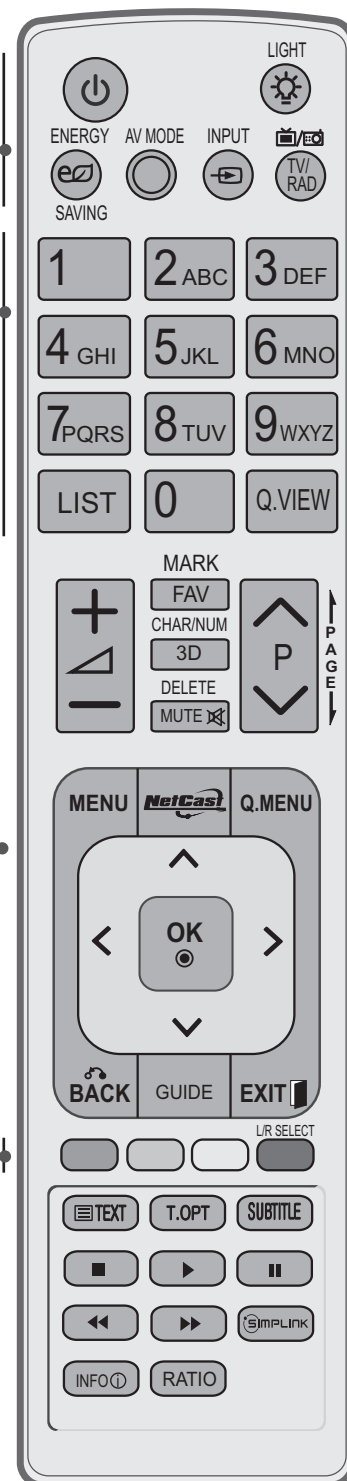

הגברת עוצמת הקול הנמכת עוצמת הקול	כיוון עוצמת הקול.
MARK	Picture Wizard-בחירת הקלט ליישום ההגדרות של ה (אשף התמונות) USB-סימון וביטול סימון של תוכניות בתפריט ה
FAV	הצגת הערוץ המועדף שנבחר.
CHAR/NUM	NetCast שינוי אות או מספר עבור תפריט
3D	השתמשו בפרטי זה על מנת לצפות בסרטי וידאו בתלת ממד.. (עמ' 72 ◀)
DELETE	מחיקת האות שהוזנה בעת הזנת האות על גבי המקלדת שעל המסך
MUTE	הפעלה והשתקה של הקול.
העברת ערוצים מעלה/ מטה	בחירת ערוץ
העברת עמוד מעלה/מטה	מעבר מסט שלם של מידע מסך אל הבא אחריו

1 לחצני טלטקסט	לחצנים אלה משמשים לטלטקסט טלטקסט). ('Teletext' לקבלת פרטים נוספים, עיין בפרק (עמ' 155 ◀))
SUBTITLE	אחזור הכתוביות המועדפות עליכם במצב דיגיטלי

SIMPLINK/ תפריט MY MEDIA תפריט (המדיה שלי) - לחצני בקרה	MY MEDIA או SIMPLINK לבקרה בתפריט
--	-----------------------------------

	המחוברים לטלוויזיה AV צפייה ברשימת התקני מוצג במסך Simplink בלחיצה על לחצן זה, תפריט (עמ' 52 ◀)
INFO ⓘ	הצגת המידע הנוכחי של המסך
RATIO	בחירת יחס הגובה-רוחב הרצוי של התמונה (עמ' 116 ◀)

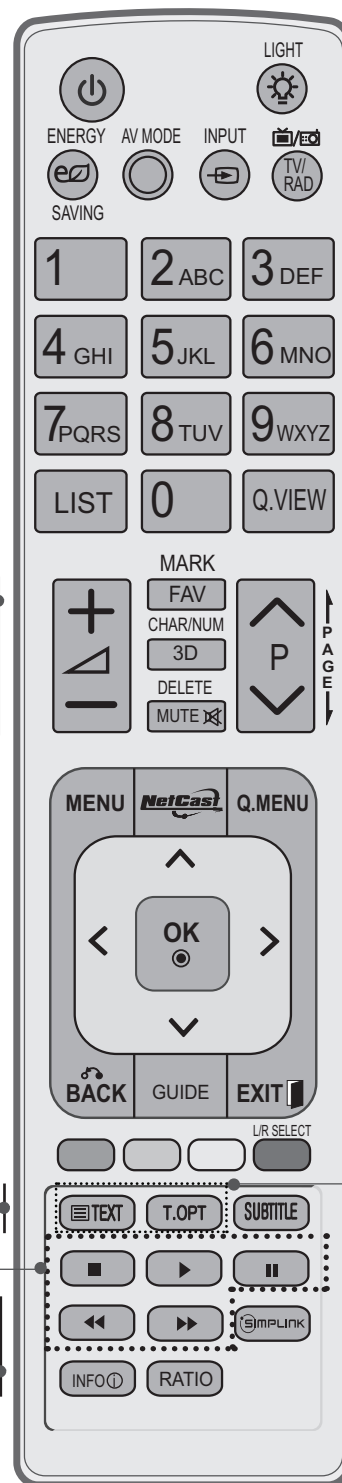

התקנת סוללות

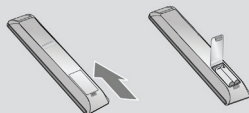

- פתחו את מכסה תא הסוללות בצדו האחורי של השלט הרוחוק והתקינו את הסוללות תוך התאמת הקוטביות (+ עם +, - עם -).
- התקינו שתי סוללות V 1.5 מסוג AAA. אין לערבב בין סוללות חדשות לסוללות ישנות או משומשות.
- סגרו את המכסה.
- להוצאת הסוללות, חזרו על תהליך ההתקנה בסדר הפוך.

התקנת ציוד חיצוני

- למניעת נזק, אין לחבר את המכשיר לשקע החשמל לפני ביצוע כל החיבורים בין ההתקנים.

חיבור לאנטנה

- לקבלת איכות תמונה מיטבית, כווננו את כיוון האנטנה.
- כבל וממיר אנטנה אינם מצורפים.

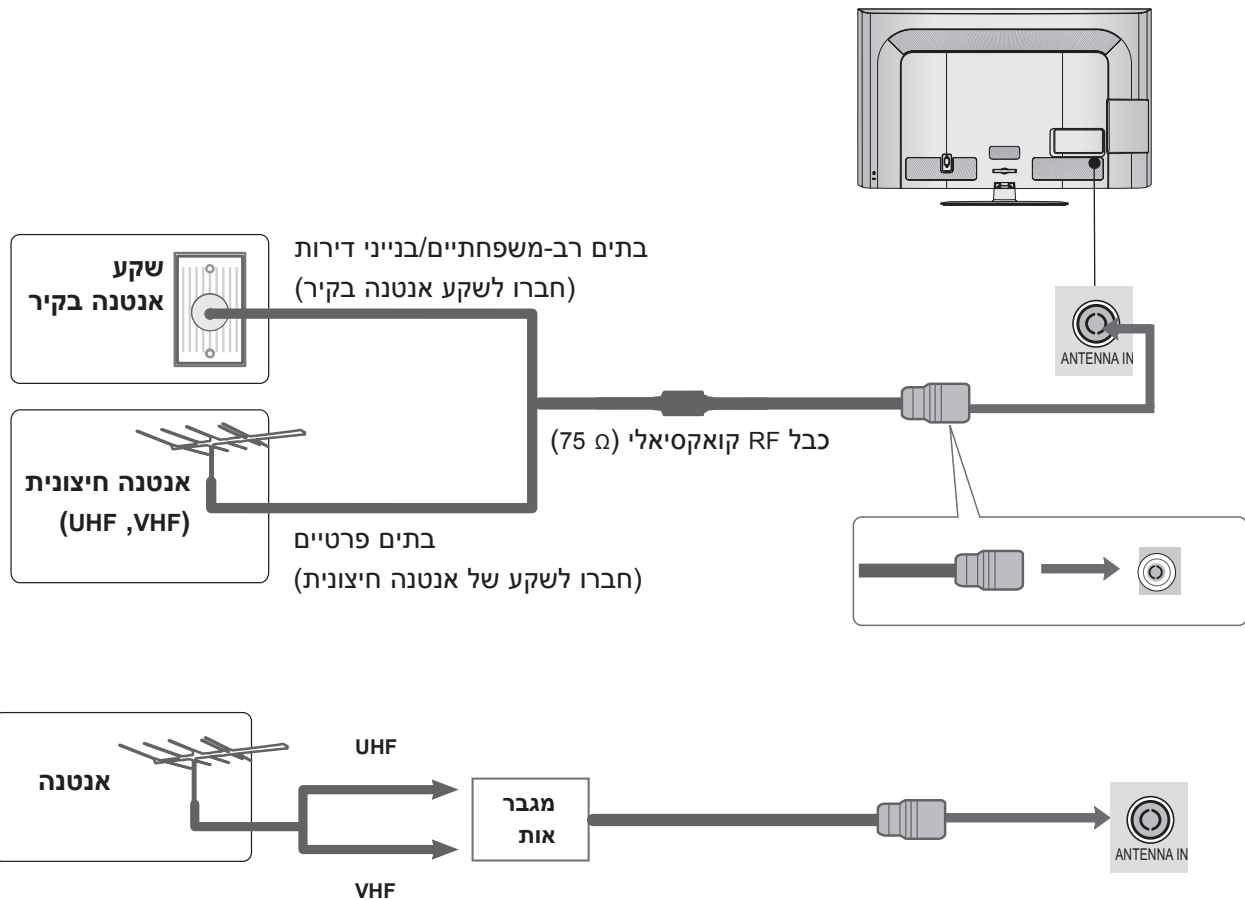

- באזורים שעוצמת האות בהם חלשה, ייתכן שיהיה צורך לחבר לאנטנה מגבר אות לקבלת איכות תמונה טובה יותר, כמודגם לעיל.
- אם יש צורך בפיצול האות עבור שתי טלוויזיות, השתמשו במפצל אות אנטנה לחיבור.

התקנת ציוד חיצוני

- על מנת למנוע נזק לציוד, אין לחבר כבל מתח עד שהציוד מחובר במלואו.
- סעיף זה בנושא **התקנת ציוד חיצוני** עושה שימוש בעיקר בתרשימים עבור הדגמים *32/42/46/52/60LD55.
- האיור המוצג להלן עשוי להיות שונה ממראה הטלוויזיה שלכם.

חיבור באמצעות כבל COMPONENT

- באפשרות טלוויזיה זו לקבל אותות RF/אותות כבלים דיגיטליים ללא ממיר דיגיטלי חיצוני. עם זאת, אם אתם מקבלים אותות דיגיטליים מממיר דיגיטלי או מהתקן חיצוני דיגיטלי אחר, עיינו בתרשים שלהלן.

1 חברו את יציאות הווידיאו (Y, P_B, P_R) של הציוד החיצוני (ממיר דיגיטלי, DVD וכדומה) לשקעי **COMPONENT IN VIDEO** בטלוויזיה.

2 חברו את יציאת האודיו של הציוד החיצוני (ממיר דיגיטלי, DVD וכדומה) לשקעי **COMPONENT IN AUDIO** בטלוויזיה.

3 הפעילו את הציוד החיצוני.
(עיינו במדריך של הציוד החיצוני לקבלת הוראות הפעלה).

4 בחרו במקור הכניסה **Component1** באמצעות הלחצן **INPUT** (כניסה) שבשלט הרחוק.
אם אתם מחוברים ל-**COMPONENT IN2** או **COMPONENT IN3**, בחרו במקור הכניסה **Component2** או **Component3**.

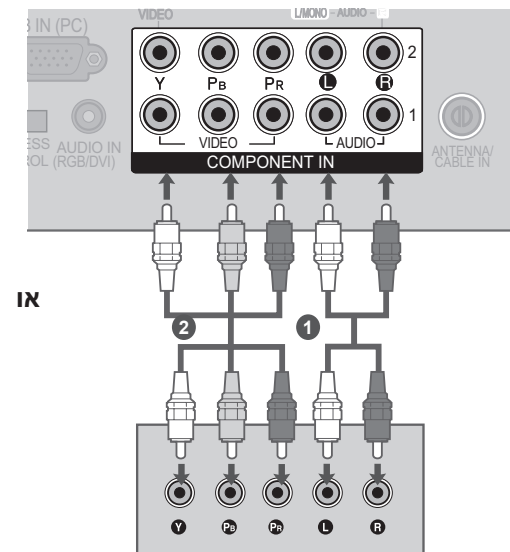
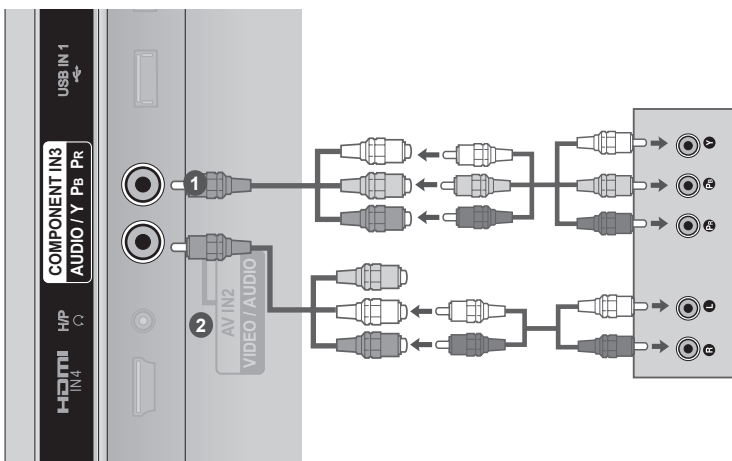

כניסות Component

לקבלת איכות תמונה טובה יותר, חברו נגן DVD לכניסות ה-component כמוצג להלן.

P _R	P _B	Y	כניסות Component בטלוויזיה
P _R	P _B	Y	שקעי יציאת וידיאו בנגן ה-DVD
R-Y	B-Y	Y	
Cr	Cb	Y	
Pr	Pb	Y	

◀ פורמט נתמך של שמע HDMI: Dolby Digital, PCM
פורמט אודיו DTS אינו נתמך.

HDMI	Component	מגבר
X	O	480i / 576i
O	O	480p / 576p
O	O	720p / 1080i
O	O	1080p
(60 Hz / 50 Hz / 30 Hz / 24 Hz)	(60 Hz / 50 Hz בלבד)	

חיבור באמצעות כבל HDMI

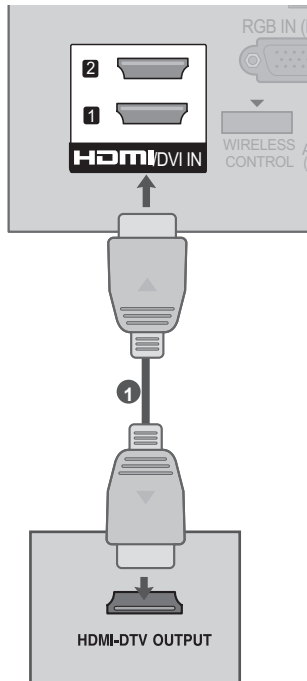

1 חברו את יציאת ה-HDMI של הציוד החיצוני (ממיר דיגיטלי, DVD וכדומה) לשקע **HDMI/DVI IN 1**, **HDMI/DVI IN 2**, **HDMI IN 3** (למעט דגם 22LD3**), **HDMI IN 4** (למעט דגמים 22/26/32LD3**, 32/37/42/47LD4**, 22LE5**, 32/37/42/47/55LE7**, 32/37/42/47/55LE5**, 32/42/47/55LE4**, 47/55LX9**, 42/47/55LX6**, 42/47/55LE8**, 32LE3** בטלוויזיה).

2 הפעילו את הציוד החיצוני.
(עיינו במדריך של הציוד החיצוני לקבלת הוראות הפעלה).

3 בחרו במקור כניסה **HDMI1**, **HDMI2**, **HDMI3** (למעט דגם 22LD3**), **HDMI4** (למעט דגמים 22/26/32LD3**, 32/37/42/47LD4**, 22LE5** או **HDMI4** (רק בדגמים 32/37/42/47/55LE7**, 32/37/42/47/55LE5**, 32/42/47/55LE4**, 47/55LX9**, 42/47/55LX6**, 42/47/55LE8**, 32LE3** באמצעות הלחצן **INPUT** (כניסה) בשלט הרחוק).

! הערה

◀ באפשרות הטלוויזיה לקלוט אותות וידיאו ואודיו בו-זמנית בעת שימוש בכבל HDMI.

◀ אם ה-DVD אינו תומך ב-HDMI אוטומטי, עליכם לכוון את רזולוציית היציאה בהתאם.

◀ ודא שכבל ה-HDMI שברשותך הוא כבל למהירות גבוהה (High Speed). אם כבל ה-HDMI שברשותך אינו High Speed, התוצאה עלולה להיות הבהוב או העדר תמונה. השתמש בכבל HDMI מסוג High Speed.

◀ באפשרות הטלוויזיה לעבד פורמט אודיו של PCM או Dolby Digital, בעת חיבור הציוד החיצוני באמצעות כבל HDMI.

חיבור באמצעות כבל HDMI ל-DVI

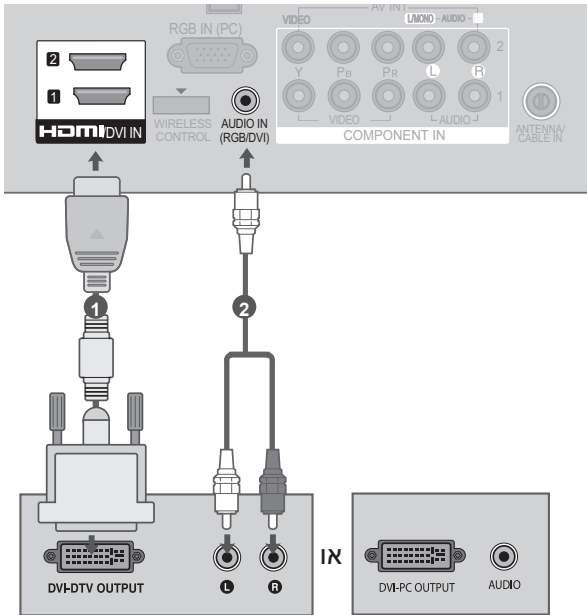

1 חברו את הממיר הדיגיטלי או את יציאת ה-DVI של המחשב לשקע **HDMI/DVI IN 1**, **HDMI/DVI IN 2**, **HDMI/DVI IN 3** (למעט דגמים 32/37/42/47LD4**, 22/26/32LD3**, 32/37/42/47/55LE7***, 32/37/42/47/55LE5***, 32/42/47/55LE4***, 47/55LX9***, 32LE3***, 42/47/55LX6***, 42/47/55LE8*** בטלוויזיה).

2 חברו את יציאת האודיו של הממיר הדיגיטלי או את יציאת האודיו של המחשב לשקע **AUDIO IN (RGB/DVI)** בטלוויזיה.

3 הפעילו את הממיר הדיגיטלי או את המחשב והטלוויזיה. (עיינו במדריך של הממיר הדיגיטלי או של המחשב לקבלת הוראות הפעלה).

4 בחרו במקור כניסה **HDMI1**, **HDMI2** (למעט דגמים **HDMI3**, 32/37/42/47LD4**, 22/26/32LD3**, 32/37/42/47/55LE7***, 32/37/42/47/55LE5***, 32/42/47/55LE4***, 32LE3***, 47/55LX9***, **INPUT** באמצעות הלחצן **42/47/55LX6***, 42/47/55LE8***** (כניסה) בשלט הרחוק).

חיבור באמצעות כבל RCA

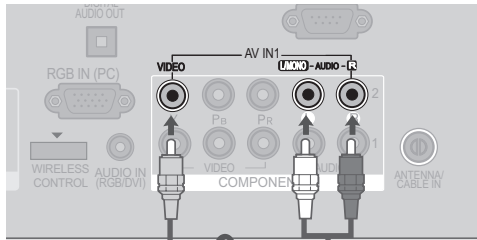

1 חברו את שקעי **AUDIO/VIDEO** בין הטלוויזיה לווידיאו או לציוד החיצוני.

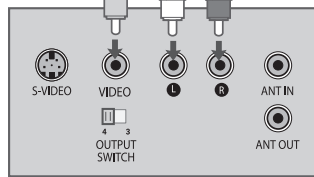

2 הכניסו קלטת וידיאו לתוך מכשיר הווידיאו ולחצו על **PLAY** (הפעל) בווידיאו. (לקבלת הוראות הפעלה, עיינו במדריך למשתמש של מכשיר הווידיאו.)
לחלופין, הפעילו את הציוד החיצוני המתאים. (עיינו במדריך הוראות ההפעלה של הציוד החיצוני.)

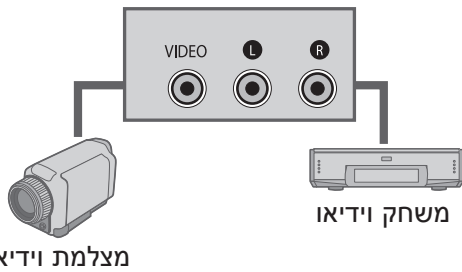

3 בחרו במקור הכניסה **AV1** באמצעות הלחצן **INPUT** (כניסה) בשלט הרחוק.
אם אתם מחוברים לכניסה **AV2**, בחרו במקור הכניסה **AV2**.

! הערה

אם ברשותכם מכשיר וידיאו בעל אודיו מונופוני, חברו את כבל האודיו ממכשיר הווידיאו לשקע **AUDIO L/MONO** שבטלוויזיה.

א

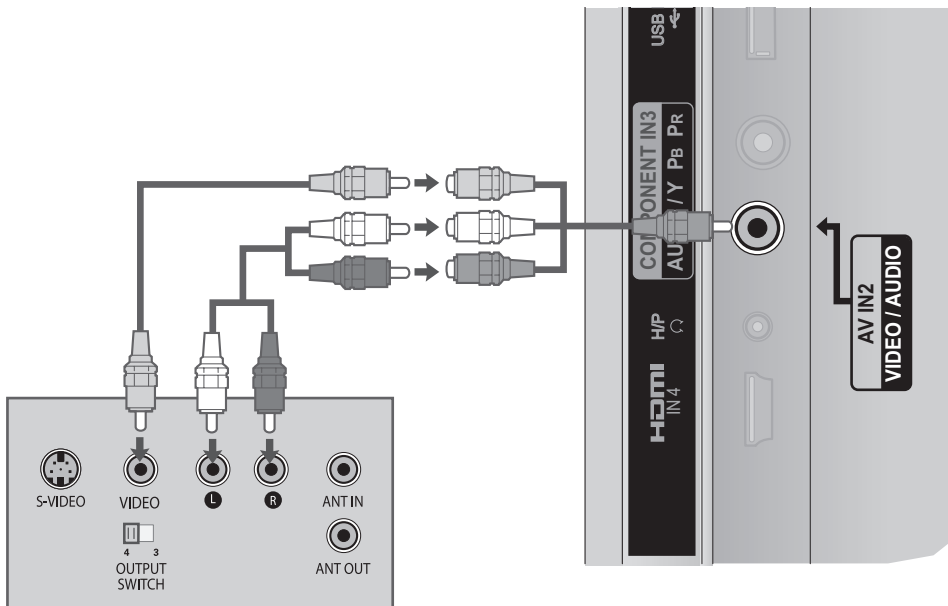

חיבור באמצעות כבל RF

■ כדי להימנע מרעש תמונה (הפרעה), שמרו על מרווח נאות בין מכשיר הווידאו לטלוויזיה.

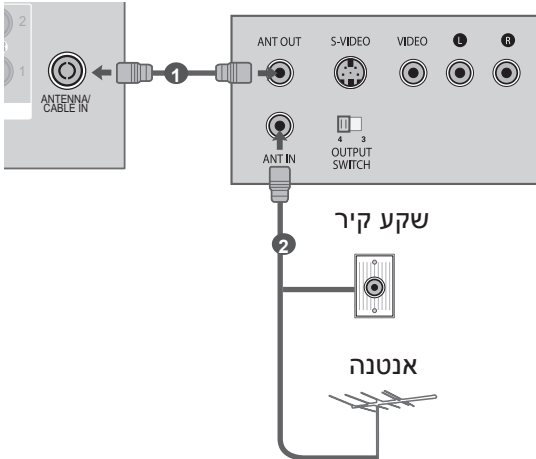

1 חברו את שקע ANT OUT של מכשיר הווידאו לשקע ANTENNA / CABLE IN בטלוויזיה.

2 חברו את כבל האנטנה לשקע ANT IN שבמכשיר הווידאו.

3 לחצו על לחצן PLAY (הפעל) שבמכשיר הווידאו והתאימו את הערוץ המתאים לצפייה בין הטלוויזיה למכשיר הווידאו.

התקנת האוזניות

באפשרותכם להאזין לצליל הטלוויזיה דרך אוזניות.

1 הכניסו את האוזניות לשקע האוזניות.

2 לכיוון עוצמת הקול של האוזניות, לחצו על הלחצן + או - . אם אתם לוחצים על הלחצן MUTE (השתקת קול), הצליל מהאוזניות ייכבה.

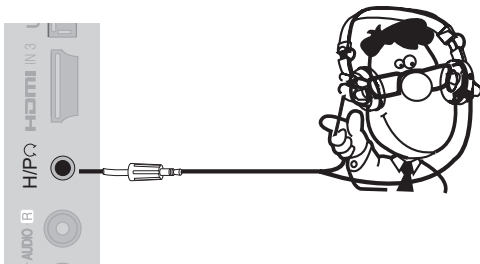

! הערה

- ◀ פריטי תפריט AUDIO (שמע) יושבתו בעת חיבור אוזניות. (למעט 32/37/42/47LD460C)
- ◀ בעת החלפת מצב AV כאשר מחוברות אוזניות, השינוי חל על וידאו אך לא על אודיו. (למעט 32/37/42/47LD460C)
- ◀ יציאת אודיו דיגיטלי אופטית אינה זמינה בעת חיבור אוזניות. (למעט 32/37/42/47LD460C)
- ◀ עומס אוזניות: 16 Ω
- ◀ יציאת אודיו מקסימלית של האוזניות: 10 mW עד 15 mW

התקנת יציאת אודיו דיגיטלי

שליחת אות השמע של הטלוויזיה לציוד שמע חיצוני דרך יציאת אודיו דיגיטלי (אופטית).
אם ברצונכם ליהנות מקבלת שידורים דיגיטליים דרך מקולים מסוג 5.1, חברו את שקע OPTICAL DIGITAL AUDIO OUT שבצד האחורי של הטלוויזיה למערכת הקולנוע הביתית (או למגבר).

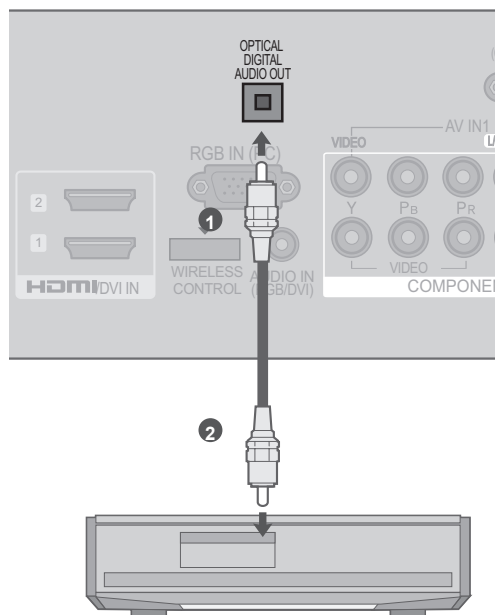

- 1 חברו קצה אחד של כבל אופטי ליציאת האודיו הדיגיטלי (אופטית) של הטלוויזיה.
- 2 חברו את הקצה השני של הכבל האופטי לכניסת האודיו הדיגיטלי (אופטית) בציוד השמע.
- 3 הגדירו את "TV Speaker option - Off" (אפשרות רמקול הטלוויזיה - כבוי) בתפריט AUDIO (שמע).
(עמ' 138). עיינו במדריך הוראות ההפעלה של ציוד השמע החיצוני.

⚠ זיהרות

◀ הימנעו מלהביט ישירות ביציאה האופטית. מבט ישיר לקרן הלייזר עלול לגרום נזק לראייה.

! הערה

◀ בעת חיבור באמצעות ציוד שמע חיצוני, כגון מגברים או רמקולים, כבו את הרמקולים של הטלוויזיה.

חיבור באמצעות כבל 15 פינים מסוג D-SUB

טלוויזיה זו מספקת יכולת Plug and Play (הכנס-הפעל). כלומר, המחשב מכונן באופן אוטומטי בהתאם להגדרות הטלוויזיה.

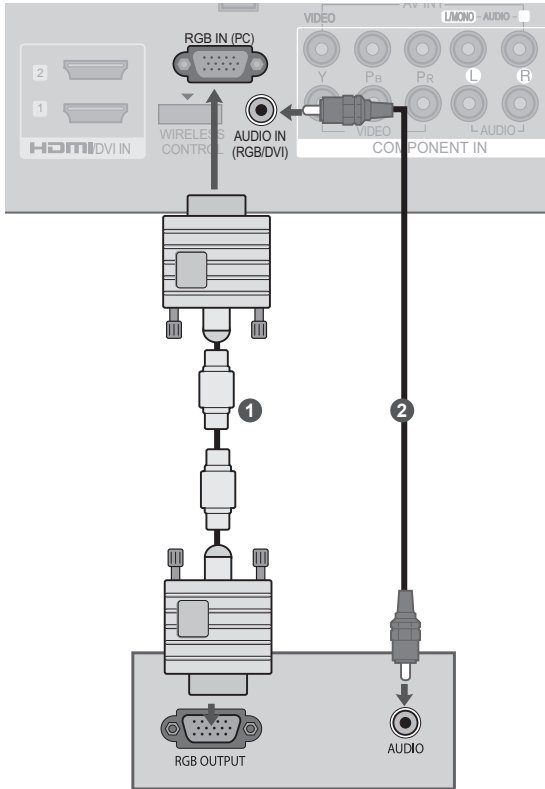

1 חברו את יציאת ה-RGB של המחשב לשקע RGB IN (PC) שבטלוויזיה.

2 חברו את יציאת האודיו של המחשב לשקע AUDIO IN (RGB/DVI) שבטלוויזיה.

3 הפעילו את המחשב ואת הטלוויזיה

4 בחרו במקור הכניסה RGB באמצעות הלחצן INPUT (כניסה) שבשלט הרחוק.

התקנת USB

(למעט **22/26/32LD3)

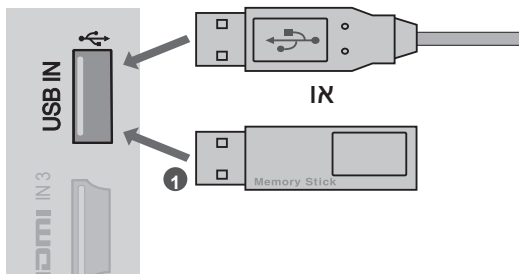

1 חברו את התקן ה-USB לשקע USB IN 1 או USB IN 2 בטלוויזיה.

2 לאחר חיבור שקע USB IN 1 או USB IN 2, תשתמשו בפונקציית ה-USB. (עמ' 76 ◀)

חיבור אלחוטי של ציוד חיצוני

(32/37/42/47/55LE7***, 32/37/42/47/55LE55**, 32/37/42/47/55LE53**, 32/37/42/47/55LD6**, 32/42/46/52/60LD5**),
(32LE3***, 47/55LX9***, 42/47/55LX6**, 32/42LE45***, 42/47/55LE8***)

מכשירי טלוויזיה של LG עם יציאת Wireless Control (בקרה אלחוטית) תומכים במזרים המדיה האלחוטי של LG, אשר נמכר

בנפרד. כאשר אתם מחברים לטלוויזיה את הדונגל עם האפשרות האלחוטית (כלול במזרים המדיה האלחוטי), ניתן לחבר התקנים חיצוניים למזרים המדיה האלחוטי של LG ווידאו ואודיו יישלחו לטלוויזיה באופן אלחוטי.

לאחר החיבור, לחצו על הלחצן INPUT (כניסה) כדי להציג את מסך הכניסה האלחוטי.

עיינו במדריך של מזרים המדיה האלחוטי לקבלת הוראות הפעלה.

מזרים מדיה אלחוטי של LG

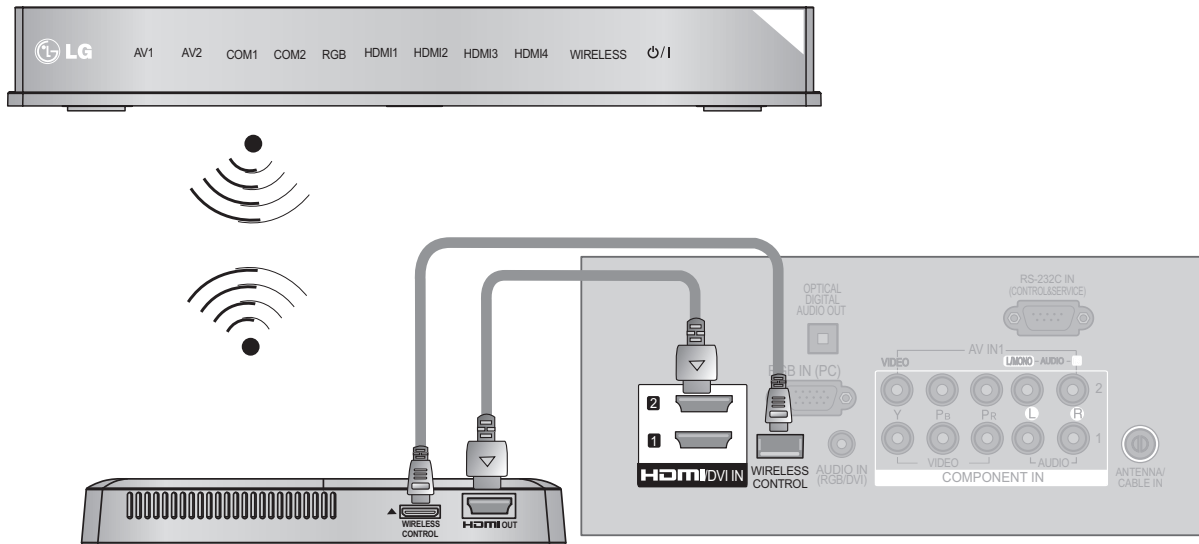

דונגל עם אפשרות אלחוטית של LG

1 חברו את השקע WIRELESS CONTROL של הדונגל עם האפשרות האלחוטית לשקע WIRELESS CONTROL בטלוויזיה.

2 חברו את השקע HDMI OUT של הדונגל עם האפשרות האלחוטית לשקע HDMI IN 1, HDMI/DVI IN 2, HDMI IN, או HDMI IN 4 (רק בדגמים 32/37/42/47/55LE55**, 32/37/42/47/55LE7***, 42/47/55LE8***) או HDMI IN 3 (רק בדגמים 32/37/42/47/55LE53**, 47/55LX9***, 42/47/55LX6***) בטלוויזיה.

הערה !

- ◀ **פקד אלחוטי:** שימוש באספקת חשמל ובלחצן הפעלה של דונגל עם אפשרות אלחוטית.
- ◀ **HDMI:** אות וידאו/שמע מחובר לדונגל עם אפשרות אלחוטית.
- ◀ כאשר אתם מתחברים לממיר האלחוטי (מוצר שנמכר בנפרד), באפשרותכם לצפות בהתקן החיצוני המחובר לממיר האלחוטי דרך חיבור אלחוטי.
- ◀ ביציאה חיצונית אלחוטית, הפונקציות Real Cinema (קולנוע אמיתי) ו-Digital Noise Reduction (הפחתת רעש דיגיטלית) אינן נתמכות.

התקנת ציוד חיצוני

רזולוציות תצוגה נתמכות

מצב HDMI-DTV

תדר אנכי (Hz)	תדר אופקי (kHz)	רזולוציה
59.94	31.469	720x480
60	31.5	
50	31.25	720x576
50	37.5	1280x720
59.94	44.96	
60	45	1920x1080
59.94	33.72	
60	33.75	
50	28.125	
23.97	26.97	
24	27	
29.976	33.716	
30.00	33.75	
50	56.25	
59.94	67.43	
60	67.5	

מצב HDMI-PC ,RGB-PC

תדר אנכי (Hz)	תדר אופקי (kHz)	רזולוציה
70.08	31.468	720x400
59.94	31.469	640x480
60.31	37.879	800x600
60.00	48.363	1024x768
59.87	47.78	1280x768
59.80	47.72	1360x768
60.02	63.981	1280x1024
59.93	66.587	1920x1080 (RGB-PC)
60.00	67.5	1920x1080 (HDMI-PC)

(למעט דגמים **,22/26/32LD3** ,22/26/32LE53 **, 26/32LE3***)

! הערה

- ◀ הימנעו מלהציג תמונה קבועה על-גבי מסך הטלוויזיה לפרקי זמן ממושכים. התמונה הקבועה עלולה להיטבע על המסך באופן קבוע; כשהדבר אפשרי, השתמשו בשומר מסך.
- ◀ במצב מחשב עלולות להתרחש הפרעות הקשורות ברזולוציה, בתבנית אנכית, בניגודיות או בבהירות. שנו את מצב המחשב לרזולוציה אחרת, את קצב הרענון לקצב אחר או התאימו את הניגודיות והבהירות בתפריט עד שהתמונה תהיה נקייה. אם אין אפשרות לשנות את קצב הרענון בכרטיס הגרפי של המחשב, החליפו את הכרטיס הגרפי של המחשב או פנו ליצרן הכרטיס הגרפי של המחשב.
- ◀ צורות הגל של קלט הסינכרון עבור התדר האופקי והאנכי הן נפרדות.
- ◀ אנו ממליצים על שימוש ב-1920x1080, 60 Hz (למעט דגמים **22/26/32LD3, ***26/32LE3 (רק בדגמים **22/26/32LE53, **22/26/32LD3, ***26/32LE3) עבור מצב המחשב לקבלת איכות התמונה הטובה ביותר.
- ◀ חברו את כבל האות מיציאת הצג של המחשב ליציאת (PC) RGB של הטלוויזיה או את כבל האות מיציאת ה-HDMI של המחשב ליציאת HDMI IN (או HDMI/DVI IN) בטלוויזיה.

- ◀ חברו את כבל האודיו מהמחשב לכניסת האודיו שבטלוויזיה. (כבלי אודיו אינם כלולים עם הטלוויזיה).
- ◀ אם אתם משתמשים בכרטיס קול, התאימו את צליל המחשב כנדרש.
- ◀ אם הכרטיס הגרפי במחשב לא מייצר RGB דיגיטלי ואנלוגי בו-זמנית, חברו רק RGB או HDMI IM (או HDMI/DVI IN) כדי להציג את פלט המחשב בטלוויזיה.
- ◀ אם הכרטיס הגרפי במחשב מייצר RGB אנלוגי ודיגיטלי בו-זמנית, הגדירו את הטלוויזיה ל-RGB או ל-HDMI; (המצב השני מוגדר ל-Plug and Play (הכנס-הפעל) על-ידי הטלוויזיה באופן אוטומטי).
- ◀ ייתכן שמצב DOS לא יפעל בהתאם לכרטיס המסך אם אתם משתמשים בכבל HDMI ל-DVI.
- ◀ בעת שימוש בכבל RGB-PC ארוך מדי, ייתכן רעש במסך. אנו ממליצים להשתמש בכבל שאורכו פחות מ-5 מטרים. כך ניתן לקבל את איכות התמונה הטובה ביותר.





הגדרת מסך למצב מחשב

איפוס מסך

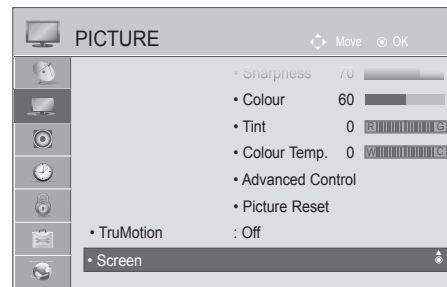
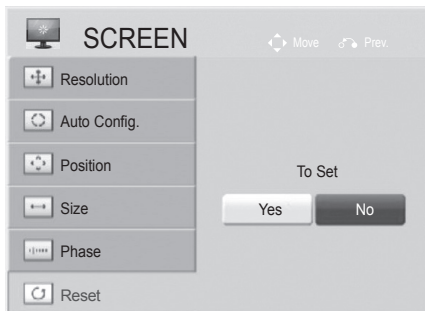
חזרה להגדרות ברירת המחדל של הגדרות המיקום, הגודל והפאזה.

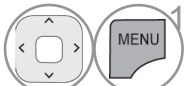
פונקציה זו פועלת במצב הבא: RGB[PC].

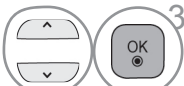

1. בחרו באפשרות **PICTURE** (תמונה). 
2. בחרו באפשרות **Screen** (מסך). 
3. בחרו באפשרות **Reset** (איפוס). 
4. בחרו באפשרות **Yes** (כן). 
5. הפעילו את האפשרות **Reset** (איפוס). 

- לחצו על הלחצן **MENU/EXIT** (תפריט/יציאה) כדי לחזור לצפייה בטלוויזיה.
- לחצו על הלחצן **BACK** (חזרה) למעבר למסך התפריט הקודם.

הגדרה אוטומטית (מצב [PC] RGB בלבד)

כיוון אוטומטי של מיקום התמונה ומזעור אי-יציבות בתמונה. לאחר הכיוון, אם התמונה עדיין אינה תקינה, הטלוויזיה פועלת כראוי אך זקוקה לכיוון נוסף.

הגדרה אוטומטית

פונקציה זו משמשת לכיוון אוטומטי של מיקום התמונה, גודל התמונה והפאזה של המסך. התמונה המוצגת תהיה לא יציבה למשך מספר שניות תוך כדי ביצוע ההגדרה האוטומטית.

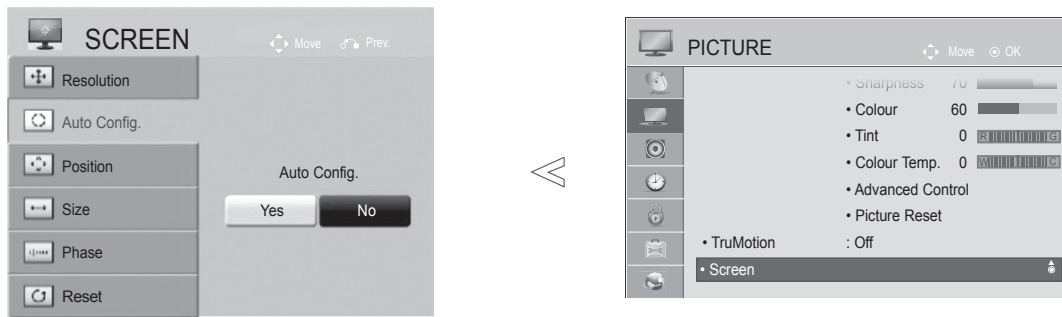

- אם מיקום התמונה עדיין לא תקין, נסו שנית לבצע כיוון אוטומטי.
- אם יש צורך בכיוון נוסף לאחר כיוון אוטומטי במצב (PC) RGB, באפשרותכם לכוון את המיקום, הגודל או הפאזה.

1. בחרו באפשרות **PICTURE** (תמונה).
2. בחרו באפשרות **Screen** (מסך).
3. בחרו באפשרות **Auto Config.** (הגדרה אוטומטית).
4. בחרו באפשרות **Yes** (כן).
5. הפעילו את **Auto Config.** (הגדרה אוטומטית).

- לחצו על הלחצן **MENU/EXIT** (תפריט/יציאה) כדי לחזור לצפייה בטלוויזיה.
- לחצו על הלחצן **BACK** (חזרה) למעבר למסך התפריט הקודם.





התקנת ציוד חיצוני

בחירת רזולוציה

לצפייה בתמונה רגילה, התאימו את הרזולוציה של מצב RGB לבחירה של מצב המחשב.

פונקציה זו פועלת במצב הבא: RGB[PC]



1. בחרו באפשרות **PICTURE** (תמונה). 
2. בחרו באפשרות **Screen** (מסך). 
3. בחרו באפשרות **Resolution** (רזולוציה). 
4. בחרו את הרזולוציה הרצויה. 
5. 

- לחצו על הלחצן **MENU/EXIT** (תפריט/יציאה) כדי לחזור לצפייה בטלוויזיה.
- לחצו על הלחצן **BACK** (חזרה) למעבר למסך התפריט הקודם.

התאמה של מיקום, גודל ופאזה

אם התמונה אינה חדה לאחר הכיוון האוטומטי ובמיוחד אם הדמויות עדיין רועדות, כונו את מיקום התמונה באופן ידני. פונקציה זו פועלת במצב הבא: RGB[PC].

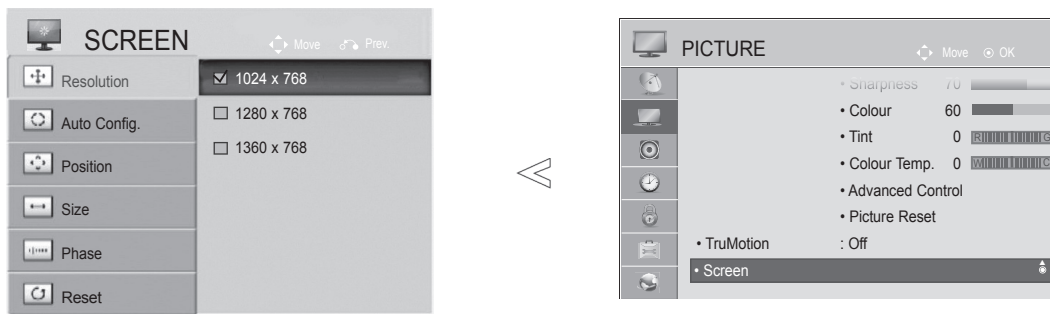

1. בחרו באפשרות **PICTURE** (תמונה).
2. בחרו באפשרות **Screen** (מסך).
3. בחרו באפשרות **Position** (מיקום), **Size** (גודל) או **Phase** (פאזה).
4. בצעו את הכיוונים הנדרשים.
- 5.

- לחצו על הלחצן **MENU/EXIT** (תפריט/יציאה) כדי לחזור לצפייה בטלוויזיה.
- לחצו על הלחצן **BACK** (חזרה) למעבר למסך התפריט הקודם.

התקנת ציוד חיצוני

תכונה זו אינה זמינה בכל המדינות.

הגדרת הרשת

42/47/55LX6***, 42/47/55LE8***, 32/37/42/47/55LE7***, 32/37/42/47/55LE55**, 32/37/42/47/55LD6**, 32/42/52LD56*
(בלבד 47/55LX9***,

חיבור לרשת קווית

ניתן לחבר טלוויזיה זו לרשת תקשורת מקומית (LAN) באמצעות יציאת LAN. לאחר החיבור הפיזי, יש להגדיר את הטלוויזיה לתקשורת רשת.

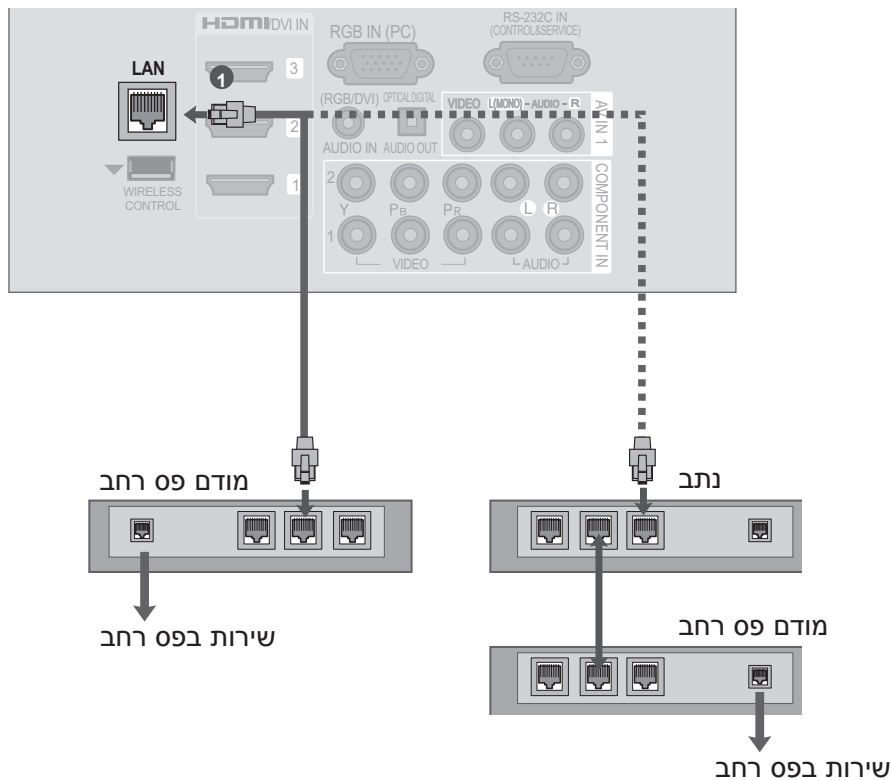

1 חברו את כבל ה-LAN של המודם או של הנתב ליציאת ה-LAN של הטלוויזיה.

2 בחרו באפשרות "Network Setting" (הגדרת רשת) שבתפריט NETWORK (רשת).

3 לאחר חיבור כבל ה-LAN, השתמשו בתפריט NetCast. לקבלת מידע נוסף אודות הגדרה ופתרון בעיות של NetCast, בקרו באתר <http://lgknowledgebase.com> וחפשו את NetCast.

⚠️ זהירות

- ◀ אין לחבר כבל טלפון מודולרי ליציאת LAN.
- ◀ מכיוון שקיימות שיטות חיבור רבות, יש לפעול בהתאם למפרטים של ספק התקשורת או ספק שירות האינטרנט.

הגדרת רשת קווית

אם הן הרשת האלחוטית והן הרשת הקווית זמינות, הרשת הקווית תהיה השיטה המועדפת. לאחר החיבור הפיזי, ייתכן שיהיה עליכם לכוון את הגדרות הרשת של הטלוויזיה עבור מספר קטן של רשתות ביתיות. לקבלת מידע מפורט, פנו לספק האינטרנט שלכם או עיינו במדריך המשתמש לנתב.

אם כבר קבעתם Network Setting (הגדרת רשת)

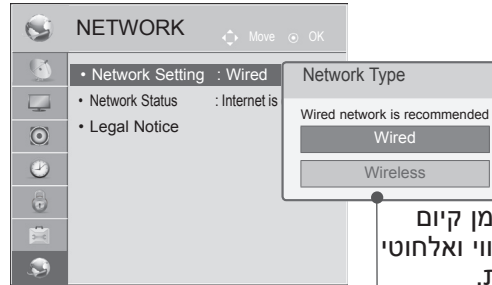
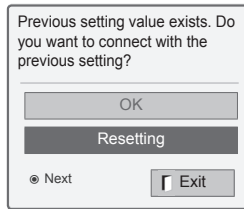

מוצג בזמן קיום
חיבור קווי ואלחוטי
בו-זמנית.

IP Auto Setting (הגדרת IP אוטומטית)

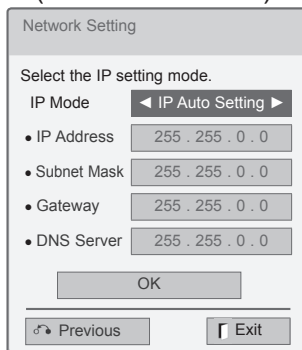

IP Manual Setting (הגדרת IP ידנית)

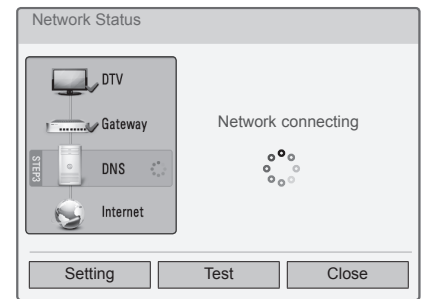
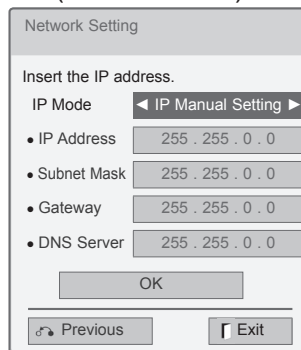

בחרו בתפריט **NETWORK** (רשת).

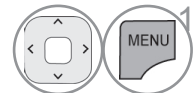

בחרו באפשרות **Network Setting** (הגדרת רשת).

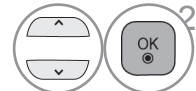

בחרו באפשרות **Wired** (קווית).

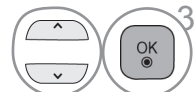

אם כבר קבעתם הגדרת רשת: בחרו באפשרות **Resetting** (איפוס). הגדרות החיבור החדשות יחליפו את הגדרות הרשת הנוכחיות.

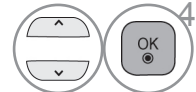

בחרו באפשרות **IP Auto Setting** (הגדרת IP אוטומטית) או **IP Manual Setting** (הגדרת IP ידנית).

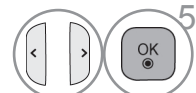

בעת בחירת האפשרות **IP Manual Setting** (הגדרת IP ידנית):
יהיה עליכם להזין את כתובות ה-IP באופן ידני.

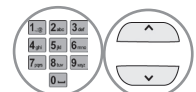

בחרו באפשרות **OK** (אישור).

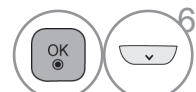

- תכונה זו מצריכה חיבור מתמיד לאינטרנט בפס רחב.
- אין צורך להתחבר למחשב לצורך שימוש בפונקציה זו.
- אם האפשרות Network Setting (הגדרת רשת) אינה פועלת, בדקו את תנאי הרשת שלכם. בדקו את כבל ה-LAN וודאו שה-DHCP של הנתב מופעל אם ברצונכם להשתמש ב-Auto Setting (הגדרה אוטומטית).
- אם Network Setting (הגדרת הרשת) לא הושלמה, הרשת עשויה לא לפעול כראוי.
- IP Auto Setting (הגדרת IP אוטומטית): בחרו אפשרות זו אם רשת התקשורת המקומית (LAN) כוללת שרת DHCP, וכתובת IP תוקצה באופן אוטומטי לטלוויזיה. אם אתה משתמשים בנתב פס רחב או במודם פס רחב הכולל פונקציית שרת DHCP (Dynamic Host Configuration Protocol - פרוטוקול הגדרת מארחים דינמי), כתובת ה-IP תיקבע באופן אוטומטי.
- IP Manual Setting (הגדרת IP ידנית): בחרו באפשרות זו אם הרשת לא כוללת שרת DHCP וברצונכם להגדיר את כתובת ה-IP באופן ידני.

- ◀ לקבלת מידע נוסף אודות הגדרה ופתרון בעיות של Netcast, בקרו באתר <http://lgknowledgebase.com>. נפשו אחר Netcast.
- ◀ השתמשו בכבל LAN רגיל עם טלוויזיה זו. השתמשו בכבל Cat5 או בכבל משופר יותר עם מחבר RJ45.
- ◀ ניתן לפתור בעיות רבות בחיבור לרשת שמתעוררות במהלך ההגדרה על-ידי הפעלה מחדש של הנתב או המודם. לאחר חיבור המכשיר לרשת הביתית, כבו ו/או נתקו במהירות את כבל המתח של נתב הרשת הביתית או של מודם הכבלים. לאחר מכן הפעילו ו/או חברו את כבל המתח מחדש.
- ◀ בהתאם לספק שירותי האינטרנט (ISP), ייתכן שמספר ההתקנים שיוכלו לקבל שירות אינטרנט יהיה מוגבל על-ידי תנאי השירות הישימים. לקבלת פרטים, פנו ל-ISP.
- ◀ LG אינה אחראית לתקלות בטלוויזיה ו/או בתכונת החיבור לאינטרנט הנגרמות עקב שגיאות תקשורת/תקלות תקשורת הקשורות לחיבור לאינטרנט בפס רחב או לציווד מחובר אחר.
- ◀ LG אינה אחראית לבעיות בחיבור שלכם לאינטרנט. ייתכן שתוכן כלשהו הזמין דרך החיבור לאינטרנט לא יהיה תואם לטלוויזיה. אם יש לכם שאלות אודות תוכן מסוג זה, פנו ליצרן התוכן.
- ◀ ייתכן שתיתקלו בבעיות בהצגת התוכן אם מהירות החיבור לאינטרנט אינה עומדת בדרישות התוכן המוצג.
- ◀ ייתכן שפעולות מסוימות של חיבור לאינטרנט לא יהיו אפשריות עקב מגבלות מסוימות שהגדיר ספק שירותי האינטרנט (ISP) המספק את החיבור לאינטרנט בפס רחב.
- ◀ כל התשלומים המחויבים על-ידי ISP, כולל, ללא הגבלה, תשלומים עבור החיבור, הם באחריותכם הבלעדית.
- ◀ נדרשת יציאת LAN מוג 10 Base-T או 100 Base-TX עבור החיבור לטלוויזיה זו. אם שירות האינטרנט אינו מאפשר חיבור מסוג זה, לא יהיה באפשרותך לחבר את הטלוויזיה.
- ◀ נדרש מודם ADSL לצורך שימוש בשירות DSL, ונדרש מודם כבלים לצורך שימוש בשירות מודם כבלים. בהתאם לשיטת הגישה ולהסכם המנוי עם ה-ISP, ייתכן שלא תוכלו להשתמש בתכונת החיבור לאינטרנט הכלולה בטלוויזיה זו או שתהיה הגבלה לגבי מספר ההתקנים שניתן לחבר בו-זמנית. (אם ה-ISP מגביל את המנוי להתקן אחד, ייתכן שלא תוכלו לחבר את הטלוויזיה כאשר מחשב מחובר כבר).

- ◀ ייתכן שהשימוש בנתב לא יתאפשר או שהשימוש בו יהיה מוגבל, בהתאם למדיניות ולהגבלות של ה-ISP. לקבלת פרטים, פנו ישירות ל-ISP.
- ◀ הרשת האלחוטית פועלת בתדרי רדיו בתחום 2.4 GHz המשמשים גם מכשירים ביתיים אחרים כגון טלפון אלחוטי, התקני Bluetooth® ומיקרוגל, ומכשירים אלו עשויים לשבש את פעולתה. ניתן למנוע שיבוש זה על-ידי הפעלת המכשיר בתדרי רדיו בתחום 5 GHz. מכשיר זה יכול להיות מזרים מדיה אלחוטי של LG, טלפון אלחוטי והתקני Wi-Fi אחרים.
- ◀ השימוש ברשת אלחוטית בסביבת מכשירים אלחוטיים אחרים עשוי להאט את מהירות השירות.
- ◀ כבו את כל ציוד הרשת שלא בשימוש ברשת הביתית המקומית שלכם. התקנים מסוימים עשויים ליצור תעבורת רשת.
- ◀ במקרים מסוימים, הצבת נקודת הגישה או הנתב האלחוטי במקום שגבוה משמעותית מהרצפה עשויה לשפר את הקליטה.
- ◀ איכות הקליטה האלחוטית תלויה בגורמים רבים כגון סוג נקודת הגישה, המרחק שבין הטלוויזיה לנקודת הגישה ומיקום הטלוויזיה.
- ◀ בעת התחברות לאינטרנט באמצעות מכשיר חוטי/אלחוטי, החיבור עלול להשתבש עקב מגבלת שימוש ואישור שימוש של חברת השירות.
- ◀ כדי לחבר AP אלחוטי, יש צורך ב-AP שתומך בחיבור אלחוטי ובהפעלה של פונקציית החיבור האלחוטי של ה-AP. פנו לספק ה-AP ובדקו אם קיימת אפשרות לחיבורי AP אלחוטיים.
- ◀ יש לברר מהן הגדרות אבטחת ה-SSID של ה-AP לחיבור AP אלחוטי, ולבקש מספק ה-AP את הגדרות אבטחת ה-SSID של ה-AP.
- ◀ הגדרות לא נכונות של ציוד הרשת (נתב חוטי/אלחוטי, רכזת וכו') עלולות להאט או לשבש את פעולת הטלוויזיה. יש לעיין במדריך למשתמש כדי להתקין את הציוד כהלכה. לאחר מכן, הגדירו את הרשת.
- ◀ בזמן ש-AP מכוון ל-802.11n, ואם ההצפנה מצוינת כ- WPA (128/64 ביט) או WPA (TKIP/AES), ייתכן שהחיבור לא יהיה אפשרי. ייתכן שתהיינה שיטות חיבור שונות בהתאם ליצרני ה-AP.

התקנת ציוד חיצוני

חיבור לרשת אלחוטית

ה-LAN האלחוטי של LG עובר מתאם פס רחב/DLNA מאפשר את חיבור הטלוויזיה לרשת LAN אלחוטית. תצורת הרשת ושיטת החיבור משתנות בהתאם לציוד שנעשה בו שימוש ובהתאם לסביבת הרשת. עיינו בהוראות ההגדרה שצורפו לנקודת הגישה או לנתב האלחוטי לקבלת שלבי חיבור מפורטים והגדרות רשת.

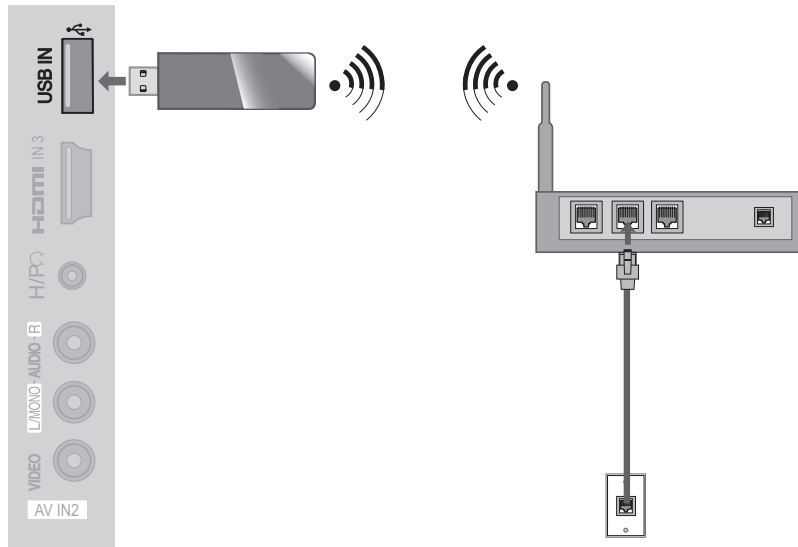

1 חברו את "ה-LAN האלחוטי של LG עבור פס רחב/מתאם DLNA" לשקע USB IN 2 או IN 1 שבטלוויזיה.

2 בחרו באפשרות "Network Setting" (הגדרת רשת) שבתפריט NETWORK (רשת). לאחר החיבור, באפשרותכם להשתמש בתפריט NetCast.

! הערה





◀ להנאה מתמונות, מוזיקה או סרטים השמורים במחשב על ידי שימוש בנתב. מומלץ להשתמש בשקע הרשת החוטית שבנתב.

◀ בזמן שימוש בשקע החיבור האלחוטי שבנתב, ייתכן שתהיינה מגבלות על פונקציות מסוימות.

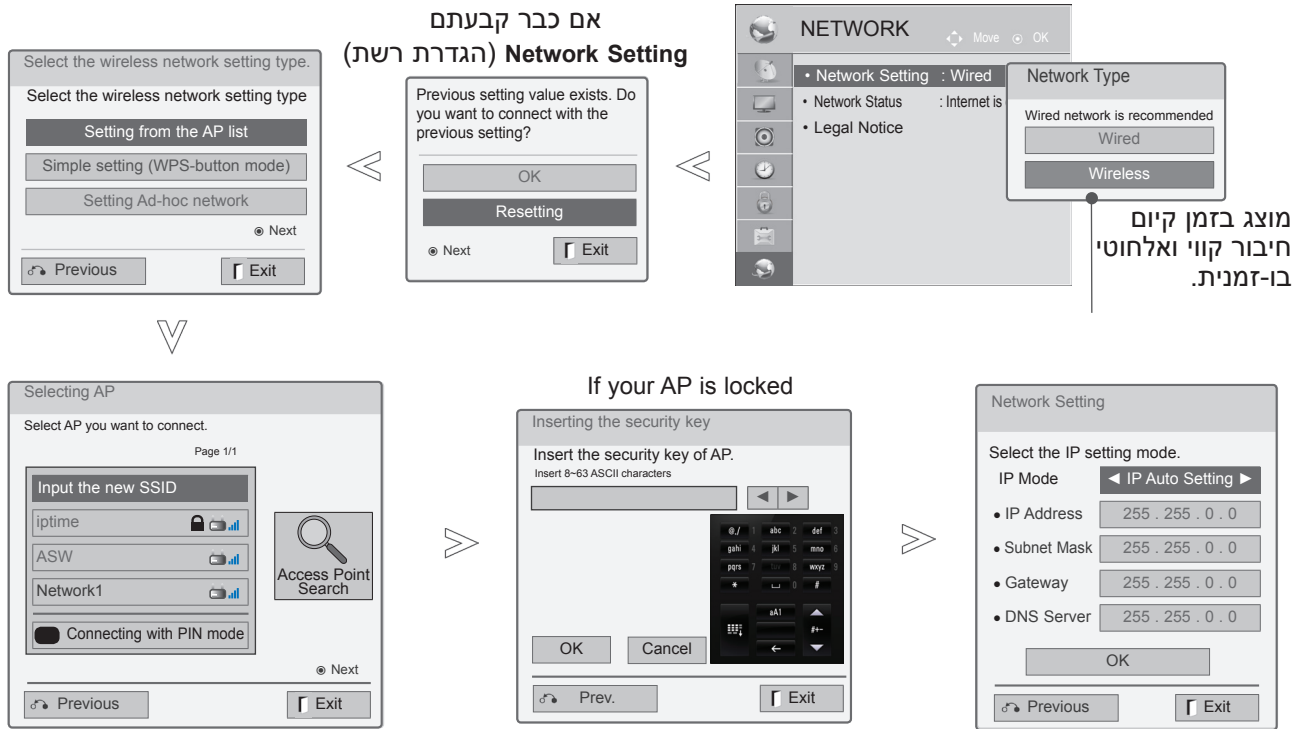
הגדרת רשת אלחוטית



יש להגדיר את ה-AP (Access Point - נקודת הגישה) או את הנתב האלחוטי לפני חיבור הטלוויזיה לרשת.





- עברו על כל נקודות הגישה הזמינות או על כל הנתבים האלחוטיים הזמינים בטווח והציגו אותם כרשימה.  6
- בחרו ב-AP (נקודת גישה) או בנתב אלחוטי ברשימה. (אם ה-AP שלכם נעול, הזינו את מפתח האבטחה של ה-AP).   7
- הכניסו את מפתח האבטחה של ה-AP.   8



9 חזרו על שלבים 4-5 בעמ' 17.

1 בחרו באפשרות **NETWORK** (רשת).  

2 בחרו באפשרות **Network Setting** (הגדרת רשת).  

3 בחרו באפשרות **Wireless** (אלחוטית).  

4 אם כבר קבעתם הגדרת רשת: בחרו באפשרות **Resetting** (איפוס). הגדרות החיבור החדשות יחליפו את הגדרות הרשת הנוכחיות.  

5 בחרו באפשרות **Setting from the AP list** (הגדרה מתוך רשימת ה-AP).  

כשכבר מוגדר קוד אבטחה

PIN (Personal Identification Number - מספר זיהוי אישי)

אם ברצונכם לחבר את ה-AP (נקודת הגישה) או את הנתב באמצעות PIN (מספר זיהוי אישי), השתמשו בתכונה זו.

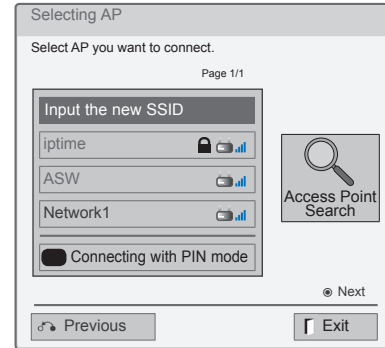
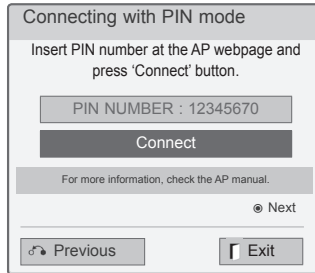

1 חזרו על שלבים 1-6 בעמ' 21.

2 חברו את נקודת הגישה באמצעות מצב
PIN.



3 באפשרותכם לראות את מזהה הרשת ואת מפתח האבטחה במסך הטלויזיה. הזינו את מספר ה-PIN במכשיר.

4 בחרו באפשרות **Connect** (התחבר).

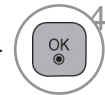

5 חזרו על שלבים 4-5 בעמ' 17.

• מספר PIN הוא המספר הייחודי בן 8 ספרות של הדונגל.

WPS (Wi-Fi Protected Setup - הגדרת Wi-Fi מוגנת)

אם נקודת הגישה או הנתב האלחוטי תומכים ב-PIN או ב-WPS, ניתן להשתמש בנקודת הגישה או בנתב האלחוטי תוך 120 פעימות. אין צורך לדעת את השם של נקודת הגישה (SSID: Service Set Identifier - מזהה ערכת שירות) ואת קוד האבטחה של נקודת הגישה או של הנתב האלחוטי.

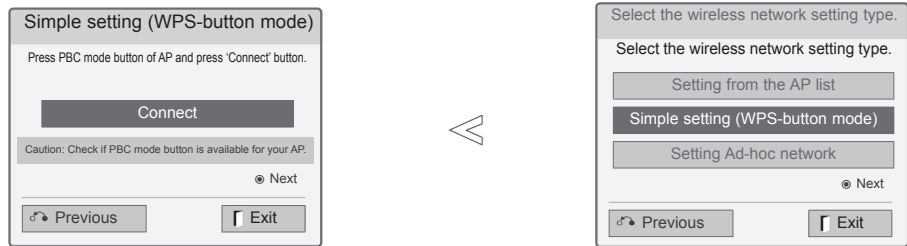

1 חזרו על שלבים 1-4 בעמ' 21.

2 בחרו באפשרות **Simple setting (WPS-button mode)** (הגדרה בסיסית - מצב לחצן-WPS).

3 בחרו באפשרות **Connect** (התחבר).

4 חזרו על שלבים 4-5 בעמ' 17.

מצב Ad-hoc

זוהי שיטת התקשורת הישירה המאפשרת למכשיר ליצור תקשורת ללא AP. שיטה זו דומה לחיבור שני מחשבים באמצעות כבל מוצלב.

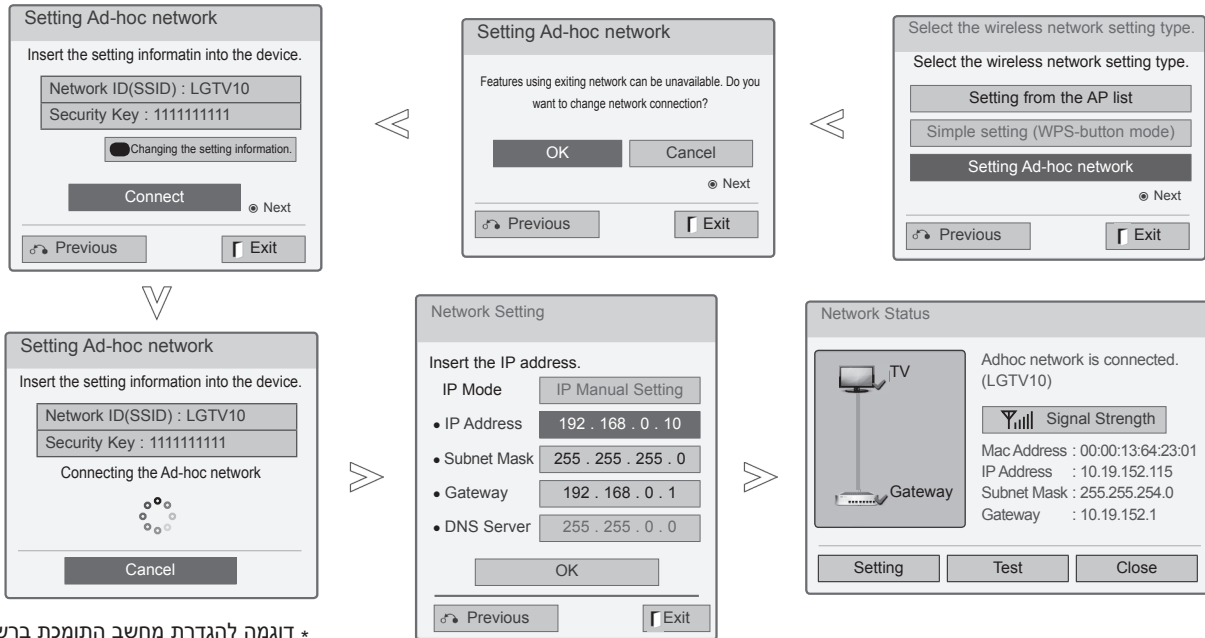

* דוגמה להגדרת מחשב התומכת ברשת אלחוטית

1. מצאו התקן רשת אלחוטית במחשב שלכם.
2. בחרו באפשרות LGTV10 המוצגת ברשימה. (בחרו שם זהה כשם זיהוי הרשת המוצגת במסך הטלוויזיה שלכם.)
3. הקלידו 111111111 בחלון הזנת מפתח האבטחה (הזינו את מפתח האבטחה המוצג במסך הטלוויזיה שלכם.)

* הגדרת מחשב עליכם להגדיר את פרטוקול האינטרנט (TCP/IP) של המחשב באופן ידני. תוכלו להגדיר את כתובת ה-IP, Subnet Mask ושער ברירת מחדל (Default Gateway) על פי שיקול דעתכם. דוגמה: כתובת: IP: 192.168.0.1, Subnet Mask: 255.255.255.0, שער ברירת מחדל: 192.168.0.10

* הגדרת טלוויזיה
אמתו את כתובת ה-IP וה-Gateway של המחשב. הזינו את כתובת ה-Gateway של המחשב לכתובת IP, ואת כתובת ה-IP של המחשב ל-Gateway, ובחרו ב-OK.
דוגמה: כתובת: IP: 192.168.0.10, Subnet Mask: 255.255.255.0, שער ברירת מחדל: 192.168.0.1

1 חזרו על שלבים 1-3 בעמ' 21.

2 בחרו באפשרות Setting Ad-hoc network (הגדרת רשת Ad-hoc).

3 בחרו באפשרות OK (אישור).

4 בחרו באפשרות Connect (התחבר) לחיבור רשת Ad-hoc באפשרותכם לראות את מזהה הרשת ואת מפתח האבטחה במסך הטלוויזיה. הזינו את מזהה הרשת ואת מפתח האבטחה במכשיר. אם הרשת לא פועלת, שנו את פרטי ההגדרה באמצעות הלחצן האדום.

5 הזינו את כתובת ה-IP.

6 הגדרת הרשת הושלמה. בחרו ב-Close (סגור).

5 הזינו את כתובת ה-IP.

6 הגדרת הרשת הושלמה. בחרו ב-Close (סגור).

מצב הרשת

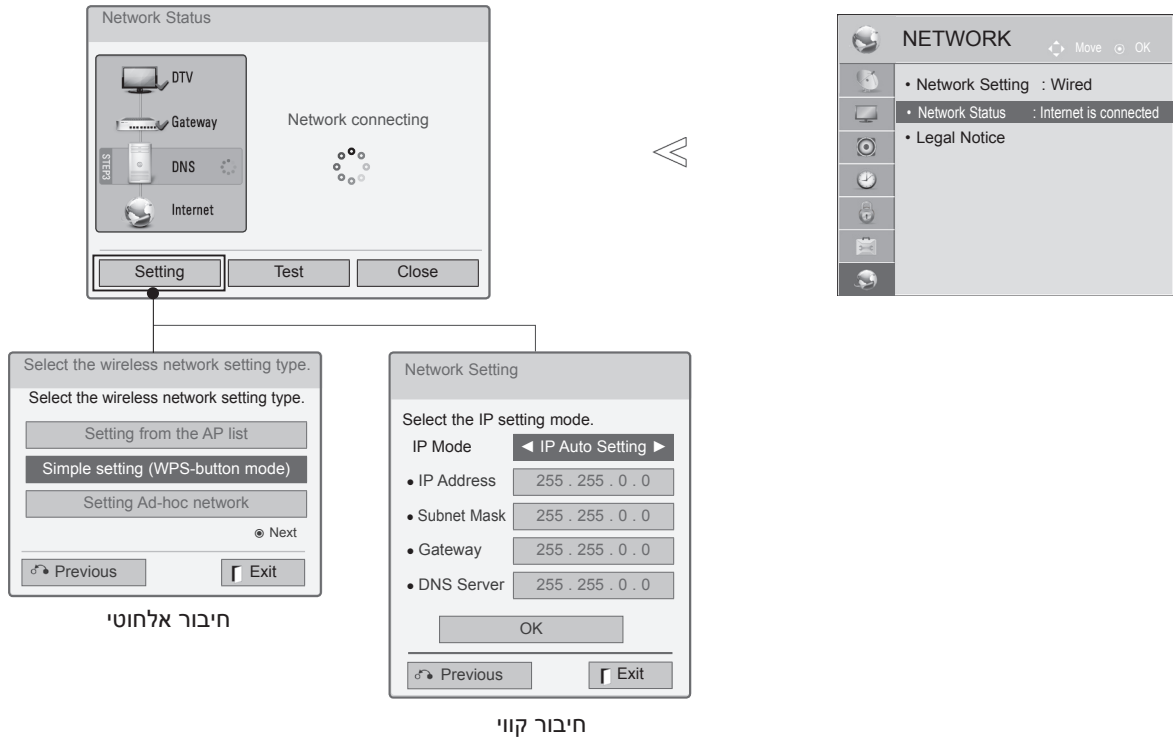

- **Setting (הגדרה):** חזרה לתפריט הגדרת הרשת או לתפריט הגדרת סוג הרשת האלחוטי.
- **Test (בדיקה):** בדיקה של מצב רשת נוכחי לאחר הגדרת הרשת.
- **Close (סגירה):** חזרה לתפריט הקודם.

1. בחרו באפשרות **NETWORK** (רשת).
2. בחרו באפשרות **Network Setting** (הגדרת רשת).
3. בדוק את סטטוס ההתקן.

צפייה בטלוויזיה / בחירת ערוצים

הפעלת הטלוויזיה

כאשר הטלוויזיה מופעלת, ניתן להשתמש בתכונות שלה.

- 1 ראשית, חברו את כבל המתח כהלכה. בשלב זה, הטלוויזיה עוברת למצב המתנה.
- 2 כדי להפעיל את הטלוויזיה ממצב המתנה, לחצו על הלחצן \odot / \circ / INPUT , או $\wedge \vee$ שבטלוויזיה, או לחצו על לחצן ההפעלה, INPUT , $\wedge \vee$ או לחצני הספרות שבשלט הרחוק, והטלוויזיה תופעל.

הגדרת אתחול

- 1 אם ה-OSD (תצוגת המסך) מוצג על המסך לאחר הפעלת הטלוויזיה, ניתן להתאים את ההגדרות **Language** (שפה) (פרט לאוסטרליה, ניו זילנד, סינגפור ודרום אפריקה), **Mode Setting** (הגדרת מצב), **Power Indicator** (מחווון הפעלה) (בטלוויזיות מדגמי LED LCD בלבד - בעת בחירה באפשרות **Home Use** (שימוש ביתי) מתוך **Mode Setting** (הגדרת מצב)), **Country** (מדינה) (אוסטרליה וניו זילנד בלבד), **Time Zone** (אזור זמן) (אוסטרליה בלבד) ו-**Auto Tuning** (כיוון אוטומטי).

הערה:

- א. אם תסגרו מבלי להשלים את ההגדרות ההתחלתיות, התפריט **Initial Setting** (הגדרות התחלתיות) יוצג שוב.
- ב. לחצו על הלחצן **BACK** (חזרה) כדי לעבור מה-OSD הנוכחי ל-OSD הקודם.
- ג. במדינות שאין בהן תקנים מאושרים של שידור **DTV**, ייתכן שחלק ממאפייני ה-**DTV** לא יפעלו, תלוי בסביבת שידור ה-**DTV**. (בלבד **DTV**)
- ד. מצב "**Home Use**" (שימוש ביתי) מהווה הגדרה אופטימלית לסביבה ביתית ומצב ברירת מחדל של הטלוויזיה.
- ה. מצב "**Store Demo**" (דמו בחנות) מהווה הגדרה אופטימלית לחנויות. אם המשתמש משנה את נתוני איכות התמונה, מצב "**Store Demo**" (דמו בחנות) משחזר את איכות התמונה שהוגדרה על-ידי היצרן לאחר פרק זמן מסוים.
- ו. ניתן לשנות את המצב (**Store Demo**, **Home Use**) על-ידי בחירה ב-**Mode Setting** (הגדרת מצב) בתפריט **Option** (אפשרויות).

בחירת ערוצים





- 1 לחצו על הלחצן $\wedge \vee$ או על לחצני הספרות כדי לבחור מספר ערוץ.





כיוון עוצמת הקול

- 1 לחצו על הלחצן \triangleleft + או - כדי לכונן את עוצמת הקול.
 - 2 אם ברצונכם להשתיק את הקול, לחצו על לחצן **MUTE** (השתקת קול).
- באפשרותכם לבטל פונקציה זו על-ידי לחיצה על לחצן **MUTE**, \triangleleft + , או **AV MODE**.

תפריט מהיר

תצוגת ה-OSD (תצוגת המסך) של הטלוויזיה שלכם עשויה להיות שונה מהמוצג בחוברת זו.
Q.Menu (תפריט מהיר) הנו תפריט תכונות שהמשתמשים עשויים להשתמש בהן לעיתים קרובות.

-  **Audio Language (שפת שמע) או Audio** : בחירת יציאת הקול.
-  **Sleep Timer (טיימר שינה):** כיוון טיימר הכיבוי.
-  **Skip Off/On (דילוג מופעל/כבוי):** בחירה בכיבוי/הפעלה של דילוג.
-  **USB Device (התקן USB):** בחירה ב-"Eject" (הוצאה) להוצאת התקן ה-USB. (למעט 22/26/32LD3**)
-  **Energy Saving (חיסכון בחשמל):** בחירה במצב הרצוי של חיסכון בחשמל. (22/26/32LD3**)

-  **Aspect Ratio (יחס גובה-רוחב):** בחירת פורמט התמונה הרצוי. להגדרת הזום, בחרו 14:9, Zoom (זום) ו-Cinema Zoom (זום קולנועי) בתפריט Ratio (יחס). לאחר השלמת הגדרת הזום, התצוגה תחזור לתפריט Q.Menu.
-  **Clear Voice II (קול ברור II):** על-ידי הבחנה בין טווח הקולות האנושיים לבין קולות אחרים, תכונה זו תסייע למשתמשים בשמיעה טובה יותר של קולות אנושיים.
-  **Picture Mode (מצב תמונה):** בחירת מצב התמונה הרצוי.
-  **Sound Mode (מצב קול):** תכונה לכיוון אוטומטי של שילוב הקול המתאים ביותר לתמונה הנצפית. בחירת מצב הקול הרצוי.

צפייה בטלוויזיה / בחירת ערוצים



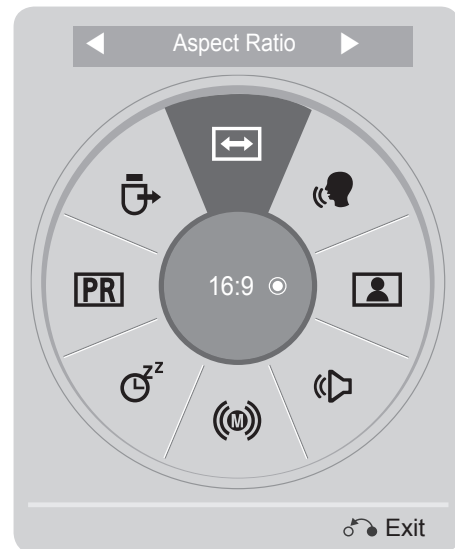

או



1. הציגו כל תפריט.  

2. בחרו את המקור הרצוי. 

3.  

- לחצו על הלחצן Q.MENU/EXIT (תפריט מהיר/יציאה) כדי לחזור לצפייה בטלוויזיה.
- לחצו על הלחצן BACK (חזרה) למעבר למסך התפריט הקודם.

צפייה בטלוויזיה / בחירת ערוצים

בחירה וכיוון של תפריטי מסך

תצוגת ה-OSD (תצוגת המסך) של הטלוויזיה שלכם עשויה להיות שונה מהמוצג בחוברת זו.

- לחצו על הלחצן **האדום** לצפייה בתפריט **Customer Support** (תמיכה ללקוחות).
- לחצו על הלחצן **הירוק** לצפייה בתפריט **Simple Manual** (המדריך הבסיסי).
- לחצו על הלחצן **MENU/EXIT** (תפריט/יציאה) כדי לחזור לצפייה בטלוויזיה.
- לחצו על הלחצן **BACK** (חזרה) למעבר למסך התפריט הקודם.



⚠ הערה

- ◀ ניתן להשתמש בתפריט **Country** (מדינה) באוסטרליה ובניו-זילנד בלבד.
- ◀ ניתן להשתמש בתפריטים **Parental Guidance**, **Hard of Hearing** (כבדי שמיעה, הדרכה להורים) ב-DTV בלבד.

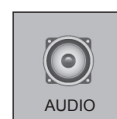
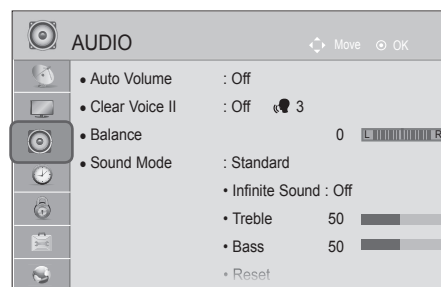
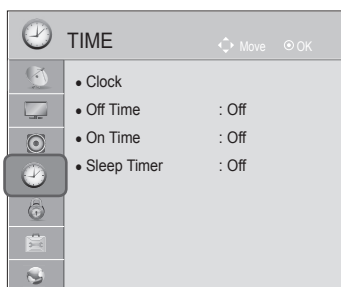
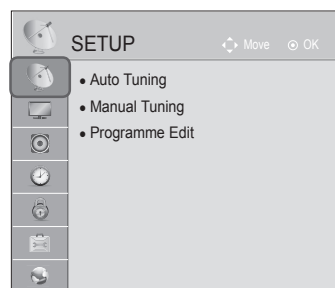
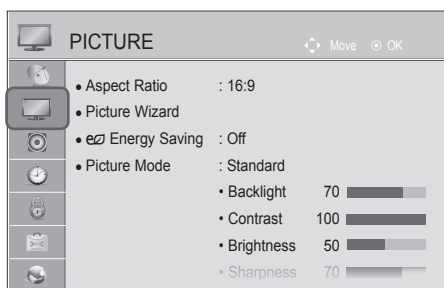



• לקבלת מידע נוסף, עיינו בהוראות הפעלה במדריך האופציונלי למשתמש "Wireless Media Box & Wireless Dongle" ("מזרים מדיה אלחוטי ודונגל אלחוטי").
 32/37/42/47/55LD6**, 32/42/46/52/60LD5**
 32/37/42/47/55LE55**, 32/37/42/47/55LE53**,
 42/47/55LE8***, 32/42LE45**, 32/37/42/47/55LE7***,
 (42/47/55LX6***, 47/55LX9***, 32LE3***,

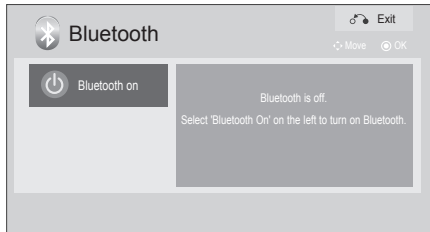
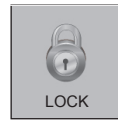
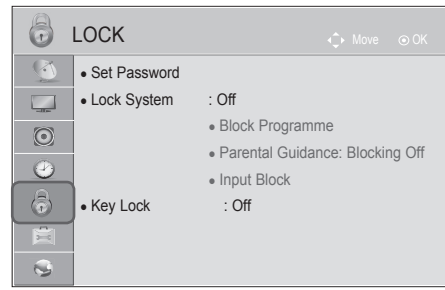

,32/37/42/47/55LE7***, 32/37/42/47/55LE55**
 (42/47/55LE8***, 42/47/55LX6***

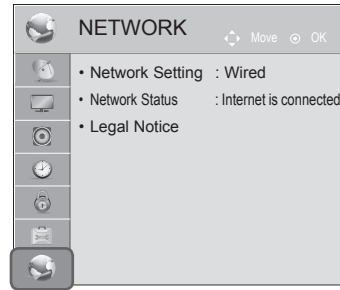

,32/37/42/47/55LD6**, 32/42/52LD56*
 ,32/37/42/47/55LE7***, 32/37/42/47/55LE55**
 (42/47/55LX6***, 42/47/55LE8***, 47/55LX9***



,32/37/42/47/55LD6**, 32/42/52LD56*
 ,32/37/42/47/55LE7***, 32/37/42/47/55LE55**
 (42/47/55LX6***, 42/47/55LE8***, 47/55LX9***

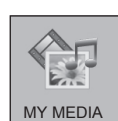
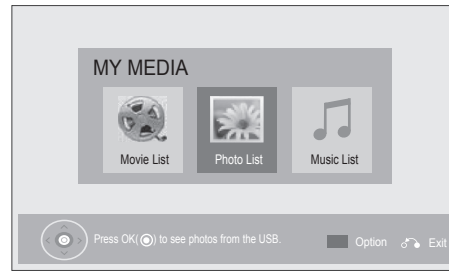

(למעט 22/26/32LD3**)

■ האיור המוצג להלן עשוי להיות שונה ממראה הטלוויזיה שלכם.

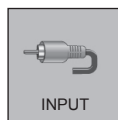
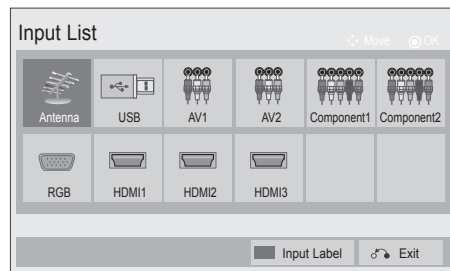

(למעט 22/26/32LD3**)

צפייה בטלוויזיה / בחירת ערוצים

כיוון ערוצים אוטומטי

השתמשו באפשרות זו כדי למצוא את כל הערוצים הזמינים ולאחסן אותם באופן אוטומטי. בעת הפעלת כיוון ערוצים אוטומטי, כל מידע השירות שאוחסן בעבר יימחק.

- האיור המוצג להלן עשוי להיות שונה ממראה הטלוויזיה שלכם.

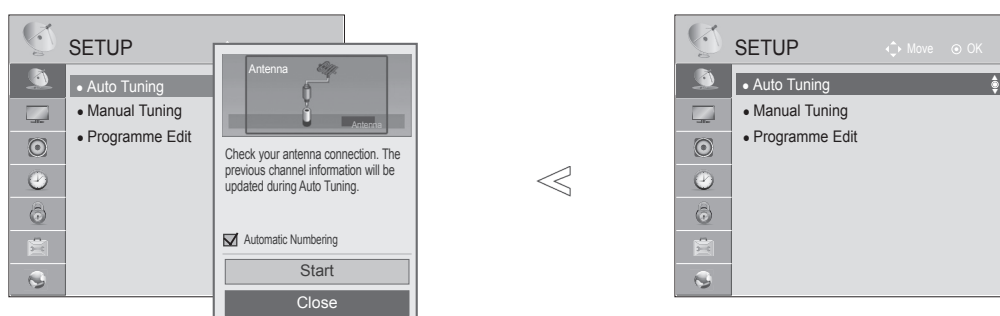

- השתמש בלחצני ספרות להזנת סיסמה בת 4 ספרות ב-'Lock System On' (נעילת מערכת: מופעלת).
- אם ברצונכם להמשיך בכיוון האוטומטי, בחרו באפשרות **Start** (התחל) באמצעות הלחצן $\wedge \vee$. לאחר מכן, לחצו על הלחצן **OK** (אישור). אחרת בחרו באפשרות **Close** (סגור).
- **Automatic Numbering** (מספור אוטומטי): בוחר אם להשתמש במספרי הערוצים לכיוון כפי שנשלחו על-ידי תחנות השידור. (DTV בלבד)

- 1 בחרו בתפריט **SETUP** (הגדרות).
- 2 בחרו באפשרות **Auto Tuning** (כיוון ערוצים אוטומטי).
- 3 בחרו באפשרות **Start** (התחל).
- 4 הפעילו את **Auto Tuning** (כיוון ערוצים אוטומטי).

- לחצו על הלחצן **MENU/EXIT** (תפריט/יציאה) כדי לחזור לצפייה בטלוויזיה.
- לחצו על הלחצן **BACK** (חזרה) למעבר למסך התפריט הקודם.

כיוון ערוצים ידני (במצב דיגיטלי) (DTV בלבד)

הכיוון הידני מאפשר לכם להוסיף ערוץ באופן ידני לרשימת הערוצים.

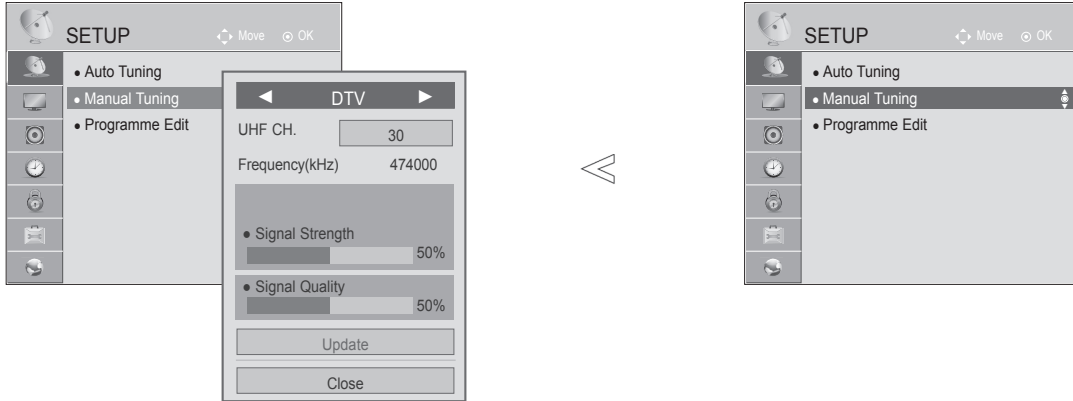

• השתמש בלחצני הספרות להזנת סיסמה בת 4 ספרות ב-'Lock System 'On' (נעילת מערכת: מופעלת)

1. בחרו בתפריט **SETUP** (הגדרות).

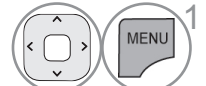

2. בחרו באפשרות **Manual Tuning** (כיוון ידני).

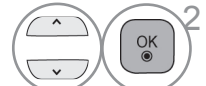

3. בחרו באפשרות **DTV** (טלוויזיה דיגיטלית).

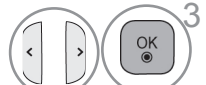

4. בחרו את מספר הערוץ הרצוי.



5. עדכנו.



- לחצו על הלחצן **MENU/EXIT** (תפריט/יציאה) כדי לחזור לצפייה בטלוויזיה.
- לחצו על הלחצן **BACK** (חזרה) למעבר למסך התפריט הקודם.

צפייה בטלוויזיה / בחירת ערוצים

כיוון ערוצים ידני

(במצב אנלוגי)

Manual Tuning (כיוון ידני) מאפשר כיוון ידני וסידור של התחנות בסדר הרצוי לכם.

- האזור המוצג להלן עשוי להיות שונה ממראה הטלוויזיה שלכם.

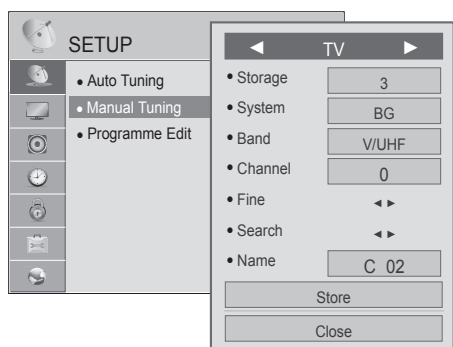

6 בחרו **V/UHF** או **Cable** (כבל).

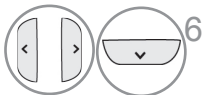

7 בחרו את מספר הערוץ הרצוי.



8 התחילו חיפוש.

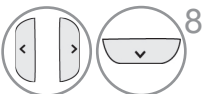

9 בחרו **Store** (שמירה).

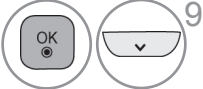

1 בחרו בתפריט **SETUP** (הגדרות).

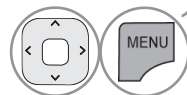

2 בחרו באפשרות **Manual Tuning** (כיוון ידני).



3 בחרו באפשרות **TV** (טלוויזיה) (DTV בלבד).

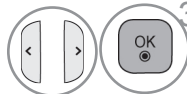

4 בחרו את המספר הרצוי לשמירת הערוץ.



5 בחרו מערכת טלוויזיה (למעט אוסטרליה)

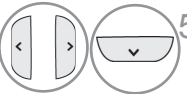

- לחצו על הלחצן **MENU/EXIT** (תפריט/יציאה) כדי לחזור לצפייה בטלוויזיה.
- לחצו על הלחצן **BACK** (חזרה) למעבר למסך התפריט הקודם.

- השתמש בלחצני ספרות להזנת סיסמה בת 4 ספרות ב-**Lock System 'On'** (נעילת מערכת: מופעלת).
- **BG**: PAL B/G (ניו זילנד / דרום אפריקה / סינגפור / אינדונזיה / ישראל / מלזיה / ויאטנם / אסיה)
- **DK**: PAL D/K (ניו זילנד / דרום אפריקה / סינגפור / אינדונזיה / ישראל / מלזיה / ויאטנם / אסיה)
- **I/II**: PAL I/II (ניו זילנד / דרום אפריקה / סינגפור / אינדונזיה / ישראל / מלזיה / ויאטנם / אסיה)
- **B/B**: אוסטרליה
- **M**: NTSC-M (דרום אפריקה / אינדונזיה / ישראל / מלזיה / וייטנאם / אסיה)
- לשמירת ערוץ נוסף, חזרו על שלבים 4 עד 9.

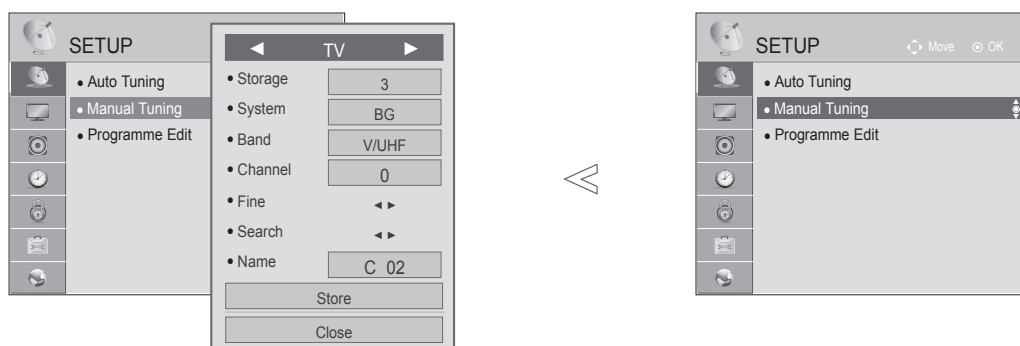

(במצב אנלוגי)

■ האיור המוצג להלן עשוי להיות שונה ממראה הטלוויזיה שלכם.





■ הקצאת שם תחנה

ניתן להקצות שם תחנה בעל חמישה תווים לכל מספר ערוץ.



5   בחרו את המיקום ובחרו את התו השני, וכן הלאה.



ניתן לבחור כל אות בין A ל-Z, מספר בין 0 ל-9, - / + ורווח.

6   בחרו באפשרות Close (סגור).

7   בחרו Store (שמירה).

1   בחרו בתפריט SETUP (הגדרות).

2   בחרו באפשרות Manual Tuning (כיוון ידני).



3   בחרו באפשרות TV (טלוויזיה). (DTV בלבד)

4   בחרו Name (שם).



■ כיוון עדין



בדרך כלל, פעולת הכיוון נחוצה רק כאשר הקליטה ירודה.

4   בחרו Fine (כיוון).

5   בצעו כיוון עד שתגיעו לתמונה ולשמע הטובים ביותר.

6   בחרו Store (שמירה).

1   בחרו בתפריט SETUP (הגדרות).

2   בחרו באפשרות Manual Tuning (כיוון ידני).

3   בחרו באפשרות TV (טלוויזיה). (DTV בלבד)

- לחצו על הלחצן MENU/EXIT (תפריט/יציאה) כדי לחזור לצפייה בטלוויזיה.
- לחצו על הלחצן BACK (חזרה) למעבר למסך התפריט הקודם.

צפייה בטלוויזיה / בחירת ערוצים

PROGRAMME EDIT

כאשר בחרתם לדלג על מספר ערוץ מסוים, משמעות הדבר היא שלא תוכלו לבחור בו באמצעות הלחצן P \checkmark \wedge במהלך הצפייה בטלוויזיה.

אם ברצונכם לבחור בערוץ שבעבר בחרתם לדלג עליו, הזינו ישירות את מספר הערוץ בעזרת לחצני הספרות או בחרו בו בתפריט עריכת הערוצים.

פונקציה זו מאפשרת דילוג על התוכניות שנשמרו.

באפשרותכם לשנות את מספר הערוץ באמצעות האפשרות "Move" (הזזה) בתנאי שהאפשרות "Automatic Numbering" (מספור אוטומטי) לא מסומנת כאשר אתם מתחילים בתהליך Auto Tuning (כיוון ערוצים אוטומטי) (DTV בלבד).

■ האיור המוצג להלן עשוי להיות שונה ממראה הטלוויזיה שלכם.

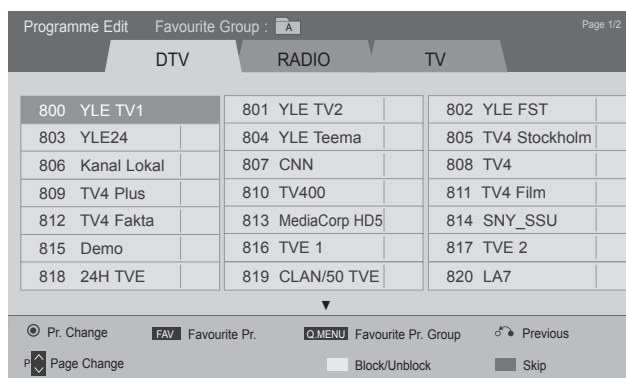

1. בחרו בתפריט **SETUP** (הגדרות).

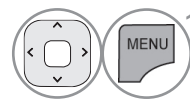

2. בחרו **Programme Edit** (עריכת ערוצים).

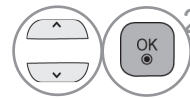

3. היכנסו ל-**Programme Edit** (עריכת ערוצים).



4. בחרו ערוץ שברצונכם לשמור אותו או לדלג עליו.

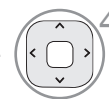

- לחצו על הלחצן **MENU/EXIT** (תפריט/יציאה) כדי לחזור לצפייה בטלוויזיה.
- לחצו על הלחצן **BACK** (חזרה) למעבר למסך התפריט הקודם.

במצב DTV/RADIO (DTM בלבד)

■ נעילה של מספר ערוץ

• ניתן לרשום אותו כערוץ Lock גם כאשר Lock System (נעילת מערכת) מושבתת.

1  בחרו את מספר הערוץ שברצונכם לנעול.

2  נעלו את הערוץ. **צהוב**

3  שחררו. **צהוב**

■ דילוג על מספר ערוץ

• כאשר יש לדלג על ערוצים, הערוצים שעליהם בחרתם לדלג יופיעו בכחול וערוצים אלו לא יבחרו על-ידי הלחצנים \wedge \vee P בזמן הצפייה בטלוויזיה.
• אם ברצונכם לבחור בערוץ שבעבר בחרתם לדלג עליו, הזינו ישירות את מספר הערוץ בעזרת לחצני הספרות או בחרו בו בתפריט עריכת הערוצים או ב-EPG.

1  בחרו מספר ערוץ שברצונכם לדלג עליו.

2  הפכו את מספר הערוץ לכחול. **כחול**

3  שחררו. **כחול**

צפייה בטלוויזיה / בחירת ערוצים

במצב טלוויזיה

פונקציה זו מאפשרת מחיקה של תוכניות שנשמרו או דילוג עליהם. כמו כן, ניתן להזיז חלק מהערוצים ולהשתמש במספרי ערוצים אחרים.

■ מחיקת ערוץ

• הערוץ שבחרתם יימחק. כל הערוצים שאחריו יעברו מיקום אחד כלפי מעלה.

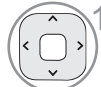
1 בחרו מספר ערוץ למחיקה. 

2 הפכו את מספר הערוץ לאדום. 

■ העברת ערוץ

3 ירוק שחררו. 

1 בחרו את מספר הערוץ שברצונכם להעביר. 

2 הפכו את מספר הערוץ לירוק. 

■ נעילה של מספר ערוץ

• ניתן לרשום אותו כערוץ Lock גם כאשר Lock System (נעילת מערכת) מושבתת.

1 בחרו את מספר הערוץ שברצונכם לנעול. 

2 צהוב נעלו את הערוץ. 

3 צהוב שחררו. 

■ דילוג על מספר ערוץ

• כאשר אתם בוחרים לדלג על מספר ערוץ מסוים, משמעות הדבר היא שלא תוכלו לבחור בו באמצעות הלחצן P \checkmark \wedge במהלך צפייה רגילה בטלוויזיה.

• אם ברצונכם לבחור בערוץ שבעבר בחרתם לדלג עליו, הזינו ישירות את מספר הערוץ בעזרת לחצני הספרות או בחרו בו בתפריט עריכת הערוצים.

1 בחרו מספר ערוץ שברצונכם לדלג עליו. 

2 כחול הפכו את מספר הערוץ לכחול. 

3 כחול שחררו. 

■ בחירת ערוצים מועדפים

ערוצים מועדפים הינה תכונה נוחה המאפשרת לכם לסרוק במהירות ערוצים לבחירתכם ללא צורך להמתין עד שהטלוויזיה תסרוק את כל שאר הערוצים שנמצאים ביניהם.

1 בחרו את הערוץ הרצוי. 

2 הוסף את הערוץ הרצוי לרשימה Favourite (ערוצים מועדפים) של הקבוצה Favourite (קבוצת הערוצים המועדפים) הנוכחית. 

3 שחררו. 

■ בחירת קבוצת ערוצים מועדפים

1 בחרו את הערוץ הרצוי. 

2 הציגו חלון מוקפץ היכן שניתן לשנות את קבוצת המועדפים. 

3 בחרו קבוצת מועדפים.  

צפייה בטלוויזיה / בחירת ערוצים

עדכוני תוכנה

42/47/55LX6***, 42/47/55LE8***, 32/37/42/47/55LE7***, 32/37/42/47/55LE55**, 32/37/42/47/55LD6**, 32/42/52LD56*
(מלבד 47/55LX9***,

באפשרותכם לעדכן את הטלוויזיה עם התוכנות העדכניות ביותר כדי לשפר את ביצועי המוצר ו/או להוסיף תכונות חדשות.

■ האיור המוצג להלן עשוי להיות שונה ממראה הטלוויזיה שלכם.

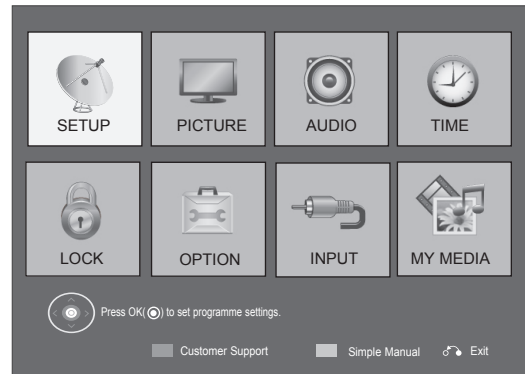
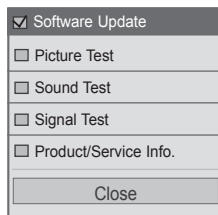
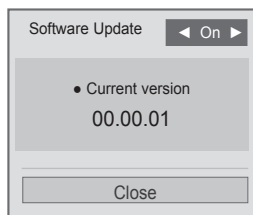

1 בחרו **Customer Support** (שירות לקוחות).



2 בחרו **Software Update** (עדכון תוכנה).



3 בחרו באפשרות **On** (מופעל) או **Off** (מושבת).
• אם אתם בוחרים באפשרות **On** (מופעל), תוצג תיבת הודעה לאישור המשתמש המודיעה שנמצאה תוכנה חדשה.

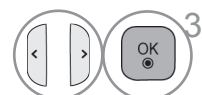

4 לשמירה.



- לחצו על הלחצן **MENU/EXIT** (תפריט/יציאה) כדי לחזור לצפייה בטלוויזיה.
- לחצו על הלחצן **BACK** (חזרה) למעבר למסך התפריט הקודם.

■ בעת השימוש בשירות Software Update (עדכון תוכנה)

חלון הדומה לחלון המוצג להלן יופיע לאחר שההורדה תסתיים. לחיצה על הלחצן "Yes" (כן) תגרום להפעלה מחדש של הטלוויזיה.

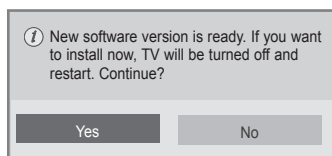

בחירה ב-"Yes" תגרום להתחלת תהליך ההורדה. בשלב זה, לא יוצג חלון התקדמות מוקפץ.

ניתן לבדוק את מצב התקדמות ההורדה מתוך התפריט Software Update (עדכוני תוכנה).

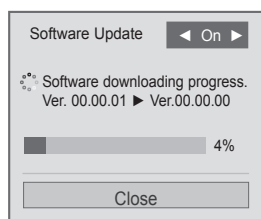

לעיתים, שידור של מידע אודות עידכוני תוכנות דיגיטליות יגרום לתצוגה של התפריט הבא על-גבי מסך הטלוויזיה.

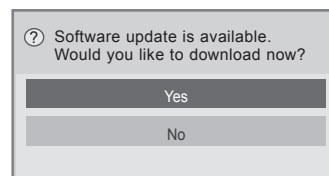

עדכון פשוט: לזרימה של עדכונים אחרונים

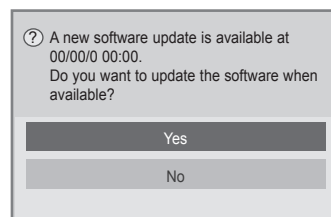

עדכון מתוזמן: לזרימה מתוזמנת של עדכונים

כאשר התפריט Software Update (עדכון תוכנה) מוגדר ל-"Off" (מושבת), מופיעה בקשה לשינוי ההגדרה ל-"On".

- במהלך ההתקדמות של עדכון התוכנה, שימו לב להוראות הבאות:

- אין לנתק את אספקת החשמל של הטלוויזיה.
- לאחר עדכון התוכנה, באפשרותכם לאשר את גירסת התוכנה בתפריט Software Update (עדכון תוכנה).
- הורדת התוכנה עשויה לארוך מספר שעות, לכן יש לוודא שהטלוויזיה ממשיכה לפעול.
- <עדכון פשוט, עדכון מתוזמן>
- אין לנתק את האנטנה.
- תהליך הורדת התוכנה מתבצע רק במצב Standby (המתנה) או ב-MUX באמצעות Software Update Service (שירות עדכון תוכנה), ומופסק כאשר כבל החשמל או בזמן צפייה ב-MUX ללא Software Update Service (שירות עדכון תוכנה).
- כאשר אתם חוזרים למצב Standby (המתנה) או למצב MUX באמצעות Software Update Service (שירות עדכון תוכנה), תהליך הורדת התוכנה ימשיך מהנקודה שבה הוא עצר.

צפייה בטלוויזיה / בחירת ערוצים

עדכוני תוכנה

42/47/55LX6***, 42/47/55LE8***, 32/37/42/47/55LE7***, 32/37/42/47/55LE55**, 32/37/42/47/55LD6**, 32/42/52LD56*
(47/55LX9*** בלבד)

באפשרותכם לעדכן את הטלוויזיה עם התוכנות העדכניות ביותר כדי לשפר את ביצועי המוצר ו/או להוסיף תכונות חדשות. באפשרותכם לעדכן את התוכנה באמצעות חיבור ישיר של הטלוויזיה לשרת עדכון התוכנה. ייתכן שהאפשרות Software Update (עדכון התוכנה) לא תפעל כראוי, מסיבות התלויות בסביבת האינטרנט שלכם. במקרה כזה, באפשרותכם לקבל את עדכון התוכנה האחרון ממרכז השירות המורשה של LG Electronics ולאחר מכן, לעדכן את מכשיר הטלוויזיה שלכם.

■ האיור המוצג להלן עשוי להיות שונה ממראה הטלוויזיה שלכם.

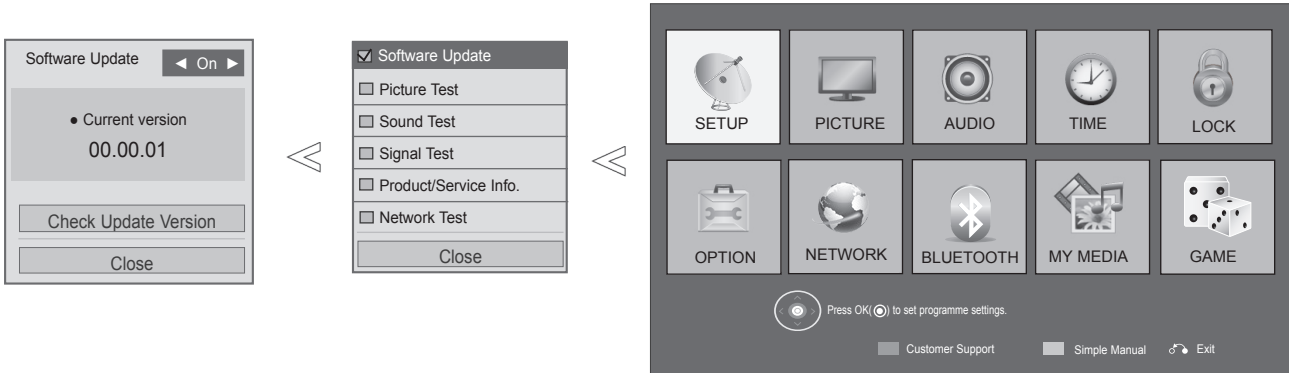

• השתמשו בפונקציית **Check Update Version** (בדיקה של גרסת העדכון) כדי להוריד באופן ידני את עדכון התוכנה האחרון שנמצא בשרת Network.

בחרו **Customer Support** (שירות לקוחות).



בחרו **Software Update** (עדכון תוכנה).

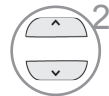

בחרו באפשרות **On** (מופעל) או **Off** (מושבת).
• אם אתם בוחרים באפשרות **On** (מופעל), תוצג תיבת הודעה לאישור המשתמש המודיעה שנמצאה תוכנה חדשה.

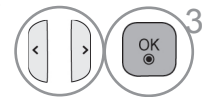

לשמירה.

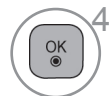

- לחצו על הלחצן **MENU/EXIT** (תפריט/יציאה) כדי לחזור לצפייה בטלוויזיה.
- לחצו על הלחצן **BACK** (חזרה) למעבר למסך התפריט הקודם.

■ בעת השימוש בשירות Software Update (עדכון תוכנה)

הטלוויזיה תופעל מחדש בסיום ההורדה.

Update is completed.
Rebooting now.

בחירה ב-"Yes" תגרום להתחלת תהליך ההורדה.
ניתן לבדוק את מצב התקדמות ההורדה מתוך התפריט Software Update (עדכוני תוכנה).

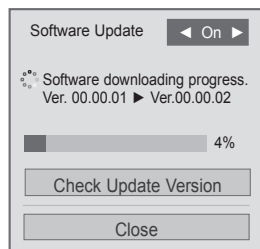

לעיתים, שידור של מידע אודות עידכוני תוכנות דיגיטליות יגרום לתצוגה של התפריט הבא על-גבי מסך הטלוויזיה.

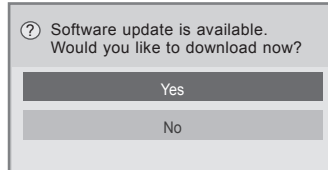

עדכון פשוט: לזרימה של עדכונים אחרונים

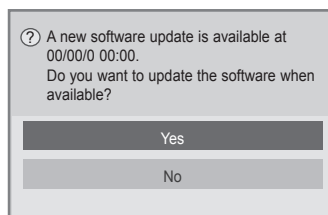

עדכון מתוזמן: לזרימה מתוזמנת של עדכונים

כאשר התפריט Software Update (עדכון תוכנה) מוגדר ל-"Off" (מושבבת), מופיעה בקשה לשינוי ההגדרה ל-"On".

כאשר תוכנות חדשות זמינות בעת החיבור לאינטרנט, תוצג ההודעה הבאה:

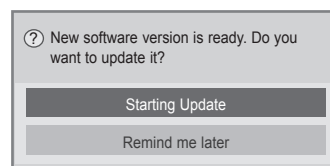

- במהלך ההתקדמות של עדכון התוכנה, שימו לב להוראות הבאות:
- אין לנתק את אספקת החשמל של הטלוויזיה.
- לאחר עדכון התוכנה, באפשרותכם לאשר את גירסת התוכנה בתפריט Software Update (עדכון תוכנה).
- הורדת התוכנה עשויה לארוך מספר שעות, לכן יש לוודא שהטלוויזיה ממשיכה לפעול.
- >עדכון פשוט, עדכון מתוזמן<
- אין לנתק את האנטנה.
- תהליך הורדת התוכנה מתבצע רק במצב Standby (המתנה) או ב-MUX באמצעות Software Update Service (שירות עדכון תוכנה), ומופסק כאשר כבל החשמל או בזמן צפייה ב-MUX ללא Software Update Service (שירות עדכון תוכנה).
- כאשר אתם חוזרים למצב Standby (המתנה) או למצב MUX באמצעות Software Update Service (שירות עדכון תוכנה), תהליך הורדת התוכנה ימשיך מהנקודה שבה הוא עצר.
- >עדכון רשת<
- אין באפשרותכם להיכנס למאפיין NetCast בעת עדכון התוכנה.
- אין לנתק את החיבור לרשת בזמן העדכון.
- כאשר קיים עדכון תוכנה חדש כשאתם נכנסים למאפיין NetCast, לא תוכלו להשתמש במאפיין NetCast מבלי לעדכן את התוכנה.

צפייה בטלוויזיה / בחירת ערוצים

בדיקת תמונה/שמע

פונקציה זו היא פונקציית שירות לקוחות המבצעת בדיקות תמונה ושמע.

■ האיור המוצג להלן עשוי להיות שונה ממראה הטלוויזיה שלכם.

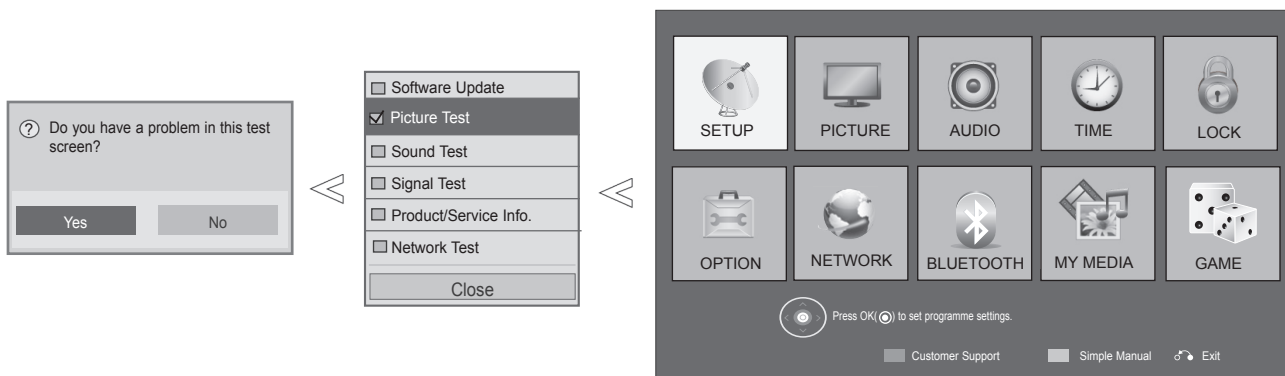

בחרו **Customer Support** (שירות לקוחות).



בחרו **Picture Test** (בדיקת תמונה) או **Sound Test** (בדיקת שמע).



בחרו **Yes** (כן) או **No** (לא).

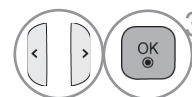

- לחצו על הלחצן **MENU/EXIT** (תפריט/יציאה) כדי לחזור לצפייה בטלוויזיה.
- לחצו על הלחצן **BACK** (חזרה) למעבר למסך התפריט הקודם.

אבחון (TV דגם בלבד)

פונקציה זו מאפשרת לכם לצפות במידע אודות יצרן, דגם/סוג וגרסת התוכנה.

הפונקציה מציגה את המידע ואת עוצמת האות של ה-MUX* המכוון.
 הפונקציה מציגה את המידע לגבי האות ואת שם השירות של ה-MUX* שנבחר.
 *MUX: קטגוריה גבוהה יותר של ערוצים בשידורי דיגיטלי (MUX יחיד כולל מספר ערוצים)).

■ האיור המוצג להלן עשוי להיות שונה ממראה הטלוויזיה שלכם.

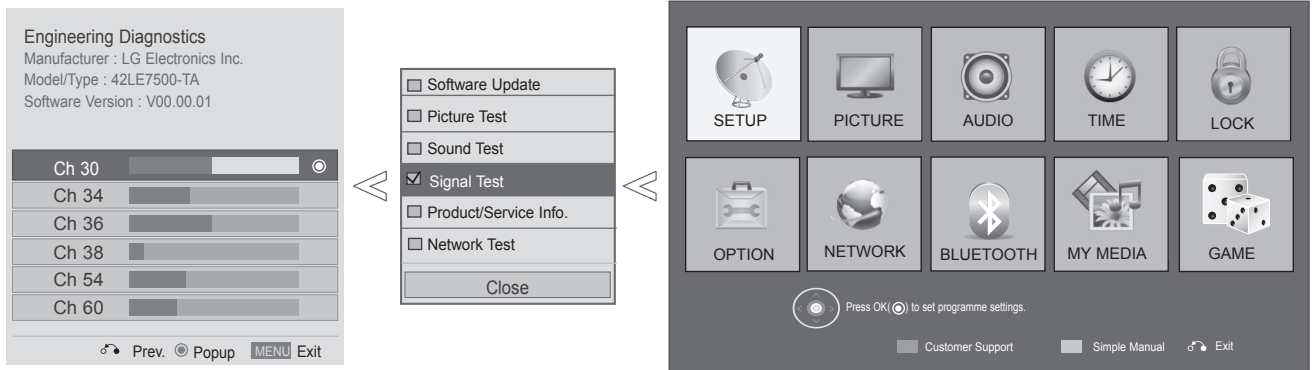

1. בחרו **אדום** (שירות לקוחות) **Customer Support** (שירות לקוחות).
2. בחרו **Signal Test** (בדיקת אות).
3. הציגו את שם היצרן, דגם/סוג וגרסת התוכנה.
4. הציגו מידע אודות הערוץ.

- לחצו על הלחצן **MENU/EXIT** (תפריט/יציאה) כדי לחזור לצפייה בטלוויזיה.
- לחצו על הלחצן **BACK** (חזרה) למעבר למסך התפריט הקודם.

צפייה בטלוויזיה / בחירת ערוצים

מידע אודות המוצר/שירות

פונקציה זו היא פונקציית שירות לקוחות המציגה מידע אודות המוצר/שירות וכן מידע אודות מרכז שירות הלקוחות.

■ האיור המוצג להלן עשוי להיות שונה ממראה הטלוויזיה שלכם.

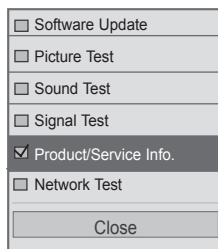

1. בחרו **אדום** **Customer Support** (שירות לקוחות).

2. בחרו **Product/Service Info.** (מידע אודות המוצר/שירות).

3. הציגו את דגם/סוג, גרסת תוכנה, מספר סידורי, משך השימוש, מרכז שירות לקוחות ודף הבית.

- לחצו על הלחצן **MENU/EXIT** (תפריט/יציאה) כדי לחזור לצפייה בטלוויזיה.
- לחצו על הלחצן **BACK** (חזרה) למעבר למסך התפריט הקודם.

NETWORK TEST (בדיקת רשת)

42/47/55LX6***, 42/47/55LE8***, 32/37/42/47/55LE7***, 32/37/42/47/55LE55**, 32/37/42/47/55LD6**, 32/42/52LD56*
(בלבד 47/55LX9***,

בדוק את סטטוס ההתקן.

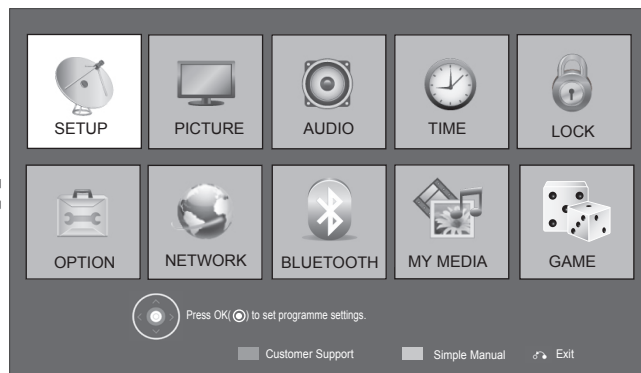
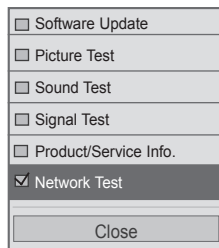
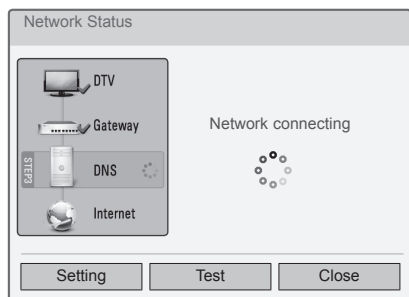

1. בחרו **Customer Support** (שירות לקוחות). **אדום** MENU
2. בחרו **Network Test** (בדיקת רשת). OK
3. בדוק את סטטוס ההתקן. OK

- לחצו על הלחצן **MENU/EXIT** (תפריט/יציאה) כדי לחזור לצפייה בטלוויזיה.
- לחצו על הלחצן **BACK** (חזרה) למעבר למסך התפריט הקודם.

צפייה בטלוויזיה / בחירת ערוצים

מדריך בסיסי

ניתן לגשת למידע אודות הטלוויזיה בקלות וביעילות על-ידי הצגת מדריך בסיסי בטלוויזיה. במהלך הפעולה של Simple Manual (מדריך בסיסי), השמע יושתק.

■ האיור המוצג להלן עשוי להיות שונה ממראה הטלוויזיה שלכם.

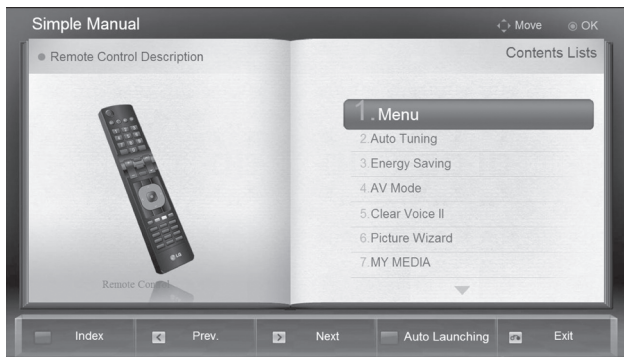

אדום: מעבר לדף האינדקס.
כחול: הצגת המדריך הפשוט באופן אוטומטי או ידני.

בחרו באפשרות **Simple Manual** (מדריך בסיסי).



ירוק

בחרו בחלק של המדריך שאותו ברצונכם לראות.

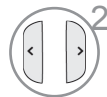

• לחצו על הלחצן **EXIT** (יציאה) כדי לחזור לצפייה בטלוויזיה.

בחירה של רשימת הערוצים

ניתן לבדוק אילו ערוצים שמורים בזיכרון על-ידי הצגת רשימת הערוצים.



מיני מילון מונחים
מוצג כשהערוץ נעול.

- ייתכן שתראו מספר ערוצים המופיעים בכחול. ערוצים אלה הוגדרו לדילוג על ידי תכנות אוטומטי או במצב עריכת הערוצים.
- ערוצים מסוימים שהמספר שלהם מופיע ברשימת הערוצים מצביעים על כך שלא הוקצה שם לערוצים אלו.

■ הצגת רשימת ערוצים

הציגו את רשימת הערוצים. 

כחול הפעילו את עריכת הערוצים. 

■ בחירת ערוץ מתוך רשימת הערוצים

המצב ישתנה ל-TV, DTV ו-RADIO מהערוץ שבו אתם צופים כעת (DTV בלבד). 

1 בחרו ערוץ. 

2 עברו למספר הערוץ שנבחר. 

צפייה בטלוויזיה / בחירת ערוצים

■ דפדוף ברשימת הערוצים

1 לדפדוף בדפים. 

2 לחזרה לצפייה רגילה בטלוויזיה. 

■ הצגת רשימת הערוצים המועדפים



1 להצגת רשימת הערוצים המועדפים. 

כחול הפעילו את עריכת הערוצים. 

צהוב הערוץ הנוכחי רשום/בוטל כערוץ מועדף בקבוצה בקבוצה הנוכחית שנבחרה. 

הקבוצה המועדפת השתנתה. 

INPUT LIST (רשימת כניסות)

באמצעות הלחצן **TV/RAD**, באפשרותכם לעבור מכניסה חיצונית לכניסת RF ולערוץ האחרון שנצפה במצב DTV/RADIO/TV (DTV בלבד).

■ האיור המוצג להלן עשוי להיות שונה ממראה הטלוויזיה שלכם.

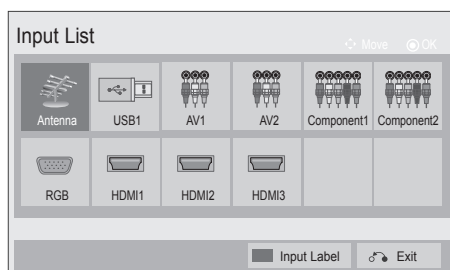

- **Antenna** (אנטנה): בחרו באפשרות זו בעת צפייה בטלוויזיה. (DTV בלבד: בחרו באפשרות זו בעת צפייה ב-DTV/TV/RADIO).
- **USB**: בחרו באפשרות זו בעת שימוש ב-USB, בהתאם לסוג המחבר.
- **AV**: בחרו באפשרות זו בעת צפייה במכשיר וידיאו או בצידוד חיצוני.
- **Component**: בחרו באפשרות זו בעת שימוש ב-DVD או בממיר הדיגיטלי, בהתאם לסוג המחבר.
- **RGB**: בחרו באפשרות זו בעת שימוש במחשב, בהתאם לסוג המחבר.
- **HDMI**: בחרו באפשרות זו בעת שימוש ב-DVD, במחשב או בממיר דיגיטלי, בהתאם לסוג המחבר.

בחרו את מקור הכניסה הרצוי.

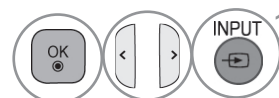

צפייה בטלוויזיה / בחירת ערוצים

INPUT LABEL (תווית כניסה)

בחירת תווית עבור כל מקור כניסה.

- האיור המוצג להלן עשוי להיות שונה ממראה הטלוויזיה שלכם.

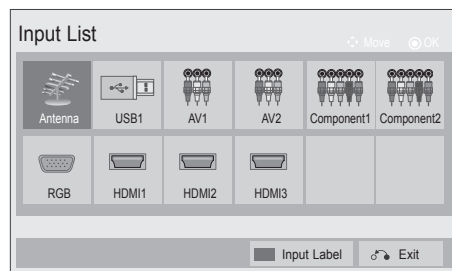
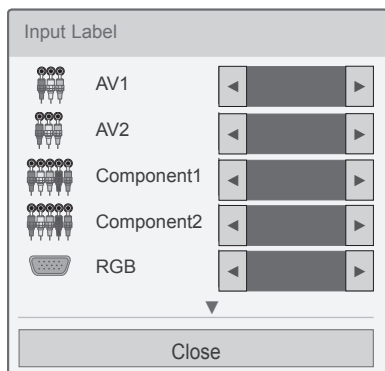

1. **כחול** INPUT
2. בחרו את המקור.
3. בחרו את התווית.





- לחצו על הלחצן **MENU/EXIT** (תפריט/יציאה) כדי לחזור לצפייה בטלוויזיה.
- לחצו על הלחצן **BACK** (חזרה) למעבר למסך התפריט הקודם.

שירות נתונים

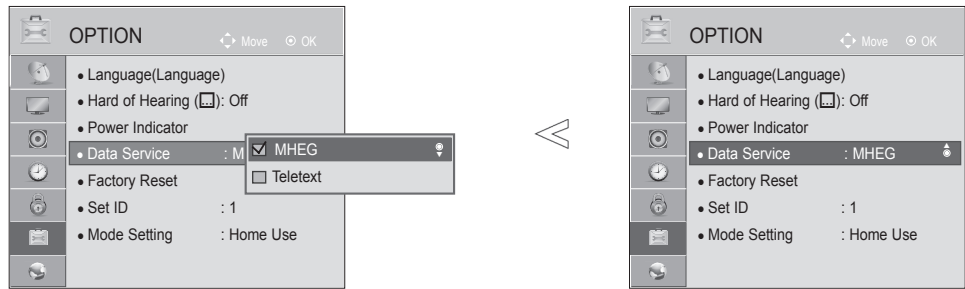
(תפריט זה זמין בדרום אפריקה ובמלזיה בלבד).

פונקציה זו מאפשרת למשתמשים לבחור בין **MHEG (Digital Teletext)** (טלטקסט דיגיטלי) ו-**Teletext** (טלטקסט) אם שתי האפשרויות קיימות בו-זמנית. אם קיימת רק אפשרות אחת, האפשרות **MHEG** או **Teletext** תהיה זמינה ללא קשר לאפשרות שבחרתם.



1. בחרו בתפריט **OPTION** (אפשרויות). 
2. בחרו באפשרות **Data Service** (שירות נתונים). 
3. בחרו באפשרות **MHEG** או **Teletext**. 
4. שמרו. 

- לחצו על הלחצן **MENU/EXIT** (תפריט/יציאה) כדי לחזור לצפייה בטלוויזיה.
- לחצו על הלחצן **BACK** (חזרה) למעבר למסך התפריט הקודם.

צפייה בטלוויזיה / בחירת ערוצים

SIMPLINK



פונקציה זו פועלת רק עם התקנים אשר מוטבע עליהם הסמל SIMPLINK.
בדקו אם קיים על ההתקן הסמל SIMPLINK.

ייתכן שמכשיר זה לא יפעל בצורה תקינה כשמשמשים בו עם מכשירים אחרים המצוידים בפונקציית HDMI-CEC.
אפשרות זו מאפשרת לכם בקרה ושליטה בהתקני AV אחרים המחוברים למסך דרך כבל HDMI ללא צורך בכבלים נוספים או בהגדרות נוספות.

אם אינכם מעוניינים להשתמש בפונקציית SIMPLINK, בחרו באפשרות "Off" (כבוי).

ביציאה חיצונית אלחוטית, פונקציית SIMPLINK אינה נתמכת.



1.  הציגו את פונקציית SIMPLINK.
2.  בחרו באפשרות On (מופעל) או Off (מושבת).
3.  שמרו.

- לחצו על הלחצן MENU/EXIT (תפריט/יציאה) כדי לחזור לצפייה בטלוויזיה.
- לחצו על הלחצן BACK (חזרה) למעבר למסך התפריט הקודם.

חיבור למערכת קולנוע ביתית עם סמל SIMPLINK.

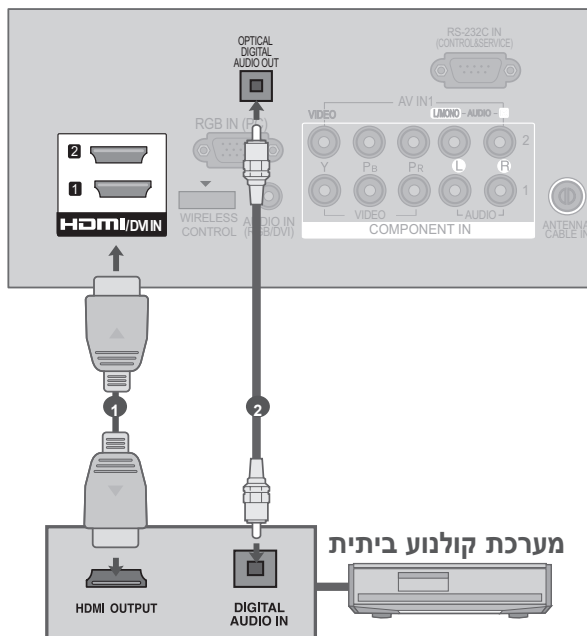

1 חברו את שקע **HDMI/DVI IN 1**, **HDMI/DVI IN 2** (למעט **HDMI IN 3**, (22LD3** ,22/26/32LD3** (למעט **HDMI IN 4** (22LE5*** ,32/37/42/47LD4** או (22LE5*** ,32/37/42/47/55LE5***), **HDMI IN 4** (42/47/55LX6***, 42/47/55LE8***, 32/37/42/47/55LE7*** של הטלוויזיה ואת השקע של יציאת ה-HDMI שבמערכת הקולנוע הביתית באמצעות כבלי HDMI.

2 חברו את שקע יציאת האודיו הדיגיטלי שבחלקה האחורי של הטלוויזיה ואת שקע כניסת האודיו הדיגיטלי של מערכת הקולנוע הביתית באמצעות כבלים אופטיים.

3 בחרו באפשרות Home Theater (מערכת קולנוע ביתית) מתוך התפריט Speaker (רמקול) על-ידי לחיצה על הלחצן **SIMPLINK**.

◀ בעת בחירה או הפעלה של התקן מדיה הכולל פונקציה של מערכת קולנוע ביתית, הרמקול משתנה באופן אוטומטי לרמקול של מערכת קולנוע ביתית (רמקול HT).

! הערה

- ◀ חברו את מחבר HDMI IN או HDMI/DVI IN שבטלוויזיה למחבר (מחבר HDMI) שבהתקן ה-SIMPLINK באמצעות כבל HDMI.
- ◀ בעת החלפת מקור הכניסה באמצעות לחצן INPUT (כניסה) שבשלט הרחוק, באפשרותכם לעצור פעולה של התקן הנשלט על-ידי SIMPLINK.

צפייה בטלוויזיה / בחירת ערוצים

פונקציות של Simplink

Disc playback (הפעלת תקליטור)

לקבלת שליטה בהתקני AV לחצו על הלחצנים > ^ v < ,OK ,■ ,▶ ,|| ,◀◀ -▶▶ .

Direct Play (צפייה ישירה)

לאחר חיבור התקני AV לטלוויזיה, ניתן לשלוט בהתקנים ישירות ולהפעיל מדיה ללא הגדרות נוספות.

Select AV device (בחירת התקן AV)

מאפשר בחירה של אחד מהתקני ה-AV המחוברים לטלוויזיה והפעלה שלו.

Power off all devices (כיבוי כל ההתקנים)

בעת כיבוי הטלוויזיה, כל ההתקנים המחוברים לה ייכבו.

Switch audio-out (מעבר בין יציאות שמע)

מציע דרך קלה למעבר בין יציאות שמע.

Sync Power on (סינכרון הפעלה)

בזמן שצויד עם פונקציית Simplink המחובר למחבר HDMI מתחיל לפעול, הטלוויזיה תחל לפעול באופן אוטומטי.

* מכשיר המחובר לטלוויזיה דרך כבל HDMI אך אינו תומך ב-SIMPLINK, אינו מספק פונקציה זו.

הערה: להפעלת SIMPLINK, עליכם להשתמש בכבל High Speed HDMI עם פונקציית *CEC.

(*CEC: Consumer Electronics Control - בקרת צויד אלקטרוני צרכני).

תפריט Simplink

לחצו על הלחצנים > ^ v < ולאחר מכן על הלחצן OK (אישור) כדי לבחור את המקור הרצוי של SIMPLINK.

TV viewing (צפייה בטלוויזיה): מעבר לערוץ

הטלוויזיה הקודם ללא תלות במצב הנוכחי.

Disc playback (הפעלת תקליטור): בחירה והפעלה

של תקליטורים מחוברים.

כאשר מספר תקליטורים זמינים, סוגי ההתקן של התקליטורים מוצג לנוחותכם בחלק התחתון של המסך.

VCR playback (הפעלת מכשיר וידאו): הפעלה

ושליטה במכשיר וידאו המחובר למכשיר.

HDD Recordings playback (צפייה בהקלטות בכונן

הקשיח): שליטה בהקלטות שנשמרו בכונן הקשיח.

Audio Out to Home theater/Audio Out to TV

בחירה בקולנוע ביתי או ברמקול של הטלוויזיה ליציאת האודיו.

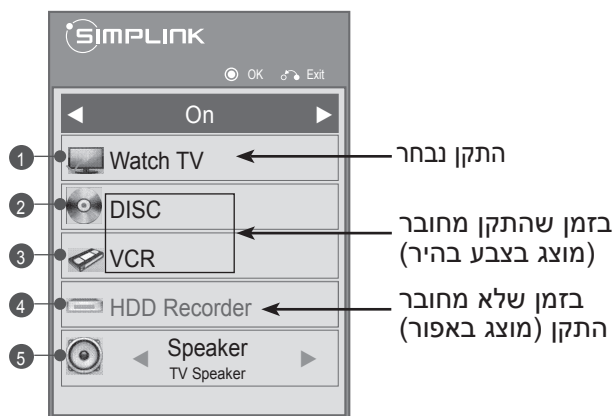

מצב AV

באפשרותכם לבחור בתמונה ובצליל האופטימליים בעת חיבור התקני AV לכניסה חיצונית.

ביטול מצב AV.	Off (כבוי)
ייעול הווידיאו והאודיו עבור צפייה בסרטים.	Cinema (קולנוע)
ייעול הווידיאו והאודיו עבור צפייה באירועי ספורט.	Sport (ספורט)/Cricket
ייעול הווידיאו והאודיו עבור משחקים.	Game (משחק)

■ האיור המוצג להלן עשוי להיות שונה ממראה הטלוויזיה שלכם.

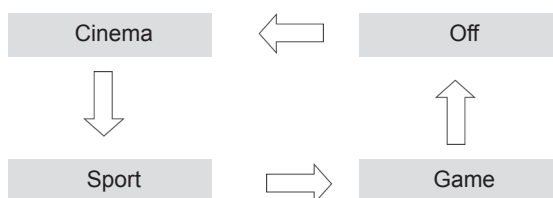

לחצו על הלחצן AV MODE (מצב AV) שוב ושוב כדי לבחור את המקור הרצוי.



- אם בחרתם באפשרות Cinema (סרט) במצב AV, מצב Cinema ייבחר הן עבור Picture Mode (מצב תמונה) והן עבור Sound Mode (מצב קול) בתפריט PICTURE (תמונה) ובתפריט AUDIO (שמע) בהתאמה.
- אם בחרתם באפשרות "Off" (כבוי) במצב AV, התמונה והקול שהגדרתם מראש ייבחרו.
- מומלץ להשתמש במצב 'משחק' כאשר משחקים משחק וידאו ב-PlayStation או Xbox.
- במצב 'משחק', פונקציות הקשורות לאיכות התמונה יותאמו במיוחד למשחקים.

אתחול (איפוס להגדרות היצרן המקוריות)

פונקציה זו גורמת לאתחול כל ההגדרות. אך לא ניתן לאתחול את ההגדרות של **Day** (יום) ו-**Night** (לילה) של Picture Mode (מצב תמונה). כדאי לאתחול את המכשיר בעת מעבר לעיר או למדינה אחרת. כאשר תהליך האיפוס להגדרות היצרן הושלם, יש להפעיל מחדש את הגדרת האתחול.

כאשר התפריט **Lock System** (נעילת מערכת) מוגדר ל-**On** (מופעל), מופיעה בקשה להזנת סיסמה.

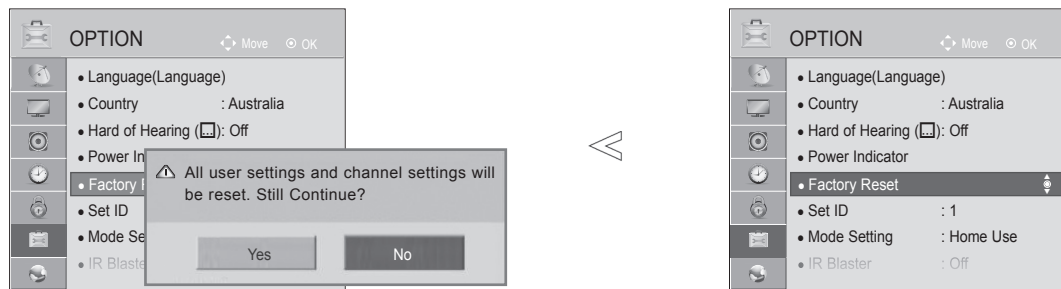

- במצב **Lock System On** (נעילת מערכת מופעלת), אם שכחתם את הסיסמה, לחצו על '0', '3', '2', '5' בשלט הרחוק.

- 1 בחרו בתפריט **OPTION** (אפשרויות).
- 2 בחרו באפשרות **Factory Reset** (איפוס להגדרות היצרן).
- 3 בחרו באפשרות **Yes** (כן).
- 4 הפעילו את האיפוס להגדרות היצרן.

- לחצו על הלחצן **MENU/EXIT** (תפריט/יציאה) כדי לחזור לצפייה בטלוויזיה.
- לחצו על הלחצן **BACK** (חזרה) למעבר למסך התפריט הקודם.

NETCAST

תכונה זו אינה זמינה בכל המדינות.

42/47/55LX6***, 42/47/55LE8*** ,32/37/42/47/55LE7*** ,32/37/42/47/55LE55** ,32/37/42/47/55LD6** ,32/42/52LD56*
(בלבד 47/55LX9***,

הצהרה משפטית

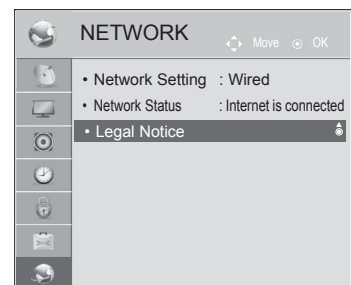
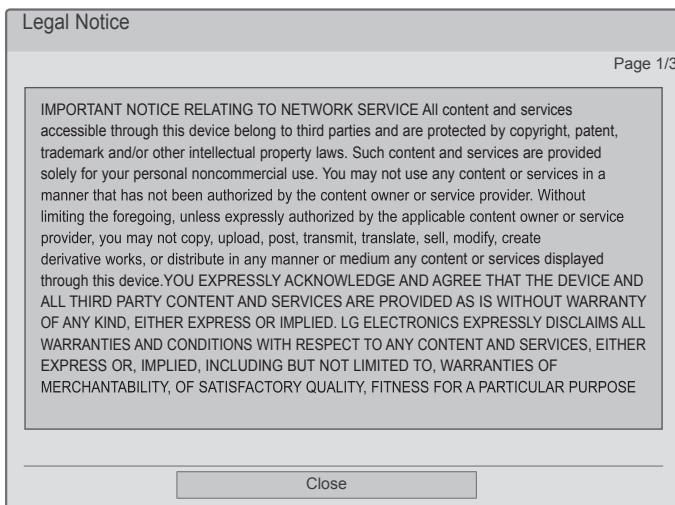

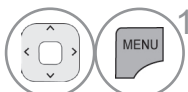
1 בחרו בתפריט NETWORK (רשת) 

2 בחרו באפשרות Legal Notice (הצהרה משפטית). 

3 קראו את ההצהרה המשפטית. 

• לחצו על הלחצן MENU/EXIT (תפריט/יציאה) כדי לחזור לצפייה בטלוויזיה.

הודעה חשובה בנוגע לשירותי רשת

כל התוכן והשירותים שניתן לגשת אליהם באמצעות התקן זה שייכים לגורמים חיצוניים ומוגנים על-ידי חוקי זכויות יוצרים, רישום פטנטים, רישום סימנים מסחריים ו/או על-ידי חוקי קניין רוחני אחרים. תוכן ושירותים מסוג זה ניתנים לשימוש אישי ולא מסחרי בלבד. אין באפשרותכם להשתמש בתוכן או בשירותים כלשהם באופן שלא אושר על-ידי בעלי התוכן או על-ידי ספק השירות. מבלי להגביל את האמור לעיל, אלא אם אושר במפורש על-ידי בעלי התוכן או ספק השירות בפועל, אין באפשרותכם להעתיק, להעלות, לשלוח, להעביר, לתרגם, למכור, לשנות, ליצור עבודות נגזרות או להפיץ את התוכן ואת השירותים המוצגים באמצעות התקן זה בכל אופן או אמצעי.

הינכם מאשרים ומסכימים כי ההתקן וכל תוכן ושירותים חיצוניים ניתנים על בסיס "כפי שהוא" ללא אחריות מכל סוג שהוא, במפורש או במרומז. LG ELECTRONICS מוותרת במפורש על כל האחריות והתנאים באשר לכל תוכן ושירותים, במפורש או במרומז, לרבות אך לא באופן מוגבל לאחריות לגבי כושר סחירות, איכות מניחה את הדעת, התאמה למטרה מסוימת ואי הפרה של זכויות צד ג'. LG אינה ערבה לדיוק, לחוקיות, לדייקנות, ללגליות או לשלמות של כל תוכן או שירות שהפך לזמין דרך התקן זה ואינה מבטיחה כי ההתקן או השירותים יעמדו בדרישותיכם, או שהפעלת ההתקן או השירותים לא תופרע או לא תתרחש בה תקלות. בשום פנים ואופן, גם במקרי הזנחה, LG לא תישא באחריות, בין אם במסגרת חוזה או במסגרת גרימת עוולה, לנזיקין ישירים, עקיפים, מקריים, חריגים או נסיבתיים, או לנזיקין אחרים כלשהם הנובעים ממידע כלשהו או מתוכן או שירות כלשהו שאתם או כל גורם חיצוני אחר מבצעים גישה אליהם, גם אם ידעתם על אפשרות נזק כאמור.

ייתכן ששירותים חיצוניים ישתנו, יושהו, יוסרו, יסתיימו או יופסקו, או שהגישה אליהם לא תתאפשר בכל עת, ללא הודעה על כך מראש, LG אינה אחראית לכך שתוכן או שירותים כלשהם יהיו זמינים עבורכם בכל עת. תוכן ושירותים מועברים על-ידי גורמים חיצוניים באמצעות רשתות ומתקני שידור אשר ל-LG אין שליטה עליהם. ייתכן ש-LG תטיל מגבלות על השימוש בתוכן או בשירותים מסוימים או על הגישה אליהם, בכל עת וללא הודעה על כך מראש, ולא תישא באחריות על כך. LG מסירה במפורש כל אחריות על כל סוג של שינוי, הפרעה, הפסקת פעולה, הסרה או השהיה של תוכן או שירותים כלשהם אשר הגישה אליהם התאפשרה דרך התקן זה. LG אינה אחראית ואינה נושאת באחריות לשירות לקוחות הקשור לתוכן ולשירותים. על כל שאלה או בקשה לשירות הקשורה לתוכן או לשירותים להיעשות ישירות מול ספקי התוכן או השירותים המתאימים.

תפריט NETCAST

שירותים אלה ניתנים על-ידי ספק תוכן נפרד. ניתן לשנות או למחוק תוכן בהתאם לספק התוכן. כל התוכן שספק התוכן מספק נתון לשינויים בכל עת, לרבות ובין היתר הסרת תוכן. במקרה של שאלות או בעיות הקשורות לתוכן, ניתן לפנות לאתר האינטרנט של ספק השירות לקבלת המידע העדכני ביותר. שימו לב שחברת LGE אינה אחראית לתוכן כלשהו שסופק על-ידי ספק השירות או לשינויים כלשהם הנוגעים לתוכן זה. יש לבקר באתרי האינטרנט של ספקי התוכן לקבלת מידע אודות השירותים שלהם. (עם זאת, ייתכן שמדריכי תוכן מסוימים לא יספקו מידע זה. הדבר תלוי בספק התוכן).

מקור התפריט NetCast משתנה בהתאם למדינה.

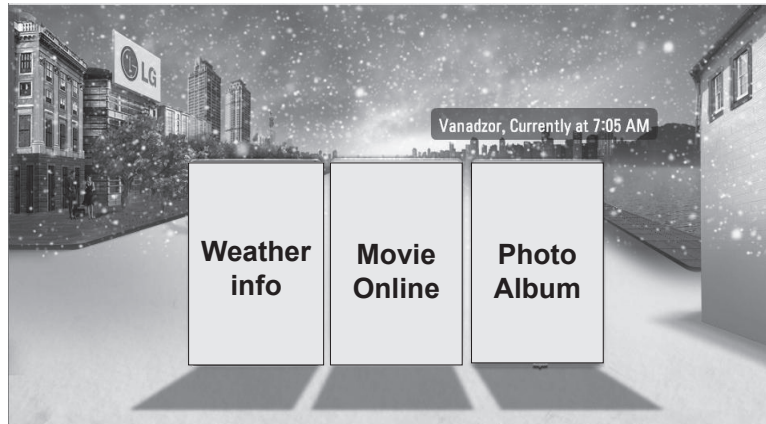

בחרו באפשרות התפריט NETCAST.

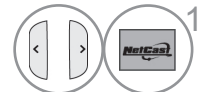

באפשרותכם ליהנות מהאפשרויות: **Weather info** (מידע אודות מזג האוויר), **Photo Album** (אלבומי תמונות) או **Movie Online** (סרטים מקוונים).



! הערה

- רשימת סרטי הווידאו שנמצאה בטלוויזיה עשויה להיות שונה מהרשימה שנמצאה באמצעות דפדפן האינטרנט במחשב.
- הגדרות טלוויזיה זו אינן משפיעות על איכות הצפייה ב-Movie Online.
- ניתן להשהות או לעצור את הסרטים המופעלים וכן לבצע עבורם אגירה לעתים קרובות, בהתאם למהירות הפס הרחב שברשותכם.
- מומלץ להשתמש במהירות חיבור של 1.5 Mbps לפחות. לקבלת תנאי הפעלה מיטביים, נדרשת מהירות חיבור של 4.0 Mbps. לעתים מהירות הפס הרחב משתנה בהתאם לתנאי הרשת של ה-ISP (ספק שירותי האינטרנט) שלכם. פנו ל-ISP שלכם אם אתם נתקלים בבעיות בשמירת חיבור מהיר, או אם ברצונכם להגדיל את מהירות החיבור שברשותכם. ספקים רבים של שירותי אינטרנט מציעים מגוון אפשרויות מהירות בפס רחב.
- כדי לצפות במדריך למשתמש המסופק על-ידי ספק התוכן, בקרו באתר האינטרנט שלנו בכתובת <http://www.lg.com>.
- לקבלת שירות שדורש הרשמה, הצטרפו לשירות הזמין באתר האינטרנט באמצעות המחשב והיכנסו באמצעות הטלוויזיה כדי ליהנות ממגוון פונקציות נוספות.
- כאשר תבחרו את העיר הרצויה ב-Setup (הגדרות) על-ידי לחיצה על הלחצן האדום, הרקע של NetCast יוגדר למזג האוויר של העיר שנבחרה.

- לחצו על הלחצן האדום כדי לבחור מזג אוויר של אזור.
- לחצו על הלחצן EXIT (יציאה) כדי לחזור לצפייה בטלוויזיה.

Movie Online

Movie Online הוא אתר אינטרנט לשיתוף סרטוני וידאו שבו משתמשים יכולים להעלות ולשתף סרטוני וידאו ולצפות בהם.

רכיבי המסך של Movie Online



1 תפריט Movie Online

2 רשימת סרטונים

הגדרת תפריט האפשרויות.	
חזרה לתפריט Netcast.	
לחזרה לצפייה בטלוויזיה.	

NETCAST

! הערה

◀ אם תלחצו על הלחצן Q.MENU כאשר סרטון מ-Movie Online מופעל במצב מסך מלא, תוכלו להגדיר את אפשרויות הסרטון.

תפריט השירות Movie Online

- **Home** (בית): ניתן לצפות בסרטון הנפוץ בזמן אמת.
- **Featured** (כלולים): תוצג רשימת הסרטונים המופיעים באתר.
- **Popular** (נפוצים): תוצג רשימה של הסרטונים המדורגים כטובים ביותר מהשרת של Movie Online.
- **Most Viewed** (הנצפים ביותר): תוצג רשימת הסרטונים הנצפים ביותר.
- **Search** (חיפוש): יוצג תפריט לוח המקשים/המקלדת.
- **History** (היסטוריה): תוצג רשימת הסרטונים שצפיתם בהם בעבר. ניתן לאחסן עד 20 סרטונים.
- **Favorites** (מועדפים): במצב כניסה, תפריט זה יציג את רשימת הסרטונים שמסודרת בשרת של Movie Online באמצעות חשבונכם (ייתכן שחלק מהסרטונים לא יופיעו ברשימה **Favorites** (מועדפים), גם אם הסרטונים מסודרים בשרת).
- **Sign in (Sign Out)** (כניסה/יציאה): הצגת תפריט לוח המקשים/המקלדת לכניסה או חזרה למצב יציאה.

שימוש בשלט הרחוק

עצירת הסרטון והצגת רשימה של סרטונים קשורים.	■
השהיית הסרטון בעת צפייה בו.	
הפעלת הסרטון שנבחר.	◀
הרצה קדימה או אחורה.	⏮ ⏭
הגדרת תפריט האפשרויות.	אדום
חזרה לתפריט Netcast.	
לחזרה לצפייה בטלוויזיה.	

WEATHER INFO

Weather info היא תוכנית לצפייה במזג האוויר של העיר הרצויה.

רכיבי המסך של Weather info



1 תפריט Weather info

2 רשימת מזג אוויר לפי עיר

3 לחצנים מתאימים בשלט הרחוק

מעבר בין מעלות צלזיוס למעלות פרנהייט.	
.....	
העברת המוקד לתפריט הרצוי.	
.....	
בחירת התפריט הממוקד.	
.....	
חזרה לתפריט Netcast.	
.....	
לחזרה לצפייה בטלוויזיה.	

תפריט השירות Weather info

- **Home** (בית): יוצג מזג האוויר של העיר שנבחרה.
- **Favorite City** (עיר מועדפת): ניתן לשמור ערים שאתם בודקים את מזג האוויר בהן לעתים קרובות.

! הערה

- ◀ ניו יורק, לונדון ופריז שמורות כברירת מחדל, וניתן להוסיף/למחוק ערים מהרשימה **Favorite City** (עיר מועדפת).
- ◀ חברת LG אינה אחראית על דיוק תחזית מזג האוויר.
- ◀ המידע הזמין אודות מזג האוויר עשוי להיות שונה ממזג האוויר בפועל, בהתאם למידע המסופק על-ידי Weather info.

PHOTO ALBUM

Photo Album הוא יישום לניהול קובצי תמונה דיגיטליים.

רכיבי המסך של Photo Album



1 תפריט Photo Album
2 רשימת תמונות
3 לחצנים מתאימים בשלט הרחוק

בחירת התמונה הרצויה.

הצגת קובץ התמונה שנבחר.

חזרה לתפריט Netcast.

לחזרה לצפייה בטלוויזיה.

תפריט השירות Photo Album

- **Home** (בית): תוצג רשימת התמונות המופיעות ביישום.
- **Friends** (חברים): באפשרותכם לשמור משתמשים בעלי תמונות שברצונכם לצפות בהן כחברים. ניתן להוסיף עד 10 חברים.
- **Search** (חיפוש): יוצג תפריט לוח המקשים/המקלדת.
- **My Photos** (התמונות שלי): באפשרותכם לצפות בתמונות שהועלו לאינטרנט. ניתן להשתמש בפונקציה זו רק לאחר כניסה ליישום.
- **Sign in (Sign Out)** (כניסה/יציאה): הצגת תפריט לוח המקשים/המקלדת לכניסה או חזרה למצב יציאה.

?BLUETOOTH

Bluetooth היא טכנולוגיה של עבודה ברשת בטווח קצר המשתמשת בתדר של 2.4 GHz לחיבור סוגים שונים של מכשירי מידע כגון מחשבים, טלפונים ניידים ומחשבי כף יד, וכן התקנים דיגיטליים באמצעות חיבור אלחוטי, ללא צורך בחיבור כבלים, כדי לאפשר חילופי נתונים.

באמצעות הפונקציה של תקשורת Bluetooth, ניתן לחבר את אוזניות אלחוטיות מותאמות Bluetooth, לקבל תמונות (JPEG בלבד) או להאזין למוזיקה מטלפון נייד מותאם Bluetooth באמצעות הטלוויזיה.

- מפרט תקשורת: מפרט Bluetooth גרסה 2.0 + EDR (Enhanced Data Rate)
- מתח מוצא: מפרט Bluetooth של Class 2
- טווח תקשורת מקסימלי: קו-ראייה פתוח של כ-10 מטרים
- רצועת תדרים: תחום תדרים 2.4 GHz (2.4 GHz עד 2.4835 GHz)
- מודול Bluetooth: RBFS-B721A (LG Electronics)
- פרופיל Bluetooth תואם: GAVDP (פרופיל הפצת אודיו/וידאו כללי)
A2DP (פרופיל הפצת אודיו מתקדם)
OPP (פרופיל דחיפת אובייקטים)
BIP (פרופיל הדמיה בסיסית)
FTP (פרופיל העברת קבצים)

CE0700

אמצעי זהירות בעת השימוש ב-Bluetooth

- ◀ שימוש בטווח של 7 מטרים (45° עד -45°).
- ◀ אם נעשה שימוש בהתקן מחוץ לטווח או במסגרת הטווח כאשר קיימים מכשולים בדרך, תיתכן שגיאת תקשורת.
- ◀ תיתכן שגיאת תקשורת בהתאם להתקנים הנמצאים בסביבה.
- ◀ מוצרים העושים שימוש בתדירות זהה 2.4 GHz (LAN אלחוטי, מיקרוגל וכדומה), עלולים לגרום לשגיאת תקשורת על-ידי כך שהם משתמשים באותו רוחב הפס של התדר.
- ◀ זמן חיפוש ההתקן משתנה בהתאם למספר התקני ה-Bluetooth ולמצב התפעול.
- ◀ הסבירות להצלחת החיפוש גוברת ככל שמספר ההתקנים קטן יותר.
- ◀ התקנים אלחוטיים הנמצאים בשימוש עלולים להפריע לגלים אלקטרומגנטיים.
- ◀ מכיוון שהתקנים אלחוטיים הנמצאים בשימוש עלולים להפריע לגלים אלקטרומגנטיים, אין באפשרותם לספק שירותים הקשורים לחיי אדם.
- ◀ ניתן לחבר התקן Bluetooth אחד בכל פעם.
- ◀ אין באפשרותכם לקבל תמונות (JPEG בלבד) או להאזין למוסיקה מהתקני Bluetooth אחרים בעת שימוש באוזניות Bluetooth.
- ◀ לקבלת פרטים אודות Bluetooth, עיינו במדריך למשתמש של התקן ה-Bluetooth.
- ◀ הפעולה כפופה לשני התנאים הבאים: (1) המכשיר לא יגרום להפרעות מזיקות, ו-(2) המכשיר יקבל כל הפרעה שהיא, לרבות הפרעות שעלולות לגרום לפעולות לא רצויות.
- ◀ ניתן להשתמש ב-Bluetooth כ-30 שניות לאחר הפעלת המכשיר.
- ◀ בהתאם לשיטת עיבוד השידור ולרמת הביצועים של האוזניות שבהן נעשה שימוש, השמע עלול להתנתק באופן מיידי.

QDID (זיהוי עיצוב מוסמך): B015199

הגדרת ה-BLUETOOTH

אם אתם מעוניינים להאזין לצליל השידור באמצעות אוזניות Bluetooth או לקבל תמונות JPEG מהתקן חיצוני ולצפות בהם בטלוויזיה ולהאזין למוסיקה מהטלפון הנייד (התקן Bluetooth), באפשרותכם להשתמש בתקשורת האלחוטית ללא צורך לחבר כבלים.

באפשרותכם להשתמש בתפריט BLUETOOTH על-ידי בחירה באפשרות **"Bluetooth on"**.
אם אינכם מעוניינים להשתמש בפונקציית SIMPLINK, בחרו באפשרות **"Bluetooth off"**.

אם קיים חיבור להתקן ה-Bluetooth החיצוני, ניתן לבחור באפשרות **"Bluetooth off"** לאחר ניתוק ההתקן.

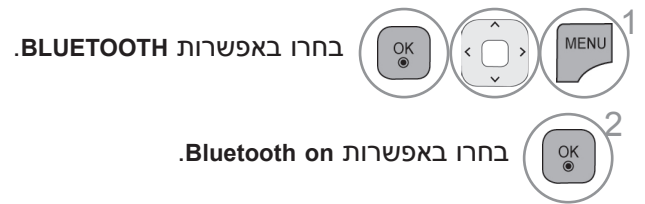
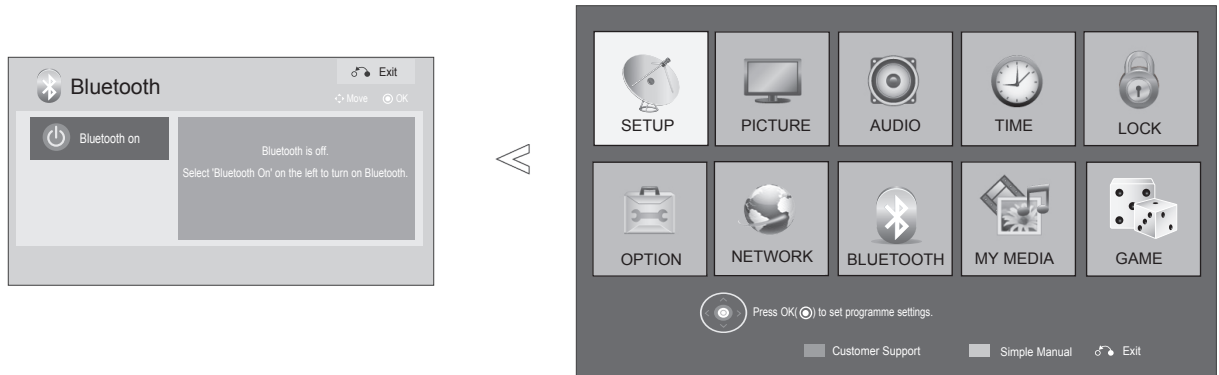

- לחצו על הלחצן EXIT (תפריט) כדי לחזור לצפייה בטלוויזיה.
- לחצו על הלחצן BACK (חזרה) למעבר למסך התפריט הקודם.

שימוש ב-BLUETOOTH

אוזניות BLUETOOTH

לאחר בחירה באוזניות ה-Bluetooth, ניתן להאזין לצליל הטלוויזיה באוזניות ה-Bluetooth באמצעות תקשורת אלחוטית. עליכם לבצע התאמה עם כל התקן Bluetooth חדש לפני השימוש בפעם הראשונה. לקבלת פרטים, עיינו במדריך למשתמש של ההתקן המתאים. ניתן להתאים 12 התקנים לכל היותר. כאשר המכשיר מחפש את אוזניות ה-Bluetooth, לחצנים אחרים לא פועלים למעט "Stop" (עצירה) (הלחצן OK (אישור)).

חיבור אוזניות Bluetooth חדשות

ניתן לחפש את אוזניות ה-Bluetooth החדשות רק במצב **Disconnected** (מנותק). בעת הפעלת החיפוש, תוצג בפניכם רשימה של כל אוזניות ה-Bluetooth המגיבות. לאחר שחיפשתם את התקן ה-Bluetooth החדש, מספר ה-PIN מאומת לחיבור ההתקן. לקבלת פרטים, עיינו במדריך למשתמש של ההתקן המתאים.

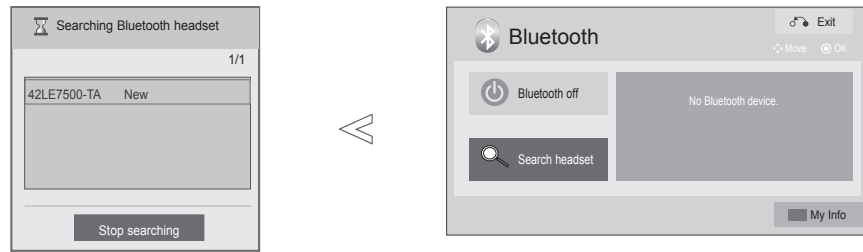

1. בחרו באפשרות **BLUETOOTH**.
2. בחרו **Search headset** (חיפוש אוזניות).
3. בחרו את אוזניות ה-Bluetooth הרצויות.
4. בחרו את מספר ה-PIN של אוזניות ה-Bluetooth הרצויות. עיינו במדריך למשתמש של ההתקן המתאים לבידור מספר ה-PIN.
5. חברו את אוזניות ה-Bluetooth.

- לחצו על הלחצן **EXIT** (תפריט) כדי לחזור לצפייה בטלוויזיה.
- לחצו על הלחצן **BACK** (חזרה) למעבר למסך התפריט הקודם.

התחברות לאוזניית Bluetooth שכבר מופיעה ברשימה

אוזניות Bluetooth רשומות בסדר השימוש האחרון והאוזניות שנעשה בהן שימוש כעת מופיעות בראש הרשימה. בעת התחברות להתקן ה-Bluetooth שכבר מופיע ברשימה, באפשרותכם לבחור בו ולהתחבר אליו ללא אימות PIN כלשהו.

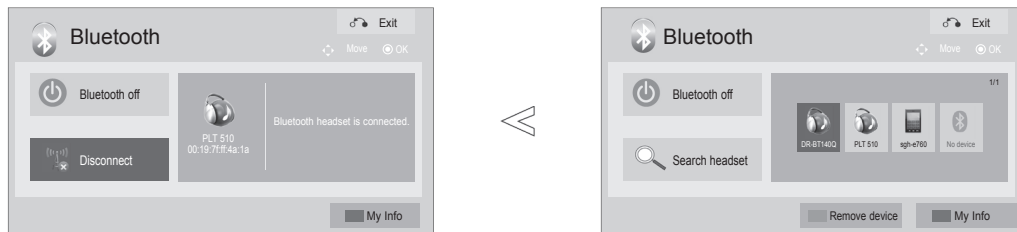

1. בחרו באפשרות **BLUETOOTH**.
 - לחצו על הלחצן **EXIT** (תפריט) כדי לחזור לצפייה בטלוויזיה.
 - לחצו על הלחצן **BACK** (חזרה) למעבר למסך התפריט הקודם.
2. בחרו את אוזניות ה-Bluetooth הרצויות.
3. חברו את אוזניית ה-Bluetooth.
 - לחצו על הלחצן **EXIT** (תפריט) כדי לחזור לצפייה בטלוויזיה.
 - לחצו על הלחצן **BACK** (חזרה) למעבר למסך התפריט הקודם.

• לאחר התחברות לאוזניית Bluetooth / שימוש באוזניית Bluetooth, הגדרת האוזנייה תהיה **Disconnected** (מנותק) באופן אוטומטי בעת כיבוי הטלוויזיה ולאחר מכן הפעלתה מחדש.

• לאחר התחברות ל-Bluetooth, המקול הטלוויזיה יעבור למצב 'השתקת קול' והקול יבקע מהאוזניות בלבד.

ניתוק אוזניות ה-Bluetooth במהלך השימוש

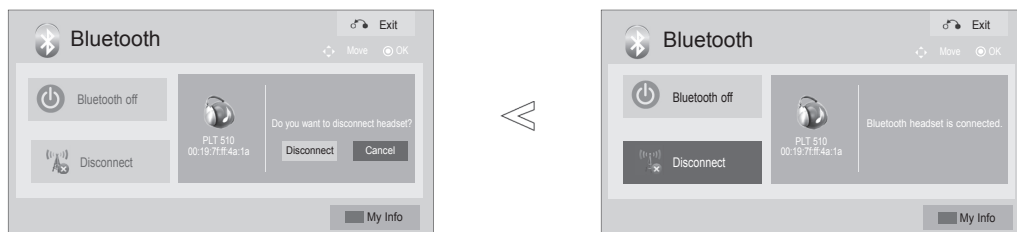

1. בחרו באפשרות **BLUETOOTH**.
 - לחצו על הלחצן **EXIT** (תפריט) כדי לחזור לצפייה בטלוויזיה.
 - לחצו על הלחצן **BACK** (חזרה) למעבר למסך התפריט הקודם.
2. בחרו באפשרות **Disconnect** (נתק).
3. בחרו באפשרות **Disconnect** (נתק).
4. נתקו את אוזניית ה-Bluetooth.
 - לחצו על הלחצן **EXIT** (תפריט) כדי לחזור לצפייה בטלוויזיה.
 - לחצו על הלחצן **BACK** (חזרה) למעבר למסך התפריט הקודם.

בעת בקשה לחיבור לטלוויזיה מאוזניית ה-Bluetooth

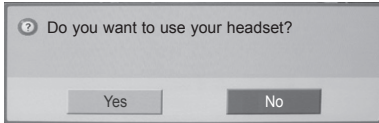

כשתפריט Bluetooth במצב "On" ("מופעל") האוזנייה משדרת בקשה לחיבור, הודעה זו מוצגת.
לא כל האוזניות תומכות בתכונה זו (עיינו במדריך למשתמש של אוזניית ה-Bluetooth המתאימה).
סוגי אוזניות מסוימים עשויים לבצע ניסיונות חיבור בעת הפעלה/כיבוי שלהם, גם אם הם לא כלולים ברשימת ההתקנים הרשומים.

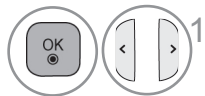
בחרו Yes (כן) או No (לא). 

הערה !

- ◀ חברת LG ממליצה על דגמי האוזניות הבאים:
SONY HBH-DS970 / Plantronics VOYAGER-855
Motorola S605 / HBH-DS980
ייתכן שתתרחש השהיית שמע, תלוי בגודל זיכרון המאגר של האוזנייה.
- ◀ ניתן לחפש ולחבר אוזניית סטריאו שמאושרת באופן רשמי לתאימות עם Bluetooth.
- ◀ ניתן לחבר אוזניית סטריאו שתומכת בפונקציית ה-A2DP בין התקני ה-Bluetooth.
- ◀ אם סביבת הטלוויזיה היא כדלקמן, ייתכן שלא יהיה ניתן לחפש את ההתקן או לחבר אותו כהלכה.
 - אם קיימים גלים אלקטרומגנטיים חזקים.
 - אם קיימים הרבה התקני Bluetooth.
 - אם האוזנייה כבויה, אינה ממוקמת כראוי או שהתרחשה בה שגיאה.
- ◀ מכיוון שמוצרים כגון מיקרוגל, LAN אלחוטי, נורת פלזמה, תנורי גז וכו' משתמשים באותו טווח תדרים, הם עלולים לגרום להפרעות בתקשורת.
- ◀ ניתן לחבר רק אוזניית Bluetooth אחת בפעם אחת.
- ◀ חיבור שניתק עקב כיבוי הטלוויזיה, לא יחודש באופן אוטומטי. נסו לחבר את ההתקן המתאים מחדש.
- ◀ ייתכן שפעולות מסוימות יואטו במהלך פעולת האוזנייה.
- ◀ גם אם תבחרו במערכת הקולנוע הביתית של Simplink לאחר השימוש באוזנייה במהלך פעולת ה-Simplink, היחידה לא תעבור באופן אוטומטי לרמקולים של מערכת הקולנוע הביתית.
- ◀ כשחיבור האוזנייה ניתק כל העת, בצעו שוב את תהליך החיבור.
- ◀ כשנעשה שימוש באוזניית Bluetooth, לחצני עוצמת הקול +/- ולחצן השתקת הקול אינם פועלים. כמו כן, תפריט השמע חוזר לערך ברירת המחדל והופך לבלתי זמין.
- ◀ כש-Bluetooth מוגדר כמופעל, אם תפעילו התקן כלשהו המופיע ברשימה, הטלוויזיה תעבור למצב Bluetooth באופן אוטומטי גם אם אתם צופים במצב קלט אחר. במקרה זה, הגדירו את Bluetooth למצב On ("כבוי").

הסירו את התקן ה-BLUETOOTH

כאשר רשומים 12 התקנים, אין באפשרותכם לרשום התקנים נוספים ולהתקן החיצוני לא תהיה אפשרות להתחבר לטלויזיה. במקרה זה, עליכם למחוק התקן אחד (נתקו תחילה את ההתקן אם הוא מחובר לטלויזיה) ולאחר מכן תוכלו לרשום התקן נוסף.

האפשרות "Remove device" (הסרת התקן) תהיה זמינה בעת בחירת התקן שאינו מחובר לטלויזיה.

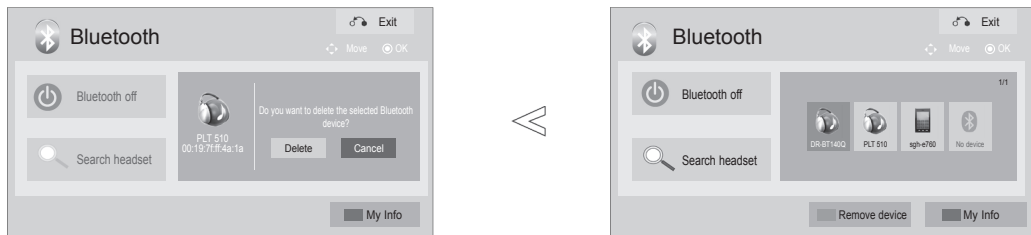

1. בחרו באפשרות **BLUETOOTH**.
2. **אדום** בחרו באפשרות **Remove device** (הסרת התקן).
3. בחרו באפשרות **Delete** (מחיקה).
4. הסירו את התקן ה-Bluetooth.

- לחצו על הלחצן **EXIT** (תפריט) כדי לחזור לצפייה בטלויזיה.
- לחצו על הלחצן **BACK** (חזרה) למעבר למסך התפריט הקודם.

המידע אודות ה-BLUETOOTH שלי

פונקציה זו מספקת את ה-My Bluetooth Information (המידע אודות ה-Bluetooth שלי) למשתמש. האפשרות "Edit" תהיה זמינה כשהטלוויזיה לא תהיה מחוברת להתקן כלשהו.

באפשרותכם לערוך את Setup TV PIN (הגדרת PIN של הטלוויזיה) או את Setup TV name (הגדרת שם הטלוויזיה). באפשרותכם לבדוק מהי כתובת הטלוויזיה.

כדי לקבל את החיבור מהתקן Bluetooth חיצוני או כדי להתחבר להתקן Bluetooth חיצוני, יש להזין את ה-PIN.

לקבלת פרטים אודות אופן הגדרת ה-PIN של התקן Bluetooth חיצוני, עיינו במדריך למשתמש של ההתקן המתאים.

ה-PIN של הטלוויזיה מורכב ממספר בן 16 ספרות לכל היותר. על ה-PIN של הטלוויזיה לכלול יותר מספרה אחת.

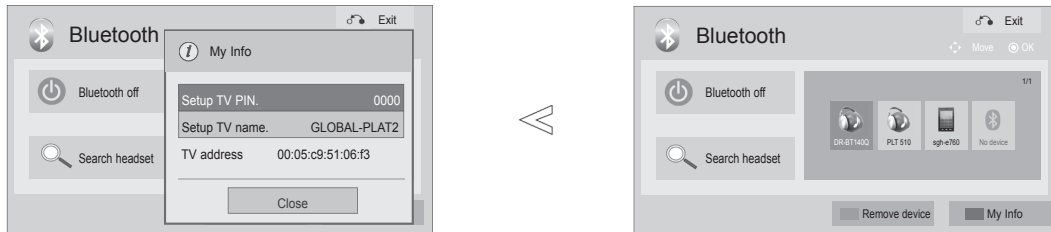

• לחצו על הלחצן DELETE למחיקת הספרות בזו אחר זו.

1. בחרו באפשרות **BLUETOOTH**.
2. **נחול** בחרו באפשרות **My Info** (המידע שלי).
3. בחרו באפשרות **Setup TV PIN** (הגדרת PIN של טלוויזיה) או **Setup TV name** (הגדרת שם של טלוויזיה).
4. ניתן לבחור כל אות בין **A** ל-**Z**, מספר בין **0** ל-**9**, **-** ו-**+** ורווח.
5. **שמרו**.

- לחצו על הלחצן **EXIT** (תפריט) כדי לחזור לצפייה בטלוויזיה.
- לחצו על הלחצן **BACK** (חזרה) למעבר למסך התפריט הקודם.

קבלת תמונות מהתקן BLUETOOTH חיצוני

לקבלת פרטים אודות אופן שליחת תמונות (JPEG בלבד) מהתקן Bluetooth חיצוני לטלוויזיה, עיינו במדריך למשתמש של ההתקן המתאים.

- בעת הבחירה באפשרות **Hide** (הסתר) באמצעות הלחצנים < > ^ v , ה-OSD ייעלם. בעת לחיצה על לחצן **OK** (אישור), הוא יופיע מחדש.

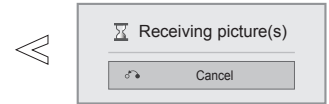
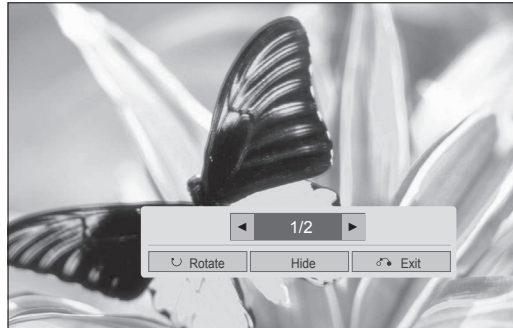

בחירת התמונות הרצויות.

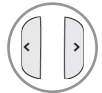

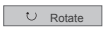
: לסיבוב תמונות. 

■ מסובב את התמונה 90° בכיוון השעון אם לוחצים על לחצן **OK** (אישור) ב- 

- הגודל המצטבר המרבי של התמונות שניתן לקבל הוא 10 מגה-ביתים.
- באפשרותכם לקבל את התמונות במהלך השימוש באוזניית Bluetooth.
- אין באפשרותכם לקבל את התמונות בעת האזנה למוזיקה מהתקן Bluetooth.
- אם התקן ה-Bluetooth חיצוני שולח כעת את התמונה, לחצו על הלחצן **BACK** (חזרה) כדי לעצור את קבלת התמונה. כל התמונות שכבר התקבלו יימחקו כתוצאה מכך.
- בהתקני Bluetooth מסוימים, ייתכן שלא יהיה באפשרותכם לשדר קובץ תמונה (JPEG) למכשיר הטלוויזיה.

האזנה למוזיקה מהתקן BLUETOOTH חיצוני

לקבלת פרטים אודות אופן ההאזנה למוזיקה מהתקן ה-Bluetooth חיצוני דרך הטלוויזיה, עיינו במדריך למשתמש של ההתקן המתאים.

עליכם להשתמש בהתקן Bluetooth שתומך ב-A2DP (כהתקן חיצוני).

- עם התקני Bluetooth מסוימים, ייתכן שלא יהיה באפשרותכם להאזין למוזיקה דרך מערכת הרמקולים של הטלוויזיה.
- עם התקני Bluetooth מסוימים, הצליל עשוי להישמע באופן איטי או להיקטע מפעם לפעם.

 Listening to bluetooth music...
Press any key to finish.

- לחצו על הלחצנים **+ / -** או **+** כדי לכוון את עוצמת הקול.
- אם ברצונכם להשתיק את הקול, לחצו על לחצן **MUTE** (השתקת קול).
- לחצו על הלחצן **BACK** (חזרה) כדי לחזור לצפייה בטלוויזיה.

! הערה

- ◀ אין באפשרותכם להאזין למוזיקה בעת השימוש באוזניית Bluetooth.
- ◀ אין באפשרותכם להאזין למוזיקה בעת קבלת תמונות.

הדמיית 3D

(42/47/55LX6***, 47/55LX9*** בלבד)

טכנולוגיית 3D

טלוויזיה זו יכולה להציג ב-3D דרך שידורי 3D או בזמן שהטלוויזיה מחוברת להתקן תואם, כגון נגן Blu-ray 3D. אתם צוקקים להתקן מסוג זה לטלוויזיה בטלוויזיה ב-3D. טלוויזיית 3D מציגה שתי תמונות נפרדות המפורמטות לכל עין. על הצופה לחבוש משקפי 3D על מנת לצפות בתמונות אלו בפורמט 3D.

צפייה בהדמיית 3D

⚠ זהירות

- ▶ בזמן צפייה בתמונות 3D, חשוב לצפות בטלוויזיה מזווית צפייה אפקטיבית ובטווח המרחק המתאים. הזווית המתאימה הנה 120° (בזמן שמרחק הצפייה הנו 2 מטר) והמרחק הנו 2 מטר – 7 מטר. אם תחרגו מזווית הצפייה או מהמרחק, ייתכן שלא תוכלו לצפות בהדמיית ה-3D. ייתכן שתמונות 3D נוספות לא יוצגו באם אתם צופים בהן בזמן שאתם שוכבים.
- ▶ אם אתם צופים בתמונות ה-3D ממרחק קרוב מידי או למשך זמן ארוך, הדבר עלול להזיק לראייתכם. אם אתם מרגישים עייפות כלשהי בעיניכם, הפסיקו לצפות בתמונות ה-3D, הסירו את משקפי ה-3D ונוחו.
- ▶ צפייה בטלוויזיה או משחק במשחקי וידיאו המיישמים תמונות 3D באמצעות משקפי ה-3D למשך זמן ממושך עלולה לגרום לתחושת נמנום, כאבי ראש או עייפות לכם ו/או לעיניכם. אם אתם חשים משהו מתסמינים אלו, הפסיקו לצפות בטלוויזיית ה-3D, הסירו את משקפי ה-3D ונוחו.
- ▶ נשים בהיריון, קשישים, אנשים עם בעיות לב או אנשים שחשים תחושת נמנום לעיתים קרובות צריכים להימנע מלצפות בטלוויזיית ה-3D.
- ▶ אין להשתמש בהדמיית 3D או במשקפי 3D בזמן שאתם הולכים או מסתובבים. שימוש בהדמיית ובמשקפי 3D בזמן שאתם מסתובבים עלול לגרום לפגיעה כתוצאה מהתנגשות בחפצים, מעידה ו/או נפילה.
- ▶ הדמיית 3D מסוימת עלולה לגרום לכם להתחמק מהתמונה המוצגת בווידיאו. לכן, מומלץ שלא תצפו בטלוויזיית 3D בסמוך לחפצים שבירים או בסמוך לחפצים כלשהם אשר עשויים ליפול בקלות.
- ▶ מינעו מילדים מתחת לגיל 5 מלצפות בטלוויזיית 3D. הדבר עלול להשפיע על התפתחות הראיה שלהם.

▶ אזהרה לגבי התקף מרגישות לצילום:

צופים מסוימים עשויים לחוות התקף אפילפסיה בזמן שהם חשופים לגורמים מסוימים, כולל אורות מהבהבים או תמונות הקיימות בטלוויזיה או משחקי וידיאו. אם לכם או למישהו ממשפחתכם יש היסטוריה של אפילפסיה או התקפים, פנו לרופא שלכם לפני שאתם צופים בטלוויזיית 3D.

אם אתם חשים סחרחורת או כאב ראש קל, שינוי חזותי או שינוי בראיה, אי-יציבות חזותית או פיזית, כגון רעידות בעין או רעידות של שרירים, פעולות לא רצויות, עוויתות, אובדן הכרה, בלבול או חוסר התמצאות, אובדן תחושת כיוון, התכווצות שרירים או בחילות, הפסיקו באופן מיידי את הצפייה בהדמיית ה-3D ופנו לרופא. על הורים להשגיח על ילדיהם, כולל נוער, להימנע מלצפות בטלוויזיה או משום שהם עשויים להיות רגישים יותר לאפקטים של צפייה בטלוויזיית 3D.

הסכנה להתקף מרגישות לצילום ניתנת להפחתה באמצעות הפעולות הבאות:

- קחו הפסקות קבועות בזמן צפייה בטלוויזיית 3D.
- לאלו שסובלים מראייה שונה בעל עין, עליהם לצפות בטלוויזיה לאחר שנקטו בצעדים המתאימים לתיקון הראייה.
- צפו בטלוויזיה כך שעיניכם יהיו בגובה זהה למסך ה-3D והימנעו מלשבת קרוב מידי לטלוויזיה.
- אין לצפות בהדמיית 3D בזמן שאתם עייפים או חולים, והימנעו מלצפות בהדמיית ה-3D למשך פרק זמן ממושך.
- אל תחבשו את משקפי ה-3D למטרות אחרות מלבד צפייה בהדמיית 3D בטלוויזיית 3D.
- צופים מסוימים עשויים לחוש חוסר התמצאות לאחר צפייה בטלוויזיית 3D. לכן, לאחר שאתם צופים בטלוויזיית 3D, קחו רגע על מנת להיות מודעים שוב למיקום שלכם לפני שאתם זזים.

! הערה

- ▶ לצפייה בטלוויזיה ב-3D, עליכם לחבוש את משקפי ה-3D שלכם. לתוצאות טובות יותר, עליכם לחבוש משקפי 3D מתוצרת LG. ייתכן שהדמיית ה-3D לא תוצג כיאות בזמן שימוש במשקפי 3D מתוצרת אחרת. עיינו בחוברת ההפעלה של משקפי ה-3D להוראות כיצד להשתמש במשקפי ה-3D.
- ▶ לאחר שהפעלתם את הטלוויזיה, ייתכן ששידרשו מספר שניות לכיול הטלוויזיה.
- ▶ ייתכן שתידרש דקה עד שתוכלו לראות את הדמיית ה-3D באם אתם מביטים הרחק מהטלוויזיה ולאחר מכן מחזירים את עיניכם לתוכנית ה-3D.
- ▶ ייתכן שהטלוויזיה תהבהב קלות באם הדמיית ה-3D מוצגת באמצעות נורת פלורוסנט ב-3--אורכי גל (50 60 Hz - Hz) או נורת פלורוסנט מגנטית (50 60 Hz - Hz). במקרים אלו, מומלץ לכבות את האורות.
- ▶ אם קיים מכשול בין הטלוויזיה למשקפי ה-3D, ייתכן שהדמיית ה-3D לא תוצג בצורה נאותה.
- ▶ אין להשתמש בטלוויזיה בקרבה סמוכה לציוד אלקטרוני אחר ולציוד IR (אינפרא-אדום).
- ▶ בטלוויזיה אנלוגית, הדמיית 3D אינה פועלת.

בזמן השימוש במשקפי 3D

- ▶ משקפי 3D נמכרות בנפרד. עיינו בחוברת ההפעלה של משקפי ה-3D להוראות הפעלה.
- ▶ אין להשתמש במשקפי ה-3D בתור משקפי ראייה, משקפי שמש או משקפי מגן.
- ▶ אין לאחסן את משקפי ה-3D במקומות חמים או קרים.
- ▶ אין להפיל חפצים על משקפי ה-3D. אין להפיל או לכופף את המשקפיים.
- ▶ משום שעדשות משקפי ה-3D נשרטות בקלות, הקפידו לנקות אותן עם מטלית רכה בלבד. נערו את האבק לפני השימוש במטלית משום שהמשקפיים נשרטות בקלות.

טווח צפייה בהדמיית 3D

גודלו של מכשיר הטלוויזיה, זווית הצפייה ופרטים אחרים עלולים להשפיע על מרחק וזווית הצפייה.

7-2 מטרים	מרחק צפייה
120 ° (כאשר מרחק הצפייה הוא 2 מטרים)	זווית הצפייה

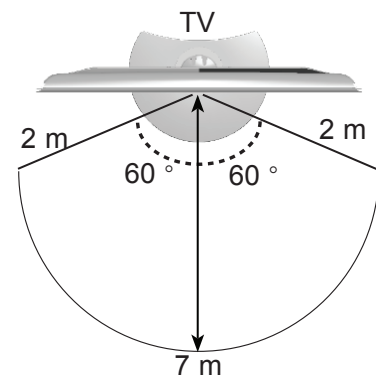

הדמיית 3D

צפייה בהדמיית 3D

1 להצגת וידיאו המופק ב-3D. עיינו להלן להדמייה הנתמכת.

פורמטים של 3D הניתנים להפעלה	תדר אנכי (בהרץ)	תדר אופקי (בקילוהרץ)	אות	רזולוציה
עליון ותחתון, זה לצד זה	60	45	1280x720	720p
Frame Packing (3D עם V. 1.4) HDMI	59,94/60	89,9/90		
עליון ותחתון, זה לצד זה	50	37,5		
Frame Packing (3D עם V. 1.4) HDMI		75		
עליון ותחתון, זה לצד זה	60	33,75	1920X1080	1080i
עליון ותחתון, זה לצד זה	50	28,125		
עליון ותחתון, זה לצד זה, לוח שחמט, Single Frame Sequential	60	67,50	1920X1080	1080p
עליון ותחתון, זה לצד זה	50	56,250		
עליון ותחתון, זה לצד זה, לוח שחמט	24	27		
Frame Packing (3D עם V. 1.4) HDMI	23,98/24	53,95/54		
עליון ותחתון, זה לצד זה, לוח שחמט	30	33,75	1920X1080	1080p
עליון ותחתון, זה לצד זה, לוח שחמט MPO(Photo)	30	33,75		
פורמטים של 3D הניתנים להפעלה	אות			
עליון ותחתון, זה לצד זה	720p, 1080i			DTV

הדמיית 3D

וידאו 3D המוזן בפורמט HDMI Frame Packing (V. 1.4 עם 3D) עובר למצב תלת ממד באופן אוטומטי. תכני המדיה והנגן צריכים לתמוך בדחיסת מסגרת 1.4 HDMI עם 3D על מנת להציג ב-3D. וידיאו, הנקלט בדחיסת מסגרת 1.4 HDMI עם 3D, עובר באופן אוטומטי למצב מסך 3D.

לאחר בחירת הצורה כפי שמופיע על-גבי מסך הטלוויזיה, יש להרכיב את משקפי התלת ממד.

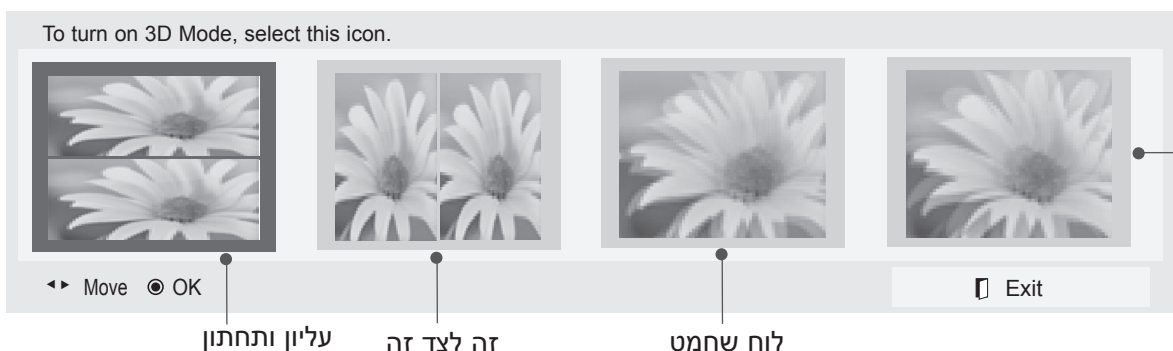
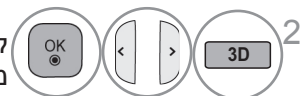

בחירה בשמאל/ימין או בימין/שמאל
בחרו בתצוגה בעלת איכות ה-3D
הגבוהה ביותר.

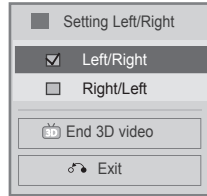
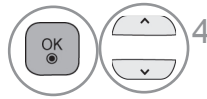

• לחצו על הלחצן 3D כדי לחזור לצפייה רגילה בטלוויזיה.

בחירת הגדרה שמאל/ימין.



! הערה

- ◀ אם בחרתם במצב 3D, "מחונן ההפעלה" ייכבה באופן אוטומטי.
- ◀ בזמן צפייה בהדמיית 3D, לא ניתן לכוון את הגדרות הווידאו/אודיו בתפריט.
- ◀ ייתכן שתפריטים מסוימים לא יפעלו בזמן צפייה בטלוויזיה ב-3D.
- ◀ ניתן לבחור אך ורק במצבים "Standard (רגיל) ← Cinema (קולנוע) ← Game (משחק)" באמצעות הלחצן AV MODE שבשלט רחוק. מצב AV מכוון ל- Standard בזמן הצגת 3D.
- ◀ אם אתם משתמשים באפקט 3D על מקור 2D, ייתכן שה-3D לא יפעל.
- ◀ מצב הדמיית 3D מנוטרל באופן אוטומטי בזמן החלפת ערוצי DTV.
- ◀ ייתכן שהמסך לא יוצג בצורה נאותה באם אתם צופים בתמונות 2D DTV במצב הדמיית 3D.
- ◀ אפקט 3D ניתן להבחנה באם בחרתם במצב 3D בהתאמה לאות כניסת 3D המסופק לטלוויזיה.
- ◀ מצב חסכון בחשמל מנוטרל בזמן צפייה ב-3D.
- ◀ לקובצי MPO (קובצי מצלמת 3D), מצב הדמיית 3D מופעל באופן אוטומטי.
- ◀ אם ברצונכם להציג BGM על ידי שימוש בקובץ *סקו (קובץ מצלמת 3D), תחילה, נתיב התכנים ל-BGM צריך להיות מוגדר למסך צפייה בתמונות בגודל מלא שאינו קובץ *סקו (קובץ מצלמת 3D).
- ◀ מצב התמונה מכוון ל-Standard (רגיל), מצב חיסכון בחשמל כבה במעבר למצב 3D.

הערות לצפייה בתמונת 3D עם שידורי 3D (בטלוויזיה אנלוגית, הדמיית 3D אינה פועלת).

<ul style="list-style-type: none"> ■ בטלו את מצב 3D באמצעות הלחצן 3D שבשלט רחוק. ■ מצב 3D יתבטל באופן אוטומטי אם תחליפו את הערוץ. 	<p>בזמן החלפת תצוגת תמונת 2D לתצוגת תמונת 3D באמצעות הלחצן 3D שבשלט רחוק, ייתכן שתוצג תמונה חופפת.</p>
<ul style="list-style-type: none"> ■ ערוץ זה תומך במצב הדמיית 3D. בחרו את סוג הדמיית ה-3D המוצג במסך 3D באמצעות לחיצה על הלחצן 3D שבשלט רחוק. 	 <p>אם המסך מחולק לשמאל/ימין או מעלה/מטה בזמן שאתם מחליפים ערוץ</p>
<ul style="list-style-type: none"> ■ לחצו על הלחצן L/R SELECT שבשלט רחוק ובחרו באפשרות L/R או R/L שאתם מוצאים מתאימה יותר לצפייה בתמונות 3D. 	<p>אם העיניים שלכם כואבות או שהמסך נראה מטושטש בזמן צפייה בתמונות 3D.</p>

שימוש בהתקן USB

בעת חיבור התקן USB

לא ניתן להשתמש בתפריט MY MEDIA (המדיה שלי) בדגמי **22/26/32LD3, ניתן להשתמש בפונקציה DLNA בדגמים *32/42/52LD56, **32/37/42/47/55LD6, **32/37/42/47/55LE55, ***47/55LX9, ***42/47/55LX6, ***42/47/55LE8, ***32/37/42/47/55LE7

בעת חיבור התקן USB, תפריט מוקפץ זה מוצג באופן אוטומטי. "POP UP MENU" (תפריט מוקפץ) לא יוצג כשה-OSD (תצוגת מסך) לרבות תפריט, EPG (לוח שידורים אלקטרוני) או רשימת לוח זמנים מופעל או כשאוזניות של Bluetooth מחוברת.

כשהתפריט המוקפץ מופיע, באפשרותכם לבחור ב-Music List (רשימת מוזיקה), ב-Photo List (רשימת תמונות) או ב-Movie List (רשימת סרטים) בתפריט MY MEDIA (המדיה שלי).

בהתקן USB, אין באפשרותכם להוסיף תיקייה חדשה או למחוק תיקייה קיימת. לאחר בחירת סוג המדיה הרצוי, בחרו את ההתקן שממנו תפתחו את הקבצים. ניתן לבחור בין התקן USB ו-DLNA.

• רק קובצי תמונות (JPEG), MOP (**47/55LX9, ***42/47/55LX6 בלבד), מוזיקה (MP3) וסרטים (MP3, DAT, MPG, MPEG, VOB, AVI, WMV, ASF, TP, TRP, TS, MKV, MP4, DIVX) נתמכים.

בעת הוצאת התקן ה-USB

בחרו בתפריט **USB Device** (התקן USB) לפני הוצאת התקן ה-USB.

1 בחרו באפשרות **USB Device** (התקן USB).

2 בחרו באפשרות **Eject** (הוצאה).

1 חברו את התקן ה-USB לשקע **USB IN 1** או **USB IN 2** בטלוויזיה.

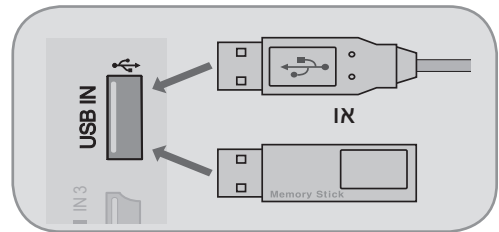

2 בחרו באפשרות **Movie List** (רשימת הסרטים), **Photo List** (רשימת התמונות) או **Music List** (רשימת המוזיקה).

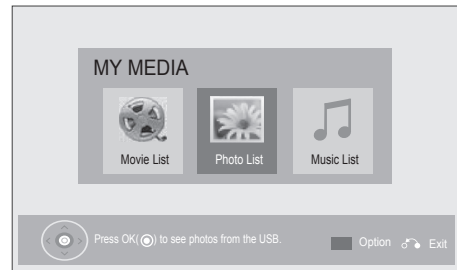

3 **OK**

4 בחרו את ההתקן הרצוי.

5 **כחול** חפשו התקן רשת אחר.



*32/42/52LD56, **32/37/42/47/55LD6, **32/37/42/47/55LE55, ***32/37/42/47/55LE7, ***42/47/55LX6, ***42/47/55LE8, ***47/55LX9 (בלבד).

• לחצו על הלחצן **BACK** (חזרה) למעבר למסך התפריט הקודם.

אמצעי זehירות בעת השימוש בהתקן USB

- ◀ המכשיר מזהה התקן אחסון מסוג USB בלבד.
- ◀ אם התקן ה-USB מחובר דרך רכזת USB, ההתקן לא יזוהה.
- ◀ ייתכן שהמכשיר לא יזהה התקן USB המשתמש בתוכנית לזיהוי אוטומטי.
- ◀ ייתכן שהמכשיר לא יזהה התקן USB המשתמש במנהל התקן משלו.
- ◀ מהירות הזיהוי של התקן אחסון ה-USB עשויה להשתנות בהתאם להתקן.
- ◀ אין לכבות את מכשיר הטלוויזיה או לנתק את התקן ה-USB כאשר התקן אחסון ה-USB המחובר פעיל. בעת ניתוק או הפרדה פתאומיים של התקן מסוג זה, ייתכן נזק לקבצים המאוחסנים או להתקן אחסון ה-USB.
- ◀ אין לחבר התקן אחסון USB ששונה באופן ידני באמצעות המחשב. ייתכן שההתקן יגרום למוצר שלא לעבוד כראוי או לא להיות מוצג. זכרו להשתמש תמיד בהתקן USB המכיל קובצי מוזיקה, תמונות או סרטים רגילים.
- ◀ השתמשו אך ורק בהתקן אחסון USB שאותחל כמערכת קבצים מסוג FAT32, מערכת קבצים NTFS שסופקה עם מערכת ההפעלה Windows. אם התקן האחסון פורמט כתוכנת שירות מסוג אחר שאינו נתמך על-ידי Windows, ייתכן שהמכשיר לא יזהה אותו.
- ◀ חברו לחשמל את התקן אחסון ה-USB הדורש אספקת חשמל חיצונית. אם לא תחברו אותו, ייתכן שהמכשיר לא יזהה את ההתקן.
- ◀ חברו את התקן אחסון ה-USB בעזרת הכבל שסופק על-ידי יצרן ה-USB.
- ◀ התקני USB מסוימים עלולים שלא להיות נתמכים או לא לפעול כראוי.
- ◀ שיטת יישור הקבצים של התקן אחסון ה-USB דומה לזו של Windows XP וניתן לזהות שם קובץ הכולל עד 100 תווים.
- ◀ הקפידו לבצע גיבוי של הקבצים החשובים, כיוון שיתכן נזק לנתונים בהתקן USB. אין אנו אחראים לאובדן נתונים.
- ◀ אם לכוון הקשיח מסוג USB אין מקור מתח חיצוני, ייתכן שהתקן ה-USB לא יזוהה. הקפידו לחבר את מקור המתח החיצוני. - יש להשתמש במתאם מתח עבור מקור מתח חיצוני. אין אנו מספקים כבל USB לשימוש עבור מקור מתח חיצוני.
- ◀ אם קיימות מספר מחיצות בהתקן זכרון ה-USB, או שאתם משתמשים בקורא כרטיסים למגוון סוג כרטיס מסוג USB, באפשרותכם להשתמש ב-4 לכל היותר, או בהתקני זיכרון מסוג USB.
- ◀ אם התקן הזיכרון מסוג USB מחובר לקורא כרטיסים, ייתכן שנתונים אודות הנפח שלו לא יזוהו.
- ◀ במקרה שהתקן הזיכרון מסוג USB לא פועל כהלכה, יש לנתקו ולחברו שוב.
- ◀ מהירות הזיהוי של התקן הזיכרון מסוג USB משתנה מהתקן להתקן.
- ◀ אם ה-USB מחובר במצב Standby Mode (מצב המתנה), כונן קשיח זה יטען באופן אוטומטי בזמן הפעלת הטלוויזיה.
- ◀ הנפח המומלץ הנו 1TB או פחות עבור כונן קשיח חיצוני מסוג USB ו-32 GB או פחות עבור התקן זיכרון מסוג USB.
- ◀ כל התקן עם נפח גדול מהמומלץ עלול לא לפעול כשורה.
- ◀ אם כונן קשיח מסוג USB חיצוני עם פונקציית "חסכון בחשמל" לא פועל, כבו את הכונן הקשיח והפעילו אותו שוב על מנת שהוא יפעל בצורה נכונה.
- ◀ התקני אחסון מסוג USB בעלי מהירות נמוכה מהתקני USB 2.0 נתמכים אף הם. עם זאת, ייתכן כי הם לא יפעלו כראוי ברשימת הסרטים.
- ◀ מספר מרבי של 999 תיקיות או קבצים ניתנים לזיהוי תחת תיקייה אחת.
- ◀ שיטת סידור הקבצים של התקן האחסון מסוג USB דומה לזו של Windows XP ותומכת בעד 100 תווים.
- ◀ כאשר ישנו מספר רב של תיקיות או קבצים תחת תיקייה אחת, ייתכן שההתקן לא יצליח לגשת אליהם כראוי.

DLNA

אודות DLNA

טלוויזיה זו יכולה להציג ולהפעיל סוגים רבים של קובצי סרטים, תצלומים ומוזיקה משרת ה-DLNA, וקיבלה אישור DLNA לתצלומים.

DLNA (Digital Living Network Alliance) הוא ארגון רב-תעשייתי של חברות מתעשיית מוצרי החשמל הביתיים, המחשבים והמכשירים הניידים. תקן Digital Living מאפשר לצרכנים לחלוק מידע דיגיטלי בקלות באמצעות רשת ביתית קווית או אלחוטית.

הסמל של תקן DLNA מקל על זיהוי המוצרים הפועלים על-פי הקווים המנחים של דרישות התפעוליות הבינית של DLNA. היחידה עומדת בדרישות התפעוליות הבינית גרסה 1.5 של DLNA. כאשר מחשב אישי שעליו פועלות תוכנות DLNA או כאשר התקן אחר תואם DLNA מחובר למכשיר טלוויזיה זה, ייתכן שיהיה צורך בשינוי של מספר הגדרות תוכנה או התקנים אחרים. לקבלת מידע נוסף, עיין בהוראות הפעלה של התוכנה או ההתקן. ראה עמ' 79 - 107 למידע נוסף על סוגי קבצים נתמכים, ולהוראות נוספות.

! הערה

- ◀ התוכנה Nero MediaHome 4 Essentials שעל-גבי התקליטור המצורף היא גרסת תוכנה מותאמת המיועדת לשיתוף קבצים ותיקיות עם מכשיר טלוויזיה זה בלבד.
- ◀ התוכנה Nero MediaHome 4 Essentials המצורפת לא תומכת בפעולות הבאות: קידוד מחדש, ממשק משתמש מרוחק, שליטה בטלוויזיה, שירותי אינטרנט ו-Apple iTunes.
- ◀ ההסברים במדריך זה המופיעים בליווי דוגמאות הם לפי הגרסה באנגלית של Nero MediaHome 4 Essentials. פעלו על-פי ההסבר המתייחס לפעולות הקיימות בגרסת השפה שלכם.
- ◀ כאשר ישנו מספר רב של תיקיות או קבצים תחת תיקייה אחת, ייתכן שההתקן לא יצליח לגשת אליהם כראוי.
- ◀ לאפשרות DLNA, השתמשו בתוכנת Nero MediaHome המסופקת עם הטלוויזיה. אולם, אנו לא ערבים לכך שתוכנות צד שלישי יפעלו באופן מושלם.
- ◀ תוכלו לבחור ערוץ בזמן צפייה ברשימת התצוגה המקדימה הקטנה של הערוצים במסך הטלוויזיה.
- ◀ בדקו את הגדרות הרשת שלכם בזמן שאפשרות ה-DLNA לא פועלת בצורה תקינה.
- ◀ אם אתם מבחינים בפעולה חריגה או בשגיאות בתוכנת Nero Media Home, ייתכן שאפשרות ה-DLNA לא תיפעל בצורה תקינה. במקרה זה, צאו מ-Nero Media Home והפעילו את התוכנה מחדש. תוכלו להוריד את הגרסה העדכנית ביותר של Nero Media Home באמצעות לחיצה על סימן השאלה שבפינה השמאלית התחתונה בתוכנה.
- ◀ בזמן שהרשת אינה יציבה, ההתקן עלול להיות איטי יותר או שיידרש לטעון אותו במהלך הצפייה.
- ◀ בזמן הצגת וידיאו במצב DLNA, התכונות מולטי אודיו וכותרת סגורה אינן נתמכות.
- ◀ בזמן בחירה במסך מלא במצב DLNA, יחס גודל המסך המופק עשוי להיות שונה מהגודל המקורי.
- ◀ בזמן שיותר מטלוויזיה אחת מחוברת לשרת בודד במצב DLNA, ייתכן שהקובץ לא יוצג כשורה, בהתאם לביצועי השרת.
- ◀ אם מידע זמן הצפייה אינו מסופק על ידי השרת, הוא מוצג כ- "--:--".
- ◀ בזן השימוש ברשימת סרטים, לא ניתן להציג קובצי *.trp /*.tp DRM בשרת ה-DLNA.
- ◀ ייתכן שפעולת DLNA לא תפעל כראוי בהתאם ליצרני ה-AP.

התקנת Nero MediaHome 4 Essentials

Nero MediaHome 4 Essentials היא תוכנת שרת DLNA קלה לשימוש עבור Windows.

דרישות למחשב טרם התקנת Nero MediaHome 4 Essentials

- Windows® XP (גרסת Service Pack 2 או גרסה מאוחרת יותר), Windows Vista® (אין צורך ב-Service Pack), Windows Server® 2003 (גרסת Service Pack 2 או גרסה מאוחרת יותר), Windows XP Media Center 2005 (גרסת Service Pack 2 או גרסה מאוחרת יותר), Windows Vista® (גרסת 64 סיביות (היישום פועל במצב 32 סיביות))
- מקום בכוון הקשיח: 200 MB שטח פנוי בכוון הקשיח עבור התקנה רגילה של התוכנה העצמאית Nero MediaHome
- מעבדים מסוג Intel® Pentium® III 1.2 GHz או AMD Sempron™ 2200+ זיכרון: 256 MB RAM
- כרטיס גרפי עם זיכרון וידיאו של לפחות 32 MB ורזולוציה מינימלית של 600 x 800 פיקסלים והגדרות צבע של 16 סיביות.
- Windows® Internet Explorer® גרסה 6.0 או גרסה מאוחרת יותר
- DirectX® 9.0c מהדורה 30 (אוגוסט 2006) או מהדורה מאוחרת יותר
- סביבת רשת: 100 Mb Ethernet, WLAN (IEEE 802.11 b/g/n), IEEE 802.11 n: למעט ברוסיה)

- 1 הפעילו את המחשב והכניסו את התקליטור Nero MediaHome 4 Essentials לכוון התקליטורים של המחשב. אשף ההתקנה ילווה אתכם בתהליך המהיר והפשוט של ההתקנה.
- 2 סגרו את כל התוכניות הפועלות של Microsoft Windows וצאו מתוכנות האנטי-וירוס שפועלות.
- 3 הכניסו את התקליטור Nero MediaHome 4 Essentials לתוך כונן התקליטורים של המחשב.
- 4 לחצו על **Nero MediaHome 4 Essentials**. ההתקנה מוכנה ואשף ההתקנה יופיע.
- 5 לחצו על הלחצן **Next** (הבא) על מנת להציג את מסך הקלט להזנת המספר הסידורי. לחץ על **Next** (הבא) כדי לעבור לשלב הבא.
- 6 אם הסכמתם לכל התנאים, לחצו על תיבת הסימון **I accept the License Conditions** (אני מסכים לכל התנאים) ולאחר מכן, לחצו על **Next** (הבא). אין אפשרות לבצע את ההתקנה ללא הסכם זה.
- 7 לחצו על **Typical** (רגילה) ולאחר מכן, לחצו על **Next** (הבא). תהליך ההתקנה החל.
- 8 אם ברצונכם להשתתף באיסוף אנונימי של מידע, סמנו את התיבה ולחצו על הלחצן **Next** (הבא).
- 9 לחצו על הלחצן **Exit** (יציאה) להשלמת ההתקנה.

שיתוף קבצים ותיקיות

לאחר התקנת Nero MediaHome, עליכם להוסיף את התיקיות ואת הקבצים שאותם ברצונכם לשתף.

- 1 לחצו לחיצה כפולה על הסמל **Nero MediaHome 4 Essentials** שבשולחן העבודה.
- 2 לחצו על הסמל **Network** (רשת) שמשמאל והגדירו את שם הרשת שלכם בשדה **Network name** (שם הרשת). שם הרשת שתזינו יזוהה על-ידי מכשיר הטלוויזיה.
- 3 לחצו על הסמל **Shares** (שיתופים) בצד שמאל.
- 4 לחצו על הכרטיסייה **Local Folders** (תיקיות מקומיות) שבמסך **Shared** (משותף).
- 5 לחצו על הסמל **Add** (הוסף) כדי לפתוח את החלון **Browse Folder** (דפדוף בתיקייה).
- 6 בחרו בתיקייה המכילה את הקבצים שאותם ברצונכם לשתף. התיקייה שנבחרה תתווסף לרשימת התיקיות המשותפות.
- 7 לחצו על הסמל **Start Server** (הפעלת שרת) כדי להפעיל את השרת.

⚠ הערה

- ◀ במקרה שהתיקיות והקבצים אינם מוצגים על-גבי מסך הטלוויזיה, לחצו על כרטיסיית **Local Folders** (תיקיות מקומיות) ולחצו על **Rescan Folder** (סריקה חוזרת של התיקייה) שבלחצן **More** (נוסף).
- ◀ לקבלת מידע וכלי תוכנה נוספים, בקרו בכתובת www.nero.com.

הצגה של תוכן משותף

באפשרותכם להציג או לנגן סרטים, תמונות ותוכן המאוחסנים במחשב שברשותכם או משרתי מדיה אחרים מסוג DLNA.

1 הפעילו את השרת במחשב או בהתקנים אחרים שמחוברים לרשת הביתית.

2 בחרו באפשרות **MY MEDIA** (המדיה שלי).

3 בחרו באפשרות **Movie List** (רשימת הסרטים), **Photo List** (רשימת התמונות) או **Music List** (רשימת המוזיקה).

בחרו את ה-DLNA.

4 בהתאם לשרת המדיה, ייתכן שלטלוויזיה זו יידרש אישור מהשרת.

אם ברצונכם לסרוק מחדש את שרת המדיה הזמין, לחצו על הלחצן הכחול.

⚠ הערה

- ◀ להצגת הקובץ מעל-גבי שרת המדיה, יש לוודא שמכשיר הטלוויזיה ושרת המדיה מחוברים לאותה נקודת גישה.
- ◀ עקב העובדה שהתאימות ופונקציות ההשמעה הזמינות שבתפריט **MY MEDIA** (המדיה שלי) נבדקות בסביבת חבילת שרת ה-DLNA (Nero MediaHome 4 Essentials), דרישות הקובץ ופונקציות הנגינה שבתפריט **MY MEDIA** (המדיה שלי) עשויות להשתנות בהתאם לשרתי המדיה.
- ◀ דרישות הקובץ שבדף זה אינן תמיד תואמות. ייתכן שמספר מאפייני קובץ ויכולות שרת המדיה יהיו מוגבלים.
- ◀ גם הקבצים שאינם נתמכים יכולים להיות מוצגים כתמונות ממוזערות של קובצי תמונה או מוזיקה.
- ◀ תמונות ממוזערות של קובצי סרטים אינם נתמכים על-ידי DLNA Movie.
- ◀ אם בתפריט **MY MEDIA** (המדיה שלי) ישנו קובץ מוזיקה שלא ניתן לנגנו, הטלוויזיה תדלג על קובץ זה ותעבור לקובץ הבא.
- ◀ ייתכן שמידע הקובץ שמוצג על-גבי המסך לא תמיד יהיה נכון לגבי קובצי מוזיקה וסרטים שבתפריט **MY MEDIA** (המדיה שלי).
- ◀ טלוויזיה זו תומכת רק בכתוביות סרטים שסופקו על-ידי Nero MediaHome 4.
- ◀ על שמות הקובץ של הכתוביות ושל הסרט להיות זהים ועל הקבצים להיות ממוקמים באותה התיקייה.
- ◀ אם קובצי הכתוביות נוספו לאחר שהספרייה כבר סודרה באינדקס, יהיה על המשתמש להסיר ולהוסיף מחדש את התיקייה לרשימת השיתוף.
- ◀ ייתכן שאיכות התפעול והצפייה של הפונקציה **MY MEDIA** (המדיה שלי) תושפע מתנאי הרשת הביתית.
- ◀ ייתכן ששיתוף הקבצים ממדיה נשלפת כגון כונן USB, כונן DVD וכדומה לא יפעל כהלכה בשרת המדיה.
- ◀ בעת הפעלת המדיה דרך חיבור DLNA, לא קיימת תמיכה בהפעלת קובץ DivX המוגן על-ידי DRM.
- ◀ ניתן לזהות עד ל-200 תיקיות בתיקייה אחת ועד ל-999 תיקיות וקבצים בסך הכול.
- ◀ כאשר ישנו מספר רב של תיקיות או קבצים תחת תיקייה אחת, ייתכן שההתקן לא יצליח לגשת אליהם כראוי.

רשימת הסרטים

באפשרותכם להציג קובצי תמונות בהתקן אחסון מסוג USB. רשימת הסרטים מופעלת בעת זיהוי התקן USB. הרשימה משמשת בעת הפעלת קובצי סרטים בטלוויזיה. הרשימה מאפשרת את הצגת הסרטים בתיקיית ה-USB ותומכת בהפעלתם. הרשימה מאפשרת את הצגת כל הסרטים בתיקייה וכל קובץ רצוי אחר. זוהי רשימת סרטים המציגה פרטים אודות התיקייה ואת קובץ הסרט. התצוגה שעל-גבי המסך כפי שהיא מוצגת להלן עשויה להיות שונה מהתצוגה על-גבי מסך הטלוויזיה שלכם. התמונות שלהלן מהוות דוגמה שתפקידה לסייע לכם בהפעלת הטלוויזיה.

קבצים התומכים בסרטים (mpg, .mpeg, .dat, .ts, .trp, .tp, .vob, .mp4, .mov, .mkv, .divx, .avi, .wmv, .flv, .avi, .mp4, .mkv(motion-jpeg), .wmv, .asf, .mp4(motion-jpeg), .mkv(motion-jpeg))

פורמט וידיאו: Xvid1.02, Xvid1.01, Xvid1.00, DivX6, DivX5.x, DivX4.12, DivX3.11, Xvid1.10 beta-1/beta-2, Xvid1.03, H.264/AVC, Mpeg-4, Mpeg-2, Mpeg-1, Sorenson H.263, JPEG, VC1

פורמט אודיו: WMA, ADPCM, HEAAC, LPCM, MP3, Mpeg, AAC, Dolby Digital

קצב סיביות: בין 32 kbps ל-320 kbps (MP3)

פורמט כתובית חיצונית: *.ssa, *.ass, *.sub (MicroDVD, Subviewer1.0/2.0), *.srt, *.smi, *.psb (PowerDivX), *.txt (TMPlayer)

פורמט כתובית פנימית: XSUB בלבד (זהו פורמט הכתוביות המשמש בקובצי DivX6)

- ייתכן שכתוביות מסוימות שנוצרו על-ידי המשתמש לא יפעלו כראוי.
- תווים מיוחדים מסוימים אינם נתמכים בכתוביות.
- תגיות HTML אינן נתמכות בכתוביות.
- כתוביות בשפות שאינן השפות הנתמכות אינן זמינות.
- שינוי גופן וצבעים בכתוביות אינו נתמך.
- כתוביות בשפות שונות מזו המצוינת אינן נתמכות.
- יתכן שקובצי וידיאו עם קובצי כתוביות בגודל 1 MB או יותר לא יוצגו בצורה תקינה.
- ייתכנו הפרעות זמניות במסך (עצירת תמונה, הפעלה מהירה מדי וכדומה) כאשר שפת השמע משתנה.
- ייתכן שלא ניתן יהיה להפעיל קובץ סרט פגום, או שלא ניתן יהיה להשתמש בפונקציות הפעלה מסוימות.
- ייתכן שקובצי סרטים המיוצרים עם מקודדים מסוימים לא יופעלו כהלכה.
- אם מבנה הווידיאו והאודיו של הקובץ המוקלט אינו מופרך, רק הווידיאו או האודיו ישודר.
- קובצי וידיאו בטכנולוגיית HD של עד 1920x1080@25/30P או 1280x720@50/60P נתמכים, בהתאם למסגרת.
- ייתכן שקובצי וידיאו עם רזולוציות של מעל ל-1920x1080@25/30P או 1280x720@50/60P לא יפעלו כראוי, בהתאם למסגרת.
- ייתכן שקובצי סרטים מעבר לסוגים ולתבניות שצוינו לא יפעלו כראוי.

קצב הסיביות המרבי של קובץ סרט ניתן לצפייה הוא 20 Mbps. (JPEG נע בלבד: 10 Mbps (למעט בדגמים 32/37/42/47/55LE7***, 32/37/42/47/55LE55**, 32/37/42/47/55LD6**, 32/42/52LD56*, ((47/55LX9***, 42/47/55LX6***, 42/47/55LE8***

- אנו לא מבטיחים הפעלה חלקה של פרופילים המקודדים ברמה 4.1 או ברמה גבוהה יותר ב-H.264/AVC.
- DTS Audio codec אינו נתמך.
- הפעלת קובץ סרט שגודלו מעל ל-30 GB אינה נתמכת.
- על קובץ סרט מסוג DivX וקובץ הכתוביות שלו להימצא באותה תיקייה.
- על שם קובץ הווידיאו ושם קובץ הכתוביות שלו להיות זהים על מנת שניתן יהיה להציג אותם.
- ייתכן שהפעלת קובץ וידיאו באמצעות חיבור USB שאינו תומך במהירות גבוהה לא תתבצע כראוי.
- קובצי סרטים המקודדים ב-GMC (Global Motion Compensation) (וב-Opel (Quarterpel Motion Estimation) אינם נתמכים.

בעת צפייה בסרט דרך הפונקציה Movie List (רשימת הסרטים), באפשרותכם לכוון תמונה באמצעות המקש **Energy Saving** (חיסכון בחשמל) ו-**AV Mode** בשלט הרחוק. הגדרת משתמש עבור כל תמונה אינה פועלת.

- מצב תכסוי (Trick) אינו תומך בפונקציות נוספות מלבד ▶▶ באם קובצי הווידיאו אינם כוללים מידע אינדקס.
- בזמן הצגת קובצי וידיאו דרך הרשת, מצב Trick מוגבל למהירות פי 2.
- ייתכן שלא יהיה ניתן להציג קובצי וידיאו עם שמות המכילים תווים מיוחדים.

קובץ DivX נתמך

42/47/55LX6***, 42/47/55LE8***, 32/37/42/47/55LE7***, 32/37/42/47/55LE55**, 32/37/42/47/55LD6**, 32/42/52LD56*
(47/55LX9*** בלבד)

סיומות קובץ	A/V	Codec	תמיכה בפרופיל/רמה	הסבר
.asf .wmv	וידאו	VC-1 Advanced Profile	פרופיל מתקדם ברמה 3 (לדוגמה 1080p30, 1080i60, 720p60)	קיימת תמיכה בזרמי שידור התואמים לתקן SMPTE 421M VC-1 בלבד.
		VC-1 Simple and Main Profiles	פרופיל פשוט ברמה בינונית (לדוגמה QVGA, CIF) פרופיל ראשי ברמה גבוהה (לדוגמה 1080p30)	
	שמע	WMA Standard		
		WMA 9 Professional		
.divx .avi	וידאו	DivX3.11	פרופיל פשוט מתקדם (לדוגמה 1080i/720p)	לא קיימת תמיכה ב-Global Motion או Compensation Quarterpel Motion ב-Quartermotion Estimation. זרמי שידור העושים שימוש בתחביר זה אינם נתמכים.
		DivX4 DivX5 DivX6		
	שמע	XViD	פרופיל ראשי ברמה 4.1 פרופיל גבוה ברמה 4.1 (לדוגמה 1080p30, 1080i60, 720p60)	
		H.264 / AVC		
	שמע	MPEG-1 Layer I, II MPEG-1 Layer III (MP3) Dolby Digital		
.mp4 .m4v	וידאו	H.264 / AVC	פרופיל ראשי ברמה 4.1 פרופיל גבוה ברמה 4.1 (לדוגמה 1080p30, 1080i60, 720p60)	לא קיימת תמיכה ב-Global Motion או Compensation Quarterpel Motion ב-Quartermotion Estimation. זרמי שידור העושים שימוש בתחביר זה אינם נתמכים.
		MPEG-4 Part 2	פרופיל פשוט מתקדם (לדוגמה 1080i/720p)	
	שמע	AAC	HE-AAC-I AAC-LC	
.mkv	וידאו	H.264 / AVC	פרופיל ראשי ברמה 4.1 פרופיל גבוה ברמה 4.1 (לדוגמה 1080p30, 1080i60, 720p60)	רוב תוכן ה-MKV הזמין מקודד באמצעות x264 codec של מקור פתוח.
	שמע	AAC Dolby Digital	HE-AAC-I AAC-LC	
.ts .trp .tp	וידאו	H.264 / AVC	פרופיל ראשי ברמה 4.1 פרופיל גבוה ברמה 4.1 (לדוגמה 1080p30, 1080i60, 720p60)	קיימת תמיכה בזרמי שידור התואמים לתקן SMPTE 421M VC-1 בלבד.
		MPEG-2	פרופיל ראשי ברמה גבוהה (לדוגמה 1080i60, 720p60)	
	שמע	VC-1	פרופיל פשוט ברמה בינונית (לדוגמה QVGA, CIF) פרופיל ראשי ברמה גבוהה (לדוגמה 1080p30) פרופיל מתקדם ברמה 3 (לדוגמה 1080p30, 1080i60, 720p60)	
		MPEG-1 Layer I, II MPEG-1 Layer III (MP3) Dolby Digital		
	שמע	AAC	HE-AAC-I AAC-LC	
.vob	וידאו	MPEG-1	פרופיל ראשי ברמה גבוהה (לדוגמה 1080i60, 720p60)	
		MPEG-2		
	שמע	Dolby Digital MPEG-1 Layer I, II DVD-LPCM		
.mpg	וידאו	MPEG-1	פרופיל ראשי ברמה גבוהה (לדוגמה 1080i60, 720p60)	רק זרמי שידור תואמים מוגדרים כראוי עבור TS, ES או PS
	שמע	MPEG-1 Layer I, II		

קובץ DivX נתמך

42/47/55LX6***, 42/47/55LE8***, 32/37/42/47/55LE7***, 32/37/42/47/55LE55**, 32/37/42/47/55LD6**, 32/42/52LD56*
(47/55LX9*** למעט)

רזולוציה מרבית	Audio Codec	מקודד וידיאו	קובץ סימנת קובץ
1920x1080@30p Motion JPEG) (640x480@30p בלבד)	MP2, MP3, Dolby Digital, LPCM	MPEG1, 2	mpg, mpeg
	MP2	MPEG1	dat
	MP2, MP3, Dolby Digital, AAC, HE-AAC	MPEG2, H.264/AVC, VC1	ts, trp, tp
	MP2, MP3, Dolby Digital, LPCM	MPEG1, 2	vob
	AAC, HE-AAC, MP3	MPEG4, DivX 3.11, DivX 4.12, DivX 5.x, DivX 6, Xvid 1.00, Xvid 1.01, Xvid 1.02, Xvid 1.03, Xvid 1.10-beta1/2, H.264/AVC	mp4, mov
	MP2, MP3, Dolby Digital, AAC HE-AAC, LPCM	H.264/AVC, MPEG-1,2,4	mkv
	MP2, MP3, Dolby Digital, LPCM, ADPCM, AAC, HE-AAC	MPEG2, MPEG4, DivX 3.11, DivX 4, DivX 5, DivX 6, Xvid 1.00, Xvid 1.01, Xvid 1.02, Xvid 1.03, Xvid 1.10-beta1/2b H.264/AVC	divx, avi
	LPCM, ADPCM	JPEG	Motion JPEG (avi, mp4, mkv)
	WMA	VC1	asf, wmv
	MP3, AAC	Sorenson H.263, H264	flv

רכיבי המסך

כמו כן, באפשרותכם לכוון USB בתפריט INPUT.

בחרו באפשרות Movie List (רשימת הסרטים)



בחרו באפשרות MY MEDIA (המדיה שלי).

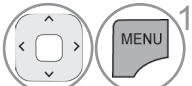

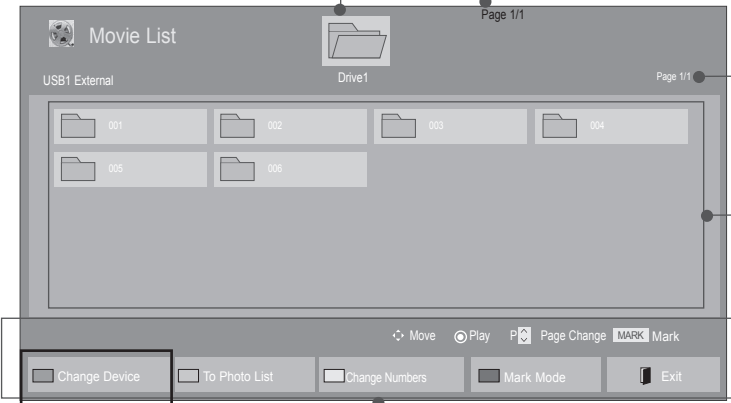

1 מעבר לתיקייה ברמה גבוהה יותר

2 דף נוכחי/סך הדפים

3 לחצנים מתאימים בשלט הרחוק

4 תוכן שנמצא תחת התיקייה המסומנת בספרה 1

5 עמוד נוכחי / מספר כולל של עמודי התוכן הנמצאים תחת התיקייה המסומנת בספרה 1

Change Device

(,32/37/42/47/55LD6** ,32/42/52LD56*)
(,32/37/42/47/55LE7*** ,32/37/42/47/55LE55**
(בלבד) ,42/47/55LX6*** , 42/47/55LE8*** , 47/55LX9***)

• קבצים לא תקינים מוצגים במפת סיביות.



• קבצים שאינם נתמכים יוצגו בתצוגה המקדימה באמצעות סמל בלבד.



• ייתכן שחלק מהקבצים יוצגו בתצוגה המקדימה באמצעות סמל בלבד.



שימוש בהתקן USB

בחירת סרטים

■ בעת הפעלת קובצי סרטים

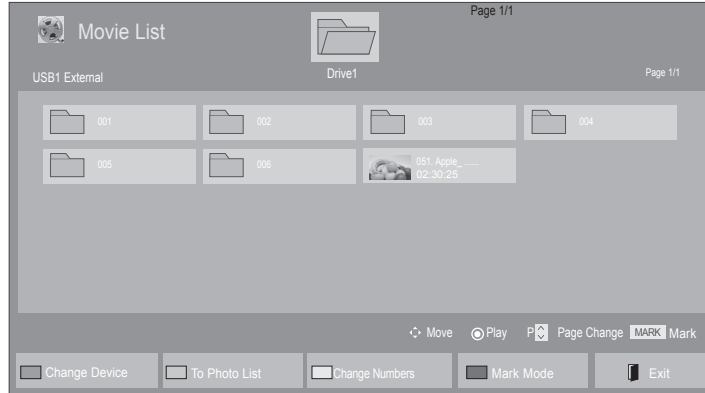

• השתמשו בלחצן P ^ v לניווט בדף הסרטים.

1 בחרו בתיקיית היעד או בכונן היעד.



2 בחרו את שם הסרט הרצוי.

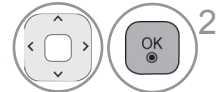

3 קובצי סרטים יופעלו.

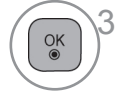

שימוש בשלט הרחוק



שינוי התקן. (32/37/42/47/55LD6**, 32/37/42/47/55LD56*, 32/37/42/47/55LE55**, 32/37/42/47/55LE7**, 42/47/55LE8**, 47/55LX9**, 42/47/55LX6** בלבד)	אדום
לחצו שוב ושוב על הלחצן הירוק כדי לעבור מ-Photo List (רשימת התמונות) ל-Music List (רשימת מוזיקה).	ירוק
שיטה להצגה ב-5 תמונות ממוזערות גדולות או ברשימה פשוטה.	צהוב
עברו ל-Mark Mode (מצב סימון).	כחול
לחצו לצפייה רגילה בטלוויזיה.	EXIT
לחצו על הלחצן PLAY (▶) (הפעל) כדי לחזור להפעלה רגילה.	▶

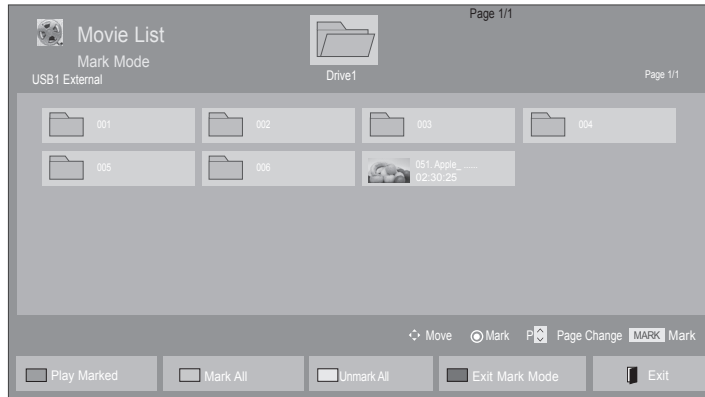

■ בעת הפעלת קובצי סרטים נבחרים





• בעת סימון קובץ סרט אחד או יותר, הסרטים המסומנים יופעלו ברצף.

1 בחירה בתיקיית היעד או בכונן היעד. 

2 בחירת שם הסרט הרצוי.  

3 מעבר ל-**Mark Mode** (מצב סימון).  או **כחול** 

4 סימון קובץ התמונה הרצוי.  

5 קובץ הסרט שסומן יופעל. **אדום** 

שימוש בהתקן USB

שימוש בשלט הרחוק

להפעלת קובץ הסרט שנבחר. לאחר סיום הפעלת קובץ סרט, יופעל קובץ הסרט הבא באופן אוטומטי.	אדום
סימון כל קובצי הסרטים שבמסך.	ירוק
ביטול סימון כל קובצי הסרטים המסומנים.	צהוב
יציאה מ- Mark Mode (מצב סימון).	כחול
חזרה לצפייה רגילה בטלוויזיה.	EXIT

הערה !

- ◀ אם תבחרו באפשרות "Yes" מהתצוגה שעל-גבי המסך בעת הפעלה של אותו הקובץ לאחר שקובץ הסרט נעצר, הוא יופעל מחדש במקום שבו נעצר קודם לכן.
- ◀ אם קובצי סדרה רציפה קיימים בתיקייה, הקובץ הבא יופעל באופן אוטומטי. עם זאת, הדבר לא חל במקרים שבהם הפונקציה **Repeat** (חזרה) של האפשרות **Movie List** (רשימת הסרטים) נמצאת במצב **"On"** (מופעל) (עיינו בעמ' 91) או כאשר היא מוגדרת להפעלת קבצים שסומנו.
- ◀ במקרה של קבצים פגומים, מוצגת הודעה בנוגע לקובץ הפגום.

שימוש בפונקציית Movie List (רשימת סרטים), הפעלה

- האיור המוצג להלן עשוי להיות שונה ממראה הטלוויזיה שלכם.

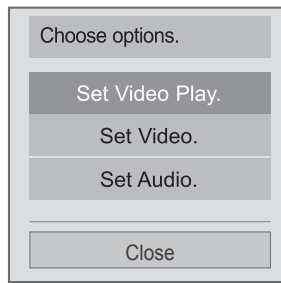

1 או MENU הציגו את התפריט Option (אפשרויות).

2 בחרו Set Video Play. (הגדרת הפעלת וידיאו), Set Video. (הגדרת וידיאו) או Set Audio. (הגדרת שמע) או Set 3D Audio (42/47/55LX6***, 47/55LX9*** בלבד).

! הערה

- ◀ שינויים שבוצעו בערכים של אפשרויות ב-Movie List (רשימת סרטים) אינם משפיעים על Photo List (רשימת תמונות) ועל Music List (רשימת מוזיקה).
- ◀ ערכים של אפשרויות ששנו ב-Photo List (רשימת תמונות) וב-Music List (רשימת מוזיקה) משתנים גם ב-Music List ו-Photo List בהתאמה, אך לא ב-Movie List (רשימת סרטים).
- ◀ בעת הפעלה מחדש של קובץ הווידיאו לאחר עצירתו, באפשרותכם להפעיל את הקובץ מהנקודה שבה הוא נעצר קודם לכן.

שימוש בהתקן USB

שימוש בשלט הרחוק

עצירת קובץ הסרט שמופעל.	■
לחיצה על הלחצן PLAY(▶) (הפעל) תביא לחזרה להפעלה רגילה.	▶
במהלך הצפייה, לחיצה על הלחצן Pause(II) (השהיה). ■ תמונה מוקפאת מוצגת על-גבי המסך. ■ אם לא התבצעה לחיצה על לחצן כלשהו בשלט הרחוק למשך 10 דקות לאחר ההשהיה, הטלוויזיה חוזרת למצב ההפעלה. ■ לחיצה על הלחצן Pause(II) ולאחר מכן שימוש בלחצן FF(▶▶) יביאו להפעלת הילוך איטי.	II
בזמן השמעה, לחיצה שוב ושוב על הלחצן REW(◀◀) תביא להגברת מהירות ההרצה (x2)◀◀◀◀- (x4)◀◀◀◀- ◀◀◀◀- (x8)◀◀◀◀- (x16)◀◀◀◀- (x32)◀◀◀◀- . לחיצה שוב ושוב על הלחצן FF(▶▶) תביא להגברת המהירות ◀◀- (x2)▶▶▶▶- (x4)▶▶▶▶- ▶▶▶▶- (x8)▶▶▶▶- (x16)▶▶▶▶- (x32)▶▶▶▶- . ■ לחיצה שוב ושוב על לחצנים אלו מגבירה את מהירות ההעברה קדימה/אחורה.	▶▶ / ◀◀
הצגת התפריט Option (אפשרויות).	MENU א Q.MENU
הסתרת התפריט במסך בגודל מלא. ■ כדי לצפות שוב בתפריט במסך בגודל מלא, לחצו על הלחצן OK (אישור) להצגת התפריט.	BACK
לחזרה לצפייה רגילה בטלוויזיה.	EXIT
■ בעת שימוש בלחצן < או > בזמן ההשמעה, ניתן להציג על-גבי המסך סמן המציין את המיקום.	< >
לחיצה שוב ושוב על הלחצן ENERGY SAVING (חיסכון בחשמל) תביא לשינוי רמת הבהירות של המסך (עיינו בעמ' 119).	ENERGY ez SAVING
לחיצה על הלחצן AV MODE (מצב AV) שוב ושוב תביא לבחירת המקור הרצוי (עיינו בעמ' 55).	AV MODE

■ בעת בחירה ב-Set Video Play,

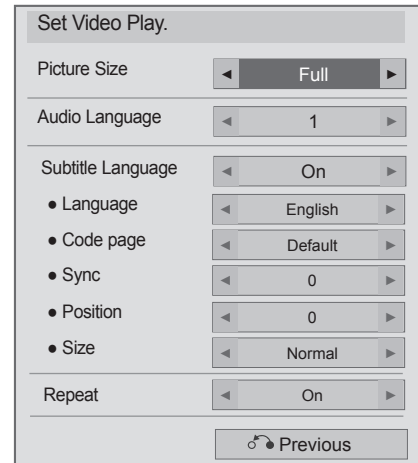

- ◀ **Picture Size** (גודל תמונה): בחירת פורמט התמונה הרצוי במהלך הפעלת הסרט.
- ◀ **Audio Language** (שפת שמע): שינוי קבוצת השפות של השמע במהלך הפעלת הסרט. לא ניתן לבחור קבצים עם רצועת אודיו בודדת.
- ◀ **Subtitle Language** (שפת הכתוביות): הפעלה/כיבוי של הכתוביות.
- ◀ **Language** (שפה): מופעל עבור כתוביות של תבנית הטקסט SMI. ניתן לבחור את שפת הכתוביות.
- ◀ **Code page** (קוד עמוד): לבחירת הגופן עבור כתוביות. כאשר מוגדר לברירת מחדל, ייעשה שימוש בגופן הזהה לגופן של התפריט הכללי.
- ◀ **Sync** (סינכרון): כיוון סינכרון זמן הכתוביות מ-10 עד +10 בקפיצות של 0.5 שניות במהלך הפעלת הסרט.
- ◀ **Position** (מיקום): שינוי מיקום הכתוביות כלפי מעלה או כלפי מטה במהלך הפעלת הסרט.
- ◀ **Size** (גודל): בחירת גודל הכתוביות הרצוי במהלך הפעלת הסרט.
- ◀ **Repeat** (חזרה): הפעלה/כיבוי של פונקציית החזרה של הפעלת הסרט. כאשר פונקציה זו מופעלת, הקובץ שבתיקייה יופעל שוב ושוב. גם כאשר פונקציית החזרה של ההפעלה כבויה, ההפעלה תתבצע אם שם הקובץ זהה לשם הקובץ הקודם.

בחרו **Picture Size** (גודל תמונה),
Audio Language
(שפת שמע), **Subtitle Language**
או **Repeat** (חזרה).

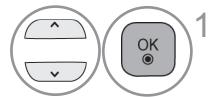

בצעו את הכיוונים הנדרשים.



שפות נתמכות	שפת הכתוביות
אנגלית, צרפתית, ספרדית, פורטוגזית, מלזית, אינדונזית	Latin1
רוסית	Cyrillic
תאילנדית	Thai
עברית	Hebrew
ערבית, פרסית, כורדית	Arabic
וייטנאמית	Unicode(UTF-16)

! הערה

- ◀ בקובץ הכתוביות קיימת תמיכה רק ב-10,000 בלוקים לסינכרון.
- ◀ בזמן הצגת וידאו, תוכלו לכוון את גודל התמונה באמצעות לחיצה על הלחצן RATIO.

■ בעת בחירה ב-Set Video (הגדרת וידיאו),

■ האיור המוצג להלן עשוי להיות שונה ממראה הטלוויזיה שלכם.

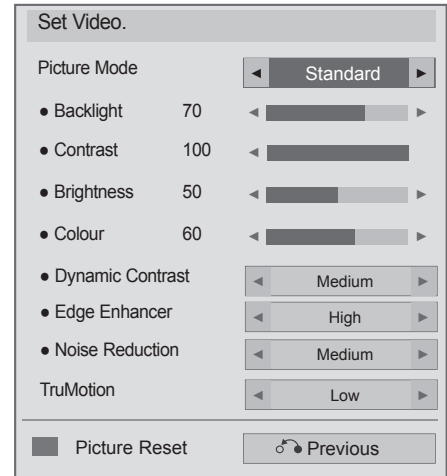

1 בחרו באפשרות **Picture Mode** (מצב תמונה) או **TruMotion** (החלקת תנועה).

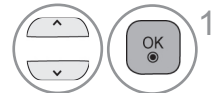

2 בצעו את הכיוונים הנדרשים. (עיינו בעמוד 120 עד 129)



■ בעת בחירה ב-Set 3D video (42/47/55LX6***, 47/55LX9*** בלבד)



למידע נוסף, עיינו בחלק "הדמיית 3D" בחוברת ההפעלה.

■ בעת בחירה ב-Set Audio (הגדרת שמע),

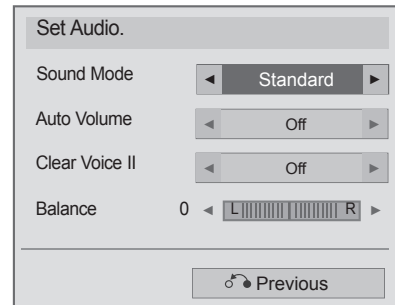

1 בחרו **Sound Mode** (מצב קול), **Auto Volume** (עוצמת קול אוטומטית), **Clear Voice II** (קול ברור II) או **Balance** (איזון).

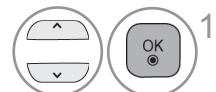

2 בצעו את הכיוונים הנדרשים. (עיינו בעמוד 133 עד 137)



רשימת התמונות

באפשרותכם להציג קובצי תמונות בהתקן אחסון מסוג USB. התצוגה שעל-גבי המסך כפי שהיא מוצגת להלן עשויה להיות שונה מהתצוגה על-גבי מסך הטלוויזיה שלכם. התמונות שלהלן מהוות דוגמה שתפקידה לסייע לכם בהפעלת הטלוויזיה. בעת צפייה בתמונה באמצעות הפונקציה Photo List (רשימת תמונות), אין באפשרותכם לשנות את מצב התמונה.

קובצי תמונות (JPEG*) נתמכים

בסיס: 64 x 64 עד 8640 x 15360
מתקדם: 64 x 64 עד 1920 x 1440

- באפשרותכם להפעיל קובצי JPEG בלבד.
- קבצים שאינם נתמכים מוצגים כסמל מוגדר מראש.
- הודעת שגיאה תוצג עבור קבצים פגומים או קבצים בפורמטים שאינם ניתנים להצגה.
- ייתכן שקובצי תמונות פגומים לא יוצגו בצורה תקינה.
- ייתכן שיידרש מעט זמן להצגת תמונות בעלות רזולוציה גבוהה במסך מלא.

42/47/55LX6***, 47/55LX9*** בלבד

מפרט	פריט	סיומות קבצים	
SOF0: שורת הבסיס SOF1: רצף מורחב SOF2: מתקדם	פורמט קובץ נתמך	jpeg jpg jpe	2D
גודל מינימאלי: 64 x 64 מקסימאלי - סוג רגיל: 15360 x 8640 (ג) סוג מתקדם: 1920 x 1440 (ג)	גודל תצלום		
סמל	פורמט קובץ נתמך	mpo	3D
גודל 4:3: 2,736 x 3,648 1,944 x 2,592 1,536 x 2,048 גודל 3:2: 2,432 x 3,648	גודל תצלום		

שימוש בהתקן USB

רכיבי המסך

כמו כן, באפשרותכם לכוון USB בתפריט INPUT (כניסה).

Photo List בחרו באפשרות (רשימת תמונות).

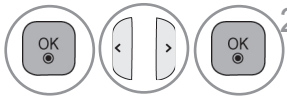

MY MEDIA בחרו באפשרות (המדיה שלי).

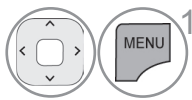



- 1 מעבר לתיקייה ברמה גבוהה יותר
- 2 עמוד נוכחי/סך העמודים
- 3 לחצנים מתאימים בשלט הרחוק
- 4 תוכן שנמצא תחת התיקייה המסומנת בספרה 1
- 5 עמוד נוכחי / מספר כולל של עמודי התוכן הנמצאים תחת התיקייה המסומנת בספרה 1

32/37/42/47/55LE55**, 32/37/42/47/55LD6**, 32/42/52LD56*
 42/47/55LX6***, 42/47/55LE8***, 47/55LX9***, 32/37/42/47/55LE7*** (בלבד)

שימוש בהתקן USB

בחירת תמונות

■ בעת הצגת קובצי תמונות

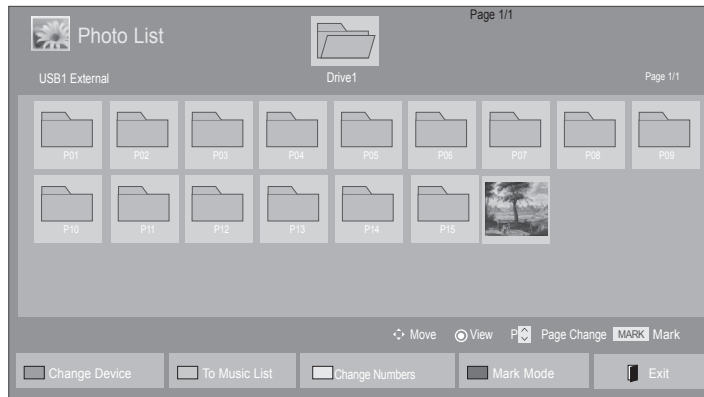

• השתמשו בלחצן $\wedge \vee$ P לניווט בדף התמונות.

בחרו את תיקיית היעד או את כוונ היעד.

בחרו את התמונות הרצויות.

קובצי תמונות מוצגים.

שימוש בשלט הרחוק

שינוי התקן. (32/37/42/47/55LE55**, 32/37/42/47/55LD6**, 32/42/52LD56*) (32/37/42/47/55LE7**, 42/47/55LE8**, 47/55LX9**, 42/47/55LX6** בלבד)	אדום
לחצו שוב ושוב על הלחצן הירוק כדי לעבור ל-Music List (רשימת מוזיקה) ולאחר מכן ל-Movie List (רשימת סרטים).	ירוק
שיטה להצגה ב-5 תמונות ממוזערות גדולות או ברשימה פשוטה.	צהוב
מעבר ל-Mark Mode (מצב סימון).	כחול
לחצו על-לחצן הירוק כדי להצגה בטלוויזיה.	EXIT

■ כאשר מוצגים קובצי תמונות נבחרים

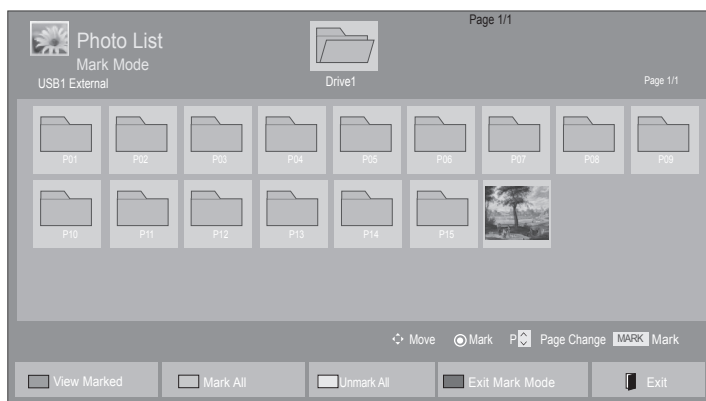

• בעת סימון תמונה אחת או יותר, תוכלו להציג כל תמונה מסומנת בנפרד או מצגת שקופיות של התמונות המסומנות. אם לא מסומנות תמונות כלשהן, תוכלו להציג כל תמונה בודדת בתיקייה או מצגת של כל התמונות בתיקייה.

1 בחרו בתיקיית היעד או בכונן היעד.

2 בחרו את התמונות הרצויות.

3 **כחול** או **MARK FAV CHARNUM** עברו ל-**Mark Mode** (מצב סימון).

4 סמנו קובץ התמונה הרצוי.

5 **אדום** קובץ התמונה שסומן מוצג.

שימוש בשלט הרחוק

הצגת קובץ התמונה שנבחר.	אדום
סימון כל קובצי התמונות שבמסך.	ירוק
ביטול סימון כל קובצי התמונות המסומנים.	צהוב
יציאה מ- Mark Mode (מצב סימון).	כחול
חזרה לצפייה רגילה בטלוויזיה.	EXIT

שימוש בהתקן USB

כיצד להציג תמונה

ניתן לבצע פעולות מפורטות במסך תצוגת תמונות בגודל מלא.

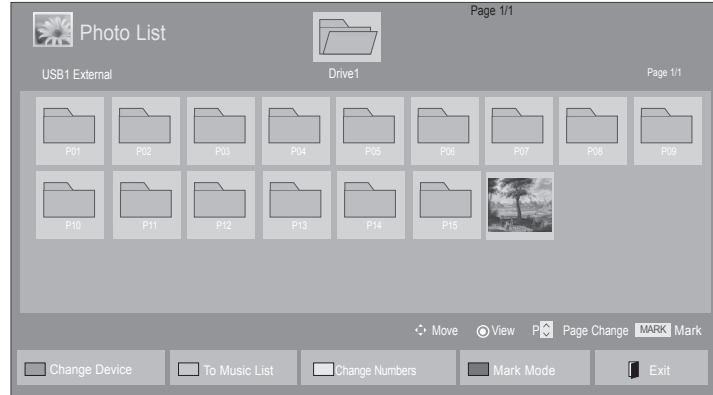

יחס הגובה-רוחב של התמונה עלול לשנות את גודל התמונה המוצגת במסך בגודל מלא. לחצו על הלחצן **EXIT** (יציאה) למעבר למסך התפריט הקודם.

(,32/37/42/47/55LD6** ,32/42/52LD56*)
,32/37/42/47/55LE7*** ,32/37/42/47/55LE55**
42/47/55LX6***, 42/47/55LE8***, ←
(47/55LX9***, בלבד)

IX

(,32/37/42/47/55LD6** ,32/42/52LD56*)
,32/37/42/47/55LE7*** ,32/37/42/47/55LE55**
42/47/55LX6***, 42/47/55LE8***, ←
(47/55LX9***, מלבד)

• השתמשו בלחצן P ^ v לניווט בדף התמונות.

1 בחרו בתיקיית היעד או בכוכן היעד.

2 בחרו את התמונות הרצויות.

3 התמונה שבחרתם תוצג בגודל מלא.

- לחצו על הלחצן **EXIT** (יציאה) לחזרה ל-Photo List (רשימת תמונות).
- לחצו על הלחצן **BACK** (חזרה) כדי להעלים את Help OSD (תצוגת העזרה).

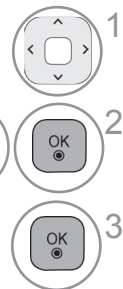

בחרו באפשרות
Slideshow (מצגת שקופיות),
BGM,
ט (סיבוב),
Q, **e**,
Option (אפשרויות),
Hide (הסתרה)
 או **Exit** (יציאה).

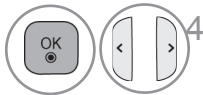

- השתמשו בלחצן < > לבחירת התמונה הקודמת או הבאה.
- השתמשו בלחצן < > לבחירת התפריט במצב מסך מלא ולשליטה בו.

- ◀ **Slideshow** (מצגת שקופיות): אם לא בחרתם תמונה כלשהי, כל התמונות שבתיקייה הנוכחית יוצגו במהלך מצגת השקופיות. אם תמונות מסוימות נבחרו, הן יוצגו במצגת שקופיות.
 - כווננו את מרווח הזמן של מצגת השקופיות באמצעות האפשרות **Option** (אפשרויות).
- ◀ **BGM** (מוזיקת רקע): האזנה למוזיקה בזמן צפייה בתמונות בגודל מלא.
 - כווננו את התקן BGM ואת האלבום בתפריט האפשרויות לפני השימוש בפונקציה זו.
 - באפשרותכם להתאים את **Option** (אפשרויות) באמצעות הלחצן **Q.MENU** או **MENU** בשלט הרחוק.
- ◀ **ט** (סיבוב): סיבוב תמונות.
 - סיבוב התמונה 90°, 180°, 270°, 360° בכיוון השעון.
 - אין אפשרות לסובב את התמונה כאשר רוחבה גדול מהגובה הנתמך.
- ◀ **Q** (ZOOM IN): הצגת התמונה תוך הגדלתה פי 2 ופי 4.
- ◀ **ט** (סיבוב): הצגת התמונה על מסך מלא או בגודלה המקורי.
- ◀ **e**: לחצו שוב ושוב על הלחצן **ENERGY SAVING** כדי לשנות את רמת הבהירות של המסך. (עיינו בעמ' 119)
- ◀ **Option**: כווננו את הערכים עבור מהירות מצגת השקפים ו-BGM.
 - השתמשו בלחצן < > ^ v כדי להגדיר ערכים. לחצו על **OK** כדי לשמור את ההגדרות.
 - לא ניתן לשנות את BGM בזמן ש-BGM מוצג.
 - ניתן לבחור רק את תיקיית קובצי ה-MP3 השמורה בהתקן אשר מציג כעת את התמונה.
- ◀ **Hide** (הסתרה): הסתרת התפריט במסך בגודל מלא.
 - כדי לצפות שוב בתפריט במסך בגודל מלא, לחצו על הלחצן **OK** להצגת התפריט.
- לחצו על הלחצן **EXIT** (יציאה) לחזרה ל-**Photo List** (רשימת התמונות).

שימוש בפונקציה Photo List (רשימת תמונות)

- האיור המוצג להלן עשוי להיות שונה ממראה הטלוויזיה שלכם.

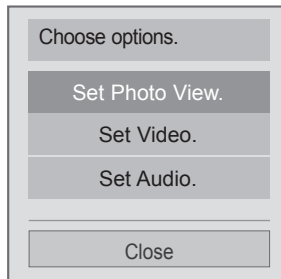

1 או הציגו את התפריט **Option** (אפשרויות).

2 בחרו באפשרות **Set Photo View.** (הגדרת הצגת תמונות), **Set Video.** (הגדרת וידאו) או **Set Audio.** (הגדרת שמע) או **Set 3D Audio** (42/47/55LX6***, 47/55LX9*** בלבד).

! הערה

- ◀ שינויים שבוצעו בערכים של אפשרויות ב-**Movie List** (רשימת סרטים) אינם משפיעים על **Photo List** (רשימת תמונות) ועל **Music List** (רשימת מוזיקה).
- ◀ ערכים של אפשרויות ששוננו ב-**Photo List** (רשימת תמונות) וב-**Music List** (רשימת מוזיקה) משתנים גם ב-**Music List** ו-**Photo List** בהתאמה, אך לא ב-**Movie List** (רשימת סרטים).

- בעת בחירה ב-**Set Photo View.** (הגדרת הצגת תמונות),

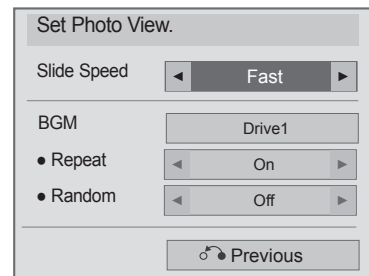

1 בחרו **Slide Speed** (מהירות שקופיות) או **BGM**.

2 בצעו את הכיוונים הנדרשים.

■ בעת בחירה ב-Set Video (הגדרת וידאו),

■ האיור המוצג להלן עשוי להיות שונה ממראה הטלוויזיה שלכם.

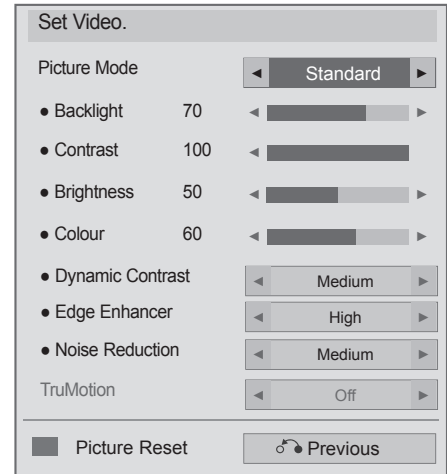

בחרו באפשרות **Picture Mode** (מצב תמונה) או **TruMotion** (החלקת תנועה).

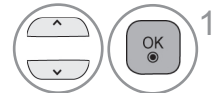

בצעו את הכיוונים הנדרשים. (עיינו בעמוד 120 עד 129)



■ בעת בחירה ב-Set 3D video (42/47/55LX6***, 47/55LX9*** בלבד)



למידע נוסף, עיינו בחלק "הדמיית 3D" בחוברת ההפעלה.

■ בעת בחירה ב-Set Audio (הגדרת שמע),

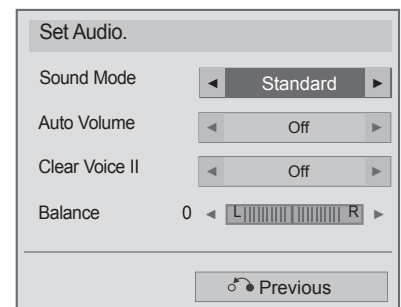

בחרו **Sound Mode**, **Auto Volume**, **Clear Voice II** (מצב קול, עוצמת קול אוטומטית, קול ברור II) או **Balance** (איזון).

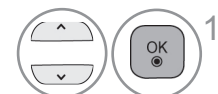

בצעו את הכיוונים הנדרשים. (עיינו בעמוד 133 עד 137)



MUSIC LIST (רשימת מוזיקה)

באפשרותכם להשמיע קובצי מוזיקה בהתקן אחסון מסוג USB. קובצי מוזיקה שנרכשו (MP3) עשויים להכיל מגבלות של זכויות יוצרים. ייתכן שדגם זה לא יתמוך בהשמעת קבצים אלה.

ניתן להשמיע באמצעות המכשיר קובצי מוזיקה הנמצאים בהתקן USB. התצוגה שעל-גבי המסך כפי שהיא מוצגת להלן עשויה להיות שונה מהתצוגה על-גבי מסך הטלוויזיה שלכם. התמונות שלהלן מהוות דוגמה שתפקידה לסייע לכם בהפעלת הטלוויזיה.

קובצי מוזיקה (MP3) נתמכים

קצב סיביות 32 עד 320

• קצב דגימה MPEG1 שכבה 3: 48 kHz, 44.1 kHz, 32 kHz

• קצב דגימה MPEG2 שכבה 3: 24 kHz, 22.05 kHz, 16 kHz

• קצב דגימה MPEG2.5 שכבה 3: 12 kHz, 11.025 kHz, 8 kHz

למעט ,32/37/42/47/55LD6**, ,32/42/52LD56*
 ,32/37/42/47/55LE7***, ,32/37/42/47/55LE55**
 42/47/55LX6*** 42/47/55LE8***,
 47/55LX9***,

רכיבי המסך

כמו כן, באפשרותכם לכוון USB בתפריט INPUT.

1 בחרו באפשרות MY MEDIA (המדיה שלי).

2 בחרו באפשרות Music List (רשימת מוזיקה) (רשימת תמונות).

1 תצוגה מקדימה: אם קיימת עטיפת אלבום עבור הקובץ (תמונת Album Art), היא תוצג.

2 מעבר לתיקייה ברמה גבוהה יותר

3 עמוד נוכחי/סך העמודים

4 לחצנים מתאימים בשלט הרחוק

5 תוכן שנמצא תחת התיקייה המסומנת בספרה **2**

6 עמוד נוכחי / מספר כולל של עמודי התוכן הנמצאים תחת התיקייה המסומנת בספרה **2**

1 ,32/37/42/47/55LD6**, ,32/42/52LD56*
 ,32/37/42/47/55LE7***, ,32/37/42/47/55LE55**
 42/47/55LX6*** 42/47/55LE8***,
 (בלבד) 47/55LX9***,

בחירת מוזיקה

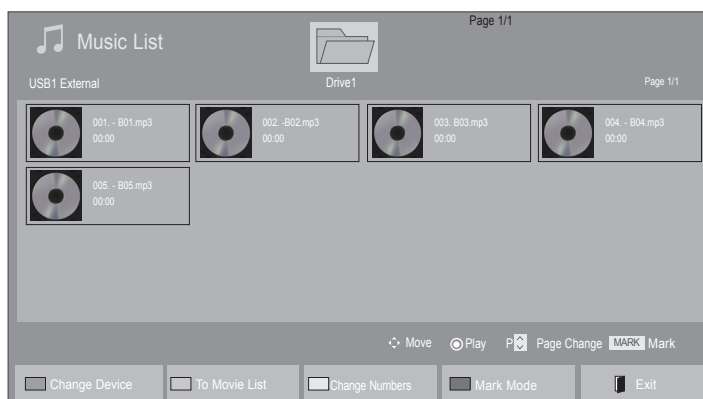

• השתמשו בלחצן $\wedge \vee$ P לניווט מעלה/מטה בדף המוזיקה.

■ בעת השמעת קובצי מוזיקה

1 בחרו בתיקיית היעד או בכונן היעד.

2 בחרו את קובץ המוזיקה הרצוי.

3 יושמעו קובצי מוזיקה.

שימוש בשלט הרחוק

שינוי התקן. (32/37/42/47/55LE55**, 32/37/42/47/55LD6**, 32/42/52LD56*) (32/37/42/47/55LE7**, 42/47/55LE8**, 47/55LX9***) (בלבד)	אדום
לחצו שוב ושוב על הלחצן הירוק כדי לעבור מ-Movie List (רשימת סרטים) ל-Photo List (רשימת תמונות).	ירוק
שיטה להצגה ב-5 תמונות ממוזערות גדולות או ברשימה פשוטה.	צהוב
מעבר ל-Mark Mode (מצב סימון).	כחול
לחצו על לחצן הירוק כדי להחזיר את המסך לרשימת המוזיקה.	EXIT

שימוש בהתקן USB

■ בעת השמעת קובצי מוזיקה נבחרים

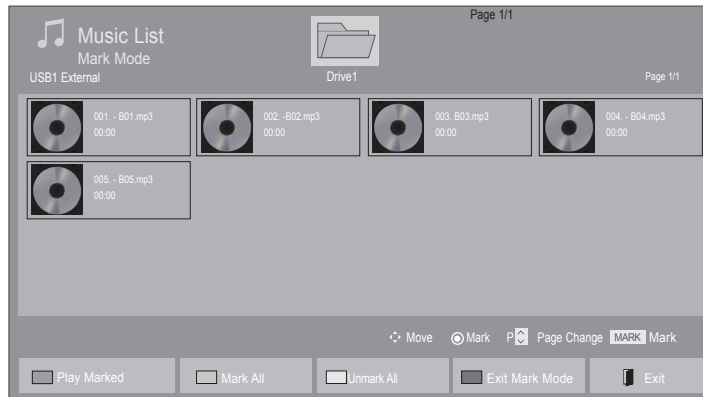

- בעת סימון קובץ מוזיקה אחד או יותר, כותרות המוזיקה המסומנת יושמעו ברצף. לדוגמה, אם ברצונכם להאזין לכותרת מוזיקה אחת שוב ושוב, סמנו כותרת זו בלבד והשמיעו אותה. אם אף כותרת לא מסומנת, כל כותרות המוזיקה שבתיקייה יושמעו בזו אחר זו.
- אם ברצונכם להפעיל השמעה אקראית, עליכם להגדיר את האפשרות **Random<-Set audio play.<-Option** (אפשרויות-<הגדרת הפעלת שמע-<אקראי) ל-**On** (מופעל).

1 בחרו בתיקיית היעד או בכונן היעד.

2 בחרו את קובץ המוזיקה הרצוי.

3 עברו ל-**Mark Mode** (מצב סימון). כחול או MARK FAV CHARINUM

4 סמנו את קובץ המוזיקה הרצוי.





5 **אדום** קובץ המוזיקה שסומן יופעל.

שימוש בשלט הרחוק

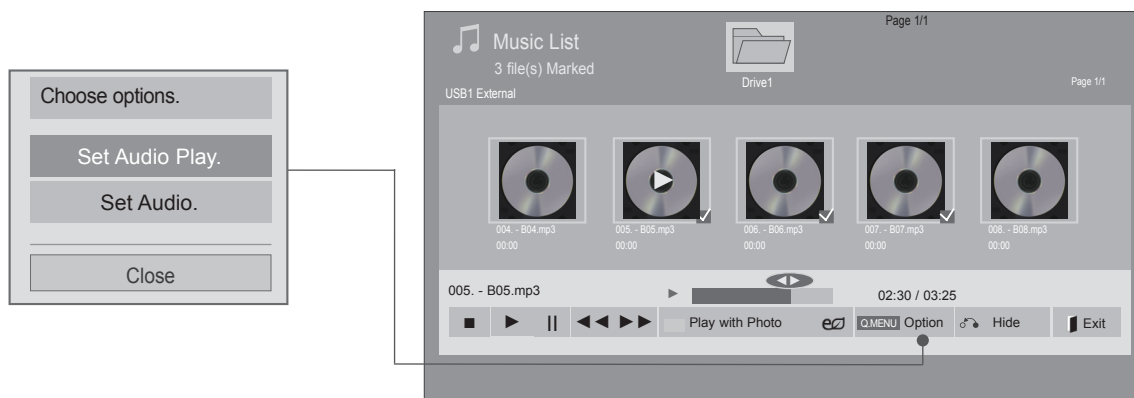
השמעת קובץ המוזיקה שבחרתם.	אדום
סימון כל קובצי המוזיקה שבמסך.	ירוק
ביטול סימון כל קובצי המוזיקה המסומנים.	צהוב
יציאה מ- Mark Mode (מצב סימון).	כחול
חזרה לצפייה רגילה בטלוויזיה.	EXIT

שימוש בפונקציית Music List (רשימת המוזיקה), הפעלה



- 1 או   הציגו את התפריט **Option** (אפשרויות).
- 2   בחרו **Set Audio Play.** (הגדרת הפעלת שמע) או **Set Audio.** (הגדרת שמע).

! הערה

- ◀ שינויים שבוצעו בערכים של אפשרויות ב-Movie List (רשימת סרטים) אינם משפיעים על Photo List (רשימת תמונות) ועל Music List (רשימת מוזיקה).
- ◀ ערכים של אפשרויות ששנו ב-Photo List (רשימת תמונות) וב-Music List (רשימת מוזיקה) משתנים גם ב-Music List ו-Photo List בהתאמה, אך לא ב-Movie List (רשימת סרטים).
- ◀ ניתן להאזין רק למוזיקה שבהתקן המופעל כעת.

שימוש בהתקן USB

שימוש בשלט הרחוק

עצירת השמעת קובץ המוזיקה.	■
לחצו על הלחצן PLAY (▶) (הפעל) כדי לחזור להפעלה רגילה.	▶
בעת לחיצה על הלחצן Pause () (השהה) בזמן השמעת הקובץ, ההשמעה תושהה. בעת לחיצה חוזרת על הלחצן Pause () (השהה) בזמן שההשמעה מושהית, ההשמעה תחודש. בזמן השמעה,	
בעת לחיצה על הלחצן REW (◀◀) (העברה מהירה אחורה), יושמע קובץ המוזיקה הקודם. בעת לחיצה על הלחצן FF (▶▶) (העברה מהירה קדימה), יושמע קובץ המוזיקה הבא.	▶▶ / ◀◀
התחילו להשמיע את קובצי המוזיקה שנבחרו ולאחר מכן עברו אל Photo List (רשימת התמונות).	ירוק
לחצו שוב ושוב על הלחצן ENERGY SAVING כדי לשנות את רמת הבהירות של המסך (עיינו בעמ' 119). רק האפשרויות Screen Off/Off (כיבוי/מסך כבוי) מופעלות מ- Movie List (רשימת הסרטים), Photo List (רשימת התמונות), Music List (רשימת המוזיקה).	ENERGY EZ SAVING
הציגו את התפריט Option (אפשרויות).	MENU א Q.MENU
■ בעת לחיצה על הלחצן Back בזמן השמעת המוזיקה, נגן המוזיקה הפועל כעת יוסתר ורק רשימת המוזיקה תוצג.	BACK
■ בעת לחיצה על הלחצן Exit בזמן שנגן המוזיקה מוצג, רק המוזיקה תיעצר והנגן לא יחזור למצב צפייה רגילה בטלוויזיה.	EXIT
■ בעת לחיצה על הלחצן Exit לאחר שהמוזיקה נעצרה או בזמן שנגן המוזיקה מוסתר, הנגן יחזור למצב צפייה רגילה בטלוויזיה.	
■ בעת שימוש בלחצן < או > בזמן ההשמעה, ניתן להציג סמן המציין את המיקום.	< >

■ בעת בחירה ב-**Set Audio Play** (הגדרת הפעלת שמע),

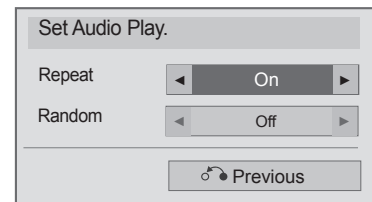

1 בחרו **Repeat** (חזרה) או **Random** (אקראי).

2 בצעו את הכיוונים הנדרשים.

■ בעת בחירה ב-Set Audio (הגדרת שמע),

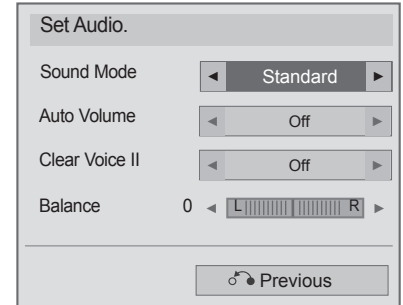

בחרו **Sound Mode** (מצב קול), **Auto Volume** (עוצמת קול אוטומטית), **Clear Voice II** (קול ברור II) או **Balance** (איזון).

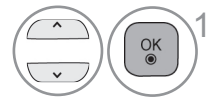

2 בצעו את הכיוונים הנדרשים. (עיינו בעמוד 133 עד 137)

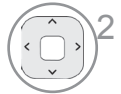

- אם לא תלחצו על לחצן כלשהו למשך פרק זמן מסוים במהלך ההשמעה, תיבת המידע של ההשמעה (כמוצג להלן) תצופ כשומר מסך.
 - מהו 'שומר המסך'?
- שומר המסך נועד למנוע נזק לפיקסלים של המסך, שעלול להיגרם עקב הימצאות תמונה קבועה על המסך לפרק זמן ממושך.

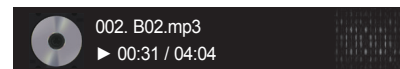

! הערה

- ◀ קובץ מוזיקה פגום אינו מושמע אלא מציג 00:00 בזמן השמעה.
- ◀ קובץ מוזיקה שהורד משירות הורדות בתשלום עם הגנת זכויות יוצרים אינו מושמע אלא מציג פרטים לא רלוונטיים בזמן ההשמעה.
- ◀ כאשר אתם לוחצים על הלחצנים OK, ■, שומר המסך נעצר.
- ◀ גם הלחצנים (▶) PLAY (הפעל), (||) Pause (השהה), ■, ▶▶, ◀◀, בשלט הרחוק זמינים במצב זה.
- ◀ באפשרותכם להשתמש בלחצן ▶▶ כדי לבחור את קובץ המוזיקה הבא ובלחצן ◀◀ כדי לבחור את קובץ המוזיקה הקודם.

קוד רישום DivX

אשרו את מספר קוד רישום DivX של הטלוויזיה. באמצעות מספר הרישום, ניתן לשכור או לרכוש סרטים באתר www.divx.com/vod.

אסור להפעיל קובצי DivX מושכרים או כאלה שנרכשו באמצעות קוד רישום DivX מטלוויזיה אחרת. (אך ורק קובצי DivX התואמים לקוד הרישום של הטלוויזיה שרכשתם ניתנים להפעלה).

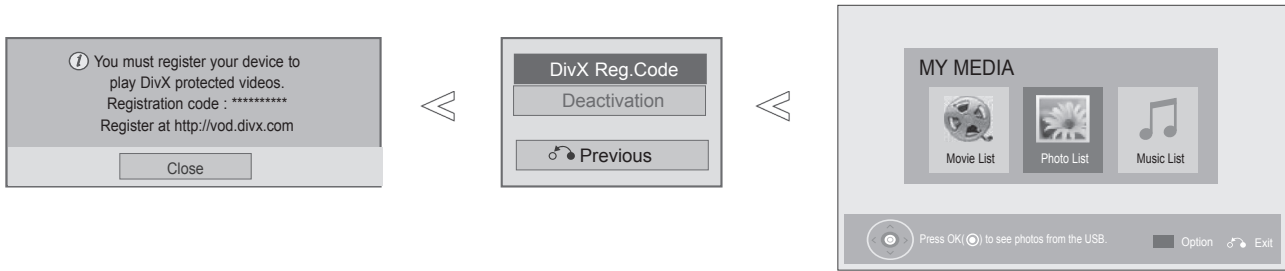

1. בחרו בתפריט MY MEDIA (המדיה שלי).

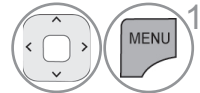

2. בחרו באפשרות DivX Reg. Code (קוד רישום DivX).



3. יוצג קוד רישום DivX.



• לחצו על הלחצן MENU/EXIT (תפריט/יציאה) כדי לחזור לצפייה בטלוויזיה.

אודות וידאו DivX®: DivX: DIVX הוא פורמט וידאו דיגיטלי שנוצר על-ידי חברת DixX, Inc. זהו מוצר DivX רשמי מורשה המציג וידאו DivX. בקרו באתר www.divx.com לקבלת מידע נוסף ולקבלת כלי תוכנה להמרת הקבצים לוידאו DivX



אודות DIVX VIDEO-ON-DEMAND: יש לרשום התקן DivX Certified® זה על מנת להפעיל תוכן DivX של Video-on-Demand (VOD) (וידאו על-פי דרישה). כדי להפיק את קוד ההרשמה, אתרו את החלק הנוגע ל-DivX VOD בתפריט ההגדרות של המכשיר. עברו לאתר vod.divx.com עם קוד זה על מנת להשלים את תהליך הרישום וללמוד עוד אודות DivX VOD.

"מוצר DivX Certified® המורשה להפעיל וידאו DivX® עד ל-1080 פיקסלים של HD, לרבות תוכן משופר"

DivX®, DivX Certified®, וסמלים קשורים הם סימנים מסחריים רשומים של חברת DivX, Inc. ונעשה בהם שימוש ברישיון."

"פטנטים 7,519,274 ; 7,515,710 ; 7,460,668 ; 7,295,673"

! הערה

◀ קובצי סרטים נתמכים בתנאים שלהלן

רזולוציה: מתחת ל-1920x1080 פיקסלים (גובה x רוחב)

קצב פריימיים: מתחת ל-30 פריימיים בשנייה (1920x1080), מתחת ל-60 פריימיים בשנייה (מתחת ל-1280x720)

◀ רכיב Codec של וידאו: 1, MPEG 2, MPEG 4, H.264/AVC, DivX 3.11, DivX 4.12, DivX 5.x, DivX 6, Xvid, 1.00, Xvid 1.01, Xvid 1.02, Xvid 1.03, Xvid 1.10-beta1, Xvid 1.10-beta2, VC1, JPEG, Sorenson H.263/H.264

◀ קובץ *.trp /*.tp DRM/ בשרת DLNA אינו מוצג בזמן שרשימת הסרטים פתוחה.

השבתה

מטרת ההשבתה היא לאפשר השבתה של התקנים עבור משתמשים שהפעילו את כל ההתקנים הזמינים דרך שרת האינטרנט ואין באפשרותם להפעיל התקנים נוספים. DivX VOD מאפשר לצרכן להפעיל עד 6 התקנים תחת חשבון אחד, אך על מנת להחליף או להשבית כל אחד מבין התקנים אלה, היה על הצרכן לפנות לתמיכה של DivX ולבקש מחיקה. כעת עם התכונה הנוספת הזו, צרכנים יוכלו להשבית את ההתקן בעצמם וכתוצאה מכך לנהל את התקני ה-DivX VOD בצורה טובה יותר.

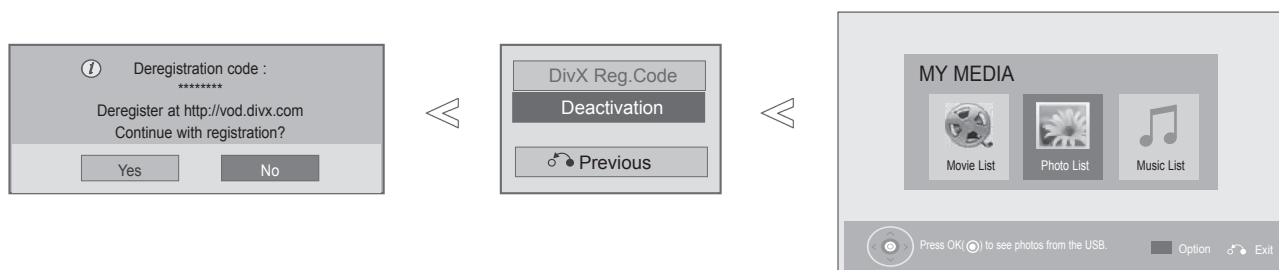

1. בחרו בתפריט **MY MEDIA** (המדיה שלי).

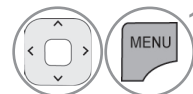

2. בחרו באפשרות **Deactivation** (השבתה).



3. בחרו באפשרות **Yes** (כן).

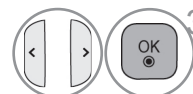

4. הציגו **Deactivation** (השבתה).



- לחצו על הלחצן **MENU/EXIT** (תפריט/יציאה) כדי לחזור לצפייה בטלוויזיה.
- לחצו על הלחצן **BACK** (חזרה) למעבר למסך התפריט הקודם.

משחקים

משחקים

42/47/55LX6***, 42/47/55LE8***, 32/37/42/47/55LE7***, 32/37/42/47/55LE55**, 32/37/42/47/55LD6**, 32/42/52LD56*
(בלבד 47/55LX9***,

באמצעות אפשרות זו ניתן ליהנות מהמשחקים המותקנים בטלוויזיה.

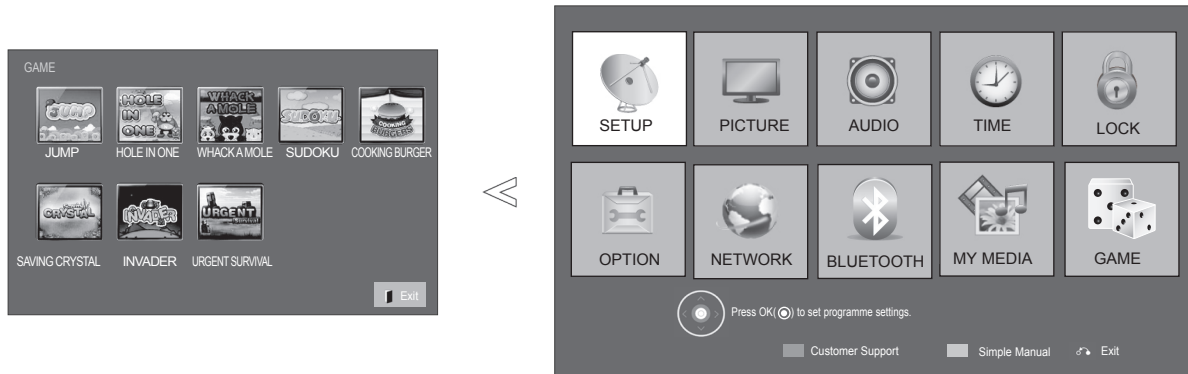

1. בחרו **GAME** (משחקים).
2. בחרו את המשחק הרצוי.
3. הזינו את מצב המשחק הרצוי.

• לחצו על הלחצן **EXIT** (יציאה) כדי לחזור לצפייה בטלוויזיה.

EPG (לוח שידורים אלקטרוני) (במצב דיגיטלי) (למעט ניו זילנד)

מערכת זו מגיעה עם לוח שידורים אלקטרוני (EPG) אשר יסייע לכם לנווט בין כל אפשרויות התצוגה האפשריות.

לוח השידורים האלקטרוני מספק מידע כגון רשימות ערוצים, זמני התחלה וסיום עבור כל השירותים הזמינים. כמו כן, מידע מפורט אודות הערוצים השונים זמין לעתים בלוח השידורים האלקטרוני (הזמינות והכמות של המידע אודות הערוצים משתנה בהתאם למשדר).

פונקציה זו ניתנת לשימוש רק כאשר המידע של לוח השידורים האלקטרוני משודר על-ידי חברות שידור. יש לכוון את השעון בתפריט Time (שעה), לפני השימוש בפונקציית לוח השידורים האלקטרוני. לוח השידורים האלקטרוני מציג את פרטי הערוץ למשך 8 ימים.

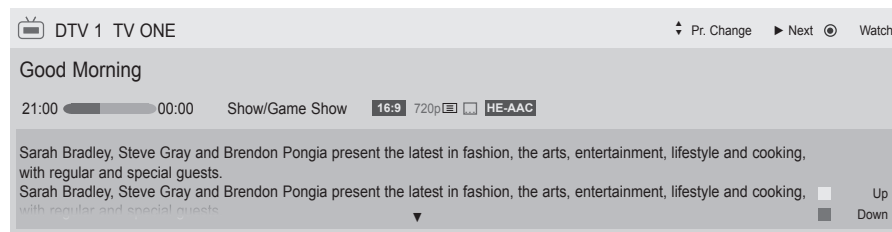

מצגי את המידע אודות הערוץ הנוכחי INFO ⓘ

<ul style="list-style-type: none"> מוצג בערוץ טלטקסט. מוצג בערוץ עם כתוביות. מוצג בערוץ מעורבל. מוצג בערוץ Dolby Digital. מוצג בערוץ Dolby Digital PLUS. 	<ul style="list-style-type: none"> מוצג בערוץ טלוויזיה או DTV. מוצג בערוץ רדיו. מוצג בערוץ MHEG. מוצג בערוץ HE-AAC. יחס גובה-רוחב של ערוץ שידור. 4:3 יחס גובה-רוחב של ערוץ שידור. 16:9
--	--

רזולוציה של ערוץ שידור : 1080i/p , 720p , 576i/p

מצגי את המידע אודות הערוץ הבא.

Shows other programme information

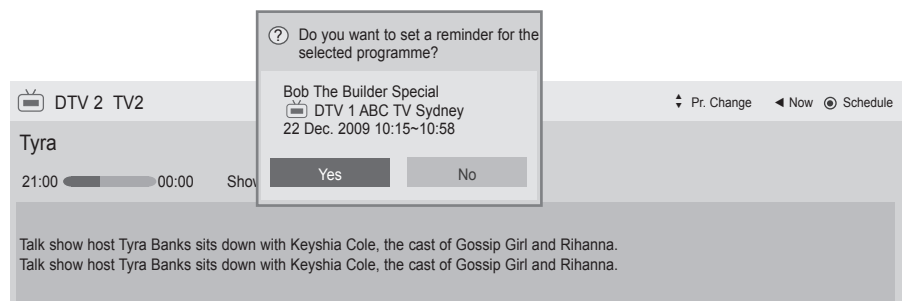

מופיע חלון מוקפץ עבור הגדרות תזכורת.

בחרו במצב הגדרת Timer Remind (תזכורת של טיימר).

EPG (לוח שידורים אלקטרוני) (במצב דיגיטלי)

הפעלה/כיבוי של לוח שידורים אלקטרוני

הפעילו או כבו את לוח השידורים האלקטרוני.



בחירת ערוץ

בחרו את הערוץ הרצוי.



פונקציות הלחצנים במצב כעת/התוכנית הבאה במדריך

באפשרותכם להציג תוכנית שמשודרת באותו הרגע ותוכנית אחת שתשודר לאחריה.

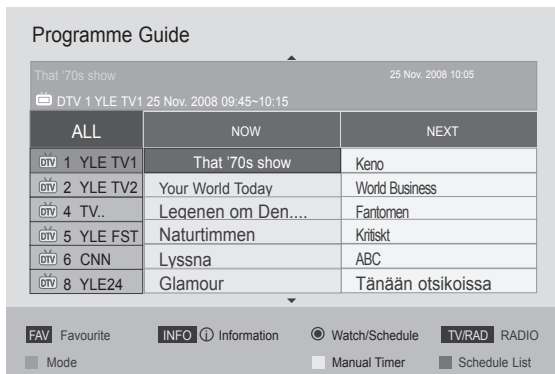

כיבוי EPG.



בחירת ערוץ DTV או ערוץ רדיו.



הפעלה או כיבוי של המידע המפורט.



שינוי מצב לוח השידורים האלקטרוני.

אדום

כניסה למצב Manual Timer (טיימר ידני).

צהוב

כניסה למצב Schedule List (רשימת לוח זמנים).

כחול

כאשר האפשרות 'Now' (כעת) נבחרת, הטלוויזיה עוברת לתוכנית שנבחרה ולוח השידורים האלקטרוני נעלם



כאשר האפשרות 'Next' (התוכנית הבאה) נבחרת, מופיע חלון מוקפץ להזמנת התוכנית.

בחירה בתוכנית המשודרת כעת (NOW) או בתוכנית הבאה בתור (NEXT).



בחירת ערוץ השידור.



מעבר למעלה/למטה בעמוד.



EPG (לוח שידורים אלקטרוני)
(במצב דיגיטלי)

פונקציות הלחצנים במצב לוח שידורים של 8 ימים

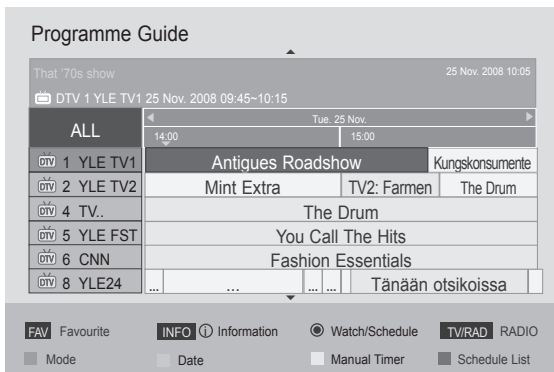

שינוי מצב לוח השידורים האלקטרוני.

אדום

כניסה למצב כיוון תאריך.

ירוק

כניסה למצב Manual Timer (טיימר ידני).

צהוב

כניסה למצב Schedule List (רשימת לוח זמנים).

כחול

כאשר האפשרות 'Currently broadcasting program' (התוכנית המשודרת כעת) נבחרת, מתבצע מעבר לערוץ שנבחר ולוח השידורים האלקטרוני נעלם

OK

כאשר האפשרות 'Future broadcasting program' (תוכנית המשודרת בעתיד) נבחרת, מופיע חלון מוקפץ להזמנת התוכנית.

בחרו ערוץ.



בחירת ערוץ השידור.



מעבר למעלה/למטה בעמוד.



כיווי EPG.



בחירת ערוץ DTV או ערוץ רדיו.



הפעלה או כיווי של המידע המפורט.



פונקציות הלחצנים במצב שינוי תאריכים

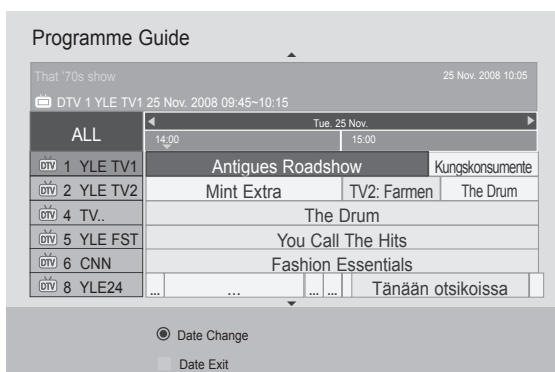

כיווי מצב הגדרת תאריך.



מעבר לתאריך שנבחר.



בחירת תאריך.



כיווי EPG.



EPG (לוח שידורים אלקטרוני) (במצב דיגיטלי)

פונקציות הלחצנים בתיבת תיאור מורחב

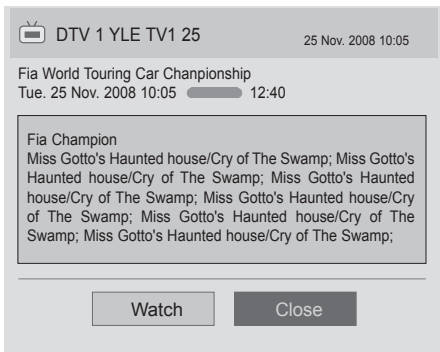

'מידע מפורט' מופעל או כבוי.



מעבר למעלה/למטה בטקסט.



כיבוי EPG.



או



פונקציות הלחצנים במצב הגדרת תזכורת

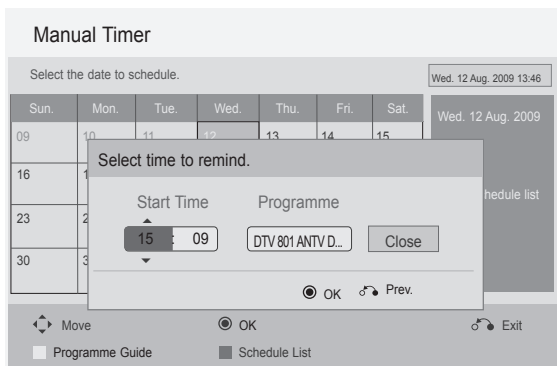

כיבוי מצב טיימר ידני.



בחירה בהגדרת פונקציית תזכורת.



בחירה בשעת התחלה או בערוץ.



שמירת תזכורת של טיימר.



פונקציות הלחצנים במצב 'רשימת לוח זמנים'

אם יצרתם רשימת לוח זמנים, התוכנית שתזמנתם תוצג בשעה שתזמנתה גם אם אתם צופים בתוכנית אחרת באותה שעה.

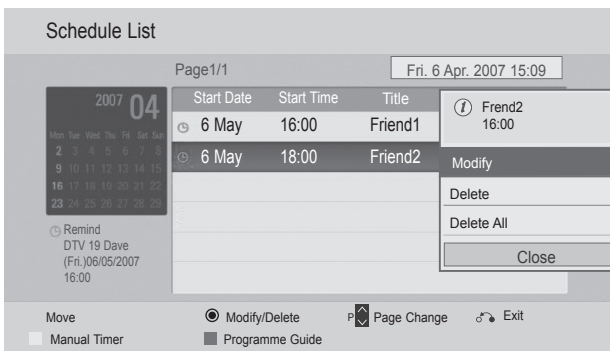

מעבר למצב Manual Timer (טיימר ידני).



מעבר למצב Guide (מדריך).



כיבוי Schedule List (רשימת לוח זמנים).



בחירה באפשרות הרצויה (Delete All/Delete/Modify).



בחירה באפשרות Schedule List (רשימת לוח זמנים).



מעבר למעלה/למטה בעמוד.



MHEG (קבוצה של מומחי קידוד מידע אודות מולטימדיה והיפרמדיה) (במצב דיגיטלי)

(דרום אפריקה ומלזיה בלבד)

הטלוויזיה מעניקה לך גישה לטלטקסט דיגיטלי המשופר בצורה ניכרת מבחינות רבות כגון טקסט, גרפיקה וכו'. דרך טלטקסט דיגיטלי זה באפשרותכם לגשת לשירותי טלטקסט דיגיטלי מיוחדים ולשירותים ספציפיים המשדרים טלטקסט דיגיטלי.

טלטקסט בשירות הדיגיטלי



1 לחצו על לחצני הספרות או על הלחצנים P ^ v לבחירת שירות דיגיטלי המשדר טלטקסט דיגיטלי.

2 מלאו אחר ההוראות בטלטקסט הדיגיטלי ועברו לשלב הבא על-ידי לחיצה על הלחצן OK, TEXT, > < ^ v, הלחצן האדום, הלחצן הירוק, הלחצן הצהוב, הלחצן הכחול או לחצני הספרות וכו'.

3 כדי לשנות את שירות הטלטקסט הדיגיטלי, בחרו שירות אחר באמצעות לחצני הספרות או הלחצנים P ^ v.

טלטקסט בשירות דיגיטלי

1 לחצו על לחצני הספרות או על הלחצנים P ^ v לבחירת שירות מסוים המשדר טלטקסט דיגיטלי.

2 לחצו על הלחצן TEXT או על לחצן צבעוני כלשהו כדי להפעיל את הטלטקסט.

3 מלאו אחר ההוראות בטלטקסט הדיגיטלי ועברו לשלב הבא על-ידי לחיצה על הלחצן OK, > < ^ v, הלחצן האדום, הלחצן הירוק, הלחצן הצהוב, הלחצן הכחול או לחצני הספרות וכו'.

4 לחצו על הלחצן TEXT או על לחצן צבעוני כלשהו כדי לבטל את הטלטקסט הדיגיטלי וכדי לחזור אל הצפייה בטלוויזיה.

שירותים מסוימים יאפשרו לכם לגשת לשירותי טקסט על-ידי לחיצה על הלחצן האדום.

MHEG (קבוצה של מומחי קידוד מידע אודות מולטימדיה והיפרמדיה) (במצב דיגיטלי)

(ניו זילנד בלבד)

תכונה זו זמינה בניו זילנד בלבד.

- בניו זילנד, לחיצה על לחצן Guide תציג במסך את ה-MHEG EPG שסופק על-ידי ניו זילנד.

מערכת זו כוללת את תקן MHEG (Multimedia and hypermedia information coding expert group) - קבוצה של מומחי קידוד מידע אודות מולטימדיה והיפרמדיה) המסייע בניווט דרך כל אפשרויות התצוגה האפשריות.

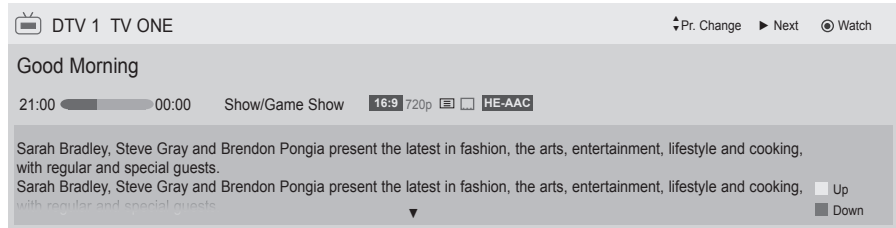

INFO

מוציג את המידע אודות הערוץ הנוכחי

- מוציג בערוץ טלסקסט.
- מוציג בערוץ עם כתוביות.
- מוציג בערוץ מעורבל.
- מוציג בערוץ Dolby Digital.
- מוציג בערוץ Dolby Digital PLUS.

רזולוציה של ערוץ שידור: 1080i/p, 720p, 576i/p

- מוציג בערוץ טלוויזיה או DTV.
- מוציג בערוץ רדיו.
- מוציג בערוץ MHEG.
- מוציג בערוץ HE-AAC.
- יחס גובה-רוחב של ערוץ שידור. **4:3**
- יחס גובה-רוחב של ערוץ שידור. **16:9**

הפעלת תקן MHEG

1 הפעלת תקן MHEG. GUIDE

בחירת ערוץ

- 1 תצוגה מקדימה של המידע אודות הערוצים המשודרים.
- 2 מעבר לערוץ הרצוי.
- 3 תקן ה-MHEG ייעלם לאחר המעבר לערוץ שנבחר.

MHEG (קבוצה של מומחי קידוד מידע אודות מולטימדיה והיפרמדיה) (במצב דיגיטלי)

פונקציות הלחצנים במצב 'רשימה'



בחירת מידע אודות התוכנית המשודרת.



בחירת ערוץ.



מעבר ל-Next Week (השבוע הבא) או ל-Prev Day (היום הקודם).

צהוב



מעבר ל-Next Day (היום הבא) או Today (היום).

כחול



תקן ה-MHEG ייעלם לאחר המעבר לערוץ שנבחר.



שנו למצב Now/Next (כעת/התוכנית הבאה).

GUIDE



כיבוי MHEG.

BACK



הפעלה או כיבוי של המידע המפורט.

INFO

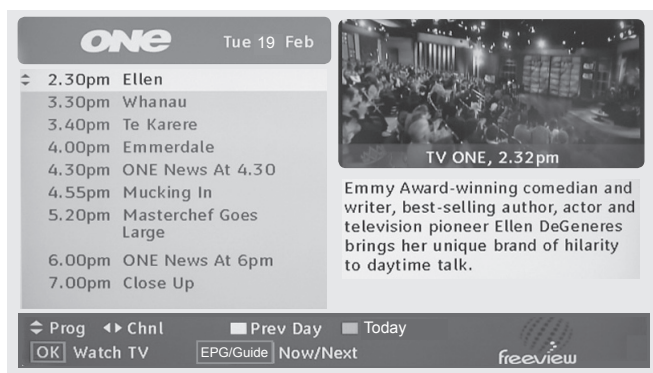

פונקציות הלחצנים במצב כעת/התוכנית הבאה

באפשרותכם להציג ערוץ שמשודר באותו הרגע וערוץ אחר שמתזמן לשידור אחריו.

What's on now/next.		2.33pm Tue 12 Feb	
1	TV ONE	Now 2.30pm Next 3.00pm	Neighbours Jojo's Circus
2	TV2	Now 2.30pm Next 3.00pm	Neighbours Jojo's Circus
3	TV3	Now 2.00pm Next 3.00pm	Oprah Rugrats
4	C4	Now 2.00pm Next 4.00pm	The Official NZ Top 40 Vodafone Select Live
5	Māori Television	Now 12.00am Next 3.00pm	News : Te Kaea Advice: Ask Your Auntie

בחירת הערוץ הרצוי.



תקן ה-MHEG ייעלם לאחר המעבר לערוץ שנבחר.



מעבר למצב Listing (רשימה).

GUIDE



כיבוי MHEG.

BACK



הפעלה או כיבוי של המידע המפורט.

INFO



בקרת גודל תמונה (יחס גובה-רוחב)

באפשרותכם לצפות במסך בפורמטי תמונה שונים: 16:9, Just Scan, Original, Full Wide, 4:3, Cinema Zoom-I Zoom.

אם תמונה קבועה מוצגת על גבי המסך למשך זמן ארוך, ייתכן שהתמונה תישאר מוטבעת על המסך ותישאר גלויה.

באפשרותכם לכוון את יחס ההגדלה באמצעות הלחצן \wedge \vee .

פונקציה זו פועלת באות שלהלן.

ניתן לכוון את **Aspect Ratio** (יחס גובה-רוחב) גם בתפריט **PICTURE** (תמונה).
להגדרת הזום, בחרו באפשרות **Zoom, 14:9**, ו-Cinema Zoom בתפריט **Ratio** (יחס). לאחר השלמת הגדרת הזום, התצוגה תחזור ל-Q.Menu (תפריט מהיר).

בחרו באפשרות **Aspect Ratio** (יחס גובה-רוחב).
בחרו בפורמט התמונה הרצוי.

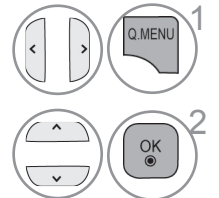

Original •

כאשר הטלוויזיה מקבלת את האות לצפייה במסך רחב, האות יומר באופן אוטומטי לפורמט התמונה שתשלח.

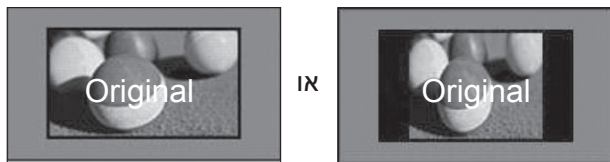

16:9 •

בחירה באפשרות זו מאפשרת לכם לכוון את התמונה בצורה אופקית, ביחס לניארי, כך שתמלא את המסך כולו (אפשרות שימושית בעת צפייה בסרטי DVD בפורמט 4:3).



Full Wide (DTV בלבד) •

כשהטלוויזיה קולטת אות לצפייה במסך רחב, תתבקשו לכוון את התמונה באופן אופקי או אנכי, ביחס לניארי, כך שתמלא את המסך כולו.
וידיאו ביחס גובה-רוחב של 4:3 או של 14:9 נתמך במסך מלא ללא כל עיוות וידיאו באמצעות פלט DTV.

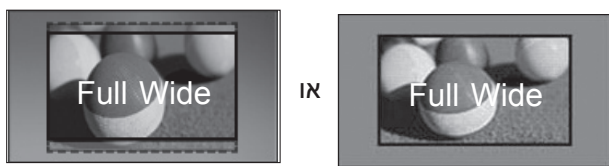

Just Scan •

בתמונות עם רזולוציה גבוהה, בחירה באפשרות זו תוביל לצפייה באיכות התמונה הטובה ביותר מבלי לאבד את איכות התמונה המקורית.
הערה: אם קיימות הפרעות בתמונה המקורית, תוכלו להבחין בהפרעות בקצוות התמונה.

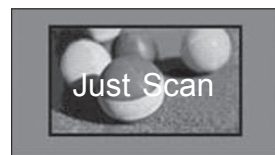

Zoom •

בחירה באפשרות זו מאפשרת לכם להציג את התמונה ללא שינוי, תוך מילוי המסך כולו. עם זאת, החלק העליון והתחתון של התמונה ייחתכו.

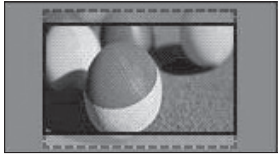

Cinema Zoom •

בחרו באפשרות Cinema Zoom אם ברצונכם להגדיל את התמונה ביחס המתאים. הערה: בעת הגדלה או הקטנה של תמונה, ייתכן שהתמונה תתעוות.

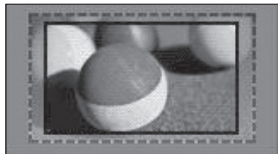

לחצן ◀ או ▶: לכיוון יחס ההגדלה של Cinema Zoom.
טווח הכיוון הוא 1 עד 16.
לחצן ▼ או ▲: להזזת המסך.

4:3 •

בחירה באפשרות זו תאפשר לכם להציג תמונה ביחס גובה-רוחב מקורי של 4:3.



14:9 •

באפשרותכם לצפות בפורמט התמונה 14:9 או בערוצי טלוויזיה כלליים במצב 14:9. מסך 14:9 מוצג באופן זהה למסך 4:3, אך הוא מוגדל כלפי מעלה וכלפי מטה.



! הערה

- ◀ באפשרותכם לבחור רק בפורמטים 16:9, 4:3 (מסך רחב), 14:9, Zoom/Cinema Zoom במצב Component.
- ◀ באפשרותכם לבחור רק בפורמטים 4:3, Original (מקורי), 16:9 (מסך רחב), 14:9, Zoom/Cinema Zoom במצב HDMI.
- ◀ באפשרותכם לבחור רק בפורמטים 4:3, 16:9 (מסך רחב) במצבים HDMI-PC, RGB-PC.
- ◀ במצב Component/HDMI/DTV (מעל 720p), האפשרות Just Scan זמינה.

אשף התמונות

תכונה זו מאפשרת לכם לכוון את איכות התמונה של התמונה המקורית. השתמשו באשף התמונות לכיול איכות המסך על-ידי כיוון רמת השחור, רמת הלבן וכו'. משתמשים רגילים יכולים לכייל את איכות המסך על-ידי ביצוע של כל שלב. בעת כיוון התמונה ל-Low (נמוך), Recommended (מומלץ) או High (גבוה), באפשרותכם לראות את תוצאת השינוי כדוגמה.

במצב DVI-PC/HDMI-PC/RGB-PC, ערכי Colour (צבע), Tint (גוון) ו-H/V Sharpness (חדות H/V) שהשתנו אינם מיושמים.

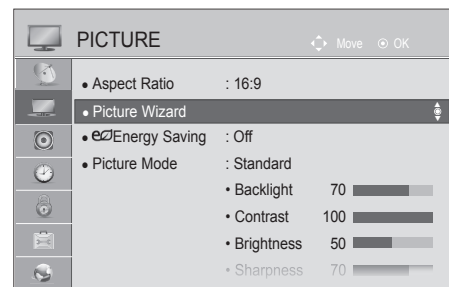
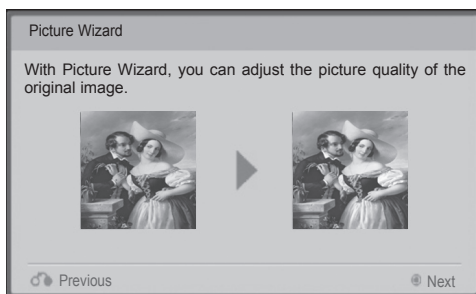

- אם תפסיקו את תהליך ההגדרה לפני השלב האחרון, השינויים לא יחולו.
- ערך הכיוון נשמר כ-Expert1.
- מרגע ש-Picture Wizard (אשף התמונות) מגדיר את איכות התמונה, המצב Energy Saving משתנה ל-Off (כבוי).
- אם הגדרת איכות התמונה של Expert1 משתנה, השתמשו באפשרות Picture Reset (איפוס תמונה) לפני הכניסה ל-Picture Wizard (אשף התמונות) כדי לאפס את הגדרת איכות התמונה.
- Standard (סטנדרטי): מצב להגדרת איכות תמונה סטנדרטית.
- Preferred (מועדף): מצב להגדרת איכות התמונה המועדפת על המשתמש במקום איכות התמונה הסטנדרטית.

1 בחרו בתפריט PICTURE (תמונה).

2 בחרו באפשרות Picture Wizard (אשף תמונות).

3 כוונו את האפשרות Standard (Black Level), Horizontal, Colour, Tint, White Level או את האפשרות Preferred (Backlight, Vertical Sharpness, Sharpness, Black Level), Sharpness, Colour, Tint, White Level, Colour Temperature, Dynamic Contrast (Backlight).

4 בחרו מקור כניסה ליישום ההגדרות.

5

- לחצו על הלחצן MENU/EXIT (תפריט/יציאה) כדי לחזור לצפייה בטלוויזיה.
- לחצו על הלחצן BACK (חזרה) למעבר למסך התפריט הקודם.

eO חיסכון בחשמל

תכונה זו מפחיתה את צריכת החשמל של הטלוויזיה. הגדרת ברירת המחדל של היצרן מותאמת לדרגה הנוחה לצפייה בבית. באפשרותכם לשנות את בהירות המסך על-ידי כיוון **Energy Saving level** (דרגת החיסכון בחשמל) או על-ידי הגדרת **Picture Mode** (מצב תמונה). בעת כיוון **Energy Saving** (חיסכון בחשמל) במצב MHEG, הגדרת **Energy Saving** מוחלת כאשר מצב MHEG מסתיים. הבחירה באפשרות **'Screen Off'** (כיבוי מסך) כשהטלוויזיה מכוונת לערוץ של תחנת רדיו תפחית את צריכת החשמל.

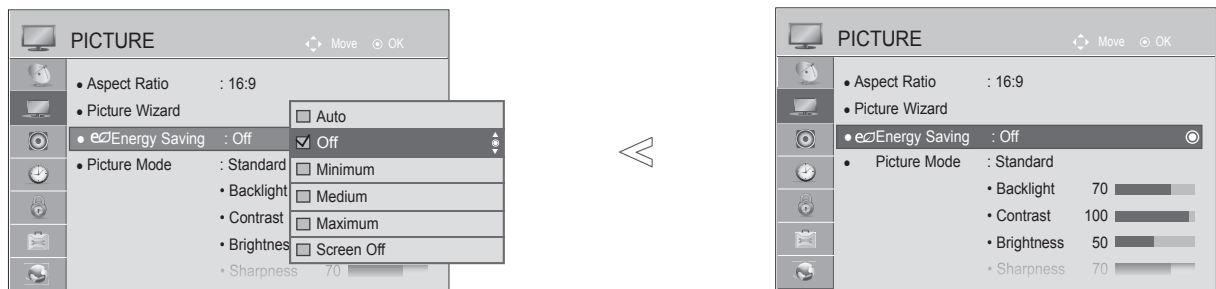

1. בחרו בתפריט **PICTURE** (תמונה).

2. בחרו באפשרות **Energy Saving** (חיסכון בחשמל).

3. בחרו באפשרות **Auto** (למעט **22/26/32LD3****, **22/26/42/47LD4****, **22/26LE6****, **32/37/42/47LD4****, **19/22/26LE5*****, **26LE3*****, **Maximum**, **Medium**, **Minimum**, **Off** או **Screen Off**).

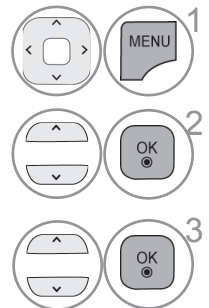

- לחצו על הלחצן **MENU/EXIT** (תפריט/יציאה) כדי לחזור לצפייה בטלוויזיה.
- לחצו על הלחצן **BACK** (חזרה) למעבר למסך התפריט הקודם.

- בעת בחירה באפשרות **Screen Off** (כיבוי מסך), המסך ייכבה תוך 3 שניות והטלוויזיה תיכנס למצב **Screen Off**.
- אם תכוונו את **"Energy Saving-Auto"** (למעט **22/26/32LD3****, **22/26/42/47LD4****, **22/26LE6****, **32/37/42/47LD4****, **19/22/26LE5*****, **26LE3*****), התכונה **Backlight** לא תפעל.
- באפשרותכם גם לכוון תכונה זו באמצעות לחצן **Energy Saving** (חיסכון בחשמל) בשלט הרחוק.
- בעת בחירה באפשרות **Auto** (אוטומטי), האפשרות **Backlight** (תאורת רקע) מכוונת באופן אוטומטי באמצעות החיישן החכם בהתאם לתנאים הסובבים כשהחיישן החכם נמצא בטלוויזיה.

הגדרות תמונה קבועות מראש

מצבי התמונה - מוגדרים מראש

חיזוק הניגודיות, הבהירות, הצבע והחדות לקבלת תמונה חיה יותר.	Family/Vivid (משפחה)
מצב תצוגת המסך הרגיל ביותר.	Standard
מצב וידיאו אופטימלי לצפייה בסרטים.	Cinema
מצב וידיאו אופטימלי לצפייה באירועי ספורט.	Cricket/Sport
מצב וידיאו אופטימלי עבור משחקים.	Game

■ האיור המוצג להלן עשוי להיות שונה ממראה הטלוויזיה שלכם.

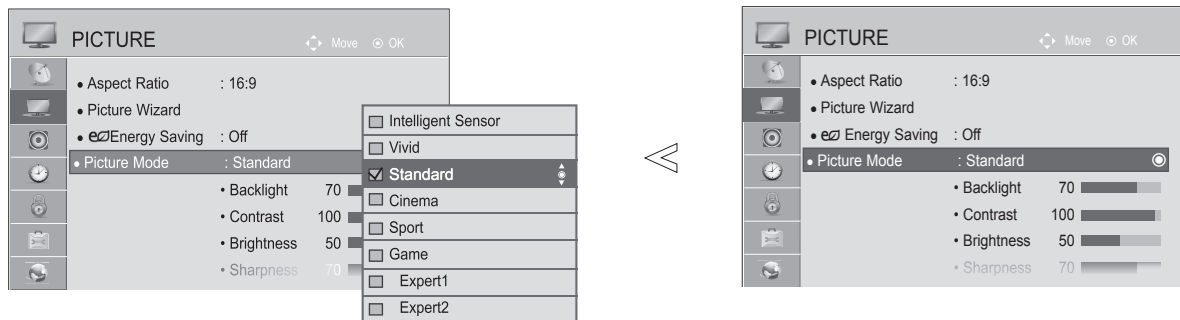

1. בחרו בתפריט PICTURE (תמונה).

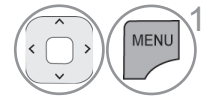

2. בחרו באפשרות Picture Mode (מצב תמונה).

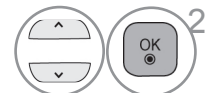

3. בחרו באפשרות Intelligent Sensor (למעט 22/26/32LD3**, 22/26/32LD3**, 22/26LE6***, 22/26LE5***, Family/Vivid (משפחה), Standard, Cinema, Cricket/Sport או Game).

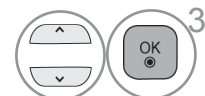

- לחצו על הלחצן MENU/EXIT (תפריט/יציאה) כדי לחזור לצפייה בטלוויזיה.
- לחצו על הלחצן BACK (חזרה) למעבר למסך התפריט הקודם.

- **Picture Mode** (מצב תמונה) מכווון את הטלוויזיה למראה תמונה מיטבי. בחרו בערך מוגדר מראש בתפריט **Picture Mode** (מצב תמונה) על בסיס הקטגוריה של הערוץ המוצג.
- כשפונקציית החיישן החכם מופעלת, התמונה המתאימה ביותר מכוונת באופן אוטומטי בהתאם לתנאים הסובבים.
- ניתן לכוון את **Picture Mode** (מצב התמונה) גם ב-Q.Menu (התפריט המהיר).
- **Intelligent Sensor** (חיישן חכם): מכווון את התמונה בהתאם לתנאי הסביבה.

כיוון תמונה ידני

מצבי התמונה - אפשרויות משתמש

Backlight (תאורת רקע)

לבקרת בהירות המסך, כווננו את הבהירות של לוח ה-LCD. מומלץ לכוון את תאורת הרקע בעת הגדרת הבהירות של המכשיר.

Contrast (ניגודיות)

לכיוון רמת האות בין שחור ללבן בתמונה. כדאי להשתמש ב-Contrast כשהחלק הבהיר של התמונה רווי.

Brightness (בהירות)

לכיוון רמת הבסיס של האות בתמונה.

Sharpness (חדות)

לכיוון דרגת החדות בקצוות שבין האזורים הכהים והבהירים בתמונה. ככל שהדרגה נמוכה יותר, כך תתקבל תמונה רכה יותר.

Colour (צבע)

לכיוון עוצמת הצבעים.

Tint (גוון)

לכיוון האיזון שבין רמות האדום והירוק.

Colour Temp. (טמפרטורת צבע)

כוונו בכיוון שמאל לקבלת תמונה יותר אדמדמה או בכיוון ימין לקבלת תמונה יותר כחלחלה.

פונקציה זו לא זמינה לשימוש ב-"Intelligent Sensor" (חיישן חכם).
 ■ האיור המוצג להלן עשוי להיות שונה ממראה הטלוויזיה שלכם.

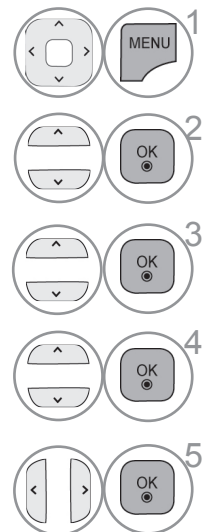
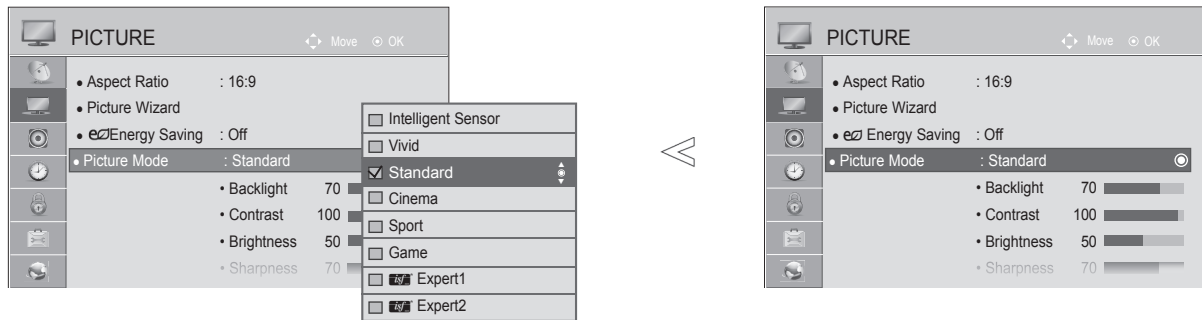

1. בחרו בתפריט PICTURE (תמונה).

2. בחרו באפשרות Picture Mode (מצב תמונה).

3. בחרו באפשרות Family/Vivid (משפחה) (חי), Standard (רגיל), Cinema (סרט), Cricket/Sport (ספורט) או Game (משחק).

4. בחרו באפשרות Backlight (תאורת רקע), Contrast (ניגודיות), Brightness (בהירות), Sharpness (חדות), Colour (צבע), Tint (גוון) או Colour Temp. (טמפרטורת צבע).

5. בצעו את הכיוונים הנדרשים.

- לחצו על הלחצן MENU/EXIT (תפריט/יציאה) כדי לחזור לצפייה בטלוויזיה.
- לחצו על הלחצן BACK (חזרה) למעבר למסך התפריט הקודם.

בקרת תמונה

• יתרונות השימוש ב-Backlight (תאורת רקע)

- צריכת החשמל פוחתת בעד 60%.
- בהירות השחור מופחתת. (מכיוון שלשחור עומק רב יותר, באפשרותכם ליהנות מהגדרת איכות טובה יותר.)
- באפשרותכם לכוון בהירות ולשמר את רזולוציית האות המקורית.

! הערה

- ◀ לא ניתן לכוון את הצבע, החדות והגוון במצב HDMI-PC/RGB-PC.
- ◀ כשנבחרת האפשרות Expert 1/2, באפשרותכם לבחור בין Backlight (תאורת רקע), Contrast (ניגודיות), Brightness (בהירות), H Sharpness (חדות אופקית), V Sharpness (חדות אנכית), Colour (צבע) או Tint (גוון).

טכנולוגיית שיפור תמונה

באפשרותכם לכייל את המסך עבור כל מצב תמונה או להגדיר את ערך הווידאו בהתאם למסך הווידאו המיוחד. באפשרותכם להגדיר את ערך הווידאו עבור כל כניסה. כדי לאפס את מסך ברירת המחדל של היצרן לאחר כיוון של כל מצב וידאו, הפעילו את הפונקציה "Picture Reset" (איפוס תמונה) עבור כל מצב תמונה.

■ האיור המוצג להלן עשוי להיות שונה ממראה הטלוויזיה שלכם.

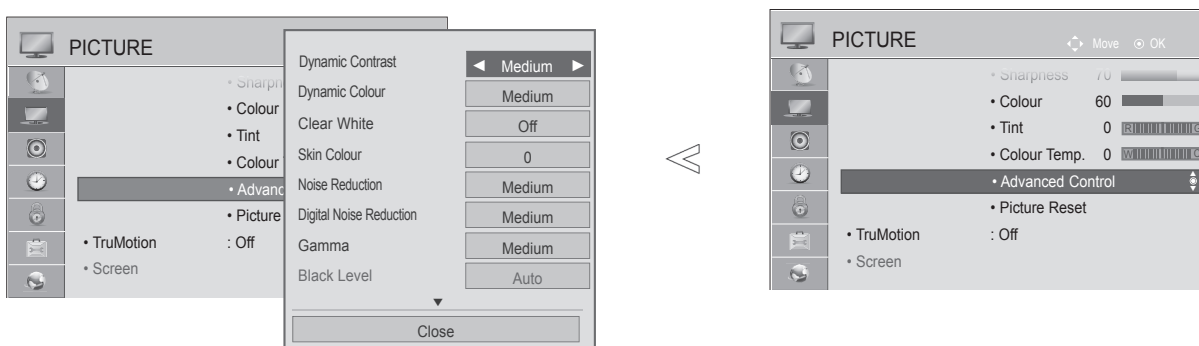

1 בחרו בתפריט **PICTURE** (תמונה).

2 בחרו באפשרות **Advanced Control** (בקרה מתקדמת).

3 בחרו את המקור הרצוי:
Digital ,Noise Reduction ,Skin Colour ,Clear White ,Dynamic Colour ,Dynamic Contrast ,Digital Noise Reduction ,Real Cinema ,Eye Care ,Black Level ,Gamma ,Noise Reduction
 (עיינו בעמוד 125 עד 126)

4 בצעו את הכיוונים הנדרשים.

- לחצו על הלחצן **MENU/EXIT** (תפריט/יציאה) כדי לחזור לצפייה בטלוויזיה.
- לחצו על הלחצן **BACK** (חזרה) למעבר למסך התפריט הקודם.

בקרת תמונה משופרת

על-ידי חלוקה של קטגוריות לתת-קטגוריות, Expert1 ו-Expert2 מספקים קטגוריות שהמשתמשים יכולים להגדיר כרצונם, לקבלת איכות תמונה מיטבית. בקרת תמונה משופרת יכולה גם לסייע לאיש מקצוע למטב את ביצועי הטלוויזיה באמצעות סוגי וידיאו ספציפיים.

■ האיור המוצג להלן עשוי להיות שונה ממראה הטלוויזיה שלכם.

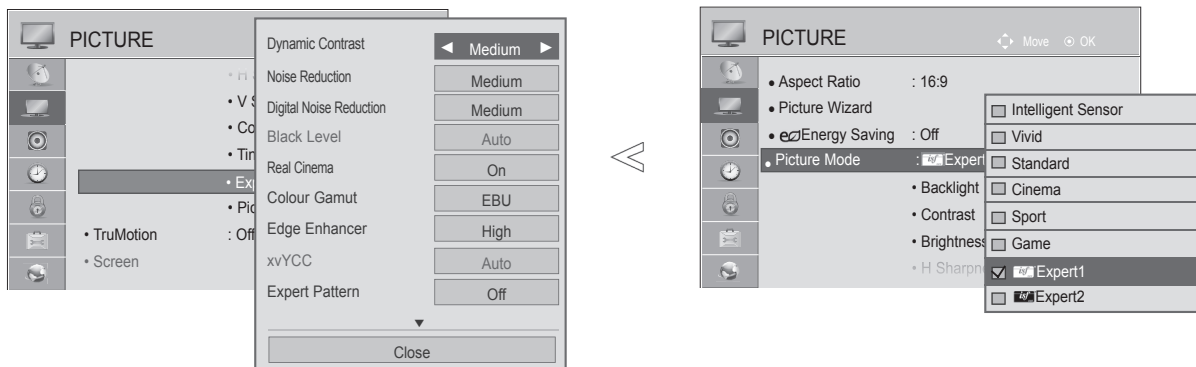

1 בחרו בתפריט PICTURE (תמונה).

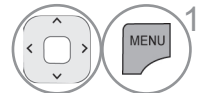

2 בחרו באפשרות Picture Mode (מצב תמונה).

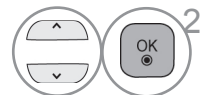

3 בחרו באפשרות Expert1 או Expert2.

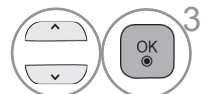

4 בחרו באפשרות Expert Control (בקרה משופרת).

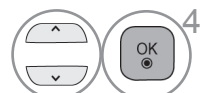

5 בחרו את המקור הרצוי.

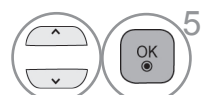

6 בצעו את הכיוונים הנדרשים.



- לחצו על הלחצן MENU/EXIT (תפריט/יציאה) כדי לחזור לצפייה בטלוויזיה.
- לחצו על הלחצן BACK (חזרה) למעבר למסך התפריט הקודם.

*תכונה זו אינה זמינה בכל הדגמים.

<ul style="list-style-type: none"> ■ כיוון הניגודיות על מנת לשמור אותה ברמה האופטימלית בהתאם לבהירות המסך. איכות התמונה משתפרת באמצעות הבהרת אזורים בהירים והכהיית אזורים כהים. 	<p>Dynamic Contrast (כבוי/נמוך/בינוני/גבוה)</p>
<ul style="list-style-type: none"> ■ כיוון צבעי המסך כך שהם ייראו יותר חיים, עשירים וברורים. תכונה זו מגבירה את עוצמת הגוון, הרוויה והנהירות כך שהצבעים אדום, כחול, ירוק ולבן ייראו חיים יותר. 	<p>Dynamic Colour (כבוי/נמוך/גבוה)</p>
<ul style="list-style-type: none"> ■ התאמת צבע העור של התמונה כך שהמשתמש יוכל להגדיר את צבע העור המועדף עליו. 	<p>Skin Colour (5 עד -5)</p>
<ul style="list-style-type: none"> ■ הפחתת רעשים בתמונה מבלי לפגוע באיכות הווידיאו. 	<p>Noise Reduction (כבוי/נמוך/בינוני/גבוה/ אוטומטי) במצב אנלוגי (בלבד)</p>
<ul style="list-style-type: none"> ■ הפחתת רעשים של וידיאו דחוס מסוג MPEG. 	<p>Digital Noise Reduction (כבוי/נמוך/בינוני/גבוה)</p>
<ul style="list-style-type: none"> ■ באפשרותכם לכוון את הבהירות של אזורים כהים ושל אזורים בדרגת אפור בינוני בתמונה. <ul style="list-style-type: none"> • נמוך/1.9: הבהרת האזורים הכהים והאזורים בדרגת אפור בינוני שבתמונה. • בינוני/2.2: הבעת הבהירות המקורית של התמונה. • גבוה/2.4: הכהיית האזורים הכהים והאזורים בדרגת אפור בינוני שבתמונה. 	<p>Gamma Advanced Control (בקרה מתקדמת): נמוך/בינוני/גבוה Expert Control (בקרה משופרת): (1.9/2.2/2.4)</p>
<ul style="list-style-type: none"> ■ נמוך: הכהיית התמונה במסך. ■ גבוה: הבהרת התמונה במסך. ■ אוטומטי: הגדרת רמת השחור של המסך ל"גבוה" או ל"נמוך" באופן אוטומטי בהתאם לרמת האות הנכנס. ■ פונקציה זו מאפשרת לבחור באפשרות "נמוך" או "גבוה" במצבים הבאים: AV(NTSC-M), Component או HDMI. אחרת, "רמת השחור" מוגדרת כ"אוטומטי". 	<p>Black Level (נמוך/גבוה/אוטומטי)</p>
<ul style="list-style-type: none"> ■ הפיכת האזור הלבן של המסך לברור ובהיר יותר. 	<p>Clear White (כבוי/נמוך/גבוה)</p>
<ul style="list-style-type: none"> *תכונה זו אינה זמינה בכל הדגמים. ■ כיוון בהירות המסך באופן אוטומטי לרמה המיטבית לעיניים כשהמסך בהיר מדי. ■ תכונה זו אינה זמינה במצב "Picture Mode - Family/Vivid (משפחה), Cinema, Expert1, Expert2, Expert1 (מצב תמונה - חי, סרט, Expert1, Expert2, חיישן חכם). 	<p>Eye Care (נמוך/גבוה/כבוי)</p>
<ul style="list-style-type: none"> ■ באפשרותכם לצפות בווידיאו ברמה של סרט קולנוע על-ידי ביטול אפקט judder. ■ השתמשו בפונקציה זו בעת צפייה בתכנים של סרטי קולנוע. ■ ניתן להפעיל פונקציה זו כש-TruMotion (החלקת תנועה) כבוי. 	<p>Real Cinema/ Film Mode (מופעל/כבוי)</p>

<ul style="list-style-type: none"> • סטנדרטי : מצב לשימוש באזור צבע מקורי ללא קשר למאפייני המסך. • רחב: מצב לשימוש באזור צבע מרבי של מסך הטלוויזיה. 	Colour Gamut Advanced Control ((בקרה מתקדמת) (רחב/סטנדרטי)
<ul style="list-style-type: none"> • סטנדרטי : מצב לשימוש באזור צבע מקורי ללא קשר למאפייני המסך. • רחב : מצב לשימוש באזור צבע מרבי של מסך הטלוויזיה. • EBU : מצב להצגת אזור צבע EBU. • SMPTE : מצב להצגת אזור צבע SMPTE. • BT709 : מצב להצגת אזור צבע BT709. 	Colour Gamut Expert Control (בקרה משופרת): /BT709/SMPTE/EBU (רחב/סטנדרטי)
<ul style="list-style-type: none"> ■ הפיכת קצוות התמונה לבהירים ולברורים יותר. ■ ניתן להשתמש בפונקציה זו ב-"Picture Mode-Expert" (מצב תמונה-משופר). 	Edge Enhancer (כבוי/נמוך/גבוה)
<ul style="list-style-type: none"> *תכונה זו אינה זמינה בכל הדגמים. ■ פונקציה זו נועדה לבטא צבע עשיר יותר. ■ פונקציה זו זמינה ב-"Picture mode - Cinema, Expert" (מצב תמונה - סרט, משופר) כשאות xvYCC נקלט באמצעות HDMI 	xvYCC (אוטומטי/כבוי/מופעל)
<ul style="list-style-type: none"> ■ תבנית זו נחוצה לבדיקת התמונה של טלוויזיה דיגיטלית. ■ פונקציה זו זמינה ב-"Picture Mode - Expert" (מצב תמונה - משופר) בעת צפייה בטלוויזיה דיגיטלית. 	Expert Pattern (כבוי/Pattern2/Pattern1)
<ul style="list-style-type: none"> ■ זוהי הפונקציה שמסננת את הצבעים הספציפיים של הווידיאו. באפשרותכם להשתמש במסנן RGB להגדרת רוויית צבע וגוון באופן מדויק. 	Colour Filter (כבוי/אדום/ירוק/כחול)
<ul style="list-style-type: none"> זוהי הפונקציה שמכוונת את כלל הצבעים במסך באופן הרצוי לכם. א. שיטה: 2 נקודות • תבנית: פנימית, חיצונית • ניגודיות של אדום/ירוק/כחול, בהירות של אדום/ירוק/כחול: טווח הכיוון הוא -50 עד +50. ב. שיטה: 10 נקודות IRE • תבנית: פנימית / חיצונית • IRE (Institute of Radio Engineers - אגודת מהנדסי הרדיו) היא היחידה להצגת הגודל של אות הווידיאו וניתן להגדיר אותה כ-10, 20, 30 עד 100. באפשרותכם לכוון 'אדום', 'ירוק' או 'כחול' בהתאם לכל הגדרה. • Luminance (נהירות): פונקציה זו מציגה את ערך הנהירות המחושב עבור 2.2 גאמה. באפשרותכם להזין את ערך הנהירות הרצוי ב-IRE 100, ולאחר מכן ערך הנהירות הרצוי יוצג עבור 2.2 גאמה בכל 10 שלבים מ-IRE 10 עד IRE 90. • אדום/ירוק/כחול: טווח הכיוון הוא -50 עד +50. 	Colour Temperature (בינוני/חם/קר)
<ul style="list-style-type: none"> ■ בדומה לכלי המשמש אנשי מקצוע לכיוון באמצעות תבניות מבחן, פונקציה זו אינה משפיעה על צבעים אחרים אך ניתן להשתמש בה כדי לכוון באופן סלקטיווי את 6 אזורי הצבע (אדום/ירוק/כחול/טורקיז/סגול/צהוב). ייתכן שיהיה קשה להבחין בין הצבעים גם בעת ביצוע כיוונים עבור וידיאו רגיל. ■ לכוון אדום/ירוק/כחול/צהוב/טורקיז/סגול. • צבע אדום/ירוק/כחול/צהוב/טורקיז/סגול: טווח הכיוון הוא -30 עד +30. • גוון אדום/ירוק/כחול/צהוב/טורקיז/סגול: טווח הכיוון הוא -30 עד +30. ■ תכונה זו אינה זמינה במצבים RGB-PC ו-HDMI (PC). 	Colour Management System

איפוס תמונה

הגדרות מצבי התמונה שנבחרו יחזרו להגדרות ברירת המחדל של היצרן.

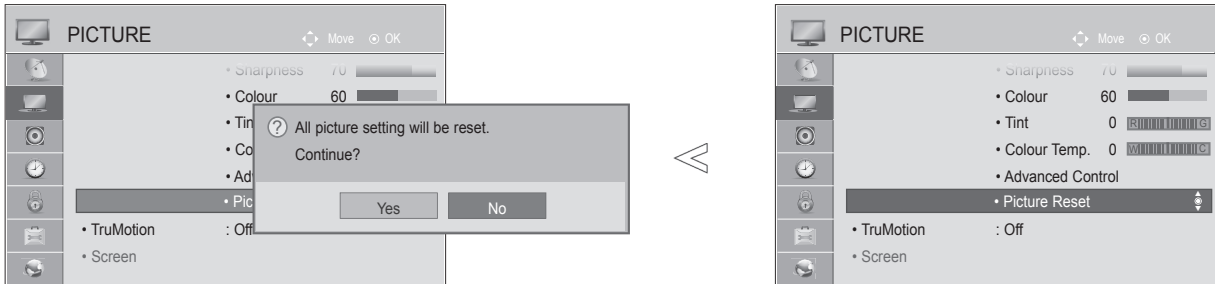

1. בחרו בתפריט **PICTURE** (תמונה).

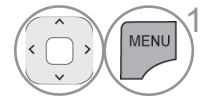

2. בחרו באפשרות **Picture Reset** (איפוס תמונה).

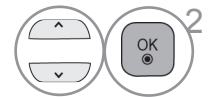

3. בחרו באפשרות **Yes** (כן).

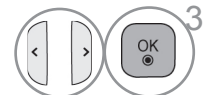

4. אפסו את הערך שכיוונתם.



- לחצו על הלחצן **MENU/EXIT** (תפריט/יציאה) כדי לחזור לצפייה בטלוויזיה.
- לחצו על הלחצן **BACK** (חזרה) למעבר למסך התפריט הקודם.

TRUMOTION (החלקת תנועה)

*תכונה זו אינה זמינה בכל הדגמים.

תכונה זו משמשת ליצירת איכות התמונה הטובה ביותר ללא כל טשטוש תנועה או אפקט judder בעת הזנת תמונה מהירה או מקור סרט.

High: לקבלת תנועת תמונה חלקה יותר.

Low: לקבלת תנועת תמונה חלקה. השתמשו בהגדרה זו עבור שימוש סטנדרטי.

Off: כבו את פעולת TruMotion.

User: למשתמש יש אפשרות לכוון את רמת ה-Judder וה-Blur בפעולת TruMotion, כל אחת בנפרד.

Judder - לכוון הרעשים במסך.



Blur - לכוון דמות הגרר (after-image) במסך.

תכונה זו אינה זמינה במצבים HDMI-PC, RGB-PC ו-MY MEDIA-Photo List.

אם תהפכו את התכונה "TruMotion" לזמינה, ייתכנו רעשים במסך.

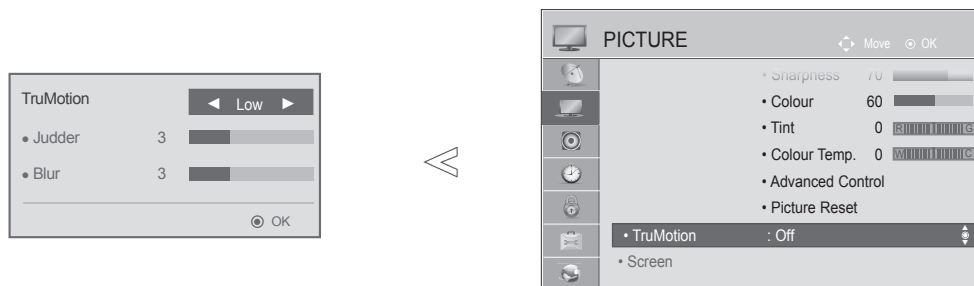
אם מופיעים רעשים, הגדירו את "TruMotion" למצב "Off" (כבוי).

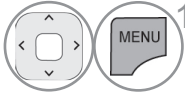
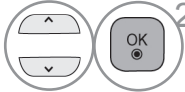
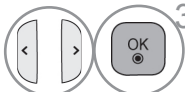

1. בחרו בתפריט **PICTURE** (תמונה). 
2. בחרו באפשרות **TruMotion** (החלקת תנועה). 
3. בחרו באפשרות **Low** (נמוך), **High** (גבוה), **User** (משתמש) או **Off** (כבוי). 
4. בצעו את הכיוונים הנדרשים. 

- לחצו על הלחצן **MENU/EXIT** (תפריט/יציאה) כדי לחזור לצפייה בטלוויזיה.
- לחצו על הלחצן **BACK** (חזרה) למעבר למסך התפריט הקודם.

LED עמעום מקומי של נורת

(42/47/55LE55**, 42/47/55LE7**, 42/47/55LE8**, 42/47/55LX6**, 47/55LX9** בלבד)

לאחר ניתוח האות של וידיאו הקלט לפי אזורים של המסך, תכונה זו מכוונת את תאורת הרקע לשיפור יחס הניגודיות.

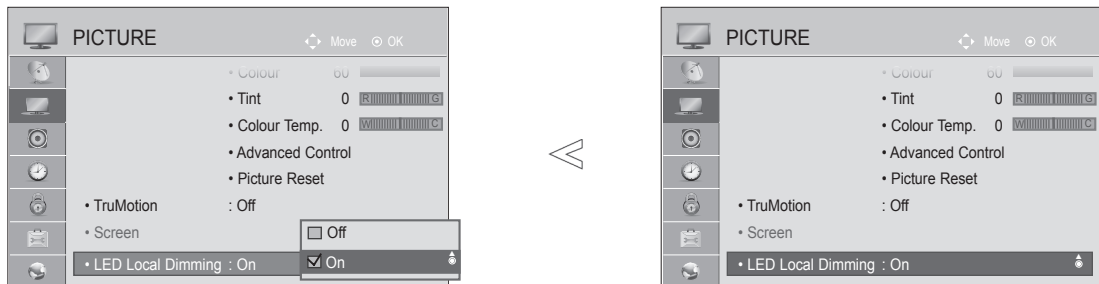

בחרו בתפריט **PICTURE** (תמונה).

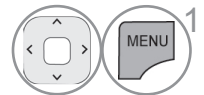

בחרו באפשרות **LED Local Dimming** (עמעום מקומי של נורת LED).

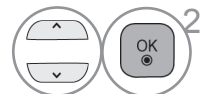

בחרו באפשרות **On** (מופעל) או **Off** (מושבת).

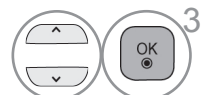

- לחצו על הלחצן **MENU/EXIT** (תפריט/יציאה) כדי לחזור לצפייה בטלוויזיה.
- לחצו על הלחצן **BACK** (חזרה) למעבר למסך התפריט הקודם.

מחון הפעלה

כוננו את נורית מחון ההפעלה/המתנה שבחלק הקדמי של הטלוויזיה.

Standby Light (נורית המתנה)

אפשרות זו קובעת אם להגדיר את נורית המחון בחלק הקדמי של הטלוויזיה ל-On (מופעל) או Off (כבוי) במצב המתנה.

Power Light (נורית הפעלה)

אפשרות זו קובעת אם להגדיר את נורית המחון בחלק הקדמי של הטלוויזיה ל-On (מופעל) או Off (כבוי) בעת הפעלת המכשיר.

אם בחרתם במצב צפייה בתלת ממד, **מחון אספקת החשמל** יושבת באופן אוטומטי.

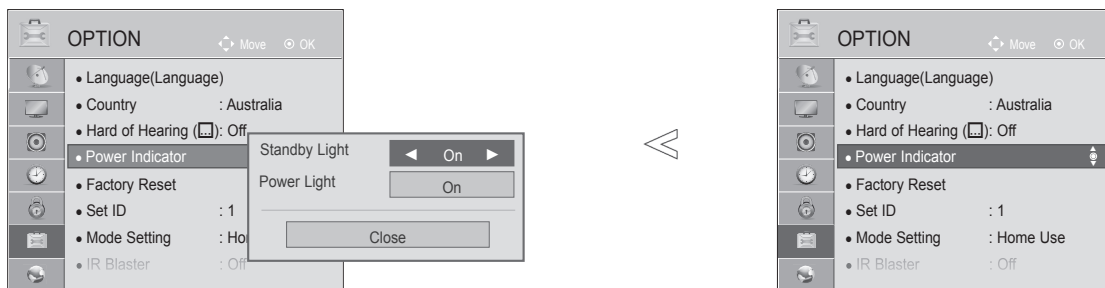

1. בחרו בתפריט **OPTION** (אפשרויות).

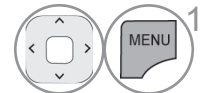

2. בחרו באפשרות **Power Indicator** (מחון הפעלה).

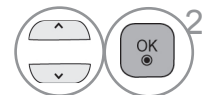

3. בחרו באפשרות **Standby Light** (נורית המתנה) או **Power Light** (נורית הפעלה).

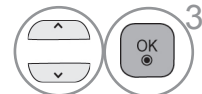

4. בחרו את המקור הרצוי.



- לחצו על הלחצן **MENU/EXIT** (תפריט/יציאה) כדי לחזור לצפייה בטלוויזיה.
- לחצו על הלחצן **BACK** (חזרה) למעבר למסך התפריט הקודם.

Mode Setting (הגדרת מצב)

מומלץ להגדיר את הטלוויזיה למצב "Home Use" (שימוש ביתי) לקבלת תמונה אופטימלית בסביבה הביתית. מצב "Store Demo" (דמו בחנות) הוא הגדרה אופטימלית להצגה בחנויות.

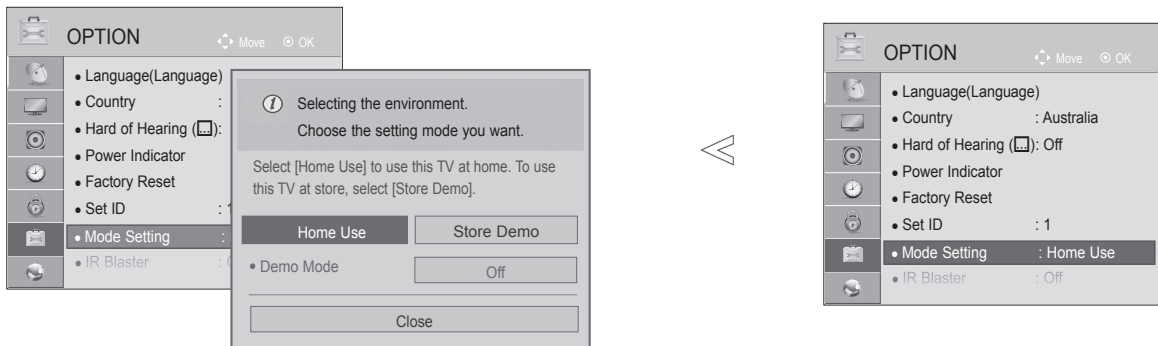

בחרו בתפריט **OPTION** (אפשרויות).

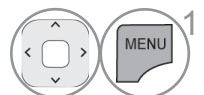

בחרו באפשרות **Mode Setting** (הגדרת מצב).

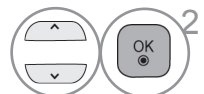

בחרו באפשרות **Store Demo** (דמו בחנות) או **Home Use** (שימוש ביתי).

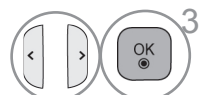

שמרו.

- לחצו על הלחצן **MENU/EXIT** (תפריט/יציאה) כדי לחזור לצפייה בטלוויזיה.
- לחצו על הלחצן **BACK** (חזרה) למעבר למסך התפריט הקודם.

מצב דמו

לא ניתן להשתמש ב-Demo Mode (מצב דמו) במצב Home Use (שימוש ביתי).
 במצב Store Demo (דמו בחנות), Demo Mode (מצב דמו) מוגדר באופן אוטומטי ל-On (מופעל).
 מרגע ש-Demo Mode (מצב דמו) מוגדר ל-Off (כבוי) במצב Store Demo (דמו בחנות), Demo Mode (מצב דמו) אינו פועל ורק המסך מתאפס.
 המסך מתאפס באופן אוטומטי לאחר 5 דקות ב-Demo Mode (מצב דמו).



1. בחרו בתפריט OPTION (אפשרויות).

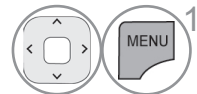

2. בחרו באפשרות Mode Setting (הגדרת מצב).

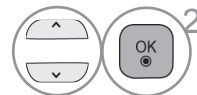

3. בחרו באפשרות Store Demo (דמו בחנות).

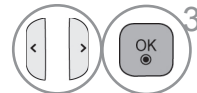

4. בחרו באפשרות On (מופעל).

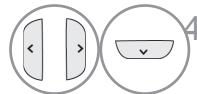

5. עברו למסך התפריט הקודם.
 לעצירת מצב הדמו, לחצו על לחצן כלשהו.
 (למעט הלחצנים MUTE, +, -,)



- לחצו על הלחצן MENU/EXIT (תפריט/יציאה) כדי לחזור לצפייה בטלוויזיה.
- לחצו על הלחצן BACK (חזרה) למעבר למסך התפריט הקודם.

בקרת קול ושפה

מאזן עוצמת קול אוטומטית

עוצמת הקול האוטומטית שומרת באופן אוטומטי על עוצמת הקול בעת העברת ערוצים.

מכיוון שלכל תחנת שידור תנאי אות משלה, ייתכן שיהיה צורך בכיוון עוצמת הקול בכל פעם שתעבירו ערוץ. תכונה זו מאפשרת למשתמשים ליהנות מעוצמת קול קבועה על-ידי ביצוע התאמות אוטומטיות עבור כל ערוץ. אם האיכות או העוצמה של הקול אינה ברמה הרצויה, מומלץ להשתמש במערכת קולנוע ביתית נפרדת או במגבר נפרד כדי להתמודד עם סביבות משתמש שונות.

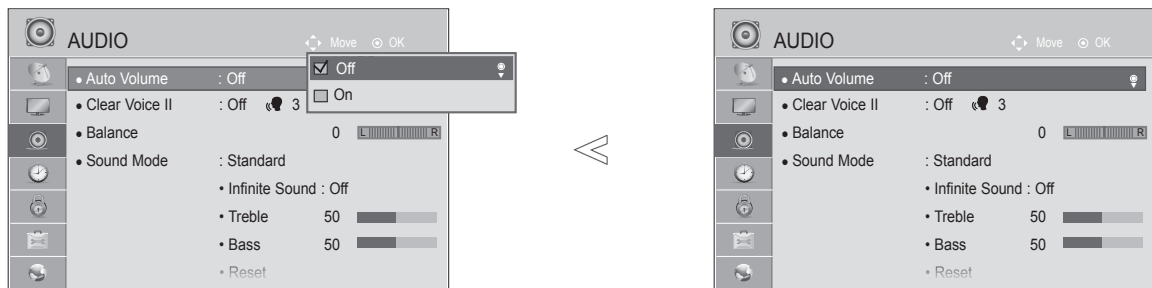

בחרו בתפריט **AUDIO** (שמע).

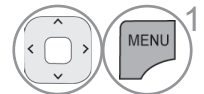

בחרו באפשרות **Auto Volume** (עוצמת קול אוטומטית).

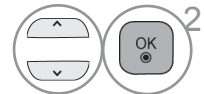

בחרו באפשרות **On** (מופעל) או **Off** (מושבת).

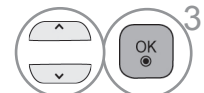

- לחצו על הלחצן **MENU/EXIT** (תפריט/יציאה) כדי לחזור לצפייה בטלוויזיה.
- לחצו על הלחצן **BACK** (חזרה) למעבר למסך התפריט הקודם.

CLEAR VOICE II (קול ברור II)

על-ידי הבחנה בין טווח הקולות האנושיים לבין קולות אחרים, תכונה זו תסייע למשתמשים בשמיעה טובה יותר של קולות אנושיים.

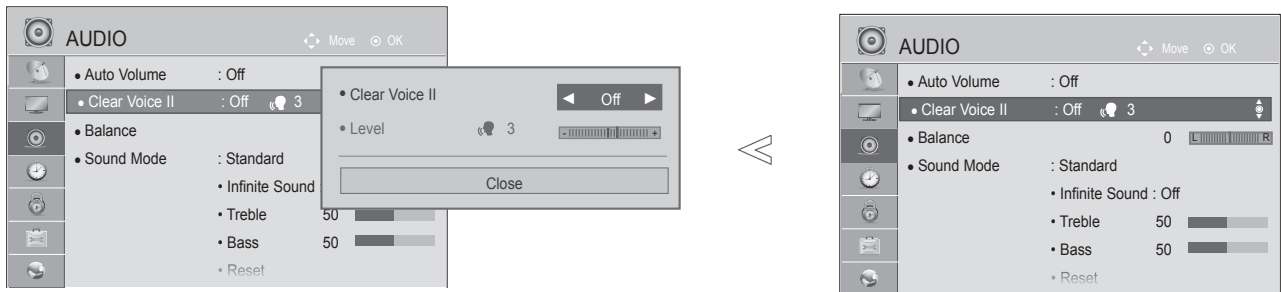

- אם תבחרו באפשרות "On" (מופעל) עבור Clear Voice II (קול ברור II), התכונה Infinite Sound (צליל היקפוי) לא תפעל.
- בחרו רמה בין -6 לבין +6.

1. בחרו בתפריט **AUDIO** (שמע).

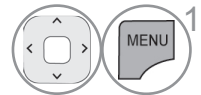

2. בחרו באפשרות **Clear Voice II** (קול ברור II).

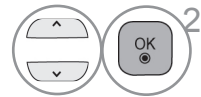

3. בחרו באפשרות **On** (מופעל) או **Off** (מושבת).

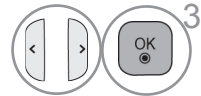

כיוון רמת הקול הברור בעת בחירה ב-On (מופעל)

4. בחרו באפשרות **Level** (רמה).



5. בצעו את ההתאמה הרצויה.



- לחצו על הלחצן **MENU/EXIT** (תפריט/יציאה) כדי לחזור לצפייה בטלוויזיה.
- לחצו על הלחצן **BACK** (חזרה) למעבר למסך התפריט הקודם.

הגדרות קול קבועות מראש - מצב קול

באפשרותכם לבחור את הגדרת הקול המועדפת עליכם - Standard (רגיל), Music (מוזיקה), Cinema (קולנוע), Sport (ספורט) או Game (משחק), וכן לכוון את הטרבל ואת הבס. פונקציית מצב הקול מאפשרת לכם ליהנות מהשמע האופטימלי ללא התאמות מיוחדות היות והטלוויזיה קובעת את אפשרויות הקול המתאימות על סמך תוכן התוכנית. האפשרויות Standard, Music, Cinema, Sport ו-Game הוגדרו מראש על-ידי היצרן לאיכות קול אופטימלית.

	מציע קול באיכות רגילה.	Standard
	ממטב את הקול עבור האזנה למוזיקה.	Music
	ממטב את הקול עבור צפייה בסרטים.	Cinema
	ממטב את הקול עבור צפייה באירועי ספורט.	Cricket/Sport
	ממטב את הקול עבור משחקים.	Game

■ האיור המוצג להלן עשוי להיות שונה ממראה הטלוויזיה שלכם.

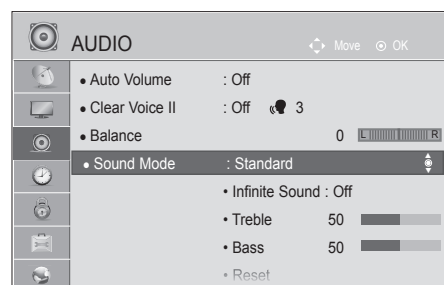
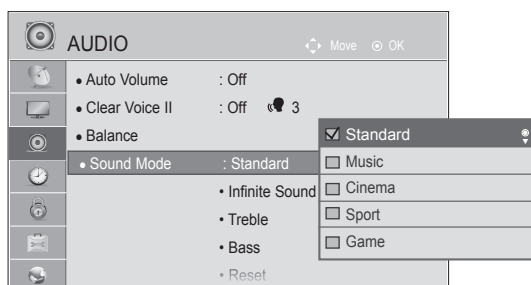

• ניתן לכוון את **Sound Mode** (מצב הקול) גם ב-Q.Menu (התפריט המהיר).

בחרו בתפריט **AUDIO** (שמע).

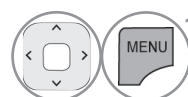

בחרו באפשרות **Sound Mode** (מצב קול).

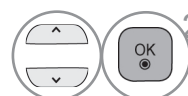

בחרו באחת מהאפשרויות **Standard** (רגיל), **Music** (מוזיקה), **Cinema** (קולנוע), **cricket/Sport** (ספורט) או **Game** (משחק).

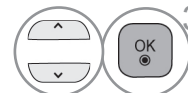

- לחצו על הלחצן **MENU/EXIT** (תפריט/יציאה) כדי לחזור לצפייה בטלוויזיה.
- לחצו על הלחצן **BACK** (חזרה) למעבר למסך התפריט הקודם.

כיוון הגדרות קול - מצב משתמש

- האיור המוצג להלן עשוי להיות שונה ממראה הטלוויזיה שלכם.

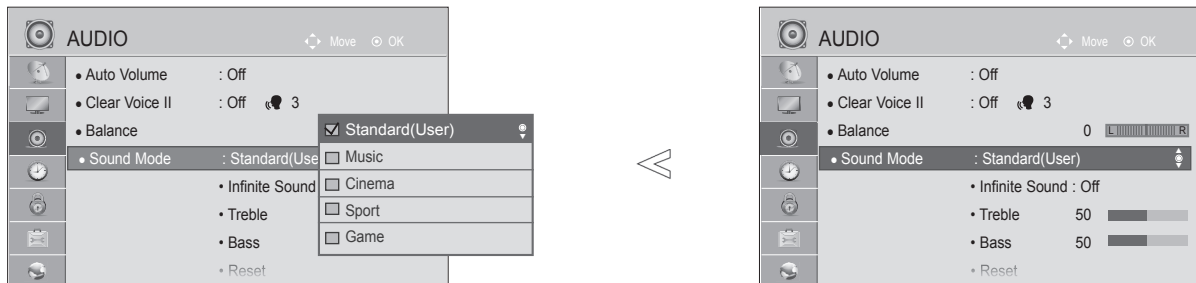

1 בחרו בתפריט **AUDIO** (שמע).

2 בחרו באפשרות **Sound Mode** (מצב קול).

3 בחרו באחת מהאפשרויות **Standard** (רגיל), **Music** (מוזיקה), **Cinema** (קולנוע), **Cricket/Sport** (ספורט) או **Game** (משחק).

4 בחרו **Treble** (טרבל) או **Bass** (בס).

5 קבעו את רמת הקול הרצויה.

- לחצו על הלחצן **MENU/EXIT** (תפריט/יציאה) כדי לחזור לצפייה בטלוויזיה.
- לחצו על הלחצן **BACK** (חזרה) למעבר למסך התפריט הקודם.

INFINITE SOUND (צליל היקפי)

בחרו באפשרות זו לצליל מציאותי.

1 בחרו בתפריט **AUDIO** (שמע).

2 בחרו באפשרות **Infinite Sound** (צליל היקפי).

3 בחרו באפשרות **On** (מופעל) או **Off** (מושבת).

- לחצו על הלחצן **MENU/EXIT** (תפריט/יציאה) כדי לחזור לצפייה בטלוויזיה.
- לחצו על הלחצן **BACK** (חזרה) למעבר למסך התפריט הקודם.

Infinite Sound : Infinite Sound
 (צליל היקפי) הוא טכנולוגיית עיבוד קול רשומה בבעלות LG המאפשרת שמע היקפי ב-5.1 ערוצים עם שני רמקולים קדמיים.

איזון

באפשרותכם לכוון את איזון הקול של הרמקולים לרמה המועדפת עליכם.

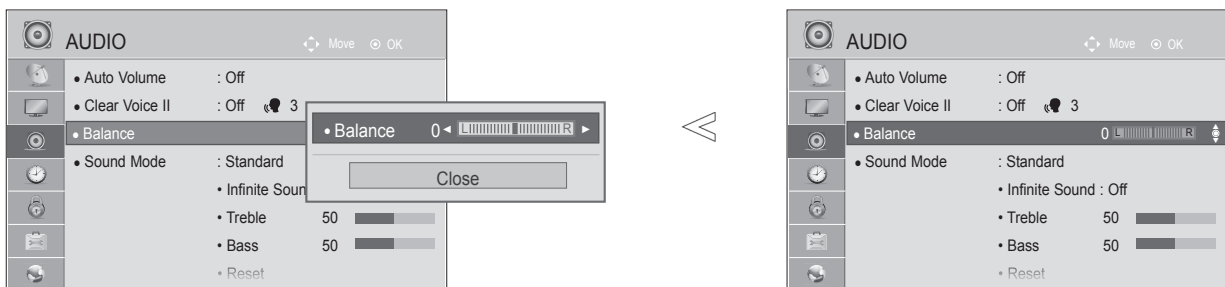

בחרו בתפריט **AUDIO** (שמע).

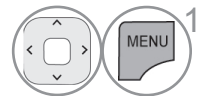

בחרו באפשרות **Balance** (איזון).

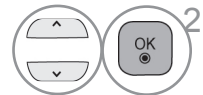

בצעו את ההתאמה הרצויה.

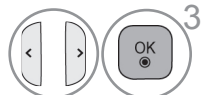

- לחצו על הלחצן **MENU/EXIT** (תפריט/יציאה) כדי לחזור לצפייה בטלוויזיה.
- לחצו על הלחצן **BACK** (חזרה) למעבר למסך התפריט הקודם.

הפעלה/כיבוי של רמקולי הטלוויזיה

באפשרותכם לכוון את מצב הרמקולים הפנימיים של הטלוויזיה.

במצבים **AV**, **COMPONENT**, **RGB** ו-**HDMI** עם כבל HDMI ל-DVI, רמקול הטלוויזיה יכול לפעול גם כאשר אין אות וידיאו.

אם ברצונכם להשתמש במערכת Hi-Fi חיצונית, כבו את הרמקולים הפנימיים של הטלוויזיה.

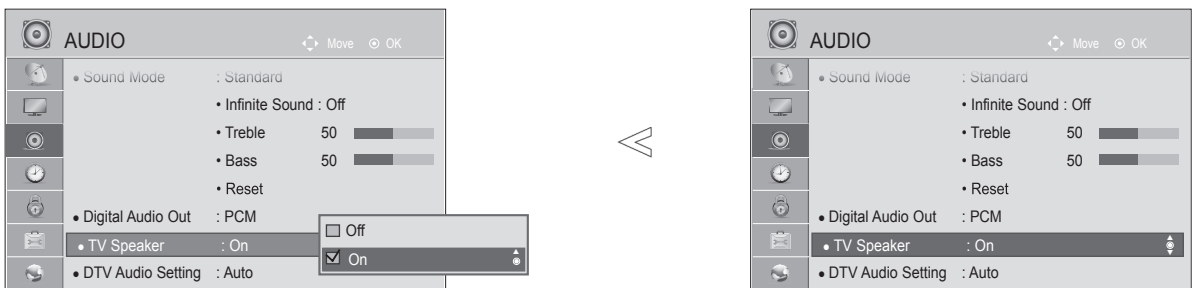

1. בחרו בתפריט **AUDIO** (שמע).

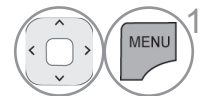

2. בחרו באפשרות **TV Speaker** (רמקול טלוויזיה).

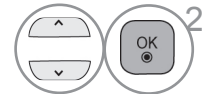

3. בחרו באפשרות **On** (מופעל) או **Off** (מושבת).

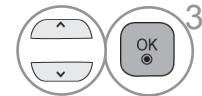

- לחצו על הלחצן **MENU/EXIT** (תפריט/יציאה) כדי לחזור לצפייה בטלוויזיה.
- לחצו על הלחצן **BACK** (חזרה) למעבר למסך התפריט הקודם.

! הערה

- ◀ אם רמקול הטלוויזיה כבוי בעת פעולת מערכת הקולנוע הביתית של Simplink, יציאת הקול עוברת באופן אוטומטי לרמקול של מערכת הקולנוע הביתית, אך אם רמקול הטלוויזיה מופעל, יציאת הקול היא רמקול הטלוויזיה.
- ◀ חלק מהתפריטים בתפריט **AUDIO** (שמע) אינם זמינים כאשר רמקול הטלוויזיה מוגדר ל-**Off** (כבוי).

הגדרת שמע DTV (במצב דיגיטלי בלבד) (DTV בלבד)

כשקיימים סוגי שמע שונים באות כניסה, פונקציה זו מאפשרת לבחור את סוג השמע הרצוי.



1. בחרו בתפריט **AUDIO** (שמע).

2. בחרו באפשרות **DTV Audio Setting** (הגדרת שמע DTV).

3. בחרו **Auto**, **HE-AAC**, **Dolby Digital +**, **Dolby Digital** או **MPEG**.

- לחצו על הלחצן **MENU/EXIT** (תפריט/יציאה) כדי לחזור לצפייה בטלוויזיה.
- לחצו על הלחצן **BACK** (חזרה) למעבר למסך התפריט הקודם.

- **Auto** (אוטומטי): בחירת יציאה אוטומטית בסדר **MPEG < Dolby Digital < Dolby Digital+ < HE-AAC**.
- **HE-AAC**, **Dolby Digital+**, **Dolby Digital**, **MPEG**: המשתמשים יכולים לבחור את סוג השמע הרצוי להם. לדוגמה, אם נבחר **MPEG**, היציאה תמיד תהיה **MPEG**.
- אם אין תמיכה ב-MPEG, נקבע סוג שמע אחר בסדר שלעיל.
- עיינו בעמודים 145-146 (בחירת שפת השמע)

בחירת יציאת שמע דיגיטלי

ניתן להשתמש בפונקציה זו במצבים DTV, HDMI ו-DivX. פונקציה זו מאפשרת לבחור את יציאת השמע הדיגיטלי המועדפת. כאשר Dolby Digital זמין, בחירה ב-Auto (אוטומטי) בתפריט Digital Audio Out (יציאת שמע דיגיטלי) תקבע את יציאת SPDIF (Sony Philips Digital InterFace) ל-Dolby Digital. אם Auto (אוטומטי) נבחר בתפריט digital audio out (יציאת שמע דיגיטלי) כאשר אין זמין, יציאת SPDIF תהיה PCM (Pulse-code modulation). גם אם בערוץ שמשדר שמע מסוג Dolby Digital הוגדרו הן Dolby Digital והן Audio language (שפת השמע), רק Dolby Digital יושמע.

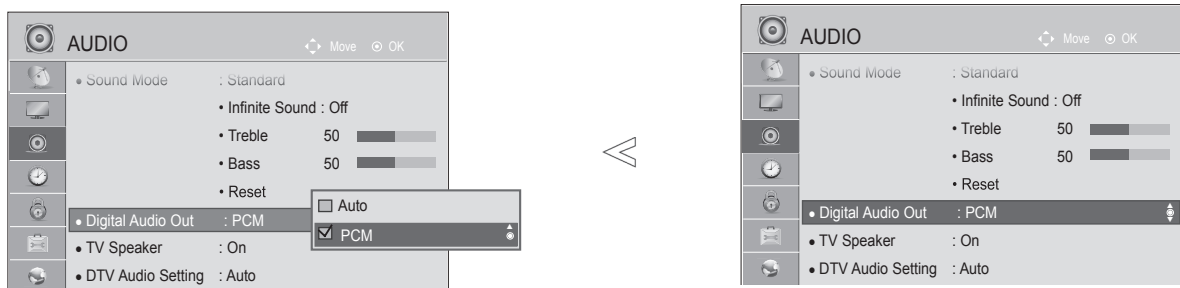

1. בחרו בתפריט **AUDIO** (שמע).

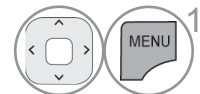

2. בחרו באפשרות **Digital Audio Out** (יציאת שמע דיגיטלי).

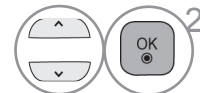

3. בחרו **Auto** (אוטומטי) או **PCM**.

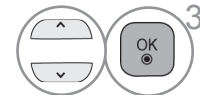

יציאת שמע דיגיטלי	כניסת שמע	פריט
PCM Dolby Digital Dolby Digital PCM	MPEG Dolby Digital Dolby Digital Plus HE-AAC	Auto (רמקול מופעל)
PCM Dolby Digital Dolby Digital Dolby Digital	MPEG Dolby Digital Dolby Digital Plus HE-AAC	Auto (רמקול כבוי)
PCM	הכל	PCM

- לחצו על הלחצן **MENU/EXIT** (תפריט/יציאה) כדי לחזור לצפייה בטלוויזיה.
- לחצו על הלחצן **BACK** (חזרה) למעבר למסך התפריט הקודם.

איפוס הקול

הגדרות מצב הקול שנבחר יחזרו להגדרות ברירת המחדל של היצרן.



בחרו בתפריט **AUDIO** (שמע).

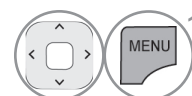

בחרו באפשרות **Reset** (איפוס).

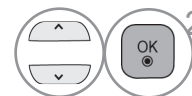

בחרו באפשרות **Yes** (כן).



אפסו את הערך שכיוונתם.



- לחצו על הלחצן **MENU/EXIT** (תפריט/יציאה) כדי לחזור לצפייה בטלוויזיה.
- לחצו על הלחצן **BACK** (חזרה) למעבר למסך התפריט הקודם.

קליטה סטריאופונית/זוגית (במצב אנלוגי בלבד)

בעת בחירת ערוץ, פרטי הקול של התחנה מופיעים יחד עם מספר הערוץ ושם התחנה.

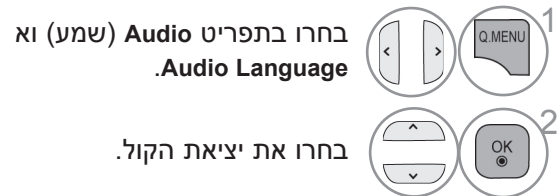

התצוגה על המסך	שידור
MONO	מונו
STEREO	סטריאו
DUAL I, DUAL II, DUAL I+II (למעט סינגפור, ניו זילנד ואינדונזיה)	זוגי (למעט סינגפור, ניו זילנד ואינדונזיה)
NICAM (סינגפור, ניו זילנד ואינדונזיה בלבד)	NICAM (סינגפור, ניו זילנד ואינדונזיה בלבד)

■ בחירה בצליל מונו

אם אתם הסטריאו חלש בקליטה סטריאופונית, ניתן לעבור למונו. בקליטת מונו, בהירות הצליל משתפרת.

■ בחירת שפה עבור שידור בשתי שפות (למעט סינגפור, ניו זילנד ואינדונזיה)

אם ניתן לקלוט ערוץ בשתי שפות, ניתן לעבור למצב DUAL I, DUAL II או DUAL I+II.

DUAL I	שליחת שפת השידור הראשית לרמקולים.
DUAL II	שליחת שפת השידור המשנית לרמקולים.
DUAL I+II	שליחת שפה נפרדת לכל רמקול.

קליטת NICAM (במצב אנלוגי בלבד)

(למעט סינגפור, ניו זילנד ואינדונזיה)

אם הטלוויזיה מצוידת במקלט לקליטת NICAM, ניתן לקלוט קול דיגיטלי איכותי מסוג NICAM (Near Instantaneous Companding Audio Multiplex).

ניתן לבחור את יציאת הקול לפי סוג השידור שקולטים.

1 בקליטת NICAM mono (NICAM מונו), באפשרותכם לבחור NICAM MONO או FM MONO.

2 בקליטת NICAM stereo (NICAM סטריאו), באפשרותכם לבחור NICAM STEREO או FM MONO. אם אתם הסטריאו חלש, עברו ל-FM MONO.

3 בקליטת NICAM dual (NICAM זוגי), באפשרותכם לבחור NICAM DUAL I, NICAM DUAL II, NICAM DUAL I+II או FM MONO.

בחירת יציאת הקול של הרמקולים

במצבים AV, Component, RGB ו-HDMI, ניתן לבחור את יציאת הקול עבור הרמקול השמאלי והימני.

בחרו את יציאת הקול.

L+R: אות השמע מכניסת האודיו L (שמאל) נשלח לרמקול השמאלי, ואות השמע מכניסת האודיו R (ימין) נשלח לרמקול הימני.

L+L: אות השמע מכניסת האודיו L (שמאל) נשלח לשני הרמקולים.

R+R: אות השמע מכניסת האודיו R (ימין) נשלח לשני הרמקולים.

בחירת מדינה/שפת תצוגת המסך

תפריט מדריך ההתקנה מופיע על מסך הטלוויזיה לאחר הפעלתה בפעם הראשונה.

1 בחרו בשפה הרצויה. (למעט אוסטרליה, ניו זילנד, סינגפור ודרום אפריקה.)

2 בחרו את המדינה הרצויה. (אוסטרליה וניו זילנד בלבד.)

* אם ברצונכם לשנות את בחירת השפה / המדינה

1 בחרו בתפריט **OPTION** (אפשרויות).

2 בחרו באפשרות **Country** (מדינה) (אוסטרליה וניו זילנד בלבד).

3 בחרו במדינה הרצויה.

4 שמרו.

1 בחרו בתפריט **OPTION** (אפשרויות).

2 בחרו באפשרות **Language(Language)** (שפה).

3 בחרו באפשרות **Menu Language** (שפת התפריט). (למעט אוסטרליה, ניו זילנד, סינגפור ודרום אפריקה).

4 בחרו את השפה הרצויה.

5 שמרו.

- לחצו על הלחצן **MENU/EXIT** (תפריט/יציאה) כדי לחזור לצפייה בטלוויזיה.
- לחצו על הלחצן **BACK** (חזרה) למעבר למסך התפריט הקודם.

⚠ הערות

- ◀ אם לא השלמתם את הגדרת ה-**Installation Guide** (מדריך ההתקנה) באמצעות לחיצה על **BACK** (חזרה) או אם הזמן המוקצב ל-OSD (תצוגת המסך) תם, תפריט ההתקנה יופיע שוב ושוב לאחר הפעלת הטלוויזיה עד שתשלימו את ההגדרה.
- ◀ אם תבחרו במדינה הלא נכונה, ייתכן שהטלסקט לא יופיע כראוי על המסך ושיתיקלו בבעיות בעת פעולת הטלסקסט.
- ◀ ייתכן שלחצני הבקרה של מצב DTV לא יפעלו, תלוי בתנאי השידור במדינה. (DTV בלבד)
- ◀ במדינות שבהן לא נקבעו תקנות של שידור דיגיטלי, ייתכן שחלק מפונקציות ה-DTV (הטלוויזיה הדיגיטלית) לא יפעלו, תלוי בתנאי השידור הדיגיטלי. (DTV בלבד)







בחירת שפה (במצב דיגיטלי בלבד) (DTV בלבד)

פונקציית השמע מאפשרת לבחור שפה מועדפת. אם נתוני שמע אינם משודרים בשפה שנבחרה, הקול יושמע בשפת ברירת המחדל.

השתמשו בפונקציית Subtitle (כתוביות) כאשר משודרות שתי שפות כתוביות או יותר. אם נתוני כתוביות אינם משודרים בשפה שנבחרה, הכתוביות יוצגו בשפת ברירת המחדל.



כאשר אין תמיכה בשפות שבחרתם כשפות הראשיות עבור Audio Language (שפת השמע), Subtitle Language (שפת הכתוביות) ו-Text Language (שפת הטלסקסט), ניתן לבחור אותן בקטגוריית השפות המשניות (ניו זילנד בלבד).

במצב דיגיטלי, השתמשו בפונקציית Text Language (שפת הטלסקסט) כאשר משודרות שתי שפות טלסקסט או יותר. אם נתוני טלסקסט אינם משודרים בשפה שנבחרה, הטלסקסט יוצג בשפת ברירת המחדל.

- 1   בחרו בתפריט **OPTION** (אפשרויות).
- 2   בחרו באפשרות **Hard of Hearing** (כבד שמיעה).
- 3   בחרו באפשרות **On** (מופעל) או **Off** (מושבת).

! הערה

ניתן להשתמש באפשרות **Hard of Hearing** (כבד שמיעה) רק בערוצים מסוימים בניו זילנד.

- 1   בחרו בתפריט **OPTION** (אפשרויות).
- 2   בחרו באפשרות **Language(Language)** (שפה).
- 3   בחרו **Audio Language** (שפת השמע), **Subtitle Language** (שפת הכתוביות) או **Text Language** (שפת הטקסט).
- 4  בחרו את השפה הרצויה.
- 5  שמרו.

• לחצו על הלחצן **BACK** (חזרה) למעבר למסך התפריט הקודם.

בקרת קול ושפה

מידע המוצג על המסך בהקשר של שפת השמע

מצב	תצוגה
לא זמין	N.A
שמע MPEG	MPEG
שמע Dolby Digital	D
שמע עבור כבדי ראייה	
שמע עבור כבדי שמיעה	ABC
שמע Dolby Digital Plus	D+
שמע HE-AAC	HE-AAC

< בחירת שפת השמע >

כאשר משודרות שתי שפות שמע או יותר, ניתן לבחור את שפת השמע.

1 בחרו בתפריט Audio (שמע) או Audio Language.

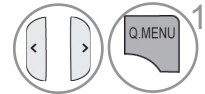

2 בחרו שפת שמע.

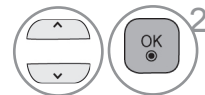

< בחירת שפת הכתוביות >

כאשר משודרות שתי שפות כתוביות או יותר, ניתן לבחור את שפת הכתוביות באמצעות הלחצן SUBTITLE בשלט הרחוק. לחצו על הלחצן ^ כדי לבחור שפת כתוביות.

מידע המוצג על המסך בהקשר של שפת הכתוביות

מצב	תצוגה
לא זמין	N.A
כתוביות לטלסקסט	TXT
כתוביות עבור כבדי שמיעה	ABC

- ניתן להציג את השמע / הכתוביות בצורה פשוטה יותר, כאשר 1 עד 3 תווים משודרים על-ידי ספק השירות.
- אם תבחרו בשמע עזר (שמע עבור כבדי ראייה/שמיעה), ייתכן שהטלוויזיה תשדר חלק מהשמע הראשי.

<p>המוצר מיוצר תחת רישיון ממעבדות Dolby. "Dolby" וסמל ה-D הכפולה הם סימנים מסחריים של מעבדות Dolby.</p>		טלוויזיה אנלוגית
<p>32/37/42/47/55LD6**, 32/42/52LD56*, 32/37/42/47/55LE7***, 32/37/42/47/55LE55**, 47/55LX9***, 42/47/55LX6***, 42/47/55LE8***</p> <p>בלבד</p>	<p>למעט 32/37/42/47/55LD6**, 32/42/52LD56*, 32/37/42/47/55LE7***, 32/37/42/47/55LE55**, 47/55LX9***, 42/47/55LX6***, 42/47/55LE8***</p>	טלוויזיה דיגיטלית
<p>המוצר מיוצר תחת רישיון ממעבדות Dolby. "Dolby" וסמל ה-D הכפולה הם סימנים מסחריים של מעבדות Dolby.</p>	<p>המוצר מיוצר תחת רישיון ממעבדות Dolby. "Dolby" וסמל ה-D הכפולה הם סימנים מסחריים של מעבדות Dolby.</p>	
<p>• ייתכן שבמצב HDMI נגני DVD מסוימים לא ישמיעו קול SPDIF. במקרה כזה, הגדירו את יציאת השמע הדיגיטלי של נגן ה-DVD ל-PCM. (ב-HDMI אין תמיכה ב-Dolby Digital Plus).</p>	<p>• ייתכן שבמצב HDMI נגני DVD מסוימים לא ישמיעו קול SPDIF. במקרה כזה, הגדירו את יציאת השמע הדיגיטלי של נגן ה-DVD ל-PCM. (ב-HDMI אין תמיכה ב-Dolby Digital Plus).</p>	

כיוון שעון

השעון מכוון באופן אוטומטי בעת קבלת אות דיגיטלי במצב **Auto** (אוטומטי). ניתן לכוון את השעון באופן ידני במצב **Manual** (ידני).

יש לכוון נכון את השעה לפני שמשמשים בפונקציה של טיימר ההפעלה/כיבוי.
> באוסטרליה בלבד <

בעת בחירת עיר של אזור זמן, שעת הטלוויזיה מכוונת על סמך המידע אודות הפרשי השעות המבוסס על אזור הזמן וה-GMT (שעון גריניץ') והמתקבל עם אות השידור, ונקבעת באופן אוטומטי באמצעות אות דיגיטלי.

<באינדונזיה ואישראל בלבד>

GMT (שעון גריניץ') מתקבל עם אות השידור והשעה נקבעת באופן אוטומטי באמצעות אות דיגיטלי.

האפשרות Time Zone (אזור זמן) פעילה במצב **Auto** (אוטומטי) בלבד.

■ האיור המוצג להלן עשוי להיות שונה ממראה הטלוויזיה שלכם.

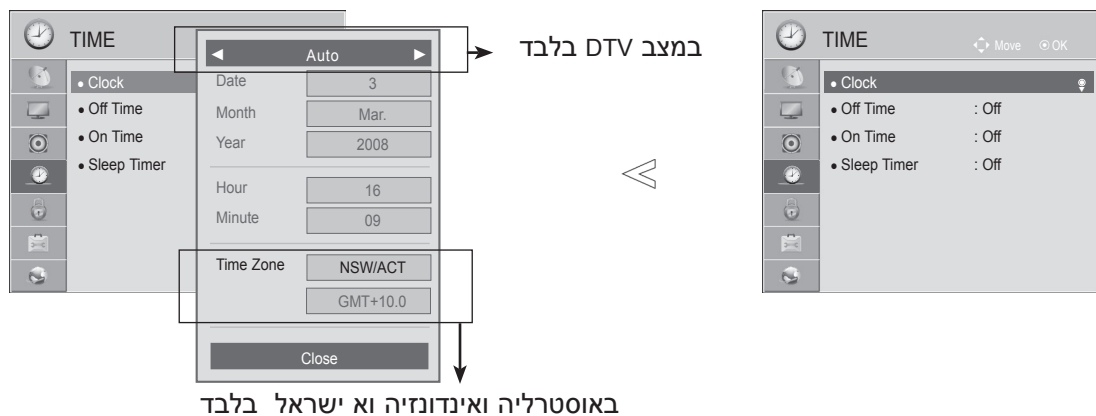

באוסטרליה ואינדונזיה ואישראל בלבד

- 1 בחרו בתפריט **TIME** (שעה).
- 2 בחרו באפשרות **Clock** (שעון).
- 3 בחרו **Auto** (אוטומטי) או **Manual** (ידני). (DTV בלבד)
- 4 בחרו את השנה, החודש, היום והשעה או בחרו באפשרות **Time Zone** (אזור זמן) (באוסטרליה ואינדונזיה ואישראל בלבד).
- 5 קבעו את השנה, החודש, היום והשעה או את אזור הזמן (באוסטרליה ואינדונזיה ואישראל בלבד).

- לחצו על הלחצן **MENU/EXIT** (תפריט/יציאה) כדי לחזור לצפייה בטלוויזיה.
- לחצו על הלחצן **BACK** (חזרה) למעבר למסך התפריט הקודם.

כיוון שעת כיבוי/הפעלה אוטומטיים

פונקציית שעת הכיבוי מעבירה את הטלוויזיה באופן אוטומטי למצב המתנה בשעה שנקבעה מראש. שעתיים לאחר הפעלת הטלוויזיה באמצעות פונקציית שעת ההפעלה היא תחזור באופן אוטומטי למצב המתנה אם לא תלחצו על אף לחצן (למעט 32/37/42/47LD460C, 32/37/42/47/55LE750C, 32/37/42/47/55LE530C).

פונקציית שעת הכיבוי עוקפת את פונקציית שעת ההפעלה אם שתיהן הוגדרו לאותה השעה. על הטלוויזיה להיות במצב המתנה על-מנת שפונקציית שעת ההפעלה תפעל.

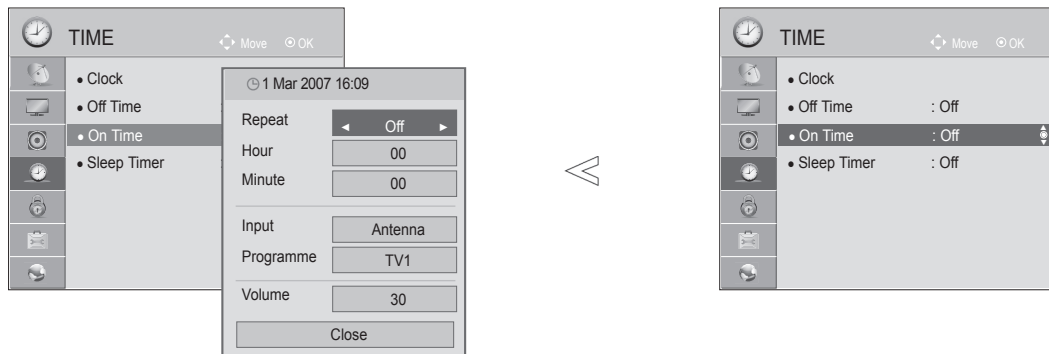

• לביטול הפונקציה **שעת הפעלה/כיבוי**, בחרו באפשרות **Off** (מושבת).

• עבור פונקציית שעת ההפעלה בלבד

1 בחרו בתפריט **Input** (כניסה).

2 בחרו את מקור הכניסה.

3 הגדירו את הערוץ.

4 כוונו את עוצמת הקול בעת ההפעלה.

1 בחרו בתפריט **TIME** (שעה).

2 בחרו באפשרות **Off Time** (שעת כיבוי) או **On Time** (שעת הפעלה).

3 בחרו באפשרות **Repeat** (חזרה).

4 בחרו **Off** (מושבת), **Once** (פעם אחת), **Daily** (כל יום), **Mon. ~ Fri.** (שני - שישי), **Mon. ~ Sat.** (שני - שבת), **Sat. ~ Sun.** (שבת - ראשון), או **Sun.** (ראשון).

5 כוונו את השעה.

6 כוונו את הדקות.

- לחצו על הלחצן **MENU/EXIT** (תפריט/יציאה) כדי לחזור לצפייה בטלוויזיה.
- לחצו על הלחצן **BACK** (חזרה) למעבר למסך התפריט הקודם.

כיוון טיימר שינה

אין צורך לזכור לכבות את הטלוויזיה לפני שהולכים לישון.
טיימר השינה מעביר את הטלוויזיה באופן אוטומטי למצב המתנה בשעה שנקבעה מראש.

בחרו באפשרות **Sleep Timer** (טיימר שינה). 

בחרו באפשרות **Off**, **10**, **20**, **30**, **60**, **90**, **120**, **180** או **240** דקות. 

• בעת כיבוי הטלוויזיה, טיימר השינה שכוון מראש מבוטל.

• ניתן לכוון את **Sleep Timer** (טיימר השינה) גם בתפריט **TIME** (שעה).

בקרת הורים / דירוג

הגדרת סיסמה ונעילת מערכת

הזינו את הסיסמה ולחצו '0', '1', '2', '3', '4', '5' בשלט הרחוק.

אם ערוץ כלשהו נעול, הזינו את הסיסמה כדי לשחרר את נעילתו באופן זמני.

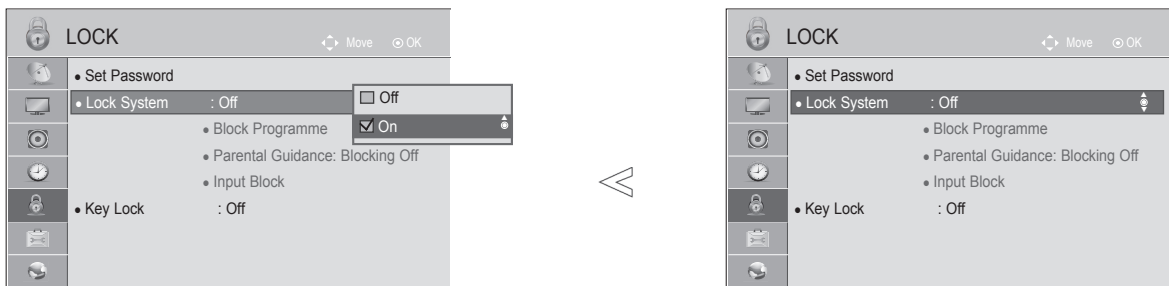

• אם שכחתם את הסיסמה, לחצו '0', '3', '2', '5' בשלט הרחוק.

- 1 בחרו בתפריט **Lock** (נעילה). 
- 2 בחרו באפשרות **Lock System** (נעילת מערכת). 
- 3 בחרו באפשרות **On** (מופעל). 
- 4 הגדירו את הסיסמה. 
- 5 הזינו סיסמה בת ארבע ספרות. הקפידו לזכור את המספר! הזינו את הסיסמה החדשה שוב לאישור. 

- לחצו על הלחצן **MENU/EXIT** (תפריט/יציאה) כדי לחזור לצפייה בטלוויזיה.
- לחצו על הלחצן **BACK** (חזרה) למעבר למסך התפריט הקודם.

חסימת ערוץ

בעזרת פונקציה זו ניתן לחסום כל ערוץ שאין ברצונכם לצפות בו שאינכם מעוניינים שילדיכם יצפו בו.

ניתן להשתמש בפונקציה זו כאשר האפשרות **Lock System** (נעילת מערכת) מוגדרת ל-**On** (מופעל).

הזינו סיסמה כדי לצפות בערוץ שנחסם.

■ האיור המוצג להלן עשוי להיות שונה ממראה הטלוויזיה שלכם.

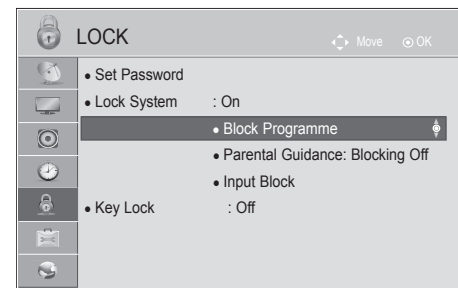
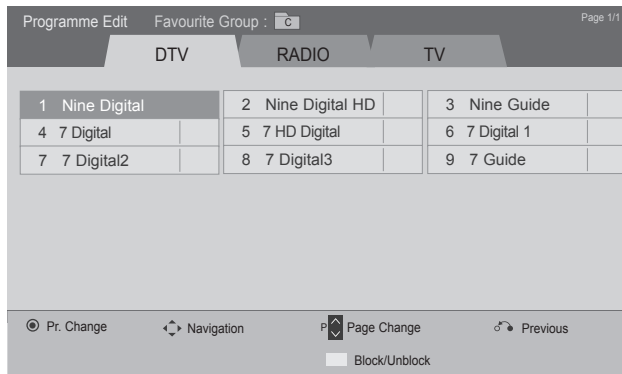

1. בחרו בתפריט **Lock** (נעילה).

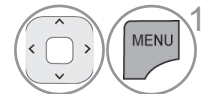

2. בחרו באפשרות **Lock System** (נעילת מערכת).

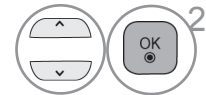

3. בחרו באפשרות **Block Programme** (חסימת ערוץ).



4. היכנסו לאפשרות **Block Programme** (חסימת ערוץ).



5. בחרו את הערוץ שברצונכם לנעול.



- לחצו על הלחצן **MENU/EXIT** (תפריט/יציאה) כדי לחזור לצפייה בטלוויזיה.
- לחצו על הלחצן **BACK** (חזרה) למעבר למסך התפריט הקודם.

בקרת הורים (במצב דיגיטלי בלבד) (במצב DTV בלבד)

פונקציה זו פועלת בהתאם למידע שמתקבל מתחנת השידור. לכן אם האות מכיל מידע שגוי, פונקציה זו לא תפעל.

כדי לגשת לתפריט זה, נדרשת סיסמה.

טלוויזיה זו מתוכנתת כך שתזכור את האפשרות האחרונה שהוגדרה גם לאחר כיבוי הטלוויזיה.

פונקציה זו מונעת מילדים לצפות בערוצים מסוימים המיועדים למבוגרים, בהתאם לדירוג שהוגדר. הזינו סיסמה כדי לצפות בערוץ שנחסם. הדירוג משתנה ממדינה למדינה.

■ האיור המוצג להלן עשוי להיות שונה ממראה הטלוויזיה שלכם.

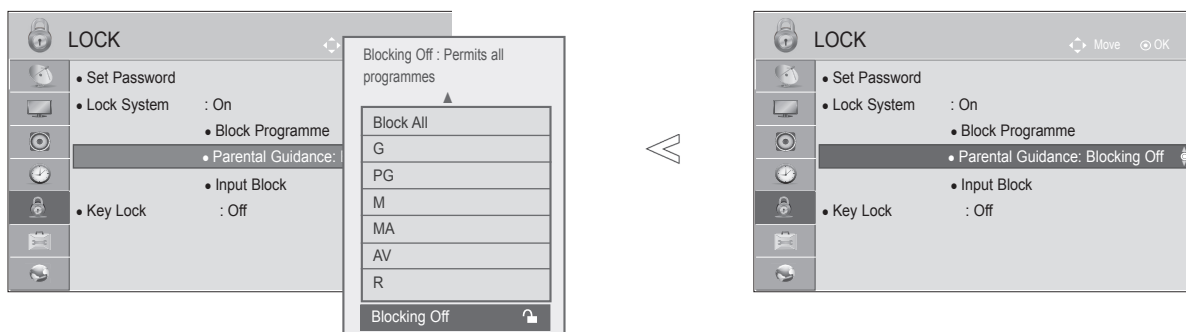

1 בחרו בתפריט **Lock** (נעילה). 

2 בחרו באפשרות **Lock System** (נעילת מערכת). 

3 בחרו באפשרות **Parental Guidance** (הדרכת הורים). 

4 בצעו את הכיוונים הנדרשים. 

- לחצו על הלחצן **MENU/EXIT** (תפריט/יציאה) כדי לחזור לצפייה בטלוויזיה.
- לחצו על הלחצן **BACK** (חזרה) למעבר למסך התפריט הקודם.



חסימת כניסה חיצונית

פונקציה זו מאפשרת לחסום כניסה.

ניתן להשתמש בפונקציה זו כאשר האפשרות **Lock System** (נעילת מערכת) מוגדרת ל-"On" (מופעל).

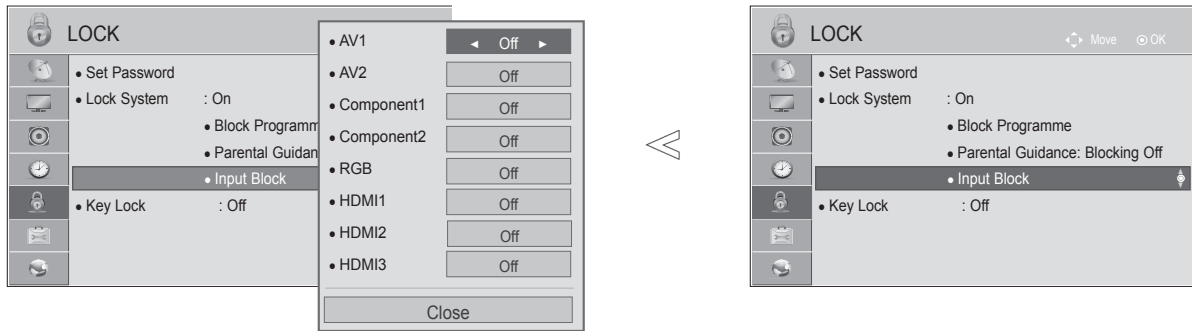
■ האיור המוצג להלן עשוי להיות שונה ממראה הטלוויזיה שלכם.





1. בחרו בתפריט **Lock** (נעילה).  

2. בחרו באפשרות **Lock System** (נעילת מערכת).  

3. בחרו באפשרות **Input Block** (חסימת כניסה). 

4. בחרו את מקור הכניסה.  

5. בחרו באפשרות **On** (מופעל) או **Off** (מושבת).  

- לחצו על הלחצן **MENU/EXIT** (תפריט/יציאה) כדי לחזור לצפייה בטלוויזיה.
- לחצו על הלחצן **BACK** (חזרה) למעבר למסך התפריט הקודם.

נעילת לחצנים

ניתן להשתמש בפונקציה זו למניעת צפייה ללא רשות על-ידי נעילת לחצני הלוח הקדמי כך שניתן יהיה לתפעל את הטלוויזיה באמצעות השלט הרחוק בלבד. טלוויזיה זו מתוכנתת כך שתזכור את האפשרות האחרונה שהוגדרה גם לאחר כיבוי הטלוויזיה.

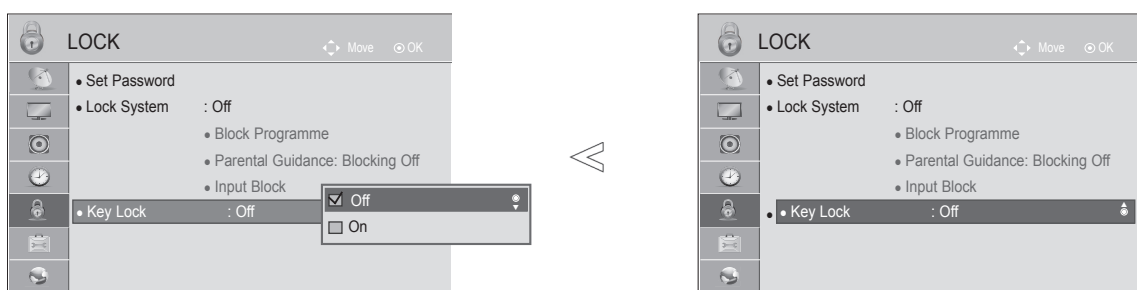

- כאשר הפונקציה **Key Lock** (נעילת לחצנים) מוגדרת ל-**On** (מופעל) והטלוויזיה כבויה, לחצו על הלחצנים **INPUT**, **POWER**, **^** או **∨** על המכשיר או על **INPUT**, **POWER**, **^** או **∨** לחצני הספרות בשלט הרחוק, והמכשיר יופעל.
- במצב **Key Lock On** (נעילת לחצנים מופעלת), ההודעה '**Key Lock On** ⚠' מופיעה על המסך כאשר לוחצים על לחצן כלשהו בלוח הקדמי בזמן הצפייה בטלוויזיה.
- כאשר מופיעה על המסך תצוגה אחרת, האפשרות '**Key Lock On** ⚠' (נעילת לחצנים מופעלת) לא תפעל.

- 1 בחרו בתפריט **Lock** (נעילה).
- 2 בחרו באפשרות **Key Lock** (נעילת לחצנים).
- 3 בחרו באפשרות **On** (מופעל) או **Off** (מושבת).

- לחצו על הלחצן **MENU/EXIT** (תפריט/יציאה) כדי לחזור לצפייה בטלוויזיה.
- לחצו על הלחצן **BACK** (חזרה) למעבר למסך התפריט הקודם.

תכונה זו אינה זמינה בכל המדינות.

טלטקסט הוא שירות ללא תשלום המשודר על-ידי רוב תחנות הטלוויזיה ומכיל מידע עדכני על חדשות, מזג האוויר, תוכניות טלוויזיה, מחירי שיתוף ונושאים רבים אחרים.

ממיר הטלטקסט של טלוויזיה זו תומך במערכות SIMPLE, FASTEXT ו- TOP (טלטקסט רגיל) מורכב ממספר עמודים שנבחרים באמצעות הזנה ישירה של מספר העמוד המתאים. FASTEXT ו- TOP הן שיטות מודרניות יותר המאפשרות בחירה קלה ומהירה של מידע בטלטקסט.

כיבוי/הפעלה

לחצו על הלחצן TEXT כדי לעבור לטלטקסט. העמוד הראשון או העמוד האחרון שהוצג מופיע על המסך.

שני מספרי עמודים, שם תחנת הטלוויזיה, התאריך והשעה מוצגים בכותרת המסך. מספר העמוד הראשון מראה את בחירתכם, ואילו השני מראה את העמוד הנוכחי שמוצג. לחצו על הלחצן TEXT כדי לסגור את הטלטקסט. הטלוויזיה חוזרת למצב הקודם.

SIMPLE TEXT

■ בחירת עמוד

- 1 הזינו את מספר העמוד הרצוי כמספר תלת-ספרתי באמצעות לחצני הספרות. אם במהלך הבחירה לחצתם על ספרה לא נכונה, עליכם להשלים את המספר התלת-ספרתי ולאחר מכן להזין שוב את מספר העמוד הנכון.
- 2 ניתן להשתמש בלחצן $P \wedge \vee$ כדי לבחור בעמוד הקודם או בעמוד הבא.

TOP TEXT

המדריך למשתמש מציג ארבעה שדות - אדום, ירוק, צהוב וכחול - בתחתית המסך. השדה הצהוב מציין את הקבוצה הבאה והשדה הכחול מציין את המקטע הבא.

■ בחירת מקטע / קבוצה / עמוד

- 1 באמצעות הלחצן הכחול ניתן לעבור למקטע הבא.
- 2 השתמשו בלחצן הצהוב כדי לעבור לקבוצה הבאה עם מעבר אוטומטי למקטע הבא בסיום המקטע הנוכחי.
- 3 באמצעות הלחצן הירוק ניתן לעבור לעמוד הבא עם מעבר אוטומטי לקבוצה הבאה.
- 4 לחלופין, ניתן להשתמש בלחצן $P \wedge$.
הלחצן האדום משמש לחזרה לבחירה הקודמת. לחלופין, ניתן להשתמש בלחצן $P \vee$.

■ בחירה ישירה בעמוד

כמו במצב SIMPLE, גם במצב TOP ניתן לבחור עמוד על-ידי הזנתו כמספר תלת-ספרתי באמצעות לחצני הספרות.

FASTEXT

עמודי הטלטקסט מקודדים לפי צבע לאורך תחתית המסך ונבחרים על-ידי לחיצה על הלחצן בצבע המתאים.

■ בחירת עמוד

- 1 לחצו על הלחצן T.OPT ולאחר מכן השתמשו בלחצן $\wedge \vee$ כדי לבחור בתפריט $\{E, I\}$. הציגו את דף האינדקס.
- 2 באפשרותכם לבחור את העמודים המקודדים לפי צבע לאורך השורה התחתונה באמצעות לחצנים בצבעים המתאימים.
- 3 כמו במצב SIMPLE, גם במצב FASTEXT ניתן לבחור עמוד על-ידי הזנת מספרו התלת-ספרתי באמצעות לחצני הספרות.
- 4 ניתן להשתמש בלחצן $P \wedge \vee$ כדי לבחור בעמוד הקודם או בעמוד הבא.

פונקציות מיוחדות בטלסקט

לחצו על הלחצן T.OPT ולאחר מכן השתמשו בלחצן ^ v כדי לבחור בתפריט Text Option (אפשרויות טקסט).

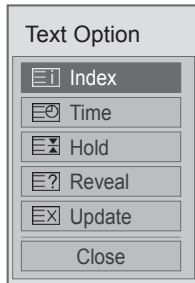

Index (אינדקס) ■
בחרו כל עמוד באינדקס.



Time (שעה) ■
בעת צפייה בתוכנית טלוויזיה, בחרו בתפריט זה כדי להציג את השעה בפינה הימנית העליונה של המסך.

במצב טלסקט, לחצו על לחצן זה כדי לבחור מספר עמוד משנה. מספר עמוד המשנה מוצג בתחתית המסך. כדי להקפיד או לשנות את עמוד המשנה, לחצו על הלחצן האדום, על הלחצן הירוק, על < > או על לחצני הספרות.



Hold (הקפאה) ■
עצירה של החלפת העמודים האוטומטית שתתרחש אם עמוד טלסקט מורכב משני עמודי משנה או יותר. מספר עמודי המשנה ומספר עמוד המשנה המוצג מופיעים בדרך כלל על המסך מתחת לשעה. כאשר בוחרים בתפריט זה, סמל העצירה מוצג בפינה השמאלית העליונה של המסך והחלפת העמודים האוטומטית אינה פעילה.



Reveal (גילוי) ■
בחרו בתפריט זה כדי להציג מידע מוסתר, כגון פתרונות של חידות.



Update (עדכון) ■
הצגת התמונה שבטלוויזיה על המסך במהלך המתנה לעמוד טלסקט חדש. התצוגה תופיע בפינה השמאלית העליונה של המסך. כאשר העמוד המעודכן יהיה זמין, התצוגה תשתנה למספר העמוד. בחרו בתפריט זה פעם נוספת כדי להציג את עמוד הטלסקט המעודכן.

פתרון בעיות

הטלוויזיה אינה פועלת בצורה תקינה.	
<ul style="list-style-type: none"> ■ בדקו אם חפץ כלשהו נמצא בין הטלוויזיה לשלט הרחוק ומהווה מחסום. ודאו שאתם מכוונים את השלט הרחוק ישירות אל הטלוויזיה. ■ ודאו שהסוללות הותקנו תוך התאמת הקוטביות (+ אל +, - אל -). ■ התקינו סוללות חדשות. 	השלט הרחוק אינו פועל
<ul style="list-style-type: none"> ■ האם טיימר השינה מכוון? ■ בדקו את הגדרות צריכת החשמל. ייתכן שאספקת החשמל הופסקה. ■ אם הטלוויזיה הופעלה אך היא לא קולטת אות כלשהו, היא תיכבה באופן אוטומטי לאחר 15 דקות(למעט 32/37/42/47/55LE750C, 32/37/42/47/55LE530C, 32/37/42/47LD460C) 	החשמל נכבה לפתע

פונקציית הווידיאו אינה פועלת.	
<ul style="list-style-type: none"> ■ בדקו אם הטלוויזיה מופעלת. ■ נסו להעביר ערוץ. ייתכן שהבעיה היא בשידור. ■ האם כבל המתח מחובר לחשמל כהלכה? ■ בדקו את הכיוון ו/או המיקום של האנטנה. ■ בדקו את שקע החשמל על-ידי חיבור טלוויזיה אחרת לאותו שקע. 	אין תמונה ואין קול
<ul style="list-style-type: none"> ■ זוהי תופעה רגילה, התמונה כבויה בעת הפעלת הטלוויזיה. פנו למרכז השירות אם התמונה אינה מופיעה כעבור חמש דקות. 	התמונה מופיעה לאט לאחר ההפעלה
<ul style="list-style-type: none"> ■ כווננו את הצבעים בתפריט האפשרויות. ■ אפשרו מספיק מרחק בין הטלוויזיה לווידיאו. ■ נסו להעביר ערוץ. ייתכן שהבעיה היא בשידור. ■ האם כבלי הווידיאו מחוברים כהלכה? ■ הפעילו פונקציה כלשהי כדי לשחזר את בהירות התמונה. 	אין צבע, הצבעים חלשים או איכות התמונה ירודה
<ul style="list-style-type: none"> ■ בדקו אם ישנן הפרעות מקומיות כגון מכשיר או כלי עבודה חשמלי. 	פסים אופקיים או אנכיים או רעידות בתמונה
<ul style="list-style-type: none"> ■ בעיות בערוץ, העבירו לערוץ אחר. ■ האות של הערוץ חלש, שנו את מיקום האנטנה כדי לקלוט ערוצים חלשים יותר. ■ חפשו מקורות הפרעה אפשריים. 	קליטה לקויה בערוצים מסוימים
<ul style="list-style-type: none"> ■ בדקו את האנטנה (שנו את מיקום האנטנה). 	קווים או מריחות על התמונה
<ul style="list-style-type: none"> ■ ודא שכבל ה-HDMI שברשותך הוא כבל למהירות גבוהה (High Speed). אם כבל ה-HDMI שברשותך אינו High Speed, התוצאה עלולה להיות בהוב או העדר תמונה. השתמש בכבל HDMI מסוג High Speed. 	אין תמונה בעת חיבור HDMI

פונקציית השמע אינה פועלת.

<ul style="list-style-type: none"> ■ לחצו על הלחצן \triangleleft + או - . ■ האם הקול מושקק? לחצו על הלחצן MUTE (השתקת קול). ■ נסו להעביר ערוץ. ייתכן שהבעיה היא בשידור. ■ האם כבלי האודיו מחוברים כהלכה? 	התמונה תקינה אך אין קול
<ul style="list-style-type: none"> ■ כווננו את האפשרות Balance (איזון) בתפריט האפשרויות. 	אין פלט מאחד הרמקולים
<ul style="list-style-type: none"> ■ שינוי ברמת הלחות או בטמפרטורה של הסביבה עלול לגרום לרעש חריג בעת הפעלה או כיבוי של הטלוויזיה שאינו מצביע על תקלה בטלוויזיה. 	צליל חריג נשמע מתוך הטלוויזיה
<ul style="list-style-type: none"> ■ ודא שכבל ה-HDMI שברשותך הוא כבל למהירות גבוהה (High Speed). ■ בדקו אם כבל ה-USB הוא מגרסה 2.0 לפחות. <p>*תכונה זו אינה זמינה בכל הדגמים.</p>	אין קול בעת חיבור HDMI או USB

ישנה בעיה במצב מחשב. (חל על מצב מחשב בלבד)

<ul style="list-style-type: none"> ■ כווננו את הרזולוציה, התדר האופקי או התדר האנכי. ■ בדקו את מקור הכניסה. 	האות נמצא מחוץ לטווח (פורמט לא חוקי)
<ul style="list-style-type: none"> ■ השתמשו בכיוון האוטומטי לכיוון השעון, הפאזה או המיקום האופקי/אנכי. (תפריט Option) 	פסים אנכיים ברקע, רעש אופקי ומיקום לא נכון
<ul style="list-style-type: none"> ■ בדקו את כבל האות. ■ התקינו מחדש את כרטיס המסך של המחשב. 	צבעי המסך אינם יציבים או שמופיע צבע אחד בלבד

בעיה בהגדרות התמונה.

<ul style="list-style-type: none"> ■ הטלוויזיה מוגדרת כעת למצב Store Demo (דמו בחנות). כדי לעבור למצב Home use (שימוש ביתי), יש לבצע את הפעולות הבאות: מתפריט הטלוויזיה, בחרו בתפריט OPTION (אפשרויות) <- בחרו באפשרות Mode Setting (הגדרת מצב) <- בחרו Home use (שימוש ביתי). המעבר למצב Home use (שימוש ביתי) הושלם. 	כאשר המשתמש משנה את הגדרות התמונה, הטלוויזיה חוזרת באופן אוטומטי להגדרות ההתחלתיות כעבור זמן מה.
---	--

תחזוקה

ניתן למנוע תקלות מוקדמות. ניקוי קבוע וזהיר יכול להאריך את חיי הטלוויזיה החדשה שלכם.

זהירות: הקפידו לכבות את המכשיר ולנתק אותו מהחשמל לפני כל פעולת ניקוי.

ניקוי המסך

1 דרך מצוינת למניעת הצטברות אבק על המסך היא על-ידי הרטבת מטלית רכה בתערובת של מים פושרים ומעט מרכך כביסה או סבון כלים. סחטו את המטלית עד שהיא תהיה כמעט יבשה ולאחר מכן השתמשו בה כדי לנגב את המסך.

2 דאו שעודפי המים אינם נשארים על המסך. אפשרו למסך להתייבש לפני הפעלת המכשיר.

ניקוי גוף המכשיר

- כדי להסיר לכלוך או אבק, נגבו את גוף המכשיר בעזרת מטלית רכה, יבשה ונטולת סיבים.
- אין להשתמש במטלית רטובה.

היעדרות ממושכת

⚠ זהירות

◀ אם בכוונתכם לא להשתמש בטלוויזיה לפרק זמן ממושך (לדוגמה, לפני יציאה לחופשה), נתקו את כבל המתח כדי להגן על הטלוויזיה מפני נזק אפשרי כתוצאה מברקים או מנחשולי מתח.

מפרט המוצר

22LD3**		22LD350-TA		דגמים	
מ"מ 165 x מ"מ 377.0 x מ"מ 526.0				כולל מעמד	מידות המכשיר (רוחב x גובה x עומק)
מ"מ 65 x מ"מ 331.0 x מ"מ 526.0				לא כולל מעמד	
4.3 ק"ג				כולל מעמד	משקל
4.0 ק"ג				לא כולל מעמד	
AC 100-240 V~ 50 / 60 Hz				דרישות מתח	
32LD3**		26LD3**		דגמים	
32LD350-TA		26LD350-TA			
מ"מ 207 x מ"מ 565.0 x מ"מ 800.0		מ"מ 207 x מ"מ 484.0 x מ"מ 663.0		כולל מעמד	מידות המכשיר (רוחב x גובה x עומק)
מ"מ 73.8 x מ"מ 509.0 x מ"מ 800.0		מ"מ 79.9 x מ"מ 423.0 x מ"מ 663.0		לא כולל מעמד	
9.2 ק"ג		7.3 ק"ג		כולל מעמד	משקל
8.2 ק"ג		6.2 ק"ג		לא כולל מעמד	
AC 100-240 V~ 50 / 60 Hz		AC 100-240 V~ 50 / 60 Hz		דרישות מתח	
0°C עד 40°C				טמפרטורה	תנאים סביבתיים
פחות מ-80%				בהפעלה	
-20°C עד 60°C				לחות בהפעלה	
פחות מ-85%				טמפרטורת אחסון	
				לחות אחסון	

■ המפרטים שלהלן נתונים לשינויים ללא הודעה מוקדמת לצורך שיפור האיכות.

37LD4**	32LD4**		דגמים	
37LD460-TA 37LD461C-TA 37LD461F-TB 37LD460C-TA	32LD450-TA	32LD460-TA 32LD461C-TA 32LD461F-TB 32LD460C-TA		
x מ"מ 625.0 x מ"מ 916.0 מ"מ 261.0	מ"מ 555.0 x מ"מ 799.0 מ"מ 207.0 x	מ"מ 555.0 x מ"מ 799.0 מ"מ 207.0 x	כולל מעמד	מידות המכשיר (רוחב x גובה x עומק)
x מ"מ 584 x מ"מ 916.0 מ"מ 77.4	מ"מ 506.0 x מ"מ 799.0 מ"מ 73.5 x	מ"מ 516.0 x מ"מ 799.0 מ"מ 73.5 x	לא כולל מעמד	
ק"ג 12.9 ק"ג 11.2	ק"ג 9.1 ק"ג 8.1	ק"ג 9.6 ק"ג 8.6	כולל מעמד לא כולל מעמד	משקל
AC 100-240 V~ 50 / 60 Hz	AC 100-240 V~ 50 / 60 Hz	AC 100-240 V~ 50 / 60 Hz	דרישות מתח	
47LD4**	42LD4**		דגמים	
47LD460-TA 47LD461C-TA 47LD461F-TB 47LD460C-TA	42LD450-TA	42LD460-TA 42LD461C-TA 42LD461F-TB 42LD460C-TA		
x מ"מ 757.0 x מ"מ 1136.0 מ"מ 270.0	685.0 x מ"מ 1023.0 מ"מ 261.0 x מ"מ	685.0 x מ"מ 1023.0 מ"מ 261.0 x מ"מ	כולל מעמד	מידות המכשיר (רוחב x גובה x עומק)
x מ"מ 706.0 x מ"מ 1136.0 מ"מ 76.5	635.0 x מ"מ 1023.0 מ"מ 76.6 x מ"מ	מ"מ 644 x מ"מ 1023.0 מ"מ 76.6 x	לא כולל מעמד	
ק"ג 19.6 ק"ג 17.6	ק"ג 15.1 ק"ג 13.5	ק"ג 15.4 ק"ג 13.7	כולל מעמד לא כולל מעמד	משקל
AC 100-240 V~ 50 / 60 Hz	AC 100-240 V~ 50 / 60 Hz	AC 100-240 V~ 50 / 60 Hz	דרישות מתח	
40°C עד 0°C פחות מ-80%			טמפרטורה בהפעלה לחות בהפעלה	תנאים סביבתיים
60°C עד -20°C פחות מ-85%			טמפרטורת אחסון לחות אחסון	
עיינו בעמודים 82 עד 84			קובצי סרט נתמכים	

■ המפרטים שלהלן נתונים לשינויים ללא הודעה מוקדמת לצורך שיפור האיכות.

42LD5**		32LD5**		דגמים	
42LD550-TA 42LD560-TA		32LD550-TA 32LD560-TA			
מ"מ 261.0 x מ"מ 695.0 x מ"מ 1024.0		מ"מ 207.0 x מ"מ 563.0 x מ"מ 800.0		כולל מעמד	מידות המכשיר (רוחב x גובה x עומק)
מ"מ 78.7 x מ"מ 632.0 x מ"מ 1024.0		מ"מ 74.7 x מ"מ 503.0 x מ"מ 800.0		לא כולל מעמד	
15.4 ק"ג 13.8 ק"ג		9.7 ק"ג 8.7 ק"ג		כולל מעמד לא כולל מעמד	משקל
AC 100-240 V~ 50 / 60 Hz		AC 100-240 V~ 50 / 60 Hz		דרישות מתח	
60LD5**	52LD5**		46LD5**	דגמים	
60LD550-TA	52LD550-TA 52LD560-TA		46LD550-TA		
מ"מ 963.0 x מ"מ 1441 מ"מ 345.0 x	מ"מ 851.0 x מ"מ 1266.0 מ"מ 330.0 x		מ"מ 752.0 x מ"מ 1115.0 מ"מ 270.0 x	כולל מעמד	מידות המכשיר (רוחב x גובה x עומק)
מ"מ 877.0 x מ"מ 1441 מ"מ 109.0 x	מ"מ 775.0 x מ"מ 1266.0 מ"מ 96.4 x		מ"מ 680.0 x מ"מ 1115.0 מ"מ 77.0 x	לא כולל מעמד	
40.0 ק"ג 35.7 ק"ג	26.9 ק"ג 23.6 ק"ג		18.6 ק"ג 16.6 ק"ג	כולל מעמד לא כולל מעמד	משקל
AC 100-240 V~ 50 / 60 Hz	AC 100-240 V~ 50 / 60 Hz		AC 100-240 V~ 50 / 60 Hz	דרישות מתח	
0°C עד 40°C פחות מ-80%				טמפרטורה בהפעלה לחות בהפעלה	תנאים סביבתיים
-20°C עד 60°C פחות מ-85%				טמפרטורת אחסון לחות אחסון	
עיינו בעמודים 82 עד 84				קובצי סרט נתמכים	

■ המפרטים שלהלן נתונים לשינויים ללא הודעה מוקדמת לצורך שיפור האיכות.

37LD6**		32LD6**		דגמים	
37LD650-TA		32LD650-TA			
916.0 מ"מ x 625.0 מ"מ x 261.0 מ"מ		797.0 מ"מ x 555.0 מ"מ x 207.0 מ"מ		כולל מעמד	מידות המכשיר (רוחב x גובה x עומק)
916.0 מ"מ x 560.0 מ"מ x 77.7 מ"מ		797.0 מ"מ x 495.0 מ"מ x 73.8 מ"מ		לא כולל מעמד	
12.8 ק"ג 11.2 ק"ג		9.8 ק"ג 8.7 ק"ג		כולל מעמד לא כולל מעמד	משקל
AC 100-240 V~ 50 / 60 Hz		AC 100-240 V~ 50 / 60 Hz		דרישות מתח	
55LD6**	47LD6**		42LD6**	דגמים	
55LD650-TA	47LD650-TA		42LD650-TA		
1329.0 מ"מ x 872.0 מ"מ x 330.0 מ"מ	1137.0 מ"מ x 758.0 מ"מ x 270.0 מ"מ		1024.0 מ"מ x 685.0 מ"מ x 261.0 מ"מ	כולל מעמד	מידות המכשיר (רוחב x גובה x עומק)
1329.0 מ"מ x 796.0 מ"מ x 96.5 מ"מ	1137.0 מ"מ x 685.0 מ"מ x 76.8 מ"מ		1024.0 מ"מ x 621.0 מ"מ x 76.8 מ"מ	לא כולל מעמד	
33.0 ק"ג 29.8 ק"ג	20.3 ק"ג 18.3 ק"ג		15.5 ק"ג 13.9 ק"ג	כולל מעמד לא כולל מעמד	משקל
AC 100-240 V~ 50 / 60 Hz	AC 100-240 V~ 50 / 60 Hz		AC 100-240 V~ 50 / 60 Hz	דרישות מתח	
0°C עד 40°C			טמפרטורה בהפעלה	תנאים סביבתיים	
פחות מ-80%			לחות בהפעלה		
-20°C עד 60°C			טמפרטורת אחסון	קובצי סרט נתמכים	
פחות מ-85%			לחות אחסון		
עיינו בעמודים 82 עד 84					

■ המפרטים שלהלן נתונים לשינויים ללא הודעה מוקדמת לצורך שיפור האיכות.

42LE4***		32LE4***		דגמים	
42LE4600-TA		32LE4600-TA			
1018 מ"מ x 696 מ"מ x 318 מ"מ		786 מ"מ x 562 מ"מ x 272 מ"מ		כולל מעמד	מידות המכשיר (רוחב x גובה x עומק)
1018 מ"מ x 627 מ"מ x 29.8 מ"מ		786 מ"מ x 500 מ"מ x 39.9 מ"מ		לא כולל מעמד	
21.9 ק"ג 17.2 ק"ג		14.5 ק"ג 10.6 ק"ג		כולל מעמד לא כולל מעמד	משקל
AC 100-240 V~ 50 / 60 Hz		AC 100-240 V~ 50 / 60 Hz		דרישות מתח	
55LE4***		47LE4***		דגמים	
55LE4600-TA		47LE4600-TA			
1311 מ"מ x 866 מ"מ x 330 מ"מ		1128 מ"מ x 759 מ"מ x 318 מ"מ		כולל מעמד	מידות המכשיר (רוחב x גובה x עומק)
1311 מ"מ x 798 מ"מ x 31.4 מ"מ		1128 מ"מ x 693 מ"מ x 29.8 מ"מ		לא כולל מעמד	
36.6 ק"ג 30.3 ק"ג		24.9 ק"ג 20.3 ק"ג		כולל מעמד לא כולל מעמד	משקל
AC 100-240 V~ 50 / 60 Hz		AC 100-240 V~ 50 / 60 Hz		דרישות מתח	
0°C עד 40°C		עיינו בעמודים 82 עד 84		טמפרטורה בהפעלה	תנאים סביבתיים
פחות מ-80%				לחות בהפעלה	
-20°C עד 60°C				טמפרטורת אחסון	
85% פחות מ-		לחות אחסון	קובצי סרט נתמכים		

■ המפרטים שלהלן נתונים לשינויים ללא הודעה מוקדמת לצורך שיפור האיכות.

26LE5*** / 26LE3***	22LE5***	דגמים	
26LE5300-TA 26LE5310-TC 26LE3300-TA	22LE5300-TA 22LE5310-TC		
מ"מ 191.4 x מ"מ 480.8 x מ"מ 652.0	מ"מ 155.4 x מ"מ 407.1 x מ"מ 542.9	כולל מעמד	מידות המכשיר (רוחב x גובה x עומק)
מ"מ 34.4 x מ"מ 420.3 x מ"מ 652.0	מ"מ 34.4 x מ"מ 357.6 x מ"מ 542.9	לא כולל מעמד	
ק"ג 6.1 ק"ג 5.1	ק"ג 4.2 ק"ג 3.9	כולל מעמד לא כולל מעמד	משקל
DC 24 V, 1.8 A AC-DC adaptor : 24 V $\overline{=}$ 3.42 V AC 100-240 V~ 50 / 60 Hz /	DC 24 V, 1.7 A AC-DC adaptor : 24 V $\overline{=}$ 3.42 V AC 100-240 V~ 50 / 60 Hz /	דרישות מתח	
32LE3***	32LE5***	דגמים	
32LE3300-TA	32LE5300-TA 32LE5310-TC 32LE530C-TA		
מ"מ 221.0 x מ"מ 552.3 x מ"מ 771.8	מ"מ 221.0 x מ"מ 558.1 x מ"מ 784.6	כולל מעמד	מידות המכשיר (רוחב x גובה x עומק)
מ"מ 39.9 x מ"מ 489.3 x מ"מ 771.8	מ"מ 39.9 x מ"מ 499.5 x מ"מ 784.6	לא כולל מעמד	
ק"ג 12.4 ק"ג 10.5	ק"ג 12.4 ק"ג 10.5	כולל מעמד לא כולל מעמד	משקל
AC 100-240 V~ 50 / 60Hz	AC 100-240 V~ 50 / 60Hz	דרישות מתח	
0°C עד 40°C		טמפרטורה בהפעלה	תנאים סביבתיים
פחות מ-80%		לחות בהפעלה	
60°C עד -20°C		טמפרטורת אחסון	קובצי סרט נתמכים
פחות מ-85%		לחות אחסון	
עיינו בעמודים 82 עד 84			

■ המפרטים שלהלן נתונים לשינויים ללא הודעה מוקדמת לצורך שיפור האיכות.

42LE5***		37LE5***		דגמים	
42LE5300-TA 42LE5310-TC 42LE530C-TA		37LE5300-TA 37LE5310-TC 37LE530C-TA			
1016.0 מ"מ x 692.0 מ"מ x 270.0 מ"מ		905 מ"מ x 630 מ"מ x 270 מ"מ		כולל מעמד	מידות המכשיר (רוחב x גובה x עומק)
1016.0 מ"מ x 630.0 מ"מ x 29.3 מ"מ		905 מ"מ x 568 מ"מ x 39.9 מ"מ		לא כולל מעמד	
19.2 ק"ג 16.7 ק"ג		15.3 ק"ג 12.8 ק"ג		כולל מעמד לא כולל מעמד	משקל
AC 100-240 V~ 50 / 60 Hz		AC 100-240 V~ 50 / 60 Hz		דרישות מתח	
55LE5***		47LE5***		דגמים	
55LE5300-TA 55LE5310-TC 55LE530C-TA		47LE5300-TA 47LE5310-TC 47LE530C-TA			
1306.0 מ"מ x 867.0 מ"מ x 328.0 מ"מ		1126.6 מ"מ x 757.9 מ"מ x 284.4 מ"מ		כולל מעמד	מידות המכשיר (רוחב x גובה x עומק)
1306.0 מ"מ x 797.0 מ"מ x 30.7 מ"מ		1126.6 מ"מ x 692.0 מ"מ x 29.3 מ"מ		לא כולל מעמד	
34.0 ק"ג 28.8 ק"ג		22.6 ק"ג 19.6 ק"ג		כולל מעמד לא כולל מעמד	משקל
AC 100-240 V~ 50 / 60 Hz		AC 100-240 V~ 50 / 60 Hz		דרישות מתח	
0°C עד 40°C				טמפרטורה בהפעלה	תנאים סביבתיים
פחות מ-80%				לחות בהפעלה	
-20°C עד 60°C				טמפרטורת אחסון	
פחות מ-85%				לחות אחסון	
עיינו בעמודים 82 עד 84				קובצי סרט נתמכים	

■ המפרטים שלהלן נתונים לשינויים ללא הודעה מוקדמת לצורך שיפור האיכות.

37LE5***		32LE5***		דגמים	
37LE5500-TA 37LE5510-TB 37LE551C-TA		32LE5500-TA 32LE5510-TB 32LE551C-TA			
905 מ"מ x 630 מ"מ x 270 מ"מ		784.6 מ"מ x 558.1 מ"מ x 221.0 מ"מ		כולל מעמד	מידות המכשיר (רוחב x גובה x עומק)
905 מ"מ x 568 מ"מ x 39.9 מ"מ		784.6 מ"מ x 499.5 מ"מ x 39.9 מ"מ		לא כולל מעמד	
15.6 ק"ג 12.8 ק"ג		12.7 ק"ג 10.5 ק"ג		כולל מעמד לא כולל מעמד	משקל
AC 100-240 V~ 50 / 60Hz		AC 100-240 V~ 50 / 60Hz		דרישות מתח	
47LE5***		42LE5***		דגמים	
47LE5500-TA 47LE5510-TB 47LE551C-TA		42LE5500-TA 42LE5510-TB 42LE551C-TA			
1126.6 מ"מ x 757.9 מ"מ x 284.4 מ"מ		1016.0 מ"מ x 692.0 מ"מ x 270.0 מ"מ		כולל מעמד	מידות המכשיר (רוחב x גובה x עומק)
1126.6 מ"מ x 692.0 מ"מ x 29.3 מ"מ		1016.0 מ"מ x 630.0 מ"מ x 29.3 מ"מ		לא כולל מעמד	
22.9 ק"ג 19.6 ק"ג		19.5 ק"ג 16.7 ק"ג		כולל מעמד לא כולל מעמד	משקל
AC 100-240 V~ 50 / 60Hz		AC 100-240 V~ 50 / 60Hz		דרישות מתח	
0°C עד 40°C		עיינו בעמודים 82 עד 84		טמפרטורה בהפעלה	תנאים סביבתיים
פחות מ-80%				לחות בהפעלה	
-20°C עד 60°C				טמפרטורת אחסון	
85% פחות מ-				לחות אחסון	
				קובצי סרט נתמכים	

■ המפרטים שלהלן נתונים לשינויים ללא הודעה מוקדמת לצורך שיפור האיכות.

55LE5***		דגמים	
55LE5500-TA 55LE5510-TB 55LE551C-TA			
1306.0 מ"מ x 867.0 מ"מ x 328.0 מ"מ		כולל מעמד	מידות המכשיר (רוחב x גובה x עומק)
1306.0 מ"מ x 797.0 מ"מ x 30.7 מ"מ		לא כולל מעמד	
34.5 ק"ג 28.8 ק"ג		כולל מעמד לא כולל מעמד	משקל
AC 100-240 V~ 50 / 60 Hz		דרישות מתח	
26LE6***	22LE6***	דגמים	
26LE6500-TA	22LE6500-TA		
650.0 מ"מ x 469.0 מ"מ x 187.0 מ"מ	533.0 מ"מ x 400.0 מ"מ x 187.0 מ"מ	כולל מעמד	מידות המכשיר (רוחב x גובה x עומק)
650.0 מ"מ x 418.0 מ"מ x 39.9 מ"מ	533.0 מ"מ x 349.0 מ"מ x 39.9 מ"מ	לא כולל מעמד	
4.9 ק"ג 4.6 ק"ג	3.4 ק"ג 3.1 ק"ג	כולל מעמד לא כולל מעמד	משקל
DC 24 V, 2.1 A AC-DC adaptor : 24 V $\overline{=}$ 3.42 V AC 100-240 V~ 50 / 60 Hz /	DC 24 V, 1.7 A AC-DC adaptor : 24 V $\overline{=}$ 3.42 V AC 100-240 V~ 50 / 60 Hz /	דרישות מתח	
0°C עד 40°C פחות מ-80%		טמפרטורה בהפעלה לחות בהפעלה	תנאים סביבתיים
-20°C עד 60°C פחות מ-85%		טמפרטורת אחסון לחות אחסון	
עיינו בעמודים 82 עד 84		קובצי סרט נתמכים	

■ המפרטים שלהלן נתונים לשינויים ללא הודעה מוקדמת לצורך שיפור האיכות.

37LE7***		32LE7***		דגמים	
37LE7500-TA 37LE750C-TA		32LE7500-TA 32LE750C-TA			
907.4 מ"מ x 629.3 מ"מ x 269.8 מ"מ		786.4 מ"מ x 557.6 מ"מ x 221.0 מ"מ		כולל מעמד	מידות המכשיר (רוחב x גובה x עומק)
907.4 מ"מ x 569.0 מ"מ x 39.9 מ"מ		786.4 מ"מ x 500.4 מ"מ x 39.9 מ"מ		לא כולל מעמד	
17.5 ק"ג 14.7 ק"ג		13.9 ק"ג 11.7 ק"ג		כולל מעמד לא כולל מעמד	משקל
AC 100-240 V~ 50 / 60Hz		AC 100-240 V~ 50 / 60Hz		דרישות מתח	
55LE7***	47LE7***		42LE7***	דגמים	
55LE7500-TA 55LE750C-TA	47LE7500-TA 47LE750C-TA		42LE7500-TA 42LE750C-TA		
1306.0 מ"מ x 869 מ"מ x 328.0 מ"מ	1128.6 מ"מ x 758.9 מ"מ x 284.4 מ"מ		1018.2 מ"מ x 693.5 מ"מ x 269.8 מ"מ	כולל מעמד	מידות המכשיר (רוחב x גובה x עומק)
1306.0 מ"מ x 797.4 מ"מ x 31.2 מ"מ	1128.6 מ"מ x 693.3 מ"מ x 29.8 מ"מ		1018.2 מ"מ x 630.7 מ"מ x 29.3 מ"מ	לא כולל מעמד	
39.1 ק"ג 33.5 ק"ג	26.2 ק"ג 23.0 ק"ג		21.9 ק"ג 19.1 ק"ג	כולל מעמד לא כולל מעמד	משקל
AC 100-240 V~ 50 / 60Hz	AC 100-240 V~ 50 / 60Hz		AC 100-240 V~ 50 / 60Hz	דרישות מתח	
0°C עד 40°C			טמפרטורה בהפעלה	תנאים סביבתיים	
פחות מ-80%			לחות בהפעלה		
-20°C עד 60°C			טמפרטורת אחסון		
פחות מ-85%			לחות אחסון		
עיינו בעמודים 82 עד 84			קובצי סרט נתמכים		

■ המפרטים שלהלן נתונים לשינויים ללא הודעה מוקדמת לצורך שיפור האיכות.

47LE8***		42LE8***		דגמים	
47LE8500-TA		42LE8500-TA			
1122.6 מ"מ x 769.3 מ"מ x 275.0 מ"מ		1013.3 מ"מ x 705.8 מ"מ x 235.5 מ"מ		כולל מעמד	מידות המכשיר (רוחב x גובה x עומק)
1122.6 מ"מ x 707.3 מ"מ x 34.5 מ"מ		1013.3 מ"מ x 645.8 מ"מ x 34.5 מ"מ		לא כולל מעמד	
31.6 ק"ג 27.0 ק"ג		27.2 ק"ג 23.1 ק"ג		כולל מעמד לא כולל מעמד	משקל
AC 100-240 V~ 50 / 60Hz		AC 100-240 V~ 50 / 60Hz		דרישות מתח	
55LE8***				דגמים	
55LE8500-TA					
1292.6 מ"מ x 875.4 מ"מ x 311.9 מ"מ				כולל מעמד	מידות המכשיר (רוחב x גובה x עומק)
1292.6 מ"מ x 802.9 מ"מ x 34.5 מ"מ				לא כולל מעמד	
43.8 ק"ג 35.8 ק"ג				כולל מעמד לא כולל מעמד	משקל
AC 100-240 V~ 50 / 60Hz				דרישות מתח	
0°C עד 40°C פחות מ-80%				טמפרטורה בהפעלה לחות בהפעלה	תנאים סביבתיים
-20°C עד 60°C פחות מ-85%				טמפרטורת אחסון לחות אחסון	
עיינו בעמודים 82 עד 84				קובצי סרט נתמכים	

■ המפרטים שלהלן נתונים לשינויים ללא הודעה מוקדמת לצורך שיפור האיכות.

42LE4***	32LE4***	דגמים	
42LE4500-TA	32LE4500-TA		
1018.0 מ"מ x 692.0 מ"מ x 270.0 מ"מ	786.0 מ"מ x 559.0 מ"מ x 221.0 מ"מ	כולל מעמד	מידות המכשיר (רוחב x גובה x עומק)
1018.0 מ"מ x 627.0 מ"מ x 29.8 מ"מ	786.0 מ"מ x 500.0 מ"מ x 39.9 מ"מ	לא כולל מעמד	
19.7 ק"ג 17.2 ק"ג	12.4 ק"ג 10.6 ק"ג	כולל מעמד לא כולל מעמד	משקל
AC 100-240 V~ 50 / 60Hz	AC 100-240 V~ 50 / 60Hz	דרישות מתח	
0°C עד 40°C פחות מ-80%	60°C עד -20°C פחות מ-85%	טמפרטורה בהפעלה לחות בהפעלה	תנאים סביבתיים
עיינו בעמודים 82 עד 84		טמפרטורת אחסון לחות אחסון	
		קובצי סרט נתמכים	

■ המפרטים שלהלן נתונים לשינויים ללא הודעה מוקדמת לצורך שיפור האיכות.

55LX9***		47LX9***		דגמים	
55LX9500-TA		47LX9500-TA			
1255.8 מ"מ x 805.0 מ"מ x 255.0 מ"מ		1085.9 מ"מ x 710.6 מ"מ x 255.0 מ"מ		כולל מעמד	מידות המכשיר (רוחב x גובה x עומק)
1255.8 מ"מ x 749.6 מ"מ x 31.6 מ"מ		1085.9 מ"מ x 654.2 מ"מ x 31.6 מ"מ		לא כולל מעמד	
32.7 ק"ג 28.1 ק"ג		26.7 ק"ג 22.1 ק"ג		כולל מעמד לא כולל מעמד	משקל
AC 100-240 V~ 50 / 60Hz		AC 100-240 V~ 50 / 60Hz		דרישות מתח	
55LX6***	47LX6***		42LX6***	דגמים	
55LX6500-TD	47LX6500-TD		42LX6500-TD		
1306.0 מ"מ x 867.0 מ"מ x 328.0 מ"מ	1126.6 מ"מ x 757.9 מ"מ x 284.4 מ"מ		1016.0 מ"מ x 692.0 מ"מ x 270.0 מ"מ	כולל מעמד	מידות המכשיר (רוחב x גובה x עומק)
1306.0 מ"מ x 797.0 מ"מ x 30.7 מ"מ	1126.6 מ"מ x 692.0 מ"מ x 29.3 מ"מ		1016.0 מ"מ x 630.0 מ"מ x 29.3 מ"מ	לא כולל מעמד	
34.5 ק"ג 28.8 ק"ג	22.9 ק"ג 16.9 ק"ג		19.5 ק"ג 16.7 ק"ג	כולל מעמד לא כולל מעמד	משקל
AC 100-240 V~ 50 / 60Hz	AC 100-240 V~ 50 / 60Hz		AC 100-240 V~ 50 / 60Hz	דרישות מתח	
0°C עד 40°C				טמפרטורה בהפעלה	תנאים סביבתיים
פחות מ-80%				לחות בהפעלה	
-20°C עד 60°C				טמפרטורת אחסון	
פחות מ-85%				לחות אחסון	
עיינו בעמודים 82 עד 84				קובצי סרט נתמכים	

■ המפרטים שלהלן נתונים לשינויים ללא הודעה מוקדמת לצורך שיפור האיכות.

טלוויזיה אנלוגית	טלוויזיה דיגיטלית		
PAL/SECAM-B/G/D/K, PAL-I	DVB-T	מערכות שידור	ניו זילנד, סינגפור
47 עד 01 CATV ,69 עד 1 VHF/UHF :BG 47 עד 01 CATV ,69 עד 1 VHF/UHF :I 47 עד 01 CATV ,69 עד 1 VHF/UHF :DK	69 עד 21 UHF	טווח ערוצים	
PAL B/B	DVB-T	מערכות שידור	אוסטרליה
44 עד 02 CATV ,75 עד 0 VHF/UHF :B/B	06 עד 12 VHF 69 עד 27 UHF	טווח ערוצים	
PAL/SECAM-B/G/D/K, PAL-I, NTSC-M	DVB-T	מערכות שידור	אינדונזיה, ישראל
47 עד 01 CATV ,69 עד 1 VHF/UHF :BG 47 עד 01 CATV ,69 עד 1 VHF/UHF :I 47 עד 01 CATV ,69 עד 1 VHF/UHF :DK 71 עד 01 CATV ,78 עד 2 VHF/UHF :M	69 עד 21 UHF	טווח ערוצים	
PAL/SECAM-B/G/D/K, PAL-I, NTSC-M	DVB-T	מערכות שידור	דרום אפריקה
47 עד 01 CATV ,69 עד 1 VHF/UHF :BG 47 עד 01 CATV ,69 עד 1 VHF/UHF :I 47 עד 01 CATV ,69 עד 1 VHF/UHF :DK 71 עד 01 CATV ,78 עד 2 VHF/UHF :M	4 עד 11, 13 VHF 68 עד 21 UHF	טווח ערוצים	
PAL/SECAM-B/G/D/K, PAL-I, NTSC-M	DVB-T	מערכות שידור	וייטנאם, מלזיה
47 עד 01 CATV ,69 עד 1 VHF/UHF :BG 47 עד 01 CATV ,69 עד 1 VHF/UHF :I 47 עד 01 CATV ,69 עד 1 VHF/UHF :DK 71 עד 01 CATV ,78 עד 2 VHF/UHF :M	6 עד 12 VHF 69 עד 21 UHF	טווח ערוצים	
PAL/SECAM-B/G/D/K, PAL-I, NTSC-M	DVB-T	מערכות שידור	Iran
47 עד 01 CATV ,69 עד 1 VHF/UHF :BG 47 עד 01 CATV ,69 עד 1 VHF/UHF :I 47 עד 01 CATV ,69 עד 1 VHF/UHF :DK 71 עד 01 CATV ,78 עד 2 VHF/UHF :M	5 עד 12 VHF 69 עד 21 UHF	טווח ערוצים	
PAL/SECAM-B/G/D/K, PAL-I, NTSC-M	-	מערכות שידור	דגם אנלוגי
47 עד 01 CATV ,69 עד 1 VHF/UHF :BG 47 עד 01 CATV ,69 עד 1 VHF/UHF :I 47 עד 01 CATV ,69 עד 1 VHF/UHF :DK 71 עד 01 CATV ,78 עד 2 VHF/UHF :M	-	טווח ערוצים	
75 Ω	75 Ω	התנגדות אנטנה חיצונית	

■ המפרטים שלהלן נתונים לשינויים ללא הודעה מוקדמת לצורך שיפור האיכות.

קודי IR

תכונה זו אינה זמינה בכל הדגמים.

קוד (הקסדימלי)	פונקציה	הערה
95	Energy Saving	לחצן שלט רחוק
08	POWER	לחצן שלט רחוק (הפעלה/כיבוי)
0B	INPUT	לחצן שלט רחוק
79	RATIO	לחצן שלט רחוק
F0	TV/RAD	לחצן שלט רחוק
45	Q.MENU	לחצן שלט רחוק
43	MENU	לחצן שלט רחוק
AB	GUIDE	לחצן שלט רחוק
40	למעלה (▲)	לחצן שלט רחוק
41	למטה (▼)	לחצן שלט רחוק
07	שמאלה (<)	לחצן שלט רחוק
06	ימינה (>)	לחצן שלט רחוק
44	OK (●)	לחצן שלט רחוק
28	BACK	לחצן שלט רחוק
5B	EXIT	לחצן שלט רחוק
AA	INFO ⓘ	לחצן שלט רחוק
30	AV MODE	לחצן שלט רחוק
02	+ ▲	לחצן שלט רחוק
03	- ▼	לחצן שלט רחוק
1E	FAV/MARK/CHAR/NUM	לחצן שלט רחוק
09	MUTE/DELETE	לחצן שלט רחוק
00	P ▲ / PAGE ▲	לחצן שלט רחוק
01	P ▼ / PAGE ▼	לחצן שלט רחוק
19~10	לחצני ספרות 0~9	לחצן שלט רחוק
53	LIST	לחצן שלט רחוק
1A	Q.VIEW	לחצן שלט רחוק
72	לחצן אדום	לחצן שלט רחוק
71	לחצן ירוק	לחצן שלט רחוק
63	לחצן צהוב	לחצן שלט רחוק
61	לחצן כחול/L/R SELECT	לחצן שלט רחוק
20	TEXT	לחצן שלט רחוק
21	T.OPT (אפשרויות טקסט)	לחצן שלט רחוק
39	SUBTITLE	לחצן שלט רחוק
7E	SIMPLINK	לחצן שלט רחוק
91	AD	לחצן שלט רחוק
0F	TV	לחצן שלט רחוק
7C	X-STUDIO	לחצן שלט רחוק
59	NetCast	לחצן שלט רחוק
B1	■	לחצן שלט רחוק
B0	▶	לחצן שלט רחוק
BA		לחצן שלט רחוק
8F	◀◀	לחצן שלט רחוק
8E	▶▶	לחצן שלט רחוק
DC	3D	לחצן שלט רחוק
2E	FAMILY (משפחה)	לחצן שלט רחוק
3A	CRICKET	לחצן שלט רחוק

הגדרת התקן בקרה חיצוני

התקנת RS-232C

חברו את יציאת RS-232C (יציאה טורית) להתקן בקרה חיצוני (כגון מחשב או מערכת בקרה A/V) לבקרה חיצונית של פעולת המכשיר.

חברו את היציאה הטורית של התקן הבקרה לשקע RS-232C בלוח האחורי של המכשיר.

הערה: כבלים לחיבור RS-232C אינם מצורפים למכשיר.

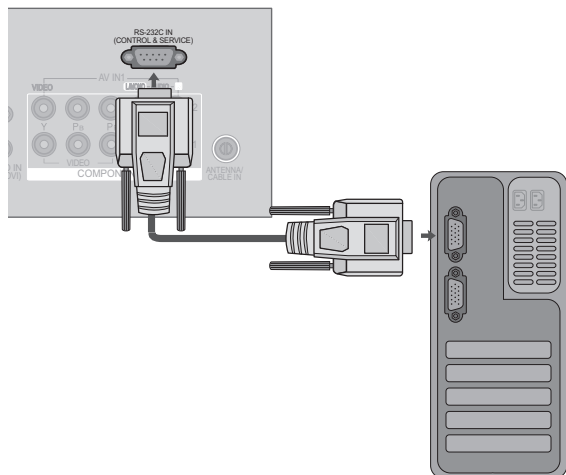

סוג החיבור; D-Sub זכר בעל 9 פינים

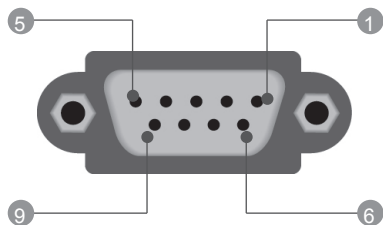

שם הפין	מס'
אין חיבור	1
RXD (קבלת נתונים)	2
TXD (העברת נתונים)	3
DTR (צד DTE מוכן)	4
GND (הארקה)	5
DSR (צד DCE מוכן)	6
RTS (מוכן למשלוח)	7
CTS (אישור משלוח)	8
אין חיבור	9

תצורות RS-232C

תצורות עם 3 חוטים (לא סטנדרטי)

מחשב	טלויזיה	מחשב
RXD	2	3
TXD	3	2
GND	5	5
DTR	4	6
DSR	6	4
RTS	7	7
CTS	8	8

D-Sub 9 D-Sub 9

תצורות עם 7 חוטים (כבל RS-232C סטנדרטי)

מחשב	טלויזיה	מחשב
RXD	2	3
TXD	3	2
GND	5	5
DTR	4	6
DSR	6	4
RTS	7	8
CTS	8	7

D-Sub 9 D-Sub 9

זיהוי מכשיר

השתמשו בפונקציה זו לציון מספר זיהוי למכשיר.
עיינו בסעיף 'מיפוי נתונים בפועל'. ◀ עמוד 182



1. בחרו בתפריט **OPTION** (אפשרויות). 

2. בחרו באפשרות **Set ID** (זיהוי מכשיר). 

3. כוונו את **Set ID** (זיהוי מכשיר) כדי לבחור את מספר הזיהוי של הטלפון הרצוי.
הטווח של SET ID הוא בין 1 ל-99. 

פרמטרי תקשורת

- קצב העברת נתונים: 9600 bps (UART)
- אורך נתונים: 8 סיביות
- שוויון: ללא
- סיבית עצירה: סיבית 1
- קוד תקשורת: קוד ASCII

פרוטוקול שידור / קליטה

שידור

[פקודה1][פקודה2] [זיהוי מכשיר] [נתונים][Cr]

- * [פקודה 1]: הפקודה הראשונה לשליטה בטלוויזיה.
(j, k, m או x)
- * [פקודה 2]: הפקודה השנייה לשליטה בטלוויזיה.
- * [זיהוי מכשיר]: ניתן לכוון את זיהוי המכשיר כדי לבחור את מספר הזיהוי של המסך הרצוי בתפריט Option (אפשרויות). טווח הכיוון הוא 1 עד 99.
- בחירה בזיהוי מכשיר '0' פירושה שליטה על כל המכשירים המחוברים.
- זיהוי המכשיר מופיע כמספר עשרוני (1 עד 99) בתפריט וכמספר הקסדצימלי (0x1 עד 0x63) בפרוטוקול השידור/קבלה.
- * [נתונים]: העברת נתוני פקודות. העברת נתוני FF כדי לקרוא את מצב הפקודה.
- * [Cr]: החזרת גררה (Carriage Return) קוד ASCII '0xD'
- * []: קוד ASCII 'רווח' (0x20)

הודעת אישור

[פקודה2][זיהוי מכשיר][OK][נתונים][x]

- * הטלוויזיה משדרת הודעת אישור על סמך פורמט זה בעת קליטת נתונים רגילים. בשלב זה, אם הנתונים הם במצב קריאה, היא מראה את נתוני המצב הנוכחי. אם הנתונים הם במצב כתיבה, היא מחזירה את נתוני המחשב.

הודעת שגיאה

[פקודה2][זיהוי מכשיר][NG][נתונים][x]

- * הטלוויזיה משדרת הודעת אישור על סמך פורמט זה בעת קליטת נתונים חריגים מפונקציות לא ישימות או שגיאות תקשורת.

נתון 00: קוד לא חוקי

רשימת פקודות להפניה

נתונים (הקסדצימלי)	פקודה 2	פקודה 1	
00 עד 01	a	k	01. הפעלה
עיינו בעמוד 179	c	k	02. יחס גובה-רוחב
עיינו בעמוד 179	d	k	03. כיבוי מסך
00 עד 01	e	k	04. השתקת עוצמת הקול
00 עד 64	f	k	05. בקרת עוצמת הקול
00 עד 64	g	k	06. ניגודיות
00 עד 64	h	k	07. בהירות
00 עד 64	i	k	08. צבע
00 עד 64	j	k	09. גוון
00 עד 64	k	k	10. חדות
00 עד 01	l	k	11. בחירת OSD
00 עד 01	m	k	12. מצב נעילת שלט רחוק
00 עד 64	r	k	13. טרבל
00 עד 64	s	k	14. בס
00 עד 64	t	k	15. איזון
00 עד 64	u	x	16. טמפרטורת צבע
00 עד 05	q	j	17. חיסכון בחשמל
01	u	j	18. הגדרה אוטומטית
עיינו בעמוד 181	a	m	19. פקודת כיוון
00 עד 01	b	m	20. הוספת ערוץ / דילוג על ערוץ
קודי לחצנים	c	m	21. לחצנים
00 עד 64	g	m	22. בקרת תאורת רקע
עיינו בעמוד 182	b	x	23. בחירת כניסה (ראשי)

*הערה: במהלך פעולות USB כגון DivX או EMF, כל הפקודות למעט 'הפעלה' (ka) ו'לחצנים' (mc) אינן מבוצעות ומסווגות כ-NG.

01. הפעלה/כיבוי (פקודה: a k)

◀ הפעלה/כיבוי של המכשיר.

שידור

[a][k] [] [זיהוי מכשיר] [] [נתונים][Cr]

נתונים 00: כבוי 01: מופעל

אישור

[a] [] [זיהוי מכשיר] [] [OK/NG][] [נתונים][x]

◀ מראה אם הטלוויזיה מופעלת או כבוייה.

שידור

[a][k] [] [זיהוי מכשיר] [] [Cr][FF]

אישור

[a] [] [זיהוי מכשיר] [] [OK/NG][] [נתונים][x]

* באופן דומה, אם פונקציות אחרות משדרות נתוני '0xFFx' המבוססים על פורמט זה, משוב נתוני האישור יציג את המצב אודות כל פונקציה.

* ייתכן שהודעות אישור, הודעות שגיאה והודעות אחרות יוצגו על המסך כאשר הטלוויזיה מופעלת.

02. יחס גובה/רוחב (פקודה: c k) (גודל תמונה ראשית)

◀ כיוון הפורמט של המסך. (פורמט תמונה ראשית) ניתן לכוון את פורמט המסך גם באמצעות האפשרות **Aspect Ratio** (יחס גובה-רוחב) ב-Q.MENU (התפריט המהיר) בתפריט PICTURE (תמונה).

שידור

[c][k] [] [זיהוי מכשיר] [] [נתונים][Cr]

נתונים 01:	מסך רגיל (4:3)	07: 14:9
02:	מסך רחב (16:9)	09: Just Scan
04:	Zoom	0B: Full Wide
06:	Original	10 עד 1F: 1F

16 עד 1 Cinema Zoom

אישור

[c] [] [זיהוי מכשיר] [] [OK/NG][] [נתונים][x]

* כשאתם משתמשים בכניסת PC, בחרו יחס גובה/רוחב 4:3 או 16:9.

* במצבים DTV/HDMI (50 Hz/60 Hz), 1080i, (60 Hz/50 Hz/30 Hz/1080p 24 Hz, 720p 50Hz/60 Hz), (1080p 50 Hz/60 Hz, 1080i, 720p) Component, האפשרות Just Scan זמינה.

* האפשרות **Full Wide** נתמכת במצב DTV בלבד.

03. כיבוי מסך (פקודה: d k)

◀ לכיבוי וחידוש של תמונת המסך.

שידור

[d][k] [] [זיהוי מכשיר] [] [נתונים][Cr]

נתונים 00: כיבוי מסך מושבת (יש תמונה) כיבוי וידיאו מושבת

01: כיבוי מסך מופעל (אין תמונה)

10: כיבוי וידיאו מופעל

אישור

[d] [] [זיהוי מכשיר] [] [OK/NG][] [נתונים][x]

* רק אם כיבוי הווידיאו מופעל, הטלוויזיה תציג את ה-OSD (תצוגת המסך). אך אם כיבוי המסך מופעל, ה-OSD לא יוצג.

04. השתקת קול (פקודה: e k)

◀ להשתקה וחידוש של הקול. ניתן להשתיק את הקול גם באמצעות הלחצן MUTE בשלט הרחוק.

שידור

[e][k] [] [זיהוי מכשיר] [] [נתונים][Cr]

נתונים 00: השתקת קול מופעלת (אין קול)
01: השתקת קול מושבתת (יש קול)

אישור

[e] [] [זיהוי מכשיר] [] [OK/NG][] [נתונים][x]

05. בקרת עוצמת קול (פקודה: f k)

◀ כיוון עוצמת הקול. ניתן לכוון את עוצמת הקול גם באמצעות לחצני עוצמת הקול בשלט הרחוק.

שידור

[f][k] [] [זיהוי מכשיר] [] [נתונים][Cr]

נתונים מינימום: 00 עד מקסימום: 64
*עיינו בסעיף 'מיפוי נתונים בפועל 1'. עיינו בעמוד 182.

אישור

[f] [] [זיהוי מכשיר] [] [OK/NG][] [נתונים][x]

06. ניגודיות (פקודה: g k)

◀ כיוון הניגודיות של המסך. ניתן לכוון את הניגודיות גם בתפריט PICTURE (תמונה).

שידור

[g][k] [] [זיהוי מכשיר] [] [נתונים][Cr]

נתונים מינימום: 00 עד מקסימום: 64
*עיינו בסעיף 'מיפוי נתונים בפועל 1'. ראו עמ' 182.

אישור

[g] [] [זיהוי מכשיר] [] [OK/NG][] [נתונים][x]

07. בהירות (פקודה: h k)

◀ כיוון הבהירות של המסך. ניתן לכוון את הניגודיות גם בתפריט PICTURE (תמונה).

שידור

[h][k] [] [זיהוי מכשיר] [] [נתונים][Cr]

נתונים מינימום: 00 עד מקסימום: 64
*עיינו בסעיף 'מיפוי נתונים בפועל 1'. ראו עמ' 182.

אישור

[h] [] [זיהוי מכשיר] [] [OK/NG][] [נתונים][x]

08. צבע (פקודה: i k)

◀ כיוון הצבע של המסך. ניתן לכוון את הצבע גם בתפריט PICTURE (תמונה).

שידור

[i][k] [] [זיהוי מכשיר] [] [נתונים][Cr]

נתונים מינימום: 00 עד מקסימום: 64
*עיינו בסעיף 'מיפוי נתונים בפועל 1'. ראו עמ' 182.

אישור

[i] [] [זיהוי מכשיר] [] [OK/NG][] [נתונים][x]

09. גוון (פקודה: k n)

◀ כיוון הגוון של המסך.
ניתן לכוון את הגוון גם בתפריט PICTURE (תמונה).

שידור

[n][k] [זיהוי מכשיר] [נתונים][Cr]

נתונים אדום: 00 עד ירוק: 64
*עיינו בסעיף 'מיפוי נתונים בפועל 1'. ראו עמ' 182.

אישור

[n] [זיהוי מכשיר] [OK/NG][נתונים][x]

10. חדות (פקודה: k k)

◀ כיוון החדות של המסך.
ניתן לכוון את החדות גם בתפריט PICTURE (תמונה).

שידור

[k][k] [זיהוי מכשיר] [נתונים][Cr]

נתונים מינימום: 00 עד מקסימום: 64
*עיינו בסעיף 'מיפוי נתונים בפועל 1'. ראו עמ' 182.

אישור

[k] [זיהוי מכשיר] [OK/NG][נתונים][x]

11. בחירת OSD (פקודה: k o)

◀ להפעלה/השבתה של ה-OSD (תצוגת המסך) בעת שליטה מרחוק.

שידור

[o][k] [זיהוי מכשיר] [נתונים][Cr]

נתונים 00: OSD כבוי 01: OSD מופעל

אישור

[o] [זיהוי מכשיר] [OK/NG][נתונים][x]

12. מצב נעילת שלט רחוק (פקודה: k m)

◀ נעילת לחצני הלוח הקדמי של המכשיר והשלט הרחוק.

שידור

[m][k] [זיהוי מכשיר] [נתונים][Cr]

נתונים 00: הנעילה מושבתה 01: הנעילה מופעלת

אישור

[m] [זיהוי מכשיר] [OK/NG][נתונים][x]

*אם אינכם משתמשים בשלט הרחוק, השתמשו במצב זה. כאשר מחברים את הטלוויזיה לחשמל או מנתקים אותה מהחשמל, נעילת השלט החיצוני משתחררת. *במצב המתנה, אם נעילת הלחצנים מופעלת, לא ניתן יהיה להפעיל את הטלוויזיה באמצעות לחצן ההפעלה של IR והלחצן המקומי.

13. טרבל (פקודה: k r)

◀ כיוון הטרבל.
ניתן לכוון את הטרבל גם בתפריט AUDIO (שמע).

שידור

[r][k] [זיהוי מכשיר] [נתונים][Cr]

נתונים מינימום: 00 עד מקסימום: 64
*עיינו בסעיף 'מיפוי נתונים בפועל 1'. ראו עמ' 182.

אישור

[r] [זיהוי מכשיר] [OK/NG][נתונים][x]

14. בס (פקודה: k s)

◀ כיוון הבס.
ניתן לכוון את הבס גם בתפריט AUDIO (שמע).

שידור

[s][k] [זיהוי מכשיר] [נתונים][Cr]

נתונים מינימום: 00 עד מקסימום: 64
*עיינו בסעיף 'מיפוי נתונים בפועל 1'. ראו עמ' 182.

אישור

[s] [זיהוי מכשיר] [OK/NG][נתונים][x]

15. איזון (פקודה: k t)

◀ כיוון האיזון.
ניתן לכוון את האיזון גם בתפריט AUDIO (שמע).

שידור

[t][k] [זיהוי מכשיר] [נתונים][Cr]

נתונים מינימום: 00 עד מקסימום: 64
*עיינו בסעיף 'מיפוי נתונים בפועל 1'. ראו עמ' 182.

אישור

[t] [זיהוי מכשיר] [OK/NG][נתונים][x]

16. טמפרטורת צבע (פקודה: k u)

◀ כיוון טמפרטורת הצבע. ניתן לכוון את טמפרטורת הצבע גם בתפריט PICTURE (תמונה).

שידור

[u][k] [זיהוי מכשיר] [נתונים][Cr]

נתונים מינימום: 00 עד מקסימום: 64
*עיינו בסעיף 'מיפוי נתונים בפועל 1'. ראו עמ' 182.

אישור

[u] [זיהוי מכשיר] [OK/NG][נתונים][x]

17. חיסכון בחשמל (פקודה: j q)

צמצום צריכת החשמל של הטלוויזיה. ניתן לכוון את הפונקציה Energy Saving (חיסכון בחשמל) גם בתפריט PICTURE (תמונה).

שידור

[q][n] [זיהוי מכשיר] [נתונים] [C]

תיאור	רמה				פונקציית החיסכון בחשמל	פונקציית החיסכון בחשמל			
	0	1	2	3		4	5	6	7
ללא	0	0	0	0	מתח חלש	0	0	0	0
מינימום	1	0	0	0	מתח חלש	0	0	0	0
בינוני	0	1	0	0	מתח חלש	0	0	0	0
מקסימום	1	1	0	0	מתח חלש	0	0	0	0
אוטומטי	0	0	1	0	מתח חלש	0	0	0	0
כיבוי המסך	1	0	1	0	מתח חלש	0	0	0	0

למעט 22/26LE6***, 19/22/26LE5***, 26LE3***, 32/37/42/47LD4**, 22/26/32LD3**

אישור

[q][n] [זיהוי מכשיר] [OK/NG] [x]

19. פקודת כיוון (פקודה: a m)

בחירת ערוץ עבור המספר הפיזי העוקב.

שידור

[m][a] [זיהוי מכשיר] [נתונים] [נתון1] [נתון2] [C]

נתון00: נתוני הערוצים הגבוהים
 נתון01: נתוני הערוצים הנמוכים
 לדוגמה: מס' 47 <- 2F (2FH) 00
 מס' 394 <- 8A (18AH) 01
 DTV מס' 0 <- לא משנה
 נתון02: 0x00: אנלוגי ראשי
 0x10: DTV (דיגיטלי) ראשי
 0x20: רדיו
 טווח נתוני הערוצים
 אנלוגי - מינימום: 00 עד מקסימום: 63 (0 עד 99)
 דיגיטלי - מינימום: 00 עד מקסימום: 3E7 (0 עד 999)

אישור

[a][m] [זיהוי מכשיר] [OK/NG] [x]

נתונים מינימום: 00 עד מקסימום: 7DH

20. הוספת ערוץ / דילוג על ערוץ (פקודה: b m)

לקביעת דילוג קבוע על הערוץ הנוכחי.

שידור

[m][b] [זיהוי מכשיר] [נתונים] [C]

נתונים 00: דילוג 01: הוספה

אישור

[b][m] [זיהוי מכשיר] [OK/NG] [x]

18. הגדרה אוטומטית (פקודה: j u)

כיוון מיקום התמונה והפחתת רעידות התמונה באופן אוטומטי. פועל במצב RGB (מחשב) בלבד.

שידור

[u][n] [זיהוי מכשיר] [נתונים] [C]

נתון 01: להגדרה

אישור

[u][n] [זיהוי מכשיר] [OK/NG] [x]

23. בחירת כניסה (פקודה: x b)
(כניסת תמונה ראשית)

◀ בחירת מקור כניסה עבור התמונה הראשית.

שידור

[x][b] [זיהוי מכשיר] [נתונים][Cr] נתונים מבנה

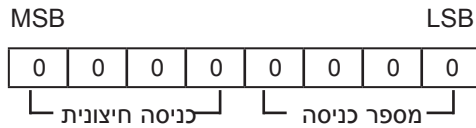

נתונים	כניסה חיצונית			
DTV	0	0	0	0
אנלוגי	1	0	0	0
AV	0	1	0	0
Component	0	0	1	0
RGB	0	1	1	0
HDMI	1	1	1	0
	0	0	0	1
	1	0	0	1
	0	1	0	1

נתונים	מספר כניסה			
כניסה 1	0	0	0	0
כניסה 2	1	0	0	0
כניסה 3	0	1	0	0
כניסה 4	1	1	0	0

אישור

[x][b] [זיהוי מכשיר] [OK/NG] [נתונים][x]

21. לחצנים (פקודה: c m)

◀ לשליחת קוד IR של לחצן בשלט הרחוק.

שידור

[m][c] [זיהוי מכשיר] [נתונים][Cr] נתונים קודי לחצנים - עיינו בעמוד 175.

אישור

[c] [זיהוי מכשיר] [OK/NG] [נתונים][x]

22. בקרת תאורת רקע (פקודה: g m)

◀ בקרת תאורת הרקע.

שידור

[m][g] [זיהוי מכשיר] [נתונים][Cr]

נתונים: נתונים מינימום: 00 עד מקסימום: 64

אישור

[g] [זיהוי מכשיר] [OK/NG] [נתונים][x]

* מיפוי נתונים בפועל 1

00	: שלב 0
:	:
A	: שלב 10 (זיהוי מכשיר 10)
:	:
F	: שלב 15 (זיהוי מכשיר 15)
10	: שלב 16 (זיהוי מכשיר 16)
:	:
64	: שלב 100
:	:
6E	: שלב 110
:	:
73	: שלב 115
74	: שלב 116
:	:
CF	: שלב 199
:	:
FE	: שלב 254
FF	: שלב 255

הודעה בדבר תוכנת קוד פתוח

למעט 42/47/55LE8***, 32/37/42/47/55LE7***, 32/37/42/47/55LE55**, 32/37/42/47/55LD6**, 32/42/52LD56*, 42/47/55LX6***, 47/55LX9***,

הסכמי הרישיון MPL1.1/LGPL2.1/GPL2.0 חלים על קובצי ההפעלה הבאים של GPL ועל ספריות LGPL ו-MPL הבאות המשמשים במוצר זה:

קובצי הפעלת GPL:

• ליבת לינוקס 2.6, busybox, e2fsprogs, gdbserver, jfsutils, mtd-utils, procps, u-boot, udhcpc

ספריות LGPL:

• cairo, directFB, gettext, glib, glibc, iconv, pixman

ספריות MPL:

• Nanox

חברת LG Electronics תשמח לספק לכם קוד מקור על-גבי תקליטור במחיר עלות הביצוע של פעולה זו, לדוגמה, מחיר אמצעי האחסון, דמי משלוח וטיפול. לשם כך אנא שילחו בקשה בדואר אלקטרוני לחברת LG Electronics בכתובת: opensource@lge.com
הצעה זו תקפה למשך שלוש (3) שנים מתאריך הפצת מוצר זה על-ידי LG Electronics.

באפשרותכם לקבל עותק של רישיונות GPL, LGPL ו-MPL בתקליטור המצורף למוצר זה. כמו כן, באפשרותכם לקבל את התרגום לרישיונות GPL ו-LGPL מהאתרים <http://www.gnu.org/licenses/old-licenses/gpl-2.0-translations>, <http://www.gnu.org/licenses/old-licenses/lgpl-2.1-translations.html>, html

מוצר זה כולל:

• expat:

■ copyright © 1998, 1999, 2000 Thai Open Source Software Center Ltd and Clark Cooper

■ .copyright © 2001, 2002, 2003, 2004, 2005, 2006 Expat maintainers

• freetype: copyright © 2003 The FreeType Project (www.freetype.org)

• ICU: copyright © 1995-2008 International Business Machines Corporation and others

• libcurl: copyright © 1996 - 2008, Daniel Stenberg

• libjpeg: תוכנה זו מבוססת בחלקה על עבודתה של קבוצת Independent JPEG Group, copyright © 1991 – 1998, Thomas G. Lane

• libmng: copyright © 2000-2007 Gerard Juyn, Glenn Randers-Pehrson

• libpng: copyright © 1998-2008 Glenn Randers-Pehrson

• md5: copyright © 1991-2, RSA Data Security, Inc

• md5 checksum : copyright © 1999, 2000, 2002 Aladdin Enterprises

• ncurses: copyright © 1998 Free Software Foundation, Inc

• openssl:

■ תוכנה קריפטוגרפית שנכתבה על-ידי אריק יאנג.

■ תוכנה שנכתבה על-ידי טים הדסון.

■ תוכנה שפותחה על-ידי OpenSSL Project לשימוש ב-<http://www.openssl.org> (OpenSSL Toolkit).

- strace :
- .copyright © 1991, 1992 Paul Kranenburg
- .copyright © 1993 Branko Lankester
- .copyright © 1993 Ulrich Pegelow
- .copyright © 1995, 1996 Michael Elizabeth Chastain
- .copyright © 1993, 1994, 1995, 1996 Rick Sladkey
- .copyright © 1998-2003 Wichert Akkerman
- .copyright © 2002-2008 Roland McGrath
- .copyright © 2003-2008 Dmitry V. Levin
- .copyright © 2007-2008 Jan Kratochvil
- tinymxml: copyright © 2000-2006 Lee Thomason
- xyssl: Copyright (C) 2009 Paul Bakker
- zlib: copyright © 1995-2005 Jean-loup Gailly and Mark Adler

כל הזכויות שמורות.

אנו מעניקים בזאת הרשאה, ללא תשלום, לכל אדם הרוכש עותק של תוכנה זו ושל קובצי התיעוד המשויכים (להלן, "התוכנה"), לנהוג בתוכנה ללא מגבלות, לרבות זכות בלתי מוגבלת לשימוש, העתקה, שינוי, מיזוג, פרסום, הפצה, הענקת רשיונות משנה או מכירת עותקים של התוכנה, וכן לאפשר לאנשים שלהם תסופק התוכנה לעשות כן, בכפוף לתנאים שלהלן:

התוכנה מסופקת "כפי שהיא", ללא אחריות מכל סוג שהוא, בין אם מפורשת או משתמעת, לרבות ובין היתר אחריות לסחירות, התאמה למטרה מסוימת ואי הפרת זכויות יוצרים. בשום מקרה לא ישאו המחברים או בעלי זכויות היוצרים באחריות לתביעה כלשהי, נזיקין או אחריות מכל סוג אחר, בין אם במסגרת חוזה, גרימת עוולה או בכל מסגרת אחרת, הנובעים או קשורים לתוכנה או לשימוש בה או לכל התנהלות אחרת בתוכנה.

42/47/55LX6***, 42/47/55LE8***, 32/37/42/47/55LE7***, 32/37/42/47/55LE55**, 32/37/42/47/55LD6**, 32/42/52LD56*
(47/55LX9*** בלבד)

הסכמי הרישיון MPL1.1/LGPL2.1/GPL2.0 חלים על קובצי ההפעלה הבאים של GPL ועל ספריות LGPL ו-MPL
הבאות המשמשים במוצר זה:

קובצי הפעלת GPL:

Linux kernel 2.6, busybox, e2fsprogs, jfsutils, lzo, msdl-1.1, mtd-utils, ntpclient, procps

ספריות LGPL:

Atk, cairo, directFB, ffmpeg, glib, GnuTLS, gtk+, iconv, libintl, libgcrypt, libgpg-error, libsoup, libusb,
pango, uClibc, webkit

ספריות MPL:

Nanox, spidermonkey

חברת LG Electronics תספק קוד מקור על-גבי תקליטור במחיר עלות הביצוע של פעולה זו, לדוגמה, מחיר אמצעי
האחסון, דמי משלוח וטיפול, אם תשלחו בקשה בדואר אלקטרוני לחברת LG Electronics בכתובת: open-
source@lge.com

הצעה זו תקפה למשך שלוש (3) שנים מתאריך הפצת מוצר זה על-ידי LG Electronics.

באפשרותכם לקבל עותק של רשיונות GPL, LGPL ו-MPL בתקליטור המצורף למוצר זה.
כמו כן, באפשרותכם לקבל תרגום של רשיונות GPL ו-LGPL מהאתרים
<http://www.gnu.org/licenses/old-licenses/gpl-2.0-translations.html>,
<http://www.gnu.org/licenses/old-licenses/lgpl-2.1-translations.html>

מוצר זה כולל תוכנות מקור פתוח נוספות.

- boost C++ : תוכנה שפותחה על-ידי <http://www.boost.org> והופצה תחת הרישיון Boost Software License, גרסה 1.0
- c-ares : copyright © 1998 by the Massachusetts Institute of Technology
- expat
- copyright © 1998, 1999, 2000 Thai Open Source Software Center Ltd and Clark Cooper
- copyright © 2001-2007 Expat maintainers
- fontconfig: copyright © 2001, 2003 Keith Packard
- freetype: copyright © 2003 The FreeType Project (www.freetype.org)
- ICU: copyright © 1995-2008 International Business Machines Corporation and others
- libcurl: copyright © 1996 - 2008, Daniel Stenberg
- libjpeg: תוכנה זו מבוססת בחלקה על עבודתה של קבוצת Independent JPEG Group, copyright © 1991, 1998, Thomas G. Lane
- libmng: copyright © 2000-2007 Gerard Juyn, Glenn Randers-Pehrson
- libpng: copyright © 1998-2008 Glenn Randers-Pehrson
- libupnp: copyright © 2000-2003 Intel Corporation
- libxml2 : copyright © 1998-2003 Daniel Veillard
- libxslt: copyright © 2001-2002 Daniel Veillard
- lua interpreter: copyright © 1994–2008 Lua.org, PUC-Rio
- md5: copyright © 1991-2, RSA Data Security, Inc

:openSSL

- תוכנה קריפטוגרפית שנכתבה על-ידי אריק יאנג.
- תוכנה שנכתבה על-ידי טים הדסון.
- תוכנה שפותחה על-ידי OpenSSL Project לשימוש ב-<http://www.openssl.org> (OpenSSL Toolkit).
- pixman:
- copyright © 1987, 1988, 1989, 1998 The Open Group
- copyright © 1987, 1988, 1989 Digital Equipment Corporation
- copyright © 1999, 2004, 2008 Keith Packard
- copyright © 2000 SuSE, Inc
- copyright © 2000 Keith Packard, member of The XFree86 Project, Inc
- copyright © 2004, 2005, 2007, 2008 Red Hat, Inc
- copyright © 2004 Nicholas Miell
- copyright © 2005 Lars Knoll & Zack Rusin, Trolltech
- copyright © 2005 Nicholas Miell
- copyright © 2007 Luca Barbato
- copyright © 2008 Aaron Plattner, NVIDIA Corporation
- copyright © 2008 Rodrigo Kumpere
- copyright © 2008 André Tupinambá
- copyright © 2008 Mozilla Corporation
- copyright © 2008 Frederic Plourde
- portmap: copyright © 1983,1991 The Regents of the University of California
- .tiff: copyright © 1987 The Regents of the University of California
- tinyxml: copyright © 2000-2006 Lee Thomason
- :xyssl
- copyright © 2006-2008 Christophe Devine
- copyright © 2009 Paul Bakker
- zlib: copyright © 1995-2005 Jean-loup Gailly and Mark Adler

כל הזכויות שמורות.

אנו מעניקים בזאת הרשאה, ללא תשלום, לכל אדם הרוכש עותק של תוכנה זו ושל קובצי התיעוד המשויכים (להלן, "התוכנה"), לנהוג בתוכנה ללא מגבלות, לרבות זכות בלתי מוגבלת לשימוש, העתקה, שינוי, מיזוג, פרסום, הפצה, הענקת רשיונות משנה או מכירת עותקים של התוכנה, וכן לאפשר לאנשים שלהם תסופק התוכנה לעשות כן, בכפוף לתנאים שלהלן:

התוכנה מסופקת "כפי שהיא", ללא אחריות מכל סוג שהוא, בין אם מפורשת או משתמעת, לרבות ובין היתר אחריות לסחירות, התאמה למטרה מסוימת ואי הפרת זכויות יוצרים. בשום מקרה לא ישאו המחברים או בעלי זכויות היוצרים באחריות לתביעה כלשהי, נזיקין או אחריות מכל סוג אחר, בין אם במסגרת חוזה, גרימת עוולה או בכל מסגרת אחרת, הנובעים או קשורים לתוכנה או לשימוש בה או לכל התנהלות אחרת בתוכנה.



רשמו את מספר הדגם ואת המספר הסידורי של הטלוויזיה.
עיינו בתווית שנמצאת בחלקו האחורי של המכשיר ומסרו
פרטים אלה לספק שלכם בכל פנייה לקבלת שירות.

דגם: _____

מס' סידורי: _____