

Spis treści

Wstęp	Rejestracja	58
	Ważne instrukcje dotyczące bezpieczeństwa	58
	Określenie części	61
Instalowanie	Instalowanie	62
	Uruchomienie	62
Obsługa	Regulacja temperatury	63
	• Lodówka	63
	• Zamrażarka	63
	Funkcja	65
	• Super zamrażanie	65
	• Wakacje	65
	• Blokada	66
	• Auto-test	66
	Zamrażanie lodu	66
	Rozmrażanie	66
Rady dotyczące rozmieszczania produktów żywnościowych	Przechowywanie produktów żywnościowych	67
Dbłość i konserwacja	Informacje ogólne	68
	Wymiana żarówki	68
	Utrzymywanie czystości	69
Usuwanie usterek	Usuwanie usterek	70
Odwracanie drzwi	Uwagi wstępne	72
	Jak odwrócić drzwi	72

Wstęp

Rejestracja

Oznaczenie modelu i numer fabryczny znajdują się z tyłu urządzenia. Numer fabryczny jest przypisany indywidualnie do danego urządzenia. Niezbędne dane należy wpisać poniżej i zachować jako dowód nabycia urządzenia. W tym miejscu należy umieścić paragon i zabezpieczyć go zszywaczen.

Data nabycia : _____

Nazwa sklepu : _____

Adres sklepu : _____

Numer telefonu do sklepu : _____

Oznaczenie modelu : _____

Numer fabryczny : _____

Ważne instrukcje dotyczące bezpieczeństwa

PODSTAWOWE WSKAZÓWKI DOTYCZĄCE BEZPIECZEŃSTWA

Niniejsza instrukcja zawiera wiele ważnych wskazówek dotyczących bezpieczeństwa. Należy zawsze wszystkie czytać i przestrzegać ich.

▲ To jest symbol alarmu bezpieczeństwa. Wskazuje on na komunikat dotyczący zagrożenia życia, zdrowia lub innej sytuacji mogącej spowodować uszkodzenie urządzenia. Wszystkie komunikaty dotyczące bezpieczeństwa będą poprzedzone tym symbolem oraz słowami NIEBEZPIECZEŃSTWO, OSTRZEŻENIE lub UWAGA. Znaczenia tych słów:

▲ NIEBEZPIECZEŃSTWO - W razie nieprzestrzegania tego komunikatu dojdzie do poważnych urazów lub śmierci.

▲ OSTRZEŻENIE - W razie nieprzestrzegania tego komunikatu może dojść do poważnych wypadków lub śmierci.

▲ UWAGA Oznacza mniej niebezpieczne sytuacje, których zaistnienie może spowodować mniejsze urazy lub uszkodzenie sprzętu.

Wszystkie komunikaty podają typ zagrożenia, mówią jak zredukować niebezpieczeństwo urazu oraz co może się zdarzyć, jeżeli zawarte wskazówki nie będą przestrzegane.

Ważne instrukcje dotyczące bezpieczeństwa

⚠ OSTRZEŻENIE

Aby zredukować ryzyko pożaru, porażenia elektrycznego, urazów lub uszkodzeń, które mogą wystąpić podczas korzystania z tego urządzenia, należy przestrzegać podstawowych zasad bezpieczeństwa. Przed przystąpieniem do używania należy przeczytać wszystkie instrukcje.

1. Podczas podłączania zasilania elektrycznego

Należy korzystać z osobnego gniazdka.

- Korzystanie z wielu urządzeń podłączonych do jednego gniazdka może spowodować pożar.
- Zadziałanie bezpiecznika elektrycznego może spowodować zepsucie się żywności oraz cieknięcie dozownika.



Nie pozwól, aby wtyczka zasilania była skierowana do góry lub ściśnięta z tyłu lodówki.

Woda może kapać na wtyczkę lub może ona zostać uszkodzona, powodując pożar lub porażenie prądem.

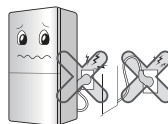

Nie pozwól, aby kabel zasilania był zgięty lub przyciśnięty przez ciężkie przedmioty.

Może to spowodować uszkodzenie kabla i w rezultacie pożar lub porażenie prądem.



Nie wolno przedłużać ani modyfikować kabla zasilającego.

Uszkodzenie kabla zasilającego lub innych może spowodować pożar lub porażenie prądem.



Na czas czyszczenia, przenoszenia urządzenia lub wymiany żarówki oświetlenia wewnętrznego należy wyjąć wtyczkę z gniazdka zasilającego.

- Może dojść do porażenia elektrycznego lub innego urazu.
- Podczas wymiany żarówki oświetlenia wewnętrznego lodówki należy sprawdzić, czy gumowy pierścień zapobiegający powstawaniu iskielek elektrycznych nie jest zdjęty.



Ważne instrukcje dotyczące bezpieczeństwa

Nie dotykaj wtyczki zasilania ani kabla mokrymi rękoma.

Może dojść do porażenia elektrycznego lub innego urazu.

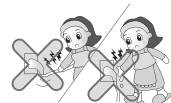

Usuń pozostałości wody oraz brudu z wtyczki zasilania i sprawdź, czy styki są pewnie podłączone.

Brud, woda lub niestabilne podłączenie mogą być przyczyną pożaru lub porażenia prądem.



Upewnij się, że w instalacji jest uziemienie.

Nieprawidłowo wykonane uziemienie może spowodować powstanie przebiegów oraz porażenie prądem.

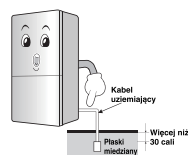

Jeżeli kabel lub wtyczka są uszkodzone lub otwory gniazdka są luźne, nie wolno ich używać.

Może to spowodować porażenie elektryczne, zwarcie oraz pożar.

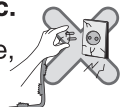

2. Podczas używania lodówki

Na urządzeniu nie wolno umieszczać ciężkich czy niebezpiecznych przedmiotów (pojemników z wodą).

Może się zdarzyć, że podczas otwierania lub zamykania drzwi przedmiot ten spadnie i spowoduje uraz, pożar lub porażenie prądem.



Nie wolno opierać się ani wieszać na drzwiach, półkach czy na barku komory zamrażarki lub chłodziarki.

Może to spowodować, że urządzenie upadnie lub spowoduje zranienie rąk. Nie wolno na to pozwalać zwłaszcza dzieciom.



Ważne instrukcje dotyczące bezpieczeństwa

Nie wolno instalować lodówki w miejscach mokrych ani tam, gdzie mogą występować rozpryski wody lub deszczu.

Uszkodzenie izolacji części elektrycznych może spowodować wystąpienie przebiegów elektrycznych.



Nie wolno przechowywać w lodówce lub w jej pobliżu palnych materiałów takich jak eter, benzen, alkohol, niektóre lekarstwa, pojemniki z gazem, aerozole, kosmetyki.

Może dojść do wybuchu lub pożaru.



Nie wolno umieszczać w lodówce zapalonych świeczek zapachowych.

Może dojść do wybuchu lub pożaru.



W lodówce nie wolno przechowywać lekarstw ani materiałów dydaktycznych.

Jeżeli przechowywany będzie materiał wymagający ścisłej kontroli temperatury, może on ulec uszkodzeniu lub niespodziewanej reakcji chemicznej i w ten sposób spowodować nieprzewidziane ryzyko.



W pobliżu lodówki nie wolno używać palnych aerozoli.

Może to spowodować powstanie pożaru.



Ważne instrukcje dotyczące bezpieczeństwa

W pobliżu lodówki nie można ustawiać urządzeń grzejnych.
Może dojść do powstania pożaru.

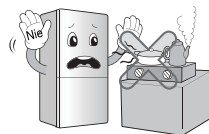

Na urządzeniu nie wolno ustawiać wazonów, filiżanek, kosmetyków, lekarstw ani jakichkolwiek pojemników z płynami.

Może dojść do pożaru, porażenia elektrycznego lub innych urazów.



Zalaną lodówkę należy sprawdzić przed używaniem.
Może dojść do porażenia elektrycznego lub pożaru.



Jeżeli wystąpił wyciek gazu chłodniczego, nie wolno dotykać lodówki ani wylotu i natychmiast należy przewietrzyć pomieszczenie.

- Iskra może spowodować wybuch i w rezultacie pożar lub oparzenia.
- Ponieważ w lodówce używany jest gaz naturalny (izobuten R600a) jako czynnik chłodzący przyjazny dla środowiska, nawet jego mała ilość (80~90g) jest niebezpieczna. Jeżeli podczas dostawy, instalacji lub używania nastąpiło uszkodzenie i wyciek gazu chłodniczego, jakakolwiek iskra może spowodować pożar lub poparzenia.

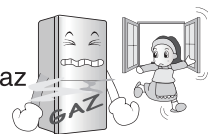

Nie wolno rozpylać wody wewnątrz ani na zewnątrz lodówki, nie wolno także czyścić jej przy pomocy benzenu czy rozpuszczalnika.

Uszkodzenie izolacji części elektrycznych może spowodować porażenie prądem lub pożar.



Ważne instrukcje dotyczące bezpieczeństwa

Jeżeli podczas używania lodówki wydobywa się z niej dziwny zapach lub dym, należy ją od razu odłączyć od zasilania elektrycznego i skontaktować się z serwisem.

Może dojść do pożaru.



Nie wolno pozwalać, aby osoby inne niż wykwalifikowani serwisanci rozmontowywały, naprawiały lub w innych sposób modyfikowały urządzenie.

Może dojść do urazów, porażenia elektrycznego lub pożaru.

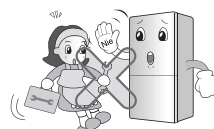

Nie wolno korzystać z urządzenia w sposób inny niż do celów domowych (przechowywanie lekarstw, testowanie materiałów, używanie na statku itp.).

Może to być przyczyną nieoczekiwanego ryzyka pożaru, porażenia prądem, zniszczenia przechowywanych materiałów lub reakcji chemicznej.

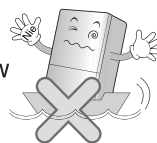

Po ustawieniu lodówki usuń materiały pakunkowe.

Mogą one być niebezpieczne dla dzieci.



Lodówkę należy ustawić na równym i stabilnym podłożu.

Ustawienie urządzenia na niestabilnym podłożu może być przyczyną jego wywrócenia się po otwarciu lub zamknięciu drzwi, a w następstwie wypadków czy nawet śmierci.

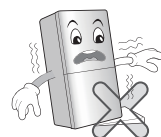

Ważne instrukcje dotyczące bezpieczeństwa

Nie wolno wkładać rąk ani metalowych przedmiotów do wyjścia powietrza chłodzącego, pokrywy, spodu lodówki oraz kratki ochronnej znajdującej się z tyłu.

Może dojść do porażenia elektrycznego lub urazu.



Jeżeli zamierzasz się pozbyć lodówki, skontaktuj się z odpowiednim punktem przyjmowania odpadów.

Jeżeli chcesz pozbyć się tak dużego odpadu jak elektryczne urządzenie domowe lub meble, najlepiej skontaktować się z punktem przyjmowania odpadów.



⚠ UWAGA

Nieprzestrzeganie tego zalecania może spowodować urazy lub uszkodzenie domu lub mebli. Proszę zawsze zachować ostrożność.

Nie należy dotykać mokrymi rękami pożywienia ani pojemników znajdujących się w zamrażarce.

Może to doprowadzić do powstania odmrożeń.



Odczekaj co najmniej 5 minut przed ponownym podłączeniem.

Może dojść do nieprawidłowego działania lodówki.



Nie wolno wkładać butelek do zamrażalnika.

Zawartość butelki może zamarznąć, powodując jej pęknięcie oraz niebezpieczeństwo zranienia.



Wyłączając wtyczkę z gniazdka, nie wolno ciągnąć za kabel, ale za samą wtyczkę.

Może dojść do porażenia elektrycznego, zwarcia lub pożaru.



Ważne instrukcje dotyczące bezpieczeństwa

Nie wolno instalować lodówki w miejscach mokrych lub tam, gdzie mogą występować rozpryski wody lub deszczu.

Uszkodzenie izolacji części elektrycznych może spowodować wystąpienie przebiegów elektrycznych.



Nie wolno wkładać rąk pod spód lodówki.

Spodnia metalowa płyta może być przyczyną zranienia.



Lodówkę należy przenosić trzymając ją za uchwyt znajdujący się z przodu na dole oraz za tylną górną część.

W przeciwnym wypadku ręce mogą ześlizgnąć się i może dojść do urazu.

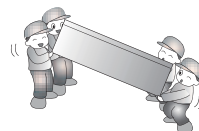

Ponieważ otwieranie lub zamykanie drzwi może być przyczyną urazów osób znajdujących się w pobliżu, prosimy zachować ostrożność.

Otwieranie lub zamykanie drzwi może być przyczyną przytrzaśnięcia ręki, nogi lub potrącenia dziecka.



Do lodówki nie wolno wkładać jakiegokolwiek żyjącego zwierzęcia

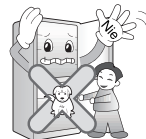

▲ UWAGA

Urządzenie nie jest przeznaczone do użytku przez osoby (również dzieci) o ograniczonych zdolnościach psychicznych, umysłowych lub oceny oraz przez osoby niedoświadczone. Chyba, że są pod nadzorem lub otrzymały instrukcje dotyczące użytkowania urządzenia od osoby odpowiedzialnej za ich bezpieczeństwo.

Dzieci nie powinny być pozostawiane bez opieki w pobliżu urządzenia.

Ważne instrukcje dotyczące bezpieczeństwa

⚠ OSTRZEŻENIE

Środki ostrożności

- Przed rozpoczęciem użytkowania należy chłodziarko-zamrażarkę prawidłowo zainstalować i ustawić zgodnie z instrukcją instalacji.
- Nigdy nie wolno wyjmować wtyczki kabla zasilającego z gniazdka przez pociąganie za kabel. Zawsze należy dobrze uchwycić wtyczkę i wyciągnąć ją z gniazdka.
- Podczas odsuwania urządzenia od ściany należy zachować ostrożność, aby nie przetaczać kółeczek po kablu zasilającym ani go nie uszkodzić.
- Po włączeniu chłodziarko-zamrażarki nie dotykać zimnych powierzchni komory zamrażarki, w szczególności nie dotykać ich wilgotnymi lub mokrymi rękami. Grozi to odmrożeniem rąk i uszkodzeniem skóry.
- Przed myciem lub czyszczeniem chłodziarko-zamrażarki wyjmij z gniazdka wtyczkę kabla zasilającego. Nigdy nie dopuść do uszkodzenia, mocnego załamania, wyrwania ani skręcenia kabla zasilającego, ponieważ jego uszkodzenie może być przyczyną pożaru lub porażenia prądem. Nigdy nie umieszczaj w komorze zamrażarki żadnych opakowań szklanych, ponieważ zamrożenie ich zawartości może spowodować ich rozsadzenie.
- Nigdy nie kieruj strumienia rozpylanej wody do wewnątrz ani na zewnątrz chłodziarko-zamrażarki. Grozi to wybuchem lub pożarem.
- Nie wkładaj wtyczki do gniazdka mokrymi rękoma. Może to doprowadzić do porażenia prądem.
- Nie ustawiaj naczyń wypełnionych wodą na górnej powierzchni obudowy urządzenia. Rozlanie się wody na części pozostające pod napięciem może spowodować pożar lub porażenie prądem.
- Nie instaluj chłodziarko-zamrażarki w miejscach wilgotnych, ani nigdzie tam, gdzie może ona zostać opryskana wodą. Niewłaściwa izolacja części pozostających pod napięciem może spowodować porażenie prądem lub pożar.

Ważne instrukcje dotyczące bezpieczeństwa

- Nie demontuj, nie naprawiaj ani nie przerabiaj urządzenia we własnym zakresie.
Może to być przyczyną pożaru lub nieprawidłowego działania, co może prowadzić do obrażeń ciała
- Przed podjęciem wymiany żarówki wewnątrz urządzenia wyjmij wtyczkę z gniazdka sieciowego.
Zaniedbanie tej czynności grozi porażeniem prądem.
- O ile to możliwe, podłącz chłodziarko-zamrażarkę do indywidualnego gniazdka sieciowego, aby uniknąć ewentualnego przeciążenia sieci innymi urządzeniami lub instalacją oświetleniową.

Nie wolno modyfikować lub przedłużać kabla zasilania

Dostępność wtyczki kabla zasilającego

Wymiana kabla zasilającego

⚠ NIEBEZPIECZEŃSTWO

Składowanie substancji łatwopalnych

Uziemienie

Zagrożenie porażenia prądem lub pożaru.



Gniazdko na wtyczkę kabla zasilającego chłodziarko-zamrażarkę należy umieścić w miejscu łatwo dostępnym, aby można było szybko odłączyć zasilanie w sytuacji awaryjnej.

Jeśli kabel zasilający jest uszkodzony, należy go wymienić fabrycznie lub w punkcie serwisowym, bądź zlecić wymianę innej osobie o podobnych kwalifikacjach, aby uniknąć zagrożenia.

Istnieje ryzyko uwięzienia dziecka wewnątrz urządzenia. Przed wyrzuceniem starej lodówki lub zamrażarki należy: Zdjąć drzwiczki. Pozostawić półki wewnątrz komór, tak aby utrudnić dzieciom wchodzenie do wnętrza komory.

W pobliżu tego urządzenia, jak i wszelkich podobnych urządzeń, nie wolno przechowywać benzyny ani żadnych łatwopalnych substancji ciekłych ani gazowych.

W razie wystąpienia zwarcia, uziemienie zmniejsza ryzyko porażenia prądem, zapewniając sprowadzenie ładunku elektrycznego oddzielnym przewodem do ziemi. W celu zapobieżenia skutkom ewentualnego zwarcia, to urządzenie musi być uziemione. Nieprawidłowe zastosowanie wtyczki uziemiającej może prowadzić do porażenia prądem. Jeśli nie rozumiesz dokładnie instrukcji uziemiania lub jeśli masz jakiegokolwiek wątpliwości co do tego, czy urządzenie jest prawidłowo uziemione - zasięgnij porady wykwalifikowanego elektryka lub serwisanta.

Ważne instrukcje dotyczące bezpieczeństwa

⚠ OSTRZEŻENIE

- ⚠ Dopilnuj, by otwory wentylacyjne w obudowie urządzenia lub w szafce nie były niczym przesłonięte.
- ⚠ Nie używaj żadnych urządzeń mechanicznych ani innych narzędzi w celu przyspieszenia procesu rozmrażania poza tymi, które są zalecane przez producenta.
- ⚠ Nie dopuść do uszkodzenia obiegu czynnika chłodniczego.
- ⚠ Nie używaj urządzeń elektrycznych wewnątrz przechowywanych w chłodziarko-zamrażarce pojemników na żywność, chyba, że są one zalecane do takiego użytku przez producenta.
- ⚠ Czynnik chłód. znajdujący się w urządzeniu i gaz izolacyjny wymagają przestrzegania specjalnych procedur utylizacji. Pozbywając się urządzenia należy skontaktować się z przedstawicielem serwisu lub osobą o podobnych kwalifikacjach.



W urządzeniu znajduje się niewielka ilość izobutanu (R600a), jako czynnik chłodniczy. Jest to naturalny gaz niegroźny dla środowiska, jest on jednak palny. Podczas transportowania i instalowania urządzenia należy szczególnie uważać, aby nie uszkodzić żadnego elementu obiegu czynnika. Czynnika wydobywający się z obiegu chłodzącego mogłyby się zapalić lub spowodować uszkodzenie oczu. W razie wykrycia wycieku, nie wolno używać otwartego ognia ani innych potencjalnych źródeł zapłonu i należy przez kilka minut wietrzyć pomieszczenie, w którym znajduje się urządzenie.

Aby zapobiec wytworzeniu się palnej mieszanki gazu i powietrza w razie nieszczelności obiegu chłodzącego, powierzchnia pomieszczenia, w którym może być umieszczone urządzenie zależy od użytej w urządzeniu ilości czynnika. Na każde 8 gramów R600a, znajdującego się w urządzeniu wymagany jest 1 m² powierzchni pomieszczenia. Ilość czynnika w danym urządzeniu podana jest na tabliczce znamionowej wewnątrz urządzenia.

Nigdy nie włączaj urządzenia, które wykazuje jakiegokolwiek objawy uszkodzenia. W razie wątpliwości skontaktuj się ze sprzedawcą.

⚠ UWAGA**Ważne instrukcje dotyczące bezpieczeństwa**

- Jeżeli gniazdko jest luźno osadzone w ścianie, nie włączaj do niego wtyczki.
Mogłoby to spowodować porażenie prądem lub pożar.
- Nigdy nie wolno wyjmować wtyczki kabla zasilającego z gniazdka przez pociąganie za kabel. Zawsze należy dobrze uchwycić wtyczkę i wyciągnąć ją prostoliniowo z gniazdka.
Mogłoby nastąpić przerwanie przewodu elektrycznego co może spowodować zwarcie.
- Nie używaj mokrej ani wilgotnej ściereczki do czyszczenia wtyczki. Usuń wszelkie zanieczyszczenia znajdujące się na metalowych kołkach wtyczki.
W przeciwnym razie istnieje niebezpieczeństwo pożaru.
- Nie wkładaj rąk w szczelinę pod urządzeniem, nad podłogą.
Ostre brzozy obudowy mogą spowodować zranienie.
- Po odłączeniu urządzenia od sieci zasilania odczekaj przynajmniej 5 minut przed ponownym podłączeniem wtyczki do gniazdka ściennego.
Nieprawidłowa praca zamrażarki mogłaby spowodować szkody materialne.
- Jeżeli urządzenie nie będzie używane przez dłuższy czas należy wyjąć wtyczkę z gniazdka zasilania.
Ewentualne uszkodzenie izolacji mogłoby spowodować pożar.
- Nie pozwól dzieciom dotykać przycisków regulacyjnych ani bawić się przyciskami z przodu urządzenia.
- Czynniki chłodnicze użyte w chłodziarko-zamrażarce wymaga przestrzegania specjalnych procedur utylizacji.
Przed pozbyciem się urządzenia należy upewnić się, czy żadna z rurek znajdujących się z tyłu urządzenia nie jest uszkodzona.

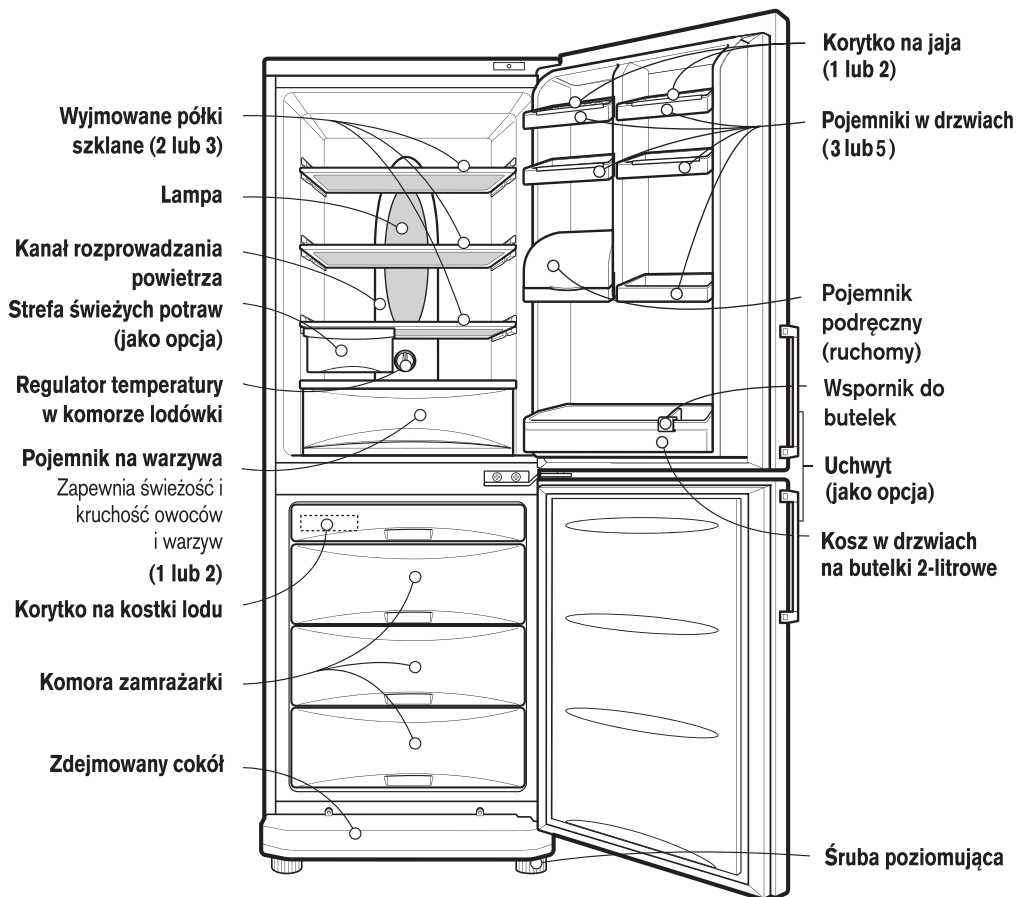

Określenie Części



Uwaga

Jeśli stwierdzisz, że niektórych części brakuje w Twoim urządzeniu, to zapewne są to części, które występują tylko w innych modelach.

Instalowanie

1. Wybierz odpowiednią lokalizację
Umieść swoją lodówko-zamrażarkę w miejscu, gdzie będzie z niej można łatwo korzystać.
2. Unikaj stawiania lodówki w pobliżu źródeł ciepła, w miejscach bezpośredniego nasłonecznienia lub w miejscach wilgotnych.
3. Dla zapewnienia prawidłowego działania urządzenia należy zapewnić swobodny obieg powietrza wokół urządzenia.
4. Aby uniknąć wibracji lodówko-zamrażarki, należy ją ustawić na wypoziomowanym podłożu.
W razie potrzeby należy wyregulować śruby poziomujące aby zrównoważyć ewentualne nierówności podłoża.
Przednia ściana winna być nieco podniesiona względem tylnej, aby ułatwić domykanie się drzwi.
Śruby poziomujące można łatwo regulować pochylając nieznacznie obudowę urządzenia.
Aby podnieść urządzenie, należy przekręcić śruby poziomujące w kierunku zgodnym z ruchem wskazówek zegara (), a w celu obniżenia - w kierunku przeciwnym ().
5. Dokładnie wymyj lodówkę i wytrzyj wszelki kurz, który nagromadził się podczas transportu.
6. Rozmieść odpowiednio urządzenia dodatkowe, np. pojemnik na kostki lodu, itp. Wszystkie te elementy są spakowane razem, aby uniknąć ewentualnych uszkodzeń podczas transportu.
7. Podłącz kabel zasilający (lub wtyczkę) do sieci. Nie podłączaj do jednego gniazda większej ilości urządzeń.
8. Aby zapewnić właściwą cyrkulację powietrza wokół lodówko-zamrażarki, należy pozostawić odpowiednią ilość miejsca także po obu jej stronach. Tak jak u góry, należy pozostawić, co najmniej 5 cm wolnego miejsca z tyłu urządzenia.

Uruchomienie

Przy pierwszym instalowaniu, przed umieszczeniem świeżej lub mrożonej żywności wewnątrz lodówki, należy pozostawić ją na 2-3 godziny dla ustabilizowania normalnej temperatury roboczej.
W razie odłączenia zasilania należy odczekać 5 minut przed ponownym uruchomieniem.
Teraz Twoja lodówka jest przygotowana do eksploatacji.

Regulacja temperatury

Twoja lodówko-zamrażarka posiada dwa układy regulacyjne, które umożliwiają regulowanie temperatury oddzielnie w komorze lodówki i zamrażarki.

Lodówka

- Najpierw ustaw pokrętko TEMP. CONTROL (regulacja temperatury) w położenie "4". Następnie wyreguluj temperaturę w komorze według potrzeb.
- Jeśli chcesz, żeby temperatura wewnątrz komory była wyższa lub niższa, odpowiednio przestaw pokrętko w kierunku WARM lub COLD. Jeśli temperatura otoczenia jest niska, ustaw pokrętko TEMP. CONTROL (regulacja temperatury) w położenie "WARM".

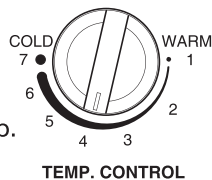

Zamrażarka

Wyświetlacz sterowania temperaturą

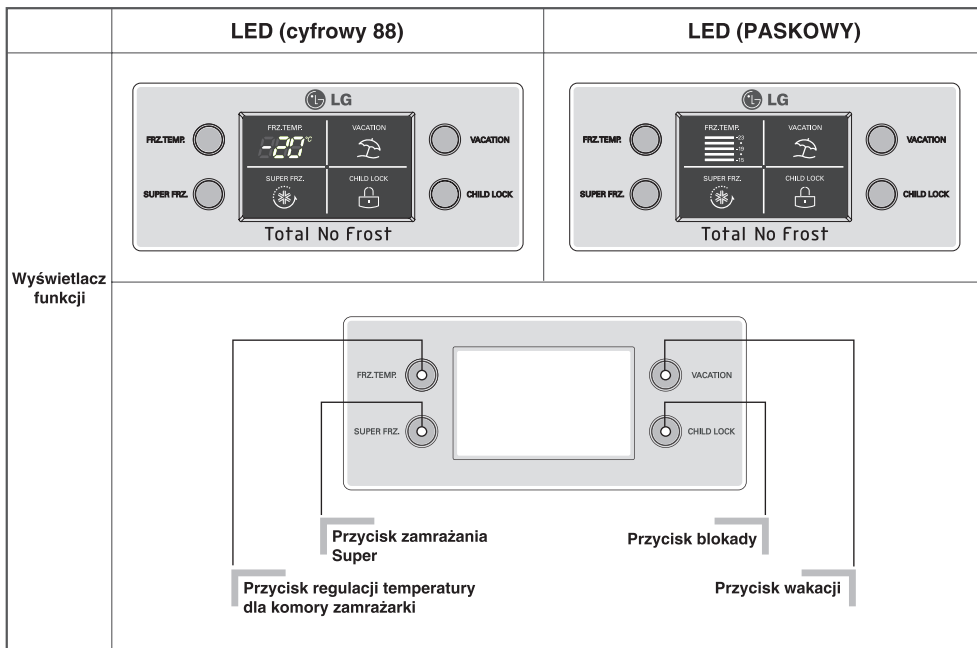

- Temperatura początkowa dla komory zamrażarki to -18°C . Można teraz dowolnie dokonać regulacji temperatury komory.

< typu cyfrowego - 88 >



< LED typu paskowego >



- Podczas naciskania przycisków sterowania temperaturą, zmienia się ona w następujący sposób.

Wyświetlacz LED typu cyfrowego - 88:

$-18^{\circ}\text{C} \rightarrow -19^{\circ}\text{C} \rightarrow -20^{\circ}\text{C} \rightarrow -21^{\circ}\text{C} \rightarrow -22^{\circ}\text{C} \rightarrow -23^{\circ}\text{C}$
 $\rightarrow -15^{\circ}\text{C} \rightarrow -16^{\circ}\text{C} \rightarrow -17^{\circ}\text{C}$

Wyświetlacz LED typu paskowego:

$-19^{\circ}\text{C} \rightarrow -21^{\circ}\text{C} \rightarrow -23^{\circ}\text{C} \rightarrow -15^{\circ}\text{C} \rightarrow -17^{\circ}\text{C}$

Uwaga

Właściwa wewnętrzna temperatura może być różna i zależy od stanu żywności, ustawiona temperatura jest docelową, nie aktualną panującą wewnątrz urządzenia. Wydajność zamrażania jest słaba zaraz po uruchomieniu urządzenia.

Prosimy dokonać ustawienia temperatury, tak jak to podano powyżej, po minimum 2~3 dniach od uruchomienia.

Funkcja

Super zamrażanie

- Proszę wybrać tę funkcję dla szybkiego zamrażania.
- Funkcję tą należy uruchamiać jeżeli chcesz szybko zamrozić produkty żywnościowe. Naciśnij raz przycisk 'SUPER FRZ.' (Super Freezer) a zapali się kontrolka i uruchomiona zostaje funkcja szybkiego zamrażania.
- Funkcja super zamrażania trwa około 3 godziny. Gdy się zakończy, urządzenie automatycznie powraca do poprzednio ustawionej temperatury. Jeżeli chcesz wyłączyć funkcję super zamrażania, naciśnij ponownie przycisk 'SUPER FRZ.', wówczas zgaśnie kontrolka i funkcja zostanie zatrzymana a urządzenie powróci do poprzednio ustawionej temperatury.

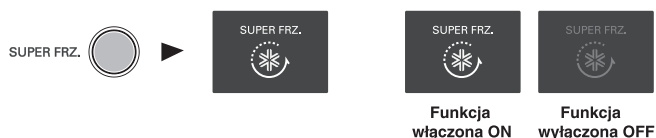

Wakacje

- Funkcja jest użyteczna np. gdy wyjeżdżasz na wakacje, powoduje ona że lodówka-zamrażarka zostaje przełączona w tryb jak najmniejszego zużycia energii. Naciśnięcie przycisku 'VACATION' uruchamia funkcję i kontrolkę, natomiast ponowne naciśnięcie powoduje jej wyłączenie.

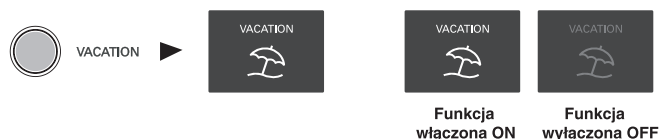

Blokada

- Naciśnięcie tego przycisku powoduje zablokowanie działania innych.
- Za każdym naciśnięciem przycisku 'CHILD LOCK' pojawiają się komunikaty "Locking" lub "Un-Locking". (Aby "zablokować" (Locking) lub "odblokować" (Un-Locking) naciśnij przycisk 'CHILD LOCK' na 2 sekundy.
- Jeżeli aktywna jest funkcja blokady 'CHILD LOCK', inne przyciski nie będą działać.



Auto-test

Ta funkcja pozwala sprawdzić prawidłowość działania urządzenia. Jeśli podejrzewasz, że Twoja lodówko-zamrażarka nie działa prawidłowo, naciśnij przycisk regulacji temperatury:

- jeśli żaróweczki sygnalizacyjne zapalają się wskazując kierunek "do góry" lub "w dół", to znaczy, że urządzenie działa prawidłowo.
- jeśli żaróweczki sygnalizacyjne nie zapalają się wskazując kierunek "do góry" ani "w dół", to pozostaw urządzenie podłączone i wezwij specjalistę z najbliższego punktu serwisowego.

Zamrażanie lodu

- Aby przygotować kostki lodu napełnij korytka wodą i umieść je w pojemniku na kostki lodu. Następnie włóż ten pojemnik do komory zamrażarki.
- Jeśli kostki lodu są Ci szybko potrzebne, naciśnij przycisk 'SUPER FRZ.' (szybkie zamrażanie).
- Aby wyjąć kostki lodu, uchwycij krawędzie boczne korytka i przekręć je delikatnie.

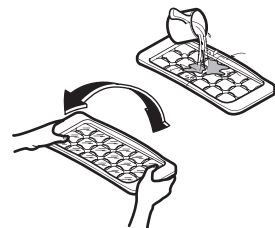

Dobra rada

Aby łatwiej wyjąć kostki lodu - przed przekręceniem korytka spuść je szybko wodą.

Rozmrażanie

Rozmrażanie lodówki odbywa się automatycznie. Woda powstająca w wyniku rozmrażania spływa do rynienki parownika, umieszczonej z tyłu w dolnej części lodówki, po czym odparowuje automatycznie.

Przechowywanie produktów żywnościowych

- Nie przechowuj w lodówce owoców, które łatwo psują się w niższych temperaturach, np. bananów czy melonów.
- Przed włożeniem do lodówki gorące potrawy należy najpierw ostudzić. Umieszczenie gorącej potrawy w lodówce może przyczynić się do zepsucia się innych produktów, a ponadto przyczyni się do znacznego podwyższenia rachunku za prąd.
- Produkty przechowywane w lodówce umieszczaj w zamykanych pojemnikach. Zapobiega to odparowaniu wilgoci, sprzyjając utrzymaniu walorów smakowych i odżywczych tych produktów.
- Nie zasłaniaj produktami żywnościowymi otworów wentylacyjnych. Swobodna cyrkulacja zimnego powietrza wewnątrz lodówki zapewnia utrzymywanie równomiernego rozkładu temperatury w komorach urządzenia.
- Nie otwieraj drzwi lodówki zbyt często. Przy każdym otwarciu drzwi, do wnętrza lodówki wpływa ciepłe powietrze, co powoduje podwyższenie temperatury wewnątrz komory.
- Aby zapewnić łatwą regulację temperatury, nie przechowuj produktów żywnościowych tuż przy pokrętle regulacyjnym.
- Nigdy nie umieszczaj zbyt dużo artykułów na półkach w drzwiach, gdyż utrudnia to dokładne zamykanie drzwi.
- Nie umieszczaj butelek w komorze zamrażarki - zamrożenie ich zawartości może spowodować ich rozsądzenie.
- Nie zamrażaj ponownie raz rozmrożonych produktów. Ponowne zamrożenie żywności powoduje utratę walorów smakowych i odżywczych tych produktów.

Uwaga

Umieszczenie lodówki-zamrażarki w ciepłym, wilgotnym miejscu, częste otwieranie drzwi lub umieszczanie w lodówce dużych ilości warzyw może spowodować wykraplanie się rosy wewnątrz lodówki, co nie ma wpływu na wydajność urządzenia. Kropelki rosy należy ostrożnie zetrzeć czystą szmatką.

Informacje ogólne

Awaria zasilania

- Awaria zasilania, trwająca 1-2 godziny nie stwarza zagrożenia dla przechowywanej żywności, W takiej sytuacji warto jednak ograniczyć częstotliwość otwierania drzwi komór.

Przy przeprowadzce

- Do przeprowadzki należy opróżnić urządzenie i dobrze zabezpieczyć wszystkie ruchome elementy taśmą samoprzylepną.
- Przed rozpoczęciem przesuwania urządzenia należy wkręcić śruby poziomujące do oporu. W przeciwnym razie te śruby mogą spowodować porysowanie podłogi lub unieruchomić lodówkę.

Rurka zapobiegająca skraplaniu

- Rurka zapobiegająca skraplaniu jest umieszczona wokół frontowej ściany lodówko-zamrażarki oraz na łączeniu pomiędzy komorą lodówki i komorą zamrażarki i ma na celu zapobieganie wykraplania się wilgoci.
- Szczególnie po zainstalowaniu lub wówczas, gdy temperatura otoczenia jest wysoka, może się wydawać, że lodówko-zamrażarka jest rozgrzana, co jest zjawiskiem normalnym.

Rurka zapobiegająca skraplaniu

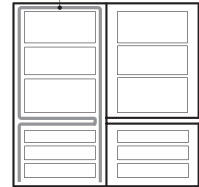

Wymiana żarówki

1. Wyjmij wtyczkę przewodu zasilającego z gniazda sieciowego.
2. Wyjmij półki z wnętrza lodówki.
3. Aby zdjąć osłonę żarówki włóż śrubokręt płaski do otworu pod osłoną, a następnie wysuń osłonę.
4. Wykręć żarówkę w kierunku przeciwnym do zegarowego.
5. Załóż wszystko w odwrotnej kolejności.

Parametry techniczne nowej żarówki muszą być zgodne z wymianian.

- Należy sprawdzić stan gumowego pierścienia uszczelniającego (O-ring), który ma chronić przed iskrzeniem.

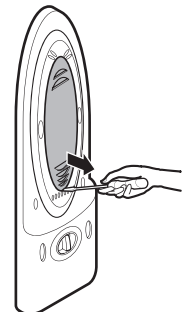

Utrzymywanie czystości

Mycie

Należy upewnić się, czy wtyczka jest wyjęta z gniazdka sieciowego.

Mycie z zewnątrz

Umyć lodówko-zamrażarkę z zewnątrz czystą szmatką zamoczoną w gorącej wodzie lub roztworze detergentu. W przypadku stosowania detergentu należy dokładnie wytrzeć umytą powierzchnię czystą mokrą ściereczką.

Mycie wewnątrz

Jak wyżej

Po umyciu

Sprawdzić, czy przewód zasilający nie jest uszkodzony, czy wtyczka nie jest przegrzana i czy wtyczka jest dokładnie włożona do gniazdka sieciowego.

OSTRZEŻENIE

Po umyciu wodą, urządzenie należy dokładnie wytrzeć do sucha ściereczką.

Do mycia nie wolno używać żadnych środków ściernych, nafty, benzenu, rozpuszczalników, roztworu kwasu solnego, wrzącej wody, twardej szczotki, itp., gdyż mogłoby to spowodować uszkodzenie części składowych lodówko-zamrażarki.

Zanim zadzwonisz do punktu serwisowego, sprawdź najpierw poniższe elementy. Może to oszczędzić Ci czasu i niepotrzebnych wydatków. Poniższej przedstawiono wykaz częstych sytuacji, które nie są wynikiem wadliwego wykonania lub wad materiałowych tego urządzenia.

Objawy

Możliwe przyczyny

Lodówko-zamrażarka nie działa

- Być może wtyczka wysunęła się z gniazdka sieciowego. Dobrze włóż wtyczkę do gniazdka.
- Bezpiecznik domowej instalacji elektrycznej uległ spaleni lub zadziałał automatyczny wyłącznik przeciążeniowy. Sprawdź i/lub wymień bezpiecznik i odbezpiecz wyłącznik przeciążeniowy.
- Wystąpiła awaria zasilania. Sprawdź, czy w domu świecą się lampy.

Temperatura w komorze lodówki lub zamrażarki jest zbyt wysoka

- Pokrętko regulacji temperatury nie jest ustawione w prawidłowym położeniu. Patrz rozdział "Regulacja temperatury"
- Urządzenie jest ustawione zbyt blisko ściany lub źródła ciepła.
- Klimat jest zbyt gorący - drzwi są otwierane zbyt często.
- Drzwi pozostawały otwarte przez zbyt długi okres czasu.
- Przechowywane artykuły blokują zamknięcie drzwi lub zastaniają wylot kanału zimnego powietrza w komorze zamrażarki.

Drgania, klekotanie lub nietypowy hałas

- Być może lodówko-zamrażarka została ustawiona na nierównym podłożu lub jest ustawiona niestabilnie. Wypoziomuj urządzenie dokonując regulacji śrubą poziomującą.
- Na tylnej ścianie lodówko-zamrażarki znajdują się zbędne przedmioty.

Szron lub kryształki lodu widoczne są na zamrożonej żywności

- Być może drzwi były zbyt długo uchylone lub przechowywane artykuły blokują zamknięcie drzwi.
- Drzwi były otwierane zbyt często lub na zbyt długi okres czasu.
- Szron wewnątrz opakowania jest zjawiskiem normalnym.

Na powierzchni obudowy występują kropelki rosy

- Takie zjawisko jest zupełnie naturalne przy dużej wilgotności. Wytrzyj obudowę suchym ręcznikiem

Objawy

Możliwe przyczyny

Wilgoć gromadzi się wewnątrz lodówki

- Drzwi były otwierane zbyt często lub na zbyt długi okres czasu.
- Przy wilgotnej pogodzie, gdy drzwi lodówki są otwarte, powietrze przynosi wilgoć do wnętrza lodówki.

Nieprzyjemny zapach w lodówce

- Żywność o silnej woni powinna być dokładnie nakryta lub owinięta.
- Sprawdź, czy żywność nie uległa zepsuciu.
- Wnętrze lodówki wymaga umycia.
Patrz rozdział "Utrzymywanie czystości"

Drzwi nie zamykają się prawidłowo

- Przechowywane artykuły blokują zamknięcie drzwi.
Poukładaj przechowywane artykuły tak, by nie blokowały zamykania drzwi.
- Lodówko-zamrażarka nie jest wypoziomowana.
Wyreguluj ustawienie lodówki śrubami poziomującymi.
- Być może lodówko-zamrażarka została ustawiona na nierównym podłożu lub jest ustawiona niestabilnie.
Podnieś nieco przednią część urządzenia dokonując regulacji śrubą poziomującą.

Lampka wewnątrz zkomory nie świeci się

- Brak zasilania
- Żarówka wymaga wymiany
Patrz rozdział "Wymiana żarówki"

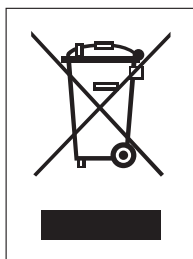

UTYLIZACJA STARYCH URZĄDZEŃ

1. Kiedy do produktu dołączony jest niniejszy przekreślony symbol kołowego pojemnika na śmieci, oznacza to, że produkt jest objęty dyrektywą 2002/96/EC.
2. Wszystkie elektryczne i elektroniczne produkty powinny być utylizowane niezależnie od odpadów miejskich, z wykorzystaniem przeznaczonych do tego miejsc składowania wskazanych przez rząd lub miejscowe władze.
3. Właściwy sposób utylizacji starego urządzenia pomoże zapobiec potencjalnie negatywnemu wpływowi na zdrowie i środowisko.
4. Aby uzyskać więcej informacji o sposobach utylizacji starych urządzeń, należy skontaktować się z władzami lokalnymi, przedsiębiorstwem zajmującym się utylizacją odpadów lub sklepem, w którym produkt został kupiony.

	GR-B359B	GR-B359P	GR-B399B	GR-B399P
Łączna pojemność brutto/netto	264/283 ℓ	264/283 ℓ	303/322 ℓ	303/322 ℓ
Pojemność zamrażarki brutto/netto	86/104 ℓ	86/104 ℓ	86/104 ℓ	86/104 ℓ
Pojemność chłodziarki brutto/netto	178/179 ℓ	178/179 ℓ	217/218 ℓ	217/218 ℓ
Wysokość	1726mm	1726mm	1896mm	1896mm
Szerokość	595mm	595mm	595mm	595mm
Głębokość	651mm	617mm	651mm	617mm
Waga brutto	69kg	69kg	77kg	77kg
Napięcie znamionowe	230V/50Hz	230V/50Hz	230V/50Hz	230V/50Hz
Zdolność mrożenia	6kg/24h	6kg/24h	6kg/24h	6kg/24h
Średnie zużycie energii	0.96kW/24h	0.96kW/24h	1.01kW/24h	1.01kW/24h

Odwracanie drzwi

Lodówko-zamrażarka jest zaprojektowana tak, że istnieje możliwość odwrócenia drzwi, aby otwierały się na stronę lewą lub prawą w zależności od ustawienia w kuchni.

Uwagi wstępne

1. Przed przystąpieniem do odwracania drzwi, na początku należy wyjąć żywność i akcesoria takie jak półki lub tace, które nie są zamocowane w lodówko-zamrażarce.
2. Użyj klucza regulowanego lub maszynowego, aby zamocować lub zdjąć śrubę.
3. Nie wolno kłaść lodówki na boku. Spowoduje to usterki.
4. Uwważaj, aby podczas demontażu lub montażu nie upuścić drzwi.

Jak odwrócić drzwi

1. Aby oddzielić uchwyt drzwi **1** znajdujący się po lewej stronie, zdejmij zatyczkę **2** i odkręć śrubę **3** w kierunku przeciwnym do ruchu wskazówek zegara. W taki sam sposób zdejmij uchwyt drzwi komory zamrażarki **4**. (nie trzeba wykonywać tej procedury dla ukrytego uchwytu).
2. Po odkręceniu śruby **6** pokrywy prawego zawiasu **5** na górze, zdejmij pokrywę prawego zawiasu **5** ją i rozłącz kable przyłączeniowe **9**. Wykręć śrubę **7** mocującą górny prawy zawias **8** i ostrożnie zdejmij drzwi lodówki **10**.
3. Po zdjęciu górnej lewej zatyczki **11** zdjętych drzwi lodówki **10**, ostrożnie zdejmij górną zatyczkę **12** i wyciągnij kabel **13**, aby dokonać podłączenia po lewej stronie. Ustaw zdjętą górną zatyczkę **12** we właściwej pozycji oraz zatyczkę **11** w otworze kablowym po prawej stronie. Poluzuj śrubę **32** znajdującą się pod drzwiami komory chłodniczej **10**, przesun w lewo z ogranicznika **31**, a następnie przymocuj je.
4. Przy pomocy ostrego śrubokręta lub noża zdejmij zatyczkę **15** pokrywy **14**, poluzuj śrubę **16**, a następnie przełóż kabel **15** na lewą stronę. Odłącz kabel **40** oraz przełącznik drzwi **38** ze zdjętej pokrywy przedniej **14**, zamień miejscami odłączony kabel **40** oraz przełącznik drzwi **38** z zatyczką **39**, zamocuj je i przykręć śrubą **16**, następnie załóż zatyczkę **15**.

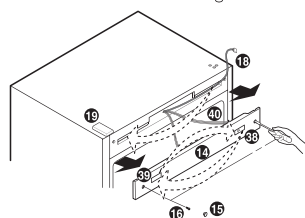
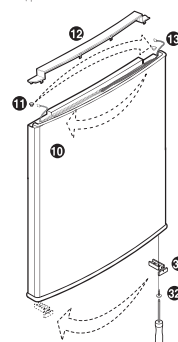
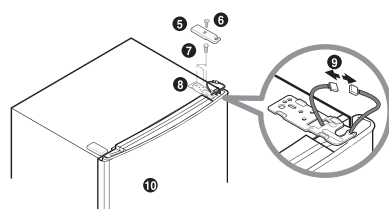
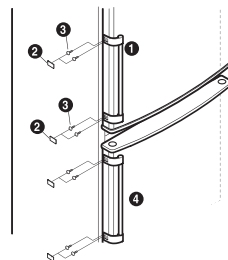

5. Po poluzowaniu śruby 20 zawiasu środkowego 21, zdejmij zawias środkowy 21 i unieś drzwi zamrażalnika 30 i zdejmij je. (Podczas zdejmowania drzwi zamrażalnika, zdejmij także tuleję 35). Zdejmij pokrywę zawiasu 24 i ustaw ją w oddzielonej części zawiasu środkowego 21. Po odkręceniu śruby łączącej dolną pokrywę 25 załóż zatyczkę 26 po prawej stronie. Poluzuj sworznię 29 w kierunku przeciwnym do ruchu wskazówek zegara, następnie przełóż go do otworu znajdującego się po lewej stronie i dokręć go zgodnie z ruchem wskazówek zegara. Poluzuj śrubę 27 dolnego zawiasu 28. Odkręć śrubę 32 mocującą ogranicznik 31 znajdujący się na dole drzwi zamrażarki 30 i wkręć ją w otwór znajdujący się po lewej stronie razem z ogranicznikiem drzwi 31. Następnie przełóż górną zatyczkę 35 na prawą stronę.

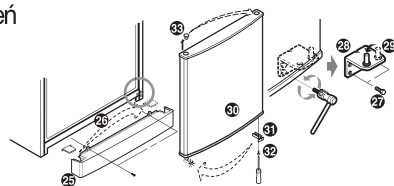
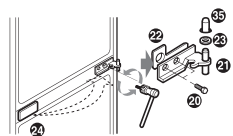

6. Ustaw zdjęty dolny zawias 28 w dolnym otworze po lewej stronie zamrażarki i dokręć śrubę 27. Po zamocowaniu dolnej pokrywy 25 we właściwej pozycji, ustaw drzwi zamrażarki 30 na sworzniu dolnego zawiasu 29 i zamocuj je prawidłowo. Odwróć zdjęty zawias środkowy 21 oraz arkusz zawiasu 22, tak aby zmontować je. Następnie ustaw tuleję 35 oraz podkładkę 23, tak aby dokręcić śrubę 20. (Podczas dokręcania śruby, należy uważać, aby nie zadrapać elementów lodówki)

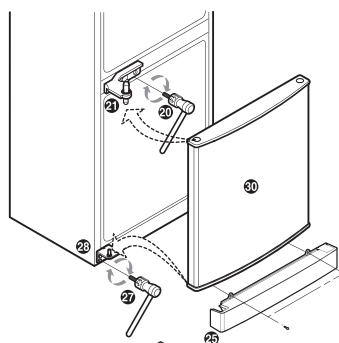

7. Po zamontowaniu drzwi przez wyrównanie otworu znajdującego się na dole drzwi lodówki 10 oraz sworznia zawiasu środkowego 21, zaczeń je prawidłowo do mocowania lewego górnego zawiasu 37 znajdującego się w instrukcji obsługi. Po podłączeniu kabla 9, dokręć nakrętkę 7 oraz śruby 6 znajdujące się w instrukcji obsługi w pokrywę lewego zawiasu 36. Przenieś pokrywę zawiasu 19 na prawą stronę i zamocuj ją.

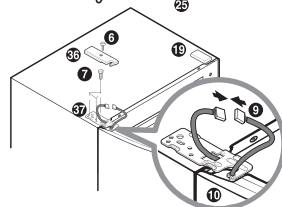

8. Przenieś zdjęty uchwyt drzwi 1 na prawą stronę i wkręć śrubę 3 we właściwej pozycji tak, aby można było zamocować zatyczkę 2. Przenieś zatyczkę 38 na lewą stronę i zamocuj ją. Zamocuj uchwyt drzwi zamrażarki 2 w taki sam sposób jak uchwyt drzwi lodówki 1.

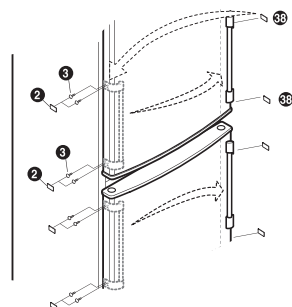

UWAGA

Zmiana kierunku otwierania drzwi nie podlega gwarancji.