



# Washing Machine

## OWNER'S MANUAL

**F1473ND(P)(1~9)**

**F1273ND(P)(1~9)**

**F1073ND(P)(1~9)**

**F8073ND(P)(1~9)**

Thank you for buying a  
LG Fully Automatic Washing machine.  
Please read your owner's manual carefully, it provides  
instructions on safe installation, use and maintenance.  
Retain it for future reference.  
Record the model and serial numbers of your washing  
machine.

## Product Features



### ■ Protection against creases

With the alternate rotation of the drum, creasing in the laundry is minimized.



### ■ Built-in Heater

Internal heater automatically heats the water to the best temperature on selected cycles.



### ■ More economical by Intelligent Wash System

Intelligent Wash System detects the amount of load and water temperature, and then determines the optimum water level and washing time to minimize energy and water consumption.



### ■ Child Lock

The Child lock prevents children from pressing any button to change the settings during operation.



### ■ Low noise speed control system

By sensing the amount of load and balance, it evenly distributes load to minimize the spinning noise level.



### ■ Direct Drive System

The advanced Brushless DC motor directly drives the drum without belt and pulley.

## Contents

|                             |    |
|-----------------------------|----|
| Warnings.....               | 3  |
| Specifications.....         | 4  |
| Installation.....           | 5  |
| Care before washing.....    | 11 |
| Adding detergent .....      | 12 |
| Function .....              | 14 |
| How to use washer .....     | 15 |
| Maintenance .....           | 22 |
| Troubleshooting guide ..... | 26 |
| Terms of Warranty .....     | 29 |

# Warnings

READ ALL INSTRUCTIONS AND EXPLANATION OF THE INSTALLATION BEFORE USE



## WARNING!

For your safety, the information in this manual must be followed to minimize the risk of fire or explosion, electric shock, or to prevent property damage, personal injury, or loss of life.

### IMPORTANT SAFETY INSTRUCTIONS

**WARNING :** To reduce the risk of fire, electric shock, or injury to persons when using the washer, follow basic precautions, including the following:

- Before installation, check exterior damages. If it has, do not install.
  - Do not install or store the washer where it will be exposed to the weather.
  - Do not tamper with controls.
  - Do not repair or replace any part of the washer or attempt any servicing unless specifically recommended in the user-maintenance instructions or published user-repair instructions that you understand and have the skills to carry out.
  - Keep the area underneath and around your appliances free of combustible materials such as lint, paper, rags, chemicals, etc.
  - Close supervision is necessary if this appliance is used by or near children. Do not allow children to play on, with, or inside this or any other appliance.
  - Keep small animals away from the appliance.
  - Do not leave the washer door open.  
An open door could entice children to hang on the door or crawl inside the washer.
  - Never reach into washer while it is moving. Wait until the drum has completely stopped.
  - The laundry process can reduce the flame retardant of fabrics.
  - To avoid such a result, carefully follow the garment manufacturer's wash and care instructions.
  - Do not wash or dry articles that have been cleaned in, washed in, soaked in, or spotted with  
combustible or explosive substances (such as wax, oil, paint, gasoline, degreasers, dry-cleaning solvents, kerosene, etc.) which may ignite or explode. Oil may remain in the tub after a whole cycle resulting in fire during drying. So, do not load oiled clothes.
  - Do not slam the washer door closed or try to force the door open when locked. This could result in damage to the washer.
  - When the machine runs high temperature, the front door may be very hot. Don't touch it.
  - To minimize the possibility of electric shock, unplug this appliance from the power supply or disconnect the washer at the household distribution panel by removing the fuse or switching off the circuit breaker before attempting any maintenance or cleaning.
  - When unplugging power cord, do not pull out by grasping the cord. Otherwise, the power cord may be damaged.
  - Never attempt to operate this appliance if it is damaged, malfunctioning, partially disassembled, or has missing or broken parts, including a damaged cord or plug.
  - Before discarding an old machine unplug it. Render the plug useless. Cut off the cable directly behind the appliance to prevent misuse.
  - When a product was under water, Please call service center. The risk of electric shock and fire.
- \* Do not push down the door excessively, when washer door open.  
This could topple over the washer.**

### SAVE THESE INSTRUCTIONS

#### GROUNDING INSTRUCTIONS

This appliance must be grounded. In the event of malfunction or breakdown, grounding will reduce the risk of electric shock by providing a path of least resistance for electric current. This appliance is equipped with a cord having an equipment-grounding conductor and grounding plug. The plug must be plugged into an appropriate outlet that is properly installed and grounded in accordance with all local codes and ordinance.

- Do not use an adapter or otherwise defeat the grounding plug.
- If you don't have the proper outlet, consult an electrician.

**WARNING :** Improper connection of the equipment-grounding conductor can result in risk of electric shock. Check with a qualified electrician or serviceman if you are in doubt as to whether the appliance is properly grounded. Do not modify the plug provided with the appliance - if it does not fit the outlet, have a proper outlet installed by a qualified electrician.

# S pecifications

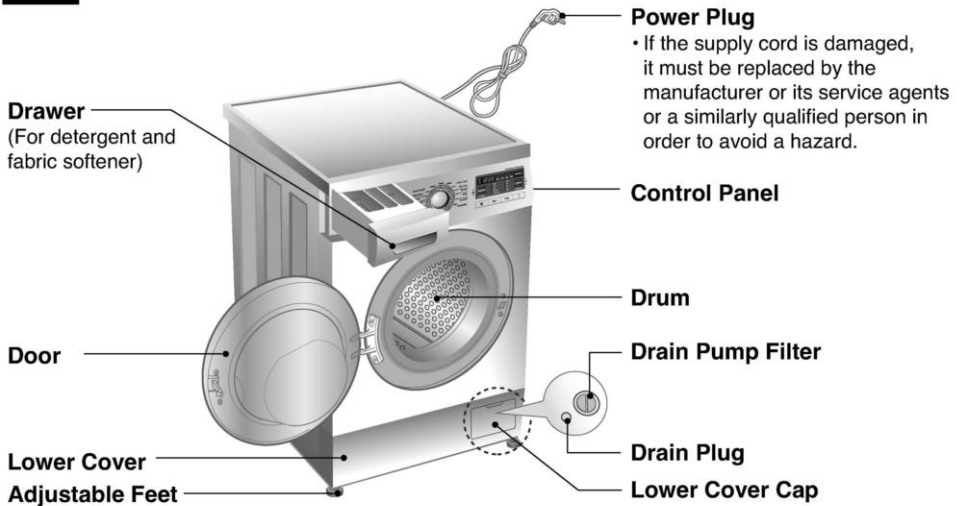

- Name : Front loading washing machine
- Power supply : 220-240V~,50/60Hz
- Size : 600mm(W) × 440mm(D) × 850mm(H)
- Weight/Max.Watt : 59kg / 1700W
- Wash capacity : 6kg
- Water consumption : 56 ℓ
- Spin speed : No Spin/400/800/1400 [F1473ND(P)(1~9)]  
 No Spin/400/800/1200 [F1273ND(P)(1~9)]  
 No Spin/400/800/1000 [F1073ND(P)(1~9)]  
 No Spin/400/600/800 [F8073ND(P)(1~9)]
- Permissible water pressure : 100-1000kPa (1.0-10kgf/cm<sup>2</sup>)

\* The appearance and specifications may be varied without notice to raise the units quality.

## ■ Accessories



Inlet hose (1EA)



Spanner



# I nstallation

Install or store where it will not be exposed to temperatures below freezing or exposed to the weather. Properly ground washer to conform with all governing codes and ordinances.

The base opening must not be obstructed by carpeting when the washing machine is installed on a carpeted floor.

In countries where there are areas which may be subject to infestation by cockroaches or other vermin, pay particular attention to keeping the appliance and its surroundings in clean condition at all times. Any damage which may be caused by cockroaches or other vermin will not be covered by the appliance guarantee.

## ■ Transit bolts

The appliance is fitted with transit bolts to prevent internal damage during transport.

- Packing and all transit bolts must be removed before using the washer.

☞ When unpacking the base, be sure to remove the additional packing support in the middle of the base packing.

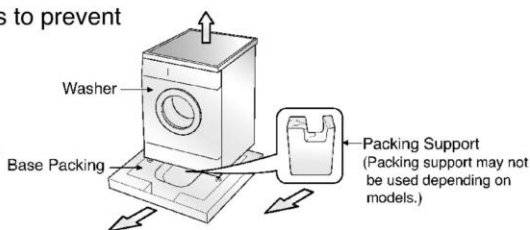

## ■ Removing transit bolts

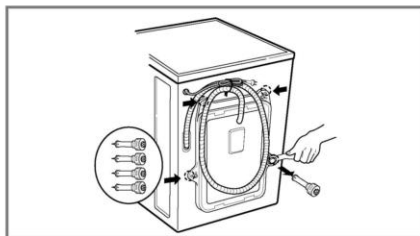
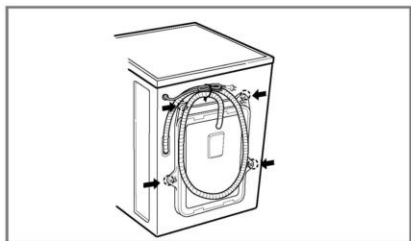

1. To prevent internal damage during transport, the special 4 bolts are locked. Before operating the washer, remove the bolts along with the rubber bungs.

- If they are not removed, it may cause heavy vibration, noise and malfunction.

2. Unscrew the 4 bolts with the spanner supplied.

3. Take out the 4 bolts along with the rubber bungs by slightly twisting the bung. Keep the 4 bolts and the spanner for future use.

- Whenever the appliance is transported, the transit bolts must be refitted.

4. Close the holes with the caps supplied.

# I nstallation

## ■ Installation place requirement

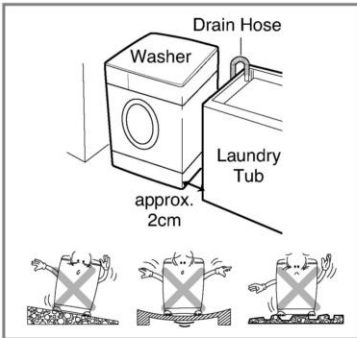

### **Level floor :**

Allowable slope under entire washer is 1°

### **Power outlet :**

Must be within 1.5 meters of either side of location of washer. Do not overload the outlet with more than one appliance.

### **Additional Clearance :**

For wall, door and floor modeling is required.

(10cm : rear /2cm:right & left side)

Do not place or store laundry products on top of washer at any times.

They can damage the finish or controls.

## ■ Positioning

Install the washer on a flat hard floor.

Make sure that air circulation around the washer is not impeded by carpets, rug etc.

- Never try to correct any unevenness in the floor with pieces of wood, cardboard or similar materials under the washer.
- If it is impossible to avoid positioning the washer next to a gas cooker or coal burning stove, an insulating (85x60cm) covered with aluminum foil on the side facing the cooker or stove, must be inserted between the two appliance.
- The washer must not be installed in rooms where the temperature can drop below 0°C.
- Please ensure that when the washer is installed, it is easily accessible for the engineer in the event of a breakdown.
- With the washer installed adjust all four feet using the transit bolt spanner provided ensuring the appliance is stable, and a clearance of approximately 20mm is left between the top of the washer and the underside of the work-top.

# I nstallation

## ■ Electrical connection

1. Do not use an extension cord or double adapter.
  2. If the supply cord is damaged, it must be replaced by the manufacturer or its service agents or similarly qualified person in order to avoid a hazard.
  3. Always unplug the machine and turn off the water supply after use.
  4. Connect the machine to an earthed socket in accordance with current wiring regulations.
  5. The appliance must be positioned so that the plug is easily accessible.
- Repairs to the washing machine must only be carried out by qualified personnel. Repairs carried out by inexperienced persons may cause injury or serious malfunctioning. Contact your local service center
  - Do not install your washing machine in rooms where temperature below freezing may occur. Frozen hoses may burst under pressure. The reliability of the electronic control unit may be impaired at temperatures below freezing point.
  - If the appliance is delivered in the winter months and temperatures are below freezing : Place the washing machine at room temperature for a few hours before putting it into operation.

## CAUTION

The appliance is not intended for use by young children or infirm persons without supervision. Young Children should be supervised to ensure that they do not play with appliance.

## CAUTION

### CAUTION concerning the Power Cord

Most appliances recommend they be placed upon a dedicated circuit; that is, a single outlet circuit which powers only that appliance and has no additional outlets or branch circuits. Check the specification page of this owner's manual to be certain.

Do not overload wall outlets. Overloaded wall outlets, loose or damaged wall outlets, extension cords, frayed power cords, or damaged or cracked wire insulation are dangerous. Any of these conditions could result in electric shock or fire. Periodically examine the cord of your appliance, and if its appearance indicates damage or deterioration, unplug it, discontinue use of the appliance, and have the cord replaced with an exact replacement part by an authorized servicer.

Protect the power cord from physical or mechanical abuse, such as being twisted, kinked, pinched, closed in a door, or walked upon. Pay particular attention to plugs, wall outlets, and the point where the cord exits the appliance.

- **Washing Machine is to be connected to the water mains using new hose-sets and old hose-sets should not be used.**

## ■ Connecting water supply hose

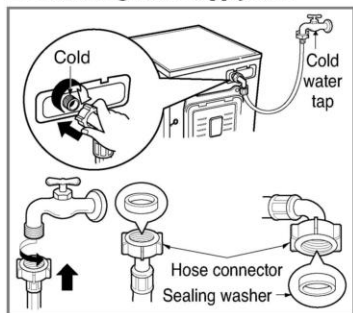

- ▶ *Water supply pressure must be between 100 kPa and 1000 kPa (1.0 ~ 10 kg/cm<sup>2</sup>)*
- ▶ *Don't strip or crossthread when connecting Inlet hose to the valve.*
- ▶ *If the water supply pressure is more than 1000 kPa, a decompression device should be installed.*
- Two rubber seals are supplied with the water inlet hoses. They are used for preventing water leaks.
- Make sure the connection to taps is tight enough.
- Periodically check the condition of the hose and replace the hose if necessary.
- Make sure that there is no kink on the hose and that it is not crushed.

**NOTE** After completing connection, if water leaks from the hose, repeat the same steps. Use the most conventional type of faucet for water supply. In case the faucet is square or too big, remove the spacing ring before inserting the faucet into the adaptor.

# I nstallation

## ■ Normal Tap without thread & screw type inlet hose

1. Unscrew the fixing screw to attach the tap.
2. Push the connector up till the rubber packing is in tight contact with the tap. Then tighten the 4 screws.
3. Push the water supply hose vertically upwards so that the rubber packing within in the hose can adhere completely to the tap and then tighten it by screwing it to the right.

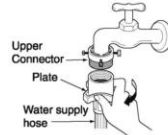
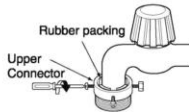
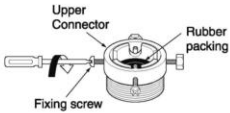

## ■ Normal Tap without thread & one touch type inlet hose (Single inlet models)

1. Untighten the upper connector screw.
2. Push the upper connector up till the rubber packing is in tight contact with the tap. Then tighten the 4 screws.
3. Connect the water supply hose to the middle connector, pushing the plate down.

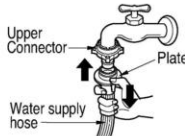
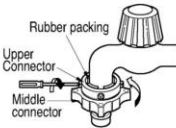
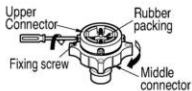

• In case the diameter of the tap is large remove the guide plate.

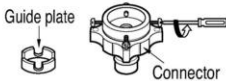

- Turn the middle connector not to have water leaked.
- Make sure that the rubber seal is inside the hose connector.

- To separate the water supply hose from the middle connector shut off the tap. Then pull the inlet hose down, pushing the plate down.

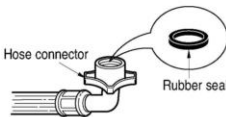

- Make sure that there are no kinks in the hose and that it is not crushed.

### Used the horizontal tap

Horizontal tap



Extension tap



Square tap



# Installation

This equipment is not designed for maritime use or for use mobile installations such as caravans, aircraft etc.

Turn off the stopcock if the machine is to be left for any length of time (e.g. holiday), especially if there is no floor drain(gully) in the immediate vicinity.

When disposing of the appliance, cut off the mains cable, and destroy the plug Disable the door lock to prevent young children being trapped inside.

Packaging material (e.g. Films, Styrofoam) can be dangerous for children. There is a risk of suffocation !

Keep all packaging well away from children

## ■ Installation of drain hose

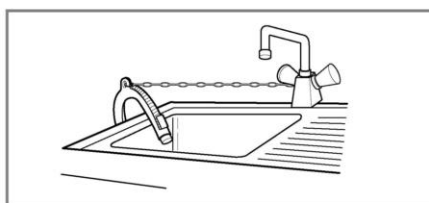
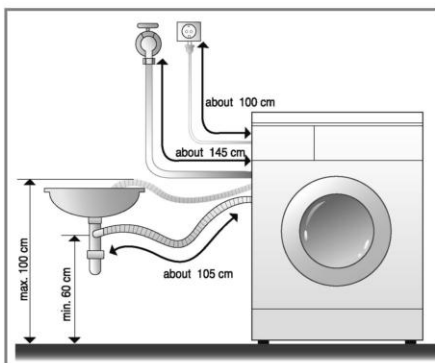

- When installing the drain hose sink, secure it tightly with a string.
- Proper securing of the drain hose will protect the floor from damage due to water leakage.

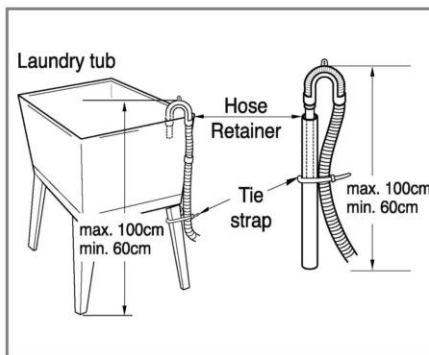
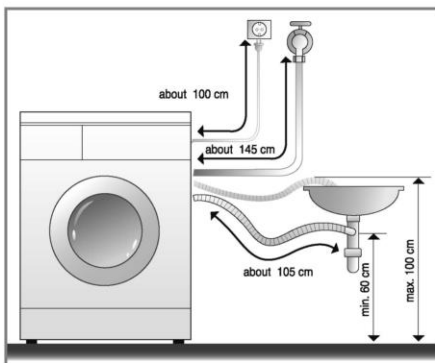

- The drain hose should not be placed higher than 100 cm above the floor.
- Proper securing of the drain hose will protect the floor from damage due to water leakage.
- When the drain hose is too long, do not force back into the washer. This will cause abnormal noise.

# I nstallation

## ■ Level adjustment



1. Adjusting the washing machine level properly prevents excessive noise and vibration.  
Install the appliance on a solid and level floor surface, preferably in a corner of the room.

**NOTE** Timber or suspended type flooring may contribute to excessive vibration and unbalance errors.



2. If the floor is uneven, adjust the adjustable feet as required. (do not insert pieces of wood etc. under the feet)  
Make sure that all four feet are stable and resting on the floor and then check that the appliance is perfectly level. (use a spirit level)

✳ *After the washer is level, tighten the lock nuts up towards of the base of the washer. All lock nuts must be tightened.*

**NOTE** In the case that the washing machine is installed on a raised platform, it must be securely fastened in order to eliminate the risk that it might fall off.

### ✳ *Diagonal Check*

*When pushing down the edges of the washing machine top plate diagonally, the machine should not move up and down at all. (Please, check both of two directions)*

*If machine rocks when pushing the machine top plate diagonally, adjust the feet again.*

## ■ Concrete floors

- The installation surface must be clean, dry and level.
- Install washer on a flat hard floor.

## ■ Tile floors (Slippery floors)

- Position each foot on the Tread Mate and level the machine to suit. (Cut Tread Mate into 70x70 mm sections and stick the pieces on to the dry tile where machine is to be placed.)

✳ *Tread Mate is a self adhesive material used on ladders & steps that prevents slipping.*

## ■ Wooden floors (Suspended floors)

- Wooden floors are particularly susceptible to vibration.
- To prevent vibration we recommend you place rubber cups under each foot, at least 15mm thick under the washer, secured to at least 2 floor beams with screws.
- If possible install the washer in one of the corners of the room, where the floor is more stable.

✳ *Insert the rubber cups to reduce vibration.*

✳ *You can obtain the rubber cups (p/no.4620ER4002B) from the LG spares dept.*

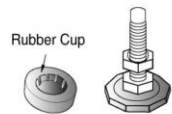

### Important!

- Proper placement and levelling of the washer ensure long, regular and reliable operation.
- The washer must be absolutely horizontal and stand firmly in position.
- It must not "Seesaw" across corners under load.
- The installation surface must be clean, free from floor wax and other lubricant coatings.
- Do not let the feet of the washer get wet. If feet of the washer get wet, slipping may occur.

# Care before washing

## ■ Before the first washing

Select a cycle (COTTON 60°C, add a half load of detergent) allow the unit to wash without clothing. This will remove residues and water from the drum that may have been left during manufacturing.

## ■ Caring before washing

### 1. Care Labels

Look for a care label on your clothes. This will tell you about the fabric content of your garment and how it should be washed.

### 2. Sorting

To get the best results, Sort clothes into loads that can be washed with the same wash cycle. Water temperature and spin speed and different fabrics need to be washed in different ways. Always sort dark colors from pale colors and whites. Wash separately as dye and lint transfer can occur causing discoloration of white etc. If possible, do not wash heavily soiled items with lightly soiled one.

Soil (Heavy, Normal, Light)

Color (White, Lights, Darks)

Lint (Lint producers, Collectors)

Separate clothes according to amount of soil.

Separate white fabrics from colored fabrics.

Wash lint producers and lint collectors separately.

### 3. Caring before loading

■ Combine large and small items in a load. Load large items first. Large items should not be more than half the total wash load.

Do not wash single items. This may cause an out-of-balance load. Add one or two similar items.



- Check all pockets to make sure that they are empty. Items such as nails, hair clip, matches, pens, coins and keys can damage both your washer and your clothes.

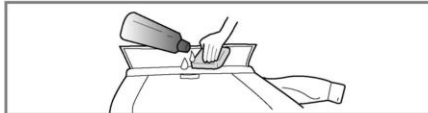

- Close zippers, hooks and strings to make sure that these items don't snag on other clothes.



- Pre treat dirt and stains by brushing a little detergent dissolved in water onto stains like collars and cuffs to help shift dirt.

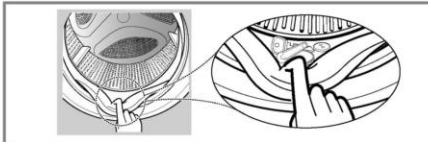

- Check the folds of the flexible gasket (gray) and remove any small articles, if any.

- Check inside of the drum and remove any left items in it for next wash cycle.



- Remove any clothing or items on the flexible gasket to prevent clothing and the gasket damages.

# Adding detergent

## ■ Adding detergent and fabric softener

### 1. The Dispenser Drawer

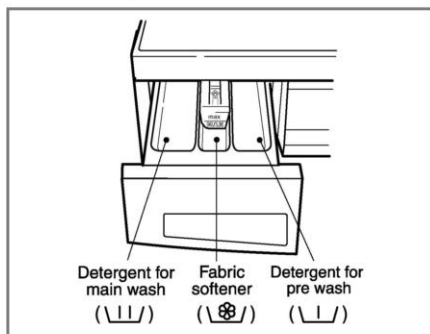

- Main wash only → \ \ /
- Pre Wash + Main Wash → \ \ / • \ \ /

### 2. Adding Fabric Softener

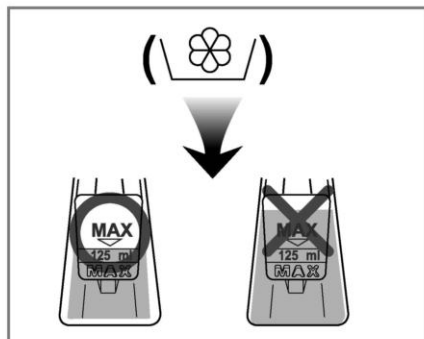

- Do not exceed the maximum fill line. Close the dispenser drawer slowly. Overfilling can cause early dispensing of the fabric softener which could stain clothes.
- Do not leave the fabric softener in the detergent drawer for more than 2 days. (Fabric softener could harden)
- Softener will automatically be added during the last rinse cycle.
- Do not open the drawer when water is supplied.
- Solvents (benzene, etc) are not allowable.

**NOTE** Do not pour fabric softener directly on the cloths



# **A**dding detergent

## 3. Detergent dosage

- The detergent should be used according to the instruction of the detergent manufacture.
  - If too much detergent is used, too many suds can occur and this will decrease the washing result or cause heavy load to the motor.
  - Use powder detergent only for the front loading washer.
- ✳ If suds occur too much, please reduce the detergent amount.
- Detergent usage may need to be adjusted for water temperature, water hardness, size and soil level of the load. For best results, avoid oversudsing.

## 4. Water softener



- A water softener, such as Anti limescale (Calgon) can be used to cut down on the use of detergent in extremely hard water areas. Dispense according to the amount specified on the packaging. First add detergent and then the water softener.
- Use the quantity of detergent as for soft water.

## \* Tips

- Full load :** according to manufacturer's recommendation.
- Part load :** 3/4 of the normal amount.
- Minimum load :** 1/2 of full load.

- Detergent is flushed from the dispenser at the beginning of the cycle.

## 5. Using the Tablets

- 1) Open the door and Tablets into the drum.

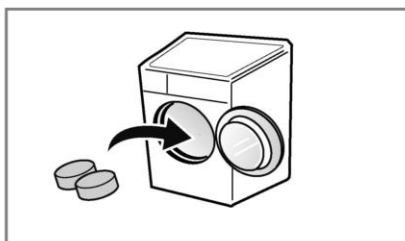

- 2) Load the laundry into the drum.

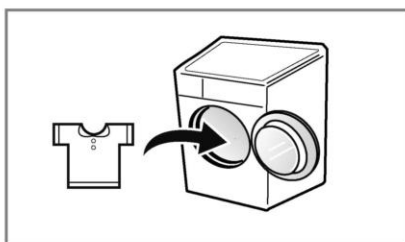

- 3) Close the door.

# Function

## ■ Recommended courses according to the laundry type

| Program   | Fabric Type   | Proper Temp.                     | Option  | Maximum Load     |
|---|---|----------------------------------|---|------------------|
| <b>Cotton</b>   | Color fast garments (shirts, night dresses, pajamas...) and lightly soiled white cotton (underwear) | 60°C<br>(Cold, 30°C, 40°C, 95°C) | - Medic Rinse<br>- Intensive<br>- Pre Wash<br>- Crease Care | Less than 6.0 kg |
| <b>Synthetic</b>  | Polyamide, Acrylic, Polyester   | 40°C<br>(Cold, 30°C, 60°C)       |   | Less than 6.0 kg |
| <b>Cotton Quick</b>   | Cotton which is lightly soiled  |                                  |   | Less than 4.0 kg |
| <b>Quick 30</b>   | Colored Laundry which is lightly soiled fast.   | 30°C<br>(Cold, 40°C)             | - Intensive<br>- Crease Care                                | Less than 2.0 kg |
| <b>Delicate</b>   | Delicate laundry easily damaged (silk, curtains...)   | 40°C<br>(Cold, 30°C)             |   |                  |
| <b>Hand Wash / Wool</b>  | Hand wash marked delicate and machine wash wool laundry   |                                  |   |                  |
| <b>Blanket</b>  | Cotton bedding with filling duvet, pillow, blanket, sofa cover with light filling                   |                                  |   | Less than 6.0 kg |
| <b>Bulky</b>  | Thick laundry absorbing much water (Jumper)   | 30°C<br>(Cold)                   |   |                  |
| <b>Baby Care</b>  | Laundry for infant  | 60°C<br>(95°C)                   |   | Less than 6.0 kg |
| <b>Bio Care</b>   | For elimination of protein stains   | 60°C<br>(95°C)                   |   | Less than 4.0 kg |
| <b>Boiling Care</b>   | For elimination of remnant detergent after boiling wash   | 95°C                             | Less than 6.0 kg  |                  |

\* **Water Temperature** : Select the water temperature to the wash cycles.

Always follow garment manufacture's care label or instructions when laundering.

\* **Medic Rinse** : For high effectiveness or more purity in rinse operation you can choose Medic Rinse option.

\* **Pre Wash** : If the laundry is heavily soiled, "Pre Wash" Course is recommended.

\* **Intensive** : When washing heavily soiled laundry you can increase effectiveness by choosing "Intensive" option.

\* Program setting with "Cotton 60°C+Intensive" option for test in accordance or in conformity with EN60456 and IEC60456.

\* **Crease Care** : If you want to prevent crease, select Crease Care button.



The wool wash cycle of this machine has been approved by Woolmark for the washing of machine washable Woolmark products provided that the products are washed according to the instructions on the garment label and those issued by the manufacturer of this washing machine M0808.

\* **Notes** : Neutral detergent is recommended.

The wool cycle features gentle tumbling and low-speed spin for garment care.

# How to use washer



## 1. Cotton automatically selected upon power on.

- Press the **Power** button to start.
- Press the **Start/Pause** button.
- Initial conditions
  - **Wash** : main wash
  - **Rinse** : 3 times
  - **Spin** :
    - 1400 rpm F1473ND(P)(1~9)
    - 1200 rpm F1273ND(P)(1~9)
    - 1000 rpm F1073ND(P)(1~9)
    - 800 rpm F8073ND(P)(1~9)
  - **Water temperature** : 60°C
  - **Program** : Cotton

## 2. Manual Selecting

- Press the **Power** button to start.
- Select the conditions which you want to use, by turning the program dial and pressing each button.

**For selecting the each conditions, please refer to the page16~page21**

- Press the **Start/Pause** button.

## 3. Beep on/off

Time Delay

- The Beep on/off function can be set only during the washing cycle.
- To set the Beep On/Off function follow the below steps.
  1. Turn on the washing machine (by pressing the **Power** button).
  2. Press the **Start/Pause** button.
  3. Press and hold the **Time Delay** button simultaneously for three seconds to set Beep on/off function.
- Once the Beep on/off function is set, the setting is memorized even after Power is off.

# How to use washer

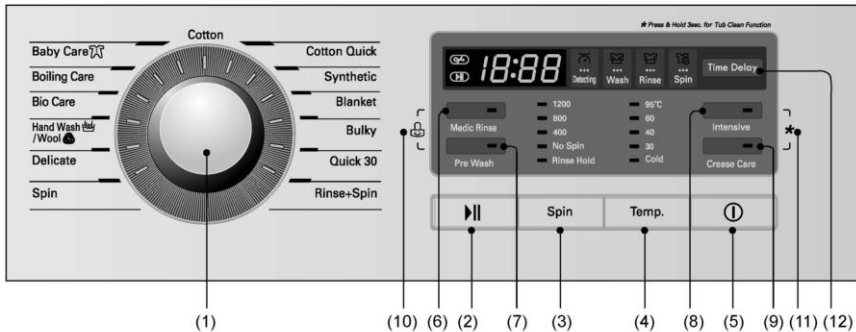

- |                            |                          |                          |
|----------------------------|--------------------------|--------------------------|
| (1) Dial : Program         | (5) Button : Power       | (9) Button : Crease Care |
| (2) Button : Start / Pause | (6) Button : Medic Rinse | (10) Button : Child Lock |
| (3) Button : Spin          | (7) Button : Pre Wash    | (11) Button : Tub Clean  |
| (4) Button : Temperature   | (8) Button : Intensive   | (12) Button : Time Delay |

## Power



### 1. Power

- Press the Power button to turn power on and off.
- To cancel the Time Delay function, the power button should be pressed.

### 2. Initial Program

- When the Power button is pressed, the washer is ready for Cotton program. And the other initial conditions as follows.
- So, if you want to advance into the ashing cycle without changing the program, just press the **Start/Pause** button and then the washer will proceed.

#### ■ Initial program

- [F1473ND(P)(1~9)]  
- Cotton Program / Main wash / Normal Rinse / 1400 rpm / 60°C
- [F1273ND(P)(1~9)]  
- Cotton Program / Main wash / Normal Rinse / 1200 rpm / 60°C
- [F1073ND(P)(1~9)]  
- Cotton Program / Main wash / Normal Rinse / 1000 rpm / 60°C

## Program

### • [F8073ND(P)(1~9)]

- Cotton Program / Main wash / Normal Rinse / 800 rpm / 60°C

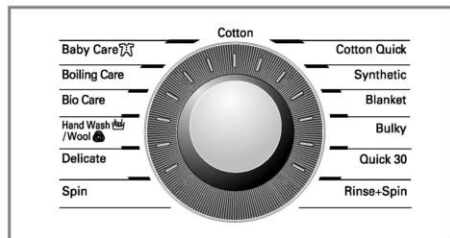

- 13 programs are available according to the laundry type.
- Lamp will light up to indicate selected program.
- When **Start/Pause** button is pressed, the Cotton program is automatically selected.
- By turning the Program dial, the program is selected in order of  
“ Cotton – Cotton Quick – Synthetic – Blanket – Bulky – Quick 30 – Rinse+Spin – Spin – Delicate – Hand Wash/Wool – Bio Care – Boiling Care – Baby Care”.

*Regarding to the laundry type for each program Please refer to the page 14.*

# How to use washer

## Start/Pause



### 1. Start

- This **Start/Pause** button is used to start wash cycle or pause the wash cycle.

### 2. Pause

- If temporary stop of wash cycle is needed, press the **Start/Pause** button.
- When in Pause, the power is turned off automatically after 4 minutes.
- **NB.** The door will not open before 1 to 2 minutes when Pause is selected, or at the end of the wash cycle.

## Detecting



- While the "Detecting" is shown in the display the machine rotates slowly and detects how many laundries are loaded in the drum. It will take a few seconds.
- Available in Cotton, Cotton Quick and Synthetic, Baby Care Boiling Care, Bio Care.

## Door Lock



- Lights whenever the door of the washer is locked.
- The door can be unlocked by pressing the Start/Pause button to stop the washer.
- The door can be opened after a short delay.

## Option

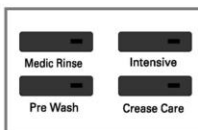

- By pressing the Option button, all Option functions may be selected.

### 1. Medic Rinse

- For high effectiveness or more purity in rinse operation you can choose Medic Rinse option.
- It can be chosen in all course with the exception of Quick 30, Hand Wash/Wool, Spin, Blanket Delicate and Bulky.

### 2. Pre Wash

- If the laundry is heavily soiled, "Pre Wash" course is effective.
- Pre Wash is available in Cotton, Cotton Quick, Synthetic, Bio Care, Baby Care and Boiling Care.

### 3. Intensive

- If the laundry is heavily soiled "Intensive" option is effective.
- By selecting the Intensive option, the wash time may be extended, depending on the program selected.

### 4. Crease Care

- If you want to prevent crease, select this button with spin speed.

*The required lamp will light up for identification.*

# How to use washer

## Child Lock

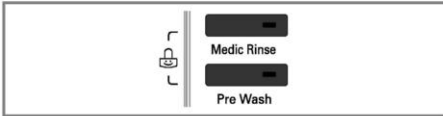

If you choose to lock the buttons on the control assembly to prevent tampering this function may be selected.

- Child Lock can be set by pressing the **Medic Rinse** button and **Pre Wash** button simultaneously. (About three seconds)

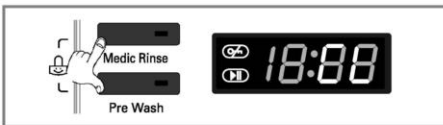

- To deactivate Child Lock system, press **Medic Rinse** and **Pre Wash** buttons simultaneously again. (About three seconds)

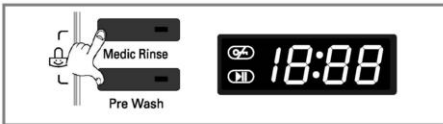

- To change to the desired program, whilst in child lock mode.

1. Press both **Medic Rinse** and **Pre Wash** together once again. (About three seconds)
2. Press the **Start/Pause** button.
3. Select the desired program and press the **Start/Pause** button again.

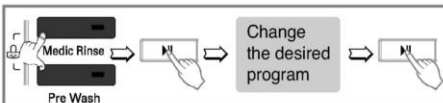

- The child lock can be set at any time and it can be deactivated only by using child lock cancel process. Turning the power off and operational errors will not affect child lock.

## Tub Clean

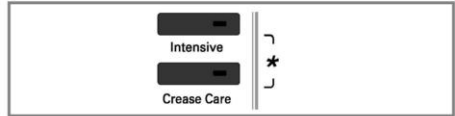

Tub Clean course can be set by pressing and holding **Intensive** and **Crease Care** button simultaneously.

When Tub Clean course is set, display “tcl”, and all buttons are inoperable.



**TUB CLEAN** is special cycle to clean the inside of the washer. This cycle uses higher water level with higher spin speed. Perform this cycle regularly.

### How to use the Tub Clean cycle:

1. Remove any clothing or items from the washer and close the door.
2. Open the dispenser drawer and add Anti limescale (Calgon) to the Main wash compartment.

**NOTE:** Do not add any detergent to the detergent compartments. Excessive suds may generate and leak from the washer.

3. Close the dispenser drawer slowly.
4. Power On and then press and hold **Intensive** and **Crease Care** button for 3 seconds. then “tcl” is displayed in LED
5. Press the **Start/Pause** button to start.
6. After the cycle is complete, leave the door open to dry around the washer door opening, flexible gasket and door glass.

**CAUTION:** If there is a small child, be careful not to leave the door open for too long.

# How to use washer

## Spin

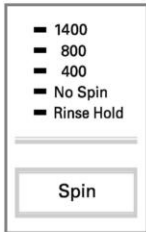

[F1473ND(P)(1~9)]

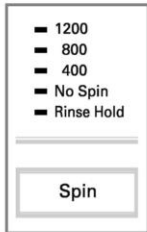

[F1273ND(P)(1~9)]

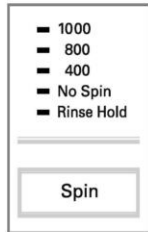

[F1073ND(P)(1~9)]

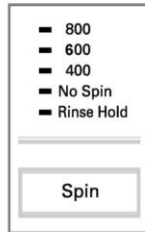

[F8073ND(P)(1~9)]

- After selecting the spin course, the spin speed can be chosen by pressing the spin button.

### 1. Spin selection

- Spin Speed is available according to the program as follows.

#### F1473ND(P)(1~9)

- **Cotton, Cotton Quick, Rinse+Spin, Quick 30, Bio Care, Bulky**  
Rinse Hold - No Spin - 400 - 800 - 1400
- **Delicate, Blanket, Baby Care, Boiling Care, Synthetic, Hand Wash/Wool**  
Rinse Hold - No Spin - 400 - 800
- **Spin**  
No Spin - 400 - 800 - 1400

#### F1273ND(P)(1~9)

- **Cotton, Cotton Quick, Rinse+Spin, Quick 30, Bio Care, Bulky**  
Rinse Hold - No Spin - 400 - 800 - 1200
- **Delicate, Blanket, Baby Care, Boiling Care, Synthetic, Hand Wash/Wool**  
Rinse Hold - No Spin - 400 - 800
- **Spin**  
No Spin - 400 - 800 - 1200

#### F1073ND(P)(1~9)

- **Cotton, Cotton Quick, Rinse+Spin, Quick 30, Bio Care, Bulky**  
Rinse Hold - No Spin - 400 - 800 - 1000
- **Delicate, Blanket, Baby Care, Boiling Care, Synthetic, Hand Wash/Wool**  
Rinse Hold - No Spin - 400 - 800
- **Spin**  
No Spin - 400 - 800 - 1000

#### F8073ND(P)(1~9)

- **Cotton, Cotton Quick, Rinse+Spin, Quick 30, Bio Care, Bulky**  
Rinse Hold - No Spin - 400 - 600 - 800
- **Delicate, Blanket, Baby Care, Boiling Care, Synthetic, Hand Wash/Wool**  
Rinse Hold - No Spin - 400 - 600
- **Spin**  
No Spin - 400 - 600 - 800

### 2. No spin

- If No spin is selected, the washer stops after draining water.

### 3. Rinse Hold

- Rinse Hold is selected by pressing the spin button repeatedly this function leaves clothes in the machine; suspended in the water after a rinse without entering into spin.
- To proceed through to a drain or spin, once the rinse hold function is completed using to Program dial and Spin button to the required program.(Spin)

*The required lamp will light up for identification.*

# How to use washer

## Water Temp.

- 95°C
- 60
- 40
- 30
- Cold

Temp.

• By pressing the Temp. button, the water temperature can be selected.

- Cold

- 30°C / 40°C / 60°C / 95°C

- Water temperature can be selected according to the program.

*The required temperature lamp will light up for identification.*

*For the more detailed information, please refer to the page14.*

## Time Delay

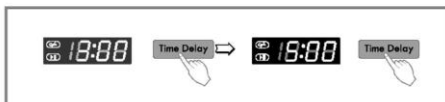

*Preparing washing before starting "Time Delay"*

- Turn on the water tap.
- Load laundry and close the door.
- Place the detergent and fabric softener in the drawer.
- How to set "Time Delay"
  - Press **Power** button.
  - Turn the **Program** dial to select the program you require.
  - Press **Time Delay** button and set the desired time.
  - Press the **Start/Pause** button. (":" blinks.)
- If **Time Delay** button is pressed, "3:00" is displayed. The maximum delayed time is 19 hours and the minimum time is 3 hours.
- Each pressing of the button advances on time delay by one hour.
- To cancel the time delay, press the **Power** button.
- **Time Delay** is 'expected time' from the present to the completion of washing cycle or selected process (Wash, Rinse, Spin).
- *According to the condition of water supply and temperature, the delayed time and the actual washing time may vary.*



# How to use washer

## Display



### 1. Special function display

- When child lock is selected, the “**CL**” is displayed.
- When time delay is selected, it shows the remaining time to finish the selected program.

### 2. Self diagnosis display

- If the machine encounters a fault during operation, the associated fault will be displayed.

“**PE**” : Water pressure sensing error

“**FE**” : Problem of overfilling water

“**DE**” : Door is not closed

“**LE**” : Over load in motor

“**IE**” : Water inlet trouble

“**DE**” : Drainage trouble

“**UE**” : Unbalanced load

“**TE**” : Water temperature trouble

“**PF**” : The washer experienced a power failure.

*If these error letters are displayed, please refer to the troubleshooting page 26 and follow the guide.*

### 3. Completion of washing

- When washing cycle is completed, “**End**” is displayed on the “*Multi display*”.

### 4. Time left

- During washing cycle, the remaining washing time is displayed.
- Recommended program by manufacturer.
  - **Cotton 95°C**: around 1 hour and 58 minutes
  - **Cotton 60°C**: around 2 hour and 52 minutes
  - **Cotton Quick**: around 1 hour and 13 minutes
  - **Synthetic**: around 1 hour and 50 minutes
  - **Quick 30**: around 30 minutes
  - **Rinse+ Spin**: around 18 minutes
  - **Hand Wash/Wool**: around 35 minutes
  - **Delicate**: around 1 hour
  - **Blanket**: around 1 hour and 11 minutes
  - **Bio Care**: around 2 hour and 14 minutes
  - **Baby Care**: around 2 hour and 26 minutes
  - **Boiling Care**: around 2 hour and 32 minutes
  - **Bulky**: around 1 hour and 04 minutes
  - **Spin**: around 13 minutes
- The washing time may vary by the amount of laundry, water pressure, water temperature and other washing conditions.
- If an unbalanced load is detected or if the suds removing program operates, the wash time may be extended.  
(Max. increasing time is 45 minutes.)

# Maintenance

- \* Before cleaning the washer interior, unplug the electrical power cord to avoid electrical shock to avoid electrical shock hazards.
- \* When disposing of the appliance, cut off the mains cable, and destroy the plug Disable the door lock to prevent young children being trapped inside.

## ■ The water inlet filter

- " I E " error message will blink on the control panel when water does not enter the detergent drawer.

- If water is very hard or contains traces of lime deposit, the water inlet filter may become clogged.

It is therefore a good idea to clean it from time to time.

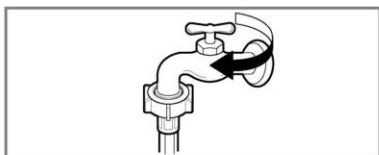

1. Turn off the water tap.

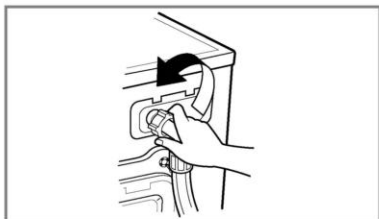

2. Unscrew the water inlet hose.

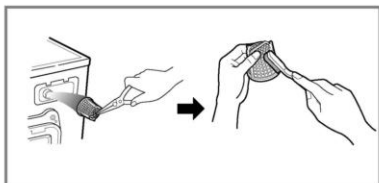

3. Clean the filter using a hard bristle brush.



4. Tighten up the inlet hose.

# Maintenance

## ■ The drain pump filter

- \* The drain filter collects threads and small objects left in the laundry.  
Check regularly that the filter is clean to ensure smooth running of your machine.

**⚠ CAUTION** First drain using the drain hose and then open the pump filter to remove whatever any threads or objects.  
Be careful when draining if the water is hot.

- \* Allow the water to cool down before cleaning the drain pump, carrying out emergency emptying or opening the door in an emergency.

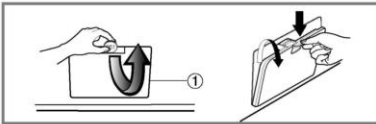

1. Open the lower cover cap. Drain plug to pull out the hose.

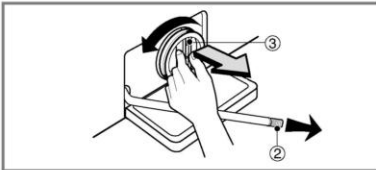

2. Unplug the drain plug (2), allowing the water to flow out. At this time use a vessel to prevent water flowing on to the floor. When water does not flow any more, turn the pump filter (3) open to the left.

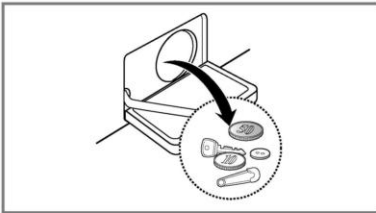

3. Remove out any foreign material from the pump filter (3).

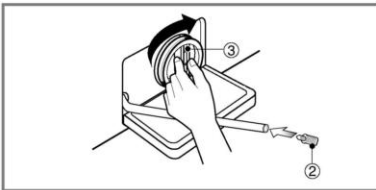

4. After cleaning, turn the pump filter (3) clockwise and insert the drain plug (2) to the original place. Close the lower cover cap.

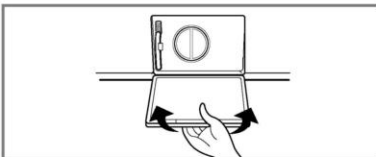

# Maintenance

## ■ Dispenser drawer

- \* After a while detergents and fabric softeners leave a deposit in the drawer.
- It should be cleaned from time to time with a jet of running water.
- If necessary it can be removed completely from the machine by pressing the catch downwards and by pulling it out.
- To facilitate cleaning, the upper part of the fabric softener compartment can be removed.

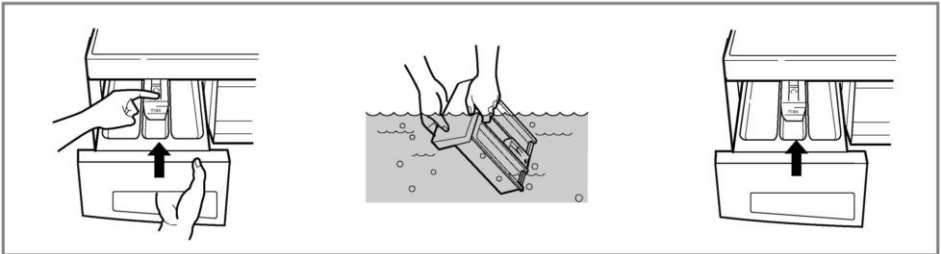

## ■ The drawer recess

- \* Detergent can also accumulate inside the recess which should be cleaned occasionally with an old toothbrush.
- Once you have finished cleaning, replace the drawer and run a rinse cycle without laundry.

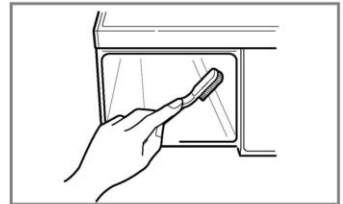

## ■ The washing drum

- If you live in a hard water area, limescale may continuously build up in places where it cannot be seen and thus not easily removed. Over time the build up of scale clogs appliances, and if it is not kept in check these may have to be replaced.
- Although the washing drum is made of Stainless steel, specks of rust can be caused by small metal articles (paper clips, safety pins) which have been left in the drum.
- The washing drum should be cleaned from time to time.
- If you use descaling agents, dyes or bleaches, make sure they are suitable for washing machine use.
- \* Descaler may contain chemicals that may damage part of your washing machine.
- \* Remove any spots with a stainless steel cleaning agent.
- \* Never use steel wool.

# Maintenance

## ■ Cleaning your washer

### 1. Exterior

Proper care of your washer can extend its life.

The outside of the machine can be cleaned with warm water and a neutral non abrasive household detergent.

Immediately wipe off any spills. Wipe with damp cloth.

Try not to hit surface with sharp objects.

\* **IMPORTANT:** Do not use methylated spirits, diluents or similar products.

### 2. Interior

Dry around the washer door opening, flexible gasket and door glass.

Run washer through a complete cycle using hot water.

Repeat process if necessary.

**NOTE** Remove hard water deposits using only cleaners labeled as washer safe.

## ■ Cold condition

If the washer is stored in an area where freezing may occur or moved in freezing temperatures, follow these instructions to prevent damage to the washer:

1. Turn off water supply tap.
2. Disconnect hoses from water supply and drain water from hoses.
3. Plug electrical cord into a properly grounded electrical outlet.
4. Add 1gallon(3.8L) of nontoxic recreational vehicle(RV) antifreeze into an empty wash drum. Close the door.
5. Set spin cycle and let washer spin for 1minute to drain out all water.  
Not all of the RV antifreeze will be expelled.
6. Unplug electrical power cord, dry the drum interior, and close the door.
7. Remove dispenser drawer drain and dry excessive water from the compartments.
8. Store washer in an upright position.
9. To remove antifreeze from washer after storage, run empty washer through a complete cycle using detergent. Do not add wash load.

# Troubleshooting guide



\* This washing machine is equipped with automatic safety functions which detect and diagnose faults at an early stage and react appropriately  
 When the machine does not function properly or does not function at all, check the following points before you contact your service provider.

| Symptom  | Possible Cause   | Solution  |
|--|--|---|
| Rattling and clanking noise                          | <ul style="list-style-type: none"> <li>Foreign objects such as coins or safety pins maybe in drum or pump.</li> </ul>  | <p>Stop washer and check drum and drain filter.</p> <p>If noise continues after washer is restarted, call your authorised service centre.</p>   |
| Thumping sound                                       | <ul style="list-style-type: none"> <li>Heavy wash loads may produce a thumping sound. This is usually normal.</li> </ul>   | <p>If sound continues, washer is probably out of balance. Stop and redistribute wash load.</p>  |
| Vibrating noise                                      | <ul style="list-style-type: none"> <li>Have all the transit bolts and packing been removed?</li> <li>Are all the feet resting firmly on the ground?</li> </ul>   | <p>If not removed during installation. Refer to Installation guide for removing transit bolts.</p> <p>Wash load may be unevenly distributed in drum. Stop washer and rearrange wash load.</p> |
| Water leaks.   | <ul style="list-style-type: none"> <li>Fill hoses or drain hose are loose at tap or washer.</li> <li>House drain pipes are clogged.</li> </ul>   | <p>Check and tighten hose connections.</p> <p>Unclog drain pipe. Contact plumber if necessary.</p>  |
| Oversudsing  |  | <p>Too much detergent or unsuitable detergent may cause excessive foaming which may result in water leaks.</p>  |
| Water does not enter washer or it enters slowly      | <ul style="list-style-type: none"> <li>Water supply is not adequate in area.</li> <li>Water supply tap is not completely open.</li> <li>Water inlet hose(s) are kinked.</li> <li>The filter of the inlet hose(s) clogged.</li> </ul> | <p>Check another tap in the house.</p> <p>Fully open tap.</p> <p>Straighten hose.</p> <p>Check the filter of the inlet hose.</p>  |
| Water in the washer does not drain or drains slowly. | <ul style="list-style-type: none"> <li>Drain hose is kinked or clogged.</li> <li>The drain filter is clogged.</li> </ul>   | <p>Clean and straighten the drain hose.</p> <p>Clean the drain filter</p>   |

# Troubleshooting guide

| Symptom                 | Possible Cause  | Solution  |
|-------------------------|---|---|
| Washer does not start   | <ul style="list-style-type: none"> <li>• Electrical power cord may not be plugged in or connection may be loose.</li> <li>• House fuse blown, circuit breaker tripped, or a power outage has occurred.</li> <li>• Water supply tap is not turned on.</li> </ul> | <p>Make sure plug fits tightly in wall outlet.</p> <p>Reset circuit breaker or replace fuse. Do not increase fuse capacity. If problem is a circuit overload, have it corrected by a qualified electrician. Turn on water supply tap.</p> |
| Washer will not spin    | <ul style="list-style-type: none"> <li>* Check that the door is firmly shut.</li> </ul>   | <p>Close the door and press the Start/Pause button. After pressing the Start/Pause button, it may take a few moments before the clothes washer begins to spin. The door must lock before spin can be achieved.</p>                        |
| Door does not open      |   | <p>Once started, the door can not be opened for safety reasons. Wait one or two minutes before opening the door to give the electric locking mechanism time to release.</p>   |
| Wash cycle time delayed |   | <p>The washing time may vary by the amount of laundry, water pressure, water temperature and other usage conditions. If the imbalance is detected or if the suds removing program works, the wash time shall be increased.</p>            |

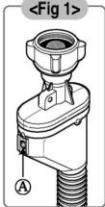
# Troubleshooting guide

| Symptom   | Possible Cause   | Solution   |
|-----------|--|--|
| <b>1E</b> | <ul style="list-style-type: none"> <li>Water supply is not adequate in area.</li> <li>Water supply taps are not completely open.</li> <li>Water inlet hose(s) are kinked.</li> <li>The filter of the inlet hose(s) are clogged.</li> <li>If water leakage occurred in the inlet hose, indicator "A" will be changed red color.</li> </ul>  |  <p>&lt;Fig 1&gt;</p> <p>Check another tap in the house.<br/>Fully open tap.</p> <p>Straighten hose(s).<br/>Check the filter of the inlet hose.</p> |
| <b>0E</b> | <ul style="list-style-type: none"> <li>Drain hose is kinked or clogged.</li> <li>The drain filter is clogged.</li> </ul>   | <p>Clean and straighten the drain hose.<br/>Clean the drain filter.</p>  |
| <b>UE</b> | <ul style="list-style-type: none"> <li>Load is too small.</li> <li>Load is out of balance.</li> <li>The appliance has an imbalance detection and correction system. If individual heavy articles are loaded (ex. bath mat, bath robe, etc.) this system may stop spinning or even interrupt the spin cycle altogether.</li> <li>If the laundry is still too wet at the end of the cycle, add smaller articles of laundry to balance the load and repeat the spin cycle.</li> </ul> | <p>Add 1 or 2 similar items to help balance the load.<br/>Rearrange load to allow proper spinning</p>  |
| <b>dE</b> |  <ul style="list-style-type: none"> <li>Is the door opened?</li> </ul>  | <p>Close the door.<br/>* If "dE" is not released, call for service.</p>  |
| <b>LE</b> |  | <p>Unplug the power plug and call for service.</p>   |
| <b>FE</b> | <ul style="list-style-type: none"> <li>Water overfills due to the faulty water valve.</li> </ul>   | <p>Close the water tap.<br/>Unplug the power plug.<br/>Call for service.</p>   |
| <b>PE</b> | <ul style="list-style-type: none"> <li>Water level sensor has malfunctioned.</li> </ul>  |  |
| <b>CE</b> | <ul style="list-style-type: none"> <li>Over load in motor.</li> </ul>  |  |
| <b>LE</b> | <ul style="list-style-type: none"> <li>Over load in motor.</li> </ul>  |  |
| <b>PF</b> | <ul style="list-style-type: none"> <li>The washer experienced a power failure.</li> </ul>  | <p>Restart the cycle.</p>  |



# Terms of Warranty

## Disposal of your old appliance



1. When this crossed-out wheeled bin symbol is attached to a product it means the product is covered by the European Directive 2002/96/EC.
2. All electrical and electronic products should be disposed of separately from the municipal waste stream via designated collection facilities appointed by the government or the local authorities.
3. The correct disposal of your old appliance will help prevent potential negative consequences for the environment and human health.
4. For more detailed information about disposal of your old appliance, please contact your city office, waste disposal service or the shop where you purchased the product.

## What Is Not Covered:

- Service trips to your home to teach you how to use the product.
- If the product is connected to any voltage other than that shown on the rating plate.
- If the fault is caused by accident, neglect, misuse or Act of God.
- If the fault is caused by factors other than normal domestic use or use in accordance with the owner's manual.
- Provide instruction on use of product or change the set-up of the product.
- If the fault is caused by pests for example, rats or cockroaches etc..
- Noise or vibration that is considered normal for example water drain sound, spin sound, or warming beeps.
- Correcting the installation for example, levelling the product, adjustment of drain.
- Normal maintenance which recommended by the owner's manual.
- Removal of foreign objects / substances from the machine, including the pump and inlet hose filter for example, grit, nails, bra wires, buttons etc.
- Replace fuses in or correct house wiring or correct house plumbing.
- Correction of unauthorized repairs.
- Incidental or consequential damage to personal property caused by possible defects with this appliance.
- If this product is used for commercial purpose, it is not warranted.

(Example : Public places such as public bathroom, lodging house, training center, dormitory)

If the product is installed outside the normal service area, any cost of transportation involved in the repair of the product, or the replacement of a defective part, shall be borne by the owner.



## Warranty conditions for washing machine

- 1. The warranty period begins** on the purchase date and is valid for 24 months. Begin of warranty period is proven if, the buyer submits purchase receipt together with the warranty card, filled in and signed by the seller. The serial number of the product must agree with the number entered onto the warranty card.
- 2. During the warranty period, we will** correct any defects at no cost to you, if it can be proven that these are attributed to manufacturing or material defects.
- 3. Damages due to incorrect handling, non-compliance with instructions for use and normal wear are not covered by this warranty.** Also, the warranty does not cover wear parts or easily broken parts (for example, viewing glass, light bulbs). The buyer is responsible for any damages caused by high pressure or transport as well as the costs of additional transportation and packaging fee.
- 4. We decide whether to make repairs, exchange or replace parts.** Exchanged or replaced parts are our property. The original warranty period is not prolonged if a refrigerator is repaired or certain parts are replaced.
- 5. The warranty is nullified** if any person intervenes in the apparatus that are not authorised by LG Electronics, if the apparatus is used for commercial purposes.
- 6. Unless required specifically by law,** LG Electronics will not be responsible for any internal or external claim damages on the product.
- 7. If a repair is covered by this warranty,** always contact your dealer or an authorised service centre.
- 8. Further claims are excluded.** If parts of these provisions are invalid, they apply in the sense of the wording. The validity of the other provisions is not effected.

**Please note the following before you request for After Service.** If any problem arises you should contact either one of our official service partners or LG Hotline: 0810-144131

## Warranty Certificate

### For offer a 24-month warranty for this apparatus

During the 24-month warranty period, we will repair your apparatus at no cost to you or make available spare parts to your dealer free, if this apparatus fails due to manufacturing or material defects. Further claims are excluded.

Your warranty conditions on the rear also apply!

Type of apparatus : \_\_\_\_\_

Serial number :

Name of buyer : \_\_\_\_\_

Purchase date : \_\_\_\_\_

Dealer's stamp and signature





# Waschmaschine

## BEDIENUNGSANLEITUNG

**F1473ND(P)(1~9)**

**F1273ND(P)(1~9)**

**F1073ND(P)(1~9)**

**F8073ND(P)(1~9)**

Vielen Dank für den Kauf der vollautomatischen LG-Waschmaschine. Bitte lesen Sie sich diese Bedienungsanleitung sorgfältig durch, da sie die Anweisungen zur sicheren Installation und Bedienung, Wartung und Pflege enthält.

Die Bedienungsanleitung zum späteren Gebrauch aufbewahren.

Notieren Sie bitte die Modell- und Seriennummer Ihrer Waschmaschine.

# Produktmerkmale



## ■ Knitterschutz

Durch die wechselnde Rotation der Trommel werden Falten in der Wäsche vermindert.



## ■ Eingebaute Heizung

Die eingebaute Heizung erhitzt automatisch das Wasser auf die für den jeweiligen Zyklus optimale Temperatur.



## ■ Günstigeres Waschen dank intelligentem Waschsysteem

Unser intelligentes Waschsysteem erfasst die Zuladung sowie die Wassertemperatur und entscheidet über die optimale Wassermenge und Waschzeit, um Energie- und Wasserverbrauch auf ein Minimum zu beschränken.



## ■ Kindersicherung

Mit der Kindersicherung soll verhindert werden dass Kinder bei laufendem Betrieb durch das Drücken einer Taste den Programmablauf ändern.



## ■ Geräusch- und Vibrationsminimierung

Durch Erfassung von Zuladung und Gewichtsverteilung kann das System die Last gleichmäßig verteilen, um Schleudergeräusche zu minimieren.



## ■ Direktantriebssystem

Der wegweisende Gleichstrommotor dreht die Trommel direkt, also ohne Riemen und Riemenscheiben.

# Inhalt

|                                |    |
|--------------------------------|----|
| Warnhinweise .....             | 3  |
| Technische Daten .....         | 4  |
| Aufstellanweisung .....        | 5  |
| Vorbereitung zum Waschen ..... | 10 |
| Zugabe von Waschmittel .....   | 11 |
| Waschprogramme .....           | 13 |
| Bedienung .....                | 14 |
| Pflege und Wartung .....       | 21 |
| Fehlersuche .....              | 25 |
| Garantiebedingungen .....      | 28 |

# Warnhinweise

**Unbedingt die Bedienungsanleitung vor Inbetriebnahme des Gerätes vollständig lesen.**

**Die Anweisungen sorgfältig befolgen.**

**Die Bedienungsanleitung zum späteren Gebrauch aufbewahren. Falls das Gerät verkauft bzw. weitergegeben wird, dem neuen Eigentümer unbedingt die Bedienungsanleitung aushändigen.**

**Die nachfolgenden Warnhinweise sind aus Sicherheitsgründen strikt zu befolgen.**

**Sie sind vor Aufstellung und Inbetriebnahme des Gerätes zu lesen.**

- Dieses Gerät darf nur von Erwachsenen bedient werden. Kindern sollte die Berührung der Bedienknöpfe und das Spielen mit dem Produkt verboten werden.
- Halten Sie Kleintiere fern vom Gerät.
- Das Gerät keinesfalls eigenmächtig verändern, da dies gefährlich ist.
- Dieses Gerät ist schwer. Daher beim Transport aufpassen.
- Sämtliche Verpackungsteile und Transportsicherungsschrauben vor Benutzung des Gerätes entfernen. Andernfalls können ernsthafte Schäden am Gerät entstehen.
- Alle Installationsarbeiten sollten von einem qualifizierten Installateur oder Fachmann ausgeführt werden.
- Alle elektrischen Anschlüsse des Geräts von einem ausgebildeten Elektriker oder Fachmann durchführen lassen.
- Das Gerät keinesfalls auf das Netzkabel stellen.
- Falls die Maschine auf einen Teppichboden gestellt wird, die Füße so einstellen, dass Luft unter dem Gerät zirkulieren kann.
- Nach dem Betrieb der Maschine den Netzstecker ziehen und den Wasserhahn schließen.
- Das Gerät nicht überladen.
- Nur als waschmaschinenfest bezeichnete Textilien waschen. Falls Zweifel bestehen, die Pflegekennzeichen auf dem Etikett beachten.
- Elektrische Heizlüfter, Kerzen etc. keinesfalls in der Nähe des Geräts aufstellen. Sie könnten das Gerät entzünden oder verformen.
- Das Gerät vor Feuchtigkeit und Nässe schützen. Andernfalls droht Gefahr von Bränden und elektrischen Schlägen.
- Das Gerät an eine geerdete Sicherheitssteckdose für 220-240V anschließen. Keinesfalls über eine Verlängerungsschnur oder eine Doppelsteckdose anschließen.
- Vor dem Waschen sicherstellen, dass alle Taschen der Wäschestücke entleert sind. Harte oder scharfe Gegenstände wie Münzen, Sicherheitsnadeln, Nägel, Schrauben oder Steine können schwere Schäden verursachen.
- Mit Speiseöl, Maschinenöl, Trockenreinigungslösung bzw. Benzin getränkte Wäschestücke nicht in die Maschine geben. Es könnte dadurch zu Brand oder Explosion kommen.
- Dieses Gerät ist nur auf den Einsatz im Haushalt ausgelegt. Das Gerät nur im Haushalt und für den angegebenen Zweck verwenden.
- Ziehen Sie das Spannungsversorgungskabel nicht durch Ziehen am Kabel heraus, da sonst das Kabel beschädigt werden kann.
- Keine mit Mineralölprodukten (z. B. Nylonbeschichtung, Kunststoffgürtel etc.) beschichtete Textilien in die Maschine geben. Falls zuvor Fleckenentferner benutzt wurde, sicherstellen, dass das Lösungsmittel sorgfältig ausgewaschen wurde, bevor das Wäschestück in die Maschine gelangt. Nach dem Waschgang können Ölrückstände in der Trommel zurückbleiben, die sich während des Trocknerbetriebs entzünden könnten. Die Waschmaschine daher niemals mit ölverschmierten Kleidungsstücken beladen.
- Das Gerät nicht an Plätzen betreiben, wo sich entflammendes Material wie Benzin, Benzol oder leicht entzündliches Gas befindet. Solche Stoffe können Feuer und Explosionen verursachen.
- Nur die vorgeschriebene Menge an Weichspüler zufügen. Eine Überdosierung kann die Wäsche beschädigen.
- Die Trommeltür nach dem Waschgang offen lassen, um die Türdichtung zu schützen.
- Vor dem Öffnen der Tür sicherstellen, dass das Wasser abgelaufen ist. Falls noch Wasser vorhanden ist, die Tür keinesfalls öffnen.
- Kinder und Tiere könnten in die Waschmaschine kriechen. Daher das Gerät vor dem Betrieb jedes Mal überprüfen.
- Keinesfalls versuchen, die Maschine selbst zu reparieren. Unsachgemäße Reparaturen können Verletzungen und/oder schwere Defekte der Maschine zur Folge haben.
- Läuft das Gerät mit hohen Temperaturen, so kann das Bullauge sehr heiß werden. Bitte nicht berühren. Kinder während des Betriebs vom Gerät fernhalten.
- Das Produkt sollte nur vom autorisierten Kundendienst unter Verwendung von Originalersatzteilen gewartet bzw. repariert werden.
- Bei Entsorgung der alten Waschmaschine muss das Netzkabel gekappt und der Türverschluss unbrauchbar gemacht werden, um Kinder zu schützen.
- Bei Aufstellung auf Teppichboden sicherstellen, dass die Öffnung im Sockel nicht blockiert wird.
- Bevor Sie ein altes Gerät entsorgen, nehmen Sie es vom Strom und machen Sie den Stecker unbrauchbar. Kappen Sie das Kabel direkt hinter dem Gerät, um Missbrauch zu verhindern.
- Falls das Gerät unter Wasser gestanden hat, verständigen Sie bitte den Kundendienst. Es besteht Stromschlag- und Brandgefahr.

# Technische Daten

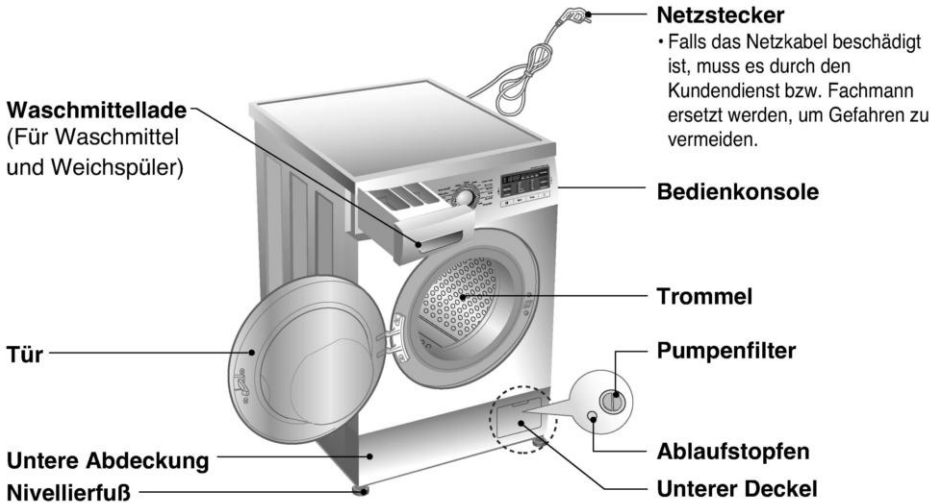

- Bezeichnung : Frontlader-Waschmaschine
- Stromversorgung : 220-240V~, 50/60Hz
- Abmessungen : 600mm(B) x 440mm(T) x 850mm(H)
- Gewicht / Max. Leistungsaufnahme : 59 kg / 1700W
- Max. Zuladung : 6 kg
- Wasserverbrauch : 56 l
- Schleuderdrehzahl : Ohne/400/800/1400 [F1473ND(P)(1~9)]  
 Ohne/400/800/1200 [F1273ND(P)(1~9)]  
 Ohne/400/800/1000 [F1073ND(P)(1~9)]  
 Ohne/400/600/800 [F8073ND(P)(1~9)]
- Zulässiger Wasserdruck : 100-1000 kPa (1.0-10 kgf/cm<sup>2</sup>)

\* Das Recht zu Änderungen an Daten und Design ohne Vorankündigung bleibt vorbehalten.

## ■ Zubehör



Zulaufschlauch (1EA)



Schraubenschlüssel



# Aufstellanweisung

In Ländern, in denen es Gebiete gibt, wo eine Verseuchung durch Kakerlaken oder anderes Ungeziefer möglich ist, sollte besonders darauf geachtet werden, dass das Gerät und der Aufstellort stets in sauberem Zustand gehalten werden. Schäden, die möglicherweise durch Kakerlaken oder sonstiges Ungeziefer verursacht werden, fallen nicht unter die Gerätegarantie.

## ■ Transportsicherungsschrauben

Dieses Gerät ist mit Transportsicherungsschrauben versehen, um Schäden während des Transports zu verhindern.

- Verpackungsmaterial und Transportsicherungen müssen unbedingt vor Inbetriebnahme entfernt werden.

- ☞ Achten Sie beim Entfernen des Verpackungsbodens darauf, die Transport-Fixierung der Waschtrommel ebenfalls zu entfernen.

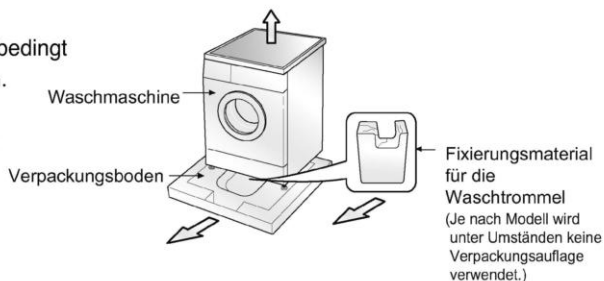

## ■ Abnehmen der Transportsicherungsschrauben

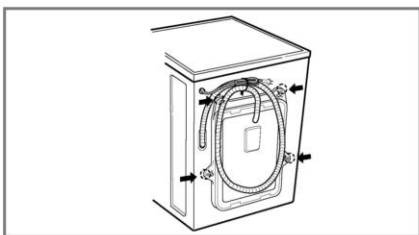

1. Das Gerät ist durch 4 Spezialschrauben gesichert, um Transportschäden zu verhindern.

Vor der Inbetriebnahme die Schrauben zusammen mit den Gummipropfen entfernen.

- Falls sie nicht entfernt werden, können schwere Vibrationen, Geräusche und Schäden entstehen.

2. Die 4 Schrauben mit dem beiliegenden Schraubenschlüssel herausdrehen.

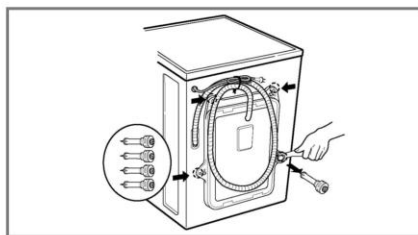

3. Die 4 Schrauben lösen und die Gummipropfen etwas drehen, um sie zusammen mit den Schrauben abzunehmen. Die 4 Schrauben und den Schraubenschlüssel für späteren Gebrauch aufbewahren.

- Die Transportsicherungsschrauben müssen vor jedem Transport des Geräts wieder angebracht werden.

4. Die Schraubenbohrungen mit den beiliegenden Kappen verschließen.

# Aufstellanweisung

## ■ Platzbedarf für Aufstellung

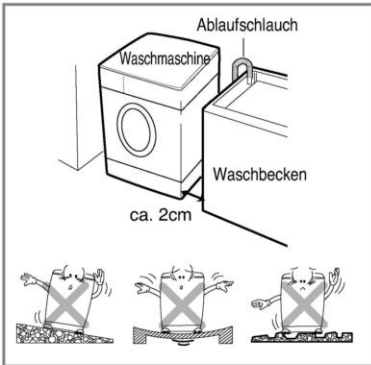

### **Ebener Untergrund:**

Zulässige Schräge unter der Waschmaschine: max. 1°

### **Steckdose:**

Innerhalb von 1,5 m seitlich der Waschmaschine. Keinesfalls andere Geräte gleichzeitig an die Steckdose anschließen.

### **Abstände:**

Die vorgeschriebenen Abstände zu Wänden, Türen und Boden einhalten.

10cm hinten /2cm:rechts und links)

Keinesfalls Waschmittel usw. auf der Waschmaschine ablegen.

Sie könnten die Oberfläche oder die Bedienelemente beschädigen.

## ■ Aufstellen der Waschmaschine

Stellen Sie die Waschmaschine auf einen flachen und harten Untergrund.

Stellen sie sicher, daß die Luftzirkulation unter der Waschmaschine nicht durch unebene Bodenbeläge eingeschränkt wird.

- Gleichen Sie Bodenunebenheiten nicht durch irgendwelche Gegenstände wie Holzkeile, Pappe oder ähnliches Material aus.
- Wenn die Waschmaschine neben einer Heizquelle stehen muß, bedecken Sie die Seitenwand der Waschmaschine, die der Heizquelle zugewandt ist, mit einer Aluminiumfolie.
- Die Waschmaschine darf nicht in Räumen aufgestellt werden, in denen die Raumtemperatur unter den Gefrierpunkt sinken kann.
- Die Waschmaschine sollte, z.B. für den Fall einer Betriebsstörung, gut zugänglich aufgestellt sein.
- Wenn die Waschmaschine unter eine Arbeitsplatte gestellt wird, muß nach Justage der Füße zwischen der Arbeitsplatte und dem Deckel der Waschmaschine noch mindestens 20 mm Luft sein.

# Aufstellanweisung

## ■ Elektrischer Anschluss

1. Keinesfalls eine Verlängerungsschnur oder eine Doppelsteckdose verwenden.
  2. Falls das Netzkabel beschädigt ist, muss es durch den Kundendienst bzw. Fachmann ersetzt werden, um Gefahren zu vermeiden.
  3. Nach dem Betrieb der Maschine den Netzstecker ziehen und den Wasserhahn schließen.
  4. Die Maschine vorschriftsgemäß an eine geerdete Steckdose anschließen.
  5. Das Gerät so positionieren, dass direkter Zugriff auf den Netzstecker besteht.
- Reparaturen an der Waschmaschine dürfen nur von Fachleuten durchgeführt werden. Reparaturen, die von unerfahrenen Personen durchgeführt werden, können Verletzungen oder schwerwiegende Funktionsstörungen nach sich ziehen. Wenden Sie sich an Ihr Service-Center vor Ort.
  - Schließen Sie Ihre Waschmaschine nicht in Räumen an, in denen möglicherweise Temperaturen unter dem Gefrierpunkt vorherrschen. Eingefrorene Schläuche können unter Druck platzen. Die Zuverlässigkeit der elektronischen Steuereinheit kann durch Temperaturen unter dem Gefrierpunkt beeinträchtigt werden.
  - Falls das Gerät in den Wintermonaten angeliefert wird und die Temperaturen unter dem Gefrierpunkt liegen, sollten Sie die Waschmaschine für einige Stunden bei Zimmertemperatur stehen lassen, bevor Sie diese in Betrieb nehmen.

## Vorsichtsmaßnahmen

Das Gerät ist für eine Bedienung durch Kinder oder körperlich behinderten Personen ohne Aufsicht nicht geeignet. Kinder und körperlich behinderte Personen sollten unter Aufsicht stehen, um die korrekte Bedienung des Gerätes zu garantieren und einen Missbrauch zu vermeiden.

## Vorsichtsmaßnahmen

### Vorsichtsmaßnahmen zur Handhabung des Spannungsversorgungskabels.

Bei den meisten Geräten wird empfohlen, diese an einen separaten Stromkreis anzuschließen. Dies bedeutet, dass ausschließlich dieses Gerät an diesem Stromkreis angeschlossen ist und keine weiteren Geräte oder Anwendungen darüber betrieben werden. Um sicher zu gehen, lesen Sie bitte die Seite mit den Gerätespezifikationen sorgfältig durch. Achten Sie darauf Steckdosen nicht zu überlasten. Überlastete, lose oder beschädigte Steckdosen, sowie Verlängerungskabel, ausgefranzte Stromkabel und beschädigte Kabelisolationen sind gefährlich. Jeder dieser Faktoren kann Feuer oder Stromschläge verursachen. Untersuchen Sie die Versorgungskabel ihres Gerätes regelmäßig und unterbrechen Sie die Stromzufuhr sobald die äußere Erscheinung auf Beschädigungen schließen lässt. Benutzen Sie das Gerät erst wieder wenn das beschädigte Kabel von einem autorisierten Techniker durch ein entsprechendes Ersatzteilie ausgetauscht wurde. Schützen Sie das Stromversorgungskabel vor jeder möglichen Beschädigung, wie z.B. verdrehen oder verbiegen des Kabels, einklemmen in der Tür oder darauf treten. Achten Sie besonders auf die Stecker und Steckdosen, sowie die Verbindung des Kabels zum Gerät.

## ■ Die Waschmaschine ausschließlich mit neuen Schläuchen anschließen. Alte Schläuche nicht wiederverwenden

## ■ Anschluss des Wasserzulaufschlauchs

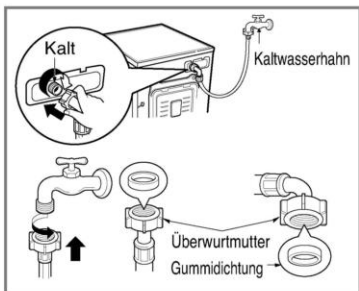

- ▶ Diese Maschine ist auf einen Wasserdruck von 100 kPa bis 1000 kPa (1.0 – 10 kgf/cm<sup>2</sup>) ausgelegt.
- ▶ Beim Anschluss des Zulaufschlauchs am Ventil aufpassen, dass die Überwurfmutter korrekt auf das Gewinde des Ventils aufgeschraubt wird.
- ▶ Bei einem Wasserdruck von mehr als 1000 kPa muss ein Druckminderer vor dem Einlass angeordnet werden.
- Der Überwurfmutter des Wasserzulaufschlauchs sind zwei Dichtringe beigelegt, um Wasseraustritt zu verhindern.
- Zum Prüfen der Anschlüsse auf Dichtigkeit den Wasserhahn vollständig aufdrehen.
- Den Schlauch regelmäßig kontrollieren und ersetzen, falls notwendig.
- Sicherstellen, dass der Schlauch weder geknickt noch gequetscht ist.

# Aufstellanweisung

Diese Geräte sind nicht für den Gebrauch auf See oder zum mobilen Einbau z.B. in Wohnwagen, Flugzeugen usw. geeignet. Drehen Sie den Absperrhahn zu, falls die Maschine über einen längeren Zeitraum nicht benutzt wird (z.B. im Urlaub), insbesondere falls sich in unmittelbarer Nähe kein Bodenabfluss (Senke) befindet. Zum Entsorgen des Geräts Anschlusskabel abschneiden und Stecker zerstören. Türverriegelung unbrauchbar machen, damit kleine Kinder nicht im Gerät eingeschlossen werden können. Verpackungsmaterialien (z.B. Folien, Styropor) stellen eine Gefahr für Kinder dar. Es besteht Erstickengefahr! Gesamte Verpackung für Kinder unzugänglich aufbewahren.

## ■ Anschluss des Ablaufschlauchs

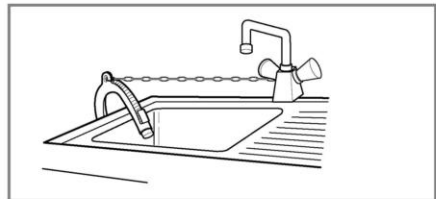
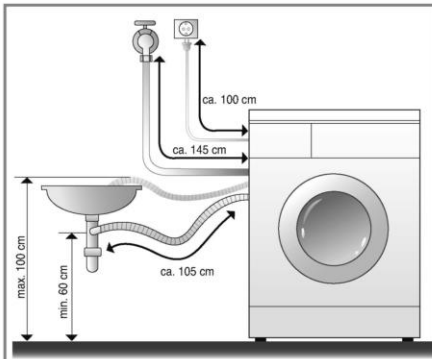

- Den Ablaufschlauch mit einer Schnur o.ä. am Waschbecken befestigen.
- Durch Fixieren des Ablaufschlauchs verhindern Sie Verspritzen von Wasser.

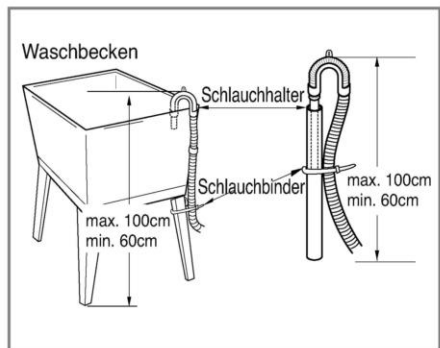
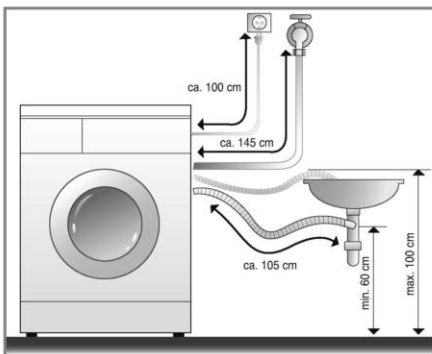

- Den Ablaufschlauch nicht mehr als 100 cm über dem Boden platzieren.
- Durch Fixieren des Ablaufschlauchs verhindern Sie Verspritzen von Wasser.
- Falls der Ablaufschlauch zu lang ist, den Schlauch nicht in die Maschine hineinschieben. Dies würde abnormale Geräusche verursachen.

# Aufstellanweisung

## ■ Nivellieren



1. Das korrekte Nivellieren oder Ausrichten der Waschmaschine verhindert übermäßiges Geräusch und starke Vibration. Das Gerät auf festem, flachem Untergrund stellen - am besten in eine Ecke.

**ACHTUNG** Bei Auslegeware oder Holzböden kann es zu extremen Vibrationen und Fehlern bei der Unwuchtkontrolle kommen.

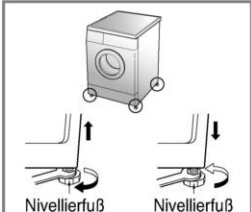

2. Bodenebenheiten durch Drehen der Nivellierfüße ausgleichen (keinesfalls Holz usw. unter die Füße schieben). Sicherstellen, dass alle vier Füße den Boden berühren. Dann mit einer Wasserwaage sicherstellen, dass das Gerät waagrecht steht.

✳ *Nach Justage werden die Muttern im Uhrzeigersinn festgedreht.*

**ACHTUNG** Wenn die Waschmaschine auf einem erhöhten Untergrund aufgestellt wird, muss gewährleistet sein, dass diese sicher befestigt ist um zu verhindern, dass sie herunter fällt.

✳ *Stabilitätsprüfung*

*Auf die Ecken der Waschmaschine drücken und sicherstellen, dass sie sich dadurch nicht nach oben oder unten bewegt. (In beiden Richtungen prüfen) Falls die Maschine sich bewegt oder wackelt, die Nivellierfüße erneut einstellen.*



## ■ Hinweise zum Aufstellort:

- Der Boden muß sauber, trocken und eben sein.
- Stellen sie die Waschmaschine auf einen harten und glatten Untergrund.

## ■ Gefliesste Fußböden ( Glatte, rutschige Fußböden )

- Stellen Sie jeden Fuß der Waschmaschine auf eine rutschfeste Unterlage. (Schneiden Sie die rutschfeste Matte in 70 x 70 mm große Stücke und fixieren Sie diese auf die trockenen Fliesen, dort wo die Maschine aufgestellt werden soll.)

## ■ Holzböden

- Holzböden können für unerwünschte Vibrationen sorgen.
- Zur Vermeidung solcher Vibrationen befestigen Sie Gummikappen auf den Füßen oder schrauben Sie Holzleisten in den Boden zur Fixierung des Gerätes.
- Wenn möglich, stellen Sie die Waschmaschine in einer Raumecke auf, dort ist der Boden am stabilsten.

✳ *Befestigen sie Gummikappen zur Vermeidung unerwünschter Vibrationen.*

✳ *Sie können die Gummikappen mit dieser Teilenummer (p/no 4620ER4002B) als Ersatzteil beim LG-Kundendienst bestellen.*



## Wichtig!

- Ordentliches Aufstellen garantiert Langlebigkeit Ihrer Waschmaschine.
- Die Waschmaschine muss waagrecht stehen.
- Sie darf unter Last nicht wippen.
- Der Boden, auf dem die Waschmaschine steht, muss absolut sauber sein.
- Die Füße der Waschmaschine dürfen nicht nass werden, da sonst Rutschgefahr besteht.

# Vorbereitung zum Waschen

## ■ Vor dem ersten Waschen:

Wählen Sie ein Programm (Baumwolle 60 °C, füllen Sie die halbe Menge Waschmittel ein), lassen Sie die Waschmaschine ohne Beladung laufen. So werden Rückstände von der Produktion in der Trommel beseitigt.

## ■ Vorbereitung zum Waschen

### 1. Wäscheetiketten mit Pflegeanweisungen

Achten Sie auf die Etiketten mit Pflegeanweisungen an Ihren Wäschestücken. Diese Etiketten zeigen die Gewebeat und geben Waschanweisungen.

### 2. Sortieren

Sortieren Sie Kleidungsstücke nach Waschprogramm und Wäscheart. Für die verschiedenen Gewebe werden unterschiedliche Wassertemperaturen und Schleuderdrehzahlen benötigt. Trennen Sie stets dunkle Wäsche von hellen oder weißen Kleidungsstücken. Dunkle und helle Wäsche separat waschen, um Verfärbung von weißen Wäschestücken zu vermeiden. Nach Möglichkeit stark verschmutzte Wäsche getrennt von leicht verschmutzter waschen.

|  |   |
|--|---|
| Verschmutzungsgrad .....                 | Kleidungsstücke nach Verschmutzungsgrad (hoch, normal, gering) trennen.                             |
| Farbe (weiß, hell, dunkel) .....         | Weißes Gewebe von farbigem trennen.   |
| Fussel (fusselnd, Fussel sammelnd) ..... | Fusselnde Kleidungsstücke nicht zusammen mit Kleidung waschen, an der sich leicht Fusseln absetzen. |

Fusselnde Gewebe: Plüsch, Chenille, Handtücher, Frottee

Fusselsammelndes Gewebe : Synthetisches Gewebe, Cord, bügelfreies Gewebe, Socken

### 3. Vorbereiten der Wäsche



- Sicherstellen, dass alle Taschen entleert sind. Gegenstände wie Nägel, Haarspangen, Streichhölzer, Kugelschreiber, Münzen, Schlüssel usw. können Ihre Waschmaschine und Ihre Wäsche beschädigen.

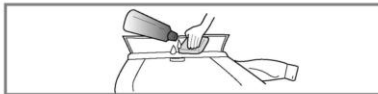

- Reißverschlüsse, Haken und Bänder schließen, damit sie sich nicht an anderen Wäschestücken verfangen.

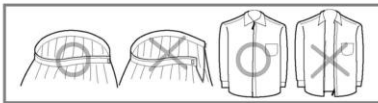

- Schmutzstellen und Flecken auf Kragen, Manschetten usw. mit etwas in Wasser gelöstem Waschmittel vorbehandeln, damit sich der Schmutz leichter löst.

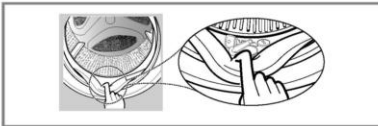

- Prüfen Sie ob sich im Faltenbalg noch kleinere Gegenstände verfangen haben und entfernen Sie diese.
- Prüfen Sie ob sich im Inneren der Trommel noch Gegenstände oder Wäschestücke befinden und entfernen Sie Diese vor dem nächsten Waschgang.

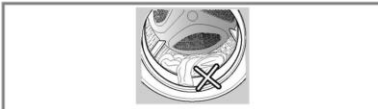

- Entfernen Sie alle Kleidungsstücke und Gegenstände aus dem Faltenbalg um zu verhindern, dass weder Kleidungsstücke noch Faltenbalg beschädigt werden.

# Zugabe von Waschmittel

## ■ Einfüllen von Waschmittel und Weichspüler

### 1. Waschmittellade

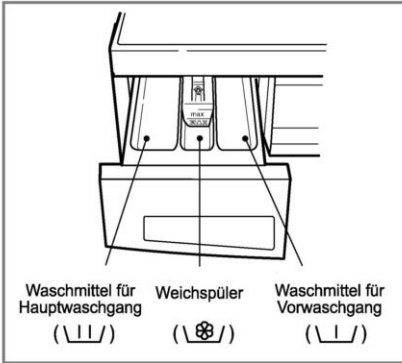

- Nur Hauptwaschgang → \ \ /
- Vorwaschgang + Hauptwaschgang → \ \ / . \ \ /

### 2. Zugabe von Weichspüler

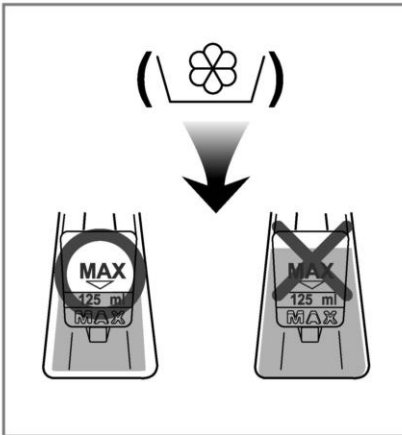

- Keinesfalls über die Höchststandlinie füllen. Durch Überfüllen kann zu früh Weichspüler zugeführt werden, wodurch Flecken entstehen könnten.
- Keinesfalls Weichspüler mehr als 2 Tage in der Waschmittellade lassen. (Weichspüler kann hart werden)
- Der Weichspüler wird beim letzten Spülgang automatisch zugegeben.
- Während der Wasserzufuhr die Waschmittellade nicht öffnen.
- Keinesfalls Verdüner (Benzin usw.) einfüllen.

**ACHTUNG** Keinesfalls Weichspüler direkt auf Kleidung gießen.

# Zugabe von Waschmittel

## 3. Waschmittelmenge

- *Waschmittel entsprechend den Herstelleranweisungen verwenden.*
- *Wenn zu viel Waschmittel eingefüllt wird, kann es zu Schaumbildung und Überlastung des Motors kommen, wodurch die Waschleistung beeinträchtigt wird (bewirkt Störung).*
- *Waschpulver nur für Frontlader Waschmaschinen verwenden*
- Die Waschmittelmenge hängt von der Wassertemperatur, Wasserhärte, Umfang und Verschmutzungsgrad der Wäsche ab. Für ein optimales waschergebnis sollte schaubildung verhindert werden.

## 4. Wasserenthärter

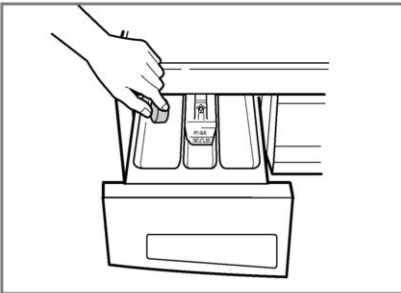

- Bei besonders kalkhaltigem Wasser kann der Waschmittelverbrauch durch Einsatz eines Wasserenthärters, wie beispielsweise Calgon, erheblich verringert werden. Die zu verwendende Menge an Wasserenthärter entnehmen Sie bitte den Hinweisen auf der Verpackung. Füllen Sie zuerst das Waschmittel und danach den Wasserenthärter in die Waschmaschine.
- Verwenden Sie die angegebene Waschmittelmenge für weiches Wasser.

### \* Tipps

**Volle Zuladung: entsprechend den Herstelleranweisungen.**

**Teilfüllung: 3/4 der normalen Menge  
Mindestzuladung: 1/2 der normalen Menge**

- Das Waschmittel wird am Anfang des Waschganges aus der Lade gespült.



# W Waschprogramme

## ■ Für die einzelnen Wäschetypen empfohlene Waschprogramme

| Program   | Fabric Type   | Proper Temp.                         | Option  | Maximum Load       |
|---|---|--------------------------------------|---|--------------------|
| <b>Koch-/Buntwäsche</b>   | Farbfestes Gewebe (Hemden, Nachthemden Pyjamas) und leicht verschmutzte weiße Koch-/Buntwäsche (Unterwäsche ....) | 60° C<br>(Kalt, 30° C, 40° C, 95° C) | - Intensivspülen<br>- Intensiv<br>- Vorwäsche<br>- Auflockern | Weniger als 6.0 kg |
| <b>Synthetik</b>  | Nylon, Acryl, Polyester   | 40° C<br>(Kalt, 30° C, 60° C)        |   | Weniger als 6.0 kg |
| <b>Buntwäsche kurz</b>  | Wäsche aus Koch-/Buntwäsche, die nur leicht verschmutzt ist.  |                                      |   | Weniger als 4.0 kg |
| <b>Kurz 30</b>  | Gewebetypen wie bei Programmen für Koch-/Buntwäsche und synthetisches Gewebe.                                     | 30° C<br>(Kalt, 40° C)               | - Intensiv<br>- Auflockern                                    | Weniger als 2.0 kg |
| <b>Feinwäsche</b>   | Empfindliches Gewebe  | 40° C<br>(Kalt, 30° C)               |   |                    |
| <b>Handwäsche/Wolle</b>  | Feinwäsche mit der Kennzeichnung "Handwäsche"   |                                      |   |                    |
| <b>Bettdecken</b>   | Koch-/Buntwäsche Betten mit Füllung, Bettdecken, Kopfkissen, Decken, Sofabezüge mit leichter Füllung.             |                                      |   | Weniger als 6.0 kg |
| <b>Schwere Gewebe</b>   | Dicke Stoffe, die sehr viel Wasser aufsaugen  | 30° C<br>(Kalt)                      |   |                    |
| <b>Baby Care</b>  | z.B. Kinderbekleidung   | 60° C<br>(95° C)                     | - Intensivspülen<br>- Intensiv<br>- Vorwäsche<br>- Auflockern | Weniger als 6.0 kg |
| <b>Bio care</b>   | Zum gründlichen Entfernen von organischen Flecken, wie z.B. Blut, Eiweiß etc.                                     | 60° C<br>(95° C)                     |   | Weniger als 4.0 kg |
| <b>Kochwäsche extra</b>   | Zur gründlichen Beseitigung von Schmutz und Bakterien   | 95° C                                |   | Weniger als 6.0 kg |

\* **Wassertemperatur** : Die Wassertemperatur für den Waschgang wählen.Stets die Anweisungen auf dem Pflegeetikett im Wäschestück beachten.

\* **Intensivspülen** : Zur gründlichen Beseitigung der letzten Waschmittelrückstände wählen Sie die Zusatzfunktion: Intensivspülen.

\* **Vorwäsche** : Bei stark verschmutzter Wäsche ist die Aktivierung eines Vorwaschgangs zu empfehlen.

\* **Intensiv** : Bei stark verschmutzter Wäsche die Option „Intensiv“ wählen.

\* Dieses Programm auch zur Durchführung von Tests nach EN 60456 und IEC 60456 auswählen.  
(Koch-/Buntwäsche 60°C+Intensiv)

\* **Auflockern** : Wenn Sie Auflockern möchten, mit der Auswahl des Schleuderprogramms diese Taste drücken.



Woolmark bestätigt die Wollwaschtauglichkeit dieser Waschmaschine bei waschmaschinentauglicher Wollkleidung unter Einhaltung der auf dem Kleidungsetikett angeführten Vorgehensweise und der vom Hersteller der Waschmaschine M0808 vorgeschriebenen Bedienung.

\* **Anmerkungen** : Neutrales Waschmittel wird empfohlen. Das Wollprogramm arbeitet sanft und schleudert mit geringer Geschwindigkeit um die Kleidungsstücke zu schonen.

# B edienung



## 1. Waschen mit Voreinstellungen

- Zum Einschalten die **An/Aus-Taste** drücken.
- **Start/Pause** drücken.
- Grundeinstellungen
- **Waschgang** : Nur Hauptwaschgang
- **Spülen** : 3 Mal
- **Schleuderdrehzahl**:
  - 1400 rpm F1473ND(P)(1~9)
  - 1200 rpm F1273ND(P)(1~9)
  - 1000 rpm F1073ND(P)(1~9)
  - 800 rpm F8073ND(P)(1~9)
- **Wassertemperatur**: 60°C
- **Programm**: Koch-/Buntwäsche

## 2. Manuelle Einstellung

- Zum Einschalten die **An/Aus-Taste** drücken.
  - Einstellungen nach Bedarf durch Drücken der entsprechenden Tasten ändern.
- Die Einzelheiten zu den Einstellungen und Tasten siehe Seite 15~20.*
- **Start/Pause** drücken.

## 3. Signal ein /aus

Startzeitvorwahl

- Das akustische Signal kann nur während des Betriebes ein /aus geschaltet werden.
- Zur Einstellung des Signaltons bitte wie folgt verfahren:
  1. Gerät einschalten (**An/Aus-Taste** betätigen)
  2. **Start/Pause-Taste** betätigen
  3. Die Tasten "**Zeitvorwahl**" zum Einstellen des Signaltons gleichzeitig betätigen und 3 Sekunden gedrückt halten bis ein akustisches Signal ertönt.
- ertönt ein akustisches Signal ist die Einstellung auch nach dem Ausschalten des Gerätes gespeichert.

# B edienung

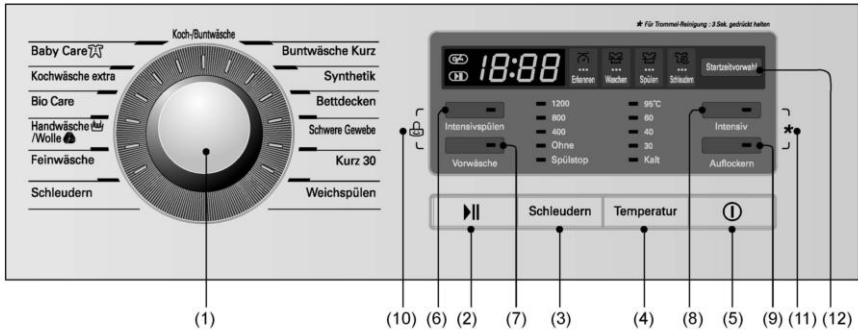

- |                    |                    |                            |
|--------------------|--------------------|----------------------------|
| (1) Programmwähler | (5) An/Aus         | (9) Auflockern             |
| (2) Start/Pause    | (6) Intensivspülen | (10) Kindersicherung       |
| (3) Schleudern     | (7) Vorwäsche      | (11) Reinigung der Trommel |
| (4) Temperatur     | (8) Intensiv       | (12) Zeitvorwahl           |

## An/Aus



### 1. An/Aus

- Die Taste An/Aus zum Ein- und Ausschalten drücken.
- Sie kann auch zum Ausschalten der **Zeitvorwahl** verwendet werden.

### 2. Anfangsprogramm

- Beim Einschalten des Geräts wird das Waschprogramm "Koch-/Buntwäsche" mit den Grundeinstellungen vorgewählt.
- Falls Sie direkt und ohne Ändern von Einstellungen oder Programm waschen wollen, müssen Sie nur die Taste **Start/Pause** drücken, wonach die Maschine zu arbeiten beginnt.

#### ■ Anfangsprogramm

- **[F1473ND(P)(1~9)]**  
- Koch-/Buntwäsche / Hauptwaschgang / Normal Spülen / 1400 u/min / 60°C
- **[F1273ND(P)(1~9)]**  
- Koch-/Buntwäsche / Hauptwaschgang / Normal Spülen / 1200 u/min / 60°C
- **[F1073ND(P)(1~9)]**  
- Koch-/Buntwäsche / Hauptwaschgang / Normal Spülen / 1000 u/min / 60°C

## Programmwähler

### • [F8073ND(P)(1~9)]

- Koch-/Buntwäsche / Hauptwaschgang / Normal Spülen / 800 u/min / 60°C

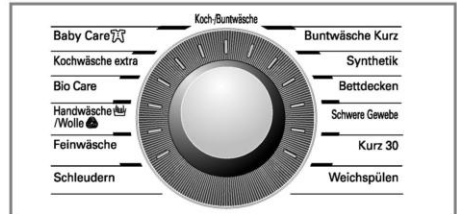

- Die Waschmaschine stellt 13 Waschprogramme für die verschiedenen Wäschearten zur Wahl.
- Die Lampe leuchtet auf und zeigt das gewählte Programm an.
- Durch Drücken der **Start/Pause**-Taste wird das Waschprogramm „Koch-/Buntwäsche“ automatisch gewählt.
- Durch Drehen des Programmwählers schalten Sie der Reihe nach zwischen den Programmen "Koch-/Buntwäsche - Buntwäsche kurz - Synthetik - Bettdecken - Schwere Gewebe - Kurz 30 - Weichspülen - Schleudern - Feinwäsche - Handwäsche/Wolle - Bio care - Kochwäsche extra - Baby Care".

*Einzelheiten zu Gewebetyp und passendem Programm siehe Seite 13.*

# B edienung

## Start/Pause



### 1. Start

- Die Taste **Start/Pause** dient zum Starten und Unterbrechen von Waschgängen.

### 2. Pause

- Falls eine kurzzeitige Unterbrechung eines Waschvorgangs notwendig ist, die Taste "**Start/Pause**" drücken.
- Vier Minuten nach Schalten auf Pause schaltet sich die Maschine automatisch aus.
- **Anmerkung:** Die Tür kann erst nach 1 bis 2 Minuten geöffnet werden, wenn die Pause-Taste gedrückt wird bzw. das Waschprogramm beendet ist.

## Erkennen



- Während der Vorgang „Erkennen“ im Display angezeigt wird dreht sich die Trommel langsam und stellt die Füllmenge in der Trommel fest. Dieser Vorgang dauert einige Sekunden.
- Der Erkennen ist in den Programmen Koch-/Buntwäsche, Buntwäsche kurz und Synthetik verfügbar, Baby Care, Kochwäsche extra, Bio Care.

## Türverriegelung



- Die Kontrollleuchte „Türverriegelung“ ist bei verriegelter Tür eingeschaltet.
- Zum Anhalten der Maschine und Entriegeln der Tür drücken Sie die Taste "**Start/Pause**".
- Nach einigen Sekunden kann die Tür geöffnet werden.

## Zusatzfunktion

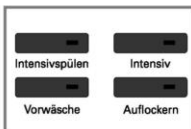

- Die Art der Zusatzfunktion wird durch Drücken der Zusatzfunktion-Taste gewählt.

### 1. Intensivspülen

- Zur gründlichen Beseitigung der letzten Waschmittlrückstände wählen Sie die Zusatzfunktion: Intensivspülen.
- Diese Zusatzfunktion ist bei allen Programmen verfügbar, außer bei Schleudern, Bettdecken, Handwäsche/Wolle, Bettdecken, Feinwäsche und dem Schwere Gewebe Programm.

### 2. Vorwäsche

- Bei starker Verschmutzung den Vor- und Hauptwaschgang wählen.
- Vorwäsche ist beim Koch-/Buntwäsche, Buntwäsche kurz, Synthetik, Bio care, Baby Care und beim Kochwäsche extra Programm möglich.

### 3. Intensiv

- Bei stark verschmutzter Wäsche die Zusatzfunktion "Intensiv" wählen.
- Bei der Zusatzfunktion "Intensiv" kann es zu einer Verlängerung der Waschzeit kommen, abhängig von dem gewählten Programm.

### 4. Auflockern

- Wenn Sie Knitterfalten in der Wäsche verringern möchten, drücken Sie die Taste Auflockern bei Auswahl des Schleuderprogramms.

*Falls die Lampe aufleuchtet, ist die entsprechende Funktion aktiviert.*

# B edienung

## Kindersicherung

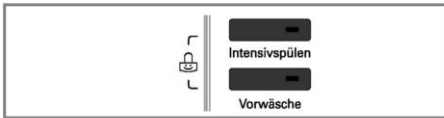

Mit dieser Funktion können Sie die Tasten sperren, damit Kinder oder Unbefugte das Gerät nicht bedienen oder einschalten können.

- Die Kindersicherung wird durch gleichzeitiges Drücken der Tasten **Intensivspülen** und **Vorwäsche** aktiviert. (Ungefähr drei Sekunden)



- Zum Ausschalten der Kindersicherung die Tasten **Intensivspülen** und **Vorwäsche** erneut gleichzeitig drücken. (Ungefähr drei Sekunden)

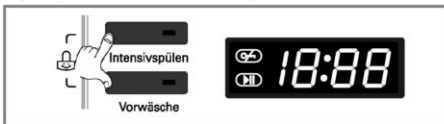

- Ändern des Programms bei aktivierter Kindersicherung
1. **Intensivspülen** und **Vorwäsche** gleichzeitig drücken. (Ungefähr drei Sekunden)
  2. Die Taste **Start/Pause** drücken.
  3. Das Programm ändern und die Taste **Start/Pause** drücken.

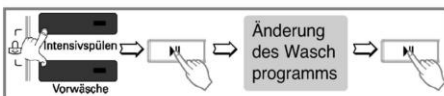

- Die Kindersicherung kann zu jeder Zeit aktiviert werden und wie beschrieben wieder ausgeschaltet werden. Das Abschalten des Geräts oder auftretende Fehler im Programmablauf, haben keinen Einfluss auf die Kindersicherung. Die Funktion wird nur über den Prozess „Kindersicherung ausschalten“ wieder gelöscht.

## Reinigung der Trommel

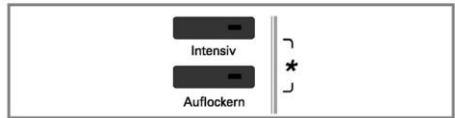

Das Reinigungsprogramm der Trommel kann durch gleichzeitiges Drücken und Halten der Knöpfe **Intensiv** und **Auflockern** gestartet werden. Wenn das Reinigungsprogramm für die Trommel eingegeben wurde, zeigt der Bildschirm "tcl" und alle Knöpfe sind außer Funktion.



**Trommelreinigung** ist ein spezielles Programm zum Reinigen des Inneren der Waschmaschine. Dieses Programm läuft mit einem höheren Wasserstand und einer höheren Drehzahl ab. Führen Sie dieses Programm regelmäßig durch.

### Verwenden der Trommelreinigung:

1. Nehmen Sie alle Wäschestücke oder Gegenstände aus der Waschmaschine und schließen Sie die Tür.
2. Öffnen Sie die Waschmittelschublade und füllen Sie Wasserenthärter (z.B. Calgon) ein **HINWEIS:** Geben Sie kein Waschmittel in das Waschmittelfach. Es könnte zu einer übermäßigen Entwicklung von Schaum kommen, der aus der Waschmaschine austritt.
3. Schließen Sie die Waschmittelschublade langsam.
4. Schalten Sie das Gerät ein und halten Sie die Knöpfe **Intensiv** und **Auflockern** für 3 Sekunden gedrückt, bis "tcl" auf dem LED angezeigt wird.
5. Drücken Sie die **Start/Pause**-Taste um zu starten.
6. Ist das Reinigungsprogramm abgeschlossen, lassen Sie die Tür offen, damit der Bereich um die Tür, die Dichtung und das Türglas trocken können.

**⚠ ACHTUNG:** Wenn Kleinkinder in der Nähe sind, lassen Sie die Tür nicht zu lange geöffnet.

## Schleudern

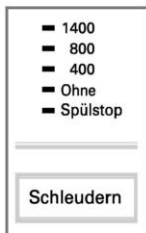

[F1473ND(P)(1~9)]

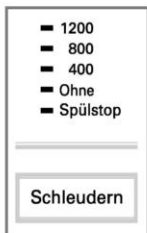

[F1273ND(P)(1~9)]

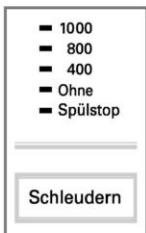

[F1073ND(P)(1~9)]

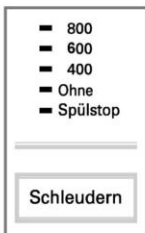

[F8073ND(P)(1~9)]

- Durch Drehung des **Schleudern**- Schalters kann die gewünschte Schleudergeschwindigkeit ausgewählt werden.

### 1. Spezielle Anzeigefunktionen

- Die in den einzelnen Programmen verfügbaren Schleuderdrehzahlen sind wie folgt:

#### F1473ND(P)(1~9)

- **Koch-/Buntwäsche, Buntwäsche kurz, Weichspülen, Kurz 30, Bio Care, Schwere Gewebe**  
Spülstop - Ohne - 400 - 800 - 1400
- **Feinwäsche, Bettdecken, Baby Care, Kochwäsche extra, Synthetik, Handwäsche/Wolle**  
Spülstop - Ohne - 400 - 800
- **Schleudern**  
No Spin - 400 - 800 - 1400

#### F1273ND(P)(1~9)

- **Koch-/Buntwäsche, Buntwäsche kurz, Weichspülen, Kurz 30, Bio Care, Schwere Gewebe**  
Spülstop - Ohne - 400 - 800 - 1200
- **Feinwäsche, Bettdecken, Baby Care, Kochwäsche extra, Synthetik, Handwäsche/Wolle**  
Spülstop - Ohne - 400 - 800
- **Schleudern**  
No Spin - 400 - 800 - 1200

#### F1073ND(P)(1~9)

- **Koch-/Buntwäsche, Buntwäsche kurz, Weichspülen, Kurz 30, Bio Care, Schwere Gewebe**  
Spülstop - Ohne - 400 - 800 - 1000
- **Feinwäsche, Bettdecken, Baby Care, Kochwäsche extra, Synthetik, Handwäsche/Wolle**  
Spülstop - Ohne - 400 - 800
- **Schleudern**  
No Spin - 400 - 800 - 1000

#### F8073ND(P)(1~9)

- **Koch-/Buntwäsche, Buntwäsche kurz, Weichspülen, Kurz 30, Bio Care, Schwere Gewebe**  
Spülstop - Ohne - 400 - 600 - 800
- **Feinwäsche, Bettdecken, Baby Care, Kochwäsche extra, Synthetik, Handwäsche/Wolle**  
Spülstop - Ohne - 400 - 600
- **Schleudern**  
No Spin - 400 - 600 - 800

### 2. Ohne

- Falls "Ohne" gewählt wird, stoppt die Maschine nach dem Abpumpen des Wassers.

*Falls sich die Lampe einschaltet, ist die entsprechende Funktion aktiviert.*

### 3. Spülstop

- Diese Funktion wird durch wiederholtes Drehen des Programmwählers für die Schleuderdrehungen ausgewählt. Dabei bleibt die Wäsche nach dem letzten Spülgang im Wasser; der Schleudermodus wird nicht aktiviert.
- Um nach Abschluss des Spülvorgangs mit einem Abpump- oder Schleuderprogramm fortzufahren, stellen Sie das gewünschte Programm mithilfe des Schleuderprogrammwählers ein.

*Daraufhin leuchtet das ausgewählte Programm auf.*

# B edienung

## Temperatur

- 95°C
- 60
- 40
- 30
- Kalt

Temperatur

• Die Wassertemperatur wird durch Drücken der Taste Temp. gewählt.

- **Kalt**

- 30°C / 40°C / 60°C / 95°C

- Bei den nachstehenden Programmen stehen folgende Wassertemperaturen zur Wahl:

*Die Anzeigelampe der gewählten Temperatur schaltet sich ein.*

*Weitere Einzelheiten siehe Seite 13.*

## Zeitvorwahl

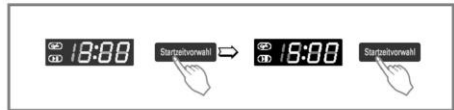

*Mit der Funktion "Zeitvorwahl" bestimmen Sie wann die Maschine fertig ist.*

- Die Wasserzufuhr öffnen.
- Die Wäsche laden und die Trommel schließen.
- Das Waschmittel und den Weichspüler in die Waschmittellade einfüllen.
- Einstellen des Zeitschalters.
- Die **An/Aus**-Taste drücken.
- Das **Waschprogramm** durch Drehen des Programmwählers einstellen.
- Die Taste **Zeitvorwahl** drücken und die gewünschte Verzögerungszeit einstellen.
- Die Taste **Start/Pause** drücken (":." blinkt).
- Durch Drücken der Taste "Zeitvorwahl" erscheint "3:00" auf dem Display. Die maximale Verzögerung beträgt 19 Stunden, die Mindestzeit 3 Stunden.
- Mit jedem Drücken der Taste erhöhen Sie die Verzögerungszeit um eine Stunde.
- Zum Ausschalten des Zeitvorwahl die An/Aus-Taste drücken.
- Die Funktion Zeitvorwahl gibt die vorgesehene Zeit bis zum Beenden des gewählten Vorgangs (Waschen, Spülen, Schleudern) an.
- *Je nach Wasserzufuhr und Temperatur kann die Verzögerungszeit von der tatsächlichen Waschzeit variieren.*

## LED-Anzeige



### 1. Spezielle Anzeigefunktionen

- Bei aktivierter Kindersicherung wird " **CL** " angezeigt.
- Bei aktiviertem Zeitvorwahl zeigt das Display die Zeit bis zum Ende des gewählten Programms an.

### 2. Selbstdiagnoseanzeige

- Bei Störungen der Waschmaschine wird die Art der Störung angezeigt.

" **PE** " : Falscher Wasserdruck

" **FE** " : Wasserüberschuss

" **DE** " : Tür nicht geschlossen

" **CE** " : Störung am Wassereinlass

" **LE** " : Störung am Ablass

" **IE** " : Unwucht

" **DE** " : Falsche Wassertemperatur

" **UE** " : Überlast des Motors

" **EE** " : Überlast des Motors

" **PF** " : Die Waschmaschine stellte einen Leistungsfehler fest.

*Falls diese Störungs-codes angezeigt werden, "Fehlersuche" auf Seite 25 aufschlagen und die entsprechenden Anweisungen ausführen.*

### 3. Waschvorgangsende

- Nach Beenden des Waschgangs wird " **End** " auf dem Display angezeigt.

### 4. Restzeit

- Während des Waschvorgangs wird die Zeit bis zum Ende angezeigt.
- Vom Hersteller empfohlene Programme:
  - Koch-/Buntwäsche 95°C:  
ca. 1 Std. 58 Minuten
  - Koch-/Buntwäsche 60°C:  
ca. 2 Std. 52 Minuten
  - Buntwäsche Kurz:  
ca. 1 Std. 13 Minuten
  - Synthetic:  
ca. 1 Std. 50 Minuten
  - Kurz 30:  
ca. 30 Minute
  - Weichspülen:  
ca. 18 Minute
  - Handwäsche/Wolle:  
ca. 35 Minute
  - Feinwäsche:  
ca. 1 Std
  - Bettdecken:  
ca. 1 Std. 11 Minuten
  - Bio Care:  
ca. 2 Std. 14 Minuten
  - Baby Care:  
ca. 2 Std. 26 Minuten
  - Kochwäsche extra:  
ca. 2 Std. 32 Minuten
  - Schwere Gewebe:  
ca. 1 Std. 04 Minuten
  - Schleudern:  
ca. 13 Minuten
- Die Waschzeit hängt von der Zuladung dem Wasserleitungsdruck, der Wassertemperatur und anderen Faktoren ab.
- Falls Unwucht erkannt wird oder das Schaum-Absorbierprogramm sich einschaltet, kann sich die Waschzeit verlängern.  
(Die Zeit erhöht sich um max. 45 Minuten.)



# Pflege und Wartung

- \* Wäsche aus der Maschine entfernen, sobald das Programm beendet ist. Anderenfalls kann die Wäsche verknittern, sich verfärben oder Geruch könnte entstehen.
- \* Vor dem Reinigen der Trommel das Netzkabel ziehen, um Gefahr von elektrischen Schlägen auszuschließen.
- \* Zum Entsorgen des Geräts Anschlusskabel abschneiden und Stecker zerstören. Türverriegelung unbrauchbar machen, damit kleine Kinder nicht im Gerät eingeschlossen werden können.

## ■ Wasserzulaufilter

- Wenn kein Wasser in die Waschmittellade strömen kann, erscheint die Fehlermeldung " ! E " auf dem Display.
- Bei sehr hartem Wasser und Sediment kann der Wasserzulaufilter verstopfen. Daher sollte er von Zeit zu Zeit gereinigt werden.

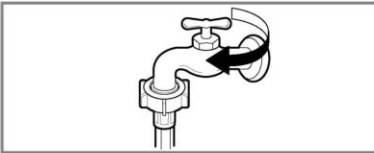

**1.** Den Wasserhahn schließen.



**2.** Den Wasserzulaufschlauch abschrauben.

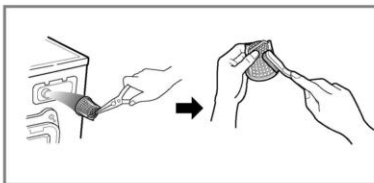

**3.** Den Filter mit einer harten Bürste reinigen.

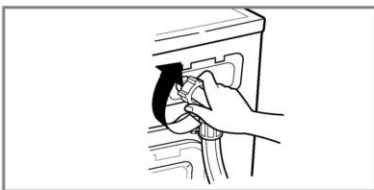

**4.** Den Wasserzulaufschlauch abschrauben.

# Pflege und Wartung

## ■ Absaugpumpenfilter

\* Der Absaugpumpenfilter fängt Fäden, Fusseln und kleine Fremdkörper in der Wäsche auf. Er sollte regelmäßig kontrolliert werden, um einen einwandfreien Betrieb der Maschine zu gewährleisten.

**⚠ ACHTUNG** Zuerst die Maschine über den Ablaufschlauch entleeren. Dann den Deckel öffnen und Fremdkörper entfernen.

\* Lassen Sie das Wasser abkühlen, bevor Sie die Abwasserpumpe reinigen, eine Notentleerung vornehmen oder die Tür in einem Notfall öffnen.

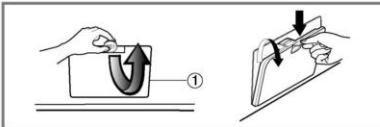

**1.** Abdeckkappe öffnen. Ablassschraube lösen. Schlauch herausziehen.

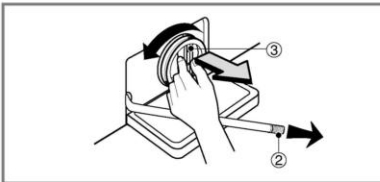

**2.** Den Ablaufstopfen (2) entfernen, um das Wasser abfließen zu lassen. Davor eine Schüssel o.ä. unterstellen, damit kein Wasser auf den Boden fließt. Wenn kein Wasser mehr ausfließt, den Pumpenfilter (3) nach links drehen und öffnen.

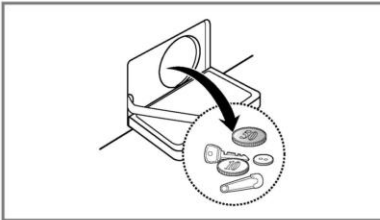

**3.** Fremdkörper aus dem Pumpenfilter (3) entfernen.

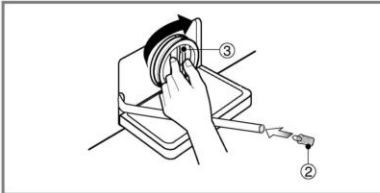

**4.** Nach dem Reinigen den Pumpenfilter (3) im Uhrzeigersinn hineindrehen und den Ablaufstopfen (2) wieder einsetzen. Dann den unteren Deckel schließen.

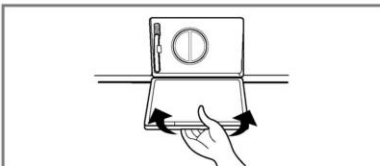

# Pflege und Wartung

## ■ Waschlade

- \* Mit der Zeit lagern sich Waschmittel- und Weichspülerrückstände in der Waschlade ab.
- Daher die Waschlade von Zeit zu Zeit mit fließendem Wasser spülen.
- Falls erforderlich, kann die Lade ganz entfernt werden. Dazu die Zunge herunterdrücken und die Lade herausziehen.
- Zum Vereinfachen der Reinigung kann das Oberteil des Weichspülerbehälters herausgenommen werden.

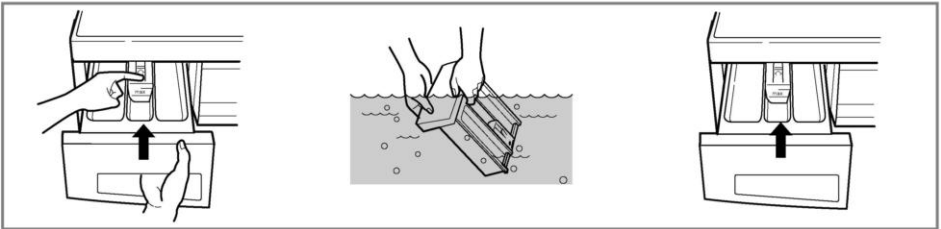

## ■ Konsole der Waschlade

- \* Waschmittel kann sich auch in der Konsole der Waschlade ablagern und sollte gelegentlich mit einer Zahnbürste entfernt werden.
- Nach der Reinigung die Waschlade einsetzen und einen Spülgang ohne Wäsche durchführen.

## ■ Waschtrommel

- Bei richtiger Waschladedosierung ist ein Entkalken im allgemeinen nicht erforderlich. Falls Sie doch entkalken möchten, verwenden Sie hierzu ausschließlich Markenentkalkungsmittel mit Korrosionsschutz für Waschmaschinen. Dosieren Sie nach Herstellerangaben.
- Die Waschtrommel Ihres Gerätes besteht aus rostfreiem Edelstahl und ist damit weitgehend korrosionsfest.
- Treten trotzdem Rostansätze auf, so ist das stets auf eisenhaltige Fremdkörper (Büroklammern, Sicherheitsnadeln) zurückzuführen, die mit der Wäsche eingebracht wurden. Fremdstoffe sind auch bei rostfreiem Edelstahl möglich.
- \* Entfernen Sie Flecken in der Trommel mit Edelstahlreiniger.
- \* Benutzen Sie nie Stahlwolle.

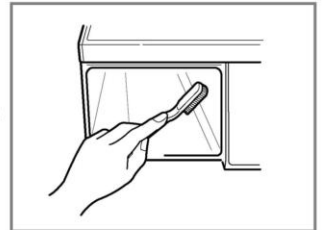

## ■ **Reinigung**

### 1. **Gehäuse**

Angemessene Pflege verlängert die Lebensdauer des Geräts.

Das Gehäuse der Waschmaschine kann mit warmem Wasser und Haushaltreiniger ohne Scheuermittel gereinigt werden.

Danach mit frischem Wasser abwischen und trocknen.

\* **ACHTUNG:** Keinesfalls Alkohol, Lösungsmittel o. ä. verwenden.

### 2. **Trommel**

Zum Reinigen der Trommel eine Tasse (250 ml) Chlorbleichmittel mit 2 Tassen (500 ml) Waschmittel vermischen.

Die Waschmaschine einen Waschvorgang mit heißem Wasser ausführen lassen.

Den Vorgang erforderlichenfalls wiederholen.

**ACHTUNG** Kalkablagerungen usw. nur mit Mitteln entfernen, die für Waschmaschinen geeignet sind.

## ■ **Maschine vor Frost schützen**

Falls die Maschine an einem Ort aufgestellt wird, an dem Temperaturen um den Gefrierpunkt auftreten können, das Gerät entsprechend den nachfolgenden Anweisungen vor Frost schützen, um Schäden zu verhindern.

1. Den Wasserhahn vollständig schließen.
2. Schläuche vom Wasserhahn und von der Spüle lösen und Wasser ablassen.
3. Den Netzstecker an eine ordnungsgemäß geerdete Steckdose anschließen.
4. 3,8 Liter ungiftige Frostschutzmittellösung für Freizeitfahrzeuge in die leere Trommel füllen.  
Die Tür schließen.
5. Die Maschine für 1 Minute auf Schleudern schalten und das Wasser komplett ablaufen lassen. Ein kleiner Rest vom Frostschutzmittel bleibt in der Maschine.
6. Den Netzstecker ziehen, die Trommel trocknen und die Tür schließen.
7. Die Waschmittellade entfernen. Wasser aus der Lade abgießen und die Lade trocknen. Die Lade wieder einsetzen.
8. Die Waschmaschine aufrecht lagern.
9. Zur Inbetriebnahme der Waschmaschine einen kompletten Waschgang mit Waschmittel ohne Wäsche durchführen, um das Frostschutzmittel zu entfernen. Keinesfalls Wäsche laden.

# Fehlersuche

\* Diese Waschmaschine verfügt über eine automatische Selbstdiagnose und Sicherheitsfunktion, die Störungen im Frühstadium erkennen und entsprechend reagieren.



Falls die Maschine nicht korrekt oder überhaupt nicht funktioniert, die nachfolgenden Punkte vor Verständigen des Kundendiensts prüfen.

| Symptom  | Mögliche Ursache   | Abhilfe   |
|--|--|---|
| Klapper- und Klingelgeräusche                        | <ul style="list-style-type: none"> <li>• Fremdkörper wie Münzen oder Sicherheitsnadeln befinden sich in der Trommel oder Pumpe.</li> </ul>   | Waschmaschine stoppen, Trommel und Ablauffilter kontrollieren. Falls das Geräusch danach weiter auftritt, den Kundendienst verständigen.  |
| Dumpfes Klopfgeräusch                                | <ul style="list-style-type: none"> <li>• Klopfgeräusch kann bei hoher Zuladung entstehen. Dies ist normal.</li> </ul>  | Falls das Geräusch anhält, hat die Waschmaschine evtl. Unwucht. Stoppen und die Wäsche neu verteilen.   |
| Vibrationsgeräusch                                   | <ul style="list-style-type: none"> <li>• Sind alle Transportsicherungsschrauben und Verpackungsteile entfernt?</li> <li>• Haben die Füße ordnungsgemäß Bodenkontakt?</li> </ul>                                    | Falls sie bei der Installation nicht entfernt wurden (siehe "Aufstellenweisung" zwecks Entfernen der Transportsicherungsschrauben), wird die Wäsche in der Trommel gleichmäßig verteilt. Die Waschmaschine stoppen und die Wäsche in der Trommel neu verteilen. |
| Wasserlecks  | <ul style="list-style-type: none"> <li>• Zulaufschlauch am Wasserhahn oder an der Maschine ist locker.</li> <li>• Ablaufleitungen/-schläuche verstopft</li> </ul>  | Schlauchanschlüsse kontrollieren und festziehen.<br><br>Ablaufleitung reinigen. Falls erforderlich, Installateur beauftragen.   |
| Übermäßige Schaumbildung                             | <ul style="list-style-type: none"> <li>• Zuviel oder ungeeignetes Waschmittel?</li> </ul>  | Zu starke Schaumbildung kann Wasserlecks verursachen.   |
| Wasser strömt nicht oder zu langsam in die Maschine. | <ul style="list-style-type: none"> <li>• Wasserdruck unzureichend.</li> <li>• Wasserhahn nicht vollständig geöffnet.</li> <li>• Wasserzulaufschlauch geknickt.</li> <li>• Wasserzulauffilter verstopft.</li> </ul> | Anderen Hahn im Haus ausprobieren. Den Hahn ganz öffnen.<br><br>Den Schlauch ausrichten. Wasserzulauffilter kontrollieren.  |
| Wasser wird nicht oder zu langsam abgepumpt.         | <ul style="list-style-type: none"> <li>• Ablaufschlauch geknickt oder verstopft.</li> <li>• Ablauffilter verstopft.</li> </ul>   | Ablaufschlauch reinigen und ausrichten.<br>Ablauffilter reinigen.   |

# Fehlersuche

| Symptom                         | Mögliche Ursache  | Abhilfe   |
|---------------------------------|---|---|
| Waschmaschine startet nicht.    | <ul style="list-style-type: none"> <li>• Netzkabel nicht angeschlossen oder Netzstecker locker.</li> <li>• Sicherung durchgebrannt, Überlastschalter hat angesprochen oder Stromausfall.</li> <li>• Wasserhahn nicht vollständig geöffnet.</li> </ul> | <p>Sicherstellen, dass der Stecker in die Steckdose passt.</p> <p>Den Überlastschalter rücksetzen oder die Sicherung austauschen. Keinesfalls eine Sicherung mit höherer Kapazität einsetzen. Bei Netzüberlastung einen Elektriker zu Rate ziehen. Den Wasserhahn öffnen.</p> |
| Waschmaschine schleudert nicht. | <ul style="list-style-type: none"> <li>* Darauf achten, dass die Tür fest geschlossen ist.</li> </ul>   | <p>Die Tür schließen und die Taste Start/Pause drücken. Nach Drücken der Taste Start/Pause dauert es u. U. einige Sekunden, bis die Waschmaschine zu schleudern beginnt. Die Tür muss einrasten, bevor die Maschine auf Schleudern schalten kann.</p>                         |
| Tür lässt sich nicht öffnen.    |   | <p>Bei laufender Maschine kann die Trommeltür aus Sicherheitsgründen nicht geöffnet werden. Ein bis zwei Minuten warten, bis die elektrische Türentriegelung die Tür freigibt.</p>  |
| Waschzykluszeit zu lang.        |   | <p>Die Waschzeit hängt von der Zuladung, dem Wasserleitungsdruck, der Wassertemperatur und anderen Faktoren ab. Falls Unwucht erkannt wird oder das Schaum-Absorbierprogramm sich aktiviert, kann sich die Waschzeit verlängern.</p>  |

# Fehleruche

| Symptom   | Mögliche Ursache   | Abhilfe   |
|-----------|--|---|
| <b>1E</b> | <ul style="list-style-type: none"> <li>• Wasserdruck unzureichend.</li> <li>• Wasserhahn nicht vollständig geöffnet.</li> <li>• Wasserzulaufschlauch geknickt.</li> <li>• Wasserzulauffilter verstopft.</li> <li>• Bei einer Wasserundichtigkeit im oder am Zulaufschlauch leuchtet die Anzeige "A" rot auf.</li> </ul>   | <p>Anderen Hahn im Haus ausprobieren.<br/>Den Hahn ganz öffnen.<br/>Den Schlauch gerade verlegen.<br/>Wasserzulauffilter kontrollieren.<br/>In diesem Fall den Zulaufschlauch wechseln.</p> |
| <b>DE</b> | <ul style="list-style-type: none"> <li>• Ablaufschlauch geknickt oder verstopft.</li> <li>• Ablauffilter verstopft.</li> </ul>   | <p>Ablaufschlauch reinigen und ausrichten.<br/>Ablauffilter reinigen.</p>   |
| <b>UE</b> | <ul style="list-style-type: none"> <li>• Zuladung zu klein.</li> <li>• Zuladung nicht gleichmäßig verteilt.</li> <li>• Das Gerät verfügt über eine Funktion zur Erfassung und Korrektur von Unwucht. Bei schweren Wäschestücken wie Badematten, Bademänteln kann das System den Schleudervorgang wiederholt abbrechen, wenn die Unwucht einen Festwert überschreitet.</li> <li>• Falls die Wäsche am Ende des Schleuderzyklusses noch zu nass ist, kleinere Wäschestücke hinzufügen, um die Last besser zu verteilen.</li> </ul> | <p>1 oder 2 ähnliche Wäschestücke laden, um das Gewicht besser zu verteilen.<br/>Die Wäsche besser verteilen, damit geschleudert werden kann.</p>   |
| <b>dE</b> |  <ul style="list-style-type: none"> <li>• Ist die Tür geöffnet?</li> </ul>  | <p>Die Tür schließen.<br/>* Falls " dE " nicht erlischt, den Kundendienst kontaktieren.</p>   |
| <b>LE</b> |  | <p>Den Netzstecker ziehen und den Kundendienst verständigen.</p>  |
| <b>FE</b> | <ul style="list-style-type: none"> <li>• Falls aufgrund eines defekten Wasserventils zuviel Wasser einströmt, erscheint " FE " auf dem Display.</li> </ul>   | <p>Den Wasserhahn schließen.<br/>Den Netzstecker ziehen.<br/>Kundendienst verständigen.</p>   |
| <b>PE</b> | <ul style="list-style-type: none"> <li>• " PE " zeigt eine Störung des Wasserstandsensors an.</li> </ul>   |   |
| <b>CE</b> | <ul style="list-style-type: none"> <li>• Überlastung des Motors</li> </ul>   |   |
| <b>LE</b> | <ul style="list-style-type: none"> <li>• Überlastung des</li> </ul>  |   |
| <b>PF</b> | <ul style="list-style-type: none"> <li>• Die Waschmaschine stellte einen Leistungsfehler fest.</li> </ul>  |   |
|           |  | <p>Sarten Sie den vorgang neu.</p>  |

## Entsorgung von Altgeräten

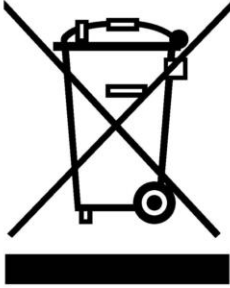

1. Wenn dieses Symbol eines durchgestrichenen Abfallimers auf einem Produkt angebracht ist, unterliegt dieses Produkt der europäischen Richtlinie 2002/96/EC.
2. Alle Elektro- und Elektronik-Altgeräte müssen getrennt vom Hausmüll über dafür staatlich vorgesehenen Stellen entsorgt werden.
3. Mit der ordnungsgemäßen Entsorgung des alten Geräts vermeiden Sie Umweltschäden und eine Gefährdung der persönlichen Gesundheit.
4. Weitere Informationen zur Entsorgung des alten Geräts erhalten Sie bei der Stadtverwaltung, beim Entsorgungsamt oder in dem Geschäft, wo Sie das Produkt erworben haben.

## Unter die Garantie fallen nicht:

- Heimservice zur Einführung in die Benutzung des Geräts.
- Wenn das Gerät an eine Spannung angeschlossen ist, die nicht mit der auf dem Nennleistungsschild angegebenen übereinstimmt.
- Wenn die Störung durch Unfälle, Vernachlässigung, Missbrauch oder höhere Gewalt verursacht wird.
- Wenn die Störung durch unsachgemäße Benutzung des Geräts oder Nichtbeachtung der Bedienungsanleitung verursacht wird.
- Die Gebrauchsanweisung für das Gerät zur Verfügung stellen oder die Einstellungen des Geräts ändern.
- Wenn die Störung durch Schädlinge wie Ratten oder Kakerlaken etc. verursacht wird.
- Normale Geräusche oder Vibrationen z. B. das Geräusch von ablaufendem Wasser, Drehgeräusche oder Pieptöne während der Erwärmung.
- Die Installation korrigieren, das Gerät nivellieren oder den Abfluss einstellen.
- Normale Wartung, wie sie im Benutzerhandbuch empfohlen wird.
- Entfernung von Fremdkörpern wie Sand, Nägeln, BH-Bügeln, Knöpfen etc. aus der Maschine sowie aus der Pumpe und dem Einlassfilter.
- Sicherungen ersetzen oder die elektrischen Anschlüsse oder Rohrleitungen korrigieren.
- Korrektur von unbefugten Reparaturen.
- Schäden an persönlichem Eigentum, die direkt oder indirekt durch Defekte dieses Geräts verursacht werden.
- Wenn dieses Gerät zu kommerziellen Zwecken benutzt wird, steht es nicht unter Garantie. (Beispiel: öffentliche Orte wie Toiletten, Hotels, Fitness-Center, Pensionen)



## Garantiebedingungen für LG Waschmaschinen

- 1. Die Garantiezeit** beginnt mit dem Kaufdatum und erstreckt sich über 24 Monate. Der Beginn der Garantiezeit gilt als nachgewiesen, wenn der Käufer den Kaufbeleg zusammen mit der vom Verkäufer ausgefüllten und unterschriebenen Garantiekarte vorlegt. Die Seriennummer des Produkts muss auf mit der eingetragenen Nummer auf der Garantiekarte übereinstimmen!
- 2. Während der Garantiezeit** beheben wir kostenlos alle Mängel, soweit sie nachweislich auf Fabrikations- oder Materialfehler zurückzuführen sind.
- 3. Ausgeschlossen von der Garantie** sind Schäden, die durch gewerbliche Nutzung, unsachgemäße Behandlung, Nichtbeachtung der Bedienungsanleitung und betriebsbedingte Abnutzung auftreten. Ebenso erstreckt sich die Garantie nicht auf Schäden die auf Grund von chemischen oder sonstigen Einwirkungen des Wassers, fehlerhafte Aufstellung oder Installation auftreten, sowie auf Verschleißteile und leicht zerbrechliche Produktteile (wie. z.B. Sichtscheiben, Glüh- oder Glühlampen). Beschädigungen durch höhere Gewalt oder auf dem Transportweg gehen ebenso wie Versand- und Verpackungskosten zu Lasten des Käufers.
- 4. Die Entscheidung über Reparatur,** Austausch oder Ersatz bleibt bei uns. Ausgetauschte oder ersetzte Teile gehen in unser Eigentum über. Durch Reparatur oder Teileersatz wird die ursprüngliche Garantiezeit nicht verlängert!
- 5. Der Garantieanspruch erlischt,** sobald Personen in das Gerät eingreifen, die von LG Electronics nicht für das Service autorisiert sind – ebenso, sobald das Gerät zu gewerblichen Zwecken eingesetzt wird.
- 6. Schadenersatzansprüche** (auch hinsichtlich Folgeschäden) innerhalb und außerhalb des Gerätes sind, sofern sie nicht gesetzlich verordnet, ausgeschlossen.
- 7. Wenden Sie sich im Garantiefall** an Ihren Fachhändler oder an eines unserer autorisierten Servicecenter.
- 8. Weitergehende Ansprüche sind ausgeschlossen!** Sollten Teile dieser Bestimmungen unwirksam sein, so gelten sie sinngemäß. Die Wirksamkeit der übrigen Bestimmungen wird hiervon nicht berührt

**Beachten Sie bitte die jeweilige Bedienungsanleitung** bevor Sie einen Kundendienst anfordern. Unternehmen sie aber selbst keine Reparatur! Wenden Sie sich an einen unserer autorisierten Servicepartner oder an die LG Hotline unter der Telefon Nummer 0810-144131.

## Garantieurkunde

Für dieses Gerät übernehmen wir 24 Monate Garantie!

Wir verpflichten uns, während der 24-monatigen Garantiezeit Ihr Gerät kostenlos instand zu setzen bzw. Ihrem Fachhändler die Ersatzteile kostenlos zur Verfügung zu stellen, wenn es infolge eines Fabrikations- oder Materialfehlers versagen sollte. Weitergehende Ansprüche gegen uns sind ausgeschlossen. Beschädigungen durch höhere Gewalt oder auf dem Transportweg, sowie Versand- und Verpackungskosten gehen zu Ihren Lasten. **Im Übrigen gelten unsere umseitig aufgeführten Garantiebedingungen!**

Gerätetyp: \_\_\_\_\_

Seriennummer

Name des Käufers : \_\_\_\_\_

Name des Käufers: \_\_\_\_\_

Stempel / Unterschrift des Fachhändlers





