

BETJENINGSMANUAL TV MED LCD-SKÆRM OG LED

Læs denne vejledning grundigt inden betjening af produktet, og behold den til evt. senere brug.

TV-MODELLER MED LCD-SKÆRM OG LED

M2080D	M2080DF	M2280DB	M2280DN
M2280D	M2280DF	M2380DB	M2380DN
M2380D	M2380DF		

INDHOLD

FORBEREDELSE

KONTROLKNAPPER PÅ FRONTPANEL	4
BAGPANELET	6
SOKKELINSTALLATION	8
AFMONTERING AF SOKKEL	11
AFMONTERING AF SOKLENS HOLDERSTYKKE	14
VÆGMONTERING: VANDRET INSTALLATION	15
INSTALLATION AF BORDSOKKEL	16
PLACERING AF DIN SKÆRM	17
PLACERING	17
KENSINGTON SECURITY SYSTEM	18

OPSÆTNING AF EKSTERNT UDSTYR

ANTENNETILSLUTNING	19
OPSÆTNING AF HD-MODTAGER	20
DVD-OPSÆTNING	23
OPSÆTNING AF VIDEOBÅNDOPTAGER	26
ISÆTNING AF CI-MODUL	29
OPSÆTNING AF DIGITAL LYDUDGANG	30
USB-OPSÆTNING	31
OPSÆTNING AF HOVEDTELEFON	32
OPSÆTNING AF ANDEN A/V-KILDE	33
PC-OPSÆTNING	34
BAGPANEL TIL TILSLUTNINGSSKEMA	37
UNDERSTØTTET SKÆRMOPLØSNING	38

SE TV/PROGRAMKONTROL

TASTEFUNKTIONER FOR FJERNBETJENING	40
TÆNDING AF TV'ET	42
PROGRAMVALG	42
JUSTERING AF LYDSTYRKE	42
HURTIGMENU	43
VALG OG JUSTERING MED SKÆRMMENUER	44
AUTOMATISK PROGRAMINDSTILLING	45
INDSTILLING FOR KABEL-DTV (KUN I KABELTILSTAND)	50
MANUEL PROGRAMINDSTILLING (I DIGITAL TILSTAND)	51
MANUEL PROGRAMINDSTILLING (I ANALOG TILSTAND)	53

PROGRAMREDIGERING	55
I DTV/RADIO-TILSTAND	56
I TV-TILSTAND	56
SOFTWAREOPDATERING	58
DIAGNOSTICERING	60
CI (COMMON INTERFACE)-OPLYSNINGER	61
VALG AF PROGRAMLISTE	62
OPSÆTNING AF FORETRUKNE PROGRAMMER	63
MEDIELISTE	64

EPG (ELEKTRONISK PROGRAMGUIDE) (I DIGITAL TILSTAND)

Slå EPG til/fra	65
Vælg et program	65
Knappernes funktioner i guidevisningen NU/ NÆSTE	66
Knappernes funktion i 8-dages visningen	66
Knappernes funktion i datovisningen	67
Knappernes funktion i den udvidede beskrivelsesboks	67
Knappernes funktion i visningen med optage-/ påmindelsesindstillinger	68
Knappernes funktion i tilstanden for opgaveliste	68

BILLEDKONTROL

KONTROL AF BILLEDSTØRRELSE (BILLEDFORMAT)	69
GUIDEN BILLEDE	71
ENERGIBESPARELSE	72
FORVALGTE BILLEDINDSTILLINGER	73
MANUEL BILLEDJUSTERING	74
TEKNOLOGI TIL BILLEDFORBEDRING	75
EKSPERTBILLEDKONTROL	76
NULSTIL BILLEDE	79
SKÆRMOPSÆTNING FOR PC-TILSTAND	80

LYDKONTROL

AUTOMATISK INDSTILLING AF LYDSTYRKE	85
KLAR STEMME II	86
BALANCE	87

TILSTAND FOR FORVALGTE LYDINDSTILLINGER	88
BRUGERDEFINERET TILSTAND FOR FORVALGTE LYDINDSTILLINGER	89
Surround X	89
NULSTILLING AF LYD	90
DIGITAL LYDUDGANG	91
OPSÆTNING AF TIL/FRA FOR TV-HØJTALERE	92
DTV-LYDINDSTILLING (KUN I DIGITAL TILSTAND)	93
I/II	
Stereo/dobbelt modtagelse (Kun i analog tilstand)	94
NICAM-modtagelse (Kun i analog tilstand)	95
Valg af højttalerlydudgang	95

TIDSINDSTILLING

OPSÆTNING AF UR	96
INDSTILLING AF AUTOMATISK TÆNDING/ SLUKNING	97
INDSTILLING AF TIMER TÆND/SLUK	98

FUNKTIONSINDSTILLING

VALG AF SPROG/LAND FOR SKÆRMTEKST	99
VALG AF SPROG (KUN I DIGITAL TILSTAND)	100
LYDBESKRIVELSE (KUN I DIGITAL TILSTAND)	101
DATATJENESTE	102
INDGANGSETIKET	103
STRØMINDIKATOR	104
DEMOTILSTAND	105
INDSTILLING FOR TILSTAND	106
INITIALISERING (GENDANNELSE AF DE OPRINDELIGE FABRIKSINDSTILLINGER)	107

FORÆLDREKONTROL/BEDØMMELSER

INDSTILLING AF ADGANGSKODE OG SYSTEMLÅS	108
BLOKÉR PROGRAM	109
FORÆLDREKONTROL	

(KUN I DIGITAL TILSTAND)	110
INDGANGSBLOKERING	111
I BUTIK	112

SÅDAN BRUGER DU EN USB-ENHED

VED TILSLUTNING AF EN USB-ENHED	113
FOTOLISTE	115
MUSIKLISTE	121
BIOGRAFLISTE	125
DIVX-REGISTRERINGSKODE	132
DEAKTIVERING	133

TEKST-TV

TÆND/SLUK	134
SIMPEL TEKST	134
TOPTEKST	134
FASTEXT	135
SPECIALFUNKTIONER I TEKST-TV	135

DIGITALT TEKST-TV

TEKST-TV INDEN FOR DIGITAL TJENESTE	136
TEKST-TV I DIGITAL TJENESTE	136

APPENDIKS

FEJLFINDING	137
VEDLIGEHOJDELSE	141
PRODUKTSPECIFIKATIONER	142
PROGRAMMERING AF FJERNBETJENINGEN	145
PROGRAMMERINGSKODE	145
IR-KODER	147
OPSÆTNING AF EKSTERN KONTROLENHED	
Opsætning af RS-232C	148
Stiktype; D-Sub 9-bens hanstik	148
Konfiguration af RS-232C	148
Enheds-ID	149
Kommunikationsparametre	150

FORBEREDELSE

KONTROLKNAPPER PÅ FRONTPANEL

- Dette er en forenklet tegning af frontpanelet. Det viste billede kan afvige fra dit apparat.

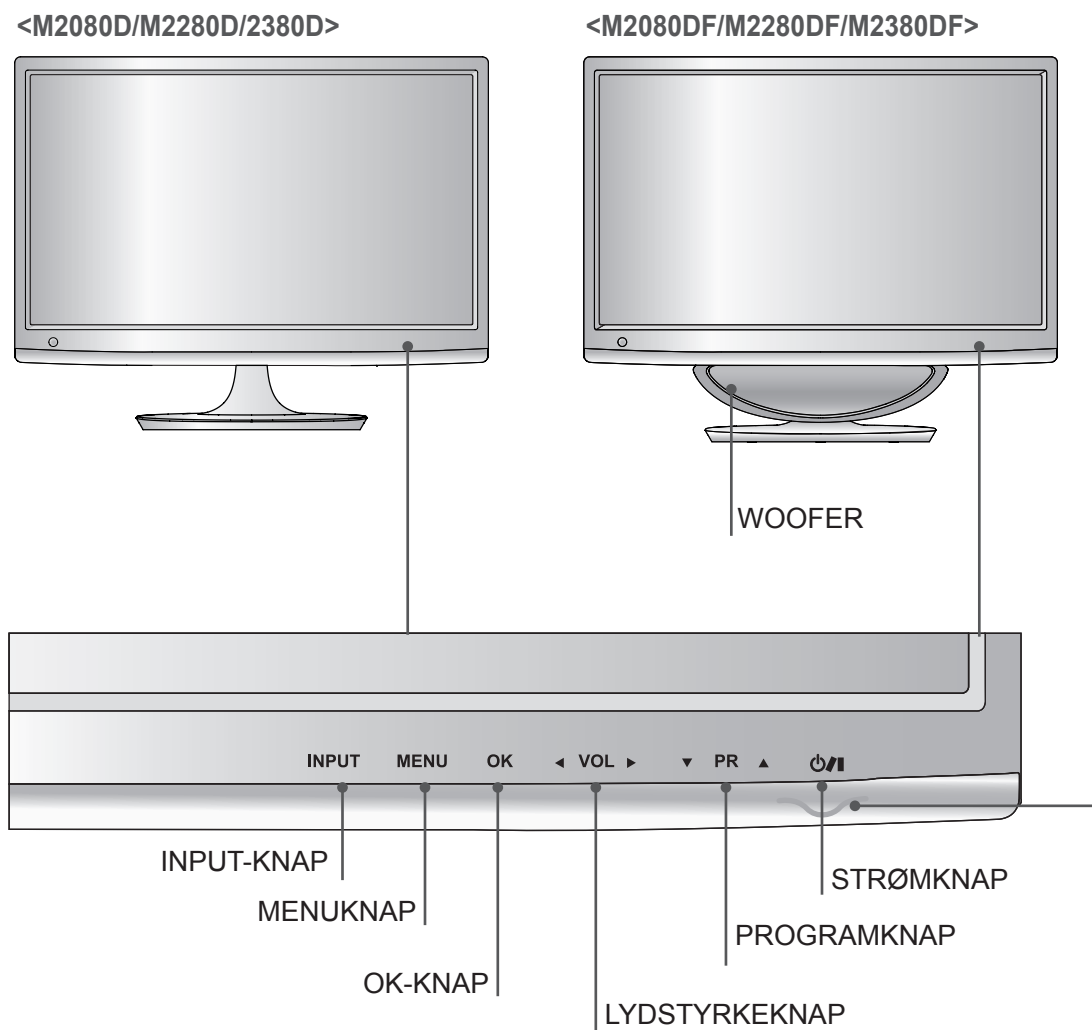

Strømindikator

lyser blå, når apparatet er tændt.

Bemærk: Du kan justere Strømindikatoren på menuen OPTION (Indstillinger).

KONTROLKNAPPER PÅ FRONTPANEL

- Dette er en forenklet tegning af frontpanelet. Det viste billede kan afvige fra dit apparat.

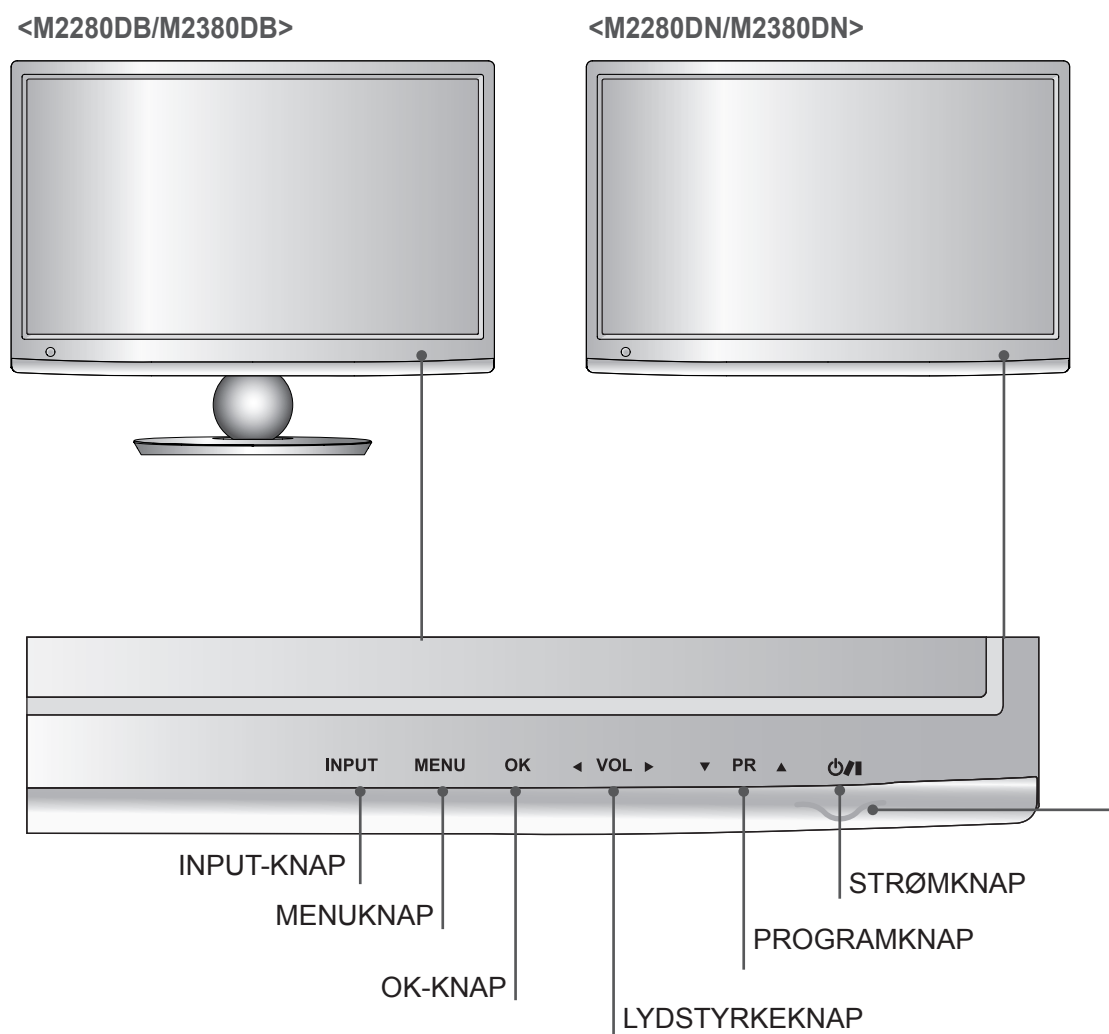

Strømindikator

lyser blå, når apparatet er tændt.

Bemærk: Du kan justere Strømindikatoren på menuen OPTION (Indstillinger).

FORBEREDELSE

BAGPANELET

- Det er en forenklet tegning af bagpanelet. Det viste billede kan afvige fra dit apparat.

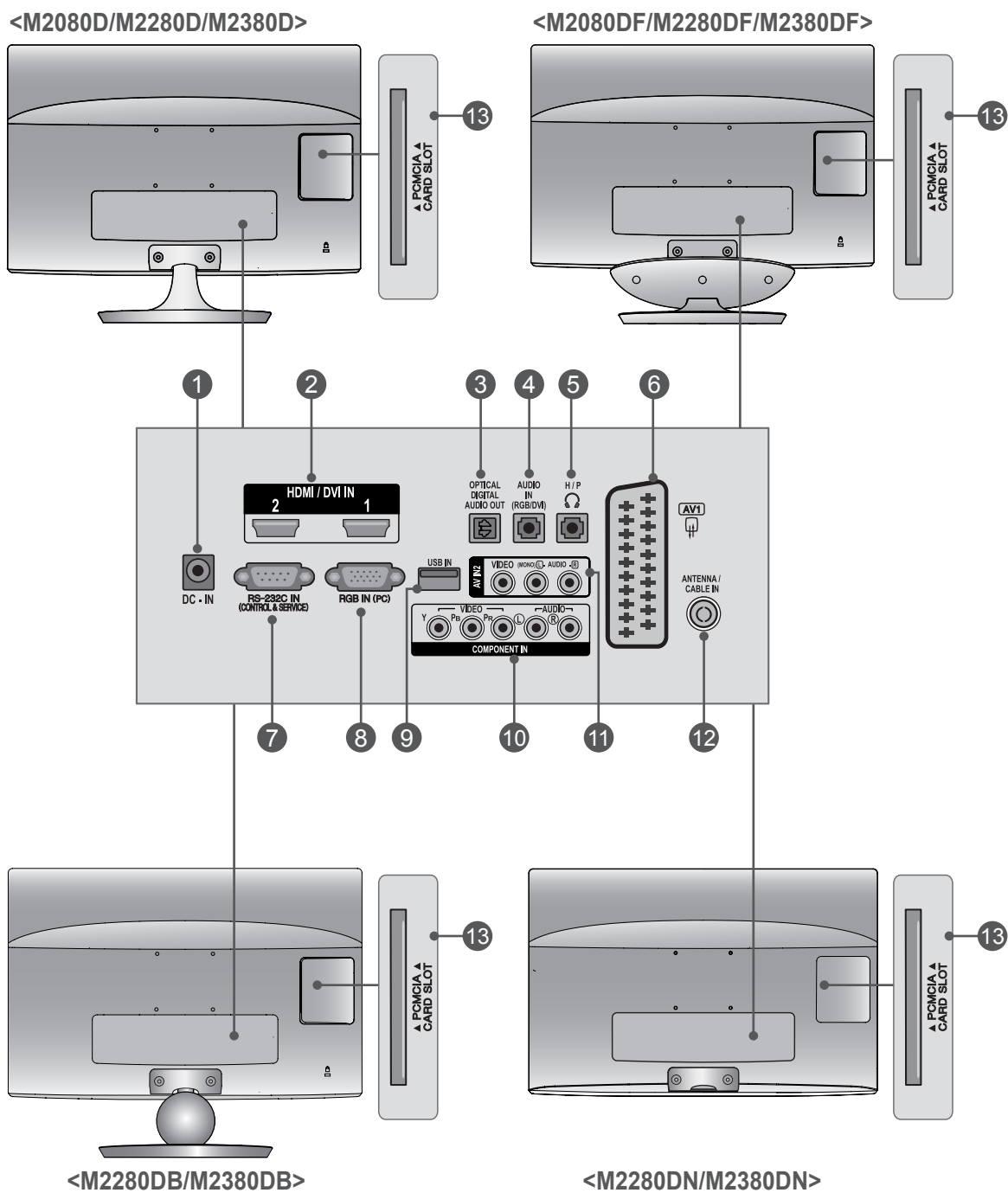

BAGPANELET

- 1 **PORT TIL JÆVNSTRØMSADAPTER**
Tilslut til strømstikket.
- 2 **HDMI/DVI-INDGANG**
Tilslut et HDMI-signal i HDMI IN.
Eller DVI (VIDEO)-signal i HDMI IN med DVI til HDMI-kabel.
- 3 **OPTISK DIGITAL LYDUDGANG**
Til tilslutning af forskellige typer digitalt lydudstyr. Til tilslutning af en digital lydkomponent.
Brug et optisk lydkabel.
- 4 **RGB/DVI-LYDINDGANG**
Tilslut lyden fra en PC.
- 5 **HOVEDTELEFONER**
Slut hovedtelefonerne til hovedtelefonstikket.
- 6 **Euro-scartstik (AV1)**
Tilslut scartstikindgang eller -udgang fra enekstern enhed i disse stik.
- 7 **RS-232C-Indgangsport(KONTROL/SERVICE)**
Tilslut til RS-232C-porten på en PC.
Dette stik bruges i tilstanden Service eller Hotel.
- 8 **RGB-INDGANG (PC)**
Slut en USB-lagerenheden til dette stik.
- 9 **USB-indgang**
- 10 **COMPONENT-INDGANG**
Tilslut en Component video-/audioenhed i disse stik.
- 11 **AV2 (AUDIO/VIDEO)-INDGANG**
Tilslut audio-/videoudgang fra en ekstern enhed i disse stik.
- 12 **ANTENNE-/KABELINDGANG**
Tilslut luftsignaler til dette stik.
- 13 **PCMCIA-KORTSTIK (PERSONAL COMPUTER MEMORY CARD INTERNATIONAL ASSOCIATION).**
Sæt CI-modulet i PCMCIA-kortstikket.
(Denne funktion er ikke tilgængelig i alle lande).

FORBEREDELSE

<M2080D/M2280D/M2380D>

SOKKELINSTALLATION

■ Det viste billede kan afvige fra dit apparat.

1 Placer omhyggeligt produktskærmen mod en blød overflade, som beskytter produktet mod skader.

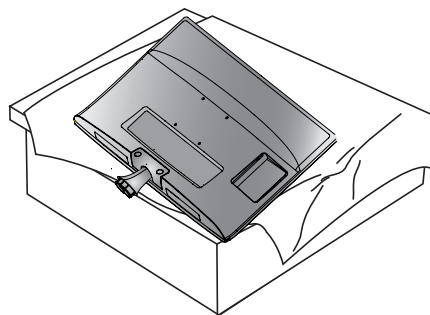

2 Indfør sokkelfoden i produktet.

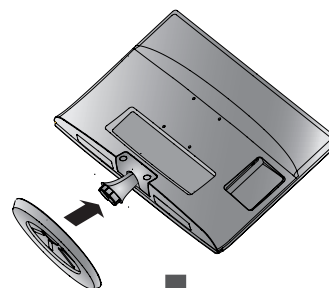

3 Brug en mønt i bunden af sokkelfoden, og drej skruen med uret for stramme den til.

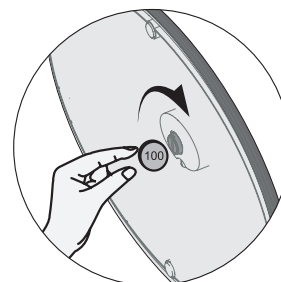
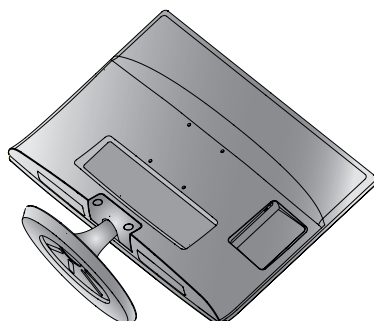
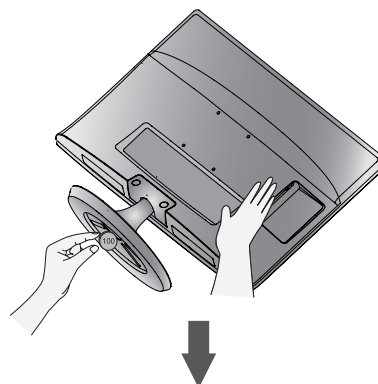

<M2080DF/M2280DF/M2380DF>

SOKKELINSTALLATION

■ Det viste billede kan afvige fra dit apparat.

1 Placer omhyggeligt produktskærmen mod en blød overflade, som beskytter produktet mod skader.

2 Indfør sokkelfoden i produktet.

3 Brug en mønt i bunden af sokkelfoden, og drej skruen med uret for stramme den til.

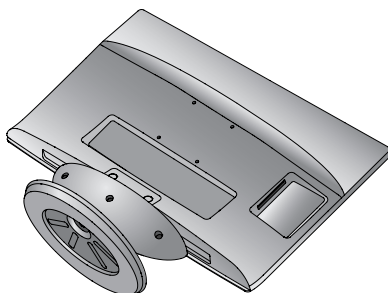
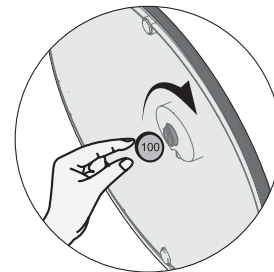
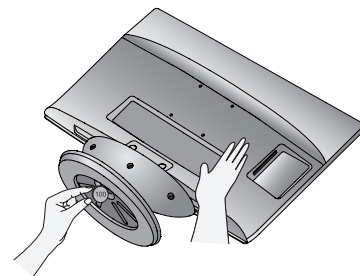
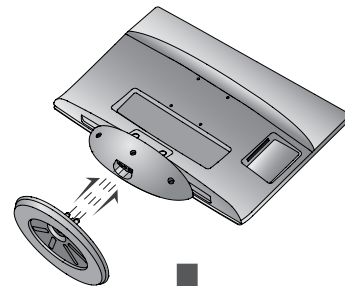
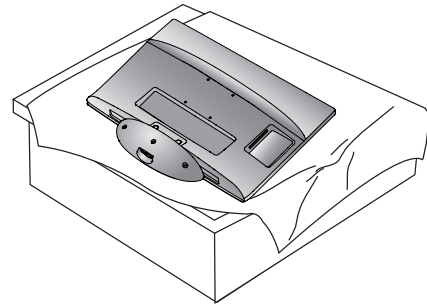

FORBEREDELSE

<M2280DB/M2380DB>

SOKKELINSTALLATION

■ Det viste billede kan afvige fra dit apparat.

1 Placer omhyggeligt produktskærmen mod en blød overflade, som beskytter produktet mod skader.

2 Indfør sokkelfoden i produktet.

3 Brug en mønt i bunden af sokkelfoden, og drej skruen med uret for stramme den til.

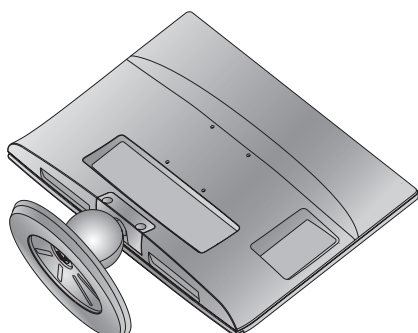
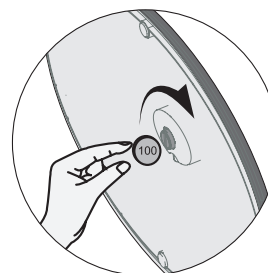
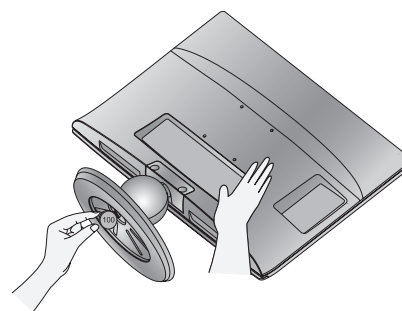
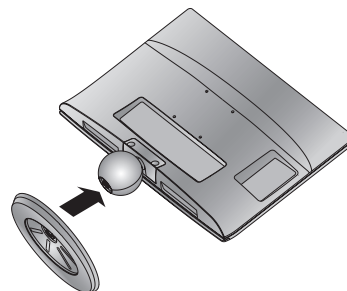
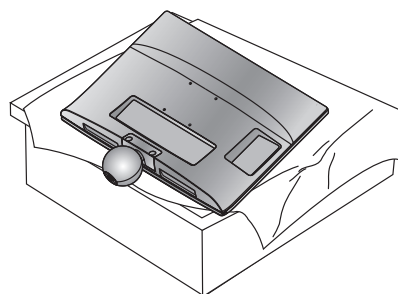

<M2080D/M2280D/M2380D>

AFMONTERING AF SOKKEL

■ Det viste billede kan afvige fra dit apparat.

1 Placer apparatets skærm ned mod en pude eller et blødt stykke stof.

2 Frigør skærmen fra sokkelfoden ved at dreje skruen mod venstre.
Drej skruen ved hjælp af en mønt.

3 Træk sokkelfoden af.

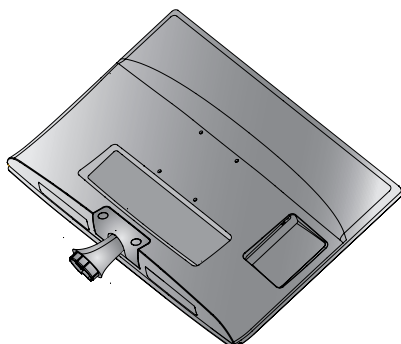
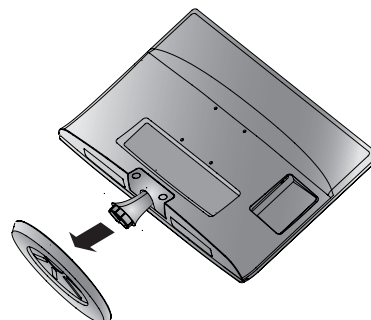
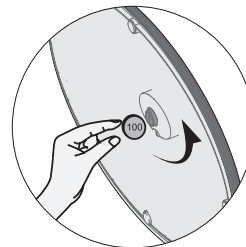
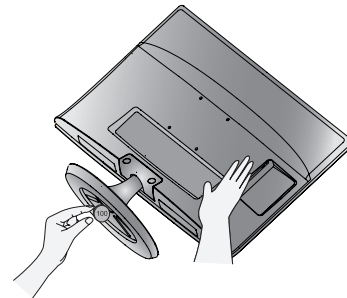
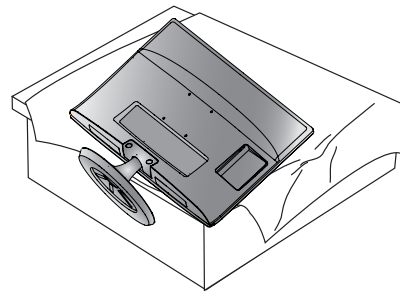

FORBEREDELSE

<M2080DF/M2280DF/M2380DF>

AFMONTERING AF SOKKEL

■ Det viste billede kan afvige fra dit apparat.

1 Placer apparatets skærm ned mod en pude eller et blødt stykke stof.

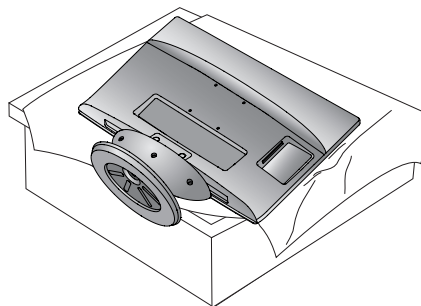

2 Frigør skærmen fra sokkelfoden ved at dreje skruen mod venstre.
Drej skruen ved hjælp af en mønt.

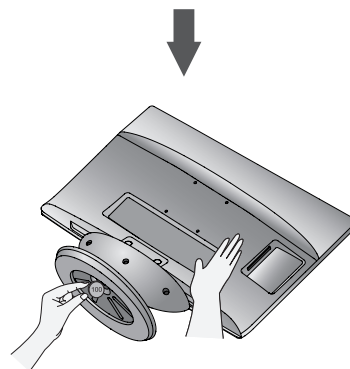

3 Træk sokkelfoden af.

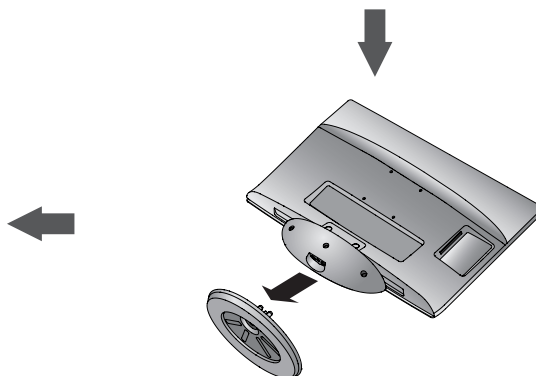
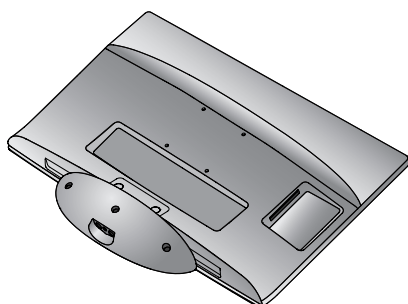
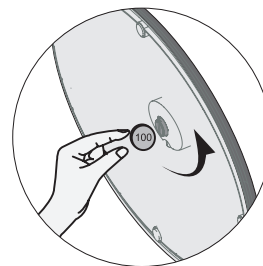

<M2280DB/M2380DB>

AFMONTERING AF SOKKEL

■ Det viste billede kan afvige fra dit apparat.

1 Placer apparatets skærm ned mod en pude eller et blødt stykke stof.

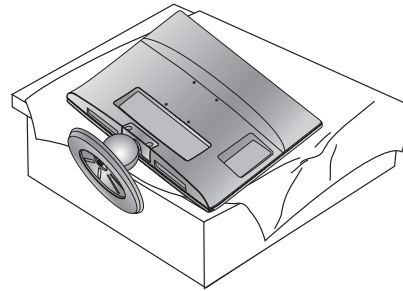

2 Frigør skærmen fra sokkelfoden ved at dreje skruen mod venstre.
Drej skruen ved hjælp af en mønt.

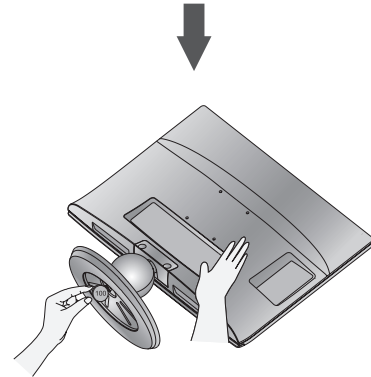

3 Træk sokkelfoden af.

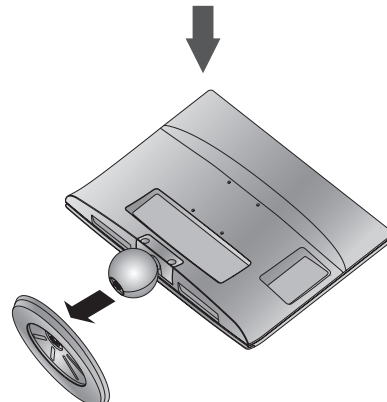
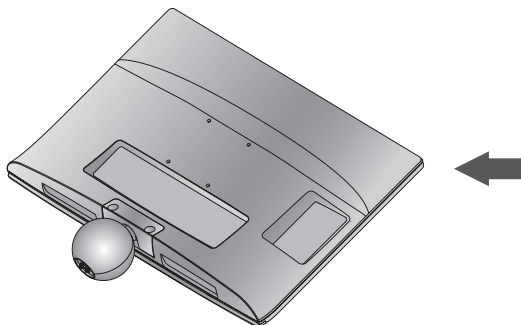
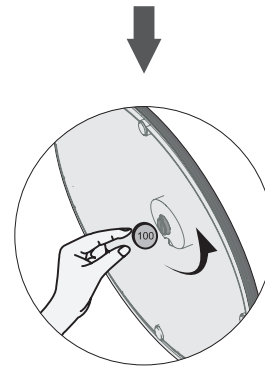

FORBEREDELSE

AFMONTERING AF SOKLENS HOLDERSTYKKE

- Det viste billede kan afvige fra dit apparat.
- Fjern soklens holderstykke på samme måde som vist nedenfor, når du anvender en vægkrog.

1. Fjern de 2 skruer.
2. Træk soklens holderstykke af.

<M2080D/M2280D/M2380D>



<M2280DB/M2380DB>



3. Monter skruen til punktet.

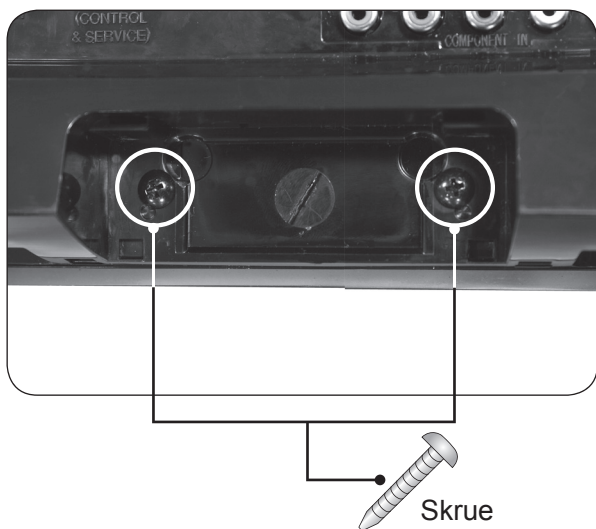

VÆGMONTERING: VANDRET INSTALLATION

Af hensyn til korrekt ventilation skal du sørge for, at der er 10 cm fri plads på hver side samt 10 cm til væggen bagved. Du kan få detaljerede installationsanvisninger hos din forhandler. Se den valgfrie Tilt Wall Mounting Bracket Installation and Setup Guide (Installations- og opsætningsvejledning for vægmontering med vippebeslag).

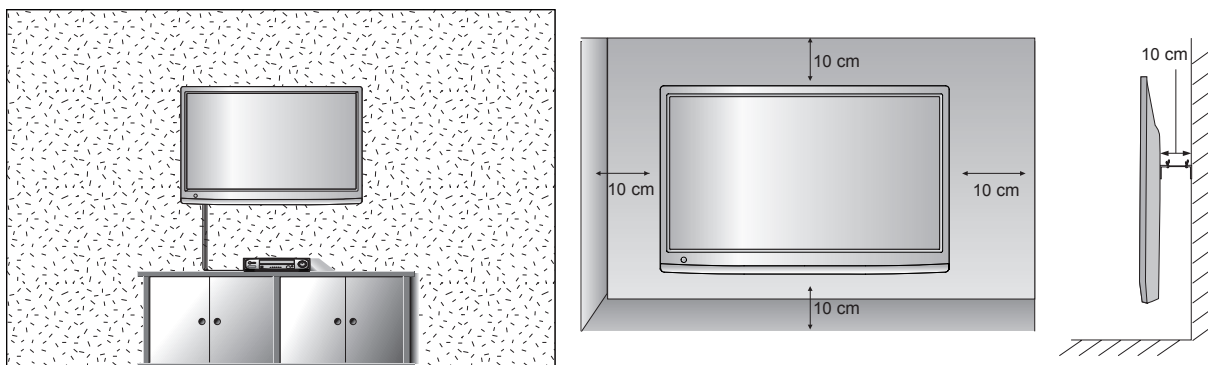

Hvis du vil montere apparatet på væggen, skal du fastgøre vægmonteringsbeslaget (ekstraudstyr) bag på apparatet.

Når du installerer apparatet ved hjælp af vægmonteringsbeslaget (ekstraudstyr), skal du undgå at tabe apparatet.

1. Sørg for at anvende skruer og et vægbeslag, som opfylder VESA-standarderne.
2. Brug af skruer, som er længere end anbefalet, kan beskadige produktet.
3. Når du anvender skruer, som ikke opfylder VESA-standarderne, kan dette enten beskadige produktet eller resultere i, at det løsner sig fra væggen. Vi kan ikke holdes ansvarlige for eventuelle skader som følge af manglende overholdelse af disse anvisninger.
4. Kun VESA-kompatibel i forhold til størrelser på monteringsbeslag og specifikationer for monterings-skruer
5. Anvend VESA-standard som vist nedenfor.
 - 5 - 1) 784,8 mm (30,9") og derunder
 - * Tykkelse på vægmonteringsplade: 2,6 mm
 - * Skrue: Φ 4,0 mm x tandafstand 0,7 mm x længde 10 mm
 - 5 - 2) 787,4 mm (31,0") og derover
 - * Anvend vægmonteringsplade og -skruer, der opfylder VESA-standarderne.

< Størrelse for monteringsbeslag >

- 75 mm x 75 mm hulafstand

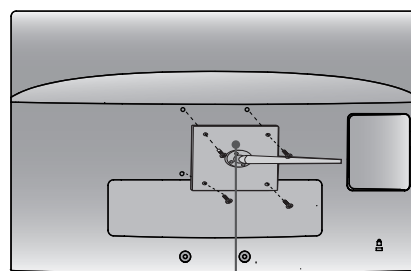

Vægmonteringsplade

FORBEREDELSE

INSTALLATION AF BORDSOKKEL

■ Det viste billede kan afvige fra dit apparat.

Af hensyn til korrekt ventilation skal du sørge for, at der er 10 cm fri plads på hver side samt 10 cm til væggen bagved.

FORBEREDELSE

<M2080D/M2280D/M2380D>

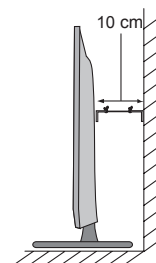
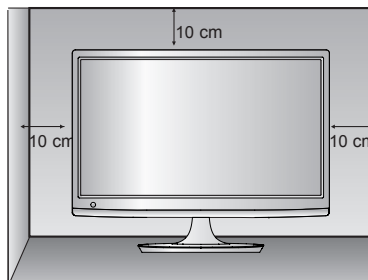
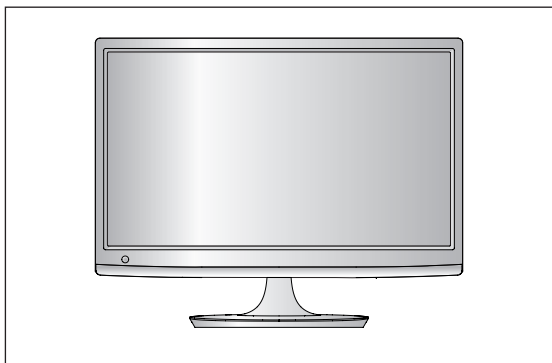

<M2080DF/M2280DF/M2380DF>

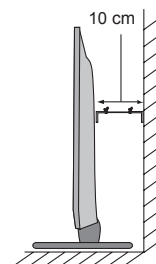
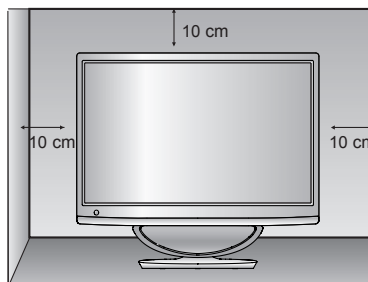
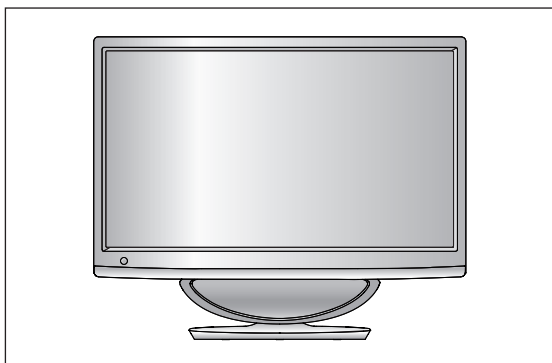

<M2280DB/M2380DB>

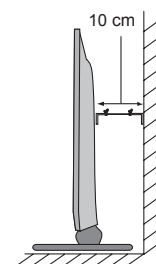
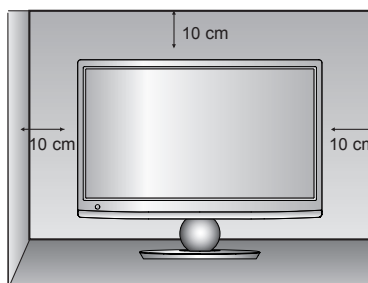
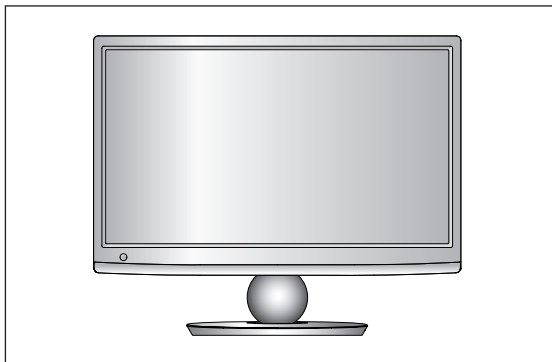

PLACERING AF DIN SKÆRM

- Det viste billede kan afvige fra dit apparat.
Juster panelets position for at opnå størst mulig komfort.

* Vippeinterval

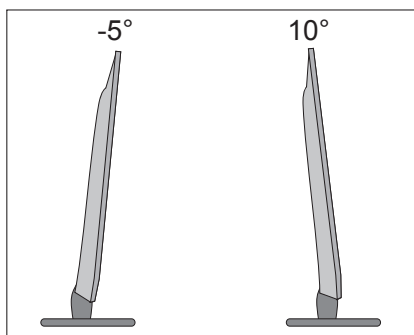

PLACERING

Placer dit apparat, så der ikke falder klart lys eller sollys direkte på skærmen. Vær forsigtig med ikke at udsætte apparatet for unødvendige rystelser, fugt, støv eller varme. Sørg også for, at apparatet er placeret, så luften kan strømme frit. Undgå at tildække ventilationsåbningerne på bagpanelet.

! ADVARSEL

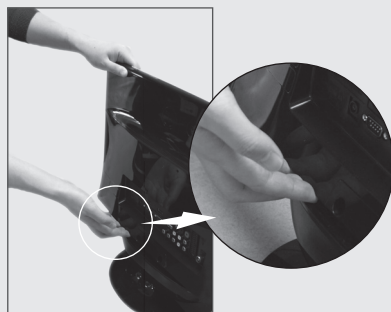
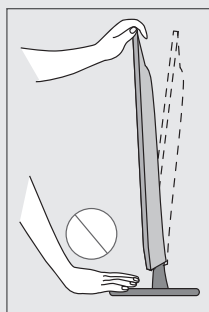

<M2080DF/M2280DF/M2380DF>

- Når du justerer vinklen på skærmen, skal du undgå at placere dine fingre mellem skærmen og soklens holderstykke eller wooferen. Du kan få dine fingre i klemme.

FORBEREDELSE

KENSINGTON SECURITY SYSTEM

- Dette produkt er udstyret med et Kensington Security System-stik på bagpanelet. Tilslut Kensington Security System-kablet som vist nedenfor.
- Nærmere oplysninger om installation og brug af Kensington Security System finder du i brugervejledningen, som fulgte med Kensington Security System.
Du kan få yderligere oplysninger ved at kontakte <http://www.kensington.com>, webstedet for firmaet Kensington. Yderligere oplysninger findes på Kensingtons websted på adressen <http://www.kensington.com>, Kensington sælger sikkerhedssystemer til dyre elektronikprodukter,

BEMÆRK

- Kensington Security System er valgfrit tilbehør.

BEMÆRKNINGER

- Hvis produktet er koldt at røre ved, kan der opstå en smule flimmer, når det tændes. Dette er normalt. Der er ikke noget galt med produktet.
- Der kan forekomme fejl i form af meget små røde, grønne eller blå billedpunkter på skærmen. Disse billedpunktfejl har imidlertid ingen indflydelse på skærmens ydeevne.
- Undgå at røre ved LCD-skærmen, og undlad at holde fingrene mod skærmen i længere tid. Dette kan medføre opstå midlertidig forvrængning af skærbilledet.

<M2080D/M2280D/M2380D>

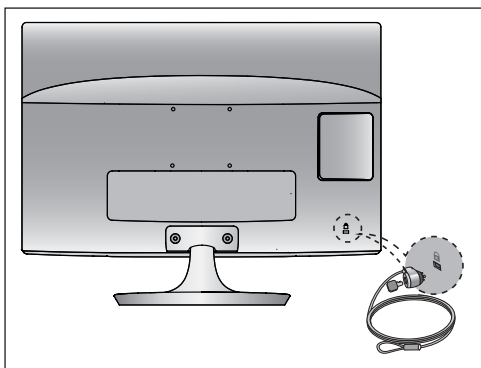

<M2080DF/M2280DF/M2380DF>

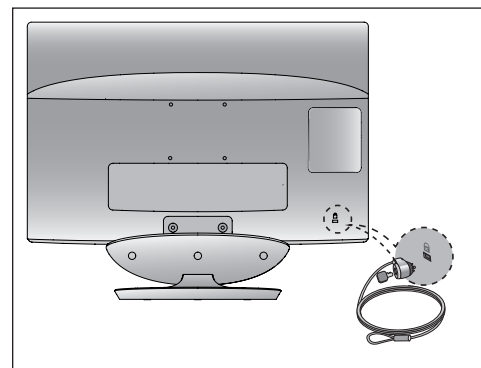

<M2280DB/M2380DB>

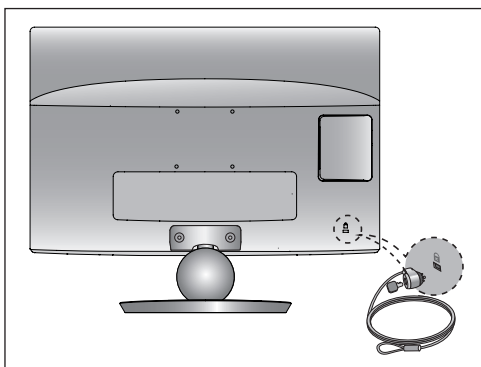

<M2280DN/M2380DN>

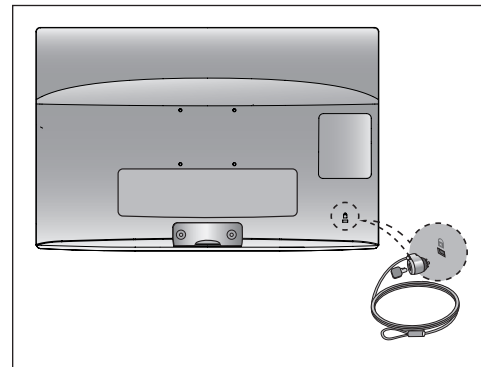

OPSÆTNING AF EKSTERNT UDSTYR

- For at forhindre at udstyret beskadiges, må du aldrig tilslutte netledninger, før du er færdig med at tilslutte alt udstyr.

ANTENNETILSLUTNING

- Juster antenneretningen for at opnå den bedste billedkvalitet.
- Der følger ikke antennekabel og omsætter med apparatet.

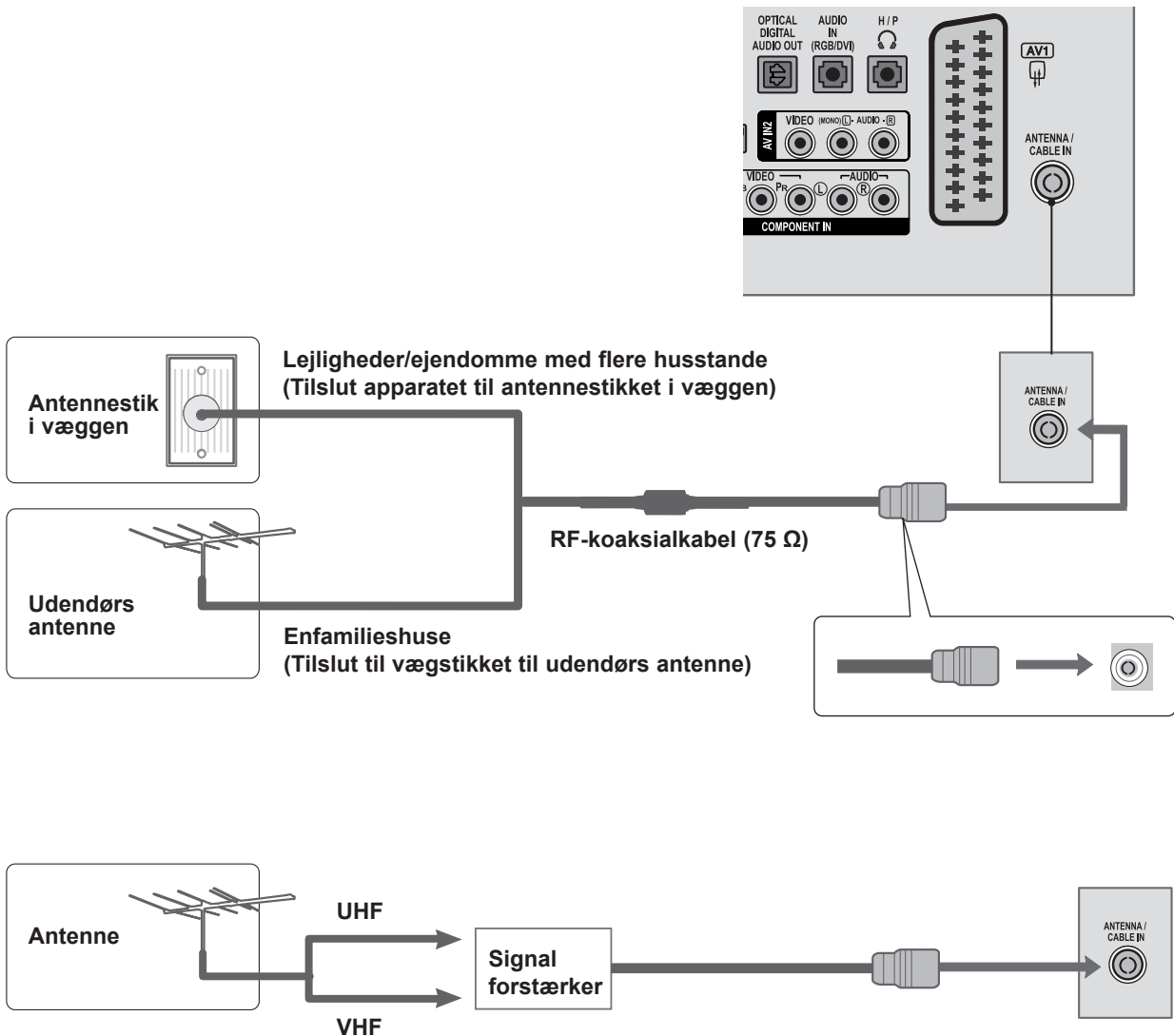

- I områder med dårligt signal kan der opnås en bedre billedkvalitet ved at installere en signalforstærker til antennen som vist ovenfor.
- Hvis signalet skal deles mellem to apparater, skal du tilslutte en antennesignalfordeler

OPSÆTNING AF EKSTERNT UDSTYR

- For at forhindre at udstyret beskadiges, må du aldrig tilslutte strømledninger, før du er færdig med at tilslutte alt udstyr.
- Det viste billede kan afvige fra dit apparat.

OPSÆTNING AF HD-MODTAGER

Tilslutning med et komponentkabel

- 1 Tilslut videoudgangene (Y, PB, PR) på den digitale set-top boks til **COMPONENT IN VIDEO**-stikkene på apparatet.
- 2 Tilslut lydudgangen på den digitale set-top boks til **COMPONENT IN AUDIO**-stikkene på apparatet.
- 3 Tænd den digitale set-top boks.
(Se brugervejledningen til den digitale set-top boks).
- 4 Vælg **COMPONENT**-indgangskilden ved hjælp af knappen **INPUT** på fjernbetjeningen

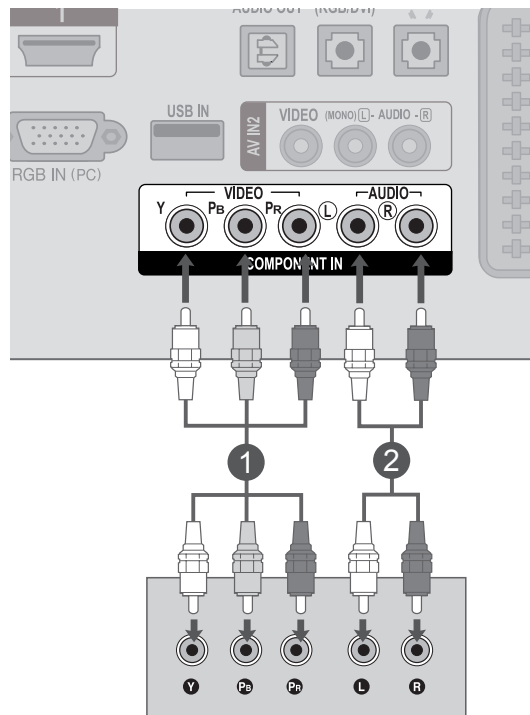

- **HDMI**-lyd understøttet format: **Dolby Digital**, **PCM**
DTS-lydformatet understøttes ikke.

Signal	Komponent	HDMI
480i /576i	JA	Nej
480p/576p	JA	JA
720p/1080i	JA	JA
1080p	JA (kun 50/60 Hz)	JA (24 Hz/30 Hz/50 Hz/60 Hz)

Tilslutning af en set-top boks med et HDMI-kabel

- 1 Tilslut den digitale set-top boks til **HDMI/DVI IN 1-** eller **HDMI/DVI IN 2-**stikket på apparatet
- 2 Tænd den digitale set-top boks.
(Se brugervejledningen til den digitale set-top boks).
- 3 Vælg **HDMI 1-** eller **HDMI 2-**indgangskilden ved hjælp af knappen **INPUT** på fjernbetjeningen.

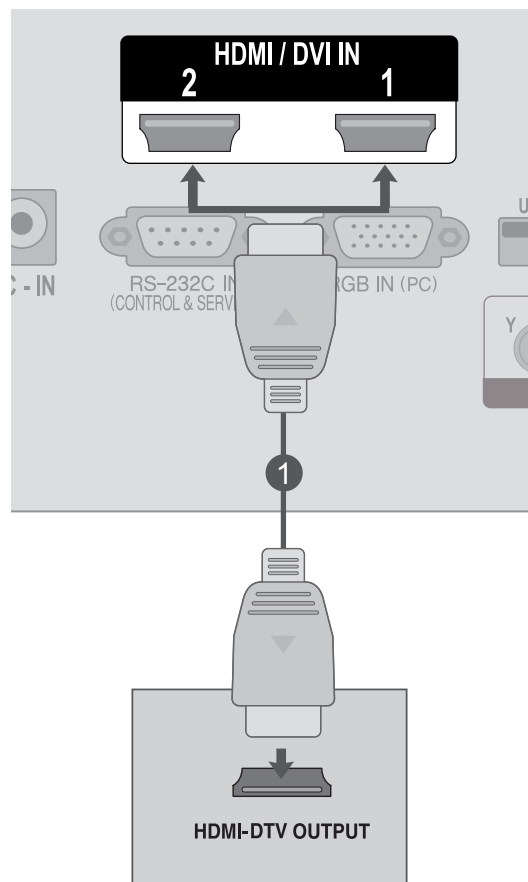

! BEMÆRK

- Kontroller, om dit HDMI-kabel er et højhastigheds-HDMI-kabel. Hvis HDMI-kablet ikke er et højhastigheds-HDMI-kabel, kan der opstå flimrer eller manglende billeder. Benyt et højhastigheds-HDMI-kabel.

OPSÆTNING AF EKSTERNT UDSTYR

Tilslutning med et HDMI til DVI-kabel

- 1 Tilslut den digitale set-top boks til **HDMI/DVI IN 1-** eller **HDMI/DVI IN 2-**stikket på apparatet.
- 2 Tilslut lydudgangen på den digitale set-top boks til **AUDIO IN (RGB/DVI)**-stikket på apparatet.
- 3 Tænd den digitale set-top boks.
(Se brugervejledningen til den digitale set-top boks).
- 4 Vælg **HDMI 1-** eller **HDMI 2-**indgangskilden ved hjælp af knappen **INPUT** på fjernbetjeningen.

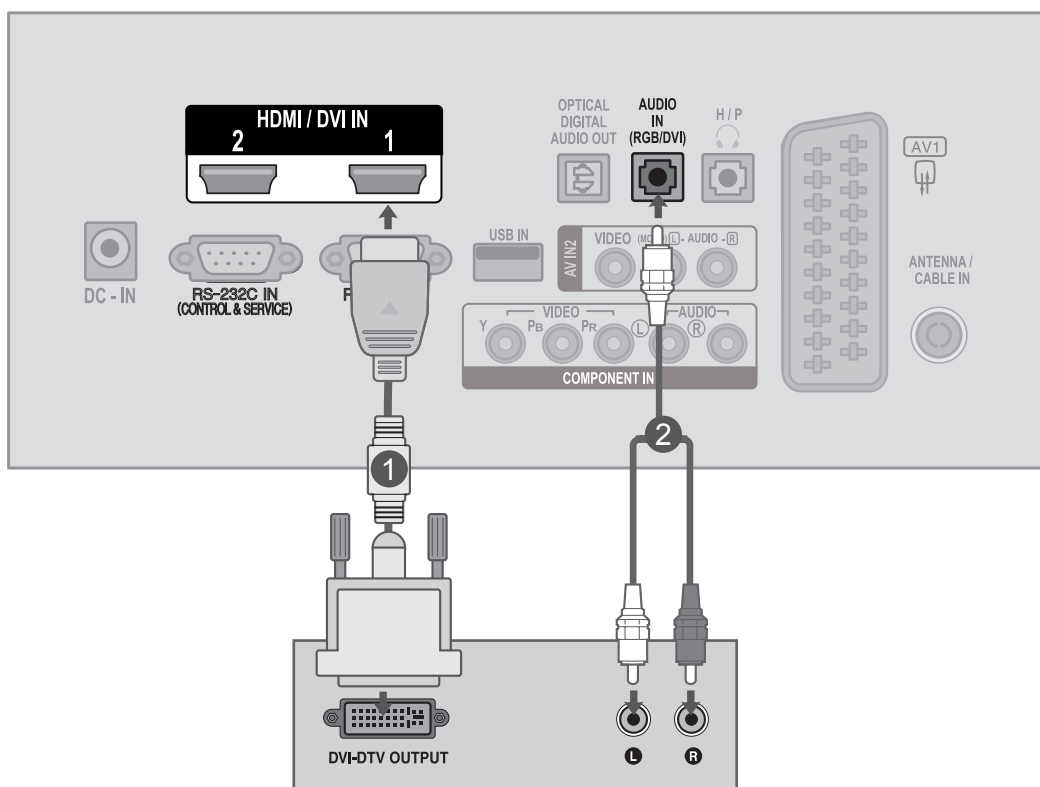

DVD-OPSÆTNING

Tilslutning med et komponentkabel

- 1 Tilslut videoudgangene (Y, PB, PR) på DVD-afspilleren til **COMPONENT IN VIDEO**-stikkene på apparatet.
- 2 Tilslut lydudgangene på DVD-afspilleren til **COMPONENT IN AUDIO**-stikkene på apparatet.
- 3 Tænd **DVD-afspilleren**, og indsæt en DVD.
- 4 Vælg **Komponent**-indgangskilden ved hjælp af knappen **INPUT** på fjernbetjeningen.
- 5 Se vejledningen til DVD-afspilleren for at få oplysninger om betjening.

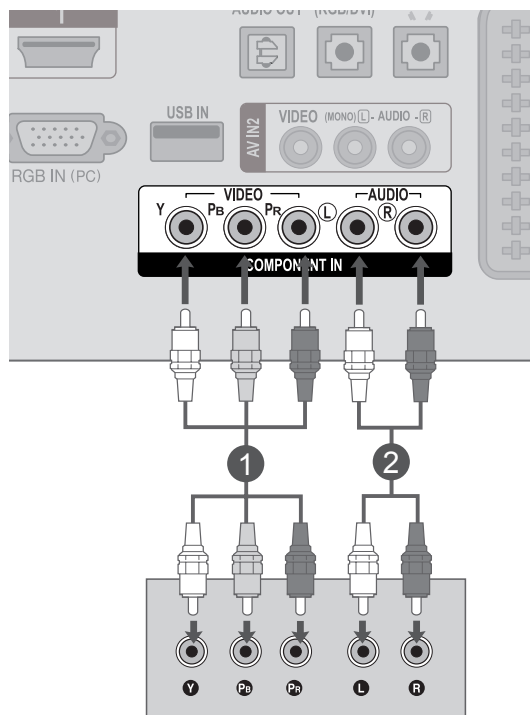

Komponentindgangsporte

Du opnår en bedre billedkvalitet ved at tilslutte en DVD-afspiller til komponentindgangsportene som vist herunder.

Komponentporte på apparatet	Y	P _B	P _R
Videoudgangsporte på DVD-afspiller	Y	P _B	P _R
	Y	P-Y	R-Y
	Y	Cb	Cr
	Y	Pb	Pr

OPSÆTNING AF EKSTERNT UDSTYR

Tilslutning med et scartkabel

- 1 Tilslut Euro-scartstikket på DVD-afspilleren til **AV1** Euro-scartstikket på apparatet.
- 2 Tænd DVD-afspilleren, og indsæt en DVD.
- 3 Vælg **AV1**-indgangskilden ved hjælp af knappen **INPUT** på fjernbetjeningen.
- 4 Se vejledningen til DVD-afspilleren for at få oplysninger om betjening.

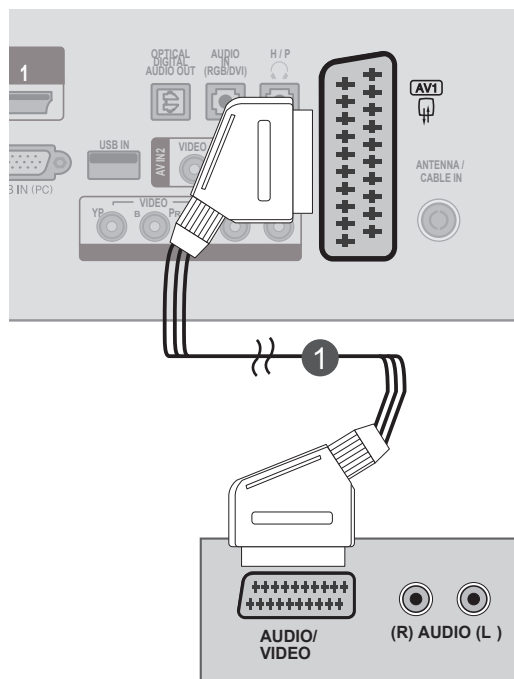

Scart	Indgang			Udgang
	Video	Lyd	RGB	Video, Audio
AV1	O	O	O	Analogt TV, Digitalt TV

Aktuel indgangstilstand	Udgangstype	
	AV1 (TV-udgang)	AV1 (Når planlagt DTV-optagelse er i gang ved hjælp af optagelsesudstyr)
Digitalt TV	Digitalt TV	O
Analogt TV, AV	Analogt TV	O (Indgangstilstanden er konverteret til DTV)
Komponent/RGB	Analogt TV	
HDMI	X	

► TV Out: Udsender analoge eller digitale TV-signaler.

! BEMÆRK

- Signaltypen RGB, dvs. signalerne rød, grøn og blå, kan kun vælges for Euro-scart, og AV1 kan modtages. Disse signaler overføres f.eks. via en betalt TV-dekoder, spillemaskine eller en enhed til foto-CD'er osv.
- Brug afskærmet scartkabel.

Tilslutning af HDMI-kablet

- 1 Tilslut HDMI-udgangen på DVD-afspilleren til **HDMI/DVI IN 1-** eller **HDMI/DVI IN 2-**stikket på apparatet
- 2 Vælg indgangskilden **HDMI 1** eller **HDMI 2** ved hjælp af knappen **INPUT** på fjernbetjeningen.
- 3 Se vejledningen til DVD-afspilleren for at få oplysninger om betjening.

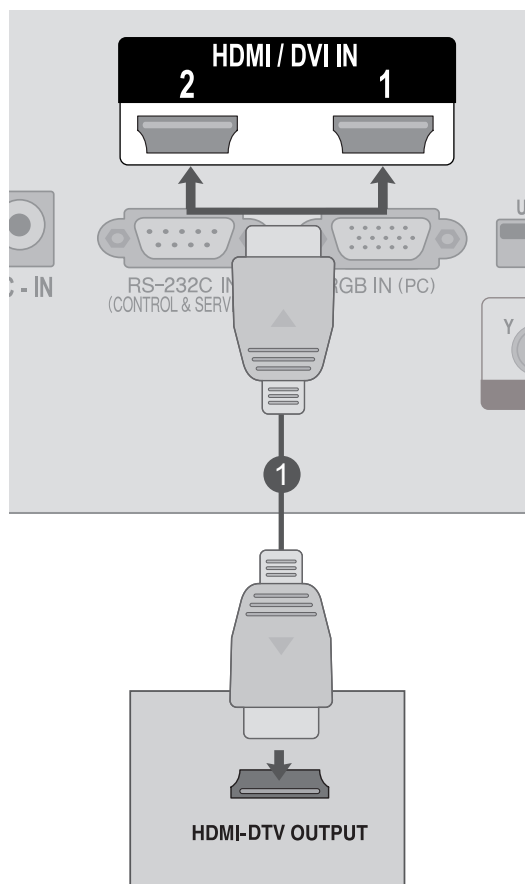

! BEMÆRK

- Kontroller, om dit HDMI-kabel er et højhastigheds-HDMI-kabel. Hvis HDMI-kablet ikke er et højhastigheds-HDMI-kabel, kan der opstå flimrer eller manglende billeder. Benyt et højhastigheds-HDMI-kabel.

OPSÆTNING AF EKSTERNT UDSTYR

OPSÆTNING AF VIDEOBÅNDOPTAGER

- Hvis du vil undgå billedstøj (interferens), skal du sørge for tilstrækkelig afstand mellem videobåndoptageren og apparatet.

Tilslutning med et RF-kabel

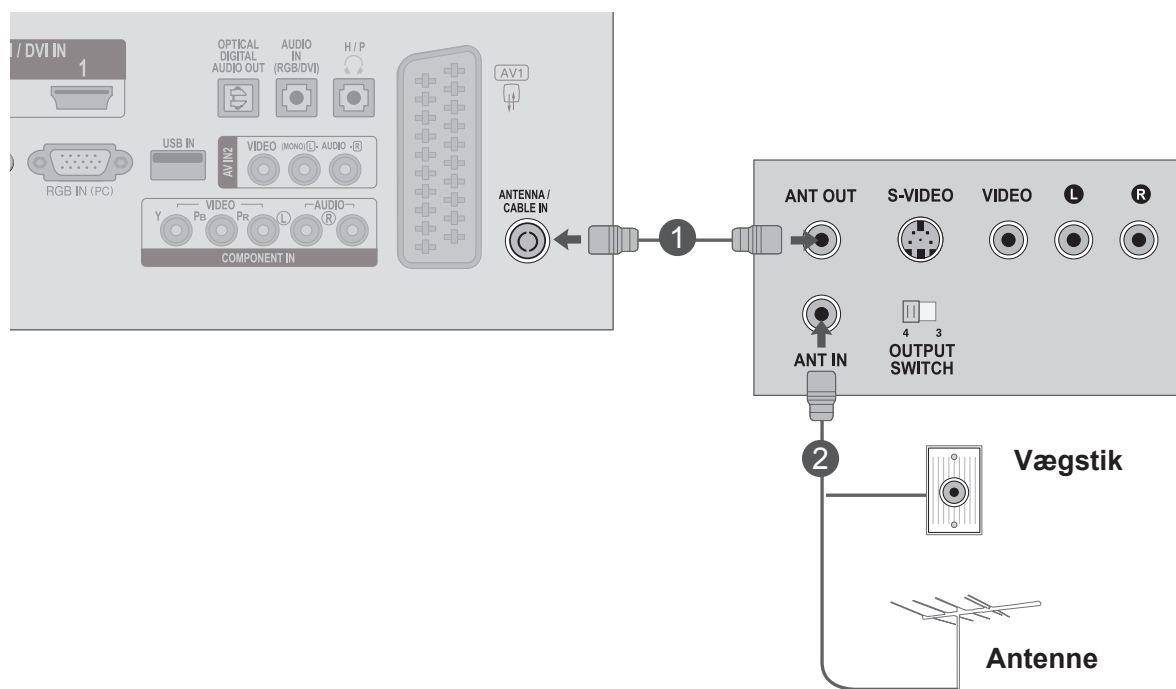

- 1 Tilslut **ANT OUT**-stikket på videobåndoptageren til **ANTENNA CABLE IN**-stikket på apparatet.
- 2 Tilslut antennekablet til **ANT IN**-stikket på videobåndoptageren.
- 3 Tryk på **PLAY**-knappen på **videobåndoptageren**, og find den kanal mellem apparatet og videobåndoptageren, som egner sig bedst til visning.

Tilslutning med et Euro-scartkabel

- 1 Tilslut Euro-scartstikket på videobåndoptageren til AV1 Euro-scartstikket på apparatet.
- 2 Indsæt et videobånd i videobåndoptageren, og tryk på PLAY på videobåndoptageren. (Se brugervejledningen til videobåndoptageren).
- 3 Vælg **AV1**-indgangskilden ved hjælp af knappen **INPUT** på fjernbetjeningen.
- 4 Se vejledningen til videobåndoptageren for at få oplysninger om betjening.

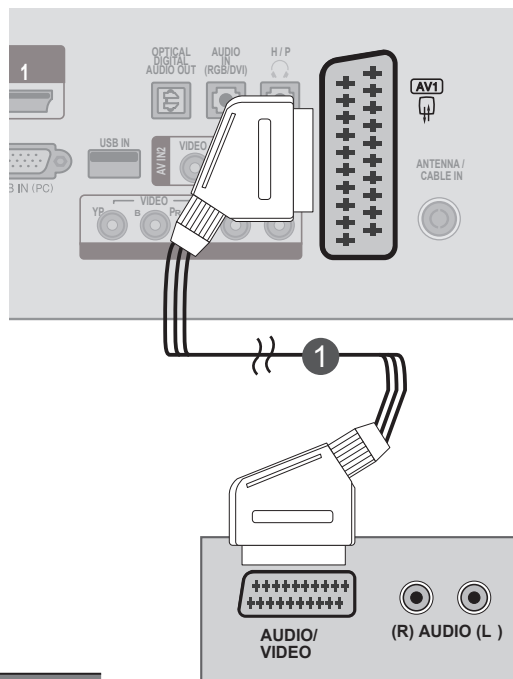

Scart	Indgang			Udgang
	Video	Lyd	RGB	Video, Audio
AV1	O	O	O	Analogt TV, Digitalt TV

Aktuel indgangstilstand	Udgangstype	
	AV1 (TV-udgang)	AV1 (Når planlagt DTV-optagelse er i gang ved hjælp af optagelsesudstyr)
Digitalt TV	Digitalt TV	O
Analogt TV, AV	Analogt TV	O
Komponent/RGB	Analogt TV	(Indgangstilstanden er konverteret til DTV)
HDMI	X	

► TV Out: Udsender analoge eller digitale TV-signaler.

! BEMÆRK

- Signaltypen RGB, dvs. signalerne rød, grøn og blå, kan kun vælges for Euro-scart, og AV1 kan modtages. Disse signaler overføres f.eks. via en betalt TV-dekoder, spillemaskine eller en enhed til foto-CD'er osv.
- Brug afskærmet scartkabel.

OPSÆTNING AF EKSTERNT UDSTYR

Tilslutning med et RCA-kabel

- 1 Tilslut **AUDIO/VIDEO**-stikkene mellem apparatet og videobåndoptageren. Sørg for, at stikkenes farver (Video = gul, Audio Left = hvid og Audio Right = rød) passer sammen.
- 2 Indsæt et videobånd i **videobåndoptageren**, og tryk på **PLAY** på videobåndoptageren. (Se brugervejledningen til videobåndoptageren).
- 3 Vælg **AV2**-indgangskilden ved hjælp af knappen **INPUT** på fjernbetjeningen.

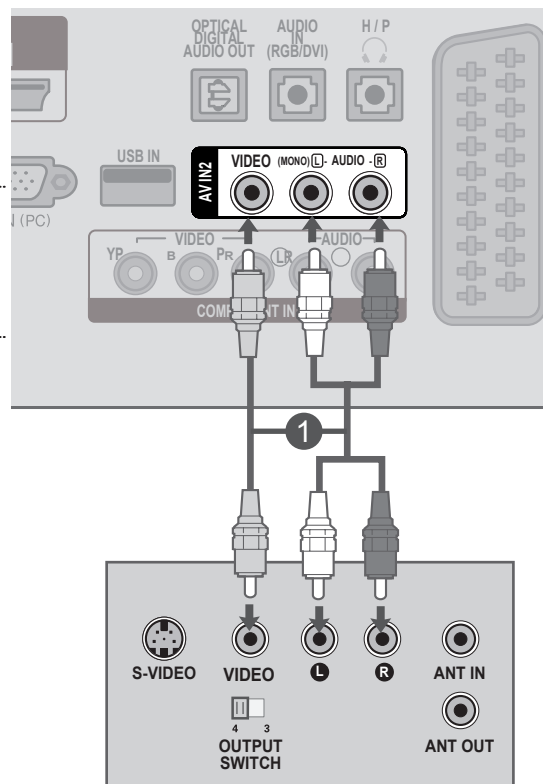

! BEMÆRK

- ▶ Hvis du har en videobåndoptager med monolyd, skal du slutte lyd-kablet fra videobåndoptageren til **AUDIO L/MONO**-stikket på apparatet.

ISÆTNING AF CI-MODUL

- Sådan får du vist de krypterede tjenester (for betaling) i digital TV-tilstand.
- Denne funktion er ikke tilgængelig i alle lande.

- 1 Isæt CI-modulet til **PCMCIA** (Personal Computer Memory Card International Association) **CARD SLOT** på apparatet som vist.

Yderligere oplysninger finder du på side 61

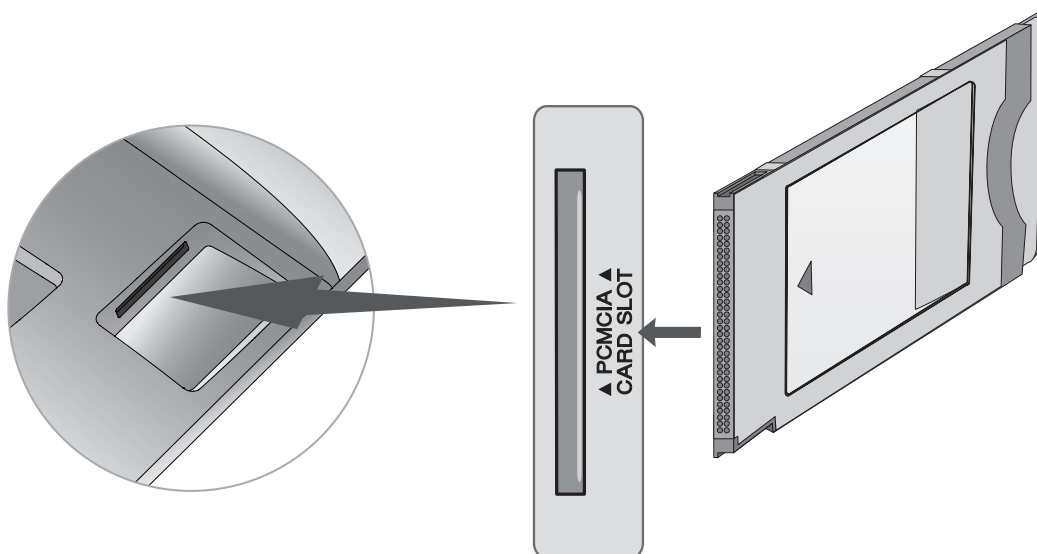

! BEMÆRK

- Kontroller, at CI-modulet er sat i PCMCIA-kortstikket i rette retning. Hvis modulet ikke er isat korrekt, kan det forårsage skader på TV'et og PCMCIA-kortstikket.

OPSÆTNING AF EKSTERNT UDSTYR

OPSÆTNING AF DIGITAL LYDUDGANG

TV'ets lydsignal kan overføres til eksternt udstyr via den optiske digitale lydudgang.

Hvis du vil se en digital udsendelse og benytte 5.1-kanalers højttalere, skal du tilslutte OPTICAL DIGITAL AUDIO OUT-stikket på TV'ets bagside til en hjemmebiograf (eller forstærker).

- 1 Tilslut et eller flere optiske kabler til TV'ets optiske digitale lydudgang.
- 2 Tilslut den anden ende af det optiske kabel til den digitale (optiske) lydindgang på det anvendte lydudstyr.
- 3 Indstil "**TV-højttalere - Fra**" i menuen LYD. (s. 92)
Oplysninger om betjening af det eksterne lydudstyr findes i den medfølgende brugervejledning.

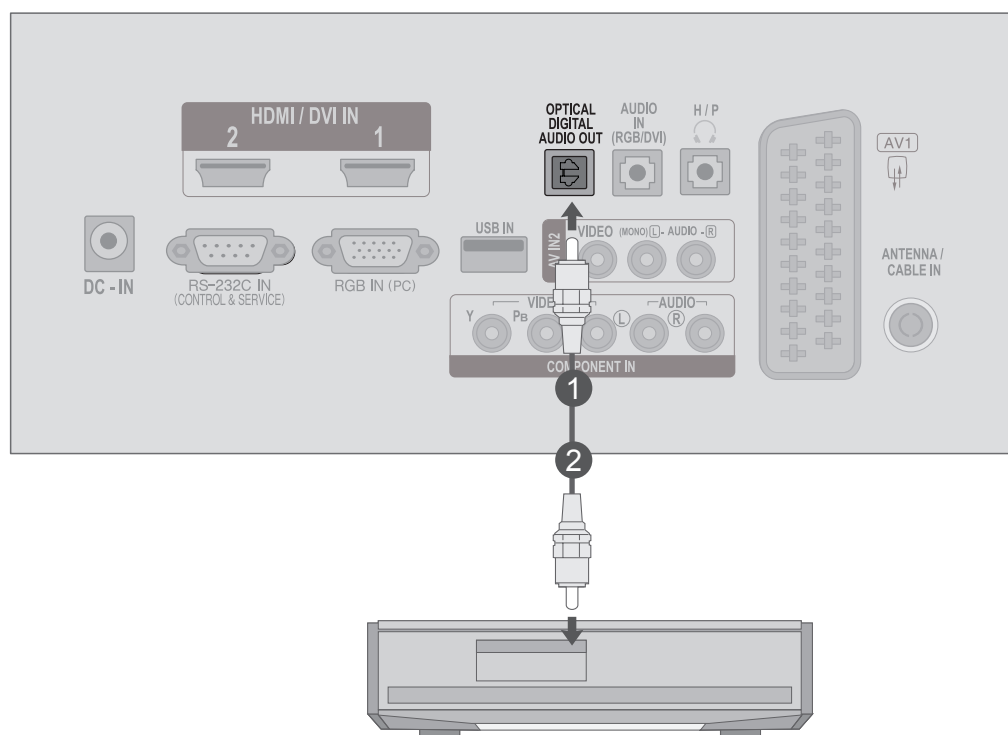

ADVARSEL

► Kig ikke ind i den optiske udgangsport. Det kan give synsskader, hvis du kigger på laserstrålen.

USB-OPSÆTNING

- 1 Tilslut USB-enheten til **USB IN**-stikkene på siden af apparatet.
- 2 Når du har tilsluttet **USB IN**-stikkene, kan du bruge **USB**-funktionen. (► s.113)

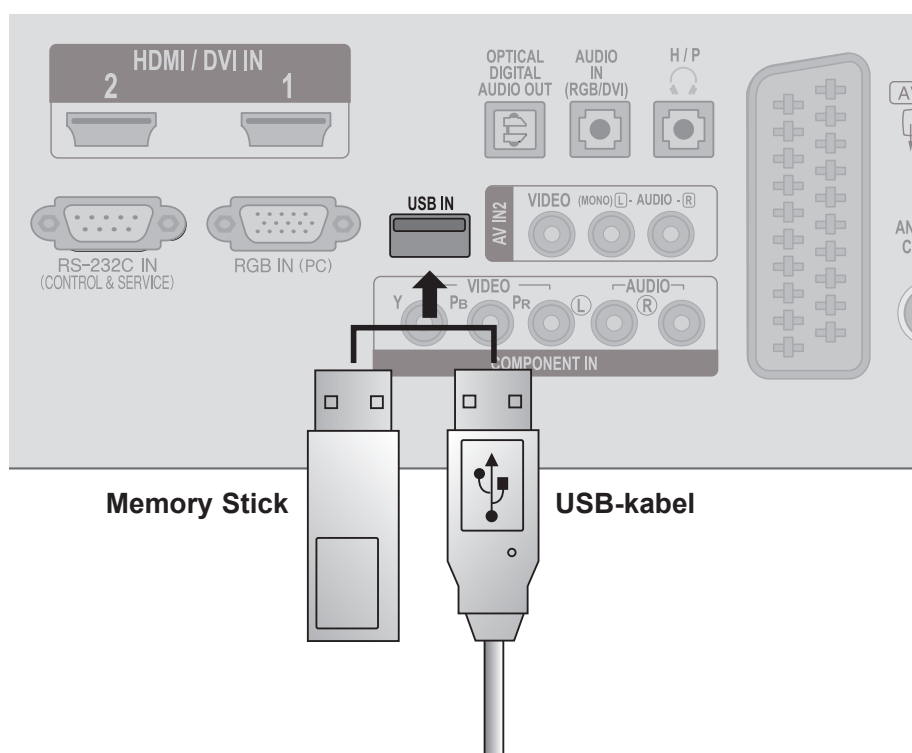

OPSÆTNING AF EKSTERNT UDSTYR

OPSÆTNING AF HOVEDTELEFON

Du kan høre lyden i hovedtelefonerne.

- 1 Tilslut hovedtelefonerne til **hovedtelefonstikket**.
- 2 Hvis du vil justere **hovedtelefonernes lydstyrke**, skal du trykke på knappen \triangleleft + eller -. Hvis du trykker på knappen **MUTE**, slås lyden fra hovedtelefonerne fra.

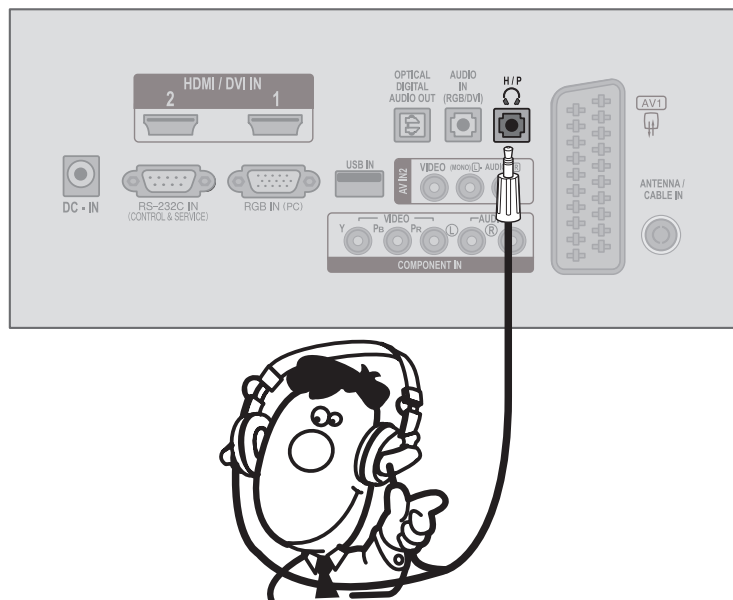

! BEMÆRK

- ▶ LYD-menupunkterne er deaktiverede, når du har tilsluttet hovedtelefonerne.
- ▶ Den optiske, digitale lydudgang er ikke tilgængelig, når hovedtelefonerne er tilsluttet.

OPSÆTNING AF ANDEN AV-KILDE

- 1 Tilslut **AUDIO/VIDEO**-stikkene mellem apparatet og det eksterne udstyr. Sørg for, at stikkenes farver passer sammen.
(Video = gul, Audio Left = hvid og Audio Right = rød).
- 2 Vælg indgangskilden **AV2** ved hjælp af knappen **INPUT** på fjernbetjeningen.
- 3 Betjen det tilsvarende eksterne udstyr.
Se betjeningsvejledningen til det eksterne udstyr.

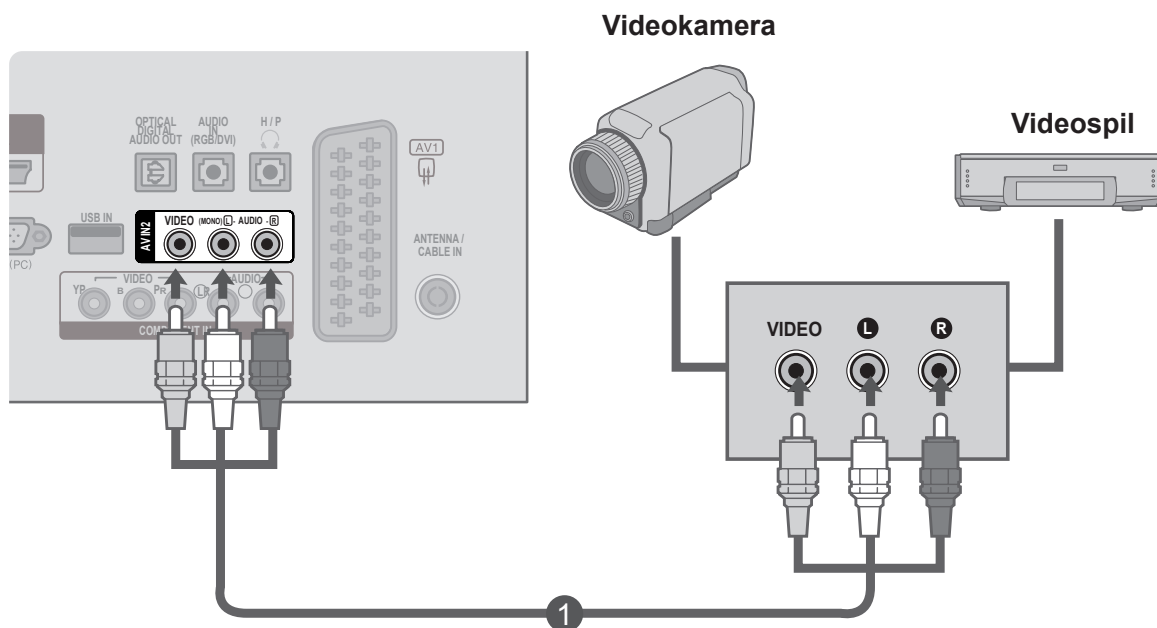

OPSÆTNING AF EKSTERNT UDSTYR

PC-OPSÆTNING

Når du anvender fjernbetjeningen, skal du rette den mod sensoren til fjernbetjeningen på apparatet.

Ved tilslutning med et D-sub 15-bens kabel

- 1 Tilslut signalkablet fra skærmens udgangsstik på **COMPUTEREN** til **PC-indgangsstikket** på apparatet.
- 2 Tilslut lyd-kablet fra **PC'en** til **AUDIO IN (RGB/DVI)**-stikkene på apparatet.
- 3 Tryk på knappen **INPUT** for at vælge **RGB**.
- 4 Tænd **PC'en**, og **PC-skærmen** vises på apparatet. Apparatet kan betjenes som en PC-skærm.

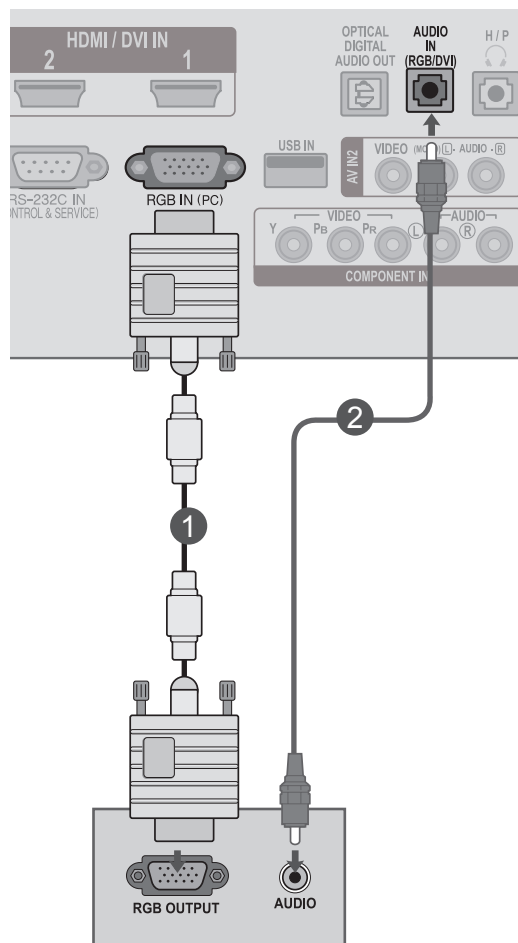

! BEMÆRK

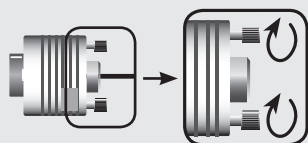

- Tilslut signalinputkablet, og skru det fast ved at dreje i pilens retning som i figuren.

Tilslutning med et HDMI til DVI-kabel

- 1 Tilslut DVI-udgangen på PC'en til **HDMI/DVI IN1-** eller **HDMI/DVI IN2-**stikket på apparatet.
- 2 Tilslut PC-lydudgangen til stikket **AUDIO IN (RGB/DVI)** på apparatet.
- 3 Tænd PC'en og apparatet.
- 4 Vælg **HDMI 1-** eller **HDMI 2-**indgangskilden ved hjælp af knappen **INPUT** på fjernbetjeningen.

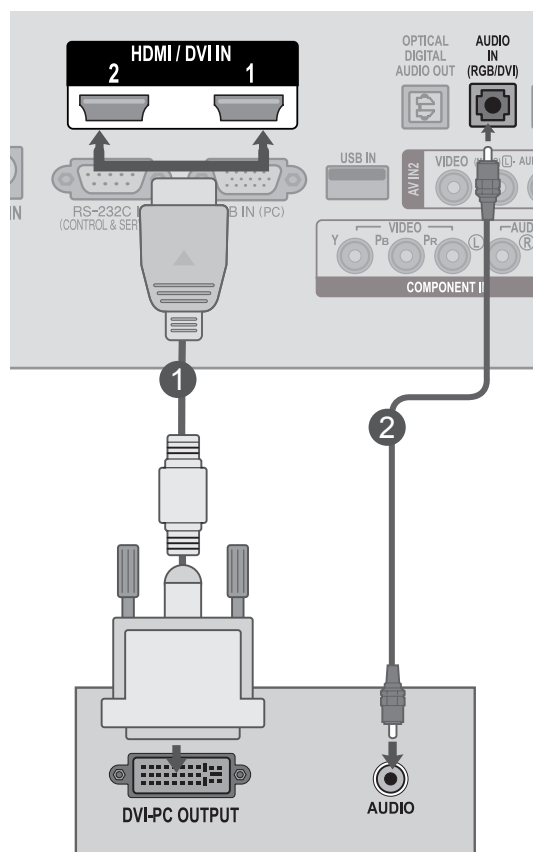

! BEMÆRK

► Hvis du vil bruge HDMI-PC-tilstand, skal du angive indgangsetiketten til PC-tilstand.

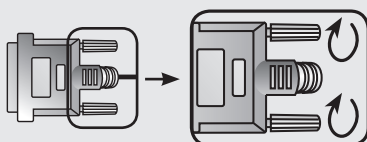

► Tilslut signalinputkablet, og skru det fast ved at dreje i pilens retning som i figuren.

OPSÆTNING AF EKSTERNT UDSTYR

Tilslutning med et HDMI til HDMI-kabel

- 1 Tilslut HDMI-udgangen på PC'en til **HDMI/DVI IN1-** eller **HDMI/DVI IN2-**stikket på apparatet.
- 2 Tænd PC'en og apparatet.
- 3 Vælg **HDMI 1-** eller **HDMI 2-**indgangskilden ved hjælp af knappen **INPUT** på fjernbetjeningen.

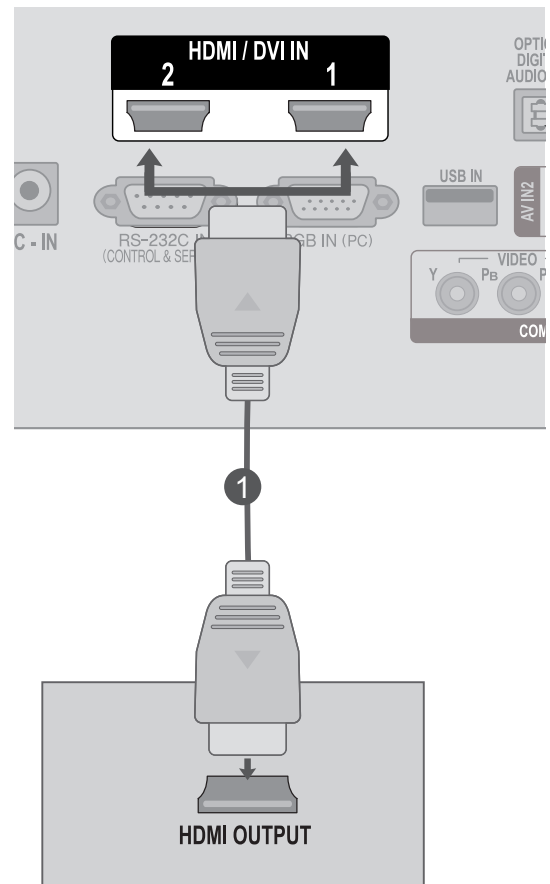

! BEMÆRK

- ▶ Kontroller, om dit HDMI-kabel er et højhastigheds-HDMI-kabel. Hvis HDMI-kablet ikke er et højhastigheds-HDMI-kabel, kan der opstå flimrer eller manglende billeder. Benyt et højhastigheds-HDMI-kabel.
- ▶ Hvis du vil bruge HDMI-PC-tilstand, skal du angive indgangsetiketten til PC-tilstand.

BAGPANEL TIL TILSLUTNINGSSKEMA

Bind kablerne sammen med et kabelbånd som vist på billedet.

<M2080D/M2280D/M2380D>

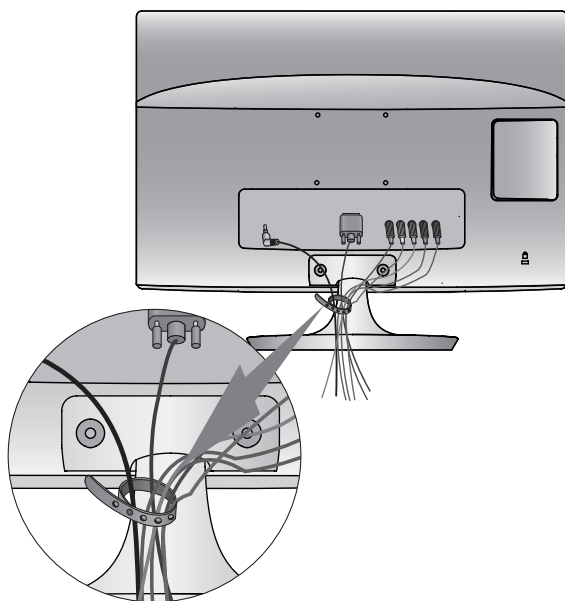

<M2080DF/M2280DF/M2380DF>

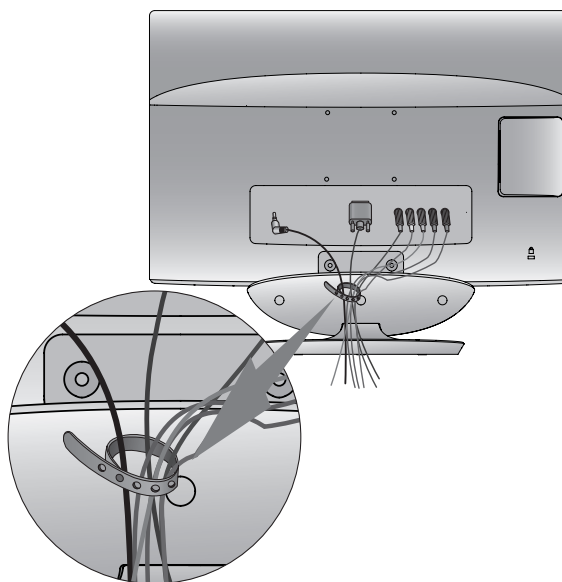

<M2280DB/M2380DB>

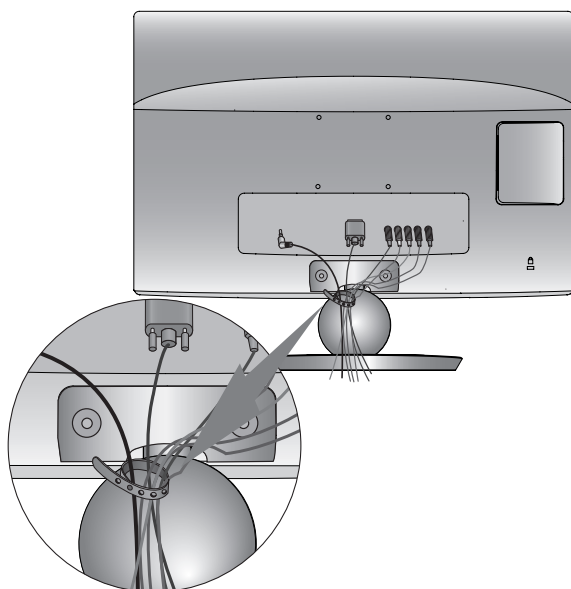

<M2280DN/M2380DN>

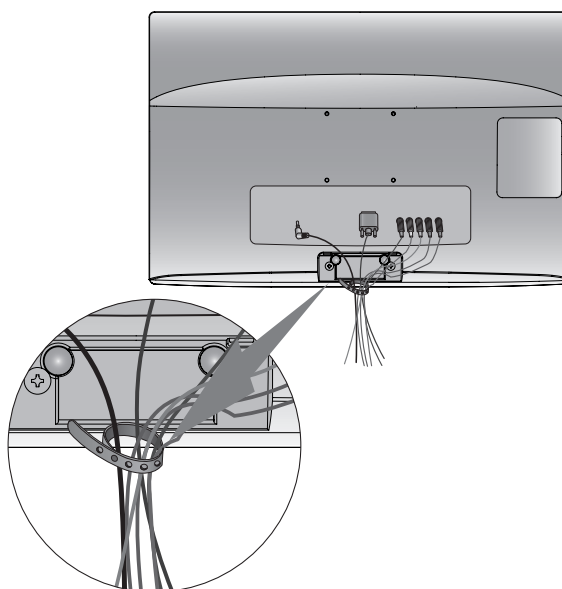

OPSÆTNING AF EKSTERNT UDSTYR

UNDERSTØTTET SKÆRMOPLØSNING

RGB[PC]-tilstand

M2080D/M2080DF

Opløsning	Vandret Frekvens (kHz)	Lodret Frekvens (Hz)
640 x 480	31,469	59,94
640 x 480	37,5	75
800 x 600	37,879	60,317
800 x 600	46,875	75
832 x 624	49,725	64,55
1024 x 768	48,363	60
1024 x 768	60,023	75,029
1280 x 1024	63,981	60,02
1600 x 900	60	60

M2280D/M2380D/M2280DF/M2380DF M2280DB/M2380DB/M2280DN/M2380DN

Opløsning	Vandret Frekvens (kHz)	Lodret Frekvens (Hz)
720 x 400	31,468	70,08
640 x 480	31,469	59,94
640 x 480	37,5	75
800 x 600	37,879	60,317
800 x 600	46,875	75,0
1024 x 768	48,363	60,0
1024 x 768	60,023	75,029
1152 x 864	67,500	75,000
1280 x 1024	63,981	60,02
1280 x 1024	79,976	75,025
1680 x 1050	64,674	59,883
1680 x 1050	65,290	59,954
1600 x 1200	75,0	60,0
1920 x 1080	67,5	60

HDMI/DVI - PC-tilstand

M2080D/M2080DF

Opløsning	Vandret Frekvens (kHz)	Lodret Frekvens (Hz)
640 x 480	31,469	59,94
640 x 480	37,5	75
800 x 600	37,879	60,317
800 x 600	46,875	75
832 x 624	49,725	64,55
1024 x 768	48,363	60
1024 x 768	60,023	75,029
1152 x 870	68,681	75,062
1280 x 1024	63,981	60,02
1600 x 900	60	60

M2280D/M2380D/M2280DF/M2380DF M2280DB/M2380DB/M2280DN/M2380DN

Opløsning	Vandret Frekvens (kHz)	Lodret Frekvens (Hz)
720 x 400	31,468	70,08
640 x 480	31,469	59,94
640 x 480	37,5	75
800 x 600	37,879	60,317
800 x 600	46,875	75,0
1024 x 768	48,363	60,0
1024 x 768	60,023	75,029
1152 x 864	67,500	75,000
1280 x 1024	63,981	60,02
1280 x 1024	79,976	75,025
1680 x 1050	64,674	59,883
1680 x 1050	65,290	59,954
1600 x 1200	75,0	60,0
1920 x 1080	67,5	60

HDMI/DVI - DTV-tilstand

Opløsning	Vandret Frekvens (kHz)	Lodret Frekvens (Hz)
720 x 480	31,469	59,94
	31,5	60
720 x 576	31,25	50
1280 x 720	37,500	50
1280 x 720	44,96	59,94
	45	60
1920 x 1080	33,72	59,94
	33,75	60
1920 x 1080	28,125	50,00
1920 x 1080	27	24
1920 x 1080	33,75	30,00
1920 x 1080	56,250	50
1920 x 1080	67,43	59,94
	67,5	60

Komponenttilstand

Opløsning	Vandret Frekvens (kHz)	Lodret Frekvens (Hz)
720 x 480	15,73	59,94
720 x 480	15,75	60,00
720 x 576	15,625	50,00
720 x 480	31,47	59,94
720 x 480	31,50	60,00
720 x 576	31,25	50,00
1280 x 720	44,96	59,94
1280 x 720	45,00	60,00
1280 x 720	37,50	50,00
1920 x 1080	33,72	59,94
1920 x 1080	33,75	60,00
1920 x 1080	28,125	50,00
1920 x 1080	56,25	50
1920 x 1080	67,432	59,94
1920 x 1080	67,5	60,00

! BEMÆRK

- ▶ Undlad at lade det samme billede stå på skærmen i længere tid ad gangen. Det faste billede kan lave et permanent aftryk på skærmen, så anvend pauseskærm, når det er muligt.
- ▶ Der kan opstå interferens, som har at gøre med opløsning, lodrette mønstre, kontrast eller lys i PC-tilstand. Skift PC-tilstanden til en anden opløsning, skift opdateringshastigheden til en anden værdi, eller juster lyset og kontrasten i menuen, indtil billedet er klart. Hvis opdateringshastigheden for PC'ens grafikkort ikke kan ændres, skal PC'ens grafikkort udskiftes. Du kan også kontakte producenten af PC'ens grafikkort.
- ▶ Bølgeformen for synkroniseringsinput for vandrette og lodrette frekvenser er adskilt.
- ▶ Vi anbefaler brug af 1920 x 1080 ved 60 Hz (**undtagen for M2080D/M2080DF**), 1600 x 900 ved 60 Hz (**kun M2080D/M2080DF**) til PC-tilstand. Det bør give den bedste billedkvalitet.
- ▶ Tilslut signalkablet fra skærmudgangsporten på PC'en til RGB-porten (PC) på SET'et eller signalkablet fra HDMI-udgangsporten på PC'en til HDMI/DVI IN-porten på SET'et.
- ▶ Tilslut lydkalet fra PC'en til lydindgangen på SET'et. (Lyd kabler leveres ikke med SET'et).
- ▶ Hvis der anvendes et lyd kort, skal du justere PC-lyden efter behov.
- ▶ Hvis grafikkortet på PC'en ikke benytter analog og digital RGB-udgang samtidigt, skal du kun tilslutte kortet til enten RGB eller HDMI/DVI IN for at få vist PC-udgang på SET'et.
- ▶ Hvis grafikkortet på PC'en ikke udsender analog og digital RGB samtidigt, skal SET'et enten indstilles til RGB eller HDMI (den anden tilstand indstilles automatisk til plug and play af SET'et.)
- ▶ DOS-tilstanden fungerer muligvis ikke, hvis du benytter et HDMI til DVI-kabel, afhængigt af dit skærmkort.
- ▶ Hvis du bruger et RGB-PC-kabel, der er for langt, kan det medføre interferens på skærmen. Vi anbefaler brug af kabler, der er under 5 meter lange. Det giver den bedste billedkvalitet.

SE TV/PROGRAMKONTROL

TASTEFUNKTIONER FOR FJERNBETJENING

Når du anvender fjernbetjeningen, skal du rette den mod sensoren til fjernbetjeningen på apparatet.

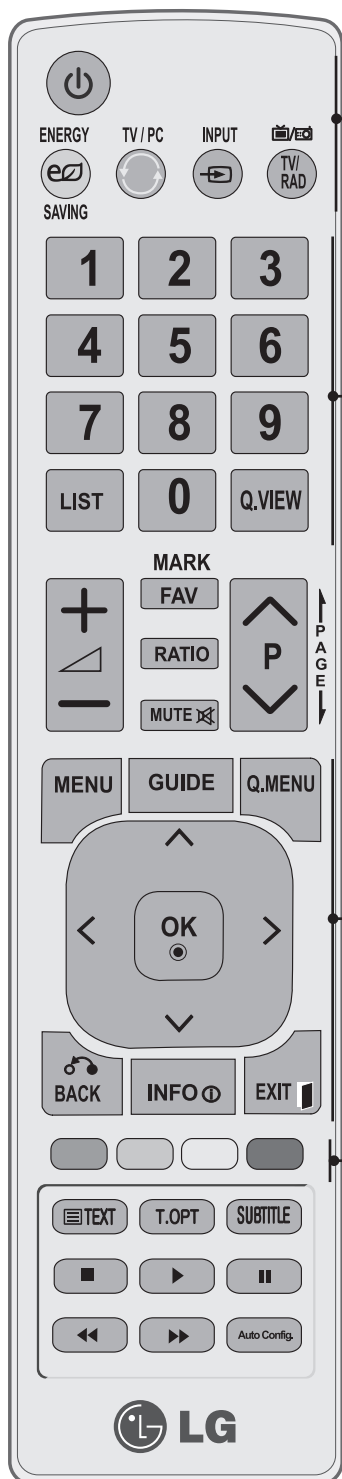

⏻ (Tænd/ sluk) Tænder TV'et igen efter standby-tilstand eller skifter fra slukket til standby.

ENERGY SAVING (Energisparetilstand) Juster SET'et. energisparetilstand. (► s. 72)

TV/PC Vælger TV- eller PC-tilstand.

INPUT Ekstern indgangstilstand vises skiftevis.

TV/RAD Vælger radio-, TV- og DTV-kanal.

Taltast 0 - 9 Vælger et program.
Vælger nummererede elementer i en menu.

LIST Viser programtabellen. (► s. 62)

Q.VIEW Vender tilbage til det program, der sidst blev set.

MENU Vælger en menu.
Sletter alle på-skærmen visninger og går tilbage til TV-visning fra en hvilken som helst menu. (► s. 44)

GUIDE Viser programoversigten. (► s. 65 til 68)

Q. MENU Vælg den ønskede indstilling i hurtigmenuen. (Billedformat, Klar stemme II, Biografitilstand, Lydindstilling, Lyd, Timer tænd/sluk, Foretrukket, USB-enhed). (► s. 43)

NAVIGERING STASTER Bruges til at navigere i menuerne på skærmen og justere systemindstillingerne.
(op/ ned/ venstre/ højre)

OK Accepterer dit valg eller viser den aktuelle tilstand.

BACK (TILBAGE) Giver brugeren mulighed for at gå et trin tilbage i et interaktivt program, en elektronisk programguide (EPG) eller en anden interaktiv funktion.

INFO Viser de aktuelle skærmoplysninger.

EXIT Rydder alle visninger på skærmen og går tilbage til TV-visning fra en vilkårlig menu

Farvede knapper Disse knapper anvendes til tekst-TV (kun modeller med TEKST-TV) eller programredigering.

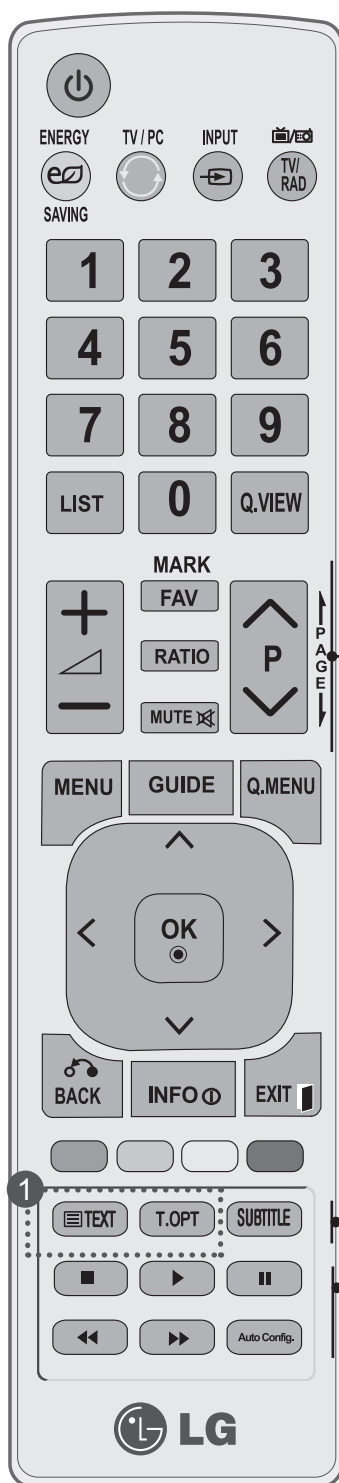

LYDSTYRKE Justerer lydstyrken.
OP/NED

FAV Vender tilbage til det program, der sidst blev set.
(▶ s. 63)

MARK Marker og fjern markeringen af programmer i menuen USB.

RATIO Vælger det ønskede formatforhold til billedet.

MUTE Slår lyden Til eller Fra.

Program Vælger et program.
OP/NED

SIDE Flyt fra et komplet sæt af skærmoplysninger til det næste.
OP/NED

1 TEKST-TV Disse knapper bruges til tekst-TV.
KNAPPER Yderligere oplysninger finder du i afsnittet "Tekst-TV". (▶ s. 134 til 135)

SUBTITLE Henter de foretrukne undertekster i digital tilstand.

USB-menu USB-menu (fotoliste og musikliste eller Biografliste).
kontrol
knapper

Auto Config. Justerer automatisk billedpositionen og minimerer ustabilitet i billederne.

Isætning af batterier

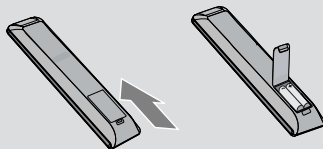

- Åbn dækslet til batterirummet på bagsiden, og installer batterierne med korrekt polaritet (+ til +, - til -)
- Isæt to 1,5 V AAA-batterier. Bland ikke gamle eller brugte batterier med nye.
- Luk dækslet.
- Fjernelse af batterier: Følg installationsvejledningen i modsat rækkefølge.

SE TV/PROGRAMKONTROL

TÆNDING AF TV'ET

- Når dit TV er tændt, kan du bruge dets funktioner.

- 1 Først skal du tilslutte strømkablet korrekt.
På dette tidspunkt skifter TV'et til standby-tilstand.
- 2 Hvis du vil tænde TV'et i standby-tilstand, skal du trykke på knappen ϕ / I, INPUT eller P \wedge v på TV'et eller trykke på knappen STRØM, INPUT, P \wedge v eller et TAL på fjernbetjeningen for at tænde TV'et.

Initialisering af opsætning

Hvis skærmmulighederne vises på skærmen, efter du har tændt TV'et, kan du justere **Sprog, Indstilling for tilstand, Land** eller **Indstil adg.kode** (når Frankrig er valgt som land), **Auto. indstilling**.

Bemærk:

- a. Hvis du lukker uden at gennemføre startindstillingen, vises menuen for indledende indstillinger muligvis igen.
- b. Tryk på knappen BACK (TILBAGE) for at ændre den aktuelle OSD til den forrige OSD.
- c. For lande uden bekræftede standarder for DTV-udsendelse vil nogle DTV-funktioner muligvis ikke fungere, afhængigt af miljøet for DTV-udsendelser.
- d. Tilstanden "Privat brug" er den optimale indstilling, hvis TV-apparatet står i hjemmet. Det er TV'ets standardtilstand.
- e. Tilstanden "Butiksdemo" er den optimale indstilling, hvis TV-apparatet anvendes i et butiksmiljø. Hvis en bruger ændre billedkvalitetsdata, initialiseres produktet i tilstanden "Butiksdemo" med den billedkvalitet, der er angivet af os, efter en bestemt tidsperiode.
- f. Tilstanden Home Use, Store Demo (Privat brug Butiksdemo) kan ændres via menuen OPTION(INDSTILLING).
- g. Eksempel: Hvis Frankrig er valgt som Land, er adgangskoden ikke '0', '0', '0', '0' men '1', '2', '3', '4'.

PROGRAMVALG

- 1 Tryk på P \wedge v eller TALTASTER for at vælge et programnummer.

JUSTERING AF LYDSTYRKE

- 1 Tryk på knappen \triangleleft + eller - for at regulere lydstyrken.
- 2 Hvis du vil slå lyden fra, skal du trykke på knappen **MUTE** (Slå lyd fra).

Du kan annullere denne funktion ved at trykke på knappen **MUTE** (Slå lyd fra), \triangleleft +, -.

HURTIGMENU

Visningen på dit TV kan afvige en smule fra det, som er vist i denne vejledning.

Q.Menu (Hurtigmenu) er en menu med funktioner, som brugerne ofte vil benytte.

 **Billedformat:** Vælger dit ønskede billedformat. Ved indstilling af zoom kan du vælge 14:9, Zoom og Biografzoom i menuen for billedformat. Når du har fuldført indstillingen af zoom, skifter visningen tilbage til hurtigmenuen.

 **Klar stemme II:** Denne funktion adskiller det menneskelige lyd område fra andre lyd områder, så gengivelsen af menneskelige stemmer bliver bedre.

 **Biograf tilstand:** Vælger den ønskede billedtilstand.

 **Lydindstilling:** Denne funktion vælger automatisk den lyd kombination, der vurderes at være den optimale til de billeder, der vises. Vælg den ønskede lyd tilstand.

 **Lyd:** Vælger lydudgangen.

 **Timer tænd/sluk:** Indstiller timerslukning.

 **Foretrukket:** Vælger det foretrukne program.

 **USB-enhed:** Vælger "Skub ud" for at skubbe USB-enheden ud.



1   Vis hver menu.

2  Vælg den ønskede kilde.

3 

- Tryk på knappen **BACK** (TILBAGE) for at gå til forrige menuskærm.

SE TV/PROGRAMKONTROL

VALG OG JUSTERING MED SKÆRMMENUER

Apparatets skærmmenuer (OSD) kan afvige en smule fra det, som er vist i denne vejledning.

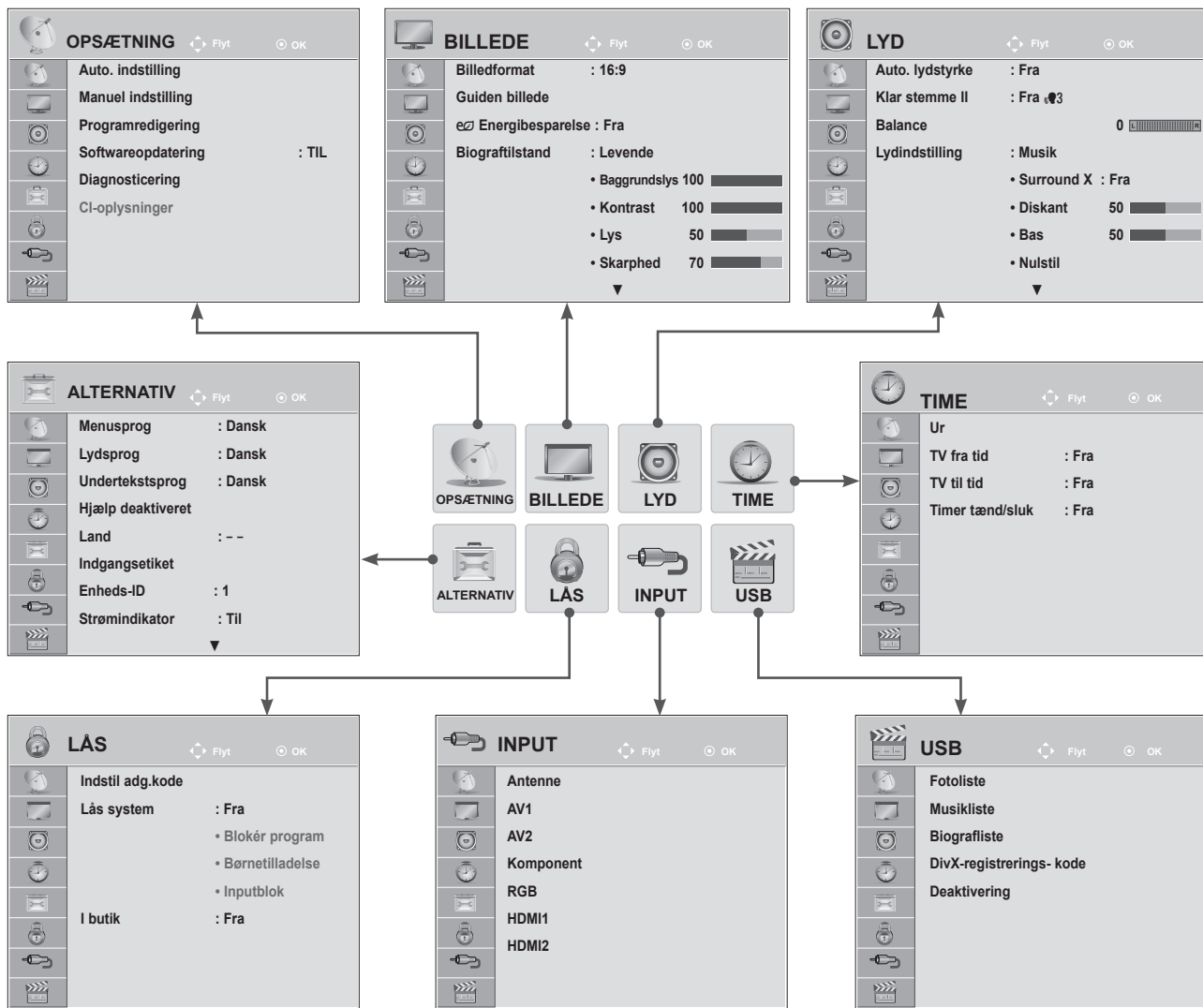

SE TV/PROGRAMKONTROL

- 1 Vis hver menu.
- 2 Vælg et menuelement.
- 3 Flyt til pop op-menu.

- Tryk på knappen **MENU** eller **EXIT** for at lukke menuvinduet.
- Tryk på knappen **BACK** (TILBAGE) for at gå til forrige menuskærm.

! BEMÆRK

► Det er ikke muligt at anvende **CI-oplysninger** i analog tilstand.

AUTOMATISK PROGRAMINDSTILLING





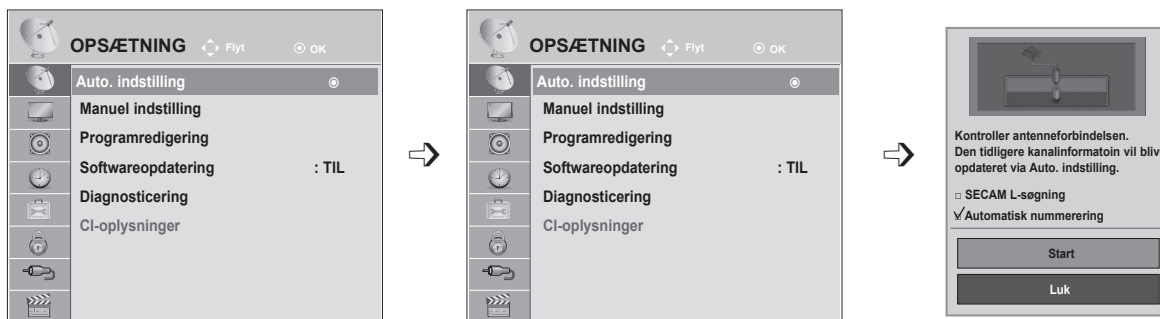

(For andre lande end Finland, Sverige, Danmark og Norge)

Brug denne indstilling til at finde og gemme alle programmerne.

Når du starter den automatiske programmering, bliver alle de gemte tjenesteoplysninger slettet.

Det maksimale antal programmer, der kan lagres, er 1000. Antallet kan dog variere en anelse, afhængigt af sendesignaler.



- 1   Vælg **OPSÆTNING**.
- 2   Vælg **Auto. indstilling**.
- 3   Vælg **Antenne**.
- 4  Aktiver **Auto. indstilling**.

- Brug **TALTASTERNE** til at indtaste en adgangskode med 4 cifre, når indstillingen **Lås system "Til"** er valgt.
- Hvis du vil holde automatisk indstilling aktiveret, skal du vælge **Start** ved hjælp af knappen **^ v**. Tryk derefter på knappen **OK**. Ellers skal du vælge **Luk**.
- **Automatisk nummerering**: angiv, hvorvidt de programnumre, som de udsendende stationer sender til indstilling, skal anvendes
- Når du vælger **Italien** i menuen **Land**, og pop-op-menuen vises, når det problematiske program efter automatisk indstilling, skal du vælge en sendestation, som skal løse det uoverensstemmende programnummer.

- Tryk på knappen **MENU** eller **EXIT** for at lukke menuvinduet.
- Tryk på knappen **BACK** (TILBAGE) for at gå til forrige menuskærm.

SE TV/PROGRAMKONTROL

AUTOMATISK PROGRAMINDSTILLING

(Kun for Finland, Sverige, Danmark og Norge)









DVB-C Auto. indstilling er en menu til brugere i lande, der understøtter DVB-kabel.

Brug denne indstilling til at finde og gemme alle programmerne.

Når du starter den automatiske programmering, bliver alle de gemte tjenesteoplysninger slettet.

Hvis du vil vælge **Antenne**,



- 1   Vælg **OPSÆTNING**.
- 2   Vælg **Auto. indstilling**.
- 3   Vælg **Antenne**.
- 4   Vælg **Start**.
- 5  Aktivér **Auto. indstilling**.

- Brug **TALTASTERNE** til at indtaste en adgangskode med 4 cifre, når indstillingen **Lås system "Til"** er valgt.
- Hvis du vil holde automatisk indstilling aktiveret, skal du vælge **Start** ved hjælp af knappen **^ v**. Tryk derefter på knappen **OK**. Ellers skal du vælge **Luk**.
- **Automatisk nummerering**: Angiv, hvorvidt de programnumre, som de udsendende stationer sender til indstilling, skal anvendes.

- Tryk på knappen **MENU** eller **EXIT** for at lukke menuvinduet.
- Tryk på knappen **BACK** (TILBAGE) for at gå til forrige menu.

Hvis du vil vælge **Kabel**,

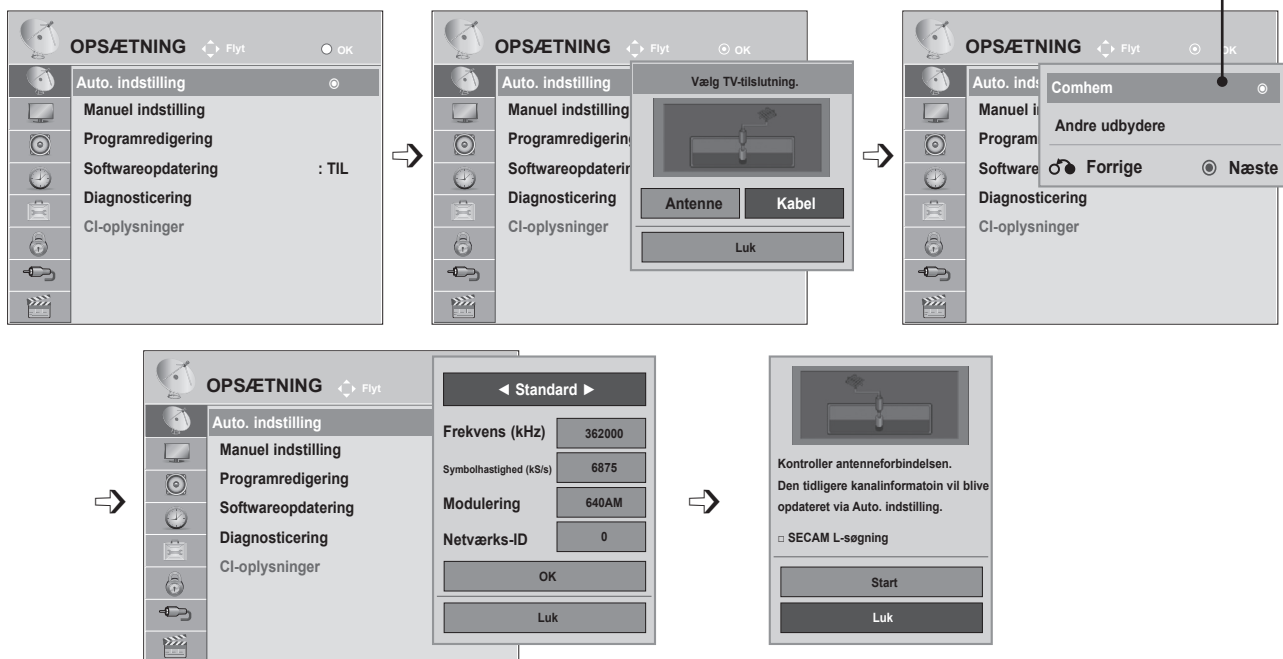

- 1 Vælg **OPSÆTNING**.
- 2 Vælg **Auto. indstilling**.
- 3 Vælg **Kabel**.
- 4 Vælg **Comhem** eller **Andre udbydere**.
- 5 Vælg **Standard**, **Fuld** eller **Bruger**.
- 6 Foretag de ønskede justeringer. (undtagen for fuld skærm)

- 7 Vælg **Luk**.
- 8 Vælg **Start**.
- 9 Aktiver **Auto. indstilling**.

- Brug **TALTASTERNE** til at indtaste en adgangskode med 4 cifre, når indstillingen **Lås system "Til"** er valgt.
- Hvis du vil holde automatisk indstilling aktiveret, skal du vælge **Start** ved hjælp af knappen **^ v**. Tryk derefter på knappen **OK**. Ellers skal du vælge **Luk**.
- **Automatisk nummerering**: Angiv, hvorvidt de programnumre, som de udsendende stationer sender til indstilling, skal anvendes.

- Tryk på knappen **MENU** eller **EXIT** for at lukke menuvinduet.
- Tryk på knappen **BACK** (TILBAGE) for at gå til forrige menu.

SE TV/PROGRAMKONTROL

- Når du vælger **Kabel**, kan indstillingskærmen **Kabel-TV-udbyder** se anderledes ud eller slet ikke findes, afhængigt af kabelforbindelserne i det aktuelle land.
- Popup-vinduet, hvor du kan vælge mellem **Tjenesteudbyder**, vises kun i de 3 tilfælde, hvor du går ind i menuen **Initial Setting** (Oprindelig indstilling), når du skifter fra **Antenna** (Antenne) til **Cable** (Kabel), eller når du går ind i menuen, efter at du har ændret **Country** (Land).
- Hvis du udover i de 3 ovennævnte tilfælde vil vælge **Tjenesteudbyder**, kan du gøre det ved at vælge **OPSÆTNING** → **Kabel-DTV-indstilling** → **Tjenesteudbyder**.

- Modtaget certificering SO: Sverige (Comhem), Danmark (YouSee, Stofa).
- Hvis der ikke findes en ønsket tjenesteudbyder, skal du vælge **Andre udbydere**.
- Hvis du vælger "Andre udbydere", eller det valgte land kun understøtter "Andre udbydere", kan det tage et stykke tid at søge på alle kanaler, eller der søges ikke på alle kanaler. Hvis nogle af kanalerne ikke vises, skal du benytte fremgangsmåden nedenfor.
 1. **OPSÆTNING** → **Auto. indstilling** → **Kabel**
 2. Indtast yderligere værdier såsom frekvens, symbolhastighed, modulation og netværks-ID. (Du kan kontakte din kabel-TV-udbyder angående ovenstående oplysninger).

Følgende værdier er nødvendige for at kunne søge hurtigt og korrekt i alle tilgængelige programmer. De værdier, der oftest benyttes, er angivet som "standardværdier".

Leverandøren af kabeltjenesten kan imidlertid oplyse de korrekte indstillinger.

Når du kører Auto. indstilling i DVB-kabelstatus og vælger Fuld, søger enheden igennem alle frekvenser for at finde tilgængelige kanaler.

I tilfælde, hvor programmet ikke søges ved at vælge Standard, skal du udføre søgningen ved at vælge Fuld.

Men i tilfælde, hvor programmet søges ved at vælge Fuld, kan Auto. indstilling tage lang tid.

- **Frekvens:** Indtast et brugerdefineret frekvensinterval.
- **Symbolhastighed:** Angiv en brugerdefineret symbolhastighed (symbolhastigheden er den hastighed, hvormed en enhed, f.eks. et modem, sender symboler til en kanal).
- **Modulering:** Angiv en brugerdefineret modulation. Modulering : Angiv en brugerdefineret modulation (modulationen er overførsel af lyd- eller videosignaler til bærebølgen).
- **Netværks-ID:** Tildeling af entydigt ID til den enkelte bruger.

AUTOMATISK PROGRAMINDSTILLING

Hvis du vælger "- -" under indstillingen Land (undtagen Finland, Sverige, Danmark og Norge)

Hvis du vil se DVB-C i lande bortset fra Finland, Sverige, Danmark og Norge, skal du vælge "- -" som **Land** i **ALTERNATIV**.

Du kan vælge tilstanden Bruger eller Fuld i Auto. indstilling.

De tilsvarende oplysninger om startfrekvens skal muligvis ændres ved indstilling af tilstanden Bruger, og de tilsvarende oplysninger afhænger af den benyttede kabel-TV-udbyder.

Under indstilling af tilstanden **Fuld** kan nogle kanaler være begrænsede for nogle kabel-TV-udbydere, og det kan tage lang tid at indstille apparatet.

Bemærk

- ▶ Din kabel-TV-udbyder kan ændre deres tjenester eller kræve, at du accepterer virksomhedens vilkår og betingelser for handel.
- ▶ DVB-C-kabel fungerer muligvis ikke korrekt med nogle kabel-TV-udbydere.
- ▶ Der garanteres ikke for kompatibilitet med digitale DVB-C-kabeludsendelser.







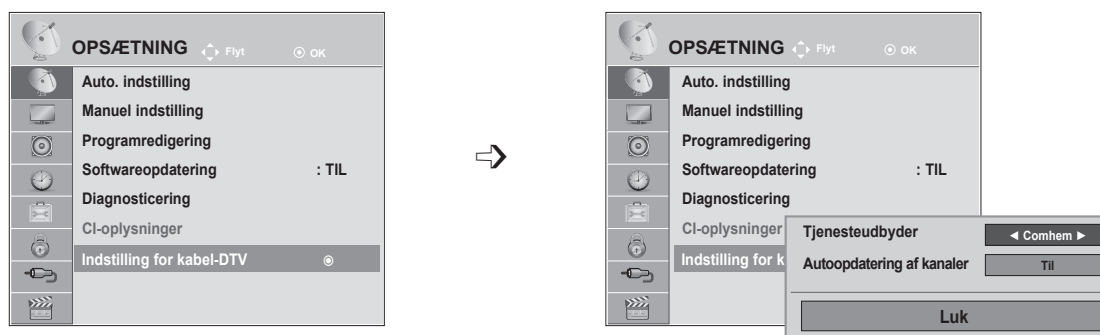

SE TV/PROGRAMKONTROL

INDSTILLING FOR KABEL-DTV (KUN I KABELTILSTAND)

Området varierer afhængig af antallet af tjenesteudbydere, der understøtter det enkelte land.

Når du har skiftet tjenesteudbyder, fortæller et advarselsvindue dig, at kanaloversigten slettes, når du trykker på knappen **OK**, eller når du vælger Luk, og at der vises et pop-op-vindue til automatisk indstilling, når du vælger **"JA"**.



- 1   Vælg **OPSÆTNING**.
- 2   Vælg **Indstilling for kabel-DTV**.
- 3   Vælg **Tjenesteudbyder** eller **Autoopdatering af kanaler**.
- 4   Vælg den ønskede kilde.

- Hvis du vælger Kabel, vises menuen Indstilling for kabel-DTV.
- Når Autoopdatering af kanaler er indstillet til Til, opdateres kanaloplysningerne automatisk, når netværksoplysningerne ændres.
- Når Autoopdatering af kanaler er indstillet til Fra, opdateres kanaloplysningerne ikke.

- Tryk på knappen **MENU** eller **EXIT** for at lukke menuvinduet.
- Tryk på knappen **BACK** (TILBAGE) for at gå til forrige menu.

MANUEL PROGRAMINDSTILLING (I DIGITAL TILSTAND)

Den manuelle indstillingsfunktion kan bruges til at føje programmer manuelt til programlisten.

(For andre lande end Finland, Sverige, Danmark og Norge og ved valg af antenne, når Finland, Sverige, Danmark, Norge eller "--" er valgt som land)

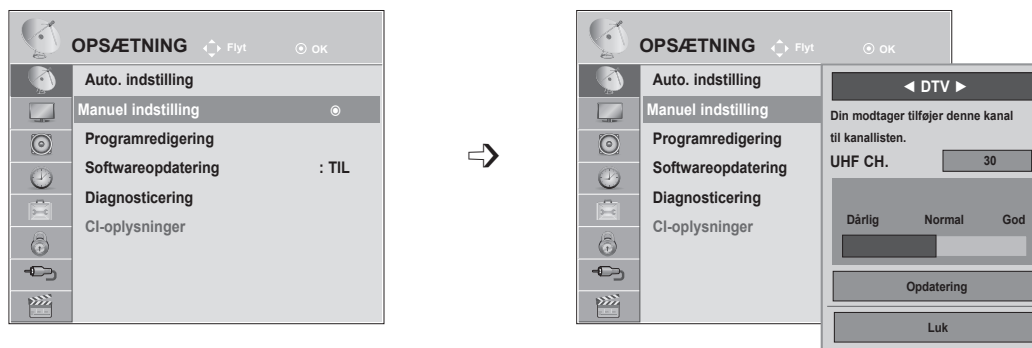

-   Vælg **OPSÆTNING**.
-   Vælg **Manuel indstilling**.
-   Vælg **DTV**.
-   Vælg det ønskede kanalnummer

- Brug **TALTASTERNE** til at indtaste en adgangskode med 4 cifre, når indstillingen **Lås system "Til"** er valgt.

- Tryk på knappen **MENU** eller **EXIT** for at lukke menuvinduet.
- Tryk på knappen **BACK** (TILBAGE) for at gå til forrige menu.

SE TV/PROGRAMKONTROL

(Ved valg af kabel (DVB-kabeltilstand), når Finland, Sverige, Danmark, Norge eller "--" er valgt som land)

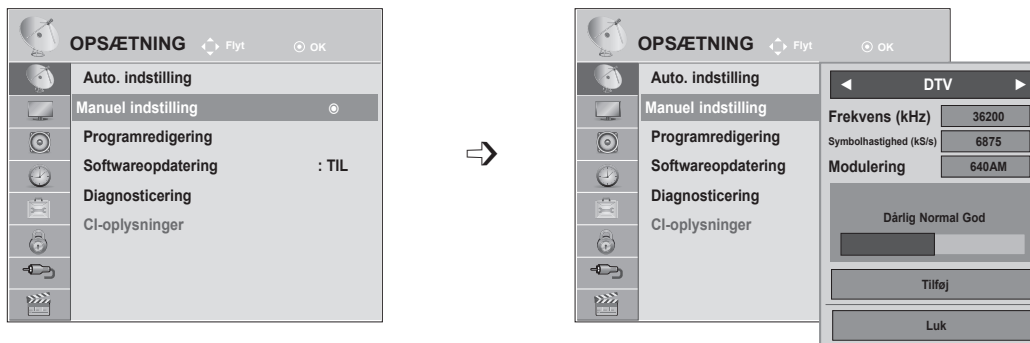

- 1   Vælg **OPSÆTNING**.
- 2   Vælg **Manuel indstilling**.
- 3   Vælg **DTV**.
- 4    Vælg det ønskede kanalnummer.

- Brug **TALTASTERNE** til at indtaste en adgangskode med 4 cifre, når indstillingen **Lås system "Til"** er valgt.
- **Symbolhastighed**: Indtast en brugerdefineret symbolhastighed. (Symbolhastighed: Den hastighed, hvormed en enhed som f.eks. et modem sender symboler til en kanal).
- **Modulering**: Angiv en brugerdefineret modulering. (Modulering: overførsel af lyd- eller videosignaler til bærebølgen)

- Tryk på knappen **MENU** eller **EXIT** for at lukke menuvinduet.
- Tryk på knappen **BACK** (TILBAGE) for at gå til forrige menu.

Tilstandene Frekvens, Symbolhastighed og Modulering er nødvendige for at tilføje et program korrekt i DVB-kabeltilstand. Spørg kabel-TV-udbyderen om de korrekte værdier.

MANUEL PROGRAMINDSTILLING (I ANALOG TILSTAND)

Med manuel programindstilling kan du let indstille og arrangere stationerne i denne rækkefølge, du ønsker.

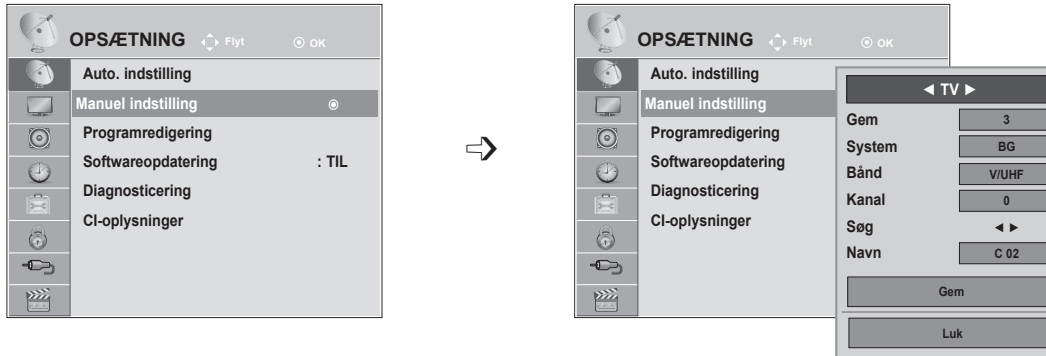

- 1 Vælg **OPSÆTNING**.
- 2 Vælg **Manuel indstilling**.
- 3 Vælg **TV**.
- 4 eller Vælg det ønskede programnummer.
- 5 Vælg et **TV**-system.

- 6 Vælg **V/UHF** eller **Kabel**.
- 7 eller Vælg det ønskede kanalnummer.
- 8 Start søgningen.
- 9 Vælg **Gem**.

- Tryk på knappen **MENU** eller **EXIT** for at lukke menuvinduet.
- Tryk på knappen **BACK** (TILBAGE) for at gå til forrige menu.

- Brug TALTASTERNE til at indtaste en adgangskode med 4 cifre i indstillingen **Lås system "Til"**.
- **L**: SECAM L/L (Frankrig)
- **BG**: PAL B/G, SECAM B/G (Europa/Østeuropa/Asien/New Zealand/Mellemøsten/Afrika/Australien)
- **I**: PAL I/II (Storbritannien/Nordirland /Irland/Hongkong/Sydafrika)
- **DK**: PAL D/K, SECAM D/K (Østeuropa/Kina/Afrika/SNG)
- Hvis du vil gemme en anden kanal, skal du gentage trin 4 - 9.

SE TV/PROGRAMKONTROL

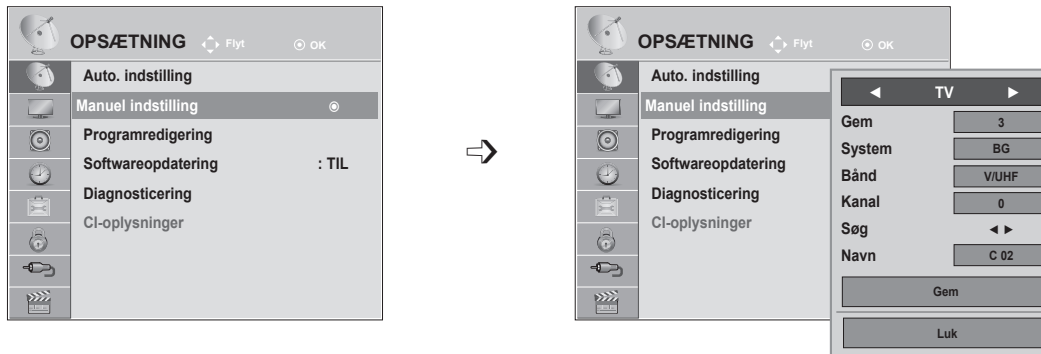

■ Tildeling af stationsnavn

Du kan tildele et stationsnavn med fem tegn til hvert programnummer.

- 1   Vælg **OPSÆTNING**.
- 2   Vælg **Manuel indstilling**.
- 3   Vælg **TV**.
- 4   Vælg **Navn**.
- 5   Vælg positionen, og vælg det andet tegn osv.
Du kan bruge alfabetet **A - Z**, tallene **0 - 9**, **+ / -** og tomt felt.
- 6   Vælg **Luk**.
- 7   Vælg **Gem**.

- Tryk på knappen **MENU** eller **EXIT** for at lukke menuvinduet.
- Tryk på knappen **BACK** (TILBAGE) for at gå til forrige menu.

PROGRAMREDIGERING





Når der springes over et programnummer, betyder det, at du ikke kan vælge det med knappen **P** ^ v under TV-kigning.

Hvis du vil vælge det program, der er blevet sprunget over, skal du indtaste programnummeret direkte med **TALTASTERNE** eller vælge det i menuen Programredigering.

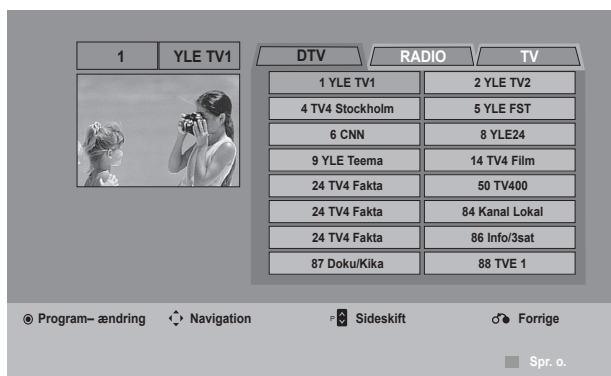
Med denne funktion kan du springe over de gemte programmer.

Du kan ændre programnummeret ved hjælp af funktionen "Flyt", hvis "Automatisk nummerering" ikke er valgt, når du starter automatisk indstilling.



- 1   Vælg **OPSÆTNING**.
- 2   Vælg **Programredigering**.
- 3  Åbn **Programredigering**.
- 4  Vælg et program, som skal gemmes eller springes over.

- Brug **TALTASTERNE** til at indtaste en adgangskode med 4 cifre i **Lås system "Til"**.

- Tryk på knappen **MENU** eller **EXIT** for at lukke menuvinduet.
- Tryk på knappen **BACK** (TILBAGE) for at gå til forrige menu.

SE TV/PROGRAMKONTROL

I DTV/RADIO-TILSTAND

■ Overspringning af et programnummer

1  Vælg et programnummer, der skal springes over.

2  Skift programnummerets farve til blå.

3  Giv slip.

- Når der springes over programmer, vises disse programmer i blå, og de vælges ikke, når du anvender P ^ v -knapperne under TV-kigning.
- Hvis du vil vælge et program, der er blevet sprunget over, skal du indtaste programnummeret med TALTASTERNE eller vælge det i programredigeringen eller EPG.

I TV-TILSTAND

Med denne funktion kan du slette eller springe over gemte programmer. Du kan også flytte nogle kanaler og bruge andre programnumre.

■ Sletning af et program

1  Vælg et programnummer, der skal springes over.



2  Skift programnummerets farve til rød.

3  Slet.  Giv slip.

- Det valgte program slettes, og de følgende programmer flyttes en plads opad.

■ Flytning af et program

1  Vælg et programnummer, der skal springes over.

2   Skift programnummerets farve til grøn.



3  Giv slip.

■ Auto-sortering

- 1  **GUL** Start Auto-sortering.

- Når du har aktiveret Auto-sortering en gang, kan du ikke længere redigere programmer.

■ Overspringning af et programnummer

- 1  Vælg et programnummer, der skal springes over.
- 2  **BLÅ** Skift programnummerets farve til blå.
- 3  **BLÅ** Giv slip.





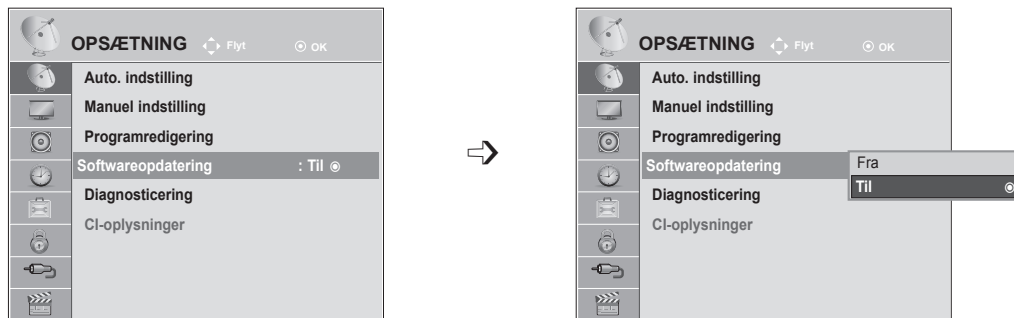

- Når der springes over et programnummer, betyder det, at du ikke kan vælge det med knappen P ^ v under almindelig TV-kigning.
- Hvis du vil vælge et program, der er blevet sprunget over, skal du indtaste programnummeret med TALTASTERNE eller vælge det i programredigeringen eller EPG.

SE TV/PROGRAMKONTROL

SOFTWAREOPDATERING

Softwareopdatering betyder software, som kan downloades via det digitale, jordbaserede udsendelses-system.



-   Vælg **OPSÆTNING**.
-   Vælg **Manuel indstilling**.
-   Vælg **Tænd** eller **Sluk**.
 - Hvis du vælger Tænd, vises der en meddelelsesboks, som angiver, at der er fundet ny software.
-  Gem.

* Ved indstillingen "Softwareopdatering"

En transmission af opdaterede digitale softwareoplysninger kan af og til resultere i følgende menu på TV-skærmen.

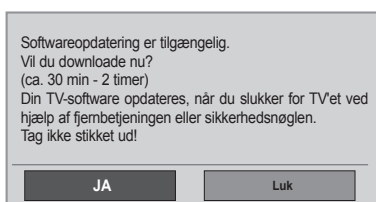

Enkel opdatering: for aktuel opdateringsstream

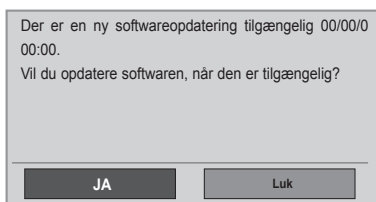

Planlæg opdatering: for planlagt opdateringsstream. Når menuen Softwareopdatering står på "**Fra**", vises den meddelelse, hvor du kan skifte den til "**Til**".

Vælg Ja ved hjælp af knappen < > for at få vist følgende billede.

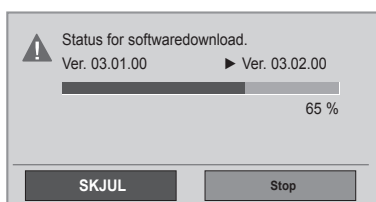

Når softwareopdateringen er fuldført, genstartes systemet.

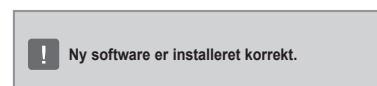

Når strømmen slukkes, begynder download.

Når strømmen tændes under opdateringen, vises status for opdateringen.

- Under en igangværende softwareopdatering skal du bemærke følgende:

- Strømmen til TV'et må ikke afbrydes.
- TV'et må ikke slukkes.
- Antennen må ikke frakobles.
- Efter softwareopdateringen kan du bekræfte den opdaterede softwareversion i menuen Diagnosticering.
- Det kan tage flere timer at downloade softwaren, så du skal kontrollere, at strømmen forbliver tændt under hele download-processen.

SE TV/PROGRAMKONTROL

DIAGNOSTICERING





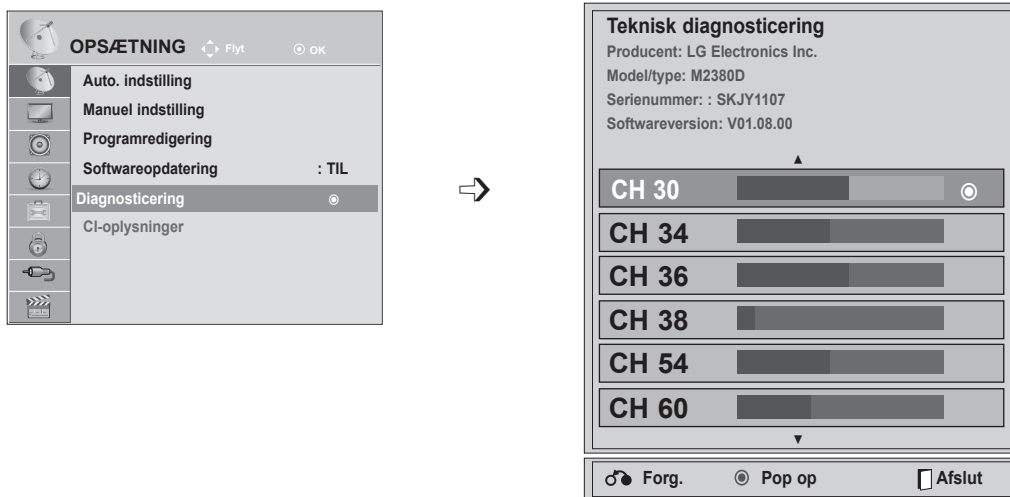

Med denne funktion kan du se oplysninger om producent, model/type, serienummer og softwareversion.

På denne måde vises oplysninger og signalstyrke for den indstillede *MUX.

På denne måde vises signaloplysningerne og tjenestenavnet for den valgte MUX.

(*MUX: Et højere bibliotek af kanaler i forbindelse med digital udsendelse (en enkelt MUX indeholder flere kanaler)).



-   Vælg **OPSÆTNING**.
-   Vælg **Diagnostisering**.
-  Vis producent, model/type, serienummer og softwareversion.
-   Vis kanaloplysninger.

- Tryk på knappen **MENU** eller **EXIT** for at lukke menuvinduet.
- Tryk på knappen **BACK** (TILBAGE) for at gå til forrige menu.

CI (COMMON INTERFACE)-OPLYSNINGER

Med denne funktion kan du se en række krypterede tjenester (betalingstjenester). Hvis du fjerner CI-modulet, kan du ikke se betalingstjenester.

Når modulet er sat i CI-stikket, kan du få adgang til modulmenuen.

Hvis du vil købe et modul og smart card, skal du kontakte forhandleren. Undgå at isætte og fjerne et CI-modul flere gange fra TV-apparatet. Det kan forårsage fejl. Når TV'et tændes, efter der er isat et CI-modul, høres der muligvis ingen lyd.





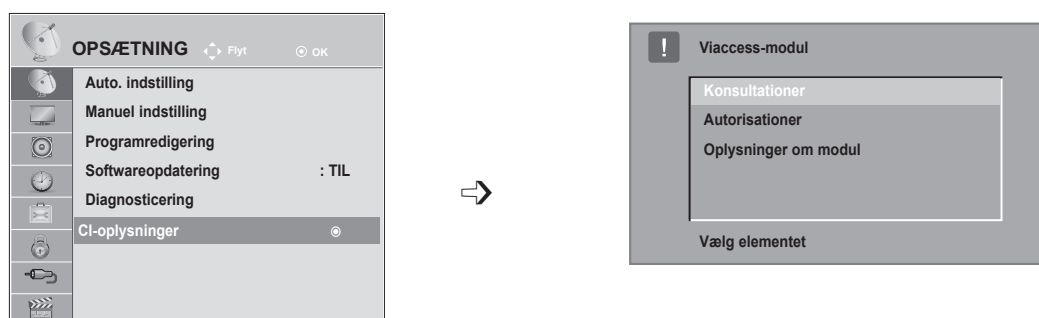

Lyddudgangen kan være inkompatibel med CI-modulet og det anvendte smart card.

CI (Common Interface)-funktioner kan muligvis ikke anvendes, afhængigt af transmissionsforholdene i landet.

Ved brug af et CAM (Conditional Access Module) skal du sørge for, at det opfylder kravene helt enten for DVB CI eller CI plus.



- Denne menuvisning er kun et eksempel, og menupunkterne og skærmformatet varierer ifølge udbyderen af de digitale betalingstjenester.
- Du kan ændre menuskærmen og tjenesten for CI (Common Interface) ved at kontakte forhandleren.

- 

 Vælg **OPSÆTNING**.
- 

 Vælg **CI-oplysninger**.
- 

 Vælg det ønskede element: Moduloplysninger, smart card-oplysninger, sprog eller softwaredownload osv.
- 
 Gem.

- Tryk på knappen **BACK** (TILBAGE) for at gå til forrige menu.

SE TV/PROGRAMKONTROL

VALG AF PROGRAMLISTE

Du kan kontrollere, hvilke programmer der er gemt i hukommelsen, ved at åbne programlisten.

Miniordliste

 Viser, når programmet er låst.

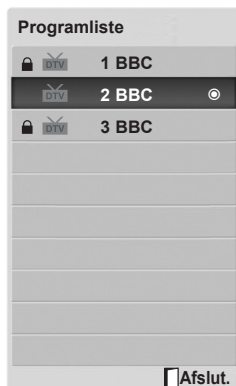



■ Visning af programliste

- 1  Vis programlisten.

- Du støder muligvis på blå programmer. Disse programmer er konfigureret til at blive sprunget over af den automatiske programmering eller i programredigeringstilstanden.
- Nogle programmer, hvor kanalnummeret vises på programlisten, angiver, at der ikke er tildelt noget stationsnavn.



■ Valg af program på programlisten

- 1  Vælg et program.
- 2  Skift til det valgte programnummer.



Der skiftes mellem tilstanden TV, DTV og Radio fra det program, du ser i øjeblikket.

■ Rulning gennem en programliste

- 1  Vend siderne.
- 2  Gå tilbage til normal TV-visning.

OPSÆTNING AF FORETRUKNE PROGRAMMER

■ Sådan vælger du foretrukket program

Foretrukne programmer er en praktisk funktion, hvor du hurtigt kan finde ønskede programmer uden at skulle vente på, at TV'et har scannet gennem alle mellemliggende programmer.



1  eller  Vælg det ønskede program.

2   Vælg **Foretrukket**.

3  Vælg **Foretrukket**.

4  Gå tilbage til TV-visning.

- På denne måde omfattes det valgte program automatisk på listen over foretrukne programmer.

■ Visning af listen over foretrukne programmer

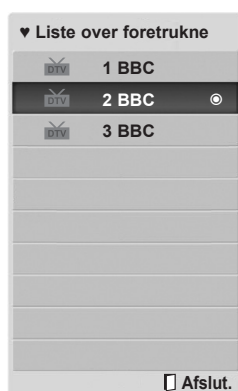

3  Vis listen over foretrukne programmer.

SE TV/PROGRAMKONTROL

MEDIELISTE

HDMI1/2, AV1/2, KOMPONENT OG RGB kan genkendes af et registreringsben og aktiveres dermed kun, når en ekstern enhed godkender strømspændingen.

Når du anvender knappen **TV/RAD**, kan du flytte fra Ekstern indgang til RF-indgang og til det sidst sete program i **DTV/RADIO/TV**-tilstand.

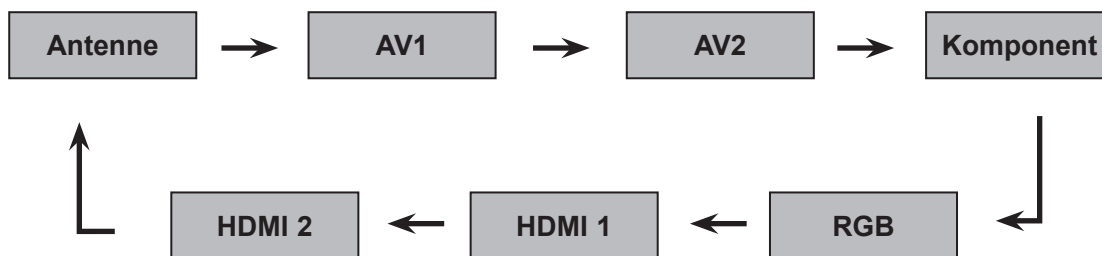

SE TV/PROGRAMKONTROL



- **Antenne** eller **Kabel**: Vælg ved DTV/TV-kigning. (Digital kabelindgang er kun tilgængelig i landene Finland, Sverige og "--")
- **AV1, AV2**: Vælg ved brug af videobåndoptager eller eksternt udstyr.
- **Komponent**: Vælg ved brug af DVD-afspiller eller digital set-top boks, afhængigt af stikket.
- **RGB**: Vælg ved brug af PC, afhængigt af stikket.
- **HDMI 1, HDMI 2**: Vælg ved brug af DVD-afspiller, PC eller digital set-top boks, afhængigt af stikket.













EPG (ELEKTRONISK PROGRAMGUIDE) (I DIGITAL TILSTAND)

Dette system indeholder en elektronisk programguide (EPG), der gør det nemmere at navigere mellem de mulige programmer.

EPG-funktionen giver relevante oplysninger som f.eks. programlister og start- og sluttidspunkter om alle tilgængelige kanaler. Derudover er detaljerede oplysninger om programmet ofte tilgængelige i EPG (tilgængeligheden og mængden af disse programdetaljer vil variere, afhængigt af den pågældende sendestation).

I mange tilfælde kan du desuden bruge funktionen til at få detaljerede oplysninger om de enkelte programmer (det er den enkelte TV-station, der afgør, hvilke og hvor mange programoplysninger der er tilgængelige).

EPG viser programoplysninger 8 dage frem.



 Viser de aktuelle skærmoplysninger.	 Viser, når tekst-TV-funktionen er valgt.
 Viser, når programmet benytter DTV.	 Viser, når der er valgt undertekster.
 Viser, når radiofunktionen er valgt.	 Viser, når programmet er kodet.
 Viser, når programmet benytter MHEG.	 Viser med et Dolby-program.
 Viser, når programmet benytter AAC.	 Viser med et Dolby Digital PLUS-program.
 Billedformatet for programudsendelser	 Det transmitterede program med ikonet vises muligvis ikke i tilstanden Skærmudgang, afhængigt af oplysningerne om programmet.
 Billedformatet for programudsendelser	

576i/p, 720p, 1080i/p: Opløsning for programudsendelser

Slå EPG til/fra

-  Slå EPG til eller fra.







Vælg et program

-  eller  Vælg det ønskede program.
-  EPG forsvinder, når der skiftes til et andet program.

EPG (ELEKTRONISK PROGRAMGUIDE) (I DIGITAL TILSTAND)

Knappernes funktioner i guidevisningen NU/NÆSTE









Du kan få vist et program, der sendes, og det, der planlagt til at følge efter.

-  **RØD** Skift EPG-visning.
-  **GUL** Skift til indstillingstilstanden Timeroptagelse/Påmindelse.
-  **BLÅ** Skift til listetilstanden Timeroptagelse/Påmindelse.
-  **OK** EPG forsvinder, når der skiftes til et andet program.
-  Vælg programlisten NU eller NÆSTE.
-  Vælg sendestation.
-  Side op/side ned.



-  **GUIDE** eller  **BACK** eller  **EXIT** Deaktiver EPG.
-  **TV/RAD** Vælg TV eller RADIO program.
-  **INFO** Detaljerede oplysninger slået til eller fra

Knappernes funktion i 8-dages visningen

-  **RØD** Skift EPG-visning.
-  **GRØN** Få vist datoindstillingerne.
-  **GUL** Skift til indstillingstilstanden Timeroptagelse/Påmindelse.
-  **BLÅ** Skift til listetilstanden Timeroptagelse/Påmindelse.
-  **OK** EPG forsvinder, når der skiftes til et andet program.
-  Vælg Program.
-  Vælg sendestation.
-  Side op/side ned.

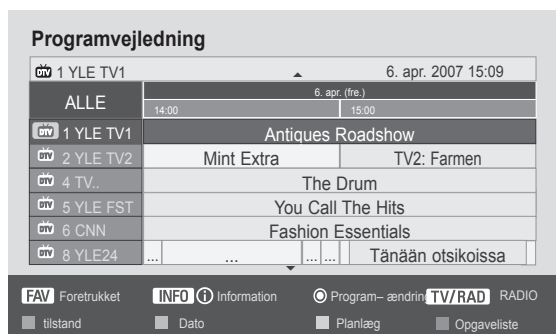



-  **GUIDE** eller  **BACK** eller  **EXIT** Deaktiver EPG.
-  **TV/RAD** Vælg TV eller RADIO program.
-  **INFO** Detaljerede oplysninger slået til eller fra

Knappernes funktion i datovisningen

 **GRØN** Luk visningen med datoindstillinger

 **OK** Skift til den valgte dato.

 **< >** Vælg en dato.

 Luk visningen med datoindstillinger.

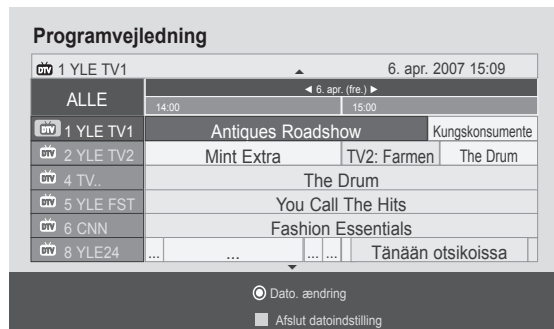

 eller  eller  Deaktiver EPG.



Knappernes funktion i den udvidede beskrivelsesboks

 **↑ ↓** Tekst op/ned.

 **GUL** Skift til indstillingstilstanden
Timeroptagelse/Påmindelse.

 eller  Aktiver eller deaktiver detaljerede oplysninger.

 **GUIDE** Deaktiver EPG.

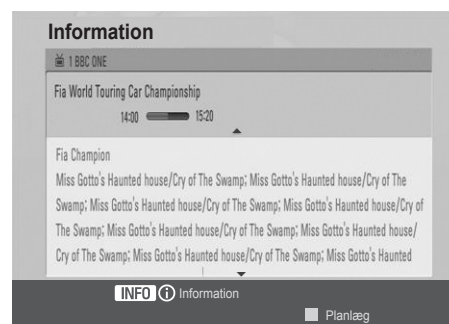

EPG (ELEKTRONISK PROGRAMGUIDE) (I DIGITAL TILSTAND)

Knappernes funktion i visningen med optage-/påmindelsesindstillinger

Angiver et start- eller sluttidspunkt for optagelsen, og angiver kun en påmindelse om starttidspunktet med sluttidspunktet nedtonet.

Denne funktion er kun tilgængelig, når optageudstyret med pin8 optagesignal er tilsluttet TV-OUT(AV1) terminalen med et SCART-kabel.



Skift til tilstanden Guide eller Planlæg.



Vælg Optag- eller Påmind-funktionen.



Vælg Dato, Starttid/Sluttid eller Program.



Gem timeroptagelse/påmindelse

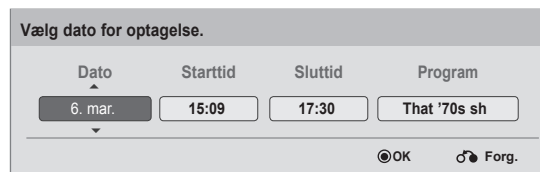

Knappernes funktion i tilstanden for opgaveliste

Hvis du har oprettet en opgaveliste, vises et planlagt program på det planlagte tidspunkt, mens du ser et andet program.

Knapperne Op/Ned/OK/BACK fungerer kun, når et pop-op-vindue er åbent.



Tilføj ny indstilling for manuel optagelse.



Tilføj ny indstilling for planlagt programvisning.



eller  Skift til guidevisning



eller  Deaktiver EPG



Vælg den ønskede indstilling (Rediger/Slet/Slet alle).



Vælg **Opgaveliste**.



Side op/side ned



BILLEDKONTROL

KONTROL AF BILLEDSTØRRELSE (BILLEDFORMAT)

Du kan se skærmen i forskellige billedformater: **16:9**, **Kun scanning**, **Original**, **Fuld bredde**, **4:3**, **14:9**, **Zoom** og **Biografzoom**.

Hvis det samme billede vises på skærmen i længere tid ad gangen, kan det viste billede sætte sig fast på skærmen og forblive synligt.

Du kan justere forstørrelsesforholdet ved hjælp af knappen $\wedge \vee$.

Denne funktion fungerer med følgende signal.

-  Vælg **Billedformat**.
-  Vælg det ønskede billedformat.

- Du kan også justere **Billedformat** i menuen **BILLEDE**.
- Ved indstilling af zoom skal du vælge **14:9**, **Zoom** og **Biografzoom** i menuen for billedformat. Når du har fuldført indstillingerne for zoom, skifter visningen tilbage til hurtigmenuen.

• 16:9

Følgende valg gør det muligt at justere billedet i vandret retning, i lineært målforhold for at fylde hele skærmen (nyttig ved visning af DVD'er i formatet 4:3).



• Kun scanning

Med følgende valgmuligheder kan du se den bedste billedkvalitet, uden at du mister det originale billede i højopløsningskvalitet.

Bemærk: Hvis det originale billede indeholder støj, kan du se billedstøjen ved kanten.

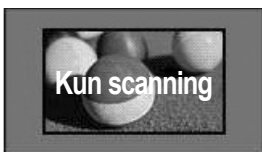

• Original

Når TV-apparatet modtager bredformatsignal, skifter det automatisk til det udsendte billedformat.

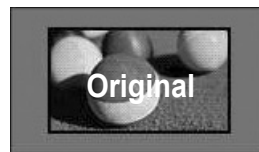

• Fuld bredde

Når TV'et modtager bredformatsignalet, vil du således kunne justere billedet vandret eller lodret i lineært målforhold, så det fylder hele skærmen.

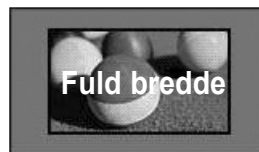

BILLEDKONTROL

• 4:3

Med følgende formatvalg vil du se et billede med et originalt 4:3-billedformat med grå søjler i højre og venstre side af skærmen.



• 14:9

Du kan få vist billedformatet 14:9 eller et generelt TV-program i tilstanden 14:9. Skærbilledet i formatet 14:9 vises på samme måde som i 4:3, men det er udvidet foroven og forneden.



• Zoom

Med følgende formatvalg vil du se billedet uden ændringer og på hele skærmen. Det øverste og nederste af billedet vil dog blive beskåret.

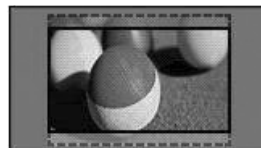

• Biografzoom

Vælg Biografzoom, når du vil forstørre billedet og bevare proportionerne. Bemærk: Hvis du forstørrer eller formindsker billedet, kan det blive forvansket.

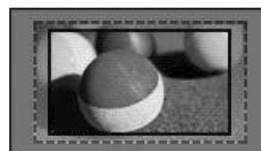

◀- eller ▶-knappen: Juster forstørrelsesomfanget for Biografzoom. Justeringsområdet er 1 til 16. Knappen ▼ eller ▲: Flytning af skærmen.

! BEMÆRK

- ▶ Du kan kun vælge **4:3**, **16:9** (bredformat), **14:9**, **Zoom/Biografzoom** i tilstanden Komponent.
- ▶ Du kan kun vælge **4:3**, **Original**, **16:9** (bredformat), **14:9**, **Zoom/Biografzoom** i HDMI-tilstand.
- ▶ Du kan kun vælge **4:3**, **16:9** (bredformat) i RGB-PC/HDMI-PC-tilstand.
- ▶ I tilstanden DTV/HDMI/Komponent (over 720p) er Kun scanning tilgængelig.
- ▶ I Analogue/AV (Analog/DTV/AV/Scart) status er Fuld bredde tilgængelig.

GUIDEN BILLEDE

Med denne funktion kan du justere billedkvaliteten af originalbilledet.

Brug denne funktion til at kalibrere kvaliteten ved at justere niveauerne for Sort og Hvid m.v. Gennemsnitlige brugere kan nemt kalibrere skærmmkvaliteten ved at følge hvert trin.

Når du justerer billedet til Lav, Anbefalet eller Høj, kan du se de ændrede resultater som et eksempel.

I tilstanden RGB-PC/HDMI-PC anvendes de ændrede værdier for Farve, Farvetone og V/L-skarphed ikke.



Vælg **BILLEDE**.



Vælg **Guiden Billede**.

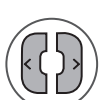

Juster **Sort niveau, Hvid niveau, Farve, Farvetone, Vandret skarphed, Lodret skarphed, Farvetemperatur, Dynamisk kontrast, Farvedybde, Baggrundslys.**



Vælg inputkilden, som indstillingerne skal gælde for.



- Hvis du afbryder indstillingen, før du er færdig, anvendes ændringerne ikke
- Justeringsværdien gemmes under **Ekspert 1**.

- Tryk på knappen **MENU** eller **EXIT** for at lukke menuvinduet.
- Tryk på knappen **BACK** (TILBAGE) for at gå til forrige menuskærm.

BILLEDKONTROL

eØ ENERGIBESPARELSE

Den reducerer TV'ets strømforbrug.





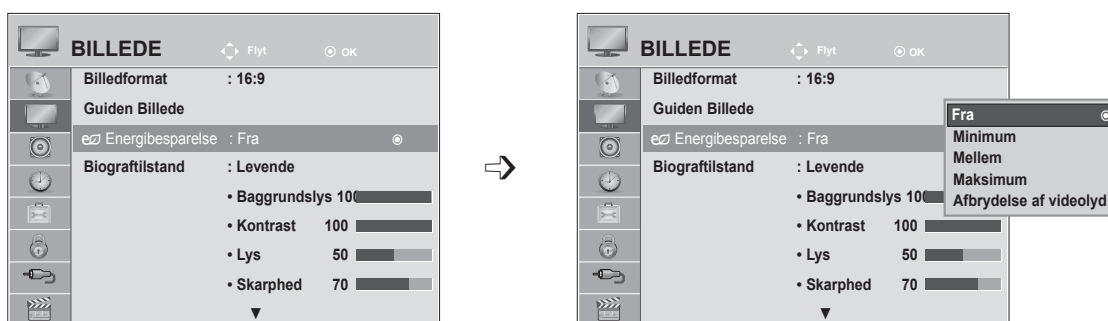

Standardfabriksindstillingen er justeret til et behageligt niveau til hjemmebrug.

Du kan øge skærmens lysstyrke ved at justere **Energibesparelsesniveau** eller ved at indstille **Biograftilstand**.

Hvis Energibesparelse ændres i MHEG-tilstand, anvendes energibesparelsesindstillingen, når MHEG er færdig.

Når du vælger "**Afbrydelse af videolyd**", og apparatet er indstillet på en radiokanal, reduceres strømforbruget.



-   Vælg **BILLEDE**.
-   Vælg **eØ Energibesparelse**.
-   Vælg **Fra, Minimum, Mellem, Maksimum** eller **Afbrydelse af videolyd**.
- 

- Tryk på knappen **MENU** eller **EXIT** for at lukke menuvinduet.
- Tryk på knappen **BACK (TILBAGE)** for at gå til forrige menuskærm.

- Når du vælger Afbrydelse af videolyd, slukkes skærmen i 3 sekunder, og Afbrydelse af videolyd aktiveres. Hvis du ikke trykker på nogen knapper i 2 timer, slukkes TV'et automatisk.
- Du kan også justere denne funktion ved at vælge knappen **Energy Saving** på fjernbetjeningen.
- Hvis du vil gå tilbage efter Afbrydelse af videolyd, skal du trykke på en vilkårlig knap.

FORVALGTE BILLEDINDSTILLINGER

Forvalg af billedtilstand

Levende	Øg kontrast-, lysstyrke, farve og skarphed for at få et naturtro billede.
Standard	Den mest almindelige skærmvisning.
Biograf	Optimerer billedet, når du vil se film.
Sport	Optimerer billedet, når du vil se sportsbegivenheder.
Spil	Optimerer billedet, når du vil spille spil.

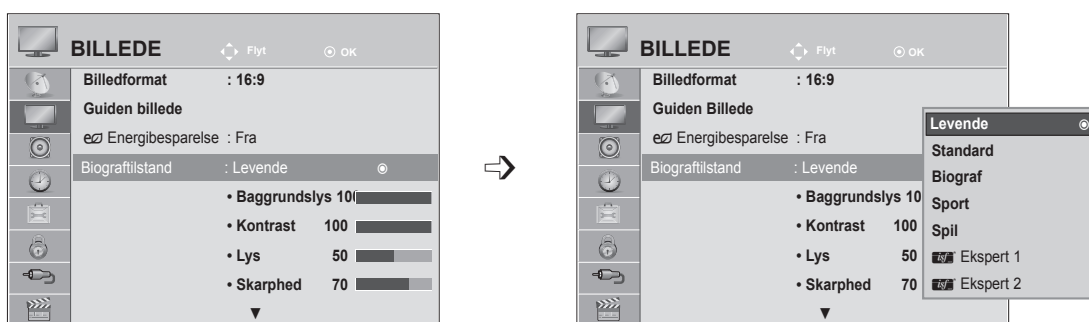

- 1   Vælg **BILLEDE**.
- 2   Vælg **Biograf**tilstand.
- 3   Vælg **Levende, Standard, Biograf, Sport** eller **Spil**
- 4 

- Tryk på knappen **MENU** eller **EXIT** for at lukke menuvinduet.
- Tryk på knappen **BACK** (TILBAGE) for at gå til forrige menuskærm.

- **Biograf**tilstand justerer TV'et til den bedste mulige billedvisning. Vælg den forvalgte værdi i menuen **Biograf**tilstand ud fra programkategorien.
- Du kan også justere biograf

BILLEDKONTROL

MANUEL BILLEDJUSTERING

Biograftilstand – brugerindstilling

Baggrundslys

Du kan styre skærmens lysstyrke ved at justere LCD-skærmens lysstyrke.

Justering af baggrundslyset ved at indstille apparatets lysstyrke anbefales.

Kontrast

Justerer signalniveauet mellem sort og hvidt på billedet. Du kan bruge Kontrast, når billedets lyse del er mættet.

Lys

Justerer signalets basisniveau på billedet.

Skarphed

Justerer niveauet af skarphed i kanterne mellem billedets lyse og mørke områder.

Jo lavere niveauet er, desto blødere er billedet.

Farve

Justerer alle farvers intensitet.









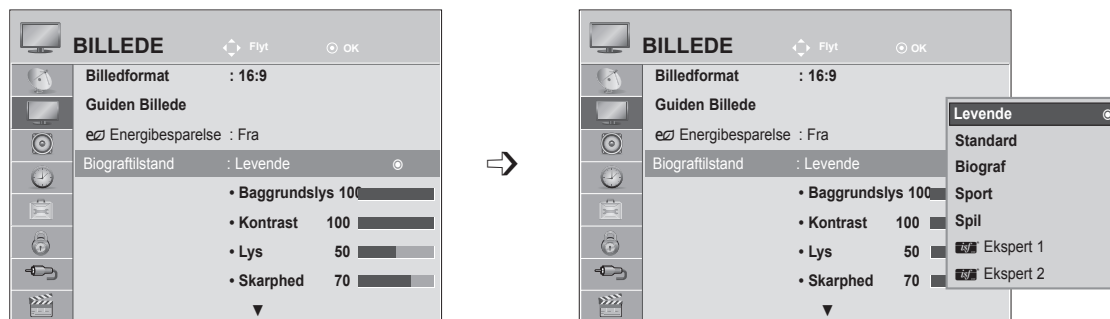

Farvetone

Justerer balancen mellem røde og grønne niveauer.

Farvetemperatur

Indstil til Varm for at fremhæve de varmere farver som f.eks rød, eller indstil til Kold for at gøre billedet mere blåligt.



-   Vælg **BILLEDE**.
-   Vælg **Biograftilstand**.
-   Vælg **Levende, Standard, Biograf, Sport** eller **Spil**
-   Vælg **Baggrundslys, Kontrast, Lysstyrke, Skarphed, Farve, Farvetone** eller **Farvetemperatur**.
-   Foretag de ønskede justeringer.

- Tryk på knappen **MENU** eller **EXIT** for at lukke menuvinduet.
- Tryk på knappen **BACK** (TILBAGE) for at gå til forrige menuskærm.

! BEMÆRK

- ▶ Du kan ikke justere farven og farvetonen i tilstanden RGB-PC / HDMI-PC.
- ▶ Når Ekspert 1/2 er valgt, kan du vælge **Baggrundslys, Kontrast, Lysstyrke, H-skarphed, V-skarphed, Farve** eller **Farvetone**.





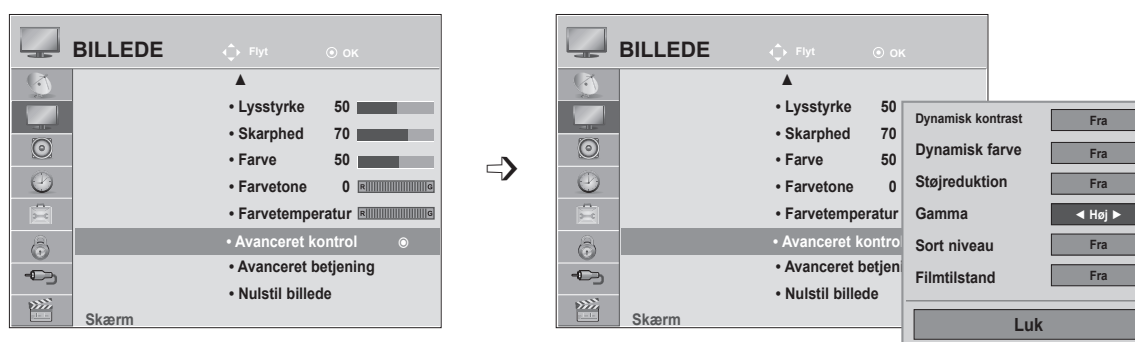

TEKNOLOGI TIL BILLEDFORBEDRING

Du kan kalibrere skærmen for hver billedtilstand eller indstille billedværdien ifølge den særlige billedskærm.

Du kan indstille forskellige billedværdier for hver indgang.

Hvis du vil nulstille standardskærbilledet, efter du har foretaget justeringer af alle billedtilstande, skal du udføre funktionen "**Nulstil billede**" for hver **Biograftilstand**.



- 1   Vælg **BILLEDE**.
- 2   Vælg **Avanceret kontrol**.
- 3   Vælg **Dynamisk kontrast**, **Dynamisk farve**, **Støjreduktion**, **Gamma**, **Sort niveau** eller **Filmtilstand**. (Se side 77 til 78)
- 4  Vælg den ønskede kilde.

- Tryk på knappen **MENU** eller **EXIT** for at lukke menuvinduet.
- Tryk på knappen **BACK** (TILBAGE) for at gå til forrige menuskærm.

BILLEDKONTROL

EKSPERTBILLEDKONTROL

Når du underopdeler kategorierne, omfatter **Ekspert 1** og **Ekspert 2** flere kategorier, som brugere kan angive efter ønske, og dermed opnår brugerne en optimal billedkvalitet.

Funktionen kan også benyttes til at hjælpe en fagperson med at optimere TV'ets ydelse ved brug af specifikke videoer.

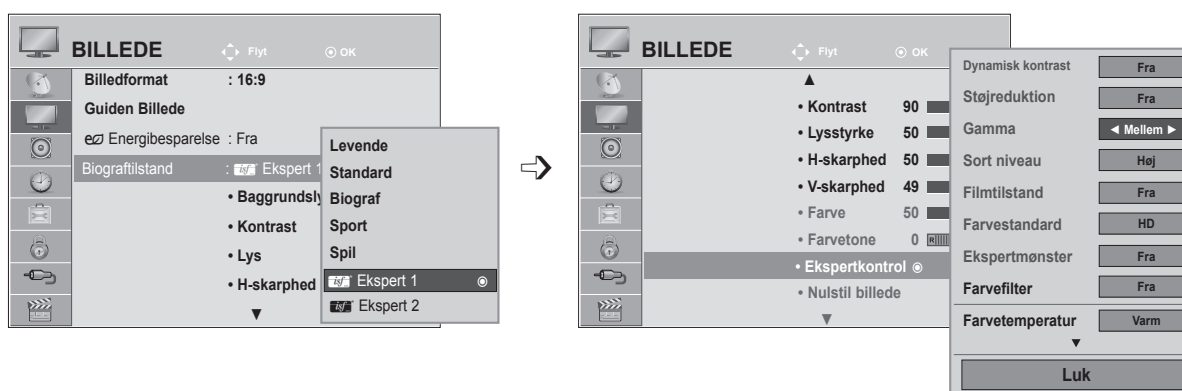

-   Vælg **BILLEDE**.
-   Vælg **Biografitilstand**.
-   Vælg **isf** **Ekspert 1** eller **isf** **Ekspert 2**.
-   Vælg **Ekspertkontrol**.
-   Vælg den ønskede kilde.
-  Foretag de ønskede justeringer

- Tryk på knappen **MENU** eller **EXIT** for at lukke menuvinduet.
- Tryk på knappen **BACK** (TILBAGE) for at gå til forrige menuskærm.

Dynamisk kontrast (Fra/Lav/Høj)	<ul style="list-style-type: none"> ■ Justerer kontrasten for at optimere den mest muligt ifølge skærmens lysstyrke. Billedet forbedres ved at gøre lyse dele lysere og mørke dele mørkere.
Dynamisk farve (Fra/Lav/Høj)	<ul style="list-style-type: none"> ■ Justerer skærmfarverne, så de ser mere levende, fyldigere og klarere ud. Denne funktion øger nuance, mætning og klarhed, så den røde, blå, grønne og hvide farve ser mere levende ud.
Støjreduktion (Fra/Lav/Mellem/Høj)	<ul style="list-style-type: none"> ■ Reducerer skærmstøjen uden at forringe billedkvaliteten.
Gamma (Lav/Mellem/Høj)	<ul style="list-style-type: none"> ■ Du kan justere lysstyrken for det mørke område og det mellemgrå område i billedet. <ul style="list-style-type: none"> • Lav: Gør det mørke og mellemgrå område i billedet lysere. • Mellem: Vis det oprindelige billedes niveauer. • Høj: Gør det mørke og mellemgrå område i billedet mørkere.
Sort niveau (Lav/Høj/Auto)	<ul style="list-style-type: none"> • Lav: Skærbilledet bliver mørkere. • Høj: Skærbilledet bliver lysere. • Auto: Registrerer lysniveauet for det sorte område og indstiller det automatisk til Høj eller Lav. ■ Angiv niveauet for skærmens sorte farve korrekt. ■ Med denne funktion kan du vælge "Lav" eller "Høj" i følgende tilstand: AV (NTSC-M), HDMI eller Komponent. I modsat fald indstilles "Sort niveau" til "Auto".
Filmtilstand (Til/Fra)	<ul style="list-style-type: none"> ■ Du kan se en biograflignende video ved at fjerne rykvise bevægelser. ■ Brug denne funktion, når du ser film.
Farvestandard (SD/HD)	<ul style="list-style-type: none"> ■ Konverterer farverne i en anden video til HD-farver. Denne funktion er indstillet til farveformatet SD-video (BT-601) og HD-video (BT-709).

BILLEDKONTROL

Ekspertmønster (Sluk/Ekspert 1/Ekspert 2)	<ul style="list-style-type: none">■ Dette mønster er nødvendigt ved ekspertjustering.■ Denne funktion er aktiveret i "Biograftilstand - Ekspert", når du ser DTV.
Farvefilter (Fra/Rød/Grøn/Blå)	<ul style="list-style-type: none">■ Denne funktion filtrerer specifikke farver i videoen. Du kan bruge RGB-filteret til at indstille farvemæthed og kulør nøjagtigt.
Farvetemperatur (Mellem/Varm/Kold)	<ul style="list-style-type: none">■ Denne funktion justerer de overordnede farver på skærbilledet i forhold til dine ønsker.<ul style="list-style-type: none">a. • Metode: To punkter<ul style="list-style-type: none">• Mønster: Indvendigt, Udvendigt• Rød/Grøn/Blå kontrast, Rød/Grøn/Blå lysstyrke: Justeringsintervallet er -50 til +50.b. • Metode: IRE med 10 punkter<ul style="list-style-type: none">• Mønster: Indvendigt/Udvendigt• IRE (Institute of Radio Engineers) er den myndighed, som angiver størrelsen på billedsignalet og indstilles fra 10, 20, 30 til 100. Du kan justere rød, grøn og blå ifølge de enkelte indstillinger.• Rød/Grøn/Blå: Justeringsintervallet er -50 til +50.
Farvehåndteringssystem	<ul style="list-style-type: none">■ Eftersom værktøjet benyttes af eksperter til at foretage justeringer ved brug af testmønstrene, påvirker dette ikke andre farver men kan bruges til selektivt at justere de seks farveområder (Rød/Grøn/Blå/Cyan/Magenta/Gul). Farveforskelle kan muligvis ikke ses, selvom du foretager justeringer for den overordnede video.■ Justerer Rød/Grøn/Blå/Gul/Cyan/Magenta.<ul style="list-style-type: none">• Rød/grøn/blå/gul/cyan/magenta farve: Justeringsintervallet er -30 til +30.• Rød/grøn/blå/gul/cyan/magenta farvetone: Justeringsintervallet er -30 til +30.■ Denne funktion er deaktiveret i tilstandene RGB-PC og HDMI (PC).

NULSTIL BILLEDE

Tryk på knappen BACK for at gå tilbage til standardindstillingerne for de valgte billedtilstande.

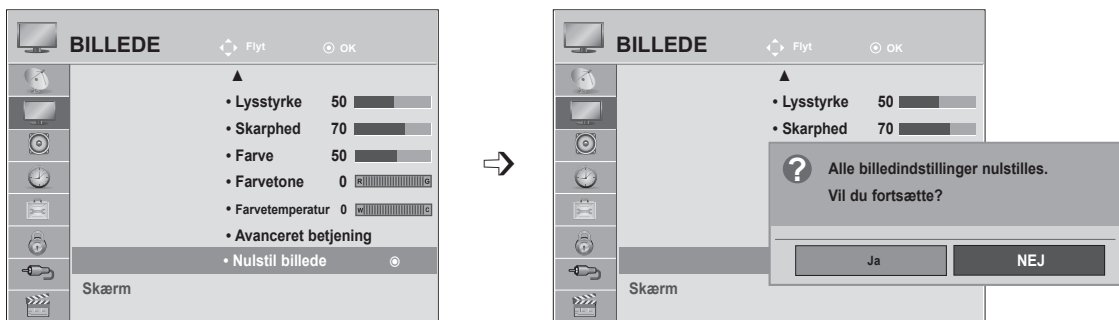

- 1   Vælg **BILLEDE**.
- 2   Vælg **Nulstil billede**.
- 3   Vælg **Ja** eller **Nej**.
- 4 

- Tryk på knappen **MENU** eller **EXIT** for at lukke menuvinduet.
- Tryk på knappen **BACK** (TILBAGE) for at gå til forrige menuskærm.

BILLEDKONTROL

SKÆRMOPSÆTNING FOR PC-TILSTAND

Valg af opløsning

Hvis du vil se et normalt billede, skal du afstemme opløsningen for RGB-tilstand og valget af PC-tilstand.

Denne funktion fungerer i følgende tilstand: RGB[PC]-tilstand.

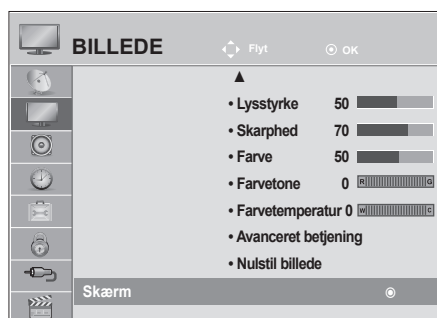

<Lodret opløsning: 768>

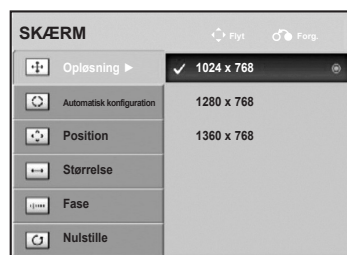

<M2080D/M2080DF>
<Lodret opløsning: 900>



<M2280D/M2380D/M2280DF/M2380DF>
<M2280DB/M2380DB/M2280DN/M2380DN>
<Lodret opløsning: 900>

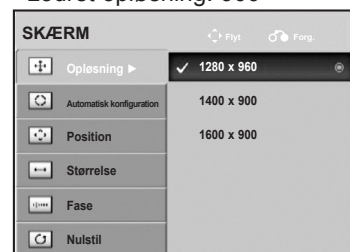

- 1 Vælg **BILLEDE**.
- 2 Vælg **Skærm**.
- 3 Vælg **Opløsning**.
- 4 Vælg den ønskede opløsning.
- 5

- Tryk på knappen **MENU** eller **EXIT** for at lukke menuvinduet.
- Tryk på knappen **BACK** (TILBAGE) for at gå til forrige menuskærm.

Automatisk konfiguration (kun RGB [PC]-tilstand)

Justerer automatisk billedpositionen og minimerer ustabilitet i billederne. Efter justeringen fungerer apparatet korrekt, men hvis billedet stadig ikke er korrekt, kræves der yderligere justering.

Automatisk konfiguration

Denne funktion er beregnet til automatisk justering af skærmposition, ur og fase. Det viste billede vil være ustabil i nogle få sekunder, mens den automatiske konfiguration udføres.

1. Brug af skærmtæks

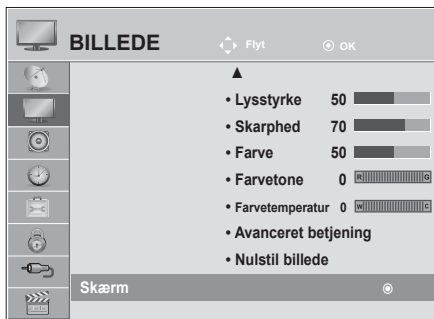

- 1   Vælg **BILLEDE**.
- 2   Vælg **Skærm**.
- 3   Vælg **Automatisk konfiguration**.
- 4   Vælg **Ja**.
- 5  Udfør **Automatisk konfiguration**.

- Hvis billedets position stadig er forkert, skal du forsøge at udføre automatisk justering igen.
- Hvis billedet skal justeres igen efter automatisk justering i RGB (PC), kan du justere position, størrelse eller fase.

- Tryk på knappen **MENU** eller **EXIT** for at lukke menuvinduet.
- Tryk på knappen **BACK** (TILBAGE) for at gå til forrige menuskærm.

BILLEDKONTROL

2. Brug af automatisk konfiguration (Remocon)

Denne funktion er kun tilgængelig for RGB-signaler.

<M2080D/M2080DF>

1



Tryk på **Auto. konfig.**



Auto i gang

<1600 x 900 opløsning>



Auto i gang
For optimal visning
tilpas opløsning 1600 x 900

<Anden opløsning>

<M2280D/M2380D/M2280DF/2380DF>

<M2280DB/M2380DB/M2280DN/M2380DN>

2



Tryk på **Auto. konfig.**



Auto i gang

<1920 x 1080 opløsning>



Auto i gang
For optimal visning
tilpas opløsning 1920 x 1080

<Anden opløsning>

Justering af skærms position, størrelse, fase

Hvis billedet ikke er klart efter automatisk justering, og især hvis tegnene stadig er ustabile, skal du justere billedfasen manuelt.

Denne funktion fungerer i følgende tilstand: RGB[PC].

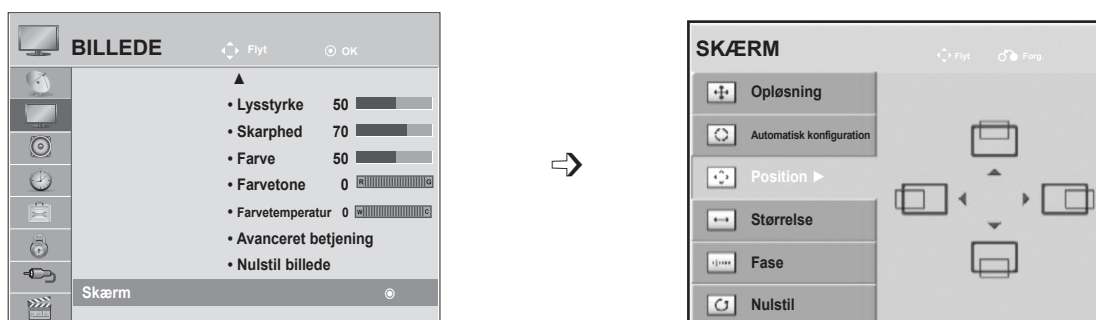

- 1   Vælg **BILLEDE**.
- 2   Vælg **Skærm**.
- 3   Vælg **Position, Størrelse** eller **Fase**.
- 4    Foretag de ønskede justeringer
- 5 

- Tryk på knappen **MENU** eller **EXIT** for at lukke menuvinduet.
- Tryk på knappen **BACK** (TILBAGE) for at gå til forrige menuskærm.

BILLEDKONTROL

Nulstilling af skærm

Gendanner standardindstillinger for **Position**, **Størrelse** og **Fase**.

Denne funktion fungerer i følgende tilstand: RGB[PC].

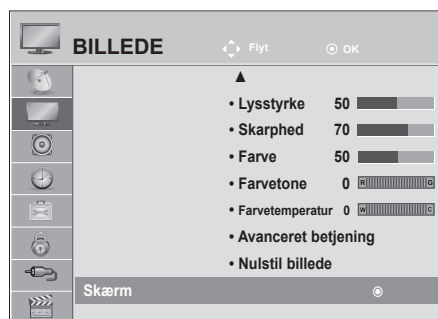

- 1   Vælg **BILLEDE**.
- 2   Vælg **Skærm**.
- 3   Vælg **Nulstil**.
- 4   Vælg **Ja**.
- 5  Aktiver **Nulstil**.

- Tryk på knappen **MENU** eller **EXIT** for at lukke menuvinduet.
- Tryk på knappen **BACK** (TILBAGE) for at gå til forrige menuskærm.

LYDKONTROL

AUTOMATISK INDSTILLING AF LYDSTYRKE

Automatisk lydstyrke bevarer automatisk lydniveauet, når du skifter program.

Eftersom hver TV-station har sine egne udsendelsesforhold, kan det være nødvendigt at justere lydstyrken, hver gang du skifter kanal. Med denne funktion kan brugere få gavn af stabile lydniveauer ved at foretage automatiske justeringer for hvert enkelt program.

Hvis lyd kvaliteten eller lydstyrken ikke befinder sig på det ønskede niveau, anbefaler vi, at du bruger en separat hjemmebio eller forstærker, så du kan tage højde for de forskellige brugermiljøer.

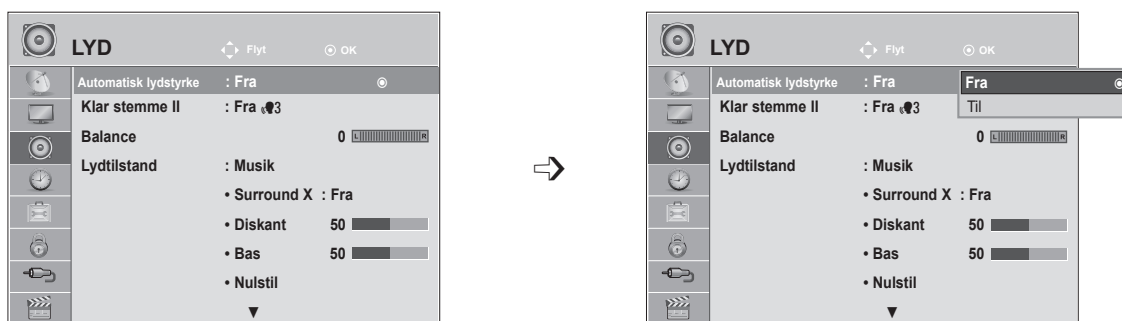

- 1   Vælg **LYD**.
- 2   Vælg **Automatisk lydstyrke**.
- 3   Vælg **Til** eller **Fra**.
- 4 

- Tryk på knappen **MENU** eller **EXIT** for at lukke menuvinduet.
- Tryk på knappen **BACK** (TILBAGE) for at gå til forrige menuskærm.

LYDKONTROL

KLAR STEMME II



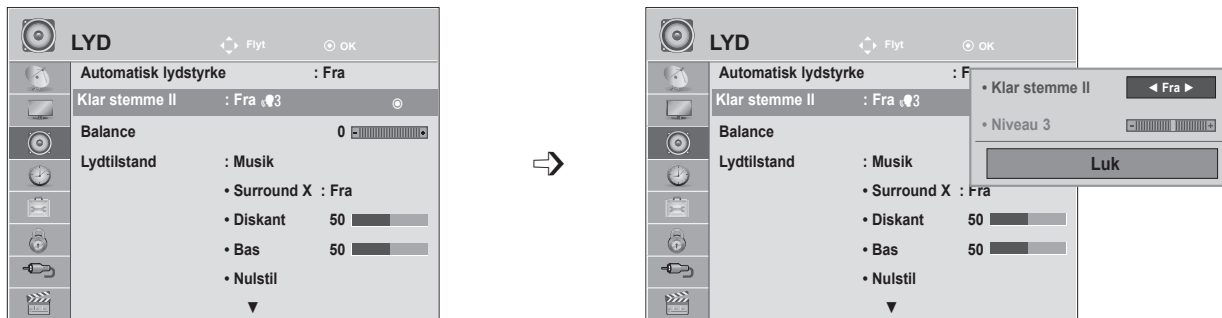

Denne funktion adskiller det menneskelige lydrområde fra andre lydrområder, så gengivelsen af menneskelige stemmer bliver bedre.



- 1   Vælg **LYD**.
- 2   Vælg **Klar stemme II**.
- 3   Vælg **Til** eller **Fra**.

- Hvis du vælger "**Til**" for **Klar stemme II**, fungerer funktionen **Surround X** ikke.
- Vælg niveauer fra "-6" til "+6".

Justering af niveau for Klar stemme med valg af Til

- 4   Vælg **Niveau**.
- 5   Foretag den ønskede justering.

- Tryk på knappen **MENU** eller **EXIT** for at lukke menuvinduet.
- Tryk på knappen **BACK** (TILBAGE) for at gå til forrige menuskærm.

BALANCE

Du kan justere højttalernes lydbalance til de foretrukne niveauer.

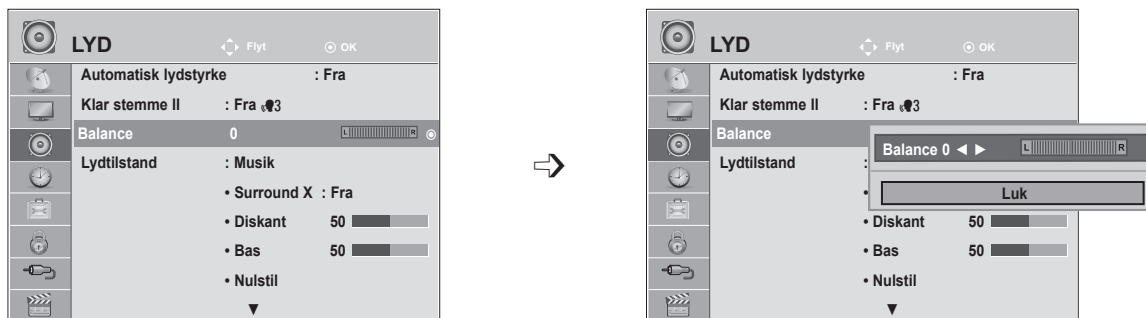

- 1   Vælg **LYD**.
- 2   Vælg **Balance**.
- 3   Foretag den ønskede justering.

- Tryk på knappen **MENU** eller **EXIT** for at lukke menuvinduet.
- Tryk på knappen **BACK** (TILBAGE) for at gå til forrige menuskærm.

LYDKONTROL

TILSTAND FOR FORVALGTE LYDINDSTILLINGER

Du kan vælge dine foretrukne lydindstilling: **Standard**, **Musik**, **Biograf**, **Sport** eller **Spil**, og du kan også justere **Diskant**, **Bas**.

Lydtilstand gør det muligt at opnå den bedste mulige lyd uden særlige justeringer, fordi TV'et vælger de rette lydindstillinger ud fra programindholdet.

Standard, **Musik**, **Biograf**, **Sport** og **Spil** er forvalgt på fabrikken med henblik på optimal lyd kvalitet.

- | | |
|-----------------|--|
| Standard | Giver lyd i standardkvalitet. |
| Musik | Optimerer lyden, når du vil lytte til musik. |
| Biograf | Optimerer lyden, når du vil se film. |
| Sport | Optimerer lyden, når du vil se sportsbegivenheder. |
| Spil | Optimerer lyden, når du vil spille spil. |

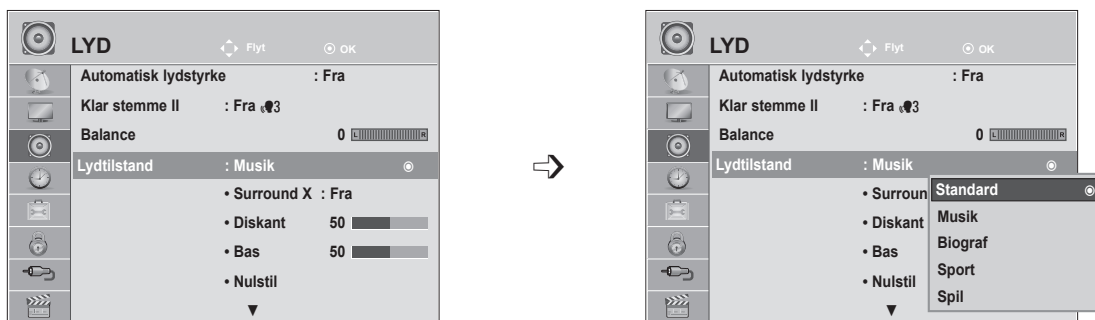

- 1   Vælg **LYD**.
- 2   Vælg **Lydtilstand**.
- 3   Vælg **Standard**, **Musik**, **Biograf**, **Sport** eller **Spil**.
- 4 

• Du kan også justere **Lydtilstand** i **hurtigmenuen**.

- Tryk på knappen **MENU** eller **EXIT** for at lukke menuvinduet.
- Tryk på knappen **BACK** (TILBAGE) for at gå til forrige menu-skærm.

BRUGERDEFINERET TILSTAND FOR FORVALGTE LYDINDSTILLINGER

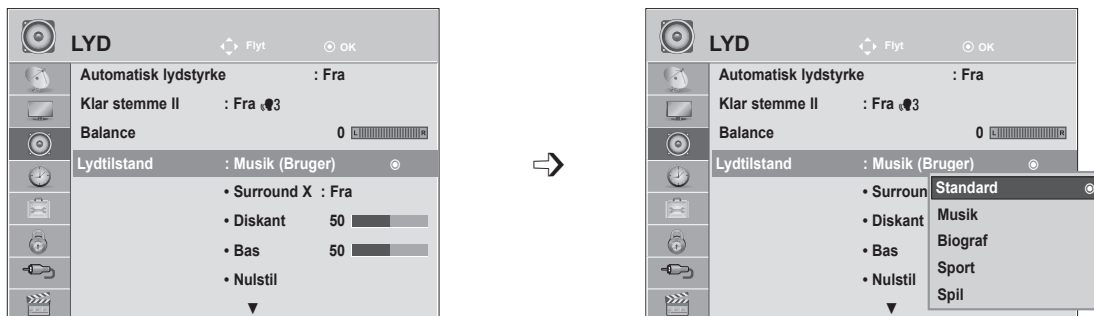

- 1 Vælg **LYD**.
- 2 Vælg **Lydtilstand**.
- 3 Vælg **Standard, Musik, Biograf, Sport** eller **Spil**.
- 4 Vælg **Diskant** eller **Bas**.
- 5 Angiv det ønskede lydniveau.

Surround X

Vælg denne indstilling for opnå realistisk lyd.

Fremhæv lydens dybde og skarphed ved at maksimere Surround-effekten.

- 1 Vælg **LYD**.
- 2 Vælg **Surround X**.
- 3 Vælg **Til** eller **Fra**.
- 4

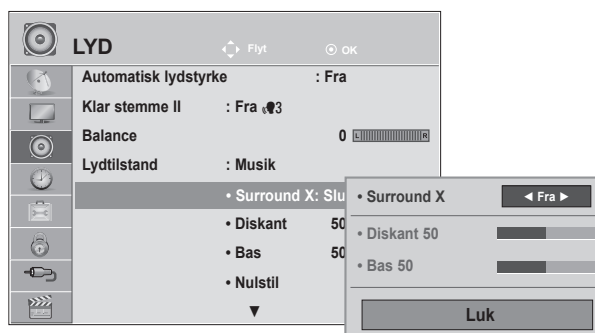

- Tryk på knappen **MENU** eller **EXIT** for at lukke menuvinduet.
- Tryk på knappen **BACK** (TILBAGE) for at gå til forrige menuskærm.

LYDKONTROL

NULSTILLING AF LYD

Indstillingerne for den valgte lydtilstand går tilbage til fabriksindstillingerne.

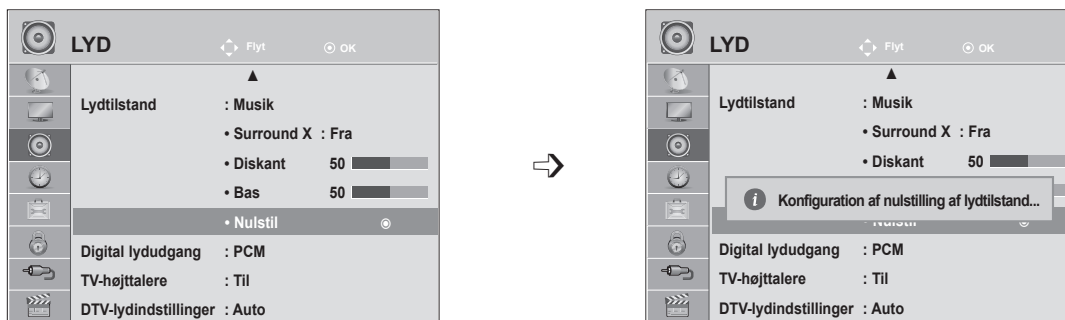

- 1   Vælg **LYD**.
- 2   Vælg **Nulstil**.
- 3  Initialiser den justerede værdi.

- Tryk på knappen **MENU** eller **EXIT** for at lukke menuvinduet.
- Tryk på knappen **BACK** (TILBAGE) for at gå til forrige menuskærm.

DIGITAL LYDUDGANG

Denne funktion gør det muligt at vælge dit foretrukne Dolby Digital-lydoutput.

TV'et kan kun levere digital DOLBY Digital-lyd, hvis der sendes via en kanal med Dolby Digital-lyd.

Hvis Dolby Digital er tilgængelig, og der vælges Auto i menuen Digital lydudgang, indstilles SPDIF-udgangen (Sony Philips Digital InterFace) til Dolby Digital.

Hvis Auto er valgt i menuen Digital lydudgang, mens Dolby Digital ikke er tilgængelig, vil SPDIF-udgangen være PCM (pulsmodulation).

Selv hvis både Dolby Digital og lydprog er indstillet i en kanal, der sender Dolby Digital-lyd, vil kun Dolby Digital blive afspillet.

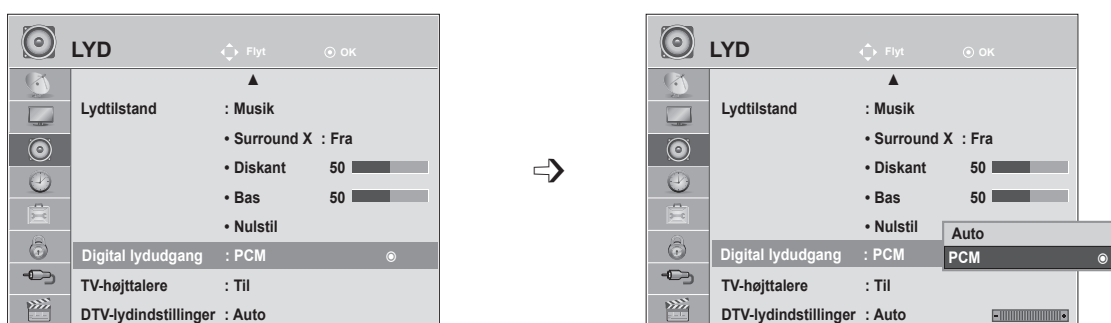

- 1 Vælg **LYD**.
- 2 Vælg **Digital lydudgang**.
- 3 Vælg **Auto** eller **PCM**.
- 4

DOLBY DIGITAL PLUS

Fremstillet under licens fra Dolby Laboratories. Dolby og dobbelt-D-symbolet er varemærker tilhørende Dolby Laboratories.

- Der er muligt, at nogle DVD-afspillere i HDMI-tilstand ikke afspiller SPDIF-lyd. På nuværende tidspunkt skal den digitale lydudgang på DVD-afspilleren til PCM. (Dolby Digital Plus understøttes ikke i HDMI).

Enhed	Auto (højtaler til)	Digital lydudgang
Auto (højtaler til)	MPEG Dolby Digital Dolby Digital Plus HE-AAC	PCM Dolby Digital Dolby Digital PCM
Auto (højtaler fra)	MPEG Dolby Digital Dolby Digital Plus HE-AAC	PCM Dolby Digital Dolby Digital Dolby Digital
PCM	PCM	PCM

- Tryk på knappen **MENU** eller **EXIT** for at lukke menuvinduet.
- Tryk på knappen **BACK** (TILBAGE) for at gå til forrige menuskærm.

LYDKONTROL

OPSÆTNING AF TIL/FRA FOR TV-HØJTTALERE

Du kan justere status for TV'ets indbyggede højttalere.

I **AV1**, **AV2**, **KOMPONENT**, **RGB** og **HDMI 1** eller **HDMI** med **HDMI** til **DVI**-kabel kan TV-højttalere fungere, selvom der intet billedsignal er.

Hvis du vil bruge et eksternt Hi-Fi-system, skal du slukke TV'ets indbyggede højttalere.

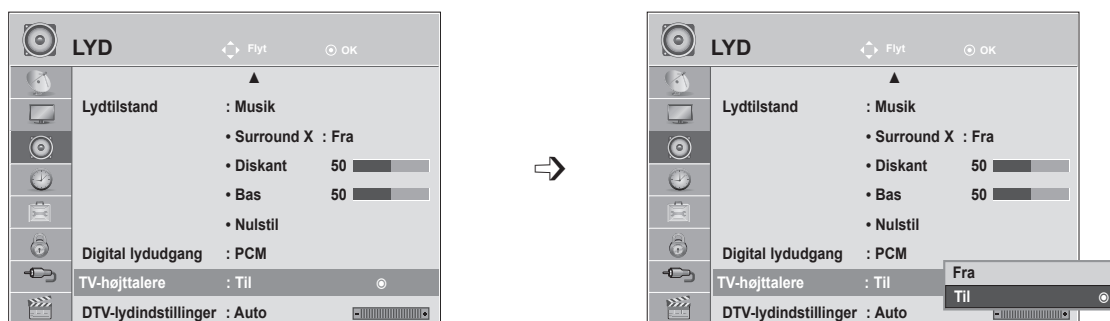

- 1   Vælg **LYD**.
- 2   Vælg **TV-højttalere**.
- 3   Vælg **Til** eller **Fra**.
- 4 

- Tryk på knappen **MENU** eller EXIT for at lukke menuvinduet.
- Tryk på knappen **BACK** (TILBAGE) for at gå til forrige menuskærm.





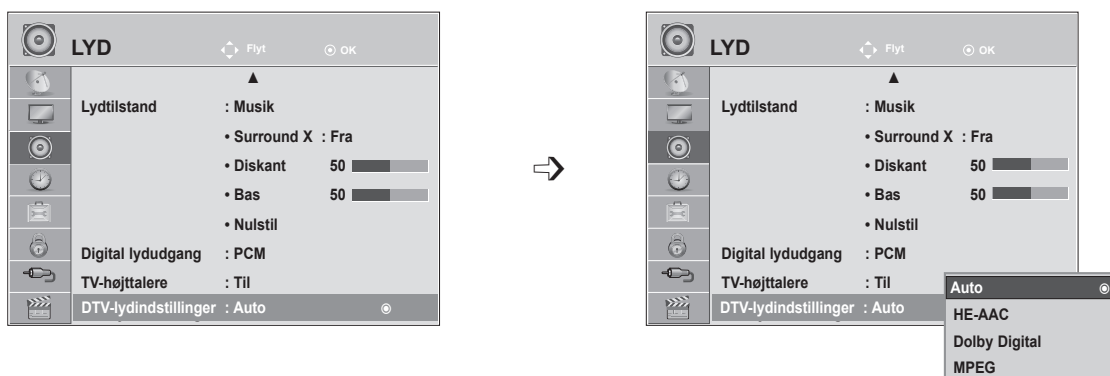

! BEMÆRK

- ▶ Når TV-højttalerne er slukkede, mens Simplink-hjemmebiografen kører, skifter lydudgangen automatisk til hjemmebiografens højttalere, men når TV-højttalerne tændes, skifter lydudgangen til TV-højttalerne.
- ▶ Nogle menuer i **LYD** er deaktiverede, når TV-højttalerne er angivet til Fra.

DTV-LYDINDSTILLING (KUN I DIGITAL TILSTAND)

Hvis der eksisterer forskellige lydtyper i et indgangssignal, lader denne funktion dig vælge den ønskede lydtype.



- 1   Vælg **LYD**.
- 2   Vælg **DTV-lydindstilling**.
- 3   Vælg **Auto, HE-AAC, Dolby Digital** eller **MPEG**.
- 4 

- Tryk på knappen **MENU** eller **EXIT** for at lukke menuvinduet.
- Tryk på knappen **BACK** (TILBAGE) for at gå til forrige menuskærm.

- **Auto**: Udsender automatisk i rækkefølgen **HE - AAC ► Dolby Digital ► MPEG**.
- **HE - AAC, Dolby Digital, MPEG**: Gør det muligt at vælge den ønskede lydtype.
Hvis **MPEG** er valgt, sendes der altid med MPEG.
Hvis **MPEG** ikke understøttes, vælges **HE - AAC** og **Dolby Digital** i den nævnte rækkefølge.
- Se side 100 (Valg af lydsprog)

LYDKONTROL

I/II

Stereo/dobbelt modtagelse (Kun i analog tilstand)

Når du har valgt et program, vises lydoplysningerne for stationen sammen med programnummeret og stationsnavnet.



Udsendelse	Skærmtekst
Mono	MONO
Stereo	STEREO
Dual	DUAL I , DUAL II , DUAL I + II

■ Vælg mono lyd

Hvis modtagelsen af stereosignalet er dårligt, kan du skifte til mono. Når du skifter til mono, bliver lyd gengivelsen klarere.

■ Vælg sprog til flersproglige udsendelser

Hvis et program kan modtages på to forskellige sprog, kan du skifte til DUAL I, DUAL II eller DUAL I+II.

DUAL I Sender udsendelsens primærsprog til højttalerne.

DUAL II Sender udsendelsens sekundærsprog til højttalerne.

DUAL I+II Sender et sprog i hver højttaler.

NICAM-modtagelse (Kun i analog tilstand)

Hvis TV'et er udstyret med en NICAM-modtager, kan du vælge at modtage digital lyd NICAM (Near Instantaneous Companding Audio Multiplexing).

Du kan indstille lydudgangen, så det udgående lydsignal passer til den type udsendelse, der modtages.

-
- 1 Når der modtages **NICAM mono**, kan du vælge **NICAM MONO** eller **MONO**.
 - 2 Når der modtages **NICAM stereo**, kan du vælge **NICAM STEREO** eller **MONO**.
Hvis stereosignalet er svagt, skal du skifte til **MONO**.
 - 3 Når der modtages **NICAM DUAL**, kan du vælge **NICAM DUAL I**, **NICAM DUAL II** eller **NICAM DUAL I+II** eller **MONO**.
-

Valg af højttalerlydudgang

I AV, Komponent, RGB eller HDMI -tilstand kan du vælge hvilken lyd, der skal sendes til højre og venstre højttaler.

Vælg lydudgangen.

L+R: Lydsignalet fra lydindgang L sendes til venstre højttaler, mens lydsignalet fra lydindgang R sendes til højre højttaler.

L+L: Lydsignalet fra lydindgang L sendes til venstre og højre højttaler.

R+R: Lydsignalet fra lydindgang R sendes til venstre og højre højttaler.

TIDSINDSTILLING

OPSÆTNING AF UR





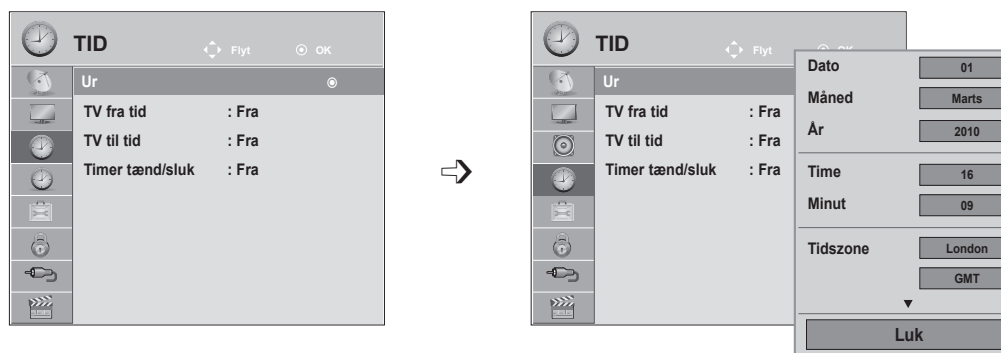

Uret indstilles automatisk ved modtagelse af et digitalt signal. (Du kan kun indstille uret manuelt, hvis TV'et intet DTV-signal har).

Du skal indstille tiden korrekt, før du anvender tænd/sluk-timerfunktionen.

Når du vælger en by med tidszone, indstilles TV'et efter oplysninger om tidsforskel ud fra Tidszone og GMT (Greenwich Mean Time), som modtages med sendesignalet, og tidspunktet indstilles automatisk efter et digitalt signal.

Når uret er indstillet i DTV-tilstand, kan du ikke ændre tidspunktet, men hvis bynavnet i tidszonen ændres til forskydning, kan du ændre tiden i trin på 1 time.



-   Vælg **TID**.
-   Vælg **Ur**.
-   Vælg **enten år, måned, dato, klokkeslæt** eller indstillingen **Tidszone**.
-  Indstil **år, måned, dato, klokkeslæt** eller indstillingen **Tidszone**.

- Tryk på knappen **MENU** eller **EXIT** for at lukke menuvinduet.
- Tryk på knappen **BACK** (TILBAGE) for at gå til forrige menuskærm.

INDSTILLING AF AUTOMATISK TÆNDING/SLUKNING

Funktionen TV fra tid skifter automatisk TV'et til standby-tilstand på et forvalgt tidspunkt.

To timer efter TV'et er blevet tændt af funktionen TV til tid, skifter det automatisk tilbage til standby-tilstand, medmindre der er trykket på en knap.

TV fra tid-funktionen overtrumfer TV til tid-funktionen, hvis de er indstillet til samme tidspunkt.

TV'et skal være i standby-tilstand, for at TV til tid-funktionen fungerer.

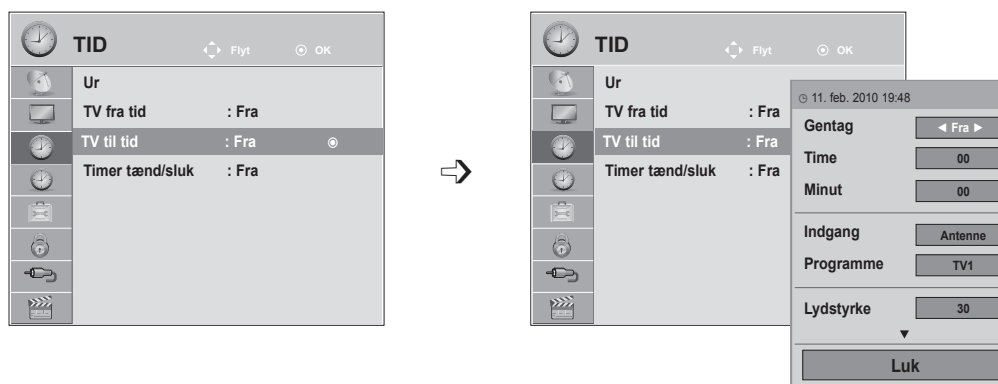

- 1   Vælg **TID**.
- 2   Vælg **TV fra tid** eller **TV til tid**.
- 3   Vælg **Gentag**.
- 4  Vælg **Fra**, **En gang**, **Dagligt**, **Man - fre**, **Man - lør**, **Lør - søn** eller **Søn**.
- 5   Indstil **timetallet**.
- 6   Indstil **minuttallet**.

- Hvis du vil annullere funktionen **TV til tid/TV fra tid**, skal du vælge **Fra**.
- Kun for funktionen TV til tid

- 1  Vælg **Indgang**.
- 2  Vælg indgangskilde.
- 3   Angiv program.
- 4   Juster lydstyrken, når apparatet tændes.



- Tryk på knappen **MENU** eller **EXIT** for at lukke menuvinduet.
- Tryk på knappen **BACK** (TILBAGE) for at gå til forrige menuskærm.

TIDSINDSTILLING

INDSTILLING AF TIMER TÆND/SLUK

Du behøver ikke at slukke TV-apparatet, før du falder i søvn.

Timer tænd/sluk sætter automatisk TV-apparatet i standby-tilstand, når det forudindstillede tidsrum er forløbet.

1   Vælg **Timer tænd/sluk**.

2  Vælg **Fra, 10, 20, 30, 60, 90, 120, 180 eller 240 min.**

- Funktionen afbrydes også, hvis du slukker for apparatet.
- Du kan også justere **Timer tænd/sluk** i menuen **TID**.

FUNKTIONSINDSTILLING

VALG AF SPROG/LAND FOR SKÆRMTEKST

Menuen for installationsvejledningen vises på TV-skærmen, når apparatet tændes for første gang.

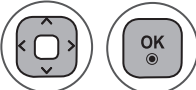
1  Vælg det **ønskede sprog**.

2  Vælg dit **land**.

• Hvis du vil ændre valg af Sprog/Land

1  Vælg **ALTERNATIV**.

2  Vælg **Menusprog** eller **Land**.

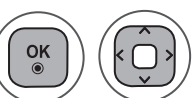
3  Vælg det **ønskede sprog** eller **land**.

4  Gem.

- Når Frankrig er valgt som Land, er adgangskoden ikke "0" , "0" , "0" , "0" , men "1" , "2" , "3" , "4" .

- Tryk på knappen **MENU** eller **EXIT** for at lukke menuvinduet.
- Tryk på knappen **BACK** (TILBAGE) for at gå til forrige menuskærm.

! BEMÆRK

- ▶ Hvis du ikke færdiggør opsætningen i **Installationsvejledningen** ved at trykke på **RETUR-knappen**, eller du er for længe i skærmmenuen, vil installationsmenuen fortsat blive vist, når du tænder for TV'et, indtil opsætningen er fuldført.
- ▶ Hvis du vælger det forkerte land, vises tekst-TV muligvis ikke korrekt på skærmen, og der kan opstå problemer under brug af tekst-TV.
- ▶ Funktionen CI (Common Interface) kan muligvis ikke anvendes pga. landets transmissionsforhold.
- ▶ Kontrolknapperne i DTV-tilstand fungerer muligvis ikke pga. landets transmissionsforhold.
- ▶ I lande, hvor der ikke fastlagt regler for digital udsendelse, vil nogle DTV-funktioner muligvis ikke fungere, afhængigt af de digitale transmissionsforhold.
- ▶ Landeindstillingen "Storbritannien/Nordirland" må kun aktiveres i Storbritannien/Nordirland.
- ▶ Hvis landeindstillingen er angivet til "--", er de europæiske, jord/kabelbaserede digitale standardprogrammer tilgængelige, men nogle DTV-funktioner fungerer muligvis ikke korrekt.

FUNKTIONSINDSTILLING







VALG AF SPROG (KUN I DIGITAL TILSTAND)

Funktionen Lyd gør det muligt at vælge det foretrukne sprog.

Hvis lyddata på et valgt sprog ikke sendes, afspilles lyden for standardsproget.

Brug funktion Undertekst, når der sendes med to eller flere undertekstsprog. Hvis undertekstdata på et valgt sprog ikke udsendes, vises undertitlerne på standardsproget.

Når de sprog, du har valgt som primære for Lydsprog og Undertekstsprog, ikke understøttes, kan du vælge sprog i den sekundære kategori.





- 1   Vælg **ALTERNATIV**.
- 2   Vælg **Lydsprog** eller **Undertekstsprog**.
- 3   Vælg det **ønskede sprog**.
- 4  Gem.

- 1   Vælg **ALTERNATIV**.
- 2   Vælg **Hjælp deaktiveret**.
- 3   Vælg **Hørehæmmede**(□).
- 4   Vælg **Til** eller **Fra**.

- Tryk på knappen **BACK** (TILBAGE) for at gå til forrige menuskærm.

< Valg af lydsprog >

- ▶ Når to eller flere lydsprog udsendes, kan du vælge lydsproget.

- 1   Vælg **Lyd**.
- 2  Vælg et lydsprog.
- 3  Vælg L+R, L+L eller R+R.

< Valg af undertekstsprog >

- ▶ Når to eller flere undertekstsprog udsendes, kan du vælge undertekstsproget med knappen **SUBTITLE** på fjernbetjeningen.

- ▶ Tryk på knappen $\wedge \vee$ for at vælge et undertekstsprog.

- Lyden/underteksterne kan vises i en enklere form, hvor 1 - 3 tegn udsendes af TV-udbyderen.
- Når du vælger supplerende lyd (lyd til "syns-/hørehæmmede"), kan TV'et udsende en del af hovedlyden.

Lydsprog for skærmtæks

Skærm	Status
I.T	Ikke tilgængelig
MPEG	MPEG Audio
D	Dolby Digital-lyd
L	Lyd for "Synshæmmede"
ABC	Lyd for "Hørehæmmede"
D+	Dolby Digital Plus-lyd
AAC	AAC Audio

Undertekstsprog for skærmtæks

Skærm	Status
I.T	Ikke tilgængelig
□	Tekst-TV-undertekster
ABC	Undertekster for "Hørehæmmede"

LYDBESKRIVELSE (KUN I DIGITAL TILSTAND)

Denne funktion er for blinde. Den giver ud over den sædvanlige lyd en beskrivelse af den aktuelle situation i et TV-program.

Hvis indstillingen Lydbeskrivelse Til er valgt, udsendes der almindelig lyd og lydbeskrivelse i forbindelse med programmer, som har lydbeskrivelse.

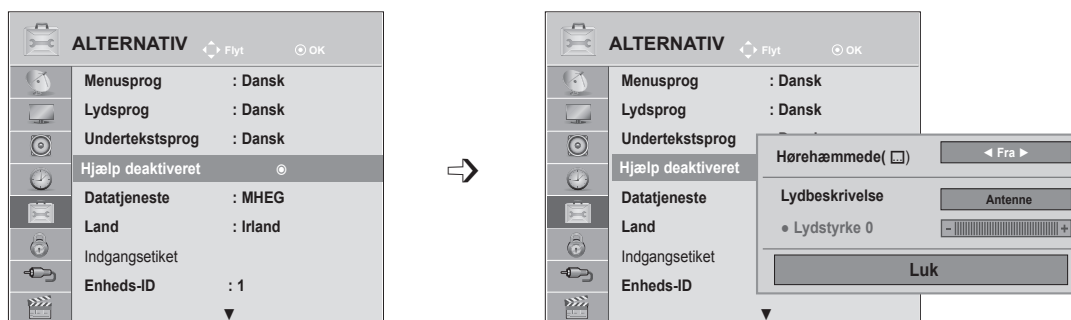

- 1   Vælg **ALTERNATIV**.
- 2   Vælg **Hjælp deaktiveret**.
- 3   Vælg **Lydbeskrivelse**.
- 4   Vælg **Til** eller **Fra**.

Justering for lydbeskrivelses lydstyrke, når du har valgt Til

- 5   Vælg **Lydstyrke**.
- 6   Foretag den ønskede justering.

- Tryk på knappen **MENU** eller **EXIT** for at lukke menuvinduet.
- Tryk på knappen **BACK** (TILBAGE) for at gå til forrige menuskærm.

FUNKTIONSINDSTILLING

DATATJENESTE

(Denne menu er kun aktiveret i Irland).

Med denne funktion kan brugere vælge mellem **MHEG (Digitalt tekst-TV)** og **Tekst-TV**, hvis de begge er tilgængelige.

Hvis kun en indstilling er tilgængelig, er enten **MHEG** eller **Tekst-TV** aktiveret, uanset hvilken indstilling du har valgt.

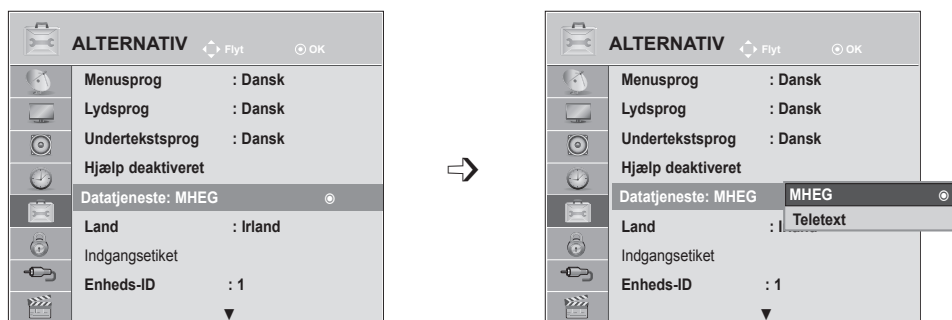

- 1   Vælg **ALTERNATIV**.
- 2   Vælg **Datatjeneste**.
- 3   Vælg **MHEG** eller **Tekst-TV**.
- 4  Gem.

- Tryk på knappen **MENU** eller **EXIT** for at lukke menuvinduet.
- Tryk på knappen **BACK** (TILBAGE) for at gå til forrige menuskærm.

INDGANGSETIKET

Vælger en etiket for hver indgangskilde.

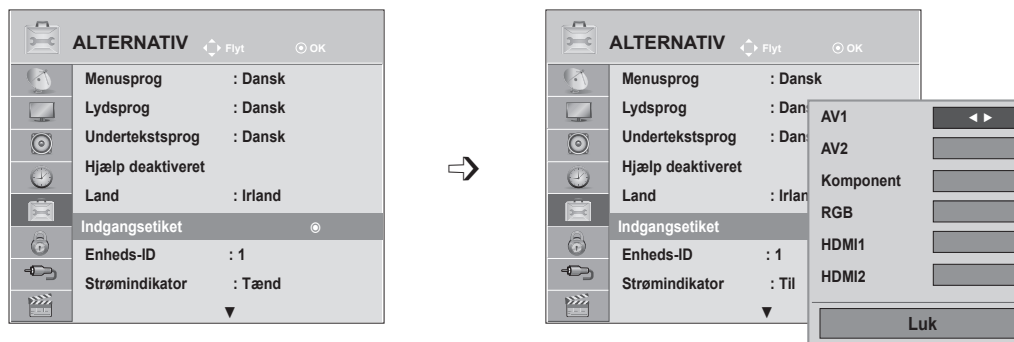

Hvis du vil bruge HDMI-PC-tilstand, skal du angive indgangsetiketten til PC-tilstand.
(Se nedenstående figur)



- 1   Vælg **ALTERNATIV**.
- 2   Vælg **Indgangsetiket**.
- 3   Vælg kilde.
- 4  Vælg etiket.

- Tryk på knappen **MENU** eller **EXIT** for at lukke menuvinduet.
- Tryk på knappen **BACK** (TILBAGE) for at gå til forrige menuskærm.

FUNKTIONSINDSTILLING

STRØMINDIKATOR

Tænd eller sluk strømindikatoren.

Strømindikator tændt

- Normal tilstand: Blå LED tændt.
- Slukket tilstand: LED slukket

Strømindikator slukket

- Normal tilstand: Blå LED slukket.
- Slukket tilstand: LED slukket

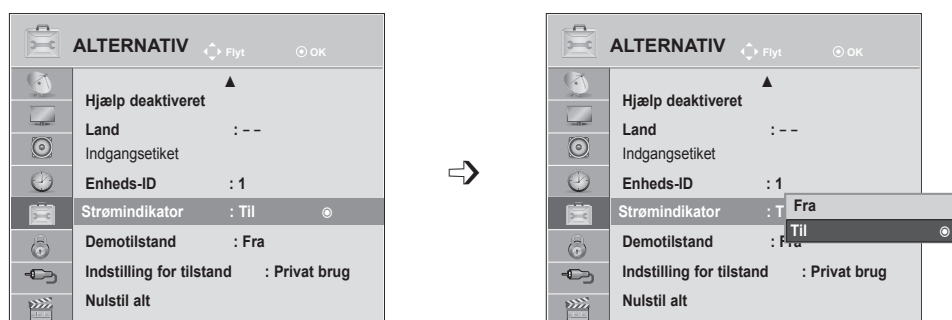

- 1   Vælg **ALTERNATIV**.
- 2   Vælg **Strømindikator**.
- 3   Vælg **Til** eller **Fra**.
- 4 

- Tryk på knappen **MENU** eller **EXIT** for at lukke menuvinduet.
- Tryk på knappen **BACK** (TILBAGE) for at gå til forrige menuskærm.

DEMOTILSTAND

Vis diasshowet for at forklare de forskellige logoer på TV'et.

Det er ikke muligt at bruge **Demotilstand** i tilstanden **Privat brug**.

I **Butiksdemo** er **Demotilstand** indstillet automatisk til **Til**.

Så snart **Demotilstand** er indstillet til **Fra** i **Butiksdemo**, afbrydes **Demotilstand**, og kun skærmen nulstilles.

Skærmen nulstilles automatisk efter 5 minut i **Demotilstand**.

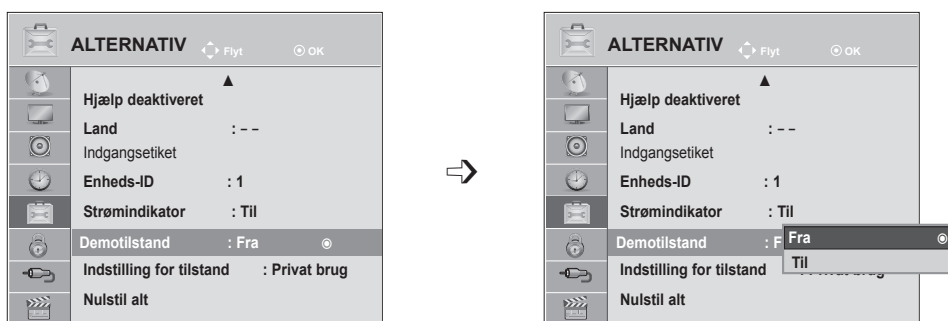

-   Vælg **ALTERNATIV**.
-   Vælg **Demotilstand**.
-   Vælg **Til** for at vise TV'ets forskellige logoer.
-  Gå tilbage til TV-visning.
Tryk på en hvilken som helst tast for at stoppe demoen.
(Undtagen for knappen MUTE, \triangleleft + , -)





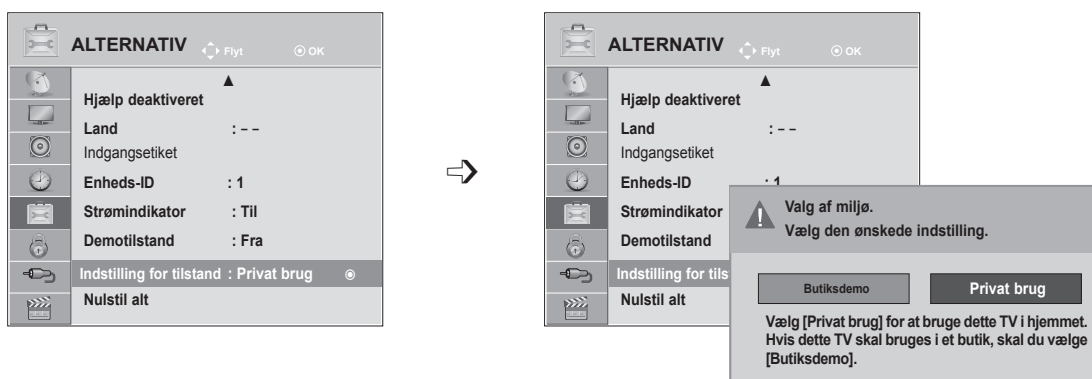

- Tryk på knappen **MENU** eller **EXIT** for at lukke menuvinduet.
- Tryk på knappen **BACK** (TILBAGE) for at gå til forrige menuskærm.

FUNKTIONSINDSTILLING

INDSTILLING FOR TILSTAND

Vi anbefaler indstilling af TV'et til tilstanden "**Privat brug**" for det bedste billede i hjemmet. "**Butiksdemo**"-tilstanden er en optimal indstilling for visning i butikker.



-   Vælg **ALTERNATIV**.
-   Vælg **Indstilling for tilstand**.
-   Vælg **Butiksdemo** eller **Privat brug**.
-  Gem.

- Tryk på knappen **MENU** eller **EXIT** for at lukke menuvinduet.
- Tryk på knappen **BACK** (TILBAGE) for at gå til forrige menuskærm.

INITIALISERING (GENDANNELSE AF DE OPRINDELIGE FABRIKSINDSTILLINGER)

Denne funktion anvender alle indstillinger.

Indstillingerne for Dag og Nat for Biograffilstand kan ikke initialiseres.

Det er nyttigt til initialisering af produktet, eller hvis du flytter til en anden by eller et andet land.

Du skal genstarte initialiseringen, når fabriksindstillingerne er gendannet.

Når menuen **Lås system** er indstillet til "Til", vises der en meddelelse, hvor du bliver bedt om at angive adgangskoden.

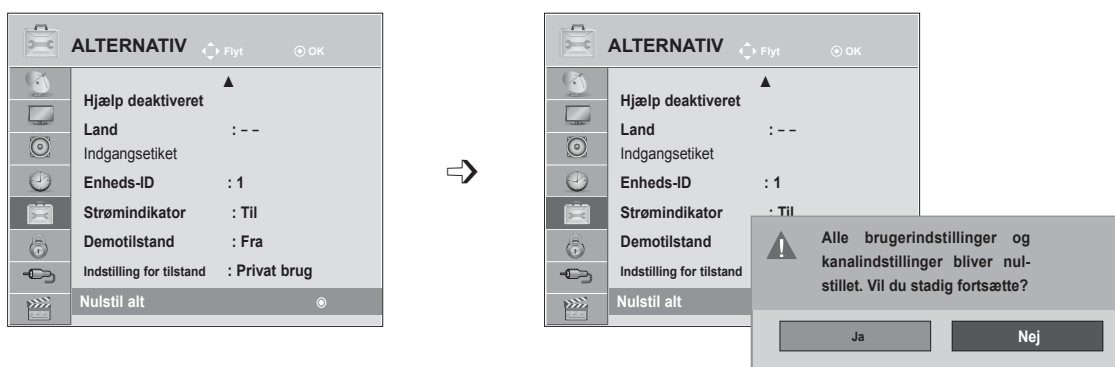

- 1 Vælg **ALTERNATIV**.
- 2 Vælg **Nulstil alt**.
- 3 Vælg **Ja**.
- 4 Start **Nulstil alt**.

- Hvis du i **Lås system "Til"** glemmer din adgangskode, skal du trykke på "0", "3", "2", "5" på fjernbetjeningen.

- Tryk på knappen **MENU** eller **EXIT** for at lukke menuvinduet.
- Tryk på knappen **BACK** (TILBAGE) for at gå til forrige menuskærm.

FORÆLDREKONTROL/BEDØMMELSER

INDSTILLING AF ADGANGSKODE OG SYSTEMLÅS

Indtast adgangskoden, tryk på "0", "0", "0", "0" fjernbetjeningen.

Hvis Frankrig er valgt som Land, er adgangskoden ikke '0', '0', '0', '0' men '1', '2', '3', '4'.

Hvis Frankrig er valgt som Land, kan adgangskoden ikke indstilles som '0', '0', '0', '0'.

Hvis en kanal er låst, skal du angive adgangskoden for at låse den op midlertidigt.

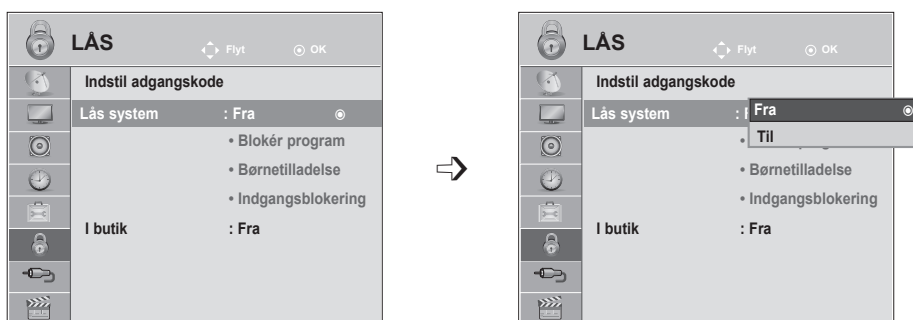

-   Vælg **LÅS**.
-   Vælg **Lås system**.
-   Vælg **Til**.
-    Vælg adgangskoden.
-  Indtast en adgangskode med 4 cifre.
Sørg for at huske dette tal!
Indtast adgangskoden igen for at bekræfte den.

- Hvis du har glemt din adgangskode, skal du trykke "0, 3, 2, 5" på fjernbetjeningen.

- Tryk på knappen **MENU** eller **EXIT** for at lukke menuvinduet.
- Tryk på knappen **BACK** (TILBAGE) for at gå til forrige menuskærm.





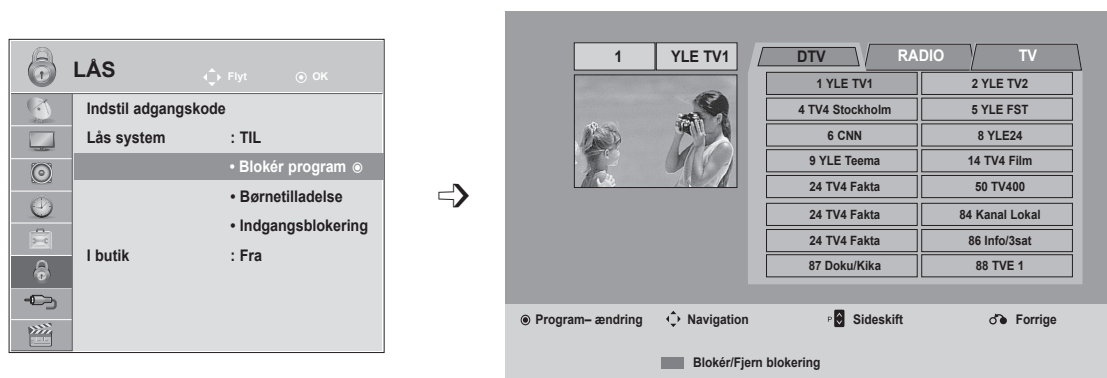

BLOKÉR PROGRAM

Blokerer programmer, som du ikke vil se, eller som du ikke ønsker, at dine børn skal se.

Denne funktion er tilgængelig under **Lås system "Til"**.

Angiv en adgangskode for at få vist et klassificeret program.



-   Vælg **LÅS**.
-   Vælg **Blokér program**.
-  Åbn **Blokér program**.
-   Vælg det program, du vil låse.

- Tryk på knappen **MENU** eller **EXIT** for at lukke menuvinduet.
- Tryk på knappen **BACK** (TILBAGE) for at gå til forrige menuskærm.

FORÆLDREKONTROL/BEDØMMELSER

FORÆLDREKONTROL (KUN I DIGITAL TILSTAND)

Denne funktion afhænger af oplysningerne fra sendestationen. Af samme årsag fungerer funktionen ikke korrekt, hvis signalet indeholder ukorrekte oplysninger.

Der kræves en adgangskode for at få adgang til menuen.

Dette TV-apparat er programmeret til at huske den senest valgte indstilling, selvom om det bliver slukket.

Denne funktion gør det muligt at spærre bestemte programkategorier for at forhindre, at børn kommer til at se TV-programmer med voksenindhold.

Angiv en adgangskode for at få vist et klassificeret program.

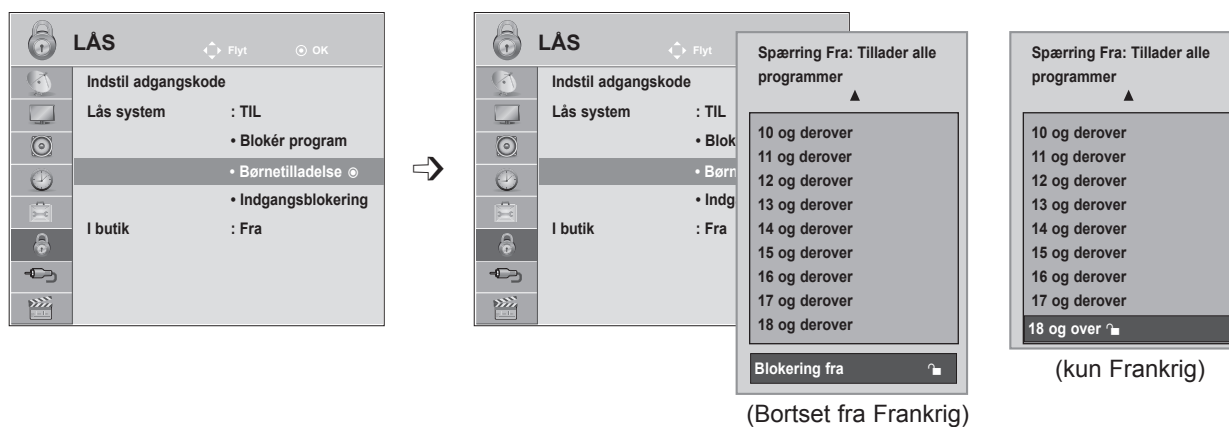

-   Vælg **LÅS**.
-   Vælg **Børnetilladelse**.
-   Foretag de ønskede justeringer
-  Gem.

- Tryk på knappen **MENU** eller **EXIT** for at lukke menuvinduet.
- Tryk på knappen **BACK** (TILBAGE) for at gå til forrige menuskærm.

INDGANGSBLOKERING

Gør det muligt at blokere en indgang.

Denne funktion er tilgængelig, når indstillingen **Lås system "Til"** er valgt.

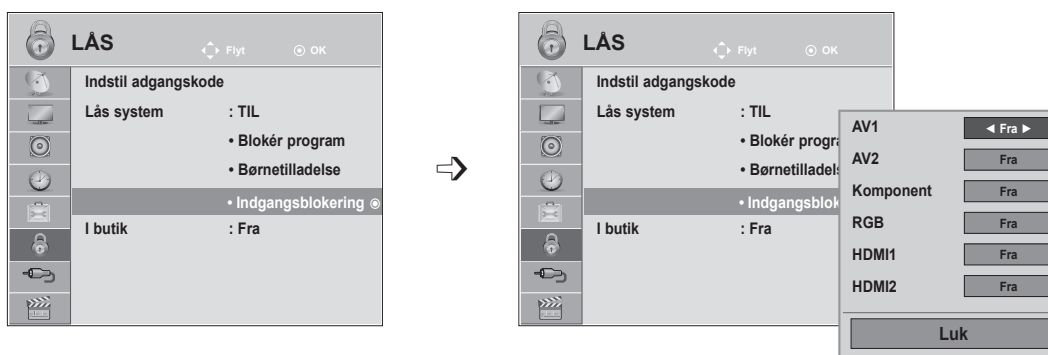

- 1   Vælg **LÅS**.
- 2   Vælg **Indgangsblokering**.
- 3   Vælg indgangskilden.
- 4   Vælg **Til** eller **Fra**.
- 5  Gem.

- Tryk på knappen **MENU** eller **EXIT** for at lukke menuvinduet.
- Tryk på knappen **BACK** (TILBAGE) for at gå til forrige menuskærm.

FORÆLDREKONTROL/BEDØMMELSER

I BUTIK

TV'et kan indstilles, så det er fjernbetjeningen, der skal styre det. Denne funktion kan anvendes til at forhindre uautoriseret visning.

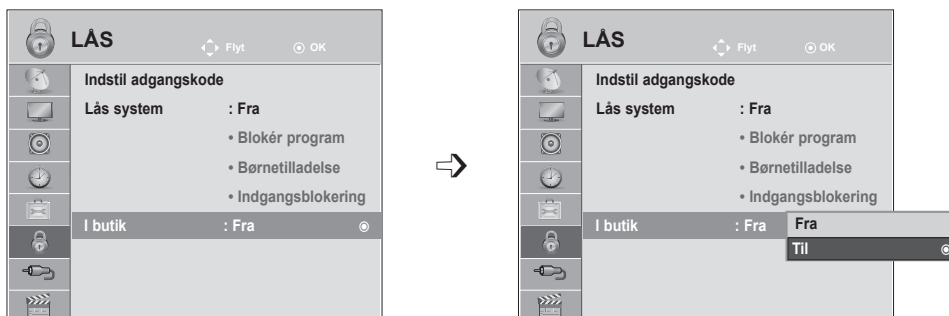

-   Vælg **ALTERNATIV**.
-   Vælg **I butik**.
-   Vælg **Til eller Fra**.
-   Gem.

- Ved **I butik "Til"**, og når TV'et er slukket, skal du trykke på knappen **INPUT, P ^ v** på TV'et eller **STRØM, INPUT, P ^ v** eller **TALTASTERNE** på fjernbetjeningen for at tænde apparatet.
- Ved **I butik "Til"** vises skærbilledet "  **I butik "Til"** på skærmen, hvis du trykker på en vilkårlig knap på frontpanelet, mens du ser TV.

- Tryk på knappen **MENU** eller **EXIT** for at lukke menuvinduet.
- Tryk på knappen **BACK (TILBAGE)** for at gå til forrige menuskærm.

SÅDAN BRUGER DU EN USB-ENHED

VED TILSLUTNING AF EN USB-ENHED

Når du tilslutter en USB-enhed, vises denne pop-op-menu automatisk.

"POP-OP-MENU" vil ikke blive vist, mens skærmttekst inklusive Menu, EPG eller Opgaveliste er aktivret, eller mens Bluetooth-hovedtelefonen er tilsluttet.

Når pop-op-menuen ikke vises, kan du vælge **Musikliste**, **Fotoliste** eller **Biografliste** i USB-menuen.

I USB-enheden kan du ikke tilføje en ny mappe eller slette den eksisterende mappe.

1 Tilslut USB-enheden til **USB IN**-stikket på TV'et.

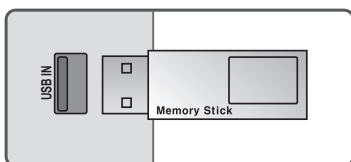

- Kun foto (JPEG), musik (MP3) og film (DAT, MPG, MPEG, VOB, AVI, DIVX, MP4, MKV, TS, TRP, TP) understøttes.

2 Vælg **FOTOLISTE**, **MUSIKLISTE** eller **BIOGRAFLISTE**

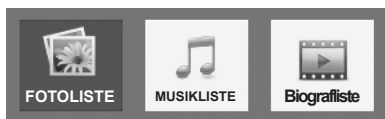

3



Ved fjernelse af USB-enheden

Vælg menuen for USB-enheden, før du fjerner USB-enheden.

- 1   Vælg **USB-enhed**.
- 2  Vælg **Skub ud**.

SÅDAN BRUGER DU EN USB-ENHED

Forholdsregler ved brug af USB-enheden

- ▶ Det er kun en USB-lagringsenhed, der kan genkendes.
- ▶ Hvis USB-lagringsenheden tilsluttes gennem en USB-hub, kan enheden ikke genkendes.
- ▶ En USB-lagringsenhed, der benytter et automatisk genkendelsesprogram, bliver muligvis ikke genkendt.
- ▶ En USB-lagringsenhed, der benytter sin egen driver, bliver muligvis ikke genkendt.
- ▶ Genkendeshastigheden for en USB-lagringsenhed kan afhænge af den enkelte enhed.
- ▶ Sluk ikke for TV'et, og tag ikke USB-enheden ud af stikket, mens den tilsluttede USB-lagringsenhed arbejder. Hvis en sådan lagringsenhed pludselig separeres eller tages ud af stikket, kan de lagrede filer eller USB-lagringsenheden blive beskadiget.
- ▶ Tilslut ikke en USB-lagringsenhed, der er blevet kunstigt manipuleret på PC'en. Enheden kan være skyld i, at produktet ikke fungerer eller ikke kan afspilles. Glem ikke, at der kun må bruges en USB-lagerenhed med normale musik-, billed- eller filmfiler.
- ▶ Brug kun en USB-lagerenhed, som er formateret som et FAT-, FAT16- og FAT32-filsystem. NTFS-filsystemet benyttes under Windows-operativsystemet. En lagringsenhed, der er formateret på en måde, der ikke understøttes af Windows, bliver muligvis ikke genkendt.
- ▶ Tænd for strømmen til en USB-lagerenheden (over 0,5 A), som kræver en ekstern strømforsyning. I modsat fald genkendes enheden ikke.
- ▶ Tilslut en USB-lagerenhed med kablet, som tilbydes af enhedens producent.
- ▶ Nogle USB-lagringsenheder understøttes ikke eller har en uregelmæssig drift.
- ▶ Der anvendes samme filjusteringsmetode på USB-lagringsenheden som i Windows XP, og filnavne på op til 100 engelske tegn kan genkendes.
- ▶ Husk at sikkerhedskopiere vigtige filer, da data, der gemmes på en USB-hukommelsesenhed, kan blive beskadiget. Vi er ikke ansvarlige for et eventuelt tab af data.
- ▶ USB-enheden opdages muligvis ikke, hvis USB HDD'en ikke har en ekstern strømkilde. Så husk tilslutning til den eksterne strømkilde.
 - Brug en adapter til en ekstern strømkilde. Vi garanterer ikke et USB-kabel til en ekstern strømkilde.
- ▶ Data i en USB-lagerenhed kan ikke slettes i NTFS-filsystemet.
- ▶ Du kan bruge op til 4 partitioner eller USB-hukommelsesenheder, hvis USB-hukommelsesenheden har flere partitioner, eller hvis du bruger en USB-multikortlæser.
- ▶ Kun FAT-, FAT16- og FAT32-filsystemet understøtter sletningsfunktionen.
- ▶ Hvis en USB-hukommelsesenhed sluttes til en USB-multikortlæser, genkendes masselagerets data muligvis ikke.
- ▶ Kobl USB-hukommelsesenheden fra og til igen, hvis den ikke fungerer korrekt.
- ▶ Hastigheden, hvormed USB-hukommelsesenheden registreres, varierer fra enhed til enhed.
- ▶ Hvis der tilsluttes USB i standbytilstand, benyttes harddisken, når TV'et tændes.
- ▶ Den anbefalede kapacitet er 1 TB eller derunder til en ekstern USB-harddisk og 32 GB eller derunder til USB-hukommelse.
- ▶ Enheder med en kapacitet større end den anbefalede fungerer muligvis ikke korrekt.
- ▶ Sluk harddisken, og tænd den igen for at få den eksterne USB-harddisk til at fungere korrekt i energisparetilstand, hvis den ikke fungerer.
- ▶ USB-lagerenheder under USB 2.0 understøttes også. De fungerer måske ikke korrekt med Biograflisten.
- ▶ Når en ødelagt fil afspilles fra USB-lageret, slukkes TV'et måske, eller det fungerer ikke normalt.

FOTOLISTE

Du kan få vist fotofiler på USB-lagerenheden.

Visningen på skærmen kan afvige fra dit TV-apparat. Billederne er eksempler, som kan hjælpe med TV-betjeningen.

Når du ser et billede via funktionen Billedliste, kan du ikke ændre billedtilstanden.

FOTO (*.JPEG) understøttede filer

Basislinje: 64 x 64 til 15360 x 8640

Progressiv : 64 x 64 til 1920 x 1440

- Du kan kun afspille JPEG-filer
- Filer, der ikke understøttes, angives med et særligt ikon.

Skærmkomponenter

1



Vælg **USB**.

2



Vælg **Fotoliste**.

- 1 Flytter til mappen på øverste niveau.
- 2 Aktuel side/Alle sider.
- 3 Samlet antal markerede fotos.
- 4 Tilsvarende knapper på fjernbetjeningen.

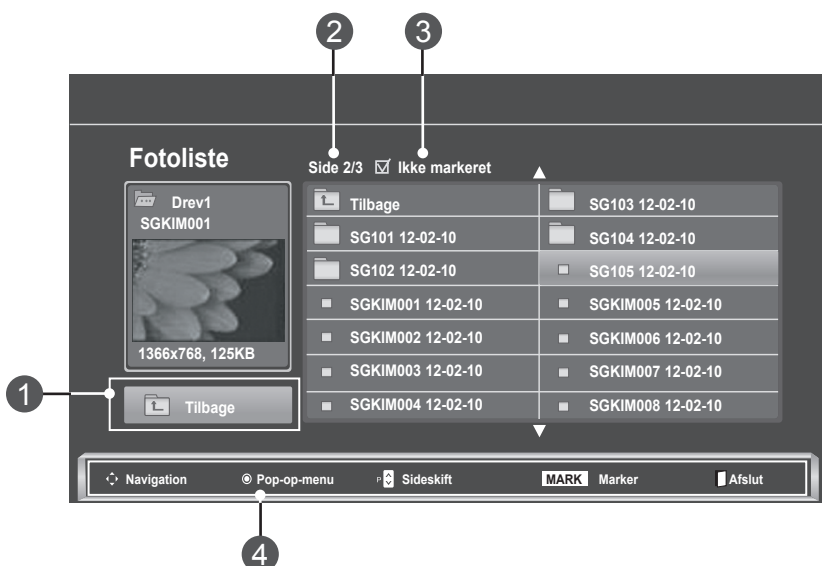

SÅDAN BRUGER DU EN USB-ENHED

Fotovalg og pop-op-menu

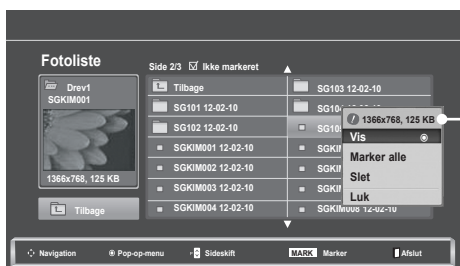
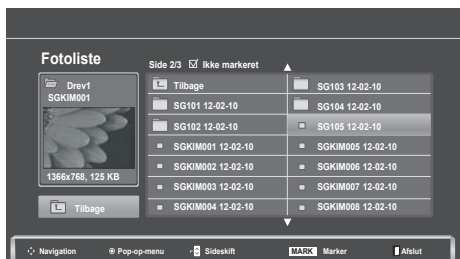

- ▶ **Vis:** Vis det valgte element.
- ▶ **Marker alle:** Marker alle fotos på skærmen.
- ▶ **Fjern alle markeringer:** Fjern markering af alle markerede fotos.
- ▶ **Slet eller Slet markerede:** Slet det markerede fotoelement.
- ▶ **Luk:** Luk **Pop-op**-menuen.

-  Vælg destinationsmappen eller destinationsdrevet.
-   Vælg de ønskede fotos.
-  Vis **pop-op**-menuen.
-   Vælg den ønskede **pop-op**-menu.

- Brug knappen **P** ^ v for at navigere på fotosiden.
- Brug knappen **MARK** for at markere eller fjerne markering af et foto. Du kan få vist de enkelte markerede fotos eller et diashow af de markerede fotos, hvis et eller flere fotos er markeret. Du kan få fotos i mappen vist individuelt eller som et diashow, hvis ingen fotos er markeret.

- Tryk på knappen **BACK** (TILBAGE) for at gå til forrige menuskærm.

Samtlige funktioner er tilgængelige på skærbilledet, der viser fotoet i fuld størrelse.

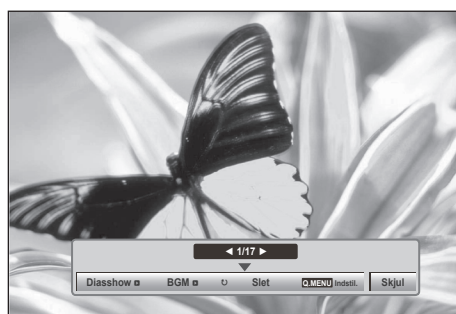
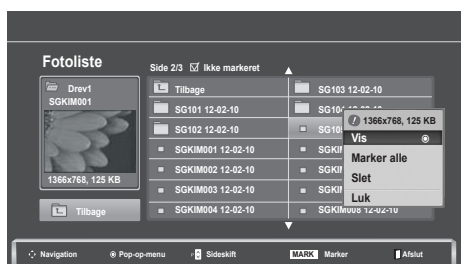
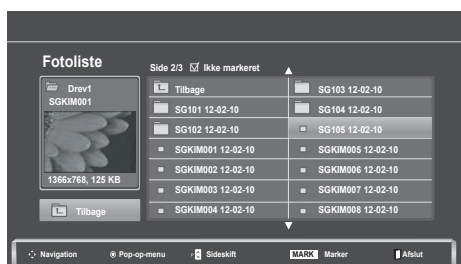

Fotoets højde/bredde-forhold kan ændre størrelsen af fotoet, som det vises på skærmen i fuld størrelse.

Tryk på knappen **BACK** (TILBAGE) for at gå til forrige menuskærm.

- 1  Vælg destinationsmappen eller destinationsdrevet.
- 2   Vælg de ønskede fotos.
- 3  Vis **pop-op**-menuen.
- 4  Vælg **Vis**.
- 5  Det valgte foto vises i fuld størrelse

- Brug knappen **P** ^ v for at navigere på fotosiden.

- Tryk på knappen **BACK** (TILBAGE) for at gå til forrige menuskærm.

SÅDAN BRUGER DU EN USB-ENHED

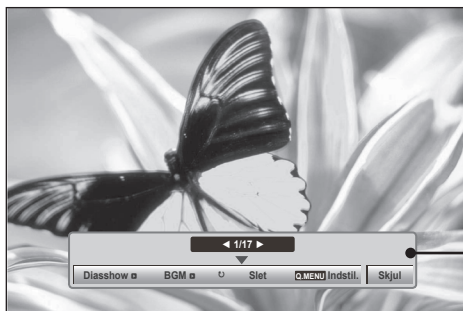



6   Vælg **Diasshow**, **BGM**,  (Roter), Slet, Indstil. eller Skjul.

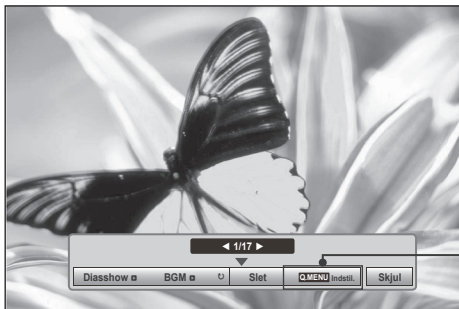

- Brug knappen < > for at vælge det forrige eller næste foto.
- Brug knappen < > for at vælge og kontrollere menuen på skærmen i fuld størrelse.

- ▶ **Diasshow** : Hvis der ikke er markeret et billede, vises alle fotos i den aktuelle mappe i diasshowet. Hvis der er valgt fotos, vises de som et diasshow.
 - Du kan indstille tidsintervallet mellem diasbillederne under **Indstilling**.
- ▶ **BGM (baggrundsmusik)**: Lyt til musik, mens du ser fotos i fuld størrelse.
 - Indstil musikmappen for **BGM** under Indstillinger, før du bruger denne funktion.
- ▶  (Roter): Roter fotos.
 - Roterer fotoet 90°, 180°, 270°, 360° med uret.
 - Det kan ikke roteres, hvis billedet er bredere end den understøttede højde.
- ▶ **Slet**: Slet fotos.
- ▶ **Indstilling**: Angiv værdier for **Diashastighed** og **Musikmappe** for **BGM**.
 - Brug knappen ^ v < > og OK for at angive værdier. Tryk på OK for at gemme indstillingerne.
 - Du kan ikke ændre **Musikmappe**, mens **BGM afspilles**.
- ▶ **Skjul**: Skjul menuen på fuld skærm.
 - Hvis du igen vil se menuen på skærm i fuld størrelse, skal du trykke på knappen **OK**.

Sådan bruger du funktionen Fotoliste



1  Vis **pop-op**-menuen.

2   Vælg **Indstil fotovisning**, **Indstil video** eller **Indstil lyd**.

► Når du vælger **Indstil fotovisning**,

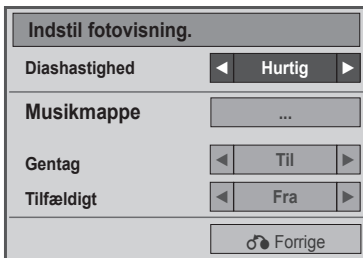

1  Vis **Diashastighed** eller **Musikmappe**.

2   Foretag de ønskede justeringer

- Når "**Fra**" er valgt i menuen **Gentag**, standser afspilningen, så snart den sidste fil på listen er afspillet. Men hvis du trykker på knappen "►►", mens den sidste fil på listen er ved at blive afspillet og "**Gentag**" er i positionen "**Fra**", afspilles den første fil på listen, og menuen "**Gentag**" aktiveres.

SÅDAN BRUGER DU EN USB-ENHED

► Når du vælger **Indstil video**,



1



Foretag de relevante justeringer. (Se side 74, 77, 78)

► Når du vælger **Indstil lyd**,

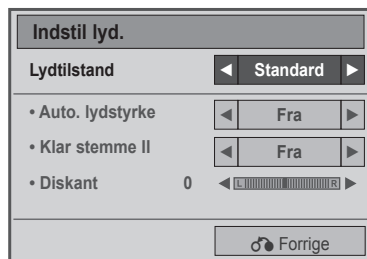

1



Vis **Lydtilstand**, **Auto. lydstyrke**, **Klar stemme II**, **Balance**.

2

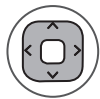

Foretag de ønskede justeringer (Se side 85 til 89)

MUSIKLISTE

Du kan afspille musikfiler på USB-lagerenheden.

Købte musikfiler (*.MP3) kan indeholde ophavsretsmæssige begrænsninger. Det er ikke sikkert, at afspilning af disse filer understøttes af denne model.

Musikfiler på din USB-enhed kan afspilles af denne enhed.

Visningen på skærmen kan afvige fra dit TV-apparat. Billederne er eksempler, som kan hjælpe med TV-betjeningen.

Understøttede MUSIK-filer (*.MP3)

Bithastighed 32 til 320

- Samplingfrekvens, MPEG1-lag 3: 32 kHz, 44,1 kHz, 48 kHz.
- Samplingfrekvens, MPEG2 -lag 3: 16 kHz, 22,05 kHz, 24 kHz
- Samplingfrekvens, MPEG2,5 -lag 3: 8 kHz, 11,025 kHz, 12 kHz

Skærmkomponenter

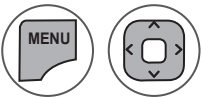
1  Vælg **USB**.

2  Vælg **Musikliste**.

1 Vis eksempel: Hvis der findes et albumomslag for filen (Album Art Image), vises dette omslag.

2 Flytter til mappen på øverste niveau.

3 Aktuel side/Alle sider.

4 Samlet antal markerede musiktitler.

5 Tilsvarende knapper på fjernbetjeningen.

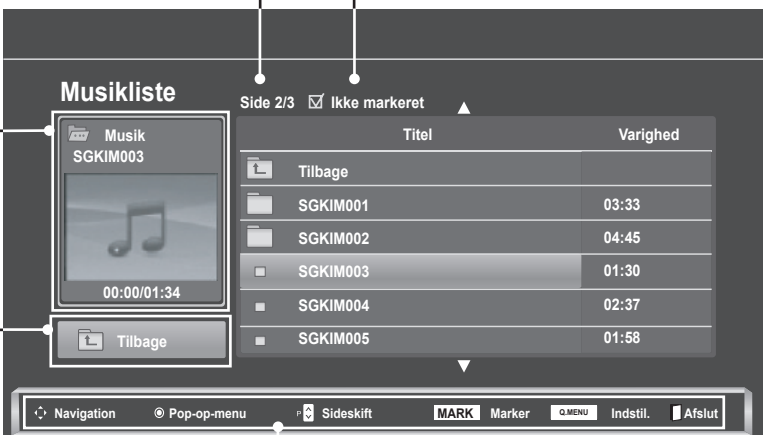

Titel	Varighed
Tilbage	
SGKIM001	03:33
SGKIM002	04:45
SGKIM003	01:30
SGKIM004	02:37
SGKIM005	01:58

Navigation Pop-op-menu Sideskift MARK Marker Q.MENU Indstil Afslut

SÅDAN BRUGER DU EN USB-ENHED

Musikvalg og pop-op-menu

Som vist er der anført op til 6 musiktitler pr. side.

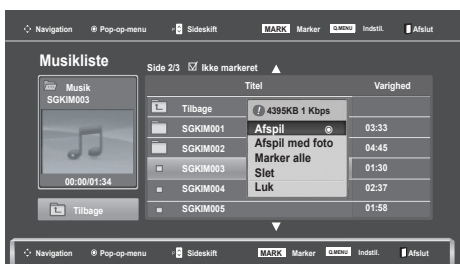
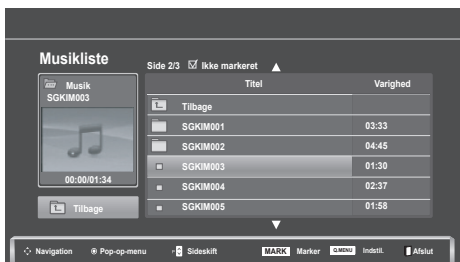

- ▶ **Afspil** (Under stop): Afspil de valgte musiktitler. Afspilningen af et enkelt stykke musik slutter, og det næste afspilles. Når der ikke er nogen markerede musiktitler, som skal afspilles, afspilles den næste i den aktuelle mappe. Hvis du går til en anden mappe og trykker på knappen **OK**, standser den aktuelle musikafspilning.
- ▶ **Afspil markeret**: Afspil de valgte musiktitler. Så snart et musiknummer er afspillet, afspilles det næste nummer automatisk.
- ▶ **Stop afspilning** (Under afspilning): Stop afspilningen af musiktitler.
- ▶ **Afspil med foto**: Start afspilningen af de valgte musiktitler, og flyt derefter til **Fotoliste**.
- ▶ **Marker alle**: Marker alle musiktitler i mappen.
- ▶ **Fjern alle markeringer**: Fjern markering af alle markerede musiktitler.
- ▶ **Slet eller Slet markerede**: Slet de markerede musiktitler.
- ▶ **Luk**: Luk **Pop-op**-menuen.

- 1  Vælg destinationsmappen eller destinationsdrevet.
- 2   Vælg de ønskede fotos.
- 3  Vis **pop-op**-menuen.
- 4   Vælg den ønskede **pop-op**-menu.

- Brug knappen **P** ^ v for at navigere op/ ned på musik siden.
- Brug knappen **MARK** for at markere eller fjerne markering af et musiknummer. Når en eller flere musikfiler er markeret, afspilles den markerede musiktitel i rækkefølge. Hvis du f.eks. kun vil lytte til et bestemt musiknummer flere gange, skal du bare markere musiknummeret og afspille det. Hvis intet musiknummer er markeret, afspilles alle musiknumre i mappen i rækkefølge.

- Tryk på knappen **BACK** (TILBAGE) for at gå til forrige menuskærm.

- Hvis du ikke trykker på en knap i et stykke tid under afspilningen, flyder boksen med afspilningsoplysninger som pauseskærm (som vist nedenfor).

- **"Pauseskærmen"?**

Pauseskærmen skal forhindre pixelskader på skærmen, som kan forekomme, hvis et fast billede bliver vist på skærmen i længere tid.

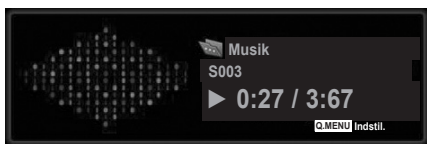

! BEMÆRK

- ▶ Når en musikfil afspilles, vises ♪ efter titlen.
- ▶ En beskadiget eller ødelagt musikfil afspilles ikke, men der vises 00:00 i afspilningstid.
- ▶ Musik med copyrightbeskyttelse, der er hentet fra en betalingstjeneste, starter ikke, men viser upassende oplysninger i afspilningstid.
- ▶ Hvis du trykker på knapperne **OK**, **■**, standses pauseskærmen.
- ▶ Knapperne **PLAY(▶)**, **Pause(II)**, **■**, **▶▶**, **◀◀** på fjernbetjeningen er også tilgængelige i denne tilstand.
- ▶ Du kan vælge det næste musiknummer med knappen **▶▶**, og du kan vælge det forrige musiknummer med knappen **◀◀**.

Brug af funktionen Musikliste, afspilning

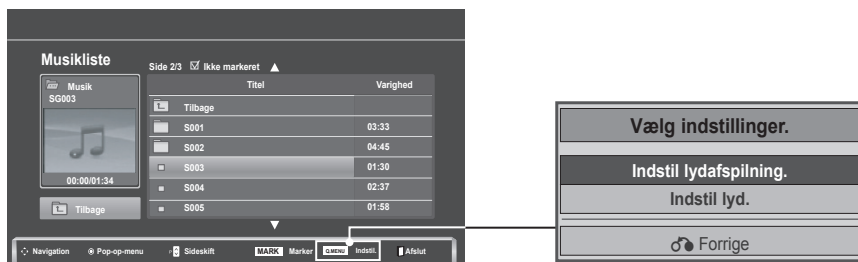

1



Vis **pop-op**-menuen.

2



Vælg **Indstil lydafspilning** eller **Indstil lyd**.

SÅDAN BRUGER DU EN USB-ENHED

► Når du vælger **Indstil lydafspilning**,

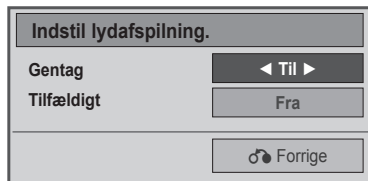

1



Vis **Indstil lydafspilning**.

2



Foretag de ønskede justeringer

- Når "Fra" er valgt i menuen **Gentag**, standser afspilningen, så snart den sidste fil på listen er afspillet. Men hvis du trykker på knappen "►►", mens den sidste fil på listen er ved at blive afspillet og "Gentag" er i positionen "Fra", afspilles den første fil på listen, og menuen "Gentag" aktiveres.

► Når du vælger **Indstil lyd**,

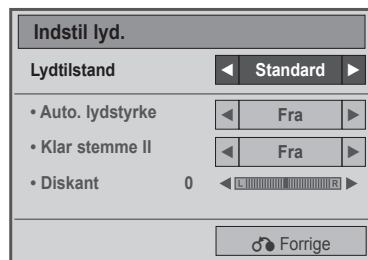

1



Vis **Lydtilstand**, **Auto. lydstyrke**, **Klar stemme II**, **Balance**.

2



Foretag de ønskede justeringer (Se side 85 til 89)

BIOGRAFLISTE

Du kan afspille filmfiler på USB-lagerenheden.

Viser filmene i USB-mappen og understøtter afspilning. Denne funktion anvendes ved afspilning af filmfiler på TV'et.

Viser filmene i USB-mappen og understøtter afspilning.

Tillader afspilning af alle film i mappen og de filer, som brugerne ønsker.

Det er en Biografliste, som viser mappeoplysninger og filmfiler.

Visningen på skærmen kan afvige fra dit TV-apparat. Billederne er eksempler, som kan hjælpe med TV-betjeningen.

Filunderstøttelse for film (*.dat/*.mpg/*.mpeg/*.ts/*.trp/*.tp/*.vob/*.mp4/*.mkv/*.avi/*.divx)

Videoforformat: DivX3.11, DivX4.12, DivX5.x, DivX6, Xvid1.00, Xvid1.01, Xvid1.02, Xvid1.03, Xvid 1,10- beta-1/beta-2, Mpeg-1, Mpeg-2, Mpeg-4, H.264/AVC

Lydformat: Dolby Digital, AAC, Mpeg, MP3, LPCM, HE-AAC

Bithastighed: inden for 32 kbps til 320 kbps (MP3)

Undertekstformat: *.smi/*.srt/*.sub (MicroDVD, SubViewer1.0/2,0)/*.ass/*.ssa/*.txt (TMPlayer)/*.psb (PowerDivx).

- Visse undertekster, som brugeren har oprettet, fungerer ikke korrekt.
- Visse specialtegn understøttes ikke i undertekster.
- HTML-koder understøttes ikke i undertekster.
- Undertekster på andre end de understøttede sprog er ikke tilgængelige.
- Tidsoplysningerne i en ekstern undertekstfil skal være arrangeret i stigende rækkefølge for at blive afspillet.
- Der kan forekomme afbrydelser på skærmen (billedstop, hurtig afspilning m.v.), hvis der skiftes lydssprog.
- En beskadiget filmfil afspilles muligvis ikke korrekt, eller visse afspilningsfunktionerne kan ikke bruges.
- Filmfiler, som er frembragt vha. visse kodeenheder, afspilles muligvis ikke korrekt.
- Hvis billed- og lydstrukturen for optagede filer ikke er "interleaved", udsendes der enten billeder eller lyd.
- HD-videoer med maksimalt 1920 x 1080 ved 25/30P eller 1280 x 720 ved 50/60P understøttes, afhængigt af rammen.
- Videoer med opløsninger over 1920 x 1080 ved 25/30P eller 1280 x 720 ved 50/60P fungerer muligvis ikke korrekt, afhængigt af rammen.
- Andre filmfiler end de angivne typer og formater fungerer muligvis ikke korrekt.
- Maksimal bithastighed ved afspilning af film er 20 Mbps.
- Der garanteres ikke for jævn afspilning af profiler, der er kodet på niveau 4.1 eller højere i H.264/AVC.
- DTS Audio codec understøttes ikke.
- En filmfil med en størrelse over 30 GB understøttes ikke for afspilning.
- En DivX-filmfil og dens undertiteltilfil skal være placeret i samme mappe.
- Navnet på en videofil og dens undertekstfilnavn skal være identiske, hvis den skal kunne vises.
- Afspilning af en video via en USB-forbindelse, der ikke understøtter høj hastighed, fungerer muligvis ikke korrekt.
- Filer, der er kodet med GMC (Global Motion Compensation) kan ikke afspilles.
- Når du ser en film via funktionen Biografliste, kan du justere et billede med knappen Energy Saving på fjernbetjeningen. Brugeropsætning for hvert billede fungerer ikke.

SÅDAN BRUGER DU EN USB-ENHED

Filtypenavn / Fil	Videodekoder	Audio Codec	Maks. opløsning
mpeg, vob	MPEG1, MPEG2	Dolby Digital, MPEG, MP3, LPCM	1920 x 1080 ved 30p
dat	MPEG1	Dolby Digital, MPEG, MP3, LPCM	
ts,trp,tp	MPEG2, H.264/AVC	Dolby Digital, AAC, MPEG	
mp4	MPEG4 SP, MPEG4 ASP, Divx 3.11, Divx 4.12, Divx 5.x, Divx 6, Xvid 1.00, Xvid 1.01, Xvid 1.02, Xvid 1.03, Xvid 1.10-beta 1, Xvid 1.10-beta 2, H.264/AVC	Dolby Digital, HE-AAC, AAC, MPEG, MP3, LPCM	
avi	MPEG 2, MPEG 4 SP, MPEG4 ASP, Divx 3.11, Divx 4, Divx 5, Divx 6, Xvid 1.00, Xvid 1.01, Xvid 1.02, Xvid 1.03, Xvid 1.10-beta 1, Xvid 1.10-beta 2, H.264/AVC	Dolby Digital, HE-AAC, AAC, MPEG, MP3, LPCM	
mkv	H.264/AVC, MPEG 1, MPEG 2, MPEG 4 SP, MPEG4 ASP	Dolby Digital, HE-AAC, AAC, MPEG, MP3, LPCM	
divx	MPEG 2, MPEG 4 SP, MPEG4 ASP, Divx 3.11, Divx 4, Divx 5, Divx 6, Xvid 1.00, Xvid 1.01, Xvid 1.02, Xvid 1.03, Xvid 1.10-beta 1, Xvid 1.10-beta 2, H.264/AVC	Dolby Digital, HE-AAC, AAC, MPEG, MP3, LPCM	

Skærmkomponenter

- 1   Vælg **USB**.
- 2    Vælg **Biografliste**.

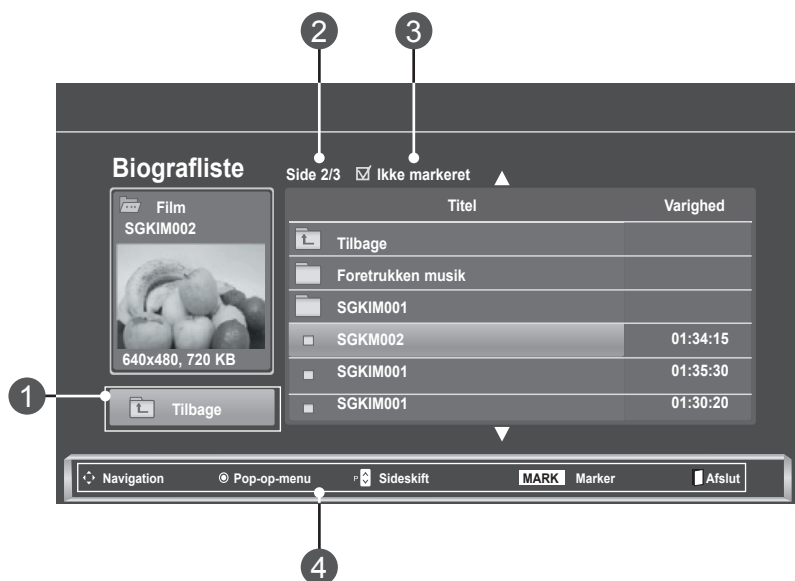

- 1 Flytter til mappen på øverste niveau.
- 2 Aktuel side/Alle sider.
- 3 Samlet antal markerede filtitler.
- 4 Tilsvarende knapper på fjernbetjeningen.

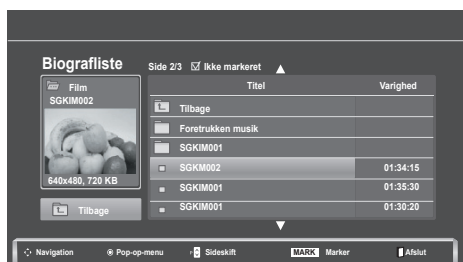

Filmvalg og pop-op-menu



- ▶ **Afspil:** Afspil den valgte film. Divx-afspilning udføres, mens skærmen ændrer sig.
- ▶ **Marker alle:** Marker alle film i mappen.
- ▶ **Fjern alle markeringer:** Fjern markering af alle markerede film.
- ▶ **Slet eller Slet markerede:** Slet det valgte filelement.
- ▶ **Luk:** Luk **pop-op**-menuen.

- 1  Vælg destinationsmappen eller destinationsdrevet.
- 2   Vælg den ønskede filmtitel
- 3  Vis **pop-op**-menuen.
- 4   Vælg den ønskede **pop-op**-menu.

- Brug knappen **P** ^ v for at navigere på filmsiden.
- Brug knappen **MARK** for at markere eller fjerne markering af en film. Når en eller flere filmfiler er markeret, afspilles de i rækkefølge.

- Tryk på knappen **BACK** (TILBAGE) for at gå til forrige menuskærm.

! BEMÆRK



- ▶ Hvis filerne ikke understøttes, vises en meddelelse herom.

SÅDAN BRUGER DU EN USB-ENHED

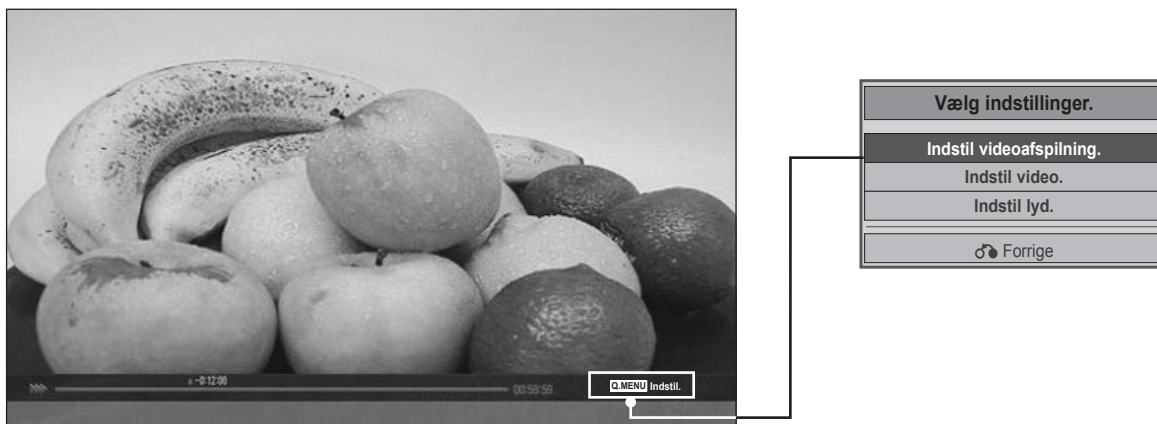
Brug af funktionen Biografliste, afspilning



1  Vis **pop-op**-menuen.

2   Vælg **Indstil videoafspilning**, **Indstil video** eller **Indstil lyd**.

► Når du vælger **Indstil videoafspilning**,

Billedstørrelse	◀ Fuld ▶
Lydsprog	1
Undertekstsprog	Fra
. Synk	0
. Position	0
. Størrelse	Normal
	♂ Forrige

- **Billedstørrelse:** Vælger det ønskede billedformat under filmafspilning.
- **Lydsprog og undertekstsprog:** Ændrer sproggruppen for lyden/underteksterne under filmafspilning.
- **Synk:** Justerer tidssynkroniseringen for underteksterne fra -10 til +10 sekunder i trin på 0,5 sekunder under filmafspilning.
- **Position:** Ændrer placeringen af underteksterne op eller nedad under filmafspilning.
- **Størrelse:** Vælger den ønskede størrelse på underteksterne under filmafspilning.

1



Vis **Billedstørrelse**, **Lydsprog** eller **Undertekstsprog**.

2



Foretag de ønskede justeringer

Undertekstsprog	Understøttede sprog
Latin1	engelsk, spansk, fransk, tysk, italiensk, svensk, finsk, hollandsk, portugisisk, dansk, rumænsk, norsk, albansk, gælisk, walisisk, irsk, katalansk, valenciansk
Latin2	bosnisk, polsk, kroatisk, tjekkisk, slovakisk, slovensk, serbisk, ungarsk
Latin4	estisk, lettisk, litauisk
Kyrillisk	bulgarsk, makedonisk, russisk, ukrainsk, kazakh
græsk	græsk
tyrkisk	tyrkisk

! BEMÆRK

- Kun filer, der gemmes i ASCII-KODE, understøttes i filmens eksterne undertekster.
- Hver undertekstlinje understøtter kun 500 bogstaver og 500 tal.
- Undertekstfilen understøtter kun 10.000 sync blokke

SÅDAN BRUGER DU EN USB-ENHED

► Når du vælger **Indstil video**,



1



Foretag de relevante justeringer. (Se side 74, 77, 78)

► Når du vælger **Indstil lyd**,

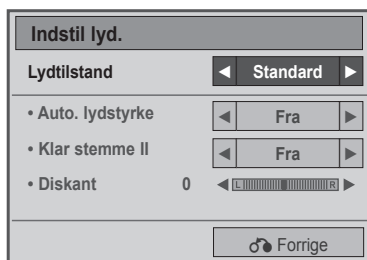

1





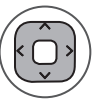

Vis **Lydtilstand**, **Auto. lydstyrke**, **Klar stemme II**, **Balance**.

2

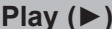

Foretag de ønskede justeringer (Se side 85 til 89)

Brug af fjernbetjeningen

	<p>Under afspilningen, tryk flere gange på knappen REW(◀◀) for at øge hastigheden ◀◀(x2) → ◀◀◀ (x4) → ◀◀◀◀(x8) → ◀◀◀◀◀◀(x16) → ◀◀◀◀◀◀◀◀(x32).</p> <p>tryk flere gange på knappen FF(▶▶) for at øge hastigheden ▶▶(x2) → ▶▶▶ (x4) → ▶▶▶▶ (x8) → ▶▶▶▶▶▶(x16) → ▶▶▶▶▶▶▶▶(x32).</p> <p>→ Når du trykker flere gange på disse knapper, øges hastigheden for hurtig fremspoling/tilbagespoling.</p>
	<p>Tryk på knappen Pause (II) under afspilningen.</p> <p>→ Stillbilledskærmen vises.</p> <p>→ TV'et vender tilbage til afspilning, hvis der ikke trykkes på nogen af knapperne på fjernbetjeningen i 10 minutter efter tryk på pause.</p> <p>→ Tryk på knappen Pause (II), og brug derefter knappen FF (▶▶) til langsom gengivelse.</p>
	<p>Ved brug af knappen < eller > under afspilningen kan der vises en markør, som angiver positionen på skærmen.</p>
	<p>Tryk på knappen Play (▶) for at vende tilbage til normal afspilning.</p>
	<p>Tryk flere gange på knappen ENERGY SAVING for at øge skærmens lysstyrke. (Se side 72)</p>

SÅDAN BRUGER DU EN USB-ENHED

DIVX-REGISTRERINGSKODE

Bekræft TV'ets DivX-registreringskode. Du kan leje eller købe film på www.divx.com/vod ved hjælp af registreringsnummeret.

Det er ikke tilladt at afspille en lejet eller købt DivX-fil med en DivX-registreringskode fra et andet TV. (Der kan kun afspilles DivX-filer, med registreringskoden svarende til det anskaffede TV).

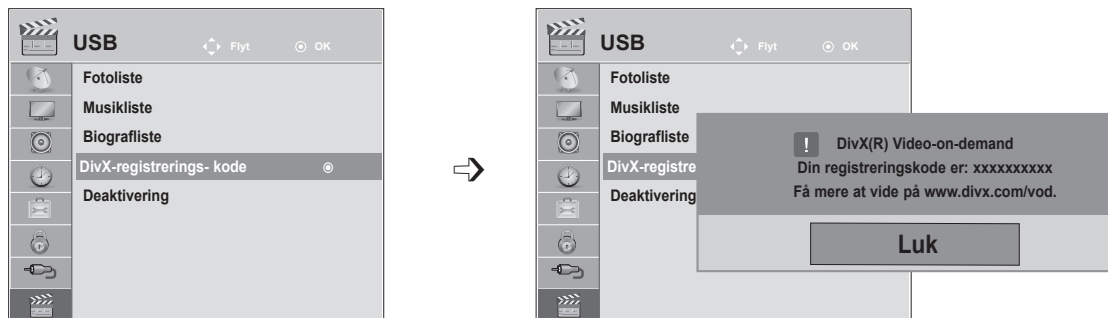

1   Vælg **USB**.

2   Vælg **DivX-registrerings kode**.

3  Vis **DivX-registrerings kode**.

- Tryk på knappen **MENU** eller **EXIT** for at lukke menuvinduet.
- Tryk på knappen **BACK** (TILBAGE) for at gå til forrige menuskærm.



OM DIVX VIDEO: DivX® er et digitalt videoformat, skabt af DivX, Inc. Dette er en officiel DivX certificeret enhed, der afspiller DivX video. Besøg www.divx.com for mere information og softwareværktøjer til at konvertere dine filer til DivX video.

OM DIVX VIDEO-ON-DEMAND: Denne DivX Certified®-enhed skal være registreret for at kunne afspille DivX VOD (Video-on-Demand)-indhold. Hvis du vil generere en registreringskode, skal du finde DivX VOD-sektionen i menuen for enhedsopsætning. Gå til vod.divx.com, og brug denne kode til at gennemføre registreringsprocessen og få mere at vide om DivX VOD.

"DivX Certified til afspilning af DivX-video op til HD 1080p, herunder kvalitetsindhold"

"Pat. 7.295.673; 7.460.688; 7.519.274"

! BEMÆRK

► Filmfiler understøttes som følger

Opløsning: under 1920x1080 BxH pixel

Billedhastighed: under 30 billeder/sek. (1920x1080), under 60 billeder/sek. (under 1280x720)

► **Video Codec:** MPEG 1, MPEG 2, MPEG 4, H.264/AVC, DivX 3.11, DivX 4.12, DivX 5.x, DivX 6, Xvid 1.00, Xvid 1.01, Xvid 1.02, Xvid 1.03, Xvid 1.10-beta1, Xvid 1.10-beta2

DEAKTIVERING

Formålet med deaktiveringen er at give brugere, som har aktiveret alle tilgængelige enheder via webserveren og er forhindret i at aktivere flere enheder, mulighed for at deaktivere enheder. DivX VOD gav forbrugeren mulighed for at aktivere op til 6 enheder under én konto og erstatte eller deaktivere nogle af disse enheder ved at kontakte DivX Support og anmode om at få enhederne slettet. Med denne ekstra funktion kan brugerne selv deaktivere deres enheder og håndtere deres DivX VOD-enheder.



- 1   Vælg **USB**.
- 2   Vælg **Deaktivering**.
- 3   Vælg **Ja**.
- 4  Vis **Deaktivering**.

- Tryk på knappen **MENU** eller **EXIT** for at lukke menuvinduet.
- Tryk på knappen **BACK** (TILBAGE) for at gå til forrige menuskærm.

TEKST-TV

Denne funktion er ikke tilgængelig i alle lande.

Tekst-TV er en gratis seerservice, som udsendes af de fleste TV-stationer, og som indeholder opdaterede informationer om nyheder, vejrmedlinger, TV-programmer, priser for betalingskanaler og mange andre emner.

Tekst-TV-dekoderen i dette TV kan vise systemerne **SIMPLE**, **TOP** og **FASTEXT**. **SIMPLE** (standard-tekst-TV) består af et antal sider, der vælges direkte ved at indtaste det tilhørende sidenummer. **TOP** og **FASTEXT** er mere moderne metoder, der gør det enkelt og hurtigt at finde oplysninger på tekst-TV.

TÆND/SLUK

Tænd for tekst-TV ved at trykke på knappen **TEXT**. Den første side eller sidste side vises på skærmen.

I overskriften på skærmen vises to sidetal, navnet på TV-stationen, dato og klokkeslæt. Det første sidetal viser, hvilken tekst-TV-side, der vises. Det andet sidetal viser, hvilken side der søges efter.

Tryk på knappen **TEXT** eller **EXIT**, hvis du vil slukke tekst-TV. TV'et skifter tilbage til den forrige tilstand.

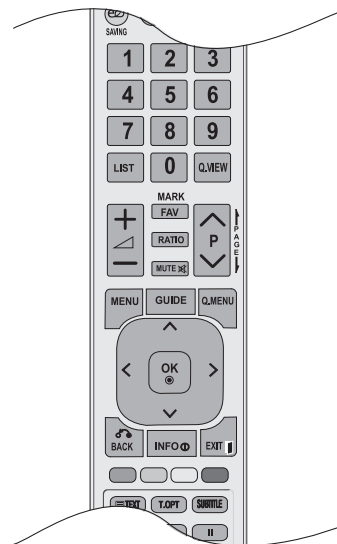

SIMPEL TEKST

■ Valg af side

- 1 Indtast det ønskede sidetal som et trecifret tal ved hjælp af TALTASTERNE. Hvis du under indtastningen trykker på et forkeret tal, skal du indtaste hele det trecifrede nummer og derefter indtaste det korrekte sidetal igen.
- 2 Knappen **P** ^ v kan anvendes til at vælge forrige eller næste side.

TOPTEKST

Brugervejledningen viser fire felter nederst på skærmen - rød, grøn, gul og blå. Det gule felt repræsenterer den næste gruppe, det blå felt den næste blok.

■ Valg af gruppe/blok/side

- 1 Ved at trykke på den BLÅ knap kan du flytte fra blok til blok.
- 2 Du kan flytte til den næste gruppe ved at trykke på den GULE knap. Der bladres automatisk videre til næste blok.
- 3 Du kan bladre videre til den næste side, med automatisk skift til næste gruppe, ved at trykke på den GRØNNE knap.
- 4 Du kan også bruge **P** ^-knappen.

Med den RØDE knap kan du gå tilbage til tidligere valg. Du kan også bruge **P** v-knappen.

■ Direkte valg af side

På samme måde som i SIMPLE-tilstand, kan du, når TV'et er i TOP-tilstand, vælge en bestemt side ved at indtaste et trecifret sidetal med TALTASTERNE.

FASTEXT

Tekst-TV-siderne har en farvekode i underkanten af skærmen. Du vælger en side ved at trykke på den knap, der har samme farve.

■ Valg af side

- 1 Tryk på knappen **T.OPT**, og brug derefter knappen $\wedge \vee$ til at vælge  -menuen. Vis indekssiden.
- 2 Du kan vælge de sider, som er farvekodede på bundlinjen, ved hjælp af knapperne med de tilsvarende farver.
- 3 Som for tekst-TV-tilstanden SIMPLE kan du vælge en side ved at indtaste det trecifrede sidenummer ved hjælp af TALTASTERNE i FASTEXT-tilstand.
- 4 Knappen **P** $\wedge \vee$ kan anvendes til at vælge forrige eller næste side.

SPECIALFUNKTIONER I TEKST-TV

- Tryk på knappen **T. OPT**, og brug derefter knappen $\wedge \vee$ til at vælge menuen Tekst-TV-indstilling.

Indeks

Vælg de enkelte indekssider.

Tid

Ved visning af et TV-program skal du vælge denne menu for at få vist tidspunktet i skærmens øverste højre hjørne.

I tekst-TV-tilstand skal du trykke på denne knap for at vælge et undersidetal. Sidetallet vises nederst på skærmen. Du kan holde eller skifte undersiden ved at trykke på RØD/GRØN, < > eller på TALTASTERNE.

Hold

Standser de sideskift, der foretages automatisk, hvis en tekst-TV-side består af 2 eller flere underliggende sider. Antallet af underliggende sider og sidetallet for den aktuelle side vises normalt på skærmen under klokkeslættet. Når denne menu vælges, vises stopsymbolet øverst til venstre på skærbilledet, og det automatiske sideskift deaktiveres.

Afslør

Vælg denne menu for at få vist skjulte oplysninger som f.eks. løsninger på gåder eller puslespil.

Opdater

Viser en TV-kanal, mens der ventes på en ny tekst-TV-side. Symbolet vises i øverste venstre hjørne af skærmen. Når den opdaterede side er klar til at blive vist, skifter symbolet til det aktuelle sidetal. Vælg menuen igen for at få vist den opdaterede tekst-TV-side.

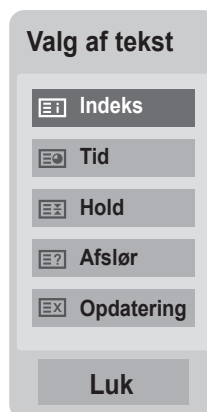

DIGITALT TEKST-TV

***Denne funktion fungerer kun i Storbritannien/Nordirland og Irland.**

TV'et giver dig adgang til digitalt tekst-TV, som er markant forbedret på flere områder som f.eks. tekst, grafik osv.

Det digitale tekst-TV giver adgang til særlige og specifikke tjenester, som udsender digitalt tekst-TV.

Du skal vælge "Fra" i menuen for undertekstsprog for at få vist tekst-TV, når du trykker på knappen **SUBTITLE**.

TEKST-TV INDEN FOR DIGITAL TJENESTE

- 1 Tryk på taltasterne eller knappen **P** \wedge \vee for at vælge en digital tjeneste, som udsender digitalt tekst-TV.
- 2 Følg angivelser på digitalt tekst-TV, og flyt til næste trin ved at trykke på knapperne **TEXT**, **OK**, \wedge \vee $<$ $>$, **RØD**, **GRØN**, **GUL**, **BLÅ** eller **TALTASTERNE** osv.
- 3 Hvis du vil ændre tjenesten til digitalt tekst-TV, skal du vælge en anden tjeneste ved hjælp af taltasterne eller knappen **P** \wedge \vee .



TEKST-TV I DIGITAL TJENESTE

- 1 Tryk på taltasterne eller knappen **P** \wedge \vee for at vælge en bestemt tjeneste, som udsender digitalt tekst-TV.
- 2 Tryk på knappen **TEXT** eller de farvede knapper for at aktivere tekst-TV.
- 3 Følg angivelser på digitalt tekst-TV, og flyt til næste trin ved at trykke på knapperne **OK**, \wedge \vee $<$ $>$, **RØD**, **GRØN**, **GUL**, **BLÅ** eller **TALTASTERNE** osv.
- 4 Tryk på knappen **TEXT** eller farveknappen for at deaktivere digitalt tekst-TV og gå tilbage til **TV**-kigningen.

Nogle tjenester gør det muligt at få adgang til tekst-tjenester ved at trykke på den **RØDE** knap.



APPENDIKS

FEJLFINDING

Betjeningen fungerer ikke normalt.	
Fjernbetjeningen fungerer ikke	<ul style="list-style-type: none">■ Kontroller, om der er en genstand mellem produktet og fjernbetjeningen, som er skyld i fejlen. Sørg for at pege fjernbetjeningen direkte mod apparatet.■ Er batterierne installeret korrekt i forhold til polaritet (+ til +, - til -)?■ Sørg for, at du har angivet den rette fjernbetjeningstilstand: TV, VCR osv.■ Isæt nye batterier.
Strømmen afbrydes pludseligt	<ul style="list-style-type: none">■ Er sluk-timeren indstillet?■ Kontroller strømstyringsindstillingerne. Strømmen er afbrudt.■ A Hvis TV'et er tændt, og der intet indgangssignal er, slukkes det automatisk efter 15 minutter for at spare på strømmen.■ Når en ødelagt fil afspilles i USB-tilstand, slukkes TV'et måske. Kontroller filen i dit USB-lager.
Videofunktionen fungerer ikke.	
Intet billede og ingen lyd	<ul style="list-style-type: none">■ Kontroller, om produktet er tændt.■ Prøv med en anden kanal. Der kan være et problem med udsendelsen.■ Er strømledningen sat i strømkontakten?■ Kontroller antennens retning og/eller placering.■ Kontroller strømkontakten, tilslut andre produkters strømledninger i kontakten, hvor produktets strømledning var tilsluttet.
Billedet vises langsomt, efter du har tændt apparatet	<ul style="list-style-type: none">■ Det er normalt, at billedet er dæmpet under opstart af produktet. Kontakt servicecenteret, hvis billedet ikke vises efter fem minutter.
Ingen farve, dårlig farve eller dårligt billede	<ul style="list-style-type: none">■ Juster indstillingen Farver i menuen.■ Hold en tilstrækkelig afstand mellem produktet og videobåndoptageren.■ Prøv med en anden kanal. Der kan være et problem med udsendelsen.■ Er videokablerne monteret korrekt?■ Aktiver en hvilken som helst funktion for at gendanne billedets lysstyrke.
Vandrette/lodrette linjer eller rystelser i billedet	<ul style="list-style-type: none">■ Kontroller for lokal interferens såsom fra et elektrisk apparat eller et elværktøj.

APPENDIKS

Videofunktionen fungerer ikke.

Dårlig modtagelse af nogle kanaler	<ul style="list-style-type: none">■ Stationen eller kabelproduktet har problemer. Stil ind på en anden station.■ Stationssignalet er svagt. Flyt antennen for at modtage en station med svagt signal.■ Undersøg, om der er eventuelle kilder til interferens.
Linjer eller streger på billederne	<ul style="list-style-type: none">■ Kontroller antennen (drej antennen).
Intet billede ved tilslutning af HDMI	<ul style="list-style-type: none">■ Kontroller, at HDMI-kablet er 1.3 eller nyere: Hvis HDMI-kablerne ikke understøtter HDMI version 1.3, kan det give anledning til flimrer eller tom, sort skærm. Brug kabler, der som minimum understøtter HDMI version 1.3.

Lydfunktionen fungerer ikke.

Billede OK, men ingen lyd	<ul style="list-style-type: none">■ Tryk på knappen  + eller - .■ Er lyden slået fra? Tryk på knappen MUTE.■ Prøv med en anden kanal. Der kan være et problem med udsendelsen.■ Er lyd-kablerne korrekt installeret?
Ingen lyd fra én af højttalerne	<ul style="list-style-type: none">■ Juster indstillingen Balance i menuen.
Usædvanlig lyd inde fra produktet	<ul style="list-style-type: none">■ En ændring i omgivelsernes luftfugtighed eller temperatur kan forårsage en usædvanlig støj, når produktet tændes eller slukkes og indikerer ikke et problem med produktet.
Ingen lyd ved tilslutning til HDMI eller USB	<ul style="list-style-type: none">■ Kontroller, at HDMI-kablet understøtter version 1.3.■ Kontroller, at USB-kablet understøtter version 2.0.

Der er et problem med indstillingerne for BILLEDE.

Når en bruger ændrer billedindstillingerne, vender TV'et automatisk tilbage til de oprindelige indstillinger efter et stykke tid.	<ul style="list-style-type: none">■ Det betyder, at TV'et er indstillet til tilstanden Butiksdemo. Hvis du vil skifte til tilstanden Privat brug, skal du gøre følgende: Vælg i TV-menuen ALTERNATIV → Vælg Indstilling for tilstand → Vælg Privat brug. Nu er du færdig med at skifte til tilstanden Privat brug.
---	--

Kun i pc-tilstand

Der vises intet billede.

Strømmen er tændt, strøm-indikatoren er blå, men skærmen er meget mørk.	<ul style="list-style-type: none">■ Juster lysstyrken og kontrasten på ny.
Vises meddelelsen "Ugyldigt format"?	<ul style="list-style-type: none">■ Signalet fra PC'en (videokort) er uden for produktets lodrette eller vandrette frekvensområde. Juster frekvensområdet ved at henvise til specifikationerne i denne brugervejledning.
Vises meddelelsen "Kontroller signalkabel"?	<ul style="list-style-type: none">■ Signalkablet mellem PC'en og produktet er ikke tilsluttet. Kontroller signalkablet.■ Tryk på knappen INPUT på fjernbetjeningen for at kontrollere indgangssignalet.

Meddelelsen "Ukendt produkt" vises, når produktet er tilsluttet.

Har du installeret driveren?	<ul style="list-style-type: none">■ Installer produktets driver, som følger med produktet, eller download den fra webstedet. (http://www.lg.com)■ Se, om Plug & play-funktionen understøttes ved at se brugervejledningen til videokortet.
------------------------------	---

Der vises et "after-image" på produktet.

Der vises et "after-image", når produktet slukkes.	<ul style="list-style-type: none">■ Hvis samme billede vises i længere tid, kan skærmens pixels hurtigt blive beskadiget. Brug pauseskærmfunktionen.
--	--

APPENDIKS

Skærmfarven er unormal.

Skærmen har dårlig farveopløsning (16_farver).	<ul style="list-style-type: none">■ Indstil skærmens farveopløsning til mere end 24 bit (ægte farver) Vælg Kontrolpanel → Skærm → Indstillinger → menuen Farvetabel i Windows.
Skærmfarven er ustabil eller sort/hvid.	<ul style="list-style-type: none">■ Kontroller, at signalkablets tilslutning er korrekt.
Der vises prikker på skærmen?	<ul style="list-style-type: none">■ Der kan forekommer flere pixels (i rød, grøn, hvid eller sort farve) på skærmen, og de kan skyldes LCD-panelets særlige egenskaber. Det er ikke en fejl på LCD-skærmen.

Skærbilledet ser unormalt ud.

Er skærmen placeret forkert?	<ul style="list-style-type: none">■ Juster menuen Position på OSD'en.■ A Se, om videokortets opløsning og frekvens understøttes af produktet. Hvis frekvensen ligger uden for området, skal du indstille den til den opløsning, der anbefales i Kontrolpanel → Skærm → menuen Indstillinger.
Vises der tynde streger på baggrundsskærmen?	<ul style="list-style-type: none">■ Juster menuen Ur på skærmmenuen.
Der forekommer vandret støj, eller personer er slørede.	<ul style="list-style-type: none">■ Juster menuen Ur på skærmmenuen.

VEDLIGEHOELDELSE

Tidlige fejl kan forebygges. Forsigtig og regelmæssig rengøring kan forlænge dit nye apparats levetid. Forsigtig: Sørg for at slukke for strømmen og trække strømkablet ud, inden du begynder at gøre TV'et rent.

Rengøring af skærmen

- 1 Her er et godt råd til at holde skærmen støvfri i et stykke tid. Fugt en blød klud i en blanding af lun-kent vand og en smule skylle- eller opvaskemiddel. Vrid kluden op, indtil den er næsten tør, og brug den derefter til at tørre skærmen af.
- 2 Sørg for, at overskydende vand fjernes fra skærmen. Lad den derefter lufttørre, inden du tænder for TV'et.

Rengøring af kabinettet

- Fjern snavs eller støv ved at tørre kabinettet af med en blød, tør, fnugfri klud.
- Brug ikke en våd klud.

Ved længere tids fravær

ADVARSEL

- ▶ Hvis TV'et ikke skal bruges i længere tid (f.eks. grundet ferie), er det en god ide at tage strømkablet ud for at beskytte apparatet mod skader som følge af lynnedslag eller strømstød.

PRODUKTSPECIFIKATIONER

<M2080D/M2080DF>

LCD-panel	Skærmtype	508,5 mm (20,0") TFT-skærm i bredformat (Thin Film Transistor) LCD (Liquid Crystal Display)-panel Synlig diagonal størrelse: 508,5 mm	
	Pixelafstand	0,2766 mm (V) x 0,2766 mm (L)	
Videosignal	Maks. opløsning	1600 x 900 ved 60 Hz	
	Anbefalet opløsning	1600 x 900 ved 60 Hz	
	Vandret frekvens	30 kHz til 65 kHz	
	Lodret frekvens	56 Hz til 75 Hz	
	Synkroniseringstype	Særskilt synkronisering, Digital	
Indgangsstik		TV, D-Sub Analog, SCART, PC Audio In, komponent, HDMI*2, CVBS	
Strøm	Mærkespænding	19 V  2,0 A	
	Strømforbrug	Tændt tilstand - M2080D: 25 W (Typicky) - M2080DF: 27 W (Typicky) Slukket tilstand ≤ 1 W	
AC/DC-adapter		Producent: LITE-ON, Model PA-1650-68	
Vipning	Vippeinterval	-5° til 10°	
Størrelse (Bredde x Højde x Dybde) Vægt	M2080D		
	476,4 mm x 376,1 mm x 193,8 mm (18,75 tommer x 14,81 tommer x 7,62 tommer) 3,5 kg (7,12 lb)		
	M2080DF		
	476,4 mm x 387,8 mm x 193,9 mm (18,75 tommer x 15,26 tommer x 7,63 tommer) 3,7 kg (8,16 lb)		
Miljø- forhold	Driftstemperatur	10 °C til 35 °C	
	Fugtighed	20 % til 80 %	
	Opbevaringstemperatur	-10 °C til 60 °C	
	Opbevaringsfugtighed	5 % til 90 %	

- Ovenstående specifikationer kan ændres uden forudgående varsel, for så vidt angår kvalitetsforbedringer.

<M2280D/M2280DF/M2280DB/M2280DN>

LCD-panel	Skærmtype	546,86 mm (21,53") TFT-skærm i bredformat (Thin Film Transistor) LCD (Liquid Crystal Display)-panel Synlig diagonal størrelse: 546,86 mm
	Pixelafstand	0,248 mm (V) x 0,248 mm (L)
Videosignal	Maks. opløsning	1920 x 1080 ved 60 Hz
	Anbefalet opløsning	1920 x 1080 ved 60 Hz
	Vandret frekvens	30 kHz til 83 kHz
	Lodret frekvens	56 Hz til 75 Hz
	Synkroniseringstype	Særskilt synkronisering, Digital
Indgangsstik		TV, D-Sub Analog, SCART, PC Audio In, komponent, HDMI*2, CVBS
Strøm	Mærkespænding	19 V  2,2 A
	Strømforbrug	Tændt tilstand - M2280D/M2280DB/M2280DN: 28 W (Typicky) - M2280DF: 30 W (Typicky) Slukket tilstand ≤ 1 W
AC/DC-adapter		Producent: LITE-ON, Model PA-1650-68
Vipning	Vippeinterval	-5° til 10°
Størrelse (Bredde x Højde x Dybde) Vægt	M2280D	
	509,6 mm x 396,2 mm x 193,8 mm (20,06 tommer x 15,6 tommer x 7,63 tommer) 3,7 kg (8,16 lb)	
	M2280DF	
	509,6 mm x 407,3 mm x 193,9 mm (20,06 tommer x 16,03 tommer x 7,63 tommer) 3,9 kg (8,6 lb)	
	M2280DB	
509,6 mm x 409,6 mm x 194,4 mm (20,06 tommer x 16,12 tommer x 7,65 tommer) 3,7 kg (8,16 lb)		
M2280DN		
509,6 mm x 330,5 mm x 70,1 mm (20,06 tommer x 13 tommer x 2,76 tommer) 2,9 kg (6,4 lb)		
Miljø- forhold	Driftstemperatur	10 °C til 35 °C
	Fugtighed	20 % til 80 %
	Opbevaringstemperatur	-10 °C til 60 °C
	Opbevaringsfugtighed	5 % til 90 %

- Ovenstående specifikationer kan ændres uden forudgående varsel, for så vidt angår kvalitetsforbedringer.

APPENDIKS

<M2380D/M2380DF/M2380DB/M2380DN>

LCD-panel	Skærmtype	584,2 mm (23") TFT-skærm i bredformat (Thin Film Transistor) LCD (Liquid Crystal Display)-panel Synlig diagonal størrelse: 584,2 mm
	Pixelafstand	0,265 mm (V) x 0,265 mm (L)
Videosignal	Maks. opløsning	1920 x 1080 ved 60 Hz
	Anbefalet opløsning	1920 x 1080 ved 60 Hz
	Vandret frekvens	30 kHz til 83 kHz
	Lodret frekvens	56 Hz til 75 Hz
	Synkroniseringstype	Særskilt synkronisering, Digital
Indgangsstik		TV, D-Sub Analog, SCART, PC Audio In, komponent, HDMI*2, CVBS
Strøm	Mærkespænding	19 V  2,4 A
	Strømforbrug	Tændt tilstand - M2380D/M2380DB/M2380DN: 30 W (Typicky) - M2380DF: 33 W (Typicky) Slukket tilstand ≤ 1 W
AC/DC-adapter		Producent: LITE-ON, Model PA-1650-68
Vipning	Vippeinterval	-5° til 10°
Størrelse (Bredde x Højde x Dybde) Vægt	M2380D	
	547 mm x 415,7 mm x 193,8 mm (21,53 tommer x 16,37 tommer x 7,63 tommer) 4,2 kg (9,26 lb)	
	M2380DF	
	547 mm x 427,9 mm x 193,9 mm (21,53 tommer x 16,85 tommer x 7,6 tommer) 4,4 kg (9,7 lb)	
	M2380DB	
	547 mm x 429,1 mm x 194,4 mm (21,53 tommer x 16,89 tommer x 7,65 tommer) 4,2 kg (9,26 lb)	
	M2380DN	
	547 mm x 349,6 mm x 73,1 mm (21,53 tommer x 13,76 tommer x 2,88 tommer) 3,4 kg (7,5 lb)	
Miljøforhold	Driftstemperatur	10 °C til 35 °C
	Fugtighed	20 % til 80 %
	Opbevaringstemperatur	-10 °C til 60 °C
	Opbevaringsfugtighed	5 % til 90 %

- Ovenstående specifikationer kan ændres uden forudgående varsel, for så vidt angår kvalitetsforbedringer.

PROGRAMMERING AF FJERNBETJENINGEN

Fjernbetjeningen er en universalmodel, der passer til flere mærker. Den kan programmeres til at fungere sammen med de fleste fjernbetjente enheder fra andre producenter.

Bemærk, at fjernbetjeningen muligvis ikke kan bruges til at betjene alle modeller af andre mærker.

Rengøring af skærmen

- 1 Afprøv fjernbetjeningen.
Hvis du vil finde ud af, om fjernbetjeningen kan betjene komponenten uden programmering, skal du tænde komponenten, f.eks. en **videobåndoptager**, og trykke på den **tilsvarende tilstandsknap** (f.eks. **DVD** eller **VCR**) på fjernbetjeningen, mens du peger den mod komponenten. Afprøv knapperne **STRØM** og **P** \wedge \vee , for at se, om komponenten reagerer korrekt. Hvis ikke, kræver fjernbetjeningen programmering for at kunne betjene enheden.
- 2 Tænd den komponent, som skal programmeres, og tryk derefter på den tilsvarende tilstandsknap (f.eks. **DVD** eller **VCR**) på fjernbetjeningen. Knappen for den ønskede enhed lyser på fjernbetjeningen.
- 3 Tryk på knapperne **MENU** og **MUTE** samtidigt, og derefter er fjernbetjeningen klar til at blive programmeret med koden.
- 4 Indtast et kodenummer ved hjælp af taltasterne på fjernbetjeningen. Programmeringskodennumrene for den relevante komponent finder du på de efterfølgende sider. Hvis koden er korrekt, slukkes enheden også.
- 5 Tryk på knappen **MENU** for at gemme koden.
- 6 Afprøv fjernbetjeningens funktioner, for at se, om komponenten reagerer korrekt. Hvis ikke, skal du gentage fra trin 2.

PROGRAMMERINGSKODE

DVD

Mærke	Koder	Mærke	Koder	Mærke	Koder
APEX DIGITAL	022	NAD	023	SONY	007
DENON	020 014	ONKYO	008 017	THOMPSON	005 006
GE	005 006	PANASONIC	003 009	TOSHIBA	019 008
HARMAN KARDON	027	PHILIPS	013	YAMAHA	009 018
JVC	012	PIONEER	004 026	ZENITH	010 016 025
LG	001 010 016 025	PROCEED	021		
MAGNAVOX	013	PROSCAN	005 006		
MARANTZ	024	RCA	005 006		
MITSUBISHI	002	SAMSUNG	011 015		

APPENDIKS

VCR

Mærke	Koder	Mærke	Koder	Mærke	Koder
AIWA	034	MAGIN	040		
AKAI	016 043 046 124 125 146	MAGNAVOX	031 033 034 041 067 068	SAMSUNG	032 040 102 104 105 107 109 112 113 115 120 122 125
AMPRO	072	MARANTZ	012 031 033 067 069		
ANAM	031 033 103	MARTA	101	SANSUI	022 043 048 135
AUDIO DYNAMICS	012 023 039	MATSUI	027 030	SANYO	003 007 010 014 102 134
043		MEI	031 033	SCOTT	017 037 112 129
BROKSONIC	035 037 129	MEMOREX	003 010 014 031 033 034 053 072		
CANON	028 031 033		101 102 134 139	SEARS	003 008 009 010 013 014 017 020 031 042 073 081 101
CAPEHART	108	MGA	045 046 059		
CRAIG	003 040 135	MINOLTA	013 020	SHARP	031 054 149
CURTIS MATHES	031 033 041	MITSUBISHI	013 020 045 046 049 051 059 061 151	SHINTOM	024
DAEWOO	005 007 010 064 065 108 110 111 112 116 117 119	MTC	034 040	SONY	003 009 031 052 056 057 058 076 077 078 149
DAYTRON	108	MULTITECH	024 034	SOUNDESIGN	034
DBX	012 023 039 043	NEC	012 023 039 043 048	STS	013
DYNATECH	034 053	NORDMENDE	043	SYLVANIA	031 033 034 059 067
ELECTROHOME	059	OPTONICA	053 054		
EMERSON	006 017 025 027 029 031 034 035 036 037 046 101 129 131 138 153	PANASONIC	066 070 074 083 133 140 145	SYMPHONIC	034
FISHER	003 008 009 010			TANDY	010 034
FUNAI	034	PENTAX	013 020 031 033 063	TATUNG	039 043
GE	031 033 063 072 107 109 144 147	PHILCO	031 034 067	TEAC	034 039 043
GO VIDEO	132 136	PHILIPS	031 033 034 054 067 071 101	TECHNICS	031 033 070
HARMAN KARDON	012 045			TEKNIKA	019 031 033 034 101
HITACHI	004 018 026 034 043 063 137 150	PILOT	101	THOMAS	034
INSTANTREPLAY	031 033	PIONEER	013 021 048	TMK	006
JCL	031 033	PORTLAND	108	TOSHIBA	008 013 042 047 059 082 112 131
JCPENNY	012 013 015 033 040 066 101	PULSAR	072		
JENSEN	043	QUARTZ	011 014	TOTEVISION	040 101
JVC	012 031 033 043 048 050 055 060 130 150 152	QUASAR	033 066 075 145	UNITECH	040
		RCA	013 020 033 034 040 041 062 063 107 109 140 144 145 147	VECTOR RESEARCH	012
KENWOOD	014 034 039 043 047 048			VICTOR	048
LG (GOLDSTAR)	001 012 013 020 101 106 114 123	REALISTIC	003 008 010 014 031 033 034 040 053 054 101	VIDEO CONCEPTS	012 034 046
LLOYD	034	RICO	058	VIDEOSONIC	040
LXI	003 009 013 014 017 034 101 106	RUNCO	148	WARDS	003 013 017 024 031 033 034 040 053 054 131
		SALORA	014	YAMAHA	012 034 039 043
				ZENITH	034 048 056 058 072 080 101

IR-KODER

• Denne funktion er ikke tilgængelig på alle modeller.

Kode (Hexa)	Funktion	Bemærk
95	Energibesparelse	R/C-KNAP
08	STRØM	R/C-KNAP (TÆND/SLUK)
50	TV/PC	R/C-KNAP
0B	INPUT	R/C-KNAP
79	RATIO	R/C-KNAP
F0	TV/RAD	R/C-KNAP
45	Q.MENU	R/C-KNAP
43	MENU	R/C-KNAP
AB	GUIDE	R/C-KNAP
40	Op (^)	R/C-KNAP
41	Ned (v)	R/C-KNAP
07	Venstre (<)	R/C-KNAP
06	Højre (>)	R/C-KNAP
44	OK(⊙)	R/C-KNAP
28	BACK	R/C-KNAP
5B	EXIT	R/C-KNAP
AA	INFO ⓘ	R/C-KNAP
02	↗ (+)	R/C-KNAP
03	↘ (-)	R/C-KNAP
1E	FAV (MARK)	R/C-KNAP
09	MUTE	R/C-KNAP
00	P (^)	R/C-KNAP
01	P (v)	R/C-KNAP
10 - 19	Taltast 0 - 9	R/C-KNAP
53	LIST	R/C-KNAP
1A	Q.VIEW	R/C-KNAP
72	RØD knap	R/C-KNAP
71	GRØN knap	R/C-KNAP
63	GUL knap	R/C-KNAP
61	BLÅ knap	R/C-KNAP
20	TEXT	R/C-KNAP
21	T.OPT	R/C-KNAP
39	SUBTITLE	R/C-KNAP
99	Auto Config.	R/C-KNAP
B1	■	R/C-KNAP
B0	▶	R/C-KNAP
BA		R/C-KNAP
8F	◀◀	R/C-KNAP
8E	▶▶	R/C-KNAP

APPENDIKS

OPSÆTNING AF EKSTERN KONTROLENHED

Opsætning af RS-232C

Tilslut RS-232C-indgangsstikket (seriel port) til en ekstern kontrolenhed eller et A/V-kontrolsystem) for at styre produktets funktioner fra en ekstern position.

Tilslut den serielle port på kontrolenheden til RS-232C-stikket på produktets bagpanel.

Bemærk: RS-232C-tilslutningskabler følger ikke med produktet.

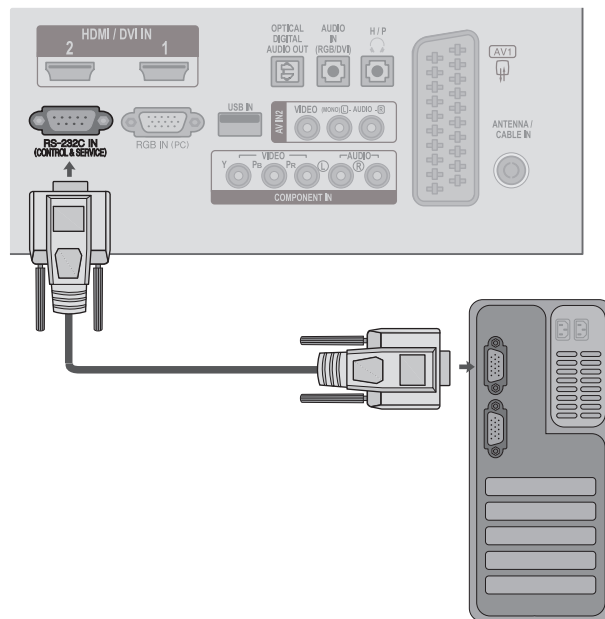

Stiktype; D-Sub 9-bens hanstik

Nr.	Bennavn
1	Ingen tilslutning
2	RXD (Modtag data)
3	TXD (Send data)
4	DTR (DTE-side klar)
5	GND
6	DSR (DCE-side klar)
7	RTS (Klar til at sende)
8	CTS (Klar til at sende)
9	Ingen tilslutning

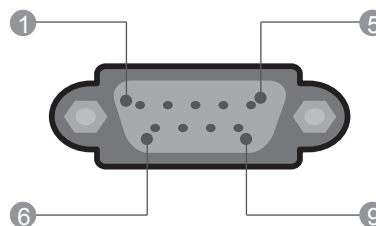

Konfiguration af RS-232C

Konfigurationer med 7-ledningstråde (RS-232C-standardkabel)

	PC	TV	
RXD	2 ● ——— ● 3	TXD	
TXD	3 ● ——— ● 2	RXD	
GND	5 ● ——— ● 5	GND	
DTR	4 ● ——— ● 6	DSR	
DSR	6 ● ——— ● 4	DTR	
RTS	7 ● ——— ● 8	CTS	
CTS	8 ● ——— ● 7	RTS	
	D-Sub 9	D-Sub 9	

Konfigurationer med 3-ledningstråde (Ikke standard)







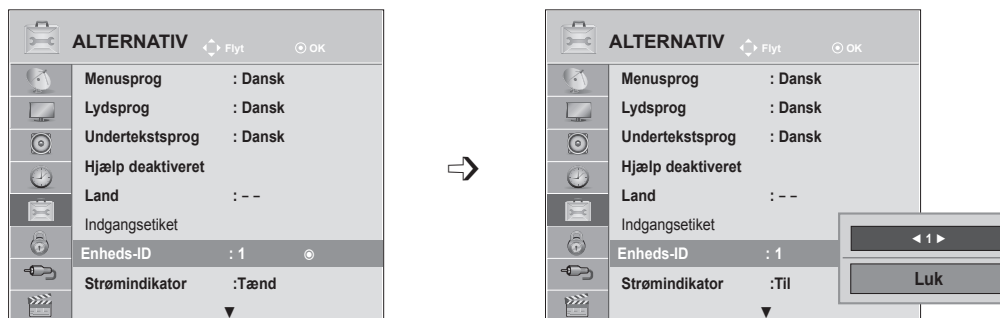

	PC	TV	
RXD	2 ● ——— ● 3	TXD	
TXD	3 ● ——— ● 2	RXD	
GND	5 ● ——— ● 5	GND	
DTR	4	6	DTR
DSR	6	4	DSR
RTS	7	7	RTS
CTS	8	8	CTS
	D-Sub 9	D-Sub 9	

Enheds-ID

Brug denne funktion til at angive et apparats ID-nummer.

Se "Datatilknytning i realtid". ► s.154



- 1   Vælg **ALTERNATIV**.
- 2    Vælg **Enheds-ID**.
- 3    Juster enheds-ID'et for at vælge det ønskede TV-identifikationsnummer.
Justeringsintervallet for ENHEDS-ID er 1 til 99.

- Tryk på knappen **MENU** eller **EXIT** for at lukke menuvinduet.
- Tryk på knappen **BACK** (TILBAGE) for at gå til forrige menuskærm.

APPENDIKS

Kommunikationsparametre

- Baudhastighed: 9600 bps (UART)
- Datalængde: 8 bit
- Paritet: Ingen
- Stopbit: 1 bit
- Kommunikationskode: ASCII-kode
- Brug et krydskabel (retur).

Kommandoreferenceliste

	KOMMANDO 1	KOMMANDO 2	DATA (Hexadecimal)
01. Strøm	k	a	00 til 01
02. Billedformat	k	c	Se side 151
03. Tænd/sluk for skærm	k	d	00 til 01
04. Lydløs	k	e	00 til 01
05. Lydstyrkekontrol	k	f	00 til 64
06. Kontrast	k	g	00 til 64
07. Lys	k	h	00 til 64
08. Farve	k	i	00 til 64
09. Farvetone	k	j	00 til 64
10. Skarphed	k	k	00 til 64
11. Valg af OSD	k	l	00 til 01
12. Låsningstilstand for fjernbetjening	k	m	00 til 01
13. Diskant	k	r	00 til 64
14. Bas	k	s	00 til 64
15. Balance	k	t	00 til 64
16. Farvetemperatur	x	u	00 til 64
17. Energibesparelse	j	q	00 til 05
18. Automatisk konfiguration	j	u	01
19. Indstillingskommando	m	a	Se side 153
20. Tilføj/spring over program	m	b	00 til 01
21. Knap	m	c	Tastekode
22. Kontroller baggrundslys	m	g	00 til 64
23. Valg af indgang (hoved)	x	b	Se side 154

* Ved indstilling af 17 - 24 vises ikke en menu på skærmen.

* Bemærk: Under USB-funktioner som f.eks. Dvix eller EMF udføres og behandles ingen kommandoer undtagen Strøm(ka) og Knap(mc) som NG.

Transmission/modtagelsesprotokol

Sending

[Kommando1][Kommando2][][Enheds-ID][][Data][Cr]

* [Kommando 1] : Første kommando for at betjene TV'et. (j, k, m eller x)

* [Kommando 2] : Anden kommando for at betjene TV'et.

* [Enheds-ID] : Du kan justere enheds-ID'et for at vælge det ønskede skærmidentifikationsnummer i indstillingsmenuen. Justeringsområdet er 1 - 99. Når du vælger enheds-ID'et "0", kontrolleres alle tilsluttede apparater. Enheds-ID er angivet som et decimaltal (1 - 99) på menuen og som et hexadecimaltal (0x0 til 0x63) på transmissions/modtagelsesprotokollen.

* [DATA] : For at overføre kommandodata. Overfør "FF"-data for at læse status for kommandoen.

* [Cr] : Enter
ASCII-kode "0x0D"

* [] : ASCII-kode "mellemrum (0x20)"

OK Godkendelse

[Kommando2][][Enheds-ID][][OK][Data][x]

* Apparatet sender godkendelse (ACK) ud fra dette format ved modtagelse af normale data. På dette tidspunkt angives de aktuelle statusdata, hvis dataene er i data-læsningstilstand. Hvis dataene er i data-skrivningstilstand, returneres dataene for PC'en.

Fejl Godkendelse

[Kommando2][][Enheds-ID][][NG][Data][x]

* Apparatet sender godkendelse (ACK) ud fra dette format ved modtagelse af unormale data fra uanvendelige funktioner eller ved kommunikationsfejl.

Data 00: Ulovlig kode

01. Strøm (Kommando: k a)

- Til at styre tænding/slukning af apparatet.

Sending

[k][a][][Enheds-ID][][Data][Cr]

Data 00: Strøm slukket 01: Strøm tændt

Bekræftelse

[a][][Enheds-ID][][OK/NG][Data][x]

- Til at vise tænding/slukning af strømmen.

Sending

[k][a][][Enheds-ID][][FF][Cr]

Bekræftelse

[a][][Enheds-ID][][OK/NG][Data][x]

* Hvis andre funktioner på lignende måde overfører "0xFF"-data, som er baseret på dette format, viser feedback for godkendelsesdataene status for hver enkelt funktion.

* OK Godk., Fejl Godk. og der kan blive vist en anden meddelelse på skærmen, når der er tændt for TV'et.

02. Billedformat (Kommando: k c) (Hovedbilledstørrelse)

- Til at justere skærmformat. (Hovedbilledformat)

Du kan også justere skærmformatet ved hjælp af **Billedformat** i hurtigmenuen eller menuen BILLEDE.

[k][c][][Enheds-ID][][Data][Cr]

Data 01 : Normal skærm (4:3)
02 : Skærm i bredformat (16:9)
04: Zoom
06: Original
07: 14:9
09: Kun scanning
0B : Fuld bredde
10 - 1F : Biografzoom 1 - 16

Bekræftelse

[c][][Enheds-ID][][OK/NG][Data][x]

* Når du bruger PC-indgang, kan du vælge billedformatet 16:9 eller 4:3 for skærmen.

* I tilstanden DTV/HDMI (1080i 50 Hz/60 Hz, 720p 50 Hz/60 Hz, 1080p 24 Hz/30 Hz/50 Hz/60 Hz), Komponent (720p, 1080i, 1080p 50 Hz/60 Hz), er Kun scanning tilgængelig.

* **Fuld bredde** understøttes kun af Analog, AV1, 2.

03. Skærmdæmpning (Kommando: k d)

- Til at slå skærmdæmpning til/fra.

Sending

[k][d][][Enheds-ID][][Data][Cr]

Data 00 : Skærmdæmpning deaktiveret (Billede aktiveret)
Billeddæmpning deaktiveret

01: Skærmdæmpning aktiveret (Billede deaktiveret)

10: Billeddæmpning aktiveret

Bekræftelse

[d][][Enheds-ID][][OK/NG][Data][x]

* Hvis kun videoen er slukket, viser TV'et skærmnuden (OSD). Hvis skærmen slukkes, viser TV'et dog ikke OSD.

04. Lydstyrkedæmpning (Kommando: k e)

- Til at slå lyddæmpning til/fra.
Du kan også justere dæmpningen ved hjælp af knappen MUTE på fjernbetjeningen.

Sending

[k][e][][Enheds-ID][][Data][Cr]

Data 00: Lyddæmpning aktiveret (Lyd deaktiveret)
01 : Lyddæmpning deaktiveret (Lyd aktiveret)

Bekræftelse

[e][][Enheds-ID][][OK/NG][Data][x]

05. Lydstyrkekontrol (Kommando: k f)

- Til at justere lydstyrken.
Du kan også justere lydstyrken med LYDSTYRKE-KNAPPERNE på fjernbetjeningen.

Sending

[k][f][][Enheds-ID][][Data][Cr]

Data Min: 00 til Maks: 64

* Se under "Datatilnytning i realtid 1" Se side 154.

Bekræftelse

[f][][Enheds-ID][][OK/NG][Data][x]

06. Kontrast (Kommando: k g)

- Til at justere skærmens kontrast.
Du kan også justere kontrasten i menuen BILLEDE.

Sending

[k][g][][Enheds-ID][][Data][Cr]

Data Min: 00 til Maks: 64

* Se under "Datatilnytning i realtid 1" Se side 154.

Bekræftelse

[g][][Enheds-ID][][OK/NG][Data][x]

APPENDIKS

07. Lysstyrke (Kommando: k h)

- ▶ Til at justere skærmens lysstyrke. Du kan også justere lysstyrken i menuen BILLEDE.

Sending

```
[k][h][ ][Enheds-ID][ ][Data][Cr]
```

Data Min: 00 til Maks: 64

* Se under "Datatilknytning i realtid 1" Se side 154.

Bekræftelse

```
[h][ ][Enheds-ID][ ][OK/NG][Data][x]
```

08. Farve (Kommando: k i)

- ▶ Til at justere skærmens farve. Du kan også justere farven i menuen BILLEDE.

Sending

```
[k][i][ ][Enheds-ID][ ][Data][Cr]
```

Data Min: 00 til Maks: 64

* Se under "Datatilknytning i realtid 1" Se side 154.

Bekræftelse

```
[i][ ][Enheds-ID][ ][OK/NG][Data][x]
```

09. Farvetone (Kommando: k j)

- ▶ Til at justere skærmens farvetone. Du kan også justere farvetonen i menuen BILLEDE.

Sending

```
[k][j][ ][Enheds-ID][ ][Data][Cr]
```

Data Rød: 00 til Grøn: 64

* Se under "Datatilknytning i realtid 1" Se side 154.

Bekræftelse

```
[j][ ][Enheds-ID][ ][OK/NG][Data][x]
```

10. Skarphed (Kommando: k k)

- ▶ Til at justere skærmens skarphed. Du kan også justere skarpheden i menuen BILLEDE.

Sending

```
[k][k][ ][Enheds-ID][ ][Data][Cr]
```

Data Min: 00 til Maks: 64

* Se under "Datatilknytning i realtid 1" Se side 154.

Bekræftelse

```
[k][ ][Enheds-ID][ ][OK/NG][Data][x]
```

11. OSD-valg (Kommando: k l)

- ▶ Til at slå skærmmenuen (OSD) til/fra ved fjernstyring.

Sending

```
[k][l][ ][Enheds-ID][ ][Data][Cr]
```

Data 00: OSD deaktiveret 01: OSD aktiveret

Bekræftelse

```
[l][ ][Enheds-ID][ ][OK/NG][Data][x]
```

12. Låsningstilstand for fjernbetjeningen (Kommando: k m)

- ▶ Til at låse frontpanelets kontrolknapper på skærmen og fjernbetjeningen.

Sending

```
[k][m][ ][Enheds-ID][ ][Data][Cr]
```

Data 00: Lås deaktiveret 01: Lås aktiveret

Bekræftelse

```
[m][ ][Enheds-ID][ ][OK/NG][Data][x]
```

* Hvis du ikke bruger fjernbetjeningen, skal du bruge denne tilstand.

Når hovedstrømmen er tændt/slukket, frigøres den eksterne kontrollås.

* Lokal strømnøgle fungerer korrekt.

13. Diskant (Kommando: k r)

- ▶ Til at justere diskanten. Du kan også justere diskanten i menuen LYD.

Sending

```
[k][r][ ][Enheds-ID][ ][Data][Cr]
```

Data Min: 00 til Maks: 64

* Se under "Datatilknytning i realtid 1" Se side 154.

Bekræftelse

```
[r][ ][Enheds-ID][ ][OK/NG][Data][x]
```

14. Bas (Kommando: k s)

- ▶ Til at justere baslyden. Du kan også justere baslyden i menuen LYD.

Sending

```
[k][s][ ][Enheds-ID][ ][Data][Cr]
```

Data Min: 00 til Maks: 64

* Se under "Datatilknytning i realtid 1" Se side 154.

Bekræftelse

```
[s][ ][Enheds-ID][ ][OK/NG][Data][x]
```

15. Balance (Kommando: k t)

- Til at justere balancen. Du kan også justere balancen i menuen LYD.

Sending

[k][t][][Enheds-ID][][Data][Cr]

Data Min: 00 til Maks: 64

* Se under "Datatilknytning i realtid 1" Se side 154.

Bekræftelse

[t][][Enheds-ID][][OK/NG][Data][x]

16. Farvetemperatur (Kommando: x u)

- Til at justere farvetemperaturen. Du kan også justere farvetemperaturen i menuen BILLEDE.

Sending

[x][u][][Enheds-ID][][Data][Cr]

Data Min: 00 til Maks: 64

Bekræftelse

[u][][Enheds-ID][][OK/NG][Data][x]

17. Energibesparelse (Kommando: j q)

- Til at reducere TV'ets strømforbrug. Du kan også justere energibesparelsen i menuen ALTERNATIV.

Sending

[j][q][][Enheds-ID][][Data][Cr]

Strømbesparelsesfunktion				Niveau				Beskrivelse
7	6	5	4	3	2	1	0	
0	0	0	0	0	0	0	0	Fra
0	0	0	0	0	0	0	1	Minimum
0	0	0	0	0	0	1	0	Mellem
0	0	0	0	0	0	1	1	Maksimum
0	0	0	0	0	1	0	1	Afbrydelse af videolyd

Bekræftelse

[q][][Enheds-ID][][OK/NG][Data][x]

18. Auto konfig. (Kommando: j u)

- Til at justere billedposition og minimere billedrystelser automatisk. Fungerer kun i RGB (PC)-tilstand.

Sending

[j][u][][Enheds-ID][][Data][Cr]

Data 01: Til apparatet

Bekræftelse

[u][][Enheds-ID][][OK/NG][Data][x]

19. Indstillingskommando (Kommando: m a)

- Vælg kanal for det følgende fysiske nummer.

Sending

[m][a][][Enheds-ID][][Data0][][Data1][][Data2][Cr]

Data00 : Data via høj kanal

Data01 : Data via lav kanal

f.eks. Nr. 47 -> 00 2F (2FH)

Nr. 394 -> 01 8A (18AH),

DTV-nr. 0 -> Ligegyldigt

Data02: 0x00 : Analog Hoved

0x10: DTV Hoved

0x20: Radio

Kanaldatainterval

Analog - Min: 00 til Maks: 63 (0 til 99)

Digital - Min: 00 til Maks: 3E7 (0 til 999)

(Undtagen for Sverige, Finland, Norge, Danmark, Irland)

Digital - Min: 0 til Maks: 270F (0 til 9999)

(Kun Sverige, Finland, Norge, Danmark, Irland)

Bekræftelse

[a][][Enheds-ID][][OK/NG][Data][x]

Data Min: 00 til Maks: 7DH

APPENDIKS

20. Tilføj/spring over program (Kommando: m b)

- Til at angive overspringning af det aktuelle program.

Sending

[m][b][][Enheds-ID][][Data][Cr]
Data 00: Spring over 01: Tilføj

Bekræftelse

[b][][Enheds-ID][][OK/NG][Data][x]

* Datatilknytning i realtid 1	
00:	Trin 0
:	:
A:	Trin 10 (enheds-ID 10)
:	:
F:	Trin 15 (enheds-ID 15)
10:	Trin 16 (enheds-ID 16)
:	:
64:	Trin 100
:	:
6E:	Trin 110
:	:
73:	Trin 115
74:	Trin 116
:	:
CF:	Trin 199
:	:
FE:	Trin 254
FF:	Trin 255

21. Knap (Kommando: m c)

- Til at sende IR-fjerntastekode.

Sending

[m][c][][Enheds-ID][][Data][Cr]
Data Tastekode - Se side 147.

Bekræftelse

[c][][Enheds-ID][][OK/NG][Data][x]

22. Kontroller baggrundslys (Kommando: m g)

- Til at kontrollere baggrundslys.

Sending

[m][g][][Enheds-ID][][Data][Cr]
Data : data Min: 00 til Maks: 64

Bekræftelse

[g][][Enheds-ID][][OK/NG][Data][x]

23. Valg af indgang (Kommando: x b) (Hovedbilledindgang)

- Til at vælge indgangskilde for hovedbillede.

Sending

[x][b][][Enheds-ID][][Data][Cr]
Data Struktur

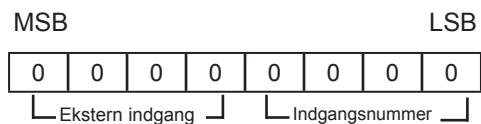

Ekstern indgang				Data
0	0	0	0	DTV
0	0	0	1	Analog
0	0	1	0	AV
0	1	0	0	Komponent
0	1	1	0	RGB
1	0	0	1	HDMI

Indgangsnummer				Data
0	0	0	0	Indgang1
0	0	0	1	Indgang2

Bekræftelse

[b][][Enheds-ID][][OK/NG][Data][x]



Sørg for at læse Sikkerhedsmæssige foranstaltninger, før du tager produktet i brug. Opbevar Brugervejledningen (CD) på et lettilgængeligt sted med henblik på senere brug. Modellen og serienummeret for apparatet er placeret på bagsiden og den ene side af apparatet. Registrer det nedenfor, så du har det i tilfælde af behov for service.

MODEL _____

SERIE _____