



F1473TD(P)(1~9)
F1273TD(P)(1~9)
F1073TD(P)(1~9)
F8073TD(P)(1~9)
F1473QD(P)(1~9)
F1273QD(P)(1~9)
F1073QD(P)(1~9)
F8073QD(P)(1~9)

Használati útmutató

a

típusú mosógéphez (2P~28P)

Tisztelt vásárló!

Köszönjük, hogy az LG automata mosógépét vásárolta meg.

Kérjük, hogy olvassa el gondosan ezt a használati útmutatót, mert tájékoztatást nyújt a biztonságos üzembe helyezéshez, használathoz és karbantartáshoz.

Őrizze meg ezt a könyvet, hogy a jövőben is tájékoztatást nyújtson Önnek.

Kérjük, hogy a jótállási jegy pontos kitöltését követelje meg az eladótól, azt gondosan őrizze meg, mert jogait csak ennek birtokában tudja érvényesíteni.

Jegyezze fel mosógépe típusát és gyártási számát.

Mašina za pranje veša

Uputstvo za upotrebu (29P~55P)

Zahvaljujemo Vam se na kupovini LG potpuno automatske mašine za pranje veša.

Molimo Vas da pažljivo pročitate ovo Uputstvo za jer će Vam ono omogućiti njeno pravilno instaliranje, korišćenje i održavanje.

Sačuvajte Uputstvo za ubuduće i pridržavajte se datih saveta. Zabeležite seriski broj i broj modela mašine koju imate za eventualne potrebe servisiranja u budućnosti.

A készülék jellemzői



■ Gyűrődésvédelem

A dob változó irányú és sebességű forgásának köszönhetően a ruhák gyűrődése minimális.



■ Beépített fűtés

A beépített fűtés a kijelölt programokban automatikusan a legjobb hőmérsékletre melegíti fel a vizet.



■ Gazdaságosabb automatika

A készülék automatikája érzékeli a töltet mennyiségét és a vízhőfokot, majd kiválasztja az optimális vízmennyiséget és mosási időt az energia és vízfogyasztás minimálisra csökkentése érdekében.



■ Gyermekszár

A gyermekzár rendszer azért került kifejlesztésre, hogy megakadályozza a gyermekeket a program megváltoztatásában, ha bármelyik gombot működés közben megnyomják.



■ Halk sebességvezérlő rendszer

Érzékelve a töltetet és az egyensúlyt, a forgási zaj minimálisra csökkentése érdekében a készülék egyenletesen elosztja a töltetet.



■ Közvetlen meghajtás

A fejlett, kommutátor nélküli egyenáramú motor szíj és tárcsa nélkül, közvetlenül hajtja a dobot.

Tartalom

Figyelmeztetés	3
Műszaki leírás	4
Üzembe helyezés	5
Mielőtt elkezdené a mosást	10
Mosószer hozzáadása	11
Funkció	13
A mosógép használata	14
A mosógép karbantartása	21
Hibakeresési útmutató	25
Garanciális feltételek	28

Figyelmeztetés

OLVASSA EL A TELJES ÚTMUTATÓT, MIELŐTT HASZNÁLATBA VENNÉ A KÉSZÜLÉKET.

▲ FIGYELEM

Biztonsága érdekében kövesse tanácsainkat a tűz, robbanás, áramütés, anyagi veszteség, személyi sérülés vagy halálos baleset veszélyének minimalisra csökkentése érdekében.

FONTOS BIZTONSÁGI INFORMÁCIÓK

FIGYELEM : Tűz, áramütés vagy személyi sérülés veszélyének csökkentése érdekében a mosógép használata során kövesse az alapvető biztonsági előírásokat, többek között:

- Ne helyezze üzembe és ne tárolja a mosógépet szélsőséges időjárási viszonyoknak kitett helyen.
- Ne szerelje szét a készülék kezelőszerveit.
- Ne javítsa vagy cserélje ki a mosógép egyetlen alkatrészét sem, hacsak ezt a használati útmutató vagy egy nyilvánosságra hozott, felhasználói javítási útmutató kifejezetten nem javasolja, amelyet Ön megért és végrehajtásához megvan a megfelelő szaktudása.
- Háztartási gépei alatti és körüli területet tartsa tisztán mindenféle gyúlékony anyagtól, mint pl. szőszök, papír, rongyok, vegyszerek stb.
- Amennyiben a készüléket gyermekek használják vagy azok közelében működik, mindenképpen szükséges egy felnőtt jelenléte. Ne engedje, hogy a gyermekek a készüléken, benne vagy vele játszanak. Ez érvényes minden háztartási berendezésre.
- Ne hagyja nyitva a mosógép ajtaját, mert ez a gyermekeket arra csábíthatja, hogy rákapaszkodjanak vagy a mosódobba bújjanak.
- Soha ne nyúljon a készülékbe, ha az még jár. Várjon, amíg a mosódob teljesen meg nem áll.
- A mosás folyamata csökkentheti egyes szövetek gyulladásgátló tulajdonságát.
- Soha nem mosson vagy szárítson olyan ruhadarabokat, amelyeket gyúlékony vagy robbanásveszélyes anyaggal (pl. viasz, olaj, festék, benzin, zsírtalanító szerek, vegytisztító anyagok, gázolaj, stb.) tisztítottak, mostak, áztattak vagy szennyeztek, ami meggyulladhat vagy felrobbanhat. A teljes ciklus lefutása után olaj maradhat a dobben, ami szárításkor meggyulladhat. Ezért olajos ruhát ne töltsön a gépbe!
- Ennek elkerülése érdekében mindig kövesse a ruhadarab gyártójának a tisztításra vonatkozó előírásait.
- Ne csapja be és ne feszegetse zárt állapotában a mosógép ajtaját nagy erővel, mert ez a készülék károsodását okozhatja.
- Az áramütés veszélyének minimalisra csökkentése érdekében karbantarts vagy tisztítás előtt húzza ki a hálózati csatlakozó kábelt a konnektorból, vagy kapcsolja ki a mosógépet a villanyóra szekrénynél a megfelelő biztosíték eltávolításával vagy a kismegszakító lekapcsolásával.
- Soha ne kísérelje meg a készülék működtetését, ha az sérült, hibásan működik, részben szét van szerelve vagy valamilyen alkatrésze hiányzik vagy törött, többek között a hálózati csatlakozó kábel és dugó.
- Ha a gép víz alá kerül, hívja a szervizt! Áramütés- és tűzveszély!

ŐRIZZE MEG EZT AZ ÚTMUTATÓT

FÖLDELÉSI ÚTMUTATÓ

Ezt a készüléket földelni kell. Hibás működés vagy üzemzavar esetén a földelés csökkenti az áramütés veszélyét, mivel az elektromos áram számára biztosítja a legkisebb ellenállású útvonalat. Ez a készülék egy földelő vezetővel és földelésre alkalmas dugóval ellátott hálózati csatlakozó kábellel rendelkezik. A dugót egy erre alkalmas konnektorba kell bedugni, amelyet megfelelően szereltek fel és földeltek, a helyi érintésvédelmi előírásoknak megfelelően. Ne használjon adaptert, különben kiiktatja a földelő csatlakozó dugót. Ha lakásában nincs megfelelő konnektor, vegye fel a kapcsolatot egy villanyszerelővel.

FIGYELEM : A készülék földelő vezetőjének nem megfelelő csatlakoztatása áramütést eredményezhet. Amennyiben kétségei vannak, ellen ritesse készüléke földelését egy szakképzett villanyszerelővel vagy szerviztechnikussal. Soha ne módosítsa a készülékhez mellékelt csatlakozó dugót – ha az nem illik a konnektorba, szereltesen fel egy megfelelő, egy szakképzett villanyszerelővel.

Műszaki leírás

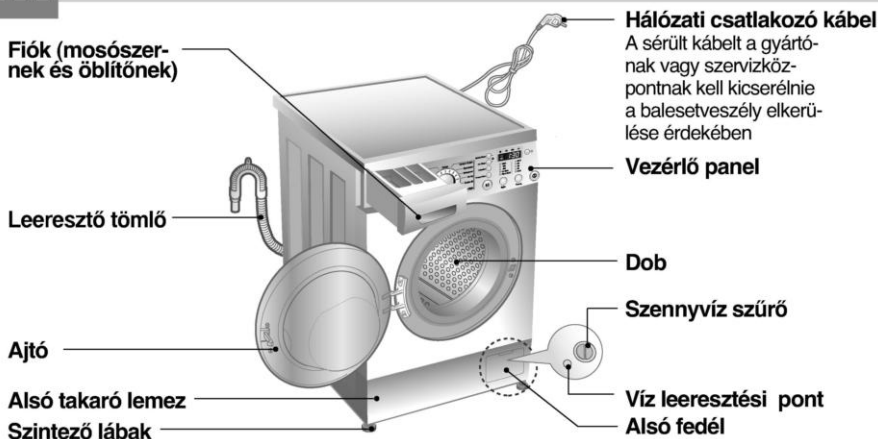

- Megnevezés : Előöltős mosógép
- Tápfeszültség : 220 – 240 V~, 50 Hz
- Befoglaló méretek : 600 mm(SZ) x 550 mm(M) x 850 mm(M)
- Súly / Fűtés : 62 kg / 2100W
- Mosási kapacitás : 7 kg [F14/12/10/8073QD(P)(1~9)]
8 kg [F14/12/10/8073TD(P)(1~9)]
- Centrifuga fordulatszám : Rinse Hold/No Spin/400/800/1400
Rinse Hold/No Spin/400/800/1200
Rinse Hold/No Spin/400/800/1000
Rinse Hold/No Spin/400/600/800
- Mosási vízfogyasztás : 49 ℓ [F14/12/10/8073QD(P)(1~9)]
56 ℓ [F14/12/10/8073TD(P)(1~9)]
- Megengedett víznyomás : 0.3-10 kgf/cm² (30-1000 kPa)
- Vásárlói tájékoztató : EN norma szerinti zajszint :

	Mosás	Centrifugálás
F1473TD(P)(1~9)/ F1473QD(P)(1~9)	57dB(A)	73dB(A)
F1273TD(P)(1~9)/ F1273QD(P)(1~9)	57dB(A)	71dB(A)
F1073TD(P)(1~9)/ F1073QD(P)(1~9)	57dB(A)	68dB(A)

* A gép megjelenése es muszaki adatai külön megjegyzes nélkül változhatnak a minőség javulása miatt.

■ Tartozékok

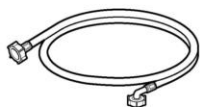

Vízbevezető tömlő (1)



Csavarkulcs

Üzembe helyezés

Olyan helyen kösse be és tárolja a mosógépet, ahol nincs kitéve túl alacsony hőmérsékletnek illetve időjárási viszontaságoknak.

Az előírt szabályzatnak és rendeletnek megfelelően telepítse a gépet.

A mosógép alsó részén lévő nyílásokat ne zárja el szőnyeggel, ha a készüléket szőnyegezett helyiségben helyezi üzembe. Azokban az országokban, ahol csótány vagy egyéb kártékony állatnak van kitéve a készülék, ott nagyobb figyelmet kell fordítani a gép és környezete tisztaságára.

A berendezés garanciája nem vonatkozik semmilyen olyan károsodásra, amelyet csótányok vagy más élősködők okoztak.

■ Szállítási rögzítőcsavarok

A készülék szállítási rögzítőcsavarjai a szállítás közben esetleg bekövetkező belső károsodásokat hivatottak meggátolni.

• A szállítási és biztonsági rögzítő csavarokat távolítsa el a mosógép használata előtt.

☞ Győződjön meg arról, hogy az alaplappal közepénél levő támasztót eltávolította.

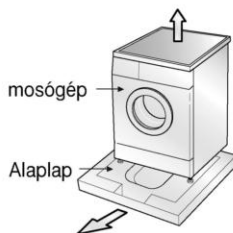

■ A szállítási rögzítőcsavarok eltávolítása

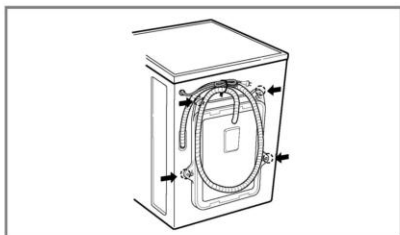

1. A szállítás közben bekövetkező belső károsodások megakadályozása érdekében, a dob 4 különleges csavarral van rögzítve.

A mosógép működtetése előtt mindenképpen távolítsa el ezeket a hozzájuk tartozó gumi dugókkal együtt.

• Amennyiben nincsenek eltávolítva, az heves rázkódást, zajt és a készülék meghibásodását okozhatja.

2. A mellékelt csavarkulccsal csavarja ki a 4 rögzítőcsavart.

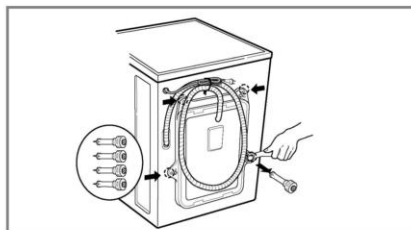

3. Távolítsa el a 4 rögzítőcsavart és a gumidugókat azok enyhe elfordításával. A csavarokat és dugókat őrizze meg esetleges későbbi felhasználás céljából.

• Amikor a készüléket szállítják, a rögzítőcsavarokat ismét a helyükre kell csavarozni.

4. Zárja le a lyukakat a mellékelt zárósapkákkal.

Üzembe helyezés

■ A készülék elhelyezésével kapcsolatos követelmények

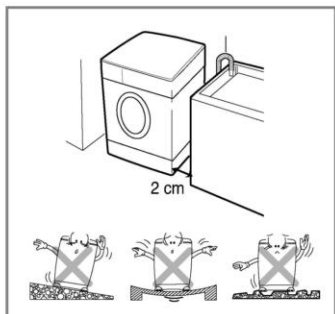

Egyenes padló:

A mosógép alatti padlószint lejtése a készülék teljes hosszában, illetve szélességében maximum 1° lehet.

Hálózati csatlakozó aljzat:

A mosógéptől egy 1.5 méter sugarú körön belül legyen. A konnektort ne terhelje túl. Egyszerre csak egy készüléket csatlakoztasson.

További kívánalmak:

A faltól, az ajtótól, és a padlószinttől megfelelő távolságra kell elhelyezni. (hátl: 10 cm, jobb és baloldalt: 2 cm) Ne tegye a mosandó tárgyat a mosógép tetejére. A készülék burkának, vagy a kezelőszerveinek károsodását okozhatja.

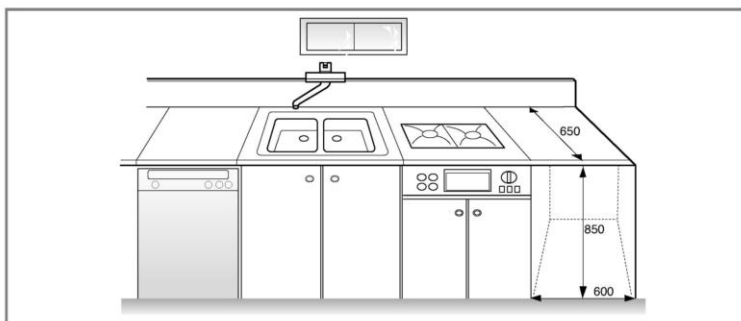

■ A mosógép Elhelyezése

A mosógépet kemény, egyenletes padlóra helyezze.

Győződjön meg arról, hogy a légáramlást semmi sem gátolja (függöny, szőnyeg stb.)

- Soha ne próbálja a padló egyenetlenségeit fadarabbal, keménypapírral vagy más hasonló anyaggal kiegyenlíteni a mosógép alatt.
- Ha a mosógépet gáztűzhely vagy széntüzelésű kályha mellett helyezi el, egy 85x60 cm-es hőszigetelő lapot kell elhelyezni a mosógép és a kályha, vagy gáztűzhely közé, amelynek a hőforrás felőli oldala alumínium fóliával kell legyen borítva.
- A mosógépet nem szabad olyan helyiségben telepíteni, ahol a hőmérséklet fagypont alá süllyedhet.
- Kérjük, biztosítsa, hogy egy esetleges meghibásodáskor a mosógép a szerelő számára könnyen hozzáférhető legyen.
- Telepítéskor a mellékelt csavarulcs segítségével állítsa be a lábakat úgy, hogy a gép stabilan álljon. A munkafelület alja és a gép teteje között kb. 2cm hézag maradjon.

Üzembe helyezés

■ Elektromos csatlakoztatás

1. Ne használjon hosszabbító kábelt vagy dupla adaptert.
 2. Ha a géphez tartozó kábel sérült, a gyártónak, a szakszerviz szakemberének vagy a szakszerviz szakemberének kell kicserélnie, a veszélyek elkerülése érdekében.
 3. Használat után mindig áramtalanítsa a készüléket és zárja el a vízcsapot.
 4. A készüléket kizárólag földelt aljzathoz csatlakoztassa, az érintésvédelmi előírásoknak megfelelően.
 5. A készüléket úgy kell elhelyezni, hogy a konnektor könnyen elérhető legyen.
- A mosógép javítását csak az arra alkalmas szakember végezhet. Más alkatrész meghibásodását vagy rosszul működését okozhatja egy nem szakember által végzett javítás. Kérem keresse fel a szerviz szolgálatot.
 - Kérjük ne szerelje be olyan helyen a készüléket, ahol a hőmérséklet fagyáspont alatt van. A megfagyott csövek szétrepedhetnek a nyomás alatt. Az elektronikus kezelőpanel megbízhatósága is változhat fagypontra.
 - Ha a készüléket télen szállítják és a hőmérséklet fagypontra van: tartsa a mosógépet szobahőmérsékleten néhány óráig, mielőtt beüzemelne.

Figyelmeztetés

A készüléket ne használják gyermekek és hozzá nem értő személyek felügyelet nélkül. Figyeljen oda, hogy a gyerekek ne játszanak a készülékkel!

Figyelmeztetés

Figyelmeztetés az elektromos vezetékkel kapcsolatban

A készülékeket ajánlatos külön-külön áramkörre kapcsolni, azaz javasoljuk olyan konnektor használatát, mely kizárólag az adott készüléket látja el árammal, nincsenek egyéb mellékáramkörök. A biztonság kedvéért ellenőrizze a specifikációs leírást a használati útmutatóban. Ne terhelje túl a fali csatlakozót. A túlterhelt, laza vagy sérült konnektor, a hosszabbító zsinór, a kopott elektromos vezeték, a sérült vagy repedezett szigetelés veszélyes. A felsoroltak bármelyike áramütést vagy tüzet okozhat. Időszakonként vizsgálja meg a készülék vezetékeit, és ha bármilyen sérülést vagy kopást észlel, húzza ki, ne használja tovább a gépet, és cseréltesse ki a vezetéket egy hivatásos szerelővel. Óvja az elektromos vezetéket a fizikai és mechanikai sérülésektől, mint például csavarodás, összecsomózódás, becsípődés, ajtókeretbe való beszorulás, rálépés.

■ A mosógépet mindig új vízvezető tömlővel kell a vízvezetékhez csatlakoztatni, a korábban használt régit nem szabad felhasználni újból.

■ A vízvezető tömlő csatlakoztatása

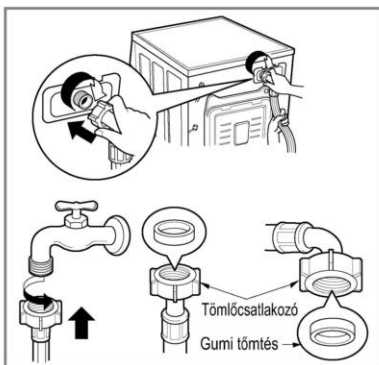

- ▶ A bejövő víznyomásnak 30 kPa és 1000 kPa között kell lennie. (0.3~10kgf/cm²)
- ▶ Ne csavarja és ne keresztezze a tömlőt, miközben csatlakoztatja a szelephez.
- ▶ Ha a víznyomás nagyobb, mint 1000kPa, nyomáscsökkentőt kell alkalmazni.
- A vízszivárgás elkerülése érdekében két tömítő gyűrűt mellékelünk a csatlakozó tömlőben lévő szelephez.
- Ellenőrizze a mosógép csatlakozásainak vízzárását a csap teljes nyitásával.
- Időszakosan ellenőrizze a tömlő állapotát és ha szükséges, cserélje azt ki.
- Győződjön meg arról, hogy a tömlő nincs megtörve és nem préselődött össze.

Megjegyzés

Ha minden csatlakozás készen van és a tömlőből víz szivárog, ismételje meg az előző lépéseket. A vízellátáshoz használjon közönséges vízcsapot. Ha a csap négyzetes, vagy túl nagy, akkor az adapterbe illesztés előtt távolítsa el róla a távtartó gyűrűt.

Üzembe helyezés

Ez a készülék nem alkalmas tengeri használatra vagy mobil járműveken, mint lakókocsi, repülőgép stb. Zárja el a vízcsapot ha hosszabb időre hagyja magára a készüléket, különösen, ha a közelben nincs vízlevezető nyílás (víznyelő akna) a padlón.

Amikor kibojja a mosógépet, vágja le róla a hálózati vezetékét, és semmisítse meg a dugót. Tegye használhatatlanná az ajtó zárját, nehogy a kisgyermek beleszoruljanak.

A csomagolóanyagok (fólia, Styrofoam) veszélyesek lehetnek a gyermekek számára, ugyanis fulladást okozhatnak!

Az összes csomagolóanyagot tartsa távol a gyermekektől!

■ A vízleeresztő cső csatlakoztatása

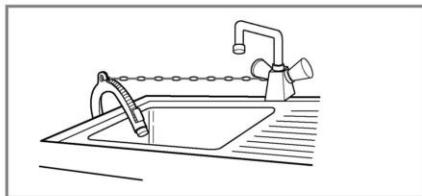
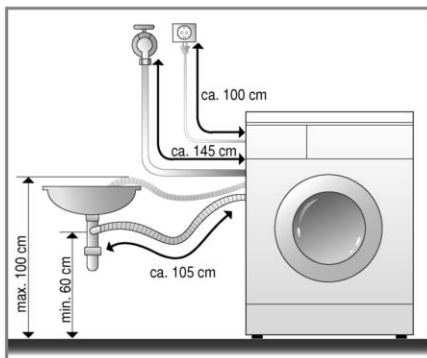

- Ha a vízleeresztő csövet a mosogatóban helyezi el, biztosítsa ezt ki egy láncsal.
- A vízleeresztő cső megfelelő rögzítésével megkímélheti a padlót a víz kifolyásakor keletkező károsodástól.

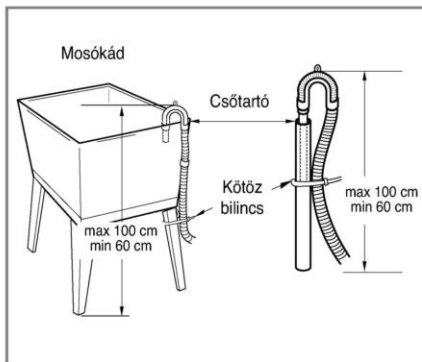
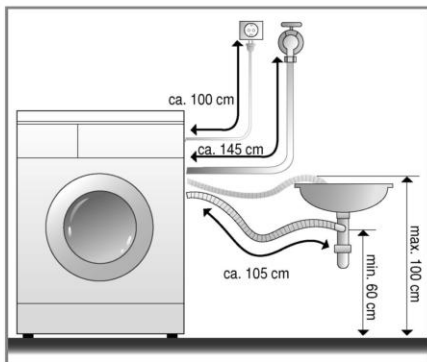

- A vízleeresztőcső a padlótól maximum 100 centiméter magasságban legyen.
- A vízleeresztő cső megfelelő rögzítésével megkímélheti a padlót a víz kifolyásakor keletkező károsodástól.
- Ha a vízleeresztőcsőt túl hosszú, kérjük ne tolja be a mosógépbe. Ezzel ugyanis teljesen szokatlan zajt okozna.

Üzembe helyezés

■ Vízszintezés



1. Ha a mosógépet megfelelően szentezi be, azzal megakadályozza a zaj és a rezgések fellépését. A készüléket sima, vízszintes felületen helyezze el, ha egy mód van rá, a szoba egy sarkában.

Megjegyzés A fa vagy egyéb laza padlóburkolat túlzott rezgést és egyensúly problémákat okozhat.

2. Ha a padló egyenetlen, használja ki a lábak állítási lehetőségét. (Ne tegyen, pl. fadarabot a mosógép lába alá.) Bizonyosodjon meg arról, hogy a készülék mind a 4 lábával stabilan áll a padlón, majd ellenőrizze a vízszintezést. (Használjon vízszintmérőt.)

✳ A beállítás után a lábat kontra anyával óramutató járásával ellentétesen rögzítse.

Megjegyzés Ha a készüléket dobogón helyezi el, győződjön meg arról, hogy alaposan odaerősítette, nehogy leessen.

✳ A vízszintezés átlós ellenőrzése Ha a készülék tetejét az átlós sarkain megnyomja, nem szabad hogy a mosógép megmozduljon. (Kérjük, ellenőrizze mindkét átló mentén.) Ha a készülék elmozdul az ellenőrzés alatt, ismétlje meg a vízszintezést.

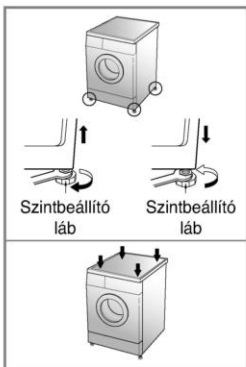

■ Beton padlózatok

- A felületnek száraznak és tisztának kell lennie.
- A mosógépet kemény egyenletes felületre telepítse.

■ Járólappal borított felületek (csúszós padlók)

- A készülék összes lába alá csúszásgátlót kell helyezni (az anyagot vágja 70x70 mm-es darabokra és ragassza a száraz padlócsempére).

✳ A csúszásgátló egy öntapadó anyag, melyet általában létrákon és lépcsőkön használnak.

■ Fa padlók

- A fa padlók hajlamosak a vibrációra.
- A vibráció megelőzésére ajánljuk, hogy legalább 15mm vastag gumi kupakokat helyezzen a lábak alá. A kupakokat legalább két padlólapoz csavarral rögzítse.
- Ha lehetséges, helyezze a mosógépet a helyiség valamelyik sarkába, ahol a padló szilárdabb.

✳ Szereljen gumi kupakokat a vibráció csökkentésére.

✳ Kupakok rendelhetők az LG tartalék alkatrész osztályától (cikkszám:4620ER4002B).



Fontos!

- A mosógép jó elhelyezése és szentezése biztos, hosszútávon megbízható működést eredményez.
- A mosógépnek teljesen vízszintesen és szilárdan kell állnia.
- Terhelés alatt sem szabad „pattognia”.
- A telepítés helyszínén a padló tiszta, wax vagy egyéb csúszós bevonattól mentes legyen.
- Ne érje víz a mosógép lábát, mert az csúszóssá válhat.

Mielőtt elkezdené a mosást

■ Az első mosás előtti teendők

Válasszon ki egy programot (Pamut (☼), 60°C, és adjon hozzá fél adag mosószer). Indítsa el a gépet üresen, szennyes ruha nélkül. Így eltávolíthatja a gyártási folyamat alatt a dobra rakodott szennyeződéseket.

■ Kezelési útmutató

1. Ruha címke

Nézze át a ruhán lévő kezelési útmutatót. Ebben tájékoztatást talál az adott ruhanemű anyagára, illetve mosására vonatkozólag.

2. Válogatás

A legjobb eredmény érdekében válogassa szét a ruhákat a mosási programok szerint. A mosási hőmérséklet, a centrifuga sebesség, és az anyag minősége is különböző mosási programokat határoz meg. A sötét ruhaneműket mindig válogassa külön a világosaktól és a fehérektől. Mossa ezeket külön, mivel ellenkező esetben a fehér ruhaneműk könnyen elszíneződhetnek. Ha egy mód van rá, erősen szennyezett ruhaneműket ne mosson együtt gyengén szennyezettekkel.

Szennyeződés (Nagyon, Normál, Enyhén)

Válogassa szét a mosnivalót szennyezettség szerint.

Szín (Fehér, Világos, Sötét)

Válogassa külön a fehér és a színes anyagokat.

Szősz (Szőszösödő v. szősz gyűjtő anyag)

Mossa külön a szőszösödő anyagot a szősz gyűjtőtől.

3. Mielőtt berakná a ruhákat a mosógépbe

- **Vegyesen tegye a nagyobb és a kisebb darabokat a mosógépbe. Előbb a nagyobb darabokat tegye be. A nagyobb darabok ne legyenek túlsúlyban a töltetben, maximum a fele legyen. Ne mosson egyetlen darabot. Ez ugyanis kiegyensúlyozatlansághoz vezet. Rakjon a mosógépbe 1 vagy 2 hasonló darabot.**

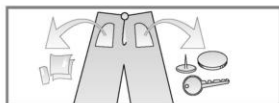

- Ellenőrizzen minden zsebet és bizonyosodjon meg arról, hogy azok üresek. A szögek, a hajcsat, a toll, az érmék és a kulcsok károsíthatják a mosógépet és a ruhákat is.



- Húzza fel a zipzárat, gombolja be a gombokat annak érdekében, hogy a ruhadarabok ne csavarodjanak össze más darabokkal.

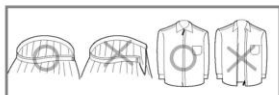

- Enyhén hígított mosószeres oldattal kezelje elő a nagyobb szennyeződések, illetve pl. a gallérokat. Ezzel elősegíti, hogy a szennyeződés biztosabban eltávolításra kerüljön a ruhából.

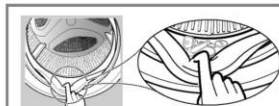

- Az ajtó tömítés és a ruhák megrongálódásának elkerülése érdekében ellenőrizze, hogy nem szorult-e ruha a dob ajtaja és a tömítés közé.
- Ellenőrizze az ajtó tömítés rovátkáit, nem tapadtak-e beléjük apró tárgyak.



- Ellenőrizze, hogy a dobben nem maradt-e valamilyen ruhadarab. A véletlenül a mosógépben hagyott ruha a következő mosásban megrongálódhat (pl. összemehet vagy a színet veszítheti).

Mosószer hozzáadása

■ Mosószer és az öblítő hozzáadása

1. Mosószer tartó rekesz

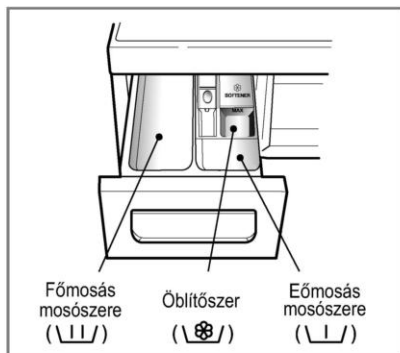

- Csak főmosást → |||
- Előmosás + Főmosás → ||| • |||

2. Öblítő hozzáadása

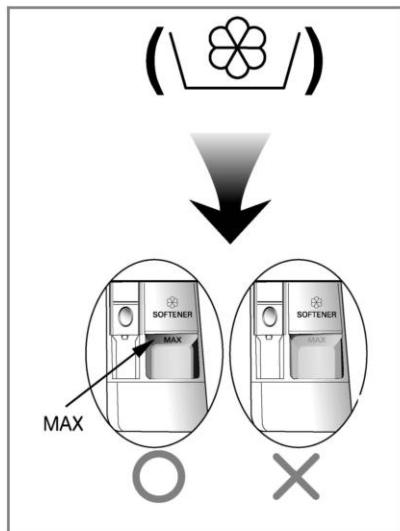

- Ne lépje túl a maximálisan jelzett mennyiséget. Lassan zárja be az adagoló fiókot. Ha túltölti a rekeszt, az öblítő folyadék hamarabb oldódik a mosóvízben és ezzel foltot hagyhat a ruhákon.
- Ne hagyja 2 napnál tovább az öblítőt a fiókban. (Az öblítő megkeményedhet.)
- Az öblítő automatikusan adagolódik a vízhez az utolsó öblítési ciklusban.
- Ne nyissa ki a mosószer fiókot a vízfeltöltési ciklus alatt.
- Oldószerek (benzin, stb.) használata nem megengedett.

Megjegyzés : Ne öntse az öblítőt közvetlenül a ruhákra.

Mosószer hozzáadása

3. Mosószer adagolás

- A mosószert a mosószer gyártó előírásainak megfelelően használja.
- Túl sok mosószer használata esetén túl sok hab keletkezhet, ami csökkenti a mosási eredményt vagy erősen megterheli a motort.

• Kizárólag mosódobos gépekhez való mosószert használjon.

* *Ha túl sok hab keletkezik, csökkentse a mosószer mennyiségét.*

- A mosószer használata függ a víz hőmérséklettől, a víz keménységétől, illetve a töltet méretétől és szennyezettségétől. A legjobb hatás elérése érdekében kerülje a túlzott habképződést.

4. Vízlágyító



- Ha a víz különösen kemény, akkor a szükséges mosószer-mennyiséget vízlágyító, például Calgon használatával lehet csökkenteni. Adagolás a csomagoláson feltüntetett utasítások szerint. Először a mosószert töltsé be, ezután a vízlágyítót.
- Annyi mosószert használjon, amennyi lágy vízhez szükséges.

* Ötletek

Teljes terhelés: a gyártó ajánlása szerint.

Részleges terhelés: a normál terhelés 3/4 része. Minimális terhelés: a teljes terhelés 1/2 része.

- A mosószer a mosási program elején mosódik ki a mosószer tartó rekeszből.

5. Tabletták használata

- 1) Nyissa ki az ajtót és a tablettákat helyezze a dobba.

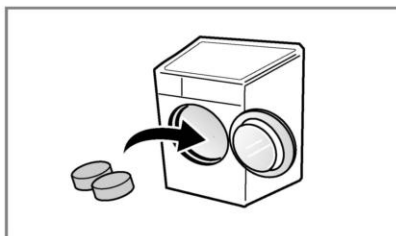

- 2) Tegye a ruhát a dobba.

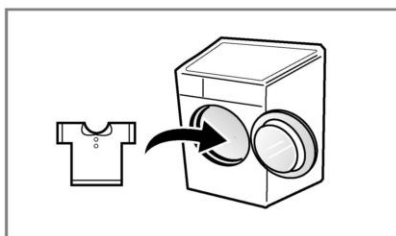

- 3) Csukja be az ajtót.

Funkció

Az egyes textil típusokhoz javasolt mosási programok

Program	Textil típus	Megfelelő hőmérséklet (Opció)	Mosás (Opció)	Terhelés
Pamut (☉)	Színét engedő ruhák (ingek, hálóingek, pizsamák...) és enyhén szennyezett fehérnemű. (alsónadrág)	60°C [Hideg(❄), 30°C, 40°C, 95°C]	- Higiénikus öblítés(☑) - Intenzív(☑)	Besorolás szerint
Szintetikus (△)	Poliamid, Acryl, Polyester.	40°C [Hideg(❄), 30°C, 60°C]	- Előmosás(☑) - Gyűrődésvédelem(☑)	Kevesebb mint 4.0 kg
Pamut Gyors (☉»)	Enyhén szennyezett pamut.			Kevesebb mint 6.0 kg
30 perces (☑)	Kevésbé szennyezett anyagok vagy sűrűn használt törölközők gyors mosásához.	30°C [Hideg(❄), 40°C]		Kevesebb mint 2.0 kg
Kímélő (☑)	Finom anyagból készült függönyök, ruhák, szoknyák, ingek, stb. mosásához.			
Kézi / Gyapjú (☑/☉)	Géppel mosható "Kézi mosás" holmikhoz, kizárólag tiszta, új gyapjúból.	40°C [Hideg(❄), 30°C]	- Intenzív(☑) - Gyűrődésvédelem(☑)	
Paplan, takaró (☑)	pehellyel töltött gyapot ágynemű, párna, takaró vagy ágytakaró kevés pehelytöltéssel.			
Ágynemű (☑)	Jelentős vízelnyelésű terjedelmes szövetek.	30°C [Hideg(❄)]		Besorolás szerint
Baby program (☑)	Csecsemőruhák mosására.	60°C (40°C, 95°C)	- Higiénikus öblítés(☑) - Intenzív(☑)	Kevesebb mint 6.0 kg
Bio program (☑)	Fehérje eredetű foltok eltávolítására.	60°C (95°C)	- Előmosás(☑) - Gyűrődésvédelem(☑)	Besorolás szerint
Speciális Öblítés (☑)	Mosószermaradványok eltávolításához főzőmosás után.	95°C		

* **Víz hőmérséklet** : A vízhőmérsékletet a mosási programhoz válassza. A mosás során mindig kísérje figyelemmel a ruhaneműk gyártóinak előírásait.

* **Intenzív** : A nagyon piszkos szennyes mosásokor az „Intenzív” opció használandó.

* Az „Pamut 60°C+Intenzív” opciós program beállítás megfelel az EN60456 és az IEC60456 szabványoknak.

* **Előmosás** : Ha a töltet erősen szennyezett az "Előmosás" hatásos.

* **Gyűrődésvédelem** : Ha meg szeretné akadályozni a ruhaneműk Gyűrődését, válassza ezt a gombot centrifugázáshoz.

* **Higiénikus öblítés** : Ha hatékonyabb öblítést vagy nagyobb tisztaságot szeretne, válassza az Alapos öblítés opciót. A Baby program gyári beállítása a Higiénikus öblítés.



WOOLMARK

Ennek a készüléknek a gyapjúmosó programját a Woolmark védjegy tulajdonosa ajánlja a mosógépben mosható Woolmark termékek mosására, amennyiben e termékeket a ruházat bevart címkéjén található utasítások és az M0801 mosógép gyártója által kiadott útmutatások szerint mossák.

* **Megjegyzés** : Semleges mosószer használata ajánlott. A gyapjúmosó programban gyengéd forgatás és alacsony sebességi centrifugálás kíméli a ruhaneműt/ az anyagot.

A mosógép használata

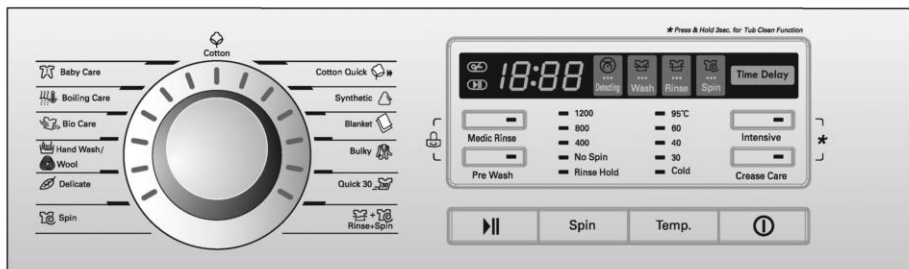

1. A kezdő program használata (Pamut)

- A program megkezdéséhez nyomja meg a **Bekapcsoló** gombot.
- Nyomja meg a **Start/Stop** gombot.
- A paraméterek kezdeti beállításai.
 - **Mosás** (☑) : Csak főmosás
 - **Öblítés** (☑) : 3 alkalommal
 - **Centrifugálás** (☑) :
 - 1400 fordulat/perc [F1473TD(P)(1-9)] [F1473QD(P)(1-9)]
 - 1200 fordulat/perc [F1273TD(P)(1-9)] [F1273QD(P)(1-9)]
 - 1000 fordulat/perc [F1073TD(P)(1-9)] [F1073QD(P)(1-9)]
 - 800 fordulat/perc [F8073TD(P)(1-9)] [F8073QD(P)(1-9)]
- **Víz hőmérséklet** (🌡) : 60°C
- **Program** : Pamut (☑)

2. Kézi beállítás

- A program megkezdéséhez nyomja meg a **Bekapcsoló** gombot.
 - Válassza ki azt a programot, amelyiket szeretné használni a programgomb elfordításával és az egyes funkciógombok megnyomásával.
- A paraméterek kiválasztásához nézze át a következő oldalakon leírtakat*
- Nyomja meg a **Start/Stop** gombot.

3. Hangjelzés be/ki



- Hangjelzés be/ki funkciót az **Késleltetés** gomb egyidejű megnyomásával és lenyomva tartásával lehet kiválasztani.
- Hangjelzés be/ki funkció bármikor beállítható, áramkimaradás esetén pedig automatikusan törlődik. Hangjelzés be/ki funkció a mosógép kikapcsolt állapotában is működik.

A mosógép használata

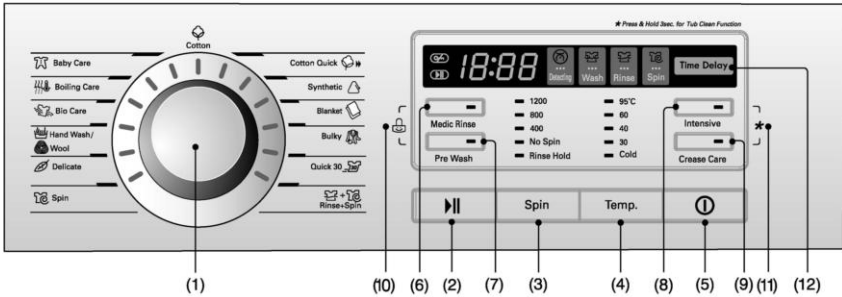

- | | | |
|----------------------------|------------------------------|---------------------------|
| (1) Programválasztó tárcsa | (5) Gomb: Bekapcsoló | (9) Gomb: Gyűrődésvédelem |
| (2) Gomb: Start/Stop | (6) Gomb: Higiénikus öblítés | (10) Gyermekekzár |
| (3) Gomb: Centrifugálás | (7) Gomb: Előmosás | (11) A dob tisztítása |
| (4) Gomb: Víz hőmérséklet | (8) Gomb: Intenzív | (12) Gomb: Késleltetés |

Bekapcsoló gomb



1. Bekapcsoló gomb

- A bekapcsoló gomb megnyomásával kapcsolhatja ki és be a készüléket.
- Ahhoz, hogy az Időkésleltető funkciót kikapcsoljuk, meg kell nyomni a Bekapcsoló gombot.

2. Kezdőprogram

- A bekapcsoló gomb megnyomásakor a mosógép készen áll a Fehér mosási programra. A paraméterek kezdeti beállításai az alábbiak szerint történnek.
- Ha tehát a mosást anélkül szeretné végrehajtani, hogy ki kellene választania a programot, egyszerűen csak nyomja meg a **Start/Stop** gombot, és a fehér mosás végrehajtásra kerül.

■ Kezdeti paraméterek:

- **[F1473TD(P)(1~9)] / [F1473QD(P)(1~9)]**
- Pamut program / Főmosás / Normál öblítés / 1400 fordulat / perc / 60°C
- **[F1273TD(P)(1~9)] / [F1273QD(P)(1~9)]**
- Pamut program / Főmosás / Normál öblítés / 1200 fordulat / perc / 60°C
- **[F1073TD(P)(1~9)] / [F1073QD(P)(1~9)]**
- Pamut program / Főmosás / Normál öblítés / 1000 fordulat / perc / 60°C

- **[F8073TD(P)(1~9)] / [F8073QD(P)(1~9)]**
- Pamut program / Főmosás / Normál öblítés / 800 fordulat / perc / 60°C

Program

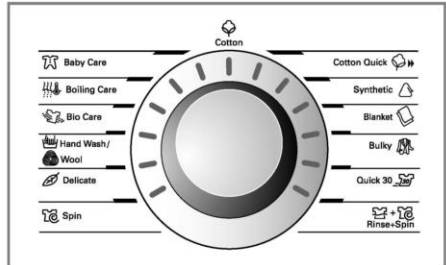

- A mosógép fajtájától függően 13 mosási program áll az Ön rendelkezésére
- A **Start/Stop** gomb megnyomásával a Pamut program kerül automatikusan kiválasztásra.
- A Programválasztó tárcsa elforgatásával a programok az alábbi sorrendben kerülnek kiválasztásra " Pamut (☺) - Pamut Gyors (☺) - Szintetikus (△) - Paplan, takaró (☺) - Ágyemű (☺) - 30 perces (☺) - Öblítés+Centrifugálás (☺+☺) - Centrifugálás (☺) - Kímélő (☺) - Kézi/Gyapjú (☺/☺) - Bio program (☺) - Speciális Öblítés (☺) - Baby program (☺)".

A mosógép típusától függő programok leírását a... fejezetben találja meg.

A mosógép használata

Start/Stop



1. Start

- A **Start/Stop** gombot a mosás megkezdésére vagy egy pillanatra történő megállítására használjuk.

2. A mosás megállítása egy rövid időre

- Ha a mosást egy rövid időre meg kell szakítani, nyomja meg a **Start/Stop** gombot.
- A gombot megnyomása után 4 perccel a készülék automatikusan kikapcsol.

Ajtózár



- A lámpa világít, ha a mosógép ajtaja be van zárva.
- Az ajtó kinyitható, ha megnyomja az Start/Stop megállás gombot.
- Egy kis várakozás után az ajtó kinyitható.

Súlyérzékelés



- A "Súlyérzékelés" felirat megjelenésekor a mosógép lassan forog és meghatározza a dobban lévő szennyes ruha mennyiségét. Ez néhány másodpercig tart.
- Ez a funkció Pamut, Pamut Gyors és Szintetikus Műszálás programnál használható.

Option(Opció)

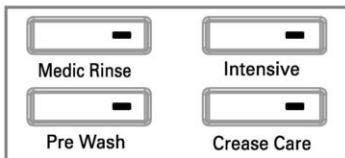

- A Opció gombot megnyomásával kiválasztható a Opció funkció

1. Higiénikus öblítés()

- Ha hatékonyabb öblítést vagy nagyobb tisztaságot szeretne, válassza az Alapos öblítés opciót.

2. Előmosás()

- Ha a mosásra váró textíliák erősen szennyezettek, az "Előmosás" program a megfelelő"

3. Intenzív()

- A nagyon piszkos szennyes mosásakor az "Intenzív" opció használandó.
- Ez az opció nem használható a 30 perces gyorsmosó program esetében.

4. Gyűrődésvédelem()

- Ha meg szeretné akadályozni a ruhaneműk Gyűrődését, válassza ezt a gombot centrifugázáshoz.

Ha világít a jelzőfény, a funkció ki van választva.

A mosógép használata

Gyermekzár (🔒)

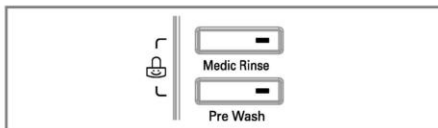

Ha le szeretné zárni az összes gombot annak érdekében, hogy a készüléket egy gyermek, vagy illetéktelen személy ne működtethesse, használja ezt a funkciót.

- A gyermekzárát a **Higiénikus öblítés** (🧼) és az **Előmosás** (👉) gomb együttes lenyomásával kapcsolhatja be.

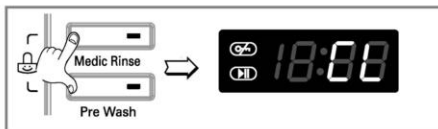

- A gyermekzárát a **Higiénikus öblítés** (🧼) és az **Előmosás** (👉) gombot egyidejű lenyomásával lehet kikapcsolni.



- Ha az alatt szeretné megváltoztatni a mosási programot, miatt a gyermekzár aktív:

1. Nyomja le egyszerre a **Higiénikus öblítés** (🧼) és az **Előmosás** (👉) gombot.
2. Nyomja meg a **Start/Stop** gombot.
3. Változtassa meg a kívánt programot, majd nyomja meg ismét a **Start/Stop** gombot.

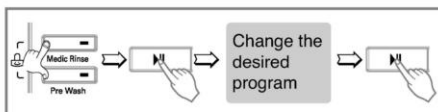

- A gyermekzárát bármikor aktiválhatjuk és kikapcsolni is ugyanilyen módon lehet. Kikapcsolni a készüléket, csak a gyerekzár funkció feloldása után lehet.

A dob tisztítása (✱)

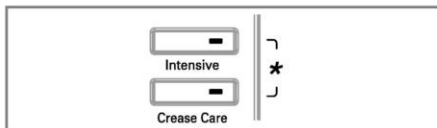

A dob tisztító üzemmódot az **Intenzív** (🧼) és az **Gyűrődésvédelem** (👉) gombok együttes megnyomásával aktiválhatjuk. A kijelzőn ekkor "tcl" felirat jelenik meg, a többi gomb pedig ideiglenesen kikapcsol.



A **dobtisztító** üzemmód egy speciális program, amely a készülék belsejének tisztán tartására szolgál. Nagyobb vízmennyiséget és nagyobb centrifugálási sebességet használ. Kérjük rendszeresen futtassa le ezt a karbantartó programot.

A dobtisztító program használata:

1. Távolítsa el minden ruhát, vagy egyéb textilát a dobból és csukja be az ajtót.
 2. Nyissa ki a mosószer tartályt és az öblítő rekeszt töltsse fel folyékony klóros tisztítószerrel.
- Figyelem!** A program során ne használjon mosószert. A túlzott habképződés szívárgáshoz vezethet.
3. Lassan csukja be a mosószer tartályt.
 4. Kapcsolja be a készüléket, majd nyomja meg hosszan az **Intenzív** (🧼) és **Gyűrődésvédelem** (👉) gombokat, amíg a kijelzőn meg nem jelenik "tcl" felirat.
 5. Nyomja meg a Start/Pause gombot az indításhoz.
 6. A program végeztével nyissa ki a készülék ajtaját és hagyja, hogy a berendezés alaposan kiszellőzzön.

⚠ Figyelem: Amennyiben kisgyermek is van a közelben, kérjük ne hagyja túl sokáig nyitva a készülék ajtaját.

A mosógép használata

Centrifugálás (☼)

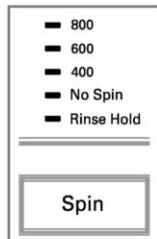
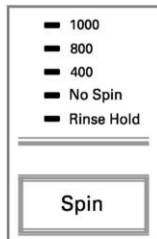
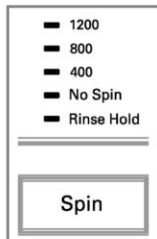
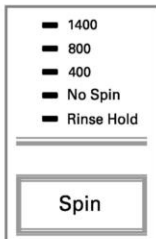

• Centrifugálás gombot megnyomásával a centrifugálás fordulatszámát választhatja ki.

[F1473TD(P)(1-9)]

[F1273TD(P)(1-9)]

[F1073TD(P)(1-9)]

[F8073TD(P)(1-9)]

[F1473QD(P)(1-9)]

[F1273QD(P)(1-9)]

[F1073QD(P)(1-9)]

[F8073QD(P)(1-9)]

1. A Centrifugálás kiválasztása

• A programokon belül az alábbiak szerint lehet fordulatszámot választani.

F1473TD(P)(1-9)/ F1473QD(P)(1-9)

- Pamut (☼), Pamut Gyors (☼»),
Öblítés+Centrifugálás (☼+☼),
30 perces (☼), Bio program (☼),
Ágynemű (☼)

☼ - ☼ - 400 - 800 - 1400

- Kímélő (☼), Paplan, takaró (☼),
Baby program (☼), Speciális Öblítés (☼☼☼),
Sztetikus (☼), Kézi/Gyapjú (☼/☼)

☼ - ☼ - 400 - 800

- Centrifugálás (☼)
☼ - 400 - 800 - 1400

F1273TD(P)(1-9)/ F1273QD(P)(1-9)

- Pamut (☼), Pamut Gyors (☼»),
Öblítés+Centrifugálás (☼+☼),
30 perces (☼), Bio program (☼),
Ágynemű (☼)

☼ - ☼ - 400 - 800 - 1200

- Kímélő (☼), Paplan, takaró (☼),
Baby program (☼), Speciális Öblítés (☼☼☼),
Sztetikus (☼), Kézi/Gyapjú (☼/☼)

☼ - ☼ - 400 - 800

- Centrifugálás (☼)
☼ - 400 - 800 - 1200

F1073TD(P)(1-9)/ F1073QD(P)(1-9)

- Pamut (☼), Pamut Gyors (☼»),
Öblítés+Centrifugálás (☼+☼),
30 perces (☼), Bio program (☼),
Ágynemű (☼)

☼ - ☼ - 400 - 800 - 1000

- Kímélő (☼), Paplan, takaró (☼),
Baby program (☼), Speciális Öblítés (☼☼☼),
Sztetikus (☼), Kézi/Gyapjú (☼/☼)

☼ - ☼ - 400 - 800

- Centrifugálás (☼)
☼ - 400 - 800 - 1000

F8073TD(P)(1-9)/ F8073QD(P)(1-9)

- Pamut (☼), Pamut Gyors (☼»),
Öblítés+Centrifugálás (☼+☼),
30 perces (☼), Bio program (☼),
Ágynemű (☼)

☼ - ☼ - 400 - 600 - 800

- Kímélő (☼), Paplan, takaró (☼),
Baby program (☼), Speciális Öblítés (☼☼☼),
Sztetikus (☼), Kézi/Gyapjú (☼/☼)

☼ - ☼ - 400 - 600

- Centrifugálás (☼)
☼ - 400 - 600 - 800

2. Ne centrifugázzon (☼)

• Ha ez az opció került kiválasztásra, a mosógép a víz kiszivattyúzása után megáll.

3. Öblítés úrités nélkül (☼)

• Ha a textíliákat a gépben szeretné hagyni az öblítés után, ám azt nem szeretné, hogy azok összegyűrdjenek, a Centrifugálás gombot lenyomásával beállíthatja azt, hogy a ruha az öblítővízben maradjon, centrifugálás nélkül.

• A víz leeresztéséhez vagy a centrifugáláshoz az öblítés befejeztével állítsa az Üzem módváltató gombot és a Centrifugálás gombot a megfelelő helyzetbe. (Centrifugálás)

Ha a jelzőfény világítani kezd, a funkció ki van választva.

A mosógép használata

Víz hőmérséklet(🌡️)

- 95°C
- 60
- 40
- 30
- Cold

• A Programkiválasztó gomb elfordításával beállíthatjuk a kívánt mosási hőmérsékletet.

- *Hideg* (❄️)

- 30°C / 40°C / 60°C / 95°C

Temp.

• A Program gomb elfordításával beállítható a víz hőmérséklete.

A kiválasztott hőmérséklet melletti jelzőfény világít.

Késleltetés(🕒)

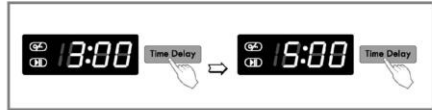

Készítse elő a mosást, mielőtt elkezdéné a "Késleltetés"

- Nyissa ki a vízcapot.
- Tegye be a gépbe a mosnivalót és csukja be az ajtaját.
- Tegye e megfelelőrekeszbe a mosóport és az öblítőt.

• A késleltetés beállítása

- Nyomja meg a **Bekapcsoló** gombot.
- Forgassa el a **Programválasztó** tárcsát a megfelelő program kiválasztásához.
- Nyomja meg a **Késleltetés** gombot, és állítsa be a megfelelő időt.
- Nyomja meg a **Start/Stop** gombot. (":" fog villogni)

• A **Késleltetés** gombot megnyomásakor a kijelzőn a „3:00” idő jelenik meg. A késleltetés maximális ideje 1 9:00 óra, a minimális ideje pedig 3:00 óra.

• A gombot minden egyes megnyomásával 1 órával nő a késleltetés ideje.

• A késleltetési funkciót a **Bekapcsoló** gombot megnyomásával törölheti.

• A **Késleltetés** az a "várható idő", amelynek elteltével a mosás, vagy a választott feladat (öblítés, centrifugázás) ké-szen lesz.

• *A hálózati víz minőségétől, és annak hőmérsékeltétől függően a késleltetési idő és az aktuális mosási időtartam eltérhet.*

A mosógép használata

Kijelző



1. Különleges funkciót megjelenítő Kijelző

- Ha a Gyermekezár aktív, a kijelzőn a "CL" jelzés látható.
- Ha a késleltetés aktív, a kijelzőn az adott program várható befejezéséig hátralévő idő jelenik meg a kijelzőn.

2. A készülék beépített öndiagnosztikájának kijelzései

- Ha a készüléknek valamilyen problémája van, a probléma típusa megjelenik a kijelzőn.

"PE" : A készülék problémát érzékel a víznyomással.

"FE" : A túltöltött víz okoz problémát.

"dE" : A készülék ajtaja nincs becsukva.

"iE" : A vízbevezetéssel van probléma

"DE" : A víz kivezetéssel van probléma

"UE" : A mosási töltet nincs egyensúlyban

"LE" : Probléma van a víz hőmérsékletével

"CE" : A motor túlterhelt.

"LE" : A motor túlterhelt

"PF" : A mosógép tápfeszültsége kimaradt

Ha a hibára utaló betűk jelennek meg a kijelzőn, nézze át az oda vonatkozóakat a Hibakeresés fejezetben, és kövesse az ott leírtakat.

3. A mosás befejezése

- Ha a mosás készen van, a "Többfunkciós kijelzőn" az "End" felirat jelenik meg.

4. Hátralévő idő

- A mosás során a még hátralévő idő jelenik meg a kijelzőn.
- A gyártó által ajánlott programok.

- Pamut 95°C (☺): kb. 1 óra 54 perc.

- Pamut 60°C (☺): kb. 1 óra 52 perc.

- Pamut Gyors(☺): kb. 1 óra 26 perc.

- Szintetikus(△): kb. 1 óra 15 perc.

- 30 perces(☺): kb. 30 perc.

- Öblítés+Centrifugálás(☺+☺): kb. 20 perc.

- Kézi/Gyapjú(☺/☺): kb. 56 perc.

- Kímélő(☺): kb. 1 óra 10 perc.

- Paplan, takaró(☺): kb. 1 óra 11 perc.

- Bio program(☺): kb. 2 óra 14 perc.

- Baby program(☺): kb. 1 óra 54 perc.

- Speciális Öblítés(☺): kb. 2 óra 36 perc.

- Ágynemű(☺): kb. 58 perc.

- A mosási idő a mosandó textília mennyisége, a víznyomás, a víz hőmérséklet és egyéb körülmények függvényében változhat.

- Ha a készülék kiegyenlítetlenséget észlel, a mosási idő megnőhet. (Maximálisan 45 perccel hosszabbodhat a mosási idő.)

A mosógép karbantartása

- * A mosógép belsejének tisztítása előtt húzza ki a csatlakozó dugót a konnektorból az áramütés veszélyének csökkentése érdekében.
- * Amikor kidobja a mosógépet, vágja le róla a hálózati vezetékét, és semmisítse meg a dugót. Tegye használhatatlanná az ajtó zárját, nehogy a kisgyermek beleszoruljanak.

■ A vízbevezető szelepen lévő szűrő

- Ha a víz nem folyik be a mosószeres rekeszbe, a kijelzőn az " | E " jelzés fog megjelenni.
- Ha a víz nagyon kemény, vagy mész darabokat tartalmaz, a vízbevezető szelep szűrője eltömődhet. Éppen ezért jó ötlet, ha ezt a szűrőt rendszeresen tisztítja.

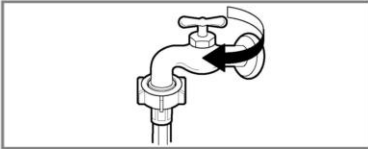

1. Zárja el a vízcsapot.

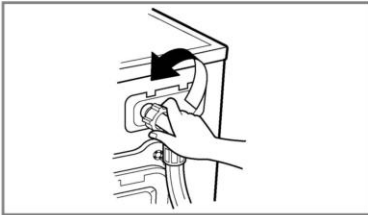

2. Vegye le a vízbevezető tömlőt.

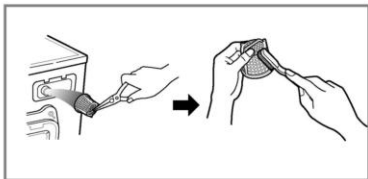

3. Szerszámmal vagy kézzel húzza ki a szűrőt és tisztítsa meg az idegen anyagoktól egy fogkefével.

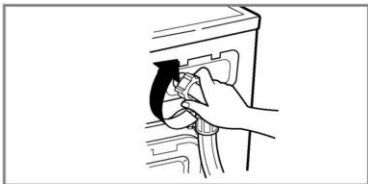

4. Csavarja vissza a vízbevezető tömlőt és ellenőrizze a vízszivárgást.

A mosógép karbantartása

■ A vízleeresztő szivattyú szűrője

* A vízleeresztő szivattyú szűrője összegyűjti a mosógépben maradó cérnaszálakat és kisebb tárgyakat.

Ellenőrizze rendszeresen ezt a szűrőt, és tisztítsa meg a mosógép problémamentes üzemeltetése érdekében.

⚠ Figyelem: Először mindig engedje le a vizet a leeresztő csövön, és csak ezután nyissa ki a szűrőt, hogy eltávolítsa azt ami miatt a készülék megállt.

Legyen óvatos a víz leeresztésekor, a víz forró lehet.

* Engedje kihűlni a vizet mielőtt kitisztítaná a szivattyút.

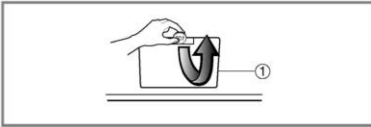

1. Nyissa ki az alsó fedelet (1) egy pénzérmével. Fordítsa el a cső kupakját (2), hogy kivehesse a csövet.

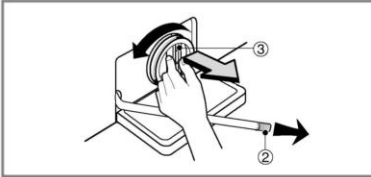

2. Vegye ki a cső kupakját (2), ekkor a víz kifolyik. Ehhez használjon egy edényt, hogy a víz ne a padlóra folyjon. Ha a víz már nem folyik tovább, forgassa balra a szivattyú szűrőjét (3), amíg az kinyílik.

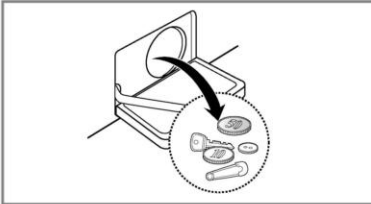

3. Távolítson el minden idegen anyagot a szivattyú szűrőjéből (3).

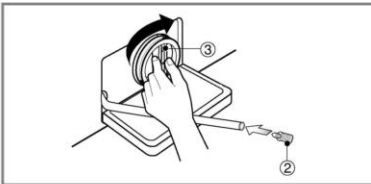

4. Tisztítás után forgassa a szivattyú szűrőjét (3) az óra járásával megegyező irányba és tegye vissza a helyére a cső kupakját (2). Csukja be az alsó fedelet.

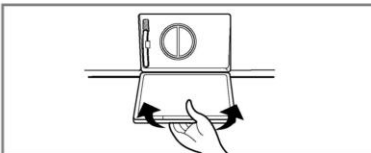

A mosógép karbantartása

■ A mosószer adagoló rekesz

- * Egy bizonyos idő elteltével a mosószer és az öblítő lerakódást képez a rekeszben.
- Rendszeres időközönként ezért folyóvízben ki kell tisztítani.
- Ha szükséges ki is vehető a mosógépből. Ehhez nyomja le az ábrán jelzett nyelvet, és húzza ki a rekeszt.
- A tisztítás megkönnyítése érdekében, az öblítő rekesz felső része is eltávolítható.

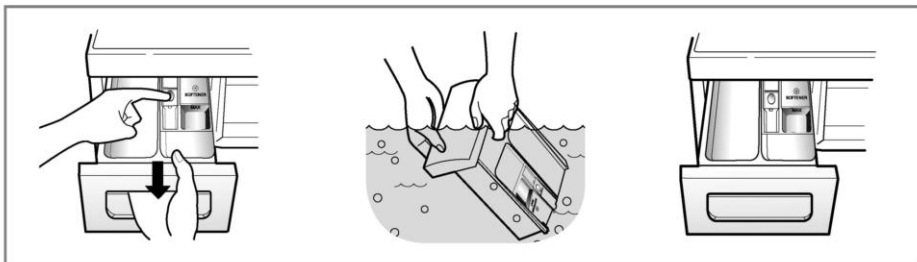

■ A fióknak kialakított bemélyedés a készülékben

- * A mosószer a fióknak kialakított bemélyedésben is lerakódhat, ezért néha azt is ki kell takarítani egy régi fogkefével.
- Ha végzett a takarítással, tegye vissza a mosószeres rekeszt, majd indítson el egy öblítő programot, töltet nélkül.

■ A mosódob

- Ha lakóhelyén kemény a víz, vízkő rakódik le a nem látható helyeken, amit elég nehéz eltávolítani.
- Egy bizonyos idő elteltével a vízkő eltömíti az alkatrészeket, és ha nem ellenőrizzük azokat rendszeresen, cserére fognak szorulni.
- Habár a mosódob rozsdamentes acélból készül, a dobban maradó apró fém tárgyak (gémkapocs, biztosítótű) rozsdásodást okozhatnak.
- A mosódobot időnként meg kell tisztítani.
- Ha vízkőmentesítő anyagot, festő vagy fehérítő szert használ, bizonyosodjon meg arról, hogy azt használhatja mosógépekhez is.
- * A vízkőoldó szerek olyan anyagokat tartalmazhatnak, ami megtámadhatja a mosógép belsejét.
- * A rozsdafoltokat a rozsdamentes acélokra alkalmas tisztítószerrel távolíthatja el.
- * Soha ne használjon a tisztításhoz acélgyapotot.

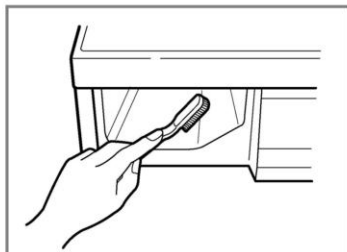

A mosógép karbantartása

■ A mosógép tisztítása

1. Külső részek

A mosógép megfelelő tisztítása megnöveli annak élettartalmát.

A készülék külső oldalát meleg vízzel és semleges, nem súroló háztartási mosószerrel tisztíthatja.

Azonnal törölje le a kifröccsenő folyadékot. Ehhez használjon egy puha rongyot.

Lehetőleg ne üsse meg a készülék felületét éles tárgyakkal.

* **FONTOS:** A tisztításhoz ne használjon denaturált szeszt, hígítót és ehhez hasonló szereket.

2. Belső részek

Tartsa mindig szárazon a mosógép ajtajakörüli területet, az üstszájgumit és az ajtó üvegét. Ezen területeknek mindig tisztáknak kell lenniük, a tökéletes vízszigetelés érdekében.

Mossa át a mosógépet egy meleg vizes teljes mosóprogrammal, töltet nélkül. Ismétlje addig ezt, amíg szükségesnek véli.

Megjegyzés : A vízkő eltávolításához csak olyan szert használjon, amely a címkéje szerint alkalmas mosógépekhez is.

■ Téliesítés

Ha a mosógépet olyan területen tárolja, ahol fagy léphet fel, vagy fagypont alatti hőmérsékletű helyre viszi a készüléket, kövesse az alábbi utasításokat annak érdekében, hogy elkerülje a mosógép sérülését.

1. Zárja el a vízbevezető csapot.
2. Vegye ki a vízbevezető és a vízleeresztő csöveket.
3. Csatlakoztassa a hálózati csatlakozó kábelt megfelelően földelt konnektorba.
4. Öntsön 3,8 liter nem mérgező, gépkocsikhoz használatos fagyálló adalékot a mosógép üres dobjába. Csukja be a mosógép ajtaját.
5. Állítsa be a centrifugázást és hagyja, hogy a készülék 1 percig végezze a dolgát, és minden folyadék eltávozzon a készülékből. Ekkor nem távozik el az összes fagyálló.
6. Húzza ki a csatlakozót a konnektorból, szárítsa meg a dob belsejét, és zárja be az ajtaját.
7. Vegye ki a mosószer tartó rekeszt. Szárítsa meg a rekeszeket, majd tegye vissza azokat a helyükre.
8. A mosógépet függőleges helyzetben tárolja.
9. A fagyálló adalékot úgy tudja eltávolítani a mosógépből, ha lefuttat egy teljes mosási programot, mosószerrel, de töltet nélkül.

Hibakeresési útmutató











* A mosógép egy olyan automatikus biztonsági funkcióval van felszerelve, amely még a kezdeteknél érzékeli és felismeri a problémákat és megfelelően reagál is arra. Ha a mosógép nem megfelelően működik, vagy egyáltalán nem működik, ellenőrizze az alábbiakat, mielőtt szerelőt hívna.

Jelenség	Lehetséges ok	Megoldás
Csörgő, zörgő hangok	<ul style="list-style-type: none"> A mosódobban vagy a csőben idegen tárgy, pl. érme van. 	<p>Állítsa meg a mosást és ellenőrizze a mosódobot és a vízleeresztő szűrőt.</p> <p>Ha a mosás újra kezdése után a zaj még mindig hallható, hívja a szakszervizünket.</p>
Ütődés hangja hallatszik	<ul style="list-style-type: none"> Túl nehéz töltet ütődő hangot okozhat. Ez általában normális jelenség. 	<p>Ha a hang továbbra is hallatszik, a mosógép valószínűleg nincs ki egyensúlyozva. Állítsa meg a mosást és rendezze el újra a mosógépben a töltetet.</p>
Rezgő hang hallatszik	<ul style="list-style-type: none"> Minden, a szállítás során használt csavar és csomagoló anyag el van távolítva? A készülék minden lába szilárdan a padlón áll? 	<p>Ha nem került eltávolításra a készülék üzembehelyezésekor, nézze át az útmutatót az eltávolításukhoz.</p> <p>A töltet nem megfelelően van a dobban. Állítsa meg a mosást és igazítsa el a töltetet.</p>
Csöpög a víz	<ul style="list-style-type: none"> A mosógép vagy a betöltő csap szigetelése nem megfelelő. Eltömődött a vízlevezető cső. 	<p>ellenőrizze és szorítsa meg a csatlakoztatásokat.</p> <p>gondoskodjon a cső átjárhatóságáról. Vegye fel a kapcsolatot egy vízvezeték szerelővel, ha szükséges.</p>
Túl sok szappan		<p>Túl sok, vagy nem megfelelő a mosószer?</p> <p>A habképződés is vízcsepegést okozhat.</p>
Nem folyik víz a mosógépbe, vagy csak nagyon lassan	<ul style="list-style-type: none"> Szünetel a vízellátás. A vízcsap nincs teljesen nyitva. Megtörik a vízbevezető cső . A bevezető cső szűrője el van tömődve. 	<p>Ellenőrizzen a lakásban más csapot is.</p> <p>Nyissa ki azt teljesen</p> <p>Egyenesítse ki a csövet.</p> <p>Ellenőrizze a bevezető cső szűrőjét.</p>

Hibakeresési útmutató

Jelenség	Lehetséges ok	Megoldás
Nem folyik le a víz a mosógépből, vagy csak nagyon lassan	<ul style="list-style-type: none"> • A vízvezetető cső meg van törve, vagy el van tömődve. • A vízvezetető cső szűrője el van tömődve. 	<p>Tisztítsa meg, és egyenesítse ki a vízvezetet csövet.</p> <p>Tisztítsa meg a szűrőt.</p>
A mosógép nem kezd meg a működést	<ul style="list-style-type: none"> • A hálózati csatlakozó kábel nincs csatlakoztatva, vagy laza a csatlakoztatás. • Kiment a biztosíték, egy kioldó áramkör működésbe lépett, vagy áramszünet van. • A vízbevezető csap nincs megnyitva. 	<p>Bizonyosodjon meg arról, hogy a hálózati csatlakozó kábel megfelelően van csatlakoztatva.</p> <p>Állítsa vissza a kioldó áramkört, vagy cserélje ki a biztosítékot. Ne növelje a biztosíték kapacitását. Ha a probléma az áramkörök túlterhelése, akkor egy szakemberrel korrigálta a problémát.</p> <p>Nyissa meg a csapot.</p>
A mosógép nem centrifugáz	<ul style="list-style-type: none"> • Ellenőrizze, hogy a készülék ajtaj be van e rendesen csukva 	<p>Csukja be az ajtót, majd nyomja meg a Kezdés/Pillanat állj gombot. A gomb megnyomása után eltelik egy pár másodperc, míg a mosódob elkezd forogni. A készülék ajtaját be kell csukni, mielőtt a dob elkezdené a forgást.</p>
A készülék ajtaját nem lehet kinyitni		<p>Ha a készülék megkezdte a működést, akkor biztonsági okokból az ajtaját már nem lehet kinyitni. Várjon 1 -2 percet az ajtó kinyitásával, ennyi idő alatt az elektronikus reteszelés kiold.</p>
A mosás késik		<p>A mosási idő a töltet tömegétől, a víz nyomásától, a víz hőmérséklettől, és egyéb körülményektől függően változhat. Ha a készülékben kiegyensúlyozatlanság van, a mosási idő meg fog nőni.</p>

Hibakeresési útmutató

Jelenség	Lehetséges ok	Megoldás
	<ul style="list-style-type: none"> • Szünetel a vízellátás. • A vízcsap nincs teljesen nyitva. • Megtörik a vízbevezető cső. • A bevezető cső szűrője el van tömődve. 	<p>Ellenőrizzen a lakásban más csapot is. Nyissa ki azt teljesen. Egyenesítse ki a csövet. Ellenőrizze a bevezető cső szűrőjét.</p>
	<ul style="list-style-type: none"> • A vízelvezető cső meg van törve, vagy el van tömődve. • A vízelvezető cső szűrője el van tömődve. 	<p>Tisztítsa meg, és egyenesítse ki a vízelvezető csövet. Tisztítsa meg a szűrőt.</p>
	<ul style="list-style-type: none"> • Túl kicsi töltet. Kiegyenlítetlen töltet. A készülék kiegyensúlyozatlanság érzékelő és javító rendszerrel rendelkezik. Ha a töltet egy darabos, nehéz tárgy, pl. paplan, a készülék megállítja a centrifugázást vagy a teljes centrifugázási programot is megsza-kíthatja. Ha a kiegyenlítetlenség túl nagy, előfordulhat hogy a centrifugázást többször is elkezdí. • Ha a töltet még túl nedves a centrifugázás végén, tegyen egy már kisebb tárgyat a dobba, és kezdje el ismét a centrifugázást. 	<p>Tegyen 1 vagy 2 hasonló tárgyat a dobba a kiegyenlítés elősegítése érdekében. Rendezze el a dobban a töltetet.</p>
	 <ul style="list-style-type: none"> • Be van zárva a készülék ajtaja? 	<p>Zárja be a készülék ajtaját. Ha kijelzőn e felirat még akkor is látható, hívja a szervízt.</p>
		<p>Áramtalanítsa a készüléket, és hívja a szervízt.</p>
	<ul style="list-style-type: none"> • Ha a víz túltöltése következik be a vízszелеpek hibás működése miatt, ezt az üzenetet fogja látni. 	<p>Zárja el a vízcsapot. Áramtalanítsa készüléket. Hívja a szervízt.</p>
	<ul style="list-style-type: none"> • Ez az üzenet jelenik meg, ha a vízszint érzékelő meghibásodik. 	
	<ul style="list-style-type: none"> • Túlterhelt a motor. 	
	<ul style="list-style-type: none"> • Túlterhelt a motor. 	
	<ul style="list-style-type: none"> • A mosógép tápfeszültsége kimaradt 	<ul style="list-style-type: none"> • Indítsa újra a programot.

Régi eszközök ártalmatlanítása



1. A termékhez csatolt áthúzott, kerekese szeméttároló jel jelöli, hogy a termék a 2002/96/EC EU-direktíva hatálya alá esik.
2. Minden elektromos és elektronikai terméket a lakossági hulladéktól elkülönítve kell begyűjteni, a kormány vagy az önkormányzatok által kijelölt begyűjtő eszközök használatával.
3. Régi eszközeinek megfelelő ártalmatlanítása segíthet megelőzni az esetleges egészségre vagy környezetre ártalmas hatásokat.
4. Ha több információra van szüksége régi eszközeinek ártalmatlanításával kapcsolatban, tanulmányozza a vonatkozó környezetvédelmi szabályokat, vagy lépjen kapcsolatba az üzlettel, ahol a terméket vásárolta.

Amire a garancia nem terjed ki:

- A termék használatának betanítása.
- Ha a készüléket nem az előírt hálózati feszültségre kapcsolta.
- Ha a meghibásodást baleset, hanyagság, helytelen használat vagy természeti csapás okozta.
- Ha a hiba a nem rendeltetésszerű használatból vagy a használati útmutatóban leírtak be nem tartásából ered.
- Ha megváltoztatta a készülék szerkezetét.
- Ha a meghibásodást csótány, patkány, vagy más kártevő okozta.
- A normálisnak tekinthető zajra vagy rezgésre, mint például a vízszivattyúzásra és a centrifugálásra.
- A készülék beszerelésére, színtezésére és vízbekötésére.
- A használati útmutatóban javasolt karbantartásra.
- Idegen tárgyaknak (például kavicsoknak, gomboknak, pántoknak) a mosógépből és alkatrészeiből (például a pumpából vagy a filerből) való eltávolítására.
- Biztosítékcserére, illetve a ház elektromos- és vízvezeték rendszerének javítására.
- A nem szakszerelő által okozott károk helyrehozatalára.
- A készülék hibája miatt a magántulajdonban keletkezett kárra.
- Ha a készüléket üzleti és nem háztartási célra használják (például nyilvános fürdők, vendégfogadók, oktatási központok, diákszállók). Ha a készülék a szerviz körzeten kívül lett beüzemelve, akkor a hibás termék megjavítása vagy a hibás alkatrész cseréje miatt felmerült utazási/szállítási költség a készülék tulajdonosát terheli.

Posebne odlike modela



■ Zaštita od gužvanja

Zbog naizmeničnog obrtanja bubnja, gužvanje veša se minimizira.



■ Ugrađeni grejač

Ugrađeni grejač automatski zagreva vodu na najbolju temperaturu za odabrani ciklus pranja.



■ Ekonomičnija, zahvaljujući "Inteligentnom" sistemu pranja

Poseban sistem u mašini "prepoznaje" količinu tereta i traženu temperaturu pranja i na osnovu toga određuje potrebnu količinu vode i vremena čime se potrošnja vode i energije maksimalno racionalizuju.



■ Funkcija "Child Lock"

Ovo je funkcija osmišljena za zaštitu dok je mašina uključena. Kada mašinu programirate i uključite funkciju "Child Lock" deca neće moći da pritiskanjem dugmadi promene program.



■ Sistem za smanjenje buke

Ovaj model LG mašine za pranje veša ima i poseban senzor kontrole težine odeće koji služi za to da se ravnomernim raspoređivanjem rublja u bubnju nivo buke tokom ciklusa pranja svede na najmanju moguću



■ Sistem direktnog pokretanja

Ovi modeli LG mašine za pranje veša imaju poseban "Brushless DC" motor koji pokreće bubanj bez pomoći kaiša i zupčanika.

Sadržaj

Upozorenja	30
Specifikacije	31
Instaliranje	32
Upozorenja pre pranja.....	37
Deterdženti	38
Tabela programa pranja.....	40
Korišćenje mašine.....	41
Čišćenje i održavanje	48
Mogući problemi.....	52
Uslovi garancije	55

U pozorenja

PAŽLJIVO PROČITAJTE SVA UPUTSTVA PRE NEGO ŠTO UKLJUČITE MAŠINU!

A UPOZORENJA

Vaše sigurnosti radi, molimo Vas da vrlo pažljivo pročitate i sledite sve instrukcije proizvođača date u ovom Uputstvu, kako biste opasnosti od izbijanja požara, eksplozije ili strujnog udara sveli na minimum a tako izbegli i eventualo oštećenje imovine, nastanak povreda ili gubitak života.

MERE BEZBEDNOSTI

UPOZORENJA : Kako bi ste izbegli svaki rizik od požara, strujnog udara ili nastanka povreda pri korišćenju mašine za pranje veša, pažljivo sledite sva dalja uputstva:

- Pre postavljanja proverite ima li spoljašnjih oštećenja. Ako ih ima, ne postavljajte mašinu.
- Nikada ne instalirajte mašinu na mestu gde može biti izložena uticaju vremenskih prilika.
- Pažljivo rukujte mašinom.
- Nemojte nikada sami pokušavati da popravljate ili menjate delove mašine ukoliko takva mogućnost nije data u Uputstvu a Vi niste kvalifikovani za takav rad.
- Pobrinite se da u prostoru ispod i oko mašine ne budu zapaljivi materijali kao papir, prostirke, hemikalije i slično.
- Budite naročito oprezni ukoliko uključujete mašinu dok su deca u blizini.
- Nikada nemojte dozvoliti da se deca igraju sa mašinom za pranje veša ili nekim drugim uređajem za domaćinstvo.
- Mašinu za veš držite dalje od vatre.
- Nikada ne ostavljajte vrata bubnja otvorena.
- Otvorena vrata daju mogućnost deci da se igraju sa njima.
- Ne dirajte mašinu sve dok se program pranja sasvim završi i dok se bubanj ne zaustavi.
- Nikada u mašini nemojte prati i sušiti odeću koja je bila prana, natopljena ili umazana lako zapaljivim hemiskim sredstvima ili supstancama kakvi su ulja, vosak, boja, benzin, rastvori za hemisko čišćenje, kerozin, itd. To može dovesti do eksplozije. Može da ostane ulje u kadi mašine posle pranja i da prouzrokuje požar za vreme ciklusa sušenja. Dakle, ne stavljajte veš na kome ima ulja.
- Uvek pažljivo sledite uputstva proizvođača data na etiketama odevnih predmeta.
- Nikada nemojte na silu otvarati ili zatvarati vrata bubnja. Tako ćete samo oštetiti mašinu.
- Kada mašina radi na višoj temperaturi, prednja vrata mogu da budu vrlo vruća. Ne dodirujte ih.
- Kako bi ste rizik od strujnog udara sveli na minimum, uvek kada radite na čišćenju ili održavanju mašine, isključite dovod struje.
- Kada izvlačite kabl za napajanje, ne vucite kabl. U suprotnom, kabl za napajanje može da se ošteti.
- Nemojte uključivati mašinu ukoliko primetite neko oštećenje, ako mašina nepravilno funkcioniše, nedostaje joj ili je polomljen neki deo, uključujući strujni kabl, utikač i utičnicu.
- Pre nego što izbacite staru mašinu, isključite je iz strujne mreže. Onesposobite utikač. Odsecite kabl iza uređaja da biste sprečili zloupotrebu.
- Kada se slučajno poplavi mašina za pranje, molimo vas da pozovete servis centar. Postoji rizik od strujnog udara ili požara.

*** Ne gurajte vrata mašine za veš nadole kada su otvorena. Mašina bi mogla da se preturi.**

SAČUVAJTE OVO UPUTSTVO!

UPOZORENJA O UZEMLJENJU

Mašina za pranje veša mora biti uzemljena. U slučaju da se pojave neki poremećaji u radu ili dođe do nestanka struje, uzemljenje će smanjiti rizik od strujnog udara. Mašina je opremljena strujnim kablom koji ima konduktor uzemljenja i odgovarajući utikač. Mašina za pranje veša zato mora biti uključena isključivo u odgovarajuću utičnicu koja je pravilno posatavljena i takođe uzemljena, u skladu sa odgovarajućim propisima.

- Nikada nemojte koristiti adaptere ili višepolne utičnice za priključivanje ove mašine.
- Ukoliko nemate odgovarajuću utičnicu posavetujte se sa električarom.

UPOZORENJA: Nepravilno priključivanje mašine bez uzemljenja povećava rizik od strujnog udara. Proverite sa Vašim električarom ili servisrom sve u vezi sa uzemljenjem ukoliko sami niste sigurni. Nemojte pokušavati ni da na bilo koji način prepravite utikač koji je na kablju za struju - ukoliko nemate odgovarajuću utičnicu za njega, obavezno se obratite električaru.

S pecifikacije

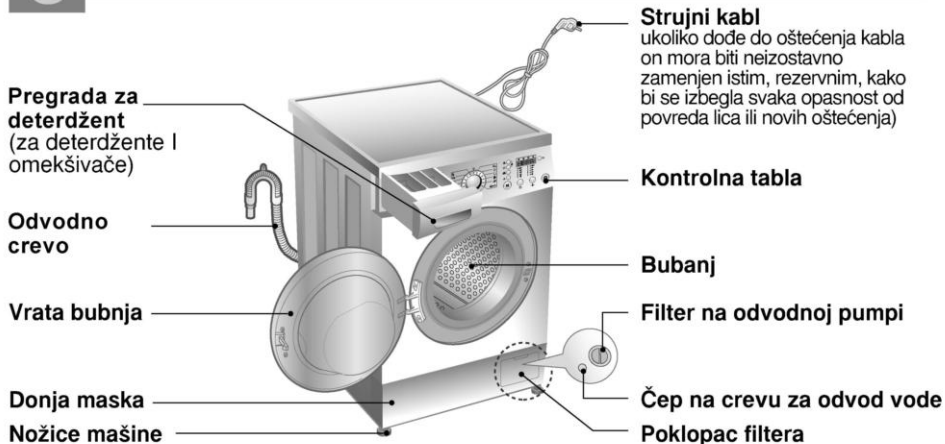

- Naziv : Mašina za pranje veša sa punjenjem na prednjoj strani
- Napon : 220 – 240V~, 50Hz
- Dimenzije : 600mm(Šir) x 550mm(Dub) x 850mm(Vis)
- Težina : 62kg
- Snaga grejača : 2100W
- Kapacitet : 7 kg [F14/12/10/8073QD(P)(1~9)]
8 kg [F14/12/10/8073TD(P)(1~9)]

- Brzina centrifuge : Zadržka ispiranja/Bez centrifuge/400/800/1400
Zadržka ispiranja/Bez centrifuge/400/800/1200
Zadržka ispiranja/Bez centrifuge/400/800/1000
Zadržka ispiranja/Bez centrifuge/400/600/800

- Potrošnja vode : 49 litara [F14/12/10/8073QD(P)(1~9)]
56 litara [F14/12/10/8073TD(P)(1~9)]

- Pritisak vode : 0.3-10 kgf/cm² (30-1000 kPa)

- Nivo buke :

Model	Pranje	Centrifuga
F1473TD(P)(1~9)/ F1473QD(P)(1~9)	57dB(A)	73dB(A)
F1273TD(P)(1~9)/ F1273QD(P)(1~9)	57dB(A)	71dB(A)
F1073TD(P)(1~9)/ F1073QD(P)(1~9)	57dB(A)	68dB(A)

※ Napomena : Proizvođač zadržava prava na izmene specifikacija mašine bez posebnog upozorenja u cilju poboljšanja kvaliteta aparata.

■ DODACI:



Odvodno crevo - 1EA



Francuski ključ.

I nstaliranje

Postavite, odnosno čuvajte na mestu gde ne bi bila izložena temperaturama ispod nule ili promenljivim vremenskim uslovima.

Uzemljite pravilno mašinu za pranje rublja, a u skladu sa svim važećim zakonima i propisima.

Ne smete tepihom zaklanjati otvor u osnovu u slučaju da ste postavili mašinu za pranje rublja na podu pokrivenom tepihom.

U zemljama gde postoje područja koja vrve od bubašvaba ili druge gamadi, posebnu pažnju posvetite stalnom očuvanju čistote mašine i prostorije u kom je ona postavljena. Bilo kakav kvar izazvan bubašvabama ili ostalom gamadi ne pokriva se garancijom uređaja.

- Sav pribor za pakovanje i zavrtnji za transport se moraju ukloniti pre korišćenja mašine za pranje.

- Kada otpakujete bazu, obavezno sklonite dodatni materijal iz sredine koji je korišćen da bi se mašina upakovala.

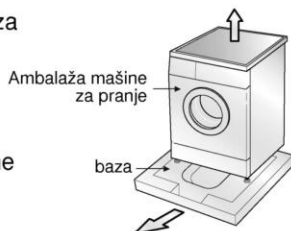

■ Uklanjanje transportnih blokada

Da bi se mašina za pranje veša zaštitila u toku transporta na zadnjoj strani postavljene su posebne 4 reze. Pre nego što uključite mašinu obavezno ih uklonite.

Ukoliko to ne učinite, doći će do pojačanih vibracija, povećanja buke a verovatno i do kvara mašine.

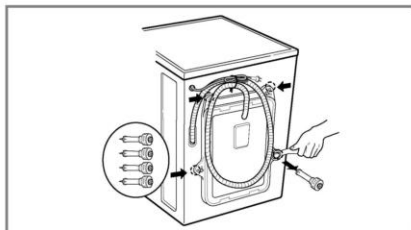
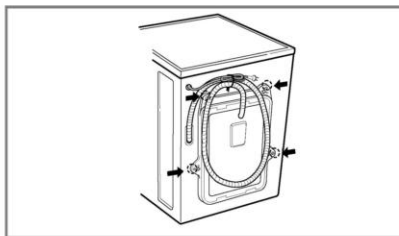

1. Kako bi se izbeglo eventualno oštećenje mašine prilikom transporta ona je blokirana uz pomoć 4 reze. Pre nego što mašinu priključite i pustite u rad obavezno skinite ove reze i gumene štitnike.
- Ukoliko ih ne uklonite doći će do povećanja vibracija, buke a verovatno i do oštećenja mašine.
2. Reze ćete ukloniti uz pomoć posebnog ključa koji dobijate uz mašinu.
3. Izvadite 4 reze i njihove gumene navoje laganim uvrtanjem navoja; zavrtnje i reze sačuvajte zajedno sa ključem koji ste dobili u slučaju potrebe za ponovnim transportom u budućnosti.
- Svaki put kada mašini menjate mesto transportne reze moraju biti postavljene pa ponovo uklonjene.
4. Rupe u kojima su bili zavrtnji zatvorite kapicama koje ste dobili uz mašinu.

Instaliranje

■ Postavljanje

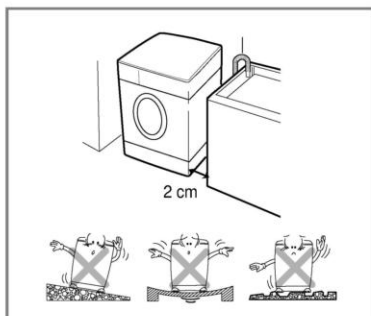

Pod:

Dozvoljeno je ugibanje poda ispod mašine od 1°

Priključak za struju:

Ne sme biti udaljen od mašine više od 1.5m, bilo sa desne bilo sa leve strane. Nemojte nikada priključivati u jednu utičnicu više od jednog uređaja

Razmak:

Od zida sa zadnje strane mašina mora biti udaljena najmanje 10 cm a na bočnim stranama po 2cm; ostala podešavanja izvršite u zavisnosti od mesta na kome će mašina biti.

Mesto na kome postavljate mašinu mora da odgovara sledećim uslovima:

■ Pozicioniranje

Postavite mašinu na ravnom i čvrstom podu. Proverite da cirkulaciju vazduha oko mašine ne ometaju možda tepih, pokrivač itd.

- Nikada nemojte da pokušavate da neutrališete neravnost podloge postavljanjem komada drveta, kartona ili sličnih materijala ispod mašine.
- Ako je nemoguće da izbegnete postavljanje mašine blizu šporeta na plin ili šporeta na uglj, onda između njih postavite izolaciju (85x60cm) presvučenu aluminijumskom folijom sa strane šporeta.
- Mašina ne sme da se postavlja u prostorijama gde temperatura može da padne ispod 0°C.
- Obezbedite da se mašina postavi tako da joj je pristupačan prilaz ako treba da je pogleda neki majstor u slučaju kvara.
- Kada je mašina postavljena podesite sve četiri nožice pomoću prenosnog matičnog ključa obezbeđujući na taj način da uređaj bude stabilan, a i da ostane prostor od približno 20mm između vrha mašine i donje strane radne površine ako se ona nalazi iznad mašine.

I nstaliranje

■ Priklučivanje na električnu mrežu

1. Nikada nemojte koristiti produžne kablove, višepolne utičnice niti adaptere kada priključujete mašinu.
 2. Ukoliko dođe do oštećenja strujnog kabla morate ga neizostavno odmah zameniti originalnim, rezervnim, kako biste izbegli opasnost od povrede lica ili prouzrokovanje još većih oštećenja.
 3. Nikada ne zaboravite da odmah po završetku ciklusa pranja isključite dovod vode na slavini i mašinu na prekidaču za uključivanje/isključivanje "POWER" (ON/OFF).
 4. Utičnica u koju uključujete mašinu mora imati uzemljenje u skladu sa postojećim propisima.
 5. Mašina mora biti postavljena tako da utičnica ostane na dohvat ruke.
- Popravke mašine za pranje rublja mora da izvodi samo osposobljeno osoblje. Popravke koje su izvršila neiskusna lica mogu izazvati povredu ili ozbiljan kvar. Obratite se na svoj lokalni servisni centar.
 - Nemojte postavljati svoju mašinu za pranje rublja u prostorijama gde temperature mogu da padnu ispod nule. Zbog smrznute vode creva mogu da puknu pod pritiskom.
 - Pouzdanost sistema elektronskog upravljanja može da se pogorša na temperaturi ispod nule.
 - Ako je mašina isporučena u zimskim mesecima i temperatura je ispod nule: ostavite mašinu za pranje rublja na sobnoj temperaturi tokom nekoliko časova pre nego je pustite u rad.

UPOZORENJE

Pribor nije namenjen da koriste mala deca, kao i lica sa invaliditetom bez nadzora odraslih. Ne treba dozvoliti deci da se igraju sa priborom.

UPOZORENJE

UPOZORENJE koje se odnosi na električni kabl

Za većinu uređaja se preporučuje da se povežu prema električnom kolu koje im je namenjeno; to jest, jedna utičnica treba da napaja samo taj uređaj i da nema dodatnih priključaka ili kola koja se granaju. Da biste bili sigurni u vezi ovoga, proverite na strani sa specifikacijama u ovom uputstvu za rukovanje. Ne preopterećujte zidne utičnice. Preopterećene, rasklimane ili oštećene utičnice, produžni nastavci, iskrzani električni kablovi, oštećene ili naprsle izolacije i slična oštećenja su opasni. Bilo koje od ovih stanja može dovesti do električnog udara ili požara. Zato povremeno proverite kabl vašeg uređaja, i ako njegov izgled ukazuje na oštećenje ili popuštanje u smislu kvaliteta, isključite ga, i nemojte koristiti uređaj, a kabl neka vam zameni ovlašćeni serviser. Zaštitite električni kabl od fizičkog ili mehaničkog lošeg postupanja sa njim, kao što su: uvrtanje, uvijanje, priklještenje, zatvaranje vrata preko njega ili gaženja po njemu. Obratite posebnu pažnju na priključke, utičnice na zidu i mesto gde kabl izlazi iz uređaja.

■ Postavljanje creva za dovod vode

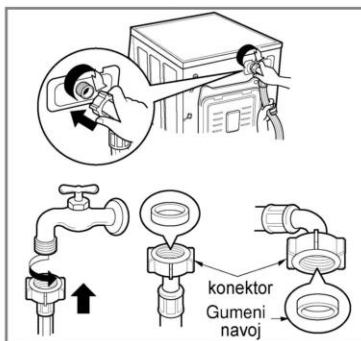

- ▶ Pritisak vode u sistemu mora biti između 30 kPa i 1000 kPa (0.3-10kgf/cm²)
- ▶ Nemojte vući ili vrtati crevo kada ga spajate sa ventilom.
- ▶ Ukoliko je pritisak vode veći od 1000 kPa morate ugraditi uređaj za dekompresiju
- Na crevu za dovod vode postoje dva gumena navoja koja sprečavaju curenje vode.
- Proverite kako ste sve povezali tako što ćete slavinu za dovod vode u mašinu otvoriti sasvim.
- Povremeno proveravajte u kakvom je stanju crevo za dovod vode i obavezno ga zamenite novim ako je potrebno.
- Crevo celom dužinom stalno mora biti neuvijeno i sasvim slobodno.

VAŽNO

Po završetku povezivanja, ako voda curi iz creva ponovite iste korake. Upotrebite najobičniju vrstu slavine za napajanje vodom. U slučaju da je je slavina četvrtasta ili prevelika, skinite razdelni prsten pre nego što ubacite slavinu u adapter.

Instaliranje

Ova oprema nije namenjena za korišćenje u brodovima niti za postavljanje u pokretnim objektima kao što su stambene prikolice, avioni itd.

Zatvorite ventil ako mašinu ostavljate duže vremena (npr. za vreme raspusta) bez nadzora, naročito ako u neposrednoj blizini na podu nema odvoda za vodu.

Kada izbacujete uređaj, odrežite napojni kabl i uništite utikač. Otklonite bravu sa vrata da ne bi se mala deca zaključala unutra.

Materijal pakovanja (npr. plastična folija, polistirol) može biti opasan po decu. Postoji opasnost od zagušenja! Čuvajte sva pakovanja daleko od dohvata dece.

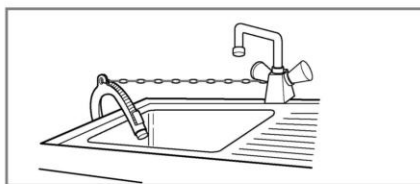
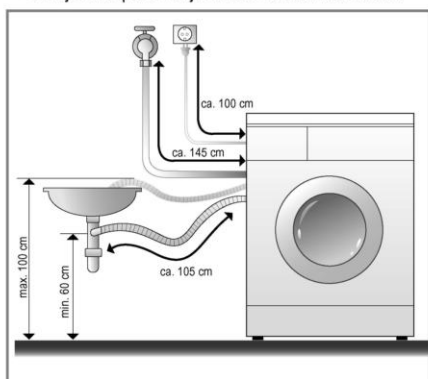

- Ukoliko crevo za odvod vode fiksirate preko ivice kade ili lavaboa učvrstite ga što bolje možete.
- Učvrstite ga dobro kao što je prikazano, kako se tokom rada mašine ne bi otkaçilo i prouzrokovalo curenje vode iz mašine.

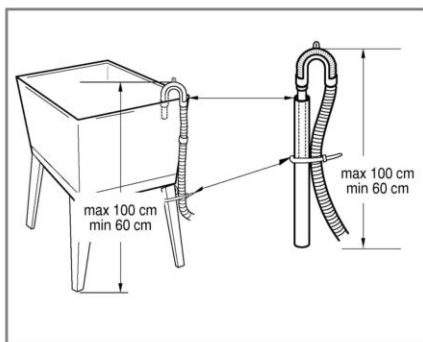
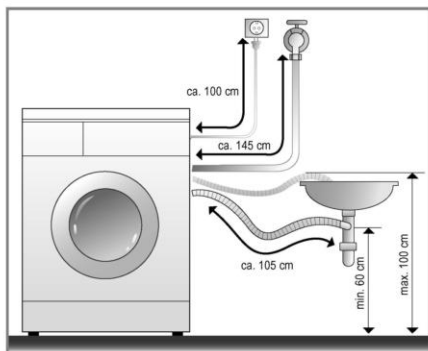

- Crevo za odvod vode iz mašine, ukoliko nemate posebno predviđeno mesto za mašinu, postavite preko ivice sudopere uz pomoć plastičnog držača koji ste dobili uz mašinu kao dodatni element.
- Učvrstite ga dobro kao što je prikazano, kako se tokom rada mašine ne bi otkaçilo i prouzrokovalo curenje vode iz mašine.
- Proverite da li je crevo celom dužinom razmotano i slobodno. Crevo za odvod vode iz mašine ne bi trebalo podizati na visinu veću od 100cm.

Instaliranje

■ Nivelisanje



1. Pravilnim nivelisanjem mašine sprečićete nastanak buke i vibracija. Instalirajte mašinu na mesto koje ima ravnu i čvrstu podlogu, najbolje u ugao prostorije.

VAŽNO *Drveni ili lebdeći podovi mogu doprineti prekomernim vibracijama i greškama zbog loše ravnoteže.*

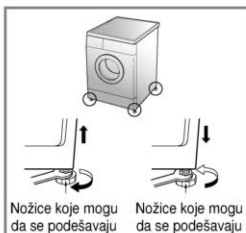

2. Ukoliko je potrebno izvršite nivelisanje mašine uz pomoć nožica, kao što se vidi na ilustracijama (nemojte umesto toga podmetati nešto drugo, kao što su parčiči drveta, ispod nožica). Uverite se da mašina na sve četiri nožice stoji stabilno pre nego što je uključite (iskoristite libelu za proveru).

** Kada je mašina nivelisana, pritegnite navrtke za osiguranje prema bazi mašine. Sve navrtke se moraju pričvrstiti.*

VAŽNO *U slučaju kada se mašina instalira na uzvišenoj platformi, ona mora da se dobro učvrsti da bi se eliminisao rizik od toga da padne.*

** Dijagonalna provera*

Kada pritiskate suprotne krajeve gornje strane mašine ona ne bi smela da se pomera ako je dobro postavljena i nivelisana (Preporučujemo Vam da proverite obe dijagonale). Ukoliko se mašina pomera morate ponovo nivelisati mašinu.

■ Betonska podloga

- Površina na kojoj se postavlja mašina mora da bude očišćena, suva i nivelisana.
- Postavite mašinu na ravnu i čvrstu podlogu.

■ Pločice (Klizave pločice)

- Postavite svaku nožicu na Tread Mate i nivelišite mašinu. (Odsecite Tread Mate u parčice 70x70 mm i zalepite ih na suve pločice tamo gde treba da bude postavljena mašina.)

** Tread Mate je samolepljivi materijal koji se koristi na merdevinama i pločicama da bi sprečio klizanje.*

■ Drveni podovi (Lebdeći podovi)

- Drveni podovi su naročito osetljivi na vibracije.
- Da biste sprečili vibracije preporučujemo vam da postavite gumene podmetače ispod svake nožice, i to debljine bar 15mm, osigurane sa bar 2 letve koje se šrafe.
- Ako je to moguće, postavite mašinu u nekom ćošku prostorije, gde je pod stabilniji.



** Stavite gumene podmetače da biste smanjili vibraciju.*

** Gumene podmetače možete dobiti od odeljenja za rezervne delove kompanije LG (p/no.4620ER4002B).*

Važno!

- Pravilno postavljanje i nivelisanje mašine obezbeđuje dug, pravilan i pouzdan rad.
- Mašina za pranje mora da bude u apsolutno horizontalnom položaju i mora čvrsto da stoji na svom mestu.
- Ne sme da se "klacka" na krajevima kada je napunjena.
- Površina na kojoj se nalazi mašina mora da bude čista, bez ikakvih naslaga voska ili drugih sredstava za podmazivanje.
- Nemojte da dozvolite da nožice mašine budu mokre. Ako se nakvase, može doći do klizanja.

U pozorenja pre pranja

■ Pre prvog pranja

Izaberite ciklus pranja (Pamuk 60°C, i dodajte pola merice deterdženta) i dozvolite mašini da radi jednom bez odeće. To će izbaciti ostatke sa bubnja koji su možda ostali u toku proizvodnje.

■ Povedite računa o sledećem:

1. Etikete

Obavezno pre pranja pogledajte šta piše na etiketama, na odeći. Tu su obavezno informacije o tipu materijala i načinu održavanja.

2. Razvrstavanje veša

Da biste dobili najbolje rezultate, pre pranja razvrstajte odeću po tipu koji može da se pere zajedno. Različiti materijali zahtevaju različite temperature pranja i brzinu centrifuge. Uvek odvojite belo rublje od obojenog jer može doći do otpuštanja boje sa obojenih delova odeće na bele. Razdvojite i manje zaprljane stvari od više zaprljanih.

- Zaprljanost (jako, normalno, malo) Razvrstajte odeću po stepenu nečistoće.
- Boja (Belo, svetlo, tamno) Odvojite beli veš od obojenog.
- Materijal (čupavo, glatko) Uvek perite odvojeno materijale koji otpuštaju vlakna i one koje su glatke teksture.

3. Proverite

Uvek kombinujte veće i manje komade odeće. Velike stvari stavljajte prvo u bubanj. Velike stvari ne bi trebalo da uzimaju više od pola ukupne težine veša. Nikada ne perite samo jednu stvar. To može uzrokovati debalans bubnja. Dodajte još jednu ili dve slične stvari.



- Proverite da u džepovima nema zaostalih novčića, zihernadi, spajalica ili sličnog, jer svi tvrdi i oštri predmeti mogu izazvati oštećenje mašine.

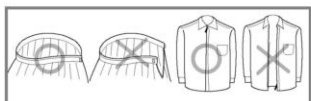

- Zatvorite patent-zatvarače, zakopčajte dugmad ili nitne, privežite kaiševe lili pojaseve.

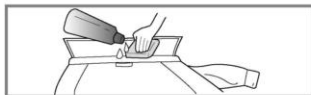

- Pre pranja u mašini, uklonite prljavštinu ili mrlje, ukoliko ih ima, ili rastvorom deterdženta i četkicom istrljajte kragne i manžetne, kako bi se što bolje oprali.

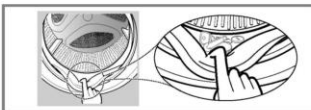

- Da biste sprečili oštećivanje zaptivača vrata i odeće, uverite se da se nijedan komad odeće nije zaglavio između vrata bubnja i zaptivača.
- Proverite da li se u naborima zaptivača vrata nalaze mali predmeti koji su se tu možda zaglavili.



- Proverite da li je u bubnju ostao neki komad veša nepažnjom zaglavljnjen u mašini, jer tokom sledećeg programa pranja može da se ošteti (npr. smanji ili izgubi boju).

Deterdžent

■ Sipanje deterdženta i omekšivača

1. Pregrada za deterdžent

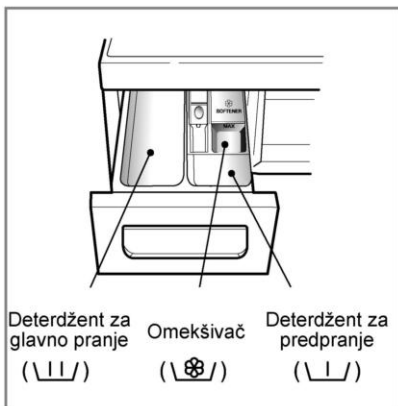

- Glavno pranje → \ \ /
- Predpranje + Glavno pranje → \ \ / • \ \ /

2. Sipanje omekšivača

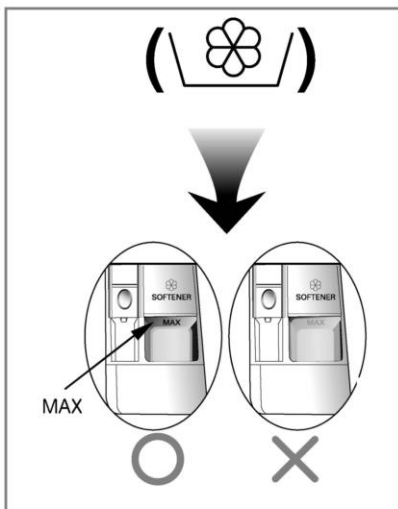

- Nikada nemojte sipati deterdžente preko obeležene linije. Polako zatvorite pregradu. Veća količina omekšivača može samo prouzrokovati nastanak mrlja na odeći.
- Nemojte ostavljati omekšivač u pregradi za deterdžente duže od dva dana (omekšivač će se stvrdnuti).
- Omekšivač će automatski biti dodan poslednjoj vodi za ispiranje.
- Nemojte otvarati pregradu za deterdžente nakon uključivanja mašine.
- Nemojte u ovu pregradu sipati ništa osim deterdženata.

VAŽNO Nemojte nikad omekšivač sipati direktno na odeću

Deterdžent

3. Doziranje deterdženata

- Deteržente koristite isključivo u skladu sa uputstvima proizvođača.
- Ako upotrebite previše deterdženta, može da se stvori mnogo sapunice i to će smanjiti efikasnost pranja ili će preopteretiti motor.
- Deteržente u prahu koristite samo kod mašina za pranje veša sa vratima bubnja na prednjoj strani.

* *Ako se stvori previše sapunice, molimo smanjite količinu deterdženta.*

- Doziranje deterdženata može varirati u zavisnosti od temperature i tvrdoće vode, količine i stepena zaprljanosti veša. Da bi ste dobili što bolje rezultate pranja, izbegavajte pretrpavanje mašine.

4. Omekšivač vode



- Može da se koristi omekšivač vode, kao što je Sredstvo protiv kamenca (Calgon), da bi se smanjila potrošnja deterdženta u oblastima sa ekstremno tvrdom vodom. Dodajte onoliko koliko je nevedeno na ambalaži. Prvo sipajte deterdžent, a zatim omekšivač vode.
- Deterdžent koristite onoliko koliko bi trebalo u slučaju da se koristi meka voda.

* Važno:

- Maksimalni kapacitet: - težinu veša u bubnju određujete u skladu sa preporukom proizvođača.
Polu kapaciteta: 3/4 ukupnog kapaciteta mašine.
Minimalni kapacitet: 1/2 ukupnog kapaciteta mašine.
- Deterdžent će biti dodat vodi za pranje na početku ciklusa pranja.

5. Upotreba tableta

- 1) Otvorite vrata i ubacite tablete u bubanj.

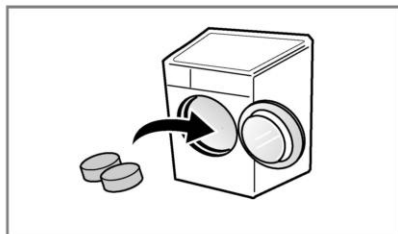

- 2) Napunite bubanj vešom.

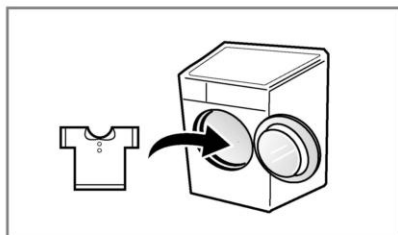

- 3) Zatvorite vrata.

Tabela programa pranja

■ U odnosu na vrste veša preporučujemo sledeće cikluse pranja;

Program	Materijal	Temperatura (opcija)	Pranje (opcija)	Težina u kg
Pamuk (☉)	Odeća trajne boje (košulje, spavaćice, pidžame...) i malo zaprljani beli pamuk (donje rublje...)	60°C [Hladno(❄), 30°C, 40°C, 95°C]	- Dodatno ispiranje (☹) - Intenzivno pranje (☹☹) - Predpranje (☹☹) - Bez gužvanja(☹)	Prema klasi
Sintetika (△)	Poliamid, akril, poliester	40°C [Hladno(❄), 30°C, 60°C]		Manje od 4.0 kg
Brzo pamuk (☉☹)	Blago zaprljan pamuk			Manje od 6.0 kg
Brzo 30 (☹☹)	Rublje od pamuka i sintetike	30°C [Hladno(❄), 40°C]	- Intenzivno pranje (☹☹) - Bez gužvanja(☹)	Manje od 2.0 kg
Osetljivo rublje (☹)	Vrlo osetljiv veš (svila, zavese)	40°C [Hladno(❄), 30°C]		
Ručno pranje/Vuna (☹☹)	Samo sa znakom "ručno pranje"			
Jorgan (☹)	pamučna posteljina ispunjena perjem, jastuk, čebad postavljeni prekrivači kauča			
Debelo rublje (☹☹)	Debeo veš koji upija mnogo vode (džemper)	30°C [Hladno(❄)]		Prema klasi
Nega beba (☹☹)	Za pranje dečjeg veša	60°C (40°C, 95°C)	- Dodatno ispiranje (☹☹) - Intenzivno pranje (☹☹☹) - Predpranje (☹☹☹) - Bez gužvanja(☹☹)	Manje od 6.0 kg
Bio nega (☹☹)	Za uklanjanje proteinskih mrlja	60°C (95°C)		Prema klasi
Prokuvavanje (☹☹☹)	Za uklanjanje zaostalog deterdženta posle pranja sa prokuvavanjem	95°C		

* **Temperatura vode** : Izaberite temperaturu vode koja odgovara programu za pranje. Uvek treba uzeti u obzir fabrika uputstva za korienje koja su navedena na etiketi zaivenoj na odei.

* **Intenzivno pranje** : Kod pranja jako zaprljane odeee efikasan je Intenzivni program.

* Programi „Pamuk (☉)60°C + Intenzivno pranje” u skladu su s propisima i odgovaraju IEC60456 i EN60456 standardima.

* **Predpranje** : Ako je odeea jako zaprljana tada predlaemo funkciju „Predpranje” Pamuk.

* **Bez gužvanja** : Ako elite da izbegnete guvanje odeee izberite opciju Bez guvanja.

* **Dodatno ispiranje** : Dodatno ispiranje rezultira efikasnije ispiranje, manje prisustvo deterdenta u odei. Dodatno ispiranje se kod programa Nega beba ukljuuje kao osnovna opcija.



Program za pranje vune ovog ureaja vlasnik zatitnog znaka Woolmark preporuuje za pranje Woolmark proizvoda koji se mogu prati u maini, u sluaju da se pranje vri prema uputstvima koje je proizvoaa dao za mainu za pranje vea tipa M0801, odnosno uputstvu koje je dato na etiketi proizvoda.

* **Napomena** : Predlaže se korišćenje neutralnog deterdenta. U programu za pranje vune blago okretanje i centrifuga male brzine čuvaju stanje odeće/ materijala.

K orišćenje mašine

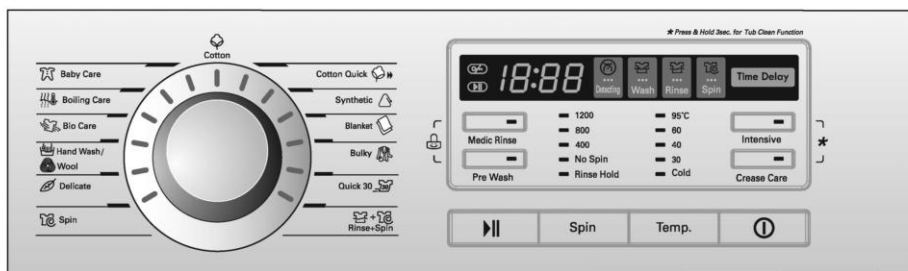

1. Uključivanje prvog programa [Pamuk]

- Mašina se uključuje dugmetom **Power**.
- Pritisnite **Start/Pauza** dugme.
- Standardni način pranja je:
 - **Pranje** (☼) : glavno pranje
 - **Ispiranje** (☼) : 3 puta
 - **Centrifuga** (☼) :
 - 1400 obrt./min. [F1473TD(P)(1-9)] [F1473QD(P)(1-9)]
 - 1200 obrt./min. [F1273TD(P)(1-9)] [F1273QD(P)(1-9)]
 - 1000 obrt./min. [F1073TD(P)(1-9)] [F1073QD(P)(1-9)]
 - 800 obrt./min. [F8073TD(P)(1-9)] [F8073QD(P)(1-9)]
- **Temperatura vode** (☼) : 60 °C
- **Program** : Pamuk (☼)

2. Ručno uključivanje mašine

- Mašina se uključuje dugmetom **Power**.
- Odaberite uslove koje želite koristiti, a okretanjem dugmeta programa i pritiskanjem na svaki taster.

Za programiranje pojedinačnih funkcija proverite uputstva data na stranama 42 – 47.

- Pritisnite **Start/Pauza** dugme.

3. Uključivanje/isključivanje zvučnog signala



- Opcija uključivanje/isključivanje zvučnog signala se može izabrati pritiskanjem i držanjem dugmeta **Time Delay** (Odošteni start) u trajanju od oko 3 sekunde dok je mašina uključena

Korišćenje mašine

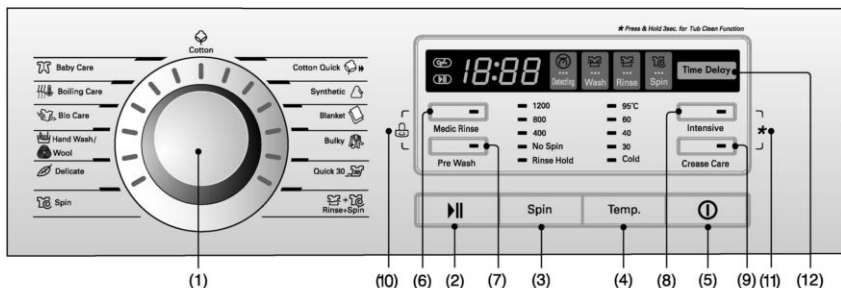

1. "Program" je dugme programatora - biranje vrste pranja,
2. Dugme "Start/Pauza" je dugme za starovanje ciklusa pranja ili pauze,
3. Dugme "Centrifuga",
4. Dugme "Temperatura vode",
5. Dugme "Power" - uključivanje "On"/isključivanje "Off" struje,
6. Dugme "Dodatno ispiranje",
7. Dugme "Predpranje",
8. Dugme "Intenzivno pranje",
9. Dugme "Bez gužvanja",
10. "Child Lock" je dugme funkcije zaštite mašine od dece,
11. Dugme "Čišćenje bubnja",
12. Dugme "Odoloženi start" za funkciju odlaganja pranja,

Power



1. Dugme Power

- Pritiskom na dugme **Power** uključujete ili isključujete dovod struje u mašinu.
- Da bi opozvali funkciju Odoloženi start (Time Delay), ako morate pritisnuti na taster uključjenja / isključjenja.

2. Prvi program pranja

- Čim pritisnete dugme **Power** mašina je spremna da počne ciklus pranja belog veša; i sve ostale funkcije su standardno podešene kao što je navedeno u Tabeli programa pranja.
- Dakle, ukoliko Vam je potreban baš ovaj standardni ciklus pranja belog veša, nije potrebno da uključujete ništa drugo osim **Start/Pauza** dugmeta, i ciklus pranja će početi.

■ Standardni program

- **[F1473TD(P)(1~9)] / [F1473QD(P)(1~9)]**
-Pranje pamučne odeće / glavno pranje/ standardno ispiranje / 1400 obrt. u min. / 60°C
- **[F1273TD(P)(1~9)] / [F1273QD(P)(1~9)]**
-Pranje pamučne odeće / glavno pranje / standardno ispiranje / 1200 obrt. u min. / 60°C
- **[F1073TD(P)(1~9)] / [F1073QD(P)(1~9)]**
-Pranje pamučne odeće / glavno pranje / standardno ispiranje / 1000 obrt. u min. / 60°C

- **[F8073TD(P)(1~9) / F8073QD(P)(1~9)]**
-Pranje pamučne odeće / glavno pranje / standardno ispiranje / 800 obrt. u min. / 60°C

Programi

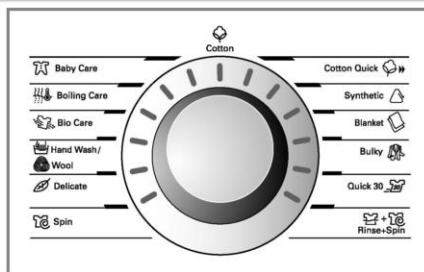

- Ova mašina ima 13 programa podeljenih po vrstama materijala za koje su:
- Kada pritisnete dugme **Start/Pauza** automatski se uključuje pranje na programu Pamuk.
- Okretanjem dugmeta za podešavanje programa pranje (programatora), programi pranja se smenjuju po sledećem redosledu:
" Pamuk (☺) – Brzo pamuk (☺) – Sintetika (△) – Jorgan (☐) – Debelo rublje (☞) – Brzo 30 (☞) – Ispiranje+Centrifuga (☞+☞) – Centrifuga (☞) – Osetljivo rublje (☞) – Ručno pranje/Vuna (☞/☞) – Bio nega (☞) – Prokuvavanje (☞) – Nega beba (☞)".

U tabeli programa pranja obavezno proverite kom tipu materijala je namenjen koji program pranja.

Korišćenje mašine

Dugme "Start/Pauza"



1. Start

- Ovo dugme koristi se za uključivanje programa pranja ili pravljenja pauze tokom ciklusa.

2. Pauza

- Ukoliko je potrebno da napravite pauzu tokom ciklusa pranja pritisnite dugme **Start/Pauza**.
- Kada isključite dugme **Start/Pauza** posle 4 minuta mašina će se automatski isključiti.

Zaključavanje vratanca



- Svetli kad god su vratanca mašine zaključana.
- Vratanca se mogu otključati pritiskom na dugme Start/Pauza zaustavljanjem mašine.
- Vratanca se mogu otvoriti sa izvesnim kašnjenjem.

Procena opterećenja



- Dok se na displeju pokazuje "Otkrivanje" mašina se sporo okreće i otkriva koliko veša je postavljeno u bubnju. Ovo traje nekoliko sekunda.
- * Ta funkcija važi za Pamuk, Brzo pamuk i Sintetika.

Opcija (Option)

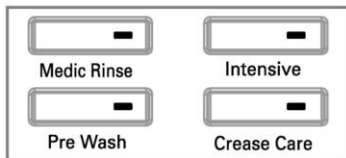

- Pritiskom na dugme "Option" možete uključiti svaku od opcionih funkcija

1. Dodatno ispiranje ()

- Za veću efikasnost ili čistiji veš u operaciji ispiranja možete da izaberete opciju Dodatno ispiranje.
- Ona se može postaviti u bilo kom stepenu rada sa izuzetkom **Ručno pranje/Vuna, Osetljivo rublje, Brzo 30, Jorgan, i Debelo rublje.**

2. Predpranje ()

- Ukoliko imate vrlo prijav veš predpranje će pomoći pri pranju.
- Predpranje se može koristiti u programima za **Bio nega, Nega beba, Prokuvavanje, Pamuk, Brzo pamuk, i Sintetika.**

3. Intenzivno pranje ()

- Ako ima puno veša onda je uključena opcija "Intenzivno pranje".
- Biranjem opcije Intensive, vreme pranja se može produžiti, zavisno od programa koji se izabere.

4. Bez gužvanja ()

- Ukoliko želite da se odeća koju perete ne izgužva uključite ovu funkciju



Ako se lampica/indikator uključi, to znači da je ova funkcija uključena.

Korišćenje mašine

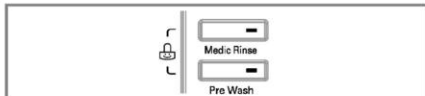

Child Lock ()



Ukoliko želite da sprečite decu ili nestručne osobe da pritiskanjem dugmića (kada je mašina uključena) promene ciklus pranja, dovoljno će biti da pritisnete dugmad za ovu funkciju.



- Child lock (blokada za zaštitu dece) može se programirati istovremenim pritiskom na dugmad **Dodatno ispiranje** () i **Predpranje** ().

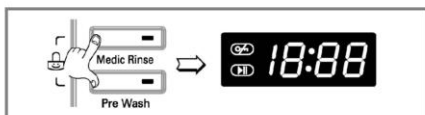

- Kada želite da ovu funkciju isključite, ponovo istovremeno pritisnite i malo zadržite dugmad **Dodatno ispiranje** () i **Predpranje** ().



- Ukoliko želite da promenite program pranja a funkciju ste već uključili, onda:

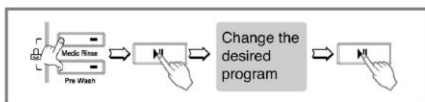

1. Pritisnite istovremeno i zadržite malo dugmad **Dodatno ispiranje** () i **Predpranje** ().
2. Pritisnite **Start/Pauza** dugme.
3. Promenite program pranja pa ponovo pritisnite **Start/Pauza** dugme.

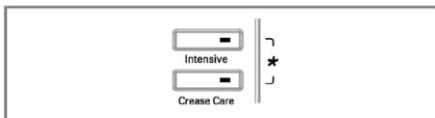

- Child Lock (Decija Zastita) funkcija se može podesiti u bilo koje vreme, a deaktivirati koristeći samo. Proces ponistavanja Child lock (Decija zastita) funkcije . Iskljuivanje napajanja I operativnih gresaka neće uticati na funkciju.

Čišćenje bubnja (*)





Postupak čišćenja bubnja može da se podesi istovremenim pritiskanjem i držanjem tastera za **Intenzivno pranje** () i **Bez gužvanja** (). Kada je podešen postupak čišćenja bubnja, prikazano je " tcl ", i svi ostali tasteri su izvan funkcije.



" tcl " je specijalni program za čišćenje unutrašnjosti mašine za pranje veša. Ovaj program koristi viši nivo vode sa većom brzinom centrifugiranja. Redovno izvodite ovaj program.

Kako da koristite program čišćenja bubnja:

1. Izvadite svu odeću i predmete iz mašine za veš i zatvorite vrata.
 2. Izvucite razdelnu fioku i dodajte tečni hlorisani izbeljivač u odeljak za izbeljivač.
- NAPOMENA:** Nemojte uopšte da dodajete deterđent u odeljak za deterđent. Može da se stvori previše sapunice koja će curiti iz mašine.
3. Polako zatvorite razdelnu fioku.
 4. Uključite mašinu a zatim 3 sekunde držite pritisnut taster **Intenzivno pranje** () i **Bez gužvanja** () " tcl " je prikazano na LED.
 5. Pritisnite taster Start/Pauza da biste pokrenuli mašinu.
 6. Po završetku programa ostavite otvorena vrata da bi se osušio deo oko otvora za vrata mašine, oko savitljivog zaptivača i stakla na vratima.

PAŽNJA: Ako imate malo dete, vodite računa da vrata ne budu predugo otvorena.

Korišćenje mašine

Dugme "Centrifuga" (🌀)

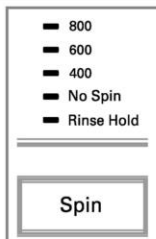
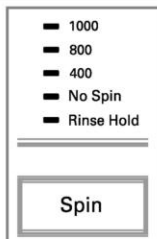
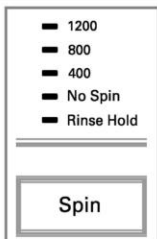
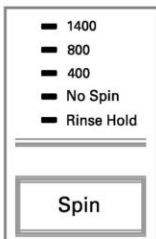

- Pritiskom na dugme "Centrifuga" uključujete centrifugu i birate brzinu okretanja bubnja.

[F1473TD(P)(1-9)] [F1273TD(P)(1-9)] [F1073TD(P)(1-9)] [F8073TD(P)(1-9)]
[F1473QD(P)(1-9)] [F1273QD(P)(1-9)] [F1073QD(P)(1-9)] [F8073QD(P)(1-9)]

1. Brzina centrifuge

- Brzinu centrifuge birate u odnosu na sledeći program:

F1473TD(P)(1-9)/ F1473QD(P)(1-9)

- Pamuk(☺), Brzo pamuk(☺»), Ispiranje+Centrifuga(☺+🌀), Brzo 30(🌀), Bio nega(☺), Debelo rublje(🌀)
- ☺ - 🌀 - 400 - 800 - 1400
- Osetljivo rublje(🌀), Jorgan(🌀), Nega beba(🌀), Prokuvavanje(🌀), Sintetika(△), Ručno pranje/Vuna(🌀/🌀)
- ☺ - 🌀 - 400 - 800
- Centrifuga(🌀)
- 🌀 - 400 - 800 - 1400

F1273TD(P)(1-9)/ F1273QD(P)(1-9)

- Pamuk(☺), Brzo pamuk(☺»), Ispiranje+Centrifuga(☺+🌀), Brzo 30(🌀), Bio nega(☺), Debelo rublje(🌀)
- ☺ - 🌀 - 400 - 800 - 1200
- Osetljivo rublje(🌀), Jorgan(🌀), Nega beba(🌀), Prokuvavanje(🌀), Sintetika(△), Ručno pranje/Vuna(🌀/🌀)
- ☺ - 🌀 - 400 - 800
- Centrifuga(🌀)
- 🌀 - 400 - 800 - 1200

F1073TD(P)(1-9)/ F1073QD(P)(1-9)

- Pamuk(☺), Brzo pamuk(☺»), Ispiranje+Centrifuga(☺+🌀), Brzo 30(🌀), Bio nega(☺), Debelo rublje(🌀)
- ☺ - 🌀 - 400 - 800 - 1000
- Osetljivo rublje(🌀), Jorgan(🌀), Nega beba(🌀), Prokuvavanje(🌀)

Sintetika(△), Ručno pranje/Vuna(🌀/🌀)

- ☺ - 🌀 - 400 - 800
- Centrifuga(🌀)
- 🌀 - 400 - 800 - 1000

F8073TD(P)(1-9)/ F8073QD(P)(1-9)

- Pamuk(☺), Brzo pamuk(☺»), Ispiranje+Centrifuga(☺+🌀), Brzo 30(🌀), Bio nega(☺), Debelo rublje(🌀)
- ☺ - 🌀 - 400 - 600 - 800
- Osetljivo rublje(🌀), Jorgan(🌀), Nega beba(🌀), Prokuvavanje(🌀), Sintetika(△), Ručno pranje/Vuna(🌀/🌀)
- ☺ - 🌀 - 400 - 600
- Centrifuga(🌀)
- 🌀 - 400 - 600 - 800

2. Bez centrifuge (🌀)

- Ukoliko odaberete opciju "Bez centrifuge", ciklus pranja će se zaustaviti nakon što mašina izbaci vodu.

Ako se lampica/indikator uključi, to znači da je funkcija uključena.

3. Dugme "Ispiranje zadržano" (☺)

- Ukoliko želite da se nakon pranja veš ne cedi centrifugom i tako postane suviše izgužvan, možete iskoristiti funkciju zadržavanja vode za ispiranje u bubnju uz pomoć dugmeta Spin.
- Da bi ste nastavili sa pražnjenjem mašine ili centrifugiranjem kada je operacija produženog ispiranja završena, programsko dugme ili dugme za centrifuga, treba postaviti na zahtevani program (Centrifuga). *Kada se lampica/indikator uključi to znači i da je funkcija uključena.*

K orišćenje mašine

Temperatura vode ()

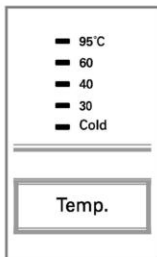

• Okretanjem dugmeta programa možete odabrati temperaturu vode.

- Hladno(❄)
- 30° C / 40° C / 60° C / 95° C

• Okretanjem dugmeta programa možete odabrati temperaturu vode.

Lampica/indikator će svetleti pored broja temperature koji ste odabrali.

Vremensko odlaganje ()

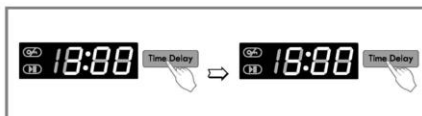

Pripreme pre uključivanja ove funkcije odloženog uključivanja mašine:

- Otvrnite slavinu za dovod vode u mašinu.
- Stavite veš u bubanj i zatvorite vrata.
- U pregradu za deterdžente sipajte potreban deterdžent i dodatke.

Kako da uključite funkciju "Vremensko odlaganje"

- Pritisnite dugme **Power**.
- Okrenite dugme **Program** na program pranja koji Vam je potreban.
- Pritisnite dugme **"Vremensko odlaganje"** i podesite vreme kada mašina treba da počne sa ciklusom pranja.
- Pritisnite **"Start/Pauza"** dugme. (na ekranu će trepereti znak ":")
- kada pritisnete dugme **"Vremensko odlaganje"** na ekranu će se pojaviti vreme "3:00" i to je minimalno moguće vreme odlaganja pranja. Maksimalno moguće vreme odlaganja je 19:00.
- Svaki put kad pritisnete dugme vreme odlaganja pranja se pomera za jedan sat.
- Ukoliko želite da isključite ovu funkciju treba da pritisnete dugme **Power**.
- U vreme odlaganja pranja uračunato je i vreme potrebno za ceo ciklus pranja (pranje, ispiranje, centrifuga).

U zavisnosti od toga koliko visoka temperatura je potrebna i kakav je pritisak vode vreme procenjeno za jedan ciklus pranja može imati manjih odstupanja.

Korišćenje mašine

Display



1. Posebne funkcije displeja

- Kada uključite funkciju "Child Lock" na displeju će se pojaviti znak "CL".
- Kada programirate vreme odloženog početka pranja, na displeju će se videti sat koji odbrojava vreme preostalo do kraja zadatog programa.

2. Detekcija kvara na displeju

- Ukoliko dođe do eventualnog kvara na mašini na displeju će se odmah videti znak te funkcije:

"PE": nešto nije uredno sa pritiskom vode,

"FE": problem sa viškom vode,

"dE": vrata nisu dobro zatvorena,

"iE": problem sa odvodom vode,

"DE": problem sa odvodom vode,

"UE": problem sa balansom u bubnju,

"tE": problem sa temperaturom vode

"CE": preopterećenje motora,

"LE": preopterećenje motora,

"PF": Nestalo je struje.

Ukoliko bilo koji od navedenih znakova vidite na displeju pogledajte odmah savet dat u tabeli "Mogući problemi".

3. Kraj programa pranja

- Kada se ciklus pranja završi na displeju će se pojaviti znak "End".

4. Tajmer – preostalo vreme do kraja pranja

- Sve vreme dok ciklus pranja traje na displeju se vidi tajmer koji odbrojava preostalo vreme.
- Fabrički programirano vreme trajanja ciklusa pranja po programima je sledeće:
 - Pamuk 95°C (☼) : oko 1,54 sata,
 - Pamuk 60°C (☼) : oko 1,52 sata,
 - Brzo pamuk (☼) : oko 1,26 sata,
 - Sintetika (△) : oko 1,15 sata,
 - Brzo 30 (☼) : oko 30 minuta
 - Ispiranje+Centrifuga (☼+☼) : oko 20 minuta
 - Ručno pranje/Vuna (☼/☼) : oko 56 minuta
 - Osetljivo rublje (☼) : oko 1,10 minuta
 - Jorgan (☼) : oko 1,11 sata,
 - Bio nega (☼) : oko 2,14 sata,
 - Nega beba (☼) : oko 1,54 sata,
 - Prokuvavanje (☼) : oko 2,36 sata,
 - Debelo rublje (☼) : oko 58 minuta
- Procenjeno trajanje ciklusa može da varira u zavisnosti od količine rublja, pritiska vode, temperature vode i drugih uslova pranja.
- Ukoliko sistem detektuje debalans veša u bubnju ili traje program uklanjanja pene, vreme trajanja ciklusa biće produženo (vreme može biti produženo za maksimalno 45 minuta).

Čišćenje i održavanje

- * Pre nego što počnete sa čišćenjem spoljnjih strana mašine obavezno isključite dovod struje na utičnici.
- * Kada izbacujete uređaj, odrežite napojni kabl i uništite utikač. Otklonite bravu sa vrata da ne bi se mala deca zaključala unutra.

■ Filter na crevu za dovod vode

- Znak " ! E " pojavice se na displeju, na kontrolnoj tabli, ukoliko voda ne dotiče u pregradu za deterdžent.
- Ukoliko je voda na Vašem području vrlo tvrda ili sadrži naslage krečnjaka, filter na crevu za dovod vode u mašinu može se lako zapušiti; savetujemo Vam zato da povremeno očistite taj filter.

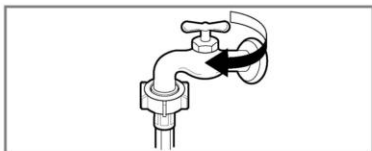

1. Zatvorite slavinu za dovod vode.

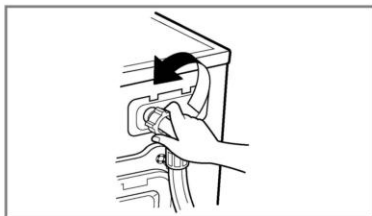

2. Odvrnite crevo za dovod vode u mašinu.

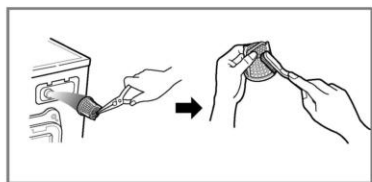

3. Filter dobro očistite uz pomoć oštre četke.



4. Učvrstite ponovo crevo na slavinu.

Čišćenje i održavanje

■ Filter na pumpi za odvod vode

Filter na pumpi za odvod vode zadržava u sebi pored ostalog i sve predmete koje niste odstranili iz veša pre pranja. Preporučujemo Vam da ovaj filter češće proveravate i čistite kako bi voda kroz njega nesmetano proticala.

⚠ UPOZORENJE: Prvo uz pomoć creva za odvod vode izvucite svu zaostalu vodu pre nego što otvorite filter pumpe i uklonite to što je blokiralo osvod. Ukoliko je voda još vruća budite vrlo oprezni!

* Pustite da se voda ohladi pre nego pristupite čišćenju drenažne pumpe, pražnjenju u slučaju nužde, odnosno otvaranju vrata u slučaju nužde.

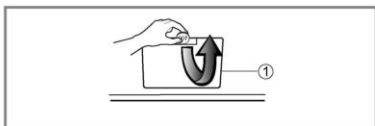

1. Otvorite poklopac filtera koji se nalazi na donjoj prednjoj strani mašine, uz pomoć novčića (1). Okrenite čep za odvod vode (2) da biste mogli izvući crevo.

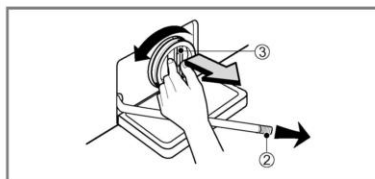

2. Skinite čep sa odvodnog creva (2) i pustite da zaostala voda oteče iz njega u neku posudu. Kada sva voda otekne i crevo se isprazni tek onda odvrnite i filter na odvodnoj pumpi (3), okrećući ga u levu stranu.

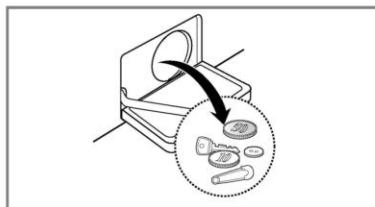

3. Temeljno očistite filter (3).

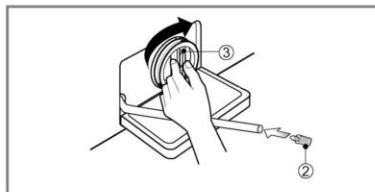

4. Kada završite vratite filter u prvobitni položaj a onda postavite i čep na crevo za odvod vode (2) i vratite poklopac filtera.

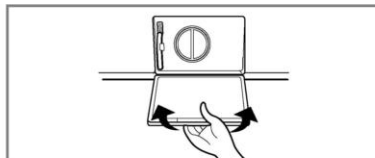

Čišćenje i održavanje

■ Čišćenje pregrade za deterđente

- Izvucite pregradu za deterđente povlačenjem prema sebi i na gore.
- Temeljno je operite u toploj vodi.
- Vratite pregradu na mesto.

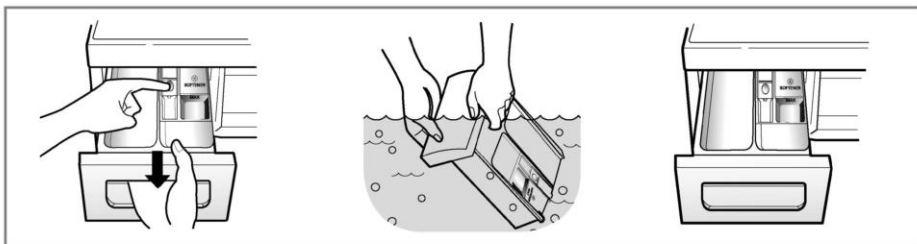

■ Čišćenje ležišta pregrade za deterđente

- * Ostaci deterđena mogu se nataložiti takođe i u ležištu pregrade te ih povremeno treba odstraniti četkicom.
- Kada završite čišćenje vratite pregradu na mesto i pustite jedan program pranja "na prazno", kako bi voda sve temeljno isprala.

■ Bujanj mašine

- Ako živite na području na kome je voda tvrda, naslage kamenca stvaraju se najčešće na mestima koje nemožete da vidite ili da lako dohvatite. Tokom vremena ove naslage mogu postati tolike da zapuše delove mašine i onda ćete morati da ih zamenite novim.
- Bujanj mašine izrađen je od nerđajućeg čelika, te mrlje od rđe mogu nastati zbog malih metalnih predmeta kao što su: spajalice, špenadle i sličnog, što zapadne i zadrži se u bubnju.
- Bujanj zato treba povremeno čistiti.
- Ukoliko koristite sredstva koja odstranjuju kamenac ili neka druga sredstva za čišćenje, uverite se prvo da li ih smete koristiti i za čišćenje bubnja.

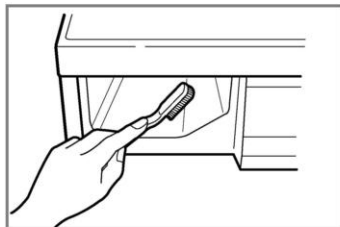

- * Sredstva za uklanjanje kamenca mogu sadržati elemente koji nagrizajuće deluju na neke delove mašine.
- * Mrlje sa bubnja uklanjajte isključivo sredstvima namenjenim za čišćenje nerđajućeg čelika.
- * Nikad ne koristite čeličnu vunu.

Čišćenje i održavanje

■ Čišćenje mašine

1. Spoljne površine

- Pravilno održavanje može produžiti vek trajanja Vaše mašine.
- Spoljne površine mašine čistite samo rastvorom blagih deterdženata u toploj vodi.
- Čim očistite, vodeći računa o tome da ne prolijete tečnost po mašini, prosušite površine suvom krpom.
- Izbegavajte uvek kontakt oštih predmeta i površina mašine.

VAŽNO : Nikada ne koristite rastvore sa metil-alkoholom ili nešto slično.

2. Unutrašnjost mašine

- Posle ciklusa pranja, obrišite vrata bubnja i njihov žleb, gumu i staklo. Ovi delovi moraju uvek biti suvi kako bi se vrata dobro zatvarala.
- Pustite jedan ciklus pranja "na prazno" kako bi vrela voda temeljno isprala mašinu.
- Ukoliko je potrebno, ponovite ceo proces.

VAŽNO : Naslage kamenca smete da čistite samo sredstvima koja su posebno namenjena mašinama za pranje veša.

■ Odmrzavanje mašine

- Ako ste mašinu ostavili na mestu gde je moguće da se pojave naslage leda zbog niskih temperatura, uradite sledeće, kako bi se izbeglo nastajanje trajne štete:



1. Zatvorite dovod vode u mašinu na slavini.
2. Otključite crevo sa slavine i pustite da sva voda oteče.
3. Uključite strujni kabl mašine u odgovarajuću utičnicu sa uzemljenjem.
4. Uspite oko 3.8 litara (1 galon) netoksičnog antifrizu u prazan bubanj. Zatvorite vrata.
5. Uključite dugme centrifuge i pustite da radi 1 minut, kako bi mašina izbacila svu vodu.
6. Isključite mašinu iz utičnice, osušite unutrašnjost bubnja i zatvorite vrata.
7. Izvucite pregradu za deterdžente. Osušite ležište pregrade i vratite je na mesto.
8. Podignite mašinu u njen pravilan položaj.
9. Kako biste temeljno isprali mašinu pustite ceo ciklus pranja "na prazno" sa deteržentom ali bez veša.

Mogući problemi









* **VAŽNO:** Ovi modeli mašine za pranje veša opremljeni su posebnim sistemom za detekciju eventualnih kvarova čim se oni pojave, kako bi se omogućilo blagovremeno reagovanje. Uvek kada iskrсне neki problem u radu mašine za pranje veša, pre nego što pozovete servisera proverite da se rešenje, možda, ne pojavljuje u sledećoj tabeli. Ukoliko nije u pitanju ništa od navedenog, nemojte pokušavati da samostalno utvrdite i otklonite kvar, već obavezno pozovite ovlašteni servis.

PROBLEM	TREBA DA PROVERITE	MOGUĆE REŠENJE
Čuje se škripanje i krckanje, zujanje ili ima vibracija	<ul style="list-style-type: none"> • Nešto je u bubnju ili je filter zapušen. • Ako ima mnogo veša obično se čuje zvuk tupog udaranja. • Da li ste uklonili transportnu blokadu? • Da li je nivelacija dobra? 	<ul style="list-style-type: none"> • Isključite mašinu i proverite bubanj i pumpu. • Možda buku izaziva debalans u bubnju pa bolje rasporedite veš. • Ako se buka nastavi pozovite servisera. • Morate ukloniti transportnu blokadu i dobro nivelisati mašinu.
Voda curi. Mnogo pene. Mašina ne prima vodu ili je prima vrlo sporo. Mašina ne izbacuje vodu ili je izbacuje sporo.	<ul style="list-style-type: none"> • Da filter na odvodnom crevu nije zapušen? • Na kojoj visini je odvodno crevo? • Da crevo nije zamrzlo? • Da li je slavina otvorena? • Da li su creva celom dužinom slobodna? 	<ul style="list-style-type: none"> • očistite temeljno filter na odvodnom crevu. • Proverite crevo čitavom dužinom i postavite ga pravilno, kao što je opisano. • Otopite ga u toploj vodi. • Otvorite slavinu.
Mašina se ne uključuje Ne uključuje se centrifuga	<ul style="list-style-type: none"> • Da li ste uključili dugme "Power"? • Da li je utikač u utičnici? • Da li je napon struje dovoljan? • Da nije iskočio osigurač? • Da li su vrata dobro zatvorena? 	<ul style="list-style-type: none"> • uključite ga. • Uključite je. • Koristite isključivo odgovarajuću 220-240V utičnicu sa uzemljenjem. • Zamenite ga. • Zatvorite vrata i pritisnite Start/Pause dugme. Posle toga trebaće nekoliko minuta da mašina počne sa radom.
Ne otvaraju se vrata		<ul style="list-style-type: none"> • Kada se mašina uključi, iz sigurnosnih razloga vrata se automatski zaključavaju. Kada se rad mašine završi sačekajte još minut ili dva da sigurnosni mehanizam otključa vrata.

Mogući problemi

PROBLEM	TREBA DA PROVERITE	MOGUĆE REŠENJE
Produžilo se vreme pranja		<ul style="list-style-type: none"> Vreme pranja zavisi od količine i tipa veša, temperature pranja, pritiska vode, kao i od drugih uslova. Ukoliko sistem detektuje debalans tereta u bubnju ili je uključen program ispiranja pene, procenjeno trajanje ciklusa pranja može biti produženo. Sipajte samo od proizvođača preporučenu količinu. Koristite samo proverene vrste deterđenta.
	<ul style="list-style-type: none"> Da slavina za dovod vode nije zatvorena? Da voda nije zaleđena? Da pritisak vode nije nizak ili je filter za dovod vode zapušten? 	<ul style="list-style-type: none"> Otvorite slavinu. Otopite slavinu kao što je opisano na str. 13. Otkaçite crevo za dovod vode i temeljno očistite filter kao što je opisano na str. 12.
	<ul style="list-style-type: none"> Da filter na odvodnom cevju nije zapušten? Da odvodno crevo nije savijeno, uklešteno ili postavljeno visoko? Da odvodno crevo nije zapušteno? Da odvodno crevo nije zaleđeno? 	<ul style="list-style-type: none"> Očistite filter kao što je opisano na str. 12. Postavite ga pravilno, kao što je objašnjeno na str. 5. Očistite ga. Otopite ga kao što je objašnjeno na str. 13.
	<ul style="list-style-type: none"> Da sav veš nije nagomilan na jednoj strani bubnja? Da li je nivelisanje dobro urađeno? 	<ul style="list-style-type: none"> Rasporedite odeću u bubnju ravnomerno. Pritisnite "START/PAUSE" dugme. Ukoliko se ovo dogodi posle ispiranja ili centrifuge pozovite servisera.

Mogući problemi

PROBLEM	TREBA DA PROVERITE	MOGUĆE REŠENJE
	 <ul style="list-style-type: none"> • Da li su vrata mašine otvorena? 	<ul style="list-style-type: none"> • zatvorite vrata. • Ako na ekranu još uvek svetli "dE" pozovite servisera.
		<ul style="list-style-type: none"> • isključite dovod struje u mašinu I pozovite servisera.
	<ul style="list-style-type: none"> • Ukoliko mašina primi više vode od količine koja joj je potrebna na ekranu će se pojaviti ovaj znak "FE". 	<ol style="list-style-type: none"> 1. Zatvorite dovod vode na slavini. 2. Isključite mašinu iz struje na dugmetu "POWER" I na utičnici. 3. Pozovite servisera.
	<ul style="list-style-type: none"> • Ukoliko senzor za određivanje potrebne količine vode otkáže na ekranu će se pojaviti znak "PE". 	
	<ul style="list-style-type: none"> • Preopterećenje motora. 	
	<ul style="list-style-type: none"> • Preopterećenje motora. 	
	<ul style="list-style-type: none"> • Nestalo je struje. 	<ul style="list-style-type: none"> • Ponovo pokrenite program.

Uklanjanje starih aparata



1. Ako se na proizvodu nalazi simbol prekržižene kante za smeće, to znači da je proizvod u skladu sa evropskom smernicom 2002/96/EC.
2. Električni i elektronski proizvodi ne smeju se odlagati zajedno s komunalnim otpadom, već na posebna mesta koja je odredila vlada ili lokalne vlasti.
3. Ispravno odlaganje starog aparata sprečiće potencijalne negativne posledice za okolinu i zdravlje ljudi.
4. Detaljnije informacije o odlaganju starog aparata potražite u gradskom uredu, komunalnoj službi ili u prodavnici u kojoj ste kupili proizvod.

Šta nije pokriveno:

- Troškovi puta osobe koja može doći da vas obuču kako da koristite proizvod.
 - Ako je proizvod povezan na napon koji nije na pločici.
 - Ako je kvar nastao nesrećnim slučajem, nepažnjom, nepravilnim korišćenjem ili pod uticajem više sile.
 - Ako se kvar pojavio zbog faktora kojih nema u kućnim uslovima ili koji nisu u skladu sa uputstvom za rukovanje.
 - Dostava instrukcija za upotrebu proizvoda ili set-up promenu proizvoda.
 - Ako je kvar nastao od strane štetočina, napr. pacova ili bubašvaba, itd.
 - Buka ili vibracije koje se smatraju normalnim kao što je na primer zvuk odvođenja vode, zvuk rada centrifuge ili zvučni signali prilikom zagrevanja.
 - Korekcije za pravilno postavljanje, na primer za nivelisanje, postavljanje odvoda prljave vode.
 - Normalno održavanje koje se preporučuje u uputstvu za rukovanje.
 - Vađenje stranih predmeta / stvari iz mašine, kao i iz pumpe i filtera creva za dovod vode, vađenje kamenčića, noktiju, žica od ženskih prslučića, dugmeta itd.
 - Zamena osigurača, popravka električnih instalacija u kući, ili popravka vodovodnih instalacija.
 - Ispravke popravaka neovlašćenih lica.
 - Slučajne štete ili štete koje su nastale kao posledica oštećenja lične svojine.
 - Ako se proizvod koristi u poslovne svrhe, on onda nema garanciju.
(Na primer: Javna mesta kao što su javna kupatila, stanovi za izdavanje, centri za treniranje, studentski domovi)
- Ako je proizvod van uobičajene oblasti servisa, bilo koje troškove transporta koji se odnose na popravku proizvoda, ili zamenu neispravnih delova, mora da snosi sam vlasnik.

