



KORISNIČKI PRIRUČNIK LCD TV / LED LCD TV

Prije korištenja TV uređaja, molimo Vas pažljivo
pročitajte ovaj priručnik.
Sačuvajte ga za buduće korištenje.

kupuje se odvojeno

Zidni nosač

LSW100B ili
LSW100BG

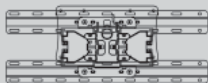

(19/22/26/32LD3***,
32LD4***, 32LD5***,
19/22/26/32LE3***,
32LE4***, 22/26LE5***,
32LE5***)

LSW200B ili
LSW200BG

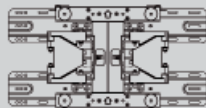

(37/42/47LD4***,
42/46LD5***,
37/42LE4***,
37/42/47LE5***)

LSW400B ili
LSW400BG ili
DSW400B ili
DSW400BG

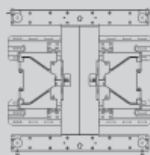

(52/60LD5***,
55LE5***)

Dodatna se oprema radi poboljšanja kvalitete može promijeniti bez prethodne najave.

Za kupnju tih proizvoda obratite se zastupniku.

Uređaj funkcionira samo s kompatibilnim LG LED LCD TV-om ili LCD TV-om.

Kutija za bežične medije



(32/42/46/52/60LD5***,
32LE3***, 32/37/42LE4***,
32/37/42/47/55LE5***)



HDMI, HDMI logotip i High-Definition Multimedia Interface su znakovi ili registrirani zaštitni znakovi organizacije HDMI Licensing LLC.

SADRŽAJ

PRIPREMA

LCD TV modeli : 19/22/26/32LD35**, 19/22/26/32LD34**	A-1
LCD TV modeli : 32/37/42/47LD4***, 26/32LD32**, 26/32LD33**	A-14
LCD TV modeli : 32/42/46/52/60LD5***	A-24
LCD TV modeli : 19/22/26/32LE3***, 32/37/42LE4***, 22/26LE5***, 32/37/42/47/55LE5***	A-33

POSTAVLJANJE VANJSKE OPREME

SPAJANJE ANTENE	1
Spajanje komponentnim kabelom	2
Spajanje s HDMI kabelom	3
Spajanje kabelom HDMI na DVI	4
Spajanje Euro scart kabelom	5
POSTAVLJANJE USB ULAZA (USB IN)	6
Prilikom spajanja RF kabelom	6
Spajanje RCA kabelom	7
Spajanje D-sub kabelom s 15 nožica	8
UMETANJE CI MODULA	9
POSTAVLJANJE SLUŠALICA	9
PODEŠAVANJE DIGITALNOG AUDIO IZLAZA	10
BEŽIČNO PRIKLJUČIVANJE VANJSKE OPREME	11
Podržana razlučivost zaslona	12
Podešavanje ekrana za PC način rada	13

PRAĆENJE TV PROGRAMA / BIRANJE PROGRAMA

UKLJUČIVANJE TV PRIJEMNIKA	17
Početno postavljanje	17
ODABIR PROGRAMA	17
PRILAGOĐAVANJE GLASNOĆE	17
BRZI IZBORNİK	18
ODABIR NA EKRANSKOM IZBORNIKU I PRILAGODBA	19
AUTOMATSKO BIRANJE PROGRAMA	20
POSTAVLJANJE KABELSKE DTV	25
RUČNO BIRANJE PROGRAMA	26
UREĐIVANJE PROGRAMA	30
CI [COMMON INTERFACE] INFORMACIJE	34
SOFTWARE UPDATE (Ažuriranje softvera)	35
TESTIRANJE SLIKE/ZVUKA	37

DIAGNOSTICS (DIJAGNOSTIKA)	38
INFORMACIJA O PROIZVODU/USLUZI	39
SIMPLE MANUAL (Jednostavni priručnik)	40
ODABIR TABLICE PROGRAMA	41
POPIS ULAZA	43
INPUT LABEL (OZNAKA ULAZA)	44
DATA SERVICE (PODATKOVNA USLUGA)	45
SIMPLINK	46
AV MODE (AV NAČIN)	50
Početno podešavanje (Podešavanje na originalne tvorničke postavke)	51

ZA KORIŠTENJE USB UREĐAJA

Priključivanje USB uređaja	52
POPIS FILMOVA	54
POPIS FOTOGRAFIJA	65
POPIS GLAZBE	75
KOD REGISTRACIJE DIVX-A	84
DEAKTIVIRANJE	85

EPG (ELECTRONIC PROGRAMME GUIDE –ELEKTRONIČKI PROGRAMSKI VODIČ)

Uključivanje ili isključivanje EPG	87
Odabir programa	87
Funkcije gumba u načinu vodiča NOW/NEXT (SADAŠNJI/SLJEDEĆI)	87
Funkcije gumba u načinu vodiča za 8 dana	88
Funkcije gumba u načinu promjene datuma	89
Funkcije gumba u sklopu za prošireni opis	89
Funkcija gumba u načinu Record/Remind Setting (Podešavanje snimanja/podsjetnika)	90
Funkcije gumba u načinu Schedule List (Popis rasporeda)	91

SADRŽAJ

PODEŠAVANJE SLIKE

PODEŠAVANJE VELIČINE SLIKE (FORMAT SLIKE).....	92
Picture Wizard (Čarobnjak slike)	94
UŠTEDA ENERGIJE	95
PRETHODNO POSTAVLJENE POSTAVKE SLIKE ..	96
RUČNO PODEŠAVANJE SLIKE	97
TEHNOLOGIJA POBOLJŠANJA PRIKAZA SLIKE	98
Napredno upravljanje slikom.....	99
VRAĆANJE POČETNIH POSTAVKI PRIKAZA SLIKE	102
Trumotion	103
Indikator napajanja	104
POSTAVKA NAČINA RADA.....	105
DEMO MODE (NAČIN DEMO).....	106

UPRAVLJANJE ZVUKOM I JEZIKOM

AUTOMATSKO PODEŠAVANJE GLASNOĆE ZVUKA.....	107
CLEAR VOICE II (ISTAKNI GLAS II).....	108
PRETHODNO POSTAVLJENE POSTAVKE ZVUKA - NAČIN RADA ZVUKA.....	109
PODEŠAVANJE POSTAVKI ZVUKA - KORISNIČKI NAČIN	110
Infinite Sound(BESKONAČNI ZVUK)	110
RAVNOTEŽA.....	111
PODEŠAVANJE TV ZVUČNIKA UKLJUČENO/ ISKLJUČENO.....	112
Postav ka DTV zvuka (ISKLJUČIVO KOD DIGITALNOG NAČINA RADA)	113
ODABIR DIGITALNOG AUDIO IZLAZA.....	114
VRAĆANJE POČETNIH POSTAVKI ZVUKA ..	115
AUDIO DESCRIPTION (OPIS ZVUKA) (ISKLJUČIVO KOD DIGITALNOG NAČINA RADA) I/II	
- Stereo/Dvostruki prijem (samo kod analognog načina rada).....	117
- NICAM prijem (Samo kod analognog načina rada)	118
- Odabir vrs te zvučnog izlaza zvučnika	118
JEZIK IZBORNICA PRIKAZANOG NA ZASLONU/ ODABIR ZEMLJE.....	119
ODABIR JEZIKA	120

POSTAVKE VREMENA

PODEŠAVANJE SATA	122
POSTAVKE TAJMERA ZA AUTOMATSKO UKLJUČIVANJE/ISKLJUČIVANJE.....	123
POSTAVKE TAJMERA ZA GAŠENJA.....	124

RODITELJSKI NADZOR/PODJELA PO STAROSNOJ DOBI

POSTAVITE LOZINKU I SUSTAV ZAKLJUČAVANJA.....	125
BLOKIRANJE PROGRAMA.....	126
RODITELJSKI NADZOR (SAMO U DIGITALNOM NAČINU RADA)	127
BLOKIRANJE VANJSKOG ULAZA.....	128
ZAKLJUČAVANJE TIPKOVNICE.....	129

TELETEKST

UKLJUČI/ISKLJUČI	130
JEDNOSTAVAN TELETEKST.....	130
TELETEKST NA VRHU ZASLONA.....	131
BRZI TELETEKST	131
POSEBNE FUNKCIJE TELETEKSTA	132

DIGITALNI TELETEKST

TELETEKST UNUTAR DIGITALNE USLUGE	133
TELETEKST U DIGITALNOJ USLUZI.....	133

DODATAK

RJEŠAVANJE PROBLEMA.....	134
ODRŽAVANJE.....	136
TEHNIČKI PODACI PROIZVODA	137
IR KODOVI.....	148
PODEŠAVANJE VANJSKOG KONTROLNOG UREĐAJA.....	149
Napomena o open source softveru (softveru s "otvorenim" izvornim kodom)	156

PRIPREMA

LCD TV modeli : 19/22/26/32LD35**, 19/22/26/32LD34**

DODACI

Provjerite jesu li sljedeći dodaci isporučeni s TV uređajem. Ako neki dodatak nedostaje, obratite se zastupniku kod kojeg ste kupili televizor.

- Prikazana slika može se razlikovati od vašeg TV uređaja.



Korisnički priručnik

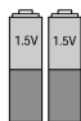

Baterije (AAA)

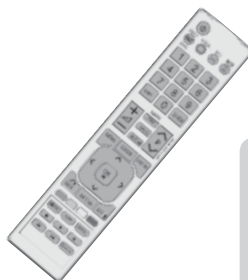

Daljinski upravljač



Feritna jezgra
(Ova stavka ne dolazi sa svim modelima.)



Kabel za napajanje

Ova stavka ne dolazi sa svim modelima.



* Prljavštinu ili otiske prstiju na površini televizora lagano obrišite tkaninom za poliranje.

Tkanina za poliranje Tkanina za poliranje za uporabu na zaslonu.

Pripazite da ne pritisćete zaslon. Može se ogrepsti ili doći do gubljenja boje.

Samo 19/22LD35**, 19/22LD34**



Držač kabela



Zaštitna ploča

Samo 26/32LD35**, 26/32LD34**



x 8

(M4x20)

Vijci za montažu postolja



1 vijak za pričvršćivanje postolja



Zaštitna ploča

Korištenje feritne jezgre (Ova značajka nije dostupna za sve modele.)

Feritna jezgra može se koristiti za reduciranje elektromagnetskog vala prilikom spajanja kabela napajanja. Što je feritna jezgra bliža utikaču napajanja, tim bolje.



Utikač napajanja postavite u blizini.

PRIPREMA

KONTROLE NA PREDNJOJ PLOČI

! NAPOMENA!

- ▶ TV prijemnik može biti stavljen u način mirovanja kako bi se smanjila potrošnja energije. Ukoliko se TV prijemnik neko vrijeme neće koristiti, možete ga isključiti pomoću prekidača napajanja na televizoru kako biste potrošnju energije dodatno smanjili.
- ▶ Energija potrošena tijekom korištenja može biti znatno umanjena smanjivanjem razine svjetline slike, čime se smanjuje sveukupni trošak uporabe.

⚠ PREZ

- ▶ Nemojte stupiti na stakleno postolje ili izlagati ga udarcima. Staklo se može razbiti i uzrokovati ozljede od komadića stakla ili pad TV prijemnika.
- ▶ Nemojte vući TV prijemnik. Pod ili proizvod mogu biti oštećeni.

- Prikazana slika može se razlikovati od vašeg TV uređaja.

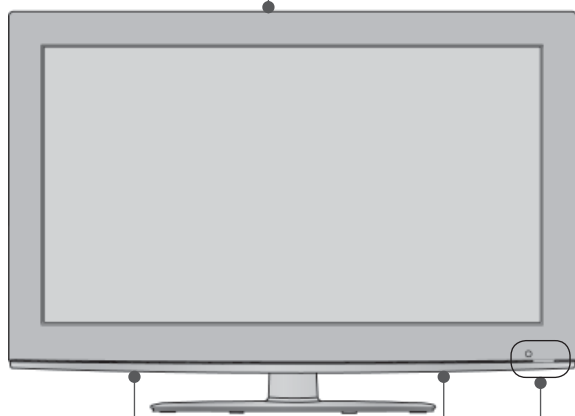
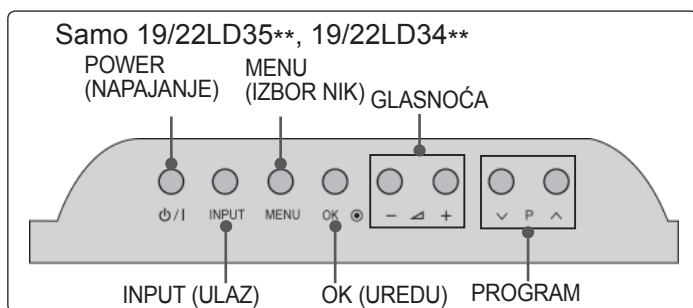

ZVUČNIK

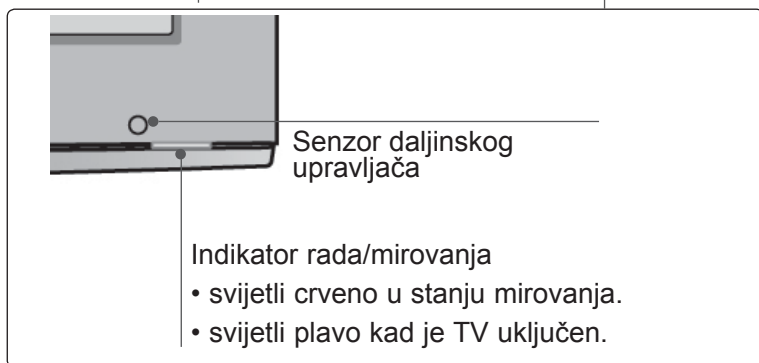
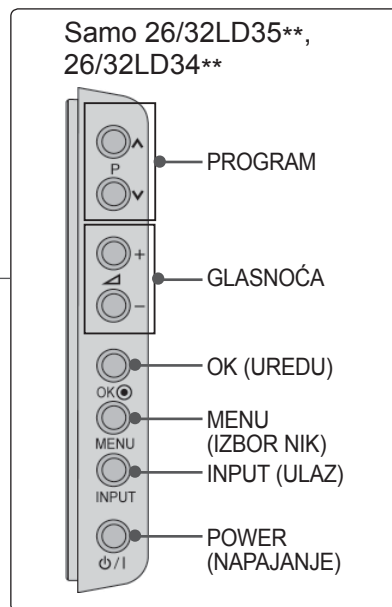

INFORMACIJE O STRAŽNJOJ PLOČI

Samo 19/22LD35**, 19/22LD34**

- Prikazana slika može se razlikovati od vašeg TV uređaja.

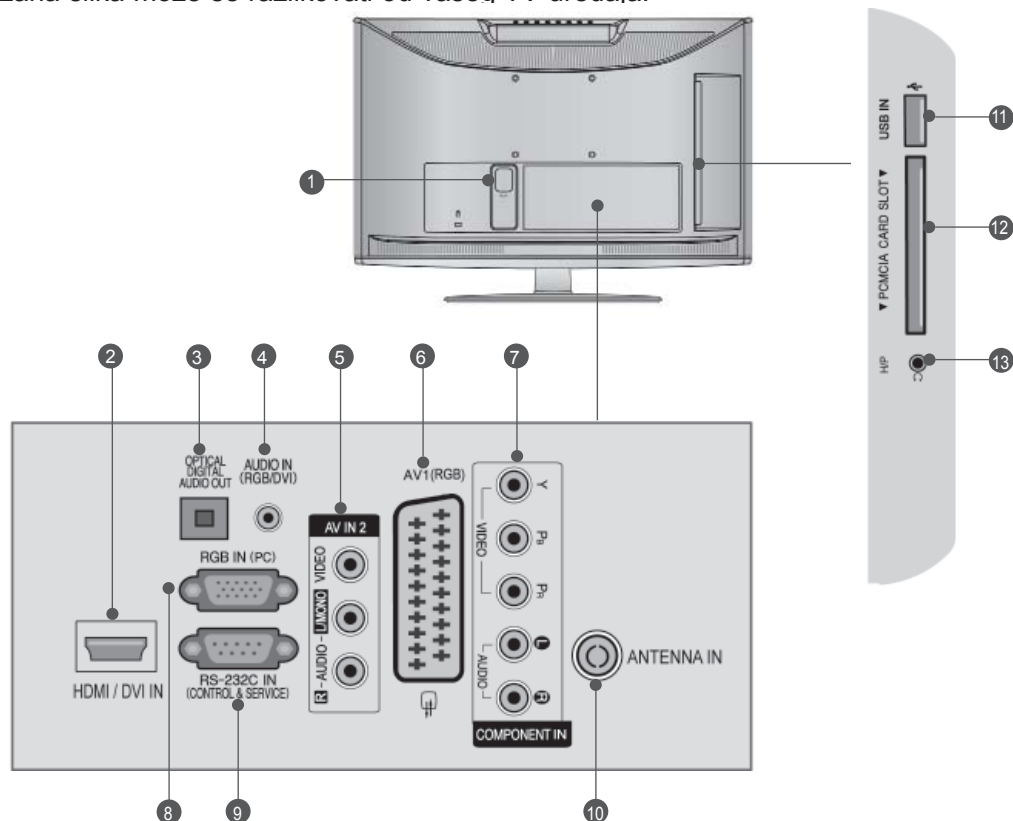

- 1 Utičnica za napajanje**
TV uređaj radi s izmjeničnim AC napajanjem. Napon je naveden na stranici s tehničkim podacima. (► p.137 do 147) Nikad ne priključujte TV uređaj na istosmjerno DC napajanje.
- 2 HDMI/DVI IN (ULAZ)**
Spojite HDMI signal na HDMI IN (ULAZ). Ili DVI (VIDEO) signal na HDMI/DVI IN (ULAZ) pomoću DVI na HDMI kabela.
- 3 OPTIČKI DIGITALNI AUDIO IZLAZ**
Digitalni audio izlaz spojite s različitim vrstama opreme.
Spojite s digitalnom audio komponentom.
Upotrijebite optički audio kabel.
- 4 RGB/DVI audio ulaz**
Spojite audio sa PC-ja ili DTV-a.
- 5 Audio/video ulaz**
Spojite audio/video izlaz s vanjskog uređaja na ove utičnice.
- 6 Euro Scart utičnica(AV1)**
Spojite scart utičnicu ulaza ili izlaza vanjskog uređaja na ove utičnice.
- 7 Ulaz za komponentu**
Spojite video/audio komponentu uređaja na ove utičnice.
- 8 RGB IN ulaz**
Spojite izlaz sa PC-ja.
- 9 RS-232C IN (CONTROL & SERVICE) (RS-232C ULAZ (UPRAVLJANJE I USLUGA))**
Spojite na RS-232C ulaz PC-ja.
Ovaj se ulaz koristi za način rada Usluga ili Hotel.
- 10 Antenski ulaz**
Antenu ili kabel priključite na tu utičnicu.
- 11 USB ulaz**
USB uređaj za pohranu uključite u ovu utičnicu.
- 12 Utor za PCMCIA (Personal Computer Memory Card International Association) karticu**
Umetnite CI modul u PCMCIA CARD SLOT (utor za karticu). (Ova značajka nije dostupna u svim državama.)
- 13 Slušalica**
Slušalicu uključite u utičnicu za slušalicu.

PRIPREMA

Samo 26LD35**, 26LD34**

- Prikazana slika može se razlikovati od vašeg TV uređaja.

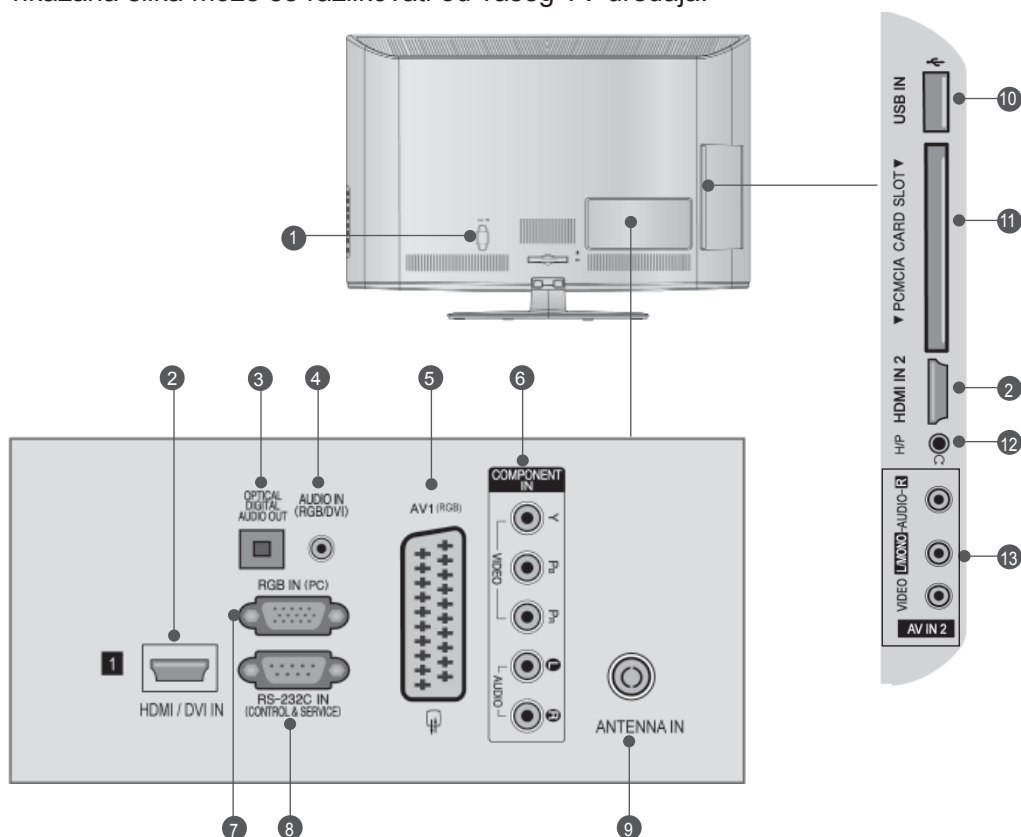

- 1 Utičnica za napajanje**
TV uređaj radi s izmjeničnim AC napajanjem. Napon je naveden na stranici s tehničkim podacima. (► p.137 do 147) Nikad ne priključujte TV uređaj na istosmjerno DC napajanje.
- 2 HDMI/DVI IN (ULAZ)**
Spojite HDMI signal na HDMI IN (ULAZ). Ili DVI (VIDEO) signal na HDMI/DVI IN (ULAZ) pomoću DVI na HDMI kabela.
- 3 OPTIČKI DIGITALNI AUDIO IZLAZ**
Digitalni audio izlaz spojite s različitim vrstama opreme.
Spojite s digitalnom audio komponentom.
Upotrijebite optički audio kabel.
- 4 RGB/DVI audio ulaz**
Spojite audio sa PC-ja ili DTV-a.
- 5 Euro Scart utičnica(AV1)**
Spojite scart utičnicu ulaza ili izlaza vanjskog uređaja na ove utičnice.
- 6 Ulaz za komponentu**
Spojite video/audio komponentu uređaja na ove utičnice.
- 7 RGB IN ulaz**
Spojite izlaz sa PC-ja.
- 8 RS-232C IN (CONTROL & SERVICE) (RS-232C ULAZ (UPRAVLJANJE I USLUGA))**
Spojite na RS-232C ulaz PC-ja.
Ovaj se ulaz koristi za način rada Usluga ili Hotel.
- 9 Antenski ulaz**
Antenu ili kabel priključite na tu utičnicu.
- 10 USB ulaz**
USB uređaj za pohranu uključite u ovu utičnicu.
- 11 Utor za PCMCIA (Personal Computer Memory Card International Association) karticu**
Umetnite CI modul u PCMCIA CARD SLOT (utor za karticu). (Ova značajka nije dostupna u svim državama.)
- 12 Slušalica**
Slušalicu uključite u utičnicu za slušalicu.
- 13 Audio/video ulaz**
Spojite audio/video izlaz s vanjskog uređaja na ove utičnice.

Samo 32LD35**, 32LD34**

- Prikazana slika može se razlikovati od vašeg TV uređaja.

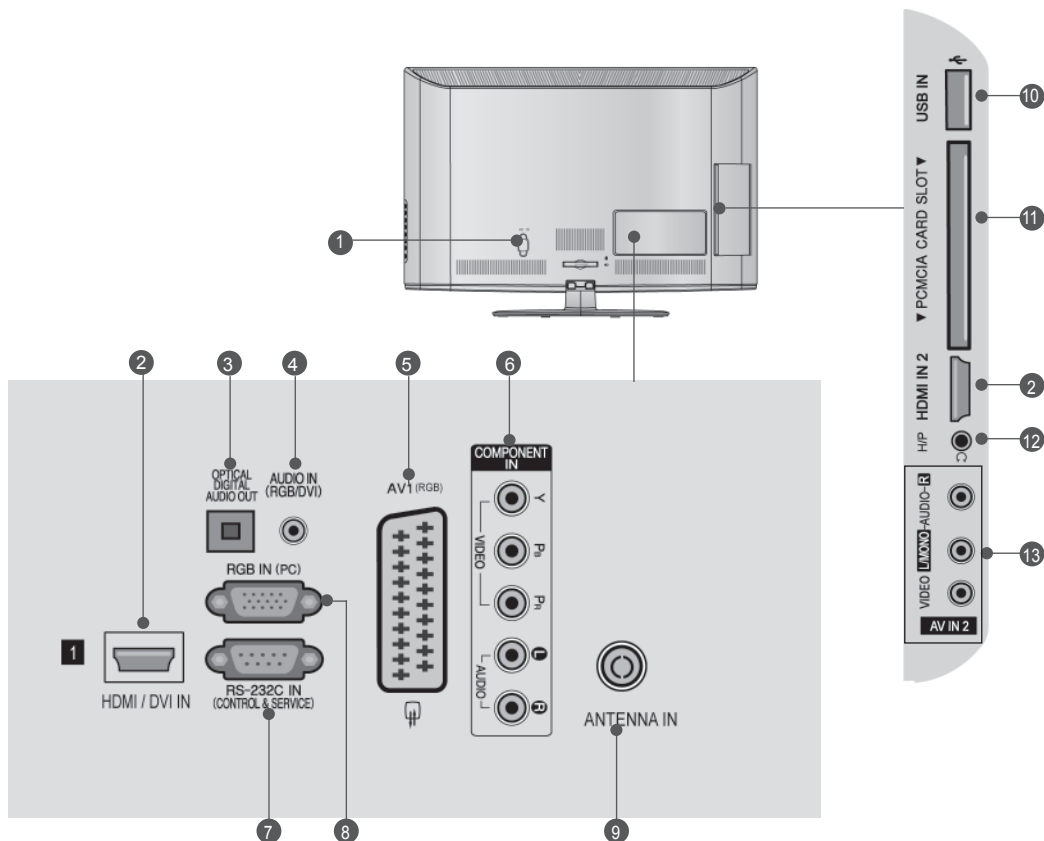

- 1 Utičnica za napajanje**
TV uređaj radi s izmjeničnim AC napajanjem. Napon je naveden na stranici s tehničkim podacima. (► p.137 do 147) Nikad ne priključujte TV uređaj na istosmjerno DC napajanje.
- 2 HDMI/DVI IN (ULAZ)**
Spojite HDMI signal na HDMI IN (ULAZ). Ili DVI (VIDEO) signal na HDMI/DVI IN (ULAZ) pomoću DVI na HDMI kabela.
- 3 OPTIČKI DIGITALNI AUDIO IZLAZ**
Digitalni audio izlaz spojite s različitim vrstama opreme. Spojite s digitalnom audio komponentom. Upotrijebite optički audio kabel.
- 4 RGB/DVI audio ulaz**
Spojite audio sa PC-ja ili DTV-a.
- 5 Euro Scart utičnica(AV1)**
Spojite scart utičnicu ulaza ili izlaza vanjskog uređaja na ove utičnice.
- 6 Ulaz za komponentu**
Spojite video/audio komponentu uređaja na ove utičnice.
- 7 RS-232C IN (CONTROL & SERVICE) (RS-232C ULAZ (UPRAVLJANJE I USLUGA))**
Spojite na RS-232C ulaz PC-ja. Ovaj se ulaz koristi za način rada Usluga ili Hotel.
- 8 RGB IN ulaz**
Spojite izlaz sa PC-ja.
- 9 Antenski ulaz**
Antenu ili kabel priključite na tu utičnicu.
- 10 USB ulaz**
USB uređaj za pohranu uključite u ovu utičnicu.
- 11 Utor za PCMCIA (Personal Computer Memory Card International Association) karticu**
Umetnite CI modul u PCMCIA CARD SLOT (utor za karticu). (Ova značajka nije dostupna u svim državama.)
- 12 Slušalica**
Slušalicu uključite u utičnicu za slušalicu.
- 13 Audio/video ulaz**
Spojite audio/video izlaz s vanjskog uređaja na ove utičnice.

PRIPREMA

UGRADNJA POSTOLJA

- Prikazana slika može se razlikovati od vašeg TV uređaja.

Prilikom sastavljanja staka za postavljanje na stol provjerite je li vijak potpuno pritegnut. (Ako vijak nije potpuno pritegnut, proizvod se nakon postavljanja može nagnuti prema naprijed). Ako vijak previše pritegnete, vijak se može deformirati uslijed trenja zateznog dijela vijka.

Samo 19/22LD35**, 19/22LD34**

- 1 Pažljivo postavite TV ekran s prednjom stranom na meku, obloženu površinu kako bi spriječili oštećivanje ekrana.

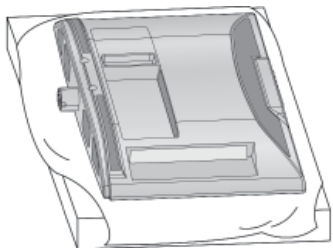

- 2 Postavite TV uređaj kako je prikazano slikom.

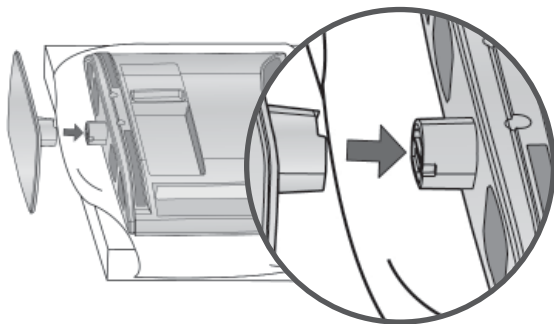

Samo 26/32LD35**, 26/32LD34**

- 1 Pažljivo postavite TV ekran s prednjom stranom na meku, obloženu površinu kako bi spriječili oštećivanje ekrana.

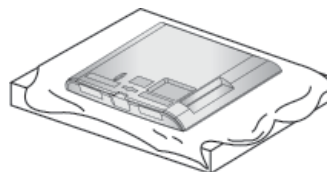

- 2 Sastavite dijelove tijela postolja s bazom postolja TV prijemnika.

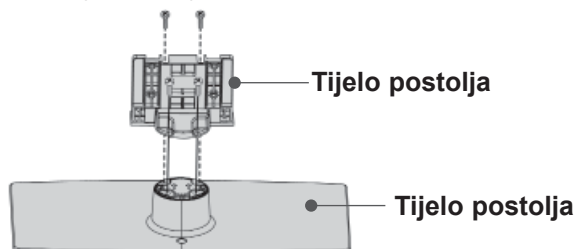

- 3 Postavite TV uređaj kako je prikazano slikom.

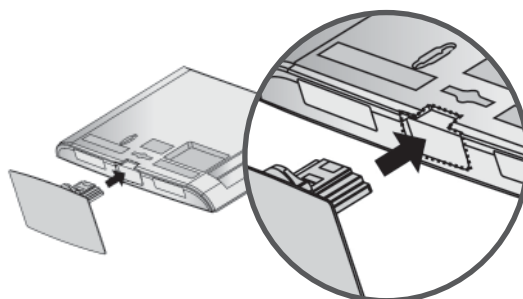

- 4 Sigurno učvrstite 4 usadna vijka na za to predviđene otvore na stražnjoj strani TV ekrana.

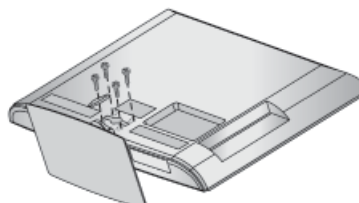

Ne koristite postolje za postavljanje na ravnu površinu

- Prikazana slika može se razlikovati od vašeg TV uređaja.
Kada jedinicu postavljate na zidni nosač, koristite zaštitni poklopac.

Samo 19/22LD35**, 19/22LD34**

- 1 Pažljivo postavite TV ekran s prednjom stranom na meku, obloženu površinu kako bi spriječili oštećivanje ekrana.

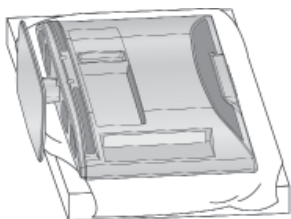

- 2 Otpustite vijke s TV prijemnika.

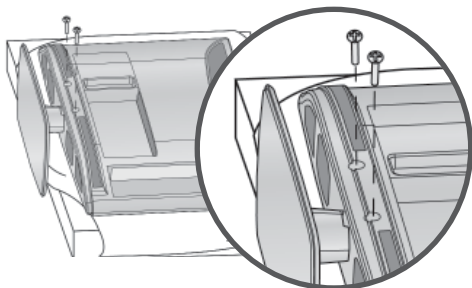

- 3 Odvojite postolje od TV prijemnika.

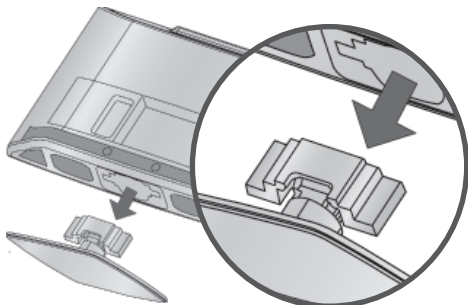

- 4 U TV prijemnik umetnite zaštitni poklopac. Nakon uklanjanja zaštitnog papira sa zaštitnog poklopca, pričvrstite ga na televizor kao što je prikazano.

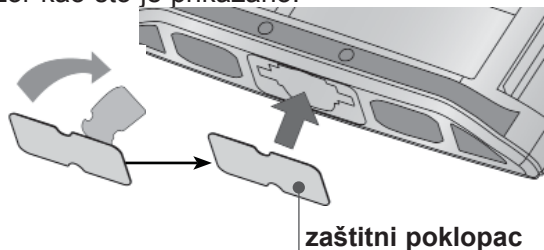

Samo 26/32LD35**, 26/32LD34**

- Umetnite **zaštitni poklopac** u TV uređaj dok ne začujete glasni škljocaj.

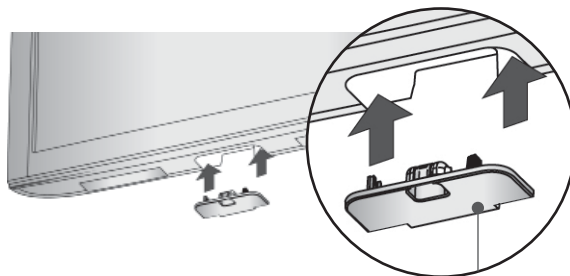

zaštitni poklopac

PRIPREMA

STRAŽNJA PLOČA ZA SLAGANJE KABELA

■ Prikazana slika može se razlikovati od vašeg TV uređaja.

Samo 19/22LD35**, 19/22LD34**

Nakon što spojite kabele, ugradite **Držač kabela** kao što je prikazano i skupite kabele u svežanj.

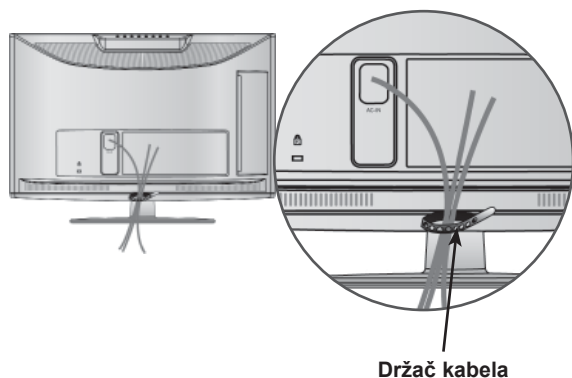

Samo 26/32LD35**, 26/32LD34**

1 Spojite kabele prema potrebi.
Za spajanje dodatne opreme, pogledajte poglavlje Postavljanje vanjske opreme.

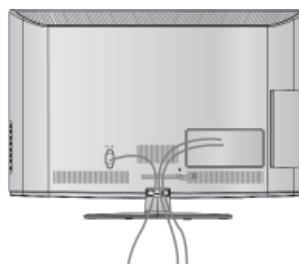

2 Otvorite **Obujmica za slaganje kabela** kao što je prikazano.

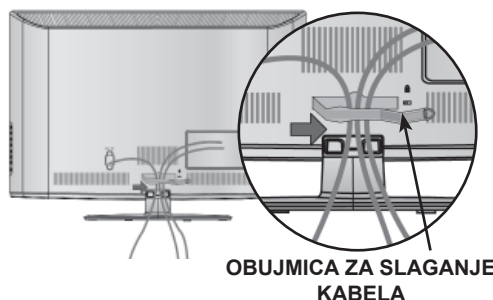

3 Postavite **Obujmica za slaganje kabela** kako je prikazano slikom.

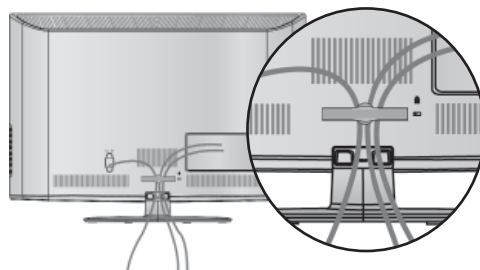

! NAPOMENA!

- ▶ Nikad ne koristite OBUJMICU ZA SLAGANJE KABELA za podizanje TV ekrana.
- Ako nehotice ispustite TV ekran, možete se povrijediti i/ili oštetiti TV ekran.

ZAKRETNO POSTOLJE

(Osim za 19/22LD35**, 19/22LD34**)

- Prikazana slika može se razlikovati od vašeg TV uređaja.

Nakon postavljanja TV ekrana moguće je ručno podešavanje usmjerenosti ekrana ulijevo i udesno za 20 stupnjeva kako bi najbolje odgovarao položaju gledatelja.

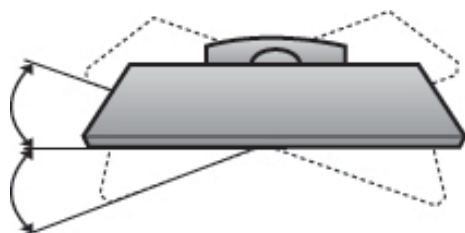

POSTAVLJANJE ZASLONA

(Samo 19/22LD35**, 19/22LD34**)

- Prikazana slika može se razlikovati od vašeg TV uređaja.
- Položaj zaslona podesite na više načina za najveću udobnost.

- Raspon nagiba

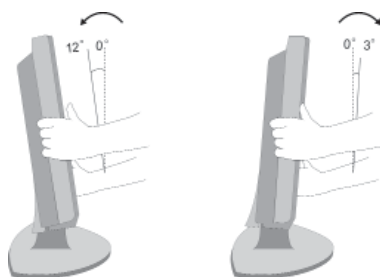

UČVRŠĆIVANJE TV UREĐAJA NA PODLOGU

(Samo 26/32LD35**, 26/32LD34**)

- Prikazana slika može se razlikovati od vašeg TV uređaja.

TV uređaj treba pričvrstiti na podlogu tako da ga nije moguće izvlačiti u smjeru prema naprijed/nazad što bi moglo uzrokovati ozljede ili oštećenja proizvoda. Koristite samo dostavljeni vijak.

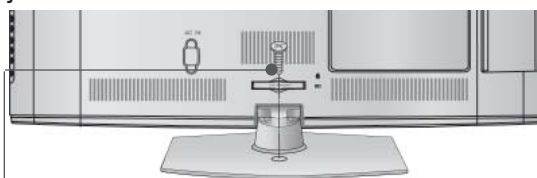

1-vijak (dostavljen kao dio proizvoda)

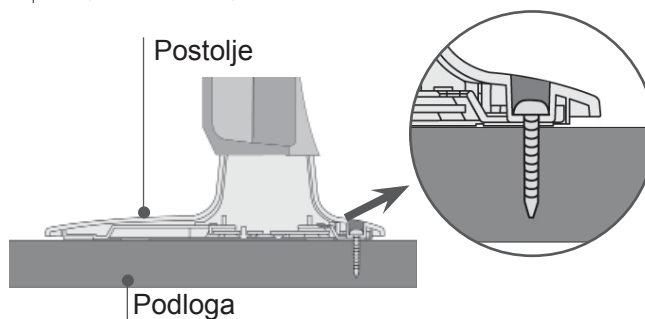

! UPOZORENJE

- ▶ Kako bi spriječili pad TV uređaja, potrebno je sigurno pričvrstiti TV uređaj na pod/zid prema uputama za ugradnju. Prevrtanje, trešnja ili ljuljanje uređaja može uzrokovati ozljede.

PRIPREMA

KENSINGTON SIGURNOSNI SUSTAV

- Ova značajka nije dostupna za sve modele.
- Prikazana slika može se razlikovati od vašeg TV uređaja.

TV ekran je opremljen priključnicom Kensington sigurnosnog sustava na stražnjoj ploči. Spojite kabel Kensington sigurnosnog sustava kako je prikazano dolje.

Za detaljne upute o postavljanju i uporabi Kensington sigurnosnog sustava, pogledajte korisnički priručnik dostavljen s Kensington sigurnosnim sustavom.

Za daljnje informacije pogledajte <http://www.kensington.com>, internet kućnu stranicu tvrtke Kensington.

Kensington prodaje sigurnosne sustave za skupocjenu elektroničku opremu poput prijenosnih osobnih računala i LCD projektora.

! NAPOMENA!

- ▶ Kensington sigurnosni sustav je dodatna oprema.
- ▶ Ako je TV ekran hladan na dodir, prilikom uključivanja može se pojaviti malo treperenje. To je normalno i ne predstavlja neispravnost TV ekrana.
- ▶ Na ekranu se mogu pojaviti sitne neispravne točkice prikaza u obliku sićušnih crvenih, zelenih ili plavih mrljica. To međutim nema nikakvog neželjenog učinka na radne karakteristike ekrana.
- ▶ Ne dodirujte LCD ekran i ne držite ruke u blizini ekrana dulje vrijeme. To bi moglo prouzročiti privremena izobličenja na ekranu.

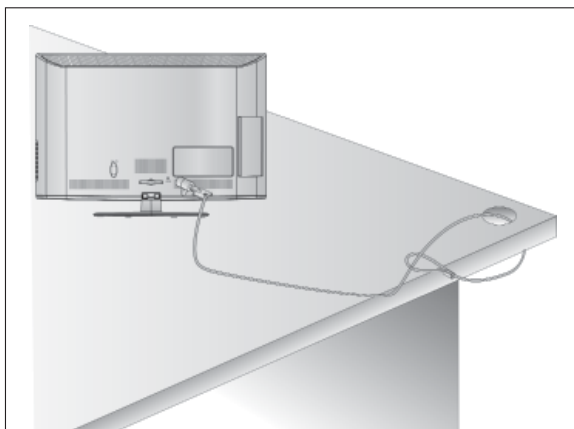

SAVJET ZA PAŽLJIVU INSTALACIJU

- Potrebne komponente za sigurnost TV-a i pričvršćivanje na zid kupujte od ovlaštenih prodavača.
- Postavite TV ekran blizu zida kako bi izbjegli njegov pad ukoliko ekran gurnete ili pritisnete.
- Dolje navedene upute pokazuju siguran način kako učvrstiti TV ekran na zid, te tako izbjeći mogućnost pada uređaja prema naprijed ukoliko ga povučete. To će spriječiti pad TV ekrana prema naprijed što može uzrokovati ozljede. Također ćete tako spriječiti i oštećenja TV uređaja. Pazite da se djeca ne penju niti ne vješaju po TV uređaju.

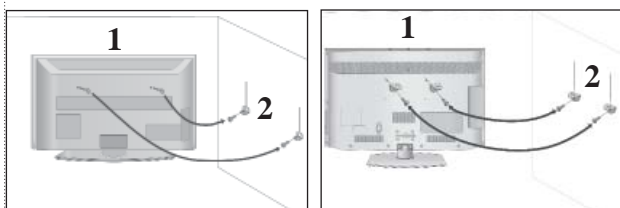

- 1 Koristite sidreni vijak s ušicom ili usadne vijke za TV nosače za postavljanje TV ekrana na zid kako je prikazano slikom. (Ako vaš TV ekran ima već umetnute vijke, opustite ih.)
* Umetnite sidrene vijke s ušicom ili vijke za TV nosače i sigurno ih učvrstite u gornje otvore.

- 2 Učvrstite zidne nosače vijcima na zid. Namjestite visinu nosača postavljenog na zid.

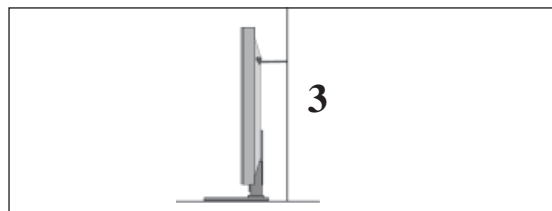

- 3 Upotrijebite čvrsto uže kako biste ravno pričvrstili proizvod. Sigurnije je vezati uže tako da je vodoravno između zida i TV uređaja.

! NAPOMENA!

- ▶ Prilikom micanja TV ekrana, najprije isključite kabele.
- ▶ Koristite dovoljno veliku i čvrstu podlogu ili stol koji odgovaraju veličini i težini TV ekrana.
- ▶ Za sigurnu uporabu TV ekrana, uvjerite se kako su visine nosača na zidu i na TV ekranu iste.

- TV ekran je moguće ugraditi na različite načine poput ugradnje na zid, na podlogu i sl.
- TV ekran je predviđen za vodoravnu ugradnju.

UZEMLJENJE

Provjerite da li ste priključili kabel uzemljenja kako bi spriječili moguće električne udare. Ukoliko nisu izvedive metode uzemljenja, kvalificirani električar treba ugraditi zasebni prekidač kruga.

Ne pokušavajte uzemljiti TV uređaj spajanjem na telefonske žice, gromobrane ili plinske cijevi.



UGRADNJA NA PODLOGU

- Prikazana slika može se razlikovati od vašeg TV uređaja.

Ostavite najmanje 10 cm praznog prostora oko TV-a, kako bi se osigurala potrebna ventilacija.

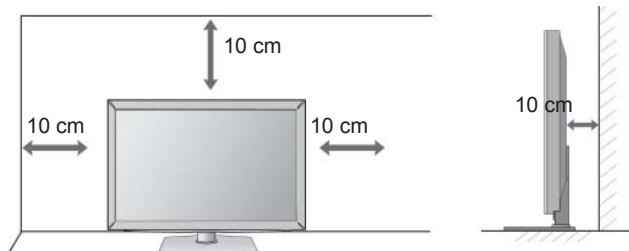

! NAPOMENA!

- ▶ Zidni nosač trebate instalirati na čvrst zid koji je okomit na pod.
- ▶ Želite li ga instalirati na strop ili na kosoj zid, trebate upotrijebiti poseban zidni nosač.
- ▶ Površina na koju želite pričvrstiti zidni nosač treba biti dovoljno snažna da podnese težinu TV seta, kao što je beton, prirodna stijena, opeka i šuplji blok.
- ▶ Vrsta i dužina vijaka ovisi o zidnom nosaču. Za dodatne informacije pogledajte upute koje dolaze s nosačem.
- ▶ LG ne odgovara za nesreće, materijalnu štetu ili štetu na televizoru zbog nepravilne instalacije:
 - pri uporabi zidnog nosača koji ne odgovara standardima VESA
 - nepravilnim pričvršćivanjem vijaka na površinu, zbog čega TV može pasti i izazvati ozljedu
 - jer niste pratili preporučeni način instalacije.

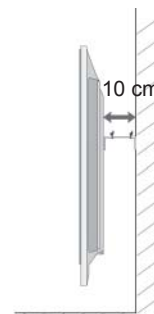
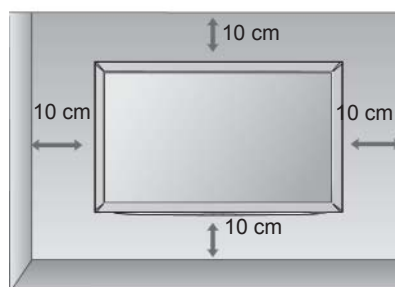

ZIDNA UGRADNJA : VODORAVNA

- Savjetujemo uporabu zidnog nosača marke LG za pričvršćivanje TV-a na zid.
- Savjetujemo da kupite zidni nosač koji odgovara standardima VESA.
- LG preporučuje da profesionalni instalater pričvrsti proizvod na zid.

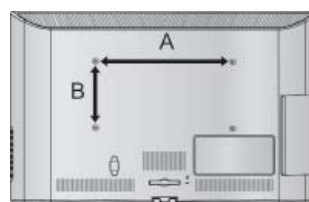

Model	VESA (A * B)	Standardn i vijak	Količina
19/22LD35**	100 * 100	M4	4
26/32LD35**	200 * 100	M4	4
19/22LD34**	100 * 100	M4	4
26/32LD34**	200 * 100	M4	4

PRIPREMA

FUNKCIJE TIPKI NA DALJINSKOM UPRAVLJAČU

Za vrijeme korištenja daljinskog upravljača, usmjerite ga prema senzoru daljinskog upravljanja na TV prijemniku.

PRIPREMA

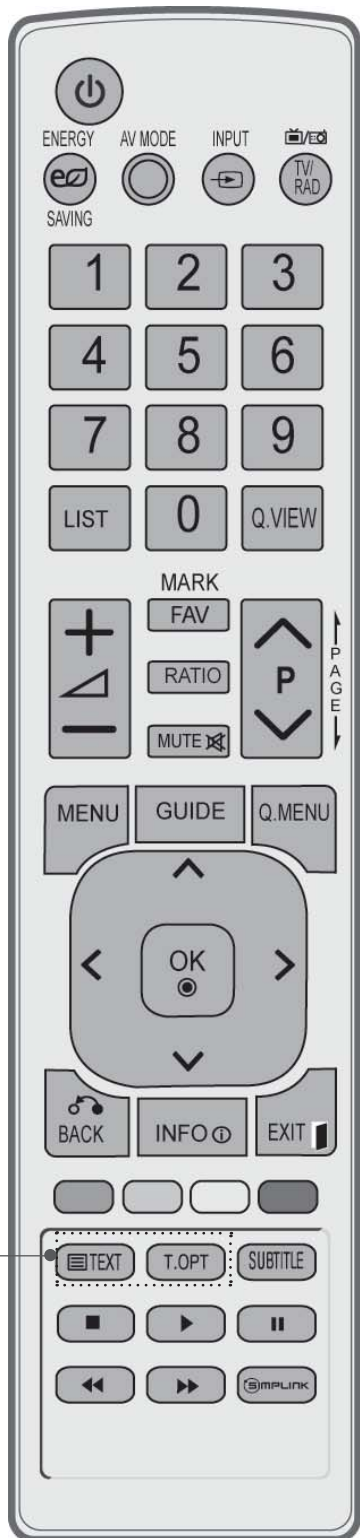

⏻ (POWER) (NAPAJANJE) Prebacuje TV prijemnik u gašenje ili ga iz mirovanja opet uključuje.

ENERGY SAVING (ŠTEDNJA ENERGIJE) Prilagodite način uštede energije TV-a. (► p.95)

AV MODE (AV NAČIN) Pomaže vam pri odabiru i postavljanju slika i zvukova pri priključivanju AV uređaja. (► p.50)

INPUT (ULAZ) Način vanjskog ulaza rotira se redovitim redoslijedom. (► p.43)

TV/RAD Odabire radijski ili TV kanal u digitalnom načinu.

gumbi s brojevima 0 do 9 Odabire program.
Odabire nabrojane stavke u izborniku.

LIST (POPIS) Prikazuje tablicu programa. (► p.41)

Q.VIEW (BRZI PRIKAZ) Vraća na prethodno gledani program.

MENU (IZBORNIK) Odabir izbornika.
Briše sve ekranske prikaze i vraća vas na praćenje TV programa iz svakog izbornika. (► p.19)

GUIDE (VODIČ) Prikazuje vodič programa. (► p.86)

Q. MENU (BRZI IZBORNIK) Odabire izvor brzog izbornika. (Omjer šir. i vis., Clear Voice II, Način slike, Način zvuka, Zvuk (ili Audio jezik), Vrijeme gašenja, Preskoči Isključeno/ uključeno, USB uređaj). (► p.18)

BACK (NAZAD) Omogućava korisniku korak unatrag u interaktivnom programu, EPG ili drugoj interaktivnoj funkciji.

EXIT Briše sve ekranske prikaze i vraća vas na praćenje TV programa iz svakog izbornika.

INFO ⓘ Prikazuje podatke o trenutno prikazanom ekranu.

ŠTAPIĆ ZA UPRAVLJANJE (Gore/Dolje/ Lijevo/Desno) Omogućuje vam navigaciju kroz ekranske izbornike i prilagodbu postavki sustava prema vašim željama.

OK (U REDU) Prihvaća vaš odabir ili prikazuje trenutni način.

Gumbi u Ovi gumbi se koriste za teletext (samo u načinima bojama TELETEXT) ili za uređivanje programa.

1 GUMBI TELETEKSTA Ovi se gumbi koriste za teletext. Više pojednosti potražite u odjeljku 'Teletext'. (► p.130)

SUBTITLE (TITLOVI) Poziva željeni prijevod u digitalnom načinu.

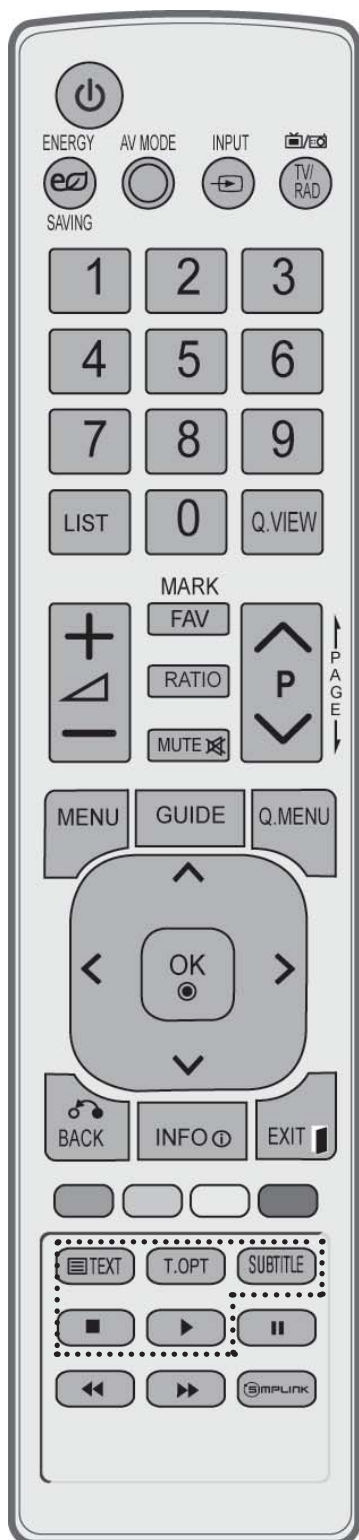

VOLUME UP/
DOWN
(Gore/Dolje) Podešava glasnoću zvuka.

FAV Prikazuje izabrani omiljeni program.

MARK (Označi) Odaberite ulaz koji će se primjenjivati na postavke Picture Wizard (čarobnjaka slike).
Odaberite programe u USB izborniku.

RATIO (OMJER) Odabire željeni omjer dimenzija slike. (► p.92)

MUTE (BEZ ZVUKA) Uključuje ili isključuje zvuk.

Programme UP/
DOWN (Gore/
Dolje) Odabire program.

PAGE (STRANICA)
UP/DOWN
(Gore/Dolje) Prijeđite s jednog punog kompleta podataka o ekranu na sljedeći.

Upravljačke
tipke
SIMPLINK /
MOJI MEDIJI
izbornika Upravljanje s SIMPLINK ili MOJI MEDIJI izbornikom (Popis slika i Popis glazbe).

SIMPLINK Pogledajte popis AV uređaja priključenih na TV prijemnik. Kad prebacite ovaj gumb, na ekranu će se pojaviti izbornik Simplink. (► p.46)

Ulaganje baterija

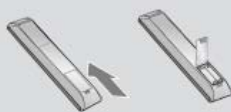

- Otvorite poklopac pretinca za baterije na stražnjoj strani i postavite baterije tako da se polaritet podudara (+ i +, - i -).
- Postavite dvije 1,5 V AAA baterije. Nemojte pomiješati stare ili korištene baterije s novima.
- Zatvorite poklopac.
- Baterije izvadite redoslijedom obrnutim od redoslijeda umetanja.

PRIPREMA

LCD TV modeli : 32/37/42/47LD4***, 26/32LD32**, 26/32LD33**

DODACI

Provjerite jesu li sljedeći dodaci isporučeni s TV uređajem. Ako neki dodatak nedostaje, obratite se zastupniku kod kojeg ste kupili televizor.

- Prikazana slika može se razlikovati od vašeg TV uređaja.



Korisnički priručnik

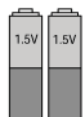

Baterije (AAA)

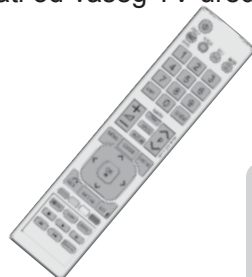

Daljinski upravljač



Feritna jezgra
(Ova stavka ne dolazi sa svim modelima.)



Kabel za napajanje

Ova stavka ne dolazi sa svim modelima.



* Prljavštinu ili otiske prstiju na površini televizora lagano obrišite tkaninom za poliranje.

Tkanina za poliranje Tkanina za poliranja za uporabu na zaslonu.

Pripazite da ne pritišćete zaslon. Može se ogrepsti ili doći do gubljenja boje.



x 8



x 4

(M4x20)
(Same 32/37/
42/47LD45**)

Vijci za montažu postolja

(M4x24)
(Samo 32/37/
42/47LD42**,
26/32LD32**,
26/32LD33**)



1 vijak za pričvršćivanje
postolja
(Samo 32/37/42LD4***,
26/32LD32**,
26/32LD33**)



Zaštitna ploča

Korištenje feritne jezgre (Ova značajka nije dostupna za sve modele.)

Feritna jezgra može se koristiti za reduciranje elektromagnetskog vala prilikom spajanja kabela napajanja. Što je feritna jezgra bliža utikaču napajanja, tim bolje.



Utikač napajanja postavite u blizini.

KONTROLE NA PREDNJOJ PLOČI

! NAPOMENA!

- ▶ TV prijemnik može biti stavljen u način mirovanja kako bi se smanjila potrošnja energije. Ukoliko se TV prijemnik neko vrijeme neće koristiti, možete ga isključiti pomoću prekidača napajanja na televizoru kako biste potrošnju energije dodatno smanjili.
- ▶ Energija potrošena tijekom korištenja može biti znatno umanjena smanjivanjem razine svjetline slike, čime se smanjuje sveukupni trošak uporabe.

⚠ PREZ

- ▶ Nemojte stupiti na stakleno postolje ili izlagati ga udarcima. Staklo se može razbiti i uzrokovati ozljede od komadića stakla ili pad TV prijemnika.
- ▶ Nemojte vući TV prijemnik. Pod ili proizvod mogu biti oštećeni.

Samo 32/37/42/47LD45**

- Prikazana slika može se razlikovati od vašeg TV uređaja.

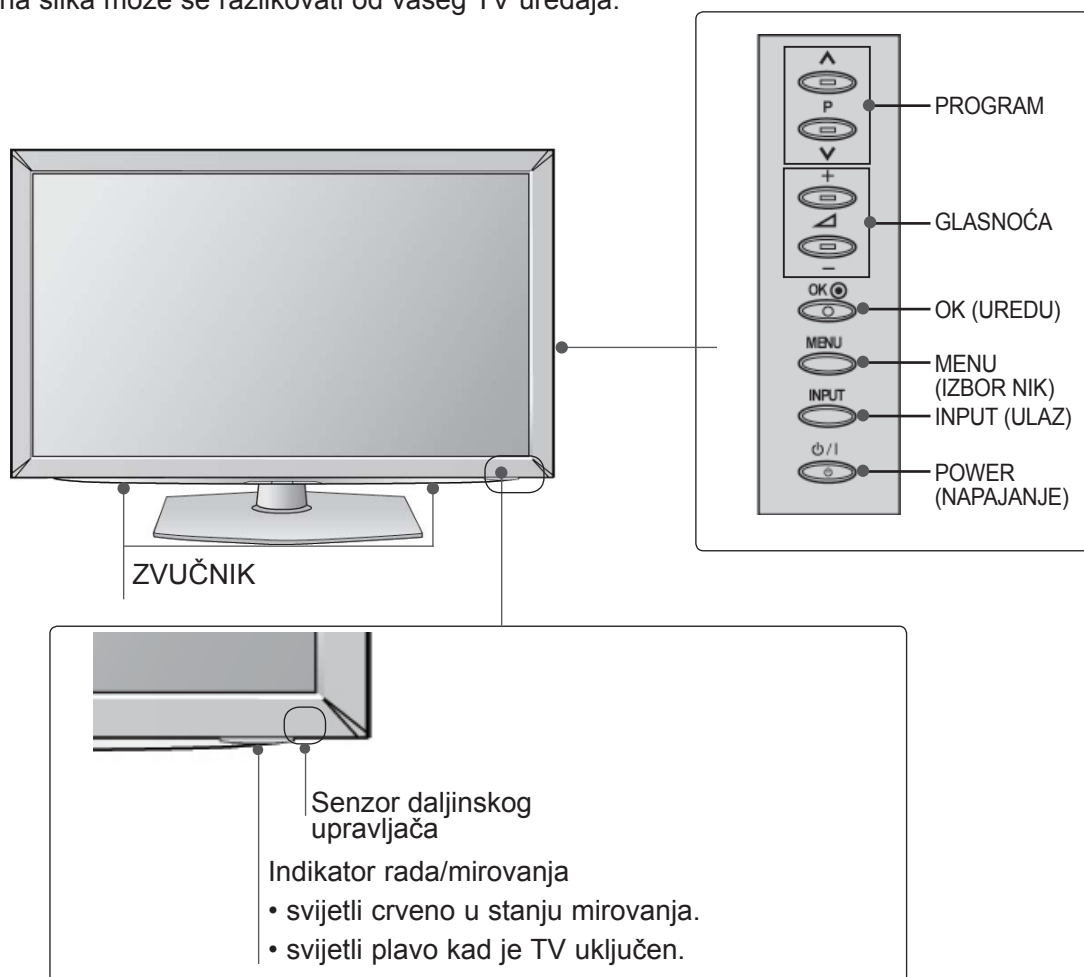

PRIPREMA

Samo 32/37/42/47LD42**, 26/32LD32**, 26/32LD33**

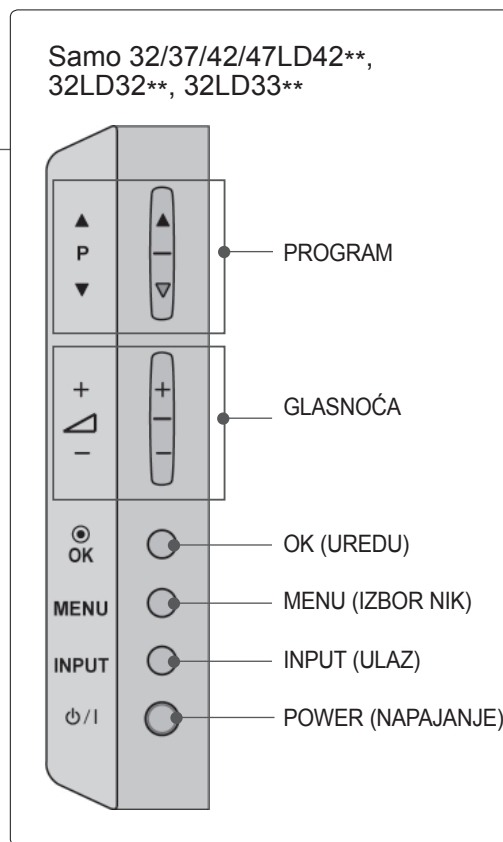
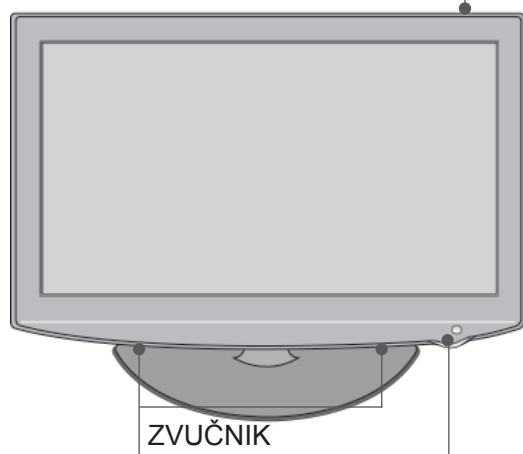
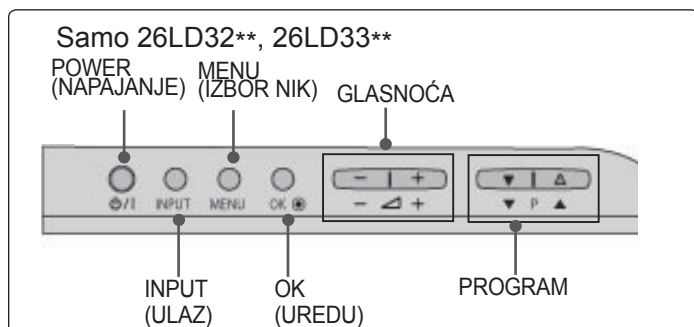

Senzor daljinskog upravljača

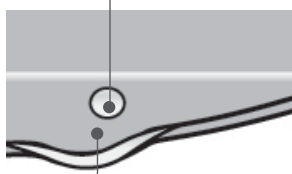

Indikator rada/mirovanja

- svijetli crveno u stanju mirovanja.
- svijetli plavo kad je TV uključen.

INFORMACIJE O STRAŽNJOJ PLOČI

- Prikazana slika može se razlikovati od vašeg TV uređaja.

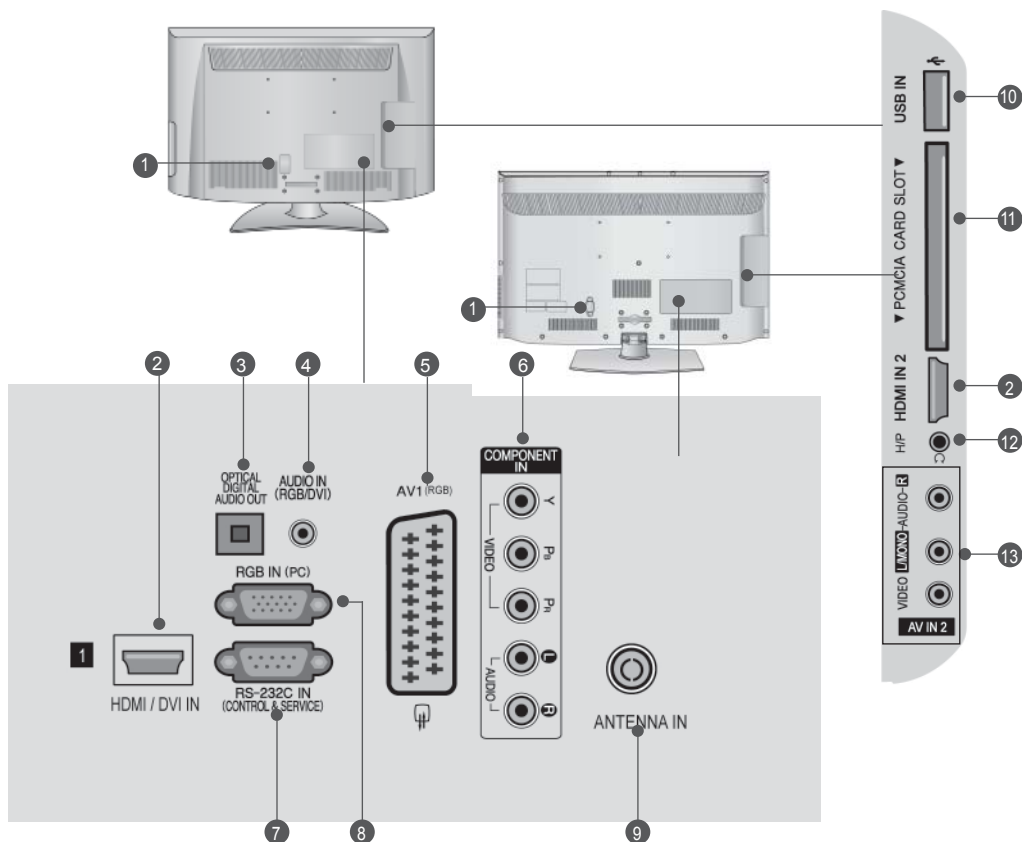

- Utičnica za napajanje**
TV uređaj radi s izmjeničnim AC napajanjem. Napon je naveden na stranici s tehničkim podacima. (► p. 137 do 147) Nikad ne priključujte TV uređaj na istosmjerno DC napajanje.
- HDMI/DVI IN (ULAZ)**
Spojite HDMI signal na HDMI IN (ULAZ). Ili DVI (VIDEO) signal na HDMI/DVI IN (ULAZ) pomoću DVI na HDMI kabela.
- OPTIČKI DIGITALNI AUDIO IZLAZ**
Digitalni audio izlaz spojite s različitim vrstama opreme. Spojite s digitalnom audio komponentom. Upotrijebite optički audio kabel.
- RGB/DVI audio ulaz**
Spojite audio sa PC-ja ili DTV-a.
- Euro Scart utičnica(AV1)**
Spojite scart utičnicu ulaza ili izlaza vanjskog uređaja na ove utičnice.
- Ulaz za komponentu**
Spojite video/audio komponentu uređaja na ove utičnice.
- RS-232C IN (CONTROL & SERVICE) (RS-232C ULAZ (UPRAVLJANJE I USLUGA))**
Spojite na RS-232C ulaz PC-ja. Ovaj se ulaz koristi za način rada Usluga ili Hotel.
- RGB IN ulaz**
Spojite izlaz sa PC-ja.
- Antenski ulaz**
Antenu ili kabel priključite na tu utičnicu.
- USB ulaz**
USB uređaj za pohranu uključite u ovu utičnicu.
- Utor za PCMCIA (Personal Computer Memory Card International Association) karticu**
Umetnite CI modul u PCMCIA CARD SLOT (utor za karticu). (Ova značajka nije dostupna u svim državama.)
- Slušalica**
Slušalicu uključite u utičnicu za slušalicu.
- Audio/video ulaz**
Spojite audio/video izlaz s vanjskog uređaja na ove utičnice.

PRIPREMA

UGRADNJA POSTOLJA

- Prikazana slika može se razlikovati od vašeg TV uređaja.

Prilikom sastavljanja stalka za postavljanje na stol provjerite je li vijak potpuno pritegnut. (Ako vijak nije potpuno pritegnut, proizvod se nakon postavljanja može nagnuti prema naprijed). Ako vijak previše pritegnete, vijak se može deformirati uslijed trenja zateznog dijela vijka.

Samo 32/37/42/47LD45**

- 1 Pažljivo postavite TV ekran s prednjom stranom na meku, obloženu površinu kako bi spriječili oštećivanje ekrana.

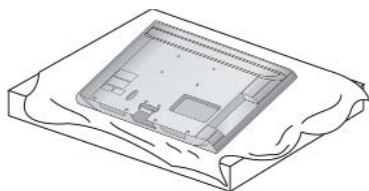

- 2 Sastavite dijelove tijela postolja s bazom postolja TV prijemnika.

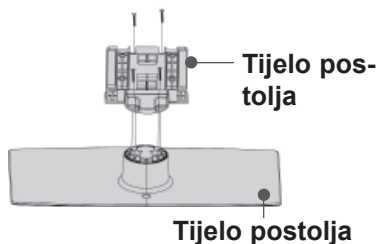

- 3 Postavite TV uređaj kako je prikazano slikom.

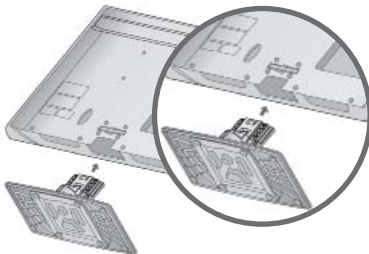

- 4 Sigurno učvrstite 4 usadna vijka na za to predviđene otvore na stražnjoj strani TV ekrana.

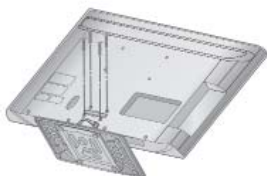

Samo 32/37/42/47LD42**, 26/32LD32**, 26/32LD33**

- 1 Pažljivo postavite TV ekran s prednjom stranom na meku, obloženu površinu kako bi spriječili oštećivanje ekrana.

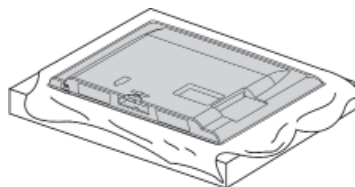

- 2 Postavite TV uređaj kako je prikazano slikom.

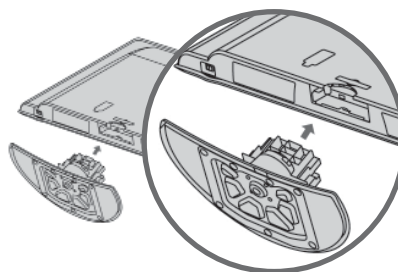

- 3 Sigurno učvrstite 4 usadna vijka na za to predviđene otvore na stražnjoj strani TV ekrana.

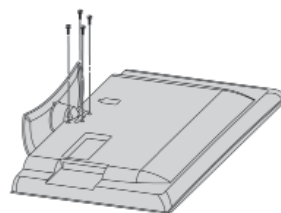

STRAŽNJA PLOČA ZA SLAGANJE KABELA

■ Prikazana slika može se razlikovati od vašeg TV uređaja.

1 Spojite kabele prema potrebi.

Za spajanje dodatne opreme, pogledajte poglavlje Postavljanje vanjske opreme.



2 Otvorite **Obujmica za slaganje kabela** kao što je prikazano.

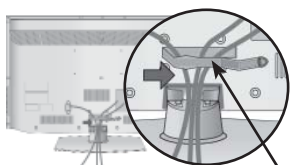

OBUJMICA ZA SLAGANJE KABELA

3 Postavite **Obujmica za slaganje kabela** kako je prikazano slikom.

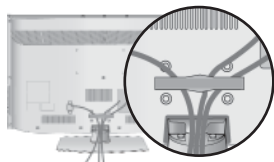

! NAPOMENA!

- ▶ Nikad ne koristite OBUJMICU ZA SLAGANJE KABELA za podizanje TV ekrana.
- Ako nehotice ispustite TV ekran, možete se povrijediti i/ili oštetiti TV ekran.

UČVRŠĆIVANJE TV UREĐAJA NA PODLOGU

(Samo 32/37/42LD4***, 26/32LD32**, 26/32LD33**)

■ Prikazana slika može se razlikovati od vašeg TV uređaja.

TV uređaj treba pričvrstiti na podlogu tako da ga nije moguće izvlačiti u smjeru prema naprijed/nazad što bi moglo uzrokovati ozljede ili oštećenja proizvoda. Koristite samo dostavljeni vijak.

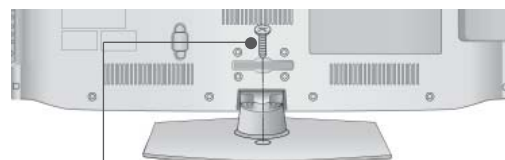

1-vijak (dostavljen kao dio proizvoda)

Postolje

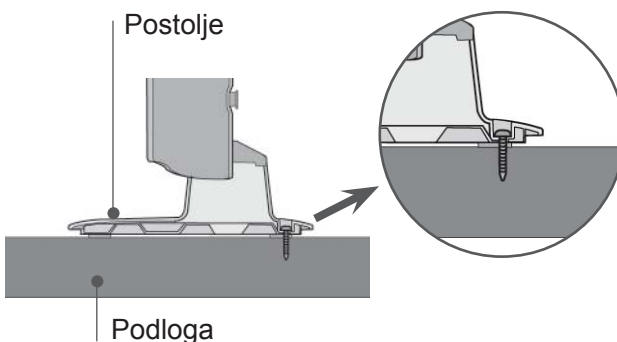

Podloga

! UPOZORENJE

- ▶ Kako bi spriječili pad TV uređaja, potrebno je sigurno pričvrstiti TV uređaj na pod/zid prema uputama za ugradnju. Prevrtnanje, trešnja ili ljuljanje uređaja može uzrokovati ozljede.

Ne koristite postolja za postavljanje na ravnu površinu

■ Prikazana slika može se razlikovati od vašeg TV uređaja.

Kada jedinicu postavljate na zidni nosač, koristite zaštitni poklopac.

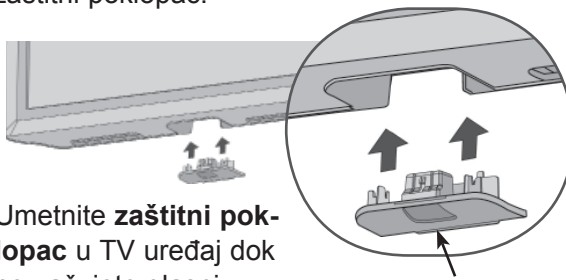

Umetnite **zaštitni poklopac** u TV uređaj dok ne začujete glasni škljocaj.

zaštitni poklopac

PRIPREMA

KENSINGTON SIGURNOSNI SUSTAV

- Ova značajka nije dostupna za sve modele.
- Prikazana slika može se razlikovati od vašeg TV uređaja.

TV ekran je opremljen priključnicom Kensington sigurnosnog sustava na stražnjoj ploči. Spojite kabel Kensington sigurnosnog sustava kako je prikazano dolje.

Za detaljne upute o postavljanju i uporabi Kensington sigurnosnog sustava, pogledajte korisnički priručnik dostavljen s Kensington sigurnosnim sustavom.

Za daljnje informacije pogledajte <http://www.kensington.com>, internet kućnu stranicu tvrtke Kensington.

Kensington prodaje sigurnosne sustave za skupocjenu elektroničku opremu poput prijenosnih osobnih računala i LCD projektor.

! NAPOMENA!

- ▶ Kensington sigurnosni sustav je dodatna oprema.
- ▶ Ako je TV ekran hladan na dodir, prilikom uključivanja može se pojaviti malo treperenje. To je normalno i ne predstavlja neispravnost TV ekrana.
- ▶ Na ekranu se mogu pojaviti sitne neispravne točkice prikaza u obliku sićušnih crvenih, zelenih ili plavih mrljica. To međutim nema nikakvog neželjenog učinka na radne karakteristike ekrana.
- ▶ Ne dodirujte LCD ekran i ne držite ruke u blizini ekrana dulje vrijeme. To bi moglo prouzročiti privremena izobličenja na ekranu.

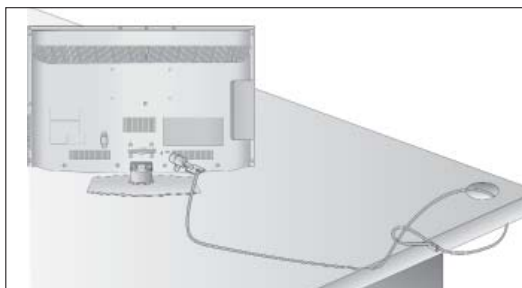

SAVJET ZA PAŽLJIVU INSTALACIJU

- Potrebne komponente za sigurnost TV-a i pričvršćivanje na zid kupujte od ovlaštenih prodavača.
- Postavite TV ekran blizu zida kako bi izbjegli njegov pad ukoliko ekran gurnete ili pritisnete.
- Dolje navedene upute pokazuju siguran način kako učvrstiti TV ekran na zid, te tako izbjeći mogućnost pada uređaja prema naprijed ukoliko ga povučete. To će spriječiti pad TV ekrana prema naprijed što može uzrokovati ozljede. Također ćete tako spriječiti i oštećenja TV uređaja. Pazite da se djeca ne penju niti ne vješaju po TV uređaju.

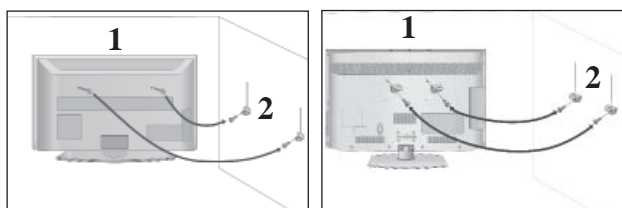

- 1 Koristite sidreni vijak s ušicom ili usadne vijke za TV nosače za postavljanje TV ekrana na zid kako je prikazano slikom. (Ako vaš TV ekran ima već umetnute vijke, opustite ih.)
* Umetnite sidrene vijke s ušicom ili vijke za TV nosače i sigurno ih učvrstite u gornje otvore.
- 2 Učvrstite zidne nosače vijcima na zid. Namjestite visinu nosača postavljenog na zid.

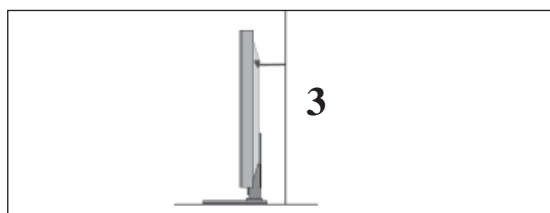

- 3 Upotrijebite čvrsto uže kako biste ravno pričvrstili proizvod. Sigurnije je vezati uže tako da je vodoravno između zida i TV uređaja.

! NAPOMENA!

- ▶ Prilikom micanja TV ekrana, najprije isključite kabele.
- ▶ Koristite dovoljno veliku i čvrstu podlogu ili stol koji odgovaraju veličini i težini TV ekrana.
- ▶ Za sigurnu uporabu TV ekrana, uvjerite se kako su visine nosača na zidu i na TV ekranu iste.

- TV ekran je moguće ugraditi na različite načine poput ugradnje na zid, na podlogu i sl.
- TV ekran je predviđen za vodoravnu ugradnju.

UZEMLJENJE

Provjerite da li ste priključili kabel uzemljenja kako bi spriječili moguće električne udare. Ukoliko nisu izvedive metode uzemljenja, kvalificirani električar treba ugraditi zasebni prekidač kruga.

Ne pokušavajte uzemljiti TV uređaj spajanjem na telefonske žice, gromobrane ili plinske cijevi.



UGRADNJA NA PODLOGU

- Prikazana slika može se razlikovati od vašeg TV uređaja.

Ostavite najmanje 10 cm praznog prostora oko TV-a, kako bi se osigurala potrebna ventilacija.

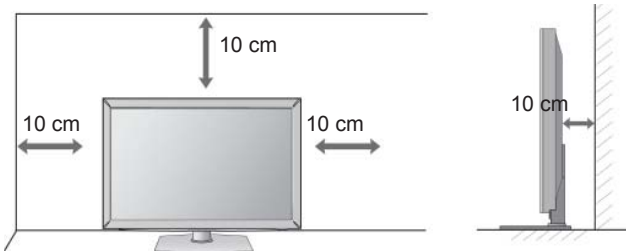

ZIDNA UGRADNJA : VODORAVNA

- Savjetujemo uporabu zidnog nosača marke LG za pričvršćivanje TV-a na zid.
- Savjetujemo da kupite zidni nosač koji odgovara standardima VESA.
- LG preporučuje da profesionalni instalater pričvrsti proizvod na zid.

! NAPOMENA!

- ▶ Zidni nosač trebate instalirati na čvrst zid koji je okomit na pod.
- ▶ Želite li ga instalirati na strop ili na kosni zid, trebate upotrijebiti poseban zidni nosač.
- ▶ Površina na koju želite pričvrstiti zidni nosač treba biti dovoljno snažna da podnese težinu TV seta, kao što je beton, prirodna stijena, opeka i šuplji blok.
- ▶ Vrsta i dužina vijaka ovisi o zidnom nosaču. Za dodatne informacije pogledajte upute koje dolaze s nosačem.
- ▶ LG ne odgovara za nesreće, materijalnu štetu ili štetu na televizoru zbog nepravilne instalacije:
 - pri uporabi zidnog nosača koji ne odgovara standardima VESA
 - nepravilnim pričvršćivanjem vijaka na površinu, zbog čega TV može pasti i izazvati ozljedu
 - jer niste pratili preporučeni način instalacije.

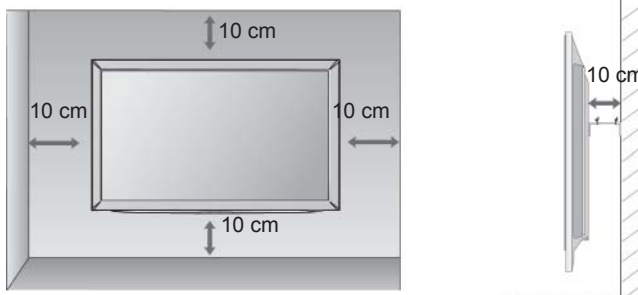

Model	VESA (A * B)	Standardni i vijak	Količina
32LD4***	200 * 100	M4	4
37/42/47LD4***	200 * 200	M6	4
26/32LD32**	200 * 100	M4	4
26/32LD33**	200 * 100	M4	4

ZAKRETNO POSTOLJE

- Prikazana slika može se razlikovati od vašeg TV uređaja.

Nakon postavljanja TV ekrana moguće je ručno podešavanje usmjerenosti ekrana ulijevo i udesno za 20 stupnjeva kako bi najbolje odgovarao položaju gledatelja.

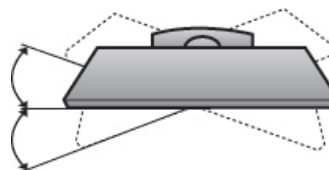

PRIPREMA

FUNKCIJE TIPKI NA DALJINSKOM UPRAVLJAČU

Za vrijeme korištenja daljinskog upravljača, usmjerite ga prema senzoru daljinskog upravljanja na TV prijemniku.

PRIPREMA



⏻ (POWER) (NAPAJANJE) Prebacuje TV prijemnik u gašenje ili ga iz mirovanja opet uključuje.

ENERGY SAVING (ŠTEDNJA ENERGIJE) Prilagodite način uštede energije TV-a. (► p.95)

AV MODE (AV NAČIN) Pomaže vam pri odabiru i postavljanju slika i zvukova pri priključivanju AV uređaja. (► p.50)

INPUT (ULAZ) Način vanjskog ulaza rotira se redovitim redoslijedom. (► p.43)

TV/RAD Odabire radijski ili TV kanal u digitalnom načinu.

gumbi s brojevima 0 do 9 Odabire program.
Odabire nabrojane stavke u izborniku.

LIST (POPIS) Prikazuje tablicu programa. (► p.41)

Q.VIEW (BRZI PRIKAZ) Vraća na prethodno gledani program.

MENU (IZBORNIK) Odabir izbornika.
Briše sve ekranske prikaze i vraća vas na praćenje TV programa iz svakog izbornika. (► p.19)

GUIDE (VODIČ) Prikazuje vodič programa. (► p.86)

Q. MENU (BRZI IZBORNIK) Odabire izvor brzog izbornika. (Omjer šir. i vis., Clear Voice II, Način slike, Način zvuka, Zvuk (ili Audio jezik), Vrijeme gašenja, Preskoči Isključeno/ uključeno, USB uređaj.) (► p.18)

BACK (NAZAD) Omogućava korisniku korak unatrag u interaktivnom programu, EPG ili drugoj interaktivnoj funkciji.

EXIT Briše sve ekranske prikaze i vraća vas na praćenje TV programa iz svakog izbornika.

INFO ⓘ Prikazuje podatke o trenutno prikazanom ekranu.

ŠTAPIĆ ZA UPRAVLJANJE (Gore/Dolje/ Lijevo/Desno) Omogućuje vam navigaciju kroz ekranske izbornike i prilagodbu postavki sustava prema vašim željama.

OK (U REDU) Prihvata vaš odabir ili prikazuje trenutni način.

Gumbi u bojama Ovi gumbi se koriste za teletekst (samo u načinima TELETEXT) ili za uređivanje programa.

1 GUMBI TELETEKSTA Ovi se gumbi koriste za teletekst. Više pojedinih potražite u odjeljku 'Teletekst'. (► p.130)

SUBTITLE (TITLOVI) Poziva željeni prijevod u digitalnom načinu.



VOLUME UP/
DOWN
(Gore/Dolje)

FAV Prikazuje izabrani omiljeni program.

MARK (Označi) Odaberite ulaz koji će se primjenjivati na postavke Picture Wizard (čarobnjaka slike).
Odaberite programe u USB izborniku.

RATIO (OMJER) Odabire željeni omjer dimenzija slike. (► p.92)

MUTE (BEZ ZVUKA) Uključuje ili isključuje zvuk.

Programme UP/
DOWN (Gore/
Dolje) Odabire program.

PAGE (STRANICA)
UP/DOWN
(Gore/Dolje) Prijeđite s jednog punog kompleta podataka o ekranu na sljedeći.

Upravljačke tipke SIMPLINK / MOJI MEDIJI izbornika Upravljanje s SIMPLINK ili MOJI MEDIJI izbornikom (Popis slika i Popis glazbe).

SIMPLINK Pogledajte popis AV uređaja priključenih na TV prijemnik. Kad prebacite ovaj gumb, na ekranu će se pojaviti izbornik Simplink. (► p.46)

Ulaganje baterija

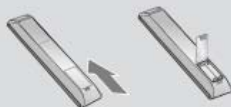

- Otvorite poklopac pretinca za baterije na stražnjoj strani i postavite baterije tako da se polaritet podudara (+ i +, - i -).
- Postavite dvije 1,5 V AAA baterije. Nemojte pomiješati stare ili korištene baterije s novima.
- Zatvorite poklopac.
- Baterije izvadite redoslijedom obrnutim od redoslijeda umetanja.

PRIPREMA

LCD TV modeli : 32/42/46/52/60LD5*** DODACI

Provjerite jesu li sljedeći dodaci isporučeni s TV uređajem. Ako neki dodatak nedostaje, obratite se zastupniku kod kojeg ste kupili televizor.

- Prikazana slika može se razlikovati od vašeg TV uređaja.



Korisnički priručnik

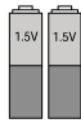

Baterije
(AAA)

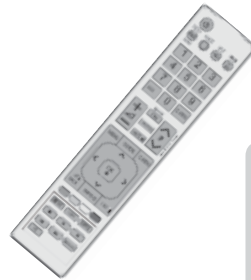

Daljinski upravljač



Kabel za napajanje



Feritna jezgra
(Ova stavka ne dolazi sa svim modelima.)

Ova stavka ne dolazi sa svim modelima.



* Prljavštinu ili otiske prstiju na površini televizora lagano obrišite tkaninom za poliranje.

Tkanina za poliranje Tkanina za poliranja za uporabu na zaslonu.

Pripazite da ne pritišćete zaslon. Može se ogrepsi ili doći do gubljenja boje.

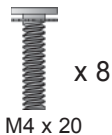

Vijci za montažu postolja
M4 x 20



1 vijak za pričvršćivanje postolja
(Samo 32/42LD5***)



Zaštitna ploča

Korištenje feritne jezgre (Ova značajka nije dostupna za sve modele.)

Feritna jezgra može se koristiti za reduciranje elektromagnetskog vala prilikom spajanja kabela napajanja. Što je feritna jezgra bliža utikaču napajanja, tim bolje.



Utikač napajanja postavite u blizini.

KONTROLE NA PREDNJOJ PLOČI

! NAPOMENA!

- ▶ TV prijemnik može biti stavljen u način mirovanja kako bi se smanjila potrošnja energije. Ukoliko se TV prijemnik neko vrijeme neće koristiti, možete ga isključiti pomoću prekidača napajanja na televizoru kako biste potrošnju energije dodatno smanjili.
- ▶ Energija potrošena tijekom korištenja može biti znatno umanjena smanjivanjem razine svjetline slike, čime se smanjuje sveukupni trošak uporabe.

⚠ PREZ

- ▶ Nemojte stupiti na stakleno postolje ili izlagati ga udarcima. Staklo se može razbiti i uzrokovati ozljede od komadića stakla ili pad TV prijemnika.
- ▶ Nemojte vući TV prijemnik. Pod ili proizvod mogu biti oštećeni.

- Prikazana slika može se razlikovati od vašeg TV uređaja.

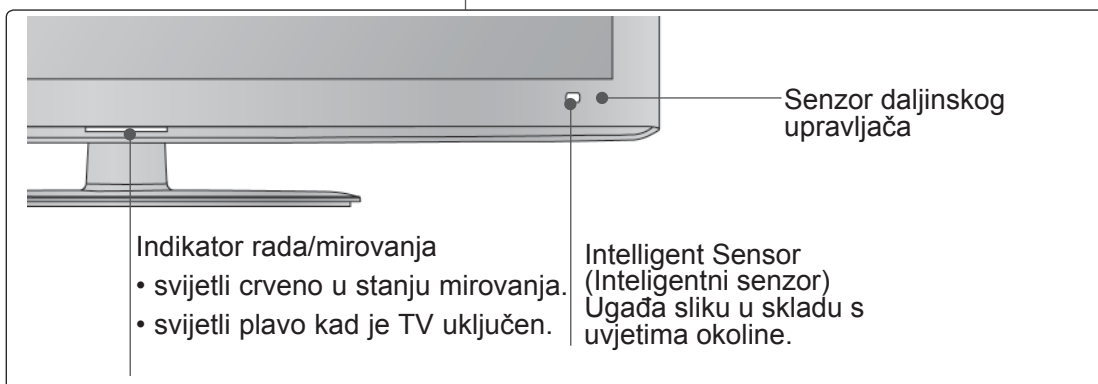
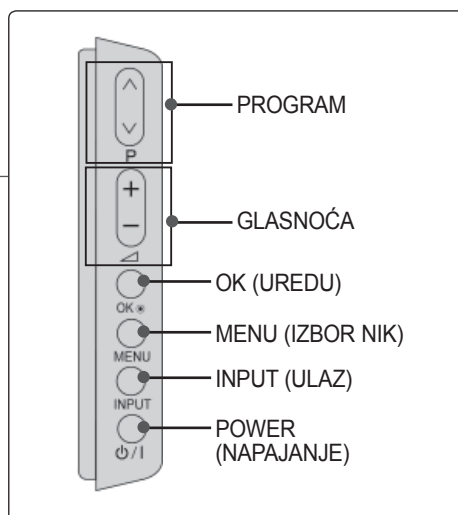
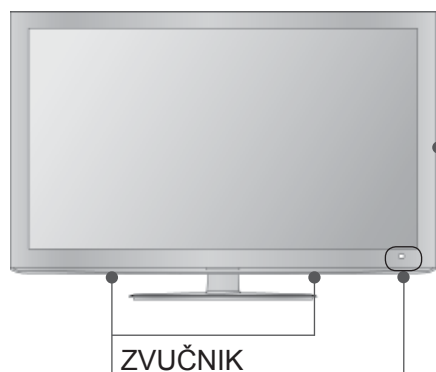

PRIPREMA

INFORMACIJE O STRAŽNJOJ PLOČI

- Prikazana slika može se razlikovati od vašeg TV uređaja.

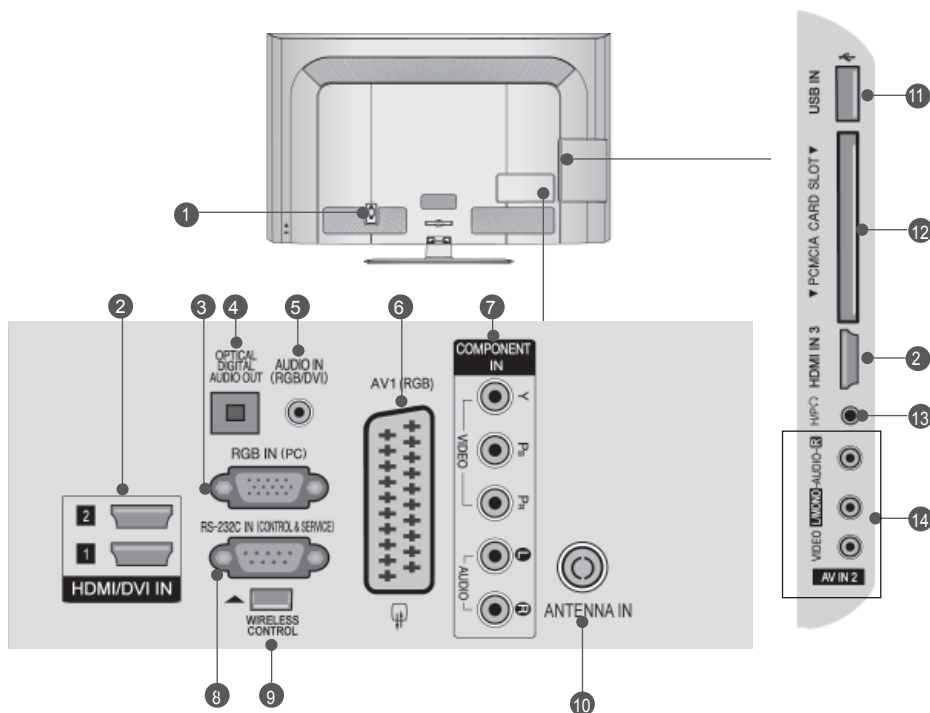

- 1 Utičnica za napajanje**
TV uređaj radi s izmjeničnim AC napajanjem. Napon je naveden na stranici s tehničkim podacima. (► p.137 do 147) Nikad ne priključujte TV uređaj na istosmjerno DC napajanje.
- 2 HDMI/DVI IN (ULAZ)**
Spojite HDMI signal na HDMI IN (ULAZ). Ili DVI (VIDEO) signal na HDMI/DVI IN (ULAZ) pomoću DVI na HDMI kabela.
- 3 RGB IN ulaz**
Spojite izlaz sa PC-ja.
- 4 OPTIČKI DIGITALNI AUDIO IZLAZ**
Digitalni audio izlaz spojite s različitim vrstama opreme.
Spojite s digitalnom audio komponentom. Upotrijebite optički audio kabel.
- 5 RGB/DVI audio ulaz**
Spojite audio sa PC-ja ili DTV-a.
- 6 Euro Scart utičnica(AV1)**
Spojite scart utičnicu ulaza ili izlaza vanjskog uređaja na ove utičnice.
- 7 Ulaz za komponentu**
Spojite video/audio komponentu uređaja na ove utičnice.
- 8 RS-232C IN (CONTROL & SERVICE) (RS-232C ULAZ (UPRAVLJANJE I USLUGA))**
Spojite na RS-232C ulaz PC-ja.
Ovaj se ulaz koristi za način rada Usluga ili Hotel.
- 9 WIRELESS Control (Bežični upravljač)**
Priključite kutiju za bežičnu medije na WIRELESS CONTROL priključak na TV-u.
- 10 Antenski ulaz**
Antenu ili kabel priključite na tu utičnicu.
- 11 USB ulaz**
USB uređaj za pohranu uključite u ovu utičnicu.
- 12 Utor za PCMCIA (Personal Computer Memory Card International Association) karticu**
Umetnite CI modul u PCMCIA CARD SLOT (utor za karticu). (Ova značajka nije dostupna u svim državama.)
- 13 Slušalica**
Slušalicu uključite u utičnicu za slušalicu.
- 14 Audio/video ulaz**
Spojite audio/video izlaz s vanjskog uređaja na ove utičnice.

UGRADNJA POSTOLJA

- Prikazana slika može se razlikovati od vašeg TV uređaja.

Prilikom sastavljanja staka za postavljanje na stol provjerite je li vijak potpuno pritegnut. (Ako vijak nije potpuno pritegnut, proizvod se nakon postavljanja može nagnuti prema naprijed). Ako vijak previše pritegnete, vijak se može deformirati uslijed trenja zateznog dijela vijka.

- 1 Pažljivo postavite TV ekran s prednjom stranom na meku, obloženu površinu kako bi spriječili oštećivanje ekrana.



- 2 Sastavite dijelove tijela postolja s bazom postolja TV prijemnika.

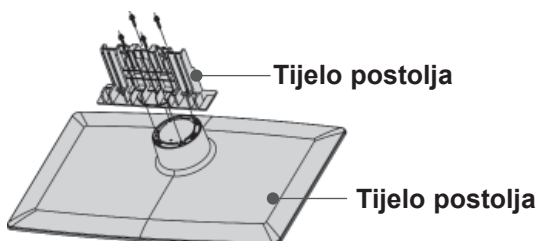

- 3 Postavite TV uređaj kako je prikazano slikom

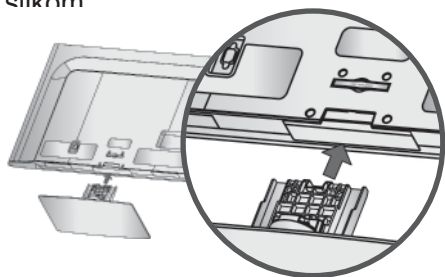

- 4 Sigurno učvrstite 4 usadna vijka na za to predviđene otvore na stražnjoj strani TV ekrana.

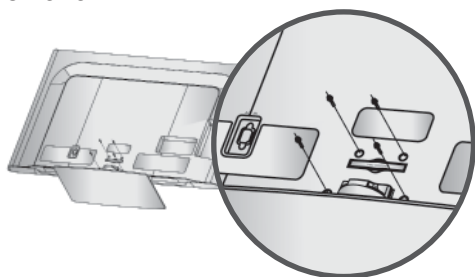

STRAŽNJA PLOČA ZA SLAGANJE KABELA

- Prikazana slika može se razlikovati od vašeg TV uređaja.

- 1 Spojite kabele prema potrebi. Za spajanje dodatne opreme, pogledajte poglavlje Postavljanje vanjske opreme.

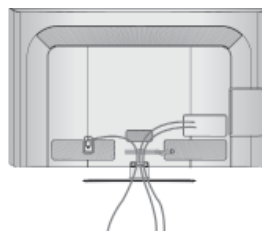

- 2 Otvorite Obujmica za slaganje kabela kao što je prikazano.

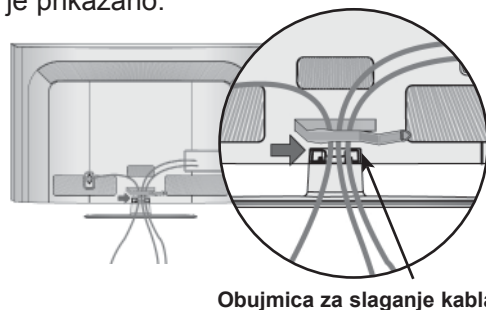

Obujmica za slaganje kabela

- 3 Postavite Obujmica za slaganje kabela kako je prikazano slikom.

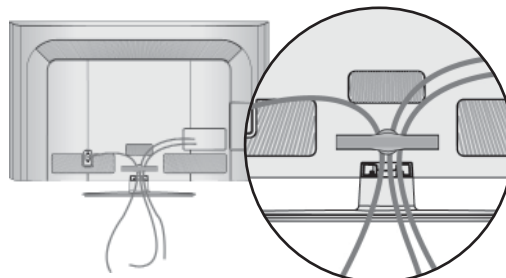

! NAPOMENA!

- ▶ Nikad ne koristite OBUJMICU ZA SLAGANJE KABELA za podizanje TV ekrana.
- Ako nehotice ispustite TV ekran, možete se povrijediti i/ili oštetiti TV ekran.

PRIPREMA

UČVRŠĆIVANJE TV UREĐAJA NA PODLOGU (Samo 32/42LD5***)

- Prikazana slika može se razlikovati od vašeg TV uređaja.

TV uređaj treba pričvrstiti na podlogu tako da ga nije moguće izvlačiti u smjeru prema naprijed/nazad što bi moglo uzrokovati ozljede ili oštećenja proizvoda. Koristite samo dostavljeni vijak.

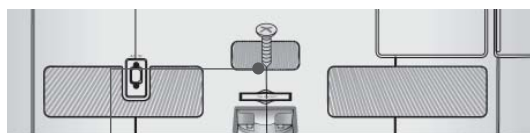

1-vijak
(dostavljen kao dio proizvoda)

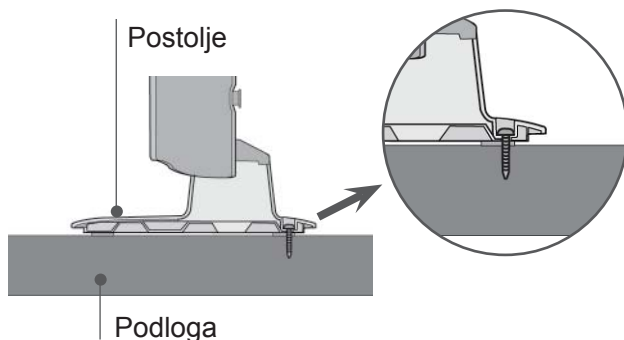

! UPOZORENJE

- Kako bi spriječili pad TV uređaja, potrebno je sigurno pričvrstiti TV uređaj na pod/zid prema uputama za ugradnju. Prevrtnje, trešnja ili ljuljanje uređaja može uzrokovati ozljede.

Ne koristite postolje za postavljanje na ravnu površinu

- Prikazana slika može se razlikovati od vašeg TV uređaja.

Kada jedinicu postavljate na zidni nosač, koristite zaštitni poklopac.

Umetnite **zaštitni poklopac** u TV uređaj dok ne začujete glasni škljocaj.

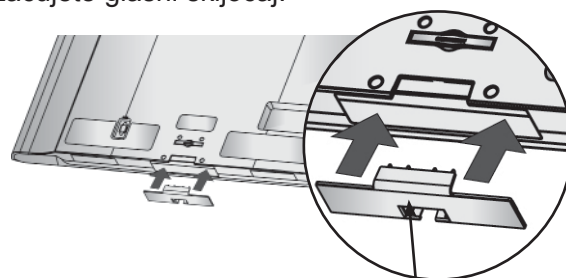

zaštitni poklopac

ZAKRETNO POSTOLJE

- Prikazana slika može se razlikovati od vašeg TV uređaja.

Nakon postavljanja TV ekrana moguće je ručno podešavanje usmjerenosti ekrana ulijevo i udesno za 20 stupnjeva kako bi najbolje odgovarao položaju gledatelja.

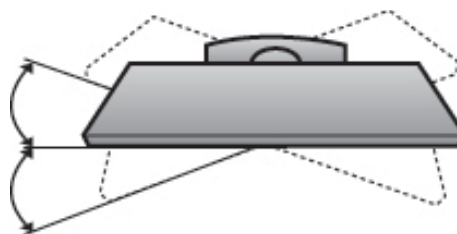

KENSINGTON SIGURNOSNI SUSTAV

- Ova značajka nije dostupna za sve modele.
- Prikazana slika može se razlikovati od vašeg TV uređaja.

TV ekran je opremljen priključnicom Kensington sigurnosnog sustava na stražnjoj ploči. Spojite kabel Kensington sigurnosnog sustava kako je prikazano dolje.

Za detaljne upute o postavljanju i uporabi Kensington sigurnosnog sustava, pogledajte korisnički priručnik dostavljen s Kensington sigurnosnim sustavom.

Za daljnje informacije pogledajte <http://www.kensington.com>, internet kućnu stranicu tvrtke Kensington.

Kensington prodaje sigurnosne sustave za skupocjenu elektroničku opremu poput prijenosnih osobnih računala i LCD projektora.

! NAPOMENA!

- ▶ Kensington sigurnosni sustav je dodatna oprema.
- ▶ Ako je TV ekran hladan na dodir, prilikom uključivanja može se pojaviti malo treperenje. To je normalno i ne predstavlja neispravnost TV ekrana.
- ▶ Na ekranu se mogu pojaviti sitne neispravne točkice prikaza u obliku sićušnih crvenih, zelenih ili plavih mrljica. To međutim nema nikakvog neželjenog učinka na radne karakteristike ekrana.
- ▶ Ne dodirujte LCD ekran i ne držite ruke u blizini ekrana dulje vrijeme. To bi moglo prouzročiti privremena izobličenja na ekranu.

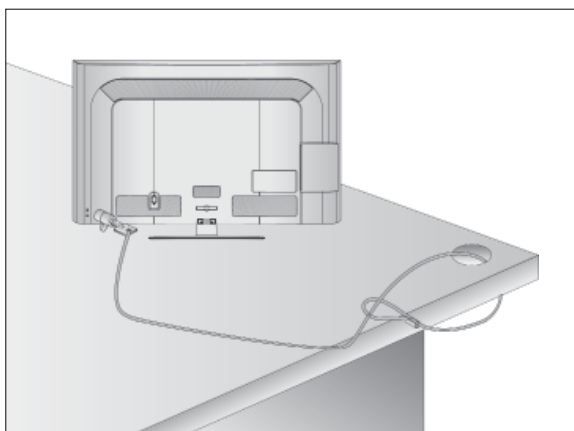

SAVJET ZA PAŽLJIVU INSTALACIJU

- Potrebne komponente za sigurnost TV-a i pričvršćivanje na zid kupujte od ovlaštenih prodavača.
- Postavite TV ekran blizu zida kako bi izbjegli njegov pad ukoliko ekran gurnete ili pritisnete.
- Dolje navedene upute pokazuju siguran način kako učvrstiti TV ekran na zid, te tako izbjeći mogućnost pada uređaja prema naprijed ukoliko ga povučete. To će spriječiti pad TV ekrana prema naprijed što može uzrokovati ozljede. Također ćete tako spriječiti i oštećenja TV uređaja. Pazite da se djeca ne penju niti ne vješaju po TV uređaju.

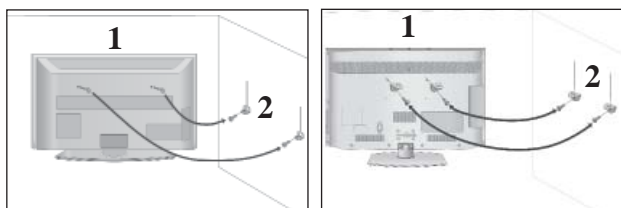

- 1 Koristite sidreni vijak s ušicom ili usadne vijke za TV nosače za postavljanje TV ekrana na zid kako je prikazano slikom. (Ako vaš TV ekran ima već umetnute vijke, opustite ih.)
* Umetnite sidrene vijke s ušicom ili vijke za TV nosače i sigurno ih učvrstite u gornje otvore.
- 2 Učvrstite zidne nosače vijcima na zid. Namjestite visinu nosača postavljenog na zid.

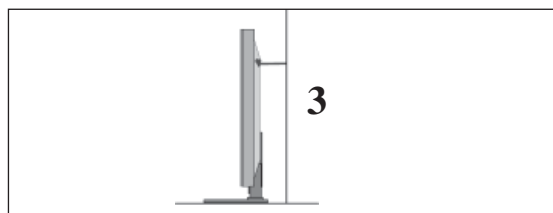

- 3 Upotrijebite čvrsto uže kako biste ravno pričvrstili proizvod. Sigurnije je vezati uže tako da je vodoravno između zida i TV uređaja.

! NAPOMENA!

- ▶ Prilikom micanja TV ekrana, najprije isključite kabele.
- ▶ Koristite dovoljno veliku i čvrstu podlogu ili stol koji odgovaraju veličini i težini TV ekrana.
- ▶ Za sigurnu uporabu TV ekrana, uvjerite se kako su visine nosača na zidu i na TV ekranu iste.

PRIPREMA

- TV ekran je moguće ugraditi na različite načine poput ugradnje na zid, na podlogu i sl.
- TV ekran je predviđen za vodoravnu ugradnju.

UZEMLJENJE

Provjerite da li ste priključili kabel uzemljenja kako bi spriječili moguće električne udare. Ukoliko nisu izvedive metode uzemljenja, kvalificirani električar treba ugraditi zasebni prekidač kruga.

Ne pokušavajte uzemljiti TV uređaj spajanjem na telefonske žice, gromobrane ili plinske cijevi.



UGRADNJA NA PODLOGU

- Prikazana slika može se razlikovati od vašeg TV uređaja.
- Ostavite najmanje 10 cm praznog prostora oko TV-a, kako bi se osigurala potrebna ventilacija.

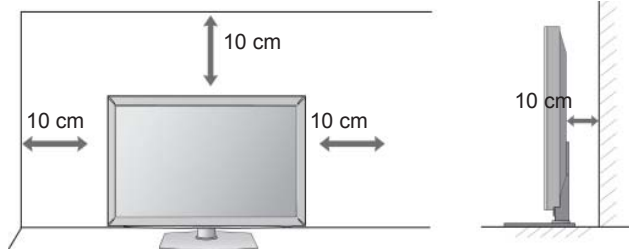

! NAPOMENA!

- ▶ Zidni nosač trebate instalirati na čvrst zid koji je okomit na pod.
- ▶ Želite li ga instalirati na strop ili na kosi zid, trebate upotrijebiti poseban zidni nosač.
- ▶ Površina na koju želite pričvrstiti zidni nosač treba biti dovoljno snažna da podnese težinu TV seta, kao što je beton, prirodna stijena, opeka i šuplji blok.
- ▶ Vrsta i dužina vijaka ovisi o zidnom nosaču. Za dodatne informacije pogledajte upute koje dolaze s nosačem.
- ▶ LG ne odgovara za nesreće, materijalnu štetu ili štetu na televizoru zbog nepravilne instalacije:
 - pri uporabi zidnog nosača koji ne odgovara standardima VESA
 - nepravilnim pričvršćivanjem vijaka na površinu, zbog čega TV može pasti i izazvati ozljedu
 - jer niste pratili preporučeni način instalacije.

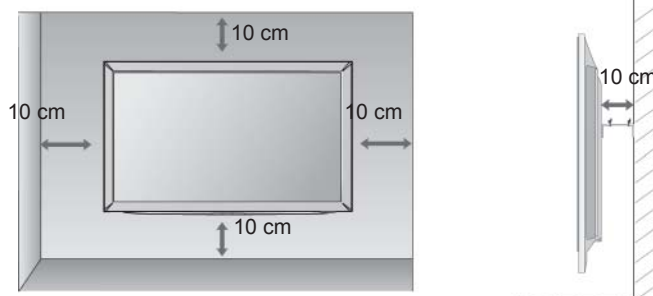

ZIDNA UGRADNJA : VODORAVNA

- Savjetujemo uporabu zidnog nosača marke LG za pričvršćivanje TV-a na zid.
- Savjetujemo da kupite zidni nosač koji odgovara standardima VESA.
- LG preporučuje da profesionalni instalater pričvrsti proizvod na zid.

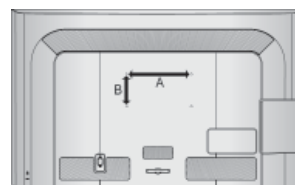

Model	VESA (A * B)	Standardn i vijak	Količina
32LD5***	200 * 100	M4	4
42LD5***	200 * 200	M6	4
46LD5***	200 * 200	M6	4
52LD5***	400 * 400	M6	4
60LD5***	400 * 400	M6	4

FUNKCIJE TIPKI NA DALJINSKOM UPRAVLJAČU

Za vrijeme korištenja daljinskog upravljača, usmjerite ga prema senzoru daljinskog upravljanja na TV prijemniku.

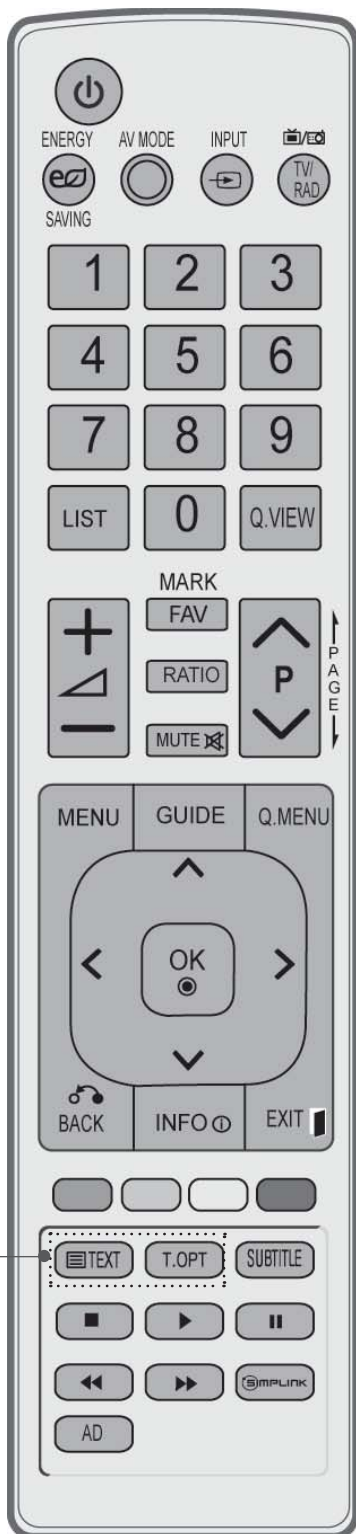

⏻ (POWER) (NAPAJANJE) Prebacuje TV prijemnik u gašenje ili ga iz mirovanja opet uključuje.

ENERGY SAVING (ŠTEDNJA ENERGIJE) Prilagodite način uštede energije TV-a. (▶ p.95)

AV MODE (AV NAČIN) Pomaže vam pri odabiru i postavljanju slika i zvukova pri priključivanju AV uređaja. (▶ p.50)

INPUT (ULAZ) Način vanjskog ulaza rotira se redovitim redoslijedom. (▶ p.43)

TV/RAD Odabire radijski ili TV kanal u digitalnom načinu.

gumbi s brojevima 0 do 9 Odabire program.
Odabire nabrojane stavke u izborniku.

LIST (POPIS) Prikazuje tablicu programa. (▶ p.41)

Q.VIEW (BRZI PRIKAZ) Vraća na prethodno gledani program.

MENU (IZBORNİK) Odabir izbornika.
Briše sve ekranske prikaze i vraća vas na praćenje TV programa iz svakog izbornika. (▶ p.19)

GUIDE (VODIČ) Prikazuje vodič programa. (▶ p.86)

Q. MENU (BRZI IZBORNİK) Odabire izvor brzog izbornika. (Omjer šir. i vis., Clear Voice II, Način slike, Način zvuka, Zvuk (ili Audio jezik), Vrijeme gašenja, Preskoči Isključeno/ uključeno, USB uređaj. (▶ p.18)

BACK (NAZAD) Omogućava korisniku korak unatrag u interaktivnom programu, EPG ili drugoj interaktivnoj funkciji.

EXIT Briše sve ekranske prikaze i vraća vas na praćenje TV programa iz svakog izbornika.

INFO ⓘ Prikazuje podatke o trenutno prikazanom ekranu.

ŠTAPIĆ ZA UPRAVLJANJE Omogućuje vam navigaciju kroz ekranske izbornike i prilagodbu postavki sustava prema vašim željama. (Gore/Dolje/ Lijevo/Desno)

OK (U REDU) Prihvaća vaš odabir ili prikazuje trenutni način.

Gumbi u Ovi gumbi se koriste za teletext (samo u načinima bojama TELETEXT) ili za uređivanje programa.

1 GUMBI Ovi se gumbi koriste za teletext.
TELETEKSTA Više pojedinosti potražite u odjeljku 'Teletext'. (▶ p.130)

SUBTITLE (TITLOVI) Poziva željeni prijevod u digitalnom načinu.

PRIPREMA

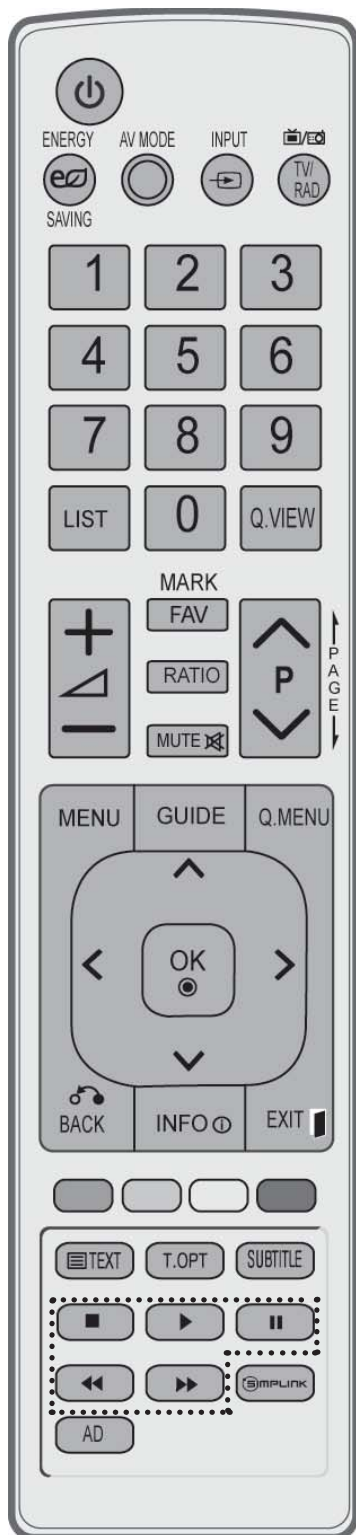

VOLUME UP/
DOWN
(Gore/Dolje)

Podešava glasnoću zvuka.

FAV Prikazuje izabrani omiljeni program.

MARK
(Označi) Odaberite ulaz koji će se primjenjivati na postavke Picture Wizard (čarobnjaka slike).
Odaberite programe u USB izborniku.

RATIO (OMJER) Odabire željeni omjer dimenzija slike. (► p.92)

MUTE (BEZ
ZVUKA) Uključuje ili isključuje zvuk.

Programme UP/
DOWN (Gore/
Dolje) Odabire program.

PAGE
(STRANICA)
UP/DOWN
(Gore/Dolje) Prijedite s jednog punog kompleta podataka o ekranu na sljedeći.

Upravljačke
tipke
SIMPLINK /
MOJI MEDIJI
izbornika Upravljanje s SIMPLINK ili MOJI MEDIJI izbornikom (Popis slika i Popis glazbe).

SIMPLINK Pogledajte popis AV uređaja priključenih na TV prijemnik. Kad prebacite ovaj gumb, na ekranu će se pojaviti izbornik Simplink. (► p.46)

AD Uključuje ili isključuje opis audia.

Ulaganje baterija

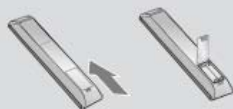

- Otvorite poklopac pretinca za baterije na stražnjoj strani i postavite baterije tako da se polaritet podudara (+ i +, - i -).
- Postavite dvije 1,5 V AAA baterije. Nemojte pomiješati stare ili korištene baterije s novima.
- Zatvorite poklopac.
- Baterije izvadite redoslijedom obrnutim od redoslijeda umetanja.

LED LCD TV modeli : 19/22/26/32LE3***, 32/37/42LE4***, 22/26LE5***, 32/37/42/47/55LE5***

DODACI

Provjerite jesu li sljedeći dodaci isporučeni s TV uređajem. Ako neki dodatak nedostaje, obratite se zastupniku kod kojeg ste kupili televizor.

- Prikazana slika može se razlikovati od vašeg TV uređaja.



Korisnički priručnik



Baterije (AAA)



Daljinski upravljač

Ova stavka ne dolazi sa svim modelima.



* Prljavštinu ili otiske prstiju na površini televizora lagano obrišite tkaninom za poliranje.

Tkanina za poliranje Tkanina za poliranja za uporabu na zaslonu.

Pripazite da ne pritisćete zaslon. Može se ogrepti ili doći do gubljenja boje.

Samo 19/22/26LE3***, 22/26LE5***



Držać kabela



DC adapter



4-prstenasta podloška
(Samo 26LE3***, 26LE5***)



Kabel za napajanje



x 4 (M4x14) x 4 (M4x20)
(Samo 26LE3***, 26LE5***)
Vijci za montažu postolja

Samo 32LE3***, 32/37/42LE4***, 32/37/42/47/55LE5***



Držać kabela

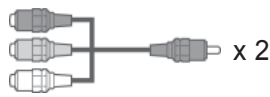

Komponentni kabel, AV kabel x 2

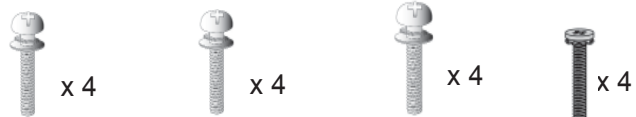

x 4 (M4x22) (Samo 32LE3***, 32LE4***, 32LE5***) x 4 (M4x24) (Samo 37/42LE4***, 37/42LE5***) x 4 (M4x26) (Samo 47/55LE5***) x 4 (M4x16)
Vijci za montažu postolja



1 vijak za pričvršćivanje postolja
(Samo 32LE3***, 32LE4***, 32LE5***)

Korištenje feritne jezgre (Ova značajka nije dostupna za sve modele.)

Feritna jezgra može se koristiti za reduciranje elektromagnetskog vala prilikom spajanja kabela napajanja. Što je feritna jezgra bliža utikaču napajanja, tim bolje.

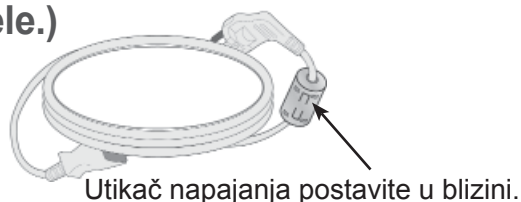

 Feritna jezgra
 (Ova stavka ne dolazi sa svim modelima.)

PRIPREMA

KONTROLE NA PREDNJOJ PLOČI

! NAPOMENA!

- ▶ TV prijemnik može biti stavljen u način mirovanja kako bi se smanjila potrošnja energije. Ukoliko se TV prijemnik neko vrijeme neće koristiti, možete ga isključiti pomoću prekidača napajanja na televizoru kako biste potrošnju energije dodatno smanjili.
- ▶ Energija potrošena tijekom korištenja može biti znatno umanjena smanjivanjem razine svjetline slike, čime se smanjuje sveukupni trošak uporabe.

! PREZ

- ▶ Nemojte stupiti na stakleno postolje ili izlagati ga udarcima. Staklo se može razbiti i uzrokovati ozljede od komadića stakla ili pad TV prijemnika.
- ▶ Nemojte vući TV prijemnik. Pod ili proizvod mogu biti oštećeni.

- Prikazana slika može se razlikovati od vašeg TV uređaja.

Samo 32/37/42LE4***

Indikator rada/mirovanja

Napomena: Indikator napajanja možete uključiti ili isključiti u izborniku OPTION (OPCIJA).

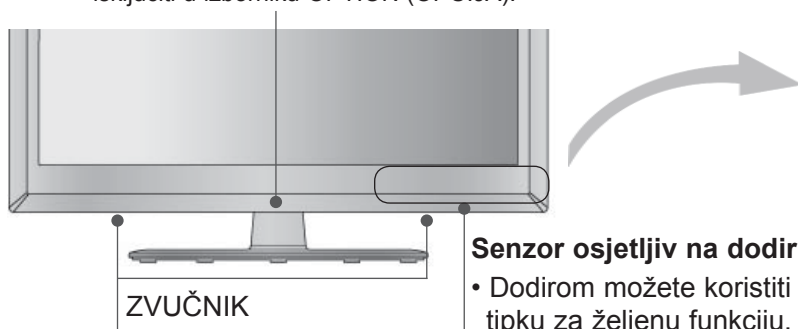

ZVUČNIK

Senzor osjetljiv na dodir

- Dodirom možete koristiti tipku za željenu funkciju.

Samo 32/37/42LE4***

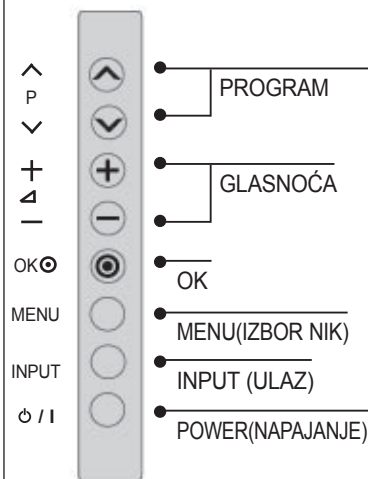

Samo 19/22/26LE3***, 22/26LE5***

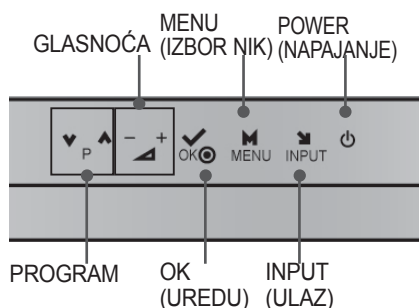

Samo 19/22/26LE33**

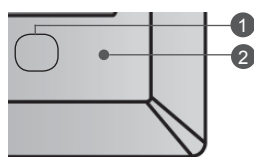

Samo 19/22LE34**

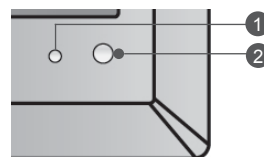

① Indika tor rada/mirovanja

- svijetli crveno u stanju mirovanja.
- LED lampica je isključena ako je TV uključen.

② Senzor daljinskog upravljača

Samo 32LE3***, 32/37/42/47/55LE5***

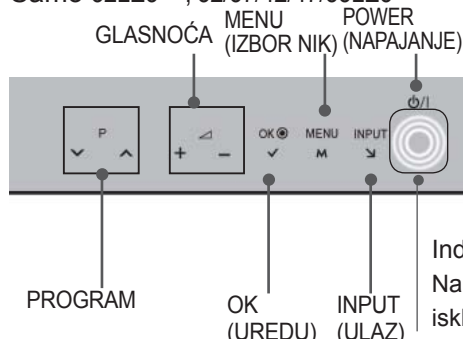

Samo 32LE3***, 32/37/42LE4***, 32/37/42/47/55LE5***

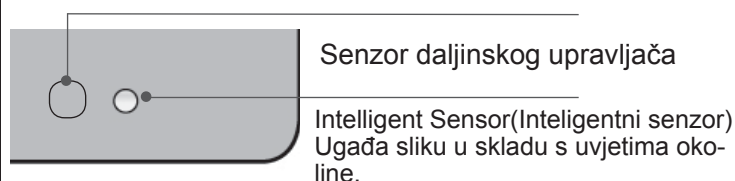

Indikator rada/mirovanja

Napomena: Indikator napajanja možete uključiti ili isključiti u izborniku OPTION (OPCIJA).

INFORMACIJE O STRAŽNJOJ PLOČI

Samo 19/22LE3***, 22LE5***

- Prikazana slika može se razlikovati od vašeg TV uređaja.

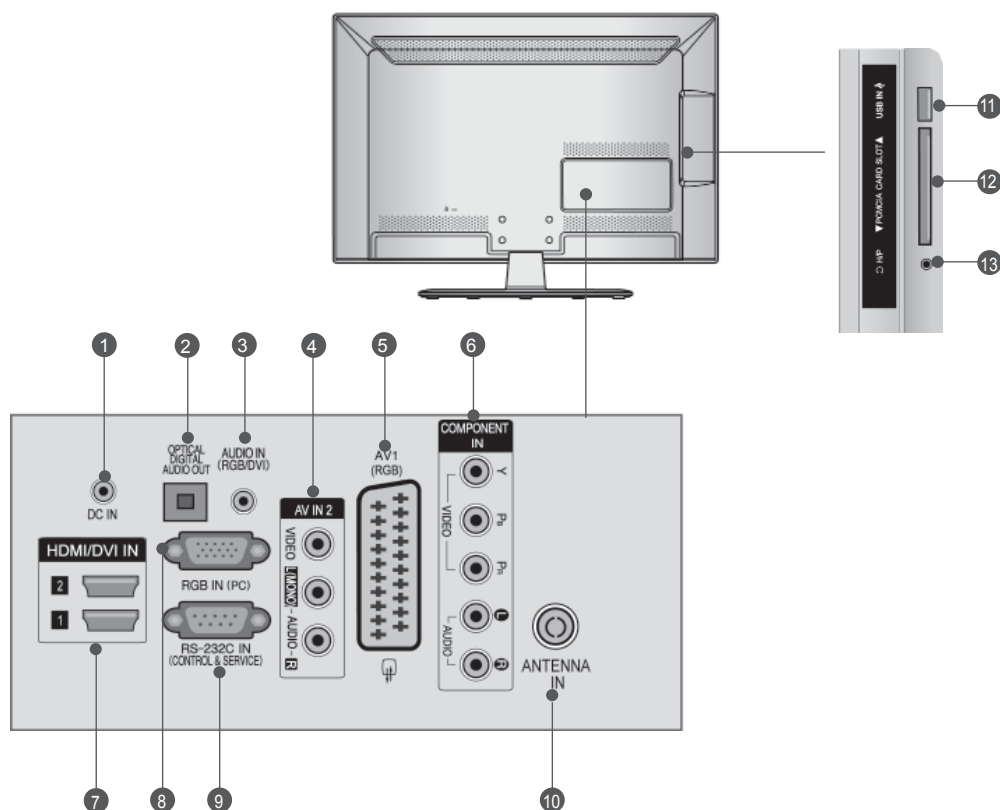

- 1 DC ADAPTOR PORT**
Priključite na priključak za električni kabel.
- 2 OPTIČKI DIGITALNI AUDIO IZLAZ**
Digitalni audio izlaz spojite s različitim vrstama opreme.
Spojite s digitalnom audio komponentom.
Upotrijebite optički audio kabel.
- 3 RGB/DVI audio ulaz**
Spojite audio sa PC-ja ili DTV-a.
- 4 Audio/video ulaz**
Spojite audio/video izlaz s vanjskog uređaja na ove utičnice.
- 5 Euro Scart utičnica(AV1)**
Spojite scart utičnicu ulaza ili izlaza vanjskog uređaja na ove utičnice.
- 6 Ulaz za komponentu**
Spojite video/audio komponentu uređaja na ove utičnice.
- 7 HDMI/DVI IN (ULAZ)**
Spojite HDMI signal na HDMI IN (ULAZ). Ili DVI (VIDEO) signal na HDMI/DVI IN (ULAZ) pomoću DVI na HDMI kabela.
- 8 RGB IN ulaz**
Spojite izlaz sa PC-ja.
- 9 RS-232C IN (CONTROL & SERVICE) (RS-232C ULAZ (UPRAVLJANJE I USLUGA))**
Spojite na RS-232C ulaz PC-ja.
Ovaj se ulaz koristi za način rada Usluga ili Hotel.
- 10 Antenski ulaz**
Antenu ili kabel priključite na tu utičnicu.
- 11 USB ulaz**
USB uređaj za pohranu uključite u ovu utičnicu.
- 12 Utor za PCMCIA (Personal Computer Memory Card International Association) karticu**
Umetnite CI modul u PCMCIA CARD SLOT (utor za karticu). (Ova značajka nije dostupna u svim državama.)
- 13 Slušalica**
Slušalicu uključite u utičnicu za slušalicu.

PRIPREMA

Samo 26LE3***, 26LE5***

- Prikazana slika može se razlikovati od vašeg TV uređaja.

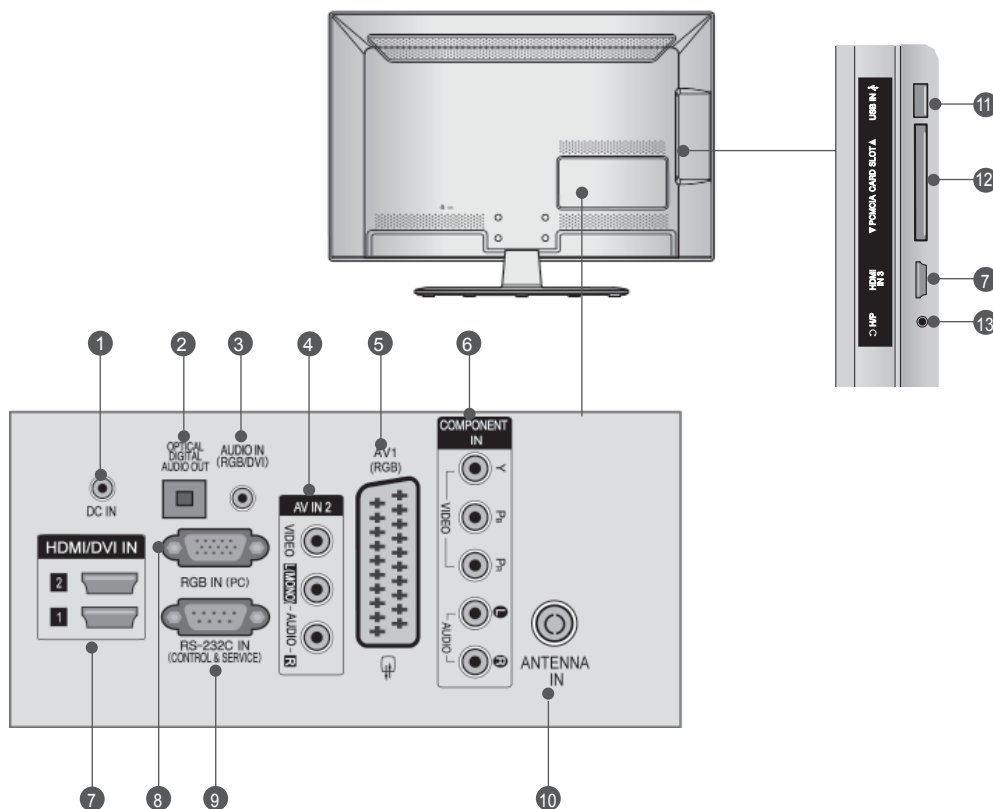

- 1 DC ADAPTOR PORT**
Priključite na priključak za električni kabel.
- 2 OPTIČKI DIGITALNI AUDIO IZLAZ**
Digitalni audio izlaz spojite s različitim vrstama opreme.
Spojite s digitalnom audio komponentom.
Upotrijebite optički audio kabel.
- 3 RGB/DVI audio ulaz**
Spojite audio sa PC-ja ili DTV-a.
- 4 Audio/video ulaz**
Spojite audio/video izlaz s vanjskog uređaja na ove utičnice.
- 5 Euro Scart utičnica(AV1)**
Spojite scart utičnicu ulaza ili izlaza vanjskog uređaja na ove utičnice.
- 6 Ulaz za komponentu**
Spojite video/audio komponentu uređaja na ove utičnice.
- 7 HDMI/DVI IN (ULAZ)**
Spojite HDMI signal na HDMI IN (ULAZ). Ili DVI (VIDEO) signal na HDMI/DVI IN (ULAZ) pomoću DVI na HDMI kabela.
- 8 RGB IN ulaz**
Spojite izlaz sa PC-ja.
- 9 RS-232C IN (CONTROL & SERVICE) (RS-232C ULAZ (UPRAVLJANJE I USLUGA))**
Spojite na RS-232C ulaz PC-ja.
Ovaj se ulaz koristi za način rada Usluga ili Hotel.
- 10 Antenski ulaz**
Antenu ili kabel priključite na tu utičnicu.
- 11 USB ulaz**
USB uređaj za pohranu uključite u ovu utičnicu.
- 12 Utor za PCMCIA (Personal Computer Memory Card International Association) karticu**
Umetnite CI modul u PCMCIA CARD SLOT (utor za karticu). (Ova značajka nije dostupna u svim državama.)
- 13 Slušalica**
Slušalicu uključite u utičnicu za slušalicu.

Samo 32LE3***, 32/37/42LE4***, 32/37/42/47/55LE5***

- Prikazana slika može se razlikovati od vašeg TV uređaja.

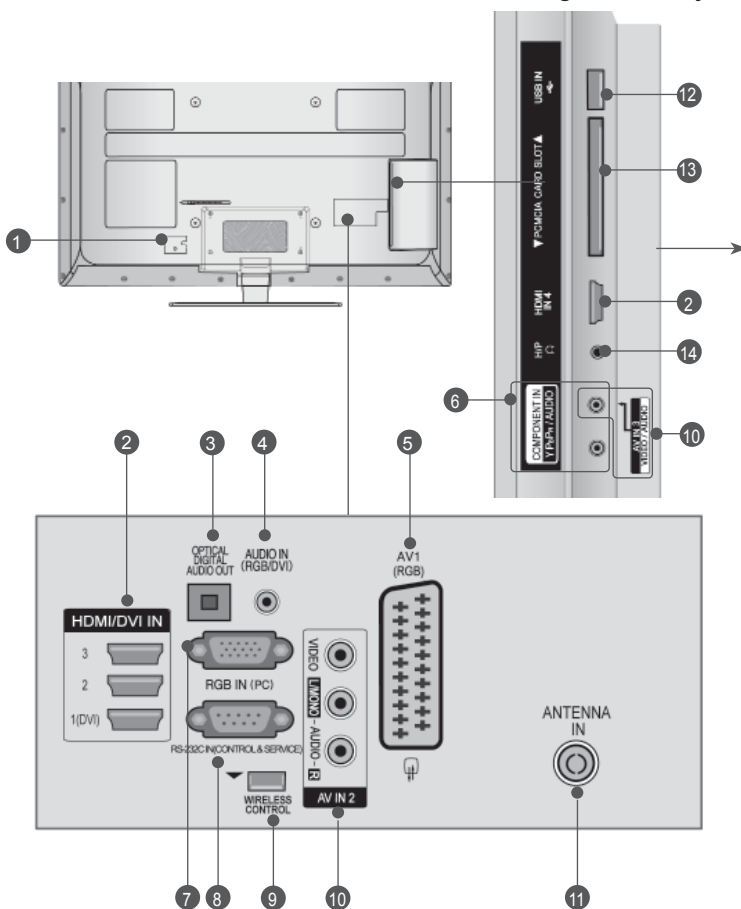

▲ OPREZ

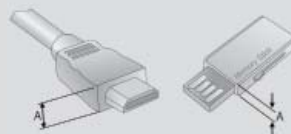

- Koristite proizvod sljedeće debljine za optimalnu vezu s HDMI kabelom (samo HDMI IN 4)/USB uređajem.

*A ≤ 10 mm

- 1 Utičnica za napajanje**
TV uređaj radi s izmjeničnim AC napajanjem. Napon je naveden na stranici s tehničkim podacima. (► p.137 do 147) Nikad ne priključujte TV uređaj na istosmjerno DC napajanje.
- 2 HDMI/DVI IN (ULAZ)**
Spojite HDMI signal na HDMI IN (ULAZ). Ili DVI (VIDEO) signal na HDMI/DVI IN (ULAZ) pomoću DVI na HDMI kabela.
- 3 OPTIČKI DIGITALNI AUDIO IZLAZ**
Digitalni audio izlaz spojite s različitim vrstama opreme.
Spojite s digitalnom audio komponentom.
Upotrijebite optički audio kabel.
- 4 RGB/DVI audio ulaz**
Spojite audio sa PC-ja ili DTV-a.
- 5 Euro Scart utičnica (AV1)**
Spojite scart utičnicu ulaza ili izlaza vanjskog uređaja na ove utičnice.
- 6 Ulaz za komponentu**
Spojite video/audio komponentu uređaja na ove utičnice.
- 7 RGB IN ulaz**
Spojite izlaz sa PC-ja.
- 8 RS-232C IN (CONTROL & SERVICE) (RS-232C ULAZ (UPRAVLJANJE I USLUGA))**
Spojite na RS-232C ulaz PC-ja.
Ovaj se ulaz koristi za način rada Usluga ili Hotel.
- 9 WIRELESS Control (Bežični upravljač)**
Priključite kutiju za bežičnu medije na WIRELESS CONTROL priključak na TV-u.
- 10 Audio/video ulaz**
Spojite audio/video izlaz s vanjskog uređaja na ove utičnice.
- 11 Antenski ulaz**
Antenu ili kabel priključite na tu utičnicu.
- 12 USB ulaz**
USB uređaj za pohranu uključite u ovu utičnicu.
- 13 Utor za PCMCIA (Personal Computer Memory Card International Association) karticu**
Umetnite CI modul u PCMCIA CARD SLOT (utor za karticu). (Ova značajka nije dostupna u svim državama.)
- 14 Slušalica**
Slušalicu uključite u utičnicu za slušalicu socket.

PRIPREMA

UGRADNJA POSTOLJA

■ Prikazana slika može se razlikovati od vašeg TV uređaja.

Prilikom sastavljanja staka za postavljanje na stol provjerite je li vijak potpuno pritegnut. (Ako vijak nije potpuno pritegnut, proizvod se nakon postavljanja može nagnuti prema naprijed). Ako vijak previše pritegnete, vijak se može deformirati uslijed trenja zateznog dijela vijka.

Samo 19/22LE3*, 22LE5*****

- 1 Pažljivo postavite TV ekran s prednjom stranom na meku, obloženu površinu kako bi spriječili oštećivanje ekrana.

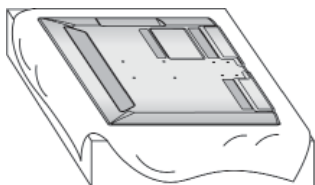

- 2 Sastavite dijelove tijela postolja s bazom postolja TV prijemnika.

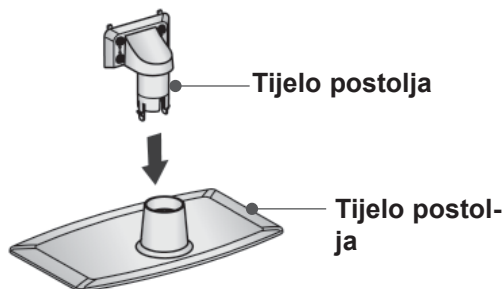

- 3 Postavite TV uređaj kako je prikazano slikom.

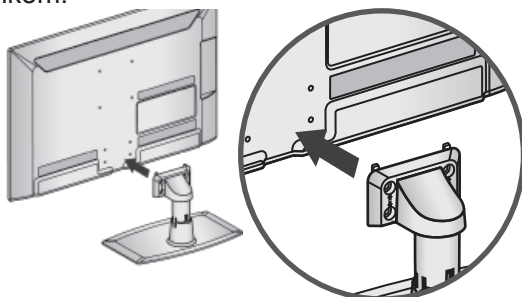

- 4 Sigurno učvrstite 4 usadna vijka na za to predviđene otvore na stražnjoj strani TV ekrana.

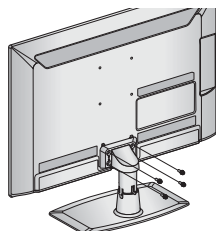

M4 X 14

Samo 26/32LE3*, 32/42/47LE4***, 26LE5***, 32/37/42/47/55LE5*****

- 1 Pažljivo postavite TV ekran s prednjom stranom na meku, obloženu površinu kako bi spriječili oštećivanje ekrana.

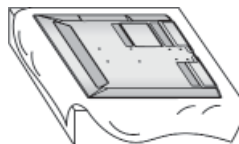

- 2 Sastavite dijelove tijela postolja s bazom postolja TV prijemnika.

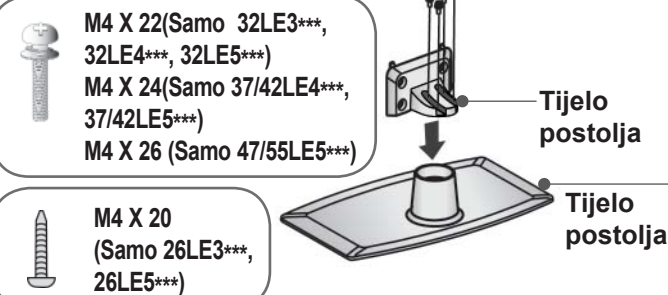

- 3 Postavite TV uređaj kako je prikazano slikom.

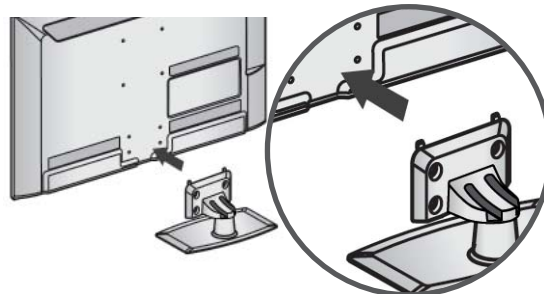

- 4 Spojite dijelove zadnjeg poklopca postolja s TV-om.

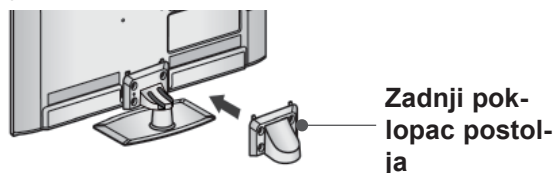

- 5 Sigurno učvrstite 4 usadna vijka na za to predviđene otvore na stražnjoj strani TV ekrana.

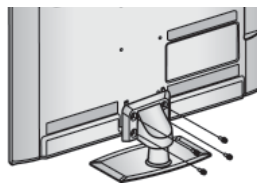

M4 X 14
(Samo 26LE3***,
26LE5***)



M4 X 16 (Samo 32LE3***,
32/37/42LE4***,
32/37/42/47/55LE5***)

STRAŽNJA PLOČA ZA SLAGANJE KABELA

■ Prikazana slika može se razlikovati od vašeg TV uređaja.

Samo 19/22/26LE3***, 22/26LE5***

Nakon što spojite kabele, ugradite **Držać kabela** kao što je prikazano i skupite kabele u svežanj.

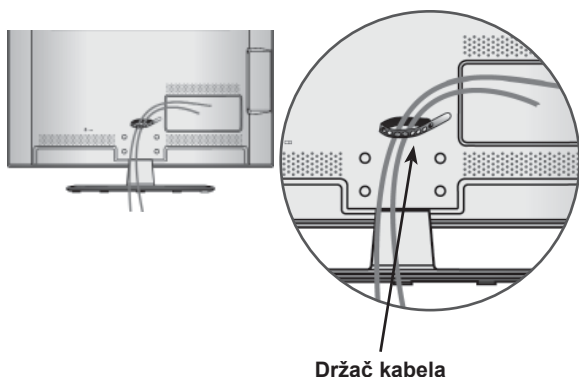

Samo 32LE3***, 32/37/42LE4***, 32/37/42/47/55LE5***

- 1 Kabel za napajanje pomoću držača kabela učvrstite za stražnju stranu televizora. Tako se kabel za napajanje neće slučajno iskopčati.

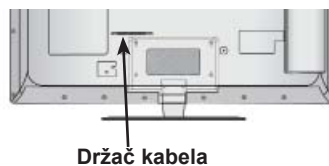

- 2 Nakon što spojite kabele, ugradite **Držać kabela** kao što je prikazano i skupite kabele u svežanj.

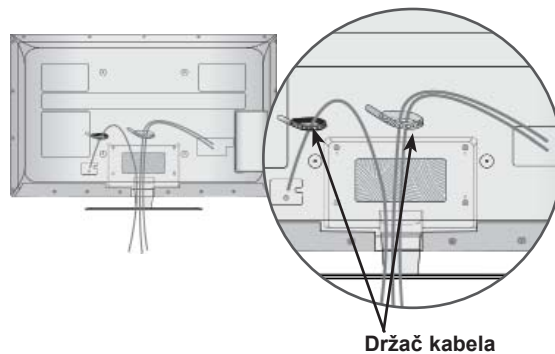

PRIPREMA

UČVRŠĆIVANJE TV UREĐAJA NA PODLOGU

(Samo 32LE3***, 32LE4***, 32LE5***)

- Prikazana slika može se razlikovati od vašeg TV uređaja.

TV uređaj treba pričvrstiti na podlogu tako da ga nije moguće izvlačiti u smjeru prema naprijed/nazad što bi moglo uzrokovati ozljede ili oštećenja proizvoda. Koristite samo dostavljeni vijak.

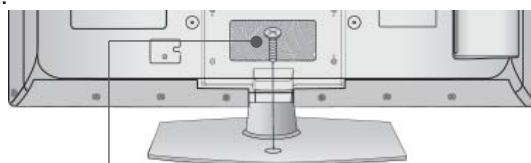

1-vijak
(dostavljen kao dio proizvoda)

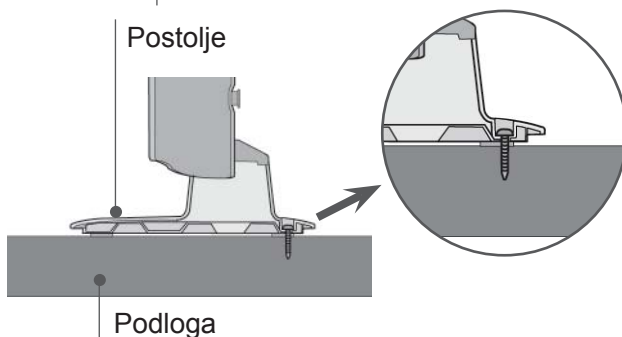

UPOZORENJE

- ▶ Kako bi spriječili pad TV uređaja, potrebno je sigurno pričvrstiti TV uređaj na pod/zid prema uputama za ugradnju. Prevrtnje, trešnja ili ljuljanje uređaja može uzrokovati ozljede.

ZAKRETNNO POSTOLJE

(Samo 26/32LE3***, 32/37/42LE4***, 26LE5***, 32/37/42/47/55LE5***)

- Prikazana slika može se razlikovati od vašeg TV uređaja.

Nakon postavljanja TV ekrana moguće je ručno podešavanje usmjerenosti ekrana ulijevo i udesno za 20 stupnjeva kako bi najbolje odgovarao položaju gledatelja.

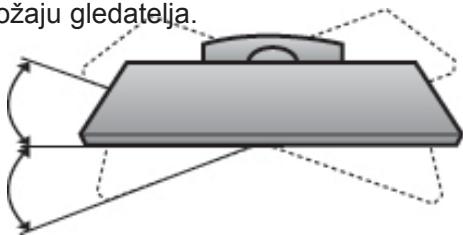

PRIKLJUČIVANJE TV-A

(Samo 19/22/26LE3***, 22/26LE5***)

- Prikazana slika može se razlikovati od vašeg TV uređaja.

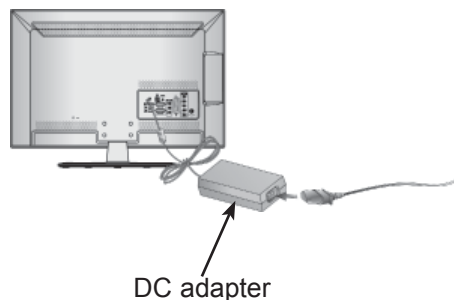

- 1 Priključite antenski kabel na antenski ulaz na TV-u.
- 2 Priključite DC adapter utikač na priključak za napajanje na TV-u.
- 3 Električni kabel prvo priključite na DC adapter, a zatim upkopčajte utikač u zidnu utičnicu.

CAUTION

- ▶ Molimo pazite da prvo priključite TV na DC električni adapter prije nego što priključite TV utikač u zidnu utičnicu.

UGRADNJA NA PODLOGU

- Prikazana slika može se razlikovati od vašeg TV uređaja.

Ostavite najmanje 10 cm praznog prostora oko TV-a, kako bi se osigurala potrebna ventilacija.

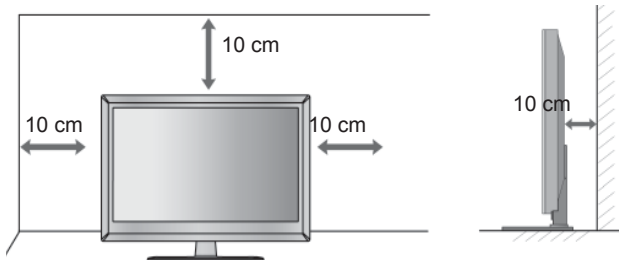

KENSINGTON SECURITY SYSTEM

- Ova značajka nije dostupna za sve modele.
- Prikazana slika može se razlikovati od vašeg TV uređaja.

TV ekran je opremljen priključnicom Kensington sigurnosnog sustava na stražnjoj ploči. Spojite kabel Kensington sigurnosnog sustava kako je prikazano dolje.

Za detaljne upute o postavljanju i uporabi Kensington sigurnosnog sustava, pogledajte korisnički priručnik dostavljen s Kensington sigurnosnim sustavom.

Za daljnje informacije pogledajte <http://www.kensington.com>, internet kućnu stranicu tvrtke Kensington.

Kensington prodaje sigurnosne sustave za skupojenu elektroničku opremu poput prijenosnih osobnih računala i LCD projektoru.

! NAPOMENA!

- ▶ Kensington sigurnosni sustav je dodatna oprema.
- ▶ Ako je TV ekran hladan na dodir, prilikom uključivanja može se pojaviti malo treperenje. To je normalno i ne predstavlja neispravnost TV ekrana.
- ▶ Na ekranu se mogu pojaviti sitne neispravne točkice prikaza u obliku sićušnih crvenih, zelenih ili plavih mrljica. To međutim nema nikakvog neželjenog učinka na radne karakteristike ekrana.
- ▶ Ne dodirujte LCD ekran i ne držite ruke u blizini ekrana dulje vrijeme. To bi moglo prouzročiti privremena izobličenja na ekranu.

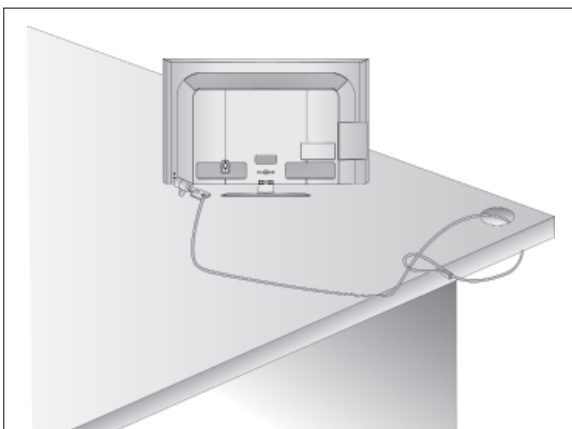

SAVJET ZA PAŽLJIVU INSTALACIJU

- Potrebne komponente za sigurnost TV-a i pričvršćivanje na zid kupujte od ovlaštenih prodavača.
- Postavite TV ekran blizu zida kako bi izbjegli njegov pad ukoliko ekran gurnete ili pritisnete.
- Dolje navedene upute pokazuju siguran način kako učvrstiti TV ekran na zid, te tako izbjeći mogućnost pada uređaja prema naprijed ukoliko ga povučete. To će spriječiti pad TV ekrana prema naprijed što može uzrokovati ozljede. Također ćete tako spriječiti i oštećenja TV uređaja. Pazite da se djeca ne penju niti ne vješaju po TV uređaju.

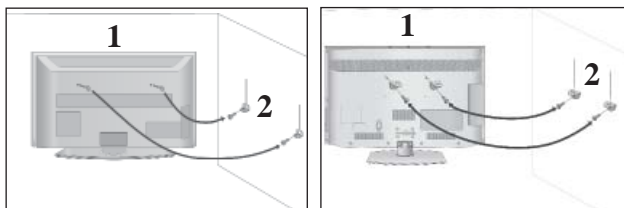

- 1 Koristite sidreni vijak s ušicom ili usadne vijke za TV nosače za postavljanje TV ekrana na zid kako je prikazano slikom. (Ako vaš TV ekran ima već umetnute vijke, opustite ih.)
* Umetnite sidrene vijke s ušicom ili vijke za TV nosače i sigurno ih učvrstite u gornje otvore.

- 2 Učvrstite zidne nosače vijcima na zid. Namjestite visinu nosača postavljenog na zid.

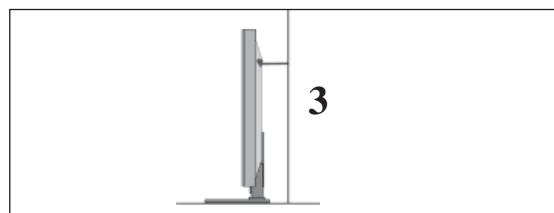

- 3 Upotrijebite čvrsto uže kako biste ravno pričvrstili proizvod. Sigurnije je vezati uže tako da je vodoravno između zida i TV uređaja.

! NAPOMENA!

- ▶ Prilikom micanja TV ekrana, najprije isključite kabele.
- ▶ Koristite dovoljno veliku i čvrstu podlogu ili stol koji odgovaraju veličini i težini TV ekrana.
- ▶ Za sigurnu uporabu TV ekrana, uvjerite se kako su visine nosača na zidu i na TV ekranu iste.

PRIPREMA

- TV ekran je moguće ugraditi na različite načine poput ugradnje na zid, na podlogu i sl.
- TV ekran je predviđen za vodoravnu ugradnju.

UZEMLJENJE

Provjerite da li ste priključili kabel uzemljenja kako bi spriječili moguće električne udare. Ukoliko nisu izvedive metode uzemljenja, kvalificirani električar treba ugraditi zasebni prekidač kruga.

Ne pokušavajte uzemljiti TV uređaj spajanjem na telefonske žice, gromobrane ili plinske cijevi.

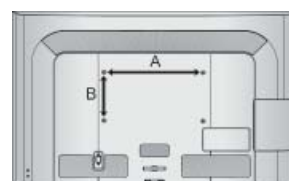
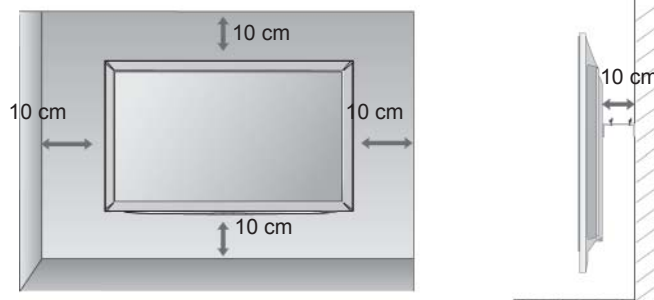
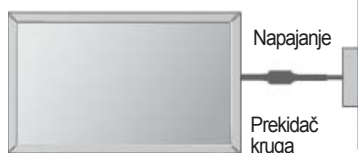

ZIDNA UGRADNJA : VODORAVNA

- Savjetujemo uporabu zidnog nosača marke LG za pričvršćivanje TV-a na zid.
- Savjetujemo da kupite zidni nosač koji odgovara standardima VESA.
- LG preporučuje da profesionalni instalater pričvrsti proizvod na zid.

! NAPOMENA!

- ▶ Zidni nosač trebate instalirati na čvrst zid koji je okomit na pod.
- ▶ Želite li ga instalirati na strop ili na kosij zid, trebate upotrijebiti poseban zidni nosač.
- ▶ Površina na koju želite pričvrstiti zidni nosač treba biti dovoljno snažna da podnese težinu TV seta, kao što je beton, prirodna stijena, opeka i šuplji blok.
- ▶ Vrsta i dužina vijaka ovisi o zidnom nosaču. Za dodatne informacije pogledajte upute koje dolaze s nosačem.
- ▶ LG ne odgovara za nesreće, materijalnu štetu ili štetu na televizoru zbog nepravilne instalacije:
 - pri uporabi zidnog nosača koji ne odgovara standardima VESA
 - nepravilnim pričvršćivanjem vijaka na površinu, zbog čega TV može pasti i izazvati ozljedu
 - jer niste pratili preporučeni način instalacije.

Model	VESA (A * B)	Standardn i vijak	Količina
19/22/26LE3***	100 * 100	M4	4
32LE3***	200 * 100	M4	4
32LE4***	200 * 100	M4	4
37/42LE4***	200 * 200	M6	4
22/26LE5***	100 * 100	M4	4
32LE5***	200 * 100	M4	4
37/42/47LE5***	200 * 200	M6	4
55LE5***	400 * 400	M6	4

< Samo 26LE3***, 26LE5*** >

- Prikazana slika može se razlikovati od vašeg TV uređaja.

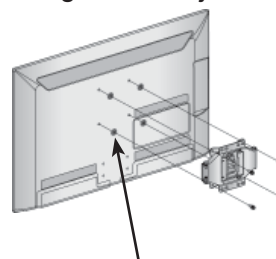

4-prstenasta podloška

Postavite prstenaste podloške prije nego što instalirate nosač za zidnu montažu kako bi se zadnja strana kompleta mogla podesiti pod pravim kutom.

FUNKCIJE TIPKI NA DALJINSKOM UPRAVLJAČU

Za vrijeme korištenja daljinskog upravljača, usmjerite ga prema senzoru daljinskog upravljanja na TV prijemniku.

■ Prikazana slika može se razlikovati od vašeg TV uređaja.

⏻ (POWER) (NAPAJANJE) Prebacuje TV prijemnik u gašenje ili ga iz mirovanja opet uključuje.

ENERGY SAVING (ŠTEDNJA ENERGIJE) Prilagodite način uštede energije TV-a. (► p.95)

AV MODE (AV NAČIN) Pomaže vam pri odabiru i postavljanju slika i zvukova pri priključivanju AV uređaja. (► p.50)

INPUT (ULAZ) Način vanjskog ulaza rotira se redovitim redoslijedom. (► p.43)

TV/RAD Odabire radijski ili TV kanal u digitalnom načinu.

gumbi s brojevima 0 do 9 Odabire program.
Odabire nabrojane stavke u izborniku.

LIST (POPIS) Prikazuje tablicu programa. (► p.41)

Q.VIEW (BRZI PRIKAZ) Vraća na prethodno gledani program.

MENU (IZBORNİK) Odabir izbornika.
Briše sve ekranske prikaze i vraća vas na praćenje TV programa iz svakog izbornika. (► p.19)

GUIDE (VODIČ) Prikazuje vodič programa. (► p.86)

Q. MENU (BRZI IZBORNİK) Odabire izvor brzog izbornika. (Omjer šir. i vis., Clear Voice II, Način slike, Način zvuka, Zvuk (ili Audio jezik), Vrijeme gašenja, Preskoči Isključeno/ uključeno, USB uređaj. (► p.18)

BACK (NAZAD) Omogućava korisniku korak unatrag u interaktivnom programu, EPG ili drugoj interaktivnoj funkciji.

EXIT Briše sve ekranske prikaze i vraća vas na praćenje TV programa iz svakog izbornika.

INFO ⓘ Prikazuje podatke o trenutno prikazanom ekranu.

ŠTAPIĆ ZA UPRAVLJANJE (Gore/Dolje/ Lijevo/Desno) Omogućuje vam navigaciju kroz ekranske izbornike i prilagodbu postavki sustava prema vašim željama.

OK (U REDU) Prihvata vaš odabir ili prikazuje trenutni način.

Gumbi u boji Ovi gumbi se koriste za teletext (samo u načinima boja) TELETEXT) ili za uređivanje programa.

1 GUMBI TELETEKSTA Ovi se gumbi koriste za teletext. Više pojednosti potražite u odjeljku 'Teletext'. (► p.130)

1 SUBTITLE (TITLOVI) Poziva željeni prijevod u digitalnom načinu.

PRIPREMA

PRIPREMA



VOLUME UP/
DOWN
(Gore/Dolje)

Podešava glasnoću zvuka.

FAV Prikazuje izabrani omiljeni program.

MARK (Označi) Odaberite ulaz koji će se primjenjivati na postavke Picture Wizard (čarobnjaka slike).
Odaberite programe u USB izborniku.

RATIO (OMJER) Odabire željeni omjer dimenzija slike. (► p.92)

MUTE (BEZ ZVUKA) Uključuje ili isključuje zvuk.

Programme UP/
DOWN (Gore/
Dolje) Odabire program.

PAGE (STRANICA)
UP/DOWN
(Gore/Dolje) Prijedite s jednog punog kompleta podataka o ekranu na sljedeći.

2 Upravljačke tipke SIMPLINK / MOJI MEDIJI izbornika Upravljanje s SIMPLINK ili MOJI MEDIJI izbornikom (Popis slika i Popis glazbe ili Popis filmova).

SIMPLINK Pogledajte popis AV uređaja priključenih na TV prijemnik. Kad prebacite ovaj gumb, na ekranu će se pojaviti izbornik Simplink.(► p.46)

AD Uključuje ili isključuje opis audia.

Ulaganje baterija

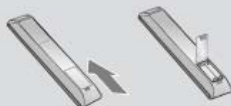

- Otvorite poklopac pretinca za baterije na stražnjoj strani i postavite baterije tako da se polaritet podudara(+ i +,- i -).
- Postavite dvije 1,5 V AAA baterije. Nemojte pomiješati stare ili korištene baterije s novima.
- Zatvorite poklopac.
- Baterije izvadite redoslijedom obrnutim od redoslijeda umetanja.

POSTAVLJANJE VANJSKE OPREME

- Ne spajajte na priključnicu za napajanje ukoliko između uređaja nisu spojeni svi priključci kako bi izbjegli oštećenja opreme.

SPAJANJE ANTENE

- Ugodite smjer antene za optimalnu kvalitetu slike.
- Antenski kabel i pretvarač nisu u opremi.

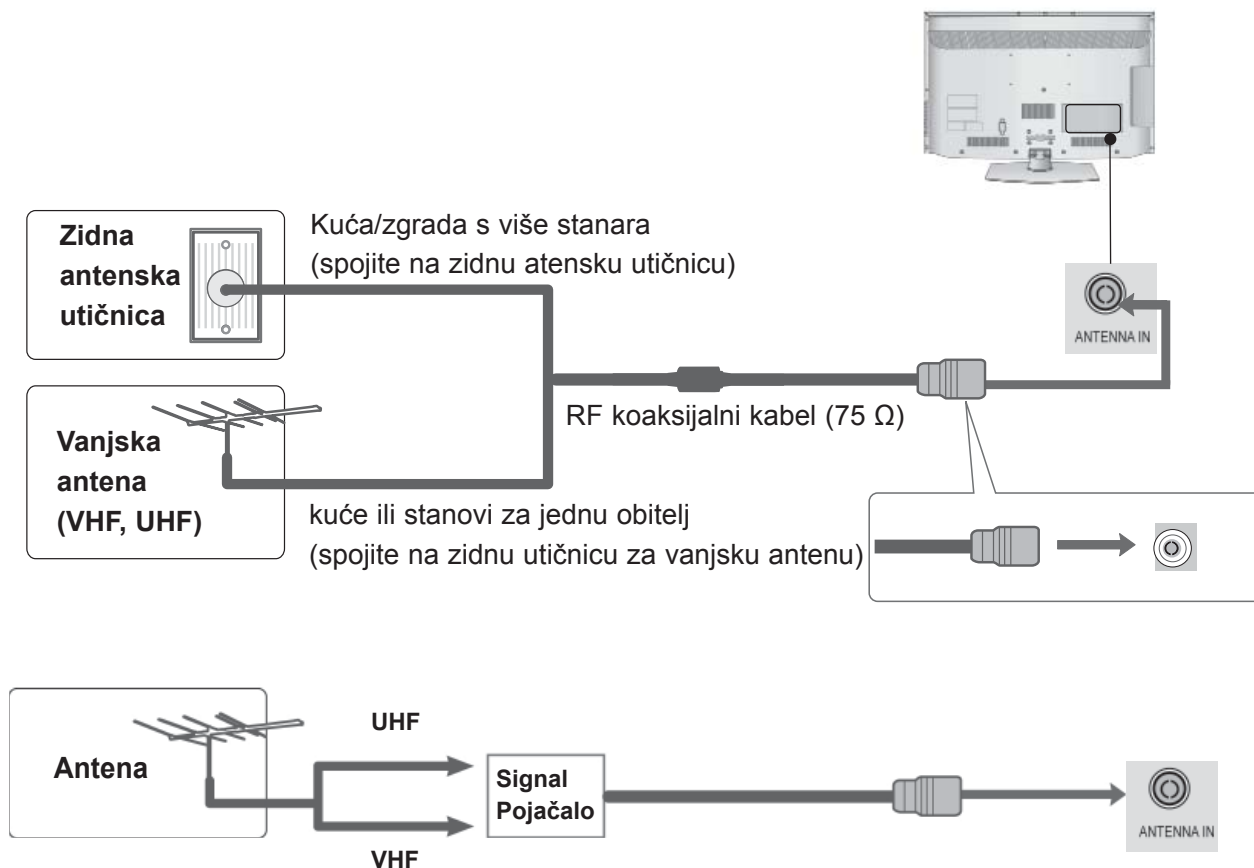

- U područjima sa slabim signalom, možda će na antenu biti potrebno ugraditi pojačalo signala kako bi se postigla bolja kvaliteta slike, kako je prikazano na slici gore.
- Ukoliko je potrebno podijeliti signal za dva TV uređaja, za spajanje koristite antenski razdjelnik signala.

POSTAVLJANJE VANJSKE OPREME

- Kako bi se spriječilo oštećenje sve opreme, nikad ne uključujte napajanje dok niste završili sa spajanjem sve opreme.
- Ovaj odjeljak o EXTERNAL EQUIPMENT SETUP (POSTAVLJANJU VANJSKE OPREME) uglavnom koristi dijagrame za modele 32/37/42/47LD4***.
- Prikazana slika može se razlikovati od vašeg TV uređaja.

Spajanje komponentnim kabelom

Ovaj TV uređaj može primati Digital RF/kabelske signale bez vanjskog digitalnog satelitskog prijemnika. No, ako primate digitalne signale iz digitalnog satelitskog prijemnika ili drugog digitalnog vanjskog uređaja, pogledajte nacrt prikazan dolje.

- 1 Spojite video izlaze (Y, PB, PR) vanjske opreme (digitalni set-top box prijamnik, DVD itd.) s priključcima **COMPONENT IN VIDEO** (KOMPONENTA U VIDEO) na TV-u.
- 2 Spojite audio izlaze vanjske opreme (digitalni set-top box prijamnik, DVD itd.) s priključcima **COMPONENT IN AUDIO** (KOMPONENTA U AUDIO) na TV-u.
- 3 Uključite vanjsku opremu. (Pogledajte priručnik za vanjsku opremu za upute o rukovanju.)
- 4 Odaberite izvor ulaza za komponentu tipkom **INPUT (ULAZ)** na daljinskom upravljaču.

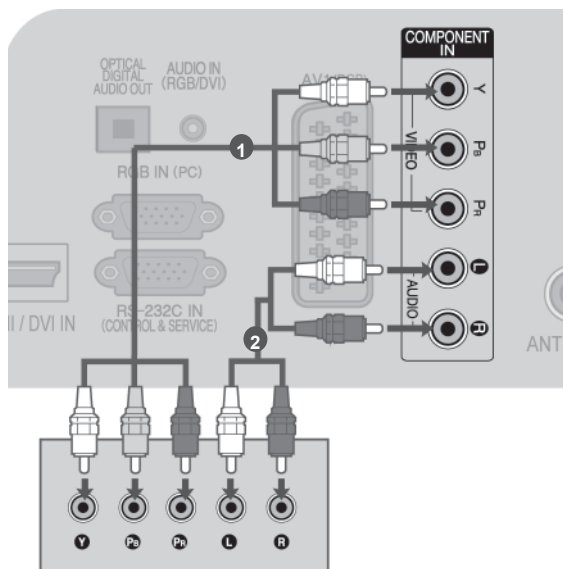

iii

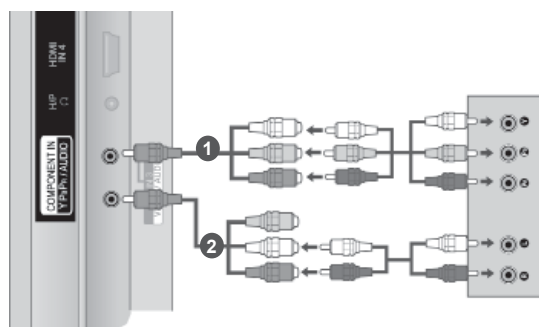

- Podržani HDMI audio format: Dolby Digital, PCM
DTS Audio format nije podržan.

Signal	Komponenta	HDMI
480i/576i	○	X
480p/576p	○	○
720p/1080i	○	○
1080p	○ (50 Hz / 60 Hz Samo)	○ (24 Hz / 30 Hz / 50 Hz / 60 Hz)

Ulazi za komponentu

Za najbolju kvalitetu slike, spojite DVD player na ulaz za komponentu kako je prikazano slikom.

Komponentne utičnice na TV	Y	P _B	P _R
Video izlazi na DVD playeru	Y	P _B	P _R
	Y	B-Y	R-Y
	Y	Cb	Cr
	Y	Pb	Pr

Spajanje s HDMI kabelom

- 1 Spojite HDMI izlaz vanjske opreme (digitalni set-top box, DVD itd.) na priključke **HDMI/DVI IN 1**, **HDMI IN 2** (Osim za 19/22LD3***), **HDMI IN 3** (Osim za 19/22/26/32LD3***, 32/37/42/47LD4***, 19/22LE3***, 22LE5***) ili **HDMI IN 4** (Samo 32LE3***, 32/37/42LE4***, 32/37/42/47/55LE5***) na TV-u.
- 2 Uključite vanjsku opremu. (Pogledajte priručnik za vanjsku opremu za upute o rukovanju.)
- 3 Odaberite **HDMI1**, **HDMI2** (Osim za 19/22LD3***), **HDMI3** (Osim za 19/22/26/32LD3***, 32/37/42/47LD4***, 19/22LE3***, 22LE5***) ili **HDMI4** (Samo 32LE3***, 32/37/42LE4***, 32/37/42/47/55LE5***) izvor ulaza tipkom INPUT (ULAZ) na daljinskom upravljaču.

! NAPOMENA!

- ▶ TV uređaj može primiti video i audio signale istodobno kad koristi HDMI kabel.
- ▶ Ukoliko DVD ne podržava Auto HDMI, potrebno je namjestiti odgovarajuću izlaznu razlučivost.
- ▶ Provjerite je li vaš HDMI kabel visoke brzine. Ako HDMI kabeli nisu HDMI kabeli visoke brzine, može doći do titranja na zaslonu ili nestanka slike. Koristite HDMI kabel visoke brzine.

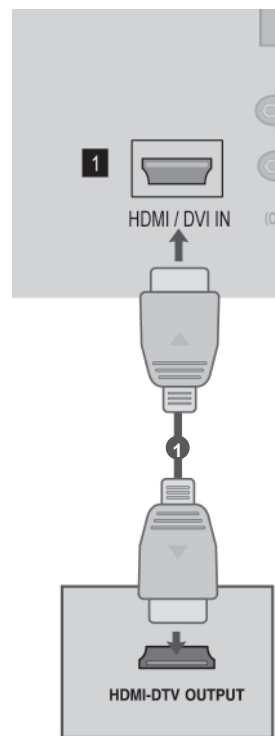

POSTAVLJANJE VANJSKE OPREME

Spajanje kabelom HDMI na DVI

- 1 Spojite digitalni set-top box prijamnik ili DVI izlaz računala na priključak **HDMI/DVI IN 1** na TV-u.
- 2 Spojite audio izlaz digitalnog set-top box prijamnika ili računalni audio izlaz na priključak **AUDIO IN (RGB/DVI)** na TV-u.
- 3 Uključite digitalni set-top box prijamnik ili računalo i TV. (Pogledajte priručnik za digitalni set-top box prijamnik ili za računalo za upute o rukovanju.)
- 4 Odaberite **HDMI1** izvor ulaza tipkom **INPUT (ULAZ)** na daljinskom upravljaču.

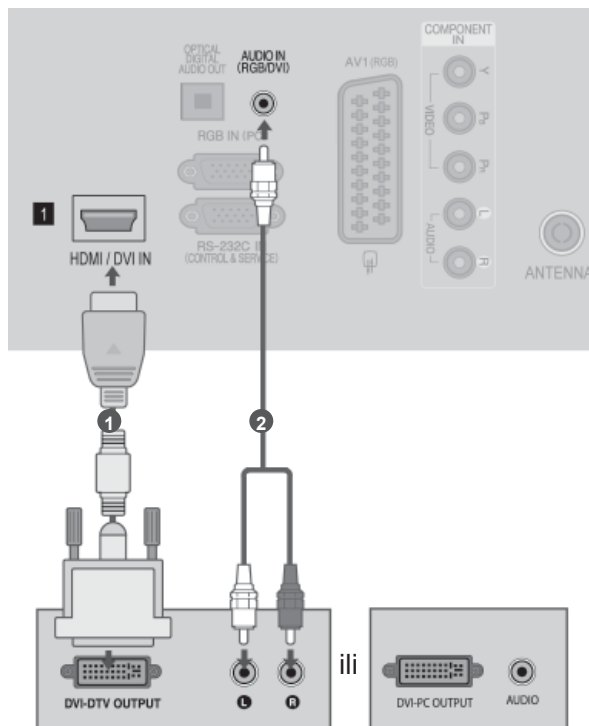

Spajanje Euro scart kabelom

- 1 Spojite Euro skart utor vanjske opreme (DVD, VCR itd.) s **AV1** Euro skart utorom na TV-u.
- 2 Uključite vanjsku opremu.
(Pogledajte priručnik za vanjsku opremu za upute o rukovanju.)
- 3 Odaberite **AV1** izvor ulaza tipkom INPUT (ULAZ) na daljinskom upravljaču.

Skart	Ulaz			Izlaz
	Video	Audio	RGB	Video, Audio
AV1	○	○	○	Analogni TV, Digitalni TV

Trenutačni način ulaza \ Vrsta izlaza	AV1 (TV Out)	AV1 (Kada je u tijeku DTV zakazano snimanje pomoću opreme za snimanje.)
Digital TV	Digitalni TV	○
Analogue TV, AV	Analogni TV	○
Komponentni/RGB	Analogni TV	(Način ulaza prebacuje se na DTV.)
HDMI	Analogni TV	

! NAPOMENA!

- ▶ Svaki Euro scart kabel koji koristite treba imati zaštitu signala.

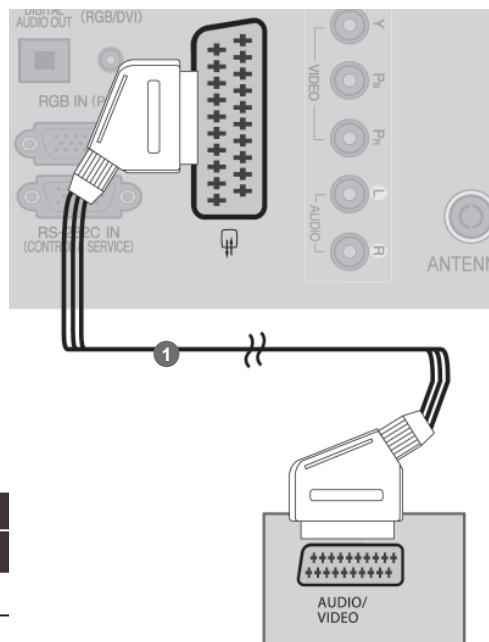

- ▶ TV Out : Na izlaz prosljeđuje signale za analogni TV ili digitalni.

POSTAVLJANJE VANJSKE OPREME

POSTAVLJANJE USB ULAZA (USB IN)

- 1 Spojite USB uređaj s **USB IN** utikačem na televizoru.
- 2 Nakon priključenja uređaja u utičnice **USB IN**, funkcija **USB** je u upotrebi. (str.52)

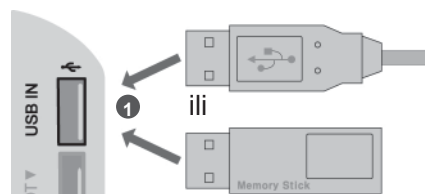

Prilikom spajanja RF kabelom

Kako bi se izbjegao šum slike (međudjelovanje), ostavite dovoljan razmak između VCR i TV.

- 1 Spojite **ANT OUT** (ANT IZLAZ) utičnicu na VCR na utičnicu **ANTENNA IN** (ANT ULAZ) na TV ekranu.
- 2 Spojite antenski kabel na utičnicu **ANT IN** (ANT ULAZ) VCR-a.
- 3 Pritisnite tipku **PLAY** na VCR uređaju i ugodite odgovarajući kanal između TV i VCR za gledanje.

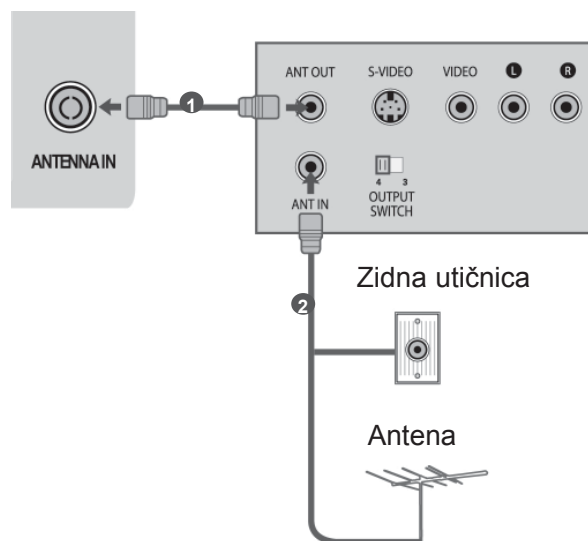

Spajanje RCA kabelom

- 1 Spojite **AUDIO/VIDEO** priključke između TV-a i VCR-a ili vanjske opreme. Pazite da uskladite boje utičnica (video = žuta, audio lijeva = bijela i audio desna = crvena).
- 2 Umetnite video traku u videorekorder i pritisnite **PLAY** na videorekorderu. (Pogledajte priručnik za VCR.) Ili radite s odgovarajućom vanjskom opremom. (Pogledajte upute za rukovanje vanjskim uređajem.)
- 3 Odaberite **AV2** izvor ulaza tipkom **INPUT** (ULAZ) na daljinskom upravljaču. Ako je uređaj spoje na **AV IN 3**, odaberite izvor ulaza **AV3**.

! NAPOMENA!

- ▶ Ako imate mono VCR (videorekorder), spojite audio kabel sa VCR na utičnicu AUDIO L/MONO TV uređaja.

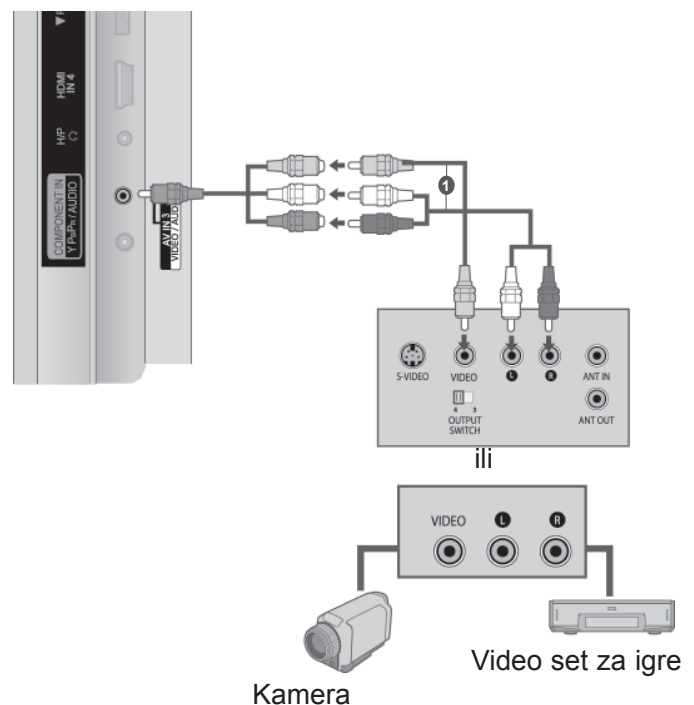
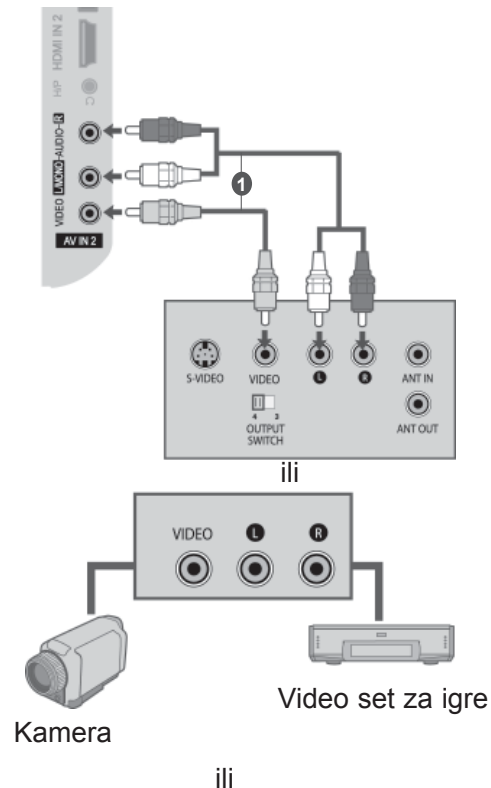

POSTAVLJANJE VANJSKE OPREME

Spajanje D-sub kabelom s 15 nožica

Ovaj TV uređaj osigurava mogućnost uključi-i-koristi što znači da se osobno računalo automatski usklađuje s postavkama TV uređaja.

- 1 Spojite RGB izlaz osobnog računala na **RGB IN (RGB ULAZ) (PC)** utičnicu na TV uređaju.
- 2 Spojite PC audio izlaz na utičnicu **AUDIO IN (RGB/DVI) (AUDIO ULAZ (RGB/DVI))** na TV uređaju.
- 3 Uključite osobno računalo i TV uređaj.
- 4 Odaberite **RGB** izvor ulaza tipkom INPUT (ULAZ) na daljinskom upravljaču.

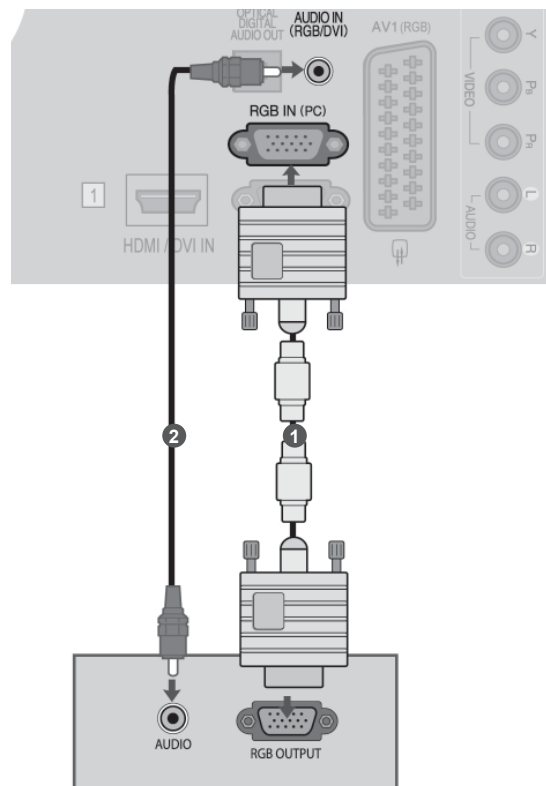

UMETANJE CI MODULA

Za gledanje šifriranih usluga (koje se plaćaju) u digitalnom TV načinu rada. Ovo obilježje nije dostupno u svim državama.

- 1 Umetnite CI modul u PCMCIA (Personal Computer Memory Card International Association) CARD SLOT (UTOR ZA PCMCIA KARTICU) na TV uređaju kako je prikazano slikom.

Za dodatne informacije, pogledajte str. 34.

! NAPOMENA!

- ▶ Provjerite je li CI modul umetnut u utor za karticu PCMCIA u pravom smjeru. Ako modul nije pravilno umetnut, može oštetiti TV i utor za karticu PCMCIA.

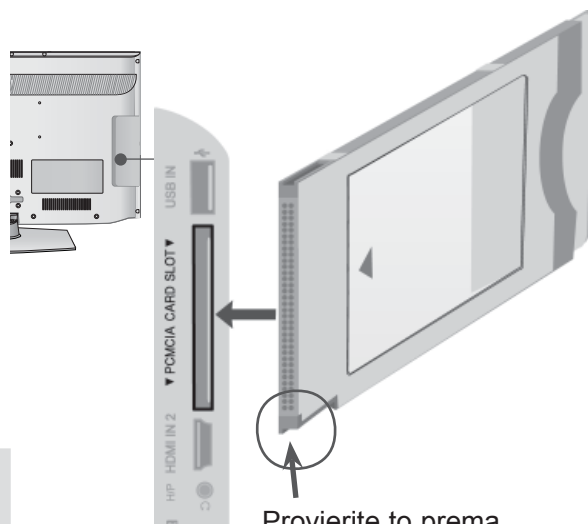

Provjerite to prema uputama i umetnite CI modul.

POSTAVLJANJE SLUŠALICA

Zvuk možete slušati i putem slušalica.

- 1 Slušalice uključite u utičnicu za slušalice.
- 2 Da biste podesili jačinu zvuka slušalica, pritisnite gumb \triangle + ili - . Ako pritisnete gumb MUTE (Bez zvuka), zvuk u slušalicama se isključuje.



! NAPOMENA!

- ▶ Kod priključivanja slušalica stavke izbornika AUDIO (ZVUK) su onemogućene.
- ▶ Kod mijenjanja AV MODE (NAČINA) rada s priključenim slušalicama, ta se promjena primjenjuje samo na sliku, dok na zvuk ne utječe.
- ▶ Kod priključivanja slušalica optički digitalni audio izlaz nije podržan.
- ▶ Impedancija slušalica: 16 Ω
- ▶ Maksimalna izlazna snaga slušalica: 10 mW do 15 mW

POSTAVLJANJE VANJSKE OPREME

PODEŠAVANJE DIGITALNOG AUDIO IZLAZA

Slanje TV audio signala na vanjsku audio opremu preko digitalnog audio izlaza (optički).

Želite li uživati u digitalnom emitiranju pomoću zvučnika s 5.1 kanala, spojite terminal OPTIČKI DIGITALNI AUDIO IZLAZ na stražnjoj strani TV-a s DVD Kućnim kinom (ili s pojačalom).

- 1 Spojite jedan kraj optičkog kabela u utičnicu TV digital audio (optički) izlaz.
- 2 Spojite drugi kraj optičkog kabela u digitalni audio (optički) ulaz audio opreme.
- 3 Postavite "TV Speaker option - Off" ("Opcija TV zvučnik – isključen) u izborniku AUDIO. (► p.112). Za pojedinosti pogledajte priručnik vanjske audio opreme.

⚠ OPREZ

- Ne gledajte u optički izlaz. Gledanje u lasersku zraku može oštetiti vid.

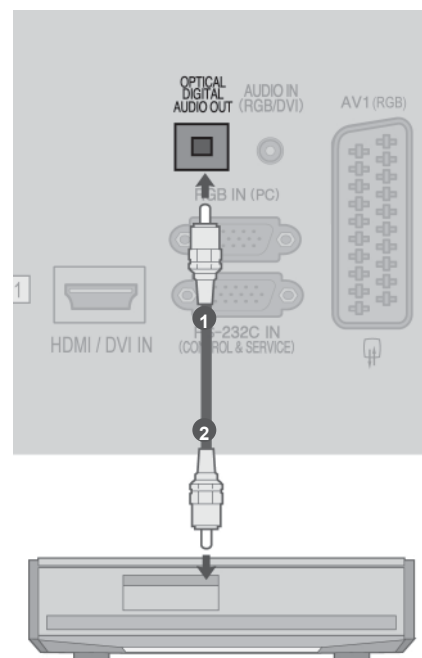

BEŽIČNO PRIKLJUČIVANJE VANJSKE OPREME

(Samo 32/42/46/52/60LD5***, 32LE3***, 32/37/42LE4***, 32/37/42/47/55LE5***)

Vanjsku opremu i TV možete bežično priključiti.

Za više informacija pogledajte upute za rad u priručniku “**LG kutija za bežične medije**”.

- 1 Priključite kutiju za bežične medije na **WIRELESS CONTROL** priključak i **HDMI/DVI IN 1**, **HDMI IN 2** (Osim za 19/22LD3***), **HDMI IN 3** (Osim za 19/22/26/32LD3***, 32/37/42/47LD4***, 19/22LE3***, 22LE5***) ili **HDMI IN 4** (Samo 32LE3***, 32/37/42LE4***, 32/37/42/47/55LE5***) priključak na TV-u.

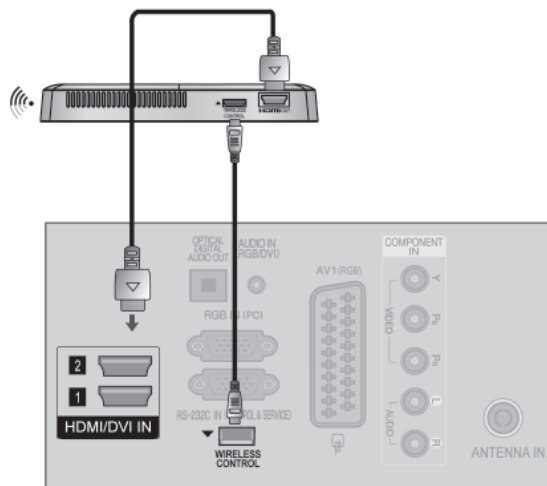

POSTAVLJANJE VANJSKE OPREME

Podržana razlučivost zaslona

RGB-PC, HDMI/DVI-PC način rada

Razlučivost	HorizontalFrequency (Vodoravna frekvencija)(KHz)	VerticalFrequency (Vertikalna frekvencija)(Hz)
720x400	31,468	70,08
640x480	31,469	59,94
800x600	37,879	60,31
1024x768	48,363	60,00
1280x768	47,78	59,87
1360x768	47,72	59,80
1280x1024	63,981	60,02
1920x1080 (RGB-PC)	66,587	59,93
1920x1080 (HDMI-PC)	66,587	59,93

(Osim za 19/22/26LD3***, 26/32LD32**, 32LD34**, 19/22/26/32LE3***, 26/32LD33**)

HDMI/DVI-DTV način rada

Razlučivost	HorizontalFrequency (Vodoravna frekvencija)(KHz)	VerticalFrequency (Vertikalna frekvencija)(Hz)
720x480	31,469	59,94
	31,5	60
720x576	31,25	50
	37,5	50
1280x720	44,96/45	59,94/60
	33,72/33,75	59,94/60
1920x1080	28,125	50
	26,97/27	23,97/24
	33,716/33,75	29,976/30,00
	56,25	50
	67,43/67,5	59,94/60

! NAPOMENA!

- ▶ Nastojte izbjeći dulje prikazivanje statičnih slika na TV ekranu. Statične slike mogu postati stalno utisnute kao prikaz na ekranu, kad god je moguće koristite čuvar ekrana.
- ▶ Moguće je međudjelovanje s obzirom na razlučivost, okomiti raspored, kontrast ili svjetlinu u PC načinu rada. Promijenite razlučivost u PC načinu rada, promijenite brzinu osvježavanja ili ugodite svjetlinu i kontrast na izborniku sve dok slika nije potpuno jasna. Ako PC grafička kartica ne omogućava mijenjanje brzine osvježavanja, promijenite PC grafičku karticu ili se obratite proizvođaču PC grafičke kartice.
- ▶ Odvojene su frekvencije vodoravnog i okomitog oblika ulaznog signala za sinkronizaciju.
- ▶ Preporučujemo korištenje 1920x1080, 60 Hz (Osim za 19/22/26LD3***, 26/32LD32**, 32LD34**, 19/22/26/32LE3***, 26/32LD33**), 1360x768, 60 Hz (Samo 19/22/26LD3***, 26/32LD32**, 32LD34**, 19/22/26/32LE3***, 26/32LD33*) za PC način, što pruža najbolju kvalitetu slike.
- ▶ Spojite signalni kabel s izlaza monitora osobnog računala na RGB (PC) ulaz TV uređaja ili signalni kabel iz HDMI izlaza osobnog računala na HDMI IN (ULAZ) (ili HDMI/DVI IN (ULAZ)) na TV uređaju.
- ▶ Spojite audio kabel s osobnog računala na audio ulaz na TV uređaju. (Audio kabeli nisu dostavljeni s TV uređajem).
- ▶ Ako koristite zvučnu karticu, ugodite po želji zvuk na osobnom računalu.
- ▶ Ako grafička kartica na osobnom računalu nema istodobno analogni i digitalni izlaz, spojite ili RGB ili HDMI IN (ULAZ) (ili HDMI/DVI IN (ULAZ)) za prikaz izlaza s osobnog računala na TV ekranu.
- ▶ Ako grafička kartica na osobnom računalu nema istodobno analogni i digitalni RGB, prebacite TV uređaj na RGB ili HDMI; (drugi navedeni način je podešen na automatski uključi-i-koristi na TV uređaju.)
- ▶ DOS način rada možda neće raditi, ovisno o video kartici ukoliko koristite kabel HDMI na DVI.
- ▶ Ako koristite predug RGB-PC kabel, može doći do smetnji na zaslonu. Preporučljivo je koristiti kabel kraći od 5 m. Time se osigurava najbolja kvaliteta slike.

Podešavanje ekrana za PC način rada

Resetiranje ekrana

Vraća početne tvorničke postavke za položaj, veličinu i fazu.

Ova funkcija djeluje u sljedećim načinima rada : RGB[PC].

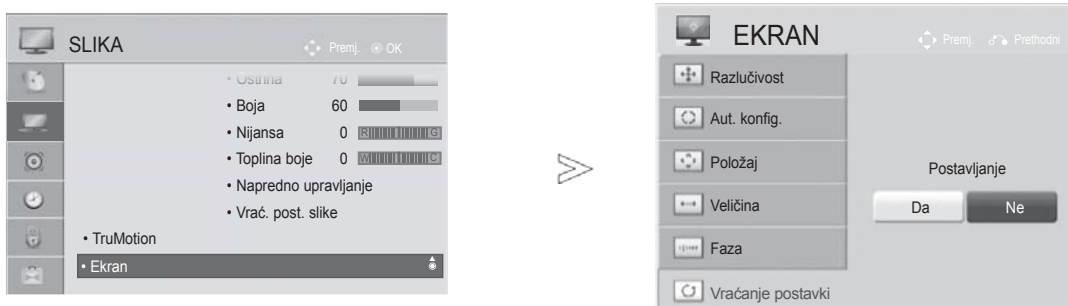

-   Odaberite **SLIKA**.
-   Odaberite **Ekran**.
-   Odaberite **Vraćanje postavki**.
-   Odaberite **Da**.
-  Pokrenite **Vraćanje postavki**.

- Pritisnite **MENU/EXIT**(IZBORNIK/IZLAZ) tipku za povratak na normalno gledanje TV-a.
- Pritisnite **BACK**(NAZAD) tipku za prelazak na zaslon prethodnog izbornika.

POSTAVLJANJE VANJSKE OPREME

Automats ko konfiguriranje (samo RGB [PC] način rada)

Automatski ugađa položaj slike i smanjuje nestabilnost prikaza. Nakon ugađanja, ukoliko slika još nije ispravna, vaš TV uređaj radi ispravno no potrebna su dodatna ugađanja.

Aut. konfigur.

Ova funkcija služi za automatsko prilagođavanje položaja, veličine i faze zaslona. Prikazana slika nekoliko će sekundi biti nestabilna, za vrijeme trajanja automatske konfiguracije.

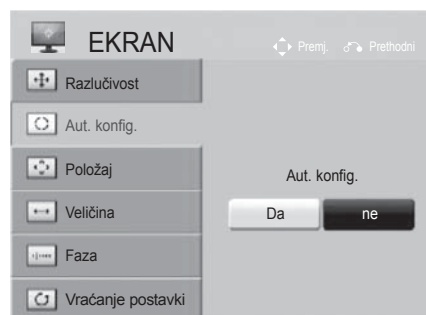
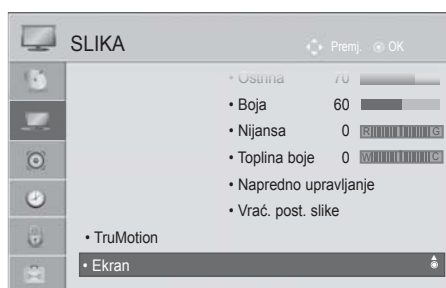

1 Odaberite **SLIKA**.



2 Odaberite **Ekran**.



3 Odaberite **Aut. konfigur.**



4 Odaberite **Da**.



5 Pokrenite **Aut. konfigur.**

- Ako položaj slike još nije ispravan, pokušajte ponovno automatsko ugađanje.
- Ako i nakon automatskog ugađanja treba još podešavati sliku u RGB (PC) načinu rada, možete ugoditi **Position (Položaj)**, **Size (Veličina)** ili **Phase (Faza)**.

- Pritisnite **MENU/EXIT**(IZBORNİK/IZLAZ) tipku za povratak na normalno gledanje TV-a.
- Pritisnite **BACK**(NAZAD) tipku za prelazak na zaslon prethodnog izbornika.

Odabir razlučivosti

Za prikaz normalne slike, ugodite razlučivost RGB načina rada s odabranom u PC načinu rada.

Ova funkcija djeluje u sljedećim načinima rada : RGB[PC] način rada.

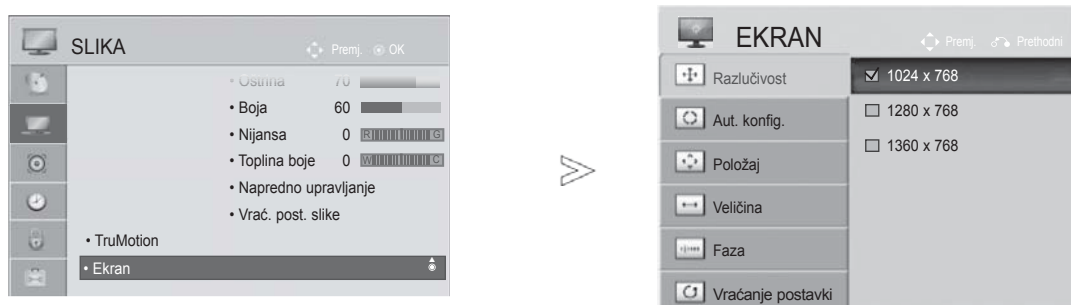

- 1   Odaberite **SLIKA**.
- 2   Odaberite **Ekran**.
- 3   Odaberite **Razlučivost**.
- 4   Odaberite potrebnu razlučivost.
- 5 

- Pritisnite **MENU/EXIT**(IZBORNİK/IZLAZ) tipku za povratak na normalno gledanje TV-a.
- Pritisnite **BACK**(NAZAD) tipku za prelazak na zaslon prethodnog izbornika.









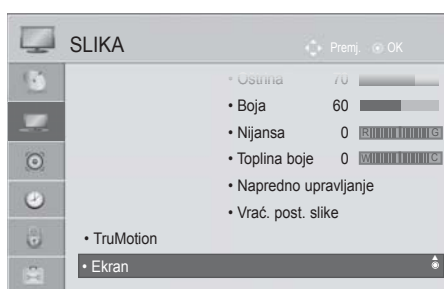

POSTAVLJANJE VANJSKE OPREME

Ugađanje Position (Položaj), Size (Veličina), Phase (Faza) zaslona

Ako nakon podešavanja slika nije jasna, a posebno ako znakovi još uvijek trepere, ručno podesite položaj slike.

Ova funkcija djeluje u sljedećim načinima rada : RGB[PC].



- 1   Odaberite **SLIKA**.
- 2   Odaberite **Ekran**.
- 3   Odaberite **Položaj**, **Veličina** ili **Faza**.
- 4    Učinite potrebna ugađanja.
- 5 

- Pritisnite **MENU/EXIT**(IZBORNİK/IZLAZ) tipku za povratak na normalno gledanje TV-a.
- Pritisnite **BACK**(NAZAD) tipku za prelazak na zaslon prethodnog izbornika.

PRAĆENJE TV PROGRAMA / BIRANJE PROGRAMA

UKLJUČIVANJE TV PRIJEMNIKA

Kad uključite vaš TV prijemnik, ove funkcije će vam biti na raspolaganju za korištenje.

- 1 Najprije pravilno priključite kabel za napajanje. Ovog trenutka će se TV prijemnik prebaciti u način mirovanja.
- 2 U načinu mirovanja TV prijemnik uključite pritiskom na gumb \odot / I, **INPUT** ili **P** \wedge \vee (ili **P** \blacktriangle \blacktriangledown) na TV prijemniku ili pritisnite gumb **POWER**, **INPUT**, **P** \wedge \vee ili gumb **NUMBER** na daljinskom upravljaču i TV prijemnik će se uključiti.

POČETNO POSTAVLJANJE

- 1 Ako se OSD (On Screen Display (Displej na zaslonu)) prikazuje na zaslonu nakon uključivanja TV-a, tada možete podešavati **Jezik**, **Postavke načina rada**, Indikator rada (Kada odaberete Home Use u Mode Setting - Samo LED LCD TV MODELS), **Zemlja** ili **Vremenska zona** (Kada je kao zemlja odabrana Rusija) ili **Postavi lozinku** (kada je za Zemlju odabrana Francuska), **Autom. podešavanje**.

NAPOMENA!:

- a. Ukoliko zatvorite bez dovršenog ispunjavanja početnih postavki, izbornik početnih postavki možete ponovo otvoriti.
- b. Pritisnite **BACK**(NAZAD) tipku za promjenu trenutnog OSD u prethodni OSD.
- c. U zemljama u kojima standardi DTV emisija nisu potvrđeni, neke značajke DTV neće raditi, što ovisi o opremi za emisiju.
- d. Način rada "Kućna upotreba" predstavlja optimalnu postavku za okruženje doma i to je zadani način rada TVa.
- e. Način rada "Rad u trgovini" predstavlja optimalnu postavku za okruženje trgovine. Ako korisnik izmijeni podatke o kvaliteti slike, uređaj se nakon nekog vremena vraća na tvorničke postavke kvalitete slike pomoću načina rada "Rad u trgovini".
- f. Način (Kućna upotreba, Rad u trgovini) može se promijeniti pokretanjem Postavke načina rada u izborniku **OPTION** (OPCIJA).
- g. Na pr. Kada je za Zemlju odabrana Francuska, lozinka nije '0', '0', '0', '0' već '1', '2', '3', '4'.

ODABIR PROGRAMA

- 1 Pritisnite gumb **P** \wedge \vee ili gumb s **BROJEVIMA** kako biste izabrali broj programa.

PRILAGOĐAVANJE GLASNOĆE

- 1 Pritisnite gumb \triangleleft + ili - kako biste prilagodili glasnoću zvuka.
- 2 Ako želite isključiti zvuk, pritisnite gumb **MUTE** (Bez zvuka).









Ovu funkciju možete obustaviti pritiskom na gumb **MUTE** (BEZ ZVUKA), \triangleleft + ili - , AV Mode (Način AV).

PRAĆENJE TV PROGRAMA / BIRANJE PROGRAMA

BRZI IZBORNIK

OSD vašeg televizora (On Screen Display - Prikaz na zaslonu) može se donekle razlikovati od onoga prikazanog u ovom priručniku.

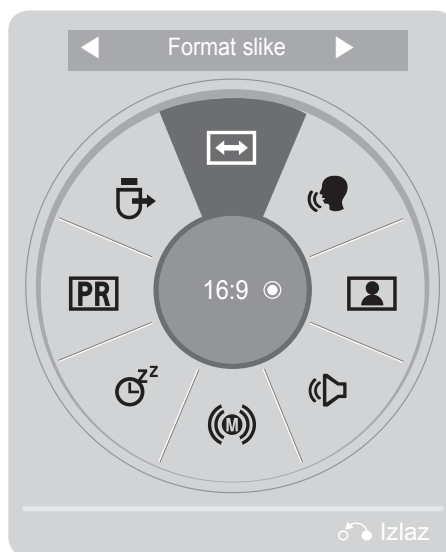

Brzi izbornik (Quick Menu) je izbornik značajki koje će korisnik često koristiti.

-  **Format slike:** Odabire željeni format slike. Za Zoom Setting (Postavka zumiranja) odaberite 14:9, Zumiranje i Kino zumiranje u izborniku Ratio (Omjer dužine i visine slike). Kad završite s postavljanjem zumiranja, ponovo se prikazuje brzi izbornik.
-  **Clear Voice II :** Razlikovanjem raspona zvuka ljudskog glasa korisniku pomaže da bolje čuje ljudske glasove.
-  **Način slike :** Odabire željeni način slike.
-  **Način zvuka :** Ova značajka služi za automatsko postavljanje kombinacije zvukova koja je procijenjena kao najbolja za prizore koji se prikazuju. Odabire željeni način zvuka.
-  **Zvuk ili Audio jezik :** Odabire izlaz zvuka.
-  **Vrijeme gašenja :** Postavlja programator za stanje mirovanja.
-  **Preskoči Isključeno/uključeno :** Odabire Preskoči Isključeno/uključeno.
-  **USB uređaj :** Odaberite "Izbaci" kako biste izvadili USB uređaj.



1   Prikaži svaki izbornik.

2  Odabire željeni Izvor.

3   • Pritisnite Q.MENU/EXIT(Q.IZBORNIK/IZLAZ) tipku za povratak na normalno gledanje TV-a.
• Pritisnite **BACK**(NAZAD) tipku za prelazak na zaslon prethodnog izbornika.

ODABIR NA EKRANSKOM IZBORNIKU I PRILAGODBA

OSD (Ekranški izbornik) vašeg TV prijemnika se može pomalo razlikovati od ovoga koji je prikazan u ovom priručniku.

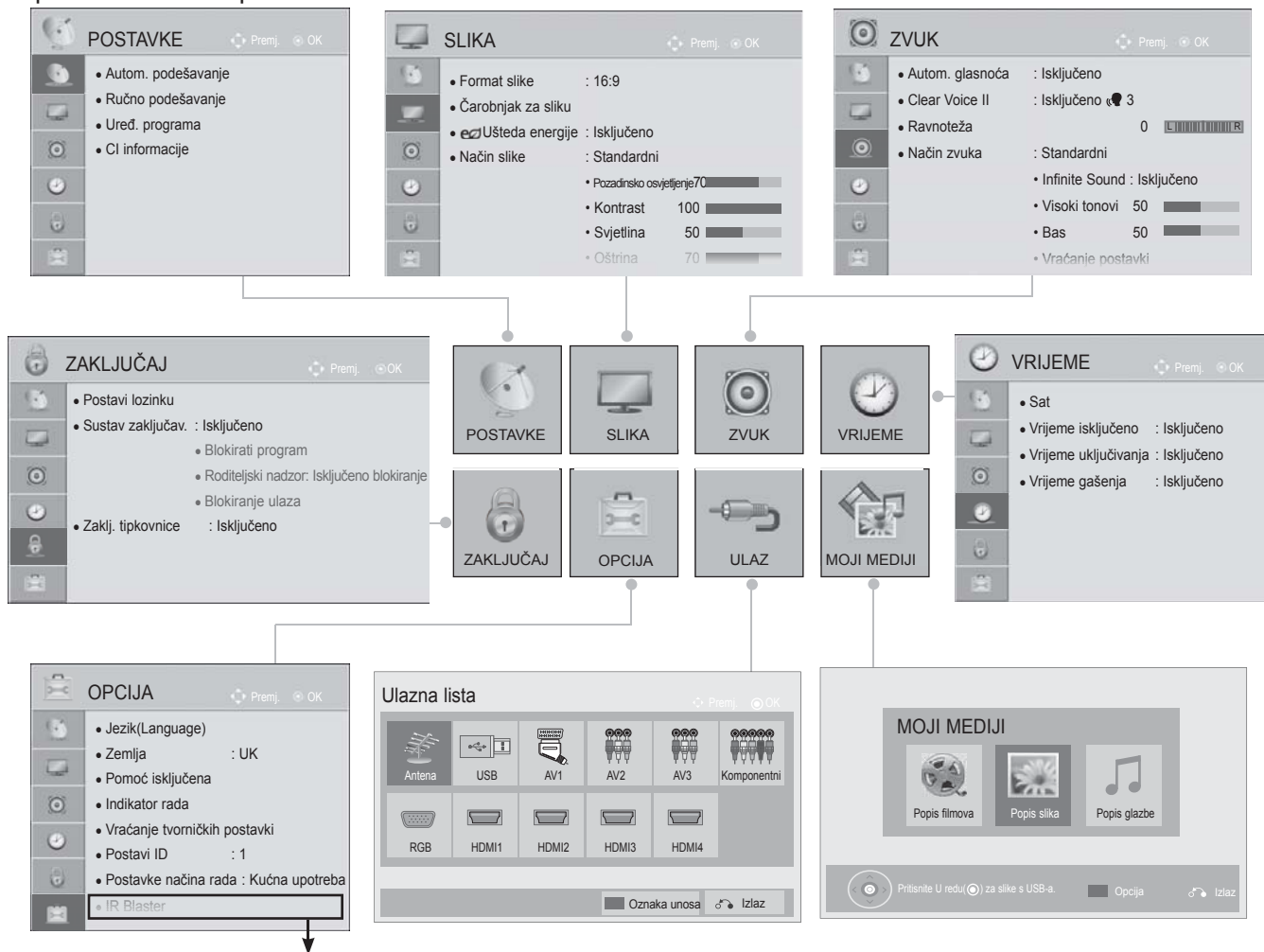

(Osim za 19/22/26/32LD3***, 32/37/42/47LD4***, 19/22/26LE3***, 22/26LE5***)

1 Prikaži svaki izbornik.

2 Odabir stavke s izbornika.

3 Prijeđi na skočni izbornik.

- Pritisnite crvenu **CRVENA** tipku, tako možete provjeriti **Podrška za korisnike** izbornik.
- Pritisnite zelenu **Zelena** tipku, tako možete provjeriti **Jednostavan korisnički meni.** izbornik.
- Pritisnite **MENU/EXIT**(IZBORNIK/IZLAZ) tipku za povratak na normalno gledanje TV-a.
- Pritisnite **BACK**(NAZAD) tipku za prelazak na zaslon prethodnog izbornika.

! NAPOMENA!

- ▶ Značajke CI informacije nije moguće koristiti u analognom načinu.
- ▶ **IR Blaster** : Za više informacije, pogledajte izbornik s opcijama u "Wireless Media Box" u priručniku s uputama za rad.
- ▶ Postoji mogućnost korištenja **Popis filmova** izbornika kod 19/22/26/32LE3***, 32/37/42LE4***, 22/26LE5***, 32/37/42/47/55LE5***, 32/42/46/52/60LD56**, 32/37/42/47LD46**, 32/42/46/52/60LD555, 32/3742/47LD455, 19/22/26/32LD355, 19/22/26/32LD356, 19/22/26/32LD345, 19/22/26/32LD346 32/37/42/47LD425, 32/37/42/47LD426, 26/32LD335, 26/32LD336.

PRAĆENJE TV PROGRAMA/BIRANJE PROGRAMA

AUTOMATSKO BIRANJE PROGRAMA

Koristite kako biste automatski pronašli i spremili sve dostupne programe.

Kad pokrenete autoprogramiranje u digitalnom načinu, svi podaci koji su već spremljeni bit će izbrisani. Moguće je pohraniti do 1,000 programa. No, broj se donekle može razlikovati ovisno o emitiranim signalima.

DVB-T, DVB-C Autom. podešavanje je izbornik za korisnike u zemljama koje podržavaju DVB kabel.

Ako želite odabrati opciju **Antena (Antena)**,

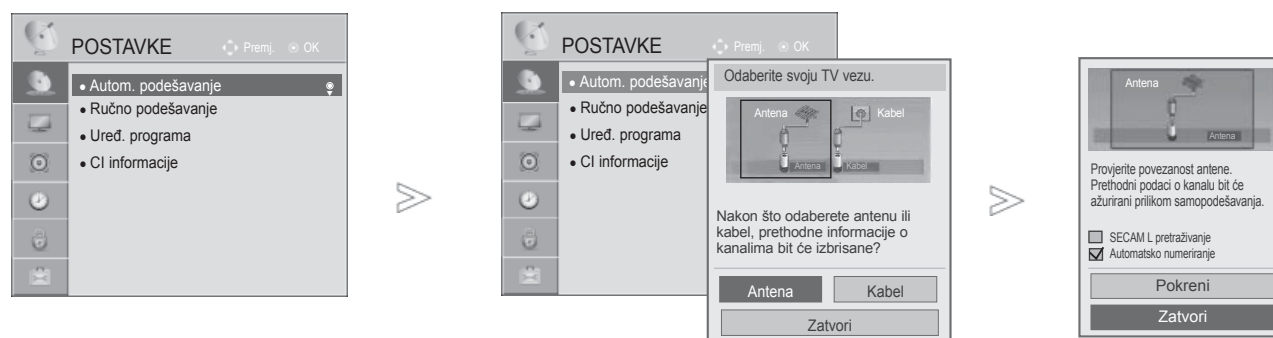

- 1 Odaberite **POSTAVKE**.
- 2 Odaberite **Autom. podešavanje**.
- 3 Odaberite **Antena**.
- 4 Odaberite **Pokreni**.
- 5 **Autom. podešavanje**.

- Pomoću gumba s brojevima upišite lozinku s 4 znamenke dok je sustav za zaključavanje 'Uključen'.
- Ako se želite zadržati na odabiru koji automatski određen ^ v , odaberite **Pokreni** pomoću gumba. Zatim pritisnite gumb **OK** (U REDU). U protivnom odaberite **Zatvori**.
- **Automatsko brojanje**: odlučuje da li koristiti brojeve programa onako kako su ih isporučile televizijske stanice za podešavanje.
- Ako ste s izbornika **Zemlja** odabrali Italiju, i nakon automatskog podešavanja se prikazao skočni prozor zbog sukoba broja programa, odaberite željeni kanal kako bi se sukob broja programa razriješio.

- Pritisnite **MENU/EXIT**(IZBORNİK/IZLAZ) tipku za povratak na normalno gledanje TV-a.
- Pritisnite **BACK**(NAZAD) tipku za prelazak na zaslon prethodnog izbornika.

- U sljedećim zemljama može se koristiti DVB kabel: Njemačka, Nizozemska, Švedska, Švicarska, Danska, Austrija, Finska, Norveška, Slovenija, Mađarska, Ukrajina.(Može se dodati podržana zemlja.)
- Digitalna televizija ne može se koristiti u sljedećim zemljama: Slovačka, Bosna, Srbija, Bugarska, Albanija, Kazakstan

Ako želite odabrati opciju **Cable (Kabel)**,

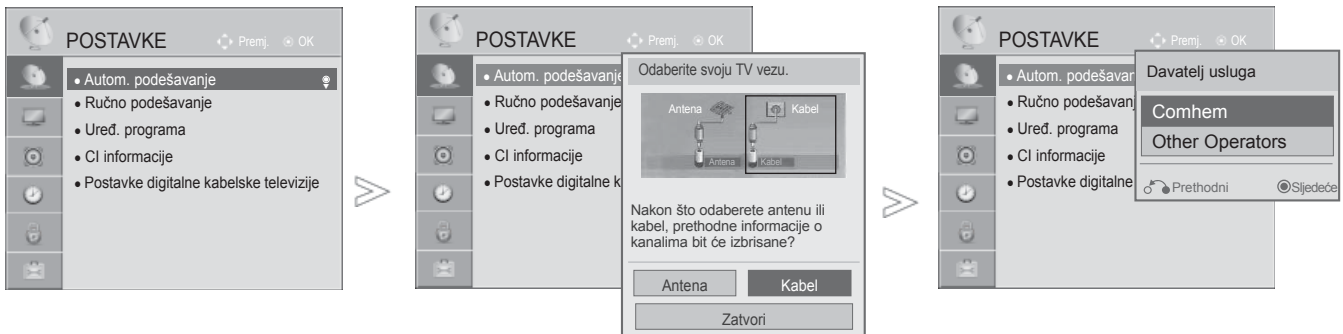

1. Odaberite **POSTAVKE**.
2. Odaberite **Autom. podešavanje**.
3. Odaberite **Kabel**.
4. Odaberite **Comhem** ili **Other Operators**.
5. Odaberite **Brzo** ili **Potpuno**.

- Pomoću gumba s brojevima upišite lozinku s 4 znamenke dok je sustav za zaključavanje 'Uključen'.
- Kada odaberete **Kabel**, zaslon za odabir **Cable Service Operator** se može razlikovati ili se uopće neće prikazati ovisno o kablskom stanju za određenu zemlju.
- Popup prozor za biranje između **Davatelj usluga** se početno prikazuje samo za 3 slučaja kada otvarate **Initial Setting** izbornik, kada mijenjate **Antenna** u **Kabel** ili kada otvarate izbornik nakon mijenjanja opcije **Zemlja**.
- Kada želite birati između **Davatelj usluga** mimo ova tri slučaja, to možete učiniti odabirom **POSTAVKE**->**Postavke digitalne kablске televizije**-> **Davatelj usluga**.

- Pritisnite **MENU/EXIT**(IZBORNİK/IZLAZ) tipku za povratak na normalno gledanje TV-a.
- Pritisnite **BACK**(NAZAD) tipku za prelazak na zaslon prethodnog izbornika.

- Potreban SO za certifikaciju: Švedska(Comhem, Canal Digital), Danska(YouSee, Canal Digital, Stofa), Norveška(Canal Digital), Nizozemska(Ziggo), Ukrajina(Volia-Cable).
 - Ukoliko nema željenog Service Operatora, odaberite **Other Operators**.
 - Ako odaberete "Other Operators" (Ostali davatelji usluga) ili je u odabranoj državi podržana samo opcija "Other Operators" (Ostali davatelji usluga), pretraživanje svih kanala može potrajati, odnosno neki kanali možda neće biti pretraženi.
- Ako se neki od kanala ne prikazuju, pratite niže naveden postupak:
1. **POSTAVKE** -> **Autom. podešavanje** -> **Kabel** -> **Postavke**
 2. Opciju **Početno traženje programa** s "**Isključeno**" na "**Uključeno**"
 3. Unesite dodatne vrijednosti poput frekvencije, stope simbola, modulacije i mrežnog ID-a. (te informacije možete zatražiti od davatelja usluga kablске televizije)

PRAĆENJE TV PROGRAMA/BIRANJE PROGRAMA

■ Kada odaberete Brzo,

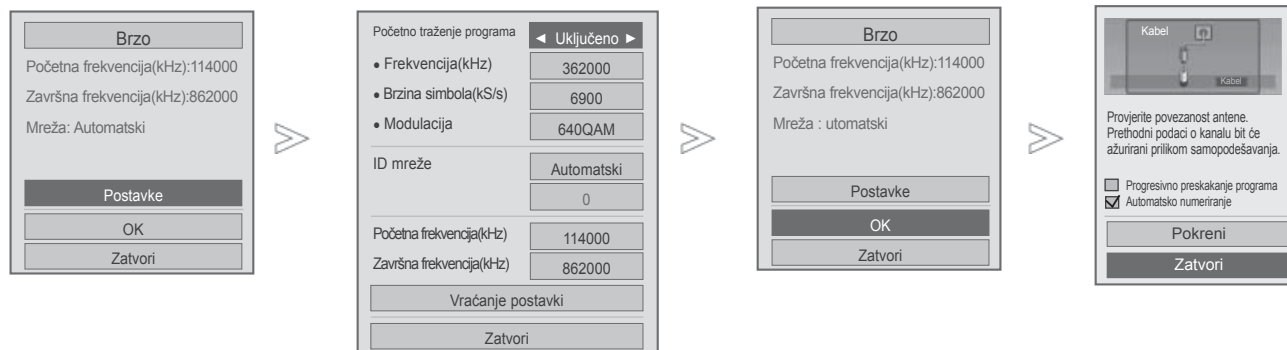





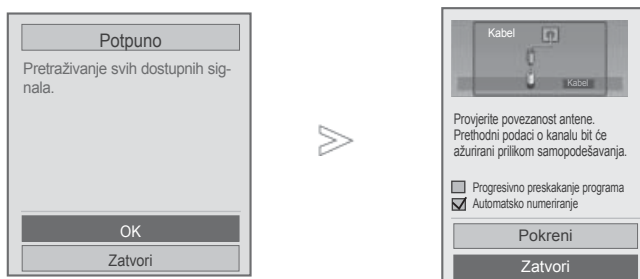

6. Odaberite **Brzo**.
7. Odaberite **Postavke**.
8. Napravite željena podešavanja.
9. Odaberite **Zatvori**.
10. Odaberite **OK**.
11. Odaberite **Pokreni**.
12. **Autom. podešavanje**.

- Ako se želite zadržati na odabiru koji automatski određen ^ v , odaberite **Pokreni** pomoću gumba. Zatim pritisnite gumb **OK** (U REDU). U protivnom odaberite **Zatvori**.
- **Automatsko brojanje**: odlučuje da li koristiti brojeve programa onako kako su ih isporučile televizijske stanice za podešavanje.
- **Progresivno preskakanje programa** : Scramble kanal se preskače u značajki **Autom. podešavanje** i **Ručno podešavanje**.

- Pritisnite **MENU/EXIT**(IZBORNİK/IZLAZ) tipku za povratak na normalno gledanje TV-a.
- Pritisnite **BACK**(NAZAD) tipku za prelazak na zaslon prethodnog izbornika.

■ Kada odaberete Potpuno,



- 6  Odaberite **Potpuno**.
- 7   Odaberite **OK**.
- 8   Odaberite **Pokreni**.
- 9  **Autom. podešavanje.**

- Ako se želite zadržati na odabiru koji automatski određen $\wedge \vee$, odaberite **Pokreni** pomoću gumba. Zatim pritisnite gumb **OK** (U REDU). U protivnom odaberite **Zatvori**.
- **Automatsko brojanje:** odlučuje da li koristiti brojeve programa onako kako su ih isporučile televizijske stanice za podešavanje.
- **Progresivno preskakanje programa :** Scramble kanal se preskače u značajki **Autom. podešavanje** i **Ručno podešavanje**.
- Ne možete odabrati Potpuno kada je davatelj usluga postavljen na "**Ziggo**" ili "**Drugi davatelji usluga**" za Nizozemsku.

- Pritisnite **MENU/EXIT**(IZBORNİK/IZLAZ) tipku za povratak na normalno gledanje TV-a.
- Pritisnite **BACK**(NAZAD) tipku za prelazak na zaslon prethodnog izbornika.

PRAĆENJE TV PROGRAMA / BIRANJE PROGRAMA

Sljedeće su vrijednosti potrebne za brzu i točnu pretragu svih dostupnih programa. Često korištene vrijednosti postavljene su na „zadano“.

Ipak, za točne postavke raspitajte se kod pružatelja usluge kabela TV.

Kada koristite Automatsko biranje u DVB kabel modusu, odabir Full opcije će pretraživati sve frekvencije kako bi se pronašli mogući kanali.

Ako program nije pronađen pomoću mogućnosti Default (Zadano), potražite ga pomoću mogućnosti Full (Potpuno).

Međutim, u slučaju da programe pretražujete pomoću mogućnosti Full (Potpuno), Auto Tuning (Autom. podešavanje) može uzeti previše vremena.

- **Frekvencija** : Unesite frekvenciju koju određuje korisnik.
- **Brzina simbola** : Unesite korisničku vrijednost simbola (Vrijednost simbola: brzina kojom uređaj poput modema šalje simbole kanalu).
- **Modulacija** : Unesite korisničku modulaciju. (Modulacija: učitavanje audio ili video signala na prijenosnik).
- **ID mreže** : Unique identifier allocated for each user.
- **Početna frekvencija** : Unesite početni frekventni opseg koji određuje korisnik.
- **Završna frekvencija** : Unesite krajnji frekventni opseg koji određuje korisnik.







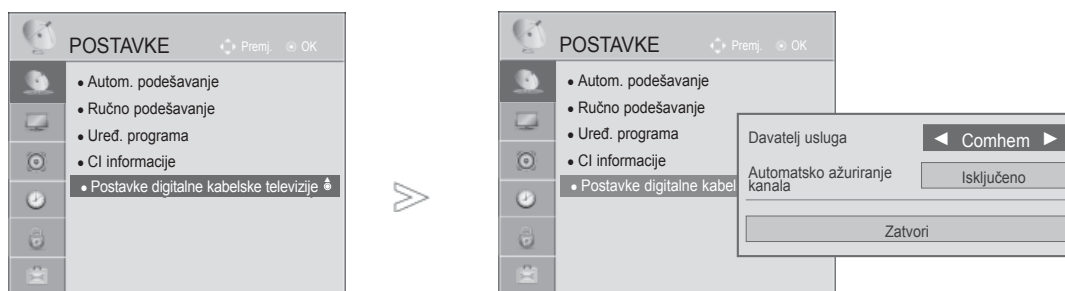

POSTAVLJANJE KABELSKE DTV

(SAMO U KABEL MODUSU)

Mogućnosti koje korisnik može birati u izborniku Davatelj usluga se razlikuju ovisno o broju pružatelja usluge (Davatelj usluga) koji podržava svaka zemlja, a ako je broj podržavanih pružatelja usluge 1, odgovarajuća funkcija postaje neaktivna.

Nakon promjene pružatelja usluge (Davatelj usluga), prikazuje se prozor s upozorenjem da će se popis kanal obrisati kada se pritisne tipka OK(U redu) ili se odabere Zatvori (Zatvori), a kada se odabere 'Da(Da)' prikazat će se pop-up prozor s Automatskim biranjem.



-   Odaberite **POSTAVKE**.
-   Odaberite **Postavke digitalne kabele**.
-   Odaberite **Davatelj usluga** ili **Automatsko ažuriranje kanala**.
-   Odabire željeni Izvor.

- Ako odaberete **Kabel**, možete vidjeti **Postavke digitalne kabele** izbornik.
- Kad je **Automatsko ažuriranje kanala** postavljeno na **Uključeno**, možete ažurirati informacije za sve za sve programe koje je moguće ažurirati, što obuhvaća i program koji trenutno gledate.
- Kad je **Automatsko ažuriranje kanala** **Isključeno**, možete ažurirati informacije samo za program koji trenutno gledate.
- Opciju **Postavke digitalne kabele** ne možete odabrati ako je davatelj usluga postavljen na "**Ziggo**".

- Pritisnite **MENU/EXIT**(IZBORNİK/IZLAZ) tipku za povratak na normalno gledanje TV-a.
- Pritisnite **BACK**(NAZAD) tipku za prelazak na zaslon prethodnog izbornika.

PRAĆENJE TV PROGRAMA / BIRANJE PROGRAMA

RUČNO BIRANJE PROGRAMA (U DIGITALNOM NAČINU)

Ručno biranje programa vam omogućava dodavanje programa na vaš popis programa.

Ako želite odabrati opciju **Antenna (Antena)**,

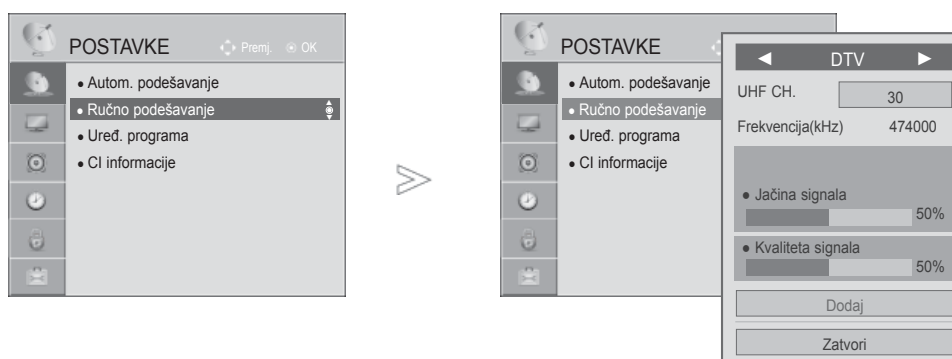

-   Odaberite **POSTAVKE**.
-   Odaberite **Ručno podešavanje**.
-   Odaberite **DTV**.
-    Odabir željenog broja kanala.
-   Odaberite ažuriranje ili dodavanje ako postoji signal.

- Pomoću gumba s brojevima upišite lozinku s 4 znamenke dok je sustav za zaključavanje 'Uključen.'
- Možete odabrati **SBAND** ako je zemlja postavljena na "Norveška, Latvija."

- Pritisnite **MENU/EXIT**(IZBORNİK/IZLAZ) tipku za povratak na normalno gledanje TV-a.
- Pritisnite **BACK**(NAZAD) tipku za prelazak na zaslon prethodnog izbornika.

Ako želite odabrati opciju **Cable (Kabel)**,

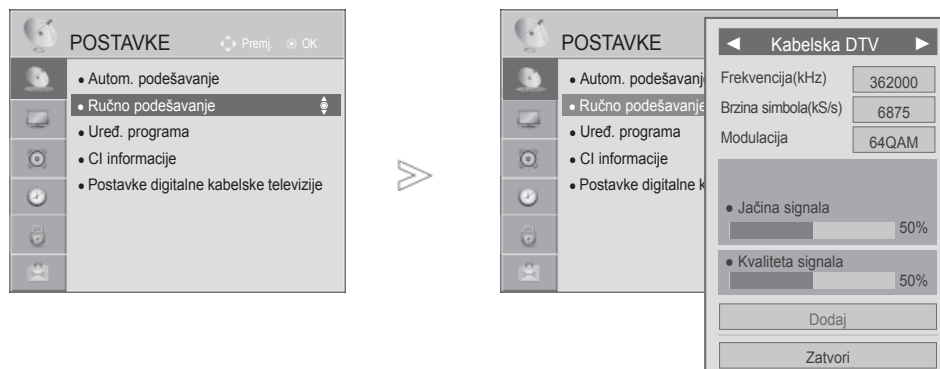

- 1   Odaberite **POSTAVKE**.
- 2   Odaberite **Ručno podešavanje**.
- 3   Odaberite **Kabelska DTV**.
- 4    Učinite potrebna ugađanja.

- Pomoću gumba s brojevima upišite lozinku s 4 znamenke dok je sustav za zaključavanje 'Uključen'.
- **Brzina simbola** : Unesite korisničku vrijednost simbola (Vrijednost simbola: brzina kojom uređaj poput modema šalje simbole kanalu).
- **Modulacija** : Unesite korisničku modulaciju. (Modulacija: učitavanje audio ili video signala na prijenosnik).
- Ne možete odabrati opciju **Kabelska DTV** kada je davatelj usluga postavljen na "**Ziggo**" ili "**Drugi davatelji usluga**" za Nizozemsku.

- Pritisnite **MENU/EXIT**(IZBORNİK/IZLAZ) tipku za povratak na normalno gledanje TV-a.
- Pritisnite **BACK**(NAZAD) tipku za prelazak na zaslon prethodnog izbornika.

PRAĆENJE TV PROGRAMA / BIRANJE PROGRAMA

RUČNO BIRANJE PROGRAMA

(U ANALOGNOM NAČINU)

Ručno biranje vam omogućava ručno ugađanje i organiziranje stanica redom po vašoj želji.

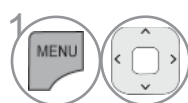
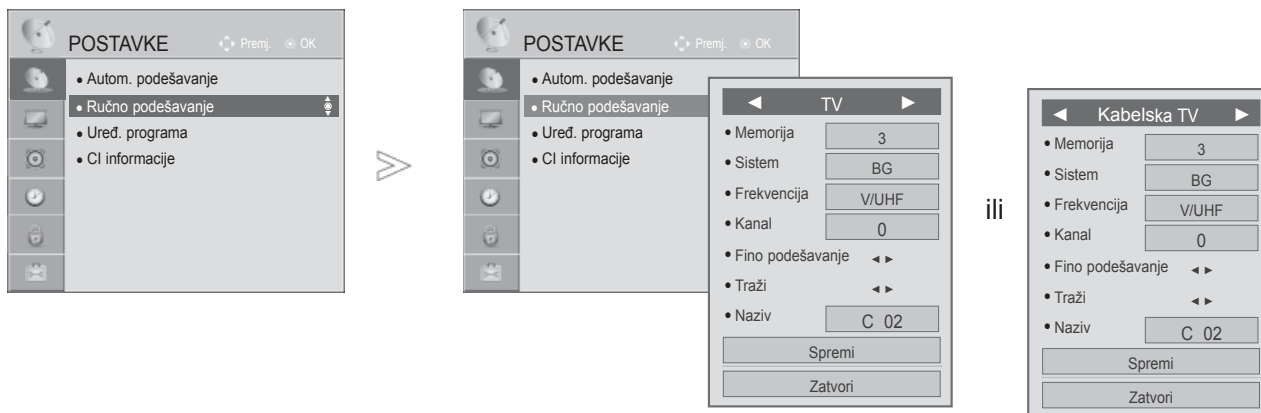

Odaberite **POSTAVKE**.

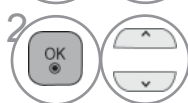

Odaberite **Ručno podešavanje**.



Odaberite **TV** ili **Kabelska TV**.

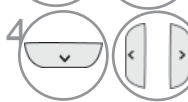

ili  Odabir željenog broja programa.

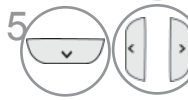

Odabir TV sustava.

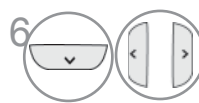

Odabir između **V/UHF** ili **Kable**.

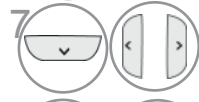

ili  Odabir željenog broja kanala.



Pokreni pretraživanje.



Odaberite **Spremi**.

- Pritisnite **MENU/EXIT** (IZBORNİK/IZLAZ) tipku za povratak na normalno gledanje TV-a.
- Pritisnite **BACK** (NAZAD) tipku za prelazak na zaslon prethodnog izbornika.



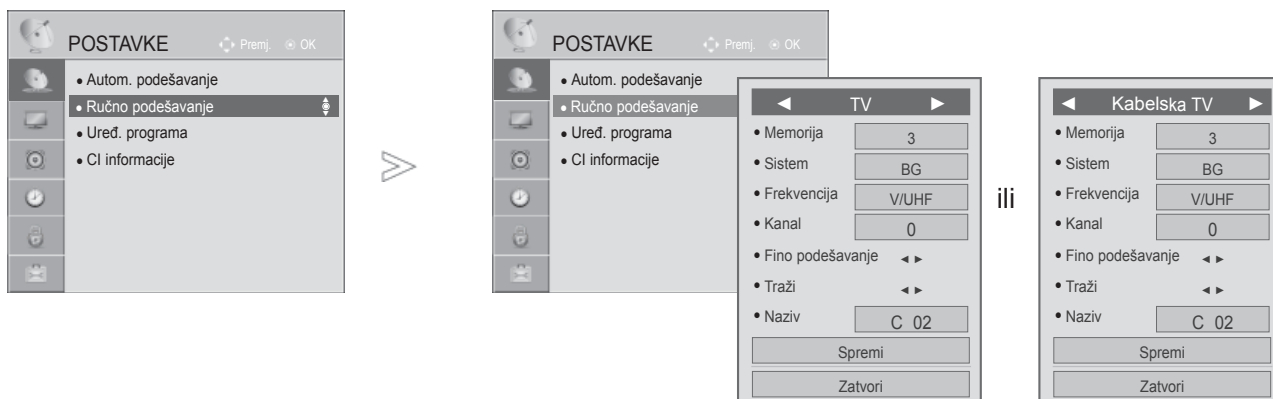



- Pomoću gumba s brojevima upišite lozinku s 4 znamenke dok je sustav za zaključavanje 'Uključen.'
- **L** : SECAM L/L' (Francuska)
- **BG** : PAL B/G, SECAM B/G (Europa / Istočna Europa/ Azija / Novi Zeland / Srednj iistok / Afrika)
- **I** : PAL I (U.K. / Irska / Hong Kong / Južna Afrika)
- **DK** : PAL D/K, SECAM D/K (Istočna Europa / Kina / Afrika / CIS)
- Za spremanje novog kanala pratite korake 4 do 9.



■ Dodjeljivanje naziva stanici

Možete dodijeliti ime stanice za svaki programski broj.

- 1   Odaberite **POSTAVKE**.
- 2   Odaberite **Ručno podešavanje**.
- 3   Odaberite **TV** ili **Kabelska TV**.
- 4   Odaberite **Naziv**.

- 5   Odaberite položaj i odredite mjesto drugog znaka i tako dalje. Možete koristiti slova od A do Z, brojeve 0 do 9, +/- i prazninu.
- 6   Odaberite **Zatvori**.
- 7   Odaberite **Spremi**.

■ Precizno ugađanje

Precizno ugađanje će u normalnim okolnostima biti potrebno samo kad je prijem slab.

- 1   Odaberite **POSTAVKE**.
- 2   Odaberite **Ručno podešavanje**.
- 3   Odaberite **TV** ili **Kabelska TV**.
- 4   Odaberite **Fino podešavanje**.
- 5   Fino ugađajte dok ne dobijete najbolju sliku i zvuk.
- 6   Odaberite **Spremi**.

- Pritisnite **MENU/EXIT**(IZBORNİK/IZLAZ) tipku za povratak na normalno gledanje TV-a.
- Pritisnite **BACK**(NAZAD) tipku za prelazak na zaslon prethodnog izbornika.

PRAĆENJE TV PROGRAMA / BIRANJE PROGRAMA

UREĐIVANJE PROGRAMA

Kad se preskoči broj programa, to znači da ga nećete moći izabrati pomoću gumba P za vršenje TV emisije.

Ako želite izabrati preskočeni program, brojičanim gumbima izvršite neposredni upis BROJA programa u izborniku za uređivanje programa.

Ova vam funkcija omogućava preskakanje spremljenih programa.

Broj programa možete promijeniti pomoću funkcije „Premj.“ („Premjesti“), ako nije odabrano automatsko numeriranje kada pokrećete automatsko podešavanje.

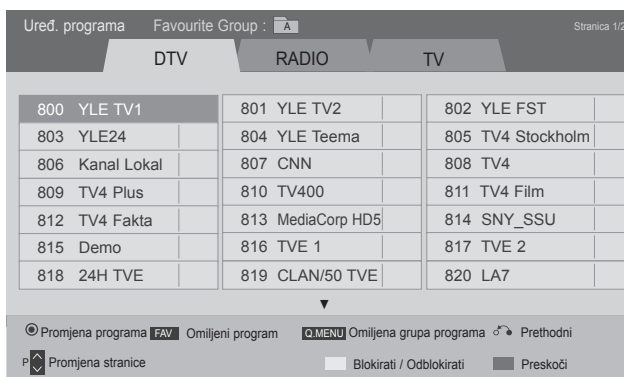
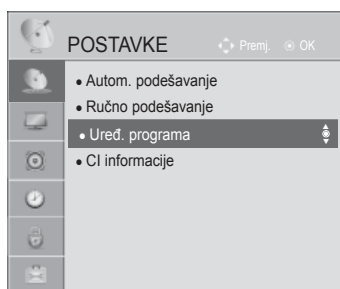

ili

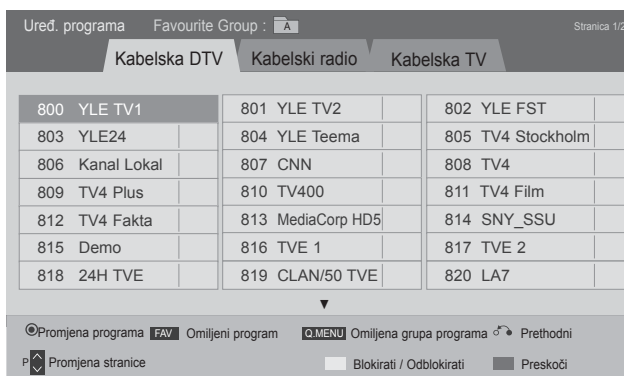

1 Odaberite **POSTAVKE**.



2 Odaberite **Ured. programa**.



3 Uđite u **Ured. programa**.





4 Odaberite programe koje treba spremiti ili preskočiti.

- Pritisnite **MENU/EXIT**(IZBORNIK/IZLAZ) tipku za povratak na normalno gledanje TV-a.
- Pritisnite **BACK**(NAZAD) tipku za prelazak na zaslon prethodnog izbornika.

U DTV/RADIO NAČINU

■ Preska kanje broja programa

1  Odaberite broj programa koji želite preskočiti.

2  **PLAVA** Broj programa prebacite na plavo.

3  **PLAVA** Otpustite.

- Kad se preskoči broj programa, to znači da ga nećete moći izabrati pomoću gumba P ^ v za vrijeme normalne TV emisije.
- Ako želite izabrati preskočeni program, neposredno upišite broj programa s BROJČANIM ili odaberite Uređ. programa (Uređivanje programa) ili EPG.

■ Zaključavanje broja programa

1  Odaberite broj programa koji želite zaključati.

2  **ŽUTO** Promijenite boju programa u žutu boju.

3  **ŽUTO** Otpustite.

- Program se može registrirati kao zaključan čak i kad sustav zaključavanja isključen.

U TV NAČINU

Ova funkcija omogućava brisanje ili preskakanje pohranjenih programa. Također možete preseliti neke kanale na druge programske brojeve.

■ Brisanje programa



1  Odaberite broj programa koji želite izbrisati.

2  **CRVENA** Broj programa prebacite na crveno.

- Izabrani broj programa se briše, dok se svi ostali programi pomiču za jedan broj prema gore

■ Premještanje programa



1  Odaberite broj programa koji želite premjestiti.

2  **ZELENA**  Broj programa prebacite na zeleno.

3  **ZELENA** Otpustite.

PRAĆENJE TV PROGRAMA / BIRANJE PROGRAMA

■ Preska kanje broja programa

-  Odaberite broj programa koji želite preskočiti.
-  Broj programa prebacite na plavo.
-  Otpustite.



- Kad se preskoči broj programa, to znači da ga nećete moći izabrati pomoću gumba P ^ v za vrijeme normalnog praćenja TV programa.
- Ako želite izabrati preskočeni program, upišite neposredno broj programa s BROJČANIM tipkama ili odaberite Uređ. programa (Uređivanje programa) ili EPG.

■ Automatsko sortiranje

-   Pokrenite Automatsko sortiranje.

- Kad ste jednom aktivirali automatsko sortiranje, nećete više moći uređivati programe.

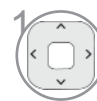

■ Zaključavanje broja programa

-  Odaberite broj programa koji želite zaključati.
-  Promijenite boju programa u žutu boju.
-  Otpustite.

- Program se može registrirati kao zaključan čak i kad sustav zaključavanja isključen.

■ Odabir omiljenog programa

Omiljeni programi praktična je značajka koja omogućuje da brzo skenirate programe po svom izboru, bez potrebe da se skeniraju svi programi između njih.

-  Odaberite željeni program.
-  Dodajte odgovarajući program na popis omiljenih programa trenutne omiljene grupe (Favourite grupa).
-  Otpustite.

■ Odabir grupe omiljenih programa



1 Odaberite željeni program.



2 Prikazuje se pop-up prozor gdje se može promijeniti omiljena grupa.



3 Odaberite omiljenu grupu.

PRAĆENJE TV PROGRAMA/BIRANJE PROGRAMA

CI [COMMON INTERFACE] INFORMACIJE

Ova funkcija vam omogućava praćenje nekih šifriranih programa (plaćaju se posebno). Ako uklonite CI modul, nećete moći gledati ove programe.

Kad modul bude uložen u CI utoru, moći ćete pristupiti izborniku modula.

Od vašeg zastupnika zatražite podatke o kupnji smart card kartice i modula. Nemojte uzastopno umetati i vaditi CAM modul iz vašeg TV prijemnika. Time možete izazvati neispravnosti u radu. Kad je TV prijemnik uključen nakon ulaganja CI modula, možda neće biti zvuka na izlazu.

Ovo nije kompatibilno sa CI modulom i smart card karticom.

CI (Common Interface – Zajedničko sučelje) funkcije mogu biti nedostupne, što ovisi uvjetima emitiranja u pojedinoj zemlji.

Ako koristite CAM (Conditional Access Module, modul uvjetnog pristupa), provjerite jesu li u potpunosti ispunjeni uvjeti za DVB-CI ili CI plus.

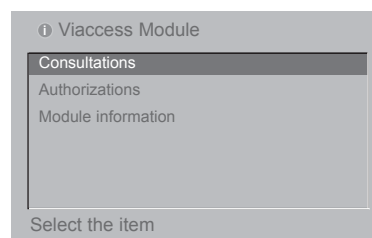
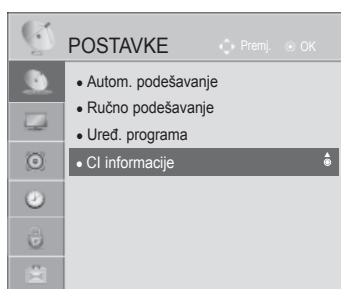

- Ovaj OSD služi samo kao slikoviti prikaz mogućnosti izbornika dok će se format ekrana razlikovati prema davatelju plaćene digitalne usluge.
- CI (Common Interface – Zajedničko sučelje) ekran izbornika i uslugu možete promijeniti u dogovoru s vašim zastupnikom.

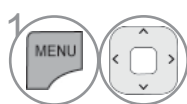

1 Odaberite **POSTAVKE**.

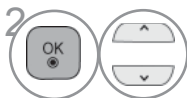

2 Odaberite **CI informacije**.

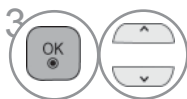

3 Odaberite željenu stavku: Podaci o modulu, podaci o smart card kartici, jeziku ili preuzimanju softvera, itd.



4 Spremite.

- Pritisnite **BACK/EXIT**(NAZAD/IZLAZ) tipku za prelazak na zaslon prethodnog izbornika.

SOFTWARE UPDATE (Ažuriranje softvera)

Software Update(Ažur. softvera) znači da softver možete ažurirati putem sustava za digitalno emitiranje programa.

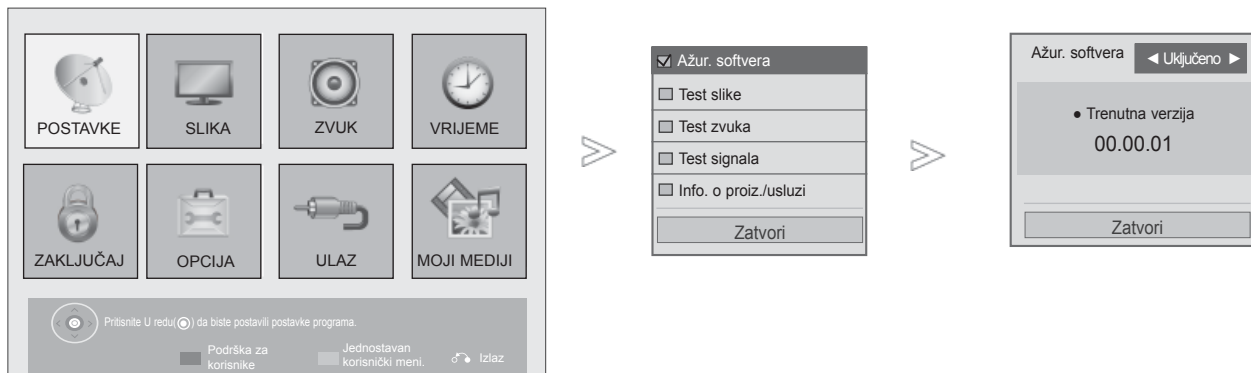

1 **MENU** **Crvena** Odaberite **Podrška za korisnike**.

2 Odaberite **Ažur. softvera**.

3 Odaberite **Uključeno** ili **Isključeno**.
• Ako izaberete **Uključeno**, pojavit će se potvrdni okvir za korisničku potvrdu kako bi vas obavijestio da je novi softver pronađen.

4 **OK** Spremite.

- Pritisnite **MENU/EXIT**(IZBORNİK/IZLAZ) tipku za povratak na normalno gledanje TV-a.
- Pritisnite **BACK**(NAZAD) tipku za prelazak na zaslon prethodnog izbornika.

PRAĆENJE TV PROGRAMA/BIRANJE PROGRAMA

■ Pri dostavljanju "Ažur. softvera" (Ažuriranje softvera)

Povremeno će prijenos podataka ažuriranog digitalnog softvera dovesti do pojave ovog izbornika na ekranu TV prijemniku.

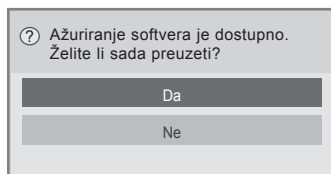

Download se pokreće kada se odabere "Yes(Da)". Sada se neće prikazati pop-up prozor s prikazom napredovanja.

Stanje napredovanja downloada se može provjeriti u izborniku za ažuriranje softvera (Software Update).

Kada se download završi prikazat će se prozor kao displej dolje.

TV će se resetirati kada se odabere "Yes(Da)".

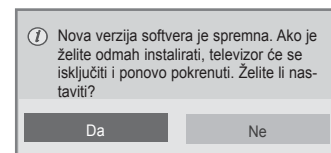

Simple Update (Jednostavno ažuriranje): za trenutno strujanje ažuriranja

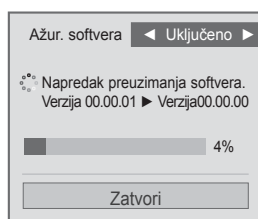
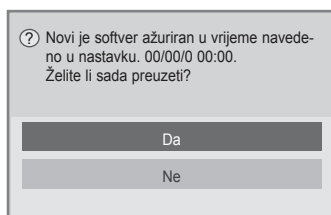

Schedule Update (Zakazano ažuriranje): za zakazano strujanje ažuriranja



Kada je izbornik Software Update (Ažuriranje softvera) "Isključeno", pojavljuje se poruka za promjenu stanja u "Uključeno".

- Za vrijeme trajanja ažuriranja softvera imajte na umu sljedeće:
- Napajanje TV prijemnika se ne smije prekinuti.
- Antena se ne smije isključiti.
- Nakon ažuriranja softvera, u izborniku za ažuriranje softvera (Software Update) možete potvrditi ažuriranu verziju softvera.
- Preuzimanje ovog softvera može potrajati satima, zato pazite da uređaj ostane uključen za vrijeme preuzimanja softvera.
- Softver se downloada samo u stanju pripravnosti (Standby) ili u MUX-u s uslugom ažuriranja softvera, azaustavlja se kada se iskopča električni kabel ili kod gledanja MUX-a bez usluge ažuriranja softvera.
- Kada se vratite u stanje pripravnosti (Standby) ili MUX s uslugom ažuriranja softvera, download softvera će se nastaviti na mjestu prekida.

TESTIRANJE SLIKE/ZVUKA

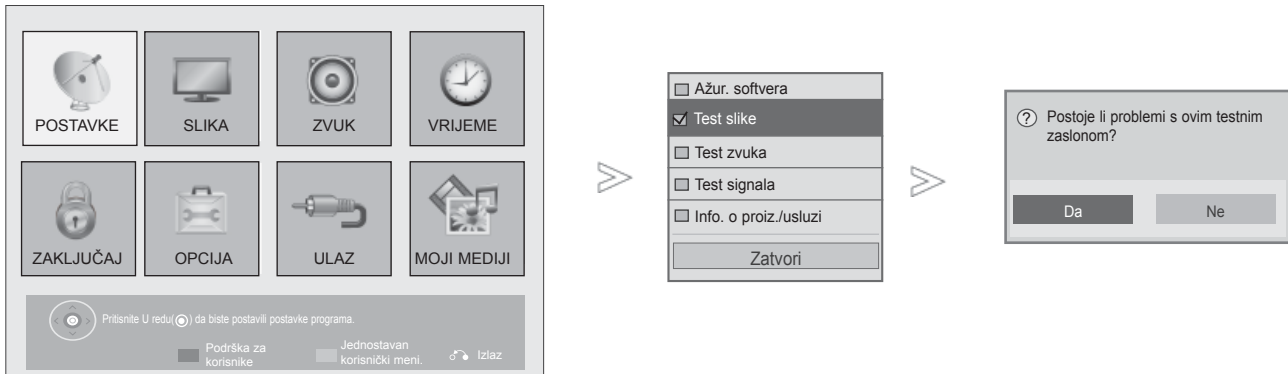
Ova funkcija je funkcija podrške korisniku, s kojom se može izvršiti testiranje slike i zvuka.

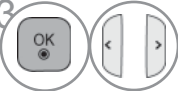

- 1  **Crvena** Odaberite **Podrška za korisnike**.
- 2  Odaberite **Test slike** ili **Test zvuka**.
- 3  Odaberite **Da** ili **Ne**.

- Pritisnite **MENU/EXIT**(IZBORNİK/IZLAZ) tipku za povratak na normalno gledanje TV-a.
- Pritisnite **BACK**(NAZAD) tipku za prelazak na zaslon prethodnog izbornika.

PRAĆENJE TV PROGRAMA / BIRANJE PROGRAMA

DIAGNOSTICS (DIJAGNOSTIKA)

Ova funkcija vam omogućava uvid u podatke o proizvođaču, MODEL/VRSTA, Serijskom broju i verziji softvera.

Ovdje se prikazuju podaci i snaga signala ugođenog *MUX.

Ovdje se prikazuju podaci o signalu i servisno ime izabranog MUX.

(*MUX: Viši direktorij kanala u digitalnom emitiranju (jedan MUX sadrži više kanala.))

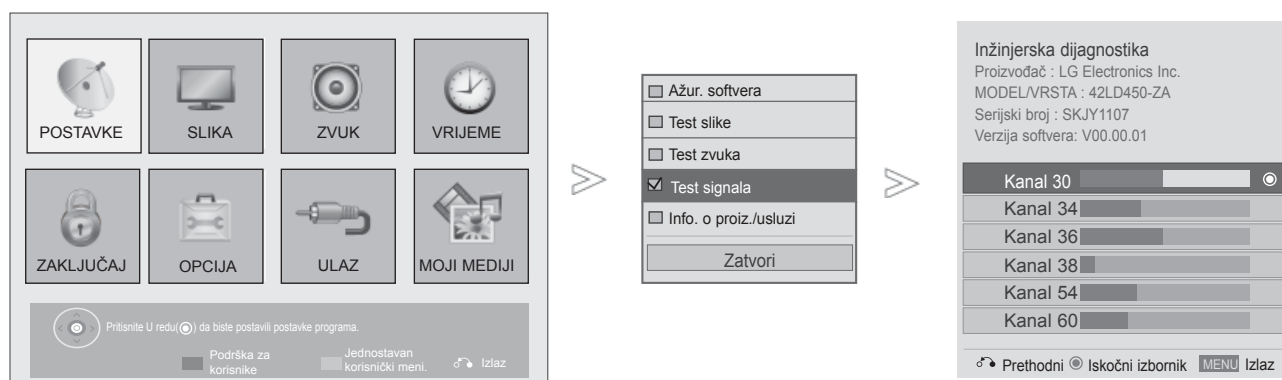

1 **Crvena** Odaberite **Podrška za korisnike**.

2 Odaberite **Test signala**.

3 Prikazuje proizvođača, MODEL/VRSTA, Serijski broj, Verzija softvera.



4 Prikazuje podatke o kanalu.

- Pritisnite **MENU/EXIT**(IZBORNİK/IZLAZ) tipku za povratak na normalno gledanje TV-a.
- Pritisnite **BACK**(NAZAD) tipku za prelazak na zaslon prethodnog izbornika.

INFORMACIJA O PROIZVODU/USLUZI

Ova funkcija je funkcija podrške korisniku, s kojom se može vidjeti informacija o proizvodu/usluzi i informacija o centru za usluge korisnicima.



-  **Crvena** Odaberite **Podrška za korisnike**.
-  Odaberite **Info. o proiz./usluzi**.
-  Prikazuje se Model/Vrsta, Verzija softvera, Serijski broj, Centar za podršku korisnicima i Početna stranica.

- Pritisnite **MENU/EXIT**(IZBORNİK/IZLAZ) tipku za povratak na normalno gledanje TV-a.
- Pritisnite **BACK**(NAZAD) tipku za prelazak na zaslön prethodnog izbornika.

PRAĆENJE TV PROGRAMA / BIRANJE PROGRAMA

SIMPLE MANUAL (Jednostavni priručnik)

Informacijama televizora možete pristupiti jednostavno i učinkovito pregledavanjem jednostavnog priručnika na televizoru.

Tijekom korištenja Jednostavnog priručnika, zvuk će biti prigušen.

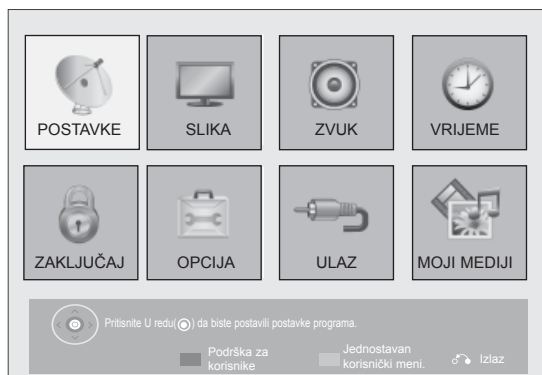

- Prikazana slika može se razlikovati od vašeg TV uređaja.

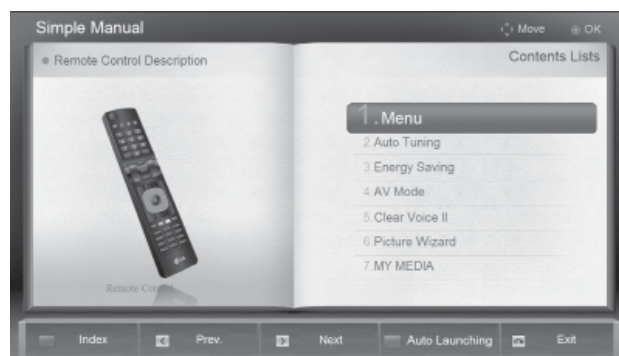

1 **Zelena** Odaberite **Jednostavan korisnički meni**.

2 Odaberite dio priručnika koji želite pogledati.

- **CRVENI** gumb: Idi na stranicu **Indeks**.
- **PLAVI** gumb: Reproducirajte **Jednostavni priručnik** automatski ili ručno.

- Pritisnite tipku EXIT za povratak na normalno gledanje TV-a.

ODABIR TABLICE PROGRAMA

Možete provjeriti koji programi su spremljeni u memoriji prikazivanjem tablice programa.

Mali rječnik

 Prikazuje se kad je program zaključan.

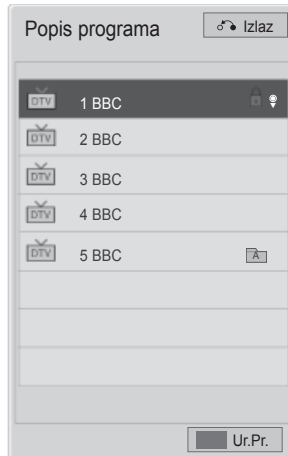

■ Prikaz POPISA programa



Prikazuje the **PROGRAMME LIST (POPIS PROGRAMA)**.

- Možda ćete pronaći neke plave programe. To su programi koji su preskočeni automatskim programiranjem ili u načinu uređivanja programa.
- Neki programi s prikazanim brojevima u POPISU programa pokazuju da nema dodijeljenog naziva stanice.



Uključuje uređivanje programa.

■ Odabir programa u popisu programa



Odabir programa.



Prijelaz na izabrani broj programa.



Na programu koji trenutno gledate izmjenjivat će se načini TV, DTV i Radio.

PRAĆENJE TV PROGRAMA/BIRANJE PROGRAMA

■ Kretanje kroz stranice popisa s programima



1 Okreće stranice.



2 Povratak normalnog načina praćenja TV programa.

■ Prikazivanje popisa omiljenih programa



1 Prikažite Favourite Programme List (Popis omiljenih programa).



Uključuje uređivanje programa.



Trenutni kanal je registriran/ poništen kao preferirani kanal u trenutno odabranoj grupi.



Omiljena grupa je izmijenjena.

POPIS ULAZA

HDMI i AV1 (SCART) se mogu prepoznati pomoću pina za detekciju, te se tako mogu omogućiti samo kada vanjski uređaj odobrava napon.

Pomoću gumba **TV/RAD** možete prebacivati između mogućnosti External Input (Vanjski ulaz) i RF Input (RF ulaz) te na posljednji gledani program u načinu DTV/RADIO/TV.

- Prikazana slika može se razlikovati od vašeg TV uređaja.

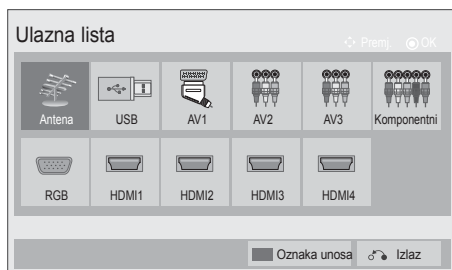

Odaberite ulazni izvor.

- **Antena (Antena) ili Kabel** : Odaberite kad gledate DTV/RADIO/TV.
- **USB** : Odaberite kada se koristi USB ovisno o konektoru.
- **AV** : Odaberite kad koristite video snimač ili vanjsku opremu.
- **Komponentni ulaz**: Odaberite kad korištenje DVD-a ili uređaja Digital set-top box ovisi o priključku.
- **RGB** : Odaberite kad korištenje računala ovisi o priključku.
- **HDMI** : Odaberite kad korištenje DVD-a, računala ili uređaja Digital set-top box ovisi o priključku.



PRAĆENJE TV PROGRAMA / BIRANJE PROGRAMA

INPUT LABEL (OZNAKA ULAZA)

Odabire naziv za svaki izvor na ulazu.

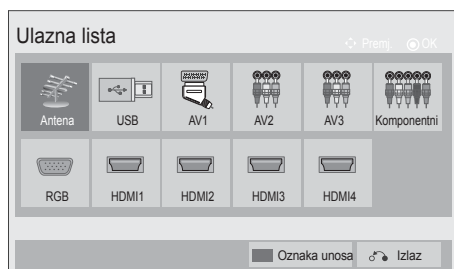
- Prikazana slika može se razlikovati od vašeg TV uređaja.

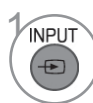

-  **PLAVA** Odaberite **Oznaka unosa**.
-  Odaberite izvor.
-  Odaberite oznaku.

- Pritisnite **MENU/EXIT**(IZBORNIK/IZLAZ) tipku za povratak na normalno gledanje TV-a.
- Pritisnite **BACK**(NAZAD) tipku za prelazak na zaslon prethodnog izbornika.





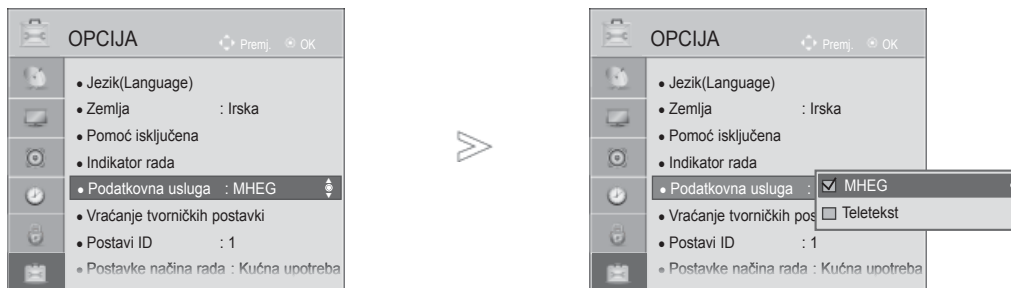

DATA SERVICE (PODATKOVNA USLUGA)

(Ovaj je izbornik omogućen samo u Irskoj.)

Pomoću ove funkcije korisnici biraju MHEG(Digitalni teletext) ili Teletext ako je oboje dostupno u isto vrijeme.

Ako je samo jedno dostupno, omogućeno je MHEG ili Teletext , bez obzira koju ste opciju odabrali.



-   Odaberite **OPCIJA**.
-   Odaberite **Podatkovna usluga..**
-   Odaberite **MHEG** ili **Teletext**.
-  Spremite.

- Pritisnite **MENU/EXIT**(IZBORNIK/IZLAZ) tipku za povratak na normalno gledanje TV-a.
- Pritisnite **BACK**(NAZAD) tipku za prelazak na zaslon prethodnog izbornika.

PRAĆENJE TV PROGRAMA / BIRANJE PROGRAMA

SIMPLINK

Ova funkcija radi samo kod uređaja s logotipom SIMPLINK.

Molimo vas provjerite da li postoji logotip SIMPLINK.

Ovaj TV uređaj možda neće raditi ispravno kad se koristi s drugim proizvodima s HDMI-CEC funkcijom.

Ovo će vam omogućiti upravljanje i reprodukciju na AV uređajima koji su priključeni preko HDMI kabela bez potrebe za dodatni kablovima i podešavanjima.

Ako ne želite izbornik SIMPLINK, odaberite "Isključeno".

Bežični vanjski izlaz ne podržava funkciju SIMPLINK.



1 Prikazuje **SIMPLINK**.



2 Odaberite **Uključeno** ili **Isključeno**.



3 Spremite.

- Pritisnite **MENU/EXIT**(IZBORNİK/IZLAZ) tipku za povratak na normalno gledanje TV-a.
- Pritisnite **BACK**(NAZAD) tipku za prelazak na zaslon prethodnog izbornika.

Spajanje na kućno kino s logotipom SIMPLINK.

- 1 Spojite terminal **HDMI/DVI IN 1**, **HDMI IN 2** (Osim za 19/22LD3***), **HDMI IN 3** (Osim za 19/22/26/32LD3***, 32/37/42/47LD4***, 19/22LE3***, 22LE5***) ili **HDMI IN 4** (Samo 32LE3***, 32/42/47LE4***, 32/37/42/47/55LE5***) na stražnjoj strani TV-a s HDMI terminalom za izlaz na kućnom kinu pomoću HDMI kablova.
- 2 Pomoću optičkih kabela spojite terminal digitalnog audio izlaza na stražnjoj strani TV-a s terminalom digitalnog audio ulaza kućnog kina.
- 3 Odaberite kućno kino u izborniku zvučnika pritiskom na gumb **SIMPLINK**.

► Kad izaberete ili uključite medijski uređaj pomoću funkcije kućnog kina, zvučnik će se automatski prebaciti na zvučnik za kućno kino (HT zvučnik).

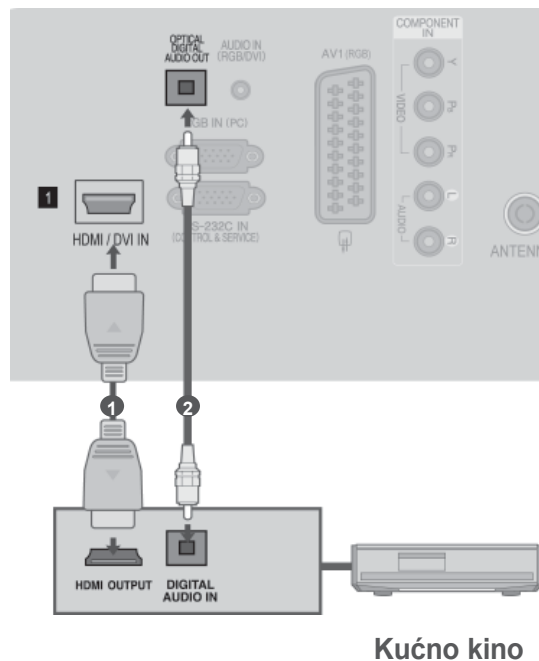

! NAPOMENA!

- Terminal (HDMI terminal) SIMPLINK uređaja putem HDMI kabla povežite na HDMI/DVI IN ili HDMI IN terminal TV prijemnika.
- Kad prebacite ulazni izvor pomoću gumba INPUT (ULAZ) na daljinskom upravljaču, zaustavit ćete rad uređaja sa SIMPLINK upravljanjem.

PRAĆENJE TV PROGRAMA / BIRANJE PROGRAMA

Funkcije SIMPLINK

Disc playback (Reprodukcija diska)

Upravlja priključenim AV uređajima pritiskom na gumbе ^ v < >, OK, ►, ■, II, ◀◀ i gumbе ►►.

Direct Play (Neposredna reprodukcija)

Nakon priključivanja AV uređaja na TV prijemnik, njima možete neposredno upravljati i vršiti reprodukciju s medija bez dodatnih podešavanja.

Select AV device (Odabir AV uređaja)

Omogućuje vam da odabir i pokretanje jednog od AV uređaja koji su priključeni na TV prijemnik.

Power off all devices (Isključivanje svih uređaja)

Kad isključite TV prijemnik, isključit će se i svi priključeni uređaji.

Switch audio-out (Prebacivanje zvučnog izlaza)

Nudi lak način prebacivanja zvučnog izlaza.

Sync Power on (Sinkrono uključivanje)

Kada oprema s funkcijom Simplink spojena na HDMI terminal počne reproducirati zapise, TV će se automatski prebaciti na uključeni način.

* Uređaj koji je priključen na TV prijemnik preko HDMI kabela, ali ne podržava SIMPLINK, neće pružiti ovu funkciju.

Napomena: Za rad u SIMPLINK načinu rada valja rabiti HDMI kabel visoke brzine s *CEC funkcijom. (*CEC: Consumer Electronics Control, Nadzor elektronike korisnika).

Izbornik SIMPLINK

Pritisnite gumb \wedge \vee \lt \gt a zatim gumb OK (U REDU) da biste odabrali izvor SIMPLINK.

- 1 **Praćenje TV programa** : Prebacuje se na prethodni TV program bez obzira na trenutni način.
- 2 **Reprodukcija diska**: Odabire i vrši reprodukciju priključenih diskova. Kada su omogućeni višestruki diskovi, na dnu zaslona se prikladno prikazuju vrste uređaja za diskove.
- 3 **Reprodukcija s videorekordera** : Vrši reprodukciju i upravljanje priključenim VCR-om.
- 4 **Reprodukcija snimki s HDD** : Vrši reprodukciju i upravljanje snimki na HDD-u.
- 5 **Zvučni izlaz na izlaz TV prijemnika za Kućno kino/Izlaz zvuka**: Odabire kućno kino ili TV zvučnik kao izlazni zvučni uređaj.

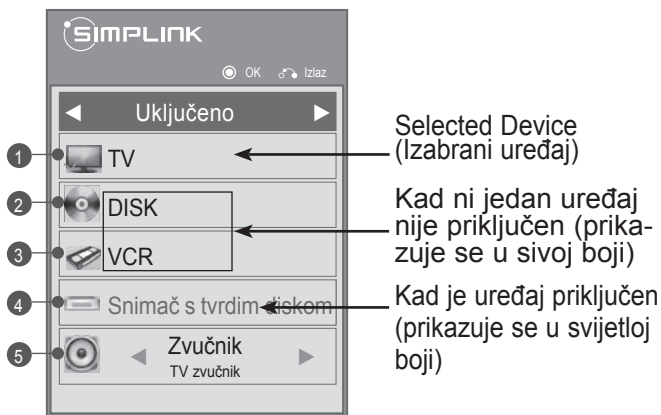

- Kućno kino : Istodobno podržava samo jedan
- DVD, Recorder (DVD, snimač): Najviše se istovremeno podržavaju, jedan (samo 19/22LD3***), dva (samo 26/32LD3***, 32/37/42/47LD4***, 19/22LE3***, 22LE5***), tri (samo 32/42/46/52/60LD5***, 26LE3***, 26LE5***), četiri (samo 2LE3***, 32/37/42LE4***, 32/37/42/47/55LE5***).
- VCR: Istodobno podržava samo jedan

PRAĆENJE TV PROGRAMA / BIRANJE PROGRAMA

AV MODE (AV NAČIN)

Možete izabrati optimalne slike i zvukove prilikom priključivanja AV uređaja na vanjski ulaz.

Isključeno Isključuje AV MODE (AV NAČIN).

Kino Optimizira video i audio postavke za gledanje filmova.

Sport Optimizira video i audio postavke za gledanje sportskih događaja.

Igra Optimizira video i audio postavke za igranje igara.

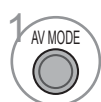
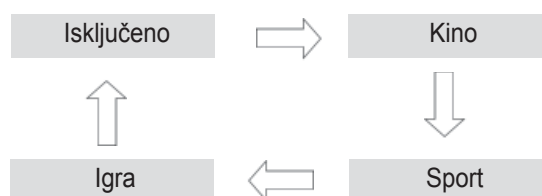

1 Pritisnite gumb **AV MODE** nekoliko puta zaredom dok ne odaberete željeni izvor.



- Ako odaberete način **Kino** u način AV, način **Kino** će biti odabran i za način slike i za način zvuka u izborniku **SLIKA** i izborniku **ZVUK**.
- Ako odaberete "Isključeno" (Isklj) u AV načinu, bit će odabrani slika i prikaz koji ste inicijalno odabrali.
- Ako pomoću konzole PlayStation ili Xbox igrate igru, preporuča se korištenje načina rada **Igra**.
- U načinu rada **Igra** funkcije koje se odnose na kvalitetu slike optimizirat će se za igranje igara.

Početno podešavanje (Podešavanje na originalne tvorničke postavke)





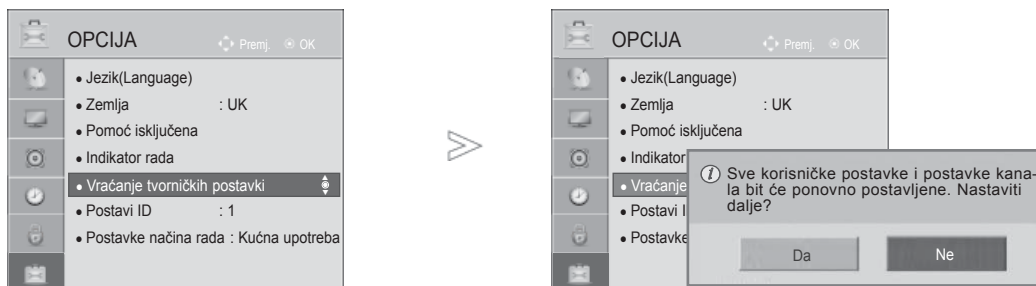

Ova funkcija sve postavke vraća u tvorničke. Međutim, postavke **Dan** i **Noć** načina slike ne mogu se vratiti u tvorničke.

U slučaju seljenja u drugi grad ili državu korisno je vratiti tvorničke postavke proizvoda.

Po završetku vraćanja tvorničkih postavki morate ponovno pokrenuti postavljanje inicijalizacije.

Kada je izbornik Sustav zaključav. podešen na **“Uključeno”**, pojavljuje se poruka za ponovnim unosom lozinke.



-   Odaberite **OPCIJA**.
-   Odaberite **Vraćanje tvorničkih postavki**.
-   Odaberite **Da**.
-  Pokreni vraćanje tvorničkih postavki.

• Dok je sustav zaključan, u slučaju da zaboravite svoju lozinku, pritisnite '0', '3', '2', '5' na daljinskom upravljaču.

- Pritisnite **MENU/EXIT**(IZBORNIK/IZLAZ) tipku za povratak na normalno gledanje TV-a.
- Pritisnite **BACK**(NAZAD) tipku za prelazak na zaslon prethodnog izbornika.

ZA KORIŠTENJE USB UREĐAJA

Priključivanje USB uređaja

Ovaj se skočni izbornik prikazuje automatski kada spojite USB uređaj.

“POP UP MENU” se neće prikazati kada je aktiviran OSD uključujući izbornik, EPG ili popis plana (Schedule list).

Kada se prikaže Pop Up izbornik, možete odabrati Popis glazbe, Popis slika ili Popis filmova u MOJI MEDIJI izborniku.

Na USB uređaju ne možete dodati novu mapu niti izbrisati postojeću.

- 1 Spojite USB uređaj s USB IN utikačem na televizoru.

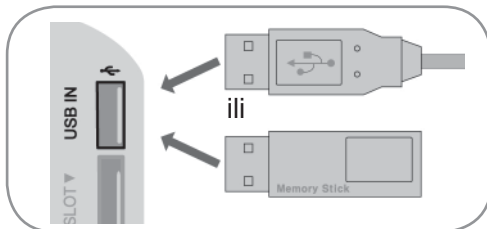

- Podržani su samo fotografije (JPEG), glazba (MP3) i filmovi (DAT,MPG,MPEG,VOB,AVI,DIV X,MP4,MKV,TS,TRP,TP,ASF,WMV,FLV).

- 2 Odaberite **Popis filmova** (Samo 19/22/26/32LE3***, 32/37/42LE4***, 22/26LE5***, 32/37/42/47/55LE5***, 32/42/46/52/60LD56**, 32/37/42/47LD46**, 32/42/46/52/60LD555, 32/3742/47LD455, 19/22/26/32LD355, 19/22/26/32LD356, 19/22/26/32LD345, 19/22/26/32LD346, 32/37/42/47LD425, 32/37/42/47LD426, 26/32LD335, 26/32LD336), **Popis slika** ili **Popis glazbe**.



Prilikom uklanjanja USB uređaja

Prije uklanjanja USB uređaja odaberite izbornik USB uređaj.

- 1 Odaberite **USB uređaj**.
- 2 Odaberite **Izbaci**.



Mjere opreza prilikom korištenja USB uređaja

- ▶ Prepoznatljiv je samo USB uređaj za pohranu.
- ▶ Ako je USB uređaj za pohranu priključen putem USB čvorišta, uređaj nije prepoznatljiv.
- ▶ USB uređaj za pohranu koji koristi program za automatsko prepoznavanje možda neće biti prepoznat.
- ▶ USB uređaj za pohranu koji koristi vlastiti upravljački program možda neće biti prepoznat.
- ▶ Brzina prepoznavanja USB uređaja za pohranu može se razlikovati od uređaja do uređaja.
- ▶ Nemojte isključivati televizor niti vaditi USB uređaj dok je priključen USB uređaj za pohranu u radu. Kada se takav uređaj iznenada izvadi ili iskopča, datoteke pohranjene na USB uređaj za pohranu mogu biti oštećene.
- ▶ USB uređaj za pohranu koji je nasilno izvađen nemojte priključivati na računalo. Uređaj možda neće raditi, a može uzrokovati i kvar proizvoda. Uvijek koristite samo USB uređaje za pohranu na kojima se nalaze obične glazbene, slikovne ili filmske datoteke.
- ▶ Koristite samo USB uređaj za pohranu formatiran u datotečnom sustavu FAT32, datotečnom sustavu NTFS operacijskog sustava Windows. U slučaju uređaja za pohranu formatiranog drugim uslužnim programom koji Windows ne podržava, uređaj možda neće biti prepoznat.
- ▶ USB uređaj za pohranu (preko 0,5 A) kojem je potrebno vanjsko napajanje priključite na vanjsko napajanje. Ako to ne učinite, uređaj možda neće biti prepoznat.
- ▶ USB uređaj za pohranu priključite pomoću kabela koji isporučuje njegov proizvođač.
- ▶ Neki USB uređaji za pohranu možda neće biti podržani i možda neće dobro raditi.
- ▶ Način poravnanja datoteka USB uređaja za pohranu sličan je načinu sustava Window XP pa je u nazivu datoteke moguće prepoznati do 100 znakova iz engleskog jezika.
- ▶ Svakako izradite sigurnosnu kopiju važnih datoteka, jer se podaci pohranjeni u USB memorijskom uređaju mogu oštetiti. Ne preuzimamo odgovornost za izgubljene podatke.
- ▶ Ako USB HDD nema vanjski izvor napajanja, USB uređaj možda neće biti prepoznat. Stoga obavezno priključite vanjski izvor napajanja. - Koristite prilagodnik napajanja za vanjski izvor napajanja. Ne osiguravamo USB kabel za vanjski izvor napajanja.
- ▶ Ako vaš USB memorijski uređaj ima višestruke particije ili ako koristite USB višestruki čitač kartica, možete koristiti do 4 particije ili USB memorijska uređaja.
- ▶ Ako je USB memorijski uređaj priključen na USB višestruki čitač kartica, podaci o količini možda neće biti otkriveni.
- ▶ Ako USB memorijski uređaj ne radi ispravno, isključite ga te ga ponovno uključite.
- ▶ Brzina otkrivanja USB memorijskog uređaja razlikuje se od uređaja do uređaja.
- ▶ Preporučeni kapacitet za vanjski USB tvrdi disk iznosi 1 TB, dok za USB memoriju iznosi 32 GB ili manje.
- ▶ Bilo koji uređaj s kapacitetom većim od preporučenog možda neće raditi pravilno.
- ▶ Ukoliko vanjski USB tvrdi disk s funkcijom "Energy Saving" (Ušteda energije) ne radi, isključite i ponovno uključite tvrdi disk kako bi proradio.
- ▶ Podržani su USB uređaji za pohranu koji su prethodili standardu USB 2.0. No, moguće je da u popisu filmova možda neće ispravno funkcionirati.
- ▶ Jedna mapa može sadržati maksimalno 999 mapa ili datoteka.

ZA KORIŠTENJE USB UREĐAJA

POPIS FILMOVA

(Samo 19/22/26/32LE3***, 32/37/42LE4***, 22/26LE5***, 32/37/42/47/55LE5***, 32/42/46/52/60LD56**, 32/37/42/47LD46**, 32/42/46/52/60LD555, 32/3742/47LD455, 19/22/26/32LD355, 19/22/26/32LD356, 19/22/26/32LD345, 19/22/26/32LD346 32/37/42/47LD425, 32/37/42/47LD426, 26/32LD335, 26/32LD336)

Možete gledati filmske datoteke s USB uređaja za pohranu.

Popis se filmova aktivira kada sustav prepozna USB. Koristi se pri reprodukciji filmskih datoteka na TV-u.

Prikazuje filmove u mapi USB i podržava reproduciranje.

Omogućuje reprodukciju svih filmova u mapi i datoteka koje korisnik želi.

To je popis filmova na kojem su navedeni podaci o mapi i filmskoj datoteci.

Prikaz na zaslonu može se razlikovati od onog na vašem televizoru. Ovdje prikazane slike služe kao pomoć pri korištenju televizora.

Film(*.mpg/*.mpeg/*.dat/*.ts/*.trp/*.tp/*.vob/*.mp4/*.mov/*.mkv/*.dvix/*.avi/*.asf/*.wmv/*.flv/*.avi(motion-jpeg)/*.mp4(motion-jpeg)/*.mkv(motion-jpeg)) podržane datoteke

Format videa: DivX3.11, DivX4.12, DivX5.x, DivX6, Xvid1.00, Xvid1.01, Xvid1.02, Xvid1.03, Xvid1.10 beta-1/beta-2, Mpeg-1, Mpeg-2, Mpeg-4, H.264/AVC, VC1, JPEG, Sorenson H.263

Audio format: Dolby Digital, AAC, Mpeg, MP3, LPCM, HE-AAC, ADPCM, WMA

Brzina prijenosa: 32 - 320 bitova u sekundi (MP3)

Format vanjskog titla : *.smi/*.srt/*.sub(MicroDVD,Subviewer1.0/2.0)/*.ass/*.ssa/*.txt(TMPlayer)/*.psb(PowerDivX)

Format unutarnjeg titla: samo, XSUB (format titla koji se koristi kod DivX6 datoteka)



- Neki podnaslovi koje su izradili korisnici možda neće ispravno funkcionirati.
- Neki posebni znakovi u podnaslovima nisu podržani.
- HTML oznake u podnaslovima nisu podržane.
- Podnaslovi u nepodržanim jezicima nisu dostupni.
- Kada se promijeni jezik zvuka, na zaslonu može doći do privremenih prekida (zaustavljanje slike, brže reproduciranje itd.).
- Oštećena filmska datoteka možda se neće ispravno reproducirati, ili možda neće biti dostupne neke funkcije playera.
- Filmske datoteke pri čijoj su se izradi koristili neki programi za kodiranje možda se neće ispravno reproducirati.
- Ukoliko video- i audio- struktura zabilježene datoteke nije spremljena u međuprostor, emitira se ili video ili audio.
- Podržani su HD videozapisi s najviše of 1920x1080 pri 25/30P ili 1280x720 pri 50/60P, ovisno o brzini slike.
- Videozapisi s rezolucijom većom od 1920x1080 pri 25/30P ili 1280x720 pri 50/60P možda neće pravilno funkcionirati, ovisno o brzini slike.
- Druge vrste i formati filmskih datoteka možda neće ispravno raditi.
- Najveća brzina prijenosa reproducirane filmske datoteke iznosi 20 Mbps. (Samo, Motion JPEG : 10 Mbps)
- Ne jamčimo da će se profili kodirani na razini 4.1 ili višoj bez problema reproducirati u H.264/AVC.
- DTS Audio codec nije podržan.
- Filmske datoteke veće od 30 GB nisu podržane za reprodukciju.
- Filmska datoteka DivX i njezina datoteka s podnaslovima moraju biti smještene u istu mapu.
- Imena video datoteke i njene datoteke s titlovima moraju biti identična da bi se datoteka prikazala.
- Reprodukcijski videozapisi putem USB veze koja ne podržava velike brzine možda neće ispravno funkcionirati.
- Datoteke kodirane pomoću GMC-a (Global Motion Compensation) nije moguće reproducirati.
- Ušteda energije i tipka AV Mode (AV način) na daljinskom upravljaču. Korisničko postavljanje za svaki način slike ne funkcionira.





File (Datoteka) Naziv ekstenzije	Video Decoder (Video decoder)	Audio Codec	Maksimalna rezolucija
mpg, mpeg	MPEG1, MPEG2	MP2,MP3,Dolby Digital,LPCM	1920x1080@30p (Samo , Motion JPEG 640x480@30p)
dat	MPEG1	MP2	
ts, trp, tp	MPEG2, H.264, AVS, VC1	MP2,MP3,Dolby Digital, AAC,HE-AAC	
vob	MPEG1, 2	MP2,MP3,Dolby Digital,LPCM	
mp4, mov	MPEG4, DivX 3.11, DivX 4.12, DivX 5.x, DivX 6, Xvid 1.00, Xvid 1.01, Xvid 1.02, Xvid 1.03, Xvid 1.10-beta1/2H.264	AAC,HE-AAC,MP3	
mkv	H.264, MPEG-1,2,4	MP2,MP3,Dolby Digital,AAC HE-AAC,LPCM	
divx, avi	MPEG2, MPEG4, DivX 3.11, DivX 4. DivX 5, DivX 6, Xvid 1.00, Xvid 1.01, Xvid 1.02, Xvid 1.03, Xvid 1.10-beta1/2H.264	MP2,MP3,Dolby Digital,LPCM, ADPCM,AAC,HE-AAC	
Motion JPEG (avi, mp4, mkv)	JPEG	LPCM, ADPCM	
asf, wmv	VC1	WMA	
flv	Sorenson H.263, H264	MP3, AAC	

ZA KORIŠTENJE USB UREĐAJA

Komponente zaslona

USB također možete podesiti u **INPUT(ULAZ)** izborniku.

1   Odaberite **MOJI MEDIJI**.

2     Odaberite **Popis filmova**

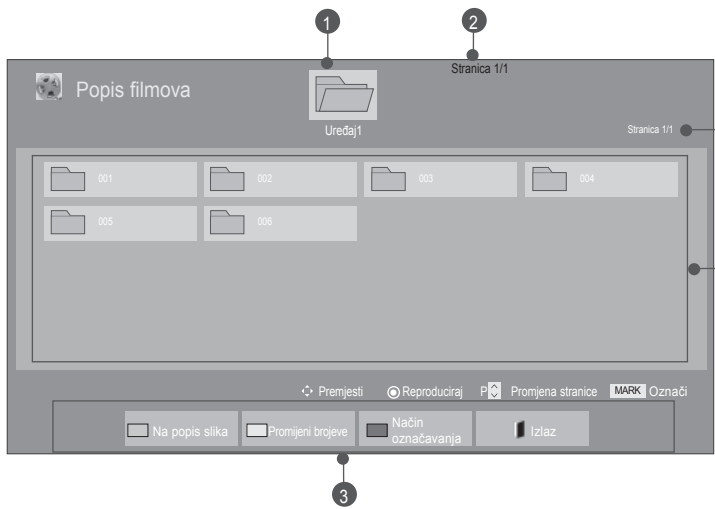

- 1 Prelazi na datoteku više razine
- 2 Trenutna stranica / Ukupan broj stranica
- 3 Odgovarajući gumbi na daljinskom upravljaču
- 4 Sadržaji u mapi fokusirani na 1
- 5 Trenutna stranica/ ukupno stranica sadržaja u mapi fokusiranoj na 1

- Za neke se datoteke umjesto sličica pregleda mogu prikazati ikone.



- Za nepodržane datoteke prikazuje se samo ikona, umjesto sličice za pregled.







- Neprihvatljive datoteke prikazuju se u obliku bitmape.

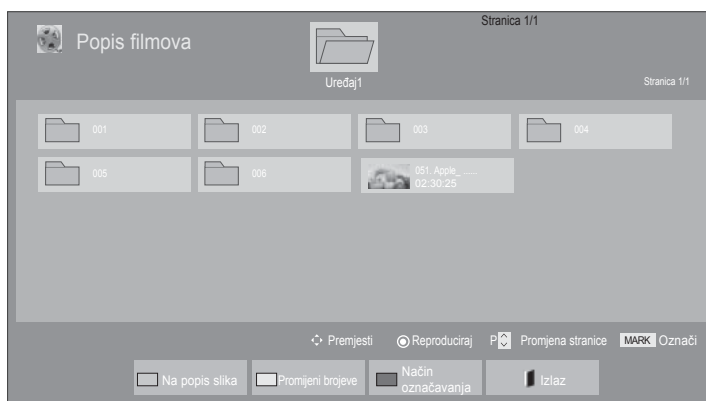

Odabir filma





■ Kada se reproduciraju filmske datoteke



-  Odaberite odredišnu mapu ili pogon.
-  Odaberite sve filmove koje želite.
-  Reprodukcijska filmskih datoteka.

• Za kretanje po filmskoj stranici koristite gumb **P** ^ v .







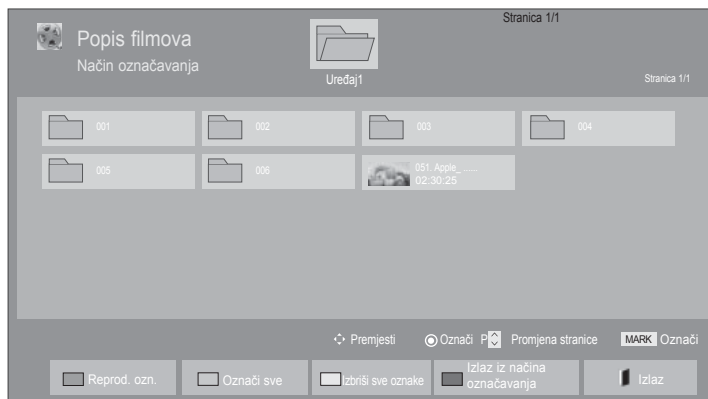

Upotreba daljinskog upravljača

	Pritisnite više puta Zelena tipku za konvertiranje Popis slika->Popis glazbe.
	Način za pregled 5 velikih sličica ili jednostavnog popisa.
	Pretvori u Način označavanja .
	Povratak na normalno gledanje TV-a.
	Za povratak na normalnu reprodukciju pritisnite gumb PLAY(▶) .

ZA KORIŠTENJE USB UREĐAJA

■ Kada se reproduciraju odabrane filmske datoteke







-  Odaberite određenu mapu ili pogon.
-   Odaberite sve filmove koje želite.
-  ili  Pretvori u **Način označavanja**.
-   Označite željenu filmsku datoteku.
-  Vrši se reprodukcija označene filmske datoteke.

- Kada su neke filmske datoteke označene, reproducirat će se jedna za drugom.

! NAPOMENA!

- ▶ U slučaju da se datoteka ne podržava, prikazuje se poruka o nepodržanoj datoteci.

Upotreba daljinskog upravljača

 Crvena	Rep rodukcija odabrane filmske datoteke. Kada se završi reprodukcija filmske datoteke, automatski će se reproducirati sljedeća odabrana datoteka.
 Zelena	Označite sve filmske datoteke na zaslonu.
 Žuta	Poništite označavanje svih označenih filmskih datoteka.
 Plava	Zatvorite Način označavanja .
	Povratak na normalno gledanje TV-a.

! NAPOMENA!

- ▶ Ako odaberete "Yes" u OSD-u kada reproducirate istu datoteku nakon zaustavljanja filmske datoteke, reprodukcija će početi na mjestu prethodnog zaustavljanja.
- ▶ Ako se unutar mape nalaze neprestane serije datoteka, automatski će se reproducirati sljedeća datoteka. Međutim, ovo ne obuhvaća slučajeve kada je Repeat funkcija u Popis filmova opciji postavljena na uključeno "On" (Pogledajte str. 62) ili kada je postavljeno kao Marked Play.

ZA KORIŠTENJE USB UREĐAJA

Korištenje funkcije Popis filmova (Popis filmova), play (reprodukcija)

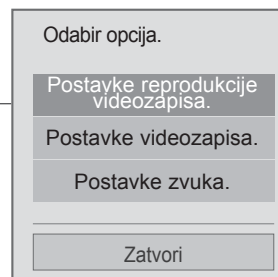

1  ili  Prikažite **Opcija** izbornik.

2  Odaberite **Postavke reprodukcije videozapisa.**, **Postavke videozapisa.** ili **Postavke zvuka..**

! NAPOMENA!

- ▶ Vrijednosti opcija koje su promijenjene u **Popis filmova** ne utječu na **Popis slika** i **Popis glazbe**.
- ▶ Vrijednosti opcija koje su promijenjene u **Popis slika** i **Popis glazbe** su jednako promijenjene u **Popis slika** i **Popis glazbe** isključujući **Popis filmova**.
- ▶ Kod ponovnog pokretanja reprodukcije video nakon zaustavljanja, reprodukciju možete pokrenuti na mjestu na kojem ste je prethodno zaustavili.

Upotreba daljinskog upravljača

■	Zaustavite reproduciranu filmsku datoteku.
▶	Za povratak na normalnu reprodukciju pritisnite gumb PLAY(▶) .
	Tijekom reprodukcije pritisnite gumb Pause() (Pauza). <ul style="list-style-type: none"> ■ Na zaslonu je nepomična slika. ■ Ako se nijedan gumb na daljinskom aparatu ne pritisne 10 minuta nakon pauziranja, TV se vraća na stanje reprodukcije. ■ Pritisnite gumb Pause() (Pauza) pa upotrijebite gumb FF(▶▶) za usporeno prikazivanje.
◀◀ / ▶▶	Tijekom reprodukcije, više puta pritisnite gumb REW(◀◀) za ubrzavanje ◀◀(x2) -> ◀◀◀◀(x4) -> ◀◀◀◀◀◀(x8) -> ◀◀◀◀◀◀◀◀(x16) -> ◀◀◀◀◀◀◀◀◀(x32) . više puta pritisnite gumb FF(▶▶) za ubrzavanje ▶▶(x2)-> ▶▶▶▶(x4) -> ▶▶▶▶▶▶(x8) ->▶▶▶▶▶▶▶▶(x16) ->▶▶▶▶▶▶▶▶▶▶(x32). <ul style="list-style-type: none"> ■ Višekratnim pritiskanjem tih gumba povećavate brzinu kretanja naprijed/natrag.
MENU ili Q.MENU	Prikažite Opcija izbornik.
BACK	Sakrijte izbornik na zaslonu pune veličine. <ul style="list-style-type: none"> ■ Za ponovni prikaz izbornika na punom zaslonu, pritisnite OK tipku za prikaz.
EXIT	Povratak na normalno gledanje TV-a.
< >	<ul style="list-style-type: none"> ■ Kada tijekom reprodukcije koristite gumbе < ili > na zaslonu ćete vidjeti pokazivač položaja.
ENERGY SAVING	Pritisnite gumb ENERGY SAVING (Ušteda energije) više puta da biste pojačali svjetlinu zaslona. (Više na str. 95)
AV MODE	Pritisnite gumb AV MODE (AV način) da biste odabrali željeni način. (Više na str. 50)

ZA KORIŠTENJE USB UREĐAJA

■ Kada odaberete Postavke reprodukcije videozapisa,

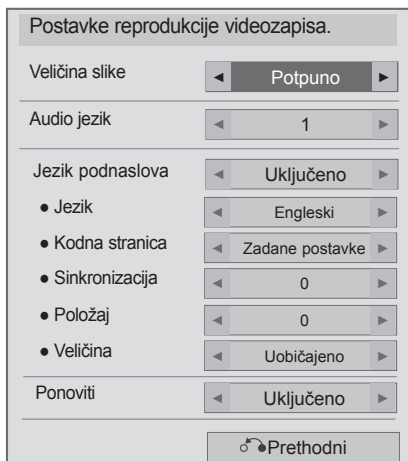

1   Odaberite **Veličina slike**, **Audio jezik**, **Jezik podnaslova** ili **Ponoviti**.

2  Učinite potrebna ugađanja.

Subtitle Language (Jezik titlova)	Support Language (Jezik podrške)
Latin1 (latinica 1)	engleski, španjolski, francuski, njemački, talijanski, švedski, finski, holandski, portugalski, danski, rumunjski, norveški, albanski, galski, velški, irski, katalonski, valencijski
Latin2 (latinica 2)	bosanski, poljski, hrvatski, češki, slovački, slovenski, srpski, mađarski
Latin4 (latinica 4)	estonski, latvijski, litavski
Cyrillic (ćirilica)	bugarski, makedonski, ruski, ukrajinski, kazaški
Greek (grčki)	grčki
Turkish (Turski)	Turski



- ▶ **Veličina slike** : Odabire željeni format slike tijekom reprodukcije filma.
- ▶ **Audio jezik** : Mijenja grupu jezika za audio tijekom reprodukcije filma. Datoteke s jednim audio kanalom nije moguće odabrati.
- ▶ **Jezik podnaslova** : Uključuje/isključuje vanjski titl.
- ▶ **Jezik** : Aktivirano za SMI titl i može birati jezik unutar titla.
- ▶ **Kodna stranica** : Može birati izgled slova (font) za titl. Kada se postavi na default, koristit će se izbor slova kao u općenitom izborniku.
- ▶ **Sinkronizacija** : Podešava vremensku sinkronizaciju podnaslova u rasponu -10 s - +10 s pomacima od 0,5 s tijekom reprodukcije filma.
- ▶ **Položaj** : Mijenja položaj podnaslova prema gore ili prema dolje tijekom reprodukcije filma.
- ▶ **Veličina** : Odaberite željenu veličinu titla tijekom reprodukcije filma.
- ▶ **Ponoviti** : Uključuje/isključuje funkciju ponavljanja kod reprodukcije filma. Kada je uključeno, datoteka unutar mape će se ponavljano reproducirati. Reprodukcijska se može pokrenuti čak i ako je ponavljanje isključeno, u slučaju da je naziv datoteke sličan nazivu prethodne datoteke.

! NAPOMENA!

- ▶ Unutar datoteke titlova podržano je najviše 10.000 sinkronizacijskih blokova.
- ▶ Prilikom reprodukcije videozapisa možete prilagoditi veličinu slike pritiskom gumba **RATIO**.

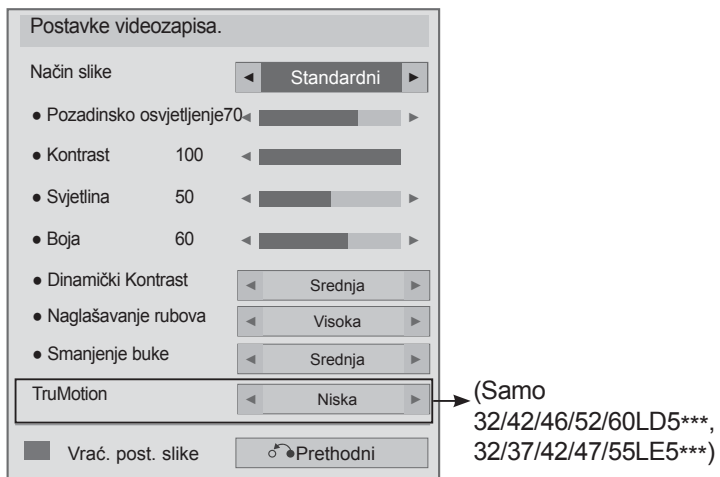
■ Kada odaberete Postavke videozapisa,





-   Odaberite **Način slike** ili **TruMotion**.
-  Učinite potrebna ugađanja. (Više na str. 96 do 103)

ZA KORIŠTENJE USB UREĐAJA

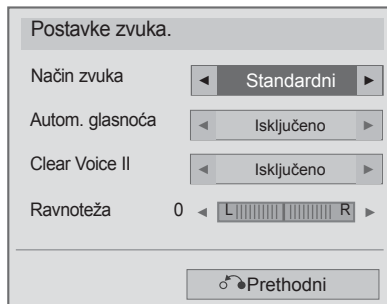
■ Kada odaberete Postavke zvuka,



-   Odaberite **Način zvuka**, **Autom. glasnoća**, **Clear Voice II** ili **Ravnoteža**.
-  Učinite potrebna ugađanja. (Više na str. 107 do 111)

POPIS FOTOGRAFIJA

Možete pregledavati datoteke fotografija s USB uređaja za pohranu.

Prikaz na zaslonu može se razlikovati od onoga na vašem televizoru. Ovdje prikazane slike služe kao pomoć pri korištenju televizora.

Kada gledate fotografiju funkcijom Popis slika (Popis fotografija), ne možete promijeniti način slike.

PHOTO(*.JPEG) datoteka za podršku



Osnovna odrednica : 64 x 64 do 15360 x 8640



Progresivno : 64 x 64 do 1920 x 1440

- Možete reproducirati samo JPEG datoteke.
- Nepodržane datoteke prikazane su u obliku unaprijed definirane ikone.

Komponente zaslona

USB također možete podesiti u **INPUT**(ULAZ) izborniku.

1   Odaberite **MOJI MEDIJI**.

2    Odaberite **Popis slika**.

1 Prelazi na datoteku više razine
2 Trenutna stranica / Ukupan broj stranica
3 Odgovarajući gumbi na daljinskom upravljaču
4 Sadržaji u mapi fokusirani na **1**
5 Trenutna stranica/ ukupno stranica sadržaja u mapi fokusiranoj na **1**

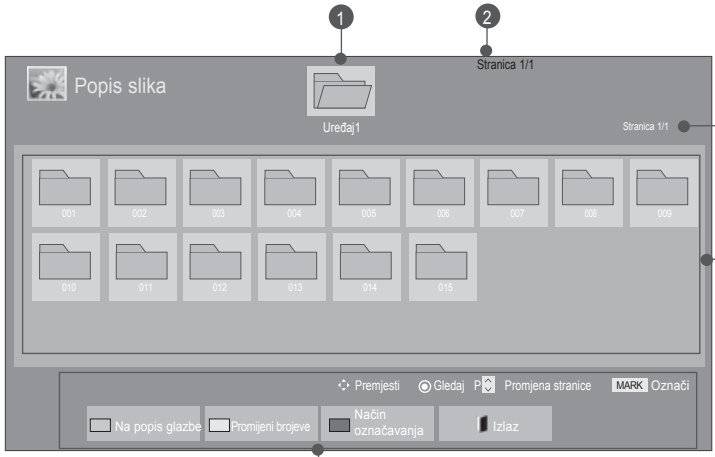





ZA KORIŠTENJE USB UREĐAJA

Odabir fotografija





■ Kada se reproduciraju foto datoteke



-  Odaberite odredišnu mapu ili pogon.
-   Odaberite željenu glazbu.
-  Prikazuju se foto datoteke.







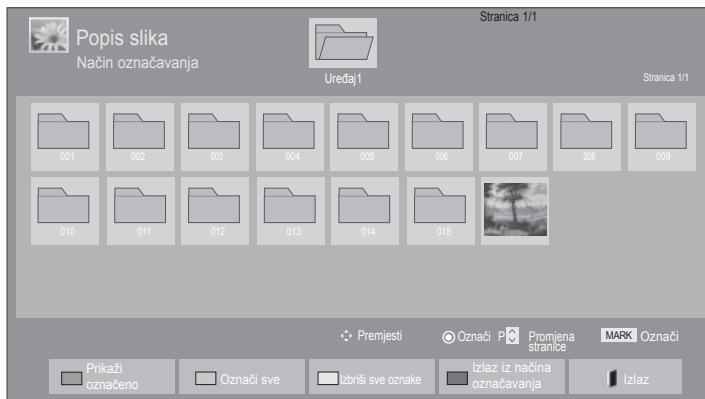

• Za kretanje gore-dolje po stranici s glazbom koristite gumb **P** ^ v .

Upotreba daljinskog upravljača

	Pritisnite više puta Zelena tipku za konvertiranje Popis glazbe -> Popis filmova .
	Način za pregled 5 velikih sličica ili jednostavnog popisa.
	Pretvoreno u Način označavanja .
	Povratak na normalno gledanje TV-a.

■ Kada se prikazuju odabrane foto datoteke







-  Odaberite odredišnu mapu ili pogon.
-   Odaberite željenu glazbu.
-  ili  Pretvoreno u **Način označavanja**.
-   Označite željenu foto datoteku.
-  **Crvena** Vrši se prikaz označene foto datoteke.

- Kada su neke fotografije označene, svaku od njih možete pogledati pojedinačno ili kao prezentacijski prikaz. Ako niti jedna fotografija nije označena, možete pogledati svaku pojedinačnu fotografiju u mapi ili prezentacijski prikaz svih fotografija u mapi.

ZA KORIŠTENJE USB UREĐAJA

Upotreba daljinskog upravljača

 Crvena	Prikazuje odabranu foto datoteku.
 Zelena	Označite sve foto datoteke na zaslonu.
 Žuta	Poništite označavanje svih označenih foto datoteka.
 Plava	Zatvorite Način označavanja .
	Povratak na normalno gledanje TV-a.

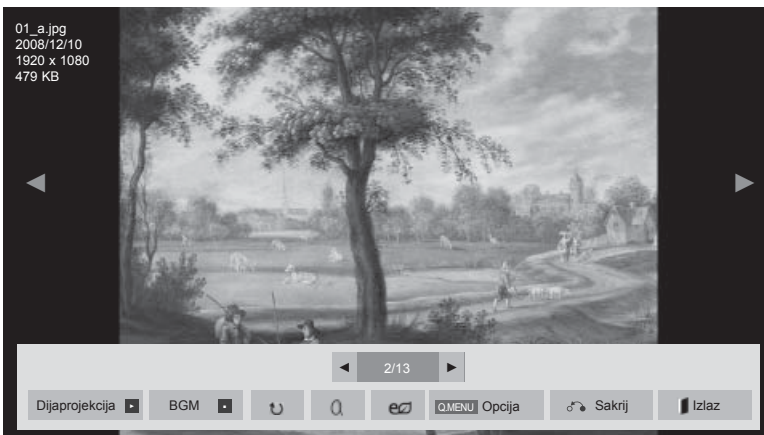
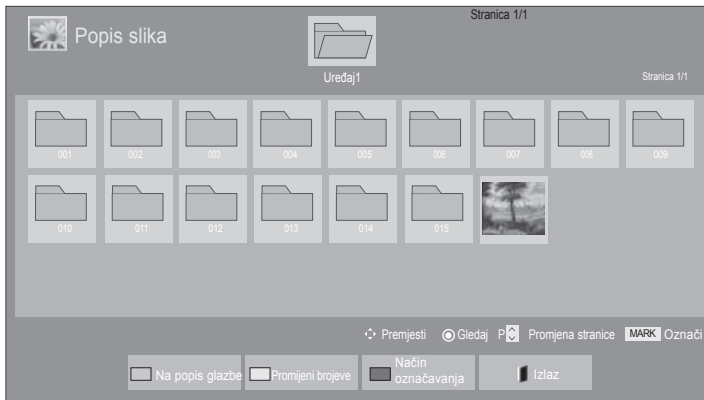

Gledanje fotografija

Na zaslonu za prikaz fotografija u punoj veličini dostupne su brojne mogućnosti.

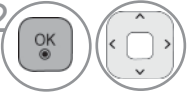

Omjer dužine i visine fotografije može promijeniti veličinu fotografije prikazane na zaslonu u punoj veličini.

Pritisnite **EXIT**(IZLAZ) tipku za prelazak na zaslon prethodnog izbornika.



-  Odaberite odredišnu mapu ili pogon.
-  Odaberite željene fotografije.
-  Odabrana fotografija prikazuje se u punoj veličini.

• Za navigaciju na stranici fotografija koristite gumb **P** ^ v .

- Pritisnite tipku **EXIT**(IZLAZ) za povratak u Popis slika.
- Pritisnite tipku **BACK**(NAZAD) kako bi zatvorili OSD za pomoć.

ZA KORIŠTENJE USB UREĐAJA



Odaberite
Dijaprojeksija,
BGM,  (**Zaokreni**),
 (**ZOOM IN**), ,
Opcija, **Sakrij** ili
Izlaz.

- Za odabir prethodne ili sljedeće fotografije koristite gumb < > .
- Za odabir izbornika i upravljanje izbornikom na zaslonu u punoj veličini koristite gumb < > .

► **Dijaprojeksija** : kad nije odabrana nijedna slika, sve fotografije u trenutnoj mapi prikazuju se tijekom prezentacijskog prikaza. Ako se neke fotografije odaberu, bit će prikazane u prezentacijskom prikazu.

- Postavite vremenski interval prezentacijskog prikaza pod značajkom **Opcija**.

► **BGM** (Background Music) (Glazba u pozadini) : slušanje glazbe tijekom pregledavanja fotografija u punoj veličini.

- Postavite BGM uređaj i album u opcijama prije korištenja te funkcije.
- **Opcija** možete podesiti pomoću **Q.MENU** ili **MENU** tipke na daljinskom upravljaču.





►  (**Zaokreni**): rotiranje fotografija.

- Rotira fotografiju za 90°, 180°, 270°, 360°u smjeru kazaljke na satu.
- Ne može se rotirati kada je širina slike veća od podržane visine.

►  (**ZOOM IN**): Gledanje 2, 4 puta povećane fotografije.

►  : Pritisnite gumb **ENERGY SAVING** (Ušteda energije) više puta da biste pojačali svjetlinu zaslona. (Više na str. 95)

► **Opcija** : Postavite vrijednosti za **Brz. slajda** i **BGM**.

- Koristite     tipku i **OK**(U redu) tipku za postavljanje vrijednosti. Pritisnite **OK**(U redu) za spremanje postavki.
- Ne možete promijeniti **BGM** dok se BGM reproducira.

► **Sakrij** : sakriva izbornik na zaslonu u punoj veličini.

- Da biste izbornik ponovo prikazali na zaslonu u punoj veličini, pritisnite gumb **OK** (U redu).

Pritisnite tipku **EXIT**(IZLAZ) za povratak u Popis slika.

Korištenje Popis slika funkcije



1  ili  Prikažite **Opcija** izbornik.

2  Odaberite **Postavke pregleda slika.**, **Postavke videozapisa.** ili **Postavke zvuka..**



! NAPOMENA!

- ▶ Vrijednosti opcija koje su promijenjene u **Popis filmova** ne utječu na **Popis slika** i **Popis glazbe**.
- ▶ Vrijednosti opcija koje su promijenjene u **Popis slika** i **Popis glazbe** su jednako promijenjene u **Popis slika** i **Popis glazbe** isključujući **Popis filmova**.

ZA KORIŠTENJE USB UREĐAJA

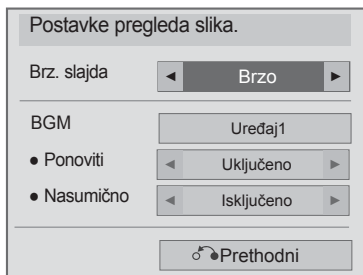
- Kada odaberete Postavke pregleda slika,



1   Odaberite **Brz. slajda** ili **BGM**.

2  Učinite potrebna ugađanja.

■ Kada odaberete Postavke videozapisa,

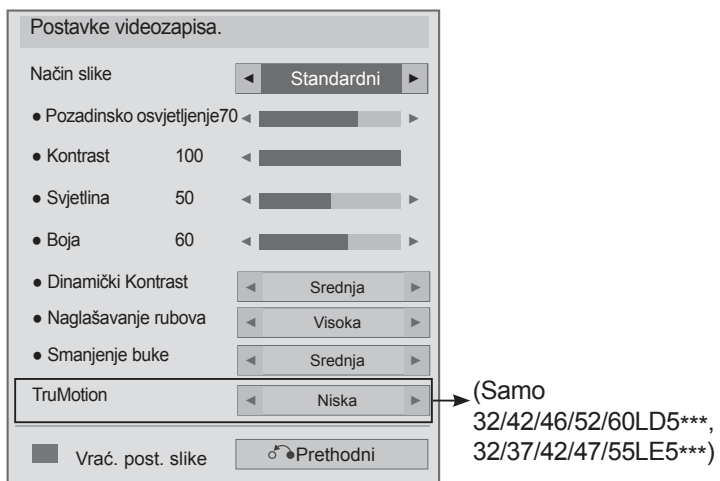





1   Odaberite **Način slike** ili **TruMotion**.

2  Učinite potrebna ugađanja. (Više na str. 96 do103)

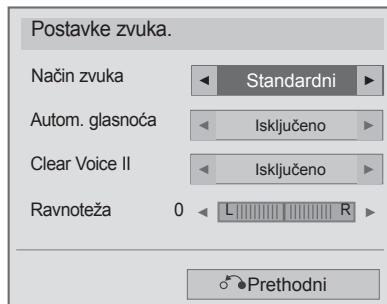
ZA KORIŠTENJE USB UREĐAJA

■ Kada odaberete Postavke zvuka,



-
-   Odaberite **Način zvuka**, **Autom. glasnoća**, **Clear Voice II** ili **Ravnoteža**.
 -  Učinite potrebna ugađanja. (Više na str. 107 do 111)

POPIS GLAZBE

Možete slušati glazbene datoteke s USB uređaja za pohranu.

Na kupljene glazbene datoteke (*.MP3) mogu se primjenjivati ograničenja koja se odnose na autorska prava. Ovaj model možda ne podržava reprodukciju takvih datoteka.

Ova jedinica može reproducirati glazbenu datoteku s vašeg USB uređaja.

Prikaz na zaslonu može se razlikovati od onoga na vašem televizoru. Ovdje prikazane slike služe kao pomoć pri korištenju televizora.

MUSIC (*.MP3) - datoteka za podršku

Broj bitova u sekundi: 32 do 320

- Brzina uzorkovanja za MPEG1 layer 3: 32 kHz, 44,1 kHz, 48 kHz.
- Brzina uzorkovanja za MPEG2 layer 3: 16 kHz, 22,05 kHz, 24 kHz
- Brzina uzorkovanja za MPEG2.5 layer 3: 8 kHz, 11,025 kHz, 12 kHz

Komponente zaslona

USB također možete podesiti u **INPUT**(ULAZ) izborniku.

1 Odaberite **MOJI MEDIJI**.

2 Odaberite **Popis glazbe**.

1 Preview (Pregled): Ako postoji omot albuma (Album Art Image), isti će se i prikazati.

2 Prelazi na datoteku više razine

3 Trenutna stranica / Ukupan broj stranica

4 Odgovarajući gumbi na daljinskom upravljaču

5 Sadržaji u mapi fokusirani na 2

6 Trenutna stranica/ ukupno stranica sadržaja u mapi fokusiranoj na 2



(Samo 19/22/26/32LE3***, 32/37/42LE4***, 22/26LE5***, 32/37/42/47/55LE5***, 32/42/46/52/60LD56**, 32/37/42/47LD46**, 32/42/46/52/60LD555, 32/3742/47LD455, 19/22/26/32LD355, 19/22/26/32LD356, 19/22/26/32LD345, 19/22/26/32LD346 32/37/42/47LD425, 32/37/42/47LD426, 26/32LD335, 26/32LD336)

ZA KORIŠTENJE USB UREĐAJA

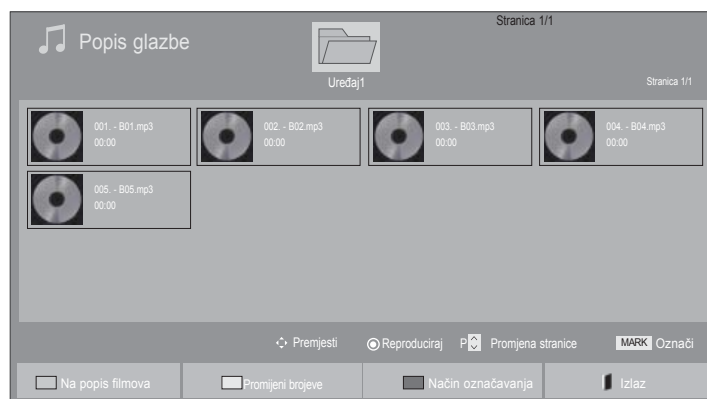
Odabir glazbe



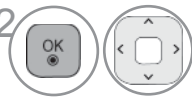



■ Kada reproducirate glazbene datoteke

-  Odaberite odredišnu mapu ili pogon.
-  Odaberite željenu glazbu.
-  Reproduciraju se glazbene datoteke.







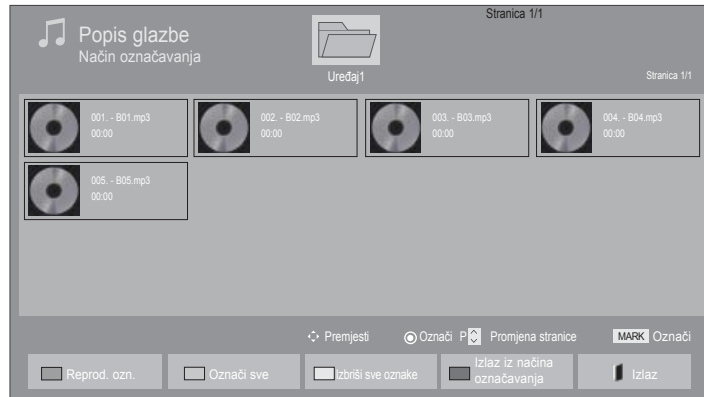

• Za kretanje gore-dolje po stranici s glazbom koristite gumb **P** ^ v .

Upotreba daljinskog upravljača

 Zelena	Pritisnite više puta Zelena tipku za konvertiranje Popis filmova -> Popis slika .
 Žuta	Način za pregled 5 velikih sličica ili jednostavnog popisa.
 Plava	Pretvori u Način označavanja .
	Povratak na normalno gledanje TV-a.

■ Kada se reproduciraju odabrane glazbene datoteke







- 1  Odaberite odredišnu mapu ili pogon.
- 2   Odaberite željenu glazbu.
- 3  ili  Pretvori u **Način označavanja**.
- 4   Označite željenu glazbenu datoteku.
- 5  Vrší se reprodukcija označene glazbene datoteke.

- Kada su neke glazbene datoteke označene, glazbene datoteke bit će reproducirane jedna za drugom. Na primjer, ako želite slušati samo jednu skladbu više puta, označite samo nju i reproducirajte je. Ako nijedna skladba nije označena, sve glazbene datoteke u mapi bit će reproducirane jedna za drugom.
- Ako želite aktivirati nasumičnu reprodukciju, morate postaviti **Opcija->Postavke reprodukcije zvuka.->Nasumično na Uključeno**.

ZA KORIŠTENJE USB UREĐAJA

Upotreba daljinskog upravljača

 Crvena	Prikažite odabranu glazbenu datoteku.
 Zelena	Označite sve glazbene datoteke na zaslonu.
 Žuta	Poništite označavanje svih označenih glazbenih datoteka.
 Plava	Zatvorite Način označavanja .
	Povratak na normalno gledanje TV-a.

Korištenje Popis glazbe funkcije, reprodukcija

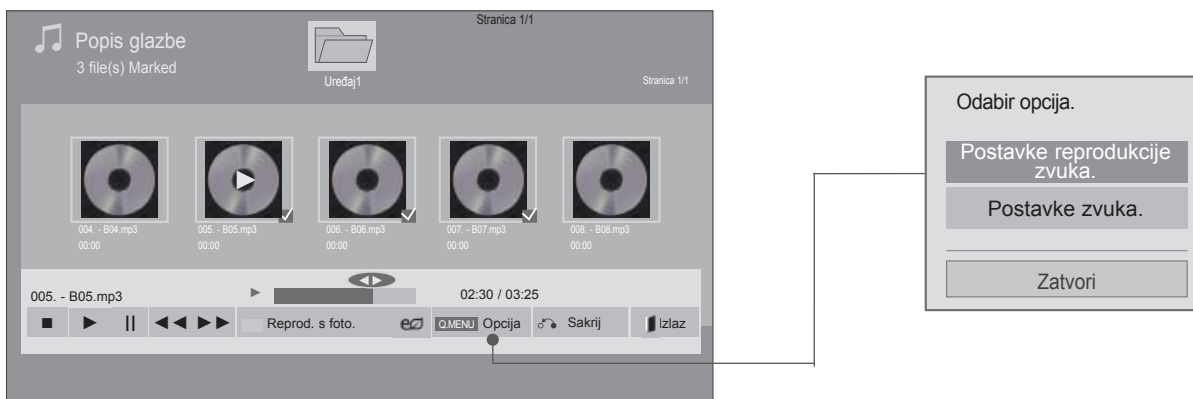

1  ili  Prikažite skočni izbornik.





2  Odaberite **Postavke reprodukcije zvuka.** ili **Postavke zvuka.**

! NAPOMENA!

- ▶ Vrijednosti opcija koje su promijenjene u **Popis filmova** ne utječu na **Popis slika** i **Popis glazbe**.
- ▶ Vrijednosti opcija koje su promijenjene u **Popis slika** i **Popis glazbe** su jednako promijenjene u **Popis slika** i **Popis glazbe** isključujući **Popis filmova**.

ZA KORIŠTENJE USB UREĐAJA

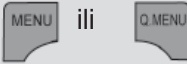
Upotreba daljinskog upravljača

■	Zaustavite reproduciranu glazbenu datoteku.
▶	Za povratak na normalnu reprodukciju pritisnite gumb PLAY(▶) .
	Kada tijekom reprodukcije datoteke pritisnete Pause() tipku, reprodukcija će se pauzirati. Kada tijekom pauzirane reprodukcije ponovo pritisnete Pause() tipku, reprodukcija će se nastaviti.
◀◀ / ▶▶	Tijekom reprodukcije, Kada pritisnete REW(◀◀) tipku, reproducirat će se prethodna glazbena datoteka. Kada pritisnete FF(▶▶) tipku, reproducirat će se sljedeća glazbena datoteka.
 Zelena	Pokrenite reprodukciju odabranih glazbenih datoteke, a zatim prijedite u Popis slika .
 ENERGY SAVING	Pritisnite gumb ENERGY SAVING (Ušteda energije) više puta da biste pojačali svjetlinu zaslona. (Više na str. 95) Samo Off/Screen Off radi u Popis filmova, Popis slika, Popis glazbe.
 MENU ili Q.MENU	Prikažite Opcija izbornik.
 BACK	<ul style="list-style-type: none"> ■ Kada tijekom reprodukcije glazbene datoteke pritisnete tipku Back (Nazad), glazbeni player koji trenutno radi će se sakriti, a prikazat će se samo popis glazbe.
 EXIT	<ul style="list-style-type: none"> ■ Kada pritisnete Exit tipku, kada je prikazan glazbeni player, zaustavit će se samo glazba, a player se neće vratiti u normalno gledanje TV-a. ■ Kada pritisnete Exit tipku kada je zaustavljen ili sakriven glazbeni player, player će se vratiti na normalno gledanje TV-a.
< >	<ul style="list-style-type: none"> ■ Kada se koriste < ili > tipku tijekom reprodukcije, može se reproducirati mjesto koje naznačuje kursor.

■ **Kada odaberete Postavke reprodukcije zvuka,**

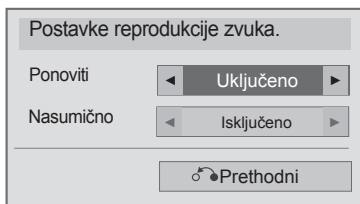





1   Odaberite **Ponoviti** ili **Nasumično**.

2  Učinite potrebna ugađanja.

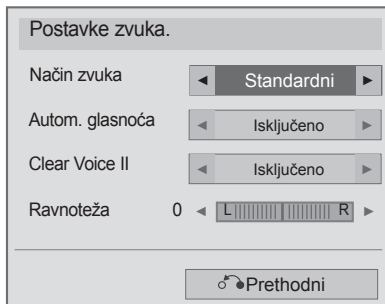
ZA KORIŠTENJE USB UREĐAJA

- Kada odaberete Postavke zvuka,



-   Odaberite **Način zvuka**, **Autom. glasnoća**, **Clear Voice II** ili **Ravnoteža**.
-  Učinite potrebna ugađanja. (Više na str. 107 do 111)

- Iako tijekom reprodukcije ne pritisnete nijedan gumb, okvir s informacijama o reprodukciji (kao što je dolje prikazano) pojavit će se kao čuvar zaslona.
- Što je "čuvar zaslona"?
Čuvar zaslona služi za sprječavanje oštećenja piksela zbog statične slike koja na zaslonu ostaje prikazana dulje vrijeme.

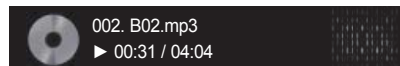

! NAPOMENA!

- ▶ Oštećena ili neispravna glazba ne reproducira se. Kao vrijeme reprodukcije prikazuje se 00:00.
- ▶ Glazba preuzeta od usluge koja se plaća sa zaštitom autorskih prava ne biva reproducirana, već se kao vrijeme reprodukcije prikazuju pogrešne informacije.
- ▶ Ako pritisnete gumb OK (U redu) ili ■, čuvar zaslona se prekida.
- ▶ Gumbi PLAY(▶) (Reprodukcija), Pause(II) (Pauza), ■, ▶▶, ◀◀ na daljinskom upravljaču također su dostupni u ovom načinu.
- ▶ Za odabir sljedeće skladbe koristite gumb ▶▶, a za odabir prethodne skladbe koristite gumb ◀◀.

ZA KORIŠTENJE USB UREĐAJA

KOD REGISTRACIJE DIVX-A

(Samo 19/22/26/32LE3***, 32/37/42LE4***, 22/26LE5***, 32/37/42/47/55LE5***, 32/42/46/52/60LD56**, 32/37/42/47LD46**, 32/42/46/52/60LD555, 32/3742/47LD455, 19/22/26/32LD355, 19/22/26/32LD356, 19/22/26/32LD345, 19/22/26/32LD346 32/37/42/47LD425, 32/37/42/47LD426, 26/32LD335, 26/32LD336)

Potvrdite DivX broj koda registracije televizora. Pomoću registracijskog broja filmovi se mogu iznajmiti ili kupiti na adresi www.divx.com/vod.

Reprodukcija iznajmljenih ili kupljenih DivX datoteka pomoću DivX registracijskog koda s drugih televizora nije dozvoljena. (Mogu se reproducirati samo DivX datoteke kojima odgovara registracijski kod kupljenog televizora.)

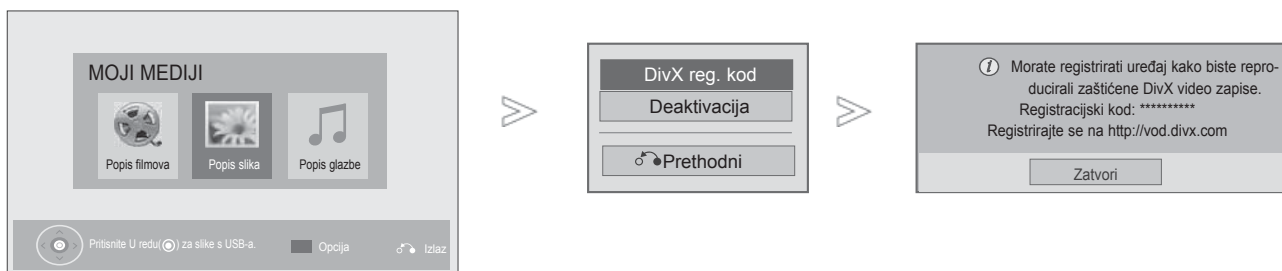

1 Odaberite **MOJI MEDIJI**.

2 Odaberite **DivX reg. kod**.

3 Prikaz **DivX reg. kod**.

• Pritisnite **MENU/EXIT**(IZBORNIK/IZLAZ) tipku za povratak na normalno gledanje TV-a.



O DIVX VIDEOZAPISIMA: DivX® je digitalni format videozapisa koji je izradila tvrtka DivX, Inc. Ovaj uređaj ima službeni certifikat DivX Certified i reproducira DivX videozapise.

Na web-mjestu www.divx.com naći ćete dodatne informacije i softverske alate za pretvaranje datoteka u DivX videozapise.

O DIVX VIDEOZAPISIMA NA ZAHTEJEV: Ovaj uređaj s certifikatom DivX Certified® mora se registrirati kako bi reproducirao sadržaj DivX videozapisa na zahtjev (VOD). Kako biste izradili registracijski kod, pronađite odjeljak DivX VOD u izborniku za postavljanje uređaja. S tim kodom posjetite stranicu vod.divx.com kako biste dovršili postupak registracije i saznali više o usluzi DivX VOD.

“Uređaj s certifikatom DivX Certified za reprodukciju DivX videozapisa do HD 1080 p, uključujući premium sadržaj”

“Pat. 7,295,673; 7,460,668; 7,515,710; 7,519,274”

! NAPOMENA!

► Filmske su datoteke podržane ovako

Rezolucija: manje od 1920x1080 WxH piksela

Brzina slike: manje od 30 slika/s (1920x1080), manje od 60 slika/s (manje od 1280x720)







► Video Codec (Video kodek) : MPEG 1, MPEG 2, MPEG 4, H.264/AVC, DivX 3.11, DivX 4.12, DivX 5.x, DivX 6, Xvid 1.00, Xvid 1.01, Xvid 1.02, Xvid 1.03, Xvid 1.10-beta1, Xvid 1.10-beta2, JPEG, VC1, Sorenson H.263/H.264.

DEAKTIVIRANJE

(Samo 19/22/26/32LE3***, 32/37/42LE4***, 22/26LE5***, 32/37/42/47/55LE5***, 32/42/46/52/60LD56**, 32/37/42/47LD46**, 32/42/46/52/60LD555, 32/37/42/47LD455, 19/22/26/32LD355, 19/22/26/32LD356, 19/22/26/32LD345, 19/22/26/32LD346 32/37/42/47LD425, 32/37/42/47LD426, 26/32LD335, 26/32LD336)

Svrha je deaktivacije da korisnicima koji su aktivirali sve dostupne uređaje putem web-poslužitelja, te im je onemogućena aktivacija daljnjih uređaja, omogući deaktivaciju aktiviranih uređaja. DivX VOD omogućuje korisniku da aktivira do 6 uređaja na jednom računaru, ali za premještanje ili deaktiviranje nekog od tih uređaja, korisnik se mora obratiti DivX podršci i zatražiti brisanje. S ovom dodanom značajkom korisnici će uređaj moći deaktivirati sami i tako bolje upravljati svojim DivX VOD uređajima.



- 1   Odaberite **MOJI MEDIJI**.
- 2  **PLAVA**  Odaberite **Deaktivacija**.
- 3   Odaberite **Da**.
- 4  Display **Deaktivacija (Deaktivacija zaslona)**.

- Pritisnite **MENU/EXIT**(IZBORNİK/IZLAZ) tipku za povratak na normalno gledanje TV-a.
- Pritisnite **BACK**(NAZAD) tipku za prelazak na zaslon prethodnog izbornika.

EPG (ELECTRONIC PROGRAMME GUIDE ELEKTRONIČKI PROGRAMSKI VODIČ)

Ovaj sustav posjeduje Electronic Programme Guide (Elektronički programski vodič) (EPG) koji vam pomaže da se snađete u svim mogućnostima za praćenje programa.

EPG vam pruža obavijesti kao što su popisi programa, početak i kraj dostupnih programskih usluga. Dodatno, detaljni podaci o programu su često dostupni u EPG (dostupnost i količina detalja o programu može se razlikovati u ovisnosti o pojedinim emisijama).

Ova se funkcija može koristiti samo kad stanice emitiraju EPG podatke.

Prije korištenja EPG funkcije, morate postaviti sat u Time izborniku.

EPG prikazuje detalje o programu za 8 dana.

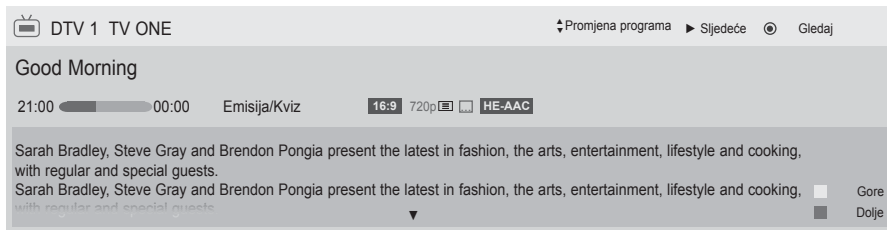

INFO Prikazuje informaciju o trenutnom programu.

- Prikazuje se s TV ili DTV programom.
- Prikazuje se s programom Radio.
- Prikazuje se s programom MHEG.
- Prikazano s programom HE-AAC.
- Omjer širine i visine slike televizijskog programa
- Omjer širine i visine slike televizijskog programa
- Emitirani program s ikonom se možda neće prikazati u Monitor Out ovisno o informaciji programa.
- Prikazuje se s programom Teletext (Teletekst).
- Prikazuje se s programom Subtitle (Titlovi).
- Prikazuje se s programom Scramble.
- Prikazuje se s Dolby Digital programom.
- Prikazano s Dolby Digital PLUS programom.

576i/p, 720p, 1080i/p : Rezolucija televizijskog programa

Prikazuje informaciju o sljedećem programu.

Prikazuje ostale informacije o programu.

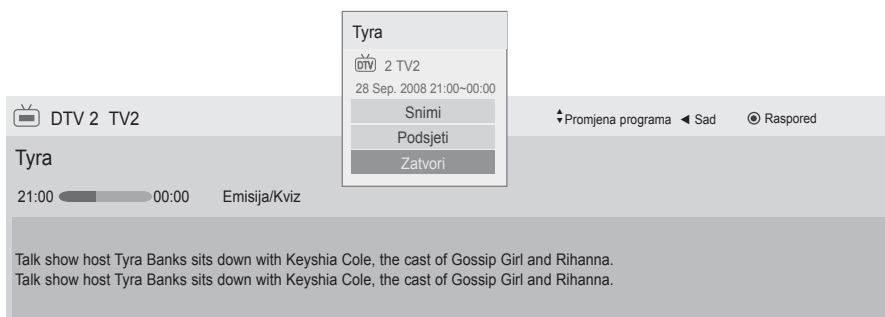

Prikazuje se pop-up prozor za postavke snimanja/podsjetnika.

Odaberite modus postavljanja za snimanje brojačem vremena/podsjetnik (Timer Record/Remind).

Uključivanje ili isključivanje EPG



Uključivanje ili isključivanje EPG.

Odabir programa



ili



Odabir željenog programa.

Funkcije gumba u načinu vodiča NOW/NEXT (SADAŠNJI/SLJEDEĆI)

Možete pogledati program koji se emitira i koji je sljedeći zakazan.



Promjena EPG načina.



Unesite Manual Timer(Ručni timer) modus.



Unesite Schedule List(Popis rasporeda) modus.



Kada je odabrano 'Now(Sada)', prelazi se na odabrani program, a EPG nestaje.

Kada je odabrano 'Next(Sljedeće)', pojavljuje se pop-up prozor za rezerviranje.



Bira NOW (SADAŠNJI) ili NEXT (SLJEDEĆI) program.



Bira program emitiranja.



Stranica Gore/Dolje.

Programski vodič

That '70s show 25 Stu. 2008 10:05

JTV 1 YLE TV1 25 Stu. 2008 09:45-10:15

	SVE	SAD	Sljedeće
DTV 1	YLE TV1	That '70s show	Keno
DTV 2	YLE TV2	Your World Today	World Business
DTV 4	TV..	Legenen om Den...	Fantomen
DTV 5	YLE FST	Naturtimmen	Kriiskit
DTV 6	CNN	Lyssna	ABC
DTV 8	YLE24	Glamour	Tänään otsikoissa

FAV Omiljeni INFO i Informacije Gledanje/rezervacija TV/RAD RADIO

Način Rasposed Rasposed



ili



ili



Uključivanje EPG.



Odaberite DTV ili RADIO program.



Uključuje ili isključuje detaljne podatke.

EPG (ELECTRONIC PROGRAMME GUIDE – ELEKTRONIČKI PROGRAMSKI VODIČ)

Funkcije gumba u načinu vodiča za 8 dana



CRVENA Promjena EPG načina.



ZELENA Ulaz u način Podešavanje datuma.



ŽUTO Unesite Manual Timer(Ručni timer) modus.



PLAVA Unesite Schedule List(Popis rasporeda) modus.



Kada je odabrano 'Trenutno emitirani program', prelazi se na odabrani program, a EPG nestaje.

Kada je odabrano 'Buduće emitirani program', pojavljuje se pop-up prozor za rezerviranje.



Odaberite Programme (Program).



Odaberite emitirani program.



Stranica Gore/Dolje.



ili



Uključivanje EPG.



Odaberite DTV ili RADIO program.



Uključuje ili isključuje detaljne podatke.

Funkcije gumba u načinu promjene datuma

ZELENA ili  ili  Isključivanje načina podešavanja datuma.

 Prebacivanje na izabrani datum.

 Odabir datuma.

 ili  Uključivanje EPG.



Funkcije gumba u sklopu za prošireni opis

 Uključuje ili isključuje detaljne podatke.

 Tekst Gore/Dolje.

 Odaberite Timer Record/Remind modus postavljanja.

 ili  Uključivanje EPG.



EPG (ELECTRONIC PROGRAMME GUIDE – ELEKTRONIČKI PROGRAMSKI VODIČ)

Funkcija gumba u načinu Record/Remind Setting (Podešavanje snimanja/podsjetnika)

Postavlja vrijeme početka i kraja snimanja te postavlja podsjetnik za vrijeme početka, dok je vrijeme kraja u sivoj boji.

Ova funkcija je moguća samo kada je oprema koja koristi pin8 snimanje priključena na TV-OUT (AV1) priključak, koristeći SCART kabel.

Funkcija snimanja se podržava samo u Digitalnom modusu, a ne u Analognom modusu.



Isključite Manual Timer(Ručni timer) modus.



Odaberite podešavanje funkcija za Remind(Podsjeti) ili Record(Snimanje).



Odaberite Type(Tip), Start Time(Vrijeme početka), End time(Vrijeme kraja) ili Programme(Program).



Prebacivanje na način vodiča.



Promijenite u Schedule List(Popis rasporeda) modus.





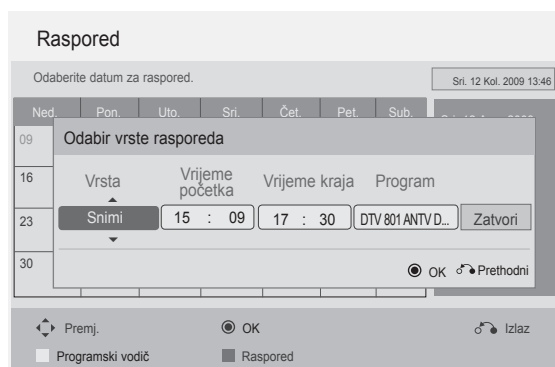



Sprema Programirano snimanje/Podsjetnik.



Funkcije gumba u načinu Schedule List (Popis rasporeda)

Ako ste napravili popis rasporeda, zakazani se program prikazuje u zakazano vrijeme čak i ako u to vrijeme gledate drugi program.

Trenutno snimana stavka se ne može urediti ili obrisati.

-  **ŽUTO** Promijenite u Manual Timer(Ručni timer) modus.
-  **PLAVA** ili  Prebacivanje na način vodiča.
-  **Isključite Raspored.**
-  Odaberite željenu opciju Option (Modify/Delete/Delete All) (Promijeni/Izbriši/Izbriši sve).
-  Odaberite Programme (Program).
-  Stranica Gore/Dolje.

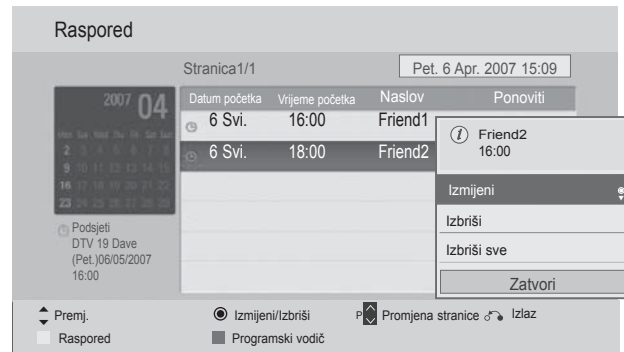

PODEŠAVANJE SLIKE

PODEŠAVANJE VELIČINE SLIKE (FORMAT SLIKE)

Moguće je odabrati različite formate prikaza slike na zaslonu; 16:9, Automatski, Original, Potpuno široko, 4:3, 14:9, Zumiranje i Kino zumiranje.

Ukoliko je statična slika prikazana na zaslonu duži vremenski period, postoji mogućnost da ta statična slika postane "utisnuta" na zaslonu i ostane vidljiva.

Moguće je podesiti omjer uvećanja pomoću gumba $\wedge \vee$.

Ova opcija radi kod slijedećeg signala.



1. Odaberite **Format slike**.

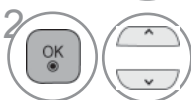

2. Odaberite željeni format slike.

- Format slike je moguće podesiti koristeći SLIKA ili Q.izbornika izbornik.
- Za Zoom podešavanje odaberite 14:9, Zumiranje i Kino zumiranje u izborniku Omjer. Nakon završetka Zoom podešavanja, izbornik se vraća natrag u Q.izbornika.

• 16:9

Slijedeći odabir omogućava horizontalno podešavanje slike, pri linearnom omjeru, popunjavanje čitavog zaslona (korisno prilikom gledanja DVD-a s 4:3 formatom slike)



• Automatski

Slijedeći odabir omogućava prikaz slike u najboljoj kvaliteti bez gubitka izvorne slike visoke rezolucije.

Napomena: Interferencija će biti prikazana na rubovima prikazane slike ukoliko interferencija postoji u izvornoj slici.



• Original

Nakon što vaš televizor primi signal sa širokim formatom slike, automatski će promijeniti format slike prijema.



• Potpuno široko

Kada televizor primi signal za široki zaslon, sliku ćete trebati proporcionalno vodoravno ili okomito prilagoditi da ispuni čitav zaslon. 4:3 i 14:9 video format može se preko DTV ulaza prikazati preko cijelog zaslona bez ikakvih izobličenja.



• **4:3**

Sljedeći odabir omogućuje vam korištenje originalnog 4:3 formata slike.



• **14:9**

U načinu rada s formatom 14:9, možete gledati 14:9 format slike ili opći televizijski program. Zaslom 14:9 se prikazuje na isti način kao kod 4:3, ali se pomjera gore i dolje.



• **Zumiranje**

Sljedeći odabir omogućava prikaz slike bez ikakvih promjena popunjavajući cijeli zaslon. Međutim, gornji i donji dio slike biti će odrezani.



• **Kino zumiranje**

Odaberite Cinema Zoom (Kino zumiranje) kada želite uvećati sliku do točnih proporcija. Napomena: Kada uvećavate ili umanjujete sliku, ona se može izobličiti.



Gumbi ◀ ili ▶ : Podešavaju proporciju uvećanja za Cinema Zoom (Kino zumiranje). Raspon podešavanja iznosi 1 do 16.
Gumbi ▼ ili ▲ : Pomiču zaslon.

! NAPOMENA!

- ▶ Možete odabrati omjere 4:3, 16:9 (široki), 14:9, zumirani, kino zumiranje u komponenti način.
- ▶ Formate 4:3, Original, 16:9 (Wide) (široki format), 14:9, zumirani, kino zumiranje možete odabrati isključivo u HDMI načinu rada.
- ▶ U RGB-PC, HDMI-PC načinu rada odabrati možete samo 4:3, 16:9 (široki) omjer.
- ▶ U DTV/HDMI/Komponenta (preko 720p) načinu rada, dostupan je Automatski.
- ▶ U Analogue/DTV/AV/Scart modusu, mogući je potpuno široki prikaz (Full Wide).

PODEŠAVANJE SLIKE

Picture Wizard (Čarobnjak slike)

Ta značajka omogućuje da podesite kvalitetu reprodukcije originalne slike.

Upotrijebite je da biste kalibrirali kvalitetu zaslona podešavanjem značajki Black i White Level (Razina crne i bijele) itd. Opći korisnici lako mogu kalibrirati kvalitetu zaslona slijedeći svaki stupanj.

Kada sliku podesite na Low (Nisko), Recommended (Preporučeno) ili High (Visoko), rezultat promjene možete vidjeti kao primjer.

U načinu RGB-PC/HDMI-PC/DVI-PC izmijenjene vrijednosti Colour (Boja), Tint (Ton boje) i H/V Sharpness (V/O oštrina) ne primjenjuju se.

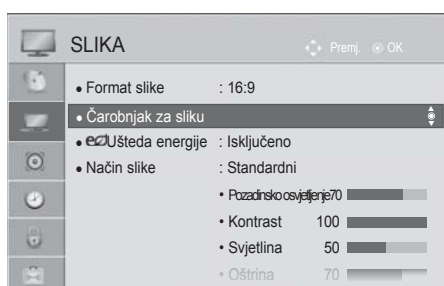

1 Odaberite **SLIKA**.



2 Odaberite **Čarobnjak za sliku**.



Prilagodite **Standardni**(Zacrtnjenost, Jačina bijele, Nijansa, Boja, Vodoravna oštrina, Okomita oštrina, Pozadinsko osvjetljenje) ili **Prioritetni**(Zacrtnjenost, Jačina bijele, Nijansa, Boja, Oštrina, Dinamički Kontrast, Top. boje, Pozadinsko osvjetljenje).



4 Odaberite izvor ulaza da biste primijenili te postavke.



- Pritisnite **MENU/EXIT**(IZBORNIK/IZLAZ) tipku za povratak na normalno gledanje TV-a.
- Pritisnite **BACK**(NAZAD) tipku za prelazak na zaslon prethodnog izbornika.

- Ako ne dovršite postavljanje, promjene se neće primijeniti.
- Vrijednost podešavanja bit će pohranjena u Stručna1.
- Kada Picture Wizard (Čarobnjak slike) postavlja kvalitetu slike, Energy Saving (Štednja energije) prebacuje se na Off (Isključeno).
- Ako je promijenjena postavka za kvalitetu slike **Stručna1**, koristite **Vrać. post. slike** prije unosa **Čarobnjak za sliku** za resetiranje postavke za kvalitetu slike.
- **Standardni** : način rada za postavljanje standardne kvalitete slike.
- **Prioritetni** : način rada za postavljanje preferirane kvalitete slike umjesto standardne.

eUŠTEDA ENERGIJE

Time TV prijemnik smanjuje potrošnju energije.

Zadana postavka prilagođena je ugodnom gledanju kod kuće.

Svjetlinu ekrana možete povećati tako da prilagodite razinu uštede energije ili tako da postavite način slike.

Kada prilagođavate uštedu energije u načinu MHEG, postavka uštede energije primjenjuje se nakon završetka MHEG-a.

Tijekom slušanja kanala radio stanice, odabir opcije "Screen off" (Zaslon isključen) smanjiti će potrošnju energije.

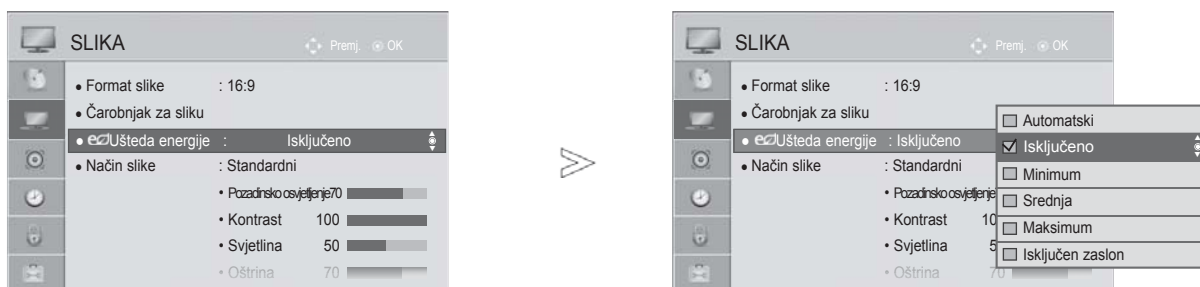

1 Odaberite **SLIKA**.



2 Odaberite **eUšteda energije**.

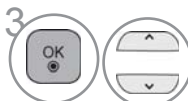

3 Odaberite **Automatski** (Samo 32/42/46/52/60LD5***, 32LE3***, 32/37/42LE4***, 32/37/42/47/55LE5***), **Isključeno**, **Minimum**, **Srednja**, **Maksimum** ili **Isključen zaslon**.

- Pritisnite **MENU/EXIT**(IZBORNİK/IZLAZ) tipku za povratak na normalno gledanje TV-a.
- Pritisnite **BACK**(NAZAD) tipku za prelazak na zaslon prethodnog izbornika.

- Kada odaberete Screen Off (Isključi zaslon), zaslon će se isključiti nakon 3 sekunde i pokrenut će se Isključen zaslon. Ako tijekom 2 sata ne pritisnete nijednu tipku, TV će se automatski isključiti.
- Ako podešavate "Energy Saving-Auto (Ušteda energije – Automatski), Maximum (Maksimum)", značajka Backlight (Pozadinsko osvjetljenje).
- Tu značajku možete podešavati i odabirom gumba Energy Saving (Ušteda energije) na daljinskom upravljaču.
- Tu Kada odaberete Auto (Automatski), Backlight (Pozadinsko osvjetljenje) automatski se podešava putem inteligentnog senzora prema uvjetima u okolini ako u TV prijemniku postoji taj senzor. (Samo 32/42/46/52/60LD5***, 32LE3***, 32/37/42LE4***, 32/37/42/47/55LE5***).

PODEŠAVANJE SLIKE

PRETHODNO POSTAVLJENE POSTAVKE SLIKE

Način prikaza slike - Prethodno postavljene postavke

Jasni Pojačajte kontrast, svjetlinu, boju i oštrinu da biste dobili življu sliku.





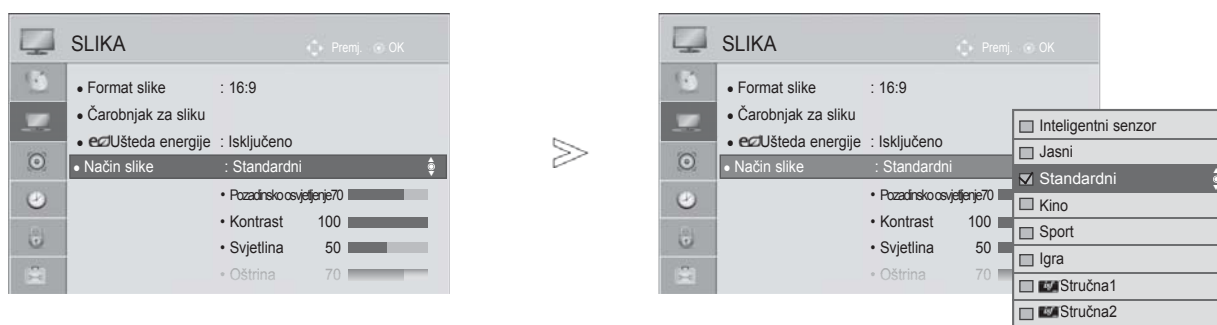

Standardni Najopćenitije stanje prikaza zaslona.

Kino Optimizira video za gledanje filmova.

Sport Optimizira video za gledanje sportskih događaja.

Igra Optimizira video za igranje igara.



-   Odaberite **SLIKA**.
-   Odaberite **Način slike**.
-   Odaberite **Inteligentni senzor** (Samo 32/42/46/52/60LD5***, 32LE3***, 32/37/42LE4***, 32/37/42/47/55LE5***), **Jasni**, **Standardni**, **Kino**, **Sport** ili **Igra**.

- Pritisnite **MENU/EXIT**(IZBORNIK/IZLAZ) tipku za povratak na normalno gledanje TV-a.
- Pritisnite **BACK**(NAZAD) tipku za prelazak na zaslon prethodnog izbornika.

- Način prikaza slike podešava najbolji način prikaza slike na televizoru. Odaberite vrijednost prethodno postavljene postavke u izborniku **Način slike** ovisno o kategoriji gledanog programa.
- Kada je funkcija **Inteligentni senzor** uključena, najprikladniji prikaz slike se podešava automatski s obzirom na ambijentalne uvjete.
- Način prikaza slike možete podesiti i u Q.izbornika.
- **Inteligentni senzor** : podešava prikaz slike ovisno o ambijentalnim uvjetima.

RUČNO PODEŠAVANJE SLIKE

Način prikaza slike - Korisnički način

Pozadinsko osvjetljenje

Svjetlina zaslona podešava se na LCD zaslonu.

Pri podešavanju svjetline preporučuje se podešavanje osvjetljenja pozadine.

Kontrast

Podesite razinu signala između crne i bijele na slici. Kada je svijetli dio slike zasićen, možete koristiti Contrast (Kontrast).

Svjetlina

Podesite baznu razinu signala na slici.

Oštrina

Podešava oštrinu granica između svijetlih i tamnih područja slike.

Što je ova postavka niža, slika je "mekša".

Boja

Podešava intenzitet svih boja.

Nijansa

Podešava uravnoteženost crvene i zelene boje.

Toplina boje

Podesite u lijevu stranu kako bi slika bila crvenkasta ili podesite u desnu stranu kako bi slika bila plavkasta.

Ova funkcija nije dostupna ako se koristi značajka **Inteligentni senzor**. (Samo 32/42/46/52/60LD5***, 32LE3***, 32/37/42LE4***, 32/37/42/47/55LE5***).

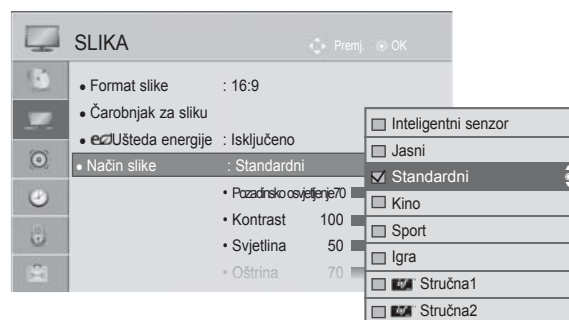
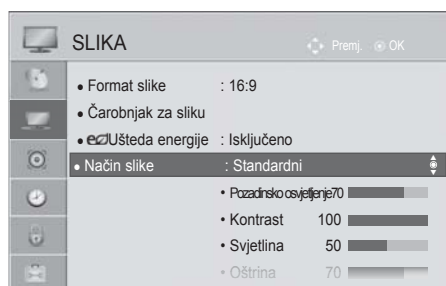

1 Odaberite **SLIKA**.



2 Odaberite **Način slike**.



3 Odaberite **Jasni, Standardni, Kino, Sport** ili **Igra**.



4 Odaberite **Pozadinsko osvjetljenje, Kontrast, Svjetlina, Oštrina, Boja, Nijansa** ili **Toplina boje**.



5 Učinite potrebna ugađanja.

- Pritisnite **MENU/EXIT**(IZBORNİK/IZLAZ) tipku za povratak na normalno gledanje TV-a.
- Pritisnite **BACK**(NAZAD) tipku za prelazak na zaslon prethodnog izbornika.

• Prednosti korištenja opcije Pozadinsko osvjetljenje (Osvjetljenje pozadine)

- Potrošnja električne energije smanjuje se do 60 %.
- Smanjuje se svjetlina crne. (Kako je crna boja dublja, dobit ćete kvalitetnu definiciju.)
- Svjetlinu možete podešavati održavajući izvornu rezoluciju signala.

! NAPOMENA!

- ▶ Kod RGB-PC/HDMI-PC načina rada, podešavanje boje, oštine i nijanse boje nije moguće.
- ▶ Kada je odabrano Stručna 1/2, možete odabrati Pozadinsko svjetlo, Kontrast, Svjetlina, Oštrina H (V oštrinu), Oštrina V (O oštrinu), Boja ili Sjena.

PODEŠAVANJE SLIKE

TEHNOLOGIJA POBOLJŠANJA PRIKAZA SLIKE

Zaslon se može kalibrirati za svaki način slike, a može se i postaviti vrijednost za video prema posebnom video zaslonu.

Za svaki unos možete postaviti različitu vrijednost videa.

Da biste ponovno vratili zadane tvorničke postavke zaslona nakon prilagođavanja svakog načina videa, pokrenite funkciju "Vrać. post. slike" za svaki način slike.

Prikazana slika može se razlikovati od vašeg TV uređaja.

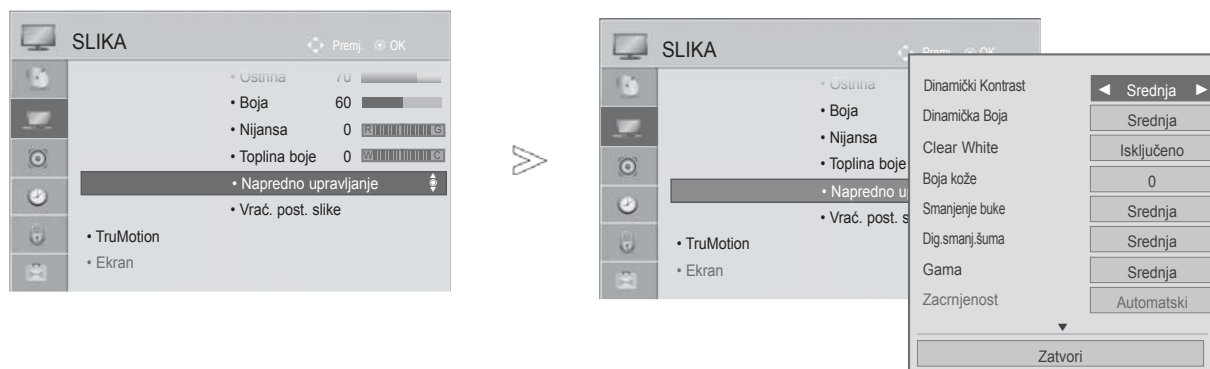

1 Odaberite **SLIKA**.



2 Odaberite **Napredno upravljanje**.



3 Odabire željeni Izvor.:

Dinamički Kontrast, Dinamička Boja, Clear White, Boja kože, Smanjenje buke, Dig. smanj.šuma, Gama, Zacrnjenost, Zaštita očiju, Pravo kino, Skala boja ili xvYCC.
(Više na str. 100 do 101)



4 Učinite potrebna ugađanja.

- Pritisnite **MENU/EXIT**(IZBORNIK/IZLAZ) tipku za povratak na normalno gledanje TV-a.
- Pritisnite **BACK**(NAZAD) tipku za prelazak na zaslon prethodnog izbornika.









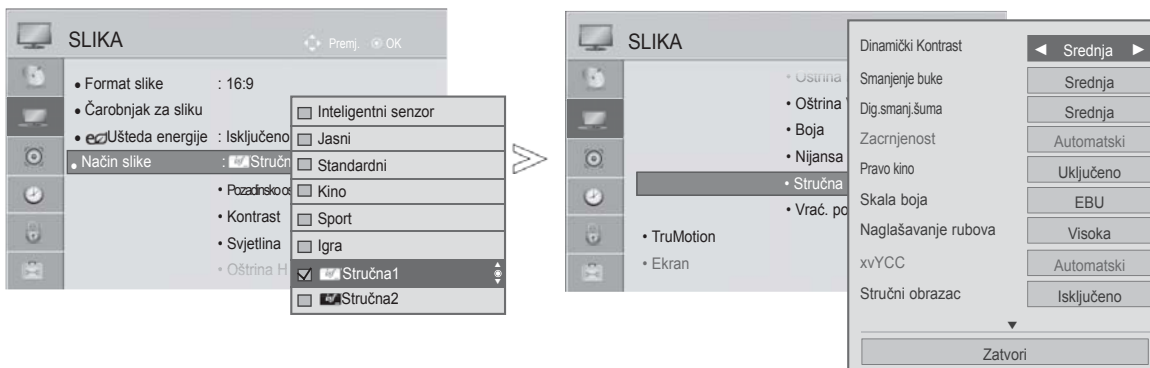





Napredno upravljanje slikom

Razdjeljivanjem u kategorije, Stručna1 i Stručna2 pružaju više kategorija koje korisnici mogu po želji odabrati, pružajući tako korisnicima optimalnu kvalitetu prikaza slike.

Na taj će način i profesionalno osoblje podesiti rad TV prijemnika koristeći određene videozapise.

Prikazana slika može se razlikovati od vašeg TV uređaja.



-   Odaberite **SLIKA**.
-   Odaberite **Način slike**.
-   Odaberite  **Stručna1** ili  **Stručna2**.
-   Odaberite **Stručna kontrola**.
-   Odabire željeni Izvor.
-   Učinite potrebna ugađanja.

- Pritisnite **MENU/EXIT**(IZBORNİK/IZLAZ) tipku za povratak na normalno gledanje TV-a.
- Pritisnite **BACK**(NAZAD) tipku za prelazak na zaslon prethodnog izbornika.

PODEŠAVANJE SLIKE

*Ova značajka nije dostupna za sve modele.

Dinamički Kontrast (Isključeno/Niska/ Srednja/Visoka)	<ul style="list-style-type: none"> Prilagođava kontrast da bude optimalan u odnosu na svjetlinu zaslona. Kada se svijetli dijelovi još više posvijetle, a tamni još više zatamne, slika se poboljšava.
Dinamička Boja (Isključeno/Niska/ Visoka)	<ul style="list-style-type: none"> Prilagođava boje zaslona tako da izgledaju življe, bogatije i jasnije. Ova značajka naglašava nijansu, zasićenost i osvijetljenost, tako da crvena, plava, zelena i bijela izgledaju življe.
Boja kože (-5 do 5)	<ul style="list-style-type: none"> Podešava boju kože na slici, tako da korisnik može odabrati svoju omiljenu nijansu.
Smanjenje buke (Isključeno/Niska/ Srednja/Visoka/ Uključeno (samo kod analognog načina rada))	<ul style="list-style-type: none"> Smanjuje šum na zaslonu bez smanjenja kvalitete videa.
Dig.smanj.šuma (Niska/Srednja/Visoka/ Isključeno)	<ul style="list-style-type: none"> Smanjuje šum povezan s MPEG komprimiranim videom.
Gama (Napredno upravljanje: Niska/Srednja/Visoka Stručna kontrola: 1.9/2.2/2.4)	<ul style="list-style-type: none"> Možete prilagoditi svjetlinu tamnog područja i razinu srednje sivog područja slike. <ul style="list-style-type: none"> Niska/1.9 : Posvijetlite tamno i srednje sivo područje slike. Srednja/2.2 : Prikažite izvorne razine slike. Visoka/2.4: Potamnite tamno i srednje sivo područje slike.
Zacrtnjenost (Niska/Visoka/ Automatski)	<ul style="list-style-type: none"> Niska : Slika zaslona postaje tamnija. Visoka : Slika zaslona postaje svjetlija. Automatski : Automatski postavlja visoku ili nisku razinu crne boje, ovisno o razini ulaznog signala. <ul style="list-style-type: none"> Postavite razinu crne na zaslonu na pravu razinu. Ova funkcija omogućuje odabir opcije "Low" (Nisko) ili "Visoka" (Visoko) u sljedećem načinu: AV(NTSC-M), HDMI ili Komponentni. U suprotnom, "Zacrtnjenost" (Razina crne) postavljena je na "Auto" (Automatski).
Clear White (Isključeno/Niska/ Visoka)	<ul style="list-style-type: none"> Čini bijela područja na ekranu svjetlijima i čišćima.
Zaštita očiju (Niska/Visoka/ Isključeno)	<p>*Ova značajka nije dostupna za sve modele.</p> <ul style="list-style-type: none"> Automatski podešava osvijetljenost slike na optimalnu razinu u slučaju da je ekran pretjerano svijetao. Ta je značajka onemogućena u "Način slike-Živopisna, Kino, Inteligentni senzor".(Samo 32/42/46/52/60LD5***, 32LE3***, 32/37/42LE4***, 32/37/42/47/55LE5***)".
Pravo kino (Uključeno/Isključeno)	<ul style="list-style-type: none"> Eliminacijom efekta podrhtavanja gledati možete videozapise slične onima u kinu. Ovu funkciju koristite kada gledate sadržaj nastao na osnovu filma. Ta funkcija može djelovati kada je opcija TruMotion (Pravi pokreti) isključena.

<p>Skala boja (Napredno upravljanje: Široko/Standardni)</p>	<ul style="list-style-type: none"> • Standardni : Način koji koristi izvorni prostor boje, bez obzira na značajke televizora. • Široko: Način za korištenje maksimalnog prostora boje na zaslonu televizora. <ul style="list-style-type: none"> ■ Maksimalno iskoristite područje boja koje se mogu prikazati.
<p>Skala boja (Stručna kontrola: EBU/SMPTE/BT709/ Široko/Standardni)</p>	<ul style="list-style-type: none"> • Standardno : Način koji koristi izvorni prostor boje, bez obzira na značajke prikaza. • Široko: Način za korištenje maksimalnog prostora boje na zaslonu televizora. • EBU : Način za prikaz EBU prostora boja. • SMPTE : Način za prikaz SMPTE prostora boja. • BT709 : Način za prikaz BT709 prostora boja.
<p>Naglašavanje rubova (Isključeno/Niska/ Visoka)</p>	<ul style="list-style-type: none"> ■ Čini rubove slike jasnijima i uočljivijima. ■ Ova se funkcija može koristiti u "Način slike -Stručna."
<p>xvYCC (Automatski/ Isključeno/Uključeno)</p>	<p>*Ova značajka nije dostupna za sve modele.</p> <ul style="list-style-type: none"> ■ Ta funkcija prikazuje jače boje. ■ Ta je funkcija omogućena u načinu "Način slike - Cinema, Stručna" (Način slike – Kino, Stručno) kada signal xvYCC ulazi putem HDMI.
<p>Stručni obrazac (Isključeno/Uzorak1/ Uzorak2)</p>	<ul style="list-style-type: none"> ■ To je uzorak neophodan za provjeru digitalnog TV-a. ■ Ta je funkcija omogućena u načinu "Način slike - Stručna" (Način slike – Vrhunski) kada gledate DTV.
<p>Filter boja (Isključeno/Crvena/ Zelena/Plava)</p>	<ul style="list-style-type: none"> ■ Tom se funkcijom filtriraju određene boje videozapisa. Za precizno postavljanje zasićenja i nijanse možete koristiti RGB filter.
<p>Top. boje (Srednja/Topla/ Hladna)</p>	<p>Tom se funkcijom podešava opći dojam boje na čitavom zaslonu.</p> <p>a. • Metoda: 2 točke</p> <ul style="list-style-type: none"> • Uzorak: Inner (Unutamji), Outer (Vanjski) • Red/Green/Blue Contrast (Kontrast crveno/zeleno/plavo, svjetlina crveno/zeleno/plavo): <p>Raspon podešavanja iznosi -50 do +50.</p> <p>b. • Metoda: 10 točaka IRE</p> <ul style="list-style-type: none"> • Uzorak: Inner (Unutamji) / Outer (Vanjski) • IRE (Institute of Radio Engineers) jedinica je za prikazivanje veličine video signala i može se postavljati na 10, 20, 30 do 100. Možete podešavati crvenu, zelenu ili plavu prema svakoj postavci. • Osvjetljenje: Ova funkcija prikazuje izračunatu vrijednost osvijetljenosti za 2.2 gama. Željenu vrijednost osvijetljenosti možete unijeti na 100 IRE, a zatim se vrijednost osvijetljenosti za 2.2 gama prikazuje za svakih 10 stupnjeva, od 10 do 90 IRE. • Red/Green/Blue (Crvena/zelena/plava): Raspon podešavanja iznosi -50 do +50.
<p>Sustav upravljanja bojom</p>	<ul style="list-style-type: none"> ■ Taj alat koriste stručnjaci kako bi vršili podešavanja pomoću testnih uzoraka, pa ne utječe na ostale boje, ali može se koristiti selektivno za podešavanje 6 područja boja (crvena/zelena/plava/cijan/grimizna/žuta). Razlike u bojama možda se neće opažati čak i kada vršite podešavanje za opće videozapise. ■ Podešava crvenu/zelenu/plavu/žutu/cijan/grimiznu. • Red/Green/Blue/Yellow/Cyan, Magenta Colour (Crvena/zelena/plava/žuta/cijan/grimizna boja): Raspon podešavanja iznosi -30 do +30. • Red/Green/Blue/Yellow/Cyan/Magenta Tint (Crveni/zeleni/plavi/žuti/cijan/grimizni ton): Raspon podešavanja iznosi -30 do +30. ■ Ta je značajka onemogućena u načinima RGB-PC i HDMI (PC).

PODEŠAVANJE SLIKE

VRAĆANJE POČETNIH POSTAVKI PRIKAZA SLIKE

Postavke odabranog načina prikaza slike postavlja se natrag na tvorničke postavke.

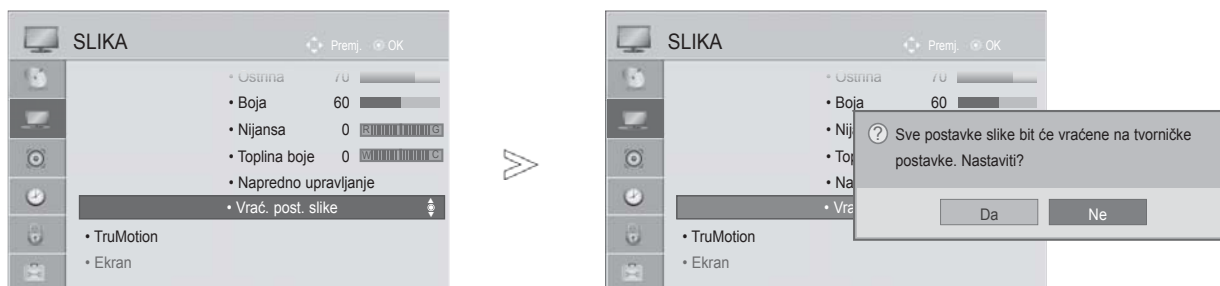

- 1   Odaberite **SLIKA**.
- 2   Odaberite **Vrać. post. slike**.
- 3   Odaberite **Da**.
- 4  Pokreni postavljenu vrijednost.

- Pritisnite **MENU/EXIT**(IZBORNIK/IZLAZ) tipku za povratak na normalno gledanje TV-a.
- Pritisnite **BACK**(NAZAD) tipku za prelazak na zaslon prethodnog izbornika.

TRUMOTION

(Samo 32/42/46/52/60LD5***, 32/37/42/47/55LE5***)

Koristi se za najbolju kvalitetu slike bez zamagljivanja prilikom pokreta i bez podrhtavanja kad aktivirate brzo prikazivanje (quick image) ili Film Source (Izvor filma).

Visoka : Omogućuje glatkije pokrete slike.

Niska : Omogućuje glatke pokrete slike. Ovu postavku koristite kao standardnu.

Isključeno : Isključite TruMotion operaciju.

Korisnik : Korisnik može odvojeno podesiti Judder i Blur jačinu u TruMotion operaciji.

Podrhtavanje : Podešava smetnje na zaslonu.

Zamućenost : Podešava post-sliku na zaslonu.





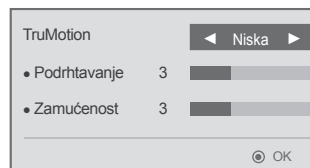

Ova značajka onemogućena je u načinu RGB-PC,HDMI-PC.

Ako omogućite "TruMotion", na zaslonu se mogu pojaviti smetnje.

Ako se to dogodi, isključite "TruMotion".

Ako odaberete "**Način slike -Igra**", postavite "**TruMotion**" na "**Isključeno**".



-   Odaberite **SLIKA**.
-   Odaberite **TruMotion**.
-   Odaberite **Niska, Visoka, Korisnik** ili **Isključeno**.
-  Učinite potrebna ugađanja.

- Pritisnite **MENU/EXIT**(IZBORNIK/IZLAZ) tipku za povratak na normalno gledanje TV-a.
- Pritisnite **BACK**(NAZAD) tipku za prelazak na zaslon prethodnog izbornika.

PODEŠAVANJE SLIKE

INDIKATOR NAPAJANJA

Prilagodite indikator uključivanja/stanja mirovanja na prednjoj strani televizora.





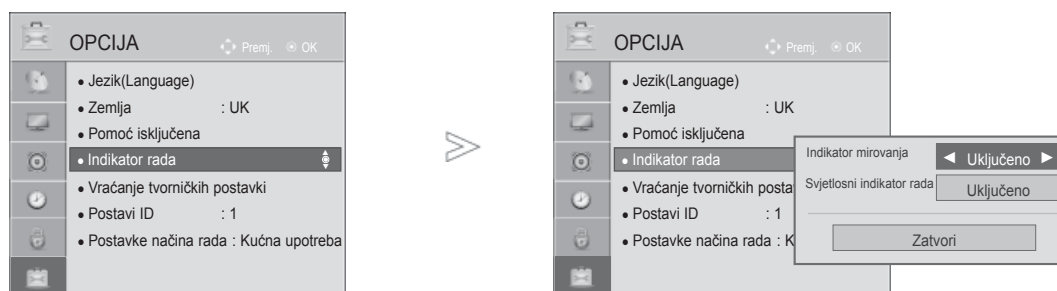

Indikator mirovanja

Utvrđuje hoće li se lampica indikatora s prednje strane TV prijemnika u načinu mirovanja postaviti na On (Uključeno) ili Off (Isključeno).

Svjetlosni indikator rada

Utvrđuje hoće li se lampica indikatora s prednje strane TV prijemnika postaviti na On (Uključeno) ili Off (Isključeno) kada je napajanje uključeno.

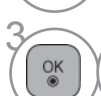

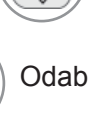





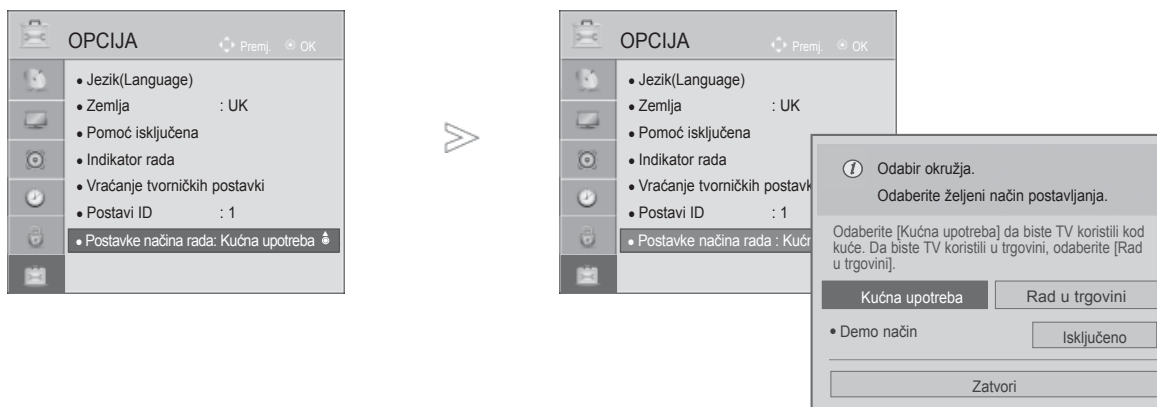

-   Odaberite **OPCIJA**.
-   Odaberite **Indikator rada**.
-   Odaberite **Indikator mirovanja** ili **Svjetlosni indikator rada**.
-   Odabire željeni Izvor.

- Pritisnite **MENU/EXIT**(IZBORNİK/IZLAZ) tipku za povratak na normalno gledanje TV-a.
- Pritisnite **BACK**(NAZAD) tipku za prelazak na zaslon prethodnog izbornika.

POSTAVKA NAČINA RADA

Preporučimo da televizor postavite na “Kućna upotreba” za najbolju sliku u kućnom okruženju. Način “Rad u trgovini” najbolja je postavka za prikaz u trgovinama.



-   Odaberite **OPCIJA**.
-   Odaberite **Postavke načina rada**.
-   Odaberite **Rad u trgovini** ili **Kućna upotreba**.
-  Spremite.

- Pritisnite **MENU/EXIT**(IZBORNIK/IZLAZ) tipku za povratak na normalno gledanje TV-a.
- Pritisnite **BACK**(NAZAD) tipku za prelazak na zaslon prethodnog izbornika.

PODEŠAVANJE SLIKE

DEMO MODE (NAČIN DEMO)

Prikazuje prezentacijski prikaz raznih logotipa ovog TV prijemnika.







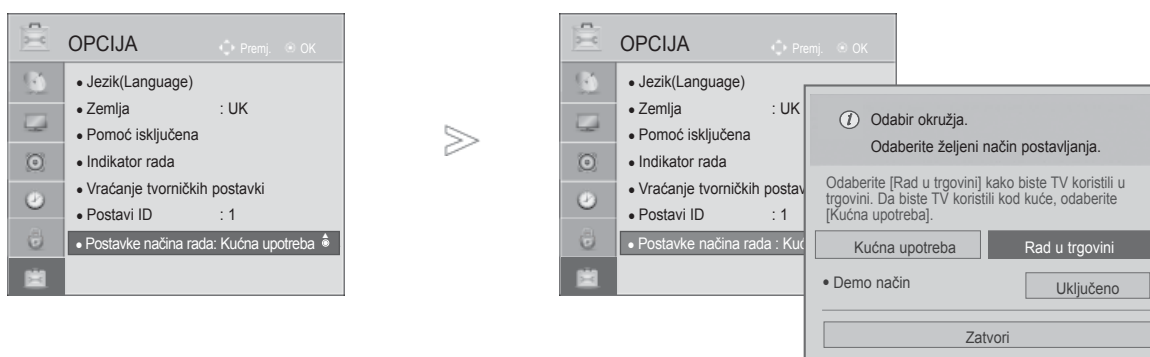

Nije moguće koristiti Demo način u načinu Kućna uporaba.

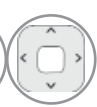
U Rad u trgovini, Demo način automatski se postavlja na Uključeno.

Kada je Demo način postavljen na Isključeno u Rad u trgovini, Demo način se ne izvršava, a na početnu se vrijednost vraća samo zaslon.

Početna se vrijednost zaslona automatski vraća nakon 5 minuta u načinu demonstracije.



-   Select **OPTION**.
-   Odaberite **Postavke načina rada**.
-   Odaberite **Rad u trgovini**.
-   Odaberite **Uključeno**.
-  Prijedite na zaslon prethodnog izbornika.
Ako želite zaustaviti demonstraciju, pritisnite bilo koji gumb. (osim za MUTE (bez zvuka), gumb,  + , -)

- Pritisnite **MENU/EXIT**(IZBORNİK/IZLAZ) tipku za povratak na normalno gledanje TV-a.
- Pritisnite **BACK**(NAZAD) tipku za prelazak na zaslon prethodnog izbornika.

UPRAVLJANJE ZVUKOM I JEZIKOM



AUTOMATSKO PODEŠAVANJE GLASNOĆE ZVUKA

Autom. glasnoća automatski održava istu razinu jakosti zvuka prilikom promjene programa.

Zbog toga što svaka stanica za emitiranje ima vlastite uvjete signala, možda ćete trebati prilagoditi glasnoću svaki puta kada promijenite kanal. Ova značajka korisnicima omogućuje da automatskom prilagodbom za svaki program uvijek čuju istu glasnoću.

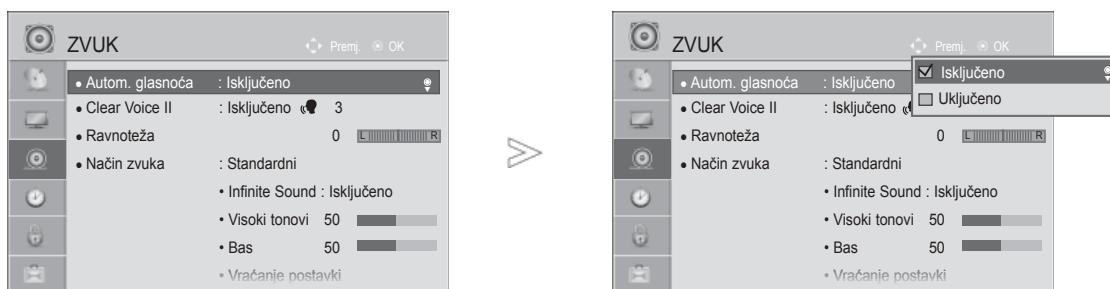
Ukoliko kvaliteta zvuka ili glasnoća nije na željenoj razini, preporučuje se korištenje zasebnog sustava kućnog kina ili pojačala kako bi izašli na kraj s različitim korisničkim okruženjima.

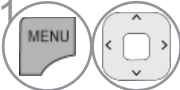

-  1 Odaberite **ZVUK**.
-  2 Odaberite **Autom. glasnoća**.
-  3 Odaberite **Uključeno** ili **Isključeno**.

- Pritisnite **MENU/EXIT**(IZBORNİK/IZLAZ) tipku za povratak na normalno gledanje TV-a.
- Pritisnite **BACK**(NAZAD) tipku za prelazak na zaslon prethodnog izbornika.

UPRAVLJANJE ZVUKOM I JEZIKOM

CLEAR VOICE II (ISTAKNI GLAS II)

Razlikujući opseg ljudskog glasa od drugih zvukova, pomaže jasnije slušanje ljudskih glasova.

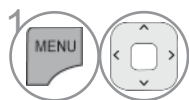

1 Odaberite **ZVUK**.



2 Odaberite **Clear Voice II**.



3 Odaberite **Uključeno** ili **Isključeno**.

- Ako odaberete "**Uključeno**" za **Clear Voice II**, **Infinite Sound** funkcija neće raditi.
- Odabire nivoe od -6' do '+6'.

Podešavanje za Clear Voice Level odabirom On (Uključeno)



4 Odaberite **Razina**.



5 Napravite željena podešavanja.

- Pritisnite **MENU/EXIT**(IZBORNİK/IZLAZ) tipku za povratak na normalno gledanje TV-a.
- Pritisnite **BACK**(NAZAD) tipku za prelazak na zaslon prethodnog izbornika.

PRETHODNO POSTAVLJENE POSTAVKE ZVUKA - NAČIN RADA ZVUKA

Možete odabrati postavku zvuka koju želite: Standard (Standardno), Music (Glazba), Cinema (Kino), Sport (Sport) ili Game (Igra), a možete i prilagoditi Treble (Visoke tonove) i Bass (Bas).

Način rada zvuka omogućava vam da uživate u najboljoj kvaliteti zvuka bez posebnih postavki pošto televizor postavlja odgovarajuću postavku ovisno o vrsti televizijskog programa.

Standardni, Glazba, Kino, Sport i Igra tvorničke su postavke za optimalnu kvalitetu zvuka.

Standardni Nudi standardnu kvalitetu zvuka.

Glazba Optimizira zvuk za slušanje glazbe.

Kino Optimizira zvuk za gledanje filmova.

Sport Optimizira zvuk za gledanje sportskih događaja.

Igra Optimizira zvuk za igranje igara.

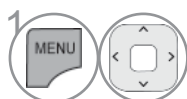

Odaberite **ZVUK**.



Odaberite **Način zvuka**.

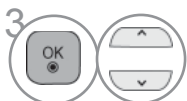

Odaberite **Standardni, Glazba, Kino, Sport ili Igra**.

• Y Postavku Način zvuka možete prilagoditi i u brzom izborniku.

- Pritisnite **MENU/EXIT**(IZBORNİK/IZLAZ) tipku za povratak na normalno gledanje TV-a.
- Pritisnite **BACK**(NAZAD) tipku za prelazak na zaslön prethodnog izbornika.

UPRAVLJANJE ZVUKOM I JEZIKOM

PODEŠAVANJE POSTAVKI ZVUKA - KORISNIČKI NAČIN

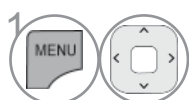
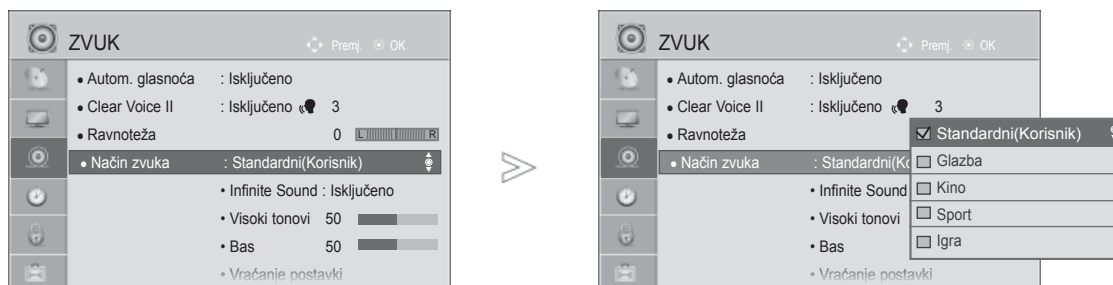

1 Odaberite **ZVUK**.



2 Odaberite **Način zvuka**.



3 Odaberite **Standardni, Glazba, Kino, Sport ili Igra**.



4 Odaberite **Visoki tonovi ili Bas**.



5 Odaberite željenu razinu glasnoće zvuka.

- Pritisnite **MENU/EXIT**(IZBORNIK/IZLAZ) tipku za povratak na normalno gledanje TV-a.
- Pritisnite **BACK**(NAZAD) tipku za prelazak na zaslon prethodnog izbornika.

INFINITE SOUND(BESKONAČNI ZVUK)

Odaberite ovu opciju ako želite realističan zvuk.

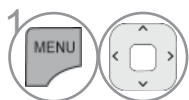

1 Odaberite **ZVUK**.

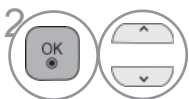

2 Odaberite **Infinite Sound**.

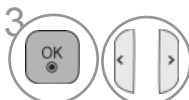

3 Odaberite **Uključeno ili Isključeno**.



Infinite Sound : Infinite Sound patentirano LG vlasništvo nad tehnologijom obrade zvuka koja pokušava staviti 5.1 surround zvučne impresije s prednja dva zvučnika.

- Pritisnite **MENU/EXIT**(IZBORNIK/IZLAZ) tipku za povratak na normalno gledanje TV-a.
- Pritisnite **BACK**(NAZAD) tipku za prelazak na zaslon prethodnog izbornika.

RAVNOTEŽA

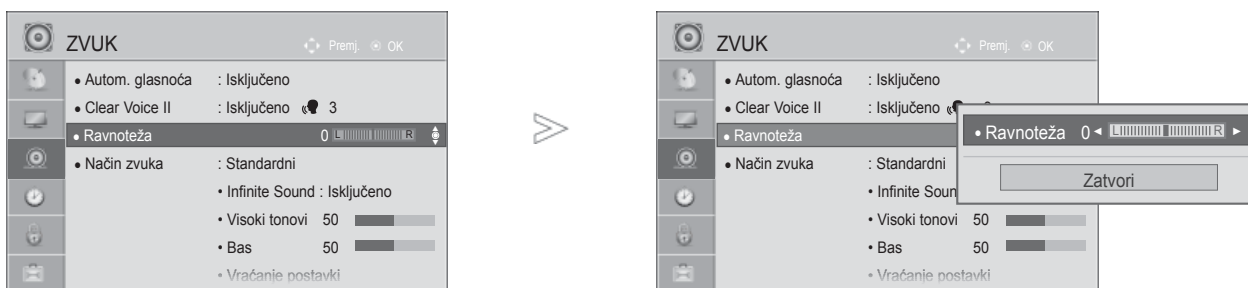
Možete odabrati željenu razinu ravnoteže glasnoće zvuka zvučnika.



-   Odaberite **ZVUK**.
-   Odaberite **Ravnoteža**.
-   Napravite željena podešavanja.

- Pritisnite **MENU/EXIT**(IZBORNİK/IZLAZ) tipku za povratak na normalno gledanje TV-a.
- Pritisnite **BACK**(NAZAD) tipku za prelazak na zaslön prethodnog izbornika.

UPRAVLJANJE ZVUKOM I JEZIKOM

PODEŠAVANJE TV ZVUČNIKA UKLJUČENO/ ISKLJUČENO

Moguće je podesiti stanje unutrašnjih zvučnika.

Kod **AV**, **Komponentni**, **RGB** i **HDMI1** s HDMI na DVI kabel, TV zvučnik može raditi i kad nema video signala.

Ukoliko želite koristiti vanjski Hi-Fi sustav, isključite unutrašnje TV zvučnike.

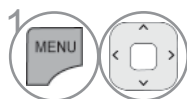
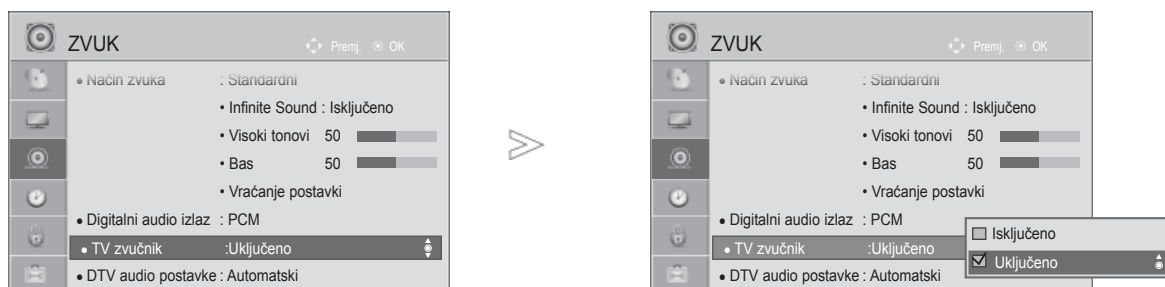

1 Odaberite **ZVUK**.



2 Odaberite **TV zvučnik**.



3 Odaberite **Uključeno** ili **Isključeno**.

- Pritisnite **MENU/EXIT**(IZBORNIK/IZLAZ) tipku za povratak na normalno gledanje TV-a.
- Pritisnite **BACK**(NAZAD) tipku za prelazak na zaslon prethodnog izbornika.





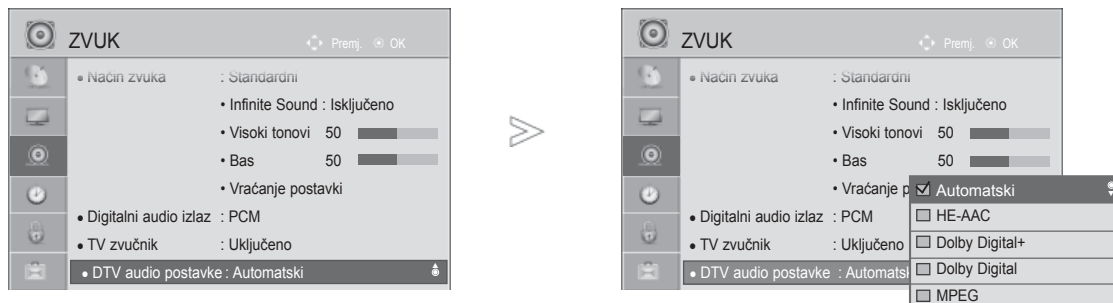

! NAPOMENA!

- ▶ Kada je zvučnik TV-a isključen, a Simplink kućno kino je uključeno, zvuk se automatski prebacuje na zvučnik kućnog kina, ali kada je uključen zvučnik TV-a, zvuk izlazi na zvučnik TV-a.
- ▶ Kad je postavka TV Speaker (Zvučnik TV prijarnika) isključena, neki su izbornici u izborniku AUDIO (ZVUK) onemogućeni.

Postavka DTV zvuka (ISKLJUČIVO KOD DIGITALNOG NAČINA RADA)

Kad u ulaznom signalu postoje različite vrste zvuka ova funkcija omogućava odabir željene vrste zvuka.



- 1   Odaberite **ZVUK**.
- 2   Odaberite **DTV audio postavke**.
- 3   Odaberite **Automatski, HE-AAC, Dolby Digital +, Dolby Digital ili MPEG**.

- Pritisnite **MENU/EXIT**(IZBORNİK/IZLAZ) tipku za povratak na normalno gledanje TV-a.
- Pritisnite **BACK**(NAZAD) tipku za prelazak na zaslon prethodnog izbornika.

- **Automatski:** Automatski izlaz zvuka redoslijedom **HE-AAC > Dolby Digital+ > Dolby Digital > MPEG**. (Osim za Italiju)
- **Automatski:** Automatski izlaz redoslijedom **HE-AAC > Dolby Digital+ > MPEG > Dolby Digital**. (Samo Italija)
- **HE-AAC, Dolby Digital+, Dolby Digital, MPEG:** korisnicima omogućava odabir željene vrste zvuka.
npr.) Ukoliko je odabrana opcija MPEG, izlaz će uvijek biti MPEG.
Ako MPEG format nije podržan, prema redoslijedu se postavlja drugi audio format.
- Više na str. 120 do 121 (Odabir audio jezika)

UPRAVLJANJE ZVUKOM I JEZIKOM

ODABIR DIGITALNOG AUDIO IZLAZA

Ova vam funkcija omogućava postavljanje željenog digitalnog audio izlaza.

Kada je dostupan Dolby Digital, odabirom Auto (Automatski) na izborniku Digital Audio Out postavite ćete SPDIF (Sony Philips Digital InterFace) izlaz na Dolby Digital.

Ako je na izborniku digital audio out odabrana opcija Auto (Automatski) kada Dolby Digital nije dostupan, SPDIF izlaz bit će PCM(Pulse-code modulation (Modulacija impulsnim kodom)).

Čak i kada su DOLBY Digital i Audio jezik postavljeni na kanalu koji odašilje DOLBY Digital audio signal, samo će DOLBY Digital signal biti postavljen kao izlazni zvuk.

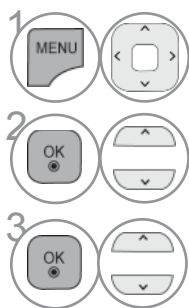
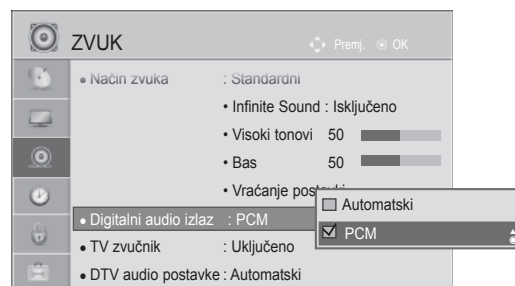

1 Odaberite **ZVUK**.

2 Odaberite **Digitalni audio izlaz**.

3 Odaberite **Automatski** ili **PCM**.



Proizvedeno pod licencom Dolby Laboratories. Dolby i simbol dvostrukog slova "D" su zaštitni znakovi Dolby Laboratories.

- U slučaju da je postavljen HDMI način rada, postoji mogućnost da neki DVD uređaji neće postaviti izlazni audio signal na SPDIF izlaz. U tom slučaju, postavite izlazni digitalni audio signal DVD uređaja na PCM način. (U sučelju HDMI, nije podržan Dolby Digital Plus).

Item (Stavka)	Audio ulaz	Digitalni audio izlaz
Auto (Speaker On) (Automatski (Zvučnik uključen))	MPEG Dolby Digital Dolby Digital Plus HE-AAC	PCM Dolby Digital Dolby Digital PCM
Auto(Speaker Off) (Automatski (Zvučnik isključen))	MPEG Dolby Digital Dolby Digital Plus HE-AAC	PCM Dolby Digital Dolby Digital Dolby Digital
PCM	Sve	PCM

- Pritisnite **MENU/EXIT**(IZBORNIK/IZLAZ) tipku za povratak na normalno gledanje TV-a.
- Pritisnite **BACK**(NAZAD) tipku za prelazak na zaslon prethodnog izbornika.

VRAĆANJE POČETNIH POSTAVKI ZVUKA

Postavke odabranog načina rada zvuka vraćaju se natrag na tvorničke postavke.



-   Odaberite **ZVUK**.
-   Odaberite **Vraćanje postavki**.
-   Odaberite **Da**.
-  Pokreni postavljenu vrijednost.

- Pritisnite **MENU/EXIT**(IZBORNİK/IZLAZ) tipku za povratak na normalno gledanje TV-a.
- Pritisnite **BACK**(NAZAD) tipku za prelazak na zaslon prethodnog izbornika.

UPRAVLJANJE ZVUKOM I JEZIKOM

AUDIO DESCRIPTION (OPIS ZVUKA) (ISKLJUČIVO KOD DIGITALNOG NAČINA RADA)

Ta je funkcija za ljude oštećena vida, a uz postojeći osnovni zvučni zapis nudi i zvučni opis kojim se objašnjava što se trenutno događa na TV programu.

Ako je odabrana mogućnost Audio Description On (Uključen zvučni zapis), osnovni zvučni zapis i zvučni opis imat će samo one programe koji nude zvučni opis.





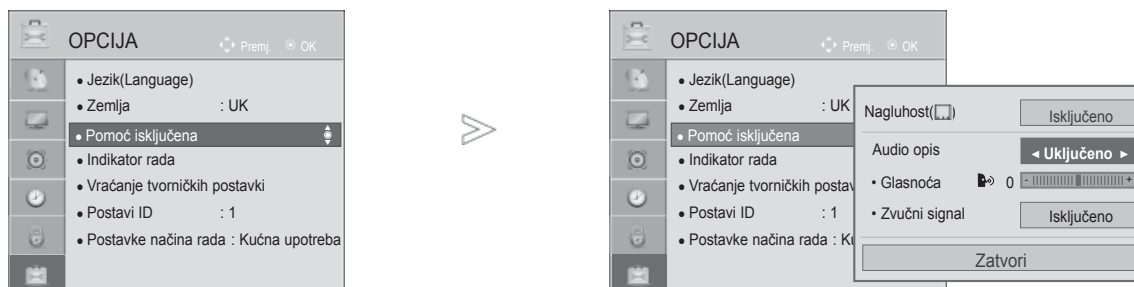

Glasnoća

Mijenja glasnoću Audio opisa





Zvučni signal

Oglašava se kada odaberete program s Audio opisom



-   Odaberite **OPCIJA**.
-   Odaberite **Pomoć isključena**.
-   Odaberite **Audio opis**.



Podešavanje Audio Description Volume (Jačine zvučnog opisa) odabirom On (Uključeno)

-   Odaberite **Glasnoća** ili **Zvučni signal**.
-   Napravite željena podešavanja.

- Pritisnite **MENU/EXIT**(IZBORNİK/IZLAZ) tipku za povratak na normalno gledanje TV-a.
- Pritisnite **BACK**(NAZAD) tipku za prelazak na zaslon prethodnog izbornika.

STEREO/DVOSTRUKI PRIJEM (SAMO KOD ANALOGNOG NAČINA RADA)

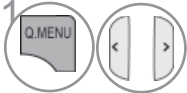
Kada je program odabran, informacije o zvuku s postaje pojavljuju se zajedno s brojem programa i nazivom postaje.

- 1  Odaberite **Zvuk** ili **Audio jezik**.
- 2  Odaberite zvučni izlaz.

Emitiranje signala	Prikaz na zaslonu
Mono	MONO
Stereo	STEREO
Dual	DUAL I, DUAL II, DUAL I+II

■ Odabir mono načina rada zvuka

Ukoliko je stereo zvučni signal preslab pri stereo prijemu, možete ga prebaciti na mono način rada. Čistoća zvuka se poboljšava pri postavljanju na mono način rada.

■ Odabir jezika kod prijema signala s dvostrukim jezičnim audio signalom

Ukoliko se televizijski program odašilje s dvostrukim audio signalom (dva različita audio jezika), moguće je prebaciti način rada na DUAL I, DUAL II ili DUAL I+II.

- DUAL I** šalje primarni jezik emitiranja zvučnicima.
- DUAL II** šalje sekundarni jezik emitiranja zvučnicima.
- DUAL I+II** propušta zasebni jezik do svakog od zvučnika.

UPRAVLJANJE ZVUKOM I JEZIKOM

NICAM PRIJEM (SAMO KOD ANALOGNOG NAČINA RADA)

Ukoliko je televizor opremljen s prijemnikom za NICAM signal, moguć je prijem visoko kvalitetnog NICAM (Near Instantaneous Companding Audio Multiplex - gotovo trenutni kompresijski/dekompresijski audio multiplekser) digitalnog audio signala.

Zvučni izlaz se može odabrati ovisno o vrsti primljenog emitiranog signala.

-
- 1 Prilikom **NICAM mono** prijema, moguće je odabrati **NICAM MONO** ili **FM MONO**.
 - 2 Prilikom **NICAM stereo** prijema, moguće je odabrati **NICAM STEREO** ili **FM MONO**.
Ukoliko je signal preslab, odaberite **FM mono** način rada.
 - 3 Prilikom **NICAM dual** prijema, moguće je odabrati **NICAM DUAL I**, **NICAM DUAL II** ili **NICAM DUAL I+II** ili **FM MONO**.
-

ODABIR VRS TE ZVUČNOG IZLAZA ZVUČNIKA

U AV, Komponentom, RGB i HDMI načinu rada, možete odabrati izlazni zvuk za lijeve i desne zvučnike.

Odaberite zvučni izlaz.

L+R: Audio signal iz audio L ulaza se šalje u lijevi zvučnik, a audio signal iz audio R ulaza šalje se u desni zvučnik.

L+L: Audio signal iz audio L ulaza šalje se u lijeve i desne zvučnike.

R+R: Audio signal iz audio R ulaza šalje se u lijeve i desne zvučnike.

JEZIK IZBORNIKA PRIKAZANOG NA ZASLONU/ ODABIR ZEMLJE

Upute za instalaciju pojavljuju se na zaslonu proizvođača prilikom prvog uključivanja.

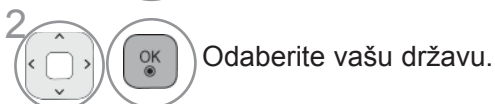
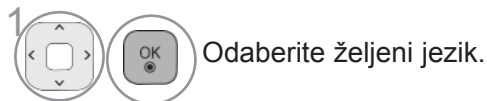

* Ako želite promijeniti odabir jezika/države

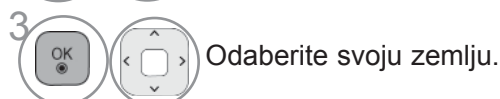
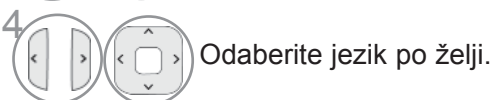
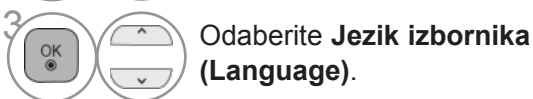
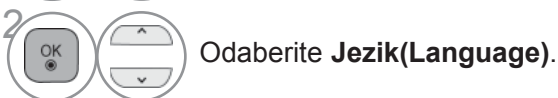
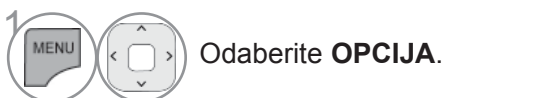

- Pritisnite **MENU/EXIT**(IZBORNIK/IZLAZ) tipku za povratak na normalno gledanje TV-a.
- Pritisnite **BACK**(NAZAD) tipku za prelazak na zaslon prethodnog izbornika.

! NAPOMENA!

- ▶ Ako niste dovršili podešavanje **Installation Guide**(vodič za instaliranje) pritiskom na **BACK**(NAZAD) ili ako je isteklo vrijeme za OSD (On Screen Display (Displej na zaslonu)) izbornik za istaliranje će se neprestano pojavljivati sve dok se podešavanje ne dovrši, uvijek kada se uključi TV.
- ▶ Ukoliko odaberete pogrešnu lokalnu postavku zemlje, teletext će biti netočno prikazan i moguće je pojavljivanje problema prilikom rukovanja s teletext opcijama.
- ▶ CI (Common Interface - uobičajeno sučelje) funkciju možda neće biti moguće primijeniti ovisno o okolnostima lokalnog televizijskog signala.
- ▶ Upravljački gumbi DTV načina rada možda neće ispravno funkcionirati ovisno o okolnostima lokalnog televizijskog signala.
- ▶ U zemljama u kojima ne postoje fiksni propisi digitalnog emitiranja, neke DTV funkcije možda neće biti dostupne ovisno o okolnostima lokalnog televizijskog signala.
- ▶ Postavku zemlje „UK” potrebno je aktivirati samo u Velikoj Britaniji.
- ▶ Ako je postavka države postavljena na "--", bit će dostupni europski zemaljski/kabelski digitalni radiotelevizijski programi, ali neke DTV funkcije možda neće raditi kako treba.

UPRAVLJANJE ZVUKOM I JEZIKOM

ODABIR JEZIKA

Audio funkcija dozvoljava odabir preferiranog jezika.

Ukoliko prijemni signal ne odašilje audio signal na odabranom preferiranom jeziku, uobičajeno postavljeno audio jezik će biti odabran.

Prilikom prijema titlova na dva ili više različitih jezika, koristite opciju prikaza titlova. Ukoliko prijemni signal ne odašilje signal titlova na odabranom preferiranom jeziku, uobičajeno postavljeni jezik titlova će biti odabran.

Ako jezici koje ste prvotno odabrali u opcijama Audio jezik, Jezik podnaslova i Jezik teleteksta nisu podržani, u jezik možete odabrati u sekundarnoj kategoriji.

U digitalnom načinu rada koristite funkciju jezika Teleteksta kada se emitiraju dva ili više jezika Teleteksta. Ako se teletekst ne emitira na odabranom jeziku, stranica Teleteksta prikazat će se na zadanom jeziku za teletekst.

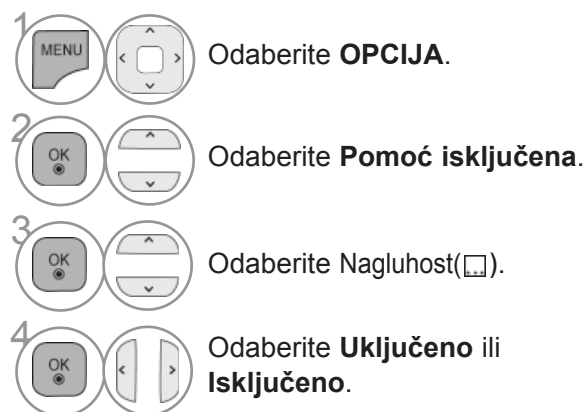
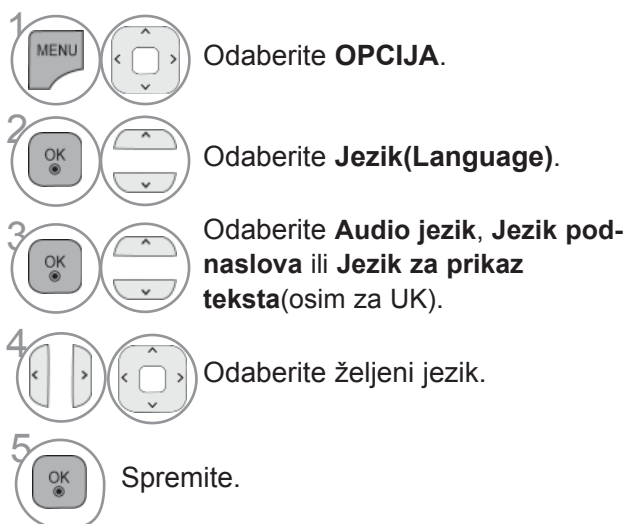

- Pritisnite **BACK(NAZAD)** tipku za prelazak na zaslon prethodnog izbornika.

< Odabir audio jezika >

- ▶ Ukoliko prijemni signal podržava dva ili više audio jezika, moguće je odabrati audio jezik.



Odaberite **Zvuk ili Audio jezik**.



Odaberite jezik za zvuk.

< Odabir jezika titlova >



- ▶ Ukoliko prijemni signal podržava titlove na dva ili više jezika, moguće je odabrati jezik prikaza titlova pomoću gumba SUBTITLE (titlovi) na daljinskom upravljaču.
- ▶ Pritisnite ^ v gumb da bi odabrali jezik prikaza titlova.

- Signal Audio/Titlovi može biti prikazan u pojednostavljenom obliku s 1 do 3 slova emitirana u signalu vašeg pružatelja usluge.
- Ukoliko odaberete dodatni audio signal (audio signal za osobe s problemima s vidom/sluhom), televizor može davati dio glavnog audio signala.

OSD informacije o audio jeziku

Zaslon	Stanje
N.A	Not Available (Nije podržano)
	MPEG zvuk
	Dolby Digital zvuk
	Zvuk za osobe oštećena vida.
	Zvuk za osobe oštećena sluha.
	Dolby Digital Plus Audio
	HE-AAC Audio

OSD informacije o jeziku titlova

Zaslon	Stanje
N.A	Not Available (Nije podržano)
	Titlovi teleteksta
	Titlovi za osobe koje slabo čuju

POSTAVKE VREMENA

PODEŠAVANJE SATA

Sat se automatski podešava kada prima digitalni signal u **Automatski** modusu. Sad možete ručno podesiti u **Ručno** modusu.





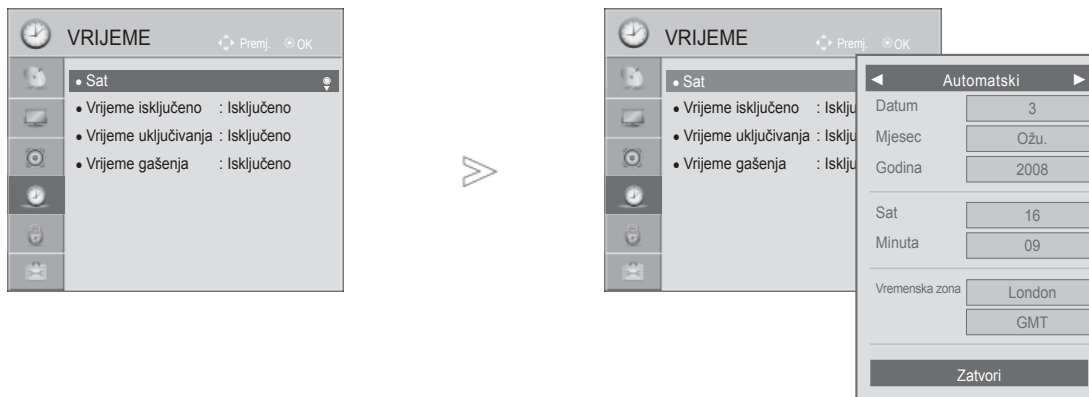

Morate ispravno postaviti vrijeme prije uporabe funkcije On/Off time (vrijeme uključivanja/isključivanja).

TV vrijeme se postavlja pomoću informacija za vrijeme na osnovu vremenske zone i GMT (Greenwich Mean Time) koje se primaju s emitiranim signalom, a vrijeme se automatski podešava s digitalnim signalom.

Ako se naziv grada u opciji **Vremenska zona** promijeni na pomak, vrijeme možete pomaknuti za 1 sat.

Vremenska zona može se promijeniti u načinu rada **Automatski**.



-   Odaberite **VRIJEME**.
-   Odaberite **Sat**.
-   Select **Automatski** or **Ručno**.
-   Odaberite godinu, mjesec, datum, vrijeme ili vremensku zonu.
-  Postavite godinu, mjesec, datum, vrijeme ili vremensku zonu.

Vremenska zona
Magadan, Kamchatka
Vladivostok
Yakutsk
Irkutsk
Krasnoyarsk
Omsk
Yekaterinburg
Moskva, Samara
Kaliningrad

Ova tablica prikazuje 9 vremenskih zona u Rusiji i kad korisnik odabere vremensku zonu svog područja, automatski se postavlja vrijeme odgovarajućeg područja.

No kad korisnik odabere svoje područje, ako nije ponuđen pomak u lokalnom vremenu stanice koja emitira signal, ili ako se ne podudaraju informacije o regiji, korisnik može odabrati Pomak u vremenskoj zoni kako bi postavio točno vrijeme.

- Pritisnite **MENU/EXIT**(IZBORNİK/IZLAZ) tipku za povratak na normalno gledanje TV-a.
- Pritisnite **BACK**(NAZAD) tipku za prelazak na zaslon prethodnog izbornika.

POSTAVKE TAJMERA ZA AUTOMATSKO UKLJUČIVANJE/ISKLJUČIVANJE

Funkcija Vrijeme isključivanja automatski prebacuje televizor u stanje mirovanja u postavljeno vrijeme. Dva sata nakon što je televizor uključen funkcija Vrijeme uključivanja, automatski će ga prebaciti natrag u stanje mirovanja, osim ako nije pritisnut gumb. (Izuzev 19/22/26/ 32LD350C-ZA, 32/37/42/47LD420C-ZA, 32/37/42/47/55LE531C-ZA)

Funkcija Vrijeme isključivanja poništava funkciju Vrijeme uključivanja ukoliko su obje funkcije postavljene u isto vrijeme.

Televizor mora biti u stanju mirovanja da bi funkcija Vrijeme uključivanja uključila televizor.

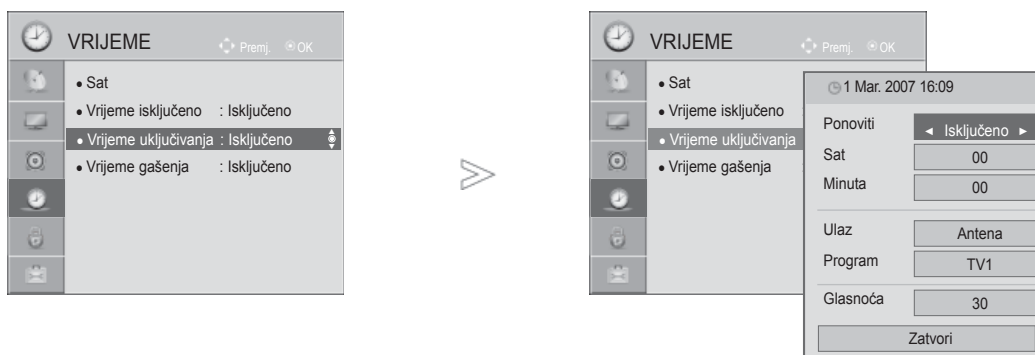

- 1 Odaberite **VRIJEME**.
- 2 Odaberite **Vrijeme isključeno** ili **Vrijeme uključivanja**.
- 3 Odaberite **Ponoviti**.
- 4 Odaberite **Isključeno**, **Jednom**, **Dnevno**, **Pon.~Pet.**, **Pon.~Sub.**, **Sub.~ned.** ili **Ned.**
- 5 Postavite sat.
- 6 Postavite minute.

- Da bi poništili funkciju On/Off Time (vrijeme uključivanja/isključivanja), odaberite Off (isključeno).
- Samo za funkciju On Time (vrijeme uključivanja)

- 1 Odaberite **Ulaz**.
- 2 Odabir ulaza.
- 3 Postavite kanal.
- 4 Podesite razinu glasnoće zvuka pri uključanju.

- Pritisnite **MENU/EXIT**(IZBORNİK/IZLAZ) tipku za povratak na normalno gledanje TV-a.
- Pritisnite **BACK**(NAZAD) tipku za prelazak na zaslon prethodnog izbornika.

POSTAVKE VREMENA

POSTAVKE TAJMERA ZA GAŠENJA

Ne morate brinuti o gašenju televizora prije spavanja.

Nakon isteka postavljenog vremenskog perioda, funkcija automatskog gašenja automatski gasi televizor u stanje mirovanja.



Odaberite **Vrijeme gašenja**.

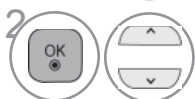

Odaberite **Isključeno, 10, 20, 30, 60, 90, 120, 180 ili 240 Min..**

- Ukoliko isključite televizor, prethodno postavljeno vrijeme automatskog gašenja se poništava.
- Također možete postaviti **Vrijeme** gašenja preko izbornika **VRIJEME**.

RODITELJSKI NADZOR/PODJELA PO STAROSNOJ DOBI

POSTAVITE LOZINKU I SUSTAV ZAKLJUČAVANJA









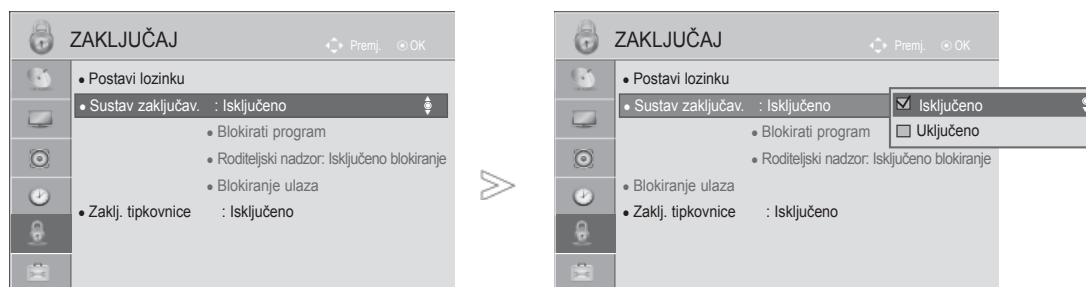

Unesite lozinku, pritisnite '0', '0', '0', '0' na daljinskom upravljaču.

Kada je za zemlju odabrana Francuska, lozinka nije '0', '0', '0', '0' već '1', '2', '3', '4'.

Kada je za zemlju odabrana Francuska, lozinka se ne može postaviti na '0', '0', '0', '0'.

Ukoliko je kanal zaključan, unesite lozinku kako bi ga privremeno otključali.



-   Odaberite **ZAKLJUČAJ**.
-   Odaberite **Sustav zaključav.**
-   Odaberite **Uključeno**.
-    Postavite lozinku.
-  Unesite 4-znamenkastu lozinku.
Pazite da ne biste zaboravili ovaj broj!
Ponovno unesite novu lozinku za potvrdu.

• U slučaju da zaboravite svoju lozinku, pritisnite '0', '3', '2', '5' na daljinskom upravljaču.

- Pritisnite **MENU/EXIT**(IZBORNİK/IZLAZ) tipku za povratak na normalno gledanje TV-a.
- Pritisnite **BACK**(NAZAD) tipku za prelazak na zaslon prethodnog izbornika.

RODITELJSKI NADZOR/PODJELA PO STAROSNOJ DOBI

BLOKIRANJE PROGRAMA

Blokira sve programe koje ne želite gledati ili za koje ne želite da vaša djeca gledaju. Ovu funkciju moguće je koristiti ako je Sustav zaključav. podešen na Uključeno. Unesite lozinku da biste gledali program koji je blokiran.

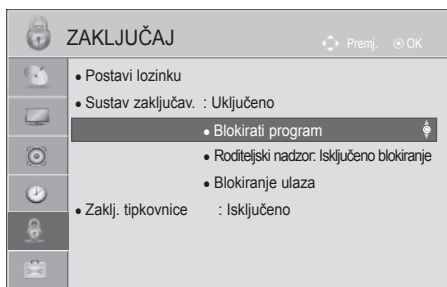

iii

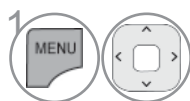

1 Odaberite **ZAKLJUČAJ**.



2 Odaberite **Sustav zaključav.**



3 Odaberite **Blokirati program**.



4 Uđite u **Blokirati program**.



5 Odaberite program koji želite blokirati.

- Pritisnite **MENU/EXIT**(IZBORNİK/IZLAZ) tipku za povratak na normalno gledanje TV-a.
- Pritisnite **BACK**(NAZAD) tipku za prelazak na zaslon prethodnog izbornika.

RODITELJSKI NADZOR (SAMO U DIGITALNOM NAČINU RADA)

Ova funkcija radi sukladno s informacijama s postaje. Stoga, ako signal prima neispravnu informaciju, ova funkcija ne radi.

Za pristup ovom izborniku potrebna je lozinka.

Ovaj TV je programiran da pamti zadnju postavku čak i ako ste ugasili TV.

Sprječava da djeca gledaju određene TV programe za odrasle prema ocijenjenim ograničenjima.

Unesite lozinku da biste gledali program koji ima ocjenu kvalitete.

Kategorije se razlikuju ovisno o zemlji.

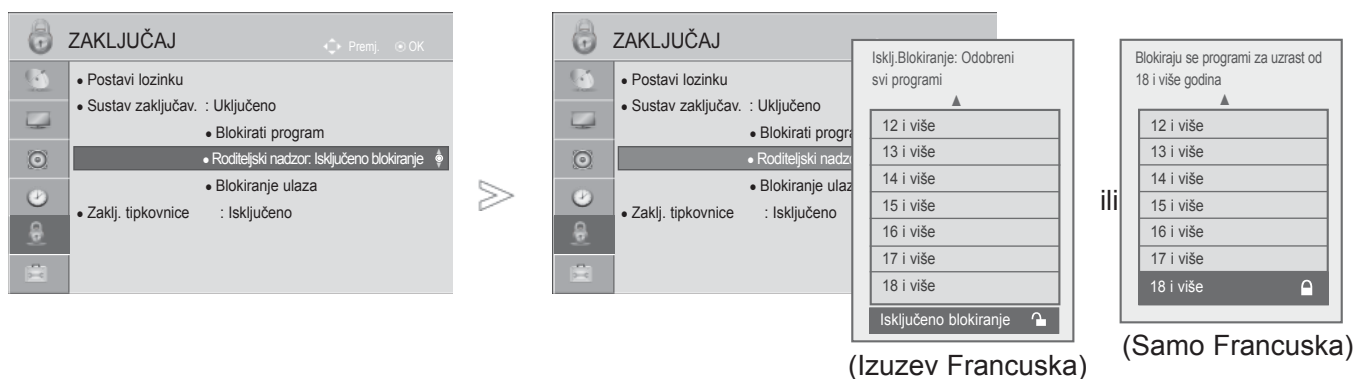

-   Odaberite **ZAKLJUČAJ**.
-   Odaberite **Sustav zaključav..**
-   Odaberite **Roditeljski nadzor**.
-   Učinite potrebna ugađanja.

- Pritisnite **MENU/EXIT**(IZBORNİK/IZLAZ) tipku za povratak na normalno gledanje TV-a.
- Pritisnite **BACK**(NAZAD) tipku za prelazak na zaslon prethodnog izbornika.

RODITELJSKI NADZOR/PODJELA PO STAROSNOJ DOBI









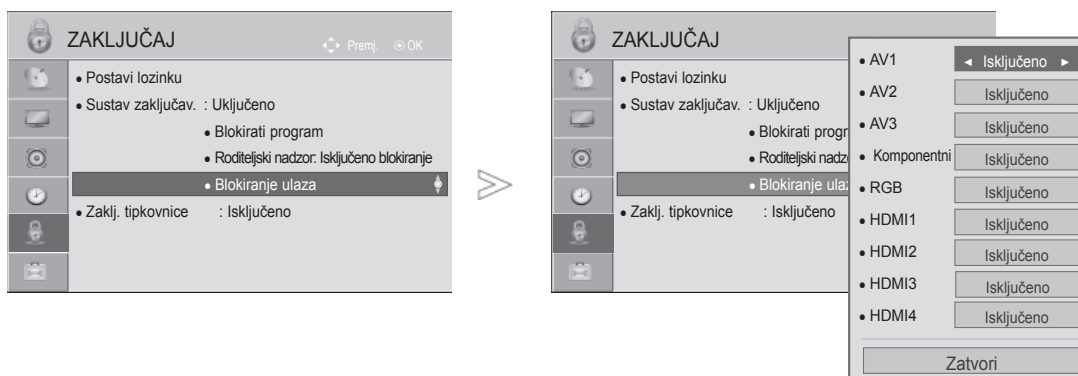

BLOKIRANJE VANJSKOG ULAZA

Omogućuje vam blokiranje unosa.

Ovu funkciju moguće je koristiti ako je Sustav zaključav. podešen na **Uključeno**.

■ Prikazana slika može se razlikovati od vašeg TV uređaja.



-   Odaberite **ZAKLJUČAJ**.
-   Odaberite **Sustav zaključav..**
-   Odaberite **Blokiranje ulaza**.
-   Odaberite **izvor**.
-   Odaberite **Uključeno** ili **Isključeno**.







- Pritisnite **MENU/EXIT**(IZBORNİK/IZLAZ) tipku za povratak na normalno gledanje TV-a.
- Pritisnite **BACK**(NAZAD) tipku za prelazak na zaslon prethodnog izbornika.



ZAKLJUČAVANJE TIPKOVNICE

Ova se značajka može koristiti za zabranu neovlaštenog gledanja tako da se kontrole na prednjoj strani zaključaju te se koristiti može samo daljinski upravljač.

Ovaj televizor pamti opciju koja je posljednja postavljena, čak i ako ga isključite.



-   Odaberite **ZAKLJUČAJ**.
-   Odaberite **Zaklj. tipkovnice**.
-   Odaberite **Uključeno** ili **Isključeno**.

- Kada je Zaklj. Tipkovnicu postavljen na 'Uključeno', ako je TV isključen, pritisnite gumb \odot / I , INPUT(ulaz), $P \wedge \vee$ (ili $P \blacktriangle \blacktriangledown$) ili POWER INPUT(ulaz), $P \wedge \vee$ ili NUMBER ili BROJEVE na daljinskom upravljaču.
- Kada je Zaklj. Tipkovnicu postavljena na Uključeno, na zaslonu se prikazuje poruka '  **Zaklj. Tipkovnicu Uključeno**' u slučaju pritiska bilo koje tipke na prednjoj ploči prilikom gledanja TV-a.
- Kada se prikaže drugi OSD (prikaz na-zaslonu),  'Key Lock On (Zaključaj tipke)' neće raditi.

- Pritisnite **MENU/EXIT**(IZBORNİK/IZLAZ) tipku za povratak na normalno gledanje TV-a.
- Pritisnite **BACK**(NAZAD) tipku za prelazak na zaslon prethodnog izbornika.

TELETEKST

Ovo obilježje nije dostupno u svim državama.

Teletekst je besplatna usluga koju nudi većina TV postaja s ažuriranim informacijama o novostima, vremenu, TV programu, cijenama dionica i mnogim drugim temama.

Dekoder teleteksta na ovom TV-u podržava sustave JEDNOSTAVNOG, TELETEKSTA NA VRHU ZASLONA i BRZOG TELETEKSTA. JEDNOSTAVAN (standardni teletekst) sastoji se od broja stranica koje se odabiru izravno unošenjem odgovarajućeg broja stranice. TELETEKST NA VRHU ZASLONA i BRZI TELETEKST moderniji su načini koji omogućavaju brz i jednostavan odabir informacija na teletekstu.

UKLJUČI/ISKLJUČI

Pritisnite tipku TEXT (teletekst) kako biste prebacili na teletekst. Na zaslonu se pojavljuje početna stranica ili stranica koja je zadnja gledana. Na zaglavlju su prikazana dva broja stranice, naziv TV postaje, datum i sat. Prvi broj stranice označava vaš odabir, a drugi označava trenutno prikazanu stranicu.

Pritisnite tipku TEXT ili EXIT kako biste ugasili teletekst. Ponovno se pojavljuje prethodni način rada.

JEDNOSTAVAN TELETEKST

■ Odabir stranice

- 1 Unesite broj željene stranice u obliku troznamenkastog broja pomoću tipki s BROJEVIMA. Ako tijekom odabira pritisnete krivu tipku, morate dovršiti troznamenkasti broj i zatim ponovno unijeti ispravan broj stranice.
- 2 Tipka P \wedge \vee može se koristiti za odabir prethodne ili sljedeće stranice.

- Prikazana slika može se razlikovati od vašeg TV uređaja.

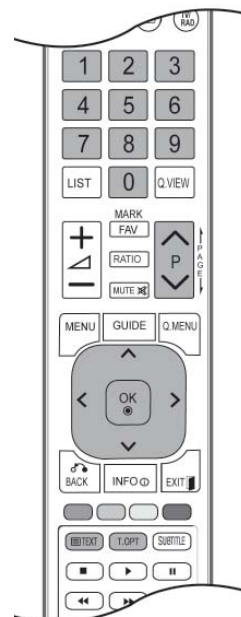

TELETEKST NA VRHU ZASLONA

Korisnički vodič prikazuje četiri polja-crveno, zeleno, žuto i plavo na dnu zaslona. Žuto polje označava sljedeću skupinu, a plavo polje sljedeći blok.

■ Odabir bloka / skupine / stranice

- 1 S plavom tipkom možete se kretati iz bloka u blok.
- 2 Pomoću žute tipke prelazite na sljedeću skupinu s automatskim prijelazom u sljedeći blok.
- 3 Pomoću zelene tipke prelazite na sljedeću postojeću stranicu s automatskim prijelazom u sljedeću skupinu. Također, može se koristiti tipka P ^ .
- 4 Crvenom tipkom vraćate se na prethodni odabir. Također, može se koristiti tipka P v .

■ Izravan odabir stranice

Kao i u JEDNOSTAVNOM načinu rada s teletekstom, možete odabrati stranicu tako da unesete troznamenasti broj pomoću BROJEVA u načinu rada NA VRHU ZASLONA.

BRZI TELETEKST

Stranice teleteksta kodirane su bojama na dnu zaslona te se odabiru pritiskom na tipku odgovarajuće boje.

■ Odabir stranice

- 1 Pritisnite tipku T.OPT i zatim pomoću tipke ^ v odaberite  izbornik. Prikažite početnu stranicu.
- 2 Možete odabrati stranice koje su kodirane bojom na dnu pomoću tipki odgovarajućih boja.
- 3 Kao i u JEDNOSTAVNOM načinu rada s teletekstom, možete odabrati stranicu tako da unesete troznamenasti broj pomoću BROJEVA u načinu rada BRZOG TELETEKSTA.
- 4 Tipka P ^ v može se koristiti za odabir prethodne ili sljedeće stranice.

TELETEKST

POSEBNE FUNKCIJE TELETEKSTA

- Pritisnite tipku T. OPT i zatim koristite tipku ^ v za odabir izbornika Tekst opcije (Opcije teleteksta). U UK (u digitalnom načinu rada) gumb T. OPT neće raditi.



■ Indeks

Odaberite svaku stranicu kazala.



■ Vrijeme

Prilikom gledanja TV programa, odaberite ovaj izbornik za prikaz vremena u gornjem desnom kutu zaslona.

U načinu rada teleteksta, pritisnite ovaj gumb da biste odabrali broj podstranice. Broj podstranice prikazan je na dnu zaslona. Da biste zadržali ili promijenili podstranicu, pritisnite RED/GREEN (CRVENO/ZELENO), < > ili gumbe NUMBER (BROJ).



■ Zaustavi

Prekida automatsku izmjenu stranica koja se pojavljuje ako se stranica teleteksta sastoji od 2 ili više podstranica. Broj podstranica i trenutna podstranica obično su prikazani na zaslonu ispod sata. Kod odabira ovog izbornika, u gornjem lijevom kutu zaslona pojavljuje se zaustavni simbol i automatska izmjena stranica je neaktivna.



■ Otkrij

Odaberite ovaj izbornik za prikaz skrivenih informacija poput rješenja pitalica ili zagonetki.



■ Ažuriraj

Prikazuje sliku TV programa na zaslonu tijekom čekanja nove stranice teleteksta. Prikaz će se pojaviti na gornjem lijevom kutu zaslona. Kada je dostupna ažurirana stranica, prikaz će se promijeniti u broj stranice. Ponovno odaberite ovaj izbornik za pregled ažurirane stranice teleteksta.

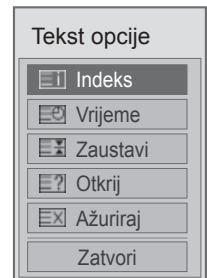

DIGITALNI TELETEKST

*Ova funkcija radi samo u Ujedinjenom Kraljevstvu i Irs koj.

TV vam omogućava pristup digitalnom teletekstu koji je značajno poboljššan u raznim vidovima poput teksta, slike, itd.

Digitalni teletekst ima pristup posebnim uslugama digitalnog teleteksta i konkretnim uslugama koje se nude putem digitalnog teleteksta.

TELETEKST UNUTAR DIGITALNE USLUGE

- 1 Pritisnite brojeve ili tipku P ^ v za odabir digitalnog operatera koji nudi digitalni teletekst.
- 2 Slijedite upute na digitalnom teletekstu i prijedite na sljedeći korak pritiskom tipki **TEXT, OK (U REDU), ^ v < >**, **CRVENE, ZELENE, ŽUTE, BROJEVA** ili **PLAVE** itd.
- 3 Za promjenu digitalnog operatera, odaberite drugog operatera pomoću brojeva ili tipke **P ^ v**.



TELETEKST U DIGITALNOJ USLUZI

- 1 Pritisnite brojeve ili tipku P ^ v za odabir digitalnog operatera koji nudi digitalni teletekst.
- 2 Pritisnite tipku **TEXT** (teletekst) ili obojenu tipku kako biste uključili teletekst.
- 3 Slijedite upute na digitalnom teletekstu i prijedite na sljedeći korak pritiskom tipki **OK (U REDU), ^ v < >** **CRVENE, ZELENE, ŽUTE, BROJEVA** ili **PLAVE** itd.
- 4 Pritisnite tipku **TEXT** (teletekst) ili obojenu tipku kako biste isključili digitalni teletekst i vratili se na gledanje TV-a.

Određeni operateri omogućavaju pristup teletekstu pritiskom na **CRVENU** tipku.

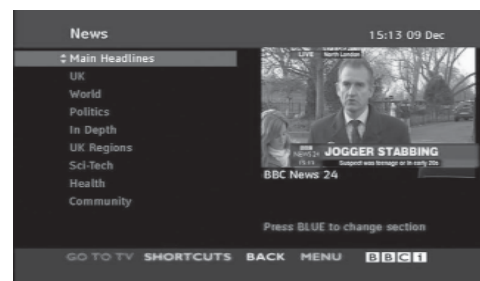

DODATAK

RJEŠAVANJE PROBLEMA

TV ne radi ispravno.	
Daljinski upravljač ne radi	<ul style="list-style-type: none">■ Provjerite prisutnost bilo kakvog predmeta između TV-a i daljinskog upravljača koji bi uzrokovao smetnju. U svakom slučaju usmjerite daljinski upravljač izravno u TV.■ Provjerite jesu li baterije umetnute ispravno (+ do +, - do -).■ Umetnite nove baterije.
Odjednom je Off struja.	<ul style="list-style-type: none">■ Je li podešen Vrijeme gašenja (tajmer za gašenje)?■ Provjerite postavke za upravljanje. Je li prekinuto napajanje strujom.■ TV prijemnik automatski će se isključiti ako 15 minuta bude uključen, a da nema ulaznog signala. (Izuzev 19/22/26/ 32LD350C-ZA, 32/37/42/47LD420C-ZA, 32/37/42/47/55LE531C-ZA)

Video funkcija ne radi.	
Nema slike & Nema zvuka	<ul style="list-style-type: none">■ Provjerite je li TV uključen.■ Pokušajte s drugim kanalom. Problem je možda u odašiljanju.■ Je li strujni kabel ispravno umetnut u utore?■ Provjerite smjer i/ili položaj svoje antene.■ Ispitajte utore tako da uključite drugi TV u istu utičnicu.
Slika se sporo pojavljuje nakon uključivanja	<ul style="list-style-type: none">■ Ovo je uobičajeno, slika gubi ton tijekom postupka pokretanja TV-a. Molimo kontaktirajte svoj servis ako se slika ne pojavljuje nakon pet minuta.
Nema boje ili je loša ili loša slika	<ul style="list-style-type: none">■ Podesite Colour (boju) u izborniku.■ Osigurajte dovoljan razmak između TV-a i video uređaja.■ Pokušajte s drugim kanalom. Problem je možda u odašiljanju.■ Jesu li kablovi video uređaja ispravno umetnuti?■ Pokrenite bilo koju funkciju za povrat osvjetljenosti slike.
Vodoravne/okomite trake ili slika se trese	<ul style="list-style-type: none">■ Provjerite prisutnost lokalnih smetnji poput električnog uređaja ili alata na struju.
Slab prijam na nekim kanalima	<ul style="list-style-type: none">■ Problemi na postaji ili kabelskom kanalu, okrenite drugu postaju.■ Signal postaje je slab, postavite antenu u drugi položaj za primanje slabijih postaja.■ Provjerite prisutnost izvora mogućih smetnji.
Linije ili trake po slici	<ul style="list-style-type: none">■ Provjerite antenu (Promijenite položaj antene).
Nema slike prilikom povezivanja s HDMI-em	<ul style="list-style-type: none">■ Provjerite je li HDMI kabel HDMI kabel visoke brzine. Ako HDMI kabeli nisu HDMI kabeli visoke brzine, može doći do titranja na zaslonu ili nestanka slike. Koristite HDMI kabel visoke brzine.

Audio funkcija ne radi.

Slika u redu & Nema zvuka	<ul style="list-style-type: none">■ Pritisnite tipku  + ili - (jačina zvuka).■ Je li zvuk stiššan do kraja? Pritisnite tipku MUTE (isključivanje zvuka).■ Pokušajte s drugim kanalom. Problem je možda u odašiljanju.■ Jesu li kablovi audio uređaja ispravno umetnuti?
Nema zvuka iz jednog od zvučnika	<ul style="list-style-type: none">■ Podesite Balance (ravnotežu) u izborniku.
Neobičan zvuk iz unutrašnjosti TV-a	<ul style="list-style-type: none">■ Promjena vlage ili temperature zraka može dovesti do neobičnog zvuka prilikom paljenja ili gašenja TV-a i ne znači kvar na TV-u.
Nema zvuka prilikom povezivanja HDMI-a ili USB-a	<ul style="list-style-type: none">■ <p style="text-align: right;">*Ova značajka nije dostupna za sve modele.</p>

Problem u računalnom načinu rada. (Samo kod primijenjenog PC načina rada)

Signal je izvan dometa (Nevaljani format)	<ul style="list-style-type: none">■ Podesite rezoluciju, vodoravnu frekvenciju ili okomitu frekvenciju.■ Provjerite izvor zvuka.
Okomite trake u pozadini & Vertikalni šum & Neispravan položaj	<ul style="list-style-type: none">■ Koristite Auto configure (automatsku konfiguraciju) ili podesite sat, fazu ili H/V (vodoravan/okomit) položaj. (Opcija)
Boja zaslona je nestabilna ili je u jednoj boji	<ul style="list-style-type: none">■ Provjerite signalni kabel.■ Ponovno ugradite računalnu video karticu.

Postoji problem s postav kama PICTURE (SLIKA).

Kada korisnik mijenja postavke slike, televizor automatski vraća početne postavke nakon određenog vremenskog razdoblja.	<ul style="list-style-type: none">■ To znači da je trenutna postavka TV-a način Rad u trgovini. Kako biste se prebacili na način Kućna upotreba, trebate učiniti sljedeće: Iz izbornika TV-a, odaberite OPCIJA -> Odabir Postavke načina rada -> Odabir Kućna upotreba. Prebacivanje na način kućne upotrebe dovršeno je.
---	---

DODATAK

ODRŽAVANJE

Kvarovi u ranoj fazi mogu se spriječiti. Pažljivo i redovito čišćenje može produžiti vijek vašeg novog TV-a.

Oprez: Svakako isključite TV i iskopčajte kabel prije početka bilo kakvog čišćenja.

Čišćenje zaslona

- 1 Dobar način za sprječavanje skupljanja prašine na vašem zaslonu na neko vrijeme je da namočite meku krpu u mješavinu mlake vode i malo omekšivača ili deterdženta za posuđe. Iscijedite krpu dok ne postane gotovo suha, a zatim njome obrišite zaslon.
- 2 Svakako provjerite nema li ostataka vode na zaslonu. Pričekajte da voda ili vlaga ispare prije uključivanja.

Čišćenje kućišta

- Za skidanje prljavštine ili prašine obrišite kućište mekom, suhom krpom koja ne pušta dlačice.
- Ne koristite mokru krpu.

Dulje izbivanje

⚠ OPREZ

- ▶ Ako predviđate da dulje vremensko razdoblje (npr. za praznik) nećete uključivati TV, iskopčajte kabel kako biste ga zaštitili od mogućih oštećenja od gromova ili strujnih udara.

TEHNIČKI PODACI PROIZVODA

MODELI		19LD35** / 19LD34**	22LD35** / 22LD34**
		19LD350-ZA / 19LD350N-ZA 19LD358-ZA / 19LD359-ZB 19LD350C-ZA / 19LD351-ZB 19LD351N-ZB 19LD340-ZA / 19LD341-ZB 19LD340N-ZA / 19LD341N-ZB 19LD348-ZA / 19LD355-ZA 19LD356-ZB / 19LD345-ZA 19LD346-ZB	22LD350-ZA / 22LD350N-ZA 22LD358-ZA / 22LD359-ZB 22LD350C-ZA / 22LD351-ZB 22LD351N-ZB 22LD340-ZA / 22LD341-ZB 22LD340N-ZA / 22LD341N-ZB 22LD348-ZA / 22LD355-ZA 22LD356-ZB / 22LD345-ZA 22LD346-ZB
Dimenzije (Širina x Visina x Dubina)	s postoljem	457,0 mm x 336,0 mm x 164,9 mm	526,0 mm x 377,0 mm x 164,9 mm
	bez postolja	457,0 mm x 290,0 mm x 65,0 mm	526,0 mm x 331,0 mm x 65,0 mm
Težina	s postoljem	3,4 kg	4,3 kg
	bez postolja	3,1 kg	4,0 kg
Energetski uvjeti		AC 100-240 V~ 50 / 60 Hz	AC 100-240 V~ 50 / 60 Hz
Potrošnja energije		30 W	50 W
MODELI		19LD35** / 19LD34**	22LD35** / 22LD34**
		26LD350-ZA / 26LD350N-ZA 26LD358-ZA / 26LD359-ZB 26LD350C-ZA / 26LD351-ZB 26LD351N-ZB 26LD340-ZA / 26LD341-ZB 26LD340N-ZA / 26LD341N-ZB 26LD348-ZA / 26LD355-ZA 26LD356-ZB / 26LD345-ZA 26LD346-ZB	32LD350-ZA / 32LD350N-ZA 32LD358-ZA / 32LD359-ZB 32LD350C-ZA 32LD351-ZB / 32LD351N-ZB 32LD340-ZA / 32LD341-ZB 32LD340N-ZA / 32LD341N-ZB 32LD348-ZA / 32LD355-ZA 32LD356-ZB / 32LD345-ZA 32LD346-ZB
Dimenzije (Širina x Visina x Dubina)	s postoljem	663,0 mm x 484,0 mm x 206,8 mm	800,0 mm x 565,0 mm x 206,8 mm
	bez postolja	663,0 mm x 423,0 mm x 79,9 mm	800,0 mm x 509,0 mm x 73,8 mm
Težina	s postoljem	7,3 kg	9,2 kg
	bez postolja	6,2 kg	8,2 kg
Energetski uvjeti		AC 100-240 V~ 50 / 60 Hz	AC 100-240 V~ 50 / 60 Hz
Potrošnja energije		100 W	120 W
Veličina CI modula (Širina x Visina x Dubina)		100,0 mm x 55,0 mm x 5,0 mm	
Uvjeti okruženja	Radna temperatura	0 °C do 40 °C	
	Radna vlažnost	Manje od 80 %	
	Temperatura skladištenja	-20 °C do 60 °C	
	Vlažnost skladištenja	Manje od 85 %	

■ Gore navedeni tehnički podaci mogu se izmijeniti bez prethodne obavijesti radi poboljšanja kvalitete.

DODATAK

MODELI		32LD4***		
		32LD420-ZA / 32LD420N-ZA 32LD428-ZA / 32LD420C-ZA 32LD425-ZA	32LD421-ZB / 32LD421N-ZB 32LD426-ZB	32LD450-ZA / 32LD450N-ZA 32LD458-ZA / 32LD450C-ZA 32LD465-ZA / 32LD465N-ZA 32LD468-ZA / 32LD455-ZA
Dimenzije (Širina x Visina x Dubina)	s postoljem	805,0 mm x 583,0 mm x 224,0 mm	805,0 mm x 586,0 mm x 211,0 mm	799,0 mm x 555,0 mm x 207,0 mm
	bez postolja	805,0 mm x 531,0 mm x 79,9 mm	805,0 mm x 531,0 mm x 79,9 mm	799,0 mm x 506,0 mm x 73,5 mm
Težina	s postoljem	10,8 kg	10,8 kg	9,1 kg
	bez postolja	9,7 kg	9,7 kg	8,1 kg
Energetski uvjeti		AC 100-240 V~ 50 / 60 Hz	AC 100-240 V~ 50 / 60 Hz	AC 100-240 V~ 50 / 60 Hz
Potrošnja energije		140 W	140 W	120 W
MODELI		37LD4***		
		37LD420-ZA / 37LD420N-ZA 37LD428-ZA / 37LD420C-ZA 37LD425-ZA	37LD421-ZB / 37LD421N-ZB 37LD426-ZB	37LD450-ZA / 37LD450N-ZA 37LD458-ZA / 37LD450C-ZA 37LD465-ZA / 37LD465N-ZA 37LD468-ZA / 37LD455-ZA
Dimenzije (Širina x Visina x Dubina)	s postoljem	922,0 mm x 659,0 mm x 297,0 mm	922,0 mm x 660,0 mm x 270,6 mm	916,0 mm x 625,0 mm x 261,0 mm
	bez postolja	922,0 mm x 595,0 mm x 88,0 mm	922,0 mm x 595,0 mm x 88,0 mm	916,0 mm x 575,0 mm x 77,4 mm
Težina	s postoljem	14,0 kg	14,0 kg	12,5 kg
	bez postolja	12,2 kg	12,2 kg	10,8 kg
Energetski uvjeti		AC 100-240 V~ 50 / 60 Hz	AC 100-240 V~ 50 / 60 Hz	AC 100-240 V~ 50 / 60 Hz
Potrošnja energije		150 W	150 W	160 W
Veličina CI modula (Širina x Visina x Dubina)		100,0 mm x 55,0 mm x 5,0 mm		
Uvjeti okruženja	Radna temperatura	0 °C do 40 °C		
	Radna vlažnost	Manje od 80 %		
	Temperatura skladištenja	-20 °C do 60 °C		
	Vlažnost skladištenja	Manje od 85 %		

- Gore navedeni tehnički podaci mogu se izmijeniti bez prethodne obavijesti radi poboljšanja kvalitete.

MODELI		42LD4***		
		42LD420-ZA / 42LD420N-ZA 42LD428-ZA / 42LD420C-ZA 42LD425-ZA	42LD421-ZB / 42LD421N-ZB 42LD426-ZB	42LD450-ZA / 42LD450N-ZA 42LD458-ZA / 42LD450C-ZA 42LD465-ZA / 42LD465N-ZA 42LD468-ZA / 42LD455-ZA
Dimenzije (Širina x Visina x Dubina)	s postoljem	1028,0 mm x 715,4 mm x 297,0 mm	1028,0 mm x 716,4 mm x 270,6 mm	1023,0 mm x 685,0 mm x 261,0 mm
	bez postolja	1028,0 mm x 658,6 mm x 88,7 mm	1028,0 mm x 658,6 mm x 88,7 mm	1023,0 mm x 635,0 mm x 76,6 mm
Težina	s postoljem	17,3 kg	17,3 kg	15,1 kg
	bez postolja	15,5 kg	15,5 kg	13,5 kg
Energetski uvjeti		AC 100-240 V~ 50 / 60 Hz	AC 100-240 V~ 50 / 60 Hz	AC 100-240 V~ 50 / 60 Hz
Potrošnja energije		190 W	190 W	190 W
MODELI		47LD4***		
		47LD420-ZA / 47LD420N-ZA 47LD428-ZA / 47LD420C-ZA 47LD425-ZA	47LD421-ZB / 47LD421N-ZB 47LD426-ZB	47LD450-ZA / 47LD450N-ZA 47LD458-ZA / 47LD450C-ZA 47LD465-ZA / 47LD465N-ZA 47LD468-ZA / 47LD455-ZA
Dimenzije (Širina x Visina x Dubina)	s postoljem	1140,6 mm x 784,8 mm x 337,4 mm	1140,6 mm x 788,3 mm x 318,9 mm	1136,0 mm x 757,0 mm x 270,0 mm
	bez postolja	1140,6 mm x 722,9 mm x 99,0 mm	1140,6 mm x 722,9 mm x 99,0 mm	1136,0 mm x 698,0 mm x 76,5 mm
Težina	s postoljem	21,6 kg	21,6 kg	19,5 kg
	bez postolja	19,0 kg	19,0 kg	17,5 kg
Energetski uvjeti		AC 100-240 V~ 50 / 60 Hz	AC 100-240 V~ 50 / 60 Hz	AC 100-240 V~ 50 / 60 Hz
Potrošnja energije		260 W	260 W	260 W
Veličina CI modula (Širina x Visina x Dubina)		100,0 mm x 55,0 mm x 5,0 mm		
Uvjeti okruženja	Radna temperatura	0 °C do 40 °C		
	Radna vlažnost	Manje od 80 %		
	Temperatura skladištenja	-20 °C do 60 °C		
	Vlažnost skladištenja	Manje od 85 %		

- Gore navedeni tehnički podaci mogu se izmijeniti bez prethodne obavijesti radi poboljšanja kvalitete.

DODATAK

MODELI		32LD5***	
		32LD550-ZC / 32LD550N-ZC 32LD558-ZC / 32LD559-ZA 32LD565-ZC / 32LD565N-ZC	32LD551-ZA / 32LD551N-ZA 32LD566-ZA / 32LD568-ZC 32LD569-ZA / 32LD555-ZC
Dimenzije (Širina x Visina x Dubina)	s postoljem	800,0 mm x 563,0 mm x 207,0 mm	800,0 mm x 563,0 mm x 207,0 mm
	bez postolja	800,0 mm x 503,0 mm x 74,7 mm	800,0 mm x 503,0 mm x 74,7 mm
Težina	s postoljem	9,7 kg	9,7 kg
	bez postolja	8,7 kg	8,7 kg
Energetski uvjeti		AC 100-240 V~ 50 / 60 Hz	AC 100-240 V~ 50 / 60 Hz
Potrošnja energije		150 W	150 W
MODELI		42LD5***	
		42LD550-ZC / 42LD550N-ZC 42LD558-ZC / 42LD559-ZA 42LD565-ZC / 42LD565N-ZC	42LD551-ZA / 42LD551N-ZA 42LD566-ZA / 42LD568-ZC 42LD569-ZA / 42LD555-ZC
Dimenzije (Širina x Visina x Dubina)	s postoljem	1024,0 mm x 695,0 mm x 261,0 mm	1024,0 mm x 695,0 mm x 261,0 mm
	bez postolja	1024,0 mm x 632,0 mm x 78,7 mm	1024,0 mm x 632,0 mm x 78,7 mm
Težina	s postoljem	15,4 kg	15,4 kg
	bez postolja	13,8 kg	13,8 kg
Energetski uvjeti		AC 100-240 V~ 50 / 60 Hz	AC 100-240 V~ 50 / 60 Hz
Potrošnja energije		210 W	210 W
Veličina CI modula (Širina x Visina x Dubina)		100,0 mm x 55,0 mm x 5,0 mm	
Uvjeti okruženja	Radna temperatura	0 °C do 40 °C	
	Radna vlažnost	Manje od 80 %	
	Temperatura skladištenja	-20 °C do 60 °C	
	Vlažnost skladištenja	Manje od 85 %	

- Gore navedeni tehnički podaci mogu se izmijeniti bez prethodne obavijesti radi poboljšanja kvalitete.

MODELI		46LD5***	
		46LD550-ZC / 46LD550N-ZC 46LD558-ZC / 46LD559-ZA 46LD565-ZC / 46LD565N-ZC	46LD551-ZA / 46LD551N-ZA 46LD566-ZA / 46LD568-ZC 46LD569-ZA / 46LD555-ZC
Dimenzije (Širina x Visina x Dubina)	s postoljem	1115,0 mm x 752,0 mm x 270,0 mm	1115,0 mm x 752,0 mm x 270,0 mm
	bez postolja	1115,0 mm x 680,0 mm x 77,0 mm	1115,0 mm x 680,0 mm x 77,0 mm
Težina	s postoljem	18,6 kg	18,6 kg
	bez postolja	16,6 kg	16,6 kg
Energetski uvjeti		AC 100-240 V~ 50 / 60 Hz	AC 100-240 V~ 50 / 60 Hz
Potrošnja energije		240 W	240 W
MODELI		52LD5***	
		52LD550-ZC / 52LD550N-ZC 52LD558-ZC / 52LD559-ZA 52LD565-ZC / 52LD565N-ZC	52LD551-ZA / 52LD551N-ZA 52LD566-ZA / 52LD568-ZC 52LD569-ZA / 52LD555-ZC
Dimenzije (Širina x Visina x Dubina)	s postoljem	1266,0 mm x 851,0 mm x 330,0 mm	1266,0 mm x 851,0 mm x 330,0 mm
	bez postolja	1266,0 mm x 775,0 mm x 96,4 mm	1266,0 mm x 775,0 mm x 96,4 mm
Težina	s postoljem	26,9 kg	26,9 kg
	bez postolja	23,6 kg	23,6 kg
Energetski uvjeti		AC 100-240 V~ 50 / 60 Hz	AC 100-240 V~ 50 / 60 Hz
Potrošnja energije		300 W	300 W
Veličina CI modula (Širina x Visina x Dubina)		100,0 mm x 55,0 mm x 5,0 mm	
Uvjeti okruženja	Radna temperatura	0 °C do 40 °C	
	Radna vlažnost	Manje od 80 %	
	Temperatura skladištenja	-20 °C do 60 °C	
	Vlažnost skladištenja	Manje od 85 %	

- Gore navedeni tehnički podaci mogu se izmijeniti bez prethodne obavijesti radi poboljšanja kvalitete.

DODATAK

MODELI		60LD5***	
		60LD550-ZC / 60LD550N-ZC 60LD558-ZC / 60LD559-ZA 60LD565-ZC / 60LD565N-ZC	60LD551-ZA / 60LD551N-ZA 60LD566-ZA / 60LD568-ZC 60LD569-ZA / 60LD555-ZC
Dimenzije (Širina x Visina x Dubina)	s postoljem	1441,0 mm x 963,0 mm x 345,0 mm	1441,0 mm x 963,0 mm x 345,0 mm
	bez postolja	1441,0 mm x 877,0 mm x 109,0 mm	1441,0 mm x 877,0 mm x 109,0 mm
Težina	s postoljem	40,0 kg	40,0 kg
	bez postolja	35,7 kg	35,7 kg
Energetski uvjeti		AC 100-240 V~ 50 / 60 Hz	AC 100-240 V~ 50 / 60 Hz
Potrošnja energije		380 W	380 W
MODELI		26LD32** / 26LD33**	32LD32** / 32LD33**
		26LD325-ZA / 26LD325N-ZA 26LD328-ZA 26LD335-ZA / 26LD336-ZB	32LD325-ZA / 32LD325N-ZA 32LD328-ZA 32LD335-ZA / 32LD336-ZB
Dimenzije (Širina x Visina x Dubina)	s postoljem	667,0 mm x 504,0 mm x 224,0 mm	805,0 mm x 583,0 mm x 224,0 mm
	bez postolja	667,0 mm x 446,2 mm x 80,0 mm	805,0 mm x 528,0 mm x 79,9 mm
Težina	s postoljem	8,9 kg	11,5 kg
	bez postolja	7,8 kg	10,3 kg
Energetski uvjeti		AC 100-240 V~ 50 / 60 Hz	AC 100-240 V~ 50 / 60 Hz
Potrošnja energije		100 W	120 W
Veličina CI modula (Širina x Visina x Dubina)		100,0 mm x 55,0 mm x 5,0 mm	
Uvjeti okruženja	Radna temperatura	0 °C do 40 °C	
	Radna vlažnost	Manje od 80 %	
	Temperatura skladištenja	-20 °C do 60 °C	
	Vlažnost skladištenja	Manje od 85 %	

- Gore navedeni tehnički podaci mogu se izmijeniti bez prethodne obavijesti radi poboljšanja kvalitete.

MODELI		32LE4***	37LE4***
		32LE4500-ZA / 32LE450N-ZA 32LE4508-ZA	37LE4500-ZA / 37LE450N-ZA 37LE4508-ZA
Dimenzije (Širina x Visina x Dubina)	s postoljem	786,0 mm x 559,0 mm x 221,0 mm	907,0 mm x 630,0 mm x 270,0 mm
	bez postolja	786,0 mm x 500,0 mm x 39,9 mm	907,0 mm x 565,0 mm x 39,9 mm
Težina	s postoljem	12,4 kg	14,6 kg
	bez postolja	10,6 kg	12,1 kg
Energetski uvjeti		AC 100-240 V~ 50 / 60 Hz	AC 100-240 V~ 50 / 60 Hz
Potrošnja energije		130 W	140 W
MODELI		42LE4***	
		42LE4500-ZA / 42LE4500N-ZA 42LE4508-ZA	
Dimenzije (Širina x Visina x Dubina)	s postoljem	1018,0 mm x 692,0 mm x 270,0 mm	
	bez postolja	1018,0 mm x 627,0 mm x 29,8 mm	
Težina	s postoljem	19,7 kg	
	bez postolja	17,2 kg	
Energetski uvjeti		AC 100-240 V~ 50 / 60 Hz	
Potrošnja energije		150 W	
Veličina CI modula (Širina x Visina x Dubina)		100,0 mm x 55,0 mm x 5,0 mm	
Uvjeti okruženja	Radna temperatura	0 °C do 40 °C	
	Radna vlažnost	Manje od 80 %	
	Temperatura skladištenja	-20 °C do 60 °C	
	Vlažnost skladištenja	Manje od 85 %	
Podržane filmske datoteke		Više na str. 54 do 55	

■ Gore navedeni tehnički podaci mogu se izmijeniti bez prethodne obavijesti radi poboljšanja kvalitete.

DODATAK

MODELI		19LE3***	
		19LE3300-ZA / 19LE330N-ZA 19LE3308-ZA / 19LE3400-ZA 19LE340N-ZA / 19LE3408-ZA	19LE3310-ZB / 19LE331N-ZB 19LE3410-ZB / 19LE341N-ZB
Dimenzije (Širina x Visina x Dubina)	s postoljem	471,2 mm x 365,9 mm x 155,4 mm	471,2 mm x 365,9 mm x 155,4 mm
	bez postolja	471,2 mm x 315,5 mm x 34,4 mm	471,2 mm x 315,5 mm x 34,4 mm
Težina	s postoljem	3,4 kg	3,4 kg
	bez postolja	3,2 kg	3,2 kg
Energetski uvjeti		19LE3*** : DC 24 V, 1,6 A, 38 W AC-DC adapter : 24 V $\overline{\text{---}}$, 3,42 A / AC 100-240 V~ 50 / 60 Hz	
MODELI		22LE3***	
		22LE3300-ZA / 22LE330N-ZA 22LE3308-ZA / 22LE3400-ZA 22LE340N-ZA / 22LE3408-ZA	22LE3310-ZB / 22LE331N-ZB 22LE3410-ZB / 22LE341N-ZB
Dimenzije (Širina x Visina x Dubina)	s postoljem	542,9 mm x 407,1 mm x 155,4 mm	542,9 mm x 407,1 mm x 155,4 mm
	bez postolja	542,9 mm x 357,6 mm x 34,4 mm	542,9 mm x 357,6 mm x 34,4 mm
Težina	s postoljem	4,2 kg	4,2 kg
	bez postolja	3,9 kg	3,9 kg
Energetski uvjeti		22LE3*** : DC 24 V, 1,7 A, 40 W AC-DC adapter : 24 V $\overline{\text{---}}$, 3,42 A / AC 100-240 V~ 50 / 60 Hz	
MODELI		22LE5***	
		22LE5500-ZA / 22LE550N-ZA 22LE5508-ZA	22LE5510-ZB / 22LE551N-ZB 22LE5518-ZB
Dimenzije (Širina x Visina x Dubina)	s postoljem	542,9 mm x 407,1 mm x 155,4 mm	542,9 mm x 407,1 mm x 155,4 mm
	bez postolja	542,9 mm x 357,6 mm x 34,4 mm	542,9 mm x 357,6 mm x 34,4 mm
Težina	s postoljem	4,2 kg	4,2 kg
	bez postolja	3,9 kg	3,9 kg
Energetski uvjeti		22LE5*** : DC 24 V, 1,7 A, 40 W AC-DC adapter : 24 V $\overline{\text{---}}$, 3,42 A / AC 100-240 V~ 50 / 60 Hz	
Veličina CI modula (Širina x Visina x Dubina)		100,0 mm x 55,0 mm x 5,0 mm	
Uvjeti okruženja	Radna temperatura	0 °C do 40 °C	
	Radna vlažnost	Manje od 80 %	
	Temperatura skladištenja	-20 °C do 60 °C	
	Vlažnost skladištenja	Manje od 85 %	
Podržane filmske datoteke		Više na str. 54 do 55	

■ Gore navedeni tehnički podaci mogu se izmijeniti bez prethodne obavijesti radi poboljšanja kvalitete.

MODELI		26LE3***	
		26LE3300-ZA / 26LE330N-ZA 26LE3308-ZA	26LE3310-ZB / 26LE331N-ZB
Dimenzije (Širina x Visina x Dubina)	s postoljem	652,0 mm x 480,8 mm x 191,4 mm	652,0 mm x 480,8 mm x 191,4 mm
	bez postolja	652,0 mm x 420,3 mm x 34,4 mm	652,0 mm x 420,3 mm x 34,4 mm
Težina	s postoljem	6,1 kg	6,1 kg
	bez postolja	5,1 kg	5,1 kg
Energetski uvjeti		26LE3*** : DC 24 V, 1,8 A, 48 W AC-DC adapter : 24 V \square , 3,42 A / AC 100-240 V~ 50 / 60 Hz	
MODELI		26LE5***	
		26LE5500-ZA / 26LE550N-ZA 26LE5508-ZA	26LE5510-ZB / 26LE551N-ZB 26LE5518-ZB
Dimenzije (Širina x Visina x Dubina)	s postoljem	652,0 mm x 480,8 mm x 191,4 mm	652,0 mm x 480,8 mm x 191,4 mm
	bez postolja	652,0 mm x 420,3 mm x 34,4 mm	652,0 mm x 420,3 mm x 34,4 mm
Težina	s postoljem	6,1 kg	6,1 kg
	bez postolja	5,1 kg	5,1 kg
Energetski uvjeti		26LE5*** : DC 24 V, 2,1 A, 55 W AC-DC adapter : 24 V \square , 3,42 A / AC 100-240 V~ 50 / 60 Hz	
MODELI		32LE3***	32LE5***
		32LE3300-ZA / 32LE330N-ZA 32LE3308-ZA	32LE5300-ZA / 32LE530N-ZA 32LE5308-ZA 32LE5310-ZB / 32LE531N-ZB 32LE5318-ZB / 32LE530C-ZA 32LE531C-ZA
Dimenzije (Širina x Visina x Dubina)	s postoljem	771,8 mm x 552,3 mm x 221,0 mm	784,6 mm x 558,1 mm x 221,0 mm
	bez postolja	771,8 mm x 489,3 mm x 39,9 mm	784,6 mm x 499,5 mm x 39,9 mm
Težina	s postoljem	11,8 kg	12,65 kg
	bez postolja	10,0 kg	10,5 kg
Energetski uvjeti		AC 100-240 V~ 50 / 60 Hz	AC 100-240 V~ 50 / 60 Hz
Potrošnja energije		90 W	130 W
Veličina CI modula (Širina x Visina x Dubina)		100,0 mm x 55,0 mm x 5,0 mm	
Uvjeti okruženja	Radna temperatura	0 °C do 40 °C	
	Radna vlažnost	Manje od 80 %	
	Temperatura skladištenja	-20 °C do 60 °C	
	Vlažnost skladištenja	Manje od 85 %	
Podržane filmske datoteke		Više na str. 54 do 55	

■ Gore navedeni tehnički podaci mogu se izmijeniti bez prethodne obavijesti radi poboljšanja kvalitete.

DODATAK

MODELI		37LE5***	
		37LE5300-ZA / 37LE530N-ZA 37LE5308-ZA / 37LE530C-ZA	37LE5310-ZB / 37LE531N-ZB 37LE5318-ZB / 37LE531C-ZA
Dimenzije (Širina x Visina x Dubina)	s postoljem	905,0 mm x 630,0 mm x 270,0 mm	905,0 mm x 630,0 mm x 270,0 mm
	bez postolja	905,0 mm x 568,0 mm x 39,9 mm	905,0 mm x 568,0 mm x 39,9 mm
Težina	s postoljem	15,3 kg	15,3 kg
	bez postolja	12,8 kg	12,8 kg
Energetski uvjeti		AC 100-240 V~ 50 / 60 Hz	AC 100-240 V~ 50 / 60 Hz
Potrošnja energije		140 W	140 W
MODELI		42LE5***	
		42LE5300-ZA / 42LE530N-ZA 42LE5308-ZA / 42LE530C-ZA	42LE5310-ZB / 42LE531N-ZB 42LE5318-ZB / 42LE531C-ZA
Dimenzije (Širina x Visina x Dubina)	s postoljem	1016,0 mm x 692,0 mm x 270,0 mm	1016,0 mm x 692,0 mm x 270,0 mm
	bez postolja	1016,0 mm x 630,0 mm x 29,3 mm	1016,0 mm x 630,0 mm x 29,3 mm
Težina	s postoljem	19,2 kg	19,2 kg
	bez postolja	16,7 kg	16,7 kg
Energetski uvjeti		AC 100-240 V~ 50 / 60 Hz	AC 100-240 V~ 50 / 60 Hz
Potrošnja energije		150 W	150 W
Veličina CI modula (Širina x Visina x Dubina)		100,0 mm x 55,0 mm x 5,0 mm	
Uvjeti okruženja	Radna temperatura	0 °C do 40 °C	
	Radna vlažnost	Manje od 80 %	
	Temperatura skladištenja	-20 °C do 60 °C	
	Vlažnost skladištenja	Manje od 85 %	
Podržane filmske datoteke		Više na str. 54 do 55	

- Gore navedeni tehnički podaci mogu se izmijeniti bez prethodne obavijesti radi poboljšanja kvalitete.

MODELI		47LE5***	
		47LE5300-ZA / 47LE530N-ZA 47LE5308-ZA / 47LE530C-ZA	47LE5310-ZB / 47LE531N-ZB 47LE5318-ZB / 47LE531C-ZA
Dimenzije (Širina x Visina x Dubina)	s postoljem	1126,6 mm x 757,9 mm x 284,4 mm	1126,6 mm x 757,9 mm x 284,4 mm
	bez postolja	1126,6 mm x 692,0 mm x 29,3 mm	1126,6 mm x 692,0 mm x 29,3 mm
Težina	s postoljem	22,9 kg	22,9 kg
	bez postolja	19,6 kg	19,6 kg
Energetski uvjeti		AC 100-240 V~ 50 / 60 Hz	AC 100-240 V~ 50 / 60 Hz
Potrošnja energije		170 W	170 W
MODELI		55LE5***	
		55LE5300-ZA / 55LE530N-ZA 55LE5308-ZA / 55LE530C-ZA	55LE5310-ZB / 55LE531N-ZB 55LE5318-ZB / 55LE531C-ZA
Dimenzije (Širina x Visina x Dubina)	s postoljem	1306,0 mm x 867,0 mm x 328,0 mm	1306,0 mm x 867,0 mm x 328,0 mm
	bez postolja	1306,0 mm x 797,0 mm x 30,7 mm	1306,0 mm x 797,0 mm x 30,7 mm
Težina	s postoljem	34,05 kg	34,05 kg
	bez postolja	29,35 kg	29,35 kg
Energetski uvjeti		AC 100-240 V~ 50 / 60 Hz	AC 100-240 V~ 50 / 60 Hz
Potrošnja energije		200 W	200 W
Veličina CI modula (Širina x Visina x Dubina)		100,0 mm x 55,0 mm x 5,0 mm	
Uvjeti okruženja	Radna temperatura	0 °C do 40 °C	
	Radna vlažnost	Manje od 80 %	
	Temperatura skladištenja	-20 °C do 60 °C	
	Vlažnost skladištenja	Manje od 85 %	
Podržane filmske datoteke		Više na str. 54 do 55	

- Gore navedeni tehnički podaci mogu se izmijeniti bez prethodne obavijesti radi poboljšanja kvalitete.

	Digitalna TV	Analogna TV
Televizijski sustav	DVB-T DVB-C	PAL/SECAM B/G/D/K, PAL I/II, SECAM L/L'
Pokrivenost programa	VHF, UHF	VHF: E2 do E12, UHF: E21 do E69, CATV: S1 do S20, HYPER: S21 do S47
Maksimalan broj programa koji se mogu spremiti	1.000	
Impedancija vanjske antene	75 Ω	75 Ω

- Gore navedeni tehnički podaci mogu se izmijeniti bez prethodne obavijesti radi poboljšanja kvalitete.

DODATAK

IR KODOVI

*Ova značajka nije dostupna za sve modele.

Kod (Hexa)	Funkcija	Napomena
95	Energy Saving(Ušteda energije)	R/C TIPKA
08	POWER (NAPAJANJE)	R/C TIPKA (NAPAJANJE UKLJUČENO/ISKLJUČENO)
0B	INPUT (ULAZ)	R/C TIPKA
79	RATIO	R/C TIPKA
F0	TV/RAD	R/C TIPKA
45	Q.MENU (BRZI IZBORNIK)	R/C TIPKA
43	MENU (IZBORNIK)	R/C TIPKA
AB	GUIDE(VODIČ)	R/C TIPKA
40	Gore (^)	R/C TIPKA
41	Dolje (v)	R/C TIPKA
07	Lijevo (<)	R/C TIPKA
06	Desno (>)	R/C TIPKA
44	OK(⊙)	R/C TIPKA
28	BACK	R/C TIPKA
5B	EXIT	R/C TIPKA
AA	INFO ⓘ	R/C TIPKA
30	AV MODE (NAČIN RADA)	R/C TIPKA
02	△ +	R/C TIPKA
03	△ -	R/C TIPKA
1E	FAV (MARK)	R/C TIPKA
09	MUTE (BEZ ZVUKA)	R/C TIPKA
00	P ^	R/C TIPKA
01	P v	R/C TIPKA
10 do 19	Tipke brojeva 0 do 9	R/C TIPKA
53	LIST (POPIS)	R/C TIPKA
1A	Q.VIEW (BRZI PRIKAZ)	R/C TIPKA
72	CRVENA tipka	R/C TIPKA
71	ZELENA tipka	R/C TIPKA
63	ŽUTA tipka	R/C TIPKA
61	PLAVA tipka	R/C TIPKA
20	TEXT (TEKST)	R/C TIPKA
21	T.OPT(T.opcija)	R/C TIPKA
39	SUBTITLE (TITLOVI)	R/C TIPKA
7E	SIMPLINK	R/C TIPKA
91	AD	R/C TIPKA
B1	■	R/C TIPKA
B0	▶	R/C TIPKA
BA		R/C TIPKA
8F	◀◀	R/C TIPKA
8E	▶▶	R/C TIPKA

PODEŠAVANJE VANJSKOG KONTROLNOG UREĐAJA

RS-232C Postav ke

Spojite ulaznu utičnicu RS-232C (serijski ulaz) na vanjski kontrolni uređaj (poput računala ili A/V upravljačkog sustava) kako biste vanjskim putem upravljali funkcijama TV-a.

Spojite serijski ulaz kontrolnog uređaja u RS-232C utičnicu na stražnjoj ploči TV-a.

Napomena: Spojni kablovi za RS-232C ne isporučuju se s TV-om.

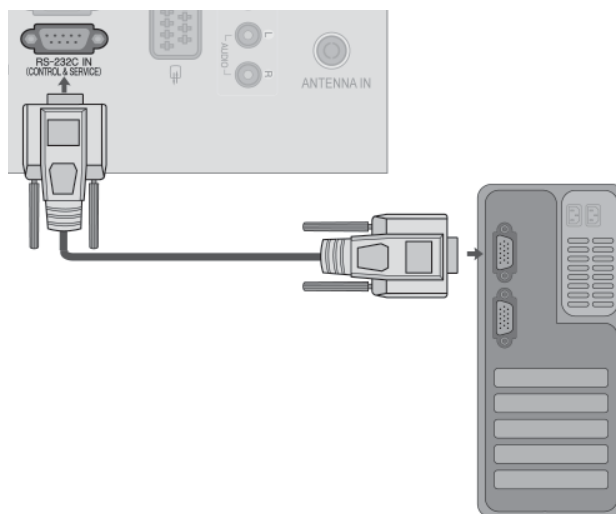

Tip utikača; D-Sub 15-pinski muški

Br.	Naziv pina
1	Nema veze
2	RXD (Primanje podataka)
3	TXD (prijenos podataka)
4	DTR (Spremna DTE strana)
5	GND
6	DSR (Spremna DCE strana)
7	RTS (Spremno za slanje)
8	CTS (Sigurno za slanje)
9	Nema veze

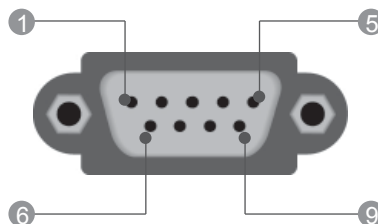

RS-232C konfiguracije

7-žična konfiguracija (obični RS-232C kabel)

	PC	TV	
RXD	2	3	TXD
TXD	3	2	RXD
GND	5	5	GND
DTR	4	6	DSR
DSR	6	4	DTR
RTS	7	8	CTS
CTS	8	7	RTS
	D-Sub 9	D-Sub 9	

3-žična konfiguracija (nije obični)

	PC	TV	
RXD	2	3	TXD
TXD	3	2	RXD
GND	5	5	GND
DTR	4	6	DTR
DSR	6	4	DSR
RTS	7	7	RTS
CTS	8	8	CTS
	D-Sub 9	D-Sub 9	

DODATAK

Set ID (Postavi ID)

Pomoću ove funkcije odredite ID sklopa.

Pogledajte odjeljak 'Real Data Mapping' (Raspoređivanje stvarnih podataka). ► p.154

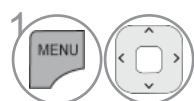
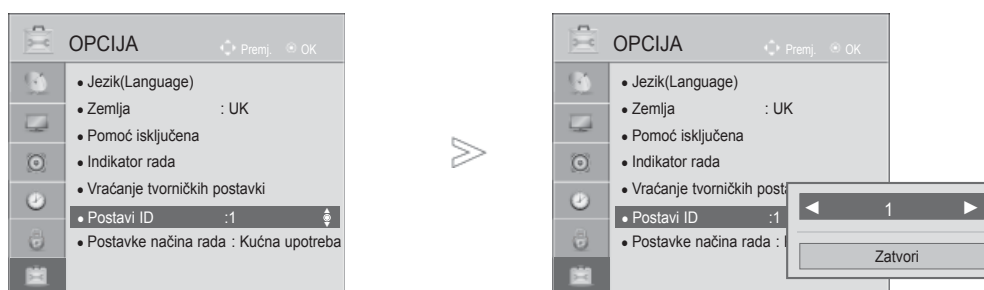

Odaberite **OPCIJA**.



Odaberite **Postavi ID**.



podesite ID sklopa za odabir ID broja željenog TV-a.
Raspon podešavanja ID sklopa je 1 do 99.

- Pritisnite **BACK**(NAZAD) tipku za prelazak na zaslon prethodnog izbornika.

Komunikacijski parametri

- Brzina prijenosa : 9600 bps (UART)
- Duljina podatka : 8 bitova
- Paritet : Nema
- Zaustavni bit : 1 bit
- Komunikacijski kod : ASCII kod
- Koristite križni (unatražni) kabel.

Popis referentnih naredbi

	NAREDBA1	NAREDBA2	PODACI (Heksadecimalni)
01. Uključivanje	k	a	00 do 01
02. Omjer	k	c	Više na str. 152
03. Stišan zaslon	k	d	Više na str. 152
04. Stišan zvuk	k	e	00 do 01
05. Kontrola zvuka	k	f	00 do 64
06. Kontrast	k	g	00 do 64
07. Osvjetljenje	k	h	00 do 64
08. Boja	k	i	00 do 64
09. Nijanse	k	j	00 do 64
10. Oštrina	k	k	00 do 64
11. Odabir OSD-a	k	l	00 do 01
12. Blokiranje daljinskog upravljača	k	m	00 do 01
13. Treble (Visoki tonovi)	k	r	00 do 64
14. Bass (Bas)	k	s	00 do 64
15. Uravnoteženost	k	t	00 do 64
16. Temperatura boje	x	u	00 do 64
17. Ušteda energije	j	q	00 do 05
18. Automatska konfiguracija	j	u	01
19. Naredba Tune	m	a	Više na str. 154
20. Dodaj/Preskoči kanal	m	b	00 do 1
21. Tipka	m	c	Kod tipke
22. Kontrola pozadinskog osvjetljenja	m	g	00 do 64
23. Odabir ulaza (Glavni)	x	b	Više na str. 155

* Napomena: Tijekom rada s USB-om, što uključuje DivX ili EMF, izvršavaju se samo naredbe Power(ka) (Napajanje) i Key(mc) (Tipka), a ostale se naredbe ne izvršavaju i tretiraju kao NG.

Protokol prijenosa / primanja

Prijenos

[Naredba1][Naredba2][][ID sklopa][][Podaci][Cr]

- * [Naredba 1] : Prva naredba za upravljanjem TV-om. (j, k, m ili x)
- * [Naredba 2] : Druga naredba za upravljanjem TV-om.
- * [ID SKLOPA] : ID sklop možete podesiti za odabir željenog broja ID-a monitora u izborniku za postavljanje. Raspon podešavanja je 1 do 99.
Kod odabira ID-a sklopa '0', upravlja se svakim spojenim sklopom. ID sklopa se označava kao decimalni broj (0 do 99) iz izbornika te kao heksadecimalni. (0x0 do 0x63) na protokolu prijenosa/ primanja
- * [PODACI] : Za prijenos podatka upravljanja. Prenosi 'FF' podatke za prikaz stanja naredbe.
- * [Cr] : ASCII kod povrata pokazivača '0x0D'
- * [] : ASCII kod 'razmak(0x20)'

OK Potvrda

[Naredba2][][ID sklopa][][OK][Podaci][x]

- * TV prenosi ACK (potvrde) na temelju ovog oblika prilikom primanja običnih podataka. U ovom vremenu u slučaju načina čitanja podataka, označava trenutno stanje podataka. Ako je podatak u načinu zapisivanja podataka, podatke vraća u računalo.

Potvrda pogreške

[Naredba2][][ID sklopa][][NG][Podaci][x]

- * TV prenosi ACK (potvrde) na temelju ovog oblika prilikom primanja abnormalnih podataka iz neodrživih funkcija ili komunikacijskih pogreški.

Podaci 00: Nedopušteni kod

DODATAK

01. Uključivanje (Naredba: k a)

- ▶ Za uključivanje/isključivanje TV-a.

Prijenos

[k][a][][Set ID][][Data][Cr]

Podaci 00 : Isključen TV 01 : Uključen TV

Ack

[a][][Set ID][][OK/NG][Data][x]

- ▶ Za prikaz uključivanja/isključivanja.

Prijenos

[k][a][][Set ID][][FF][Cr]

Ack

[a][][Set ID][][OK/NG][Data][x]

- * Slično tome, ako ostale funkcije prenose podatke '0xFF' na temelju ovog formata, podaci o potvrdi prikazuju stanje svake funkcije.
- * OK Potvrda. ,Potvrda pogreške i ostale poruke mogu se prikazivati na zaslonu kada je TV uključen.

02. Odnos (Naredba: k c) (Veličina glavne slike)

- ▶ Za podešavanje oblika zaslona. (Oblik glavne slike) Također, oblik zaslona možete podesiti pomoću odnosa u izborniku Q.izbornika ili SLIKA.

Prijenos

[k][c][][Set ID][][Data][Cr]

Podaci 01 : Normalan zaslon (4:3) 09 : Automatski
02 : Široki zaslon (16:9) 0B : Full Wide (Puni široki)
04 : Zumiranje 10 do 1F : Cinema Zoom (Kino zumiranje) 1 do 16
06 : Original
07 : 14:9

Ack

[c][][Set ID][][OK/NG][Data][x]

- * Pomoću računalnog ulaza odabirete omjer zaslona 16:9 ili 4:3.
- * Za DTV/HDMI (1080i 50 Hz / 60 Hz, 720p 50Hz / 60 Hz, 1080p 24 Hz / 30 Hz / 50 Hz / 60 Hz), način Komponentni(720p, 1080i, 1080p 50 Hz / 60 Hz) dostupno je Just Scan (Samo skeniranje).
- * **Potpuno široko** se podržava samo za Digitalni, Analogni modus, AV.

03. Zaslon utišan (Naredba: k d)

- ▶ Za odabir uključivanja/isključivanja zvuka na zaslonu.

Prijenos

[k][d][][Set ID][][Data][Cr]

Podaci 00 : Uključen zaslon (slika uključena)
Video mute off (Video nečujno isključeno je)
01 : Isključen zaslon (slika isključena)
10 : Video mute on (Video nečujno uključeno je)

Ack

[d][][Set ID][][OK/NG][Data][x]

- * Ako je uključeno samo video mute (video bez zvuka), TV prijemnik će prikazivati On Screen Display (OSD) (Zaslonski izbornik). Ali ako je uključeno Screen mute (Zaslon bez zvuka), OSD (Zaslonski izbornik) neće biti prikazan.

04. Isključen zvuk (Naredba: k e)

- ▶ Za kontrolu isključivanja/uključivanja zvuka. Također, isključivanje zvuka možete podesiti pomoću tipke MUTE (utišavanje) na daljinskom upravljaču.

Prijenos

[k][e][][Set ID][][Data][Cr]

Podaci 00 : Stišan zvuk (Isključen zvuk)
01 : Uključen zvuk (Uključen zvuk)

Ack

[e][][Set ID][][OK/NG][Data][x]

05. Isključen zvuk (Naredba: k f)

- ▶ Za podešavanje zvuka. Također, zvuk možete podesiti pomoću tipke VOLUME (glasnost) na daljinskom upravljaču.

Prijenos

[k][f][][Set ID][][Data][Cr]

Najniži podatak: 00 do Najviši : 64 (Pogledajte odjeljak'Raspoređivanje stvarnih podataka 1'. Vidi stranicu 154.

Ack

[f][][Set ID][][OK/NG][Data][x]

06. Boja (Naredba: k g)

- ▶ Za podešavanje kontrasta na zaslonu. Također, kontrast možete podesiti i u izborniku za podešavanje SLIKA.

Prijenos

[k][g][][Set ID][][Data][Cr]

Najniži podatak: 00 do Najviši : 64 (Pogledajte odjeljak'Raspoređivanje stvarnih podataka 1'. Vidi stranicu 154.

Ack

[g][][Set ID][][OK/NG][Data][x]

07. Osvjetljenje (Naredba: k h)

- ▶ Za podešavanje svjetline zaslona. Također, osvjetljenje možete podesiti i u izborniku za podešavanje SLIKA.

Prijenos

[k][h][][Set ID][][Data][Cr]

Najniži podatak: 00 do Najviši : 64 (Pogledajte odjeljak'Raspoređivanje stvarnih podataka 1'. Vidi stranicu 154.

Ack

[h][][Set ID][][OK/NG][Data][x]

08. Boja (Naredba: k i)

- ▶ Za podešavanje boje zaslona. Također, boju možete podesiti i u izborniku za podešavanje SLIKA.

Prijenos

[k][i][][Set ID][][Data][Cr]

Najniži podatak: 00 do Najviši : 64 (Pogledajte odjeljak'Raspoređivanje stvarnih podataka 1'. Vidi stranicu 154.

Ack

[i][][Set ID][][OK/NG][Data][x]

09. Nijanse (Naredba: k j)

- ▶ Za podešavanje nijansi na zaslonu. Također, nijanse možete podesiti i u izborniku za podešavanje SLIKA.

Prijenos

[k][j][][Set ID][][Data][Cr]

Podaci crveno : 00 do Zeleno : 64 (Pogledajte odjeljak'Raspoređivanje stvarnih podataka 1'. Vidi stranicu 154.

Ack

[j][][Set ID][][OK/NG][Data][x]

10. Oštrina (Naredba: k k)

- ▶ Za podešavanje oštine na zaslonu. Također, oštrinu možete podesiti i u izborniku za podešavanje SLIKA.

Prijenos

[k][k][][Set ID][][Data][Cr]

Najniži podatak: 00 do Najviši : 64 (Pogledajte odjeljak'Raspoređivanje stvarnih podataka 1'. Vidi stranicu 154.

Ack

[k][][Set ID][][OK/NG][Data][x]

11. Odabir OSD-a (Naredba: k l)

- ▶ Za uključivanje/uključivanje OSD-a (Prikaz na zaslonu) prilikom rada s daljinskim upravljačem.

Prijenos

[k][l][][Set ID][][Data][Cr]

Podaci 00 : Isključen OSD 01 : Uključen OSD

Ack

[l][][Set ID][][OK/NG][Data][x]

12. Način rada blokiranja daljinskog upravljača (Naredba: k m)

- ▶ Za blokiranje kontrola na prednjoj ploči monitora i daljinskog upravljača.

Prijenos

[k][m][][Set ID][][Data][Cr]

Podaci 00 : Off blokada 01 : Blokada uključena

Ack

[m][][Set ID][][OK/NG][Data][x]

- * Ako ne koristite daljinski upravljač, koristite ovaj način rada. Kada je glavno napajanje uključeno/ isključeno, otpušta se vanjska blokada komandi.
- * Ako je zaključavanje tipkovnice uključeno u stanju mirovanja, televizor se neće uključiti pritiskom tipke za uključivanje na daljinskom upravljaču niti na televizoru.

13. Treble (Visoki tonovi) (Naredba: k r)

- ▶ Za prilagođavanje visokih tonova. Visoke tonove možete i prilagoditi u izborniku ZVUK.

Prijenos

[k][r][][Set ID][][Data][Cr]

Najniži podatak: 00 do Najviši : 64 (Pogledajte odjeljak'Raspoređivanje stvarnih podataka 1'. Vidi stranicu 154.

Ack

[r][][Set ID][][OK/NG][Data][x]

14. Bass (Bas) (Naredba:k s)

- ▶ Za prilagođavanje basa. Bas možete i prilagoditi u izborniku ZVUK.

Prijenos

[k][s][][Set ID][][Data][Cr]

Najniži podatak: 00 do Najviši : 64 (Pogledajte odjeljak'Raspoređivanje stvarnih podataka 1'. Vidi stranicu 154.

Ack

[s][][Set ID][][OK/NG][Data][x]

15. Uravnoteženost (Naredba: k t)

- ▶ Za podešavanje uravnoteženosti. Također, uravnoteženost možete podesiti i u izborniku za podešavanje ZVUK.

Prijenos

[k][t][][Set ID][][Data][Cr]

Najniži podatak: 00 do Najviši : 64 (Pogledajte odjeljak'Raspoređivanje stvarnih podataka 1'. Vidi stranicu 154.

Ack

[t][][Set ID][][OK/NG][Data][x]

16. Temperatura boje (Naredba: x u)

- ▶ Za podešavanje topline boje. Također, možete podesiti temperaturu boje i u izborniku za podešavanje SLIKA.

Prijenos

[x][u][][Set ID][][Data][Cr]

Najniži podatak: 00 do Najviši : 64 (Pogledajte odjeljak'Raspoređivanje stvarnih podataka 1'. Vidi stranicu 154.

Ack

[u][][Set ID][][OK/NG][Data][x]

DODATAK

17. Ušteda energije (Naredba: j q)

► Za smanjenje potrošnje energije TV-a. Uštedu energije možete i prilagoditi u izborniku OPTION (OPCIJA).

Prijenos

[j][q][][Set ID][][Data][Cr]

Funkcija uštede energije					Razina				Opis
7	6	5	4		3	2	1	0	
0	0	0	0	Mala potrošnja energije	0	0	0	0	Isključeno
0	0	0	0	Mala potrošnja energije	0	0	0	1	Minimum
0	0	0	0	Mala potrošnja energije	0	0	1	0	Srednje
0	0	0	0	Mala potrošnja energije	0	0	1	1	Maksimum
0	0	0	0	Mala potrošnja energije	0	1	0	0	Odaberite Automatski
0	0	0	0	Mala potrošnja energije	0	1	0	1	Isključen zvuk videa

(Samo 32/42/46/60LD5***, 32LE3***, 32/37/42LE4***, 32/37/42/47/55LE5***)

Ack

[q][][Set ID][][OK/NG][Data][x]

18. Automatska konfiguracija (Naredba: j u)

► Za podešavanje položaja slike i automatsko minimiziranje trešnje slike. Radi samo u načinu rada RGB (računalnom).

Prijenos

[j][u][][Set ID][][Data][Cr]

Podaci 01: Za postavljanje

Ack

[u][][Set ID][][OK/NG][Data][x]

19. Naredba Tune (Naredba: m a)

► Odaberite kanal do sljedećeg fizičkog broja.

Prijenos

[m][a][][Set ID][][Data0][][Data1][][Data2][Cr]

Podaci 00 : Podaci o visokom kanalu

Podatak 01 : Podaci o niskom kanalu

pr. Br. 47 -> 00 2F (2FH)

Br. 394 -> 01 8A (18AH),

DTV Br. 0 -> Nije važno

Data02 : 0x00 : ATV - glavno

0x10 : DTV - glavno

0x20 : Radio

Raspon podataka o kanalu

Analogni - Najmanje: 00 do Najviši : 63 (0 do 99)

Digitalni - Najmanje: 00 do Najviši : 3E7 (0 do 999)

(Osim za Švedsku, Finsku, Norvešku, Dansku, Irsku)

Digitalni - Najmanje: 00 do Najviši : 270F (0 do 9999)

(Samo za Švedsku, Finsku, Norvešku, Dansku, Irsku)

Ack

[a][][Set ID][][OK/NG][Data][x]

Najniži podatak: 00 do Najviši : 7DH

20. Dodaj/Preskoči kanal (Naredba: m b)

► Za podešavanje stanja preskoči za trenutni program.

Prijenos

[m][b][][Set ID][][Data][Cr]

Podaci 00 : Preskoči 01 : Dodaj

Ack

[b][][Set ID][][OK/NG][Data][x]

* Raspoređivanje stvarnih podataka ka 1

00 : Korak 0

:

A : Korak 10 (Set ID 10)

:

F : Korak 15 (Set ID 15)

10 : Korak 16 (Set ID 16)

:

64 : Korak 100

:

6E : Korak 110

:

73 : Korak 115

74 : Korak 116

:

CF : Korak 199

:

FE : Korak 254

FF : Korak 255

21. Tipka (Naredba : m c)

► Za slanje koda daljinskog ključa IR.

Prijenos

[m][c][][Set ID][][Data][Cr]

Podaci Kod ključa podataka – Pogledajte stranicu 148.

Ack

[c][][Set ID][][OK/NG][Data][x]

22. Kontrola pozadinskog osvjetljenja (Naredba: m g)

► Za kontrolu pozadinskog osvjetljenja.

Prijenos

[m][g][][Set ID][][Data][Cr]

Najniži podatak: 00 do Najviši : 64

Ack

[g][][Set ID][][OK/NG][Data][x]

23. Odabir ulaza (Naredba: x b) (Glavni ulaz slike)

► Za odabir izvora ulaza za glavnu sliku.

Prijenos

[x][b][][Set ID][][Data][Cr]

Podaci Struktura podataka

MSB

LSB

0	0	0	0	0	0	0	0
└ Vanjski ulaz ┘				└ Broj ulaza ┘			

Vanjski ulaz				Podaci
0	0	0	0	DTV
0	0	0	1	Analogni
0	0	1	0	AV
0	1	0	0	Component
0	1	1	0	RGB
0	1	1	1	HDMI
1	0	0	0	
1	0	0	1	
1	0	1	0	

Broj ulaza				Podaci
0	0	0	0	Ulaz1
0	0	0	1	Ulaz2
0	0	1	0	Ulaz3
0	0	1	1	Ulaz4

Ack

[b][][Set ID][][OK/NG][Data][x]

NAPOMENA O OPEN SOURCE SOFTVERU (SOFTVERU S "OTVORENIM" IZVORNIM KODOM)

Sljedeće GPL naredbe i LGPL, MPL knjižnice korištene u ovom proizvodu su podložne GPL2.0/LGPL2.1/MPL1.1 licenčnim ugovorima:

GPL EXECUTABLES:

- Linux kernel 2.6, busybox, e2fsprogs, gdbserver, jfsutils, mtd-utils, procps, u-boot, udhpc

LGPL LIBRARIES:

- directFB, glibc, gconv

MPL LIBRARIES:

- Nanox

LG Electronics vam nudi dostavu izvornog koda na CD-ROM-u uz plaćanje troška takve dostave, kao što je trošak medija, transport i rukovanje, a na e-mail zahtjev upućen LG Electronics-u na: opensource@lge.com

Punuda je važeća u razdoblju od tri (3) godine od dana kada je LG Electronics dostavio ovaj proizvod.

Kopiju GPL, LGPL i MPL licenci možete pronaći na CD-ROM koji je isporučen uz proizvod. Prijevod GPL, LGPL licenci možete pronaći na <http://www.gnu.org/licenses/old-licenses/gpl-2.0-translations.html> , <http://www.gnu.org/licenses/old-licenses/lgpl-2.1-translations.html>.

Proizvod sadrži drugi softver otvorenog koda.

- expat:
 - copyright © 1998, 1999, 2000 Thai Open Source Software Center Ltd and Clark Cooper
 - copyright © 2001, 2002, 2003, 2004, 2005, 2006 Expat maintainers.
- freetype: copyright © 2003 The FreeType Project (www.freetype.org).
- ICU: copyright © 1995-2008 International Business Machines Corporation i drugi
- libcurl: copyright © 1996 - 2008, Daniel Stenberg.
- libjpeg: Softver je dijelom baziran ba radu nezavisne JPEG grupe copyright © 1991 – 1998, Thomas G. Lane.
- libmng: copyright © 2000-2007 Gerard Juyn, Glenn Randers-Pehrson
- libpng: copyright © 1998-2008 Glenn Randers-Pehrson
- md5: copyright © 1991-2, RSA Data Security, Inc
- md5 checksum : copyright © 1999, 2000, 2002 Aladdin Enterprises
- ncurses: copyright © 1998 Free Software Foundation, Inc.
- otvoreni SSL:
 - kriptografski softver napisao Eric Young.
 - softver napisao Tim Hudson.
 - softver razvio OpenSSL Project za korišćenje u OpenSSL alatima. (<http://www.openssl.org>)
- strace :
 - copyright © 1991, 1992 Paul Kranenburg.
 - copyright © 1993 Branko Lankester.
 - copyright © 1993 Ulrich Pegelow.
 - copyright © 1995, 1996 Michael Elizabeth Chastain.

- copyright © 1993, 1994, 1995, 1996 Rick Sladkey.
- copyright © 1998-2003 Wichert Akkerman.
- copyright © 2002-2008 Roland McGrath.
- copyright © 2003-2008 Dmitry V. Levin.
- copyright © 2007-2008 Jan Kratochvil.
- tinyxml: autorska prava © 2000-2006 Lee Thomason
- xysssl: autorska prava (C) 2009 Paul Bakker
- zlib: autorska prava © 1995-2005 Jean-loup Gailly i Mark Adler

Sva prava pridržana.

Ovim putem se daje dopuštenje da se bilo koja osoba koja pribavi kopiju ovog softvera i povezanih datoteka dokumentacije ("Softver") besplatno koristi Softverom bez ograničenja, uključujući bez ograničenja prava korištenja, kopiranja, izmjene, spajanja, objave, distribucije, podlicenciranja i/ili prodaje kopija Softvera, a osobe kojima je Softver isporučen u tu svrhu podložne su sljedećim uvjetima:

SOFTVER SE DAJE "KAKO JEST", BEZ BILO KAKVOG JAMSTVA, IZRIČITOG ILI IMPLICIRANOG, UKLJUČUJUĆI, NO NE OGRANIČAVAJUĆI SE NA JAMSTVA MOGUĆNOSTI TRGOVANJA, PRIKLADNOSTI ZA ODREĐENU NAMJENU I NEKRŠENJA. NI U KOJEM SLUČAJU AUTORI NITI VLASNICI AUTORSKIH PRAVA NEĆE BITI ODGOVORNI ZA BILO KAKVE ZAHTJEVE, ODŠTETU ILI DRUGA POTRAŽIVANJA, BILO NA TEMELJU KRŠENJA UGOVORA, PREKRŠAJA ILI DRUGOG, KOJA NASTAJU, PROIZLAZE ILI SU POVEZANA SA SOFTVEROM, NJEGOVI KORIŠTENJEM ILI DISTRIBUCIJOM..



Zabilježite broj modela i serijski broj TV uređaja.
Te informacije potražite na oznaci na stražnjoj
strani uređaja i prosljedite ih zastupniku kad
tražite uslugu.

Model : _____

Serijski broj : _____