



F1473TD(P)(1~9)  
F1273TD(P)(1~9)  
F1073TD(P)(1~9)  
F8073TD(P)(1~9)  
F1473QD(P)(1~9)  
F1273QD(P)(1~9)  
F1073QD(P)(1~9)  
F8073QD(P)(1~9)

## Perilica za pranje rublja

### PRIRUČNIK ZA KORISNIKA (2P~28P)

Hvala vam što ste kupili

LG potpuno automatsku perilicu za pranje rublja.

Molimo vas da pažljivo pročitate svoj priručnik za korisnika, on u sebi sadrži važne informacije o sigurnom instaliranju, korištenju i održavanju.

Ovaj priručnik sačuvajte kao buduću referencu.

Zapišite tip modela i serijski broj vaše perilice za pranje rublja.

## ПЕРАЛНА МАШИНА

### РЪКОВОДСТВО ЗА ЕСКПЛОАТАЦИЯ (29P~55P)

Благодарим Ви ,че закупихте напълно автоматичната пералня на LG Electronics. Моля прочетете внимателно упътването.

То съдържа инструкции за инсталиране и употреба на уреда.

Запазете го за бъдещи консултации. Запишете си модела и серийния номер на Вашата пералня.

## Olike proizvoda



### ■ Zaštita protiv gužvanja

S promjenama smjera vrtnje bubnja, smanjeno je gužvanje rublja.



### ■ Ugrađeni grijač

Ugrađeni grijač automatski zagrijava vodu na najbolju temperaturu za odabrani ciklus pranja.



### ■ Inteligentni sustav pranja pruža veću ekonomičnost

Inteligentni sustav pranja detektira količinu rublja i temperaturu vode, i onda određuje optimalnu količinu vode i vrijeme pranja kako bi smanjio potrošnju energije i vode na najmanju moguću mjeru.



### ■ Zaštita za djecu

Sistem zaštite za djecu koristi se da bi se djecu onemogućilo da pritiskanjem tipki promjene program za vrijeme rada.



### ■ Sustav kontrole brzine smanjene buke.

Detektiranjem količine rublja i ravnoteže. Stroj ravnomjerno raspoređuje rublje kako bi na najmanju moguću mjeru smanjio razinu buke vrtnje.



### ■ Izravni pogonski sustav

Unaprijeđeni istosmjerni motor bez četkica izravno vrti bubanj bez remena i kotača.

## Sadržaj

Upozorenja.....	3
Specifikacija.....	4
Instaliranje .....	5
Briga prije pranja .....	10
Dodavanje deterdženta .....	11
Funkcija .....	13
Kako koristiti perilicu .....	14
Održavanje .....	21
Vodič za otklanjanje grešaka .....	25
Uvjeti garancije .....	28

# U pozorenja

Prije upotrebe pročitajte sve upute

## ▲ Upozorenje!

Za vašu sigurnost, informacije koje sadrži ovaj priručnik moraju se slijediti kako bi se na najmanju moguću mjeru smanjili rizici požara ili eksplozije, strujnog udara, ili da bi se spriječila oštećenja imovine, osobne ozljede ili gubitak života.

### VAŽNE UPUTE ZA SIGURNOST

**UPOZORENJE :** Da bi se umanjio rizik požara, strujnog udara ili ozljeđivanja osoba kod upotrebe perilice, slijedite osnovne mjere opreza, uključujući sljedeće:

- Prije postavljanja provjerite ima li vanjskih oštećenja. Ako ih ima, ne postavljajte perilicu.
- Perilicu nemojte instalirati na mjestu gdje će biti izložena Vremenskim nepogodama.
- Nemojte prepravljati upravljačke funkcije.
- Nemojte popravljati ili mijenjati nijedan dio perilice i nemojte pokušavati nikakvo servisiranje ako to nije posebno navedeno u korisničkim uputama za održavanje ili ako to nije objavljeno u korisničkim uputama za popravljanje koje ste razumjeli i za što imate vještinu da to izvedete.
- Područje ispod i okolo uređaja držite slobodnim od zapaljivih materijala kao što su platno, papir, tepisi, kemikalije, itd.
- Potreban je pomni nadzor nad uređajem ako se on upotrebljava u blizini djece. Ne dopustite djeci da se igraju na ovom ili na bilo kojem drugom uređaju, s njime ili unutar njega.
- Perilicu za rublje držite dalje od vatre.
- Ne ostavljajte vrata perilice otvorenim. Otvorena vrata mogu djecu potaknuti da se na njih vješaju ili da ulaze u perilicu.
- Nikada ne posežite u perilicu dok se vrti. Pričekajte dok se bubanj potpuno ne zaustavi.
- Proces pranja rublja može umanjiti osobine proizvoda koje onemogućuju vatra.
- Nemojte prati ni sušiti ono što je bilo čišćeno, prano, natapano, prskano sa zapaljivim ili eksplozivnim supstancama (kao što su vosak, ulje, boja, benzin, odmašćivači, itd.) što može uzrokovati požar ili eksploziju. Ulje može ostati u kadi nakon cijelog ciklusa što može izazvati požar tijekom procesa sušenja. Zato ne stavljajte u perilicu rublje s nauljenom odjećom
- Da bi se izbjegle takve posljedice, pažljivo slijedite upute o pranju i čuvanju proizvođača odjeće.
- Ne udarajte vrata da bi ste ih zatvorili i ne otvarajte vrata na silu kada su zaključana. Time možete uzrokovati oštećenja na perilici.
- Kada perilica radi na višoj temperaturi, prednja vrata mogu biti vrlo vruća. Ne dirajte ih.
- Da biste smanjili na najmanju moguću mjeru mogućnost strujnog udara, isključite ovaj uređaj iz električnog napajanja ili prekinite napajanje perilice na kućnom razvodnom ormaru uklanjanjem osigurača ili isključujući prekidač strujnog kruga prije nego li počnete s održavanjem ili čišćenjem.
- Kada izvlačite kabel za napajanje, ne vucite kabel. U suprotnom, kabel za napajanje se može oštetiti.
- Nikada nemojte pokušavati upotrebljavati ovaj uređaj ako je oštećen, ako nepravilno radi, ako je djelomično rastavljen, ili ako mu neki dijelovi nedostaju ili su polomljeni, uključujući oštećeni kabel ili utikač.
- Prije nego što izbacite staru perilicu, isključite je iz strujne mreže. Onesposobite utikač. Odsjecite kabel iz uređaja da biste sprečili zloupotrebu.
- Kada je proizvod pod vodom, molimo nazovite servisni centar. Opasnost od strujnog udara i požara.

\* Ne gurajte vrata perilice za rublje na dolje kada su otvorena. Perilica bi se mogla preknuti.

### SACUVAJTE OVE UPUTE

#### UPUTE O UZEMLJENJU

Ovaj uređaj mora biti uzemljen. U slučaju nepravilnosti ili kvara, uzemljenje će smanjiti rizik strujnog udara osiguravajući put najmanjeg otpora za električnu struju. Ovaj je uređaj opremljen s kabelom koji ima vodič za uzemljenje opreme i uzemljeni utikač. Utikač mora biti priključen na odgovarajuću utičnicu koja je pravilno instalirana i uzemljena u skladu sa lokalnim pravilima i odredbama.

- Nemojte koristiti adapter ili da na neki drugi način višestruko koristite utičnicu.
- Ako nemate odgovarajuću utičnicu posavjetujte se s električarom.

**POZORENJE :** Nepravilno spajanje vodiča za uzemljenje opreme može dovesti do rizika strujnog udara. Ako sumnjate da je uređaj pravilno uzemljen provjerite to s kvalificiranim električarom ili servisierom. Nemojte prepravljati utikač koji je dostavljen s uređajem – ako on ne odgovara utičnici, neka kvalificirani električar instalira odgovarajuću utičnicu.aj pravilno uzemljen provjerite to s kvalificiranim električarom ili servisierom. Nemojte prepravljati utikač koji je dostavljen s uređajem – ako on ne odgovara utičnici, neka kvalificirani električar instalira odgovarajuću utičnicu.

# S pecifikacija

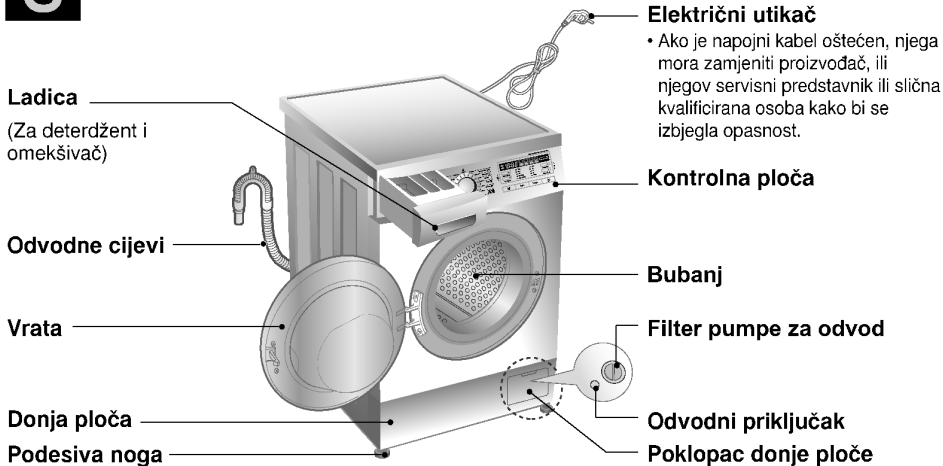

- Naziv : Perilica za pranje rublja s prednjim vratima
- Napajanje : 220 - 240V~, 50Hz
- Veličina : 600mm (Š) X 550mm (D) X 850mm (V)
- Težina : 62kg
- Maksimalna snaga : 2100W
- Kapacitet pranja : 7kg [F14/12/10/8073QD(P)(1~9)]  
8kg [F14/12/10/8073TD(P)(1~9)]

- Brzina vrtnje : Rinse Hold/No Spin/400/800/1400  
Rinse Hold/No Spin/400/800/1200  
Rinse Hold/No Spin/400/800/1000  
Rinse Hold/No Spin/400/600/800

- Potrošnja vode : 49 l [F14/12/10/8073QD(P)(1~9)]  
56 l [F14/12/10/8073TD(P)(1~9)]

- Dozvoljeni pritisak vode : 0.3 - 10kgf/cm<sup>2</sup> (30-1000kPa)

- Razina buke :

Model	Pranje	Centrifuga
F1473TD(P)(1~9)/F1473QD(P)(1~9)	57dB(A)	73dB(A)
F1273TD(P)(1~9)/F1273QD(P)(1~9)	57dB(A)	71dB(A)
F1073TD(P)(1~9)/F1073QD(P)(1~9)	57dB(A)	68dB(A)

※ Izgled i specifikacije mogu se mijenjati bez napomene kako bi podigli kvalitetu uređaja.

## ■ Dodaci

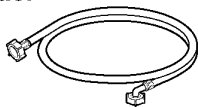

Dovodno crijevo (1EA)

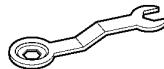

Zatezni ključ

# I nstaliranje

Postavite ju tamo gdje neće biti izložena temperaturama ispod nule niti vanjskim vremenskim prilikama.

Perilica mora biti uzemljena prema važećim propisima i standardima.

Otvori na postolju perilice ne smiju biti zapriječeni tepihom, ako je perilica postavljena na tepih.

U zemljama u kojima postoji opasnost od žohara i sličnih štetočina, treba naročito paziti da perilica i prostor oko nje budu uvijek čisti. Bilo kakva šteta nastala zbog žohara i drugih štetočina neće biti pokrivena garancijom.

## ■ Prijenosni vijci

Uređaj je pričvršćen transportnim vijcima kako bi se onemogućilo unutrašnje oštećenje tokom transporta.

- Materijal za pakiranje i transportni vijci moraju se skinuti s perilice prije njene upotrebe.

- ☞ Kod raspakiravanja baze, pazite da skinete dodatni oslonac za pakiranje u sredini pakiranja baze.

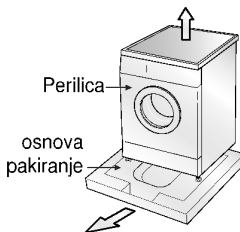

## ■ Uklanjanje transportnih vijaka

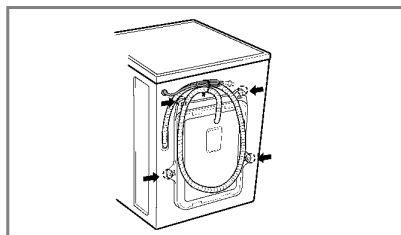

1. Da bi se spriječila unutrašnja oštećenja, zategnuta su 4 posebna vijka. Prije puštanja u rad perilice, uklonite vijke zajedno s gumenim omotačima.
- Ako nisu uklonjeni, oni mogu uzrokovati teške vibracije, buku i nepravilan rad.
2. Odvrtite 4 vijka sa zateznim ključem koji vam je dostavljan.

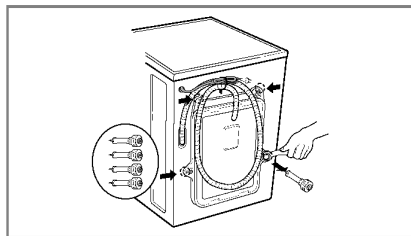

3. Izvadite 4 vijka zajedno s gumenim omotačima lagano okrećući omotač. Sačuvajte 4 vijka i zatezni ključ za buduću upotrebu.
- Uvijek kada se uređaj transportira, moraju se učvrstiti prienosni vijci.
4. Rupe zatvorite dostavljenim kopicama.

# I nstaliranje

## ■ Što se traži od mjesta za instaliranje

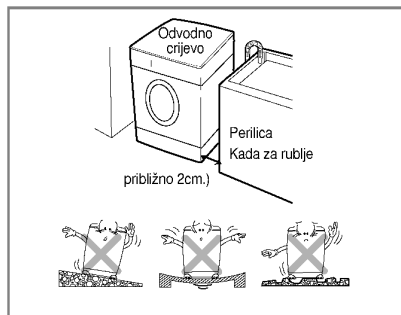

### **Ravan pod:**

Dopušteni pad ispod cijele perilice je 1°

### **Električna utičnica:**

Mora biti unutar 1.5 m od svake strane položaja perilice. Utičnicu nemojte opteretiti s više od jednog uređaja.

### **Dodatni prostor:**

Za zid, vrata i pod potreban je prostor.  
(10cm: zadnji dio / 2cm : desna i lijeva strana)

Nikada ne stavljajte i ne odlažite rublje na rhu perilice. Ono može oštetiti kraj ili upravljački sustav.

## ■ Postavljanje

Instalirajte perilicu na ravan i čvrsti pod. Pazite da kruženje zraka oko perilice nije zapriječeno tepisima i sl.

- Nikada ne pokušavajte neravnine poda ispraviti komadima drveta, kartona ili drugim sličnim materijalima, stavljajući ih ispod perilice.
- Ako nije moguće izbjeći instaliranje perilice pored plinskog kuhala ili peći na ugalj, između dva uređaja je potrebno postaviti izolacijsku ploču (85x60 cm) s aluminijskom stranom prema kuhalu ili peći.
- Perilica se ne smije instalirati u sobi u kojoj temperatura može pasti ispod 0°C.
- Molimo osigurajte da nakon instaliranja perilice, u slučaju kvara, toj perilici može prići ovlašteni serviser.
- Kada se perilica instalira, podesite i učvrstite sve četiri nožice pomoću isporučeneog ključa za transportne vijke, tako da je stroj stabilan i da ima najmanje 20mm slobodnog prostora od vrha perilice do radne plohe iznad nje.

# I nstaliranje

## ■ Električni priključak

1. Nemojte koristiti produžni kabel ili dvojni adapter.
  2. Ako je napojni kabel oštećen, njega mora zamijeniti proizvođač, ili njegov servisni predstavnik ili slična kvalificirana osoba kako bi se izbjegla opasnost.
  3. Poslije upotrebe uvijek iskopčajte utikač perilice i zatvorite dovod vode.
  4. Priključite perilicu na uzemljenu utičnicu u skladu sa važećim pravilima o ožičenju.
  5. Uređaj mora biti postavljen tako da je utičnica lako dostupna.
- Perilicu smije popravljati samo stručna osoba. Ako popravke izvodi nestručna osoba može doći do ozljeda i velikih grešaka u radu. Nazovite najbliži servis.
  - Perilica ne smije biti u prostorijama u kojima temperatura može pasti ispod nule. Smrznute cijevi mogu puknuti pod pritiskom. Na temperaturama ispod nule elektronička kontrola se može poremetiti.
  - Ako perilicu dopremite po zimi i na temperaturi ispod nule: Neka perilica ostane nekoliko sati u prostoriji na sobnoj temperaturi prije nego ju uključite.

### OPREZ

Uređajem se ne bi smjela koristiti djeca kao ni nemoćne osobe bez nadzora.  
Djeca trebaju biti pod nadzorom kako bi se osiguralo da uređaj ne koriste u igri.

### OPREZ

#### OPREZ u vezi s električnim kabelom

Preporučuje se da se većina uređaja uključuje u zasebni strujni krug; što znači, uređaj se uključuje u jednu utičnicu koja napaja samo taj uređaj, a na tom strujnom krugu više nema nijedne druge utičnice. Kako bi bili sigurni provjerite specifikacijsku stranicu u ovom priručniku za vlasnika. Ne preopterećujte zidne utičnice. Preopterećene zidne utičnice, slabo spojene ili oštećene zidne utičnice, produžni kablovi, oštećeni električni kablovi, oštećena ili ispućana izolacija na kabelu predstavljaju opasnost. Svako od ovih stanja može dovesti do strujnog udara ili požara. S vremena na vrijeme provjerite električni kabel vašeg uređaja, a ako pregledom ustanovite oštećenja ili pohabanost, iskopčajte utikač, prestanite upotrebljavati uređaj i neka ovlaštenu servisera zamijeni električni kabel ispravnim zamjenskim kabelom.

Zaštite električni kabel od fizičkih ili mehaničkih oštećenja, kao što su presavijanje, lomljenje, probadanje, ukleštenja vratima ili gaženje kabela. Posebnu pažnju obratite na utikač, zidne utičnice, i na točku na kojoj kabel izlazi iz uređaja.

## ■ Perilica za pranje rublja treba biti priključena na dovod vode koristeći novi komplet crijeva a stari komplet crijeva ne treba koristiti.

### ■ Priključivanje dovodnog crijeva

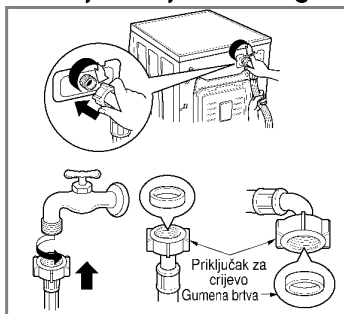

- ▶ Pritisak vode mora biti između 30kPa i 1000kPa (0.3 -10kg/cm<sup>2</sup>)
- ▶ Kada priključite dovodno crijevo na slavinu nemojte ga vući ni presavijati.
- ▶ Ako je pritisak vode veći od 1000kPa, tada treba instalirati uređaj za smanjenje pritiska.
- Sa dovodnim crijevom isporučene su dvije gumene brtve čija je svrha sprječavanje curenja vode.
- Provjerite vodo-nepropusnost priključka perilice potpunim odvrtnjem slavine za vodu.
- Periodično provjerite stanje crijeva i ako je potrebno zamijenite crijevo.
- Provjerite da na crijevu nema lomova i da nije stisnuto.

#### NAPOMENA

Po završetku povezivanja, ako voda curi iz crijeva ponovite iste korake. Upotrebite najobičniju vrstu slavine za napajanje vodom. U slučaju da je slavina četvrtasta ili prevelika, skinite razdjelni prsten prije nego što ubacite slavinu u adapter.

## Instaliranje

Ovaj aparat nije predviđen za rad na moru ili u pokretnim vozilima kao što su prikolice, avioni i sl. Zatvorite dovod vode ako ostavljate perilicu na duže vrijeme (npr. godišnji odmor), naročito ako u blizini ne postoji odvod u podu. Kad odlažete perilicu odsijecite glavni kabel i onesposobite utikač. Onesposobite zaključavanje brave kako se djeca ne bi mogla unutra zaključati. Ambalaža (npr. plastika, stiropor) može biti opasna za djecu. Postoji opasnost od gušenja! Čuvajte svu ambalažu izvan dohvata djece.

### Instaliranje odvodnog crijeva

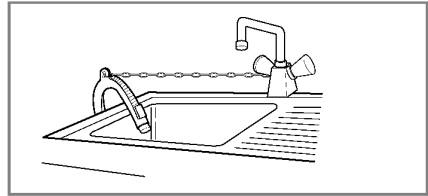
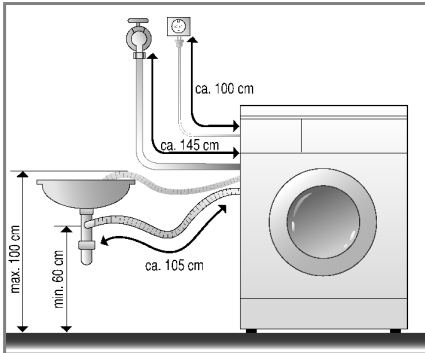

- Kod instaliranja odvodnog crijeva u sudoper, čvrsto ga osigurajte vezanjem.
- Pravilno osiguranje odvodnog crijeva sačuvati će pod od oštećenja uzrokovanih curenjem vode.

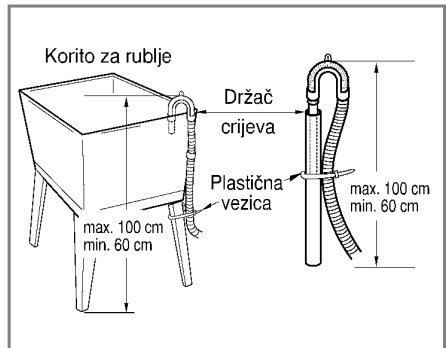
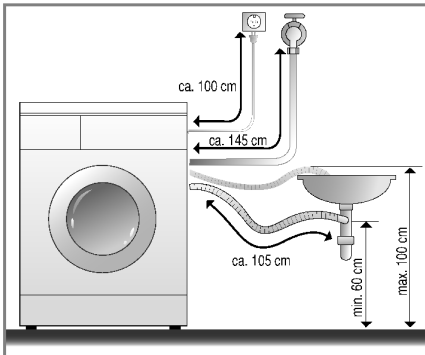

- Odvodno se crijevo ne smije postaviti više od 100 cm iznad poda. Voda se ne otice iz perilice ili otice sporo.
- Pravilno osiguranje odvodnog crijeva sačuvati će pod od oštećenja uzrokovanih curenjem vode.
- Kada je odvodno crijevo predugo, ne gurajte ga silom natrag u perilicu. To će prouzročiti neobičajenu buku.



# I nstaliranje

## ■ Podešavanje visine

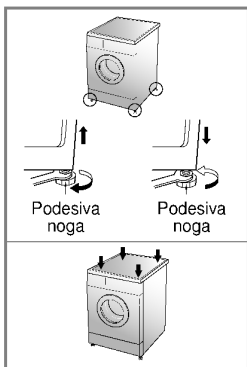
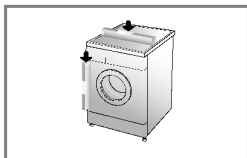

1. Pravilno podešavanje visine perilice sprječava pretjeranu buku i vibracije. Instalirajte uređaj na čvrstoj i ravnoj površini poda, po mogućnosti u kutu prostorije.

**NAPOMENA** *Drveni pod ili vrste podignutih podova mogu dovesti do prevelikih vibracija i grešaka uslijed neravnoteže.*

2. Ako je pod neravan, podesite koliko je potrebno podesive noge. ( Ne podmećite komade drveta i sl. pod noge)Provjerite da li sve četiri noge stabilno stoje i Oslanjaju se na pod i onda provjerite da li uređaj stoji potpuno ravno. ( koristite vodenu vagu)

\* *Nakon što je perilica za rublje poravnata, zategnite matice gore prema osnovi perilici. Sve matice moraju biti zategnute.*

**NAPOMENA** *U slučaju da je perilica instalirana na podignuto postolje, perilicu je potrebno sigurno učvrstiti kako bi se spriječio rizik padanja perilice.*

\* *Dijagonalna provjera*

*Kod dijagonalnog pritiskanja rubova gornje ploče perilice prema dolje, perilica se ne smije niti malo pomaknuti ni gore ni dolje. (Molimo vas da provjerite oba pravca) Ako se kod dijagonalnog pritiskanja perilica ljulja, ponovno podesite noge.*

## ■ Betonski podovi

- Površina za instaliranje mora biti čista, suha i ravna.
- Instalirajte perilicu na čvrsti ravan pod.

## ■ Podovi s keramičkim pločicama (Skliski podovi)

- Postavite svaku nožicu na podlošku (Tread Mate) i podesite perilicu u ravan položaj. (Isjecite podlošku (Tread Mate) u kvadrate veličine 70x70 mm i zaljepite komade na suhe pločice na mjestu gdje će stajati perilica.)

\* *Tread Mate je samoljepivi materijal koji se upotrebljava da spriječi klizanje na ljestvama i stepenicama.*

## ■ Drveni podovi (Podignuti podovi)

- Drveni podovi su posebno osjetljivi na vibracije.
- Kako biste spriječili vibraciju preporučujemo vam da ispod svake nožice postavite gumenu kapicu (Tread Mate) i podesite perilicu u ravan položaj. (Isjecite podlošku (Tread Mate) u kvadrate veličine 70x70 mm i zaljepite komade na suhe pločice na mjestu gdje će stajati perilica.)
- Ako je to moguće, perilicu instalirajte u kut sobe, jer je na tom mjestu pod čvršći.

\* *Umetnite gumene kapice da smanjite vibracije.*

\* *Gumene kapice možete nabaviti (p/no.4620ER4002B) kod LG odjela za rezervne dijelove.*

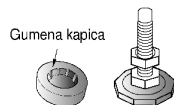

### Važno!

- Pravilno postavljanje i niveliranje perilice osigurava dug, redovan i pouzdan radni vijek stroja.
- Perilica mora apsolutno stajati u okomitom položaju i mora stajati čvrsto na svom mjestu.
- Kada je puna rublja perilica se ne smije ljuljati.
- Površina za instaliranje mora biti čista, bez laštila i drugih premaza za podove.
- Ne dozvolite da se nožice perilice namoče vodom. Ako se nožice navlaže vodom, tada može doći do klizanja.

# Briga prije pranja

## ■ Prije prvog pranja

Odaberite ciklus Pamuk (☼) 60°C, dodajte polovicu deterdženta i pustite perilicu da pere bez odjeće. Time će se ukloniti ostaci iz bubnja koji su možda ostali poslije procesa proizvodnje.

## ■ Briga prije pranja

### 1. Etiketa na rublju

Pogledajte etiketu na svom rublju. Ovdje ćete saznati o tvorničkom sastavu vaše odjeće i o načinu na koji se treba prati.

### 2. Razvrstavanje

Kako bi ste postigli najbolji rezultat, sortirajte odjeću u količine za pranje koje se mogu prati istim ciklusom pranja. Temperatura vode i brzina okretanja i različiti odjevni predmeti moraju se prati na različite načine. Perite Odvojeno jer može doći do prijenosa boje i pamučnih čvoriča koji može uzrokovati gubitak bijeline i sl. Ako je to moguće, ne perite teško uprljane komade s malo uprljanim komadima.

Uprijlanost ( Jako, normalno, malo) ..... Odvojite odjeću prema jačini uprijlanosti.

Boja ( Bijela, Svijetla, Tamna) ..... Odvojite bijelu odjeću od šarene odjeće.

Pahuljice (odjeća koja skuplja ili ..... Odvojeno perite odjeću koja skuplja pahuljice od one koja pušta pahuljice)

### 3. Pažnja prije stavljanja rublja u perilicu

Kombinirajte velike i male komade. Velike komade stavljajte prije, njihova količina ne smije biti veća od polovice ukupnog opterećenja. Nemojte prati pojedinačne komade. To može izazvati neuravnoteženo opterećenje. Umetnite još jedan ili više komada.

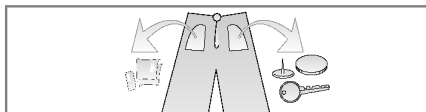

- Provjerite sve džepove da se uvjerite da su prazni. Predmeti kao što su pribadače, ukosnice, šibice, olovke, kovanice i ključevi mogu oštetiti jednako vašu perilicu i vaše rublje.

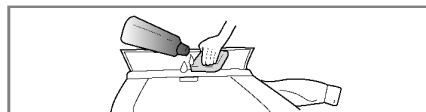

- Zatvorite zatvarače, kuke i vezice kako bi bili sigurni da se ovi predmeti neće zakačiti za drugo rublje.

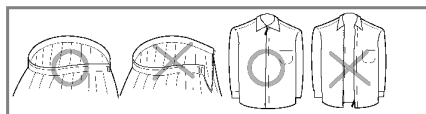

- Mrlje i nečistoću obradite prije pranja utrljavajući malo deterdženta rastopljenog u vodi na mrlje ovratnika i sličnih mjesta da se lakše odstrani nečistoća.

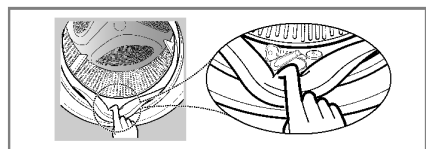

- Da biste spriječili oštećivanje GUME vrata i odjeće, uvjerite se da nijedan komad odjeće nije zaglavio između vrata bubnja i gume.

- Provjerite da li se u naborima gume vrata nalaze mali predmeti koji su se tu možda zaglavili.

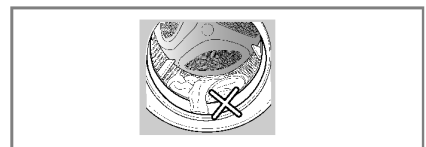

- Provjerite da li je u bubnju ostao neki komad rublja nepažnjom zaglavljen u perilici, jer tokom sljedećeg programa pranja može se oštetiti. (npr. smanji ili izgubi boju)

# Dodavanje deterdženta

## ■ Dodavanje deterdženta i omekšivača rublja

### 1. Ladica spremnika

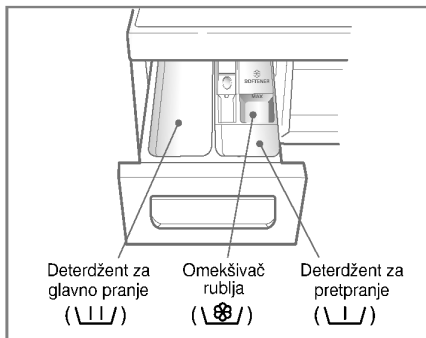

- Samo glavno pranje → \\|\\|
- Pretpranje + Glavno pranje → \\|\\| • \\|\\|

### 2. Dodavanje omekšivača rublja

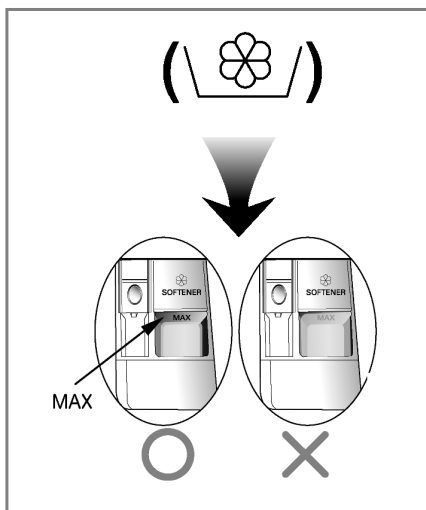

- Nemojte prijeći preko crte za maksimalno sipanje. Polako zatvorite razdjelnu ladicu. Presipavanje može uzrokovati prijevremeno puštanje omekšivača za rublje koje može ostaviti mrlje na rublju.
- Ne ostavljajte omekšivač za rublje duže od dva dana u ladici deterdženta. (omekšivač za rublje se može stvrdnuti)
- Omekšivač za rublje će se automatski dodati za vrijeme zadnjeg ciklusa ispiranja.
- Ne otvarajte ladicu za vrijeme uzimanja vode.
- Otapala (benzin i sl.) nisu dozvoljena.

**NAPOMENA** Ne sipajte omekšivač za rublje izravno na odjeću

## **D**odavanje deterdženta

### 3. Doziranje deterdženta

- Deterdžent treba koristiti prema uputama proizvođača deterdženta.
- Ako upotrijebite previše detergenta, može se stvoriti mnogo sapunice i to će smanjiti efikasnost pranja ili će preopteretiti motor.
- Deterdžent u prašku koristite samo za perilice s prednjim vratima.
- \* *Ako se stvori previše sapunice, molimo smanjite količinu detergenta.*
- Upotreba deterdženta će se možda trebati podešavati prema temperaturi vode, tvrdoći vode, količini i jačini prljavosti rublja u perilici. Za najbolje rezultate, izbjegavajte stvaranje prevelikih količina pjene.

### 4. Sredstvo za omekšavanje vode

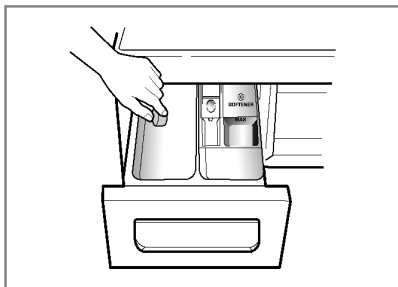

- Kako biste smanjili potrošnju deterdženta za rublje u slučaju vode visoke tvrdoće, možete upotrijebiti sredstvo za omekšavanje vode, na primjer Sredstvo protiv kamenca (Calgon). Upotrijebite količinu koja je preporučena na pakiranju. Najprije dodajte deterdžent za rublje, a zatim dodajte sredstvo za omekšavanje vode.
- Deterdžent dozirajte kao za meku vodu.

### \* Podsjetnik

**Puna količina rublja: prema preporukama proizvođača.**

**Djelomična količina rublja: 3/4 normalne količine.**

**Minimalna količina rublja: 1/2 pune količine.**

- Deterdžent se uzima iz spremnika na početku ciklusa.

### 5. Upotreba tableta

- 1) Otvorite vrata i ubacite tablete u bubanj.

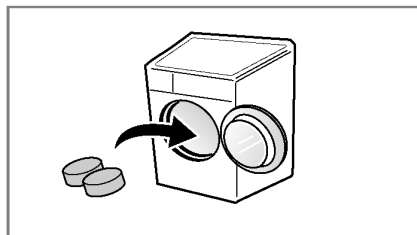

- 2) Napunite bubanj rubljem.

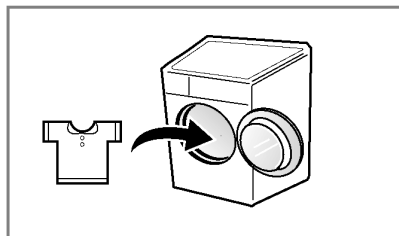

- 3) Zatvorite vrata.

# Funkcija

## ■ Preporučeni postupci prema vrsti rublja

Program	Vrsta robe	Pogodna Temp. (Dodatno)	Pranje (Dodatno)	Masa	
<b>Pamuk</b> (☉)	Odjeća postojanih boja (košulje, kućni ogrtači, pidžame...) i malo prljivo bijelo pamučno rublje(donje rublje...)	60°C [Hladno (❄), 30°C, 40°C, 95°C]	- Zdravstveno ispiranje (☹) - Intenzivno (☹☹) - Pretpranje (☹☹) - Protiv gužvanja (☹☹)	Prema klasi	
<b>Sintetika</b> (△)	Poliamid, Akрил, Poliester	40°C [Hladno (❄), 30°C, 60°C]		4.0 kg	
<b>Pamuk brzo pranje</b> (☉☹)	Malo uprljani pamuk			6.0 kg	
<b>Brzo 30</b> (☹☹)	Vrsta rublja ista kao kod Pamuka i Sintetike	30°C [Hladno (❄), 40°C]	- Intenzivno (☹☹) - Protiv gužvanja (☹☹)	2.0 kg	
<b>Osjetljivo rublje</b> (☹)	Osjetljivo rublje koje se lako oštećuje. (svila, zavjese)				
<b>Ručno pranje/ Vuna</b> (☹☹☹)	Vuneno i osjetljivo rublje s oznakom «Ručno pranje»	40°C [Hladno (❄), 30°C]			
<b>Poplun</b> (☹☹)	Prekrivači i deke, tanki pamučni popluni, jastuci, prekrivači za kauče s tanjom ispunom.				1 ogroman (9 kaput)
<b>Veste</b> (☹☹)	Debelo rublje koje upija puno vode(Veste)	30°C [Hladno (❄)]			Prema klasi
<b>Njega beba</b> (☹☹)	Rublje za djecu	60°C (40°C, 95°C)			
<b>Biološke mrlje</b> (☹☹)	Za uklanjanje proteinskih mrlja	60°C (95°C)	- Zdravstveno ispiranje (☹☹) - Intenzivno (☹☹☹) - Pretpranje (☹☹☹) - Protiv gužvanja (☹☹☹)	Prema klasi	
<b>Iskuhavanje</b> (☹☹☹)	Za uklanjanje ostataka deterdženta nakon pranja s iskuhavanjem	95°C			

\* **Temperatura vode:** Izaberite temperaturu vode koja odgovara programu za pranje. Uvijek treba uzeti u obzir tvorničku uputu za uporabu koja su navedena na etiketi zašivenoj na odjeći.

\* **Intenzivno:** Ako je rublje jako uprljano, učinkovita će biti opcija "Intenzivno".

\* **Programske postavke kod "Pamuk (☉) 60°C+Intenzivno"** opcije za test su u skladu ili prema IEC60456 i EN60456.

\* **Pred:** Ako je rublje jako uprljano, preporučuje se korištenje programa «Pretpranje».

\* **Protiv gužvanja:** Ako želite spriječiti masnoću, odaberite tipku Protiv gužvanja.

\* **Zdravstveno ispiranje:** Za visoku učinkovitost ili više čistoće u operaciji ispiranja možete odabrati opciju zdravstvenog ispiranja.

 Program za pranje vune ovog aparata vlasnik zaštitnog znaka Woolmark preporučuje za pranje Woolmark proizvoda koji se mogu prati u stroju, u slučaju da se pranje vrši prema uputama koje je proizvođač dao za perilicu za rublje tipa M0801, odnosno uputu koja je data na etiketi proizvoda.

\* **Napomena:** Preporučuje se korištenje neutralnog deterdženta. U programu za pranje vune blago okretanje i centrifuga male brzine čuvaju stanje odjeće/ materijala.

# Kako koristiti perilicu

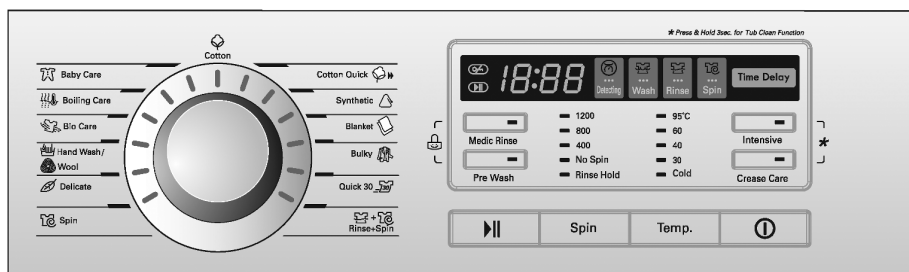

## 1. Nakon uključivanja automatski se izabire Pamuk.

- Za start pritisni tipku **Uključi/Isključi**.
- Pritisni tipku **Početak/Pauza**.
- Početno stanje
  - **Pranje** (👤) : Glavno pranje
  - **Ispiranje** (👤) : 3 puta
  - **Centrifuga** (🌀) :
    - 1400okr/min  
[F1473QD(P)(1~9)]/[F1473TD(P)(1~9)]
    - 1200okr/min  
[F1273QD(P)(1~9)]/[F1273TD(P)(1~9)]
    - 1000okr/min  
[F1073QD(P)(1~9)]/[F1073TD(P)(1~9)]
    - 800okr/min  
[F8073QD(P)(1~9)]/[F8073TD(P)(1~9)]
  - **Temperatura vode** (🌡️) : 60°C
  - **Program** : Pamuk (👤)

## 2. Ručno biranje

- Za start pritisni tipku **Uključi/Isključi**.
- Odaberite funkcije koje želite okretanjem regulatora za programe i pritiskom na tipke pojedinih funkcija.

*Za izbor svakog stanja, molimo vas pogledajte stranice 15 – 20.*

- Pritisni tipku **Početak/Pauza**.

## 3. Uključivanje/ isključivanje zvučnog signala

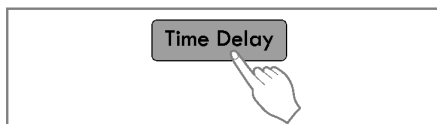

- Opcija Uključivanje/ isključivanje zvučnog signala se može izabrati zajedničkim pritiskom i držanjem pritisnute tipke **Odgoda pranja**.
- Ova opcija se može bilo kada podesiti, u slučaju nestanka struje se automatski može izbrisati.  
Ova funkcija funkcioniira i kada je perilica za rublje isključena.

# Kako koristiti perilicu

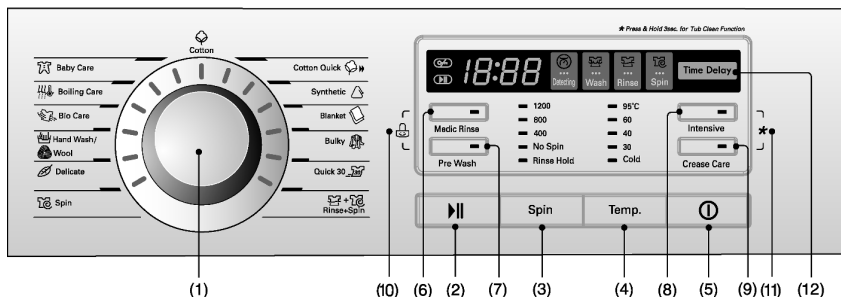

- |                              |                                   |                             |
|------------------------------|-----------------------------------|-----------------------------|
| (1) Birač : Program          | (5) Tipka : Uključi/Isključi      | (9) Tipka : Protiv gužvanja |
| (2) Tipka : Početak/Pauza    | (6) Tipka : Zdravstveno ispiranje | (10) Zaštita za djecu       |
| (3) Tipka : Centrifuga       | (7) Tipka : Pred                  | (11) Čišćenje bubnja        |
| (4) Tipka : Temperatura vode | (8) Tipka : Intenzivno            | (12) Tipka : Odgoda pranja  |

## Uključi/Isključi



### 1. Uključi/Isključi

- Pritisnite tipku Uključi/Isključi kako biste uključili ili isključili električno napajanje.
- Za poništenje Odgode pranja funkcije treba pritisnuti tipku Uključi/Isključi.

### 2. Početni program

- Kada je pritisnuta tipka Uključi/Isključi perilica je spremna za Pamuk program. I za druga sljedeća stanja.
- Tako da, ako želite nastaviti s ciklusom pranja bez promjene programa, samo stisnite tipku **Početak/Pauza** i perilica će nastaviti s radom.

#### ■ Početni program

- [F1473TD(P)(1~9)]/[F1473QD(P)(1~9)]  
- Pamuk program / Glavno pranje / Normalno ispiranje / 1400okr/min / 60°C
- [F1273TD(P)(1~9)]/[F1273QD(P)(1~9)]  
- Pamuk program / Glavno pranje / Normalno ispiranje / 1200okr/min / 60°C
- [F1073TD(P)(1~9)]/[F1073QD(P)(1~9)]  
- Pamuk program / Glavno pranje / Normalno ispiranje / 1000okr/min / 60°C
- [F8073TD(P)(1~9)]/[F8073QD(P)(1~9)]  
- Pamuk program / Glavno pranje / Normalno ispiranje / 800 okr/min / 60°C

## Program

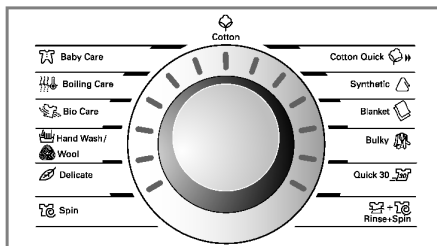

- Na raspolaganju vam je 13 programa prema vrsti rublja.
- Upaliti će se lampica koja će pokazati izabrani program.
- Kada je pritisnuta tipka Početak/Pauza automatski je izabran program za Pamuk.
- Okretanjem birača programa bira se program redom  
"Pamuk (🌿) - Pamuk brzo pranje (🌿) - Sintetika (📄) - Poplun (👔) - Veste (👖) - Brzo 30 (🕒) - Ispiranje+Centrifuga (🌀+🌀) - Centrifuga (🌀) - Osjetljivo rublje (👚) - Ručno pranje/Vuna (🐑) - Biološke mrlje (👕) - Iskuhavanje (👕) - Njega beba (👶)".

Sve u vezi vrste rublja i svakog program molimo vas da potražite na stranici 13.

# Kako koristiti perilicu

## Početak/Pauza



### 1. Početak

- Ova **Početak/Pauza** tipka koristi se za započinjanje ciklusa pranja ili za pauziranje ciklusa pranja.

### 2. Pauza

- Ako je potrebno privremeno zaustaviti ciklus pranja, pritisnite tipku **Početak/Pauza**.
- Kada je u perilica stanju Pauze, nakon 4 minute će se automatski isključiti električno napajanje.

**NAPOMENA:** Vrata se neće otvoriti još 1 do 2 minute nakon što ste pritisnuli tipku za zaustavljanje, ili ako je ciklus pranja završen.

## Zaključavanje vrata



- Svijetli uvijek kada su vrata perilice zaključana.
- Vrata se mogu otključati pritiskanjem tipke **Početak/Pauza** kako bi se perilica zaustavila.

## Detektiranje



- Kada se na zaslonu perilice pojavljuje "Detektiranje", perilica se vrti sporo i detektira koliko je rublja umetnuto u bubanj. Za to je potrebno nekoliko sekundi.
- Moguće je koristiti uz programe za pranje Pamuk, Pamuk brzo pranje i Sintetika.

## Opcije

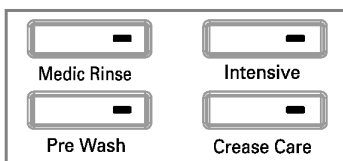

- Pritiskom na tipku Opcije, može se odabrati bilo koja dodatna funkcija

### 1. Zdravstveno ispiranje ( )

- Za visoku učinkovitost ili više čistoće u operaciji ispiranja možete odabrati opciju zdravstvenog ispiranja.
- Ova se opcija može izabrati u svim operacijama osim za **Brzo 30, Ručno pranje/Vuna, Osjetljivo rublje, i Poplun, Veste**.

### 2. Pretpranje ( )

- Ako je rublje jako uprljano učinkovit je program "Pretpranje".
- Pretpranje je moguće u **Iskuhavanje, Biološke mrlje, Njega beba, Pamuk, Pamuk brzo pranje, i Sintetika** programu.

### 3. Intenzivno ( )

- Ako je rublje jako uprljano, učinkovita će biti opcija "Intenzivno".
- Odabirom opcije za "Intenzivno" se može produžiti vrijeme pranja, ovisno o odabranom programu.

### 4. Protiv gužvanja ( )

- Ako ne želite da se odjeća izgužva, pritisnite ovu tipku kod centrifuge.

*Kao znak upaliti će se potrebna lampica.*



# Kako koristiti perilicu

## Zaštita za djecu (🔒)

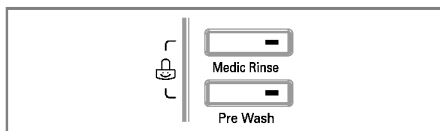

Ako se odlučite zaključiti tipke na kontrolnoj ploči da bi ste onemogućili igranje s njima, tada možete izabrati ovu funkciju.

- Zaštita za djecu može se postaviti istovremenim pritiskanjem i držanjem tipki **Zdravstveno ispiranje** (👤) i **Prepranje** (👤).

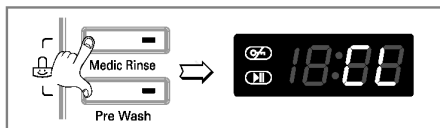

- Da bi ste deaktivirali sistem Zaštite za djecu ponovno istovremeno pritisnite i držite tipke **Zdravstveno ispiranje** (👤) i **Prepranje** (👤).

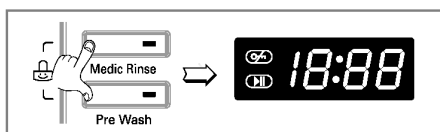

1. Ponovno istovremeno pritisnite i držite tipke **Zdravstveno ispiranje** (👤) i **Prepranje** (👤).
2. Pritisnite tipku **Početak/Pauza**.
3. Izaberite željeni program i ponovno pritisnite tipku **Početak/Pauza**.

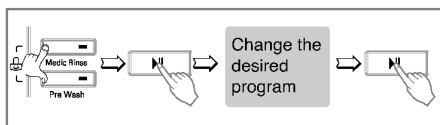

- Dječja zaštita može se aktivirati bilo kada, a deaktivirati koristeći proces poništavanja. Isključivanje napajanja i operativnih grešaka neće utjecati na dječju zaštitu.

## Čišćenje bubnja (★)

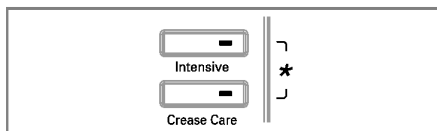

Postupak čišćenja bubnja može se namjestiti istovremenim pritiskanjem i držanjem prekidača za **Intenzivno** (👤) i **Protiv gužvanja** (👤). Kada je namjesten postupak čišćenja bubnja, prikazano je "tcl", i svi ostali prekidači su izvan funkcije.



**Čišćenje bubnja** je specijalni program za čišćenje unutrašnjosti perilice za pranje rublja. Ovaj program koristi viši nivo vode sa većom brzinom centrifugiranja. Redovno izvodite ovaj program.

### Kako koristiti program čišćenja bubnja:

1. Izvadite svu odjeću i predmete iz perilice za rublje i zatvorite vrata.
2. Izvucite razdjelnu ladicu i dodajte tekući izbjeljivač u odjeljak za izbjeljivač.

**NAPOMENA:** Nemojte dodavati detergent u odjeljak za detergent. Može se stvoriti previše sapunice koja će curiti iz perilice.

3. Polako zatvorite razdjelnu ladicu.
4. Uključite perilicu a zatim 3 sekunde držite pritisnut prekidač **Intenzivno** (👤) i **Protiv gužvanja** (👤) "tcl" je prikazano na LED.
5. Pritisnite prekidač **Početak/Pauza** da biste pokrenuli perilicu.
6. Po završetku programa ostavite otvorena vrata da bi se osušio dio oko otvora vrata perilice, oko savitljivog zaptivača i stakla na vratima.

**PAŽNJA:** Ako imate malo djeteta, vodite računa da vrata ne budu predugo otvorena.

# Kako koristiti perilicu

## Centrifuga ( )

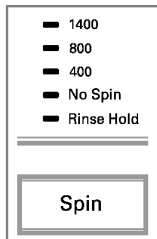

[F1473TD(P)(1~9)]  
[F1473QD(P)(1~9)]

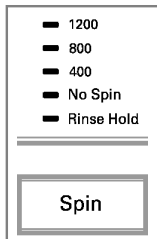

[F1273TD(P)(1~9)]  
[F1273QD(P)(1~9)]

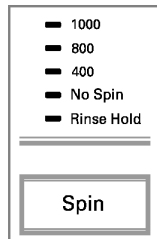

[F1073TD(P)(1~9)]  
[F1073QD(P)(1~9)]

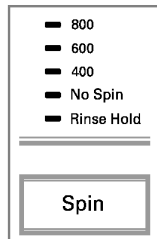













[F8073TD(P)(1~9)]  
[F8073QD(P)(1~9)]

- Pritiskanjem Birač Centrifuga može se izabrati brzina centrifugiranja.

## 1. Biranje centrifuge

- Brzina centrifugiranja je moguća za određeni program prema sljedećem.







### F1473TD(P)(1~9)/F1473QD(P)(1~9)

- Pamuk (  ), Pamuk brzo pranje (  ), Ispiranje+Centrifuga (  ), Brzo 30 (  ), Biološke mrlje (  ), Veste (  )  
☞ - ☒ - 400 - 800 - 1400
- Osjetljivo rublje (  ), Poplun (  ), Njega beba (  ), Iskuhavanje (  ), Sintetika (  ), Ručno pranje/Vuna (  )  
☞ - ☒ - 400 - 800
- Centrifuga (  )  
☒ - 400 - 800 - 1400

### F1273TD(P)(1~9)/F1273QD(P)(1~9)

- Pamuk (  ), Pamuk brzo pranje (  ), Ispiranje+Centrifuga (  ), Brzo 30 (  ), Biološke mrlje (  ), Veste (  )  
☞ - ☒ - 400 - 800 - 1200
- Osjetljivo rublje (  ), Poplun (  ), Njega beba (  ), Iskuhavanje (  ), Sintetika (  ), Ručno pranje/Vuna (  )  
☞ - ☒ - 400 - 800
- Centrifuga (  )  
☒ - 400 - 800 - 1200

### F1073TD(P)(1~9)/F1073QD(P)(1~9)

- Pamuk (  ), Pamuk brzo pranje (  ), Ispiranje+Centrifuga (  ), Brzo 30 (  ), Biološke mrlje (  ), Veste (  )  
☞ - ☒ - 400 - 800 - 1000

- Osjetljivo rublje (  ), Poplun (  ), Njega beba (  ), Iskuhavanje (  ), Sintetika (  ), Ručno pranje/Vuna (  )  
☞ - ☒ - 400 - 800
- Centrifuga (  )  
☒ - 400 - 800 - 1000

### F8073TD(P)(1~9)/F8073QD(P)(1~9)

- Pamuk (  ), Pamuk brzo pranje (  ), Ispiranje+Centrifuga (  ), Brzo 30 (  ), Biološke mrlje (  ), Veste (  )  
☞ - ☒ - 400 - 600 - 800
- Osjetljivo rublje (  ), Poplun (  ), Njega beba (  ), Iskuhavanje (  ), Sintetika (  ), Ručno pranje/Vuna (  )  
☞ - ☒ - 400 - 600
- Centrifuga (  )  
☒ - 400 - 600 - 800

## 2. Bez centrifuge ( )

- Ako je izabrano Bez centrifuge perilica će se zaustaviti nakon cijedenja vode.

## 3. Hidrostop ( )

- Možete ga odabrati ako više puta za redom pritisnete tipku za centrifugu. S ovom funkcijom rublje ostaje u vodi nakon ispiranja i bez centrifuge.
- Ako ipak želite centrifugu ili ispustiti vodu, možete pritisnuti tipku za centrifugu ili odabrati neki program.

*Kao znak upaliti će se potrebna lampica.*

# Kako koristiti perilicu

## Temperatura vode (🔧)

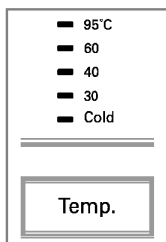

- Pritiskanjem tipke za Temp. može se izabrati temperatura vode.

- *Hladno* (❄️)  
- 30°C / 40°C / 60°C / 95°C

- Temperatura vode se može izabrati kao dolje u skladu sa programom.

*Kao znak upaliti će se lampica odgovarajuće temperature.*

*Za detaljnije informacije pogledajte stranu 13.*

## Vremensko odlaganje (🕒)

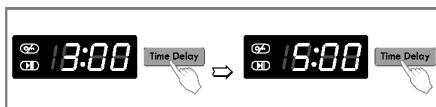

*Priprema pranja prije počinjanja programa "Odgoda pranja".*

- Otvorite slavinu.
- Stavite rublje i zatvorite vrata.
- Stavite deterdžent i omekšivač rublja u ladicu.
- Kako postaviti "Odgoda pranja".
  - Pritisnite tipku **Uključi/Isključi**.
  - Okrenite birač **Program** za izbor traženog programa.
  - Pritisnite tipku **Odgoda pranja** i postavite željeno vrijeme.
  - Pritisnite tipku **Početak/Pauza** ":" treperi.
- Ako je pritisnuta tipka **Odgoda pranja**, prikazuje se "3:00". Maksimalno vrijeme odgađanja je 19:00 sati a minimalno vrijeme je 3:00 sata.
- Svako pritiskanje tipke povećava vrijeme odgađanja za jedan sat.
- Za poništenje vremenskog odgađanja pritisnite tipku **Uključi/Isključi**.
- **Vremensko odlaganje** "očekivano" vrijeme od trenutnog sve do završetka ciklusa pranja ili izabranih procesa.  
(Pranje, Ispiranje, Centrifuga)
- *U skladu s uvjetom napajanja vodom i njenom temperaturom mogu se razlikovati vrijeme odgađanja i pravo vrijeme pranja.*

# Kako koristiti perilicu

## Zaslon



### 1. Biranje centrifuge

- Kada je izabrana Zaštita za djecu zaslon pokazuje "CL".
- Kada je Izabrana odgoda pranja, zaslon prikazuje preostalo vrijeme za završetak izabranog programa.

### 2. zaslon za samo dijagnozu

- Ako dođe do grešaka za vrijeme rada perilice, sljedeće će greške prikazati.
  - "PE": Greška na detektiranju pritiska vode
  - "FE": Problem prepunjenosti vodom
  - "dE": Vrata nisu zatvorena
  - "iE": Problem s dovodom vode
  - "OE": Problemi s odvodom
  - "UE": Neuravnoteženost tereta u bubnju
  - "tE": Problemi s temperaturom vode
  - "EE": Preopterećenje motora
  - "LE": Preopterećenje motora
  - "PF": Nestalo je struje.

*Ako se na displayu pojave ova slova za grešku molimo vas da pogledate stranicu 25 vodiča za otklanjanje grešaka i da sljedite uputstva.*

### 3. Završetak pranja

- Kada je ciklus pranja završio na «Multi zaslonu» se prikazuje "End".

### 4. Preostalo vrijeme

- Za vrijeme ciklusa pranja prikazuje se preostalo vrijeme pranja.
- Preporučeno vrijeme od strane proizvođača.
  - Pamuk 95°C (☼) : oko 1 sata i 54 minuta
  - Pamuk 60°C (☼) : oko 1 sata i 52 minuta
  - Pamuk brzo pranje (☼) : oko 1 sata i 26 minuta
  - Sintetika (△) : oko 1 sata i 15 minuta
  - Brzo 30 (☼) : oko 30 minuta
  - Ispiranje+Centrifuga (☼+☼) : oko 20 minuta
  - Ručno pranje/Vuna (☼/☼) : oko 56 minuta
  - Osjetljivo rublje (☼) : oko 1 sata i 10 minuta
  - Poplun (☼) : oko 1 sata i 11 minuta
  - Biološke mrlje (☼) : oko 2 sata i 14 minuta
  - Njega beba (☼) : oko 1 sata i 54 minuta
  - Iskuhavanje (☼) : oko 2 sata i 36 minuta
  - Veste (☼) : oko 58 minuta
- Vrijeme pranja može se razlikovati prema količini rublja, pritisku vode, temperaturi vode i drugim uvjetima pranja.
- Ako je detektirana neuravnoteženi teret u bubnju ili ako se uklanja višak pjene, vrijeme pranja se može produžiti. (Maksimalno povećanje vremena je 45 minuta.)

## Održavanje

- \* Prije čišćenja unutrašnjosti perilice, isključite iz utičnice električni kabel kako bi izbjegli opasnost strujnog udara.
- \* Kad odlazete perilicu odsijecite glavni kabel i onesposobite utikač. Onesposobite zaključavanje brave kao se djeca ne bi mogla unutra zaključati.

### ■ Ulazni filter za vodu

- "!" E "poruka za grešku će treptati na kontrolnoj ploči kada voda ne ulazi u ladicu za deterdžent.
- Ako je voda koju koristite jako tvrda ili sadrži tragove kamenca možda se je začepio ulazni filter za vodu. Zato je dobra ideja očistiti ga s vremena na vrijeme.

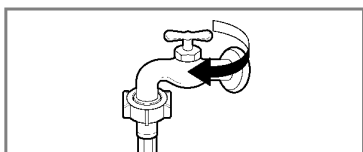

1. Zatvorite slavinu za vodu.

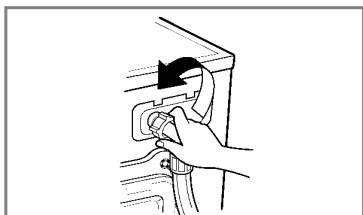

2. Odvijte dovodno crijevo.

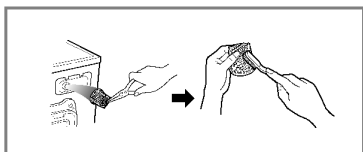

3. Očistite filter koristeći oštru četku.

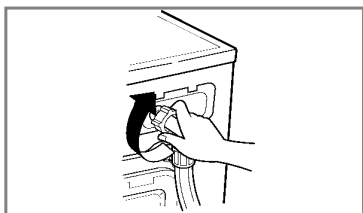

4. Pričvrstite dovodno Crijevo

## Održavanje

### ■ Filter pumpe za odvod

- \* Filter pumpe za odvod sakuplja niti i male predmete ostavljene u rublju. Redovite provjeravajte čistoću filtera kako bi ste osigurali dobar rad svoga stroja.

**⚠ ! UPOZORENJE** Najprije pustite da voda isteče kroz odvodno crijevo i tada otvorite filter pumpe za odvod kako bi uklonili sve niti ili predmete u njemu.

- \* Kad čistite filter ostavite da se voda ohladi, ako praznite perilicu u hitnom slučaju ili otvarate vrata zbog nekog hitnog slučaja.

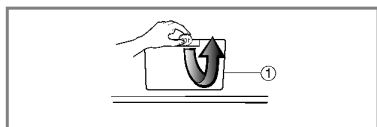

1. Otvorite donji poklopac (①) koristeći kovanicu. Okrenite odvodni priključak (②) za izvlačenje crijeva.

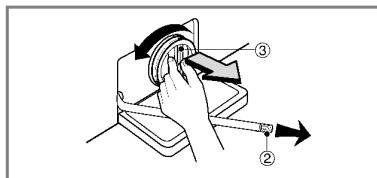

2. Otkopčajte priključak za odvod (②) da ispustite vodu. Koristite posudu kako bi ste spriječili proljevanje vode po podu. Kada voda više ne bude istjecala, okrenite na lijevo filter za odvod vode i otvorite ga.

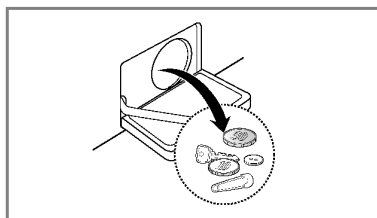

3. Izvadite svako strano tijelo iz filtera pumpe za odvod (③).

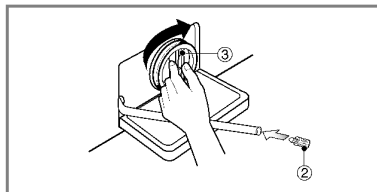

4. Nako čišćenja okrenite filter (③) u smjeru kazaljki na satu i umetnite odvodni priključak (②) na njegovo mjesto. Zatvorite donji poklopac.

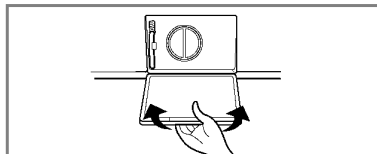

## državanje

### ■ Ladica spremnika

- \* Nakon nekog vremena deterdženti i omekšivači rublja ostavljaju talog u ladici.
- Spremnik se treba s vremena na vrijeme čistiti mlazom tekuće vode.
- Ako je to potrebno on se može potpuno izvaditi iz stroja pritiskanjem ručke prema dolje i izvlačenjem van.
- Da poboljšate čišćenje, može se ukloniti gornji dio dijela omekšivača za rublje.

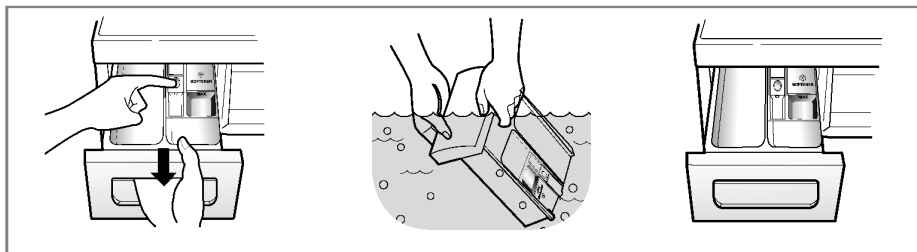

### ■ Nakupine u ladici

- \* Deterdžent se također može akumulirati u nakupinama unutar ladice što treba povremeno očistiti starom četkicom za zube.
- Kada ste jednom završili s čišćenjem, vratiti ladicu na mjesto i pokrenite ciklus ispiranja bez rublja.

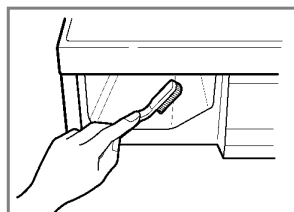

### ■ Bubanji za pranje

- Ako živite u području s tvrdom vodom, povremeno se, na mjestima na kojima je to teško vidjeti i stoga teško otkloniti, može nakupiti kamenac. Nakon nekog vremena nataloženi kamenac zarobljava uređaje i ako ga se ne čisti to može dovesti do toga da se mora izvršiti zamjena.
- Iako je bubanj za pranje napravljen od nehrđajućeg čelika, točkice hrđe mogu biti prouzročene malim metalnim predmetima (pribadačama, spajalicama) koji su ostavljeni u bubnju.
- Bubanj za pranje treba s vremena na vrijeme očistiti.
- Ako upotrebljavate sredstva za izbjeljivanje ili bojanje, provjerite da li su podesna za upotrebu u perilici za pranje rublja.
- \* Odstranjivač naslaga kamenca može sadržavati kemikalije koje mogu oštetiti dio vaše perilice za pranje rublja.
- \* Svaku mrlju očistite sredstvom za čišćenje nehrđajućeg čelika
- \* Nikada nemojte koristiti čeličnu vunu.

## ■ Čišćenje vaše perilice

### 1. Pravilna briga za vašu perilicu može produžiti njezin vijek trajanja.

Vanjski dio perilice može se čistiti toplom vodom i neutralnim nenagrizavajućim kućnim deterdžentom.

Odmah pobrišite svako proljevanje. Obrišite vlažnom krpom.

Pokušajte površinu ne udarati oštrim predmetima.

\* **VAŽNO** : Ne koristite metilni alkohol, razrjeđivače ili slične proizvode.

### 2. Unutrašnji dio

Osušite dio oko otvora vrata perilice, savitljivu gumu i staklo vrata.

Pustite perilicu da odradi cjelokupni ciklus koristeći vruću vodu.

Ponovite postupak ako je potrebno.

#### **NAPOMENA**

Uklonite taloge tvrde vode koristeći samo ona sredstva za čišćenje koja su sigurna za perilice.

## ■ Hladno stanje

Ako je perilica postavljena u području u kojem se može desiti smrzavanje ili ako je prenošena po smrzavajućim temperaturama, slijedite sljedeće upute kako biste spriječili oštećenja perilice:

1. Zatvorite slavinu za dovod vode.
2. Odspojite crijeva s napajanja vodom i odvoda sa crijeva.
3. Uključite električni kabel u pravilno uzemljenu električnu utičnicu.
4. Dodajte 3.8 L netoksičnog antifriz za rekreaciona vozila (RV) u prazan bubanj za pranje. Zatvorite vrata.
5. Postavite ciklus centrifugiranja i pustite perilicu da centrifugira 1 minutu da ispumpa svu vodu. Sav RV antifriz neće se izbaciti.
6. Isključite električni napojni kabel, isušite unutrašnjost bubnja, zatvorite vrata.
7. Skinite ladicu spremnika, ocjedite i osušite višak vode s odjeljaka ladice.
8. Postavite perilicu u uspravan položaj.
9. Za uklanjanje antifriz iz perilice nakon spremanja, pokrenite praznu perilicu kroz cjelokupni ciklus koristeći deterdžent. Nemojte dodavati rublje za pranje.



## Vodič za otklanjanje grešaka











\* Ova perilica za pranje rublja opremljena je automatskim sigurnosnim funkcijama koje otkrivaju i dijagnosticiraju pogreške u ranoj fazi i reagiraju na odgovarajući način. Ukoliko perilica ne radi ispravno ili ne radi uopće, provjerite sljedeće napomene prije nego kontaktirate vašeg serviseru.

Simptom	Mogući uzrok	Rješenje
Zvuk klopota i zveketanja	<ul style="list-style-type: none"> <li>• U bubanj ili pumpu su možda zašli predmeti poput novčića ili sigurnosnih kopči.</li> </ul>	Zaustaviti perilicu i provjerite bubanj i odvodni filter. Ukoliko se buka nastavi nakon što ponovno uključite perilicu, pozovite ovlaštenog serviseru.
Zvuk bubnjanja	<ul style="list-style-type: none"> <li>• Teški predmeti koji se peru mogu uzrokovati zvuk bubnjanja. To je inače normalno.</li> </ul>	Ukoliko se zvuk nastavlja, perilica vjerojatno nije uravnotežena. Zaustavite je i prerasporedite teret rublja.
Vibracijski zvuk	<ul style="list-style-type: none"> <li>• Jesu li svi povezi i dijelovi pakiranja uklonjeni s perilice?</li> </ul>	Ukoliko dijelovi pakiranja nisu uklonjeni tijekom instalacije, za njihovo uklanjanje posavjetujte se s vodičem za instalaciju.
Voda curi.	<ul style="list-style-type: none"> <li>• Jesu li noge perilice postavljene čvrsto na pod?</li> </ul>	Rublje je možda nejednako raspoređeno u bubnju. Zaustavite perilicu i prerasporedite teret rublja.
Prekomjerno stvaranje sapunice	<ul style="list-style-type: none"> <li>• Odvodno ili dovodno crijevo nije dobro pričvršćeno na slavinu ili perilicu.</li> <li>• Začepljene su slavine kućnog dovoda vode.</li> </ul>	Provjerite i pričvrstite priključke crijeva. Odčepite slavine. Ako je potrebno, pozovite vodoinstalatera. Previše deterdženta ili neodgovarajućeg deterdženta koji stvara previše pjene može dovesti do curenja vode.
Voda ne ulazi u perilicu ili ulazi polako.	<ul style="list-style-type: none"> <li>• Nedovoljna opskrba vodom na vašem području.</li> <li>• Slavina za dovod vode nije dovoljno otvorena.</li> </ul>	Provjerite druge slavine u kući. Potpuno otvorite slavinu.
Voda u perilici se ne cijedi, ili se cijedi polako.	<ul style="list-style-type: none"> <li>• Dovodno crijevo je začepljeno.</li> <li>• Filteri dovodnog crijeva su začepljeni.</li> <li>• Odvodno crijevo je začepljeno.</li> <li>• Filteri odvodnog crijeva su začepljeni.</li> </ul>	Pričvrstite i odčepite crijevo. Provjerite filtere dovodnog crijeva. Pričvrstite i odčepite odvodno crijevo. Provjerite filtere odvodnog crijeva.

## Vodič za otklanjanje grešaka

Simptom	Mogući uzrok	Rješenje
Perilica ne počinje s radom.	<ul style="list-style-type: none"> <li>• Napojni kabel nije uključen ili nije čvrsto priključen.</li> <li>• Kućni osigurač je pregorio, dogodio se kvar u strujnom krugu ili nestanak struje.</li> <li>• Slavina za dovod vode nije otvorena.</li> </ul>	<p>Pazite pristaje li utikač u zidnu utičnicu.</p> <p>Uspostavite ponovno strujni krug ili zamijenite osigurač. Ne povećavajte kapacitet osigurača. Ukoliko je strujni krug preopterećen, neka kvar ispravi kvalificirani električar.</p> <p>Otvorite slavinu za dovod vode.</p>
Perilica ne centrifugira.	<ul style="list-style-type: none"> <li>* Provjerite jesu li vrata čvrsto zatvorena.</li> </ul>	<p>Zatvorite vrata i pritisnite tipku Start/Pause. Nakon toga trebat će nekoliko trenutaka da se perilica počne vrtjeti. Prije centrifuge vrata moraju biti dobro zatvorena.</p>
Vrata se ne otvaraju.		<p>Kad perilica počne s radom, vrata se iz sigurnosnih razloga ne mogu otvarati. Prije otvaranja vrata pričekajte minutu – dvije kako biste elektronskom mehanizmu za zatvaranje dali vremena da otpusti.</p>
Vrijeme ciklusa pranja je odgođeno.		<p>Vrijeme pranja može odstupati ovisno o količini rublja, pritisku vode, temperaturi vode i ostalim uvjetima prilikom uporabe. Ukoliko se otkrije neka neravnoteža, ili ukoliko radi program uklanjanja pjene, vrijeme pranja će se povećati.</p>

## Vodič za otklanjanje grešaka

Simptom	Mogući uzrok	Rješenje
	<ul style="list-style-type: none"> <li>Nedovoljni dovod vode na području.</li> <li>Dovodne slavine nisu dovoljno otvorene.</li> <li>Dovodno crijevo je uvijeno.</li> <li>Filter dovodnog crijeva je začepljen.</li> </ul>	<p>Provjerite druge slavine u kući.</p> <p>Potpuno otvorite slavinu.</p> <p>Ispravite dovodno crijevo.</p> <p>Provjerite filtere dovodnog crijeva.</p>
	<ul style="list-style-type: none"> <li>Odvodno crijevo je uvijeno.</li> <li>Filter odvodnog crijeva je začepljen.</li> </ul>	<p>Očistite i ispravite odvodno crijevo.</p> <p>Očistite filtere odvodnog crijeva.</p>
	<ul style="list-style-type: none"> <li>Premalo tereta.</li> <li>Teret nije uravnotežen.</li> <li>Uređaj ima sistem za otkrivanje i ispravljanje neravnoteže. Ako se stave teški predmeti (npr. veliki ručnici ili frofir ogrtači, itd), ovaj bi sistem mogao zaustaviti centrifugu ili prekinuti cijeli ciklus centrifugiranja.</li> <li>Ukoliko je na kraju ciklusa još uvijek mokro, dodajte male predmete za ravnotežu i ponovite ciklus centrifuge.</li> </ul>	<p>Dodajte 1 ili 2 slična predmeta kako biste uravnotežili teret.</p> <p>Presložite teret kako biste omogućili pravilnu centrifugu.</p>
	 <ul style="list-style-type: none"> <li>Jesu li vrata otvorena?</li> </ul>	<p><b>Zatvorite vrata.</b></p> <p>❖ Ukoliko natpis "dE" ne nestane, pozovite ovlaštenog servisera.</p>
		Iskopčajte iz utičnice i pozovite ovlaštenog servisera.
	<ul style="list-style-type: none"> <li>Voda se prepunjava zbog lošeg dotoka.</li> </ul>	Zatvorite slavinu.
	<ul style="list-style-type: none"> <li>Senzor za otkrivanje razine vode loše radi.</li> </ul>	Iskopčajte iz utičnice. Pozovite ovlaštenog servisera.
	<ul style="list-style-type: none"> <li>Preopterećen motor.</li> </ul>	
	<ul style="list-style-type: none"> <li>Preopterećen motor.</li> </ul>	
	<ul style="list-style-type: none"> <li>Nestalo je struje.</li> </ul>	Ponovo pokrenite program.

### Uklanjanje starog aparata

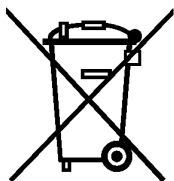

1. Ako se na proizvodu nalazi simbol prekržiene kante za smeće, to znači da je proizvod pokriven europskom direktivom 2002/96/EC.
2. Električni i elektronski proizvodi ne smiju se odlagati zajedno s komunalnim otpadom, već u posebna odlagališta koja je odredila vlada ili lokalne vlasti.
3. Pravilno odlaganje starog proizvoda spremit će potencijalne negativne posljedice po okoliš i zdravlje ljudi.
4. Podrobnije informacije o odlaganju starog proizvoda potražite u gradskom uredu, službi za odlaganje otpada ili u trgovini u kojoj ste kupili proizvod.

### Što nije obuhvaćeno:

- Putovanja servisera da vas nauče kako upotrebljavati proizvod.
  - Ako je proizvod priključen na bilo koji drugi napon osim onog naznačenog na specifikacijskoj pločici.
  - Ako je greška pruzročena slučajno, nemarom, nepravilnom upotrebom ili višom silom.
  - Ako je greška pruzročena pomoću faktora koji se razlikuju od onih tijekom normalne upotrebe u kućanstvu ili upotrebom koja je u skladu s priručnikom za vlasnika.
  - Pruža upute o upotrebi proizvoda ili mijenja postavke za proizvod.
  - Ako je greška pruzročena nametnicima, štakorima ili žoharima npr.
  - Buka ili vibracija koja se smatraju normalnim, na primjer zvuk izbacivanja vode, zvuk.
  - Ispravljanje instalacije na primjer, niveliranje proizvoda, podešavanje odvoda.
  - Normalno održavanje koje je preporučeno priručnikom za korisnika.
  - Uklanjanje stranih predmeta / materija iz perlice, uključujući pumpu i filter za ulazno crijevo, kamenčiće, čavle, žice, dugmad itd.
  - Zamijenite osigurače ili ispravite kućnu električnu ili vodovodnu instalaciju.
  - Ispravljanje neovlaštenih popravaka.
  - Slučajno ili posljedično oštećenje osobne imovine uzrokovano mogućim neispravnostima ovog uređaja.
  - Ako se ovaj proizvod uporebljava za komercijalne svrhe, garancija je isključena.  
(Primjer : Javna mjesta kao što su javne kupaonice, kuće za pranje, središta za vježbanje, spavaonice)
- Ako je proizvod instaliran izvan normalnog servisnog područja, sve troškove prijevoza vezane uz popravak proizvoda ili zamjene neispravnog dijela, snositi će vlasnik.

## ПРЕДСТАВЯНЕ НА ПРОДУКТА



### ■ Предпазване от измачкване

С променящото се въртене на барабана мачкането на прането се намалява до минимум.



### ■ Вграден нагревател

Вътрешния нагревател автоматично загрева водата до най-добрата температура за съответния цикъл



### ■ ИНТЕЛИГЕНТНА И ИКОНОМИЧНА СИСТЕМА ЗА ПРАНЕ.

"Интелигентната" система за пране избира оптимални условия за изпиране/оптимизира при всяко пране нивото на водата и нейната температура, като по този начин пести енергия/.



### ■ ДЕТСКО ЗАКЛЮЧВАНЕ

Тази защита предотвратява възможността децата да натискат различни бутони по време на процеса на пране, с цел да се избегне промяна на първоначално избраната програм



### ■ СИСТЕМА ЗА КОНТРОЛ НА ШУМА

Тъй като Вашата пералня разполага със система за автоматично измерване на теглото и баланс на прането, тя своевременно разпределя теглото така, че да намали максимално нивото на шума по време на центрофугиране.



### ■ Директна система за управление

Моторната система на А синхрония двигател върти барабана без смущение.

## СЪДЪРЖАНИЕ:

ПРЕДУПРЕЖДЕНИЕ .....	30
СПЕЦИФИКАЦИЯ .....	31
ИНСТАЛИРАНЕ .....	32
ЗА КАКВО ДА СЕ ПОГРИЖИМ ПРЕДИ ПРАНЕ .....	37
ПОСТАВЯНЕ НА ПРЕПАРАТ .....	38
ФУНКЦИИ .....	40
КАК ДА ИЗПОЛЗУВАМЕ ПЕРАЛНЯТА .....	41
ПОДДРЪЖКА .....	48
СПИСЪК НА ВЪЗМЖНИ ПОВРЕДИ.....	52
ГАРАНЦИОННИ УСЛОВИЯ .....	55



## РЕДУПРЕЖДЕНИЕ

### ВАЖНИ ИНСТРУКЦИИ ЗА БЕЗОПАСНОСТ



#### ВНИМАНИЕ!

За да намалите риска от пожар, токов удар или наранявания на хора по време на употребата на пералнята, следвайте основните предупреждения и прочетете внимателно следващите предупреждения.

- Пазете уреда далеч от огън
  - Да не се инсталира или въвежда в експлоатация перална машина, поставен на открито.
  - Да не се играе с контролното табло.
  - Да не се поправя, отстранява никоя част от пералнята, да не се извършват поправки от хора, които нямат специфична сервизна квалификация и знания.
  - Поддържайте пространството около и под пералнята свободно от лесно запалими материали като хартия, парцали, химикали и др..
  - Задължително надзиравайте работата на уреда в присъствието на деца.
  - Когато мапината работи с висока температура, люка може да бъде много горещ. Не го пипайте.
  - Никога не оставяйте вратата на пералнята отворена с цел да избегнете влизането на децата в барабана или увисването им на вратата.
  - Никога не бъркайте в пералнята, докато барабана се върти. Изчаквайте окончателното му спиране.
  - Да не се перат в пералнята артикули, които са били почиствани, прани, потопени или са имали какъвто и да е контакт с олио, боя, бензин, разреждател, сухо-почистващи разреждатели, керосин и др. материали, които биха могли да се възпламенят или избухнат.  
Мазнината може да остане в барабана след
- целия цикъл, което може да доведе до пожар по време на сушене. Поради тази причина не поставяйте в пералнята дрехи, напоени с мазнина.
- Винаги внимателно следвайте инструкциите, дадени по-долу.
  - Когато изключвате уреда от контакта, не изключвайте щепсела чрез дъпане. Това може да пречини скъсване на кабела.
  - Не блъскайте врата на пералнята и не опитвайте да я отворите , докато е в заключено положение, защото това може да доведе до повреда.
  - За да се избегне риска от токов удар, винаги преди почистване на уреда го изключвайте от мрежата.
  - Преди да махнете стария уред я изключете. Направете щепсела неизползваем, като го отрежете близо до уреда.
  - Никога не опитвайте не се опитвате да използвате уреда, ако той е повреден, разглобен или има счупени части, включително повреден кабел или щепсел.
  - Когато уреда е бил във вода, обадете се на сервиза. Съществува риск от ел. шок и
  - Когато уредът е бил под вода, моля обадете се в сервизния център.  
Опасност от електрически удар и пожар.

\* **Не натискайте вратата, когато тя е отворена. Това може да наклони уреда и да го обърне.**

### ЗАПАЗЕТЕ ТЕЗИ ИНСТРУКЦИИ!

#### Заземяване!

Този уред трябва да бъде заземен. При случайна повреда или неправилно функциониране, заземяването може да намали риска от токов удар, като създава пътека, проводяща електричеството и го намалява. Този уред е снабден с кабел, който е предназначен за заземяване, който от своя страна трябва да бъде свързан в контакт, правилно заземен. Никога не използвайте адаптор за включване в мрежата и не се опитвайте да премахнете заземяването на уреда.

Ако се съмнявате, че контактът включващ уреда в мрежата е неподходящ или неизправен, не включвайте уреда, преди консултация със електротехник.

# С ПЕЦИФИКАЦИЯ

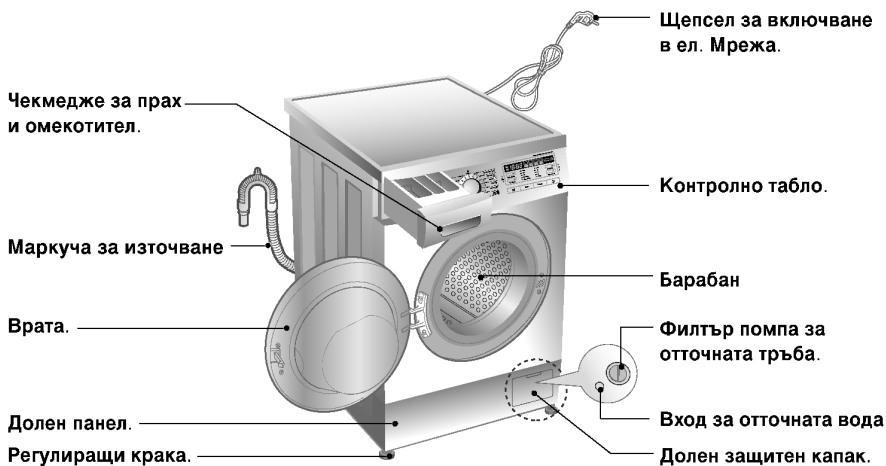

- Име : Пералня с предно зареждане
- Захранване : 220-240V~, 50Hz
- Размери : 600 X 550 X 850мм
- Тегло : 62кг
- Максимална мощност : 2100W
- Капацитет на барабана : 7 кг [F14/12/10/8073QD(P)(1-9)]  
: 8 кг [F14/12/10/8073TD(P)(1-9)]
- Скорост на центрофугиране Rinse Hold/No Spin/400/800/1400  
Rinse Hold/No Spin/400/800/1200  
Rinse Hold/No Spin/400/800/1000  
Rinse Hold/No Spin/400/600/800
- Консумация на вода : 49 литра[F14/12/10/8073QD(P)(1-9)]  
: 56 литра[F14/12/10/8073TD(P)(1-9)]
- Разрешено налягане на водата : 0,3-10 kgf/cm<sup>2</sup> (30-1000kPa)
- Ниво на шума

Модел	Пране	Центрофуга
F1473TD(P)(1~9)/F1473QD(P)(1~9)	57dB(A)	73dB(A)
F1273TD(P)(1~9)/F1273QD(P)(1~9)	57dB(A)	71dB(A)
F1073TD(P)(1~9)/F1073QD(P)(1~9)	57dB(A)	68dB(A)

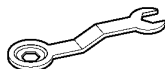
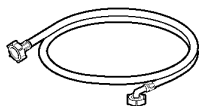

Инсталирайте и ползвайте пералнята на места, където няма да бъде изложена на ниски температури или външни атмосферни явления.

Когато поставяте не покрита са дебела постелка основа, винаги имайте предвид, че основата ѝ трябва да е свободна.

Не инсталирайте уреда на открито, или в помещения, където температурата е под нулата. Спазвайте всички основни правила за заземяването на уреда.

Ако пералната машина е поставена върху килим, отварянето на вратата не бива да бъде затруднено. Ако пералната е поставена на място, където е изложена на прах, почиствайте я периодично.

### ■ Транспортни болтове

Този уред е вътрешно закрепен, за да се избегне транспортен дефект.

- Опаковката и всички транспортни болтове трябва да бъдат отстранени, преди да започнете да използвате пералнята.

- ☞ Когато разопаковате основата, трябва да отстраните допълнителната подпора за опаковката в средата на опаковката на основата.

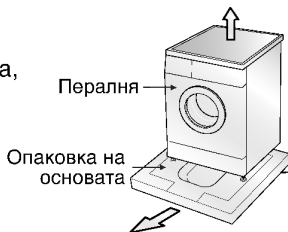

### ■ Демонтаж на транспортните болтове.

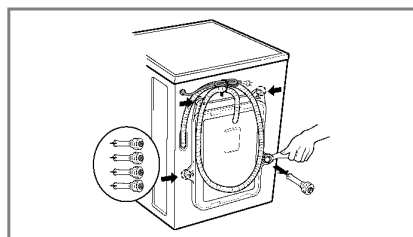
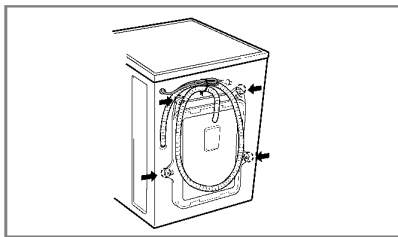

1. За да се избегнат нежелани транспортни повреди, в пералнята има поставени 4 заключващи болта. Преди да пуснете пералнята в експлоатация, трябва да ги отстраните. Ако не ги свалите, можете сериозно да повредите уреда.
2. Отвинтете болтовете, които се намират на задния капак на пералнята под гумени капачета, като използвате специално прилежащия ключ. the spanner supplied.
3. Извадете болтовете, заедно с гумените капачки. Запазете болтовете, за да ги използвате при нужда от ново транспортиране на уреда.
4. Затворете дупките с помо та не приложените капачки.



## ■ Изисквания към мястото на инсталиране.

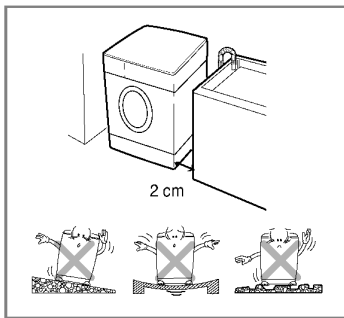

### Нивелация на пода:

Допустимото отклонение е 1 процент.

### Включване в ел. Мрежа:

Щепсълът трябва да се намира максимално на 1,5 м от уреда. Никога не включвайте пералнята в разклонител.

### Местоположение:

Отстъплението от други предмети трябва да бъде, както следва: /10 см-отзад:2 см отстрани/

Никога не използвайте горния капак на пералнята , за съхранение на перилни и почистващи препарати, защото евентуално потичане, може да увреди капака и контролното табло.

## ■ Инсталиране

Инсталирайте пералнята върху равен твърд под. Циркулацията на въздуха около пералнята не трябва да бъде възпрепятствана от килими, мокети и др.

- В никакъв случай не се опитвайте да коригирате неравностите на пода, като поставите под пералнята парчета от дърво, картон или подобни материали.
- Ако не е възможно да избегнете поставянето на пералнята до газова готварска печка или отоплителна печка на дърва и въглища, между двата уреда трябва да се постави изолираща преграда (85 x 60 см), покрита с алуминиево фолио от страната на готварската или отоплителната печка.
- Пералнята не трябва да се поставя в помещения, където температурата може да падне под 0°C.
- Моля при инсталиране на пералнята осигурете лесен достъп за сервизните техници до нея в случай на повреда.
- След инсталирането на пералнята регулирайте и четирите ѝ крака с помощта на доставения гаечен ключ за транспортните болтове, за да осигурите стабилност на уреда, като между горната повърхност на пералнята и долната страна работния плот трябва да има разстояние от приблизително 20 мм.

# И НСТАЛИРАНЕ

## ■ Включване в електрическата мрежа.

1. Никога не използвайте удължител или разклонител.
2. Ако кабелът на захранването е повреден, той трябва да бъде сменен в оторизиран сервиз или от специалист електротехник.
3. Винаги изключвайте пералнята от мрежата и от водата, когато не я използвате.
4. Уверете се уредът е заземен правилно.
5. Контактът трябва да е разположен така, че да е лесен за достигане.
  - Поправки на уреда се извършват само от квалифициран техник.
  - Не инсталирайте пералната машина в помещения, където температурата може да падне под нулата. Замръзналата в маркучите вода може да причини спукването им. Също така надеждността на отделението за електронен контрол може да бъде понижена.
  - Преди да включите уреда за пръв път оставете го на стайна температура за няколко часа.

## ВНИМАНИЕ

Уреда не е предназначен за използване от малки деца или хора с намалени способности без надзор. Децата трябва да се наблюдават с цел да се избегне игра с уреда!

## ВНИМАНИЕ

### ВНИМАНИЕ относно захранващия кабел

Препоръчително е повечето уреди да бъдат включени към отделна захранваща верига, т.е. захранваща верига с единичен контакт, откъдето се захранва само този уред и която е без допълнителни разклонения и контакти. Вижте страницата с техническите характеристики в настоящето ръководство за потребителя, за да сте сигурни.

Не претоварвайте мрежовите контакти. Претоварените контакти, разхлабените или повредените контакти, удължителите, протритите захранващи кабели или повредената или напукана изолация на проводниците са опасни. Всяко от тези обстоятелства може да предизвика електрически удар или пожар. Периодично проверявайте кабела на вашия уред и ако външният му вид показва повреда или изхабяване, изключете го, прекратете използването на уреда и се обърнете към официален сервиз, за да заменят кабела точно със същия. Предпазвайте захранващия кабел от физическо и механично въздействие, като например усукване, регъване, притискане, прищипване от врата или стъпване върху него. Обръщайте особено внимание на щепселите, стенните контакти и мястото, откъдето кабелът излиза от уреда.

## ■ Включване във захранването с вода.

## ■ Никога не използвайте стари маркучи, за да включите пералнята във водата.

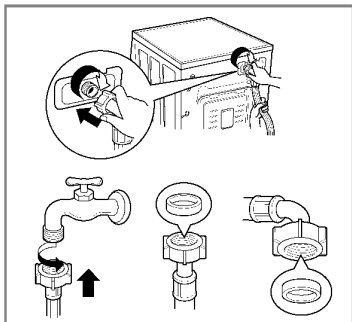

- ▶ Разрешено налягане на водата: 0,3-10 kgf/cm<sup>2</sup> (30-1000kPa)
- ▶ Не оголвайте и смачквайте маркуча, който ще включите в изходния клапан.
- ▶ Ако налягането на водата е по-голямо от регламентирането, използвайте уред за декомпресия.
- Към всяка тръба има приложени гумени пръстени, които предотвратяват изливане на вода.
- Проверете водното напрежение като завъртите входящия клапан до крайно затворено положение.
- Периодично следете състоянието на маркучите и сменяйте при нужда.
- Внимателно проверете дали няма огъване или нарушение в целостта на маркучите.

### NOTE

След окончателното свързване, ако тече вода от маркуча, повторете същите стъпки. Използвайте само оригинални кранове за вода. В случай, че крановете са неподходящи или прекалено големи, махнете шайбата преди да свържете крана с адаптора.

# И НСТАЛИРАНЕ

Този уред не е предназначен за употреба в каравани и мобилни платформи.  
Завъртете спирателния кран, ако уредът няма да се използва за дълъг период от време.  
Ако уредът няма да се използва повече, отстранете основните кабели и деактивирайте механизма за заключване на вратата.  
Всички опаковачни материали трябва да бъдат отстранени; Предотвратете достъпа на деца до опаковачните материали.

## ■ Инсталиране на отточния маркуч.

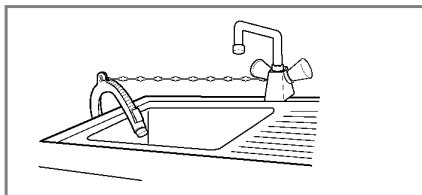
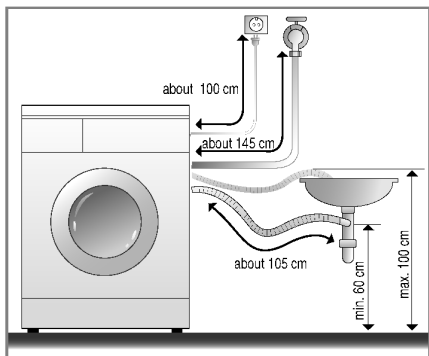
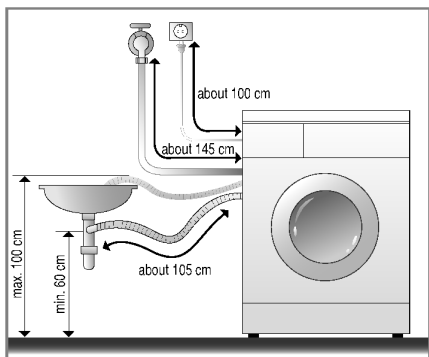

- Когато не сте свързали отводния маркуч в канализацията трябва да осигурите неподвижно захващане на свободния му край.
- Неподвижността ще предотврати наводнения.

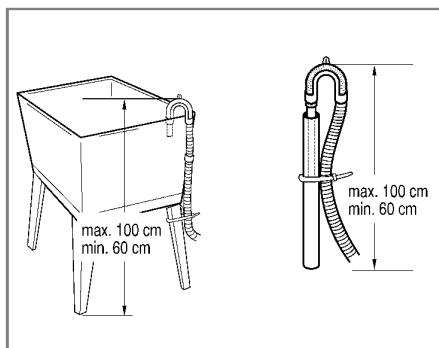

- Отводният маркуч не трябва да се свързва с канала на височина по-голяма от 100 см от пода. Водата в пералнята не се изпомпва или се изпомпва бавно.
- Здравото захващане на маркуча ще предотврати наводнение.
- Ако отводният маркуч е прекалено дълъг не напъхвайте в пералнята, защото това ще увеличи много нивото на шума.

# И НСТАЛИРАНЕ

## ■ Нивелация

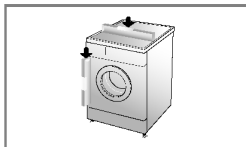

1. Правилната нивелация на пералнята предотвратява повишаването на нивото на шума, както и вибрациите. Инсталирайте уреда на равна и солидна основа, препоръчително в ъгъла на стаята.

**NOTE** *Под от дюшеме или плаващ под могат да способстват за появяването на прекалено силни вибрации и дебаланс.*

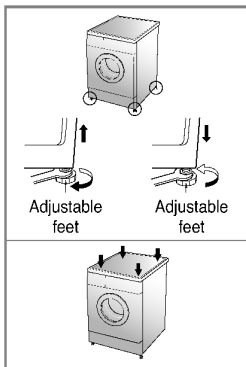

2. Ако подът не е достатъчно гладък, използвайте крачетата за нивелация, за да изравните уреда. Не пъхайте никакви предмети под крачетата, с цел да нивелирате по-добре. Убедете се, че крачетата са стабилизиращи на повърхността.

\* След като нивелирате пералнята, затегнете застопоряващите гайки към основата на пералнята. Всички гайки трябва да бъдат затегнати.

**NOTE** *В случай че пералната машина е монтирана на подвижната платформа, тя трябва да бъде закрепена здраво, за да се предотврати опасността от падане.*

\* За да проверите дали сте нивелирали добре уреда, натиснете от горната страна, диагонално.

*Ако уредът не се клати, значи сте нивелирали достатъчно добре.*

## ■ Бетонни подове

- Монтажната повърхност трябва да бъде чиста, суха и равна.
- Монтирайте пералнята върху равен твърд под.

## ■ Подове с плочки (хлъзгави подове)

- Поставете всеки крак върху подложките против хлъзгане и нивелирайте машината. (Изрежете подложки против хлъзгане с размери 70 x 70 мм и залепете парчетата върху сухите плочки, където ще се постави машината).
- \* Подложките против хлъзгане са от самозалепващ се материал, използван при стълби и стъпала за предотвратяване на хлъзгането.

## ■ Дървени подове (плаващи подове)

- Дървените подове са особено податливи на вибрации.
- За предотвратяване на вибрациите ви препоръчваме да поставите гумени чашки с дебелина поне 15 мм под всеки крак на пералнята, закрепена с болтове поне към 2 греди на пода.
- Ако е възможно, инсталирайте пералнята в някой от ъглите на стаята, където подът е по-стабилен.

Гумено капаче

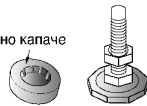

\* Поставете гумени чашки, за да предотвратите вибрациите.

\* Можете да получите гумени чашки (кат. № 4620ER4002B) от отдела за резервни части на LG.

### Важно!

- Правилното поставяне и нивелиране на пералнята осигурява дълга, нормална и надеждна работа.
- Пералнята трябва да бъде в абсолютно хоризонтално положение и да стои стабилно на мястото си.
- Тя не трябва да се клати напред-назад по диагоналите на краката си при натоварване.
- Монтажната повърхност трябва да бъде чиста, без паркетин или друга смазка.
- Не позволявайте краката на пералнята да се намокрят. Ако краката на пералнята се намокрят, тя може да започне да се хлъзга.

## 3 А КАКВО ДА СЕ ПОГРИЖИМ ПРЕДИ ПРАНЕ

### ■ Преди първото пране

Изберете цикъл (Памук (☼) 60°C и зареждане с половината количество перилен препарат), оставете уреда да пере без заредено пране. Това ще отстрани наслоенията върху барабана, които може да са останали по време на производството.

### ■ КАК ДА ПОДГОТВИМ ДРЕХИТЕ ЗА ПРАНЕ.

#### 1. Етикети

Прочетете внимателно етикетите на дрехите за пране. Това ще Ви насочи за материята, както и за условията, при които дрехите трябва да се перат.

#### 2. Сортиране

За да постигнете оптимални резултати сортирайте/разпределяйте дрехите според това, кои биха могли да се перат на една и съща програма. Температурата на водата и оборотите на центрофугиране са различни при различните програми, по причина на това, че различните материали трябва да се перат по различен начин. Винаги отделяйте наситените тъмни от по-светлите и бели дрехи. Перете ги отделно, тъй като тъмните цветове могат да предизвикат оцветяване на светлите дрехи. Ако е възможно перете отделно слабо и силно замърсените дрехи.

Замърсяване/силно, средно, слабо/

Разделяйте силно и слабо замърсените дрехи.

Цвят/бяло, светло, тъмно/

Разделяйте белите от цветните дрехи.

Мъх/ които имат мъх и такива,

Разделяйте.

по които се лепят мъхове/

#### 3. Преди да заредите пералнята.

- Комбинирайте при зареждане големи и по-малки неща. Нареджайте по-големите първо по-големите късове. Те не трябва да бъдат повече от половината от прането.
- Избягвайте да перете само един къс. Това може да дисбалансира машината и да повиши нивото на шума и вибрациите.

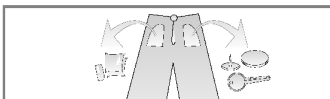

- Проверете внимателно всички джобове за да сте сигурни, че са празни. Остри и метални предмети, могат да причинят не само повреда на пералнята, но и да развалят дрехите Ви.

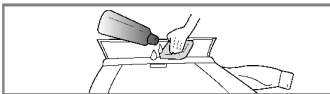

- Затворете циповете, закопчайте копчетата и се убедете, че няма да се захванат за други дрехи.

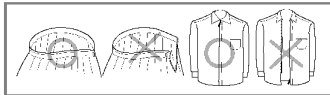

- Предварително обработете най-замърсените участъци на дрехите/маншети и яки/ с подходящ концентриран препарат.

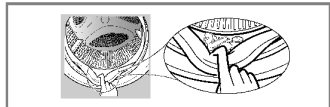

- За да предпазите уплътненията от повреда, проверете за останало пране между вратата и уплътненията.

- Проверете уплътненията на вратата за попаднали малки предмети.



- Проверете барабана за останало пране. Това може да го намачка или повреди при следващия цикъл.

## ОСТАВЯНЕ НА ПРЕПАРАТ

### 1. Кутия за препарат

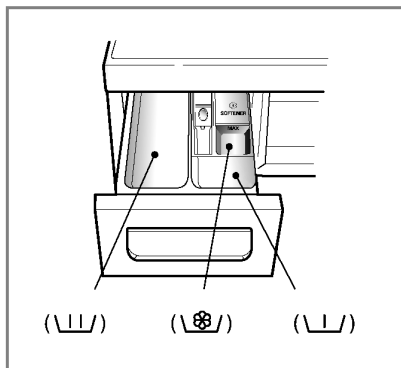

- В най-лявото отделение поставете прах при програма без предпране. → \ \ /
- В лявото и дясното чекмедже поставете препарат, ако сте избрали цикъл с предпране. → \ \ / • \ \ /

### 2. Добавяне на омекотител.

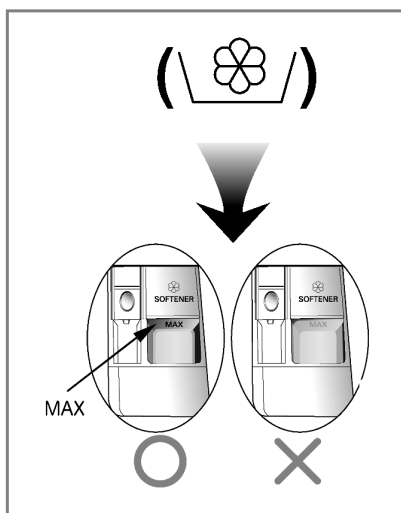

- Никога не сипвайте повече омекотител от отбелязаното ниво. Затворете бавно чекмеджето за препарат. Това може да предизвика по-ранно попадане на омекотител върху дрехите и да ги повреди.
- Не оставяйте неизползвания омекотител в чекмеджето да срок по-дълъг от 2 дни.
- Омекотителят се добавя автоматично по време на прането.
- Не отваряйте чекмеджето, докато пералнята зарежда с вода.
- Не използвайте обезцветяващи продукти.
- \* Никога не изсипвайте омекотителя директно върху дрехите.

## **П** ОСТАВЯНЕ НА ПРЕПАРАТ

### **3. Дозирание на препаратa.**

- Винаги следвайте инструкциите, отбелязани на кутията на препаратa от завода-производител.
- Ако предозирате праха, това може не само да увреди прането, но и да създаде условия за претоварване на мотора.
- Използвайте само такива прахообразни перилни продукти, на които е изрично отбелязано, че се употребяват за пране в автоматично перални.
- Количеството на препаратa, трябва да е съобразено и с количеството на зареденото в пералнята пране.
- Препаратът се измива от чекмеджето в началото на перилния цикъл.

### **4. ОМЕКОТИТЕЛ ЗА ВОДА**

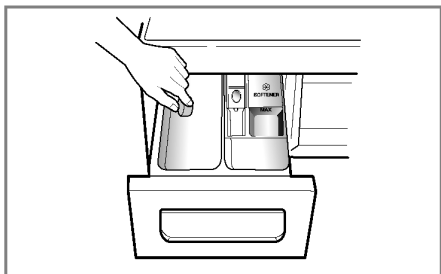

- ОМЕКОТИТЕЛ ЗА ВОДА МОЖЕ ДА СЕ ИЗПОЛЗВА, КАТО НАПРИМЕР Предпазване от котлен камък (Калгон), ЗА ДА СЕ СПЕСТИ УПОТРЕБАТА НА ПЕРИЛНИ ПРЕПАРАТИ В ЗОНИ С ИЗКЛЮЧИТЕЛНО ТЪВЪРДА ВОДА. ДА СЕ ДОЗИРА СПОРЕД УКАЗАНОТО НА ОПАКОВКАТА КОЛИЧЕСТВО. НАЙ-НАПРЕД ДОБАВЕТЕ ПЕРИЛЕН ПРЕПАРАТ, А СЛЕД ТОВА ОМЕКОТИТЕЛ.
- ИЗПОЛЗВАЙТЕ КОЛИЧЕСТВО ОТ ПЕРИЛНИЯ ПРЕПАРАТ КАТО ЗА МЕКА ВОДА.

### **5. Използване на таблетки**

- 1) Отворете вратата и сложете таблетките в барабана

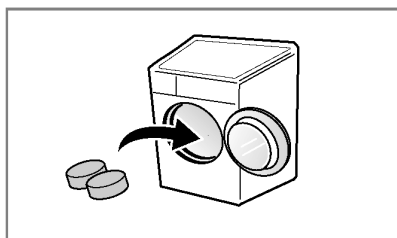

- 2) Сложете прането в барабана

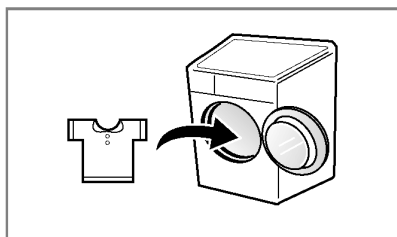

- 3) Затворете вратата.

# ФУНКЦИИ

## ■ Препоръчителни условия за пране на различните материи и цветовете.

Програма	Материя	Темп.	Опции	К-во
<b>Памук</b> (☉)	Лесно боядисващо се пране (ризи, спално бельо, нощници...) и бели памучни тъкани (бельо...)	60°C [Студено (❄), 30°C, 40°C, 95°C]	- Изплакване с медицинска грижа (☺) - Интензивно (☼) - Предпране (☹) - Без мачкване (☹)	Според номиналния капацитет
<b>Синтетика</b> (△)	Полиамид, Акрил, полиестер	40°C [Студено (❄), 30°C, 60°C]		4,0 kg
<b>Памучно бързо</b> (☉»)	Памучни тъкани, които са леко замърсени			6,0 kg
<b>Бързо 30</b> (☼)	Цветно пране, лесно избеляващи цветове	30°C [Студено (❄), 40°C]	- Интензивно (☼) - Без мачкване (☹)	2,0 kg
<b>Деликатно</b> (☼)	Коприна, передета	40°C [Студено (❄), 30°C]		
<b>Ръчно пране/ Вълна</b> (☼/☼)	"Ръчно пране" се използва за деликатно и вълнено пране.			
<b>Завивки</b> (☼)	Памучни завивки с пълнеж, възглавници, одеала, покривала за дивани с лек пълнеж			
<b>Обемисто</b> (☼)	Дебели дрехи, поемащи много вода при пране (пуловери)	30°C [Студено (❄)]		1 Среден размер (9 чифта дрехи)
<b>Грижа за бебето</b> (☼)	Бебешко пране	60°C (40°C, 95°C)	- Изплакване с медицинска грижа (☺) - Интензивно (☼) - Предпране (☹) - Без мачкване (☹)	Според номиналния капацитет
<b>Биогрижа</b> (☼)	за отстраняване на петна от белтъчини	60°C (95°C)		Според номиналния капацитет
<b>След изваряване</b> (☼)	За отстраняване на остатъци от прах за пране след изпиране с изваряване	95°C		

- \* **Температура на водата** : Изберете температура, която да е подходяща за програмата. Когато перете, винаги следвайте указанията в етикета на производителя на дрехата.
- \* **Интензивно** : Ако прането е силно замърсено, ефикасно е използването на опция "Интензивно".
- \* **Настройка на програмата** с опция "Памук (☉) 60°C+Интензивно" тестване съгласно или в съответствие с IEC60456 и EN60456.
- \* **Предпране** : Когато прането е много силно замърсено.
- \* **Без мачкване** : Ако искате да предотвратите мачкането, натиснете бутон Без мачкване.
- \* **Изплакване с медицинска грижа** : за висока ефективност или по-голяма чистота при операцията по изплакване можете да изберете опцията Изплакване с медицинска грижа.



Програмата за пране на вълна в тази машина е одобрена от Woolmark за пране на продукти на Woolmark, за които се допуска машинно пране, при условие, че продуктите се перат съгласно инструкциите на етикетите им и указанията на производителя на тази перална машина M0801.

- **Забележки** : Препоръчва се използване на неутрален перилен препарат. С цел запазване на дрехата, в програмата за пране на вълна превъртането е бавно, а центрофугирането – с ниски обороти.



# КАК ДА ИЗПОЛЗУВАМЕ ПЕРАЛНЯТА

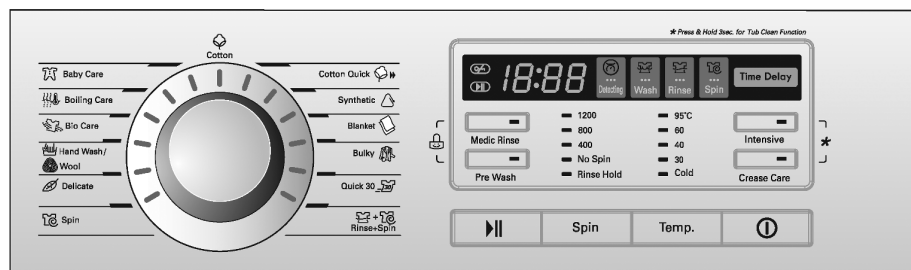

## 1. За да използвате някоя желана от Вас програма/напр. Цветно пране/:

- Натиснете бутона **Включване**.
- Натиснете бутона **Старт/Пауза**.
- Определят се автоматично тези условия:

- **Пране** (☼) : само основно пране

- **Плакнене** (☼) : 3 пъти

- **Центрофуга** (10) :

- 1400 оборота.

[F1473QD(P)(1~9)]/[F1473TD(P)(1~9)]

- 1200 оборота.

[F1273QD(P)(1~9)]/[F1273TD(P)(1~9)]

- 1000 оборота.

[F1073QD(P)(1~9)]/[F1073TD(P)(1~9)]

- 800 оборота.

[F8073QD(P)(1~9)]/[F8073TD(P)(1~9)]

- **Температура на водата** (🌡) : 60° C

- **Програма-Памук** (☼) :

## 2. Ръчно избиране на условията за пране:

- Натиснете бутона **Включване**.
- Изберете желаните от Вас условия за пране.
- Натиснете бутона **Старт/Пауза**.

## 3. Звуков сигнал вкл/изкл



- Функцията за включване/изключване на звуковия сигнал може да се управлява чрез едновременно натискане и задържане на бутоните **Отложен старт**.
- Състоянието на функцията може да се промени във всеки момент, като промяната автоматично се анулира при спиране на електрозахранването. Функцията работи и когато захранването е изключено.

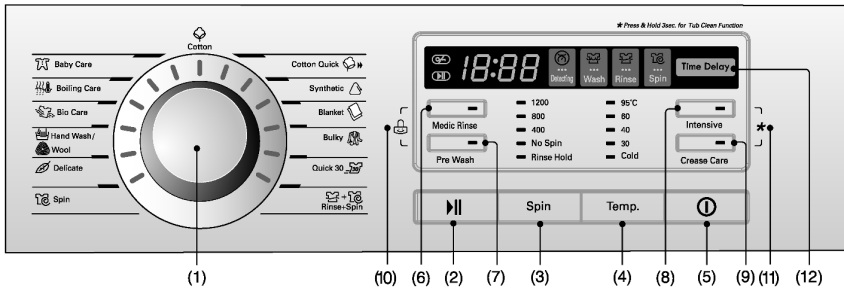

- |                           |                                   |                        |
|---------------------------|-----------------------------------|------------------------|
| (1) Програматор           | (5) Включване                     | (9) Без мачкване       |
| (2) Старт/Пауза           | (6) Изплакване с медицинска грижа | (10) Детско заключване |
| (3) Центрофуга            | (7) Предпране                     | (11) Чистене на казана |
| (4) Температура на водата | (8) Интензивно                    | (12) Отложен старт     |

## Включване



### 1. Включване

- Чрез натискане на този бутон включвате и изключвате пералнята.
- Този бутон също може да се използва, за да канцелирате избрана от Вас функция.

### 2. Встъпителна програма

- Натиснете бутона включване за включване и изключване.
- Пералнята е готова за програма Памук и другите встъпителни условия, както следва.
- Ако искате да стартирате прането без да сменят програмата, натиснете бутона **Старт/Пауза**.

#### ■ Встъпителна програма

- [F1473TD(P)(1~9)]/[F1473QD(P)(1~9)]  
- Програма за Памук / Основно пране, Нормално изплакване / 1400 оборота / 60°C
- [F1273TD(P)(1~9)]/[F1273QD(P)(1~9)]  
- Програма за Памук / Основно пране, Нормално изплакване / 1200 оборота / 60°C
- [F1073TD(P)(1~9)]/[F1073QD(P)(1~9)]  
- Програма за Памук / Основно пране, Нормално изплакване / 1000 оборота / 60°C
- [F8073TD(P)(1~9)]/[F8073QD(P)(1~9)]  
- Програма за Памук / Основно пране, Нормално изплакване / 800 оборота / 60°C

## Програматор

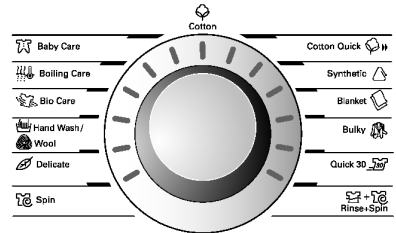

- Вашата пералня разполага с 13 различни програми, с които да изпирате различни видове пране.
- Вашата пералня е конструирана така, че когато натиснете бутона **Старт/Пауза**, Автоматично избира цикъл на пране "Памук".
- Програмите се сменят при завъртане на програматора, както следва:

" Памук (Cotton) – Памучно бързо (Cotton Quick) – Синтетика (Synthetic) – Завивки (Blanket) – Обемисто (Bulky) – Бързо 30 (Quick 30) – Плакнене+Центрофуга (Rinse+Spin) – Центрофуга (Spin) – Деликатно (Delicate) – Ръчно пране/Вълна (Hand Wash/Wool) – Биогрижа (Baby Care) – След изваряване (Boiling Care) – Грижа за бебето (Baby Care) ".

# КАК ДА ИЗПОЛЗУВАМЕ ПЕРАЛНЯТА

## Старт/Пауза



### 1. Старт

- Този бутон се използва за започване на избран перилен цикъл.

### 2. Пауза

- Ако желаете да стопирате за известно време пералнята, докато тя пере, можете да направите това чрез натискане този бутон.
- Ако не направите друго, пералнята се самоизключва 4 минути след като сте я стопирали.
- **NB.** Вратата няма да се отвори до 1-2 мин., ако е избрана Pause, или в края на цикъла на пране.

## Ключалка на вратата



- Светва, когато вратата на пералнята е заключена.
- Вратата може да се отключи чрез натискане на бутон Старт/Пауза, за да се спре пералнята.
- Вратата може да се отвори след кратко изчакване.

## Разпознаване



- Докато на дисплея се показва "**Разпознаване**", машината се върти бавно и установява колко пране е сложено в барабана. Това продължава няколко секунди.
- Този цикъл е **Разпознаване** в програмите за пране на Памук, Памучно бързо, и Синтетика пране.

## Опции

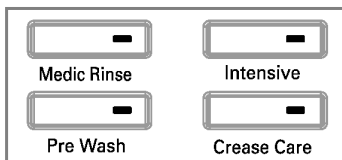

- Натискайки Опции бутона, можете да изберете от всички налични функции.

### 1. Изплакване с медицинска грижа (🧴)

- за висока ефективност или по-голяма чистота при операцията по изплакване можете да изберете опцията Medic Care Rinse.
- Тя може да бъде избрана за всички цикли, с изключение на **Бързо 30, Ръчно пране/ Вълна, Деликатно, Завивки, и Обемисто.**

### 2. Предпране (🧴)

- Когато прането е много силно замърсено.
- Този цикъл е предвиден в програмите за пране на **Биогрижа, Грижа за бебето, Синтетика, След изваряване, Памук, Памучно бързо пране.**

### 3. Интензивно (🧴)

- Ако прането е силно замърсено, ефикасно е използването на опция "Интензивно".
- Чрез избиране на опция Интензивно времето за пране може да се удължи в зависимост от избраната програма.

### 4. Без мачкване (🧴)

- Ако искате да предотвратите намачкването на дрехите, натиснете този бутон.

*Функцията е избрана, когато светне светлодиода.*

# КАК ДА ИЗПОЛЗУВАМЕ ПЕРАЛНЯТА

## Детско заключване (🔒)

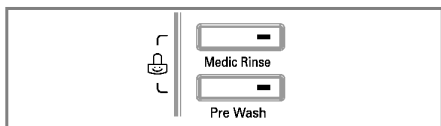

Ако искате да заключите контролното табло с цел да се избегне случайна промяна в цикъла, например, ако пипне дете, можете да използвате тази функция.

- Включването на тази функция се извършва, чрез едновременното натискане на бутоните за **Изплакване с медицинска грижа** (🧴) и **Предпране** (🧼).

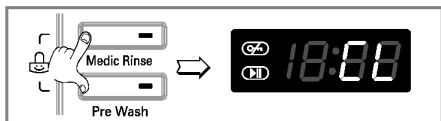

- Деактивирате я като натиснете отново едновременно бутоните за **Изплакване с медицинска грижа** (🧴) и **Предпране** (🧼).



- Ако пожелаете да изберете някаква функция, когато "Детското заключване" е активирано, направете следното:

1. Натиснете бутоните за **Изплакване с медицинска грижа** (🧴) и **Предпране** (🧼) едновременно.
2. Натиснете **Старт/Пауза**.
3. Изберете желаната от Вас програма и натиснете отново **Старт/Пауза**.

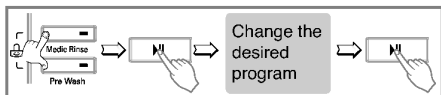

- Заключването за деца може да бъде деактивирано само като следвате инструкцията за отказ от заключване за деца. Изключването на захранването и грешки при функционирането на уреда не изключват заключването за деца

## Чистене на казана (\*)

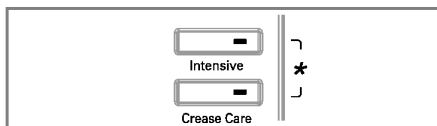

Опцията за почистване на казана може да се избере чрез едновременно натискане и задържане на бутоните **Интензивно** (🧼) и **Без мачкване** (🧼). Когато е избрана тази опция на дисплея се изписва "tcl" и всички бутони не функционират.



Почистване на казана е специален цикъл за почистване вътрешността на пералнята. Този цикъл изпозва повишено ниво на водата и високи обороти на центрофуга. Пускате този цикъл за почистване периодично.

**Как да изпозвате цикъла почистване на казана:**

1. Извадете цялото пране и затворете вратата.
2. Отворете чекмеджето за препарат и сложете течна белина в отделението за белина.

**Забележка:** Не добавяйте никакъв прах.

3. Затворете бавно чекмеджето за препарат.
4. Включете уреда и едновременно натиснете и задържете бутоните **Интензивно** (🧼) и **Без мачкване** (🧼) за 3 секунди, на дисплея ще светне "tcl"
5. Натиснете бутона **Старт/Пауза** за да стартирате програмата.
6. След приключване на цикъла оставете вратата отворена за да изсъхне вътрешността на пералнята и стъклото на вратата.

**⚠️ Внимание:** Ако имате малко дете, внимавайте да не оставите вратата отворена прекалено дълго.

# КАК ДА ИЗПОЛЗУВАМЕ ПЕРАЛНЯТА

## Центрофугиране ( )

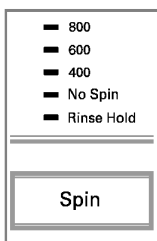
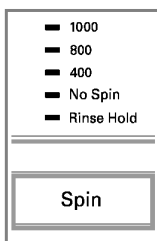
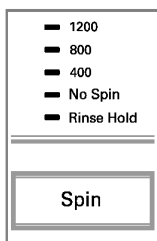
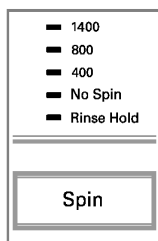



















- Когато натиснете бутона центрофуга, можете да регулирате скоростта на центрофугиране

[F1473TD(P)(1~9)] [F1273TD(P)(1~9)] [F1073TD(P)(1~9)] [F8073TD(P)(1~9)]  
 [F1473QD(P)(1~9)] [F1273QD(P)(1~9)] [F1073QD(P)(1~9)] [F8073QD(P)(1~9)]



















### 1. Избор на центрофуга.

- Скоростта на центрофугиране, която можете да изберете, съобразно модела на пералнята и в зависимост от модела, се променя, както следва:









#### F1473TD(P)(1~9)/F1473QD(P)(1~9)











- Памук (  ), Памучно бързо (  ), Плакнене+Центрофуга (  ), Бързо 30 (  ), Биогрижа (  ), Обемисто (  )  
 -  - 400 - 800 - 1400
- Деликатно (  ), Завивки (  ), Грижаза бебето (  ), След изваряване (  ), Синтетика (  ), Ръчно пране/Вълна (  )  
 -  - 400 - 800
- Центрофуга (  )  
 - 400 - 800 - 1400

#### F1273TD(P)(1~9)/F1273QD(P)(1~9)



















- Памук (  ), Памучно бързо (  ), Плакнене+Центрофуга (  ), Бързо 30 (  ), Биогрижа (  ), Обемисто (  )  
 -  - 400 - 800 - 1200
- Деликатно (  ), Завивки (  ), Грижаза бебето (  ), След изваряване (  ), Синтетика (  ), Ръчно пране/Вълна (  )  
 -  - 400 - 800
- Центрофуга (  )  
 - 400 - 800 - 1200

#### F1073TD(P)(1~9)/F1073QD(P)(1~9)

- Памук (  ), Памучно бързо (  ), Плакнене+Центрофуга (  ), Бързо 30 (  ), Биогрижа (  ), Обемисто (  )  
 -  - 400 - 800 - 1000

- Деликатно (  ), Завивки (  ), Грижаза бебето (  ), След изваряване (  ), Синтетика (  ), Ръчно пране/Вълна (  )  
 -  - 400 - 800
- Центрофуга (  )  
 - 400 - 800 - 1000

#### F8073TD(P)(1~9)/F8073QD(P)(1~9)

- Памук (  ), Памучно бързо (  ), Плакнене+Центрофуга (  ), Бързо 30 (  ), Биогрижа (  ), Обемисто (  )  
 -  - 400 - 600 - 800
- Деликатно (  ), Завивки (  ), Грижаза бебето (  ), След изваряване (  ), Синтетика (  ), Ръчно пране/Вълна (  )  
 -  - 400 - 600
- Центрофуга (  )  
 - 400 - 600 - 800

### 2. Без центрофуга ( )

- Когато изберете тази функция, тя не центрофугира прането след като изпразни водата.

### 3. Без изплакване ( )

- Избира се чрез последователно натискане на бутона за центрофугата; дрехите остават в машината без да се пускат на центрофуга.
- За да зададете сушене, или центрофуга, след като функцията без изплакване е завършена, използвайте бутона на центрофугата на желаната програма. (центрофуга)

*Функцията е избрана, когато светне*

# КАК ДА ИЗПОЛЗУВАМЕ ПЕРАЛНЯТА

## Температура на водата (🌡️)

- 95°C
- 60
- 40
- 30
- Cold

Temp.

- Температурата на водата може да бъде избрана, завъртайки програмния бутон.

- *Студено* (\*).

- 30°C / 40°C / 60°C / 95°C.

- Температурата на водата се избира за всяка програма, както следва:

*При избиране на съответната температура светва светодиода.*

## Отложен старт (🕒)



*За да подготвите този цикъл на пране, следвайте следните инструкции:*

- Пуснете водата.
- Пъхнете прането и затворете врата.
- Поставете прах за пране и омекотител.
- Как да използваме "Отложен старт".
  - Натиснете бутона **Натиснете бутона Включване**.
  - Натиснете програматора, за да изберете исканата от **Вас** програма.
  - Натиснете бутона "Отложен старт" и изберете желаното от Вас време на забавяне.
  - Натиснете **Старт/Пауза**(".").
- Ако натиснете този бутон на функцията "Отложен старт" веднъж, автоматично се избира забавяне от 3 часа. Максималното време за забавяне е 19 часа. При всяко следващо натискане на бутона, времето за забавяне се увеличава с 1 час.
- Имайте предвид, че посоченото време е ориентировъчно. Всичко зависи от налягането на водата и нейната температура.

## ДИСПЛЕЙ



### 1. Специални функции на дисплея.

- Когато е избрано "Детско заключване" на дисплея се изписва "CL".
- Когато е избрана функция "Отложен старт" показва оставащото време до края на перилния цикъл.

### 2. Самодиагностика.

- Пералнята е в състояние да разпознае някои проблеми, след което да изпише на дисплея определен код, които означава, вероятният вид на проблема. Ето списък на тези кодове:

"PE": Нарушения във водното налягане.

"FE": Препълване с вода.

"dE": Вратата не е затворена.

"lE": Проблем с входящата вода.

"OE": Проблем с изходящата вода.

"UE": Проблем с балансирането.

"tE": Проблем с температурата на водата.

"CE": Претоварване.

"LE": Претоварване на мотора.

"PF": Пералнята е била без захранване.

### 3. Приключване на перилния цикъл.

- Когато перилният цикъл е приключил, на дисплея се изписва "End".

### 4. Оставащо време

- По време на прането, на дисплея са изписва оставащото време до края на цикъла.
- Според производителя, приблизителната продължителност на перилния цикъл е както следва:

- Памук 95°C (☼) : 1,54 часа

- Памук 60°C (☼) : 1,52 часа

- Памучно бързо (☼») : 1,26 часа

- Синтетика (△) : 1,15 часа

- Бързо 30 (☼) : 30 минути.

- Плакнене+Центрофуга (☼+☼) : 20 минути.

- Ръчно пране/Вълна (☼/☼) : 56 минути.

- Деликатно (☼) : 1,10 минути.

- Завивки (☼) : 1,11 часа

- Биогрижа (☼) : 2,14 часа

- Грижаза бебето (☼) : 1,54 часа

- След изваряване (☼) : 2,36 часа

- Обемисто (☼) : 58 минути.

- Имайте предвид, че посоченото време е ориентировъчно. Всичко зависи от налягането на водата и нейната температура.
- Ако прането е дисбалансирано, това също може да увеличи времето за пране.

## ПОДДРЪЖКА

\* **ВИНАГИ КОГАТО ПОЧИСТВАТЕ ПЕРАЛНЯТА ВИНАГИ Я ИЗКЛЮЧВАТЕ ОТ ЕЛЕКТРИЧЕСКАТА МРЕЖА ЗА ДА ИЗБЕГНЕТЕ ВЪЗМОЖНОСТТА ОТ ТОКОВ УДАР.**

\* **Ако уредът няма да се използва повече отстранете основните кабели и дезактивирайте механизма за заключване на вратата.**

### ■ Почистване на входящата система за вода.

- " ; E " Това съобщение, изписано на дисплея означава, че водата не достига до чекмеджето за препарат.
- Ако водата е прекалено "твърда" ,то частици варовик могат да запушат филтъра. Затова е добре при такива условия да почиствате от време на време филтъра.

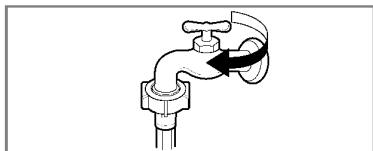

1. Изключете подаването на вода от крана.

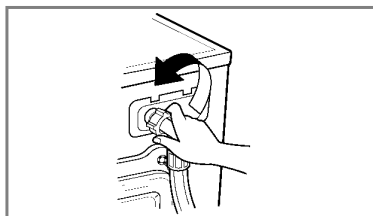

2. Отвийте входящия маркуч от пералнята.

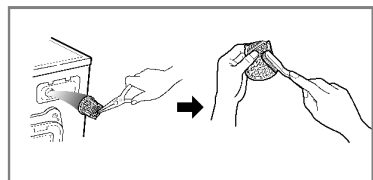

3. Почистете филтъра с помощта на твърда четка.

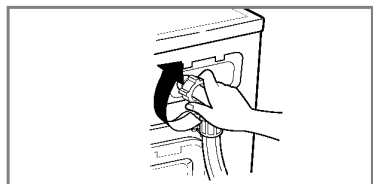

4. Върнете маркуча.



## ПОДДРЪЖКА

### ■ Почистване на филтъра на филтъра на изходящата вода.

\* Този филтър задържа мъхове, малки предмети и други боклуци, попаднали случайно в пералнята. Проверявайте регулярно неговото състояние.

**⚠ ВНИМАНИЕ** Бъдете внимателни и вземете мерки преди да отворите филтъра, защото в него се задържа вода, която може да наводни пода.

Почистването на филтъра се извършва така:

\* Ако искате да почистите отводняващата помпа, изчакайте известно време преди да отворите вратата на пералната.

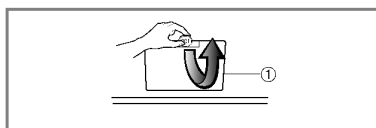

1. Отворете долния капак (①) като използвате монета. Завъртете крана на филтъра (②), за да го извадите.

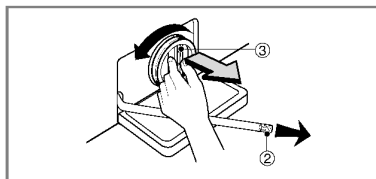

2. Изключете маркуча, за да изтече водата. Поставете съд, за да избегнете наводнението на пода. Когато водата престане да изтича, завъртете (③) и отворете.

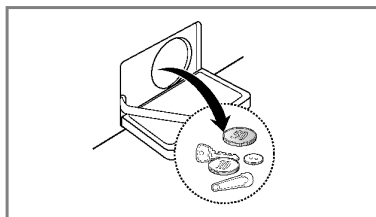

3. Извадете филтъра навън и почистете (③).

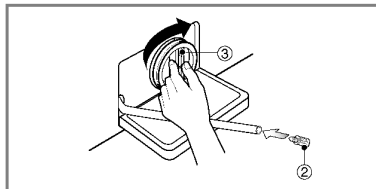

4. След почистване върнете филтъра на мястото му, като го по посока на часовниковата стрелка, върнете (②) на мястото му затворете капака/1/.

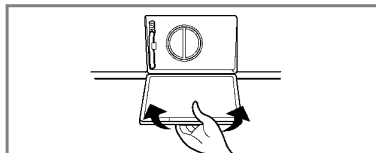

## ПОДДРЪЖКА

### ■ ПОЧИСТВАНЕ НА ЧЕКМЕДЖЕТО ЗА ПРЕПАРАТ

- \* Частици от препаратите и омекотителя остават в чекмеджето след всяко пране. По тази причина трябва да почиствате чекмеджето, като използвате за целта течаща вода.
- За да улесните работата си, можете да махнете капачето на отделението за омекотител.
- При изваждане на чекмеджето ще забележите, че в неговото гнездо също се събира препарат. Можете да го отстраните с помощта на четка.
- След като сте приключили с почистването е препоръчително да пуснете един перилен цикъл без да поставяте пране в барабана.

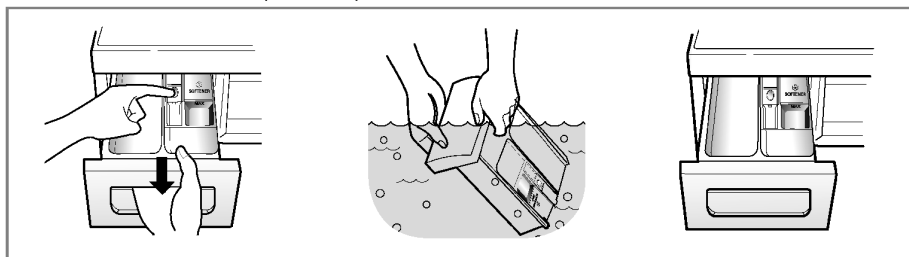

### ■ ПОЧИСТВАНЕ НА БАРАБАНА.

- \* Това почистване е задължително, ако живеете в район с "твърда" вода. Използвайте антиваровиков препарат, за да почистите.
- Въпреки, че барабана е направен от неръждаема стомана, по него може да полепне ръжда, особено в случай в втрета е попаднала монета, ключ или друг метален предмет.
- Винаги, когато използвате белина или други препарати, предварително се уверете, че те са предназначени за пералня машина.
- Никога не използвайте домакинска тел, за да почистите барабана.

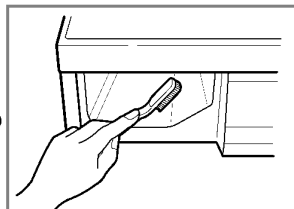

### ■ Барабан на пералнята

- Ако живеете в район с твърда вода, може да се образуват наслагвания от варовик, на места, където не може да бъде забелязан и трудно може да бъде премахнат. С течение на времето може да се образуват наслагвания и да се наложи смяна на барабана.
- Въпреки че барабанът е направен от неръждаема стомана, възможно е да се образуват петна от ръжда, причинени от малки метални частици (кламери, безопасни игли), попаднали в барабана.
- Барабанът трябва периодично да се почиства.
- Ако използвате оцветяващи или избелващи препарати, уверете се, че са подходящи за употреба в пералнята. Премахвайте всички образували се петна с препарат за неръждаема стомана.

## **ПОДДРЪЖКА**

### ■ Почистване на пералнята отвън

Подходящата поддръжка на пералнята може да увеличи нейния живот.

Отвън машината може да бъде почистена с неутрален дезинфекционен препарат, използван в домакинството.

Използвайте влажен парцал и пазете повърхността от надраскване с остър предмет.

Важно: Не използвайте метилов спирт, разреждатели или подобни продукти.

### ■ Интериор

Подходящата поддръжка на пералнята може да увеличи нейния живот.

Отвън машината може да бъде почистена с неутрален дезинфекционен препарат, използван в домакинството.

Използвайте влажен парцал и пазете повърхността от надраскване с остър предмет.

Важно: Не използвайте метилов спирт, разреждатели или подобни продукти.

### ■ При ниски температури

Ако пералнята се съхранява в условия, където са възможни минусови температури, следвайте инструкциите, за да предотвратите евентуални повреди:











- Спрете крана за снабдяване с вода.
- Махнете маркучите от източниците на вода и отводнете маркучите.
- Приберете електрическия шнур в обособения електрически изход.
- Добавете 1 галон (3,8л) нетоксичен антифриз RV в празния барабан. Затворете вратата.
- Нагласете центрифугата и оставете пералнята да изхвърли цялата вода. Не цялото количество RV ще бъде изхвърлено.
- Изключете щепсела, подсушете барабана отвътре и затворете вратата... и подсушете излишната вода

СИМПТОМ	ВЪЗМЖНА ПРИЧИНА	РЕШЕНИЕ
<p>Дрънкащ звук</p> <p>Силен звук</p> <p>Вибрационен шум</p>	<ul style="list-style-type: none"> <li>• В барабана са попаднали дребни метални предмети</li> <li>• По-тежо пране може да произведе такъв шум. Това е нормално.</li> <li>• Махнахте ли транспортните болтове?</li> <li>• Нивелирахте ли добре?</li> </ul>	<p>Спрете пералнята и проверете внимателно барабана и филтъра. Ако шумът продължава и след почистване, моля обърнете се към сервиза.</p> <p>Ако шумът е силен, е възможно да е нарушен баланса на прането. При това положение източете водата спрете пералнята, отворете вратата и пренаредете прането.</p>
<p>Има изтичане на вода</p> <p>Преливане</p> <p>Водата не влиза в пералнята или влиза бавно.</p> <p>Водата не се оттича или се оттича бавно.</p>	<ul style="list-style-type: none"> <li>• Маркуча се е откачил от крана или от пералнята</li> <li>• Маркучът е запушен.</li> <li>• Водоподаването е спряно.</li> <li>• Клапанът на водата не е отворен докрай.</li> <li>• Маркучът е прегънат.</li> <li>• Филтърът е запушен</li> <li>• Маркучът е запушен.</li> </ul>	<p>Проверете връзките на маркучите.</p> <p>Отстранете маркуча и се свържете с водопроводчик.</p> <p>Поставили сте неподходящ прах или сте предозирали.</p> <p>Проверете чешмата.</p> <p>Отворете клапана докрай.</p> <p>Изправете маркуча.</p> <p>Почистете филтрите.</p> <p>Почистете маркуча на течаща вода.</p>

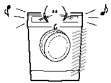

## ПИСЪК НА ВЪЗМЖНИ ПОВРЕДИ

СИМПТОМ	ВЪЗМЖНА ПРИЧИНА	РЕШЕНИЕ
Прането не започва	<ul style="list-style-type: none"><li>• Не сте включили кабела в електричеството или има прекъсната връзка</li><li>• Бушонът е изгорял или има спад на напрежението.</li><li>• Не сте пуснали водата.</li><li>* Не сте затворили вратата.</li></ul>	<p>Уверете се, че щепсълът е в контакта.</p> <p>Проверете за централен проблем на мрежата</p> <p>Пуснете водата.. Затворете внимателно вратата.</p>
Вратата не се отваря.		<p>Това е направено, за да се предотвратят нещастни случаи. Тя се заключва по време на работа. Механизмът се отваря 1-2 минути след края на прането.</p>
Програмата пере по-дълго отколкото е показано в упътването.		<ul style="list-style-type: none"><li>• Имайте предвид, че посоченото време е ориентировъчно. Всичко зависи от налягането на водата и нейната температура.</li><li>• Ако прането е дисбалансирано, това също може да увеличи времето за пране.</li></ul>

СИМПТОМ	ВЪЗМЖНА ПРИЧИНА	РЕШЕНИЕ
	<ul style="list-style-type: none"> <li>• Няма водоподаване.</li> <li>• Не сте отворили клапана докрай.</li> <li>• Маркучът е сгънат.</li> </ul>	<p>Проверете чешмата. Отворете клапана докрай. Изправете маркуча. Проверете филтъра.</p>
	<ul style="list-style-type: none"> <li>• Маркучът е прегънат.</li> <li>• Филтърът е запушен</li> </ul>	<p>Изправете маркуча. Почистете филтрите</p>
	<ul style="list-style-type: none"> <li>• Прането е прекалено малко.</li> <li>• Прането е разбалансирано.</li> <li>• Ако сте поставили прекалено големи дрехи/халати/, те могат да нарушат баланса.</li> <li>• Възможно е да не се изцеди достатъчно добре при центрофуга. Просто повторете центрофугиране.</li> </ul>	<p>Прибавете още пране.</p> <p>Пренаредете прането и повторете центрофугата.</p>
	 <p>Затворете вратата.</p>	<p>Затворете вратата, ако дисплеят продължава да показва това съобщение, извикайте сервизен техник.</p>
		<p>Изключете от ел.мрежата и извикайте техник.</p>
	<p>Преливане на вода.</p>	<p>Изключете от ел.мрежата и извикайте техник.</p>
	<p>Сензорът за нивото водата е повреден.</p>	<p>Изключете от водата и извикайте техник.</p>
	<p>Претоварване на мотора.</p>	<p>Изключете от ел.мрежата и извикайте техник.</p>
	<p>Претоварване на мотора.</p>	<p>Изключете от водата и извикайте техник.</p>
	<p>Пералнята е била без захранване.</p>	<p>Рестартирайте цикъла.</p>

### Изхвърляне на вашия стар уред

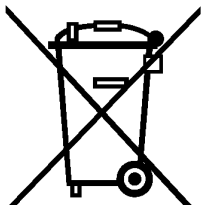

1. Когато този символ на задраскана кофа за боклук е поставен върху дадено изделие, това означава, че изделието попада под разпоредбите на Европейска директива 2002/96/ЕО.
2. Всички електрически и електронни изделия трябва да се изхвърлят отделно от битовите отпадъци, в определени за целта съоръжения, посочени от държавните или местните органи.
3. Правилното изхвърляне на вашия уред ще помогне за предотвратяване на възможни негативни последици за околната среда и човешкото здраве.
4. За по-подробна информация за изхвърлянето на вашия стар уред се обърнете към вашата община, службите за събиране на отпадъци или магазина, откъдето сте купили своя уред.

Гаранцията не включва:

- Изпращане на сервизен специалист във вашия дом, за да ви научи как да използвате уреда.
- Ако уредът е свързан към напрежение, различно от посоченото върху табелката с техническите характеристики.
- Ако повредата е причинена от злополука, небрежност, неправилна употреба или непреодолима сила.
- Ако повредата е причинена от фактори, различни от нормалната битова употреба или от употребата в съответствие с ръководството за потребителя.
- Даване на указания за използване на уреда или промяна на настройката на уреда.
- Ако повредата е причинена от вредители, като например плъхове или хлебарки и др.
- Шум или вибрации, които се смятат за нормални, напр. звук от източване на вода, от центрофугиране или предупредителни сигнали.
- Коририране на инсталирането, например нивелиране на уреда, регулиране на източването.
- Нормална поддръжка, която се препоръчва от ръководството за потребителя.
- Отстраняване на външни предмети / вещества, попаднали в машината, включително помпата и филтъра на хранящия маркуч, например ситни камъчета, гвоздеи, банели от сутиени, копчета и др.
- Смяна на предпазители, нагаждане на електрическата или водопроводната мрежа в дома.
- Поправка след неразрешен ремонт.
- Каквито и да било повреди на лична собственост, причинени от евентуални дефекти на този уред.
- Ако този уред се използва за търговски цели, гаранция за него не се предоставя.  
(Пример: Обществени места, като например бани, пансиони, спортни центрове, общежития)  
Ако уредът е инсталиран извън обичаен сервизен район, всички транспортни разходи, свързани с ремонта на уреда или замяната на дефектни части, се поемат от собственика.

# Memo



# Memo

# Memo

# **M**emo

---



**LG Electronics Inc.**