



MANUEL D'UTILISATION

ENREGISTREUR PORTABLE CASSETTE CD

FRANÇAIS

Veillez lire attentivement ce manuel avant d'utiliser votre lecteur et conservez-le pour vous y référer ultérieurement.

MODÈLE
LPC54 (LPC54)

P/NO : MFL61543982

Précautions et informations sur la sécurité



ATTENTION : AFIN DE RÉDUIRE LE RISQUE DE CHOC ÉLECTRIQUE, NE RETIREZ PAS LE BOÎTIER (NI L'ARRIÈRE). AUCUNE PIÈCE DE CET APPAREIL N'EST SUSCEPTIBLE D'ÊTRE RÉPARÉE PAR L'UTILISATEUR. CONFIEZ L'ENTRETIEN DE L'APPAREIL À DES PERSONNES QUALIFIÉES.



Le symbole d'un éclair à l'intérieur d'un triangle sert à avertir l'utilisateur de la présence d'une tension dangereuse non isolée dans le corps de l'appareil, qui peut être suffisamment élevée pour provoquer un risque d'électrocution.



Le symbole d'un point d'exclamation à l'intérieur d'un triangle sert à avertir l'utilisateur de la présence d'instructions d'utilisation et de maintenance (entretien) importantes dans la documentation qui accompagne l'appareil.

AVERTISSEMENT: POUR PRÉVENIR TOUT RISQUE D'INCENDIE OU D'ÉLECTROCUTION, N'EXPOSEZ PAS CET APPAREIL À LA PLUIE OU À L'HUMIDITÉ.

AVERTISSEMENT: n'installez pas cet appareil dans un espace confiné tel qu'une bibliothèque ou tout autre meuble similaire.

ATTENTION: n'obstruez pas les ouvertures d'aération. Installez l'appareil conformément aux instructions du fabricant. Les fentes et les ouvertures du boîtier servent à assurer la ventilation et le bon fonctionnement de l'appareil, ainsi qu'à le protéger contre la surchauffe. Les ouvertures ne doivent jamais être bloquées en installant l'appareil sur un lit, un canapé, un tapis ou toute autre surface similaire. Cet appareil ne doit pas être placé dans un emplacement fermé tel qu'une bibliothèque ou une étagère, à moins d'assurer une ventilation adéquate ou que les instructions du fabricant l'autorisent.

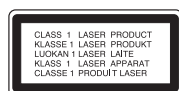

ATTENTION : cet appareil utilise un système laser. Afin de garantir l'utilisation correcte de cet appareil, veuillez lire attentivement ce manuel d'utilisation et conservez-le pour vous y référer ultérieurement. Si l'appareil nécessite une intervention de maintenance, contactez un point de service après-vente agréé. L'utilisation de commandes, de réglages ou de procédures autres que ceux décrits dans ce document peut entraîner une exposition à des radiations dangereuses. Pour éviter l'exposition directe au faisceau laser, n'essayez pas d'ouvrir le boîtier. Le rayonnement laser est visible lorsque l'appareil est ouvert. **NE REGARDEZ PAS DIRECTEMENT LE FAISCEAU.**

ATTENTION: l'appareil ne doit pas être exposé à des projections d'eau ou à des éclaboussures, et aucun objet rempli de liquide tel qu'un vase ne doit être posé sur l'appareil.

2

PRÉCAUTION concernant le cordon d'alimentation

Il est recommandé de brancher la plupart des appareils sur un circuit dédié.

Autrement dit, un circuit comportant une prise de courant qui alimente uniquement cet appareil et qui n'a ni autres prises ni circuit dérivé. Reportez-vous à la page des spécifications de ce manuel d'utilisation pour plus de détails. Ne surchargez pas les prises murales. Les prises murales surchargées, desserrées ou endommagées, les câbles de rallonge, les cordons d'alimentation effilochés, ou les gaines isolantes craquelées ou endommagées constituent un danger. Chacune de ces conditions peut entraîner un risque de choc électrique ou d'incendie. Examinez régulièrement le cordon de votre appareil. S'il paraît endommagé ou détérioré, débranchez-le, cessez d'utiliser l'appareil et faites remplacer le cordon par un cordon strictement identique auprès d'un point de service après-vente agréé. Protégez le cordon d'alimentation de sorte qu'il ne puisse pas être tordu, entortillé, pincé, coincé dans une porte ou piéciné. Faites particulièrement attention aux fiches, aux prises murales et au point d'où sort le cordon de l'appareil. Pour déconnecter l'appareil du réseau électrique, retirez le cordon d'alimentation de la prise électrique. Lors de l'installation de l'appareil, assurez-vous que la prise soit facilement accessible.

La plaque signalétique de l'appareil figure en-dessous de l'appareil.

Cet appareil est équipé d'une batterie transportable ou de piles rechargeables.

Retrait sans danger de la batterie ou des piles de l'appareil: pour retirer la batterie ou les piles usagées, procédez dans l'ordre inverse de leur insertion. Pour empêcher toute contamination de l'environnement et tout danger pour la santé des êtres humains et des animaux, la batterie ou les piles usagées doivent être mises au rebut dans le conteneur approprié à un point de collecte prévu pour leur recyclage. Ne jetez pas la batterie ou les piles usagées avec les autres déchets. Recyclez toujours les batteries et piles rechargeables usagées.

Les piles ne doivent pas être exposées à une chaleur excessive comme le soleil, ou le feu.



Mise au rebut des produits

1. Le pictogramme d'une poubelle barrée sur le produit indique que le produit est conforme à la Directive européenne 2002/96/CE.
2. Tous les déchets électriques et électroniques doivent être collectés séparément et transportés par les services de voirie municipaux vers des installations spécifiques de collecte des déchets, identifiées en conséquence par le gouvernement ou par les autorités locales.
3. Le traitement correct de votre vieil appareil contribue à protéger l'environnement et la santé des personnes.
4. Pour plus d'informations sur le traitement de votre appareil en fin de vie, merci de bien vouloir vous adresser à votre mairie, au service de la voirie ou au magasin où vous avez acheté le produit.



LG Electronics déclare par la présente que ce ou ces produits sont conformes aux exigences essentielles et aux dispositions applicables des directives 2004/108/CE, 2006/95/CE et 2009/125/CE.

Représentant européen :

LG Electronics Service Europe B.V.
Veluwezoom 15, 1327 AE Almere, Pays-Bas
(Tél. : +31-(0)36-547-8888)

Alimentation

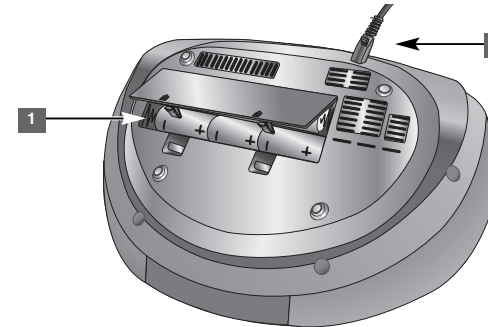

1 Insertion des piles

1. Ouvrez le couvercle du compartiment des piles en appuyant au niveau des ergots.
2. Insérez six piles "C" (R14) (non fournies) dans le compartiment en respectant les polarités \oplus et \ominus .
3. Remettez le couvercle du compartiment des piles en place.

2 Raccordement du cordon d'alimentation

1. Raccordez une extrémité du cordon d'alimentation (fourni) à la prise d'entrée secteur AC IN située à l'arrière de votre appareil.
2. Enfoncez l'autre extrémité dans la prise murale.

Remarque

- Débranchez le cordon d'alimentation de la prise murale si vous n'utilisez pas l'appareil pendant une période prolongée.
- Retirez les piles si vous prévoyez de ne pas utiliser l'appareil pendant une période prolongée afin d'éviter les dégâts dus à une possible fuite.
- Lorsque les piles sont usées, remplacez-les par des piles neuves.
- Tant que le cordon d'alimentation est branché à la prise murale, les piles ne sont pas sollicitées.
- Les batteries (intégrées ou piles) ne doivent pas être exposées à une chaleur excessive, telle que la lumière directe du soleil, un feu, etc.

Table des matières

	PAGE
Alimentation	3
Unité principale	4
Écoute de la radio	4
Écoute de CD	5
Utilisation d'un périphérique USB	6
Écoute de la musique depuis votre lecteur portable	6
Écoute de cassettes audio	7
Enregistrement sur cassette	7
Enregistrement sur un périphérique USB	8
Réglage de l'horloge	9
Dépannage	10
Spécifications	10

Unité principale

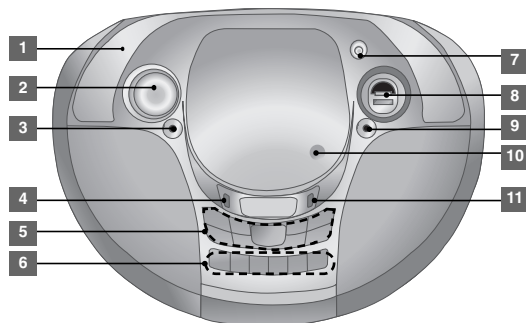

1 Poignée

2 Réglage du **VOLUME**

3 Prise casque.

Attention : l'utilisation prolongée d'un casque ou d'écouteurs à un volume élevé peut provoquer une perte d'audition.

4 **CLOCK**

Permet de régler et afficher l'heure.

5 • **⏻ / I**

Marche/arrêt

• **■ CLEAR/PRESET- EQ/**

Permet de régler la qualité sonore. Vous avez le choix entre différents effets sonores.

XDSS-

(eXtreme Dynamic Sound System) Cette technologie renforce les aigus, les graves et l'effet de son surround.

ST/MONO-

• **⏮ ⏪** BACKWARD
⏩ ⏭ FORWARD
 - SKIP/ SEARCH / TUNING / TIME +

• **▶/■ PRESET +**

• **FUNCTION**
 [CD, USB, TAPE, PORTABLE, FM, AM]

• **● / II**

Permet d'enregistrer (enregistrement vers un périphérique USB)/mettre en pause

• **REPEAT- SET- PROG-**

6 Touches utilisées pour la lecture d'une cassette.

• **II** Pause
 • **■/▲** Arrêt/éjection
 • **⏮/⏭** Recherche
 • **◀** Lecture
 • **●** Enregistrement

7 ANTENNE

8 Connecteur **USB**

9 **PORT.IN**

Vous pouvez utiliser l'appareil pour lire la musique depuis divers types de lecteur portable.

10 **▲ PUSH OPEN**

Permet d'insérer ou de sortir un CD.

11 **TIMER**

La fonction **TIMER** vous permet d'allumer ou d'éteindre le lecteur de CD, le périphérique USB et le **TUNER** au moment de votre choix.

Écoute de la radio

	SUR L'APPAREIL
1. Sélectionner FM ou AM (facultative)	FUNCTION
2. Sélectionner la station de radio	TUNING +/-
3. Mémoriser une station de radio: Un numéro prédéfini apparaîtra dans l'afficheur.	PROG -
4. Sélectionner le numéro prédéfini	PRESET +/-
5. Confirmer le choix: Vous pouvez mémoriser jusqu'à 50 stations de radio. (FM: 30, AM: 20)	PROG -
6. Sélectionner une station mémorisée	PRESET +/-

Écoute de la radio : autres possibilités

Recherche automatique de stations

- Maintenez enfoncée la touche **TUNING +/-** de l'appareil pendant plus de 0,5 seconde.
- Le tuner va rechercher automatiquement les stations et s'arrêtera lorsqu'il en aura détecté une.

Suppression de toutes les stations mémorisées

- Maintenez enfoncée la touche **■ CLEAR** de l'appareil pendant deux secondes. L'inscription "CLEAR" s'affiche.
- Appuyez sur la touche **■ CLEAR** de l'appareil pour effacer toutes les stations mémorisées.

Amélioration d'une mauvaise réception FM

Maintenez enfoncée la touche **ST/MONO-** de l'appareil. Le tuner passe de stéréo à mono, ce qui améliore généralement la réception.

Écoute de CD

Cet appareil permet de lire des CD audio et MP3/WMA.

	SUR L'APPAREIL
1. Sélectionner la fonction CD	FUNCTION
2. Ouvrir le compartiment à CD	▲ PUSH OPEN
3. Insérer le CD: face avec étiquette vers le haut.	-
4. Fermer le compartiment à CD	-
5. Démarrer la lecture du CD	▶/
6. Arrêter la lecture du CD	■

Écoute de CD : autres possibilités

Pause ou reprise de la lecture d'un CD

- 1 Appuyez sur la touche **▶/||** de l'appareil pendant la lecture.
- 2 Appuyez de nouveau sur cette touche pour reprendre la lecture.

Recherche d'une section dans une piste

Pendant la lecture, maintenez enfoncée la touche **◀◀ ◀◀ / ▶▶ ▶▶**, puis relâchez-la à l'endroit souhaité.

Accès à une autre piste (fichier)

Appuyez sur la touche **◀◀ ◀◀ / ▶▶ ▶▶** de l'appareil.

Écoute de vos pistes (fichiers) de manière aléatoire ou répétée

- 1 Appuyez plusieurs fois sur la touche **REPEAT**.
Les pistes seront lues en boucle ou de manière aléatoire.
- 2 Pour revenir à la lecture normale, appuyez plusieurs fois sur la touche **REPEAT** afin de désactiver la lecture répétée ou aléatoire.

Remarque

Selon les caractéristiques du matériel d'enregistrement ou du CD-R/RW à proprement parler, certains disques mixtes enregistrés en multisession risquent de ne pas être lus par l'appareil.

Création de votre propre liste d'écoute

Vous pouvez lire jusqu'à 40 pistes sur un CD dans l'ordre de votre choix.

- 1 Insérez un CD et attendez qu'il soit lu.
- 2 Maintenez enfoncée la touche **PROG-** en mode arrêt.
- 3 Utilisez les touches **◀◀ ◀◀ / ▶▶ ▶▶** pour sélectionner une piste.
- 4 Appuyez de nouveau sur la touche **PROG-** pour mémoriser et sélectionner la piste suivante.
Répétez les étapes 3 et 4.
- 5 Appuyez sur la touche **▶/||** pour lire les fichiers de musique programmés.
- 6 Pour effacer votre sélection, appuyez deux fois sur la touche **■**.

Réglage de la qualité sonore

Vous avez le choix entre différents effets sonores. Appuyez plusieurs fois sur la touche **EQ/XDSS** pour faire alterner l'affichage dans l'ordre suivant :
NORMAL → ROCK → POP → CLASSIC → JAZZ → XDSS ...

À propos des fichiers MP3/WMA

La compatibilité de cet appareil avec les fichiers MP3/WMA est limitée comme suit.

- Fréquence d'échantillonnage : 32 à 48 kHz (MP3), 32 à 48 kHz (WMA).
- Débit binaire : 32 à 320 Kbit/s (MP3), 40 à 320 Kbit/s (WMA).
- Le format des CD-R doit être "ISO 9 660/JOLIET".
- Si vous enregistrez des fichiers MP3/WMA avec un logiciel ne pouvant pas créer de système de fichiers (par exemple Direct-CD), la lecture des fichiers MP3 sera impossible.
Nous vous conseillons d'utiliser "Easy-CD Creator", qui crée un système de fichiers ISO 9 660.
- N'utilisez pas de caractères spéciaux tels que "/ : * ? " < >", etc.
- Cet appareil prend en charge un maximum de 99 dossiers et 999 pistes pour les CD et périphériques USB.

Utilisation d'un périphérique USB

Vous pouvez lire les fichiers multimédia stockés sur un périphérique USB en raccordant ce dernier au port USB de l'appareil. Si vous souhaitez utiliser d'autres fonctions, consultez la section "Écoute de CD".

	SUR L'APPAREIL
1. Raccorder le périphérique USB au port USB de l'appareil.	-
2. Sélectionner la fonction USB.	FUNCTION
3. Sélectionner un fichier à lire	◀◀ ◀ / ▶ ▶▶
4. Démarrer la lecture.	▶ /
5. Arrêter la lecture	■
6. Avant de retirer le périphérique USB portable, passer à une autre fonction	FUNCTION

Périphériques USB compatibles

- Lecteur MP3 : lecteur MP3 à mémoire Flash.
- Clé USB à mémoire Flash : clés USB 2.0 ou USB 1.1.
- Selon le périphérique, il se peut que cette fonction USB ne soit pas disponible.
- Les périphériques nécessitant l'installation d'un programme supplémentaire après la connexion à un ordinateur ne sont pas pris en charge.

Informations utiles

- Ne retirez pas le périphérique USB pendant son utilisation.
- Si le périphérique USB a une grande capacité, la recherche peut prendre quelques minutes.
- Pour éviter la perte de données, sauvegardez toutes vos données.
- Si vous utilisez un câble d'extension USB ou un concentrateur USB, le périphérique USB ne sera pas reconnu.
- Le système de fichiers NTFS n'est pas pris en charge. (Seul le système de fichiers FAT (16/32) est accepté.)
- Cet appareil ne prend pas en charge un nombre total de fichiers supérieur à 1 000.
- Les disques durs externes, les périphériques verrouillés ou les périphériques USB de type disque dur ne sont pas pris en charge.

- Le port USB de l'appareil ne peut pas être raccordé à un ordinateur. Cet appareil ne peut pas être utilisé comme périphérique de stockage.

Écoute de la musique depuis votre lecteur portable

Vous pouvez utiliser l'appareil pour lire la musique depuis divers types de lecteur portable.

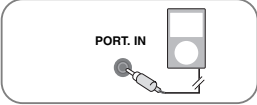
	SUR L'APPAREIL
1. Raccorder le lecteur portable au connecteur PORT. IN de l'appareil.	-
	
2. Allumer l'appareil.	⏻ / I
3. Sélectionner la fonction PORTABLE.	FUNCTION
4. Allumer le lecteur portable et lancer la lecture.	-

Écoute de cassettes audio

	SUR L'APPAREIL
1. Sélectionner la fonction TAPE (cassette)	FUNCTION
2. Ouvrir la trappe du compartiment à cassette	■/▲
3. Insérer la cassette	-
4. Fermer la trappe du compartiment à cassette	-
5. Démarrer la lecture de la cassette	◀
6. Arrêter la lecture de la cassette: Le lecteur de cassettes s'arrêtera automatiquement à la fin de la bande.	■/▲

Écoute de cassettes audio : autres possibilités

Avance ou retour rapide

Appuyez sur la touche ◀◀/▶▶ de l'appareil pendant la lecture ou à l'arrêt, puis appuyez sur la touche ◀ (ou ■/▲) à l'endroit voulu.

Mise en pause et reprise de la lecture

Appuyez sur la touche || de l'appareil pendant la lecture. Appuyez de nouveau sur cette touche pour reprendre la lecture.

Enregistrement sur cassette

Vous pouvez enregistrer différentes sources sonores sur cassette.

	SUR L'APPAREIL
1. Ouvrir la trappe du compartiment à cassette.	■/▲
2. Insérer une cassette vierge et fermer la trappe.	-
3. Sélectionner le mode d'enregistrement.	FUNCTION
4. Lancer la lecture de la source sonore.	▶/
5. Appuyer sur la touche L'enregistrement commence.	◀●
6. Arrêter l'enregistrement	■/▲

Enregistrement synchronisé d'un CD vers une cassette

	SUR L'APPAREIL
1. Ouvrir la trappe du compartiment à cassette.	■/▲
2. Insérer une cassette vierge et fermer la trappe.	-
3. Sélectionner la fonction CD (CD audio uniquement)	FUNCTION
4. Commencer l'enregistrement L'enregistrement synchronisé démarre automatiquement après 7 secondes environ.	◀●
5. Arrêter l'enregistrement :	■/▲

Remarque:

Pour mettre l'enregistrement en pause, appuyez sur la touche ||.

Enregistrement sur un périphérique USB

Raccorder le périphérique USB à l'appareil.

	SUR L'APPAREIL
1. Vous pouvez enregistrer différentes sources sonores sur un périphérique USB.	-
2. Sélectionner le mode d'enregistrement: Lancer la lecture de la source sonore.	FUNCTION
3. Commencer l'enregistrement	● /
4. Arrêter l'enregistrement	■

Enregistrement sur un périphérique USB : autres possibilités

Réglage du débit binaire et de la vitesse d'enregistrement

- Appuyez sur la touche ● / || du lecteur pendant plus de 3 secondes.
- Utilisez la touche ◀◀ ◀▶▶ ▶▶ du lecteur pour sélectionner le débit binaire entre 96, 128, 192 ou 256 Kbit/s. Vous pouvez régler la qualité du fichier enregistré.
- Appuyez de nouveau sur la touche ● / || pour sélectionner la vitesse d'enregistrement.
- Utilisez la touche ◀◀ ◀▶▶ ▶▶ pour sélectionner la vitesse d'enregistrement de votre choix.
 - Vitesse X 1**
 - Vous pouvez écouter la musique tout en l'enregistrant.
 - Vitesse X 2**
 - Vous pouvez uniquement enregistrer le fichier de musique.
- Appuyez sur la touche ● / || pour terminer le paramétrage.

REMARQUES :

En mode radio ou portable, vous ne pouvez pas régler la vitesse d'enregistrement.

Enregistrement de fichiers musicaux d'un disque vers un périphérique USB

Enregistrement d'une piste

Si l'enregistrement USB est lancé pendant la lecture du CD, seule la piste (ou le fichier) en cours sera enregistrée sur le périphérique USB.

Enregistrement de toutes les pistes

Si l'enregistrement USB est lancé lorsque le CD est à l'arrêt, toutes les pistes (ou fichiers) sont enregistrées.

Enregistrement de la liste programmée

L'enregistrement USB commence une fois que vous avez créé votre propre programme pour enregistrer les pistes de votre choix. (CD audio, MP3, WMA)

Suspension de l'enregistrement

Pendant l'enregistrement, appuyez sur la touche ● / || pour suspendre l'enregistrement. Appuyez une nouvelle fois sur la touche ● / || pour poursuivre l'enregistrement (radio et lecteur portable uniquement).

Précautions à prendre pour l'enregistrement

- Si vous arrêtez l'enregistrement, le fichier ayant été enregistré à ce moment sera conservé.
- Ne retirez pas le périphérique USB et n'éteignez pas l'appareil pendant l'enregistrement USB. Sinon, un fichier incomplet sera créé et ne pourra pas être supprimé sur un ordinateur.
- Si l'enregistrement USB ne fonctionne pas, le message "NO USB", "ERROR", "USB FULL" apparaît sur l'afficheur.
- Il n'est pas possible d'utiliser un lecteur multiscarte ou un disque dur externe pour l'enregistrement USB.
- La taille maximale de chaque fichier d'enregistrement est d'environ 510 Mo.
- L'enregistrement est limité à 999 fichiers.
- Le mode de stockage sera le suivant.**













CD AUDIO	MP3/ WMA	Autres sources
■ CD_REC TRK_001 TRK_002 : :	■ FILE_REC (Nom du fichier) (Nom du fichier) : :	■ EXT_REC AUDIO_001 AUDIO_002 : :

La réalisation de copies non autorisées d'un contenu protégé contre la copie, notamment un programme informatique, un fichier, une émission ou un enregistrement sonore, peut être une violation des droits d'auteur et constitue une infraction criminelle. Cet appareil ne doit pas être utilisé à de telles fins.

















Assumez vos responsabilités.

Respectez les droits d'auteur.

Réglage de l'horloge

	SUR L'APPAREIL
1. Allumer l'appareil	
2. Maintenir la touche enfoncée au moins 2 secondes	CLOCK
3. Choisir entre : AM 12:00 (pour un affichage sur 12 h) ou 0:00 (pour un affichage sur 24 h).	   
4. Confirmer votre sélection	SET
5. Sélectionner l'heure	   
6. Appuyer sur la touche	SET
7. Sélectionner les minutes	   
8. Appuyer sur la touche Le réglage de l'horloge est terminé.	SET

Utilisation de votre appareil comme réveil

- Allumer l'appareil.
- Maintenez enfoncée la touche **TIMER**. Chaque fonction (TUNER, CD...) clignote.
- Appuyez sur la touche **SET** quand la fonction avec laquelle vous voulez être réveillé est affichée.
 - Si vous choisissez "TUNER", vous verrez les stations que vous avez mémorisées comme préréglages. Utilisez les touches     de l'appareil pour sélectionner la station de votre choix, puis appuyez sur la touche **SET**.
- Choisissez l'une d'entre elles en appuyant sur la touche **SET**.
- Vous pouvez alors définir l'heure à laquelle la fonction réveil doit se déclencher. Utilisez les touches     pour modifier l'heure et les minutes, puis appuyez sur la touche **SET** pour mémoriser votre réglage.
- "OFF TIME" s'affiche. Vous devez alors définir l'heure à laquelle la fonction réveil doit s'arrêter. Utilisez les touches     pour modifier l'heure et les minutes, puis appuyez sur la touche **SET** pour mémoriser votre réglage.
- Ensuite, vous devrez sélectionner le volume (VOL) auquel vous voulez être réveillé. Utilisez les touches     pour régler le volume, puis appuyez sur la touche **SET** pour mémoriser votre réglage. L'icône de l'horloge "  " montre que la fonction réveil est activée.
- Appuyez deux fois sur le bouton **TIMER**.
Vous pouvez alors vérifier le réglage.

REMARQUES:

- Vous devez éteindre l'appareil pour utiliser la fonction de réveil.
- Si vous débranchez le cordon d'alimentation ou retirez les piles, la fonction de réveil n'est pas disponible.
- Si vous réglez l'horloge, vous pouvez consulter l'heure en appuyant sur la touche **CLOCK** même lorsque le lecteur est éteint.
- Si vous réglez l'horloge et l'alarme, vous pouvez consulter l'icône de l'alarme "  " en appuyant sur la touche **CLOCK** même lorsque le lecteur est éteint.

Dépannage

Problème	Cause	Solution
ALIMENTATION		
Pas d'alimentation.	Le cordon d'alimentation n'est pas branché.	Branchez le cordon d'alimentation.
	Les piles sont épuisées.	Remplacez-les par des piles neuves.
RADIO		
Absence de son.	Le bouton de sélection de la fonction n'est pas réglé sur le mode Radio.	Réglez le bouton sur le mode Radio. Éloignez-le des autres appareils électroniques.
Présence d'interférences.	Des appareils électroniques se trouvent à proximité de l'appareil.	
CD		
L'appareil ne démarre pas la lecture.	Un disque illisible a été inséré.	Insérez un disque lisible.
	Le disque a été inséré à l'envers.	Insérez le disque avec sa face de lecture vers le bas.
	Le disque n'est pas bien positionné.	Positionnez le disque correctement sur le plateau.
	Le disque est sale.	Nettoyez le disque.
CASSETTE		
Enregistrement impossible.	Les languettes de protection contre l'enregistrement ont été enlevées.	Recouvrez les trous situés sur le dessus de la cassette avec du ruban adhésif.

Spécifications

Généralités	
Alimentation	230 V ~ 50 Hz
Consommation	20 W
Poids net	2,75 kg
Dimensions externes (L x h x p)	(398,5 x 188 x 300) mm
Température de fonctionnement	5 °C à 35 °C
Humidité de fonctionnement	5 % à 85 %
Tuner	
Plage de réglage FM	87,5 à 108,0 MHz ou 87,50 à 108,00 MHz
Plage de réglage AM (selon les modèles)	522 à 1 620 kHz ou 520 à 1 710 kHz ou 522 à 1 710 kHz
Amplificateur	
Puissance de sortie	2,5 W + 2,5 W
Distorsion dynamique totale	10 %
Réponse en fréquence	120 Hz à 18 kHz
Rapport signal/bruit	50 dB
CD	
Réponse en fréquence	100 Hz à 18 kHz
Rapport signal/bruit	55 dB
Gamme dynamique	55 dB
Enceintes	
Type	2 haut-parleurs 2 voies
Impédance	3 Ω
Puissance nominale	3,0 W
Puissance maximale	6,0 W
Dimensions nettes (L x h x p)	(99,5 x 37 x 45) mm
Poids net (x1)	135 g
USB	
Version	1,1
Alimentation du bus	DC 5 V = 500 mA

La conception et les spécifications sont sujettes à modification sans préavis.

