



מכונת כביסה

הוראות הפעלה

F1468QD(P)(1~9)

F1268QD(P)(1~9)

F1068QD(P)(1~9)

F8068QD(P)(1~9)

יבואן: ברימאג דיגיטל אייג' בע"מ
רחוב השקמה 19, אזור

BRIMAG
DIGITAL AGE

לקוחות נכבדים!

אנו מודים לכם ושמחים שהצטרפתם למשפחת **ברימאג דיגיטל אייג'**.

במכונות הכביסה החדישות והיוקרתיות המיובאות על-ידי חברת **ברימאג דיגיטל אייג'**, מיושמות הטכנולוגיות החדישות ביותר המעניקות ביצועים מעולים, בטיחות מושלמת ונוחות מרבית בשימוש.

חברת **ברימאג דיגיטל אייג'**, רואה בנוחות שלכם אתגר עליון ושוקדת ללא הרף לשמירה על רמת איכות גבוהה המוענקת לכם.

נא קראו את ההוראות בעיון רב טרם התקנת מכונת הכביסה ואנו משוכנעים כי תפיקו הנאה מושלמת וכי תהיו שבעי רצון מביצועיה ואמינותה.

חוברת זו, מספקת מידע מדויק באשר להתקנת המכונה.

באיחולי הנאה והצלחה

חברת **ברימאג דיגיטל אייג'**

BRIMAG
DIGITAL AGE

4	תכונות המכונה
5	הוראות בטיחות
5	הוראות בטיחות חשובות
5	הארקת המכונה
6	תיאור המכונה
6	אביזרים
7	התקנה
7	חיזוקי האריזה, הסרת חיזוקי ההובלה
8	מיקום הצבת המכונה
9	חיבורי החשמל
9	חיבור צינור כניסת המים
11	התקנת צינור הניקוז
12	איזון המכונה
13	טיפול בבגדים לפני הכביסה
14	הוספת חומרי הכביסה
14	הוספת חומרי כביסה ומרכז כביסה
16	תוכניות כביסה
17	השימוש במכונה
17	1. תוכנית כותנה הנבחרת באופן אוטומטי בעת הפעלת המכונה
17	2. בחירה ידנית
18	הפעלה
18	בחירת תוכנית
19	התחלה/הפסקה
19	אפשרויות נוספות
20	נעילת ילדים
21	סחיטה
22	טמפרטורת המים
22	השהיית התחלה
23	תחזוקה
28	איתור תקלות
	בגב החוברת	תחנות שרות ברחבי הארץ

- **הגנה מפני קמטים**
 עם תנועות סיבובי התוף המתחלפות, נמנעת היווצרות קמטים בכבסים.
- **גוף חימום מובנה**
 גוף חימום פנימי המבצע חימום מים אוטומטי לטמפרטורה המתאימה ביותר לתוכנית שנבחרה.
- **פעולה חסכונית באמצעות מערכת כביסה נבונה**
 חיישני מערכת הכביסה הנבונה מודדים את כמות הכביסה ואת טמפרטורת המים ובהתאם לכך נקבעת כמות המים וזמן הכביסה המיטבי להשגת תוצאות כביסה מיטביות והשגת חיסכון בחשמל ובמים.
- **נעילת ילדים**
 מערכת נעילת ילדים אינה מאפשרת הפעלת הלחצנים ובכך מונעת ביצוע שינויים לא רצויים בתוכנית כביסה שבפעולה.
- **מערכת בקרת מהירות להפחתת רעש**
 המערכת מזהה את כמות המטען והאיזון, ומפזרת באחידות את הכבסים בתוך כדי להפחית את דרגת הרעשים בעת הסחיטה.
- **הנעה ישירה**
 המנוע המתקדם של מכונת הכביסה, מניע את התוף בצורה ישירה ללא כל צורך ברצועות הנעה.





קראו את כל הוראות השימוש וההתקנה לפני השימוש במכונה.

למען בטיחותכם, פעלו בהתאם להוראות הבטיחות הבסיסיות ובהתאם לאמור בחוברת זו כדי להקטין סכנת חשיפה להתלקחות אש, התפוצצות, התחשמלות, מניעת נזקי רכוש, פציעה או מוות.

אזהרה!

הוראות בטיחות חשובות

- לפני תחילת פעולות ההתקנה, בדקו האם קיימים נזקים חיצוניים. באם מתגלה נזק כלשהו, אל תפעילו את המכונה.
- אל תתקינו או תאחסנו את המכונה במקום החשוף לפגעי מזג האוויר.
- אל תאפשרו לילדים לשחק בבקרי המכונה.
- אל תתקינו, תחליפו חלקים או תבצעו פעולות שרות, אלא אם קיימות הנחיות מפורשות בהוראות ההפעלה, ויש לכם את הידע והכישורים הדרושים לביצועם.
- הרחיקו מאזור המכונה ומתחת לה חומרים דליקים כמו ניירות, סמרטוטים, כימיקלים וכדומה.
- נדרש פיקוח צמוד של מבוגרים במידה וילדים נמצאים בקרבת המכונה.
- אל תניחו לילדים לשחק על, עם, או בתוך המכונה.
- הרחיקו חיות מחמד מהמכונה.
- אל תשאירו את דלת המכונה פתוחה.
- דלת פתוחה עלולה לגרום לילדים להיתלות עליה או לזחול לתוך המכונה.
- המתינו לעצירה מוחלטת של התוף לפני ניסיון לפתוח את הדלת.
- תהליך הכביסה עלול להקטין את עמידות הכבסים לאש.
- למניעת התלקחות אש, עקבו אחר הוראות יצרני הכבסים.
- אל תכבסו או תייבשו פריטים אשר נוקו, כובסו, הושרו או הוכתמו בחומרים דליקים או נפיצים כמו שעווה, שמן, צבע, בנזין, חומרי ניקוי יבש, נפט וכדומה שכן, הם עלולים להתלקח או להתפוצץ.
- אל תטרקו את דלת המכונה ואל תפעילו כוח לפתיחתה כשהיא במצב נעול. פעולה כזו עלולה לגרום נזק למכונת הכביסה.
- כאשר מתבצעת כביסה בטמפרטורה גבוהה, הדלת עלולה להיות חמה מאוד. אל תגעו בה!
- להקטנת סכנת התחשמלות, הוציאו את תקע המכונה משקע החשמל בקיר, לפני כל פעולת אחזקה או ניקוי.
- אל תוציאו את תקע החשמל מהשקע בקיר על ידי משיכה בכבל החשמל. אחזו בתקע עצמו בלבד.
- אל תשתמשו במכונת הכביסה כאשר מתגלה נזק כלשהו, חלק חסר או כאשר נגרם נזק לכבל או לתקע החשמל.
- לפני השלכת המכונה הישנה, נתקו את התקע מכבל החשמל, חיתכו את כבל החשמל קרוב ככל שניתן ממקום יציאתו מהמכונה.
- אם המכונה נרטבה, נתקו אותה מרשת החשמל ופנו לתחנת השרות הקרובה. סכנת התחשמלות!

* כדי לא להפיל או להפוך את המכונה, אל תדחפו בחוזקה את דלת המכונה כשהיא פתוחה.

הארקת המכונה

חברו את מכונת הכביסה לשקע המוארק בהארקה תקינת! במקרה של תקלה, הארקת המכונה תקטין את הסיכון להתחשמלות. המכונה מצוידת בכבל ובתקע חשמל עם מוליכי הארקה. וודאו כי בשקע החשמל המזין את המכונה קיימת הארקה תקינת. אל תשתמשו בשקעים מפצלים, כבל מאריך או שקע ללא הארקה.

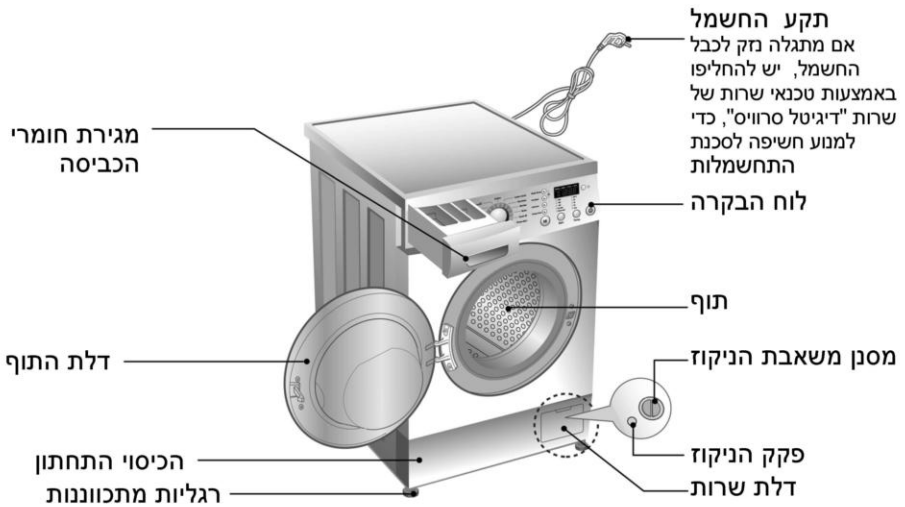

- סוג המכונה..... מכונת כביסה עם פתח קדמי
- מתח הפעלה..... 220-240V~, 50Hz
- ממדים..... 600 מ"מ (ר) x 550 מ"מ (ע) x 850 מ"מ (ג)
- משקל..... 61 ק"ג
- משקל כביסה..... בהתאם לתווית הנתונים
- צריכת הספק..... 2100W
- צריכת מים..... 49 ליטר (7 לק"ג)
- לחץ כניסת מים..... 0.3-10 אטמוספרות (30-1000 kPa)
- מהירות סחיטה..... : ללא סחיטה/800/400/600/800 [F8068QD(P)(1~9)]
- : ללא סחיטה/1000/800/400 [F1068QD(P)(1~9)]
- : ללא סחיטה/1200/800/400 [F1268QD(P)(1~9)]
- : ללא סחיטה/1400/800/400 [F1468QD(P)(1~9)]

* הנתונים עשויים להשתנות ללא כל הודעה מוקדמת במטרה לשפר את איכות המכונות.

■ אביזרים



מפתח ברגים

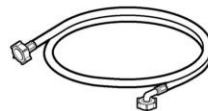

צינור כניסת המים

התקינו או אחסנו את מכונת הכביסה במקום בו לא תהיה חשופה לתנאי מזג האוויר. אם המכונה מוצבת על שטיח, וודאו כי פתחי האוורור בבסיס המכונה אינם חסומים על ידי השטיח.

באזורים בהם קיימים מקקים ומכרסמים למיניהם, הקפידו כי סביבת מכונת הכביסה תהיה נקייה בכל עת.

לתשומת ליבכם!

היצרן והיבואן לא יהיו אחראים לכל נזק שייגרם למכונת הכביסה על ידי חרקים ומכרסמים למיניהם.

■ חיזוקי האריזה

מכונת הכביסה מצוידת בחיזוקי הובלה, למניעת נזקים לרכיבי המכונה הפנימיים במהלך ההובלה.



- הסירו את כל חומרי האריזה ואת חיזוקי ההובלה, לפני השימוש במכונת הכביסה.

בעת הסרת חומרי האריזה, הקפידו להסיר את התומך התחתון הממוקם במרכז בסיס האריזה.

■ הסרת חיזוקי ההובלה

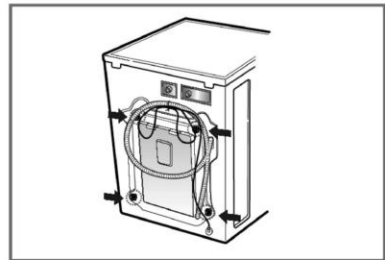
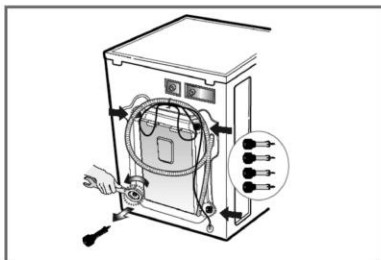

3. הסירו את 4 החיזוקים ואת מגופי הגומי בסיבוב קל של המגופה. שימרו את החיזוקים והמפתח לכל צורך בשימוש עתידי.

- בכל פעם שתובילו את מכונת הכביסה, עליכם להתקין את החיזוקים.

4. אטמו את הפתחים בעזרת הפקקים המסופקים עם המכונה.

1. למניעת נזקים לרכיבים פנימיים בעת ההובלה, מותקנים במכונה 4 חיזוקי הובלה. הסירו את החיזוקים ביחד עם מגופי הגומי לפני הפעלת המכונה.
- במידה וחיזוקי ההובלה לא יוסרו, ייגרמו רעידות חזקות, רעש ונזק למכונה.

2. הבריגו ושחררו את 4 החיזוקים בעזרת מפתח הברגים המסופק עם המכונה.

■ מיקום הצבת המכונה

משטח מאוזן:

זווית שיפוע המשטח שעליו מוצבת, לא יעלה על מעלה אחת.

שקע החשמל:

מקמו את המכונה במרחק שלא יעלה על 1.5 מ' משקע החשמל. אל תחברו מוצרי חשמל נוספים לשקע החשמל המזין את המכונה.

מרווחים נוספים:

שמרו על מרווחים של 10 ס"מ מהקיר ו- 2 ס"מ מצדי המכונה.

אל תניחו או תאחסנו חומרי כביסה על המכונה. חומרים אלו עלולים לגרום נזק למשטחים החיצוניים של המכונה ולבקרי ההפעלה.

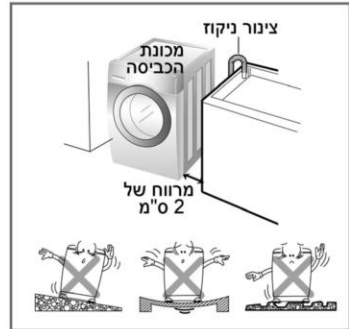

■ הצבת המכונה

הציבו את מכונת הכביסה על משטח מאוזן וקשיח. וודאו כי זרימת האוויר מסביב למכונה אינה חסומה על ידי שטיחים וכו'.

- אם המשטח עליו מוצבת המכונה אינו מאוזן, לעולם אל תאזנו את המכונה באמצעות הכנסת פיסות עץ, קרטון או חומרים אחרים, מתחת לבסיס המכונה.
- אם המכונה מותקנת בקרבת תנור גז או מקור חום אחר, עליכם להתקין מחיצות בידוד (85 x 60 ס"מ) המצופות ברדיד אלומיניום בצד הפונה למקור החום.
- אל תתקינו את מכונת הכביסה במקום בו הטמפרטורה עשויה לרדת מתחת ל- 0°C.
- נא הקפידו על הצבת המכונה במקום נגיש לטכנאי שרות, למקרה של צורך בפעולות שרות ותחזוקה.
- לאחר הצבת המכונה, אזנו את המכונה באמצעות כיוון ארבעת הרגליות המתכווננות עם מפתח ברגים. במידה וקיים משטח עבודה מעל למכונה, וודאו קיום מרווח של כ- 20 מ"מ בין החלק התחתון של משטח העבודה לבין המשטח העליון של המכונה.

■ חיבורי החשמל

1. אל תשתמשו בכבל מאריך.
 2. במידה ומתגלה נזק לכבל החשמל, נתקו את המכונה מהחשמל ופנו לתחנת השרות הקרובה למקום מגוריכם. רק טכנאי מורשה ומיומן, רשאי להחליף את כבל החשמל.
 3. לאחר סיום השימוש במכונה, הקפידו להוציא את תקע החשמל מהשקע בקיר ולסגור את ברז אספקת המים.
 4. חברו את מכונת הכביסה לשקע חשמל המוארק בהארקה תקנית בלבד.
 5. וודאו כי שקע החשמל המזין את המכונה יהיה נגיש בכל עת.
- תיקונים במכונת הכביסה יבוצעו על ידי טכנאי מורשה ומיומן בלבד. בעת הצורך, פנו לתחנת השרות הקרובה למקום מגוריכם. תיקונים שבוצעו על ידי מי שאינו מוסמך לכך, עלולים לחשוף את המשתמשים לפציעה ולנזקים חמורים למכונת הכביסה.
 - אל תתקינו את המכונה במקום בו הטמפרטורה עלולה לרדת מתחת לנקודת הקיפאון. צינורות המים עלולים להתפוצץ במקרה של קפיאת המים. הבקרה האלקטרונית של המכונה עלולה להינזק כתוצאה מפעולה בטמפרטורות שמתחת לנקודת הקיפאון.
 - במידה והובלת המכונה התבצעה בטמפרטורה שמתחת לנקודת הקיפאון, העמידו את המכונה מספר שעות בטמפרטורת החדר לפני חיבורה לרשת החשמל והפעלתה.

אזהרה

מכונה זו אינה מיועדת לשימוש על ידי בני אדם (כולל ילדים) עם מוגבלויות גופניות, נפשיות או תחושתיות, או ללא ניסיון וידע, אלא אם הם נמצאים בהשגחה ופיקוח של אדם בוגר ואחראי או הם הודרכו כיצד להשתמש כראוי במכונה על ידי אדם האחראי לבטיחותם.

אזהרה

אמצעי זהירות הנוגעים לכבל החשמל

למרבית מכשירי החשמל נדרשת אספקת חשמל משקע חשמל נפרד שאליו לא מחוברים מכשירים חשמליים נוספים. אל תעמיסו את שקע החשמל אליו מחוברת המכונה. שקע רופף או פגום, מוליכים חשופים, מגעים שרופים או כבל זינה ותקע פגומים, חושפים אתכם לסיכונים. כל אחת מהתקלות הנ"ל, עלולות לגרום להתחשמלות או התלקחות אש. בצעו בדיקה תקופתית של מצב כבל החשמל. באם מתגלה פגם כלשהו, נתקו מיד את המכונה מרשת החשמל ופנו לתחנת השרות הקרובה למקום מגוריכם.

■ חיבור המכונה לאספקת המים

- ◀ בחיבור המכונה למערכת אספקת המים, השתמשו באביזרי חיבור חדשים בלבד. סלקו אביזרי חיבור ישנים באם קיימים.
- ◀ לחץ אספקת המים למכונת הכביסה, יהיה בין 0.3 ל- 10 אטמוספרות.
- ◀ במידה ולחץ המים הביתי גבוה מ- 10 אטמוספרות, התקינו מפחת לחץ.
- צינור כניסת המים מסופק עם שני אטמי גומי המיועדים למניעת נזילות מים.
- וודאו כי המחבר המחובר לברז המים מהודק כהלכה.
- בדקו את מצב הצינור לפני חיבורו. החליפו את הצינור במידת הצורך.
- בדקו וודאו כי הצינור אינו מפותל או מעוך.



■ חיבור צינור כניסת המים לברז מים ללא הברגה

1. הבריגו ושחררו את בורג ההידוק לצינור.

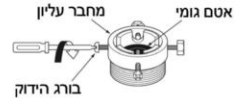

2. דחפו את המחבר כלפי מעלה עד להשגת אחיזה מושלמת בין אטם הגומי לברז. הדקו את 4 בורגי ההידוק.



3. דחפו את מחבר צינור המים בצורה אנכית כך שאטם הגומי ייצמד לברז, והדקו אותו בסיבוב ימינה עד הנעילה.

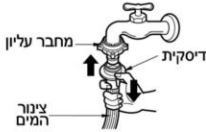

■ חיבור צינור כניסת המים לברז מים עם מחבר לחיבור מהיר ללא הברגה

1. הבריגו ושחררו את בורג ההידוק.

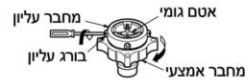

2. דחפו את המחבר כלפי מעלה עד להשגת אחיזה מושלמת בין אטם הגומי לברז. הדקו את 4 בורגי ההידוק.

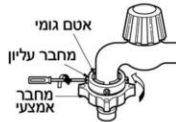

3. חברו את צינור המים למחבר האמצעי תוך כדי לחיצה על הדיסקית כלפי מטה.

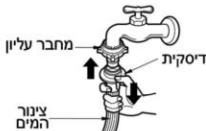

• במידה וקוטר הברז גדול, הסירו את דסקית ההובלה.



• סובבו את המחבר האמצעי כדי למנוע נזילת מים.
• וודאו כי אטם הגומי מונח היטב במחבר צינור כניסת המים.

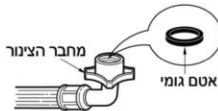

• ברזי מים שאינם מתאימים לשימוש

השתמשו בברז אופקי

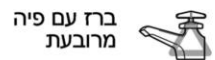
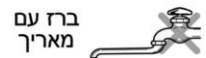
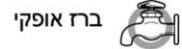

• לניתוק הצינור, סגרו את ברז המים, משכו את צינור המים כלפי מטה תוך כדי לחיצת הדיסקית כלפי מטה.

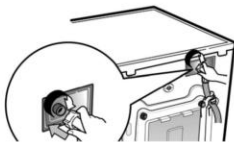

• מכונת הכביסה מסופקת עם כניסת מים קרים בלבד.
• וודאו שלא קיימים פיתולים בצינור המים ושהוא אינו מעוק.

מכונת כביסה זו לא מיועדת לפעולה בתנאי סביבה שאינם יציבים כמו כלי שיט, קרון מגורים נייד וכדומה.

סגרו את ברז המים כאשר אינכם משתמשים ברציפות במכונה. כאשר אתם משליכים מכונת כביסה ישנה, חיתכו את כבל החשמל ואת תקע החשמל והוציאו מפעולה את ציר הדלת כדי למנוע הילכדות ילדים קטנים בתוך המכונה. חומרי האריזה עלולים להיות מסוכנים לילדים ולחשוף אותם לסכנת היחנקות. הרחיקו את כל חומרי האריזה מהישג ידם של ילדים.

■ התקנת צינור הניקוז

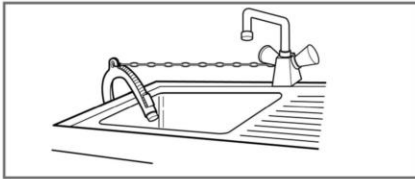

- כאשר תניחו את צינור הניקוז על גבי כיור או אמבט, אבטחו אותו היטב למניעת השתחררותו.
- אבטחת צינור הניקוז, תמנע ממנו להשתחרר ולגרום נזקים כתוצאה מהצפת מים.

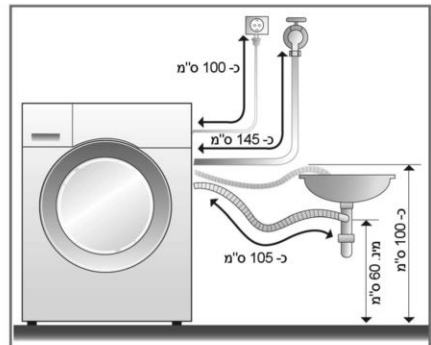
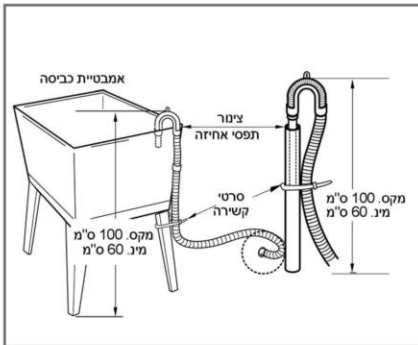
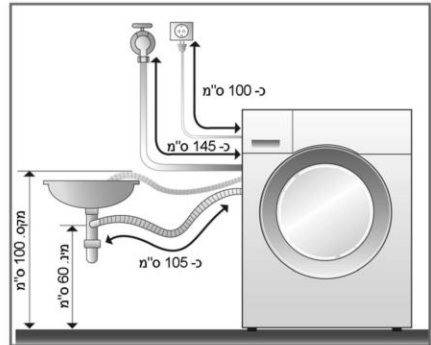

- גובה צינור הניקוז מהרצפה, לא יעלה על 100 ס"מ.
- אבטחו את צינור הניקוז לפתח הניקוז, למניעת נזילות מים והצפה.
- במידה וצינור הניקוז ארוך מדי, אל תדחפו אותו בכוח לתוך המכונה. הדבר עלול לגרום לרעשים חריגים.

■ איזון המכונה

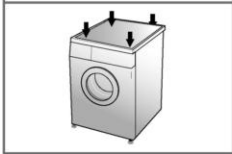

1. איזון נכון של המכונה, ימנע רעשים ורעידות בעת הפעולה. הציבו את מכונת הכביסה על משטח יציב ומפולס, מומלץ להציבה בפנינת החדר.

הערה התקנת המכונה על ריצפת עץ או ריצפה לא יציבה עלולה לגרום לרעידות חריגות והפסקת פעולת המכונה כתוצאה מחוסר איזון.

2. במידה והרצפה אינה ישרה, כווננו את הרגליות המתכווננות כדי לוודא שהמכונה מוצבת בצורה יציבה ומאוזנת (אל תתחבו פיסות עץ וכדומה מתחת לרגליות). וודאו כי כל ארבעת הרגליות מוצבות היטב על הרצפה (וודאו שהמכונה מפולסת בעזרת פלס מים).

* **לאחר איזון המכונה, אבטחו את רגליות המכונה באמצעות הידוק אומי הנעילה כלפי בסיס המכונה. הקפידו לאבטח את כל הרגליות.**

הערה במידה והמכונה מותקנת על גבי ריצפה מוגבהת, עליכם לאבטח ולהדק את המכונה לרצפה או לקירות כדי למנוע סכנת נפילה של המכונה.

* **בדיקת מוצלבת**

לחצו על אחת מהפינות העליונות של המכונה כדי לוודא כי המכונה אינה מתנדנדת (עליכם לבצע את הבדיקה בשתי פינות סמוכות) במידה והמכונה זזה, כווננו את הרגליות בהתאם.

■ משטחי בטון

- על אזור ההתקנה להיות נקי, יבש, ומפולס.
- התקינו את המכונה על רצפה יציבה ושטוחה.

■ משטחים מרוצפים חלקקים

- הדביקו רפידות למניעת החלקה בגודל 70x70 מ"מ מתחת לכל אחת מארבעת הרגליות. ייצבו ופלוסו את המכונה לאחר מכן.

* **תוכלו להשתמש ברפידות למניעת החלקה עם הדבקה עצמית המיועדות למניעת החלקה במדרגות או במעברים.**

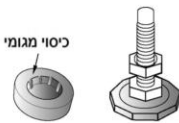

■ משטחי עץ (עשויה מלוחות עץ)

- רצפות מעץ רגישות במיוחד לרעידות.
- למניעת רעידות, מומלץ להרכיב מתחת לרגליות כיסוי מגומי בעובי של 15 מ"מ לפחות.
- * **את הרגליות ניתן לרכוש בתחנות השרות של LG ברחבי הארץ (מק"ט 4620ER4002B) חשוב!**

- הצבה נכונה, יציבות ואיזון, יבטיחו פעולה תקינה ואמינה של מכונת הכביסה שלכם.
- וודאו שהמכונה לא מתנדנדת כאשר מופעל כוח על אחת הפינות.
- המשטח עליו מותקנת המכונה, חייב להיות נקי, ולא מצופה בשעווה או בחומרי הברקה שומניים אחרים.
- הקפידו שרגליות המכונה תהיינה יבשות. רגלית רטובה עלולה לגרום להחלקת המכונה.

טיפול בבגדים לפני הכביסה

לפני השימוש במכונה בפעם הראשונה

בחרו תוכנית (כותנה ב-60°C, והוסיפו חצי מכמות חומר הכביסה) והפעילו את המכונה ללא כבסים. פעולה זו תסיר משקעים אשר יתכן ונתרו בתוף ובדוד המכונה במהלך הייצור.

טיפול בבגדים לפני הכביסה

1. תוויות טיפול בפריטי הלבוש

בדקו את התוויות התפורה בבגד בו תמצאו פרטים על הרכב האריג והנחיות לכביסה.

2. מיון הכבסים

להשגת תוצאות כביסה מיטביות, מיינו את פריטי הלבוש המתאימים לכביסה באותו מחזור כביסה. לאריגים שונים נדרשות טמפרטורות ומהירויות סחיטה שונות ויש לכבס אותם בהתאם לתכונות שלהם. הפרידו תמיד פריטים מצבעים כהים מפריטים בצבעים בהירים או לבנים. כבסו אותם בנפרד מאחר וצבע ומוך עלולים לעבור בין סוגי הכבסים השונים ולגרום לשינוי הגוון באריגים בהירים ולבנים. במידה וניתן, אל תכבסו בגדים מלוכלכים מאוד יחד עם בגדים מעט מלוכלכים.

לכלוך (רב, רגיל, קל) הפרידו כבסים בהתאם לרמת הלכלוך.
צבע (לבן, בהיר, כהה) הפרידו כבסים לבנים מכבסים צבעוניים.
מוך (נוטים ליצור מוך, קולטים מוך) כבסו בנפרד אריגים הנוטים ליצור מוך מאלה הנוטים לקלוט שאריות מוך.

3. לפני טעינת הכבסים בתוף

ערבבו פריטי כביסה גדולים וקטנים. העמיסו תחילה את הפריטים הגדולים. אל תכבסו פריט אחד בודד כדי למנוע היווצרות חוסר איזון. לפריט בודד הוסיפו פריט או שניים.

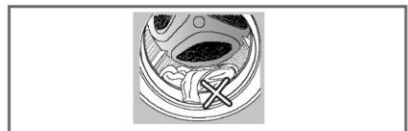
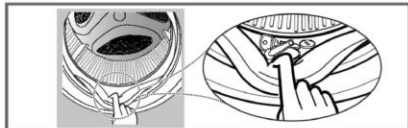
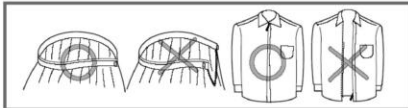

- בדקו היטב את כל הכיסים וודאו שהינם ריקים. פריטים כמו מסמרים, סיכות ראש, מציתים, עטים, מטבעות ומפתחות, יגרמו נזק למכונת הכביסה ולבגדים שלכם.

- סגרו רוכסנים וסוגרים מסוגים שונים כדי להבטיח שאלה לא ייתפסו בפריטים אחרים.

- טפלו בכתמים לפני הכביסה. הברישו מעט נזל כביסה המהול במים בכתמים, צווארונים או שרוולים.

- בדקו את הכפלים באטם הגומי שבדלת (אפור) כדי להסיר מהם חלקיקים קטנים, אם קיימים.

- בדקו את החלל הפנימי של התוף והוציאו ממנו פריטים כלשהם שנשארו בתוכו.

- הוציאו פריטי לבוש או חפצים מתוך כפלי אטם הגומי כדי למנוע נזקים לכבסים ולאטם הגומי.

■ הוספת חומרי כביסה ומרכז כביסה

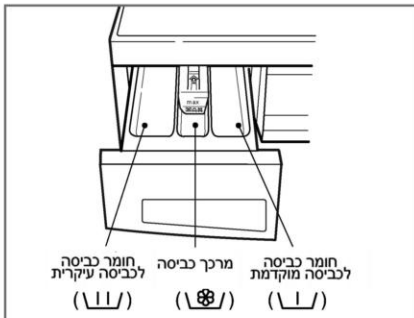

1. מגירת חומרי הכביסה

- כביסה עיקרית בלבד ← (|||)
- השרייה + כביסה עיקרית ← (|/)

2. הוספת מרכז כביסה

- אל תמלאו מרכז כביסה מעבר לקו מפלס המילוי המרבי (MAX). מילוי עודף יגרום לגלישה מוקדמת של חומר הריכוך לפריטי הכביסה ולגרום להיווצרות כתמים.
 - אל תשאירו מרכז כביסה בתא יותר מיומיים (מרכז הכביסה עלול להתקפש).
 - מרכז הכביסה מתוסף אוטומטית לכביסה במהלך השטיפה האחרונה.
 - אל תפתחו את מגירת חומרי הכביסה בעת מילוי מים למכונה.
 - ממיסים (בנזין וכו') אסורים לשימוש.
- הערה** אל תשפכו מרכז כביסה ישירות לתוך המכונה.

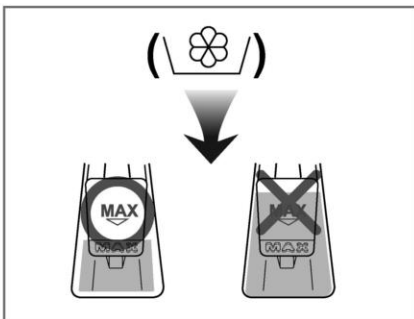

- **המלצות למינון חומר הכביסה**
- **לעומס מלא:** בהתאם להמלצות יצרן חומר הכביסה.
- **לעומס חלקי:** $\frac{3}{4}$ מהכמות הרגילה.
- **לעומס קטן:** $\frac{1}{2}$ מהכמות הרגילה
- חומר הכביסה נשטף מתא חומרי הניקוי בתחילת תהליך הכביסה.

5. שימוש בטבליות

- (1) פתחו את הדלת והכניסו את הטבליות לתוך תוף המכונה.

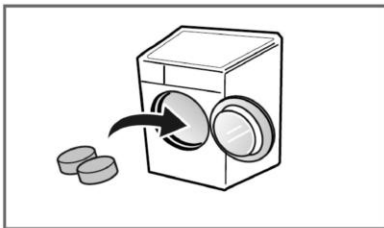

- (2) הכניסו את הכבסים לתוך תוף המכונה.

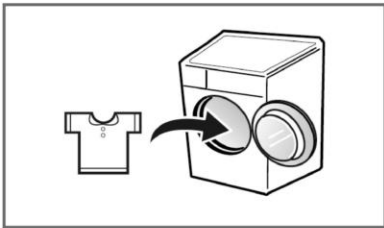

- (3) סגרו את הדלת.

3. המינון הנכון של חומר הכביסה

- השתמשו במינון הנכון של חומרי הכביסה בהתאם להנחיות יצרני החומרים.
- מילוי יתר של חומר כביסה עלול לגרום להיווצרות קצף וירידה באיכות הכביסה, וגרימת נזק למנוע המכונה כתוצאה מעומס יתר

* **אם אתם מבחינים בהקצפת יתר, הקטינו את מינון חומר הכביסה.**

- התאימו את מינון חומר הכביסה בהתאם לטמפרטורת המים, קשיות המים המסופקים למכונה, כמות הכבסים ורמת הלכלוך.
- להשגת תוצאות כביסה מיטביות, הימנעו משימוש במינון יתר של חומרי כביסה.

4. מרכז מים

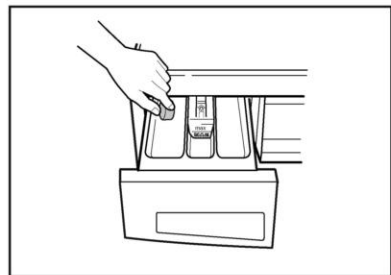

- תוכלו להשתמש במרכזי מים כמו למשל מונעי אבנית כדי להפחית את מינון חומר הכביסה באזורים בהם דרגת קשיות המים מאד גבוהה. הוסיפו את חומר ריכוך המים בהתאם להנחיות היצרן שעל גבי האריזה. מלאו תחילה את חומר הכביסה ורק לאחר מכן את התכשיר לריכוך המים.
- בעת השימוש במרכז מים, השתמשו במינון חומר כביסה המתאים למים רכים.

■ תוכניות מומלצות בהתאם לסוג הכבסים

משקל מרבי	אפשרות נוספות	טמפ. המים	סוג האריג	תוכנית
פחות מ- 7.0 ק"ג	- שטיפה בריאותית - מוגברת - כביסה מוקדמת - מניעת קמטים	60°C (קרה, 30°C, 40°C) (95°C, 40°C)	פריטי לבוש מצבעים יציבים חולצות, בגדי ערב, פיז'מות... ופריטים מכותנה לבנה מעט מלוכלכים (הלבשהתחטונה)	כותנה
פחות מ- 4.0 ק"ג		40°C (קרה), (60°C, 30°C)	פוליאמיד, אקריל, פוליאסטר	סינתטית
פחות מ- 7.0 ק"ג	- כביסה מוקדמת - מניעת קמטים		פריטי לבוש מעט מלוכלכים	כותנה מהירה
פחות מ- 2.0 ק"ג	- מוגברת - מניעת קמטים	30°C (קרה, 40°C)	פריטי לבוש צבעוניים מלוכלכים קלות	מהירה 30 דקות
פחות מ- 2.0 ק"ג			פריטי כביסה רגישים העלולים להיזק (משי, וילונות...)	עדינה
פחות מ- 2.0 ק"ג		40°C (קרה, 30°C)	פריטים עדינים המסומנים בסימן "לכביסה ביד" וצמר לכביסה במכונה	כביסה ביד / צמר
1 פריט ענק (9 קטנים)		מצעי מיטה מכותנה עם מילוי נוצות, כריות, שמיכות, כיסויי ספות ישיבה עם מילוי קל	מצעי מיטה	
פחות מ- 7.0 ק"ג	- שטיפה בריאותית - מוגברת - כביסה מוקדמת - מניעת קמטים	95°C (קרה, 30°C, 40°C) (60°C, 40°C)	כביסת בגדי תינוקות	בגדי תינוקות

- * **טמפרטורת המים:** בחרו את טמפרטורת המים המתאימה לתוכנית הכביסה. פעלו בהתאם להוראות יצרני הבגדים שעל גבי התוויות התפורות בפריטי הלבוש.
- * **שטיפה בריאותית:** לשיפור יעילות השטיפות.
- * **כביסה מוקדמת:** אם הכביסה מאד מלוכלכת, מומלץ להשתמש בכביסה מוקדמת.
- * **תוכנית מוגברת:** לכביסת פריטי לבוש מאד מלוכלכים.
- * **תוכנית המיועדת לבדיקת יעילות אנרגטית עם תוכניות:** "כותנה ב- 60°C + כביסה מוגברת" בהתאם לתקן IEC60456 - EN60456.
- * **מניעת קמטים:** לחצו על לחצן Crease Care להפעלת אפשרות זו.

כביסת דברי צמר במכונה זו מאושרת ע"י Woolmark באמצעות הסימן המיוחד, בהנחה שהם מכובסים בהתאם להנחיות שבתווית הטיפול התפורה בבגד והוראות ההפעלה של יצרן מכונת כביסה זו.



* מומלץ להשתמש בחומר כביסה ניטרלי. תהליך הכביסה מתאפיין בתנועות תוף עדינות ובמהירויות סחיטה נמוכות כדי להגן על פריטי הצמר.



2. בחירה ידנית

- לחצו על לחצן הפעלה/כיבוי (⏻).
- בחרו את תנאי תוכנית הכביסה הרצויים בלחיצה על הלחצנים המתאימים.
- **למידע נוסף לגבי לחצני האפשרויות הנוספות, עיינו בפרק "השימוש במכונה" בעמודים 19-22.**
- לחצו על לחצן התחלה/הפסקה (⏻).

1. תוכנית כותנה הנבחרת באופן אוטומטי בעת הפעלת המכונה

- לחצו על לחצן הפעלה/כיבוי (⏻).
- לחצו על לחצן התחלה/הפסקה (⏻).
- תנאי התחלה
 - כביסה: כביסה ראשית
 - שטיפה: 3 מחזורים
 - סחיטה:
- [F8068QD(P)(1~9)] סל"ד 800
- [F1068QD(P)(1~9)] סל"ד 1000
- [F1268QD(P)(1~9)] סל"ד 1200
- [F1468QD(P)(1~9)] סל"ד 1400
- טמפרטורת המים: 60°C
- תוכנית כביסה: כותנה

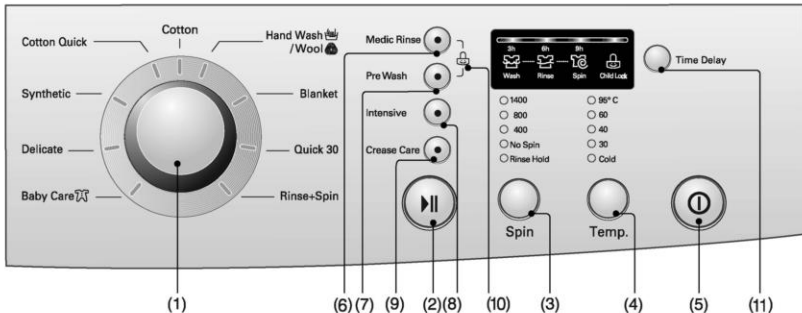

- (1) כפתור: בורר תוכנית
- (2) לחצן: התחלה/הפסקה
- (3) לחצן: בורר מ. סחיטה
- (4) לחצן: בורר טמפרטורה
- (5) לחצן: הפעלה
- (6) לחצן: שטיפה בריאותית
- (7) לחצן: כביסה מוקדמת
- (8) לחצן: כביסה מוגברת
- (9) לחצן: מניעת קמטים
- (10) נעילת ילדים
- (11) לחצן: זמן ההשהיה

בחירת תוכנית

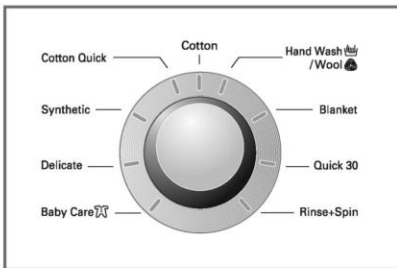

- במכונה זו ניתן לבחור באחת מתוך 9 תוכניות כביסה שונות בהתאם לסוג הכביסה. נורת חייווי תחווה את תוכנית הכביסה שנבחרה.
- כשתלחצו על לחצן ההתחלה/הפסקה, תיבחר באופן אוטומטי תוכנית כותנה.
- באמצעות סיבוב כפתור בורר התוכניות הכביסה תוכלו לבחור בתוכנית כביסה לפי הסדר הבא: "כותנה – כותנה מהירה – סינתטית – מצעים – מגושמת מהירה 30 – שטיפה+סחיטה – שטיפה – כ. ביד/צמר – ביו – לבנה – בגדי תינוקות".

למידע נוסף לגבי התאמת התוכנית לסוג הכבסים, עיינו בטבלה בעמ' 16.

הפעלה

1. הפעלה

- לחצו על לחצן הפעלה/כיבוי (⏻)
- להפעלה וכיבוי המכונה.
- לביטול פעולת זמן ההשהיה, לחצו על לחצן ההפעלה/כיבוי.

2. תוכנית ראשונית

- לאחר הלחיצה על לחצן ההפעלה/כיבוי, המכונה מוכנה לתוכנית כותנה, ושאר תנאי ההתחלה המפורטים להלן.
- לכן, אם תרצו להתקדם ישר לתוכנית ללא לבצע שינויים בתוכנית, פשוט לחצו על לחצן התחלה/הפסקה ויתחיל תהליך הכביסה.

■ תנאי התוכנית ההתחלתית

- בדגם [F8068QD(P)(1~9)]
 - תוכנית כותנה / כביסה עיקרית / שטיפה רגילה / 800 סל"ד / 60°C
- בדגם [F1068QD(P)(1~9)]
 - תוכנית כותנה / כביסה עיקרית / שטיפה רגילה / 1000 סל"ד / 60°C
- בדגם [F1268QD(P)(1~9)]
 - תוכנית כותנה / כביסה עיקרית / שטיפה רגילה / 1200 סל"ד / 60°C
- בדגם [F1468QD(P)(1~9)]
 - תוכנית כותנה / כביסה עיקרית / שטיפה רגילה / 1400 סל"ד / 60°C

אפשרויות נוספות Option

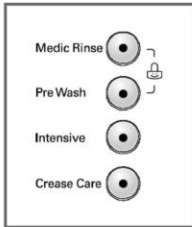

- בלחיצה על לחצן האפשרויות הנוספות, תוכלו לבחור את כל האפשרויות הנוספות הזמינות.

1. שטיפה בריאותית Medic Rinse

- להשגת יעילות שטיפה גבוהה, בחרו באפשרות לשטיפה בריאותית.

2. כביסה מוקדמת Pre Wash

- כביסה מוקדמת תגדיל את יעילות הכביסה של פריטים מאד מלוכלכים.

3. מוגברת Intensive

- לכביסה יעילה של כביסה מאד מלוכלכת, בחרו בפעולה זו.
- באמצעות בחירת הכביסה המוגברת, זמן הכביסה מתארך בהתאם לתוכנית הכביסה שנבחרה.

4. מניעת קמטים Crease care

- בחרו באפשרות זו כדי למנוע היווצרות קמטים. לחצו על לחצן זה ביחד עם בורר מהירות הסחיטה.

נורית החיווי המתאימה תידלק לזיהוי האפשרות הנוספת הנבחרת

התחלה/הפסקה

1. התחלה

- לחצן ההתחלה/הפסקה (⏻) מיועד להתחלת תוכנית כביסה או הפסקת תהליך הכביסה.

2. הפסקה

- אם נחוץ להפסיק זמנית את תהליך הכביסה, לחצו על לחצן "התחלה/הפסקה".
- במצב הפסקה, המכונה כבית באופן אוטומטי לאחר כ- 4 דקות.
- הערה: הדלת נפתחת רק לאחר כ- 1 עד 2 דקות לאחר בחירת מצב הפסקה או לאחר סיום תוכנית כביסה.

Time Delay התחלה



הכנת המכונה לפני התחלת השהיית התחלה "Time Delay"

- פתחו את ברד המים.
- טענו את הכבסים לתוך המכונה וסגרו את הדלת.
- הכניסו את חומר הכביסה ואת התוספים למגירת חומרי הכביסה.
- כיצד לבחור ב-"השהיית התחלה":
 - לחצו על לחצן הפעלה/כיבוי.
 - סובבו את בורר תוכניות הכביסה ובחרו את תוכנית הכביסה הרצויה.
- לחצו על לחצן זמן השהייה **Time Delay** וכוונו את זמן ההשהיה הרצוי.
 - כל לחיצה על לחצן זה מקדמת את זמן ההשהיה ב- 3 שעות 3h, 6 שעות 6h, 9 שעות 9h
- **זמן ההשהיה** הוא הזמן בין הזמן הנוכחי לבין זמן סיום תוכנית הכביסה או התהליך שנבחר (כביסה, שטיפה, סחיטה).

זמן ההשהיה ומשך זמן תוכנית הכביסה עשויים להשתנות בהתאם לתנאי אספקת המים והטמפרטורה.

- **התצוגה**
 - נורות החיווי מיועדות לחיווי זמן ההשהיה ושלב הכביסה.
 - האזניות 3h, 6h, 9h מיועדות לחיווי זמן השהיית התחלת הכביסה (בשעות).
 - המילים כביסה washing, שטיפה rinse, סחיטה spin) מיועדות לחיווי שלב התקדמות תהליך הכביסה.
- בעת הגדרת זמן ההשהיה, הנורה דולקת, אחרת הנורה תבהב, לאחר הגדרת זמן ההשהיה או כשלא תשתמשו בהשהיית התחלה.
- לאחר הגדרת זמן השהייה, תידלק נורת חיווי שלב כביסה washing נורת חיווי המשך תהליך 'proceeding process' תבהב, נורת חיווי תהליך מוכן 'ready process' תידלק, ונורת חיווי תהליך הסתיים 'finished process' כבית, בעת חישוב זמן הכביסה.
- לאחר זמן ההשהיה הסתיים, נורת חיווי המשך תהליך 'proceeding process' תידלק.

נעילת ילדים Child Lock



בחרו באפשרות זו אם תרצו לנעול את לחצני הבקרה כדי למנוע ביצוע שינויים בהגדרות.

- את נעילת הילדים תוכלו לבחור בלחיצה בו זמנית על לחצני **Medic Rinse** ו- **Pre Wash** (במשך כ- 3 שניות).



- **כשנעילת ילדים מופעלת, כל הלחצנים לא פעילים פרט למפסק הפעלה/כיבוי.**
- לביטול נעילת הילדים לחצו חזרה בו זמנית על לחצני **Medic Rinse** ו- **Pre Wash** (במשך כ- 3 שניות).



- לשינוי תוכנית הכביסה בעת נעילת ילדים:
 1. לחצו פעם נוספת בו זמנית על לחצני **Medic Rinse** ו- **Pre Wash** (במשך כ- 3 שניות).
 2. לחצו על לחצן התחלה/הפסקה.
 3. בחרו את התוכנית הרצויה ולחצו חזרה על לחצן התחלה/הפסקה.

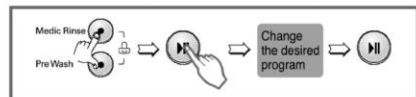

- תוכלו להפעיל את נעילת הילדים בכל עת, והיא תתבטל רק באמצעות הפעלת תהליך ביטול הנעילה. כיבוי המכונה ושגיאה תפעולית לא ישפיעו על נעילת הילדים.



סחיטה Spin

- לאחר בחירת סוג הסחיטה, תוכלו לבחור את מהירות הסחיטה בלחיצה על לחצן בורר מהירויות הסחיטה.

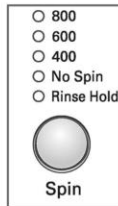

[F8068QD(P)(1-9)]

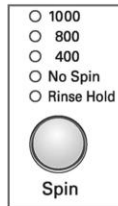

[F1068QD(P)(1-9)]

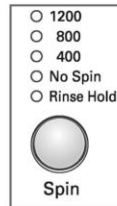

[F1268QD(P)(1-9)]

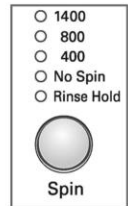

[F1468QD(P)(1-9)]

2. ללא סחיטה No Spin

- אם תבחרו במצב ללא סחיטה No Spin, המכונה תיעצר לאחר ניקוז המים.

3. עצירת שטיפה Rinse Hold

- בחרו בעצירת שטיפה Rinse Hold בלחיצה לסירוגין על לחצן השטיפה Rinse. פעולה זו משאירה את הכבסים טבולים במי השטיפה האחרונה ללא ביצוע סחיטה.
- למעבר לשלב ניקוז או סחיטה, לאחר עצירת השטיפה, סובבו את בורר מצבי הפעולה לתוכנית הרצויה (סחיטה).

נורית החיווי המתאימה תידלק כדי לזהות את הפעולה שנבחרה.

1. בחירת מהירות הסחיטה

- מהירות הסחיטה זמינה בהתאם לתוכנית הכביסה כמתואר להלן:

[F8068QD(P)(1-9)]

- כותנה, כותנה מהירה, שטיפה+סחיטה, מהירה 30 ד'
- ללא סחיטה-עצירת שטיפה-800-600-400
- עדינה, מצעי מיטה, בגדי תינוקות, סינתטית, כביסה ביד/צמר
- עצירת שטיפה-600-400
- סחיטה:
- ללא סחיטה-800-600-400

[F1068QD(P)(1-9)]

- כותנה, כותנה מהירה, שטיפה+סחיטה, מהירה 30 ד'
- ללא סחיטה-עצירת שטיפה-1000-800-400
- עדינה, מצעי מיטה, בגדי תינוקות, סינתטית, כביסה ביד/צמר
- עצירת שטיפה-800-400
- סחיטה:
- ללא סחיטה-1000-800-400

[F1268QD(P)(1-9)]

- כותנה, כותנה מהירה, שטיפה+סחיטה, מהירה 30 ד'
- ללא סחיטה-עצירת שטיפה-1200-800-400
- עדינה, מצעי מיטה, בגדי תינוקות, סינתטית, כביסה ביד/צמר
- עצירת שטיפה-800-400
- סחיטה:
- ללא סחיטה-1200-800-400

[F1468QD(P)(1-9)]

- כותנה, כותנה מהירה, שטיפה+סחיטה, מהירה 30 ד'
- ללא סחיטה-עצירת שטיפה-1400-800-400
- עדינה, מצעי מיטה, בגדי תינוקות, סינתטית, כביסה ביד/צמר
- עצירת שטיפה-800-400
- סחיטה:
- ללא סחיטה-1400-800-400

תצוגה

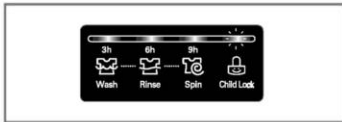

1. תצוגת פעולות מיוחדות

- כשנבחרת נעילת ילדים, " " יופיע בצג.



2. תצוגת אבחון עצמי

- המכונה מזהה תקלות בעת הפעולה, וקודי התקלה המאובחנים מופיעים בצג כדלקמן:

אם קוד התקלה מופיע בצג, עיינו בטבלת קודי התקלות בעמ' 30 ופעלו בהתאם להנחיות.

3. השלמת הכביסה

- כשתהליך הכביסה מסתיים, המכונה כבית אוטומטית לאחר שיישמע צליל התרעה..
- כבו את מכונת הכביסה וסגרו את ברז המים.
- זמן הכביסה עשוי להשתנות בהתאם לכמות הכביסה, לחץ המים, טמפרטורת המים ותנאי כביסה אחרים.
- אם המכונה מזהה חוסר איזון של הכבסים בתוף, או במקרה של הקצפת יתר, זמן הכביסה עלול להתארך (זמן ההארכה המרבי כ- 45 דקות)

Temp. המים

- 95°C
- 60
- 40
- 30
- Cold



Temp.

- בלחיצה על לחצן טמפ' המים Temp. תוכלו לבחור את טמפרטורת המים כדלקמן:

מים קרים Cold
95°C/60°C/40°C/30°C -

- התאימו את הטמפרטורה בהתאם לתוכנית הכביסה שנבחרה.

נורית חיווי הטמפרטורה המתאימה תידלק כדי לזהות את הטמפרטורה שנבחרה.

לפרטים נוספים עיינו ברשימת התוכניות שבעמ' 16.

* לפני ניקוי החלל הפנימי של המכונה, נתקו את המכונה מרשת החשמל באמצעות הוצאת תקע החשמל מהשקע בקיר, כדי למנוע סכנת התחשמלות.

* כאשר תשליכו את מכונת הכביסה הישנה, הקפידו לחתוך את כבל החשמל קרוב ככל שניתן ממקום יציאתו מהמכונה והוציאו מכלל פעולה את מנגנון נעילת דלת המכונה, כדי למנוע הילכדות ילדים קטנים בתוך המכונה.

■ מסנן כניסת המים

- הנוריות בלחצן כביסה מוקדמת ומניעת קמטים יבהבו כשמים לא נכנסים למגירת חומרי הכביסה.

- אם המים מאד קשים או מכילים שאריות אבנית, מסנן כניסת המים עלול להיחסם. לכן יש להקפיד לנקותו מעת לעת.

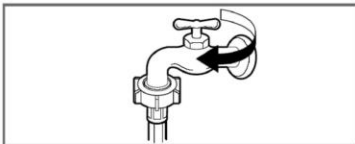

1. סגרו את ברז המים.

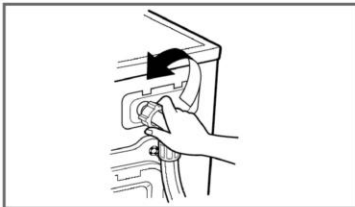

2. שחררו את צינור כניסת המים מהמכונה.

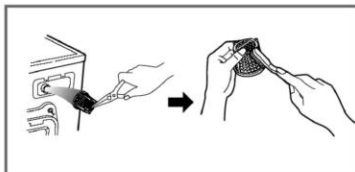

3. נקו את מסנן כניסת המים בעזרת מברשת קשה.



4. חברו והדקו חזרה את צינור כניסת המים.

■ מסנן משאבת ניקוז המים

* מסנן משאבת ניקוז המים קולט לתוכו פריטים קטנים שנשארו בכבסים שהוכנסו למכונת הכביסה. בדקו את המסנן בקביעות והקיפידו על ניקיונו כדי להבטיח פעולה תקינה של מכונת הכביסה שלכם.

⚠ אזהרה: תחילה רוקנו את המים ורק לאחר מכן פתחו את מסנן המשאבה כדי לסלק את הגופים הזרים.

נקטו בכל אמצעי הזהירות מכיוון שמי הניקוז עשויים להיות חמים מאוד.

* אפשרו למים להתקרר לפני שתנקו את מסנן המשאבה, ניקוז חירום של המכונה או פתיחת חירום של דלת התוף.

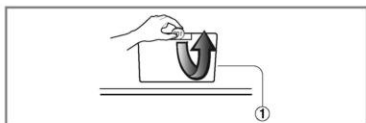

1. פתחו את מכסה השרות התחתון (1).
הפקק (2) מוכן להוצאתו מתוך הצינור.

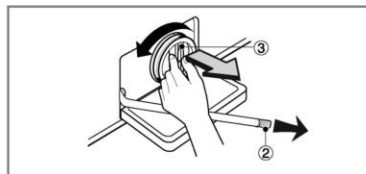

2. הוציאו את הפקק (2) מהצינור ואפשרו למים לזרום החוצה לתוף קערה. כשנפסקת זרימת המים, פתחו את מסנן המשאבה (3) בסיבוב נגד כיוון השעון.

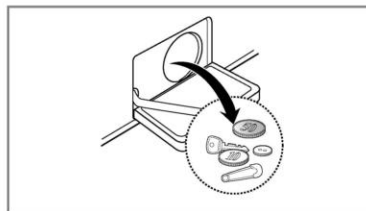

3. סלקו שאריות וגופים זרים מתוך מסנן המשאבה.

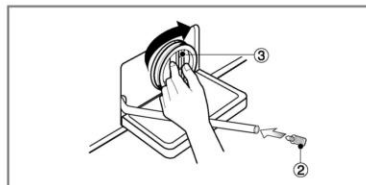

4. לאחר הניקוי, סובבו את מסנן המשאבה (3) בכיוון השעון והדקו אותו. החזירו את הפקק (2) לתוף הצינור.

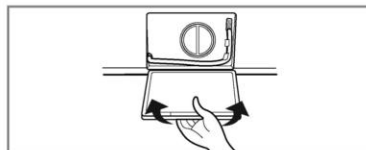

5. סגרו את דלת השרות.

■ מגירת חומרי הכביסה

- * במשך הזמן, חומרי הכביסה והמרככים מותירים משקעים בתאי המגירה.
- * נקו את תאי מגירת חומרי הכביסה מעת לעת מתחת למים זורמים.
- * כדי לשלוף את מגירת חומרי הכביסה, לחצו קלות על לשונית הנעילה ומשכו את המגירה החוצה.
- * להקלת פעולת הניקוי, תוכלו לפרק את החלק העליון של תא מרכז הכביסה.

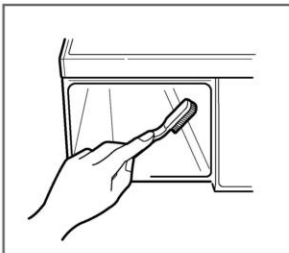
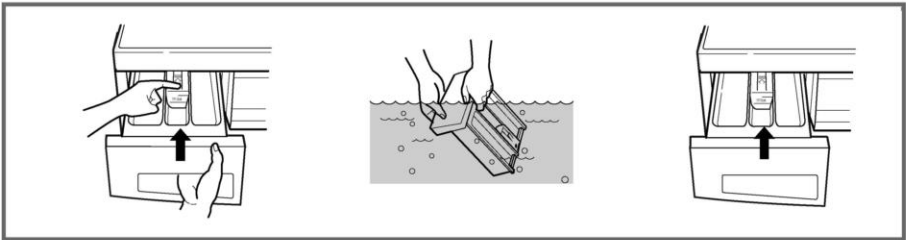

■ גומחת מגירת חומרי הכביסה

- * שאריות חומרי כביסה עשויים להצטבר בגומחת מגירת חומרי הכביסה. נקו את גומחת המגירה מעת לעת בעזרת מברשת שיניים ישנה.
- * לאחר הניקוי, החזירו את המגירה למקומה והפעילו את המכונה בתוכנית שטיפה ללא כבסים.

■ תוף המכונה

- * כאשר המים באזורכם קשים, יצטברו משקעי אבנית על תוף המכונה במקומות שלא ניתן להבחין בהם ולכן קשה להסירם. במהלך הזמן, הצטברות משקעי אבנית, עשויה לגרום צורך בהחלפת התוף.
- * למרות שתוף המכונה עשוי מפלדת אל חלד, עלולים פריטים מתכתיים קטנים שהושארו בתוף במהלך הכביסה (כמו למשל, מסמרים, מהדקים וכו') לגרום להיווצרות לנקודות חלודה על גבי התוף.
- * נקו את תוף המכונה מעת לעת.
- * להסרת משקעי אבנית, תכשירים לצביעת אריגים או מלבין. השתמשו בתכשירי ניקוי מסחריים מיוחדים למכונות כביסה ביתיות.
- * חומרים להסרת אבנית מכילים כימיקלים העלולים לגרום נזק לחלקים שונים במכונת הכביסה שלכם
- * הסירו כתמים מתוף המכונה בעזרת תכשירים המיועדים לניקוי פלדת אל חלד (נירוסטה).
- * לעולם אל תשתמשו בצמר פלדה לניקוי תוף המכונה.

■ ניקוי מכונת הכביסה

1. ניקוי המעטפת החיצונית

טיפול הולם במכונת הכביסה שלכם יאריך את חייה.
נקו את המשטחים החיצוניים במכונה בתמיסת מים חמים וחומר ניקוי ניטרלי שאינו שוחק.
במידה ונשפך חומר ניקוי, מרכז כביסה, או כל חומר אחר על אחד ממשטחי מכונת הכביסה, נגבו אותו מייד במטלית לחה.
השתדלו כי חפצים חדים לא יפגעו במשטחי מכונת הכביסה.
חשוב: אל תשתמשו בתכשירים המכילים אלוהול וממיסים כלשהם לניקוי מכונת הכביסה.

2. ניקוי החלל הפנימי

לאחר סיום תהליך הכביסה, ייבשו היטב את האזור שמסביב לדלת המכונה, את אטם הגומי ואת זכוכית הדלת.
בצעו תהליך כביסה שלם במים חמים וחיזרו על התהליך במידת הצורך.
הערה: במידה והינכם משתמשים בחומר להסרת אבנית, וודאו כי החומר מתאים לשימוש במכונת כביסה.

■ בתקופת החורף

אם המכונה מאוחסנת באזורים בהם הטמפרטורה יורדת מתחת לנקודת הקיפאון, בצעו את ההנחיות המפורטות להלן כדי למנוע נזקים למכונת הכביסה שלכם.

1. סגרו את ברז המים.
2. נתקו את צינור כניסת המים מהברז ורוקנו מתוכו את המים.
3. הכניסו את תקע החשמל לשקע עם הארקה תקינה.
4. שיפכו חומר למניעת קיפאון שאינו רעיל לתוך תוף המכונה וסגרו את דלת המכונה.
5. הפעילו את מכונת הכביסה בתוכנית סחיטה למשך דקה אחת כדי לנקז את המים. בתהליך זה יישאר חלק מהחומר למניעת קיפאון במכונה.
6. הוציאו את תקע החשמל מהשקע בקיר, ייבשו את תוף המכונה וסגרו את דלת המכונה.
7. הוציאו את מגירת חומרי הכביסה שטפו ונגבו אותה.
8. אחסנו את מכונת הכביסה במצב אנכי.
9. לפני הפעלת המכונה לאחר האחסון וניקוי שאריות חומר למניעת קיפאון, הפעילו אותה בתהליך מלא עם חומר כביסה ללא כבסים.

* מכונת הכביסה שלכם מצוידת בחיישני בטיחות אוטומטיים המאבחנים תקלות בשלב מוקדם לאחר היוצרותן ומגיבים בהתאם. כאשר מכונת הכביסה אינה פועלת בצורה תקינה או אינה פועלת כלל, בצעו את הבדיקות המפורטת להלן, לפני שתפנו לשרות התיקונים.

התקלה	סיבה אפשרית	הפתרון
נשמעים צלצולים	<ul style="list-style-type: none"> • חפצים וגופים זרים עלולים להימצא בתוך תוף המכונה. 	<p>עצרו את פעולת המכונה ובדקו את התוף ואת מסנן משאבת הניקוז. במידה והרעשים נמשכים, פנו לשרות התיקונים.</p>
נשמעות דפיקות	<ul style="list-style-type: none"> • הרעשים עלולים להיגרם כתוצאה מעומס יתר. 	<p>אם הרעשים נמשכים, עצרו את המכונה וסדרו מחדש את הכבסים בתוך התוף.</p>
רעשי רעידות	<ul style="list-style-type: none"> • האם הוסרו חיזוקי ההובלה? • האם כל רגליות המכונה מוצבות על גבי הרצפה? 	<p>אם לא הסרתם את חיזוקי ההובלה, הסירו אותם מיד (עיינו בפרק "התקנה").</p> <p>וודאו שכל הרגליות מוצבות על הרצפה.</p>
נדילות מים	<ul style="list-style-type: none"> • חיבורי צינור כניסת המים או צינור הניקוז רופפים. • צינור ניקוז המים הביתי סתום. 	<p>הדקו את מחברי הצינורות. שחררו את הסתימה או פנו לשרברב.</p>
הקצפת יתר	<p>השתמשתם בכמות גדולה מדי של חומרי כביסה או בחומרים שאינם מתאימים למכונת כביסה ביתית.</p>	<p>הקפידו להשתמש במינון הנכון בהתאם להוראות יצרני חומרי הכביסה.</p> <p>השתמשו רק בחומרי כביסה ותכשירים המיועדים למכונת כביסה ביתית.</p>
מים לא נכנסים למכונה או המכונה מתמלאת באיטיות.	<ul style="list-style-type: none"> • אספקת המים למכונה לא תקינה. • ברז המים אינו פתוח עד הסוף. • צינור כניסת המים מפותל. • מסנן כניסת המים סתום. 	<p>בדקו בברז מים אחר האם קיימת אספקת מים. פתחו את ברז המים עד הסוף. ישרו את הצינור. בדקו, ובמידת הצורך נקו את המסנן.</p>
מים לא מתנקזים מהמכונה או מתנקזים באיטיות.	<ul style="list-style-type: none"> • צינור הניקוז מעוך או סתום. • מסנן משאבת הניקוז סתום. 	<p>ישרו ונקו את צינור הניקוז. נקו את מסנן המשאבה (עיינו בפרק "תחזוקה").</p>

התקלה	סיבה אפשרית	הפתרון
<p>המכונה אינה מתחילה לפעול</p> <p>המכונה אינה סוחטת</p>	<ul style="list-style-type: none"> • תקע החשמל אינו מוכנס לשקע בקיר, או החיבור רופף. • הנתיך המזין את קו החשמל למכונה בלוח החשמל הביתי "רד". • ברז המים סגור. • וודאו שדלת המכונה סגורה היטב. 	<p>וודאו שתקע החשמל מוכנס היטב לשקע בקיר.</p> <p>בדקו את הנתיך שלקו החשמל המזין את המכונה.</p> <p>פתחו את ברז המים.</p> <p>סגרו היטב את הדלת ולחצו על לחצן התחלה/הפסקה. לאחר הלחיצה המתינו מעט עד שיתחיל תהליך הסחיטה. דלת המכונה חייבת להיות סגורה לפני תחילת תהליך הסחיטה.</p>
<p>דלת המכונה לא נפתחת</p> <p>תוכנית הכביסה מתארכת</p>		<p>במכונה קיים מנגנון בטיחות הממשה את פתיחת הדלת. המתינו כ- 2 דקות לפני פתיחת הדלת.</p> <p>זמן הכביסה משתנה בהתאם לגודל מטען הכביסה, לחץ המים, טמפרטורת המים וגורמים שונים נוספים.</p> <p>אם חיישני המכונה מזהים חוסר איזון או הקצפת יתר, זמן הכביסה עשוי להתארך.</p>

התקלה	סיבה אפשרית	הפתרון
	<ul style="list-style-type: none"> • לחץ המים נמוך. • ברז המים אינו פתוח עד הסוף. • צינור כניסת המים מפותל • מסנן כניסת המים סתום. 	<p>בדקו את לחץ המים בברז אחר. פתחו את ברז המים עד הסוף.</p> <p>ישרו את הצינור.</p> <p>נקו את המסנן.</p> <p>בדקו ואתרו נזילות.</p>
	<ul style="list-style-type: none"> • צינור המים מפותל או סתום. • צינור הניקוז סתום. 	<p>ישרו ונקו את הצינור.</p> <p>נקו את מסנן משאבת הניקוז (למידע נוסף עיינו בפרק "תחזוקה - ניקוי מסנן המשאבה").</p>
	<ul style="list-style-type: none"> • מטען הכביסה קטן מדי. • במערכת קיימת מערכת המזהה חוסר איזון ותיקון. אם פריט במשקל חריג הוכנס למכונה (למשל חלוק רחצה, שמיכה וכו') המערכת תעצור את הסחיטה או אפילו תבטל את שלב הסחיטה. • אם הכביסה עדיין רטובה מדי בסיום הכביסה, הוסיפו פריטים קטנים לתוך התוף וחזרו על תהליך הסחיטה. 	<p>הוסיפו כ- 1 או 2 פריטים זהים כדי לאזן את מטען הכביסה.</p> <p>סדרו מחדש את הכבסים בתוף התוף.</p>
	<ul style="list-style-type: none"> • האם דלת המכונה פתוחה או לא סגורה היטב? 	<p>סגרו היטב את הדלת. אם  לא משתחרר, פנו לשרות התיקונים.</p>
		<p>פנו לשרות התיקונים.</p>
	<ul style="list-style-type: none"> • מילוי יתר של מים כתוצאה מתקלה בשסתום כניסת המים. 	<p>סגרו את ברז המים. נתקו את המכונה מרשת החשמל. פנו לשרות התיקונים.</p>
	<ul style="list-style-type: none"> • תקלה בחיישן מפלס המים. 	
	<ul style="list-style-type: none"> • עומס יתר במנוע. 	
	<ul style="list-style-type: none"> • עומס יתר במנוע. 	





Digital Service

שרות

כל התערבות שהיא במוצר שרכשתם, חייבת להיות מבוצעת ע"י טכנאי שהוסמך על ידי חברת  סרוויס דיגיטל.

על-מנת לאפשר לנו לתת לכם את השרות האיכותי והמהיר ביותר, בעת שתתקשרו תתבקשו לציין את מס' הלקוח שלכם ופרטי המוצר שברשותכם (סוג ודגם). פרטים אלו, מופיעים בתעודת האחריות ועל התווית בגב או בחזית המוצר.

לתשומת ליבכם

חברתנו אחראית לפעולתו התקינה של המוצר בתנאי עבודה ואחזקה נכונים. אין החברה אחראית לכל נזק או קלקול אשר ייגרם למוצר כתוצאה מתקלות והפרעות חיצוניות, או כתוצאה משימוש הנוגד את הוראות הפעלה אלו. מחלקת השרות של חברת  סרוויס דיגיטל, תשמח לעמוד לשירותכם בבדיקה, הדרכה, ייעוץ ושרות בכל עת, בין הימים א' – ה' בין השעות 08:00 עד 17:00 ובימי שישי וערבי חג, בין השעות 08:00 עד 12:00.

ליצירת קשר עם כל מעבדות השרות, נא חייגו:



1-700-700-909



Email: main@digital-service.co.il

מרכז	"דיגיטל סרוויס"	הסדן 3, א.ת. חולון	
צפון	"דיגיטל סרוויס"	שד' ההסתדרות 90, חיפה	פקס: 04-8424411
דרום	"דיגיטל סרוויס"	דרך חברון 4, ב"ש	פקס: 08-6232838
ירושלים	"אל רם"	הסדנה 7, תלפיות, ירושלים	פקס: 02-6780022
אילת	"שרות אקספרס"	אזור התעשייה, אילת	פקס: 08-6339307

ככל את!

דיגיטל
סרוויס

לשירותכם

P/No.: MFL62610876
ver.090909.00