



# ΟΔΗΓΙΕΣ ΧΕΙΡΙΣΜΟΥ ΤΗΛΕΟΡΑΣΗ LCD / LED LCD TV

Παρακαλούμε διαβάστε προσεκτικά αυτό το εγχειρίδιο πριν τη λειτουργία της συσκευής σας.  
Φυλάξτε το για μελλοντική χρήση.

## πωλείται ξεχωριστά

Βραχίονας επίτοιχης τοποθέτησης

LSW100B ή  
LSW100BG

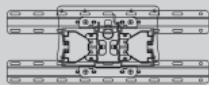

(19/22/26/32LD3\*\*\*,  
32LD4\*\*\*, 32LD5\*\*\*,  
19/22/26/32LE3\*\*\*,  
32LE4\*\*\*, 22/26LE5\*\*\*,  
32LE5\*\*\*)

LSW200B ή  
LSW200BG

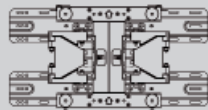

(37/42/47LD4\*\*\*,  
42/46LD5\*\*\*,  
37/42LE4\*\*\*,  
37/42/47LE5\*\*\*)

LSW400B ή  
LSW400BG ή  
DSW400B ή  
DSW400BG

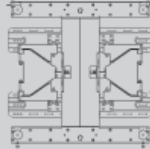

(52/60LD5\*\*\*,  
55LE5\*\*\*)

Για τη βελτίωση της ποιότητας, τα προαιρετικά πρόσθετα ενδέχεται να αλλάξουν ή να τροποποιηθούν χωρίς προειδοποίηση.

Για να αγοράσετε αυτά τα αντικείμενα, επικοινωνήστε με τον αντιπρόσωπο.

Η συγκεκριμένη συσκευή λειτουργεί μόνο με συμβατές τηλεοράσεις LG LED LCD ή LCD.

Ασύρματος  
αποκωδικοποιητής

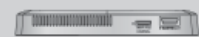

(32/42/46/52/60LD5\*\*\*, 32LE3\*\*\*,  
32/37/42LE4\*\*\*,  
32/37/42/47/55LE5\*\*\*)

**HDMI**

Τα HDMI, το λογότυπο HDMI και το High-Definition Multimedia Interface είναι εμπορικά σήματα ή σήματα κατατεθέντα της HDMI Licensing LLC.

# ΠΕΡΙΕΧΟΜΕΝΑ

## ΠΡΟΕΤΟΙΜΑΣΙΑ

ΜΟΝΤΕΛΑ ΤΗΛΕΟΡΑΣΕΩΝ LCD :	
19/22/26/32LD35**, 19/22/26/32LD34**	A-1
ΜΟΝΤΕΛΑ ΤΗΛΕΟΡΑΣΕΩΝ LCD :	
32/37/42/47LD4***, 26/32LD32**, 26/32LD33**	A-14
ΜΟΝΤΕΛΑ ΤΗΛΕΟΡΑΣΕΩΝ LCD :	
32/42/46/52/60LD5***	A-24
ΜΟΝΤΕΛΑ LED LCD TV : 19/22/26/32LE3***, 32/37/42LE4***, 22/26LE5***, 32/37/42/47/55LE5***	A-33

## ΕΓΚΑΤΑΣΤΑΣΗ ΕΞΩΤΕΡΙΚΩΝ ΣΥΣΚΕΥΩΝ

Σύνδεση Κεραίας	1
Σύνδεση με καλώδιο σύνθετου σήματος	2
Σύνδεση με καλώδιο HDMI	3
Σύνδεση με καλώδιο HDMI σε DVI	4
Σύνδεση με καλώδιο scart	5
Συσκευή αποθήκευσης USB ΣΤΗΝ ΕΓΚΑΤΑΣΤΑΣΗ	6
Κατά τη σύνδεση καλωδίου RF	6
Σύνδεση με καλώδιο RCA cable	7
Σύνδεση με καλώδιο D-sub 15 ακίδων	8
ΕΙΣΑΓΩΓΗ ΤΗΣ ΛΕΙΤΟΥΡΓΙΚΗΣ ΜΟΝΑΔΑΣ CI	9
ΡΥΘΜΙΣΗ ΑΚΟΥΣΔΙΚΩΝ	9
ΡΥΘΜΙΣΗ ΕΞΟΔΟΥ ΨΗΦΙΑΚΟΥ ΗΧΟΥ	10
EXTERNAL EQUIPMENT WIRELESS CONNECTION (ΑΣΥΡΜΑΤΗ ΣΥΝΔΕΣΗ ΕΞΩΤΕΡΙΚΟΥ ΕΞΟΠΛΙΣΜΟΥ)	11
Υποστηριζόμενη ανάλυση οθόνης	12
Ρύθμιση οθόνης για λειτουργία με υπολογιστή	13

## ΠΑΡΑΚΟΛΟΥΘΗΣΗ ΤΗΛΕΟΡΑΣΗΣ / ΕΛΕΓΧΟΣ ΠΡΟΓΡΑΜΜΑΤΟΣ

Άνοιγμα τηλεόρασης	17
Αρχικοποίηση ρυθμίσεων	17
Επιλογή προγράμματος	17
Ρύθμιση Έντασης Ήχου	17
ΓΡΗΓΟΡΟ ΜΕΝΟΥ	18
Επιλογή και ρύθμιση μενού οθόνης	19
Αυτόματος συντονισμός προγραμμάτων	20
CABLE DTV SETTING (ΡΥΘΜΙΣΗ ΚΑΛΩΔΙΟΥ DTV)	25
Μη αυτόματος συντονισμός προγραμμάτων	26
Ταξ/ση προγρ.	30

CI [COMMON INTERFACE] INFORMATION (ΠΛΗΡΟΦΟΡΙΕΣ CI [ΚΟΙΝΗ ΔΙΕΠΑΦΗ])	34
SOFTWARE UPDATE(ΕΝΗΜΕΡΩΣΗ ΛΟΓΙΣΜΙΚΟΥ)	35
PRODUCT/SERVICE INFORMATION (ΠΛΗΡΟΦΟΡΙΕΣ ΠΡΟΙΟΝΤΟΣ /ΥΠΗΡΕΣΙΩΝ	37
DIAGNOSTICS (ΔΙΑΓΝΩΣΗ)	38
PRODUCT/SERVICE INFORMATION (ΠΛΗΡΟΦΟΡΙΕΣ ΠΡΟΙΟΝΤΟΣ /ΥΠΗΡΕΣΙΩΝ	39
SIMPLE MANUAL(Απλό εγχειρίδιο)	40
Εμφάνιση του πίνακα προγραμμάτων	41
ΛΙΣΔΑ ΕΙΣΟΔΟΥ	43
ΕΤΙΚΕΤΑ ΕΙΣΟΔΟΥ	44
ΥΠΗΡΕΣΙΑ ΔΕΔΟΜΕΝΩΝ	45
SIMPLINK	46
ΚΑΤΑΣΤΑΣΗ ΛΕΙΤΟΥΡΓΙΑΣ AV	50
Αρχικοποίηση(Επαναφορά των εργοστασιακών ρυθμίσεων)	51

## ΠΙΑ ΝΑ ΧΡΗΣΙΜΟΠΟΙΗΤΕ ΤΗ ΣΥΣΚΕΥΗ ΑΠΟΘΗΚΕΥΣΗΣ USB

Όταν συνδέετε μία συσκευή αποθήκευσης USB	52
Movie List(Λίστα ταινιών.)	54
ΚΑΤΑΛΟΓΟΣ ΦΩΤΟΓΡΑΦΙΩΝ	65
ΚΑΤΑΛΟΓΟΣ ΜΟΥΣΙΚΗΣ	75
Κωδικός εγγραφής DivX	84
Απενεργοποίηση	85

## EPG (ΗΛΕΚΤΡΟΝΙΚΟΣ ΟΔΗΓΟΣ ΠΡΟΓΡΑΜΜΑΤΟΣ) (ΣΕ ΑΝΑΛΟΓΙΚΗ ΚΑΤΑΣΤΑΣΗ ΛΕΙΤΟΥΡΓΙΑΣ)

Ενεργοποίηση/Απενεργοποίηση EPG	87
Επιλογή προγράμματος	87
Λειτουργία πλήκτρων σε κατάσταση λειτουργίας NOW/NEXT Guide (Οδηγός ΤΡΕΧΟΝΤΟΣ/ ΕΠΟΜΕΝΟΥ προγράμματος)	87
Λειτουργία πλήκτρων σε κατάσταση λειτουργίας 8 Days Guide(Οδηγός 8 ημερών)	88
Λειτουργία πλήκτρων σε κατάσταση λειτουργίας Date Change (Αλλαγή ημερομηνίας)	89
Λειτουργία πλήκτρων σε πλαίσιο εκτενούς περιγραφής	89
Λειτουργία πλήκτρων σε κατάσταση λειτουργίας Record/Remind Setting (Ρύθμιση εγγραφής/ υπενθύμισης)	90
Λειτουργία κουμπιών σε κατάσταση λειτουργίας λίστας προγράμματος	91

# ΠΕΡΙΕΧΟΜΕΝΑ

## ΕΛΕΓΧΟΣ ΕΙΚΟΝΑΣ

ΕΛΕΓΧΟΣ ΜΕΓΕΘΟΥΣ ΕΙΚΟΝΑΣ(ΛΟΓΟΣ ΕΙΚΟΝΑΣ) .....	92
PICTURE WIZARD(Βοηθός Εικόνας).....	94
Energy Saving(Εξοικονόμηση ενέργειας) .....	95
ΠΡΟΕΠΙΛΕΓΜΕΝΕΣ ΡΥΘΜΙΣΕΙΣ ΕΙΚΟΝΑΣ ...	96
ΜΗ ΑΥΤΟΜΑΤΗ ΡΥΘΜΙΣΗ ΕΙΚΟΝΑΣ .....	97
ΤΕΧΝΟΛΟΓΙΑ ΒΕΛΤΙΩΣΗΣ ΕΙΚΟΝΑΣ.....	98
Ελεγχος εικόνας Expert.....	99
ΕΠΑΝΑΦΟΡΑ ΕΙΚΟΝΑΣ .....	102
Trumotion .....	103
ΕΝΔΕΙΞΗ ΛΕΙΤΟΥΡΓΙΑΣ .....	104
Ρύθμιση λειτουργίας.....	105
Λειτουργία επίδειξης.....	106

## ΣΤΟΙΧΕΙΟ ΕΛΕΓΧΟΥ ΗΧΟΥ ΚΑΙ ΓΛΩΣΣΑΣ

ΣΥΣΤΗΜΑ ΑΥΤΟΜΑΤΗΣ ΕΝΤΑΣΗΣ ΗΧΟΥ ....	107
ΚΑΘΑΡΗ ΑΠΟΔΟΣΗ ΔΙΑΛΟΓΩΝ II .....	108
ΠΡΟΕΠΙΛΕΓΜΕΝΕΣ ΡΥΘΜΙΣΕΙΣ ΗΧΟΥ-ΛΕΙΤΟΥΡΓΙΑ ΗΧΟΣ.....	109
ΠΡΟΣΑΡΜΟΓΗ ΡΥΘΜΙΣΕΩΝ ΗΧΟΥ-ΛΕΙΤΟΥΡΓΙΑ ΧΡΗΣΤΗΣ.....	110
INFINITE SOUND (ΒΑΘΟΣ ΗΧΟΥ).....	110
ισορροπία .....	111
ΡΥΘΜΙΣΗ ΗΧΕΙΩΝ ΤΗΛΕΟΡΑΣΗΣ ΜΕ ΕΠΙΛΟΓΗ ON/OFF (ΕΝΕΡΓΟΠΟΙΗΣΗ/ ΑΠΕΝΕΡΓΟΠΟΙΗΣΗ) .....	112
DTV Ρύθμιση ήχου (ΜΟΝΟ ΣΤΗΝ ΨΗΦΙΑΚΗ ΚΑΤΑΣΤΑΣΗ ΛΕΙΤΟΥΡΓΙΑΣ).....	113
ΕΠΙΛΟΓΗ ΕΞΟΔΟΥ ΨΗΦΙΑΚΟΥ ΗΧΟΥ .....	114
ΕΠΑΝΑΦΟΡΑ ΡΥΘΜΙΣΕΩΝ ΗΧΟΥ .....	115
Περιγραφή ήχου(ΜΟΝΟ ΣΤΗΝ ΨΗΦΙΑΚΗ ΚΑΤΑΣΤΑΣΗ ΛΕΙΤΟΥΡΓΙΑΣ).....	116
I/II	
- Στερεοφωνική/ Δίγλωσση λήψη (Μόνο σε αναλογική κατάσταση λειτουργίας).....	117
- Λήψη NICAM (Μόνο σε αναλογική κατάσταση λειτουργίας) .....	118
- Επιλογή εξόδου ήχου ηχείου .....	118
Μενού στην οθόνη για την επιλογή γλώσσας/ χώρας.....	119
Επιλογή γλώσσας.....	120

## ΡΥΘΜΙΣΗ ΩΡΑ

Ρύθμιση ρολογιού .....	122
ΧΡΟΝΟΔΙΑΚΟΠΤΗΣ ΑΥΤΟΜΑΤΗΣ ΕΝΕΡΓΟΠΟΙΗΣΗΣ/ΑΠΕΝΕΡΓΟΠΟΙΗΣΗΣ.....	123
ΡΥΘΜΙΣΗ ΧΡΟΝΟΔΙΑΚΟΠΤΗΣ .....	124

## ΓΟΝΙΚΟΣ ΕΛΕΓΧΟΣ/ΑΞΙΟΛΟΓΗΣΗ

SET PASSWORD & LOCK SYSTEM (ΡΥΘΜΙΣΗ ΚΩΔΙΚΟΥ ΠΡΟΣΒΑΣΗΣ ΚΑΙ ΚΛΕΙΔΩΜΑ ΣΥΣΤΗΜΑΤΟΣ) .....	125
ΕΞΑΙΡΕΣΗ ΠΡΟΓΡΑΜΜΑΤΩΝ .....	126
PARENTAL CONTROL (ΓΟΝΙΚΟΣ ΕΛΕΓΧΟΣ) (ΜΟΝΟ ΣΔΗΝ ΨΗΦΙΑΚΗ ΚΑΤΑΣΤΑΣΗ ΛΕΙΤΟΥΡΓΙΑΣ).....	127
ΜΠΛΟΚΑΡΙΣΜΑ ΕΞΤΕΡΙΚΗΣ ΕΙΣΟΔΟΥ.....	128
Κλειδ. πλήκτρων .....	129

## TELETEXT

Εμφάνιση/Απόκρυψη (ON - OFF).....	130
Κείμενο SIMPLE.....	130
Κείμενο TOP.....	131
FASTEXT .....	131
Ειδικές λειτουργίες Teletext .....	132

## ΨΗΦΙΑΚΟ TELETEXT

TELETEXT ΣΤΟ ΠΛΑΙΣΙΟ ΨΗΦΙΑΚΩΝ ΥΠΗΡΕΣΙΩΝ .....	133
TELETEXT ΣΕ ΨΗΦΙΑΚΕΣ ΥΠΗΡΕΣΙΕΣ.....	133

## ΠΑΡΑΡΤΗΜΑ

ΑΝΤΙΜΕΤΩΠΙΣΗ ΠΡΟΒΛΗΜΑΤΩΝ.....	134
Συντήρηση.....	136
ΠΑΡΑΡΤΗΜΑ Τεχνικά χαρακτηριστικά .....	137
Κωδικοί υπερύθρων .....	148
ΠΑΡΑΡΤΗΜΑ Ρύθμιση παραμέτρων εξωτερικής μονάδας ελέγχου .....	149
Ανακοίνωση λογισμικού ανοικτού κώδικα.....	156

# ΠΡΟΕΤΟΙΜΑΣΙΑ

## ΜΟΝΤΕΛΑ ΤΗΛΕΟΡΑΣΕΩΝ LCD : 19/22/26/32LD35\*\*, 19/22/26/32LD34\*\* ΕΞΑΡΤΗΜΑΤΑ

Βεβαιωθείτε ότι η τηλεόρασή σας συνοδεύεται από τα παρακάτω εξαρτήματα. Εάν λείπει κάποιο εξάρτημα, επικοινωνήστε με τον αντιπρόσωπο από όπου αγοράσατε το προϊόν.

- Η εικόνα που παρατίθεται ενδέχεται να είναι διαφορετική από την τηλεόρασή σας.



Το στοιχείο αυτό δεν συμπεριλαμβάνεται σε όλα τα μοντέλα.



Πανί καθαρισμού.  
Καθαρίστε την οθόνη με το πανί.

\* Σκουπίστε ελαφρά τυχόν δαχτυλιές ή λεκέδες στην επιφάνεια της τηλεόρασης με το πανί καθαρισμού.

Μην ασκείτε πίεση. Προσέξτε γιατί μπορεί να προκληθούν γρατζουνιές ή αποχρωματισμοί.

Μόνο 19/22LD35\*\*, 19/22LD34\*\*



Στήριγμα Καλωδίου



προστατευτικό κάλυμμα

Μόνο 26/32LD35\*\*, 26/32LD34\*\*



x 8  
(M4x20)

βίδες για συναρμολόγηση της βάσης



1-βίδα



προστατευτικό κάλυμμα

### Χρήση του πυρήνα φερρίτη (Η λειτουργία αυτή δεν είναι διαθέσιμη σε όλα τα μοντέλα.)

Ο πυρήνας φερρίτη μπορεί να χρησιμοποιηθεί για την μείωση των ηλεκτρομαγνητικών κυμάτων όταν συνδέεται με το καλώδιο τροφοδοσίας.

Όσο πιο κοντά τοποθετείται ο πυρήνας φερρίτη με το καλώδιο τροφοδοσίας, τόσο καλύτερα.



Εγκαταστήστε το καλώδιο τροφοδοσίας κοντά.

# ΠΡΟΕΤΟΙΜΑΣΙΑ

## ΣΤΟΙΧΕΙΑ ΕΛΕΓΧΟΥ ΠΡΟΣΟΨΗΣ

### ❗ Σημειώσεις

- ▶ Η τηλεόραση μπορεί να τεθεί σε κατάσταση standby για να μειωθεί η κατανάλωση ενέργειας. Και η τηλεόραση πρέπει να απενεργοποιείται από το διακόπτη εάν δεν πρόκειται να χρησιμοποιηθεί για μεγαλύτερο χρονικό διάστημα, έτσι ώστε να εξοικονομείται ενέργεια.
- ▶ Η ενέργεια που καταναλώνεται κατά τη χρήση μπορεί να ελαττωθεί σημαντικά εάν μειώσετε το επίπεδο φωτεινότητας της οθόνης, μειώνοντας έτσι τα συνολικά έξοδα λειτουργίας.

### ⚠ ΠΡΟΣΟΧΗ

- ▶ Μην πατάτε πάνω στο γυάλινο στήριγμα και μην το εκθέτετε σε οποιαδήποτε κρούση. Ενδέχεται να σπάσει και να προκαλέσει τραυματισμό από τα θραύσματα του γυαλιού ή μπορεί να πέσει η τηλεόραση.
  - ▶ Μην σύρετε τηλεόραση. Μπορεί να προκληθεί ζημιά στο δάπεδο ή στο προϊόν.
- Η εικόνα που παρατίθεται ενδέχεται να είναι διαφορετική από την τηλεόρασή σας.

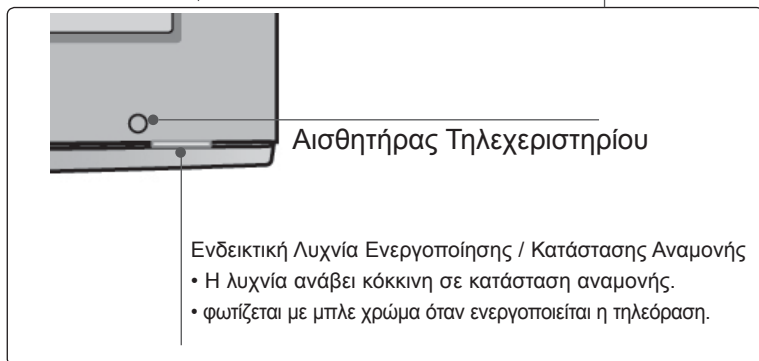
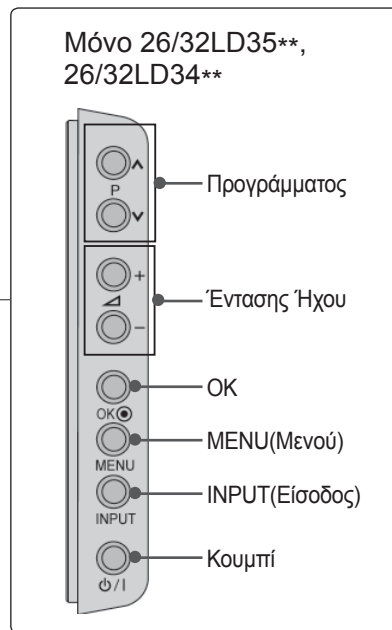
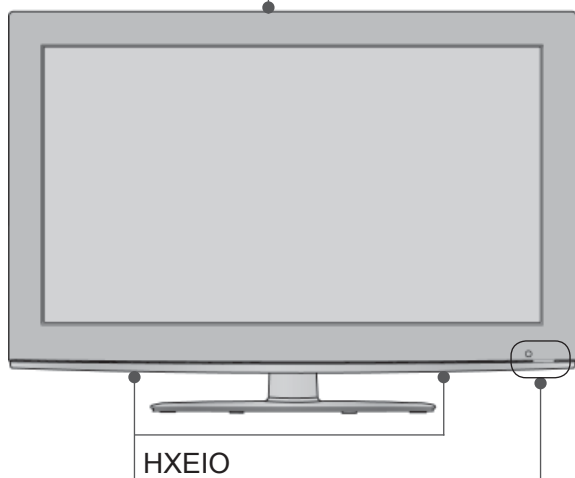
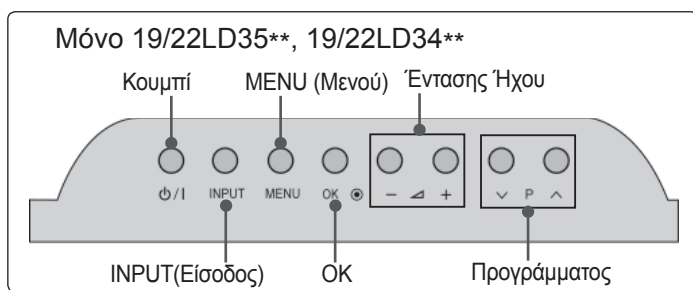

# ΠΛΗΡΟΦΟΡΙΕΣ ΠΙΣΩ ΟΨΗΣ

## Μόνο 19/22LD35\*\*, 19/22LD34\*\*

- Η εικόνα που παρατίθεται ενδέχεται να είναι διαφορετική από την τηλεόρασή σας.

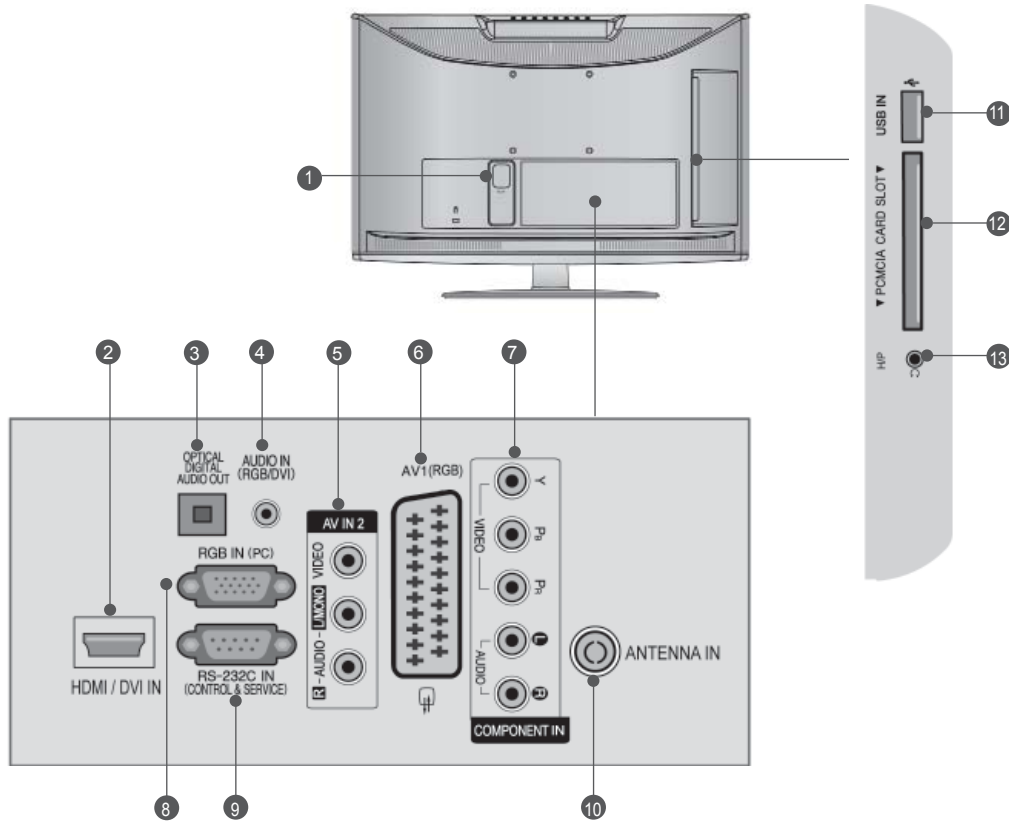

### 1 Υποδοχή καλωδίου τροφοδοσίας

Αυτή η τηλεόραση λειτουργεί με εναλλασσόμενο ηλεκτρικό ρεύμα (AC). Η τάση υποδεικνύεται στη σελίδα των τεχνικών χαρακτηριστικών. (► ρ.137-147) Ποτέ μην επιχειρείτε να θέσετε την τηλεόραση σε λειτουργία τροφοδοτώντας τη με συνεχές ηλεκτρικό ρεύμα (DC).

### 2 HDMI/DVI IN

Συνδέστε ένα σήμα HDMI στο HDMI IN. Η ένα σήμα DVI (VIDEO) στη θύρα HDMI /DVI με καλώδιο DVI προς HDMI.

### 3 OPTICAL DIGITAL AUDIO OUT (ΟΠΤΙΚΗ ΕΞΟΔΟΣ ΨΗΦΙΑΚΟΥ ΗΧΟΥ)

Σύνδεση ψηφιακού ήχου σε διάφορους τύπους εξοπλισμού.  
Σύνδεση σε εξάρτημα ψηφιακού ήχου. Χρησιμοποιήστε οπτικοακουστικό καλώδιο.

### 4 Είσοδος ήχου RGB/ DVI

Σύνδεση ήχου από H/Y ή DVI.

### 5 Είσοδος Audio/video (Ήχος/Εικόνα)

Συνδέστε την είσοδο Audio/video (ήχου/εικόνας) μιας εξωτερικής συσκευής σε αυτά τα βύσματα.

### 6 Υποδοχή Euro Scart (AV1)

Συνδέστε την είσοδο ή την έξοδο της υποδοχής Scart μιας εξωτερικής συσκευής σε αυτά τα βύσματα.

### 7 Είσοδος Component (Σύνθετο σήμα)

Συνδέστε μια συσκευή ήχου/εικόνας με σύνθετη είσοδο σε αυτά τα βύσματα.

### 8 Υποδοχή RGB IN

Σύνδεση της εξόδου από H/Y.

### 9 ΘΥΡΑ ΕΙΣΟΔΟΥ RS-232C (ΕΛΕΓΧΟΥ-ΤΕΧΝΙΚΗΣ ΥΠΟΣΤΗΡΙΞΗΣ)

Συνδέστε τη σειριακή θύρα των συσκευών ελέγχου με την υποδοχή RS-232C. Η θύρα αυτή χρησιμοποιείται για λειτουργία σέρβις ή ξενοδοχείου.

### 10 Είσοδος ANTENNA (Κεραία)

Συνδέστε την κεραία ή το καλώδιο σε αυτήν την υποδοχή.

### 11 Υποδοχή USB

Συνδέστε τη συσκευή αποθήκευσης USB σε αυτήν την υποδοχή.

### 12 Υποδοχή κάρτας PCMCIA (Διεθνής ένωση καρτών μνήμης για ηλεκτρονικούς υπολογιστές)

Εισάγετε τη μονάδα CI στην υποδοχή κάρτας PCMCIA CARD SLOT.  
(Αυτή η λειτουργία δεν είναι διαθέσιμη σε όλες τις χώρες.)

### 13 Ακουστικά

Συνδέστε τα ακουστικά στην υποδοχή των ακουστικών.

# ΠΡΟΕΤΟΙΜΑΣΙΑ

## Μόνο 26LD35\*\*, 26LD34\*\*

- Η εικόνα που παρατίθεται ενδέχεται να είναι διαφορετική από την τηλεόρασή σας.

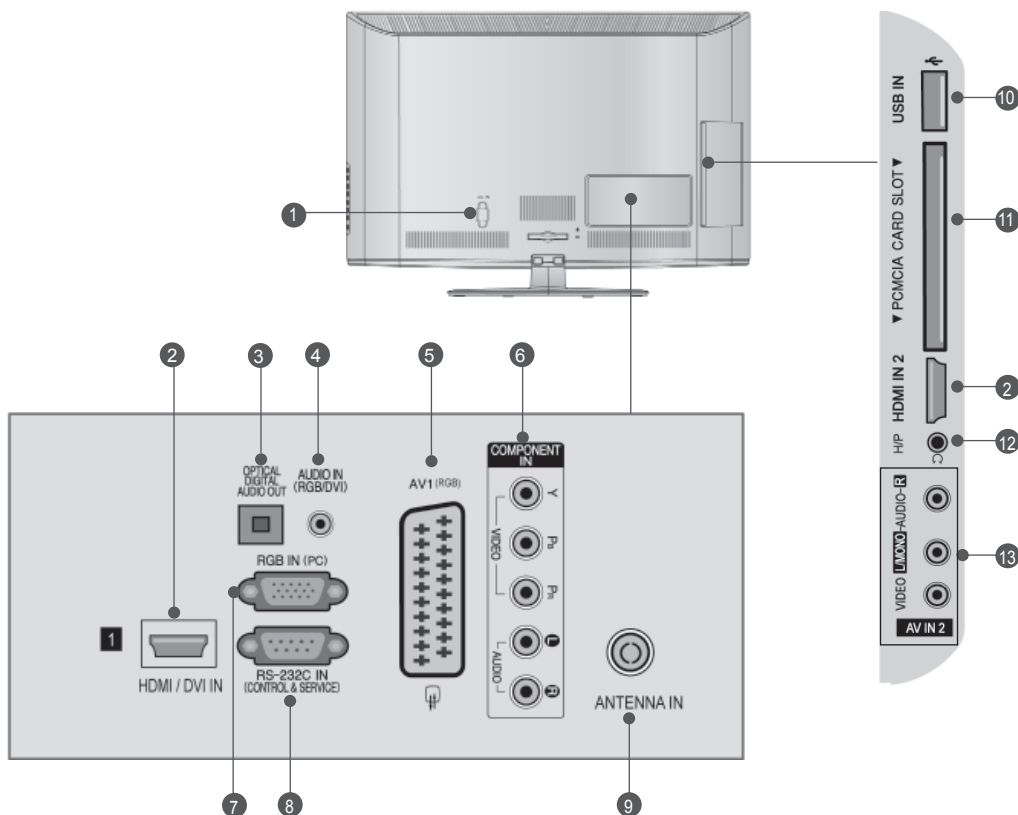

### 1 Υποδοχή καλωδίου τροφοδοσίας

Αυτή η τηλεόραση λειτουργεί με εναλλασσόμενο ηλεκτρικό ρεύμα (AC). Η τάση υποδεικνύεται στη σελίδα των τεχνικών χαρακτηριστικών. (► ρ.137-147) Ποτέ μην επιχειρείτε να θέσετε την τηλεόραση σε λειτουργία τροφοδοτώντας τη με συνεχές ηλεκτρικό ρεύμα (DC).

### 2 HDMI/DVI IN

Συνδέστε ένα σήμα HDMI στο HDMI IN. Η ένα σήμα DVI (VIDEO) στη θύρα HDMI /DVI με καλώδιο DVI προς HDMI.

### 3 OPTICAL DIGITAL AUDIO OUT (ΟΠΤΙΚΗ ΕΞΟΔΟΣ ΨΗΦΙΑΚΟΥ ΗΧΟΥ)

Σύνδεση ψηφιακού ήχου σε διάφορους τύπους εξοπλισμού.  
Συνδέστε σε εξάρτημα ψηφιακού ήχου. Χρησιμοποιήστε οπτικοακουστικό καλώδιο.

### 4 Είσοδος ήχου RGB/ DVI

Σύνδεση ήχου από H/Y ή DVI.

### 5 Υποδοχή Euro Scart (AV1)

Συνδέστε την είσοδο ή την έξοδο της υποδοχής Scart μιας εξωτερικής συσκευής σε αυτά τα βύσματα.

### 6 Είσοδος Component (Σύνθετο σήμα)

Συνδέστε μια συσκευή ήχου/εικόνας με σύνθετη είσοδο σε αυτά τα βύσματα.

### 7 Υποδοχή RGB IN

Σύνδεση της εξόδου από H/Y.

### 8 ΘΥΡΑ ΕΙΣΟΔΟΥ RS-232C (ΕΛΕΓΧΟΥ-ΤΕΧΝΙΚΗΣ ΥΠΟΣΤΗΡΙΞΗΣ)

Συνδέστε τη σειριακή θύρα των συσκευών ελέγχου με την υποδοχή RS-232C. Η θύρα αυτή χρησιμοποιείται για λειτουργία σέρβις ή ξενοδοχείου.

### 9 Είσοδος ANTENNA (Κεραία)

Συνδέστε την κεραία ή το καλώδιο σε αυτήν την υποδοχή.

### 10 Υποδοχή USB

Συνδέστε τη συσκευή αποθήκευσης USB σε αυτήν την υποδοχή.

### 11 Υποδοχή κάρτας PCMCIA (Διεθνής ένωση καρτών μνήμης για ηλεκτρονικούς υπολογιστές)

Εισάγετε τη μονάδα CI στην υποδοχή κάρτας PCMCIA CARD SLOT.  
(Αυτή η λειτουργία δεν είναι διαθέσιμη σε όλες τις χώρες.)

### 12 Ακουστικά

Συνδέστε τα ακουστικά στην υποδοχή των ακουστικών.

### 13 Είσοδος Audio/video (Ήχος/Εικόνα)

Συνδέστε την είσοδο Audio/video (ήχου/εικόνας) μιας εξωτερικής συσκευής σε αυτά τα βύσματα.



## Μόνο 32LD35\*\*, 32LD34\*\*

- Η εικόνα που παρατίθεται ενδέχεται να είναι διαφορετική από την τηλεόρασή σας.

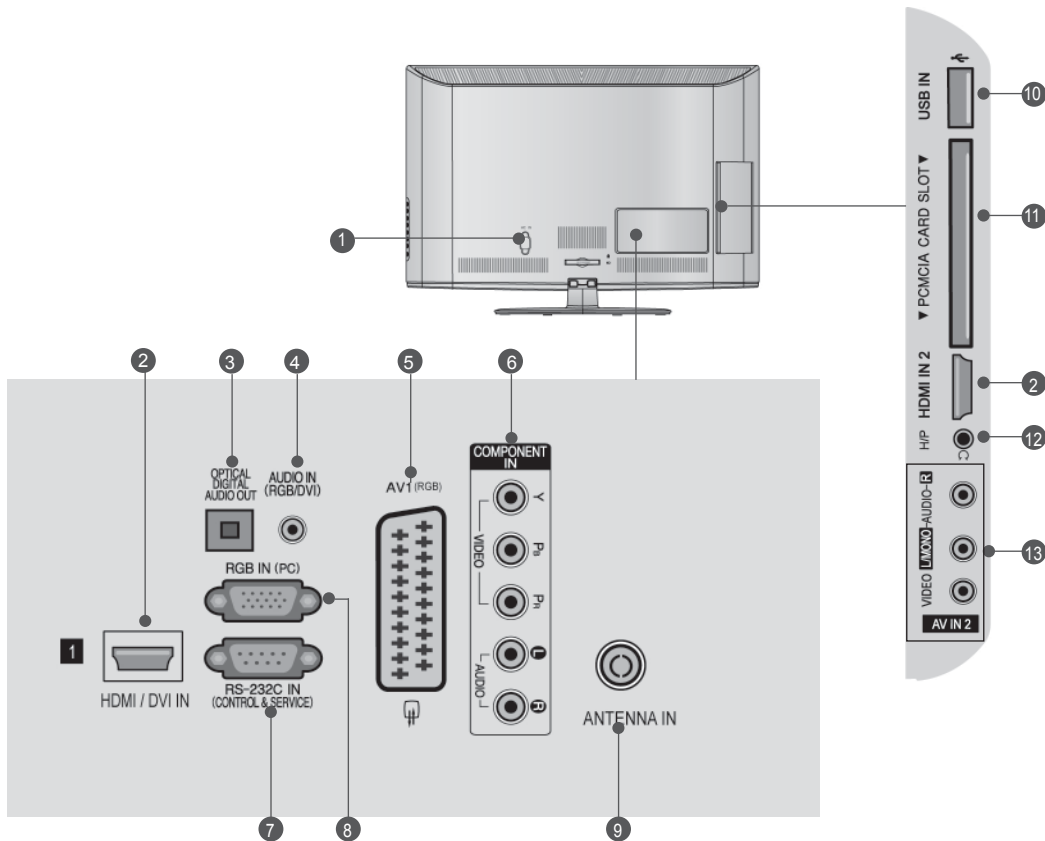

### 1 Υποδοχή καλωδίου τροφοδοσίας

Αυτή η τηλεόραση λειτουργεί με εναλλασσόμενο ηλεκτρικό ρεύμα (AC). Η τάση υποδεικνύεται στη σελίδα των τεχνικών χαρακτηριστικών. (► ρ.137-147) Ποτέ μην επιχειρείτε να θέσετε την τηλεόραση σε λειτουργία τροφοδοτώντας τη με συνεχές ηλεκτρικό ρεύμα (DC).

### 2 HDMI/DVI IN

Συνδέστε ένα σήμα HDMI στο HDMI IN. Η ένα σήμα DVI (VIDEO) στη θύρα HDMI /DVI με καλώδιο DVI προς HDMI.

### 3 OPTICAL DIGITAL AUDIO OUT (ΟΠΤΙΚΗ ΕΞΟΔΟΣ ΨΗΦΙΑΚΟΥ ΗΧΟΥ)

Σύνδεση ψηφιακού ήχου σε διάφορους τύπους εξοπλισμού.  
Σύνδεση σε εξάρτημα ψηφιακού ήχου. Χρησιμοποιήστε οπτικοακουστικό καλώδιο.

### 4 Είσοδος ήχου RGB/ DVI

Σύνδεση ήχου από H/Y ή DVI.

### 5 Υποδοχή Euro Scart (AV1)

Συνδέστε την είσοδο ή την έξοδο της υποδοχής Scart μιας εξωτερικής συσκευής σε αυτά τα βύσματα.

### 6 Είσοδος Component (Σύνθετο σήμα)

Συνδέστε μια συσκευή ήχου/εικόνας με σύνθετη είσοδο σε αυτά τα βύσματα.

### 7 ΘΥΡΑ ΕΙΣΟΔΟΥ RS-232C (ΕΛΕΓΧΟΥ-ΤΕΧΝΙΚΗΣ ΥΠΟΣΤΗΡΙΞΗΣ)

Συνδέστε τη σειριακή θύρα των συσκευών ελέγχου με την υποδοχή RS-232C. Η θύρα αυτή χρησιμοποιείται για λειτουργία σέρβις ή ξενοδοχείου.

### 8 Υποδοχή RGB IN

Σύνδεση της εξόδου από H/Y.

### 9 Είσοδος ANTENNA (Κεραία)

Συνδέστε την κεραία ή το καλώδιο σε αυτήν την υποδοχή.

### 10 Υποδοχή USB

Συνδέστε τη συσκευή αποθήκευσης USB σε αυτήν την υποδοχή.

### 11 Υποδοχή κάρτας PCMCIA (Διεθνής ένωση καρτών μνήμης για ηλεκτρονικούς υπολογιστές)

Εισάγετε τη μονάδα CI στην υποδοχή κάρτας PCMCIA CARD SLOT.  
(Αυτή η λειτουργία δεν είναι διαθέσιμη σε όλες τις χώρες.)

### 12 Ακουστικά

Συνδέστε τα ακουστικά στην υποδοχή των ακουστικών.

### 13 Είσοδος Audio/video (Ήχος/Εικόνα)

Συνδέστε την είσοδο Audio/video (ήχου/εικόνας) μιας εξωτερικής συσκευής σε αυτά τα βύσματα.

# ΠΡΟΕΤΟΙΜΑΣΙΑ

## ΕΓΚΑΤΑΣΤΑΣΗ ΒΑΣΗΣ

■ Η εικόνα που παρατίθεται ενδέχεται να είναι διαφορετική από την τηλεόρασή σας.

Κατά την συναρμολόγηση της επιτραπέζιας βάσης, βεβαιωθείτε ότι έχετε σφίξει πλήρως τη βίδα (Αν δεν είναι καλά σφιγμένη, το προϊόν μπορεί να γύρει προς τα εμπρός μετά την εγκατάστασή του). Αν σφίξετε τη βίδα με υπερβολική δύναμη, αυτή μπορεί να στραβώσει λόγω της τριβής με το τμήμα της βίδας που σφίγγεται.

**Μόνο 19/22LD35\*\*, 19/22LD34\*\***

- 1 Τοποθετήστε την τηλεόραση με την οθόνη προς τα κάτω σε μαλακή επιφάνεια για να προστατεύσετε την οθόνη από τυχόν φθορές.

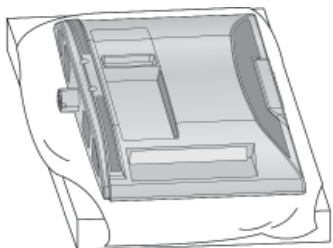

- 2 Συναρμολογήστε την τηλεόραση όπως φαίνεται στην εικόνα.

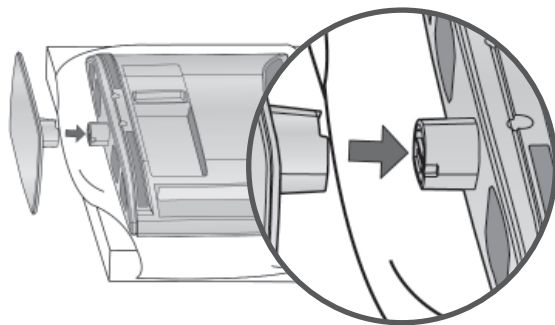

**Μόνο 26/32LD35\*\*, 26/32LD34\*\***

- 1 Τοποθετήστε την τηλεόραση με την οθόνη προς τα κάτω σε μαλακή επιφάνεια για να προστατεύσετε την οθόνη από τυχόν φθορές.

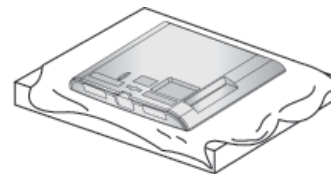

- 2 Συναρμολογήστε τα μέρη του σώματος στηρίγματος με τη βάση στηρίγματος της τηλεόρασης.

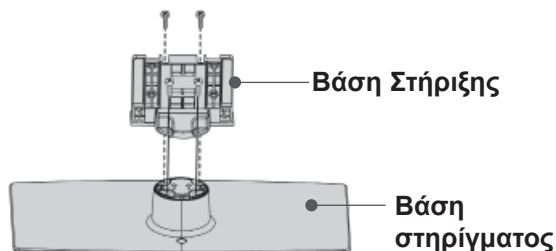

- 3 Συναρμολογήστε την τηλεόραση όπως φαίνεται στην εικόνα.

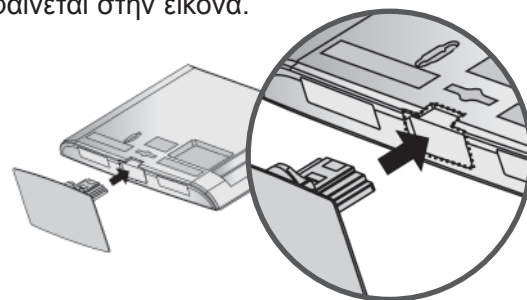

- 4 Σφίξτε καλά τις 4 βίδες στις οπές στο πίσω μέρος της τηλεόρασης.

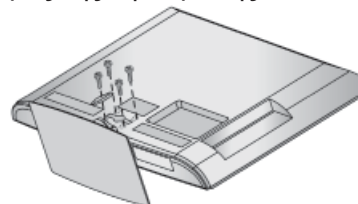

# ΟΤΑΝ ΔΕΝ ΧΡΗΣΙΜΟΠΟΙΕΙΤΑΙ ΕΠΙΤΡΑΠΕΖΙΑ ΒΑΣΗ

■ Η εικόνα που παρατίθεται ενδέχεται να είναι διαφορετική από την τηλεόρασή σας.  
Κατά την τοποθέτηση μιας επιτοίχιας μονάδας, χρησιμοποιήστε το κάλυμμα προστασίας.

## Μόνο 19/22LD35\*\*, 19/22LD34\*\*

- 1 Τοποθετήστε την τηλεόραση με την οθόνη προς τα κάτω σε μαλακή επιφάνεια για να προστατεύσετε την οθόνη από τυχόν φθορές.

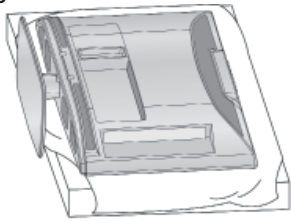

- 2 Λύστε τα βουλόνια από την τηλεόραση.

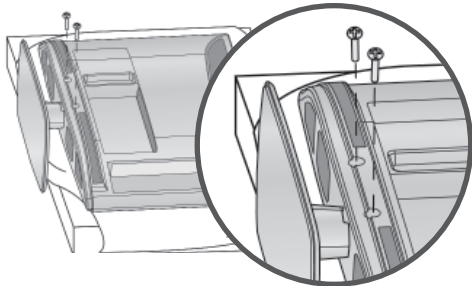

- 3 Αποσυνδέατε το στήριγμα από την τηλεόραση.

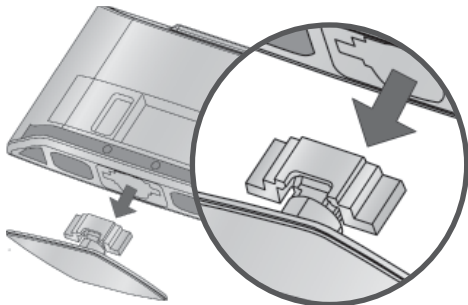

- 4 Εισάγετε το κάλυμμα προστασίας στην τηλεόραση. Μετά την απομάκρυνση του χαρτιού προστασίας από το κάλυμμα προστασίας, κολλήστε το στην τηλεόραση όπως παρουσιάζεται.

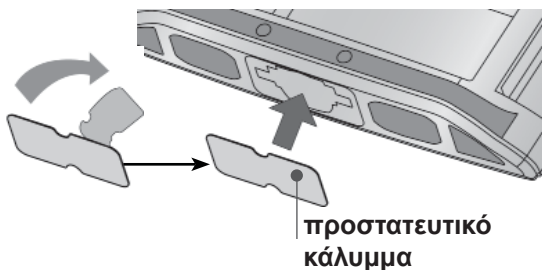

## Μόνο 26/32LD35\*\*, 26/32LD34\*\*

Εισάγετε το ΠΡΟΣΤΑΤΕΥΤΙΚΟ ΚΑΛΥΜΜΑ (PROTECTION COVER) στην τηλεόραση μέχρι να ακούσετε τον ήχο.

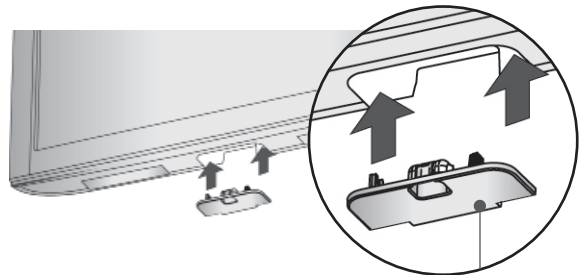

προστατευτικό κάλυμμα

# ΠΡΟΕΤΟΙΜΑΣΙΑ

## ΠΙΣΩ ΚΑΛΥΜΜΑ ΓΙΑ ΔΙΑΤΑΞΗ ΚΑΛΩΔΙΩΝ

- Η εικόνα που παρατίθεται ενδέχεται να είναι διαφορετική από την τηλεόρασή σας.

### Μόνο 19/22LD35\*\*, 19/22LD34\*\*

Μετά τη σύνδεση των καλωδίων όπως απαιτείται, εγκαταστήστε το ΔΕΜΑΤΙΚΟ ΚΑΛΩΔΙΩΝ όπως φαίνεται στην εικόνα και δέστε τα καλώδια.

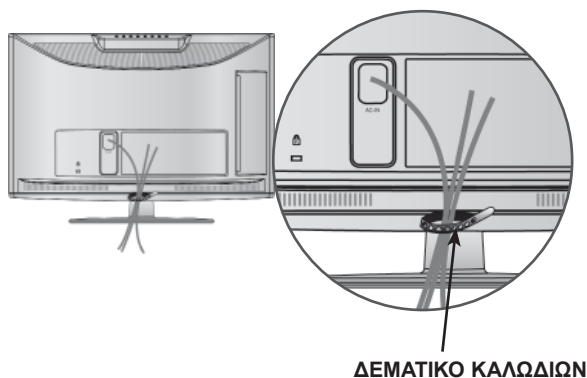

### Μόνο 26/32LD35\*\*, 26/32LD34\*\*

- 1 Συνδέστε τα καλώδια όπως απαιτείται. Για να συνδέσετε και άλλη συσκευή, ανατρέξτε στην ενότητα «Εγκατάσταση εξωτερικών συσκευών».

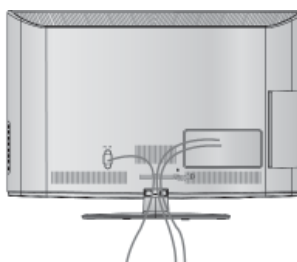

- 2 Ανοίξτε το κλιπ CABLE MANAGEMENT (ΔΙΑΧΕΙΡΙΣΗ ΚΑΛΩΔΙΟΥ) όπως παρουσιάζεται.

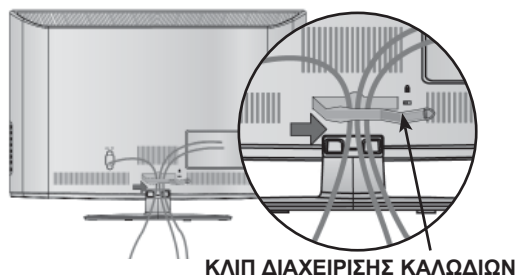

- 3 Τοποθετήστε το ΣΥΝΔΕΣΜΟ ΤΑΚΤΟΠΟΙΗΣΗΣ ΚΑΛΩΔΙΩΝ όπως φαίνεται στο σχήμα.

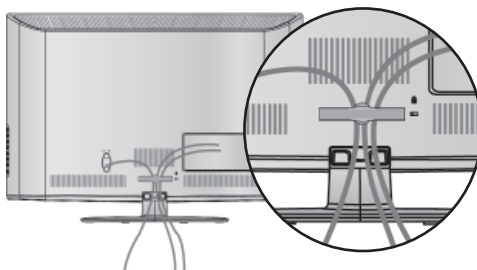

### ❗ Σημειώσεις

- ▶ Μην χρησιμοποιείτε το ΚΛΙΠ ΔΙΑΧΕΙΡΙΣΗΣ ΚΑΛΩΔΙΩΝ για να ανασηκώσετε την τηλεόραση.
- Αν το προϊόν πέσει κάτω, μπορεί να τραυματιστείτε ή να προκληθεί βλάβη στη συσκευή.

## ΠΕΡΙΣΤΡΕΦΟΜΕΝΗ ΒΑΣΗ

(εκτός από το 19/22LD35\*\*, 19/22LD34\*\*)

- Η εικόνα που παρατίθεται ενδέχεται να είναι διαφορετική από την τηλεόρασή σας.

Αφού εγκαταστήσετε την τηλεόραση, μπορείτε να προσαρμόσετε τη συσκευή στρέφοντας την χειροκίνητα προς την αριστερή ή δεξιά κατεύθυνση κατά 20 μοίρες προκειμένου να είναι όσο το δυνατό πιο κατάλληλη για τη θέση από την οποία κοιτάτε.

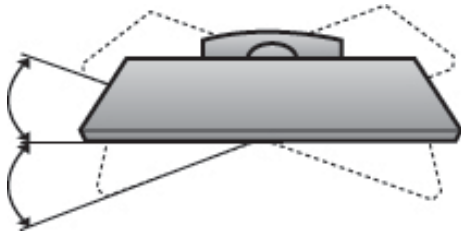

## ΤΟΠΟΘΕΤΗΣΗ ΤΗΣ ΟΘΟΝΗΣ

(Μόνο 19/22LD35\*\*, 19/22LD34\*\*)

- Η εικόνα που παρατίθεται ενδέχεται να είναι διαφορετική από την τηλεόρασή σας.
  - Ρυθμίστε τη θέση της οθόνης με διάφορους τρόπους προκειμένου να επιτύχετε τη μέγιστη άνεση.
- Εύρος κλίσης

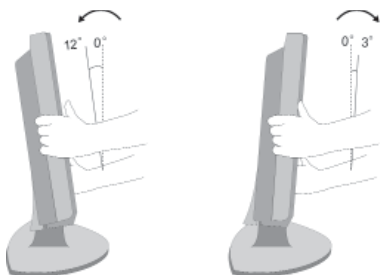

## ΠΡΟΣΑΡΤΗΣΗ ΤΗΣ ΤΗΛΕΟΡΑΣΗΣ ΣΕ ΓΡΑΦΕΙΟ

(Μόνο 26/32LD35\*\*, 26/32LD34\*\*)

- Η εικόνα που παρατίθεται ενδέχεται να είναι διαφορετική από την τηλεόρασή σας.

Η τηλεόραση πρέπει να προσαρτάται σε γραφείο ώστε να μην μπορεί να τραβηχτεί σε διεύθυνση προς τα μπροστά / προς τα πίσω; και έτσι πιθανώς να προκαλέσει τραυματισμό ή φθορά στο προϊόν. Χρησιμοποιήστε μόνο βίδα για την προσάρτηση.

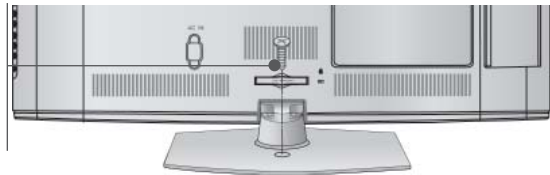

1- βίδα(παρέχεται ως εξάρτημα του προϊόντος)

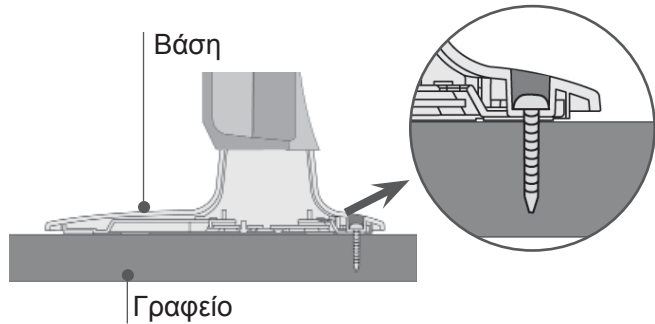

### ! ΠΡΟΕΙΔΟΠΟΙΗΣΗ

- ▶ Η τηλεόραση θα πρέπει να στερεώνεται καλά στο πάτωμα ή τον τοίχο, προς αποφυγή ανατροπής της. Ο κλονισμός, η κλίση ή η ταλάντωση του μηχανήματος ενδέχεται να προκαλέσει τραυματισμό.

## ΣΥΣΤΗΜΑ ΑΣΦΑΛΕΙΑΣ KENSINGTON

- Η λειτουργία αυτή δεν είναι διαθέσιμη σε όλα τα μοντέλα.
- Η εικόνα που παρατίθεται ενδέχεται να είναι διαφορετική από την τηλεόρασή σας.

Η τηλεόραση διαθέτει συνδετήρα για σύστημα ασφάλειας Kθπείπαίσιπ στο πίσω μέρος της οθόνης. Συνδέστε το καλώδιο του συστήματος ασφάλειας Kθπείπαίσιπ όπως φαίνεται παρακάτω. Για λεπτομέρειες σχετικά με την εγκατάσταση και τη χρήση του συστήματος ασφάλειας Kensington ανατρέξτε στον οδηγό χρήσης που παρέχεται μαζί με το σύστημα ασφάλειας Kensington. Για περισσότερες πληροφορίες, επισκεφτείτε την κεντρική σελίδα της εταιρείας Kensington στο internet στη διεύθυνση, <http://www.Kensington.com>

Η Kensington πουλάει συστήματα ασφάλειας για ακριβή ηλεκτρονικό εξοπλισμό, όπως φορητούς υπολογιστές ή προβολείς LCD.

### ! Σημειώσεις

- ▶ Το σύστημα ασφάλειας Kensington διατίθεται ως προαιρετικό εξάρτημα.
- ▶ Εάν η τηλεόραση είναι κρύα στο άγγιγμα μπορεί να εμφανιστεί ένα ελαφρό "τρεμόπαιγμα" όταν θα την ενεργοποιήσετε. Αυτό είναι φυσιολογικό και δεν οφείλεται σε δυσλειτουργία της τηλεόρασης.
- ▶ Ενδέχεται στην οθόνη να είναι ορατές κάποιες μικροσκοπικές κουκκίδες, με κόκκινο, πράσινο και μπλε χρώμα. Δεν επηρεάζουν καθόλου, ωστόσο, τη χρωματική απόδοση της οθόνης.
- ▶ Αποφύγετε να αγγίζετε την οθόνη LCD και μην την ακουμπάτε με το δάκτυλό(ά) σας για παρατεταμένο χρονικό διάστημα. Κάτι τέτοιο μπορεί να προκαλέσει προσωρινή παραμόρφωση των εικόνων που προβάλλονται στην οθόνη.

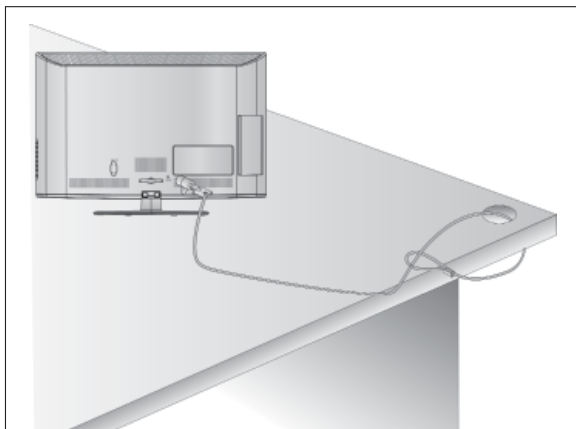

## ΣΥΜΒΟΥΛΕΣ ΠΡΟΣΕΚΤΙΚΗΣ ΕΓΚΑΤΑΣΤΑΣΗΣ

- Πρέπει να αγοράσετε τα απαραίτητα εξαρτήματα από το εμπόριο για να σταθεροποιήσετε με ασφάλεια την τηλεόραση και να την ασφαλίσετε στον τοίχο.
- Τοποθετήστε την τηλεόραση κοντά στον τοίχο για να αποφύγετε το ενδεχόμενο πτώσης της σε περίπτωση που την σπρώξετε.
- Οι οδηγίες που παρατίθενται ακολούθως αποτελούν τον ασφαλέστερο τρόπο επιτοίχιας εγκατάστασης της τηλεόρασης, για να αποφύγετε την πτώση της προς τα εμπρός εάν κάποιος τραβήξει την τηλεόραση. Κατά αυτόν τον τρόπο, αποφεύγεται η πτώση της τηλεόρασης προς τα εμπρός, καθώς και τα ενδεχόμενα ατυχήματα. Αποφεύγονται, επίσης, ενδεχόμενες φθορές της τηλεόρασης. Βεβαιωθείτε ότι τα παιδιά δεν μπορούν να σκαρφαλώσουν ή να κρεμαστούν από την τηλεόραση.

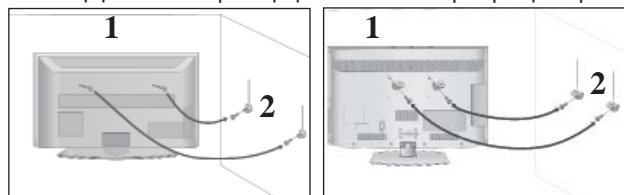

- 1 Χρησιμοποιήστε τους κρίκους ανάρτησης ή τα υποστηρίγματα/βίδες της τηλεόρασης για να στερεώσετε το προϊόν στον τοίχο, όπως απεικονίζεται.  
(Αν η τηλεόρασή σας διαθέτει βίδες, στις βίδες ανάρτησης, χαλαρώστε τις βίδες).  
\* Τοποθετήστε τους κρίκους ανάρτησης ή τα υποστηρίγματα/βίδες της τηλεόρασης και σφίξτε τα καλά στις επάνω τρύπες.α

- 2 Στερεώστε στον τοίχο τα υποστηρίγματα με τις βίδες. Ρυθμίστε το ύψος του υποστηρίγματος που έχετε τοποθετήσει στον τοίχο.

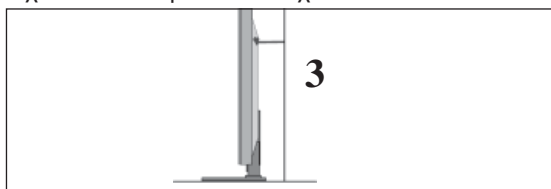

- 3 Χρησιμοποιήστε ένα ανθεκτικό σκοινί για να δέσετε το προϊόν για ευθυγράμμιση. Είναι ασφαλέστερο να δέσετε το σκοινί με τέτοιο τρόπο ώστε να είναι βρίσκεται σε οριζόντια θέση μεταξύ του τοίχου και του προϊόντος.

### ! Σημειώσεις

- ▶ Για να μετακινήσετε το προϊόν σε άλλη θέση, λύστε πρώτα το σκοινί.
- ▶ Χρησιμοποιήστε κάποιο έπιπλο ή βάση στήριξης που να είναι αρκετά μεγάλο και ανθεκτικό για το μέγεθος και το βάρος του προϊόντος.
- ▶ Για ασφαλή χρήση του προϊόντος, βεβαιωθείτε ότι το υποστήριγμα που είναι στερεωμένο στον τοίχο βρίσκεται στο ίδιο ύψος με το υποστήριγμα του προϊόντος.

- Η τηλεόραση μπορεί να εγκατασταθεί με διάφορους τρόπους, όπως να αναρτηθεί στον τοίχο ή να τοποθετηθεί σε μια επιφάνεια εργασίας, κ.λπ.
- Η τηλεόραση έχει σχεδιαστεί ώστε να αναρτάται οριζόντια.

## ΓΕΙΩΣΗ

Βεβαιωθείτε ότι έχετε συνδέσει το καλώδιο γείωσης για την αποφυγή πιθανής ηλεκτροπληξίας. Αν δεν διατίθενται τρόποι γείωσης, ζητήστε από έναν εξειδικευμένο ηλεκτρολόγο να εγκαταστήσει ένα ξεχωριστό βραχυκυκλωτή. Μην προσπαθήσετε να γειώσετε τη μονάδα συνδέοντάς τη με καλώδια τηλεφώνου, ράβδους φωτισμού ή αγωγούς αερίου.



## ΤΟΠΟΘΕΤΗΣΗ ΕΠΙΤΡΑΠΕΖΙΑΣ ΒΑΣΗΣ

- Η εικόνα που παρατίθεται ενδέχεται να είναι διαφορετική από την τηλεόρασή σας.

Για τον σωστό εξαερισμό, αφήστε απόσταση 10 εκ. γύρω από την τηλεόραση.

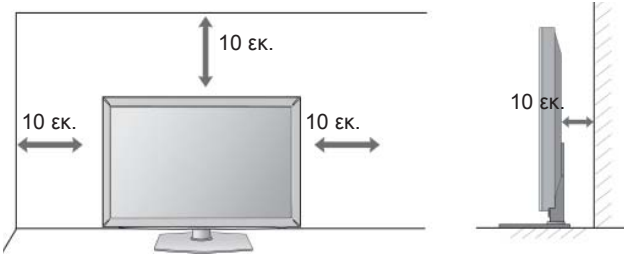

## ΒΑΣΗ ΣΤΗΡΙΞΗΣ ΤΟΙΧΟΥ: ΟΡΙΖΟΝΤΙΑ ΕΓΚΑΤΑΣΤΑΣΗ

- Συνιστάται η χρήση μιας βάσης επίτοιχης τοποθέτησης μάρκας LG κατά την τοποθέτηση της τηλεόρασης σε τοίχο.
- Συνιστάται να αγοράσετε μια βάση επίτοιχης τοποθέτησης η οποία υποστηρίζει το πρότυπο VESA.
- Η LG συνιστά να πραγματοποιείται η επίτοιχη τοποθέτηση από καταρτισμένο επαγγελματία τεχνικό.

## Σημειώσεις

- ▶ Η επίτοιχη βάση πρέπει να εγκαθίσταται σε στερεό τοίχο κάθετο στο πάτωμα.
- ▶ Να χρησιμοποιείτε ειδική επίτοιχη βάση, εάν πρόκειται να την εγκαταστήσετε σε ταβάνι ή επικλινή τοίχο.
- ▶ Η επιφάνεια στην οποία πρόκειται να τοποθετηθεί η επίτοιχη βάση θα πρέπει να είναι αρκετά δυνατή ώστε να υποστηρίξει το βάρος της συσκευής τηλεόρασης, να είναι π.χ. από σκυρόδεμα, φυσική πέτρα, τούβλο ή κοίλο μπλοκ.
- ▶ Ο τύπος και το μήκος των βιδών τοποθέτησης εξαρτάται από την επίτοιχη βάση. Για περισσότερες πληροφορίες ανατρέξτε στις οδηγίες χρήσης που εσωκλείονται στη βάση.
- ▶ Η LG δεν φέρει καμία ευθύνη για τυχόν ατυχήματα ή ζημιές σε ιδιοκτησία ή στην τηλεόραση εξαιτίας εσφαλμένης εγκατάστασης:
  - Όπου δε χρησιμοποιείται τοίχος σύμφωνα με τις προδιαγραφές VESA.
  - Σε περίπτωση που δεν έχετε σφίξει σωστά τις βίδες στην επιφάνεια και ενδεχομένως προκληθεί πτώση της τηλεόρασης ή τραυματισμός.
  - Σε περίπτωση που δεν ακολουθήσετε τη συνιστώμενη μέθοδο εγκατάστασης.

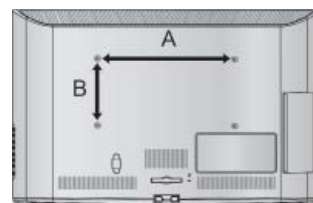
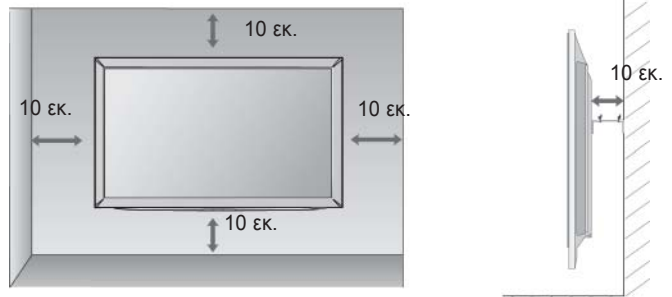

ΜΟΝΤΕΛΑ	VESA (A * B)	Πρότυπο Βίδα	Ποσότητα
19/22LD35**	100 * 100	M4	4
26/32LD35**	200 * 100	M4	4
19/22LD34**	100 * 100	M4	4
26/32LD34**	200 * 100	M4	4

# ΠΡΟΕΤΟΙΜΑΣΙΑ

## ΛΕΙΤΟΥΡΓΙΕΣ ΠΛΗΚΤΡΩΝ ΤΗΛΕΧΕΙΡΙΣΤΗΡΙΟΥ

Όταν χρησιμοποιείτε το τηλεχειριστήριο σκοπεύετε τον αισθητήρα τηλεχειρισμού της Οθόνης.

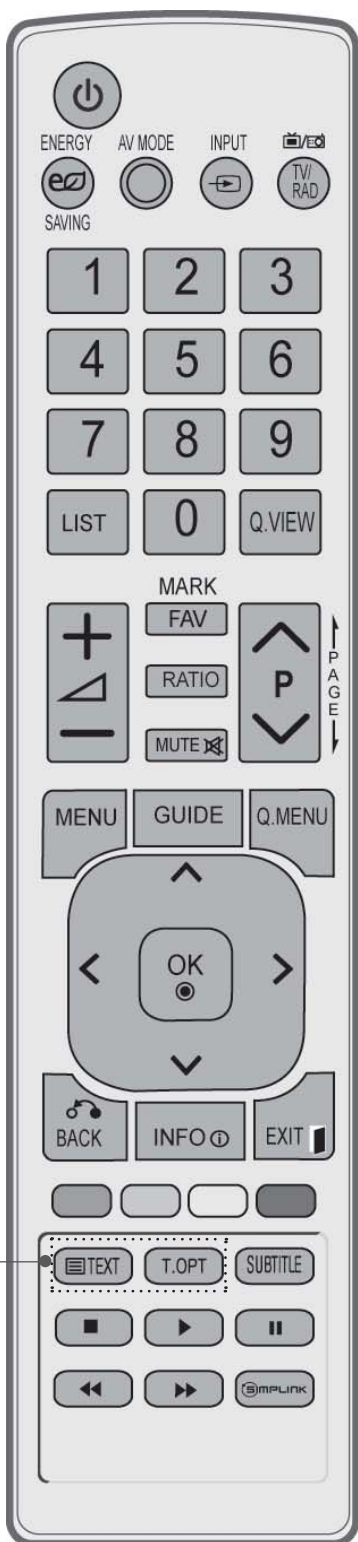

- ⏻(POWER)** Ενεργοποίηση της τηλεόρασης από την κατάσταση αναμονής ή απενεργοποίηση της σε κατάσταση αναμονής.

**ENERGY SAVING (ΕΞΟΙΚΟΝΟΜΗΣΗ ΕΝΕΡΓΕΙΑΣ)** Ρυθμίζει τη λειτουργία Energy Saving (Εξοικονόμηση Ενέργειας) της τηλεόρασης. (► **p.95**)

**AV MODE** Επιτρέπει στο χρήστη να μεταβεί, να επιστρέψει σε ένα βήμα σε μία διαδραστική εφαρμογή, EPG ή άλλη διαδραστική λειτουργία του χρήστη. (► **p.50**)

**INPUT** Εναλλαγή κατάστασης λειτουργίας εξωτερικής εισόδου σε κανονική ακολουθία. (► **p.43**)

**TV/RAD** Δυνατότητα επιλογής καναλιού ραδιοφώνου, τηλεόρασης, DTVI.
- 0-9 number button** Επιλογή ενός προγράμματος.  
Επιλογή αριθμημένων στοιχείων ενός μενού.

**LIST** εμφάνιση του πίνακα προγραμμάτων. (► **p.41**)

**Q.VIEW** Επιστροφή στο προηγούμενο πρόγραμμα
- MENU** Επιλογή ενός μενού. Διαγράφει όλα τα μηνύματα που εμφανίζονται στην οθόνη και επιστρέφει στη λειτουργία τηλεόρασης από όλα τα μενού. (► **p.19**)

**GUIDE (ΟΔΗΓΟΣ)** Προβάλλει τον οδηγό προγράμματος. (► **p.86**)

**Q MENU** Δυνατότητα επιλογής της επιθυμητής πηγής από το γρήγορο μενού. (Αναλογία Οθόνης, Λειτουργία καθαρής φωνής II, Λειτουργία Εικόνας, Λειτουργία Ήχου, Ήχος (ή Γλώσσα ήχου), Χρονοδιακόπτης Ύπνου, Αγαπημένα, Skip Off/On, Συσκευή USB). (► **p.18**)

**BACK (πίσω)** Επιτρέπει στο χρήστη να μεταβεί, να επιστρέψει σε ένα βήμα σε μία διαδραστική εφαρμογή, EPG ή άλλη διαδραστική λειτουργία του χρήστη

**EXIT** Διαγράφει όλα τα μηνύματα που εμφανίζονται στην οθόνη και επιστρέφει στη λειτουργία τηλεόρασης από όλα τα μενού.

**INFO ⓘ (ΠΛΗΡΟΦΟΡΙΕΣ)** Εμφάνιση πληροφοριών παρούσας οθόνης

**THUMBSTICK (Πάνω/Κάτω/Αριστερά/Δεξιά)** Σας επιτρέπει να πλοηγηθείτε στα μενού της οθόνης και να προσαρμόσετε τις ρυθμίσεις του συστήματος σύμφωνα με τις προτιμήσεις σας.

**OK** Αποδοχή των επιλογών σας ή εμφάνιση της τρέχουσας κατάστασης λειτουργίας.
- ΧΡΩΜΑΤΙΣΤΑ ΚΟΥΜΠΙΑ** Αυτά τα κουμπιά χρησιμοποιούνται για το teletext. (μόνο στα μοντέλα TELETEXT) ή Ταξ/ση προγρ. (Επεξεργασία προγραμμάτων)
- 1 TELETEXT BUTTONS** Αυτά τα κουμπιά χρησιμοποιούνται για το teletext. Για περισσότερες πληροφορίες, ανατρέξτε στην ενότητα "Teletext". (► **p.130**)

**SUBTITLE (ΥΠΟΤΙΤΛΟΙ)** Επαναφορά των υπότιτλων που προτιμάτε σε ψηφιακή κατάσταση λειτουργίας.



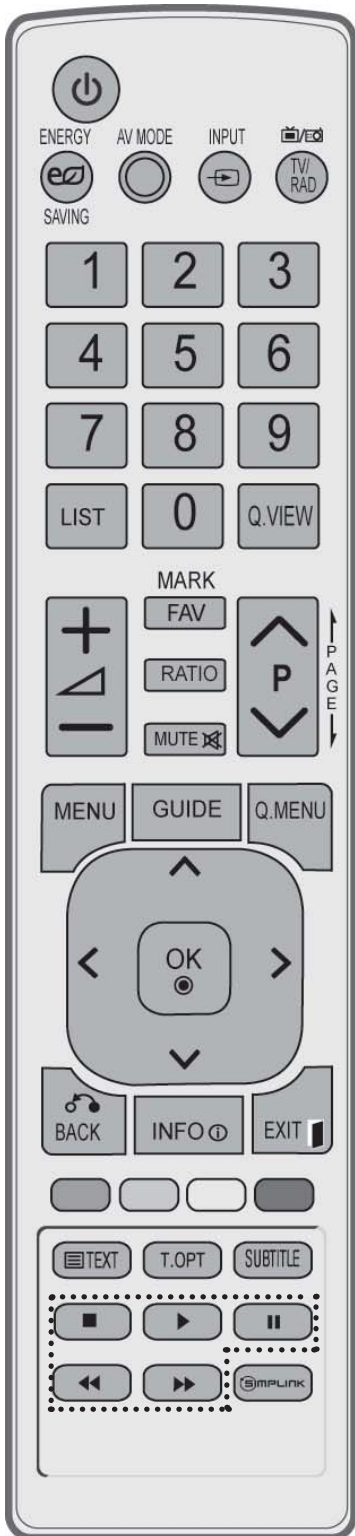

Εντασης Ήχου +/- Ρύθμιση της έντασης του ήχου.

FAV Εμφανίζει το αγαπημένο πρόγραμμα που έχετε επιλέξει.

MARK Επιλέξτε την είσοδο για την εφαρμογή των ρυθμίσεων Picture Wizard (Βοηθής Εικόνας).  
Δυνατότητα επιλογής και αποεπιλογής προγραμμάτων στο μενού USB

RATIO Επιλέγει το Aspect Ratio (Αναλογία Εικόνας) που θέλετε. (► **p.92**)

MUTE Ενεργοποίηση ή απενεργοποίηση του ήχου.

Προγράμματος Επιλογή ενός προγράμματος

PAGE UP/DOWN Δυνατότητα μετάβασης από ένα αναλυτικό σύνολο πληροφοριών οθόνης σε ένα άλλο.

Κουμπιά ελέγχου του Μενού SIMPLINK / MY MEDIA Ελέγχει το μενού SIMPLINK ή MY MEDIA. (Λίστα φωτογραφιών και Μουσικών κομματιών).



Προβάλετε τη λίστα των οπτικοακουστικών συσκευών που είναι συνδεδεμένες με την τηλεόραση. Όταν πατάτε εναλλάξ το κουμπί αυτό, εμφανίζεται το μενού Simplink στην οθόνη.(► **p.46**)

## Τοποθέτηση των Μπαταριών

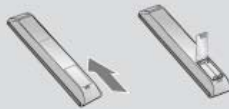

- Ανοίξτε το κάλυμμα της θήκης των μπαταριών στο πίσω μέρος.
- Τοποθετήστε δύο μπαταρίες 1.5V μεγέθους AAA με τους πόλους στη σωστή θέση (+ με +, - με -). Μη συνδυάζετε παλιές ή χρησιμοποιημένες με νέες μπαταρίες.
- Κλείστε το κάλυμμα.
- Για να αφαιρέσετε τις μπαταρίες, εκτελέστε τα βήματα τοποθέτησης με την αντίθετη σειρά.

# ΠΡΟΕΤΟΙΜΑΣΙΑ

## ΜΟΝΤΕΛΑ ΤΗΛΕΟΡΑΣΕΩΝ LCD : 32/37/42/47LD4\*\*\*, 26/32LD32\*\*, 26/32LD33\*\*

### ΕΞΑΡΤΗΜΑΤΑ

Βεβαιωθείτε ότι η τηλεόρασή σας συνοδεύεται από τα παρακάτω εξαρτήματα. Εάν λείπει κάποιο εξάρτημα, επικοινωνήστε με τον αντιπρόσωπο από όπου αγοράσατε το προϊόν.

- Η εικόνα που παρατίθεται ενδέχεται να είναι διαφορετική από την τηλεόρασή σας.



Εγχειρίδιο χρήσης

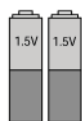

Μπαταρίες  
(AAA)

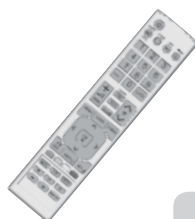

Τηλεχειριστήριο



Πυρήνας φερρίτη  
(Το στοιχείο αυτό  
δεν περιλαμβάνεται σε όλα  
τα μοντέλα.)



Καλώδιο  
τροφοδοσίας

Το στοιχείο αυτό δεν συμπεριλαμβάνεται σε όλα τα μοντέλα.



Πανί καθαρισμού.  
Καθαρίστε την  
οθόνη με το πανί.

\* Σκουπίστε ελαφρά τυχόν  
δαχτυλιές ή λεκέδες στην  
επιφάνεια της τηλεόρασης με το  
πανί καθαρισμού.

Μην ασκείτε πίεση. Προσέξτε  
γιατί μπορεί να προκληθούν  
γρατζουνιές ή αποχρωματισμοί.



x 8



x 4

(M4x20)  
(Μόνο 32/37/  
42/47LD45\*\*)

(M4x24)  
(Μόνο 32/37/  
42/47LD42\*\*,  
26/32LD32\*\*,  
26/32LD33\*\*)

βίδες για συναρμολόγηση της βάσης



1-βίδα  
(Μόνο 32/37/42LD4\*\*\*,  
26/32LD32\*\*,  
26/32LD33\*\*)



προστατευτικό  
κάλυμμα

### Χρήση του πυρήνα φερρίτη (Η λειτουργία αυτή δεν είναι διαθέσιμη σε όλα τα μοντέλα.)

Ο πυρήνας φερρίτη μπορεί να χρησιμοποιηθεί για την μείωση των ηλεκτρομαγνητικών κυμάτων όταν συνδέεται με το καλώδιο τροφοδοσίας.

Όσο πιο κοντά τοποθετείται ο πυρήνας φερρίτη με το καλώδιο τροφοδοσίας, τόσο καλύτερα.



Εγκαταστήστε το καλώδιο  
τροφοδοσίας κοντά.

## ΣΤΟΙΧΕΙΑ ΕΛΕΓΧΟΥ ΠΡΟΣΟΨΗΣ

### ❗ Σημειώσεις

- ▶ Η τηλεόραση μπορεί να τεθεί σε κατάσταση standby για να μειωθεί η κατανάλωση ενέργειας. Και η τηλεόραση πρέπει να απενεργοποιείται από το διακόπτη εάν δεν πρόκειται να χρησιμοποιηθεί για μεγαλύτερο χρονικό διάστημα, έτσι ώστε να εξοικονομείται ενέργεια.
- ▶ Η ενέργεια που καταναλώνεται κατά τη χρήση μπορεί να ελαττωθεί σημαντικά εάν μειώσετε το επίπεδο φωτεινότητας της οθόνης, μειώνοντας έτσι τα συνολικά έξοδα λειτουργίας.

### ⚠ ΠΡΟΣΟΧΗ

- ▶ Μην πατάτε πάνω στο γυάλινο στήριγμα και μην το εκθέτετε σε οποιαδήποτε κρούση. Ενδέχεται να σπάσει και να προκαλέσει τραυματισμό από τα θραύσματα του γυαλιού ή μπορεί να πέσει η τηλεόραση.
- ▶ Μην σύρετε τηλεόραση. Μπορεί να προκληθεί ζημιά στο δάπεδο ή στο προϊόν.

### Μόνο 32/37/42/47LD45\*\*

- Η εικόνα που παρατίθεται ενδέχεται να είναι διαφορετική από την τηλεόρασή σας.

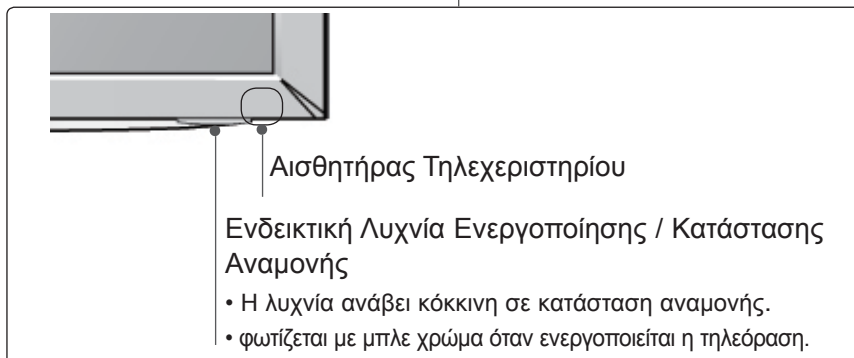
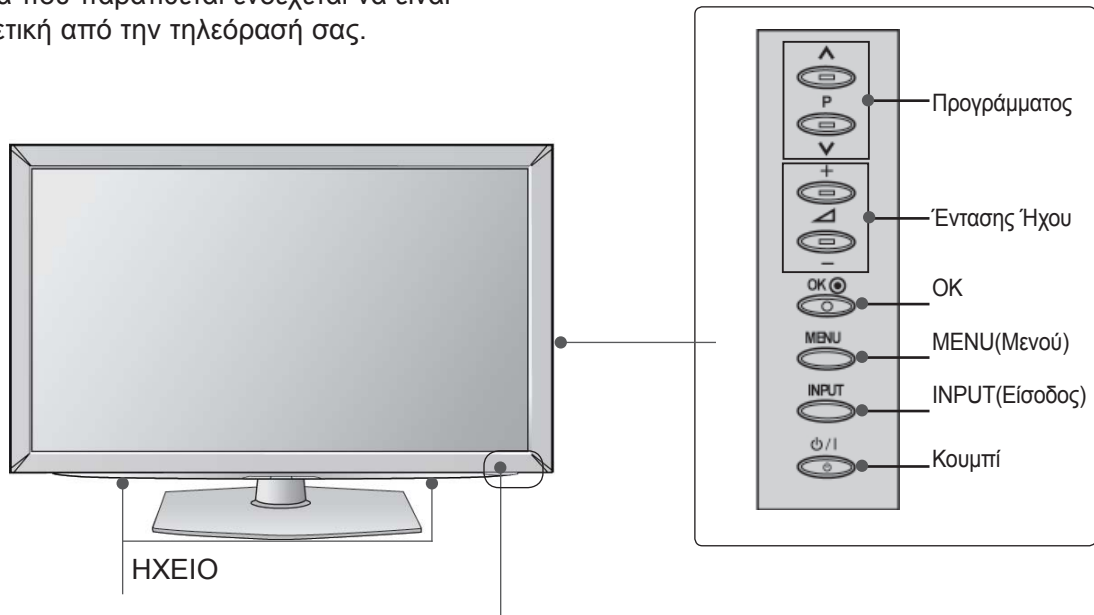

# ΠΡΟΕΤΟΙΜΑΣΙΑ

## Μόνο 32/37/42/47LD42\*\*, 26/32LD32\*\*, 26/32LD33\*\*

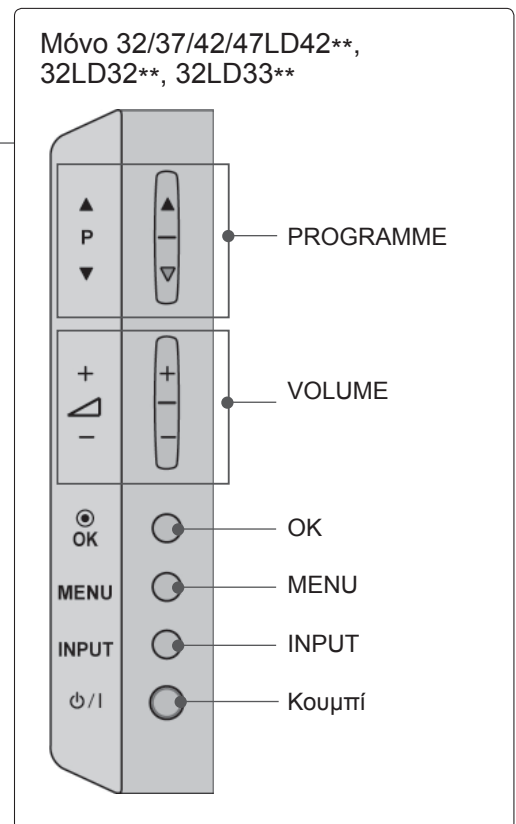
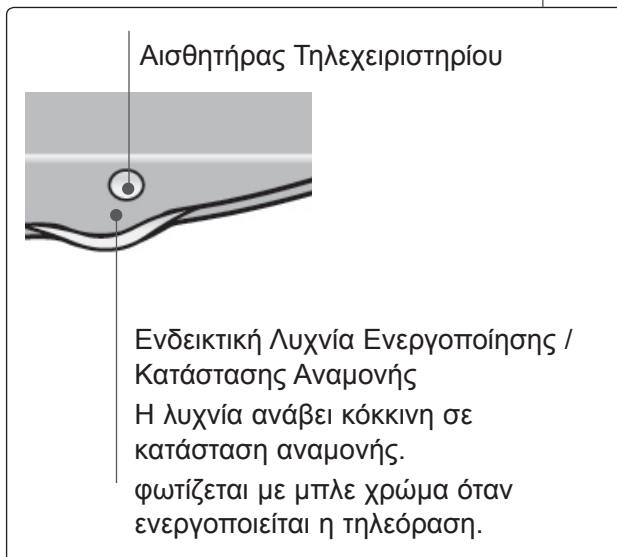
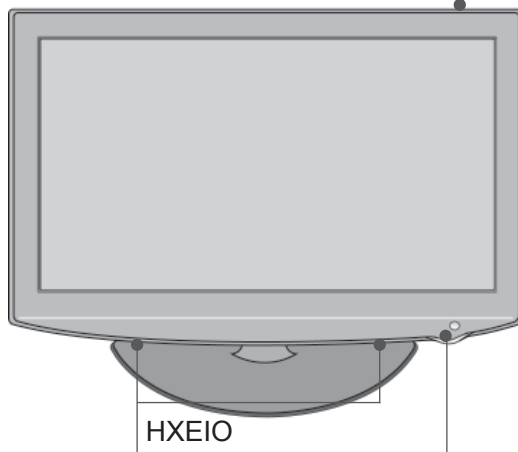
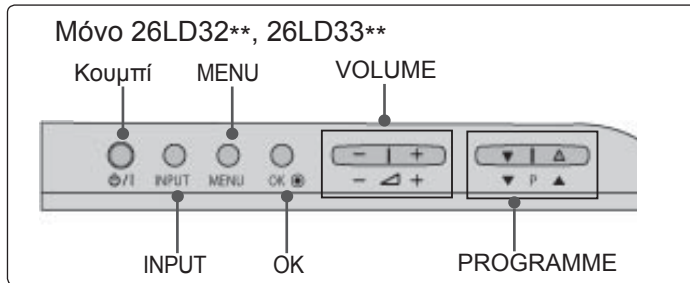

# ΠΛΗΡΟΦΟΡΙΕΣ ΠΙΣΩ ΟΨΗΣ

- Η εικόνα που παρατίθεται ενδέχεται να είναι διαφορετική από την τηλεόρασή σας.

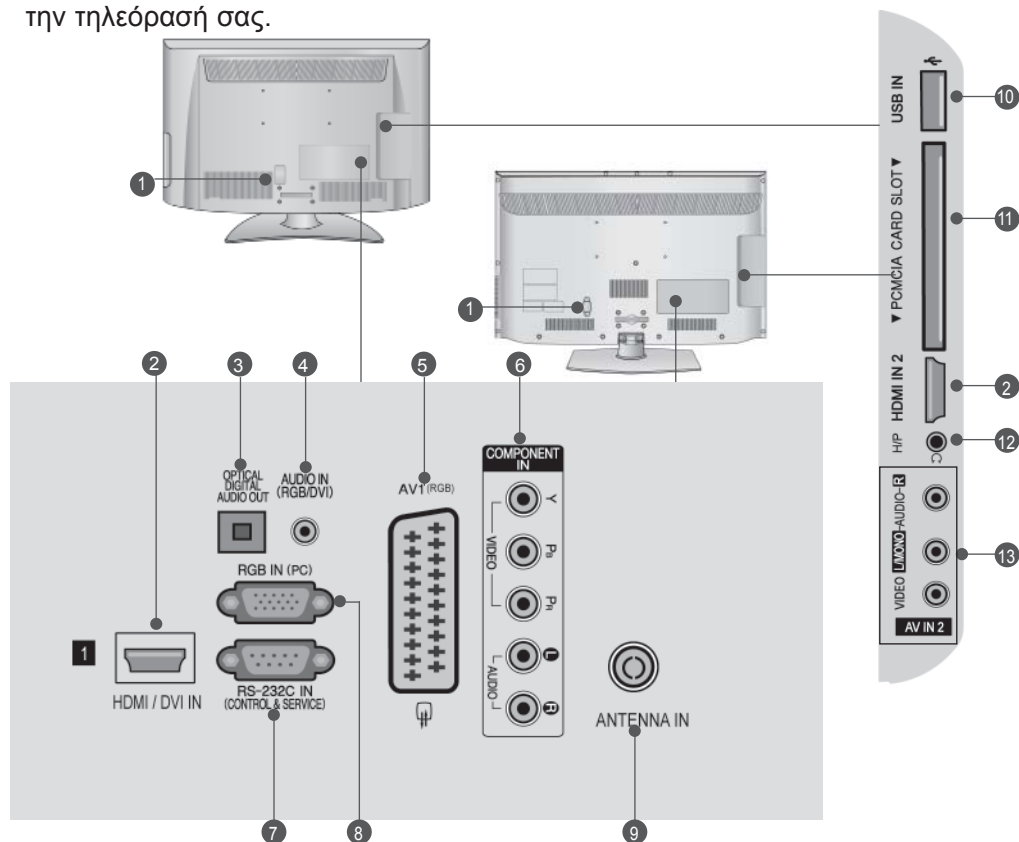

- Υποδοχή καλωδίου τροφοδοσίας**  
Αυτή η τηλεόραση λειτουργεί με εναλλασσόμενο ηλεκτρικό ρεύμα (AC). Η τάση υποδεικνύεται στη σελίδα των τεχνικών χαρακτηριστικών. (► ρ.137-147) Ποτέ μην επιχειρείτε να θέσετε την τηλεόραση σε λειτουργία τροφοδοτώντας τη με συνεχές ηλεκτρικό ρεύμα (DC).
- HDMI/DVI IN**  
Συνδέστε ένα σήμα HDMI στο HDMI IN. Η ένα σήμα DVI (VIDEO) στη θύρα HDMI /DVI με καλώδιο DVI προς HDMI.
- OPTICAL DIGITAL AUDIO OUT (ΟΠΤΙΚΗ ΕΞΟΔΟΣ ΨΗΦΙΑΚΟΥ ΗΧΟΥ)**  
Σύνδεση ψηφιακού ήχου σε διάφορους τύπους εξοπλισμού.  
Σύνδεση σε εξάρτημα ψηφιακού ήχου. Χρησιμοποιήστε οπτικοακουστικό καλώδιο.
- Είσοδος ήχου RGB/ DVI**  
Σύνδεση ήχου από H/Y ή DVI.
- Υποδοχή Euro Scart (AV1)**  
Συνδέστε την είσοδο ή την έξοδο της υποδοχής Scart μιας εξωτερικής συσκευής σε αυτά τα βύσματα.
- Είσοδος Component (Σύνθετο σήμα)**  
Συνδέστε μια συσκευή ήχου/εικόνας με σύνθετη είσοδο σε αυτά τα βύσματα.
- ΘΥΡΑ ΕΙΣΟΔΟΥ RS-232C (ΕΛΕΓΧΟΥ-ΤΕΧΝΙΚΗΣ ΥΠΟΣΤΗΡΙΞΗΣ)**  
Συνδέστε τη σειριακή θύρα των συσκευών ελέγχου με την υποδοχή RS-232C. Η θύρα αυτή χρησιμοποιείται για λειτουργία σέρβις ή ξενοδοχείου.
- Υποδοχή RGB IN**  
Σύνδεση της εξόδου από H/Y.
- Είσοδος ANTENNA (Κεραία)**  
Συνδέστε την κεραία ή το καλώδιο σε αυτήν την υποδοχή.
- Υποδοχή USB**  
Συνδέστε τη συσκευή αποθήκευσης USB σε αυτήν την υποδοχή.
- Υποδοχή κάρτας PCMCIA (Διεθνής ένωση καρτών μνήμης για ηλεκτρονικούς υπολογιστές)**  
Εισάγετε τη μονάδα CI στην υποδοχή κάρτας PCMCIA CARD SLOT.  
(Αυτή η λειτουργία δεν είναι διαθέσιμη σε όλες τις χώρες.)
- Ακουστικά**  
Συνδέστε τα ακουστικά στην υποδοχή των ακουστικών.
- Είσοδος Audio/video (Ήχος/Εικόνα)**  
Συνδέστε την είσοδο Audio/video (ήχου/εικόνας) μιας εξωτερικής συσκευής σε αυτά τα βύσματα.

# ΠΡΟΕΤΟΙΜΑΣΙΑ

## ΕΓΚΑΤΑΣΤΑΣΗ ΒΑΣΗΣ

■ Η εικόνα που παρατίθεται ενδέχεται να είναι διαφορετική από την τηλεόρασή σας.

Κατά την συναρμολόγηση της επιτραπέζιας βάσης, βεβαιωθείτε ότι έχετε σφίξει πλήρως τη βίδα (Αν δεν είναι καλά σφιγμένη, το προϊόν μπορεί να γύρει προς τα εμπρός μετά την εγκατάσταση του). Αν σφίξετε τη βίδα με υπερβολική δύναμη, αυτή μπορεί να στραβώσει λόγω της τριβής με το τμήμα της βίδας που σφίγγεται.

### Μόνο 32/37/42/47LD45\*\*

- 1 Τοποθετήστε την τηλεόραση με την οθόνη προς τα κάτω σε μαλακή επιφάνεια για να προστατεύσετε την οθόνη από τυχόν φθορές.

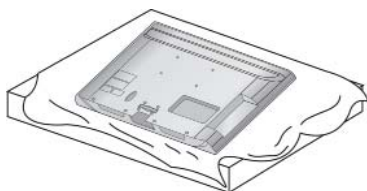

- 2 Συναρμολογήστε τα μέρη του σώματος στηρίγματος με τη βάση στηρίγματος της τηλεόρασης.

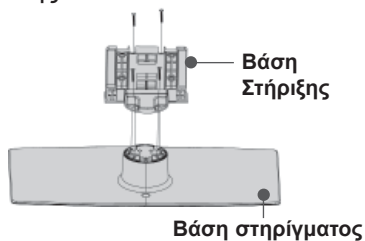

- 3 Συναρμολογήστε την τηλεόραση όπως φαίνεται στην εικόνα.

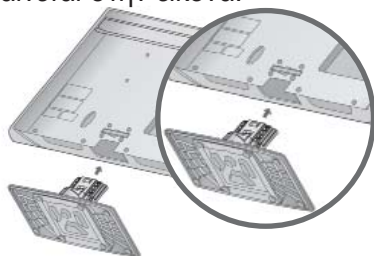

- 4 Σφίξτε καλά τις 4 βίδες στις οπές στο πίσω μέρος της τηλεόρασης.

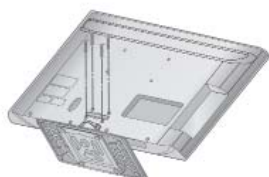

### Μόνο 32/37/42/47LD42\*\*, 26/32LD32\*\*, 26/32LD33\*\*

- 1 Τοποθετήστε την τηλεόραση με την οθόνη προς τα κάτω σε μαλακή επιφάνεια για να προστατεύσετε την οθόνη από τυχόν φθορές.

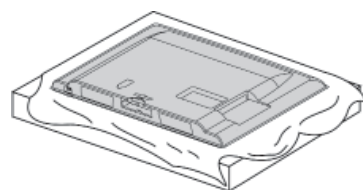

- 2 Συναρμολογήστε την τηλεόραση όπως φαίνεται στην εικόνα.

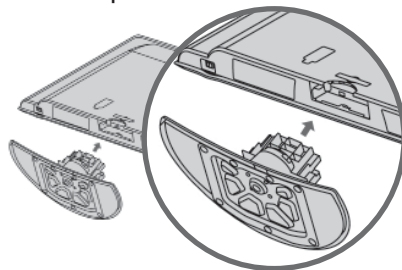

- 3 Σφίξτε καλά τις 4 βίδες στις οπές στο πίσω μέρος της τηλεόρασης.

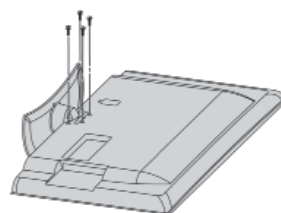

## ΠΙΣΩ ΚΑΛΥΜΜΑ ΓΙΑ ΔΙΑΤΑΞΗ ΚΑΛΩΔΙΩΝ

- Η εικόνα που παρατίθεται ενδέχεται να είναι διαφορετική από την τηλεόρασή σας.

**1** Συνδέστε τα καλώδια όπως απαιτείται.

Για να συνδέσετε και άλλη συσκευή, ανατρέξτε στην ενότητα «Εγκατάσταση εξωτερικών συσκευών».



**2** Ανοίξτε το κλιπ CABLE MANAGEMENT (ΔΙΑΧΕΙΡΙΣΗ ΚΑΛΩΔΙΟΥ) όπως παρουσιάζεται.

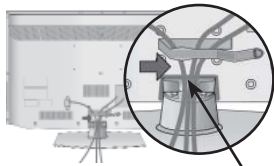

ΚΛΙΠ ΔΙΑΧΕΙΡΙΣΗΣ ΚΑΛΩΔΙΩΝ

**3** Τοποθετήστε το ΣΥΝΔΕΣΜΟ ΤΑΚΤΟΠΟΙΗΣΗΣ ΚΑΛΩΔΙΩΝ όπως φαίνεται στο σχήμα.

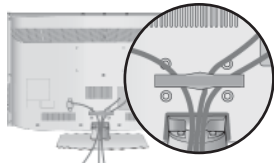

### ⚠ Σημειώσεις

- ▶ Μην χρησιμοποιείτε το ΚΛΙΠ ΔΙΑΧΕΙΡΙΣΗΣ ΚΑΛΩΔΙΩΝ για να ανασηκώσετε την τηλεόραση
- Αν το προϊόν πέσει κάτω, μπορεί να τραυματιστείτε ή να προκληθεί βλάβη στη συσκευή.

## ΠΡΟΣΑΡΤΗΣΗ ΤΗΣ ΤΗΛΕΟΡΑΣΗΣ ΣΕ ΓΡΑΦΕΙΟ

(Μόνο 32/37/42LD4\*\*\*, 26/32LD32\*\*, 26/32LD33\*\*)

- Η εικόνα που παρατίθεται ενδέχεται να είναι διαφορετική από την τηλεόρασή σας.

Η τηλεόραση πρέπει να προσαρτάται σε γραφείο ώστε να μην μπορεί να τραβηχτεί σε διεύθυνση προς τα μπροστά / προς τα πίσω, και έτσι πιθανώς να προκαλέσει τραυματισμό ή φθορά στο προϊόν. Χρησιμοποιήστε μόνο βίδα για την προσάρτηση.

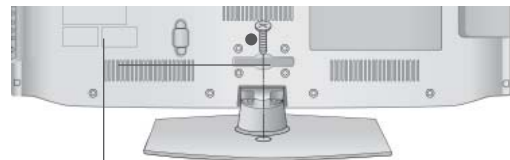

1- βίδα  
(παρέχεται ως εξάρτημα του προϊόντος)

Βάση

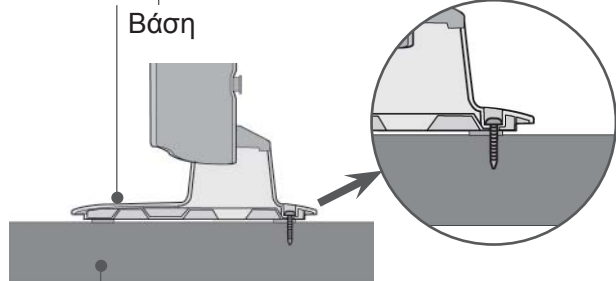

⚠ Γραφείο

### ΠΡΟΕΙΔΟΠΟΙΗΣΗ

- ▶ Η τηλεόραση θα πρέπει να στερεώνεται καλά στο πάτωμα ή τον τοίχο, προς αποφυγή ανατροπής της. Ο κλονισμός, η κλίση ή η ταλάντωση του μηχανήματος ενδέχεται να προκαλέσει τραυματισμό.

## ΟΤΑΝ ΔΕΝ ΧΡΗΣΙΜΟΠΟΙΕΙΤΑΙ ΕΠΙΤΡΑΠΕΖΙΑ ΒΑΣΗ

- Η εικόνα που παρατίθεται ενδέχεται να είναι διαφορετική από την τηλεόρασή σας. Κατά την τοποθέτηση μιας επιτοίχιας μονάδας, χρησιμοποιήστε το κάλυμμα προστασίας.

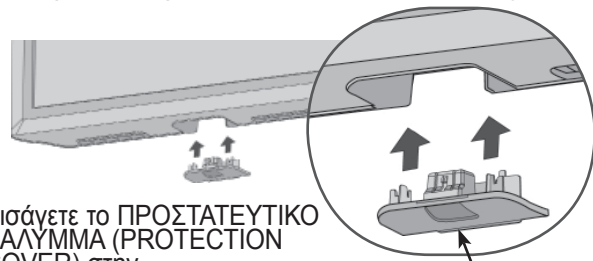

Εισάγετε το ΠΡΟΣΤΑΤΕΥΤΙΚΟ ΚΑΛΥΜΜΑ (PROTECTION COVER) στην τηλεόραση μέχρι να ακούσετε τον ήχο.

ΠΡΟΣΤΑΤΕΥΤΙΚΟ ΚΑΛΥΜΜΑ

## ΣΥΣΤΗΜΑ ΑΣΦΑΛΕΙΑΣ KENSINGTON

- Η λειτουργία αυτή δεν είναι διαθέσιμη σε όλα τα μοντέλα.
- Η εικόνα που παρατίθεται ενδέχεται να είναι διαφορετική από την τηλεόρασή σας.

Η τηλεόραση διαθέτει συνδετήρα για σύστημα ασφαλείας Κθπείπαιοπ στο πίσω μέρος της οθόνης Συνδέστε το καλώδιο του συστήματος ασφαλείας Κθπείπαιοπ όπως φαίνεται παρακάτω. Για λεπτομέρειες σχετικά με την εγκατάσταση και τη χρήση του συστήματος ασφαλείας Kensington ανατρέξτε στον οδηγό χρήσης που παρέχεται μαζί με το σύστημα ασφαλείας Kensington. Για περισσότερες πληροφορίες, επισκεφτείτε την κεντρική σελίδα της εταιρείας Kensington στο internet στη διεύθυνση, <http://www.Kensington.com>

Η Kensington πουλάει συστήματα ασφαλείας για ακριβή ηλεκτρονικό εξοπλισμό, όπως φορητούς υπολογιστές ή προβολείς LCD.

### ❗ Σημειώσεις

- ▶ Το σύστημα ασφαλείας Kensington διατίθεται ως προαιρετικό εξάρτημα.
- ▶ Εάν η τηλεόραση είναι κρύα στο άγγιγμα μπορεί να εμφανιστεί ένα ελαφρό "τρεμόπαιγμα" όταν θα την ενεργοποιήσετε Αυτό είναι φυσιολογικό και δεν οφείλεται σε δυσλειτουργία της τηλεόρασης.
- ▶ Ενδέχεται στην οθόνη να είναι ορατές κάποιες μικροσκοπικές κουκκίδες, με κόκκινο, πράσινο και μπλε χρώμα. Δεν επηρεάζουν καθόλου, ωστόσο, τη χρωματική απόδοση της οθόνης.
- ▶ Αποφύγετε να αγγίζετε την οθόνη LCD και μην την ακουμπάτε με το δάκτυλό(ά) σας για παρατεταμένο χρονικό διάστημα Κάτι τέτοιο μπορεί να προκαλέσει προσωρινή παραμόρφωση των εικόνων που προβάλλονται στην οθόνη.

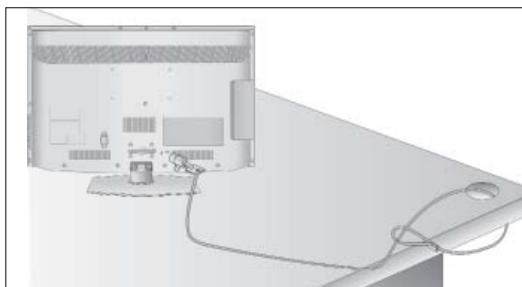

## ΣΥΜΒΟΥΛΕΣ ΠΡΟΣΕΚΤΙΚΗΣ ΕΓΚΑΤΑΣΤΑΣΗΣ

- Πρέπει να αγοράσετε τα απαραίτητα εξαρτήματα από το εμπόριο για να σταθεροποιήσετε με ασφάλεια την τηλεόραση και να την ασφαλίσετε στον τοίχο.
- Τοποθετήστε την τηλεόραση κοντά στον τοίχο για να αποφύγετε το ενδεχόμενο πτώσης της σε περίπτωση που την σπρώξετε.
- Οι οδηγίες που παρατίθενται ακολούθως αποτελούν τον ασφαλέστερο τρόπο επιτοίχιας εγκατάστασης της τηλεόρασης, για να αποφύγετε την πτώση της προς τα εμπρός εάν κάποιος τραβήξει την τηλεόραση. Κατά αυτόν τον τρόπο, αποφεύγεται η πτώση της τηλεόρασης προς τα εμπρός, καθώς και τα ενδεχόμενα ατυχήματα. Αποφεύγονται, επίσης, ενδεχόμενες φθορές της τηλεόρασης. Βεβαιωθείτε ότι τα παιδιά δεν μπορούν να σκαρφαλώσουν ή να κρεμαστούν από την τηλεόραση.

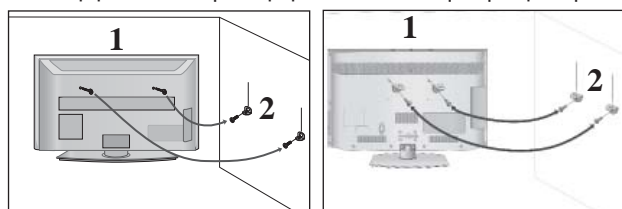

- 1 Χρησιμοποιήστε τους κρίκους ανάρτησης ή τα υποστηρίγματα/βίδες της τηλεόρασης για να στερεώσετε το προϊόν στον τοίχο, όπως απεικονίζεται.  
(Αν η τηλεόρασή σας διαθέτει βίδες, στις βίδες ανάρτησης, χαλαρώστε τις βίδες).  
\* Τοποθετήστε τους κρίκους ανάρτησης ή τα υποστηρίγματα/βίδες της τηλεόρασης και σφίξτε τα καλά στις επάνω τρύπες.α

- 2 Στερεώστε στον τοίχο τα υποστηρίγματα με τις βίδες. Ρυθμίστε το ύψος του υποστηρίγματος που έχετε τοποθετήσει στον τοίχο.

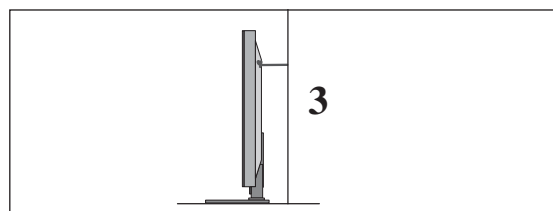

- 3 Χρησιμοποιήστε ένα ανθεκτικό σκοινί για να δέσετε το προϊόν για ευθυγράμμιση. Είναι ασφαλέστερο να δέσετε το σκοινί με τέτοιο τρόπο ώστε να είναι βρίσκεται σε οριζόντια θέση μεταξύ του τοίχου και του προϊόντος.

### ❗ Σημειώσεις

- ▶ Για να μετακινήσετε το προϊόν σε άλλη θέση, λύστε πρώτα το σκοινί.
- ▶ Χρησιμοποιήστε κάποιο έπιπλο ή βάση στήριξης που να είναι αρκετά μεγάλο και ανθεκτικό για το μέγεθος και το βάρος του προϊόντος.
- ▶ Για ασφαλή χρήση του προϊόντος, βεβαιωθείτε ότι το υποστήριγμα που είναι στερεωμένο στον τοίχο βρίσκεται στο ίδιο ύψος με το υποστήριγμα του προϊόντος.



- Η τηλεόραση μπορεί να εγκατασταθεί με διάφορους τρόπους, όπως να αναρτηθεί στον τοίχο ή να τοποθετηθεί σε μια επιφάνεια εργασίας, κ.λπ.
- Η τηλεόραση έχει σχεδιαστεί ώστε να αναρτάται οριζόντια.

## ΓΕΙΩΣΗ

Βεβαιωθείτε ότι έχετε συνδέσει το καλώδιο γείωσης για την αποφυγή πιθανής ηλεκτροπληξίας. Αν δεν διατίθενται τρόποι γείωσης, ζητήστε από έναν εξειδικευμένο ηλεκτρολόγο να εγκαταστήσει ένα ξεχωριστό βραχυκυκλωτή. Μην προσπαθήσετε να γειώσετε τη μονάδα συνδέοντάς τη με καλώδια τηλεφώνου, ράβδους φωτισμού ή αγωγούς αερίου.



## ΤΟΠΟΘΕΤΗΣΗ ΕΠΙΤΡΑΠΕΖΙΑΣ ΒΑΣΗΣ

- Η εικόνα που παρατίθεται ενδέχεται να είναι διαφορετική από την τηλεόρασή σας.

Για τον σωστό εξαερισμό, αφήστε απόσταση 10 εκ. γύρω από την τηλεόραση.

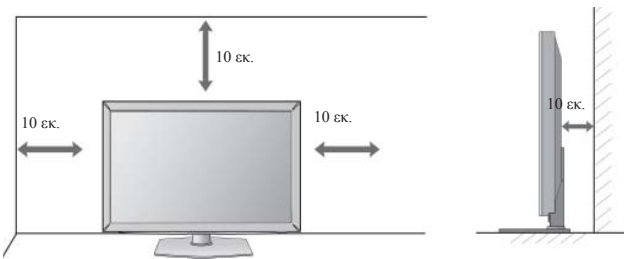

## ΒΑΣΗ ΣΤΗΡΙΞΗΣ ΤΟΙΧΟΥ: ΟΡΙΖΟΝΤΙΑ ΕΓΚΑΤΑΣΤΑΣΗ

- Συνιστάται η χρήση μιας βάσης επίτοιχης τοποθέτησης μάρκας LG κατά την τοποθέτηση της τηλεόρασης σε τοίχο.
- Συνιστάται να αγοράσετε μια βάση επίτοιχης τοποθέτησης η οποία υποστηρίζει το πρότυπο VESA.
- Η LG συνιστά να πραγματοποιείται η επίτοιχη τοποθέτηση από καταρτισμένο επαγγελματία τεχνικό.

## Σημειώσεις

- ▶ Η επίτοιχη βάση πρέπει να εγκαθίσταται σε στερεό τοίχο κάθετο στο πάτωμα.
- ▶ Να χρησιμοποιείτε ειδική επίτοιχη βάση, εάν πρόκειται να την εγκαταστήσετε σε ταβάνι ή επικλινή τοίχο.
- ▶ Η επιφάνεια στην οποία πρόκειται να τοποθετηθεί η επίτοιχη βάση θα πρέπει να είναι αρκετά δυνατή ώστε να υποστηρίζει το βάρος της συσκευής τηλεόρασης, να είναι π.χ. από σκυρόδεμα, φυσική πέτρα, τούβλο ή κοίλο μπλοκ.
- ▶ Ο τύπος και το μήκος των βιδών τοποθέτησης εξαρτάται από την επίτοιχη βάση. Για περισσότερες πληροφορίες ανατρέξτε στις οδηγίες χρήσης που εσωκλείονται στη βάση.
- ▶ Η LG δεν φέρει καμία ευθύνη για τυχόν ατυχήματα ή ζημιές σε ιδιοκτησία ή στην τηλεόραση εξαιτίας εσφαλμένης εγκατάστασης:
  - Όπου δε χρησιμοποιείται τοίχος σύμφωνα με τις προδιαγραφές VESA.
  - Σε περίπτωση που δεν έχετε σφίξει σωστά τις βίδες στην επιφάνεια και ενδεχομένως προκληθεί πτώση της τηλεόρασης ή τραυματισμός.
  - Σε περίπτωση που δεν ακολουθήσετε τη συνιστώμενη μέθοδο εγκατάστασης.

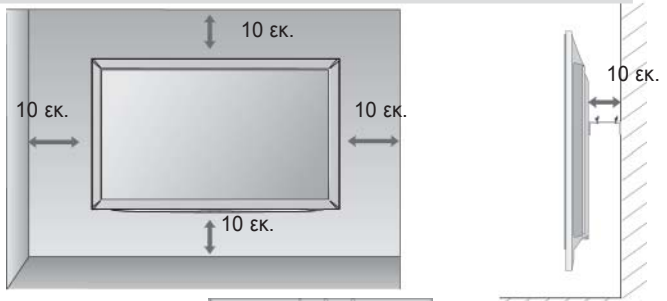

Model	VESA (A * B)	Standard Screw	Quantity
32LD4***	200 * 100	M4	4
37/42/47LD4***	200 * 200	M6	4
26/32LD32**	200 * 100	M4	4
26/32LD33**	200 * 100	M4	4

## ΠΕΡΙΣΤΡΕΦΟΜΕΝΗ ΒΑΣΗ

- Η εικόνα που παρατίθεται ενδέχεται να είναι διαφορετική από την τηλεόρασή σας.
- Αφού εγκαταστήσετε την τηλεόραση, μπορείτε να προσαρμόσετε τη συσκευή στρέφοντας την χειροκίνητα προς την αριστερή ή δεξιά κατεύθυνση κατά 20 μοίρες προκειμένου να είναι όσο το δυνατό πιο κατάλληλη για τη θέση από την οποία κοιτάτε.

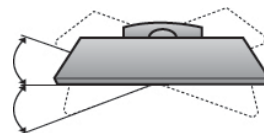

# ΠΡΟΕΤΟΙΜΑΣΙΑ

## ΛΕΙΤΟΥΡΓΙΕΣ ΠΛΗΚΤΡΩΝ ΤΗΛΕΧΕΙΡΙΣΤΗΡΙΟΥ

Όταν χρησιμοποιείτε το τηλεχειριστήριο σκοπεύετε τον αισθητήρα τηλεχειρισμού της Οθόνης.

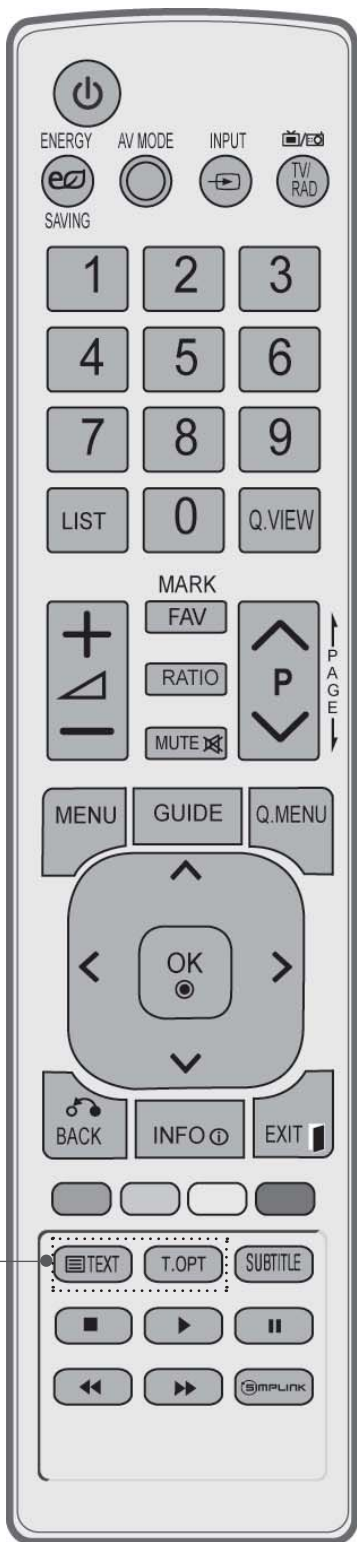

- ⏻(POWER)** Ενεργοποίηση της τηλεόρασης από την κατάσταση αναμονής ή απενεργοποίηση της σε κατάσταση αναμονής.
  - ENERGY SAVING (ΕΞΟΙΚΟΝΟΜΗΣΗ ΕΝΕΡΓΕΙΑΣ)** Ρυθμίζει τη λειτουργία Energy Saving (Εξοικονόμηση Ενέργειας) της τηλεόρασης.(► **p.95**)
  - AV MODE** Επιτρέπει στο χρήστη να μεταβεί, να επιστρέψει σε ένα βήμα σε μία διαδραστική εφαρμογή, EPG ή άλλη διαδραστική λειτουργία του χρήστη.(► **p.50**)
  - INPUT** Εναλλαγή κατάστασης λειτουργίας εξωτερικής εισόδου σε κανονική ακολουθία.(► **p.43**)
  - TV/RAD** Δυνατότητα επιλογής καναλιού ραδιοφώνου, τηλεόρασης, DTVI.
- 
- 0-9 number button** Επιλογή ενός προγράμματος.  
Επιλογή αριθμημένων στοιχείων ενός μενού.
  - LIST** εμφάνιση του πίνακα προγραμμάτων.(► **p.41**)
  - Q.VIEW** Επιστροφή στο προηγούμενο πρόγραμμα
- 
- MENU** Επιλογή ενός μενού. Διαγράφει όλα τα μηνύματα που εμφανίζονται στην οθόνη και επιστρέφει στη λειτουργία τηλεόρασης από όλα τα μενού.(► **p.19**)
  - GUIDE (ΟΔΗΓΟΣ)** Προβάλλει τον οδηγό προγράμματος.(► **p.86**)
  - Q MENU** Δυνατότητα επιλογής της επιθυμητής πηγής από το γρήγορο μενού. (Αναλογία Οθόνης, Λειτουργία καθαρής φωνής II, Λειτουργία Εικόνας, Λειτουργία Ήχου, Ήχος (ή Γλώσσα ήχου), Χρονοδιακόπτης Ύπνου, Αγαπημένα, Skip OffOn, Συσκευή USB). (► **p.18**)
  - BACK (πίσω)** Επιτρέπει στο χρήστη να μεταβεί, να επιστρέψει σε ένα βήμα σε μία διαδραστική εφαρμογή, EPG ή άλλη διαδραστική λειτουργία του χρήστη
  - EXIT** Διαγράφει όλα τα μηνύματα που εμφανίζονται στην οθόνη και επιστρέφει στη λειτουργία τηλεόρασης από όλα τα μενού.
  - INFO ⓘ (ΠΛΗΡΟΦΟΡΙΕΣ)** Εμφάνιση πληροφοριών παρούσας οθόνης
  - THUMBSTICK (Πάνω/Κάτω/Αριστερά/Δεξιά)** Σας επιτρέπει να πλοηγηθείτε στα μενού της οθόνης και να προσαρμόσετε τις ρυθμίσεις του συστήματος σύμφωνα με τις προτιμήσεις σας.
  - OK** Αποδοχή των επιλογών σας ή εμφάνιση της τρέχουσας κατάστασης λειτουργίας.
- 
- ΧΡΩΜΑΤΙΣΤΑ ΚΟΥΜΠΙΑ** Αυτά τα κουμπιά χρησιμοποιούνται για το teletext. (μόνο στα μοντέλα TELETEXT) ή Ταξ/ση προγρ. (Επεξεργασία προγραμμάτων)
- 
- 1 TELETEXT BUTTONS** Αυτά τα κουμπιά χρησιμοποιούνται για το teletext. Για περισσότερες πληροφορίες, ανατρέξτε στην ενότητα "Teletext". (► **p.130**)
  - SUBTITLE (ΥΠΟΤΙΤΛΟΙ)** Επαναφορά των υπότιτλων που προτιμάτε σε ψηφιακή κατάσταση λειτουργίας.



Έντασης Ήχου +/- Ρύθμιση της έντασης του ήχου.

FAV Εμφανίζει το αγαπημένο πρόγραμμα που έχετε επιλέξει.

MARK Επιλέξτε την είσοδο για την εφαρμογή των ρυθμίσεων Picture Wizard (Βοήθис Εικόνας).  
Δυνατότητα επιλογής και αποεπιλογής προγραμμάτων στο μενού USB

RATIO Επιλέγει το Aspect Ratio (Αναλογία Εικόνας) που θέλετε. (► **p.92**)

MUTE Ενεργοποίηση ή απενεργοποίηση του ήχου.

Προγράμματος Επιλογή ενός προγράμματος

PAGE UP/DOWN Δυνατότητα μετάβασης από ένα αναλυτικό σύνολο πληροφοριών οθόνης σε ένα άλλο.

Κουμπιά ελέγχου του Μενού SIMPLINK / MY MEDIA Ελέγχει το μενού SIMPLINK ή MY MEDIA. (Λίστα φωτογραφιών και Μουσικών κομματιών).

**SIMPLINK** Προβάλετε τη λίστα των οπτικοακουστικών συσκευών που είναι συνδεδεμένες με την τηλεόραση. Όταν πατάτε εναλλάξ το κουμπί αυτό, εμφανίζεται το μενού Simplink στην οθόνη.(► **p.46**)

## Τοποθέτηση των Μπαταριών

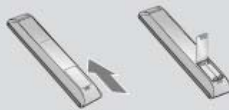

- Ανοίξτε το κάλυμμα της θήκης των μπαταριών στο πίσω μέρος.
- Τοποθετήστε δύο μπαταρίες 1.5V μεγέθους AAA με τους πόλους στη σωστή θέση (+ με +, - με -). Μη συνδυάζετε παλιές ή χρησιμοποιημένες με νέες μπαταρίες.
- Κλείστε το κάλυμμα.
- Για να αφαιρέσετε τις μπαταρίες, εκτελέστε τα βήματα τοποθέτησης με την αντίθετη σειρά.

# ΠΡΟΕΤΟΙΜΑΣΙΑ

## ΜΟΝΤΕΛΑ ΤΗΛΕΟΡΑΣΕΩΝ LCD : 32/42/46/52/60LD5\*\*\* ΕΞΑΡΤΗΜΑΤΑ

Βεβαιωθείτε ότι η τηλεόρασή σας συνοδεύεται από τα παρακάτω εξαρτήματα. Εάν λείπει κάποιο εξάρτημα, επικοινωνήστε με τον αντιπρόσωπο από όπου αγοράσατε το προϊόν.

- Η εικόνα που παρατίθεται ενδέχεται να είναι διαφορετική από την τηλεόρασή σας.



Εγχειρίδιο χρήσης

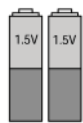

Batteries  
(AAA)

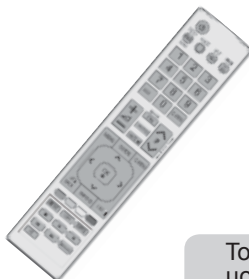

Τηλεχειριστήριο



Καλώδιο  
τροφοδοσίας



Πυρήνας φερρίτη  
(Το στοιχείο αυτό  
δεν περιλαμβάνεται σε όλα  
τα μοντέλα.)

Το στοιχείο αυτό δεν συμπεριλαμβάνεται σε όλα τα μοντέλα.



\* Σκουπίστε ελαφρά τυχόν δαχτυλιές ή λεκέδες στην επιφάνεια της τηλεόρασης με το πανί καθαρισμού.

Πανί καθαρισμού.  
Καθαρίστε την  
οθόνη με το πανί.

Μην ασκείτε πίεση. Προσέξτε  
γιατί μπορεί να προκληθούν  
γρατζουνιές ή αποχρωματισμοί.

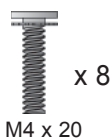

βίδες για συναρμολόγηση  
της βάσης



1-βίδα  
(Μόνο 32/42LD5\*\*\*)



προστατευτικό  
κάλυμμα

### Χρήση του πυρήνα φερρίτη (Η λειτουργία αυτή δεν είναι διαθέσιμη σε όλα τα μοντέλα.)

Ο πυρήνας φερρίτη μπορεί να χρησιμοποιηθεί για την μείωση των ηλεκτρομαγνητικών κυμάτων όταν συνδέεται με το καλώδιο τροφοδοσίας.

Όσο πιο κοντά τοποθετείται ο πυρήνας φερρίτη με το καλώδιο τροφοδοσίας, τόσο καλύτερα.

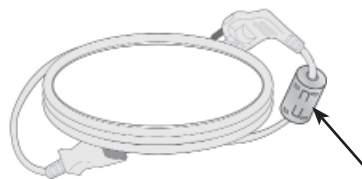

Εγκαταστήστε το καλώδιο  
τροφοδοσίας κοντά..

## ΣΤΟΙΧΕΙΑ ΕΛΕΓΧΟΥ ΠΡΟΣΟΨΗΣ

### ❗ Σημειώσεις

- ▶ Η τηλεόραση μπορεί να τεθεί σε κατάσταση standby για να μειωθεί η κατανάλωση ενέργειας. Και η τηλεόραση πρέπει να απενεργοποιείται από το διακόπτη εάν δεν πρόκειται να χρησιμοποιηθεί για μεγαλύτερο χρονικό διάστημα, έτσι ώστε να εξοικονομείται ενέργεια.
- ▶ Η ενέργεια που καταναλώνεται κατά τη χρήση μπορεί να ελαττωθεί σημαντικά εάν μειώσετε το επίπεδο φωτεινότητας της οθόνης, μειώνοντας έτσι τα συνολικά έξοδα λειτουργίας.

### ⚠ ΠΡΟΣΟΧΗ

- ▶ Μην πατάτε πάνω στο γυάλινο στήριγμα και μην το εκθέτετε σε οποιαδήποτε κρούση. Ενδέχεται να σπάσει και να προκαλέσει τραυματισμό από τα θραύσματα του γυαλιού ή μπορεί να πέσει η τηλεόραση.
- ▶ Μην σύρετε τηλεόραση. Μπορεί να προκληθεί ζημιά στο δάπεδο ή στο προϊόν.

- Η εικόνα που παρατίθεται ενδέχεται να είναι διαφορετική από την τηλεόρασή σας.

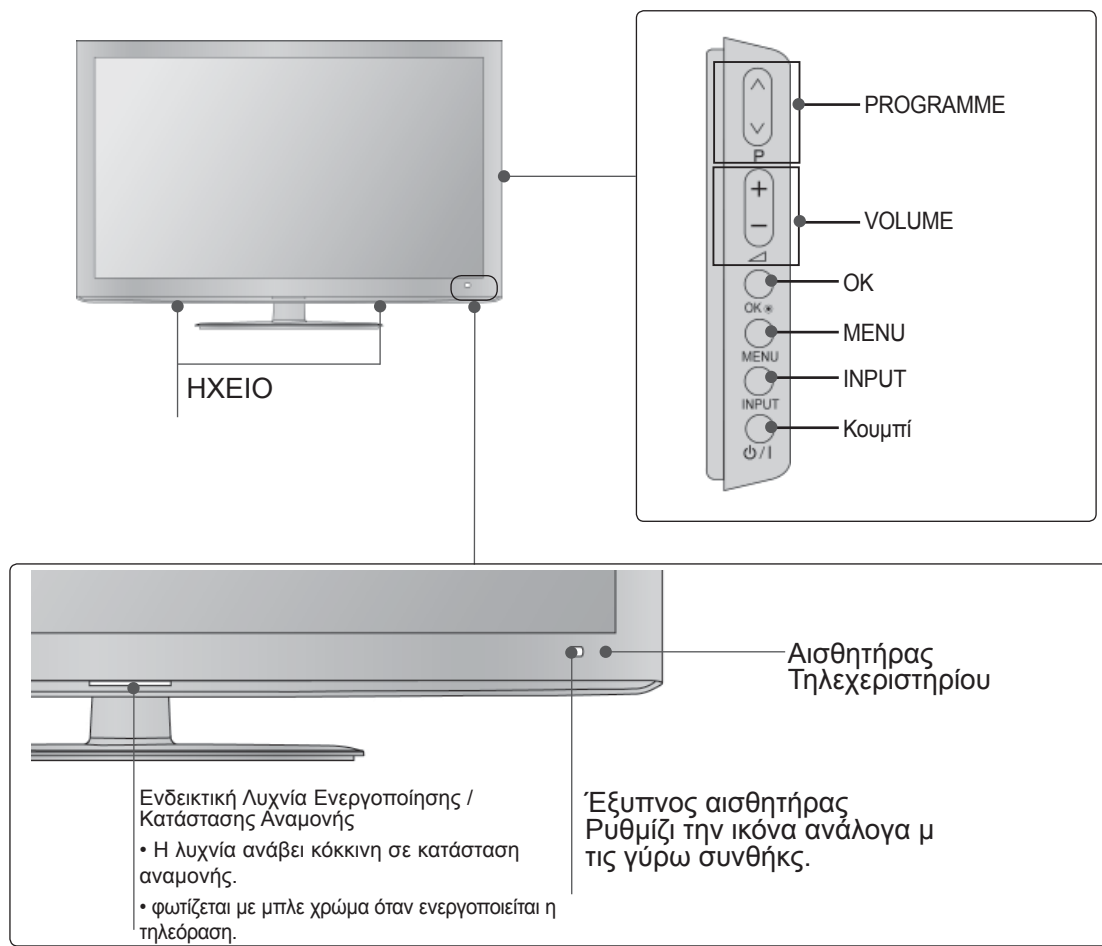

# ΠΡΟΕΤΟΙΜΑΣΙΑ

## ΠΛΗΡΟΦΟΡΙΕΣ ΠΙΣΩ ΟΨΗΣ

- Η εικόνα που παρατίθεται ενδέχεται να είναι διαφορετική από την τηλεόραση σας.

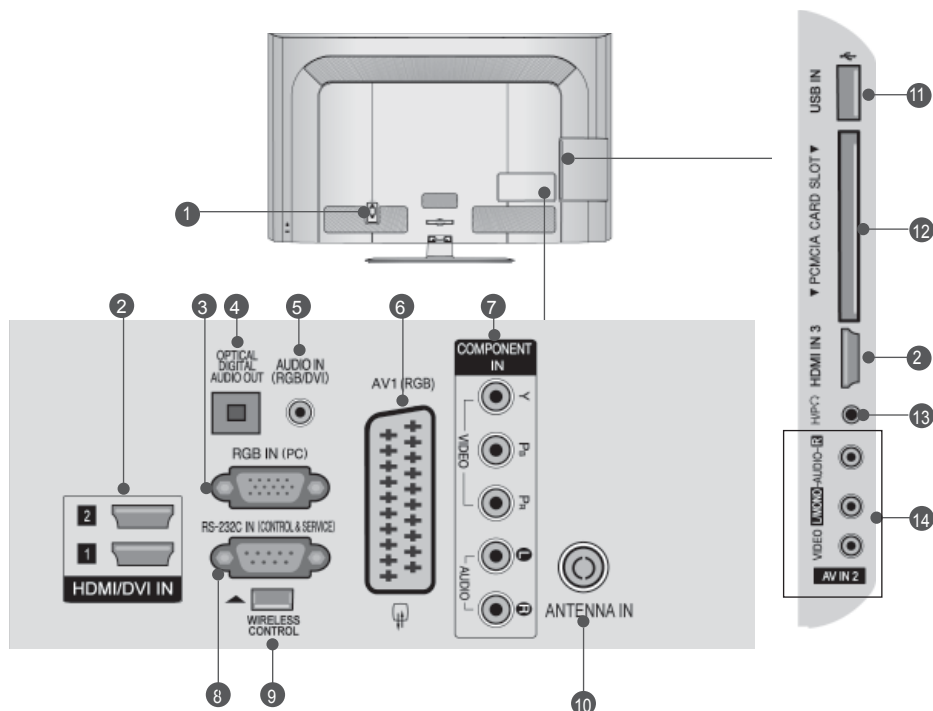

### 1 Υποδοχή καλωδίου τροφοδοσίας

Αυτή η τηλεόραση λειτουργεί με εναλλασσόμενο ηλεκτρικό ρεύμα (AC). Η τάση υποδεικνύεται στη σελίδα των τεχνικών χαρακτηριστικών. (► ρ.137-147) Ποτέ μην επιχειρείτε να θέσετε την τηλεόραση σε λειτουργία τροφοδοτώντας τη με συνεχές ηλεκτρικό ρεύμα (DC).

### 2 HDMI/DVI IN

Συνδέστε ένα σήμα HDMI στο HDMI IN. Η ένα σήμα DVI (VIDEO) στη θύρα HDMI /DVI με καλώδιο DVI προς HDMI.

### 3 Υποδοχή RGB IN

Σύνδεση της εξόδου από H/Y.

### 4 OPTICAL DIGITAL AUDIO OUT (ΟΠΤΙΚΗ ΕΞΟΔΟΣ ΨΗΦΙΑΚΟΥ ΗΧΟΥ)

Σύνδεση ψηφιακού ήχου σε διάφορους τύπους εξοπλισμού.  
Σύνδεση σε εξάρτημα ψηφιακού ήχου. Χρησιμοποιήστε οπτικοακουστικό καλώδιο.

### 5 Είσοδος ήχου RGB/ DVI

Σύνδεση ήχου από H/Y ή DVI.

### 6 Υποδοχή Euro Scart (AV1)

Συνδέστε την είσοδο ή την έξοδο της υποδοχής Scart μιας εξωτερικής συσκευής σε αυτά τα βύσματα.

### 7 Είσοδος Component (Σύνθετο σήμα)

Συνδέστε μια συσκευή ήχου/εικόνας με σύνθετη είσοδο σε αυτά τα βύσματα.

### 8 ΘΥΡΑ ΕΙΣΟΔΟΥ RS-232C (ΕΛΕΓΧΟΥ-ΤΕΧΝΙΚΗΣ ΥΠΟΣΤΗΡΙΞΗΣ)

Συνδέστε τη σειριακή θύρα των συσκευών ελέγχου με την υποδοχή RS-232C. Η θύρα αυτή χρησιμοποιείται για λειτουργία σέρβις ή ξενοδοχείου.

### 9 ΑΣΥΡΜΑΤΟΣ Έλεγχος

Συνδέστε το Ασύρματο Media Box με την υποδοχή στην τηλεόραση WIRELESS CONTROL (ασύρματος έλεγχος).

### 10 Είσοδος ANTENNA (Κεραία)

Συνδέστε την κεραία ή το καλώδιο σε αυτήν την υποδοχή.

### 11 Υποδοχή USB

Συνδέστε τη συσκευή αποθήκευσης USB σε αυτήν την υποδοχή.

### 12 Υποδοχή κάρτας PCMCIA (Διεθνής ένωση καρτών μνήμης για ηλεκτρονικούς υπολογιστές)

Εισάγετε τη μονάδα CI στην υποδοχή κάρτας PCMCIA CARD SLOT.

(Αυτή η λειτουργία δεν είναι διαθέσιμη σε όλες τις χώρες.)

### 13 Ακουστικά

Συνδέστε τα ακουστικά στην υποδοχή των ακουστικών.

### 14 Είσοδος Audio/video (Ήχος/Εικόνα)

Συνδέστε την είσοδο Audio/video (ήχου/εικόνας) μιας εξωτερικής συσκευής σε αυτά τα βύσματα.

## ΕΓΚΑΤΑΣΤΑΣΗ ΒΑΣΗΣ

- Η εικόνα που παρατίθεται ενδέχεται να είναι διαφορετική από την τηλεόρασή σας.

Κατά την συναρμολόγηση της επιτραπέζιας βάσης, βεβαιωθείτε ότι έχετε σφίξει πλήρως τη βίδα (Αν δεν είναι καλά σφιγμένη, το προϊόν μπορεί να γύρει προς τα εμπρός μετά την εγκατάστασή του). Αν σφίξετε τη βίδα με υπερβολική δύναμη, αυτή μπορεί να στραβώσει λόγω της τριβής με το τμήμα της βίδας που σφίγγεται.

- 1 Τοποθετήστε την τηλεόραση με την οθόνη προς τα κάτω σε μαλακή επιφάνεια για να προστατεύσετε την οθόνη από τυχόν φθορές.

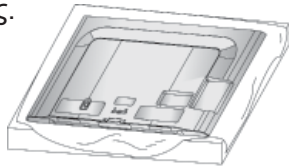

- 2 Συναρμολογήστε τα μέρη του σώματος στηρίγματος με τη βάση στηρίγματος της τηλεόρασης.

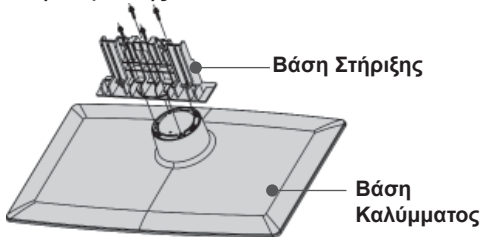

- 3 Συναρμολογήστε την τηλεόραση όπως φαίνεται στην εικόνα.

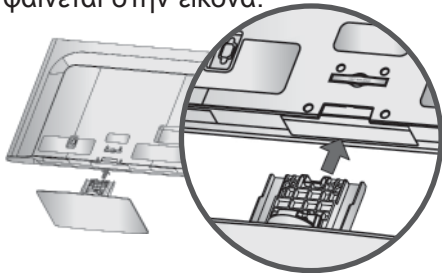

- 4 Σφίξτε καλά τις 4 βίδες στις οπές στο πίσω μέρος της τηλεόρασης.

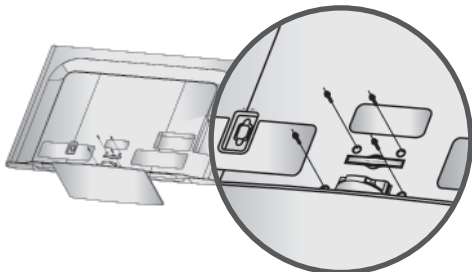

## ΠΙΣΩ ΚΑΛΥΜΜΑ ΓΙΑ ΔΙΑΤΑΞΗ ΚΑΛΩΔΙΩΝ

- Η εικόνα που παρατίθεται ενδέχεται να είναι διαφορετική από την τηλεόρασή σας.

- 1 Συνδέστε τα καλώδια όπως απαιτείται. Για να συνδέσετε και άλλη συσκευή, ανατρέξτε στην ενότητα «Εγκατάσταση εξωτερικών συσκευών».

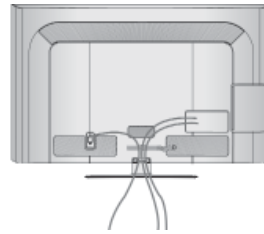

- 2 Ανοίξτε το κλιπ CABLE MANAGEMENT (ΔΙΑΧΕΙΡΙΣΗ ΚΑΛΩΔΙΟΥ) όπως παρουσιάζεται.

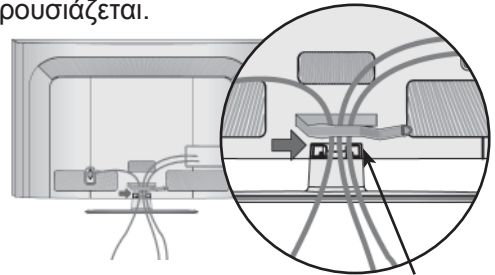

ΚΛΙΠ ΔΙΑΧΕΙΡΙΣΗΣ ΚΑΛΩΔΙΩΝ

- 3 Τοποθετήστε το ΣΥΝΔΕΣΜΟ ΤΑΚΤΟΠΟΙΗΣΗΣ ΚΑΛΩΔΙΩΝ όπως φαίνεται στο σχήμα.

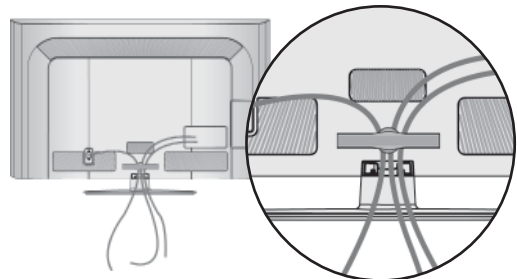

### ! Σημειώσεις

- ▶ Μην χρησιμοποιείτε το ΚΛΙΠ ΔΙΑΧΕΙΡΙΣΗΣ ΚΑΛΩΔΙΩΝ για να ανασηκώσετε την τηλεόραση.
- Αν το προϊόν πέσει κάτω, μπορεί να τραυματιστείτε ή να προκληθεί βλάβη στη συσκευή.

# ΠΡΟΕΤΟΙΜΑΣΙΑ

## ΠΡΟΣΑΡΤΗΣΗ ΤΗΣ ΤΗΛΕΟΡΑΣΗΣ ΣΕ ΓΡΑΦΕΙΟ

(Μόνο 32/42LD5\*\*\*)

- Η εικόνα που παρατίθεται ενδέχεται να είναι διαφορετική από την τηλεόρασή σας.

Η τηλεόραση πρέπει να προσαρτάται σε γραφείο ώστε να μην μπορεί να τραβηχτεί σε διεύθυνση προς τα μπροστά / προς τα πίσω; και έτσι πιθανώς να προκαλέσει τραυματισμό ή φθορά στο προϊόν. Χρησιμοποιείτε μόνο βίδα για την προσάρτηση.

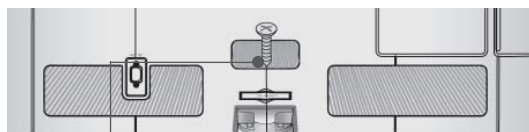

1- βίδα  
(παρέχεται ως εξάρτημα του προϊόντος)

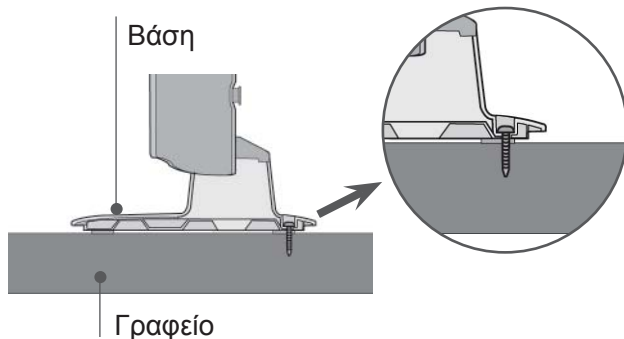

### ❗ ΠΡΟΕΙΔΟΠΟΙΗΣΗ

- ▶ Η τηλεόραση θα πρέπει να στερεώνεται καλά στο πάτωμα ή τον τοίχο, προς αποφυγή ανατροπής της. Ο κλονισμός, η κλίση ή η ταλάντωση του μηχανήματος ενδέχεται να προκαλέσει τραυματισμό.

## ΟΤΑΝ ΔΕΝ ΧΡΗΣΙΜΟΠΟΙΕΙΤΑΙ ΕΠΙΤΡΑΠΕΖΙΑ ΒΑΣΗ

- Η εικόνα που παρατίθεται ενδέχεται να είναι διαφορετική από την τηλεόρασή σας.

Κατά την τοποθέτηση μιας επιτοίχιας μονάδας, χρησιμοποιήστε το κάλυμμα προστασίας.

Εισάγετε το ΠΡΟΣΤΑΤΕΥΤΙΚΟ ΚΑΛΥΜΜΑ (PROTECTION COVER) στην

τηλεόραση μέχρι να ακούσετε τον ήχο.

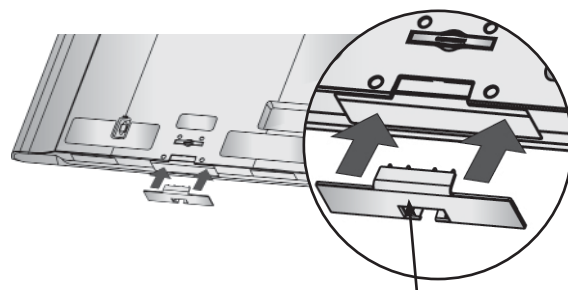

ΠΡΟΣΤΑΤΕΥΤΙΚΟ ΚΑΛΥΜΜΑ

## ΠΕΡΙΣΤΡΕΦΟΜΕΝΗ ΒΑΣΗ

- Η εικόνα που παρατίθεται ενδέχεται να είναι διαφορετική από την τηλεόρασή σας.

Αφού εγκαταστήσετε την τηλεόραση, μπορείτε να προσαρμόσετε τη συσκευή στρέφοντας την χειροκίνητα προς την αριστερή ή δεξιά κατεύθυνση κατά 20 μοίρες προκειμένου να είναι όσο το δυνατό πιο κατάλληλη για τη θέση από την οποία κοιτάτε.

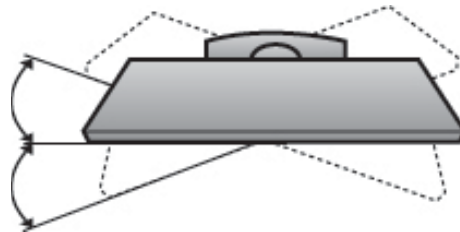



## ΣΥΣΤΗΜΑ ΑΣΦΑΛΕΙΑΣ KENSINGTON

- Η λειτουργία αυτή δεν είναι διαθέσιμη σε όλα τα μοντέλα.
- Η εικόνα που παρατίθεται ενδέχεται να είναι διαφορετική από την τηλεόρασή σας.

Η τηλεόραση διαθέτει συνδετήρα για σύστημα ασφαλείας Κηπέϊπάρτ στο πίσω μέρος της οθόνης. Συνδέστε το καλώδιο του συστήματος ασφαλείας Κηπέϊπάρτ όπως φαίνεται παρακάτω. Για λεπτομέρειες σχετικά με την εγκατάσταση και τη χρήση του συστήματος ασφαλείας Kensington ανατρέξτε στον οδηγό χρήσης που παρέχεται μαζί με το σύστημα ασφαλείας Kensington. Για περισσότερες πληροφορίες, επισκεφτείτε την κεντρική σελίδα της εταιρείας Kensington στο internet στη διεύθυνση, <http://www.Kensington.com>  
Η Kensington πουλάει συστήματα ασφαλείας για ακριβή ηλεκτρονικό εξοπλισμό, όπως φορητούς υπολογιστές ή προβολείς LCD.

### ❗ Σημειώσεις

- ▶ Το σύστημα ασφαλείας Kensington διατίθεται ως προαιρετικό εξάρτημα.
- ▶ Εάν η τηλεόραση είναι κρύα στο άγγιγμα μπορεί να εμφανιστεί ένα ελαφρό "τρεμόπαιγμα" όταν θα την ενεργοποιήσετε. Αυτό είναι φυσιολογικό και δεν οφείλεται σε δυσλειτουργία της τηλεόρασης.
- ▶ Ενδέχεται στην οθόνη να είναι ορατές κάποιες μικροσκοπικές κουκκίδες, με κόκκινο, πράσινο και μπλε χρώμα. Δεν επηρεάζουν καθόλου, ωστόσο, τη χρωματική απόδοση της οθόνης.
- ▶ Αποφύγετε να αγγίζετε την οθόνη LCD και μην την ακουμπάτε με το δάκτυλό(ά) σας για παρατεταμένο χρονικό διάστημα. Κάτι τέτοιο μπορεί να προκαλέσει προσωρινή παραμόρφωση των εικόνων που προβάλλονται στην οθόνη.

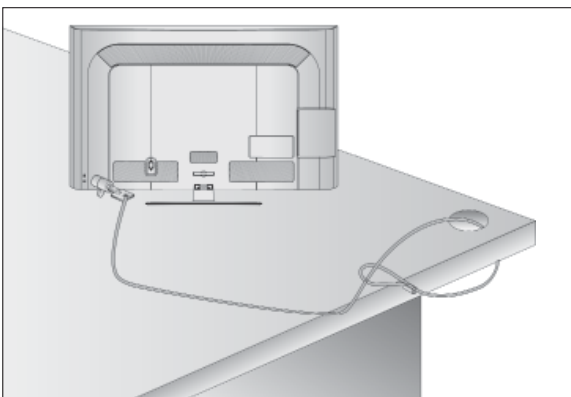

## ΣΥΜΒΟΥΛΕΣ ΠΡΟΣΕΚΤΙΚΗΣ ΕΓΚΑΤΑΣΤΑΣΗΣ

- Πρέπει να αγοράσετε τα απαραίτητα εξαρτήματα από το εμπόριο για να σταθεροποιήσετε με ασφάλεια την τηλεόραση και να την ασφαλίσετε στον τοίχο.
- Τοποθετήστε την τηλεόραση κοντά στον τοίχο για να αποφύγετε το ενδεχόμενο πτώσης της σε περίπτωση που την σπρώξετε.
- Οι οδηγίες που παρατίθενται ακολούθως αποτελούν τον ασφαλέστερο τρόπο επιτοίχιας εγκατάστασης της τηλεόρασης, για να αποφύγετε την πτώση της προς τα εμπρός εάν κάποιος τραβήξει την τηλεόραση. Κατά αυτόν τον τρόπο, αποφεύγεται η πτώση της τηλεόρασης προς τα εμπρός, καθώς και τα ενδεχόμενα ατυχήματα. Αποφεύγονται, επίσης, ενδεχόμενες φθορές της τηλεόρασης. Βεβαιωθείτε ότι τα παιδιά δεν μπορούν να σκαρφαλώσουν ή να κρεμαστούν από την τηλεόραση.

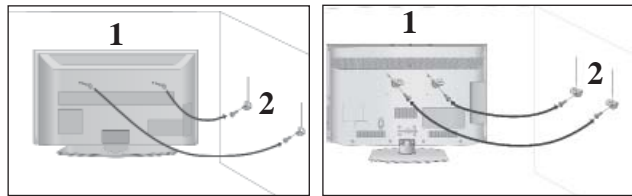

- 1 Χρησιμοποιήστε τους κρίκους ανάρτησης ή τα υποστηρίγματα/βίδες της τηλεόρασης για να στερεώσετε το προϊόν στον τοίχο, όπως απεικονίζεται.

(Αν η τηλεόρασή σας διαθέτει βίδες, στις βίδες ανάρτησης, χαλαρώστε τις βίδες).

\* Τοποθετήστε τους κρίκους ανάρτησης ή τα υποστηρίγματα/βίδες της τηλεόρασης και σφίξτε τα καλά στις επάνω τρύπες.α

- 2 Στερεώστε στον τοίχο τα υποστηρίγματα με τις βίδες. Ρυθμίστε το ύψος του υποστηρίγματος που έχετε τοποθετήσει στον τοίχο.

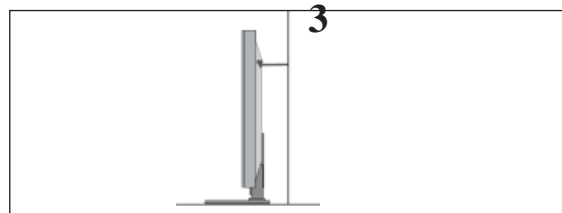

- 3 Χρησιμοποιήστε ένα ανθεκτικό σκοινί για να δέσετε το προϊόν για ευθυγράμμιση. Είναι ασφαλέστερο να δέσετε το σκοινί με τέτοιο τρόπο ώστε να είναι βρίσκεται σε οριζόντια θέση μεταξύ του τοίχου και του προϊόντος.

### ❗ Σημειώσεις

- ▶ Για να μετακινήσετε το προϊόν σε άλλη θέση, λύστε πρώτα το σκοινί.
- ▶ Χρησιμοποιήστε κάποιο έπιπλο ή βάση στήριξης που να είναι αρκετά μεγάλο και ανθεκτικό για το μέγεθος και το βάρος του προϊόντος.
- ▶ Για ασφαλή χρήση του προϊόντος, βεβαιωθείτε ότι το υποστήριγμα που είναι στερεωμένο στον τοίχο βρίσκεται στο ίδιο ύψος με το υποστήριγμα του προϊόντος.

# ΠΡΟΕΤΟΙΜΑΣΙΑ

- Η τηλεόραση μπορεί να εγκατασταθεί με διάφορους τρόπους, όπως να αναρτηθεί στον τοίχο ή να τοποθετηθεί σε μια επιφάνεια εργασίας, κ.λπ.
- Η τηλεόραση έχει σχεδιαστεί ώστε να αναρτάται οριζόντια.

## ΓΕΙΩΣΗ

Βεβαιωθείτε ότι έχετε συνδέσει το καλώδιο γείωσης για την αποφυγή πιθανής ηλεκτροπληξίας. Αν δεν διατίθενται τρόποι γείωσης, ζητήστε από έναν εξειδικευμένο ηλεκτρολόγο να εγκαταστήσει ένα ξεχωριστό βραχυκυκλωτή. Μην προσπαθήσετε να γειώσετε τη μονάδα συνδέοντάς τη με καλώδια τηλεφώνου, ράβδους φωτισμού ή αγωγούς αερίου.



## ΤΟΠΟΘΕΤΗΣΗ ΕΠΙΤΡΑΠΕΖΙΑΣ ΒΑΣΗΣ

- Η εικόνα που παρατίθεται ενδέχεται να είναι διαφορετική από την τηλεόρασή σας. Για τον σωστό εξαερισμό, αφήστε απόσταση 10 εκ. γύρω από την τηλεόραση.

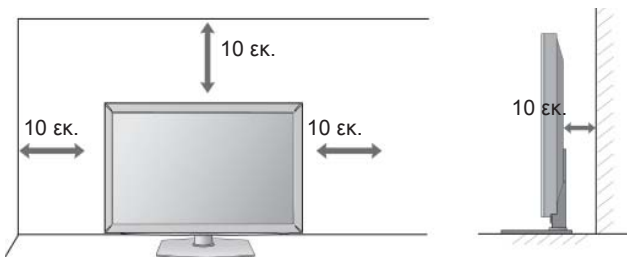

## ΒΑΣΗ ΣΤΗΡΙΞΗΣ ΤΟΙΧΟΥ: ΟΡΙΖΟΝΤΙΑ ΕΓΚΑΤΑΣΤΑΣΗ

- Συνιστάται η χρήση μιας βάσης επίτοιχης τοποθέτησης μάρκας LG κατά την τοποθέτηση της τηλεόρασης σε τοίχο.
- Συνιστάται να αγοράσετε μια βάση επίτοιχης τοποθέτησης η οποία υποστηρίζει το πρότυπο VESA.
- Η LG συνιστά να πραγματοποιείται η επίτοιχη τοποθέτηση από καταρτισμένο επαγγελματία τεχνικό.

## ! Σημειώσεις

- ▶ Η επίτοιχη βάση πρέπει να εγκαθίσταται σε στερεό τοίχο κάθετο στο πάτωμα.
- ▶ Να χρησιμοποιείτε ειδική επίτοιχη βάση, εάν πρόκειται να την εγκαταστήσετε σε ταβάνι ή επικλινή τοίχο.
- ▶ Η επιφάνεια στην οποία πρόκειται να τοποθετηθεί η επίτοιχη βάση θα πρέπει να είναι αρκετά δυνατή ώστε να υποστηρίξει το βάρος της συσκευής τηλεόρασης, να είναι π.χ. από σκυρόδεμα, φυσική πέτρα, τούβλο ή κόιλο μπλοκ.
- ▶ Ο τύπος και το μήκος των βιδών τοποθέτησης εξαρτάται από την επίτοιχη βάση. Για περισσότερες πληροφορίες ανατρέξτε στις οδηγίες χρήσης που εσωκλείονται στη βάση.
- ▶ Η LG δεν φέρει καμία ευθύνη για τυχόν ατυχήματα ή ζημιές σε ιδιοκτησία ή στην τηλεόραση εξαιτίας εσφαλμένης εγκατάστασης:
  - Όπου δε χρησιμοποιείται τοίχος σύμφωνα με τις προδιαγραφές VESA.
  - Σε περίπτωση που δεν έχει σφίξει σωστά τις βίδες στην επιφάνεια και ενδεχομένως προκληθεί πτώση της τηλεόρασης ή τραυματισμός.
  - Σε περίπτωση που δεν ακολουθήσετε τη συνιστώμενη μέθοδο εγκατάστασης.

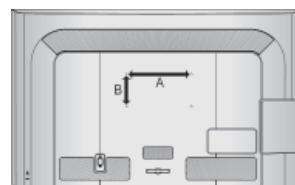
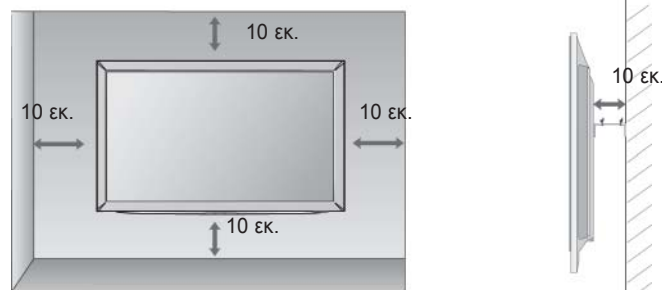

ΜΟΝΤΕΛΑ	VESA (A * B)	Πρότυπο Βίδα	Ποσότητα
32LD5***	200 * 100	M4	4
42LD5***	200 * 200	M6	4
46LD5***	200 * 200	M6	4
52LD5***	400 * 400	M6	4
60LD5***	400 * 400	M6	4

# ΛΕΙΤΟΥΡΓΙΕΣ ΠΛΗΚΤΡΩΝ ΤΗΛΕΧΕΙΡΙΣΤΗΡΙΟΥ

Όταν χρησιμοποιείτε το τηλεχειριστήριο σκοπεύετε τον αισθητήρα τηλεχειρισμού της Οθόνης.

<b>⏻ (POWER)</b>	Ενεργοποίηση της τηλεόρασης από την κατάσταση αναμονής ή απενεργοποίηση της σε κατάσταση αναμονής.
<b>ENERGY SAVING (ΕΞΟΙΚΟΝΟΜΗΣΗ ΕΝΕΡΓΕΙΑΣ)</b>	Ρυθμίζει τη λειτουργία Energy Saving (Εξοικονόμηση Ενέργειας) της τηλεόρασης. (► <b>p.95</b> )
<b>AV MODE</b>	Επιτρέπει στο χρήστη να μεταβεί, να επιστρέψει σε ένα βήμα σε μία διαδραστική εφαρμογή, EPG ή άλλη διαδραστική λειτουργία του χρήστη. (► <b>p.50</b> )
<b>INPUT</b>	Εναλλαγή κατάστασης λειτουργίας εξωτερικής εισόδου σε κανονική ακολουθία. (► <b>p.43</b> )
<b>TV/RAD</b>	Δυνατότητα επιλογής καναλιού ραδιοφώνου, τηλεόρασης, DTVI.
<b>0-9 number button</b>	Επιλογή ενός προγράμματος. Επιλογή αριθμημένων στοιχείων ενός μενού.
<b>LIST</b>	εμφάνιση του πίνακα προγραμμάτων. (► <b>p.41</b> )
<b>Q.VIEW</b>	Επιστροφή στο προηγούμενο πρόγραμμα
<b>MENU</b>	Επιλογή ενός μενού. Διαγράφει όλα τα μηνύματα που εμφανίζονται στην οθόνη και επιστρέφει στη λειτουργία τηλεόρασης από όλα τα μενού. (► <b>p.19</b> )
<b>GUIDE (ΟΔΗΓΟΣ)</b>	Προβάλλει τον οδηγό προγράμματος. (► <b>p.86</b> )
<b>Q MENU</b>	Δυνατότητα επιλογής της επιθυμητής πηγής από το γρήγορο μενού. (Αναλογία Οθόνης, Λειτουργία καθαρής φωνής II, Λειτουργία Εικόνας, Λειτουργία Ήχου, Ήχος (ή Γλώσσα ήχου), Χρονοδιακόπτης Ύπνου, Αγαπημένα, Skip Off/On, Συσκευή USB). (► <b>p.18</b> )
<b>BACK (πίσω)</b>	Επιτρέπει στο χρήστη να μεταβεί, να επιστρέψει σε ένα βήμα σε μία διαδραστική εφαρμογή, EPG ή άλλη διαδραστική λειτουργία του χρήστη
<b>EXIT</b>	Διαγράφει όλα τα μηνύματα που εμφανίζονται στην οθόνη και επιστρέφει στη λειτουργία τηλεόρασης από όλα τα μενού.
<b>INFO ⓘ (ΠΛΗΡΟΦΟΡΙΕΣ)</b>	Εμφάνιση πληροφοριών παρούσας οθόνης
<b>THUMBSTICK (Πάνω/Κάτω/Αριστερά/Δεξιά)</b>	Σας επιτρέπει να πλοηγηθείτε στα μενού της οθόνης και να προσαρμόσετε τις ρυθμίσεις του συστήματος σύμφωνα με τις προτιμήσεις σας.
<b>OK</b>	Αποδοχή των επιλογών σας ή εμφάνιση της τρέχουσας κατάστασης λειτουργίας.
<b>ΧΡΩΜΑΤΙΣΤΑ ΚΟΥΜΠΙΑ</b>	Αυτά τα κουμπιά χρησιμοποιούνται για το teletext. (μονό στα μοντέλα TELETEXT) ή Ταξ/ση προγρ. (Επεξεργασία προγραμμάτων)
<b>1 TELETEXT BUTTONS</b>	Αυτά τα κουμπιά χρησιμοποιούνται για το teletext. Για περισσότερες πληροφορίες, ανατρέξτε στην ενότητα "Teletext". (► <b>p.130</b> )
<b>SUBTITLE (ΥΠΟΤΙΤΛΟΙ)</b>	Επαναφορά των υπότιτλων που προτιμάτε σε ψηφιακή κατάσταση λειτουργίας.

# ΠΡΟΕΤΟΙΜΑΣΙΑ



Εντασης Ήχου +/- Ρύθμιση της έντασης του ήχου.  
FAV Εμφανίζει το αγαπημένο πρόγραμμα που έχετε επιλέξει.  
MARK Επιλέξτε την είσοδο για την εφαρμογή των ρυθμίσεων Picture Wizard (Βοηθία Εικόνας).  
Δυνατότητα επιλογής και αποεπιλογής προγραμμάτων στο μενού USB  
RATIO Επιλέγει το Aspect Ratio (Αναλογία Εικόνας) που θέλετε. (► **p.92**)  
MUTE Ενεργοποίηση ή απενεργοποίηση του ήχου.  
Προγράμματος Επιλογή ενός προγράμματος  
PAGE UP/DOWN Δυνατότητα μετάβασης από ένα αναλυτικό σύνολο πληροφοριών οθόνης σε ένα άλλο.

Κουμπιά ελέγχου του Μενού SIMPLINK / MY MEDIA Ελέγχει το μενού SIMPLINK ή MY MEDIA. (Λίστα φωτογραφιών και Μουσικών κομματιών).

**SIMPLINK** Προβάλετε τη λίστα των οπτικοακουστικών συσκευών που είναι συνδεδεμένες με την τηλεόραση. Όταν πατάτε εναλλάξ το κουμπί αυτό, εμφανίζεται το μενού Simplink στην οθόνη. (► **p.46**)

AD Ενεργοποιεί ή απενεργοποιεί τη λειτουργία Audio Description (Περιγραφή ήχου).

## Τοποθέτηση των Μπαταριών

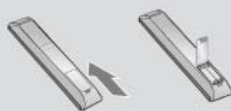

- Ανοίξτε το κάλυμμα της θήκης των μπαταριών στο πίσω μέρος.
- Τοποθετήστε δύο μπαταρίες 1.5V μεγέθους AAA με τους πόλους στη σωστή θέση (+ με +, - με -). Μην συνδυάζετε παλιές ή χρησιμοποιημένες με νέες μπαταρίες.
- Κλείστε το κάλυμμα.
- Για να αφαιρέσετε τις μπαταρίες, εκτελέστε τα βήματα οπιοθέτησης με την αντίθετη σειρά.

# ΜΟΝΤΕΛΑ LED LCD TV : 19/22/26/32LE3\*\*\*, 32/37/42LE4\*\*\*, 22/26LE5\*\*\*, 32/37/42/47/55LE5\*\*\*

## ΕΞΑΡΤΗΜΑΤΑ

Βεβαιωθείτε ότι η τηλεόρασή σας συνοδεύεται από τα παρακάτω εξαρτήματα. Εάν λείπει κάποιο εξάρτημα, επικοινωνήστε με τον αντιπρόσωπο από όπου αγοράσατε το προϊόν.

■ Η εικόνα που παρατίθεται ενδέχεται να είναι διαφορετική από την τηλεόρασή σας.

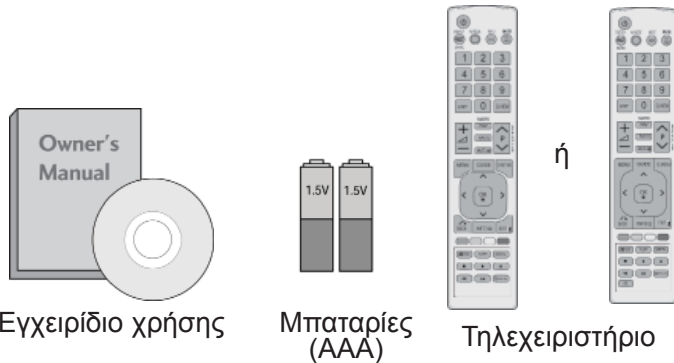

Εγχειρίδιο χρήσης

Μπαταρίες (AAA)

Τηλεχειριστήριο

Το στοιχείο αυτό δεν συμπεριλαμβάνεται σε όλα τα μοντέλα.

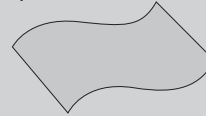

Πανί καθαρισμού.  
Καθαρίστε την οθόνη με το πανί.

\* Σκουπίστε ελαφρά τυχόν δαχτυλιές ή λεκέδες στην επιφάνεια της τηλεόρασης με το πανί καθαρισμού.

Μην ασκείτε πίεση. Προσέξτε γιατί μπορεί να προκληθούν γρατζουνιές ή αποχρωματισμοί.

ΠΡΟΕΤΟΙΜΑΣΙΑ

Μόνο 19/22/26LE3\*\*\*, 22/26LE5\*\*\*



Στήριγμα Καλωδίου

Αντάπτορας εναλλασσόμενου ρεύματος

4-δακτύλιο απόστασης (Μόνο 26LE3\*\*\*, 26LE5\*\*\*)

Καλώδιο τροφοδοσίας

x 4 (M4x14) x 4 (M4x20) (Μόνο 26LE3\*\*\*, 26LE5\*\*\*)  
βίδες για συναρμολόγηση Κλιπ διαχείρισης της βάσης

Μόνο 32LE3\*\*\*, 32/37/42LE4\*\*\*, 32/37/42/47/55LE5\*\*\*

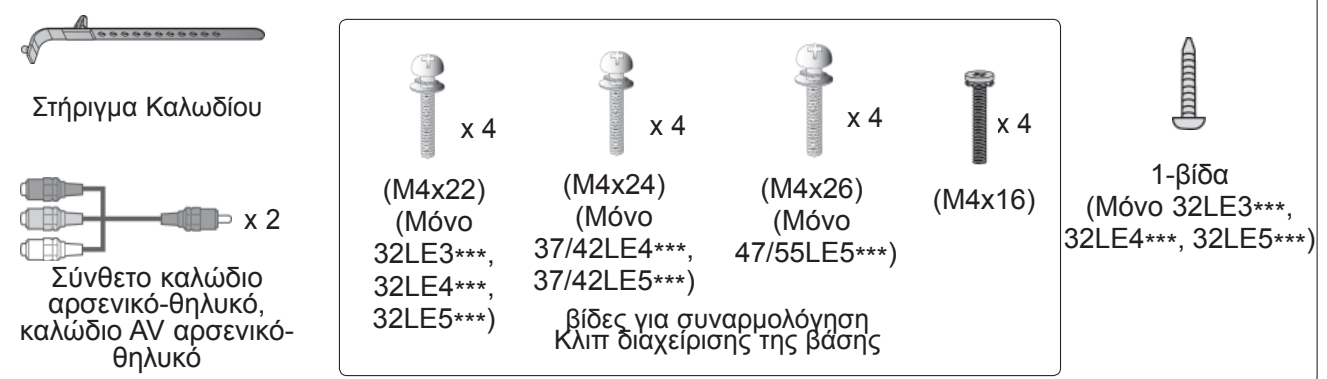

Στήριγμα Καλωδίου

Σύνθετο καλώδιο αρσενικό-θηλυκό, καλώδιο AV αρσενικό-θηλυκό x 2

x 4 (M4x22) (Μόνο 32LE3\*\*\*, 32LE4\*\*\*, 32LE5\*\*\*) x 4 (M4x24) (Μόνο 37/42LE4\*\*\*, 37/42LE5\*\*\*) x 4 (M4x26) (Μόνο 47/55LE5\*\*\*) x 4 (M4x16)  
βίδες για συναρμολόγηση Κλιπ διαχείρισης της βάσης

1-βίδα (Μόνο 32LE3\*\*\*, 32LE4\*\*\*, 32LE5\*\*\*)

### Χρήση του πυρήνα φερρίτη (Η λειτουργία αυτή δεν είναι διαθέσιμη σε όλα τα μοντέλα.)

Ο πυρήνας φερρίτη μπορεί να χρησιμοποιηθεί για την μείωση των ηλεκτρομαγνητικών κυμάτων όταν συνδέεται με το καλώδιο τροφοδοσίας. Όσο πιο κοντά τοποθετείται ο πυρήνας φερρίτη με το καλώδιο τροφοδοσίας, τόσο καλύτερα.



Εγκαταστήστε το καλώδιο τροφοδοσίας κοντά.

Πυρήνας φερρίτη (Το στοιχείο αυτό δεν περιλαμβάνεται σε όλα τα μοντέλα.)

# ΠΡΟΕΤΟΙΜΑΣΙΑ

## ΣΤΟΙΧΕΙΑ ΕΛΕΓΧΟΥ ΠΡΟΣΟΨΗΣ

### ! Σημειώσεις

- ▶ Η τηλεόραση μπορεί να τεθεί σε κατάσταση standby για να μειωθεί η κατανάλωση ενέργειας. Και η τηλεόραση πρέπει να απενεργοποιείται από το διακόπτη εάν δεν πρόκειται να χρησιμοποιηθεί για μεγαλύτερο χρονικό διάστημα, έτσι ώστε να εξοικονομείται ενέργεια.
- ▶ Η ενέργεια που καταναλώνεται κατά τη χρήση μπορεί να ελαττωθεί σημαντικά εάν μειώσετε το επίπεδο φωτεινότητας της οθόνης, μειώνοντας έτσι τα συνολικά έξοδα λειτουργίας.

### ⚠ ΠΡΟΣΟΧΗ

- ▶ Μην πατάτε πάνω στο γυάλινο στήριγμα και μην το εκθέτετε σε οποιαδήποτε κρούση. Ενδέχεται να σπάσει και να προκαλέσει τραυματισμό από τα θραύσματα του γυαλιού ή μπορεί να πέσει η τηλεόραση.
- ▶ Μην σύρετε τηλεόραση. Μπορεί να προκληθεί ζημιά στο δάπεδο ή στο προϊόν.

- Η εικόνα που παρατίθεται ενδέχεται να είναι διαφορετική από την τηλεόρασή σας.

Μόνο 32/37/42LE4\*\*\*

Ενδεικτική Λυχνία Ενεργοποίησης/ Κατάστασης Αναμονής  
Σημείωση : Μπορείτε να ενεργοποιήσετε ή να απενεργοποιήσετε την ενδεικτική λυχνία λειτουργίας από το μενού OPTION(Επιλογή)

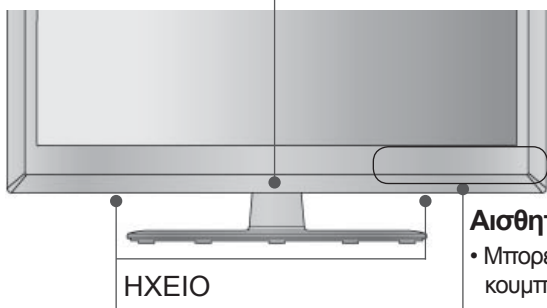

#### Αισθητήρας αφής

- Μπορείτε να χρησιμοποιήσετε το κουμπί που επιθυμείτε απλά αγγίζοντάς το.

Μόνο 32/37/42LE4\*\*\*

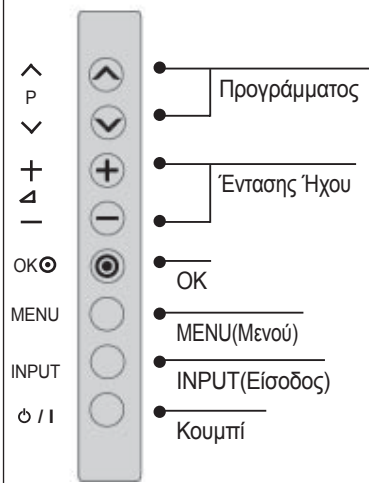

Μόνο 19/22/26LE3\*\*\*, 22/26LE5\*\*\*

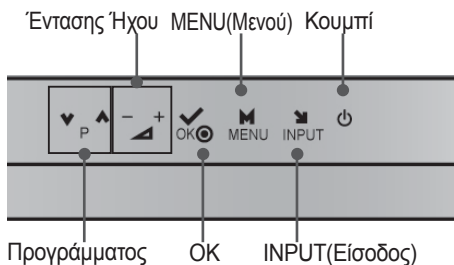

Μόνο 19/22/26LE33\*\*

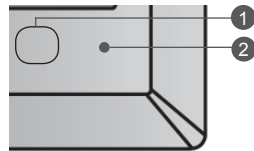

Μόνο 19/22LE34\*\*

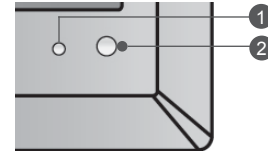

- 1 Ενδεικτική Λυχνία Ενεργοποίησης/ Κατάστασης Αναμονής
  - Η λυχνία ανάβει κόκκινη σε κατάσταση αναμονής.
  - Η λυχνία LED είναι απενεργοποιημένη, ενώ η τηλεόραση είναι ενεργοποιημένη.
- 2 Αισθητήρας Τηλεχειριστηρίου

Μόνο 32LE3\*\*\*, 32/37/42/47/55LE5\*\*\*

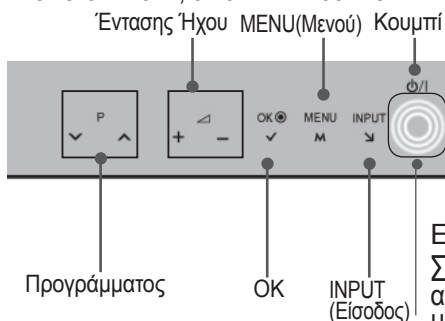

Μόνο 32LE3\*\*\*, 32/37/42LE4\*\*\*, 32/37/42/47/55LE5\*\*\*



#### Αισθητήρας Τηλεχειριστηρίου

Έξυπνος αισθητήρας Ρυθμίζει την ικόνα ανάλογα μ τις γύρω συνθήκες.

Ενδεικτική Λυχνία Ενεργοποίησης/ Κατάστασης Αναμονής  
Σημείωση : Μπορείτε να ενεργοποιήσετε ή να απενεργοποιήσετε την ενδεικτική λυχνία λειτουργίας από το μενού OPTION(Επιλογή)

# ΠΛΗΡΟΦΟΡΙΕΣ ΠΙΣΩ ΟΨΗΣ

## Μόνο 19/22LE3\*\*\*, 22LE5\*\*\*

- Η εικόνα που παρατίθεται ενδέχεται να είναι διαφορετική από την τηλεόρασή σας.

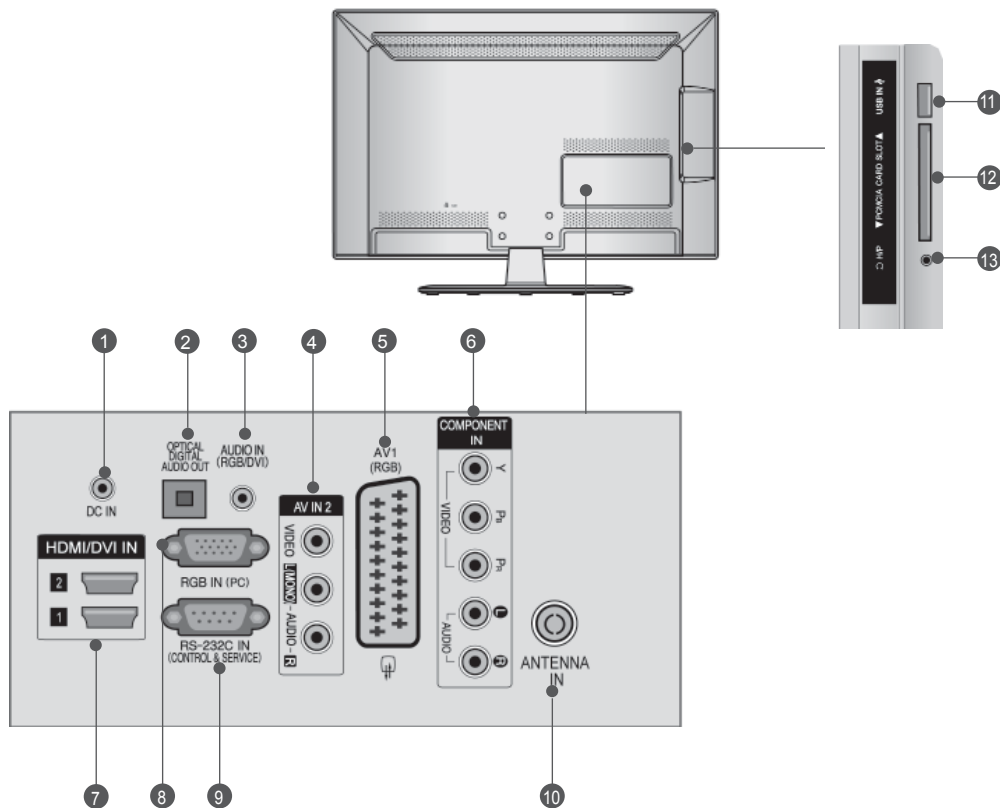

**1 ΘΥΡΑ ΑΝΤΑΠΤΟΡΑ ΕΝΑΛΛΑΣΣΟΜΕΝΟΥ ΡΕΥΜΑΤΟΣ**  
Συνδέστε με την πρίζα του καλωδίου ρεύματος.

**2 ΟΡΤΙΚΑΛ ΔΙΓΙΤΑΛ ΑΥΔΙΟ ΑΥΤ** (ΟΠΤΙΚΗ ΕΞΟΔΟΣ ΨΗΦΙΑΚΟΥ ΗΧΟΥ)  
Σύνδεση ψηφιακού ήχου σε διάφορους τύπους εξοπλισμού.  
Σύνδεση σε εξάρτημα ψηφιακού ήχου. Χρησιμοποιήστε οπτικοακουστικό καλώδιο.

**3 Είσοδος ήχου RGB/ DVI**  
Σύνδεση ήχου από Η/Υ ή DVI.

**4 Είσοδος Audio/video (Ήχος/Εικόνα)**  
Συνδέστε την είσοδο Audio/video (ήχου/εικόνας) μιας εξωτερικής συσκευής σε αυτά τα βύσματα.

**5 Υποδοχή Euro Scart (AV1)**  
Συνδέστε την είσοδο ή την έξοδο της υποδοχής Scart μιας εξωτερικής συσκευής σε αυτά τα βύσματα.

**6 Είσοδος Component (Σύνθετο σήμα)**  
Συνδέστε μια συσκευή ήχου/εικόνας με σύνθετη είσοδο σε αυτά τα βύσματα.

**7 HDMI/DVI IN**  
Συνδέστε ένα σήμα HDMI στο HDMI IN. Η ένα σήμα DVI (VIDEO) στη θύρα HDMI /DVI με καλώδιο DVI προς HDMI.

**8 Υποδοχή RGB IN**  
Σύνδεση της εξόδου από Η/Υ.

**9 ΘΥΡΑ ΕΙΣΟΔΟΥ RS-232C (ΕΛΕΓΧΟΥ-ΤΕΧΝΙΚΗΣ ΥΠΟΣΤΗΡΙΖΗΣ)**  
Συνδέστε τη σειριακή θύρα των συσκευών ελέγχου με την υποδοχή RS-232C. Η θύρα αυτή χρησιμοποιείται για λειτουργία σέρβις ή ξενοδοχείου.

**10 Είσοδος ANTENNA (Κεραία)**  
Συνδέστε την κεραία ή το καλώδιο σε αυτήν την υποδοχή.

**11 Υποδοχή USB**  
Συνδέστε τη συσκευή αποθήκευσης USB σε αυτήν την υποδοχή.

**12 Υποδοχή κάρτας PCMCIA (Διεθνής ένωση καρτών μνήμης για ηλεκτρονικούς υπολογιστές)**  
Εισάγετε τη μονάδα CI στην υποδοχή κάρτας PCMCIA CARD SLOT.  
(Αυτή η λειτουργία δεν είναι διαθέσιμη σε όλες τις χώρες.)

**13 Ακουστικά**  
Συνδέστε τα ακουστικά στην υποδοχή των ακουστικών.

# ΠΡΟΕΤΟΙΜΑΣΙΑ

## Μόνο 26LE3\*\*\*, 26LE5\*\*\*

- Η εικόνα που παρατίθεται ενδέχεται να είναι διαφορετική από την τηλεόρασή σας.

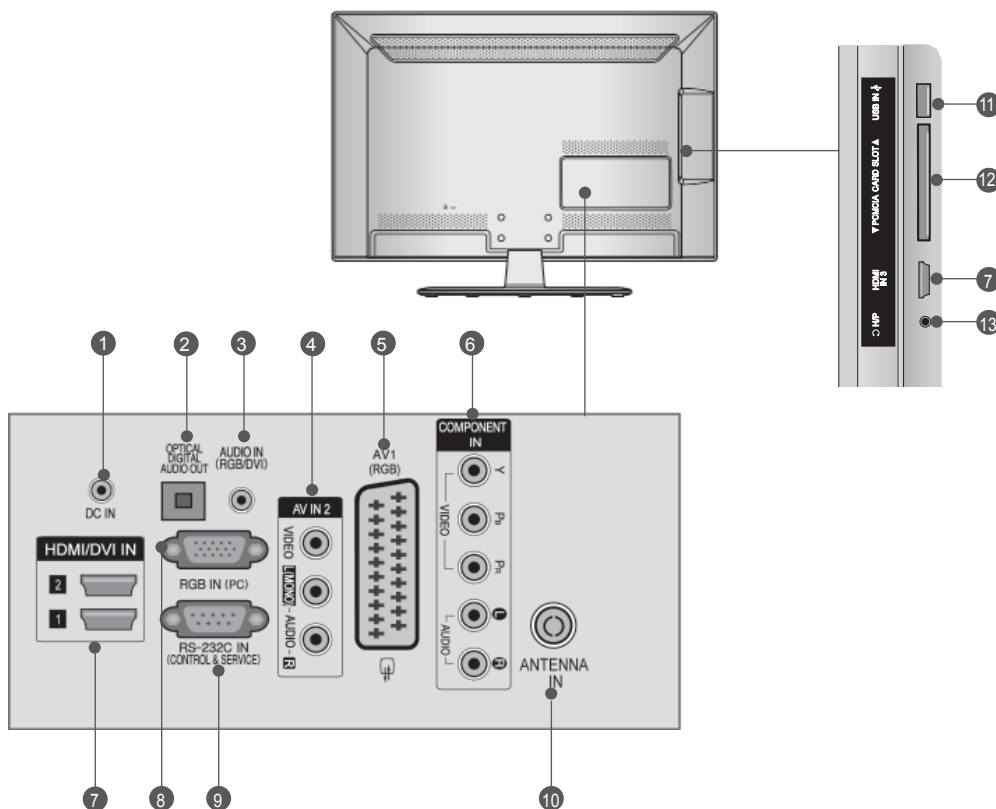

- 1 ΘΥΡΑ ΑΝΤΑΠΤΟΡΑ ΕΝΑΛΛΑΣΣΟΜΕΝΟΥ ΡΕΥΜΑΤΟΣ**  
Συνδέστε με την πρίζα του καλωδίου ρεύματος.
- 2 OPTICAL DIGITAL AUDIO OUT (ΟΠΤΙΚΗ ΕΞΟΔΟΣ ΨΗΦΙΑΚΟΥ ΗΧΟΥ)**  
Σύνδεση ψηφιακού ήχου σε διάφορους τύπους εξοπλισμού.  
Σύνδεση σε εξάρτημα ψηφιακού ήχου. Χρησιμοποιήστε οπτικοακουστικό καλώδιο
- 3 Είσοδος ήχου RGB/ DVI**  
Σύνδεση ήχου από H/Y ή DVI.
- 4 Είσοδος Audio/video (Ήχος/Εικόνα)**  
Συνδέστε την είσοδο Audio/video (ήχου/εικόνας) μιας εξωτερικής συσκευής σε αυτά τα βύσματα.
- 5 Υποδοχή Euro Scart (AV1)**  
Συνδέστε την είσοδο ή την έξοδο της υποδοχής Scart μιας εξωτερικής συσκευής σε αυτά τα βύσματα.
- 6 Είσοδος Component (Σύνθετο σήμα)**  
Συνδέστε μια συσκευή ήχου/εικόνας με σύνθετη είσοδο σε αυτά τα βύσματα.
- 7 HDMI/DVI IN**  
Συνδέστε ένα σήμα HDMI στο HDMI IN. Η ένα σήμα DVI (VIDEO) στη θύρα HDMI /DVI με καλώδιο DVI προς HDMI.
- 8 Υποδοχή RGB IN**  
Σύνδεση της εξόδου από H/Y.
- 9 ΘΥΡΑ ΕΙΣΟΔΟΥ RS-232C (ΕΛΕΓΧΟΥ-ΤΕΧΝΙΚΗΣ ΥΠΟΣΤΗΡΙΞΗΣ)**  
Συνδέστε τη σειριακή θύρα των συσκευών ελέγχου με την υποδοχή RS-232C. Η θύρα αυτή χρησιμοποιείται για λειτουργία σέρβις ή ξενοδοχείου.
- 10 Είσοδος ANTENNA (Κεραία)**  
Συνδέστε την κεραία ή το καλώδιο σε αυτήν την υποδοχή.
- 11 Υποδοχή USB**  
Συνδέστε τη συσκευή αποθήκευσης USB σε αυτήν την υποδοχή.
- 12 Υποδοχή κάρτας PCMCIA (Διεθνής ένωση καρτών μνήμης για ηλεκτρονικούς υπολογιστές)**  
Εισάγετε τη μονάδα CI στην υποδοχή κάρτας PCMCIA CARD SLOT.  
(Αυτή η λειτουργία δεν είναι διαθέσιμη σε όλες τις χώρες.)
- 13 Ακουστικά**  
Συνδέστε τα ακουστικά στην υποδοχή των ακουστικών.



## Μόνο 32LE3\*\*\*, 32/37/42LE4\*\*\*, 32/37/42/47/55LE5\*\*\*

- Η εικόνα που παρατίθεται ενδέχεται να είναι διαφορετική από την τηλεόρασή σας.

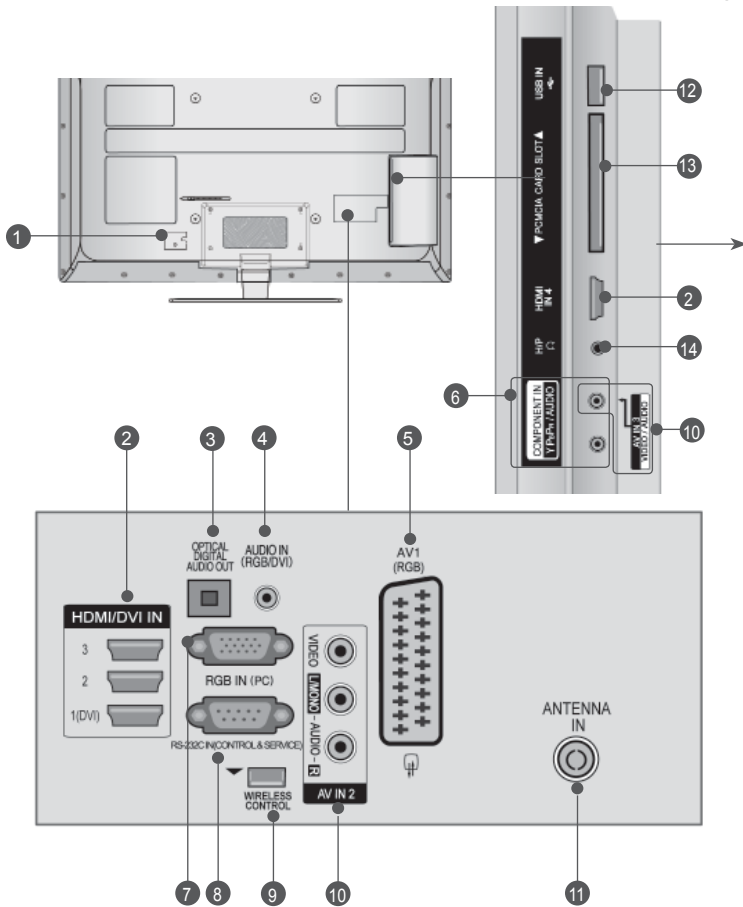

### ⚠ ΠΡΟΣΟΧΗ

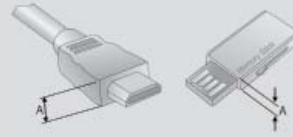

- ▶ Να χρησιμοποιείτε προϊόν με το παρακάτω πάχος για βέλτιστη σύνδεση στο καλώδιο HDMI cable (Μόνο HDMI IN 4) / στη συσκευή USB.

$$*A \leq 10 \text{ mm}$$

#### 1 Υποδοχή καλωδίου τροφοδοσίας

Αυτή η τηλεόραση λειτουργεί με εναλλασσόμενο ηλεκτρικό ρεύμα (AC). Η τάση υποδεικνύεται στη σελίδα των τεχνικών χαρακτηριστικών. (► ρ.137-147) Ποτέ μην επιχειρείτε να θάσετε την τηλεόραση σε λειτουργία τροφοδοτώντας τη με συνεχές ηλεκτρικό ρεύμα (DC).

#### 2 HDMI/DVI IN

Συνδέστε ένα σήμα HDMI στο HDMI IN. Η ένα σήμα DVI (VIDEO) στη θύρα HDMI /DVI με καλώδιο DVI προς HDMI.

#### 3 OPTICAL DIGITAL AUDIO OUT (ΟΠΤΙΚΗ ΕΞΟΔΟΣ ΨΗΦΙΑΚΟΥ ΗΧΟΥ)

Σύνδεση ψηφιακού ήχου σε διάφορους τύπους εξοπλισμού.  
Σύνδεση σε εξάρτημα ψηφιακού ήχου. Χρησιμοποιήστε οπτικοακουστικό καλώδιο.

#### 4 Είσοδος Audio/video (Ήχος/Εικόνα)

Συνδέστε την είσοδο θυαίο/νιάβο (ήχου/εικόνας) μιας εξωτερικής συσκευής σε αυτά τα βύσματα. .

#### 5 Υποδοχή Euro Scart (AV1)

Συνδέστε την είσοδο ή την έξοδο της υποδοχής Scart μιας εξωτερικής συσκευής σε αυτά τα βύσματα.

#### 6 Είσοδος Component (Σύνθετο σήμα)

Συνδέστε μια συσκευή ήχου/εικόνας με σύνθετη είσοδο σε αυτά τα βύσματα.

#### 6 Υποδοχή RGB IN

Σύνδεση της εξόδου από H/Y.

#### 8 ΘΥΡΑ ΕΙΣΟΔΟΥ RS-232C (ΕΛΕΓΧΟΥ-ΤΕΧΝΙΚΗΣ ΥΠΟΣΤΗΡΙΞΗΣ)

Συνδέστε τη σειριακή θύρα των συσκευών ελέγχου με την υποδοχή RS-232C. Η θύρα αυτή χρησιμοποιείται για λειτουργία σέρβις ή ξενοδοχείου.

#### 9 ΑΣΥΡΜΑΤΟΣ Έλεγχος

Συνδέστε το Ασύρματο Media Box με την υποδοχή στην τηλεόραση WIRELESS CONTROL (ασύρματος έλεγχος).

#### 10 Είσοδος Audio/video (Ήχος/Εικόνα)

Συνδέστε την είσοδο Audio/video (ήχου/εικόνας) μιας εξωτερικής συσκευής σε αυτά τα βύσματα.

#### 11 Είσοδος ANTENNA (Κεραία)

Συνδέστε την κεραία ή το καλώδιο σε αυτήν την υποδοχή.

#### 12 Υποδοχή USB

Συνδέστε τη συσκευή αποθήκευσης USB σε αυτήν την υποδοχή.

#### 13 Υποδοχή κάρτας PCMCIA (Διεθνής ένωση καρτών μνήμης για ηλεκτρονικούς υπολογιστές)

Εισάγετε τη μονάδα CI στην υποδοχή κάρτας PCMCIA CARD SLOT.  
(Αυτή η λειτουργία δεν είναι διαθέσιμη σε όλες τις χώρες.)

#### 14 Ακουστικά

Συνδέστε τα ακουστικά στην υποδοχή των ακουστικών.

# ΠΡΟΕΤΟΙΜΑΣΙΑ

## ΕΓΚΑΤΑΣΤΑΣΗ ΒΑΣΗΣ

■ Η εικόνα που παρατίθεται ενδέχεται να είναι διαφορετική από την τηλεόρασή σας.

Κατά την συναρμολόγηση της επιτραπέζιας βάσης, βεβαιωθείτε ότι έχετε σφίξει πλήρως τη βίδα (Αν δεν είναι καλά σφιγμένη, το προϊόν μπορεί να γύρει προς τα εμπρός μετά την εγκατάστασή του). Αν σφίξετε τη βίδα με υπερβολική δύναμη, αυτή μπορεί να στραβώσει λόγω της τριβής με το τμήμα της βίδας που σφίγγεται.

**Μόνο 19/22LE3\*\*\*, 22LE5\*\*\***

- 1 Τοποθετήστε την τηλεόραση με την οθόνη προς τα κάτω σε μαλακή επιφάνεια για να προστατεύσετε την οθόνη από τυχόν φθορές.

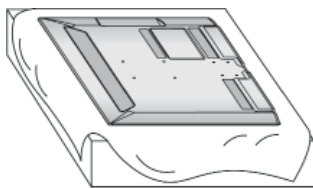

- 2 Συναρμολογήστε τα μέρη του σώματος στηρίγματος με τη βάση στηρίγματος της τηλεόρασης.

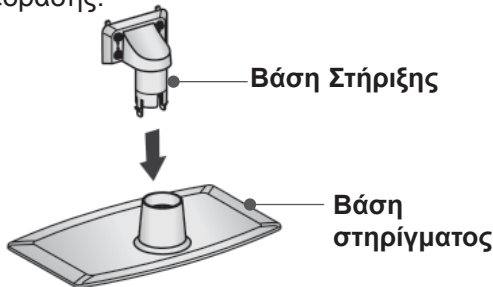

- 3 Συναρμολογήστε την τηλεόραση όπως φαίνεται στην εικόνα.

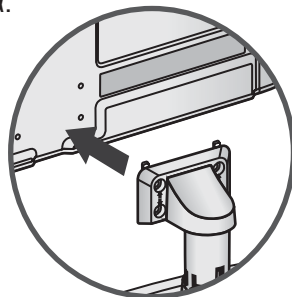

- 4 Σφίξτε καλά τις 4 βίδες στις οπές στο πίσω μέρος της τηλεόρασης.

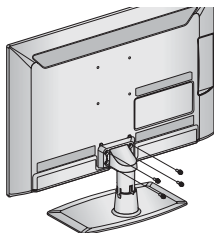

M4 X 14

**Μόνο 26/32LE3\*\*\*, 32/42/47LE4\*\*\*, 26LE5\*\*\*, 32/37/42/47/55LE5\*\*\***

- 1 Τοποθετήστε την τηλεόραση με την οθόνη προς τα κάτω σε μαλακή επιφάνεια για να προστατεύσετε την οθόνη από τυχόν φθορές.

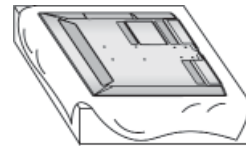

- 2 Συναρμολογήστε τα μέρη του σώματος στηρίγματος με τη βάση στηρίγματος της τηλεόρασης.

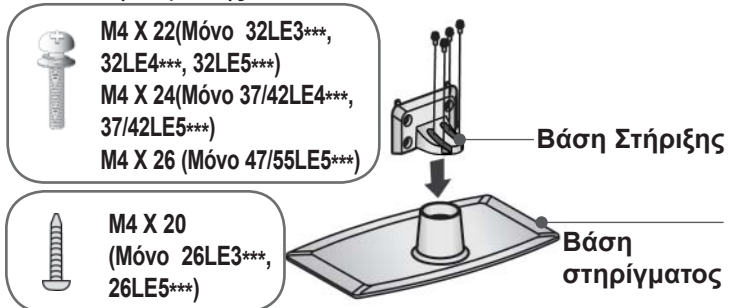

- 3 Συναρμολογήστε την τηλεόραση όπως φαίνεται στην εικόνα.

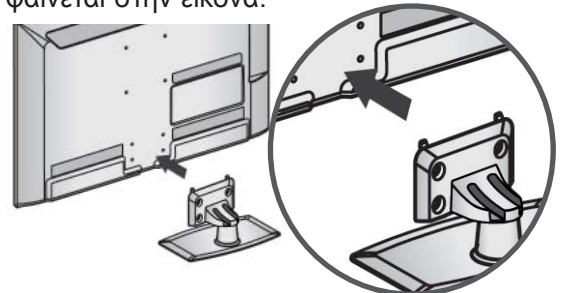

- 4 Συναρμολογήστε τα μέρη του Stand Rear Cover (πίσω κάλυμμα στερέωσης) με την τηλεόραση.

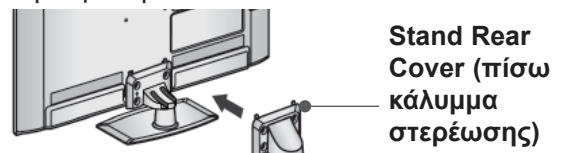

- 5 Σφίξτε καλά τις 4 βίδες στις οπές στο πίσω μέρος της τηλεόρασης.



M4 X 14  
(Μόνο 26LE3\*\*\*, 26LE5\*\*\*)



M4 X 16 (Μόνο 32LE3\*\*\*, 32/37/42LE4\*\*\*, 32/37/42/47/55LE5\*\*\*)

# ΠΙΣΩ ΚΑΛΥΜΜΑ ΓΙΑ ΔΙΑΤΑΞΗ ΚΑΛΩΔΙΩΝ

- Η εικόνα που παρατίθεται ενδέχεται να είναι διαφορετική από την τηλεόρασή σας.

## Μόνο 19/22/26LE3\*\*\*, 22/26LE5\*\*\*

Μετά τη σύνδεση των καλωδίων όπως απαιτείται, εγκαταστήστε το ΔΕΜΑΤΙΚΟ ΚΑΛΩΔΙΩΝ όπως φαίνεται στην εικόνα και δέστε τα καλώδια.

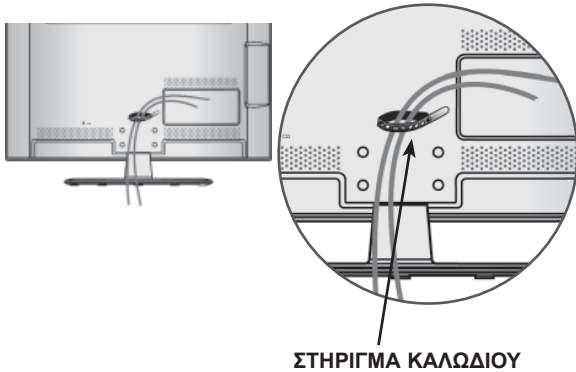

## Μόνο 32LE3\*\*\*, 32/37/42LE4\*\*\*, 32/37/42/47/55LE5\*\*\*

- 1 Στερεώστε το καλώδιο τροφοδοσίας στο δακτύλιο συγκράτησης καλωδίου που βρίσκεται στο πίσω κάλυμμα της τηλεόρασης. Με αυτό τον τρόπο, το καλώδιο τροφοδοσίας δεν μετακινείται, κατά λάθος, από τη θέση του.



ΣΤΗΡΙΓΜΑ ΚΑΛΩΔΙΟΥ

- 2 Μετά τη σύνδεση των καλωδίων όπως απαιτείται, εγκαταστήστε το ΔΕΜΑΤΙΚΟ ΚΑΛΩΔΙΩΝ όπως φαίνεται στην εικόνα και δέστε τα καλώδια.

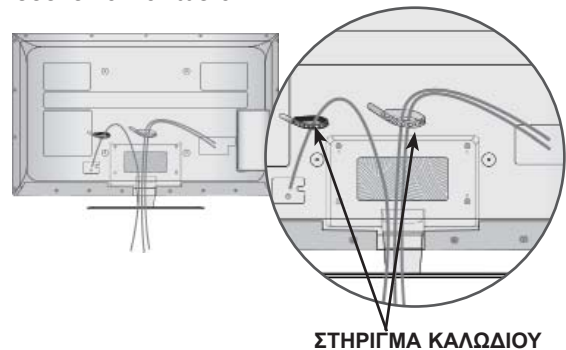

# ΠΡΟΕΤΟΙΜΑΣΙΑ

## ΠΡΟΣΑΡΤΗΣΗ ΤΗΣ ΤΗΛΕΟΡΑΣΗΣ ΣΕ ΓΡΑΦΕΙΟ

(Μόνο 32LE3\*\*\*, 32LE4\*\*\*, 32LE5\*\*\*)

- Η εικόνα που παρατίθεται ενδέχεται να είναι διαφορετική από την τηλεόρασή σας.

Η τηλεόραση πρέπει να προσαρτάται σε γραφείο ώστε να μην μπορεί να τραβηχτεί σε διεύθυνση προς τα μπροστά / προς τα πίσω; και έτσι πιθανώς να προκαλέσει τραυματισμό ή φθορά στο προϊόν. Χρησιμοποιείτε μόνο βίδα για την προσάρτηση.

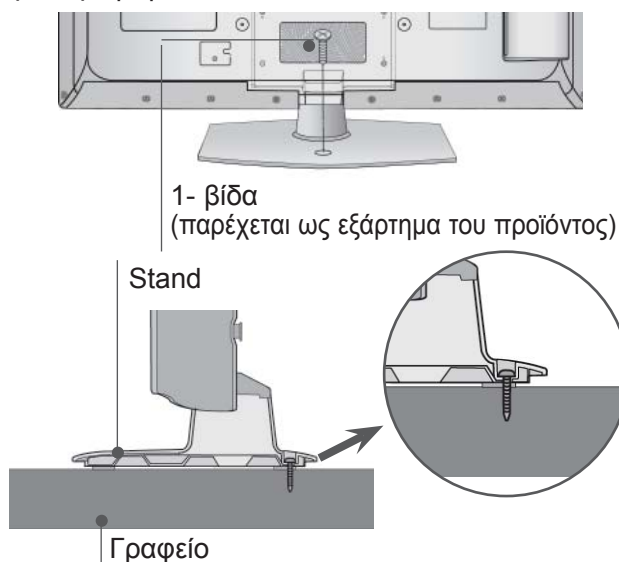

### ! ΠΡΟΕΙΔΟΠΟΙΗΣΗ

- ▶ Η τηλεόραση θα πρέπει να στερεώνεται καλά στο πάτωμα ή τον τοίχο, προς αποφυγή ανατροπής της. Ο κλονισμός, η κλίση ή η ταλάντωση του μηχανήματος ενδέχεται να προκαλέσει τραυματισμό.

## ΠΕΡΙΣΤΡΕΦΟΜΕΝΗ ΒΑΣΗ

(Μόνο 26/32LE3\*\*\*, 32/37/42LE4\*\*\*, 26LE5\*\*\*, 32/37/42/47/55LE5\*\*\*)

- Η εικόνα που παρατίθεται ενδέχεται να είναι διαφορετική από την τηλεόραση σας.

Αφού εγκαταστήσετε την τηλεόραση, μπορείτε να προσαρμόσετε τη συσκευή στρέφοντας την χειροκίνητα προς την αριστερή ή δεξιά κατεύθυνση κατά 20 μοίρες προκειμένου να είναι όσο το δυνατό πιο κατάλληλη για τη θέση από την οποία κοιτάτε.

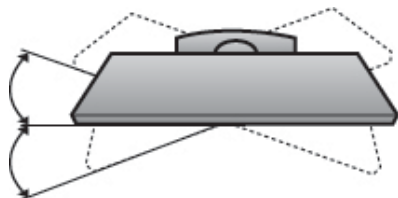

## CONNECTION OF TV (ΣΥΝΔΕΣΗ ΤΗΛΕΟΡΑΣΗΣ)

(Μόνο 19/22/26LE3\*\*\*, 22/26LE5\*\*\*)

- Η εικόνα που παρατίθεται ενδέχεται να είναι διαφορετική από την τηλεόρασή σας.

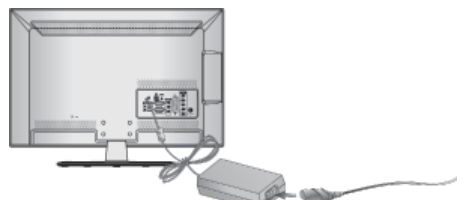

Αντάπτορας εναλλασσόμενου ρεύματος

- 1 Συνδέστε το καλώδιο της κεραίας με την θύρα εισόδου της κεραίας στην τηλεόραση.
- 2 Συνδέστε το βύσμα του εναλλασσόμενου ρεύματος στην υποδοχή εισόδου ρεύματος της τηλεόρασης.
- 3 Συνδέστε το καλώδιο τροφοδοσίας πρώτα στον αντάπτορα εναλλασσόμενου ρεύματος, έπειτα συνδέστε το καλώδιο ρεύματος στην πρίζα του τοίχου.

### ⚠ Σημειώσεις

- ▶ Βεβαιωθείτε ότι συνδέσατε την τηλεόραση με την αντάπτορα εναλλασσόμενου ρεύματος πριν να συνδέσετε την το καλώδιο της τηλεόρασης στην πρίζα του τοίχου.

## ΤΟΠΟΘΕΤΗΣΗ ΕΠΙΤΡΑΠΕΖΙΑΣ ΒΑΣΗΣ

- Η εικόνα που παρατίθεται ενδέχεται να είναι διαφορετική από την τηλεόρασή σας.

Για τον σωστό εξαερισμό, αφήστε απόσταση 10 εκ. γύρω από την τηλεόραση.

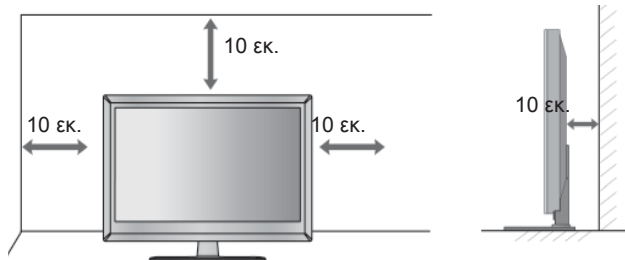

## ΣΥΣΤΗΜΑ ΑΣΦΑΛΕΙΑΣ KENSINGTON

- Η λειτουργία αυτή δεν είναι διαθέσιμη σε όλα τα μοντέλα.
- Η εικόνα που παρατίθεται ενδέχεται να είναι διαφορετική από την τηλεόρασή σας.

Η τηλεόραση διαθέτει συνδετήρα για σύστημα ασφαλείας Κθπείπαιοπ στο πίσω μέρος της οθόνης Συνδέστε το καλώδιο του συστήματος ασφαλείας Κθπείπαιοπ όπως φαίνεται παρακάτω. Για λεπτομέρειες σχετικά με την εγκατάσταση και τη χρήση του συστήματος ασφαλείας Kensington ανατρέξτε στον οδηγό χρήσης που παρέχεται μαζί με το σύστημα ασφαλείας Kensington. Για περισσότερες πληροφορίες, επισκεφτείτε την κεντρική σελίδα της εταιρείας Kensington στο internet στη διεύθυνση, <http://www.Kensington.com>  
Η Kensington πουλάει συστήματα ασφαλείας για ακριβή ηλεκτρονικό εξοπλισμό, όπως φορητούς υπολογιστές ή προβολείς LCD.

### ! Σημειώσεις

- ▶ Το σύστημα ασφαλείας Kensington διατίθεται ως προαιρετικό εξάρτημα.
- ▶ Εάν η τηλεόραση είναι κρύα στο άγγιγμα μπορεί να εμφανιστεί ένα ελαφρό "τρεμόπαιγμα" όταν θα την ενεργοποιήσετε Αυτό είναι φυσιολογικό και δεν οφείλεται σε δυσλειτουργία της τηλεόρασης.
- ▶ Ενδέχεται στην οθόνη να είναι ορατές κάποιες μικροσκοπικές κουκκίδες, με κόκκινο, πράσινο και μπλε χρώμα. Δεν επηρεάζουν καθόλου, ωστόσο, τη χρωματική απόδοση της οθόνης.
- ▶ Αποφύγετε να αγγίζετε την οθόνη LCD και μην την ακουμπάτε με το δάκτυλό(ά) σας για παρατεταμένο χρονικό διάστημα Κάτι τέτοιο μπορεί να προκαλέσει προσωρινή παραμόρφωση των εικόνων που προβάλλονται στην οθόνη.

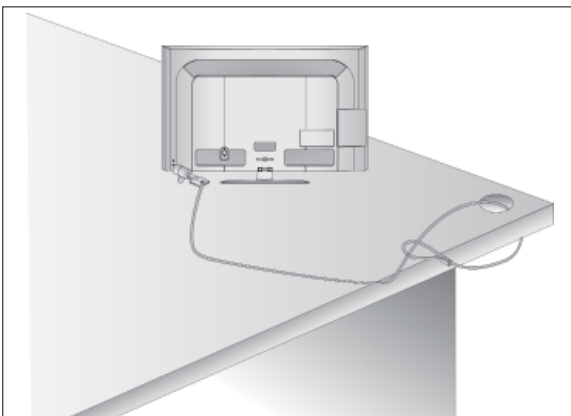

## ΣΥΜΒΟΥΛΕΣ ΠΡΟΣΕΚΤΙΚΗΣ ΕΓΚΑΤΑΣΤΑΣΗΣ

- Πρέπει να αγοράσετε τα απαραίτητα εξαρτήματα από το εμπόριο για να σταθεροποιήσετε με ασφάλεια την τηλεόραση και να την ασφαλίσετε στον τοίχο.
- Τοποθετήστε την τηλεόραση κοντά στον τοίχο για να αποφύγετε το ενδεχόμενο πτώσης της σε περίπτωση που την σπρώξετε.
- Οι οδηγίες που παρατίθενται ακολούθως αποτελούν τον ασφαλέστερο τρόπο επιτοίχιας εγκατάστασης της τηλεόρασης, για να αποφύγετε την πτώση της προς τα εμπρός εάν κάποιος τραβήξει την τηλεόραση. Κατά αυτόν τον τρόπο, αποφεύγεται η πτώση της τηλεόρασης προς τα εμπρός, καθώς και τα ενδεχόμενα ατυχήματα. Αποφεύγονται, επίσης, ενδεχόμενες φθορές της τηλεόρασης. Βεβαιωθείτε ότι τα παιδιά δεν μπορούν να σκαρφαλώσουν ή να κρεμαστούν από την τηλεόραση.

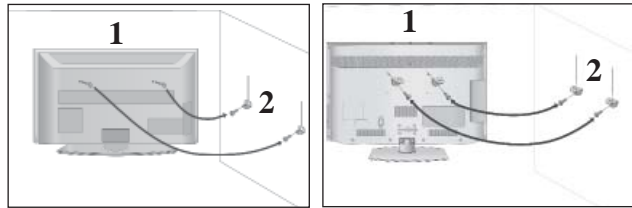

- 1 Χρησιμοποιήστε τους κρίκους ανάρτησης ή τα υποστηρίγματα/βίδες της τηλεόρασης για να στερεώσετε το προϊόν στον τοίχο, όπως απεικονίζεται.  
(Αν η τηλεόρασή σας διαθέτει βίδες, στις βίδες ανάρτησης, χαλαρώστε τις βίδες).  
\* Τοποθετήστε τους κρίκους ανάρτησης ή τα υποστηρίγματα/βίδες της τηλεόρασης και σφίξτε τα καλά στις επάνω τρύπες.α
- 2 Στερεώστε στον τοίχο τα υποστηρίγματα με τις βίδες. Ρυθμίστε το ύψος του υποστηρίγματος που έχετε τοποθετήσει στον τοίχο.

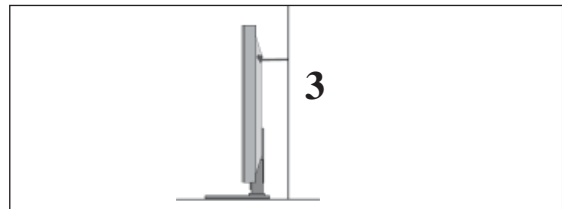

- 3 Χρησιμοποιήστε ένα ανθεκτικό σκοινί για να δέσετε το προϊόν για ευθυγράμμιση. Είναι ασφαλέστερο να δέσετε το σκοινί με τέτοιο τρόπο ώστε να είναι βρίσκεται σε οριζόντια θέση μεταξύ του τοίχου και του προϊόντος.

### ! Σημειώσεις

- ▶ Για να μετακινήσετε το προϊόν σε άλλη θέση, λύστε πρώτα το σκοινί.
- ▶ Χρησιμοποιήστε κάποιο έπιπλο ή βάση στήριξης που να είναι αρκετά μεγάλο και ανθεκτικό για το μέγεθος και το βάρος του προϊόντος.
- ▶ Για ασφαλή χρήση του προϊόντος, βεβαιωθείτε ότι το υποστηρίγμα που είναι στερεωμένο στον τοίχο βρίσκεται στο ίδιο ύψος με το υποστηρίγμα του προϊόντος.

# ΠΡΟΕΤΟΙΜΑΣΙΑ

- Η τηλεόραση μπορεί να εγκατασταθεί με διάφορους τρόπους, όπως να αναρτηθεί στον τοίχο ή να τοποθετηθεί σε μια επιφάνεια εργασίας, κ.λπ.
- Η τηλεόραση έχει σχεδιαστεί ώστε να αναρτάται οριζόντια.

## ΓΕΙΩΣΗ

Βεβαιωθείτε ότι έχετε συνδέσει το καλώδιο γείωσης για την αποφυγή πιθανής ηλεκτροπληξίας. Αν δεν διατίθενται τρόποι γείωσης, ζητήστε από έναν εξειδικευμένο ηλεκτρολόγο να εγκαταστήσει ένα ξεχωριστό βραχυκυκλωτή. Μην προσπαθήσετε να γειώσετε τη μονάδα συνδέοντάς τη με καλώδια τηλεφώνου, ράβδους φωτισμού ή αγωγούς αερίου.



## ΒΑΣΗ ΣΤΗΡΙΞΗΣ ΤΟΙΧΟΥ: ΟΡΙΖΟΝΤΙΑ ΕΓΚΑΤΑΣΤΑΣΗ

- Συνιστάται η χρήση μιας βάσης επίτοιχης τοποθέτησης μάρκας LG κατά την τοποθέτηση της τηλεόρασης σε τοίχο.
- Συνιστάται να αγοράσετε μια βάση επίτοιχης τοποθέτησης η οποία υποστηρίζει το πρότυπο VESA.
- Η LG συνιστά να πραγματοποιείται η επίτοιχη τοποθέτηση από καταρτισμένο επαγγελματία τεχνικό.

### ! Σημειώσεις

- ▶ Η επίτοιχη βάση πρέπει να εγκαθίσταται σε στερεό τοίχο κάθετο στο πάτωμα.
- ▶ Να χρησιμοποιείτε ειδική επίτοιχη βάση, εάν πρόκειται να την εγκαταστήσετε σε ταβάνι ή επικλινή τοίχο.
- ▶ Η επιφάνεια στην οποία πρόκειται να τοποθετηθεί η επίτοιχη βάση θα πρέπει να είναι αρκετά δυνατή ώστε να υποστηρίζει το βάρος της συσκευής τηλεόρασης, να είναι π.χ. από σκυρόδεμα, φυσική πέτρα, τούβλο ή κοίλο μπλοκ.
- ▶ Ο τύπος και το μήκος των βιδών τοποθέτησης εξαρτάται από την επίτοιχη βάση. Για περισσότερες πληροφορίες ανατρέξτε στις οδηγίες χρήσης που εσωκλείονται στη βάση.
- ▶ Η LG δεν φέρει καμία ευθύνη για τυχόν ατυχήματα ή ζημιές σε ιδιοκτησία ή στην τηλεόραση εξαιτίας εσφαλμένης εγκατάστασης:
  - Όπου δε χρησιμοποιείται τοίχος σύμφωνα με τις προδιαγραφές VESA.
  - Σε περίπτωση που δεν έχετε σφίξει σωστά τις βίδες στην επιφάνεια και ενδεχομένως προκληθεί πτώση της τηλεόρασης ή τραυματισμός.
  - Σε περίπτωση που δεν ακολουθήσετε τη συνιστώμενη μέθοδο εγκατάστασης.

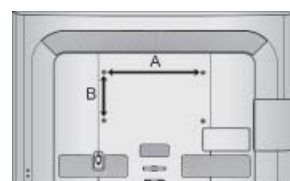
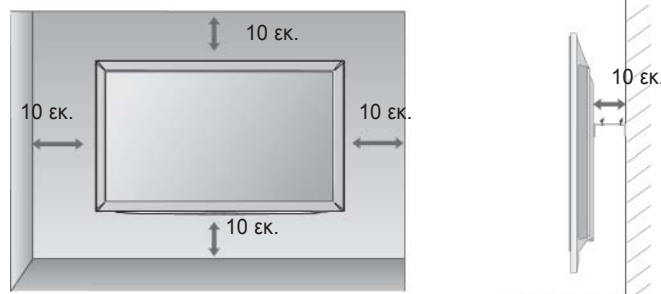

ΜΟΝΤΕΛΑ	VESA (A * B)	Πρότυπο Βίδα	Ποσότητα
19/22/26LE3***	100 * 100	M4	4
32LE3***	200 * 100	M4	4
32LE4***	200 * 100	M4	4
37/42LE4***	200 * 200	M6	4
22/26LE5***	100 * 100	M4	4
32LE5***	200 * 100	M4	4
37/42/47LE5***	200 * 200	M6	4
55LE5***	400 * 400	M6	4

### <Μόνο 26LE3\*\*\*, 26LE5\*\*\* >

- Η εικόνα που παρατίθεται ενδέχεται να είναι διαφορετική από την τηλεόρασή σας.

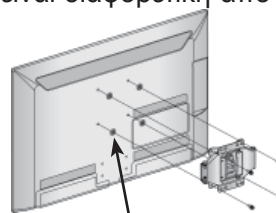

4-δακτύλιοι απόστασης

Τοποθετήστε τους δακτυλίους απόστασης στο συγκρότημα πριν εγκαταστήσετε το στήριγμα στον τοίχο έτσι ώστε να προσαρμόσετε το ύψος της πίσω πλευράς του συγκροτήματος κάθετα.

# ΛΕΙΤΟΥΡΓΙΕΣ ΠΛΗΚΤΡΩΝ ΤΗΛΕΧΕΙΡΙΣΤΗΡΙΟΥ

Όταν χρησιμοποιείτε το τηλεχειριστήριο σκοπεύετε τον αισθητήρα τηλεχειρισμού της Οθόνης.

■ Η εικόνα που παρατίθεται ενδέχεται να είναι διαφορετική από την τηλεόρασή σας.



- ⏻(POWER)** Ενεργοποίηση της τηλεόρασης από την κατάσταση αναμονής ή απενεργοποίηση της σε κατάσταση αναμονής.
  - ENERGY SAVING (ΕΞΟΙΚΟΝΟΜΗΣΗ ΕΝΕΡΓΕΙΑΣ)** Ρυθμίζει τη λειτουργία Energy Saving (Εξοικονόμηση Ενέργειας) της τηλεόρασης. (► **p.95**)
  - AV MODE** Επιτρέπει στο χρήστη να μεταβεί, να επιστρέψει σε ένα βήμα σε μία διαδραστική εφαρμογή, EPG ή άλλη διαδραστική λειτουργία του χρήστη. (► **p.50**)
  - INPUT** Εναλλαγή κατάστασης λειτουργίας εξωτερικής εισόδου σε κανονική ακολουθία. (► **p.43**)
  - TV/RAD** Δυνατότητα επιλογής καναλιού ραδιοφώνου, τηλεόρασης, DTVI.
- 0-9 number button** Επιλογή ενός προγράμματος.  
Επιλογή αριθμημένων στοιχείων ενός μενού.
  - LIST** εμφάνιση του πίνακα προγραμμάτων. (► **p.41**)
  - Q.VIEW** Επιστροφή στο προηγούμενο πρόγραμμα
- MENU** Επιλογή ενός μενού. Διαγράφει όλα τα μηνύματα που εμφανίζονται στην οθόνη και επιστρέφει στη λειτουργία τηλεόρασης από όλα τα μενού. (► **p.19**)
  - GUIDE (ΟΔΗΓΟΣ)** Προβάλλει τον οδηγό προγράμματος. (► **p.86**)
  - Q MENU** Δυνατότητα επιλογής της επιθυμητής πηγής από το γρήγορο μενού. (Αναλογία Οθόνης, Λειτουργία καθαρής φωνής II, Λειτουργία Εικόνας, Λειτουργία Ήχου, Ήχος (ή Γλώσσα ήχου), Χρονοδιακόπτης Ύπνου, Αγαπημένα, Skip Off/On, Συσκευή USB). (► **p.18**)
  - BACK (πίσω)** Επιτρέπει στο χρήστη να μεταβεί, να επιστρέψει σε ένα βήμα σε μία διαδραστική εφαρμογή, EPG ή άλλη διαδραστική λειτουργία του χρήστη
  - EXIT** Διαγράφει όλα τα μηνύματα που εμφανίζονται στην οθόνη και επιστρέφει στη λειτουργία τηλεόρασης από όλα τα μενού.
  - INFO (i) (ΠΛΗΡΟΦΟΡΙΕΣ)** Εμφάνιση πληροφοριών παρούσας οθόνης
  - THUMBSTICK (Πάνω/Κάτω/Αριστερά/Δεξιά)** Σας επιτρέπει να πλοηγηθείτε στα μενού της οθόνης και να προσαρμόσετε τις ρυθμίσεις του συστήματος σύμφωνα με τις προτιμήσεις σας.
  - OK** Αποδοχή των επιλογών σας ή εμφάνιση της τρέχουσας κατάστασης λειτουργίας.
- ΧΡΩΜΑΤΙΣΤΑ ΚΟΥΜΠΙΑ** Αυτά τα κουμπιά χρησιμοποιούνται για το teletext. (μόνο στα μοντέλα TELETEXT) ή Ταξ/ση προγρ. (Επεξεργασία προγραμμάτων)
- 1 TELETEXT BUTTONS** Αυτά τα κουμπιά χρησιμοποιούνται για το teletext. Για περισσότερες πληροφορίες, ανατρέξτε στην ενότητα "Teletext". (► **p.130**)
  - SUBTITLE (ΥΠΟΤΙΤΛΟΙ)** Επαναφορά των υπότιτλων που προτιμάτε σε ψηφιακή κατάσταση λειτουργίας.

# ΠΡΟΕΤΟΙΜΑΣΙΑ



- Εντασης Ήχου +/- Ρύθμιση της έντασης του ήχου.
- FAV Εμφανίζει το αγαπημένο πρόγραμμα που έχετε επιλέξει.
- MARK Επιλέξτε την είσοδο για την εφαρμογή των ρυθμίσεων Picture Wizard (Βοηθία Εικόνας). Δυνατότητα επιλογής και αποεπιλογής προγραμμάτων στο μενού USB
- RATIO Επιλέγει το Aspect Ratio (Αναλογία Εικόνας) που θέλετε. (► **p.92**)
- MUTE Ενεργοποίηση ή απενεργοποίηση του ήχου.
- Προγράμματος Επιλογή ενός προγράμματος
- PAGE UP/DOWN Δυνατότητα μετάβασης από ένα αναλυτικό σύνολο πληροφοριών οθόνης σε ένα άλλο.

- 2** Κουμπιά ελέγχου του Μενού SIMPLINK / MY MEDIA Ελέγχει το μενού SIMPLINK ή MY MEDIA. (Λίστα φωτογραφιών και Μουσικών κομματιών).

-  Προβάλετε τη λίστα των οπτικοακουστικών συσκευών που είναι συνδεδεμένες με την τηλεόραση. Όταν πατάτε εναλλάξ το κουμπί αυτό, εμφανίζεται το μενού Simplink στην οθόνη. (► **p.46**)
- AD Ενεργοποιεί ή απενεργοποιεί τη λειτουργία Audio Description (Περιγραφή ήχου).

## Τοποθέτηση των Μπαταριών

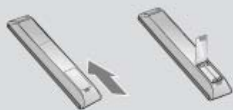

- Ανοίξτε το κάλυμμα της θήκης των μπαταριών στο πίσω μέρος.
- Τοποθετήστε δύο μπαταρίες 1.5V μεγέθους AAA με τους πόλους στη σωστή θέση (+ με +, - με -). Μη συνδυάζετε παλιές ή χρησιμοποιημένες με νέες μπαταρίες.
- Κλείστε το κάλυμμα.
- Για να αφαιρέσετε τις μπαταρίες, εκτελέστε τα βήματα τοποθέτησης με την αντίθετη σειρά.



# ΕΓΚΑΤΑΣΤΑΣΗ ΕΞΩΤΕΡΙΚΩΝ ΣΥΣΚΕΥΩΝ

- Για την αποφυγή βλάβης των συσκευών, ποτέ μη συνδέετε τα καλώδια τροφοδοσίας στην παροχή ρεύματος προτού ολοκληρώσετε τη σύνδεση όλων των συσκευών.

## ΣΥΝΔΕΣΗ ΚΕΡΑΙΑΣ

- Για βέλτιστη ποιότητα εικόνας, ρυθμίστε την κατεύθυνση της κεραίας.
- Δεν παρέχεται καλώδιο κεραίας και μετατροπέας.

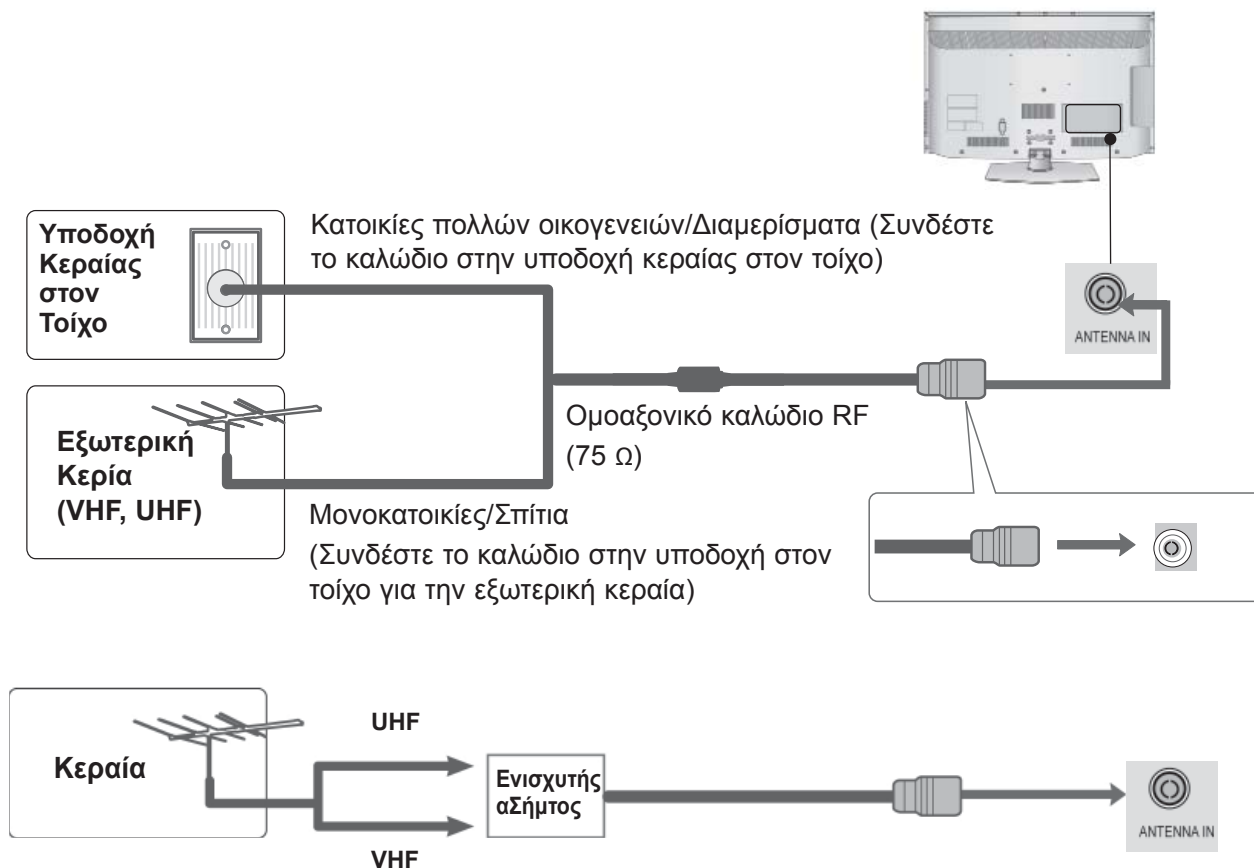

- Σε περιοχές όπου η λήψη σήματος δεν είναι ισχυρή, για να έχετε καλύτερη ποιότητα εικόνας, εγκαταστήστε έναν ενισχυτή σήματος στην κεραία όπως φαίνεται στα δεξιά.
- Αν το σήμα πρέπει να μοιραστεί σε δύο τηλεοράσεις, χρησιμοποιήστε ένα διαχωριστή σήματος κεραίας για τη σύνδεση.

# ΕΓΚΑΤΑΣΤΑΣΗ ΕΞΩΤΕΡΙΚΩΝ ΣΥΣΚΕΥΩΝ

- Για την αποφυγή βλάβης των συσκευών, ποτέ μη συνδέετε τα καλώδια τροφοδοσίας στην παροχή ρεύματος προτού ολοκληρώσετε τη σύνδεση όλων των συσκευών.
- Αυτή η ενότητα για τη **ΡΥΘΜΙΣΗ ΕΞΩΤΕΡΙΚΟΥ ΕΞΟΠΛΙΣΜΟΥ** χρησιμοποιεί κυρίως διαγράμματα για τα μοντέλα 32/37/42/47LD4\*\*\*.
- Η εικόνα που παρατίθεται ενδέχεται να είναι διαφορετική από την τηλεόρασή σας.

## ΣΥΝΔΕΣΗ ΜΕ ΚΑΛΩΔΙΟ ΣΥΝΘΕΤΟΥ ΣΗΜΑΤΟΣ

Η τηλεόραση αυτή μπορεί να λαμβάνει Ψηφιακά σήματα RF/Σήματα καλωδίου χωρίς τη χρήση εξωτερικού set-top box. Ωστόσο, αν λαμβάνετε Ψηφιακά σήματα από ψηφιακό set-top box ή άλλη ψηφιακή εξωτερική συσκευή, ανατρέξτε στο διάγραμμα, όπως φαίνεται στην εικόνα που παρατίθεται ακολούθως.

- 1 Συνδέστε τις εξόδους βίντεο (Y, PB, PR) του εξωτερικού εξοπλισμού (ψηφιακό set-top box, DVD, κ.λπ.) στις υποδοχές **COMPONENT IN VIDEO** της τηλεόρασης.
- 2 Συνδέστε την έξοδο ήχου του εξωτερικού εξοπλισμού (ψηφιακό set-top box, DVD, κ.λπ.) στις υποδοχές **COMPONENT IN AUDIO** της τηλεόρασης.
- 3 Ενεργοποιήστε τον εξωτερικό εξοπλισμό. (Ανατρέξτε στο εγχειρίδιο οδηγιών λειτουργίας του εξωτερικού εξοπλισμού.)
- 4 Επιλέξτε την πηγή εισόδου **Component** χρησιμοποιώντας το κουμπί **INPUT** στο τηλεχειριστήριο

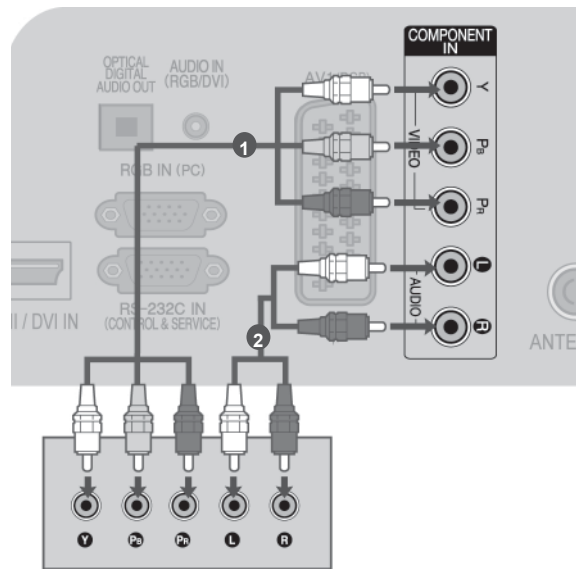

ή

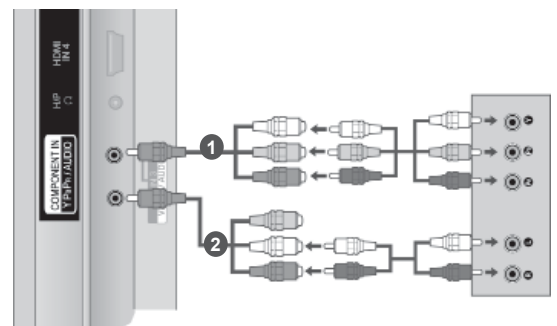

- ▶ HDMI ηχητική υποστήριξη: Dolby Digital, PCM Δεν υποστηρίζεται το φωνμά ήχου DTS.

Σήμα	Component	HDMI
480i/576i	○	X
480p/576p	○	○
720p/1080i	○	○
1080p	○ (50 Hz / 60 Hz Μινό)	○ (24 Hz / 30 Hz / 50 Hz / 60 Hz)

### Θύρες Εισόδου Σύνθετου Σήματος

Για να έχετε καλύτερη ποιότητα εικόνας, συνδέστε μια συσκευή αναπαραγωγής DVD στις θύρες εισόδου σύνθετου σήματος όπως φαίνεται παρακάτω.

Θύρες σύνθετού σήματος στην τηλεόραση	Y	P <sub>B</sub>	P <sub>R</sub>
Θύρες εξίδου εικόνας στη συσκευή αναπαραγωγής DVD	Y	P <sub>B</sub>	P <sub>R</sub>
	Y	B-Y	R-Y
	Y	Cb	Cr
	Y	Pb	Pr

# ΣΥΝΔΕΣΗ ΜΕ ΚΑΛΩΔΙΟ HDMI

- 1 Συνδέστε την έξοδο HDMI στον εξωτερικό εξοπλισμό (ψηφιακό set-top box, DVD, κ.λπ.) στην υποδοχή **HDMI/DVI IN 1**, **HDMI IN 2** (θΕκτός από το 19/22LD3\*\*\*), **HDMI IN 3** (θΕκτός από το 19/22/26/32LD3\*\*\*, 32/37/42/47LD4\*\*\*, 19/22LE3\*\*\*, 22LE5\*\*\*) ή **HDMI IN 4** (Μόνο 32LE3\*\*\*, 32/37/42LE4\*\*\*, 32/37/42/47/55LE5\*\*\*) της τηλεόρασης.
- 2 Ενεργοποιήστε τον εξωτερικό εξοπλισμό. (Ανατρέξτε στο εγχειρίδιο οδηγιών λειτουργίας του εξωτερικού εξοπλισμού.)
- 3 Επιλέξτε την πηγή εισόδου **HDMI1**, **HDMI2** (θΕκτός από το 19/22LD3\*\*\*), **HDMI3** (θΕκτός από το 19/22/26/32LD3\*\*\*, 32/37/42/47LD4\*\*\*, 19/22LE3\*\*\*, 22LE5\*\*\*) ή **HDMI4** (Μόνο 32LE3\*\*\*, 32/37/42LE4\*\*\*, 32/37/42/47/55LE5\*\*\*) στο τηλεχειριστήριο.

## ! Σημειώσεις

- ▶ Η τηλεόραση μπορεί να λαμβάνει συγχρόνως σήματα ήχου και εικόνας χρησιμοποιώντας καλώδιο HDMI.
- ▶ Αν ο υπολογιστής δεν υποστηρίζει τη λειτουργία Auto HDMI, θα πρέπει να ρυθμίσετε ανάλογα την ανάλυση της εξόδου.
- ▶ Βεβαιωθείτε ότι το καλώδιο HDMI είναι καλώδιο HDMI υψηλής ταχύτητας. Αν τα καλώδια HDMI δεν είναι καλώδια HDMI υψηλής ταχύτητας, μπορεί να τρεμοπαίζει η εικόνα ή να μην εμφανίζεται καθόλου εικόνα. Χρησιμοποιήστε το καλώδιο HDMI υψηλής ταχύτητας.

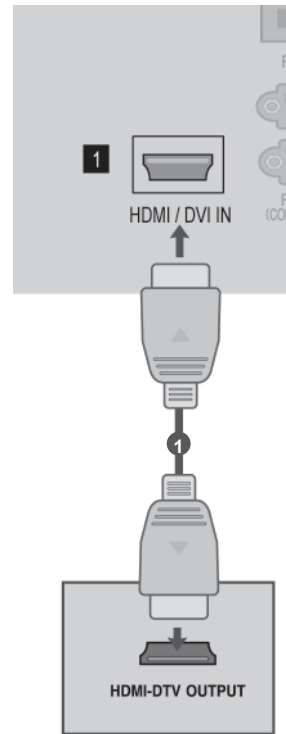

# ΕΓΚΑΤΑΣΤΑΣΗ ΕΞΩΤΕΡΙΚΩΝ ΣΥΣΚΕΥΩΝ

## ΣΥΝΔΕΣΗ ΜΕ ΚΑΛΩΔΙΟ HDMI ΣΕ DVI

- 1 Συνδέστε το ψηφιακό set-top box ή την έξοδο DVI στον υπολογιστή στην υποδοχή HDMI/DVI IN 1 της τηλεόρασης.
- 2 Συνδέστε την έξοδο ήχου στο ψηφιακό set-top box ή την έξοδο ήχου του υπολογιστή στην υποδοχή AUDIO IN(RGB/DVI) της τηλεόρασης.
- 3 Ενεργοποιήστε το ψηφιακό set-top box ή τον υπολογιστή και την τηλεόραση.  
(Ανατρέξτε στο εγχειρίδιο οδηγιών λειτουργίας του ψηφιακού set-top box ή του υπολογιστή.)
- 4 Επιλέξτε την πηγή εισόδου HDMI 1 χρησιμοποιώντας το κουμπί INPUT στο τηλεχειριστήριο.

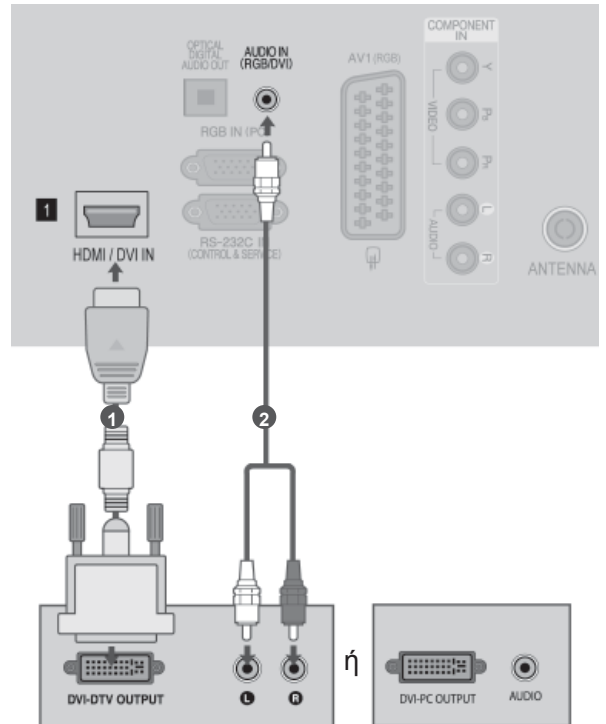

# ΣΥΝΔΕΣΗ ΜΕ ΚΑΛΩΔΙΟ SCART

- 1 Συνδέστε την υποδοχή Euro scart του v εξωτερικού εξοπλισμού (DVD, VCR, κ.λπ.) στην υποδοχή AV1 Euro scart της τηλεόρασης.
- 2 Ενεργοποιήστε τον εξωτερικό εξοπλισμό. (Ανατρέξτε στο εγχειρίδιο οδηγιών λειτουργίας του εξωτερικού εξοπλισμού.)
- 3 Επιλέξτε την πηγή εισόδου AV1 χρησιμοποιώντας το κουμπί INPUT στο τηλεχειριστήριο.

Scart	Είσοδος			Έξοδος
	Video	ΗΧΟΣ	RGB	Video, ΗΧΟΣ
AV1	○	○	○	Αναλογική TV, Ψηφιακή TV

Τρέχουσα λειτουργία εισόδου	Τύπος εξόδου	AV1 (TV Out)	AV1 (όταν η προγραμματισμένη εγγραφή DTV βρίσκεται σε εξέλιξη κάνοντας χρήση εξοπλισμού εγγραφής.)
Ψηφιακή TV	Ψηφιακή TV	○	○
Αναλογική TV, AV	Αναλογική TV	○	○
Component/RGB	Αναλογική TV	○	○
HDMI	Αναλογική TV	○	(Η λειτουργία εισόδου μετατρέπεται σε DTV.)

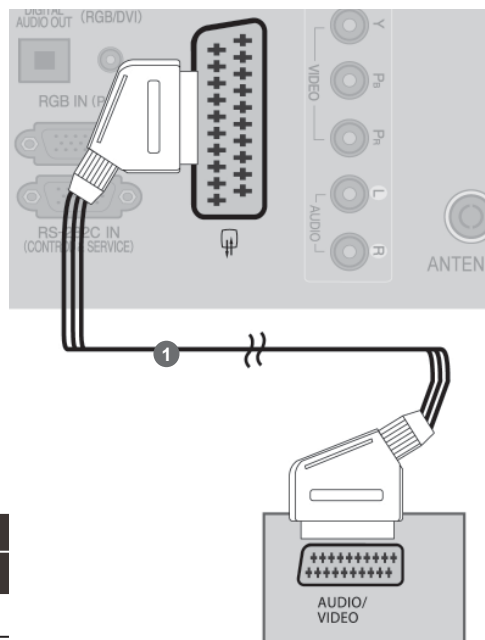

► TV Out : Έξοδοι αναλογικής τηλεόρασης ή σήματα ψηφιακής τηλεόρασης.

## ! Σημειώσεις

- Αν θέλετε να χρησιμοποιήσετε το καλώδιο EURO scart, αυτό θα πρέπει να παρέχει προστασία.

# ΕΓΚΑΤΑΣΤΑΣΗ ΕΞΩΤΕΡΙΚΩΝ ΣΥΣΚΕΥΩΝ

## ΣΥΣΚΕΥΗ ΑΠΟΘΗΚΕΥΣΗΣ USB ΣΤΗΝ ΕΓΚΑΤΑΣΤΑΣΗ

- 1 Συνδέστε τη συσκευή USB στην υποδοχή USB IN της τηλεόρασης.
- 2 Αφού συνδέσετε τις υποδοχές εισόδου USB, χρησιμοποιείτε τη λειτουργία DVR. (► σελ. 52)

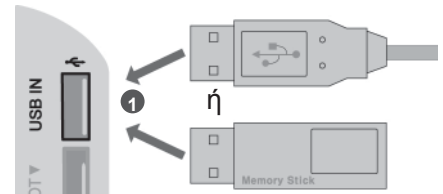

## ΚΑΤΑ ΤΗ ΣΥΝΔΕΣΗ ΚΑΛΩΔΙΟΥ RF

Για την αποφυγή θορύβου εικόνας (παρεμβολές), αφήστε επαρκή απόσταση μεταξύ της συσκευής βίντεο και της τηλεόρασης.

- 1 Συνδέστε την υποδοχή ANT OUT της συσκευής βίντεο με την υποδοχή ANTENNA IN της τηλεόρασης..
- 2 Συνδέστε το καλώδιο κεραίας με την υποδοχή ANT IN της συσκευής βίντεο.
- 3 Πατήστε το κουμπί PLAY (Αναπαραγωγή) στη συσκευή βίντεο και αντιστοιχίστε το κατάλληλο πρόγραμμα μεταξύ της τηλεόρασης και της συσκευής βίντεο για την προβολή.

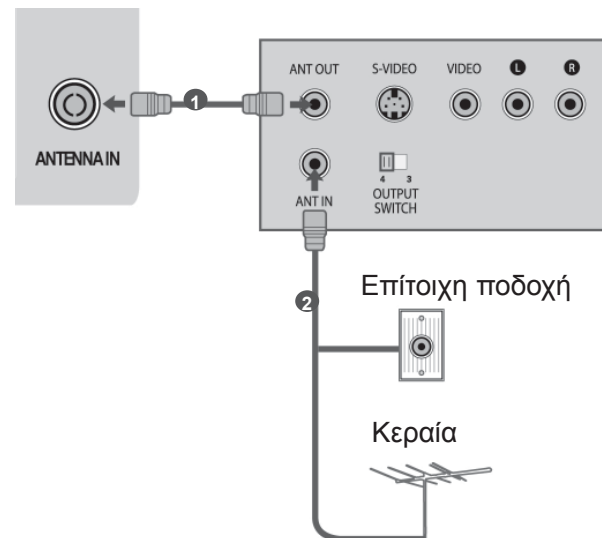

# ΣΥΝΔΕΣΗ ΜΕ ΚΑΛΩΔΙΟ RCA CABLE

- 1 Συνδέστε τις υποδοχές AUDIO/VIDEO μεταξύ τηλεόρασης και VCR ή εξωτερικού ζοπλισμού. Αντιστοιχίστε τα χρώματα των υποδοχών. Εικόνα = κίτρινο, Ήχος αριστερά = λευκό και Ήχος δεξιά = κόκκινο
- 2 Εισαγάγετε μια κασέτα βίντεο στη συσκευή βίντεο και πατήστε PLAY (Αναπαραγωγή) στη συσκευή βίντεο. (Ανατρέξτε στο εγχειρίδιο χρήστη της συσκευής βίντεο.) Διαφορετικά, θέστε σε λειτουργία τον αντίστοιχο εξωτερικό εξοπλισμό. (Ανατρέξτε στο εγχειρίδιο οδηγιών λειτουργίας του εξωτερικού εξοπλισμού.)
- 3 Επιλέξτε την πηγή εισόδου AV2 χρησιμοποιώντας το κουμπί INPUT(Είσοδος) στο τηλεχειριστήριο. Αν έχετε συνδεθεί στην υποδοχή AV IN 3, επιλέξτε την πηγή εισόδου AV3.

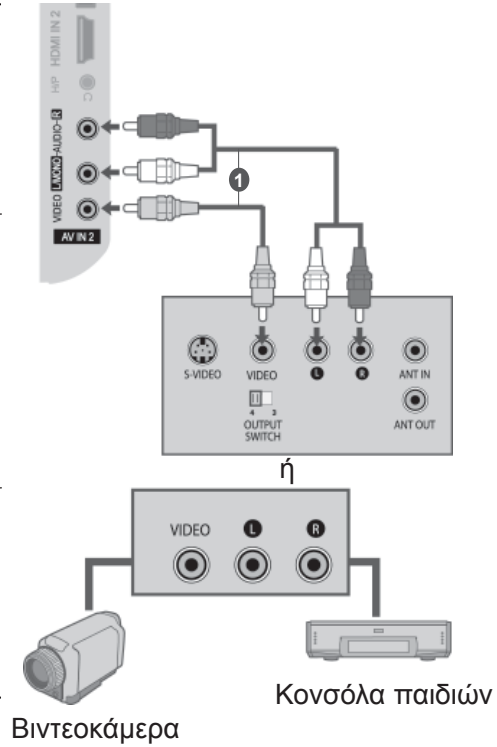

## ! Σημειώσεις

- ▶ Αν έχετε μονοφωνική συσκευή βίντεο, συνδέστε το καλώδιο ήχου της συσκευής με την υποδοχή **AUDIO L/MONO**(Ήχος αριστερά/Μονοφωνική) της τηλεόρασης.

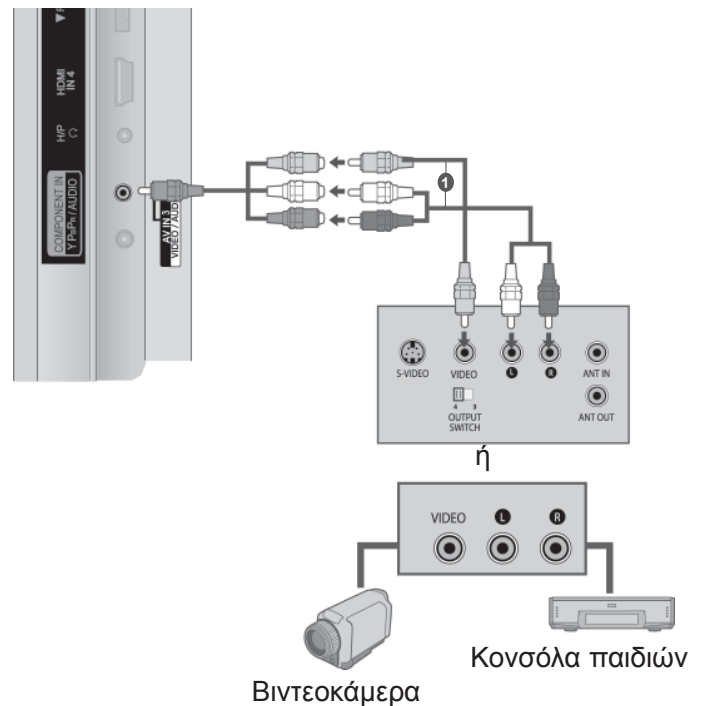

# ΕΓΚΑΤΑΣΤΑΣΗ ΕΞΩΤΕΡΙΚΩΝ ΣΥΣΚΕΥΩΝ

## ΣΥΝΔΕΣΗ ΜΕ ΚΑΛΩΔΙΟ D-SUB 15 ΑΚΙΔΩΝ

Η οθόνη αυτή διαθέτει λειτουργία Άμεσης σύνδεσης και λειτουργίας κατά VESA. Ο Ηλεκτρονικός Υπολογιστής ρυθμίζεται αυτόματα για να χρησιμοποιηθεί με αυτή την οθόνη.

- 1 Συνδέστε την έξοδο RGB της συσκευής PC με την υποδοχή RGB IN(PC) της τηλεόρασης.
- 2 Συνδέστε τις εξόδους ήχου της συσκευής PC με τις υποδοχές εισόδου AUDIO IN(RGB/DVI) της τηλεόρασης.
- 3 Ανοίξτε τον υπολογιστή.
- 4 Επιλέξτε την πηγή εισόδου RGB χρησιμοποιώντας το κουμπί INPUT στο τηλεχειριστήριο.

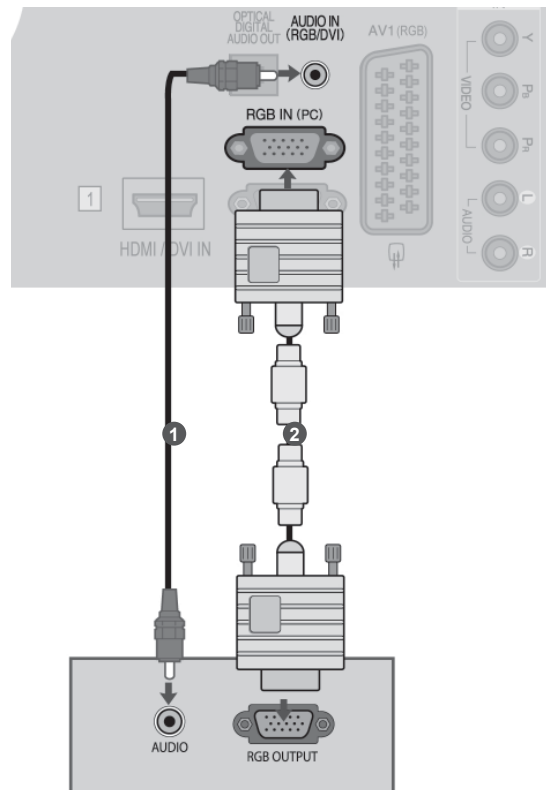



## ΕΙΣΑΓΩΓΗ ΤΗΣ ΛΕΙΤΟΥΡΓΙΚΗΣ ΜΟΝΑΔΑΣ CI

Για προβολή κωδικοποιημένων(επί πληρωμή) υπηρεσιών σε κατάσταση λειτουργίας digital TV(ψηφιακή τηλεόραση). Αυτή η λειτουργία δεν είναι διαθέσιμη σε όλες τις χώρες.

- 1 Εισάγετε τη λειτουργική μονάδα CI στην ΥΠΟΔΟΧΗ ΚΑΡΤΑΣ PCMCIA (Διεθνής ένωση καρτών μνήμης για ηλεκτρονικούς υπολογιστές) της τηλεόρασης, όπως υποδεικνύεται στο σχήμα.

Για περισσότερες πληροφορίες, ανατρέξτε στη σελ.34.

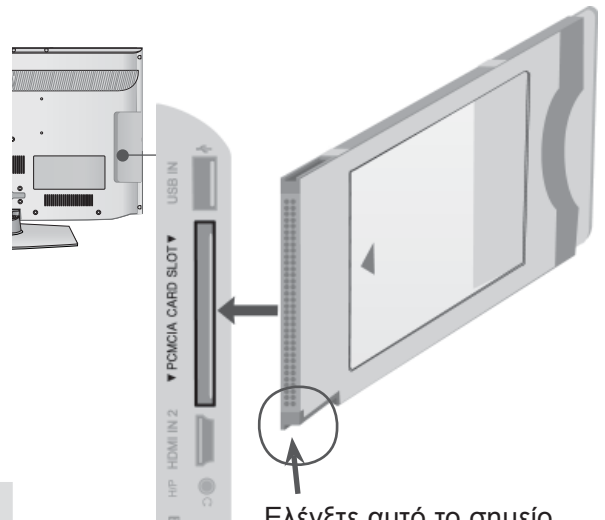

Ελέγξτε αυτό το σημείο όπως παρουσιάζεται και εισάγετε τη μονάδα CI.

### ! Σημειώσεις

- ▶ Ελέγξτε αν το στοιχείο CI έχει τοποθετηθεί στην εσοχή κάρτας PCMCIA με τη σωστή κατεύθυνση. Εάν δεν έχει τοποθετηθεί σωστά μπορεί να προκαλέσει ζημιά στην τηλεόραση και στην εσοχή κάρτας PCMCIA.

## ΡΥΘΜΙΣΗ ΑΚΟΥΣΔΙΚΩΝ

Μπορείτε να ακούτε τον ήχο από τα ακουστικά.

- 1 Συνδέστε τα ακουστικά στην υποδοχή των ακουστικών.
- 2 Για να ρυθμίσετε την ένταση των ακουστικών, πατήστε το κουμπί  $\triangle$  + ή -. Εάν πατήσετε το κουμπί MUTE (ΣΙΓΑΣΗ) απενεργοποιείται ο ήχος από τα ακουστικά.



### ! Σημειώσεις

- ▶ Τα στοιχεία του μενού AUDIO (Ήχος) απενεργοποιούνται, εάν συνδέσετε ηχεία.
- ▶ Όταν αλλάζετε τη λειτουργία AV MODE, ενώ έχετε συνδέσει ηχεία, η αλλαγή εφαρμόζεται στο βίντεο, όχι όμως στον ήχο.
- ▶ Η έξοδος Optical Digital Audio Out δεν είναι διαθέσιμη κατά τη σύνδεση ακουστικών.
- ▶ Αντίσταση ακουστικών: 16Ω
- ▶ Μέγιστη έξοδος ήχου ακουστικών: 10 mW έως 15 mW

# ΕΓΚΑΤΑΣΤΑΣΗ ΕΞΩΤΕΡΙΚΩΝ ΣΥΣΚΕΥΩΝ

## ΡΥΘΜΙΣΗ ΕΞΟΔΟΥ ΨΗΦΙΑΚΟΥ ΗΧΟΥ

Μπορείτε να στείλετε τον ήχο της τηλεόρασης σε εξωτερικό εξοπλισμό ήχου μέσω της θύρας εξόδου ψηφιακού ήχο (οπτική).

Εάν επιθυμείτε να απολαύσετε ψηφιακή εκπομπή ήχου μέσω ηχείων 5.1 καναλιών, συνδέστε τον ακροδέκτη OPTICAL DIGITAL AUDIO OUT του πίσω μέρους της τηλεόρασης σε ένα σύστημα DVD Home Theater (ή σε ενισχυτή).

- 1 Συνδέστε το ένα άκρο του οπτικού καλωδίου στη θύρα εξόδου Ψηφιακού ήχου (οπτική) της τηλεόρασης.
- 2 Συνδέστε το άλλο άκρο του οπτικού καλωδίου στην είσοδο Ψηφιακού ήχου (οπτική) του εξοπλισμού ήχου.
- 3 Ορίστε τη ρύθμιση "TV Speaker option – Off" (Επιλογή ηχείου τηλεόρασης-Απενεργοποιημένη) στο μενού AUDIO (ΉΧΟΣ). (► σελ. 112). Ανατρέξτε στο εγχειρίδιο οδηγιών του εξωτερικού εξοπλισμού ήχου σχετικά με τη λειτουργία.

### ⚠ ΠΡΟΣΟΧΗ

- Μην κοιτάτε μέσα στην οπτική έξοδο. Αν κοιτάξετε τη δέσμη λέιζερ, υπάρχει κίνδυνος να προκληθεί βλάβη στην όρασή σας.

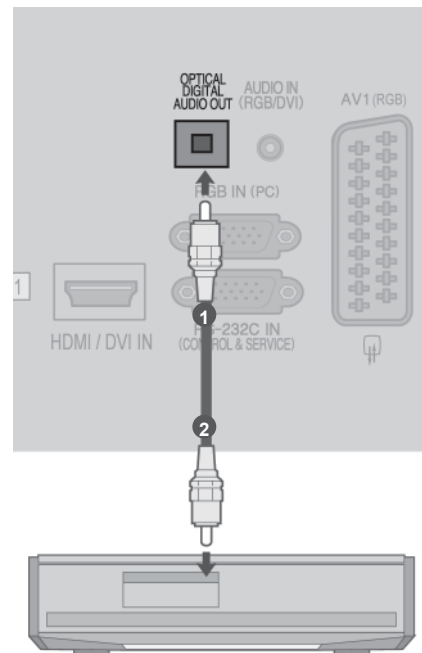

# EXTERNAL EQUIPMENT WIRELESS CONNECTION (ΑΣΥΡΜΑΤΗ ΣΥΝΔΕΣΗ ΕΞΩΤΕΡΙΚΟΥ ΕΞΟΠΛΙΣΜΟΥ)

(Μινό 32/42/46/52/60LD5\*\*\*, 32LE3\*\*\*, 32/37/42LE4\*\*\*, 32/37/42/47/55LE5\*\*\*)

Μπορείτε να συνδέσετε την τηλεόραση και την εξωτερική συσκευή ασύρματα.

Για περισσότερες πληροφορίες, ανατρέξτε στο κεφάλαιο “Ασύρματο Media Box της LG” του εγχειριδίου οδηγιών λειτουργίας.

- 1 Συνδέστε τη συσκευή Wireless Media Box στην υποδοχή WIRELESS CONTROL (Ασύρματος Έλεγχος) και το βύσμα HDMI/DVI IN 1, HDMI IN 2 (Εκτός από τις τηλεοράσεις 19/22LD3\*\*\*), HDMI IN 3 (Εκτός από τις τηλεοράσεις 19/22/26/32LD3\*\*\*, 32/37/42/47LD4\*\*\*, 19/22LE3\*\*\*, 22LE5\*\*\*) ή HDMI IN 4 (Μόνο για τις 32LE3\*\*\*, 32/37/42LE4\*\*\*, 32/37/42/47/55LE5\*\*\*) στην τηλεόραση.

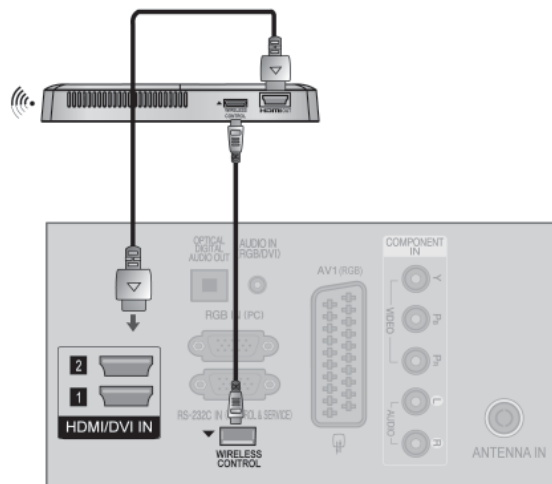

# ΕΓΚΑΤΑΣΤΑΣΗ ΕΞΩΤΕΡΙΚΩΝ ΣΥΣΚΕΥΩΝ

## ΥΠΟΣΤΗΡΙΖΟΜΕΝΗ ΑΝΑΛΥΣΗ ΟΘΟΝΗΣ

σε κατάσταση RGB-PC, HDMI/DVI-PC

Ανάλυση	Οριζόντια Συχνότητα(kHz)	Κατακόρυφη Συχνότητα(Hz)
720x400	31,468	70,08
640x480	31,469	59,94
800x600	37,879	60,31
1024x768	48,363	60,00
1280x768	47,78	59,87
1360x768	47,72	59,80
1280x1024	63,981	60,02
1920x1080 (RGB-PC)	66,587	59,93
1920x1080 (HDMI-PC)	66,587	59,93

(ΘΕκτός από το 19/22/26LD3\*\*\*, 26/32LD32\*\*, 32LD34\*\*, 19/22/26/32LE3\*\*\*, 26/32LD33\*\*)

σε κατάσταση HDMI/DVI-DTV

Ανάλυση	Οριζόντια Συχνότητα(kHz)	Κατακόρυφη Συχνότητα(Hz)
720x480	31,469	59,94
	31,5	60
720x576	31,25	50
1280x720	37,5	50
	44,96/45	59,94/60
	33,72/33,75	59,94/60
	28,125	50
1920x1080	26,97/27	23,97/24
	33,716/33,75	29,976/30,00
	56,25	50
	67,43/67,5	59,94/60

### ! Σημειώσεις

- ▶ Μην αφήνετε μια στατική εικόνα να παραμένει στην οθόνη της τηλεόρασης για μεγάλο χρονικό διάστημα. Η στατική εικόνα ενδέχεται να αποτυπωθεί μόνιμα στην οθόνη. Χρησιμοποιήστε προφύλαξη οθόνης όποτε είναι εφικτό.
- ▶ Ίσως δημιουργηθεί θόρυβος ανάλογα με την ανάλυση, το κάθετο πλέγμα, την αντίθεση ή τη φωτεινότητα στην κατάσταση λειτουργίας PC(Υπολογιστής). Στη συνέχεια αλλάξτε την κατάσταση λειτουργίας PC(Υπολογιστής) επλέγοντας κάποια άλλη ανάλυση ή αλλάξτε το ρυθμό ανανέωσης δίνοντας άλλη τιμή ή ρυθμίστε τη φωτεινότητα ή την αντίθεση στο μενού έως ότου εμφανιστεί η εικόνα καθαρή. Αν ο ρυθμός ανανέωσης της κάρτας γραφικών του υπολογιστή δεν μπορεί να αλλάξει, αλλάξτε την κάρτα γραφικών ή συμβουλευτείτε τον κατασκευαστή της.
- ▶ Το σήμα εισόδου συγχρονισμού για τις οριζόντιες και κάθετες συχνότητες είναι ξεχωριστό.
- ▶ Συνιστούμε τη χρήση 1920\*1080, 60 Hz για τη λειτουργία H/Y, καθώς έτσι παρέχει η βέλτιστη ποιότητα εικόνας(ΘΕκτός από το 19/22/26LD3\*\*\*, 26/32LD32\*\*, 32LD34\*\*, 19/22/26/32LE3\*\*\*, 26/32LD33\*\*), 1360x768, 60 Hz(Μόνο 19/22/26LD3\*\*\*, 26/32LD32\*\*, 32LD34\*\*, 19/22/26/32LE3\*\*\*, 26/32LD33\*\*).
- ▶ Συνδέστε το καλώδιο σήματος από τη θύρα εξόδου οθόνης του ηλεκτρονικού υπολογιστή στη θύρα RGB (PC) της συσκευής ή στο καλώδιο σήματος από τη θύρα εξόδου HDMI του υπολογιστή στη θύρα HDMI IN (ή HDMI/DVI IN) της συσκευής.
- ▶ Συνδέστε το καλώδιο ήχου από τον υπολογιστή στην είσοδο AUDIO (Ηχος) της τηλεόρασης. (Τα καλώδια ήχου δεν παρέχονται με την τηλεόραση).
- ▶ Εάν χρησιμοποιείτε κάρτα ήχου, ρυθμίστε τον ήχο του ηλεκτρονικού υπολογιστή όπως απαιτείται.
- ▶ Εάν η κάρτα γραφικών του ηλεκτρονικού υπολογιστή δεν εκπέμπει αναλογικά και ψηφιακά σήματα RGB ταυτόχρονα, συνδέστε μόνο το RGB ή το HDMI IN (ή το HDMI/DVI IN) για να εμφανιστεί ηλεκτρονικός υπολογιστής στη συσκευή.
- ▶ Εάν η κάρτα γραφικών στον ηλεκτρονικό υπολογιστή δεν εκπέμπει αναλογικά και ψηφιακά σήματα RGB ταυτόχρονα, ρυθμίστε τη συσκευή σε RGB ή HDMI (η άλλη κατάσταση λειτουργίας ρυθμίζεται αυτόματα σε Plug and Play από τη συσκευή)
- ▶ Εάν χρησιμοποιείτε καλώδιο HDMI προς DVI, η κατάσταση λειτουργίας DOS ενδέχεται να μην είναι ενεργή, ανάλογα με την κάρτα βίντεο.
- ▶ Αν το καλώδιο RGB-PC που χρησιμοποιείτε είναι υπερβολικά μακρύ, μπορεί να δημιουργηθεί παρεμβολή με την οθόνη. Σας συνιστούμε να χρησιμοποιείτε καλώδιο μήκους μικρότερου των 5 μέτρων. Έτσι θα έχετε τη δυνατότητα να απολαύσετε άριστη ποιότητα εικόνας.

# ΡΥΘΜΙΣΗ ΟΘΟΝΗΣ ΓΙΑ ΛΕΙΤΟΥΡΓΙΑ ΜΕ ΥΠΟΛΟΓΙΣΤΗ

## Επαναφορά αρχικών ρυθμίσεων οθόνης

Επαναφέρει τη Position(Θέση), το Size(Μέγεθος) και τη Phase(Φάση) στις προκαθορισμένες εργοστασιακές ρυθμίσεις.

Η λειτουργία αυτή διαθέσιμη στην ακόλουθη κατάσταση: RGB [H/Y].

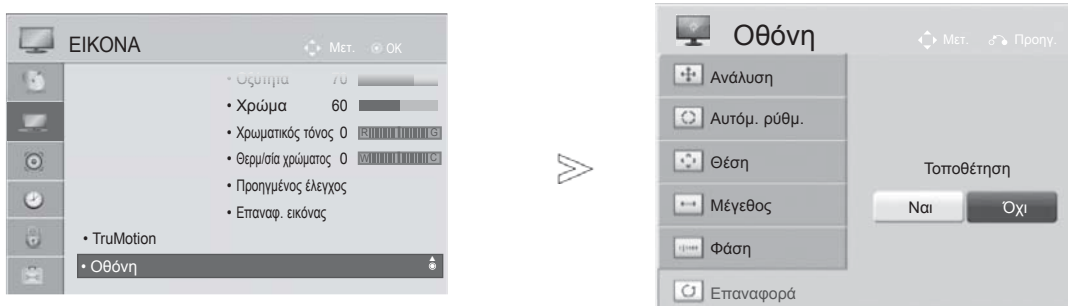

1   Επιλογή **ΕΙΚΟΝΑ**.

2   Επιλογή **Οθόνη**.

3   Επιλογή **Επαναφορά**.

4   Επιλογή **Ναι**.

5  Εκτέλεση **Επαναφορά**.

- Πιέστε το πλήκτρο **MENU/EXIT** για να επιστρέψετε στο κανονική προβολή της τηλεόρασης.
- Πιέστε το πλήκτρο **BACK** για να μετακινηθείτε στην προηγούμενη οθόνη.

# ΕΓΚΑΤΑΣΤΑΣΗ ΕΞΩΤΕΡΙΚΩΝ ΣΥΣΚΕΥΩΝ



## Αυτόματη ρύθμιση (Μόνο για την κατάσταση λειτουργίας RGB [PC])

Ρυθμίζει αυτόματα τη θέση της εικόνας και ελαχιστοποιεί το τρέμουλο. Αν η εικόνα συνεχίζει να μην είναι σωστή μετά τη ρύθμιση, η τηλεόραση σας θα λειτουργεί κανονικά, ωστόσο χρειάζεται περαιτέρω ρύθμιση.

### Auto-configure (Αυτόματη διαμόρφωση)

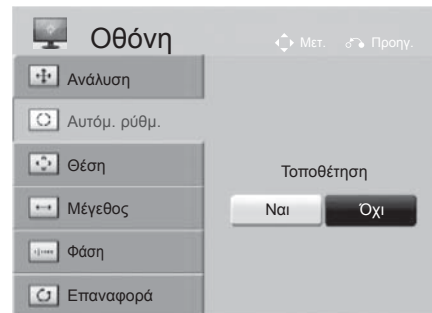
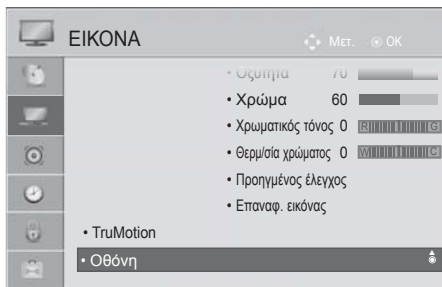
Η λειτουργία αυτή προβλέπεται για αυτόματη προσαρμογή της θέσης, του μεγέθους και της φάσης της οθόνης. Η προβαλλόμενη εικόνα θα είναι ασταθής για μερικά δευτερόλεπτα όσο η αυτόματη ρύθμιση βρίσκεται σε εξέλιξη.



- 1   Επιλογή **ΕΙΚΟΝΑ**.
- 2   Επιλογή **Οθόνη**.
- 3   Επιλογή **Αυτόμ. ρύθμ..**
- 4   Επιλογή **Ναι**.
- 5  Εκτέλεση **Αυτόμ. ρύθμ..**

- Αν η θέση της εικόνας δεν είναι και πάλι σωστή, πραγματοποιήστε ξανά την αυτόματη ρύθμιση.
- Αν πρέπει να ρυθμίσετε ξανά την εικόνα μετά την Αυτόματη ρύθμιση του RGB(H/Y), μπορείτε να ρυθμίσετε τα εξής στοιχεία: θέση, Μέγεθος ή Φάση .



- Πιέστε το πλήκτρο **MENU/EXIT** για να επιστρέψετε στο κανονική προβολή της τηλεόρασης.
- Πιέστε το πλήκτρο **BACK** για να μετακινηθείτε στην προηγούμενη οθόνη.

## Επιλογή ανάλυσης

Για την προβολή κανονικής εικόνας, η ανάλυση της κατάστασης λειτουργίας RGB πρέπει να αντιστοιχεί στην κατάσταση λειτουργίας H/Y που επιλέγεται.

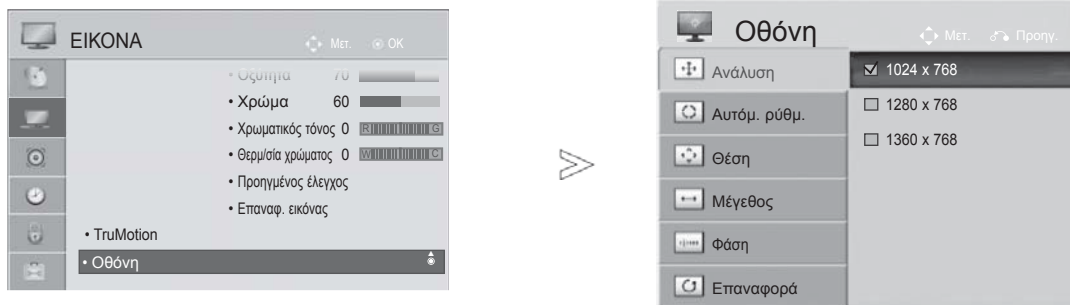
Η λειτουργία αυτή διαθέσιμη στην ακόλουθη κατάσταση: RGB [H/Y]



- 1   Επιλογή **ΕΙΚΟΝΑ**.
- 2   Επιλογή **Οθόνη**.
- 3   Επιλογή **Ανάλυση**.
- 4   Επιλογή την ανάλυση που επιθυμείτε.
- 5 

- Πιέστε το πλήκτρο **MENU/EXIT** για να επιστρέψετε στο κανονική προβολή της τηλεόρασης.
- Πιέστε το πλήκτρο **BACK** για να μετακινηθείτε στην προηγούμενη οθόνη.







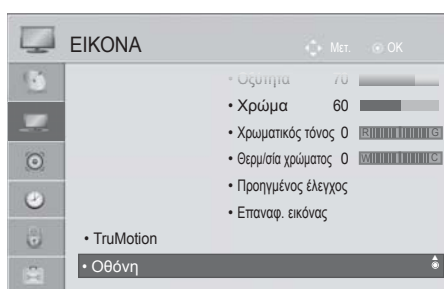

# ΕΓΚΑΤΑΣΤΑΣΗ ΕΞΩΤΕΡΙΚΩΝ ΣΥΣΚΕΥΩΝ

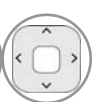
## Προσαρμογή για τη Θέση, το Μέγεθος και τη Φάση οθόνης

Εάν η εικόνα δεν είναι καθαρή μετά την αυτόματη ρύθμιση και, ιδιαίτερα, εάν οι χαρακτήρες συνεχίζουν να τρεμοπαίζουν, ρυθμίστε χειροκίνητα τη θέση της εικόνας.

Η λειτουργία αυτή διαθέσιμη στην ακόλουθη κατάσταση: RGB [H/Y].



-   Επιλογή **ΕΙΚΟΝΑ**.
-   Επιλογή **Οθόνη**.
-   Επιλογή **θέση, Μέγεθος ή Φάση**.
-    Πραγματοποιήστε τις κατάλληλες ρυθμίσεις.
- 

- Πιέστε το πλήκτρο **MENU/EXIT** για να επιστρέψετε στο κανονική προβολή της τηλεόρασης.
- Πιέστε το πλήκτρο **BACK** για να μετακινηθείτε στην προηγούμενη οθόνη.



# ΠΑΡΑΚΟΛΟΥΘΗΣΗ ΤΗΛΕΟΡΑΣΗΣ / ΕΛΕΓΧΟΣ ΠΡΟΓΡΑΜΜΑΤΟΣ

## ΆΝΟΙΓΜΑ ΤΗΛΕΟΡΑΣΗΣ

Με το άνοιγμα της τηλεόρασης μπορείτε να χρησιμοποιήσετε τις δυνατότητες της.

- 1 Αρχικά, συνδέστε το καλώδιο τροφοδοσίας σωστά. σημείο, η τηλεόραση θα μεταβεί σε κατάσταση αναμονής.
- 2 Για να ανοίξετε την τηλεόραση σε κατάσταση λειτουργίας αναμονής, πατήστε το κουμπί  $\odot$  / I, INPUT ή P  $\wedge$   $\vee$  (ή P  $\blacktriangle$   $\blacktriangledown$ ) στην τηλεόραση ή το κουμπί POWER, INPUT (Είσοδος), P  $\wedge$   $\vee$  ή Αριθμητικό πληκτρολόγιο (0-9) στο τηλεχειριστήριο.

## ΑΡΧΙΚΟΠΟΙΗΣΗ ΡΥΘΜΙΣΕΩΝ

- 1 Στην περίπτωση εμφάνισης των Ενδείξεων επί της Οθόνης (OSD) μετά την ενεργοποίηση της τηλεόρασης, μπορείτε να ρυθμίσετε ρυθμίσετε Language (γλώσσα), Mode Setting (ρυθμίσεις λειτουργίας), Power Indicator (Ένδειξη τροφοδοσίας) (Όταν επιλέγετε Home Use (Οικιακή χρήση) από το στοιχείο μενού Mode Setting (Ρύθμιση λειτουργίας) – Μόνο για τα ΜΟΝΤΕΛΑ ΤΗΛΕΟΡΑΣΕΩΝ LED LCD), Country (χώρα) ή **Ζώνη ώρας** (Όταν ως χώρα επιλέγεται η Ρωσία ) ή Set Password (ρύθμιση κωδικού πρόσβασης) (Όταν έχει επιλεγεί η Γαλλία στο πεδίο της Χώρας), \ Tuning (αυτόματος συντονισμός).

### Σημειώσεις:

- a. Εάν κλείσετε χωρίς να ολοκληρώσετε την αρχική ρύθμιση, το μενού Initial Setting (Αρχική Ρύθμιση) μπορεί να εμφανιστεί ξανά.
- b. Πιέστε το πλήκτρο BACK για να αλλάξετε την παρούσα κατάσταση OSD στην προηγούμενη κατάσταση OSD.
- c. Για τις χώρες στις οποίες δεν υπάρχουν καθιερωμένα πρότυπα μετάδοσης DTV, ορισμένα χαρακτηριστικά DTV ενδέχεται να μην είναι διαθέσιμα, ανάλογα το περιβάλλον μετάδοσης DTV.
- d. Η λειτουργία «Οικιακή χρήση» ελέγχεται καλύτερα για προβολή στο γενικό περιβάλλον του σπιτιού και τίθεται ως βασική λειτουργία της τηλεόρασης.
- e. Η λειτουργία «Demo καταστήματος» δημιουργείται για πρόβολή μόνο στην αντιπροσωπεία ή το κατάστημα. Η λειτουργία Κατάστημα αρχικοποιείται στην ποιότητα του βίντεο που έχει οριστεί από την εταιρεία μετά από καθορισμένο χρονικό διάστημα όταν ο χρήστης αλλάξει τυχαία τα δεδομένα ποιότητας του βίντεο.
- f. Η λειτουργία (Οικιακή χρήση, Demo καταστήματος) μπορεί να μεταβληθεί με την εκτέλεση ρυθμίσεων κατάστασης λειτουργίας στο μενού ΕΠΙΛΟΓΗ
- g. Όταν η Γαλλία έχει επιλεγεί στο πεδίο της Χώρας, ο κωδικός πρόσβασης δεν είναι '0', '0', '0', '0' αλλά '1', '2', '3', '4'.

## ΕΠΙΛΟΓΗ ΠΡΟΓΡΑΜΜΑΤΟΣ

- 1 Πατήστε τα κουμπί P  $\wedge$   $\vee$  ή τα ΑΡΙΘΜΗΤΙΚΑ κουμπί για να επιλέξετε έναν αριθμό προγράμματος.

## ΡΥΘΜΙΣΗ ΕΝΤΑΣΗΣ ΗΧΟΥ

- 1 Πατήστε το κουμπί  $\triangleleft$  + ή - για να ρυθμίσετε την ένταση του ήχου.
- 2 Αν θέλετε να κλείσετε τελείως τον ήχο, πατήστε το κουμπί MUTE (Σίγαση).





Μπορείτε να ακυρώσετε αυτήν τη λειτουργία πατώντας τα κουμπί MUTE,  $\triangleleft$  + ή -, AV Mode.

# ΠΑΡΑΚΟΛΟΥΘΗΣΗ ΤΗΛΕΟΡΑΣΗΣ / ΕΛΕΓΧΟΣ ΠΡΟΓΡΑΜΜΑΤΟΣ





## ΓΡΗΓΟΡΟ ΜΕΝΟΥ

Το μενού ρυθμίσεων επί της οθόνης (OSD) της τηλεόρασης σας ενδέχεται να διαφέρει ελάχιστα από αυτό που απεικονίζεται στο παρόν εγχειρίδιο.

Το Q. Menu (Γρήγορο μενού) περιλαμβάνει χαρακτηριστικά που οι χρήστες έχουν την τάση να χρησιμοποιούν συχνά.

-  **Αναλογία οθόνης:** Δυνατότητα επιλογής της επιθυμητής μορφής εικόνας.  
Για «Zoom Setting» (Ρύθμιση ζουμ), επιλέξτε «14:9», «Διαγραφή» και «Cinema Zoom» στο «Ratio Menu» (Μενού λίγου διαστάσεων). Μετά τη ρύθμιση της επιλογής ζουμ, η οθόνη επιστρέφει στη λειτουργία «Q. Menu» (Γρήγορο μενού).
-  **Λειτουργία Καθαρής φωνής II :** Διαφοροποιώντας το εύρος ήχου της ανθρώπινης φωνής, οι χρήστες μπορούν να απολαύσουν ακόμα πιο καθαρή απόδοση διαλόγων.
-  **Κατάστ. εικόνας :** Δυνατότητα επιλογής της επιθυμητής κατάστασης λειτουργίας της εικόνας.
-  **Κατάσταση ήχου :** Είναι ένα χαράκτηριστικό

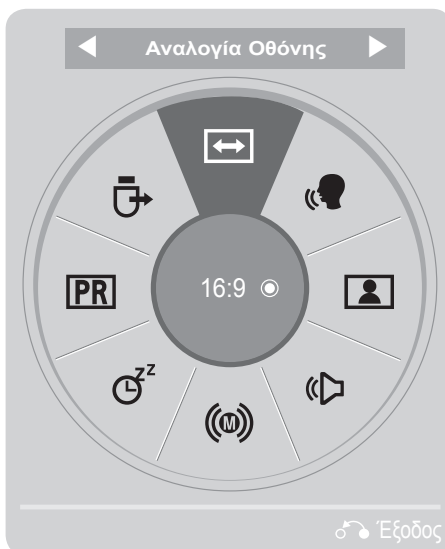

που ρυθμίζει αυτόματα το συνδυασμό ήχου ώστε να ταιριάζει απόλυτα με τις εικόνες που προβάλλονται στην οθόνη. Σας παρέχει τη δυνατότητα επιλογής της επιθυμητής κατάστασης λειτουργίας του ήχου.

-  **Ήχος ή Γλώσσα ήχου :** Δυνατότητα επιλογής της εξόδου ήχου.
-  **Χρονοδιακόπτης Ύπνου :** Ρύθμιση του χρονοδιακόπτη ύπνου.
-  **μεταπήδηση Off/On :** Επιλέξτε Skip Off/On (μεταπήδηση Off/On).
-  **Συσκευή USB :** Επιλέξτε το «Εξαγωγή» (Εξαγωγή για να αφαιρέσετε μία συσκευή USB).



1   Εμφάνιση κάθε μενού.

2  Επιλογή επιθυμητής Πηγής.

3   • Πιέστε το πλήκτρο **MENU/EXIT** για να επιστρέψετε στο κανονική προβολή της τηλεόρασης.  
• Πιέστε το πλήκτρο **BACK** για να μετακινηθείτε στην προηγούμενη οθόνη.

# ΕΠΙΛΟΓΗ ΚΑΙ ΡΥΘΜΙΣΗ ΜΕΝΟΥ ΟΘΟΝΗΣ

Το μενού ρυθμίσεων επί της οθόνης (OSD) της τηλεόρασής σας ενδέχεται να διαφέρει ελάχιστα από αυτό που απεικονίζεται στο παρόν εγχειρίδιο.

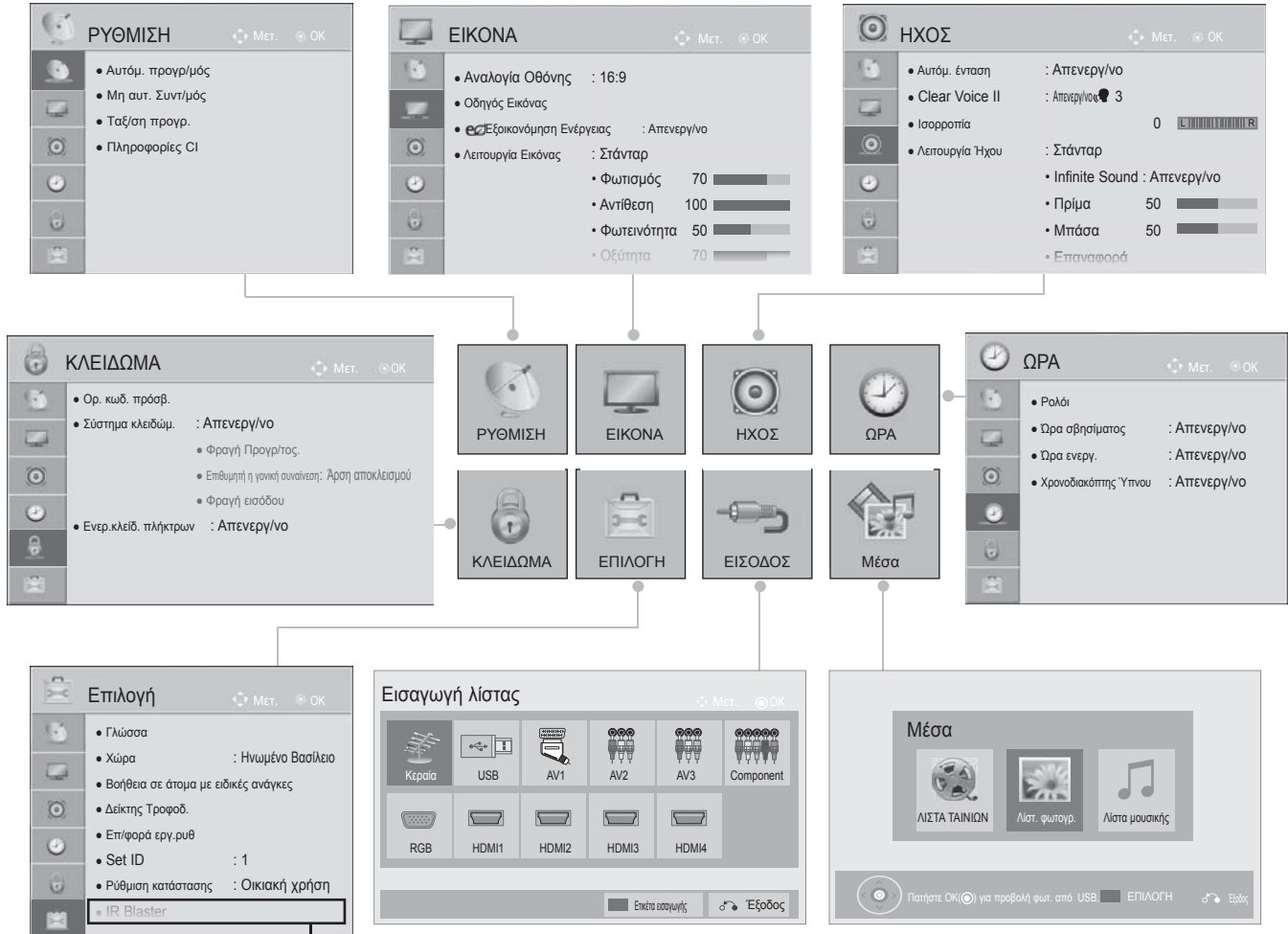

(Θεκτός από το 19/22/26/32LD3\*\*\*, 32/37/42/47LD4\*\*\*, 19/22/26LE3\*\*\*, 22/26LE5\*\*\*)

1. Εμφάνιση κάθε μενού.
2. Επιλογή ενός στοιχείου μενού.
3. Μετάβαση στο αναδυόμενο μενού.

- Πατήστε το ΚΟΚΚΙΝΟ κουμπί, μπορείτε να δείτε το μενού Customer Support (Υποστήριξη πελατών).
- Πατήστε το ΠΡΑΣΙΝΟ κουμπί, μπορείτε να δείτε το μενού Simple Manual (Απλό εγχειρίδιο χρήσης).
- Πιέστε το πλήκτρο **MENU/EXIT** για να επιστρέψετε στο κανονική προβολή της τηλεόρασης.
- Πιέστε το πλήκτρο **BACK** για να μετακινηθείτε στην προηγούμενη οθόνη.

## Σημειώσεις

- ▶ Δεν παρέχεται η δυνατότητα χρήσης πληροφοριών CI σε αναλογική κατάσταση λειτουργίας.
- ▶ IR Blaster: Για επιπλέον πληροφορίες, ανατρέξτε στο προαιρετικό εγχειρίδιο του "Wireless Media Box" για τις οδηγίες λειτουργίας.
- ▶ Μπορείτε να χρησιμοποιήσετε το μενού Λίστα ταινιών στα 19/22/26/32LE3\*\*\*, 32/37/42LE4\*\*\*, 22/26LE5\*\*\*, 32/37/42/47/55LE5\*\*\*, 32/42/46/52/60LD56\*\*, 32/37/42/47LD46\*\*, 32/42/46/52/60LD555, 32/37/42/47LD455, 19/22/26/32LD355, 19/22/26/32LD356, 19/22/26/32LD345, 19/22/26/32LD346 32/37/42/47LD425, 32/37/42/47LD426, 26/32LD335, 26/32LD336.

# ΠΑΡΑΚΟΛΟΥΘΗΣΗ ΤΗΛΕΟΡΑΣΗΣ / ΕΛΕΓΧΟΣ ΠΡΟΓΡΑΜΜΑΤΟΣ

## ΑΥΤΟΜΑΤΟΣ ΣΥΝΤΟΝΙΣΜΟΣ ΠΡΟΓΡΑΜΜΑΤΩΝ

Χρησιμοποιήστε αυτή την κατάσταση λειτουργίας για αυτόματη εύρεση και αποθήκευση όλων των προγραμμάτων.

Όταν επιλέξετε τη λειτουργία αυτόματου προγραμματισμού, όλες οι προηγουμένως αποθηκευμένες πληροφορίες υπηρεσιών διαγράφονται. Μπορείτε να αποθηκεύσετε έως και 1000 προγράμματα. Ο αριθμός μπορεί να διαφέρει ελαφρώς, ανάλογα με τα ραδιοηλεκτρονικά σήματα.

Το μενού DVB-T, DVB-C Auto Tuning (αυτόματος συντονισμός) είναι ένα μενού για χρήστες σε χώρες όπου χρησιμοποιούνται καλώδια τύπου DVB.

Εάν θέλετε να επιλέξετε την κεραία,

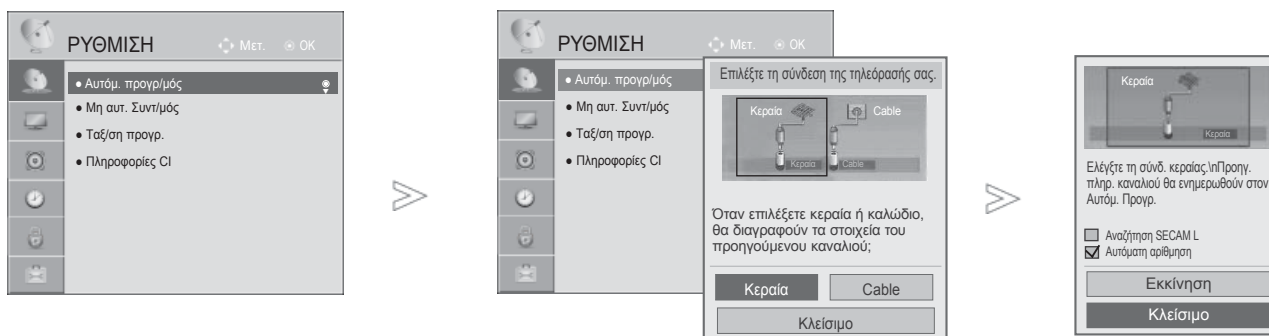

- 1 Επιλογή **ΡΥΘΜΙΣΗ**.
- 2 Επιλογή **Αυτόμ. προγρ/μός**.
- 3 Επιλογή **Κεραία**.
- 4 Επιλογή **Εκκίνηση**.
- 5 Εκτέλεση **Αυτόμ. προγρ/μός**.

- Χρησιμοποιήστε τα **ΑΡΙΘΜΗΤΙΚΑ** πλήκτρα για να εισάγετε έναν τετραψήφιο κωδικό πρόσβασης στη ρύθμιση **Lock System 'On'** (Κλείδωμα συστήματος 'Ενεργοποιημένο').
- Εάν θέλετε να συνεχιστεί ο αυτόματος προγραμματισμός, επιλέξτε **Εκκίνηση** χρησιμοποιώντας τα πλήκτρα **^ v**. Στη συνέχεια, πατήστε **OK**. Διαφορετικά, επιλέξτε **Κλείσιμο**.
- **Αυτόματη αρίθμηση** : Αποφασίστε αν θα χρησιμοποιήσετε τους αριθμούς προγράμματος, όπως αποστέλλονται από τους σταθμούς εκπομπής για συντονισμό προγράμματος, όπως αποστέλλονται από τους σταθμούς εκπομπής για συντονισμό.
- Όταν επιλέξετε την **Ιταλία** στο μενού **Χώρα**: Αν το αναδυόμενο μενού εμφανιστεί όταν το πρόγραμμα που δημιουργεί διένεξη μετά τον Αυτόματο προγραμματισμό, επιλέξτε παροχέα εκπομπής για τον αριθμό του προγράμματος που δημιουργεί τη διένεξη, ώστε να επιλυθεί το πρόβλημα.

- Πιέστε το πλήκτρο **MENU/EXIT** για να επιστρέψετε στο κανονική προβολή της τηλεόρασης.
- Πιέστε το πλήκτρο **BACK** για να μετακινηθείτε στην προηγούμενη οθόνη.

- Στις παρακάτω χώρες, μπορεί να χρησιμοποιηθεί το καλώδιο DVB: Γερμανία, Ολλανδία, Σουηδία, Ελβετία, Δανία, Αυστρία, Φινλανδία, Νορβηγία, Σλοβενία, Ουγγαρία, Ουκρανία. (Μπορεί να προστεθεί η υποστηριζόμενη χώρα.)
- Η ψηφιακή TV δεν μπορεί να χρησιμοποιηθεί στις ακόλουθες χώρες: Σλοβακία, Βοσνία, Σερβία, Βουλγαρία, Αλβανία, Καζακστάν

## Εάν θέλετε να επιλέξετε το καλώδιο,

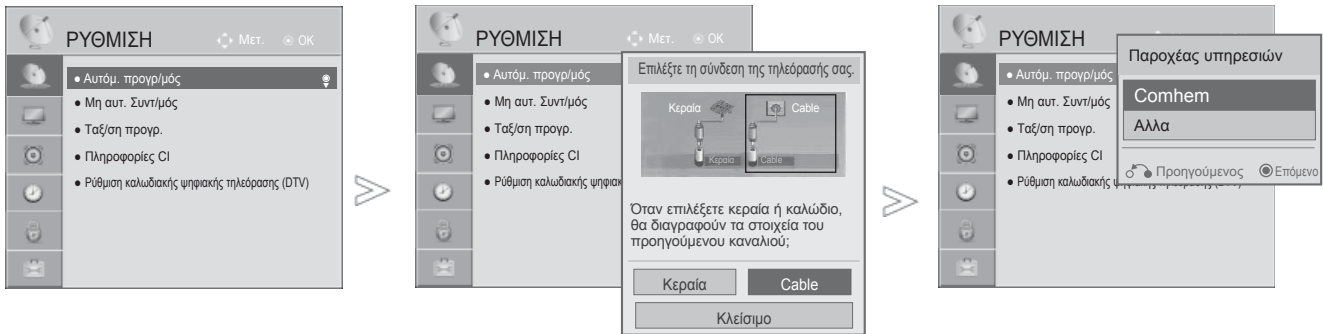

- 1 Επιλογή **ΡΥΘΜΙΣΗ**.
- 2 Επιλογή **Αυτόμ. προγράμ/μός**.
- 3 Επιλογή **καλώδιο**.
- 4 Επιλογή **Comhem** ή **Other(άλλο)**.
- 5 Επιλογή **γρήγορα** ή **πλήρως**.

- Χρησιμοποιήστε τα **ΑΡΙΘΜΗΤΙΚΑ** πλήκτρα για να εισάγετε έναν τετραψήφιο κωδικό πρόσβασης στη ρύθμιση **Lock System 'On'** (Κλείδωμα συστήματος 'Ενεργοποιημένο').
- Όταν επιλέγετε Καλωδιακή τηλεόραση, η οθόνη επιλογής Πάροχοι υπηρεσιών καλωδιακής τηλεόρασης μπορεί να διαφέρει ή να μην υπάρχει, ανάλογα με την κατάσταση Καλωδιακής τηλεόρασης για την αντιστοιχη χώρα.
- Το αναδυόμενο παράθυρο για την επιλογή μεταξύ των Παροχές υπηρεσιών πάροχοι υπηρεσιών εμφανίζεται αρχικά μόνο για τις 3 περιπτώσεις πρόσβασης στο μενού Αρχική ρύθμιση, όταν αλλάζεται από τη λειτουργία Κεραία σε Καλωδιακή, ή όταν προσπελάζεται το μενού αφού αλλάξετε τη ρύθμιση Χώρα.
- Όταν θέλετε να επιλέξετε μεταξύ του **Παροχές υπηρεσιών** χωριστά από τις 3 παραπάνω περιπτώσεις, μπορείτε να το κάνετε επιλέγοντας **Ρύθμιση->Ρύθμιση καλωδίου DTV->Πάροχος υπηρεσίας**.

- Πιέστε το πλήκτρο **MENU/EXIT** για να επιστρέψετε στο κανονική προβολή της τηλεόρασης.
- Πιέστε το πλήκτρο **BACK** για να μετακινηθείτε στην προηγούμενη οθόνη.

- Αποκτηθείσα πιστοποίηση SO: Σουηδία(Comhem, Canal Digital), Δανία(YouSee, Canal Digital, Stofa), Νορβηγία(Canal Digital), Ολλανδία(Ziggo), Ουκρανία(Volia-Cable).
- Εάν δεν υπάρχουν οι Πάροχοι Υπηρεσιών που επιθυμείτε, επιλέξτε Other Operators (Άλλοι πάροχοι υπηρεσιών).
- Εάν επιλέξετε "Other Operators" (Άλλοι χειριστές) ή εάν η επιλεγμένη χώρα υποστηρίζει μόνο τη λειτουργία "Other Operators" (Άλλοι χειριστές), η αναζήτηση όλων των καναλιών ενδέχεται να διαρκέσει μερικά λεπτά ή ενδέχεται να εξαιρεθούν ορισμένα κανάλια από την αναζήτηση. Εάν ορισμένα από τα κανάλια δεν εμφανίζονται, ακολουθήστε τα παρακάτω βήματα:
  1. **ΡΥΘΜΙΣΗ -> Αυτόμ. προγράμ/μός -> Καλωδιακό -> Ρύθμιση**
  2. Στο **Οικιακός εξοπλισμός συντονισμού** μεταβείτε από την επιλογή **"Απενεργ/νο"** στην επιλογή **"Ενέργ/νο"**
  3. Εισαγάγετε επιπλέον τιμές για ρυθμίσεις όπως η συχνότητα, ο ρυθμός μετάδοσης συμβόλων, η διαμόρφωση και το ID του δικτύου.  
(Για περισσότερες πληροφορίες σχετικά με τα παραπάνω θέματα συμβουλευτείτε τον πάροχο υπηρεσιών καλωδιακής τηλεόρασης.)

# ΠΑΡΑΚΟΛΟΥΘΗΣΗ ΤΗΛΕΟΡΑΣΗΣ / ΕΛΕΓΧΟΣ ΠΡΟΓΡΑΜΜΑΤΟΣ

## ■ Όταν επιλέγετε τη λειτουργία Quick (γρήγορα),

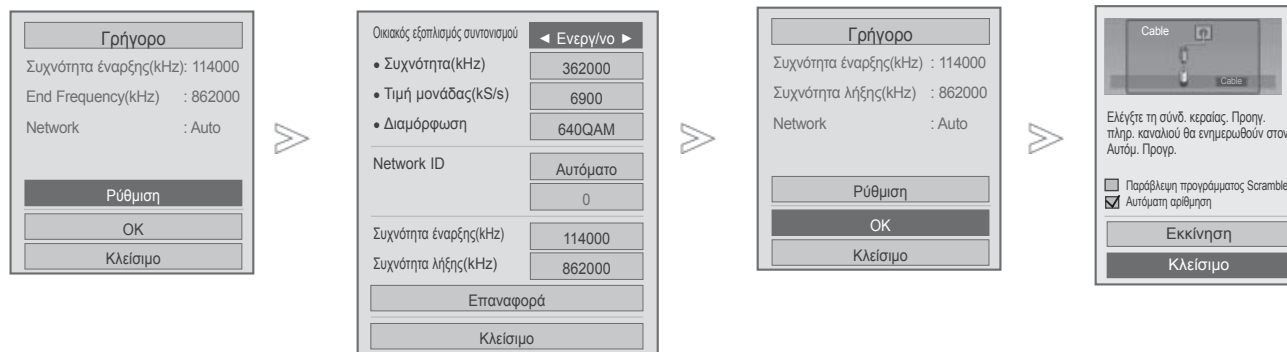





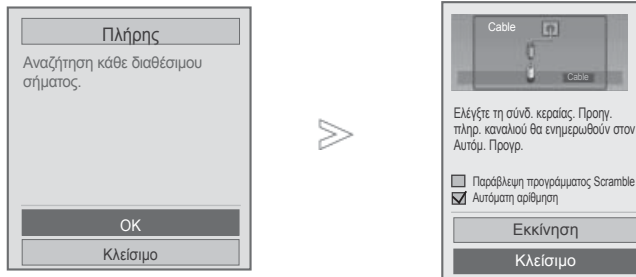

6. Επιλογή **γρήγορα**.
7. Επιλογή **ρυθμίσεις**.
8. Πραγματοποιήστε τις κατάλληλες ρυθμίσεις.
9. Επιλογή **Κλείσιμο**.
10. Επιλογή **OK**.
11. Επιλογή **Εκκίνηση**.
12. Εκτέλεση **Αυτόμ. προγρ/μός**.

- Εάν θέλετε να συνεχιστεί ο αυτόματος προγραμματισμός, επιλέξτε Εκκίνηση χρησιμοποιώντας τα πλήκτρα ^ v . Στη συνέχεια, πατήστε **OK**. Διαφορετικά, επιλέξτε Κλείσιμο.
- **Αυτόματη αρίθμηση:** Αποφασίστε αν θα χρησιμοποιήσετε τους αριθμούς προγράμματος, όπως αποστέλλονται από τους σταθμούς εκπομπής για συντονισμό προγράμματος, όπως αποστέλλονται από τους σταθμούς εκπομπής για συντονισμό.
- **Παράβλεψη προγράμματος Scramble :** Το κανάλι Scramble βρίσκεται μεταξύ του αυτόματου συντονισμού και χειροκίνητου συντονισμού.

- Πιέστε το πλήκτρο **MENU/EXIT** για να επιστρέψετε στο κανονική προβολή της τηλεόρασης.
- Πιέστε το πλήκτρο **BACK** για να μετακινηθείτε στην προηγούμενη οθόνη.

## ■ Όταν επιλέγετε τη λειτουργία Πλήρης,



- 6  Επιλογή **πλήρης**.
- 7   Επιλογή **OK**.
- 8   Επιλογή **Εκκίνηση**.
- 9  Εκτέλεση **Αυτόμ. προγρ/μός**.

- Εάν θέλετε να συνεχιστεί ο αυτόματος προγραμματισμός, επιλέξτε Εκκίνηση χρησιμοποιώντας τα πλήκτρα ^ v. Στη συνέχεια, πατήστε **OK**. Διαφορετικά, επιλέξτε Κλείσιμο.
- **Αυτόματη αρίθμηση:** Αποφασίστε αν θα χρησιμοποιήσετε τους αριθμούς προγράμματος, όπως αποστέλλονται από τους σταθμούς εκπομπής για συντονισμό προγράμματος, όπως αποστέλλονται από τους σταθμούς εκπομπής για συντονισμό.
- **Παράβλεψη προγράμματος Scramble :** Το κανάλι Scramble βρίσκεται μεταξύ του αυτόματου συντονισμού και χειροκίνητου συντονισμού.
- Δεν μπορείτε να επιλέξετε Πλήρης όταν ο παροχέας υπηρεσιών έχει ρυθμιστεί σε "Ziggo" ή "Άλλοι παροχείς" της Ολλανδίας.

- Πιέστε το πλήκτρο **MENU/EXIT** για να επιστρέψετε στο κανονική προβολή της τηλεόρασης.
- Πιέστε το πλήκτρο **BACK** για να μετακινηθείτε στην προηγούμενη οθόνη.

# ΠΑΡΑΚΟΛΟΥΘΗΣΗ ΤΗΛΕΟΡΑΣΗΣ / ΕΛΕΓΧΟΣ ΠΡΟΓΡΑΜΜΑΤΟΣ

Οι παρακάτω τιμές απαιτούνται για τη γρήγορη και σωστή αναζήτηση όλων των διαθέσιμων προγραμμάτων.

Οι τόξ που χρησιμοποιούνται συνήθως παρέχονται ως "προεπιλογή".

Κατά την εκτέλεση του Αυτόματη ρύθμιση σε λειτουργία καλωδιακής DVB, εάν επιλέξετε Πλήρης θα εκτελεστεί αναζήτηση σε όλες τις συχνότητες για την εύρεση διαθέσιμων καναλιών.

Σε περίπτωση που το πρόγραμμα δεν ανιχνεύεται με την επιλογή Default (προεπιλογή), εκτελέστε την αναζήτηση με την επιλογή Full (πλήρης).

Ωστόσο, σε περίπτωση που το πρόγραμμα ανιχνεύεται μέσω της επιλογής Full, ο χρόνος του Auto Tuning (αυτόματου συντονισμού) μπορεί να διαρκέσει αρκετά.

- **Συχνότητα** : Καταχωρήστε μια συχνότητα ορισμένη από το χρήστη.
- **Τιμή μονάδας**: Εισάγετε έναν ρυθμό συμβόλων που καθορίζεται από τον χρήστη (Ρυθμός συμβόλων: Ταχύτητα με την οποία μια συσκευή όπως ένα μόντεμ στέλνει σύμβολα σε ένα κανάλι)
- **Διαμόρφωση**: Εισάγετε μια διαμόρφωση εύρους που καθορίζεται από τον χρήστη. (Διαμόρφωση εύρους: Φόρτωση σημάτων ήχου ή εικόνας σε φορέα).
- **Αναγν. Δικτ.** : Μοναδικό αναγνωριστικό που εκχωρείται σε κάθε χρήστη.
- **Συχνότητα έναρξης** : Καταχωρήστε ένα εύρος συχνοτήτων Έναρξης ορισμένο από το χρήστη.
- **Συχνότητα λήξης** : Καταχωρήστε ένα εύρος συχνοτήτων Λήξης ορισμένο από το χρήστη.



# CABLE DTV SETTING(ΡΥΘΜΙΣΗ ΚΑΛΩΔΙΟΥ DTV)



## (IN CABLE MODE MINO)(ΜΟΝΟ ΣΤΗ ΛΕΚΤΟΥΡΓΙΑ ΜΕ ΚΑΛΩΔΙΟ)

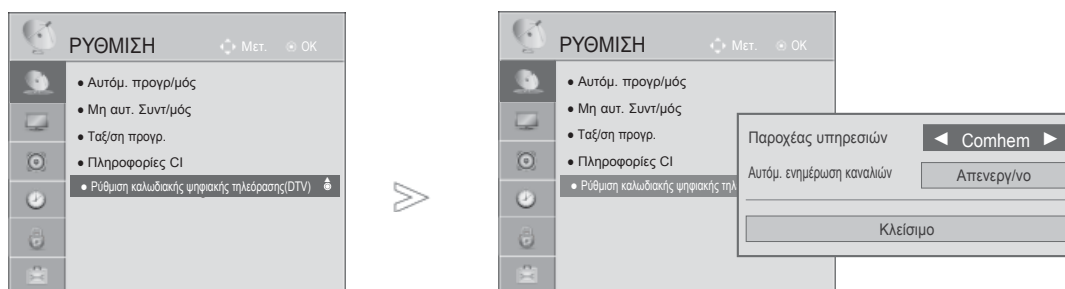

Το εύρος που ο χρήστης μπορεί να επιλέξει από το μενού του Παρόχου υπηρεσιών διαφέρει, εξαρτάται από τον αριθμό που υποστηρίζει ο Πάροχος κάθε χώρα, και εάν ο αριθμός των υπηρεσιών του Παρόχου κάθε χώρας είναι 1, η αντίστοιχη λειτουργία παραμένει ανενεργή.



Μετά την αλλαγή του Παρόχου, θα προειδοποιητικό παράθυρο αναγράφει τον χάρτη των καναλιών και πρόκειται να διαγραφεί όταν πατηθεί το πλήκτρο OK, ή Close(κλείσιμο). Ένα αναδυόμενο παράθυρο αυτόματου συντονισμού εμφανίζεται όταν επιλεγεί το 'YES(ναι)'.



1   Επιλογή **ΡΥΘΜΙΣΗ**.

2   Επιλογή ρύθμιση καλωδίου DTV.

3   Επιλογή **Service Operator**(πάροχος υπηρεσιών) ή **Channel Auto Update**(Αυτόμ. ενημέρωση καναλιών).

4   Επιλογή επιθυμητής Πηγής.

- 1. Εάν επιλέξετε Cable (Καλωδιακή), θα δείτε το μενού Cable DTV Setting (Ρύθμιση καλωδιακής DTV).
- Όταν η **Αυτόμ. ενημέρωση καναλιών** είναι στη θέση **Ενεργ/νο**, μπορείτε να ενημερώσετε τις πληροφορίες όλων των προγραμμάτων που μπορούν να ενημερωθούν, συμπεριλαμβανομένου του προγράμματος που παρακολουθείτε τη δεδομένη στιγμή.
- Όταν η **Αυτόμ. ενημέρωση καναλιών** είναι στη θέση **Απενεργ/νο**, μπορείτε να ενημερώσετε τις πληροφορίες για το πρόγραμμα που παρακολουθείτε τη δεδομένη στιγμή.
- Δεν μπορείτε να επιλέξετε τη **Ρύθμιση καλωδιακής ψηφιακής τηλεόρασης (DTV)** όταν ο παροχέας υπηρεσιών έχει ρυθμιστεί σε "Ziggo".

- Πιέστε το πλήκτρο **MENU/EXIT** για να επιστρέψετε στο κανονική προβολή της τηλεόρασης.
- Πιέστε το πλήκτρο **BACK** για να μετακινηθείτε στην προηγούμενη οθόνη.

# ΠΑΡΑΚΟΛΟΥΘΗΣΗ ΤΗΛΕΟΡΑΣΗΣ / ΕΛΕΓΧΟΣ ΠΡΟΓΡΑΜΜΑΤΟΣ

## ΜΗ ΑΥΤΟΜΑΤΟΣ ΣΥΝΤΟΝΙΣΜΟΣ ΠΡΟΓΡΑΜΜΑΤΩΝ (ΣΕ ΨΗΦΙΑΚΗ ΚΑΤΑΣΤΑΣΗ ΛΕΙΤΟΥΡΓΙΑΣ)

Η λειτουργία Μη συτ. Συντ/μός (Μη αυτόματος προγραμματισμός) επιτρέπει τη χειροκίνητη προσθήκη ενός προγράμματος στη λίστα προγραμμάτων σας.

Εάν θέλετε να επιλέξετε την κεραία,

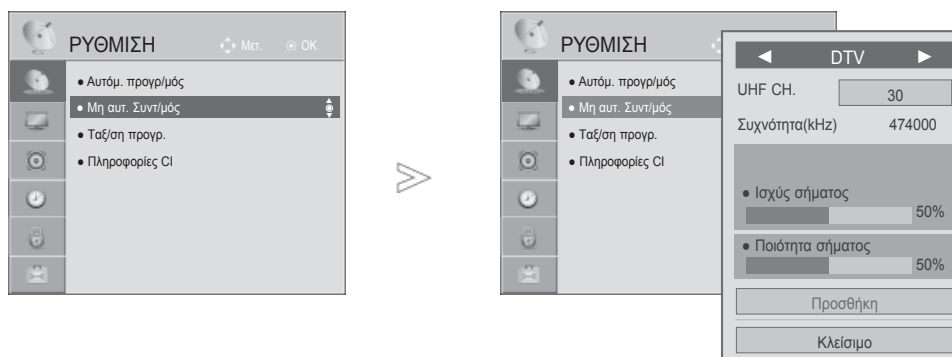









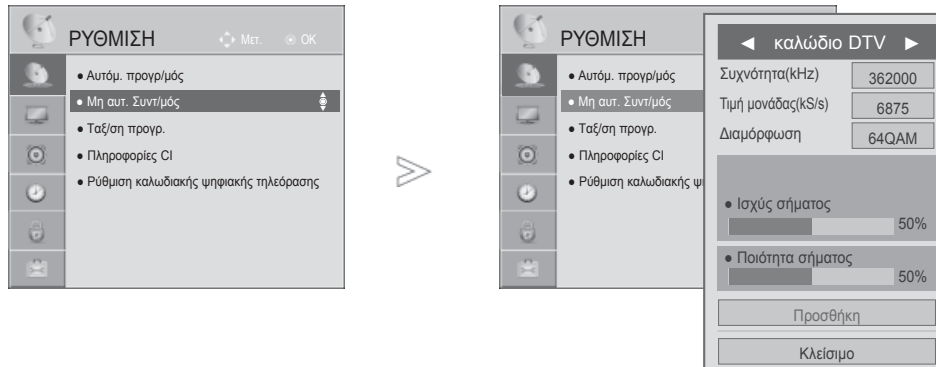

1. Επιλογή **ΡΥΘΜΙΣΗ**.
2. Επιλογή **Μη συτ. Συντ/μός**.
3. Επιλογή **DTV**.
4. Επιλογή του αριθμού του καναλιού που επιθυμείτε.
5. Επιλογή ανανέωση ή προσθήκη εάν εμφανιστεί το σήμα.

- Χρησιμοποιήστε τα ΑΡΙΘΜΗΤΙΚΑ πλήκτρα για να εισάγετε έναν τετραψήφιο κωδικό πρόσβασης στη ρύθμιση Σύστημα κλειδών. Οπ' (Κλειδωμα συστήματος 'Ενεργοποιημένο').
- Μπορείτε να επιλέξετε **SBAND** όταν έχετε ορίσει ως χώρα "Νορβηγία, Λετονία".

- Πιέστε το πλήκτρο **MENU/EXIT** για να επιστρέψετε στο κανονική προβολή της τηλεόρασης.
- Πιέστε το πλήκτρο **BACK** για να μετακινηθείτε στην προηγούμενη οθόνη.

Εάν θέλετε να επιλέξετε το καλώδιο,



- 1   Επιλογή **ΡΥΘΜΙΣΗ**.
- 2   Επιλογή **Μη αυτ. Συντίμους**.
- 3   Επιλογή **Καλωδιακή DTV**(καλώδιο DTV).
- 4    Πραγματοποιήστε τις κατάλληλες ρυθμίσεις.

- Χρησιμοποιήστε τα ΑΡΙΘΜΗΤΙΚΑ πλήκτρα για να εισάγετε έναν τετραψήφιο κωδικό πρόσβασης στη ρύθμιση Lock System 'Οη' (Κλείδωμα συστήματος 'Ενεργοποιημένο').
- **Τιμή μονάδας** : Εισάγετε έναν ρυθμό συμβόλων που καθορίζεται από τον χρήστη (Ρυθμός συμβόλων: Ταχύτητα με την οποία μια συσκευή όπως ένα μόντεμ στέλνει σύμβολα σε ένα κανάλι).
- **Διαμόρφωση** : Εισάγετε μια διαμόρφωση εύρους που καθορίζεται από τον χρήστη. (Διαμόρφωση εύρους: Φόρτωση σημάτων ήχου ή εικόνας σε φερόα .
- Δεν μπορείτε να επιλέξετε την **καλώδιο DTV** όταν ο παροχέας υπηρεσιών έχει ρυθμιστεί σε "**Ziggo**" ή "**Άλλοι παροχείς**" της Ολλανδίας.

- Πιέστε το πλήκτρο **MENU/EXIT** για να επιστρέψετε στο κανονική προβολή της τηλεόρασης.
- Πιέστε το πλήκτρο **BACK** για να μετακινηθείτε στην προηγούμενη οθόνη.

# ΠΑΡΑΚΟΛΟΥΘΗΣΗ ΤΗΛΕΟΡΑΣΗΣ / ΕΛΕΓΧΟΣ ΠΡΟΓΡΑΜΜΑΤΟΣ

## ΜΗ ΑΥΤΟΜΑΤΟΣ ΣΥΝΤΟΝΙΣΜΟΣ ΠΡΟΓΡΑΜΜΑΤΩΝ (ΣΕ ΑΝΑΛΟΓΙΚΗ ΚΑΤΑΣΤΑΣΗ ΛΕΙΤΟΥΡΓΙΑΣ)

Ο χειροκίνητος προγραμματισμός επιτρέπει τον χειροκίνητο συντονισμό και την ταξινόμηση των σταθμών με τη σειρά που επιθυμείτε.

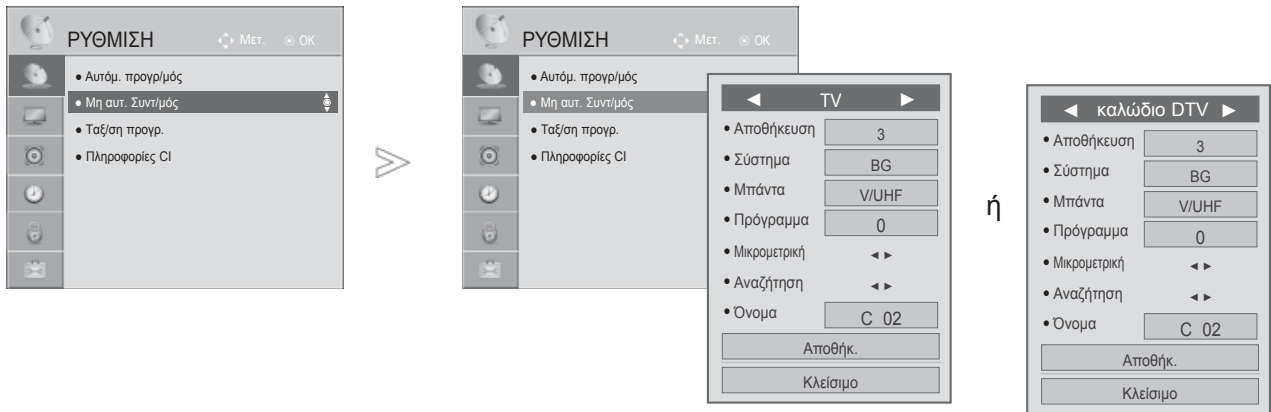

ΠΑΡΑΚΟΛΟΥΘΗΣΗ ΤΗΛΕΟΡΑΣΗΣ / ΕΛΕΓΧΟΣ ΠΡΟΓΡΑΜΜΑΤΟΣ

1. Επιλογή **ΡΥΘΜΙΣΗ**.
2. Επιλογή **Μη συτ. Συντ/μός**.
3. Επιλογή **TV** ή **Καλωδιακή TV** (καλώδιο τηλεόρασης).
4. Επιλογή του αριθμού του προγράμματος που επιθυμείτε.
5. Επιλογή ενός συστήματος τηλεόρασης.
6. Επιλογή **V/UHF** ή **Cable**.
7. Επιλογή του αριθμού του καναλιού που επιθυμείτε.
8. Έναρξη διαδικασίας αναζήτησης.
9. Επιλογή **Αποθήκ.**

- Πιέστε το πλήκτρο **MENU/EXIT** για να επιστρέψετε στο κανονική προβολή της τηλεόρασης.
- Πιέστε το πλήκτρο **BACK** για να μετακινηθείτε στην προηγούμενη οθόνη.

- Χρησιμοποιήστε τα ΑΡΙΘΜΗΤΙΚΑ πλήκτρα για να εισάγετε έναν τετραψήφιο κωδικό πρόσβασης στη ρύθμιση Σύστημα κλειδών. 'Οπ' (Κλειδί/συστήματος 'Ενεργοποιημένο').
- **L** : SECAM L/L' (προαιρετικά)  
**BG**: PAL B/G, SECAM B/G (Ευρώπη/Ανατολική Ευρώπη/Ασία/Νέα Ζηλανδία/Μέση Ανατολή/Αφρική)  
**I** : PAL I (Ηνωμένο Βασίλειο/Ιρλανδία/Χονγκ Κονγκ/ Νότια Αφρική)  
**DK** : PAL D/K, SECAM D/K (Ανατολική Ευρώπη/Κίνα/Αφρική/CIS)
- Για να αποθηκεύσετε ένα άλλο κανάλι, επαναλάβετε τα βήματα 4 έως 9.

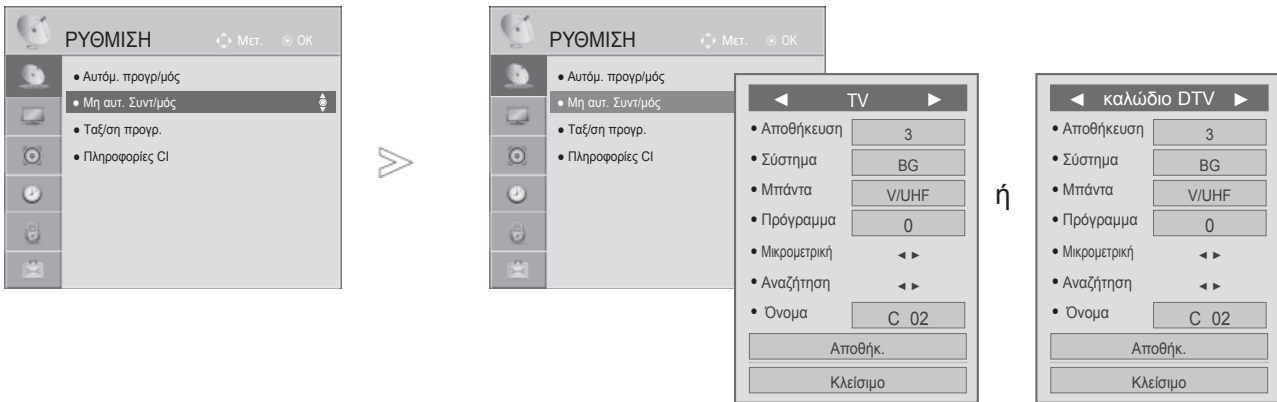

## ■ Ορισμός ονόματος σταθμού

Επίσης μπορείτε να ορίσετε ένα όνομα σταθμού μήκους 5 χαρακτήρων για κάθε αριθμό προγράμματος.

- 1 Επιλογή **ΡΥΘΜΙΣΗ**.
- 2 Επιλογή **Μη αυτ. Συντ/μός**.
- 3 Επιλογή **TV** ή **Καλωδιακή TV** (καλώδιο τηλεόρασης).
- 4 Επιλογή **Όνομα**.

- Επιλογή τη θέση και, στη συνέχεια, το δεύτερο χαρακτήρα και συνεχίστε με τον ίδιο τρόπο.
- Μπορείτε να χρησιμοποιήσετε τα γράμματα της αλφαβήτου **A** ως **Z**, τους αριθμούς **0** έως **9**, τα **+/-** και το κενό.
- 5 Επιλογή **Κλείσιμο**.
  - 6 Επιλογή **Κλείσιμο**.
  - 7 Επιλογή **Αποθήκ.**.

## ■ Μυntonισμός ακριδείας

Συνήθως ο συντονισμός ακριβείας είναι απαραίτητος μόνο όταν η λήψη είναι κακή.

- 1 Επιλογή **ΡΥΘΜΙΣΗ**.
- 2 Επιλογή **Μη αυτ. Συντ/μός**.
- 3 Επιλογή **TV** ή **Καλωδιακή TV** (καλώδιο τηλεόρασης).
- 4 Επιλογή **Μικρομετρική**.
- 5 Δυνατότητα μικροσυντονισμού για βέλτιστη εικόνα και ήχο.
- 6 Επιλογή **Αποθήκ.**.

- Πιέστε το πλήκτρο **MENU/EXIT** για να επιστρέψετε στο κανονική προβολή της τηλεόρασης.
- Πιέστε το πλήκτρο **BACK** για να μετακινηθείτε στην προηγούμενη οθόνη.

# ΠΑΡΑΚΟΛΟΥΘΗΣΗ ΤΗΛΕΟΡΑΣΗΣ / ΕΛΕΓΧΟΣ ΠΡΟΓΡΑΜΜΑΤΟΣ

## ΤΑΞ/ΣΗ ΠΡΟΓΡ.

Εάν παραλείψετε έναν αριθμό προγράμματος, τότε δεν θα μπορείτε να τον επιλέξετε από το πλήκτρο P ^ v κατά την προβολή τηλεόρασης.

Εάν θέλετε να επιλέξετε το πρόγραμμα που παραλείψατε, πληκτρολογήστε απευθείας τον αριθμό προγράμματος με τα ΑΡΙΘΜΗΤΙΚΑ πλήκτρα ή επιλέξτε το από το μενού Ταξ/ση προγρ.(Επεξεργασία προγράμματος).

Η λειτουργία αυτή σας επιτρέπει να παραλείψετε τα αποθηκευμένα προγράμματα.

Μπορείτε να αλλάξετε τον αριθμό του προγράμματος χρησιμοποιώντας τη λειτουργία "Move" (Μετακίνηση), εάν η ρύθμιση "Automatic Numbering" (Αυτοματη αρίθμηση) δεν είναι επιλεγμένη όταν εκκινείτε τη λειτουργία Auto Tuning (Αυτόματος Συντονισμός).

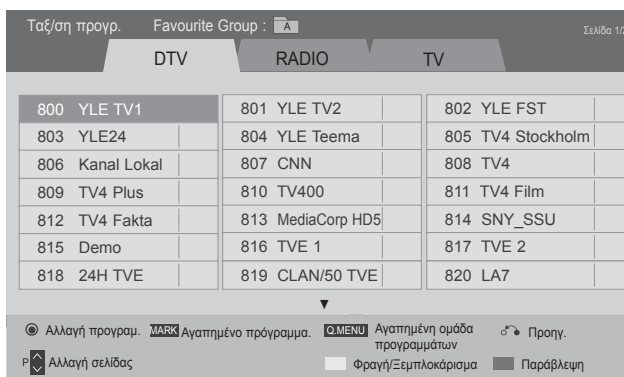
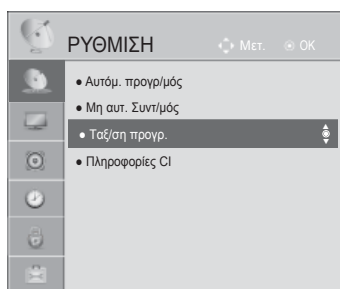

ή

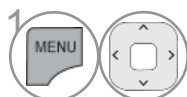

1 Επιλογή **ΡΥΘΜΙΣΗ**.

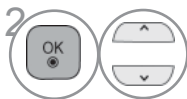

2 Επιλογή **Ταξ/ση προγρ.**



3 Μετάβαση στο **Ταξ/ση προγρ.**



4 Επιλογή του προγράμματος που επιθυμείτε να αποθηκεύσετε ή να παρακάμψετε.

- Πιέστε το πλήκτρο **MENU/EXIT** για να επιστρέψετε στο κανονική προβολή της τηλεόρασης.
- Πιέστε το πλήκτρο **BACK** για να μετακινηθείτε στην προηγούμενη οθόνη.

## ΣΕ ΚΑΤΑΣΤΑΣΗ ΛΕΙΤΟΥΡΓΙΑΣ DTV/ΡΑΔΙΟΦΩΝΟΥ

### ■ Παράλειψη ενός αριθμού προγράμματος

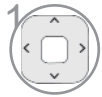

1 Επιλογή τον αριθμό του προγράμματος που επιθυμείτε να παρακάμψετε.



2 Θέστε τον αριθμό προγράμματος σε μπλε.



3 Απελευθερώστε.

- Όταν παραλείπεται ένας αριθμός προγράμματος σημαίνει ότι δεν θα έχετε τη δυνατότητα να το επιλέξετε με τα πλήκτρα P ^ v κατά την κανονική λειτουργία παρακολούθησης τηλεόρασης.
- Εάν θέλετε να επιλέξετε το παραληφθέν πρόγραμμα, πληκτρολογήστε τον αριθμό προγράμματος απευθείας με τα ΑΡΙΘΜΗΤΙΚΑ πλήκτρα ή επιλέξτε το από το πρόγραμμα επεξεργασίας ή τη λειτουργία EPG.

### ■ Locking a programme number (κλείδωμα αριθμού προγράμματος)



1 Επιλογή τον αριθμό ενός προγράμματος που θα θέλατε να κλειδώσετε.



2 Αλλάξτε τον αριθμό του προγράμματος σε κίτρινο.



3 Απελευθερώστε.

- Μπορεί να θεωρηθεί ως κλειδωμένο πρόγραμμα ακόμα και όταν η λειτουργία Lock System (κλείδωμα συστήματος) είναι απενεργοποιημένη (off).

## ΣΕ ΚΑΤΑΣΤΑΣΗ ΛΕΙΤΟΥΡΓΙΑΣ ΤΗΛΕΟΡΑΣΗΣ

Η λειτουργία αυτή σας επιτρέπει να διαγράψετε ή παραλείψετε τα αποθηκευμένα προγράμματα. Μπορείτε επίσης να μετακινήσετε ορισμένα κανάλια και να χρησιμοποιήσετε άλλους αριθμούς προγραμμάτων.

### ■ Διαγραφή ενός προγράμματος

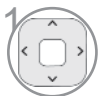

1 Επιλογή τον αριθμό του προγράμματος που επιθυμείτε να διαγράψετε.



2 Θέστε τον αριθμό προγράμματος σε κόκκινο.

- Το επιλεγμένο πρόγραμμα διαγράφεται, όλα τα επόμενα προγράμματα ανεβαίνουν μία θέση.

### ■ Μετακίνηση ενός προγράμματος



1 Επιλογή τον αριθμό του προγράμματος που επιθυμείτε να μετακινήσετε.





2 Θέστε τον αριθμό προγράμματος σε πράσινο.



3 Απελευθερώστε.



# ΠΑΡΑΚΟΛΟΥΘΗΣΗ ΤΗΛΕΟΡΑΣΗΣ / ΕΛΕΓΧΟΣ ΠΡΟΓΡΑΜΜΑΤΟΣ

## ■ Παράλειψη ενός αριθμού προγράμματος

-  Επιλογή τον αριθμό του προγράμματος που επιθυμείτε να παρακάμψετε.
-  **Μπλε** Θέστε τον αριθμό προγράμματος σε μπλε.
-  **Μπλε** Απελευθερώστε.



- Όταν παραλείπεται ένας αριθμός προγράμματος σημαίνει ότι δεν θα έχετε τη δυνατότητα να το επιλέξετε με τα πλήκτρα P ^ v κατά την κανονική λειτουργία παρακολούθησης τηλεόρασης.
- Εάν θέλετε να επιλέξετε ένα πρόγραμμα που έχει παραλειφθεί, εισάγετε άμεσα τον αριθμό προγράμματος με τα ΑΡΙΘΜΗΤΙΚΑ πλήκτρα ή επιλέξτε το στην επεξεργασία προγραμμάτων ή το μενού πίνακα.

## ■ Auto Sort (Αυτόματη ταξινόμηση)

-   Έναρξη της διαδικασίας «Auto Sort» (Αυτόματη ταξινόμηση).

- Μετά την ενεργοποίηση της λειτουργίας «Auto Sort» (Αυτόματη ταξινόμηση), δεν μπορείτε πλέον να επεξεργαστείτε προγράμματα.

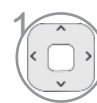

## ■ Locking a programme number (κλείδωμα αριθμού προγράμματος)

-  Επιλογή τον αριθμό ενός προγράμματος που θα θέλατε να κλειδώσετε.
-  **Κίτρινο** Αλλάξτε τον αριθμό του προγράμματος σε κίτρινο.
-  **Κίτρινο** Απελευθερώστε.

- Μπορεί να θεωρηθεί ως κλειδωμένο πρόγραμμα ακόμα και όταν η λειτουργία Lock System (κλείδωμα συστήματος) είναι απενεργοποιημένη (off).

## ■ Επιλογή αγαπημένου προγράμματος

Τα αγαπημένα προγράμματα είναι ένα χαρακτηριστικό διευκόλυνσης που επιτρέπει να σαρώσετε προγράμματα της επιλογής σας χωρίς να πρέπει να περιμένετε την τηλεόραση να σαρώσει όλα τα ενδιάμεσα προγράμματα.

-  Επιλογή το πρόγραμμα που θέλετε.
-  Εισάγετε το πρόγραμμα που θέλετε στην τρέχουσα λίστα με τα Αγαπημένα.
-  **MARK FAV** Απελευθερώστε.



---

■ **Selecting favourite programme group(επιλογή προγράμματος από τη λίστα με τα Αγαπημένα)**

1  Επιλογή το πρόγραμμα που θέλετε.

2  Εμφανίζεται ένα αναδυόμενο παράθυρο όπου μπορεί να μεταβληθεί η λίστα Αγαπημένα.

3  Επιλογή τη λίστα Αγαπημένα.

# ΠΑΡΑΚΟΛΟΥΘΗΣΗ ΤΗΛΕΟΡΑΣΗΣ / ΕΛΕΓΧΟΣ ΠΡΟΓΡΑΜΜΑΤΟΣ

## CI [COMMON INTERFACE] INFORMATION (ΠΛΗΡΟΦΟΡΙΕΣ CI [ΚΟΙΝΗ ΔΙΕΠΑΦΗ])

Η λειτουργία αυτή σας επιτρέπει να παρακολουθήσετε ορισμένες κωδικοποιημένες υπηρεσίες (υπηρεσίες που παρέχονται επι εληρωμή). Εάν αφαιρέσετε τη λειτουργική μονάδα CI, δεν θα μπορείτε να παρακολουθήσετε τις κωδικοποιημένες υπηρεσίες. Όταν η λειτουργική μονάδα εισάγεται στην υποδοχή CI, μπορείτε να αποκτήσετε πρόσβαση στο μενού της λειτουργικής μονάδας. Για να αγοράσετε λειτουργική μονάδα και έξυπνη, κάρτα απευθυνθείτε στον προμηθευτή σας. Μην εισάγετε και αφαιρέτε συχνά τη λειτουργική μονάδα CAM από τη συσκευή. Υπάρχει κίνδυνος να προκληθεί βλάβη. Όταν η συσκευή ενεργοποιείται, μετά την εισαγωγή της λειτουργικής μονάδας CI, συχνά δεν ακούγεται ήχος.

Ανάλογα με τη λειτουργική μονάδα CI και την έξυπνη κάρτα, υπάρχει περίπτωση η εικόνα να μην είναι κανονική.

Η λειτουργία CI (Common Interface) ενδέχεται να μην διαθέσιμη ανάλογα με τις συνθήκες εκπομπής της κάθε χώρας.

Κατά τη χρήση CAM (Conditional Access Module) να διασφαλίζετε ότι καλύπτει πλήρως τις απαιτήσεις του DVB-CI ή του CI plus.

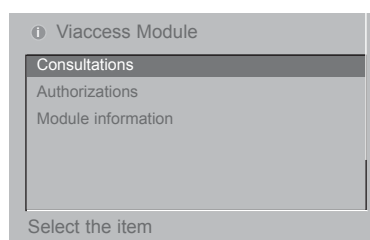
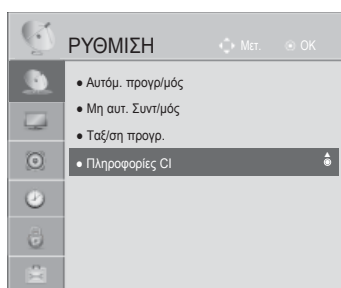

- Η παρούσα ένδειξη OSD είναι αποκλειστικά ενδεικτική και οι επιλογές μενού και η μορφή της οθόνης ποικίλει ανάλογα με τον παροχέα υπηρεσιών ψηφιακών κωδικοποιημένων υπηρεσιών.
- Μπορείτε να αλλάξετε την οθόνη του μενού CI (Κοινή διεπαφή) μέσω του αντιπροσώπου σας.

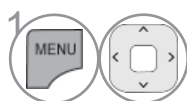

Επιλογή **ΡΥΘΜΙΣΗ**.

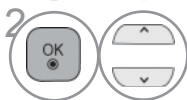

Επιλογή **Πληροφορίες CI**.

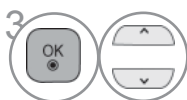

Επιλογή του στοιχείου που θέλετε: Module information (Πλόμερορες smart card information (Πλόμερορες κάρτας πρόσβασης smart card), Γλώσσα, ή software download (Λήψη λογισμικού), κλπ.



Αποθήκευση.

- Πιέστε το πλήκτρο **BACK/EXIT** για να μετακινηθείτε στην προηγούμενη οθόνη.

# SOFTWARE UPDATE(ΕΝΗΜΕΡΩΣΗ ΛΟΓΙΣΜΙΚΟΥ)

Ο όρος Ενημέρωση λογισμικού (Αναβάθμιση λογισμικού) αναφέρεται σε λογισμικό που μπορεί να ληφθεί μέσω του ψηφιακού συστήματος επίγειας ραδιοτηλεοπτικής μετάδοσης.

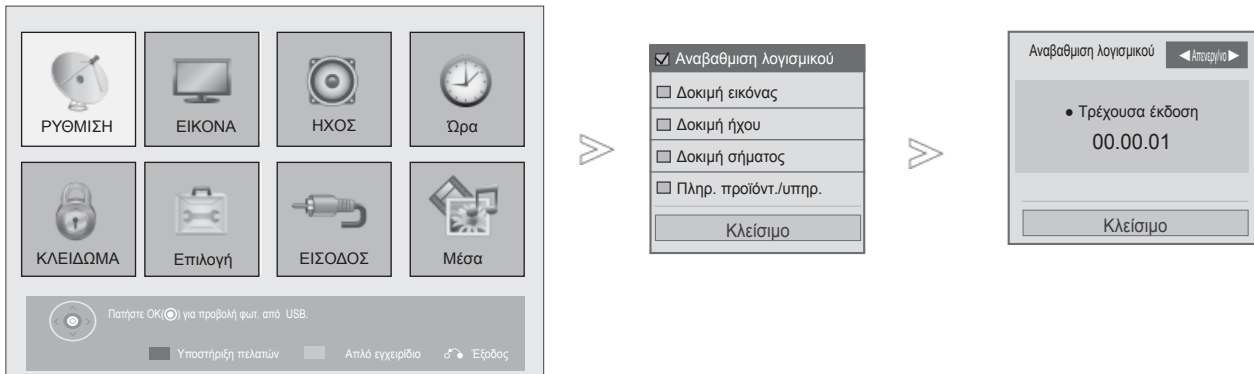

1. **Κόκκινο** Επιλογή **Customer Support**(υποστήριξη πελατών).
2. Επιλογή **Αναβάθμιση λογισμικού**.
3. Επιλογή **Ενεργοποίηση** ή **Απενεργοποίηση**.
  - Εάν επιλέξετε **On** (Ενεργοποίηση), εμφανίζεται ένα πλαίσιο μηνύμαός επιβεβαίωσης για τον χρήστού όπου επισημαίνεται ότι εντοπίστηκε νέο λογισμικό.
4. Αποθήκευση.

- Πιέστε το πλήκτρο **MENU/EXIT** για να επιστρέψετε στο κανονική προβολή της τηλεόρασης.
- Πιέστε το πλήκτρο **BACK** για να μετακινηθείτε στην προηγούμενη οθόνη.

# ΠΑΡΑΚΟΛΟΥΘΗΣΗ ΤΗΛΕΟΡΑΣΗΣ / ΕΛΕΓΧΟΣ ΠΡΟΓΡΑΜΜΑΤΟΣ

## ■ Κατά τη ρύθμιση "Αναβάθμιση λογισμικού" (Ενημέρωση λογισμικού)

Περιστασιακά, η μετάδοση ενημερωμένων ψηφιακών πληροφοριών λογισμικού έχει ως αποτέλεσμα την εμφάνιση του ακόλουθου μενού στην οθόνη της τηλεόρασης.

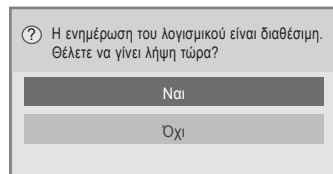

Απλή ενημέρωση: για τρέχουσα ροή ενημέρωσης

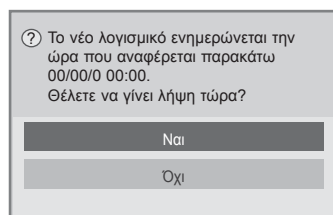

Προγραμματισμένη ενημέρωση: για προγραμματισμένη ροή ενημέρωσης

Όταν το μενού ενημέρωσης του λογισμικού είναι απενεργοποιημένο ("Off") εμφανίζεται το μήνυμα για να το ενεργοποιήσετε ("On").

Όταν επιλέξετε "Yes (ναι)" αρχίζει το κατέβασμα. Σε αυτό το στάδιο, δεν εμφανίζεται κάποιο αναδυόμενο παράθυρο.

Η κατάσταση προόδου του κατεβάσματος, μπορεί να ελεγχθεί από το μενού Software Update(ενημέρωση λογισμικού).

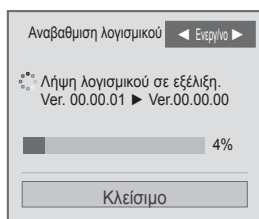

Όταν ολοκληρωθεί το κατέβασμα εμφανίζεται ένα παράθυρο στην οθόνη.

Όταν επιλεγεί το "Yes (ναι)" γίνεται επανεκκίνηση της τηλεόρασης.

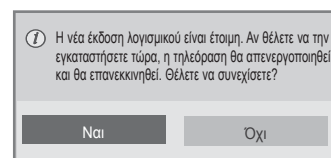





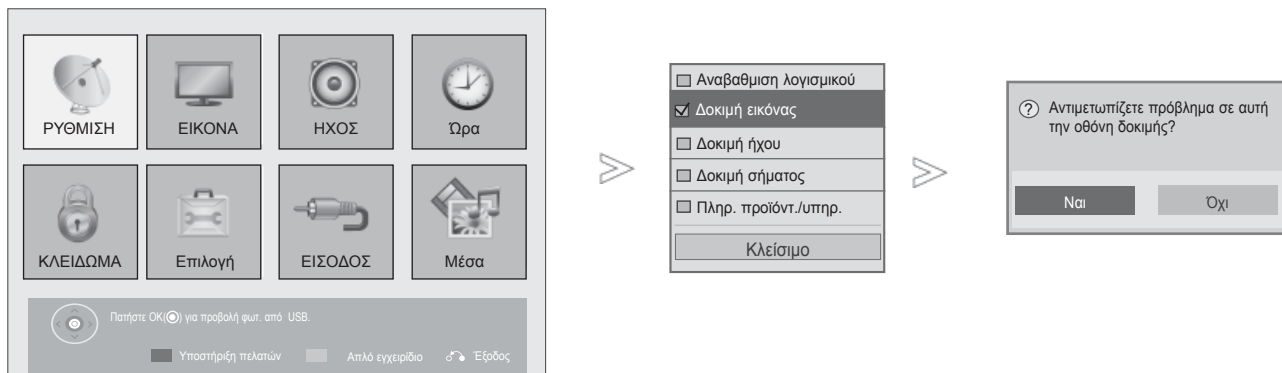

- Κατά τη διαδικασία της ενημέρωσης λογισμικού, εφιστάται η προσοχή σας στα ακόλουθα:
- Δεν πρέπει να διακόπτεται η τροφοδοσία της συσκευής.
- Δεν πρέπει να απενεργοποιείται η συσκευή.
- Μετά την ενημέρωση του Λογισμικού, μπορείτε να επιβεβαιώσετε την έκδοση του ανανεωμένου λογισμικού στο μενού Software Update (ενημέρωση λογισμικού).
- Μπορεί να χρειαστούν ώρες για τη λήψη του λογισμικού για αυτό, εξασφαλίστε ότι δεν θα σημειωθεί διακοπή ισχύος κατά τη λήψη.
- Το λογισμικού κατεβαίνει μόνο στη λειτουργία της Αναμονής ή σε MUX με την Software Update Service (υπηρεσία ανανέωσης λογισμικού), και σταματά όταν το καλώδιο βγει από την πρίζα ή όταν χρησιμοποιείτε MUX δίχως Software Update Service (υπηρεσία ενημέρωσης λογισμικού).
- Όταν επιστρέψετε από τη λειτουργία αναμονής ή MUX με Software Update Service (υπηρεσία ανανέωσης λογισμικού), θα συνεχίσει το κατέβασμα του λογισμικού από το σημείο που διακόπηκε.

# PRODUCT/SERVICE INFORMATION (ΠΛΗΡΟΦΟΡΙΕΣ ΠΡΟΙΟΝΤΟΣ /ΥΠΗΡΕΣΙΩΝ)

Η λειτουργία αυτή είναι μία λειτουργία υποστήριξης πελατών όπου μπορείτε να δείτε τις πληροφορίες για το προϊόν/υπηρεσία και πληροφορίες για το κέντρο υπηρεσιών καταναλωτών.



- 1   Επιλογή **Customer Support** (Υποστήριξη πελατών).
- 2   Επιλογή **Picture Test** (έλεγχος εικόνας) ή **Sound Test** (έλεγχος ήχου).
- 3   Επιλογή **Ναι** ή **Όχι**.

- Πιέστε το πλήκτρο **MENU/EXIT** για να επιστρέψετε στο κανονική προβολή της τηλεόρασης.
- Πιέστε το πλήκτρο **BACK** για να μετακινηθείτε στην προηγούμενη οθόνη.

# ΠΑΡΑΚΟΛΟΥΘΗΣΗ ΤΗΛΕΟΡΑΣΗΣ / ΕΛΕΓΧΟΣ ΠΡΟΓΡΑΜΜΑΤΟΣ

## DIAGNOSTICS (ΔΙΑΓΝΩΣΗ)

Η λειτουργία αυτή σας επιτρέπει να δείτε τις πληροφορίες Manufacturer (Κατασκευαστής), Model/Type (ΜΟΝΤΕΛΟ/ΤΥΠΟΣ), Serial Number (Σειριακός Αριθμός) και Software Version (Έκδοση Λογισμικού).

Εμφανίζονται οι πληροφορίες και η ένταση σήματος του συντονισμένου πολυπλέκτη (\*MUX).

Εμφανίζονται οι πληροφορίες του σήματος και το όνομα υπηρεσίας του επλεγμένου πολυπλέκτη(MUX).

(\*MUX: Ένα υψηλότερο ευρετήριο καναλιών στην ψηφιακή εκπομπή σήματος (ένα α μονό MUX περιέχει πολλαπλά κανάλια))

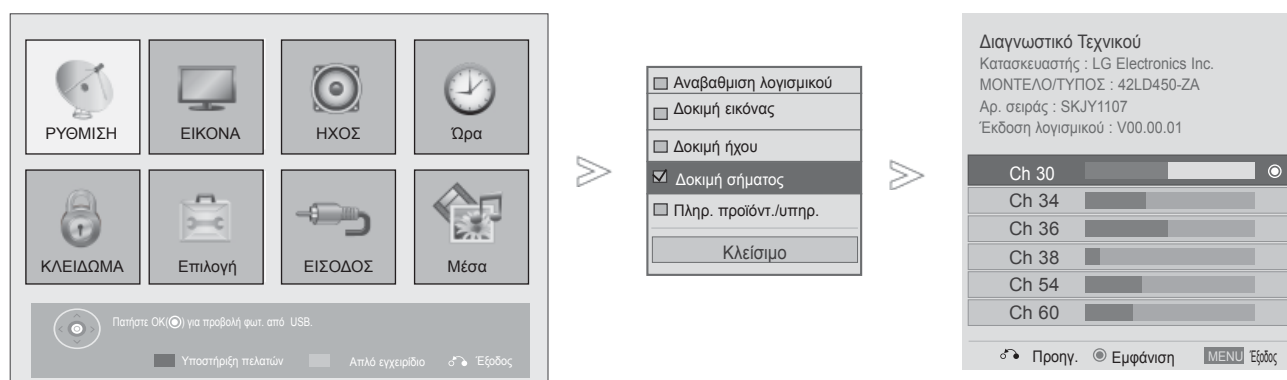

1 **Κόκκινο** Επιλογή **Customer Support** (υποστήριξη πελατών).

2 Επιλογή **Signal Test**(έλεγχος σήματος).

3 Εμφάνιση των εξής στοιχείων: Manufacturer (Κατασκευαστής), Mode/Type (ΜΟΝΤΕΛΟ/ΤΥΠΟΣ), Serial Number (Σειριακός αριθμός) και Software Version (Έκδοση λογισμικού).





4 Εμφάνιση πληροφοριών για το συγκεκριμένο κανάλι.

- Πιέστε το πλήκτρο **MENU/EXIT** για να επιστρέψετε στο κανονική προβολή της τηλεόρασης.
- Πιέστε το πλήκτρο **BACK** για να μετακινηθείτε στην προηγούμενη οθόνη.

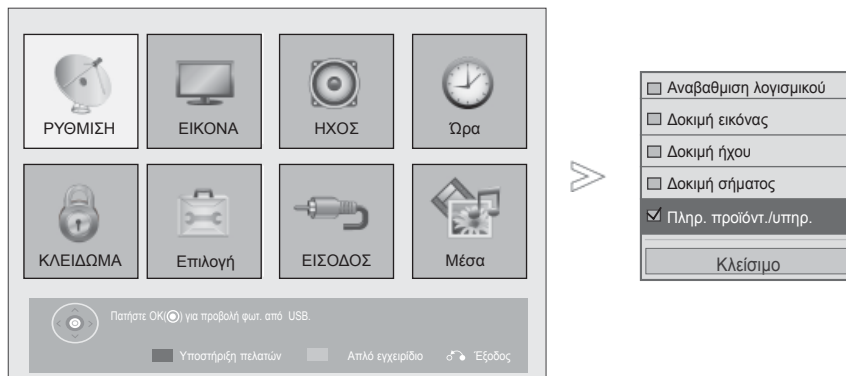
# PRODUCT/SERVICE INFORMATION (ΠΛΗΡΟΦΟΡΙΕΣ ΠΡΟΙΟΝΤΟΣ /ΥΠΗΡΕΣΙΩΝ)

Η λειτουργία αυτή είναι μία λειτουργία υποστήριξης πελατών όπου μπορείτε να δείτε τις πληροφορίες για το προϊόν/υπηρεσία και πληροφορίες για το κέντρο υπηρεσιών καταναλωτών.



1.   Επιλογή **Customer Support**(υποστήριξη πελατών).
2.  Επιλογή **Product/Service Info.**(πληροφορίες προϊόντος/ υπηρεσιών).
3.  Προβολή του μοντέλου/τύπου, της έκδοσης λογισμικού, του αριθμού σειράς, του κέντρου εξυπηρέτησης πελατών και της αρχικής σελίδας.

- Πιέστε το πλήκτρο **MENU/EXIT** για να επιστρέψετε στο κανονική προβολή της τηλεόρασης.
- Πιέστε το πλήκτρο **BACK** για να μετακινηθείτε στην προηγούμενη οθόνη.

# ΠΑΡΑΚΟΛΟΥΘΗΣΗ ΤΗΛΕΟΡΑΣΗΣ / ΕΛΕΓΧΟΣ ΠΡΟΓΡΑΜΜΑΤΟΣ

## SIMPLE MANUAL(ΑΠΛΟ ΕΓΧΕΙΡΙΔΙΟ)

Μπορείτε εύκολα και αποτελεσματικά να αποκτήσετε πρόσβαση στις πληροφορίες της τηλεόρασης, με την προεπισκόπηση ενός απλού εγχειριδίου στην τηλεόραση. Κατά τη λειτουργία Simple Manual(Απλό εγχειρίδιο), ο ήχος θα είναι σε σίγαση.



- Η εικόνα που παρατίθεται ενδέχεται να είναι διαφορετική από την τηλεόρασή σας.

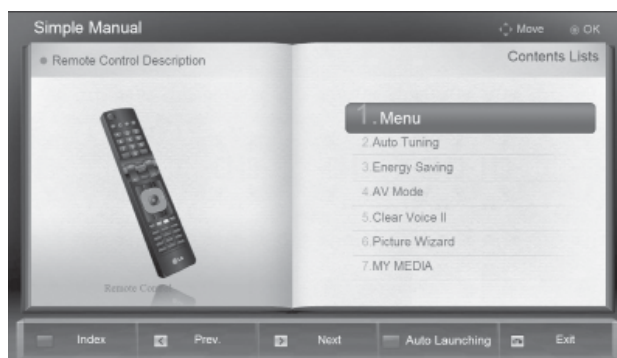

1 Πράσινο Επιλογή **Απλό εγχειρίδιο.**

2 Επιλογή το μέρος του εγχειριδίου που θέλετε να δείτε.

- **ΚΟΚΚΙΝΟ:** Μετάβαση στη σελίδα **Ευρετήριο.**
- **ΜΠΛΕ:** Αναπαραγωγή του **Απλού εγχειριδίου** αυτόματα ή χειροκίνητα.

- Πιέστε το πλήκτρο **EXIT** για να επιστρέψετε στο κανονική προβολή της τηλεόρασης.



# ΕΜΦΑΝΙΣΗ ΤΟΥ ΠΙΝΑΚΑ ΠΡΟΓΡΑΜΜΑΤΩΝ

Μπορείτε να ελέγξετε τα προγράμματα που είναι αποθηκευμένα στη μνήμη προβάλλοντας τον πίνακα προγραμμάτων.

συνοπτικό Γλωσσάρι

 Εμφανίζεται με το Locked Programme (Κλειδωμένο πρόγραμμα).

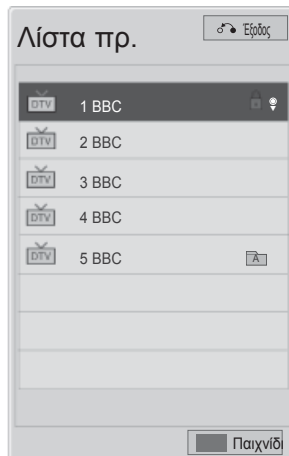

## ■ Προβολή πίνακα προγραμμάτων

1  Εμφάνιση του **PROGRAMME LIST** (Λίστα πρ.).

- Πιθανόν να βρείτε κάποια μπλε προγράμματα. Έχουν οριστεί να παραλειφθούν, από τον αυτόματο προγραμματισμό ή στην επεξεργασία προγραμμάτων.
- Κάποια προγράμματα που στον πίνακα προγραμμάτων εμφανίζονται με τον αριθμό καναλιού δεν έχουν προγραμματισμένη ονομασία.

**Μπλε**

Αλλάζτε στην προσαρμογή προγράμματος.

## ■ Επιλογή ενός προγράμματος στον πίνακα προγραμμάτων

1  Επιλογή προγράμματος.

2  Μετάβαση στον αριθμό του επιλεγμένου προγράμματος.



Γίνεται εναλλαγή της λειτουργίας μεταξύ TV, DTV και ραδιοφώνου από το πρόγραμμα που είναι ενεργό τη συγκεκριμένη χρονική στιγμή.

# ΠΑΡΑΚΟΛΟΥΘΗΣΗ ΤΗΛΕΟΡΑΣΗΣ / ΕΛΕΓΧΟΣ ΠΡΟΓΡΑΜΜΑΤΟΣ

## ■ Μετακίνηση στις σελίδες του πίνακα προγραμμάτων



1 Μετάβαση σε επόμενη ή προηγούμενη σελίδα.



2 Επιστροφή στην κανονική προβολή της τηλεόρασης.

## ■ Εμφάνιση της λίστας αγαπημένων προγραμμάτων



1 Εμφάνιση της λίστας αγαπημένων προγραμμάτων.



Αλλάξτε στην προσαρμογή προγράμματος.



Το τρέχον κανάλι είναι καταχωρημένο/διαγραμμένο αφού επιλέχθηκε στην τρέχουσα Ομάδα.



Η ομάδα με τα Αγαπημένα μεταβλήθηκε.

## ΛΙΣΔΑ ΕΙΣΟΔΟΥ

Οι θύρες HDMI και AV1 (SCART) μπορούν να αναγνωριστούν από τον επιλεγμένο ακροδέκτη και επομένως να λειτουργούν μόνο όταν μια εξωτερική συσκευή παρέχει τάση.

Με το κουμπί TV/RAD, μπορείτε να μετακινηθείτε από το External Input (Εξωτερική είσοδος) στο RF Input (Είσοδος RF), και να μεταβείτε στο πρόγραμμα που προβλήθηκε τελευταία φορά σε κατάσταση λειτουργίας DTV/RADIO/TV (DTV/ΡΑΔΙΟΦΩΝΟ/TV).

- Η εικόνα που παρατίθεται ενδέχεται να είναι διαφορετική από την τηλεόρασή σας.

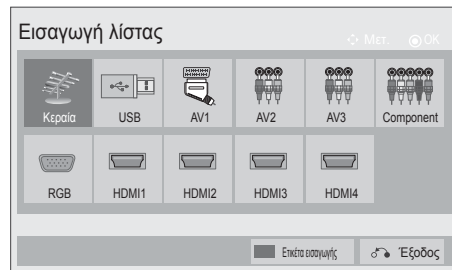

Επιλογή τη πηγή εισόδου.

- **Κεραία ή Cable** : Επιλέγεται με τα DTV/ RADIO/TV.
- **USB** : Επιλέξτε τό όταν η θύρα USB εξαρτάται από τον συνδέτη.
- **AV** : Επιλέγονται με το VCR ή με εξωτερική συσκευή.
- **Component** : Επιλέγεται όταν χρησιμοποιείται DVD ή ψηφιακό set-top box μέσω συνδέσμου.
- **RGB** : Επιλέγεται όταν χρησιμοποιείται H/Y μέσω συνδέσμου.
- **HDMI** : Επιλέγονται όταν χρησιμοποιείται DVD, H/Y ή ψηφιακό set-top box μέσω συνδέσμου.

# ΠΑΡΑΚΟΛΟΥΘΗΣΗ ΤΗΛΕΟΡΑΣΗΣ / ΕΛΕΓΧΟΣ ΠΡΟΓΡΑΜΜΑΤΟΣ

## ΕΤΙΚΕΤΑ ΕΙΣΟΔΟΥ

Επιλέγει μία ετικέτα για κάθε πηγή εισόδου.

- Η εικόνα που παρατίθεται ενδέχεται να είναι διαφορετική από την τηλεόρασή σας.

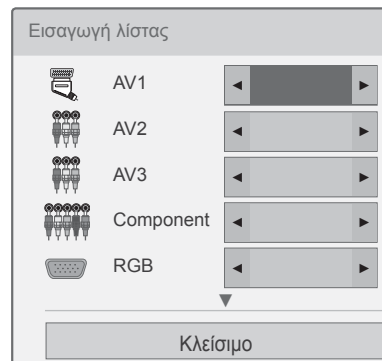
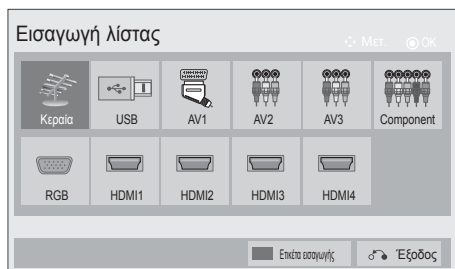

- 1 INPUT **Μπλε** Επιλογή **Ετικέτα εισαγωγής**.
- 2 Επιλογή πηγής.
- 3 Επιλογή ετικέτας.

- Πιέστε το πλήκτρο **MENU/EXIT** για να επιστρέψετε στο κανονική προβολή της τηλεόρασης.
- Πιέστε το πλήκτρο **BACK** για να μετακινηθείτε στην προηγούμενη οθόνη.

# ΥΠΗΡΕΣΙΑ ΔΕΔΟΜΕΝΩΝ

(Το μενού υποστηρίζεται μόνο στην Ιρλανδία)

Η λειτουργία αυτή επιτρέπει στους χρήστες να επιλέγουν μεταξύ του MHEG(Ψηφιακού Teletext) και του Teletext αν προσφέρονται ταυτόχρονα και τα δύο.

Εάν προσφέρεται μόνο το ένα, ενεργοποιείται το MHEG ή το Teletext, ανεξαρτήτως από την επιλογή που θα επιλέξετε.

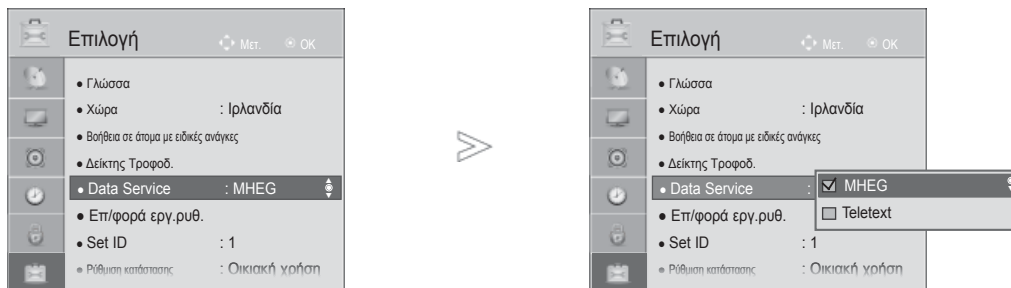

-   Επιλογή **ΕΠΙΛΟΓΕΣ**.
-   Επιλογή **Data Service**.
-   Επιλογή **MHEG** ή **Teletext**
-  Αποθήκευση.

- Πιέστε το πλήκτρο **MENU/EXIT** για να επιστρέψετε στο κανονική προβολή της τηλεόρασης.
- Πιέστε το πλήκτρο **BACK** για να μετακινηθείτε στην προηγούμενη οθόνη.

# ΠΑΡΑΚΟΛΟΥΘΗΣΗ ΤΗΛΕΟΡΑΣΗΣ / ΕΛΕΓΧΟΣ ΠΡΟΓΡΑΜΜΑΤΟΣ

## SIMPLINK

Λειτουργεί μόνο στη συσκευή με το λογότυπο SIMPLINK.

Ελέγξτε το λογότυπο SIMPLINK.

όταν χρησιμοποιείται μαζί με συσκευές άλλων εταιρειών με τη λειτουργία HDMI-CEC, ίσως δεν λειτουργεί φυσιολογικά.

Έτσι σας δίνεται η δυνατότητα ελέγχου και αναπαραγωγής άλλων οπτικοακουστικών συσκευών που είναι συνδεδεμένες με την τηλεόραση μέσω καλωδίου HDMI χωρίς επιπλέον καλώδια και ρυθμίσεις.

Εάν δεν θέλετε το μενού SIMPLINK, επιλέξτε “OFF” (ΑΠΕΝΕΡΓΟΠΟΙΗΣΗ).

Στην ασύρματη εξωτερική έξοδο, η λειτουργία SIMPLINK δεν υποστηρίζεται.



-  Επιλέξτε **SIMPLINK**.
-  Επιλογή **Άκυρο** ή **Απενεργ/νο**.
-  Αποθήκευση.

- Πιέστε το πλήκτρο **MENU/EXIT** για να επιστρέψετε στο κανονική προβολή της τηλεόρασης.
- Πιέστε το πλήκτρο **BACK** για να μετακινηθείτε στην προηγούμενη οθόνη.

## Σύνδεση σε Home Theater με το λογότυπο SIMPLINK.

**1** Συνδέστε τον ακροδέκτη **HDMI/DVI IN 1, HDMI IN 2** (Θεκτός από το 19/22LD3\*\*\*), **HDMI IN 3** (Θεκτός από το 19/22/26/32LD3\*\*\*, 32/37/42/47LD4\*\*\*, 19/22LE3\*\*\*, 22LE5\*\*\*) ή **HDMI IN 4** (Μόνο 32LE3\*\*\*, 32/42/47LE4\*\*\*, 32/37/42/47/55LE5\*\*\*) στην πίσω πλευρά της τηλεόρασης και τον ακροδέκτη εξόδου HDMI του Home Theater με καλώδια HDMI.

**2** Συνδέστε τον ακροδέκτη εξόδου ψηφιακού ήχου στο πίσω μέρος της τηλεόρασης και τον ακροδέκτη εισόδου ψηφιακού ήχου του Home Theater με οπτικά καλώδια.

**3** Επιλέξτε το Home Theater στο μενού Speaker πατώντας το κουμπί **SIMPLINK**.

► Όταν επιλέγετε ή χρησιμοποιείτε τα μέσα της συσκευής με τη λειτουργία Home theater, το ηχείο εναλλάσσεται αυτόματα σε ηχείο HT (ακρόαση με το Home theater).

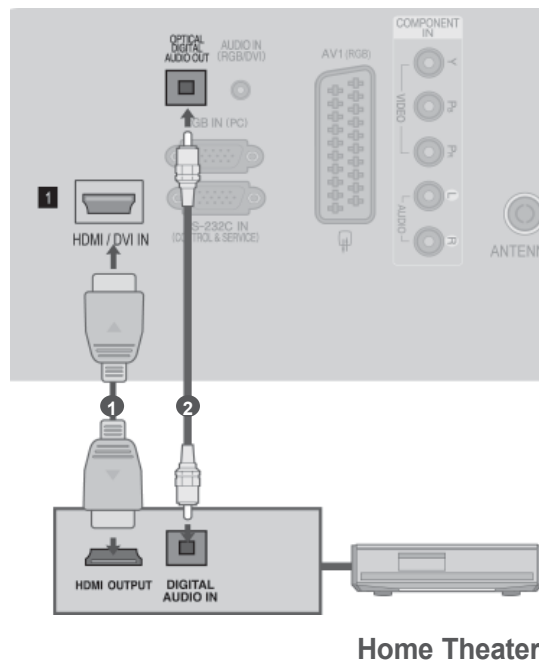

### ! Σημειώσεις

- Συνδέστε το τειματικό HDMI/DVI IN ή HDMI IN της τηλεόρασης με το τερματικό (τερματικό HDMI I) στη συσκευή SIMPLINK χρησιμοποιώντας το καλώδιο HDMI.
- Όταν η πηγή εισόδου εναλλάσσεται με άλλη με το πλήκτρο INPUT (είσοδος) του τηλεχειριστηρίου ή άλλων, η συσκευή που λειτουργεί με το SIMPLINK σταματά.

# ΠΑΡΑΚΟΛΟΥΘΗΣΗ ΤΗΛΕΟΡΑΣΗΣ / ΕΛΕΓΧΟΣ ΠΡΟΓΡΑΜΜΑΤΟΣ

## ΛΕΙΤΟΥΡΓΙΕΣ ΤΟΥ SIMPLINK

### Disc playback (Αναπαραγωγή δίσκου)

Έλεγχος συνδεδεμένων συσκευών AV πατώντας τα κουμπιά ^ v < > OK, ►, ■, II, ◀◀ και ▶▶ buttons.

### Direct Play (Άμεση αναπαραγωγή)

Αφότου συνδέσετε τις οπτικοακουστικές συσκευές με την τηλεόραση σας, μπορείτε να ελέγξετε άμεσα τις συσκευές και να πραγματοποιήσετε αναπαραγωγή των μέσων χωρίς επιπλέον ρυθμίσεις.

### Select AV device (Επιλογή οπτικοακουστικής συσκευής)

Σας δίνει τη δυνατότητα ελόγης μίας από τις οπτικοακουστικές συσκευές που είναι συνδεδεμένες με την τηλεόραση και τη δυνατότητα αναπαραγωγής από αυτήν.

### Power off all devices (Απενεργοποίηση όλων των συσκευών)

Με την απενεργοποίηση της τηλεόρασης απενεργοποιούνται και όλες οι συνδεδεμένες συσκευές.

### Switch audio-out (Εναλλαγή ήχου εξόδου)

Προσφέρει έναν εύκολο τρόπο εναλλαγής του ήχου εξόδου.

### Ενεργοποίηση συγχρονισμού

Όταν ο εξοπλισμός με λειτουργία Simplink που έχει συνδεθεί στον ακροδέκτη HDMI αρχίσει να παίζει, η τηλεόραση θα μεταβεί αυτόματα σε κατάσταση λειτουργίας.

\* Αυτή η λειτουργία δεν παρέχεται από συσκευές που είναι συνδεδεμένες με την τηλεόραση μέσω καλωδίου HDMI, αλλά δεν υποστηρίζουν το σύστημα Simplink.

Σημείωση: Για τη λειτουργία του SIMPLINK, αν πρέπει να χρησιμοποιείτε ένα καλώδιο HDMI υψηλής ταχύτητας με τη λειτουργία \*CEC. (\*CEC: Consumer Electronics Control).



## MENΟΥ SIMPLINK

Πιέστε το κουμπί  $\wedge$   $\vee$   $<$   $>$  και, στη συνέχεια, το κουμπί OK για να επιλέξετε την επιθυμητή προέλευση SIMPLINK.

- 1 **TV viewing (Προβολή ΤΗΛΕΟΡΑΣΗΣ) :**  
Εναλλαγή προς το προηγούμενο κανάλι της τηλεόρασης ανεξάρτητα από την τρέχουσα λειτουργία.

- 2 **DISC playback (Αναπαραγωγή ΔΙΣΚΟΥ) :**  
Επιλογή και αναπαραγωγή δίσκους από συνδεδεμένες συσκευές.  
Όταν διατίθενται πολλοί δίσκοι, οι τύποι δίσκων της συσκευής προβάλλονται στη βάση της οθόνης, ώστε να διευκολύνουν.  
Σελίδα 52

- 3 **VCR playback (Αναπαραγωγή ΒΙΝΤΕΟ) :**  
Ελέγξτε και πραγματοποιήστε αναπαραγωγή από το συνδεδεμένο βίντεο.

- 4 **HDD Recordings playback (Αναπαραγωγή εγγραφών HDD) :** Αναπαραγάγετε και ελέγξτε τις εγγραφές που βρίσκονται αποθηκευμένες σε HDD.

- 5 **Audio Out to Home theatre/Audio Out to TV (Έξοδος ήχου προς Home theatre/ Έξοδος ήχου προς τηλεόραση) :** Επιλέξτε τα ηχεία του Home theatre ή της τηλεόρασης για την έξοδο του ήχου.

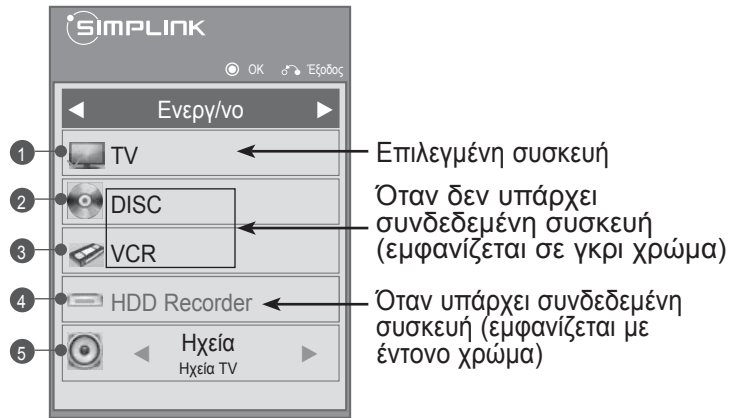

- Home theater: Υποστηρίζεται μόνο ένα κάθε φορά
- DVD, Recorder: Παραπάνω από μία (Μόνο 19/22LD3\*\*\*), δύο (Μόνο 26/32LD3\*\*\*, 32/37/42/47LD4\*\*\*, 19/22LE3\*\*\*, 22LE5\*\*\*), τρεις (Μόνο 32/42/46/52/60LD5\*\*\*, 26LE3\*\*\*, 26LE5\*\*\*), τέσσερις (Μόνο 32LE3\*\*\*, 32/37/42LE4\*\*\*, 32/37/42/47/55LE5\*\*\*).
- VCR: Υποστηρίζεται μόνο ένα κάθε φορά

# ΠΑΡΑΚΟΛΟΥΘΗΣΗ ΤΗΛΕΟΡΑΣΗΣ / ΕΛΕΓΧΟΣ ΠΡΟΓΡΑΜΜΑΤΟΣ

## ΚΑΤΑΣΤΑΣΗ ΛΕΙΤΟΥΡΓΙΑΣ AV

Μπορείτε να απολαμβάνετε βέλτιστη ποιότητα εικόνα και ήχου όταν συνδέετε συσκευές AV σε εξωτερική είσοδο επιλέγοντας την κατάλληλη ρύθμιση.

<b>Απενεργ/vo</b>	Απενεργοποιεί τη λειτουργία AV MODE.
<b>Σινεμά</b>	Βελτιστοποιεί εικόνα και ήχο για την παρακολούθηση ταινιών.
<b>Αθλητισμός</b>	Βελτιστοποιεί εικόνα και ήχο για την παρακολούθηση αθλητικών γεγονότων.
<b>Παιχνίδι</b>	Βελτιστοποιεί εικόνα και ήχο για την αναπαραγωγή παιχνιδιών.

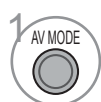

1 Πατήστε το κουμπί **AV MODE** (ΚΑΤΑΣΤΑΣΗ ΛΕΙΤΟΥΡΓΙΑΣ AV) συνεχώς για να επιλέξετε την πηγή που επιθυμείτε.



- Αν επιλέξετε κατάσταση λειτουργίας «Σινεμά» σε κατάσταση λειτουργίας AV, η κατάσταση λειτουργίας «Σινεμά» θα επιλεγεί και για «Λειτουργία Εικόνας» (Κατάστ. εικόνας) και για «Μπάσα» (Κατάσταση ήχου) στα μενού «ΕΙΚΟΝΑ» και «ΗΧΟΣ» αντίστοιχα.
- Αν επιλέξετε «Off» (Απενεργοποίηση) στην κατάσταση λειτουργίας AV, θα επιλεγεί η εικόνα που είχατε ορίσει αρχικά.
- Όταν παίζετε ένα παιχνίδι χρησιμοποιώντας PlayStation ή Xbox, συνιστάται η χρήση της λειτουργίας **Παιχνίδι**.
- Όταν είναι ενεργοποιημένη η λειτουργία **Παιχνίδι**, οι δυνατότητες που σχετίζονται με την ποιότητα της εικόνας θα βελτιστοποιηθούν για τα παιχνίδια.

## ΑΡΧΙΚΟΠΟΙΗΣΗ(ΕΠΑΝΑΦΟΡΑ ΤΩΝ ΕΡΓΟΣΤΑΣΙΑΚΩΝ ΡΥΘΜΙΣΕΩΝ)

Η λειτουργία αυτή αρχικοποιεί όλες τις ρυθμίσεις.

Όμως, οι ρυθμίσεις του Ημέρα και Νύχτα της λειτουργίας Λειτουργία Εικόνας δεν μπορούν να αρχικοποιηθούν. Η αρχικοποίηση του προϊόντος είναι χρήσιμη όταν μετακομίζετε σε άλλη πόλη ή χώρα.

Όταν ολοκληρωθεί η επαναφορά των εργοστασιακών ρυθμίσεων, πρέπει να επανεκκινήσετε την αρχικοποίηση της εγκατάστασης.

Όταν το μενού Κλειδώματος του Συστήματος, εμφανίζεται το μήνυμα εισαγωγής του κωδικού.

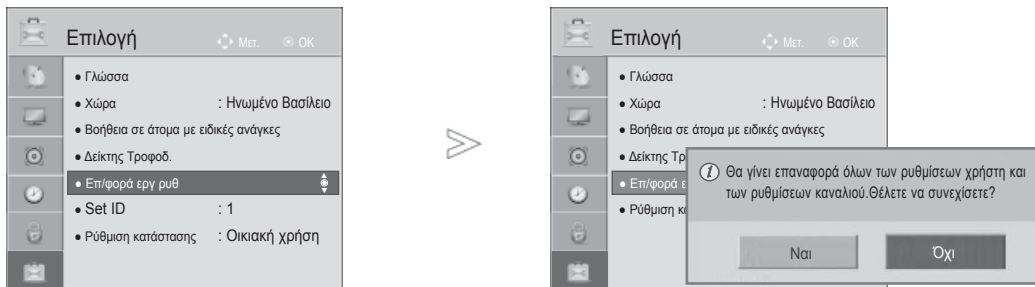

- 1 Επιλογή **ΕΠΙΛΟΓΕΣ**.
- 2 Επιλογή **Επ/φορά εργ ρυθ**.
- 3 Επιλογή **Ναι**.
- 4 Έναρξη της επαναφοράς εργοστασιακών ρυθμίσεων.

- όταν το Κλείδωμα Συστήματος είναι Ενεργοποιημένο, αν ξεχάσετε τον κωδικό σας, πατήστε 0', 3', 2', 5' στο τηλεχειριστήριο.

- Πιέστε το πλήκτρο **MENU/EXIT** για να επιστρέψετε στο κανονική προβολή της τηλεόρασης.
- Πιέστε το πλήκτρο **BACK** για να μετακινηθείτε στην προηγούμενη οθόνη.

# ΓΙΑ ΝΑ ΧΡΗΣΙΜΟΠΟΙΗΤΕ ΤΗ ΣΥΣΚΕΥΗ ΑΠΟΘΗΚΕΥΣΗΣ USB

## ΌΤΑΝ ΣΥΝΔΕΕΤΕ ΜΙΑ ΣΥΣΚΕΥΗ ΑΠΟΘΗΚΕΥΣΗΣ USB

Όταν συνδέετε μία συσκευή USB εμφανίζεται αυτόματα αυτό το αναδυόμενο μενού.

Δεν θα εμφανιστεί το "POP UP MENU" (αναδυόμενο μενού) όταν έχει ενεργοποιηθεί η OSD που περιλαμβάνει το Menu (Μενού), EPG ή Schedule (πρόγραμμα).

Όταν εμφανιστεί το Αναδυόμενο μενού, μπορείτε να επιλέξετε μεταξύ των Music List (Λίστα μουσικής), Λίστα φωτογραφιών ή Λίστα ταινιών στο μενού MY MEDIA.

Σε μία συσκευή USB, δεν μπορείτε να προσθέσετε καινούργιο φάκελο ή να διαγράψετε τον υπάρχοντα φάκελο.

- 1 Συνδέστε τη συσκευή USB στην υποδοχή USB IN της τηλεόρασης.

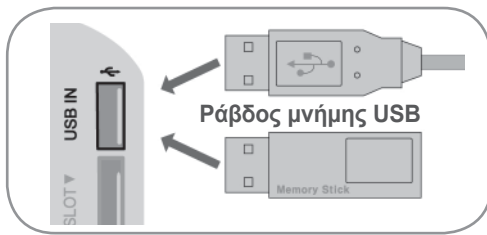

•Υποστηρίζονται μόνο αρχεία φωτογραφιών (JPEG), μουσικής (MP3) και ταινιών (DAT,MPG ,MPEG,VOB,AVI,DIVX,MP4,MKV,TS,TRP,TP,A SF,WMV,FLV).

### Κατά την αφαίρεση συσκευής USB

Επιλογή το μενού Συσκευή USB πριν αφαιρέσετε τη συσκευή USB.

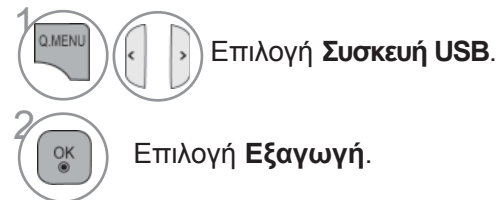

- 2 Επιλογή **Movie List (Λίστα ταινιών.)**  
(Μόνο 19/22/26/32LE3\*\*\*, 32/37/42LE4\*\*\*, 22/26LE5\*\*\*, 32/37/42/47/55LE5\*\*\*, 32/42/46/52/60LD56\*\*, 32/37/42/47LD46\*\*, 32/42/46/52/60LD555, 32/3742/47LD455, 19/22/26/32LD355, 19/22/26/32LD356, 19/22/26/32LD345, 19/22/26/32LD346 32/37/42/47LD425, 32/37/42/47LD426, 26/32LD335, 26/32LD336), **Photo List (Fényképlista)** η **Music List (Λίστα Μουσ.)**



## Προφυλάξεις για η χρήση της συσκευής αποθήκευσης USB

- ▶ Δυνατότητα αναγνώρισης υπάρχει μόνο για συσκευή αποθήκευσης USB.
- ▶ Αν η συσκευή αποθήκευσης USB είναι συναεδεμένη μέσω κένταου διακλάδωσης USB, η συσκευή δεν θα μπορεί να αναγνωριστεί.
- ▶ Μία συσκευή αποθήκευσης USB που χρησιμοποιεί πρόγραμμα αυτόματης αναγνώρισης μπορεί να μην αναγνωρίζεται.
- ▶ Μία συσκευή αποθήκευσης USB που χρησιμοποιεί δικό της οδηγό μπορεί να μην αναγνωρίζεται.
- ▶ Η ταχύτητα αναγνώρισης μίας συσκευής αποθήκευσης USB μπορεί να εξαρτάται από κάθε διαφορετική συσκευή.
- ▶ Παρακαλείστε να μην σβήνετε την τηλεόραση ή να βγάξετε τη συσκευή USB όταν η συνδεδεμένη συσκευή αποθήκευσης USB βρίσκεται σε λειτουργία.
- ▶ Παρακαλείστε να μην σβήνετε την τηλεόραση ή να βγάξετε τη συσκευή USB όταν η συνδεδεμένη συσκευή αποθήκευσης USB βρίσκεται σε λειτουργία. Όταν μια τέτοια συσκευή βγαίνει ή αποσυνδέεται ξαφνικά, τα αποθηκευμένα αρχεία ή η συσκευή αποθήκευσης USB μπορεί να καταστραφούν.
- ▶ Παρακαλείστε να μην συνδέετε τη συσκευή αποθήκευσης USB στην οποία έγινε τεχνητή πεξεργασία στον Η/Υ. Η συσκευή μπορεί να προκαλέσει δυσλειτουργία, στο προϊόν ή αδυναμία αναπαραγωγής. Να θυμάστε πάντα να χρησιμοποιείτε μια συσκευή αποθήκευσης USB που έχει κανονικά αρχεία μουσικής, εικόνας ή ταινίας.
- ▶ Να χρησιμοποιείτε πάντα μια συσκευή αποθήκευσης USB που είναι μορφοποιημένη ως σύστημα αρχείων FAT32 ή NTFS με το λειτουργικό σύστημα των Windows. Σε περίπτωση συσκευής αποθήκευσης που έχει αιμοσφαιρίως ως πρόγραμμα διαφορετικής χρησιμότητας και τα δεν υποστηρίζεται από τα Windows, μπορεί αυτή η συσκευή να μην αναγνωρίζεται.
- ▶ Συνδέστε ρεύμα σε μια εξωτερική συσκευή αποθήκευσης USB (πάνω από 0,5 A), η οποία απαιτεί εξωτερική τροφοδοσία ρεύματος. Διαφορετικά η συσκευή ενδέχεται να μην αναγνωριστεί.
- ▶ Συνδέστε μια συσκευή αποθήκευσης USB με το καλώδιο παρέχει από τον κατασκευαστή της συσκευής.
- ▶ Κάποιες συσκευές αποθήκευσης USB μπορεί να μην υποστηρίζονται ή να μην λειτουργούν ομαλά.
- ▶ Η μέθοδος ευθυγράμμισης των αρχείων της USB συσκευής αποθήκευσης είναι παρεμφερής με αυτή των Windows XP και το όνομα του αρχείου μπορεί να αναγνωρίσει μέχρι 100 αγγλικούς χαρακτήρες.
- ▶ Διασφαλίστε ότι, έχετε δημιουργήσει αντίγραφα ασφαλείας των σημαντικών αρχείων επειδή ενδέχεται να υποστούν ζημιές τα δεδομένα που είναι αποθηκευμένα σε συσκευή μνήμης USB. Δεν ευθυνόμαστε για τυχόν απώλειες δεδομένων.
- ▶ Εάν το USB HDD δεν έχει εξωτερική πηγή ρεύματος, η συσκευή USB ενδέχεται να μην αναγνωριστεί. Διασφαλίστε τη σύνδεση της εξωτερικής πηγής ρεύματος. Χρησιμοποιήστε έναν αντάπτορα ρεύματος σε περίπτωση εξωτερικής πηγής. Δεν παρέχουμε την εγγύηση καλωδίου USB σε περίπτωση εξωτερικής πηγής ρεύματος.
- ▶ Εάν η συσκευή μνήμης USB έχει πολλά διαμερίσματα ή αν χρησιμοποιείτε συσκευή ανάγνωσης πολλών καρτών USB, μπορείτε να χρησιμοποιήσετε έως 4 διαμερίσματα ή συσκευές μνήμης USB.
- ▶ Εάν είναι συνδεδεμένη μια συσκευή μνήμης USB σε συσκευή ανάγνωσης πολλών καρτών USB, ενδέχεται να μην αναγνωριστούν τα δεδομένα γκου.
- ▶ Εάν η συσκευή μνήμης USB δεν λειτουργεί σωστά, αποσυνδέστε τη και συνδέστε τη ξανά.
- ▶ Το πόσο γρήγορα αναχνεύεται μια συσκευή μνήμης USB διαφέρει από συσκευή σε συσκευή.
- ▶ Εάν το USB είναι συνδεδεμένο σε λειτουργία αναμονής, φορτώνεται ειδικά ο σκληρός δίσκος μιλίς ενεργοποιηθεί η τηλεόραση. Η προτεινόμενη χωρητικότητα είναι 1 TB ή μικρότερη για εξωτερικό σκληρό δίσκο USB και 32 GB ή μικρότερη για μνήμη USB.
- ▶ Οι συσκευές με μεγαλύτερη χωρητικότητα από την προτεινόμενη ενδέχεται να μην λειτουργούν σωστά.
- ▶ Εάν ένας εξωτερικός σκληρός δίσκος USB με λειτουργία "Energy Saving" δεν λειτουργεί, απενεργοποιήστε τον σκληρό δίσκο και ενεργοποιήστε τον ξανά για να λειτουργήσει κανονικά.
- ▶ Υποστηρίζονται επίσης USB μονάδες μνήμης προγενέστερες της USB 2.0. Όσον αφορά τις ταινίες όμως μπορεί να μην λειτουργήσουν σωστά.
- ▶ Υπάρχει δυνατότητα αναγνώρισης μέχρι και 999 φακέλων ή αρχείων σε ένα φάκελο.

# ΠΙΑ ΝΑ ΧΡΗΣΙΜΟΠΟΙΗΤΕ ΤΗ ΣΥΣΚΕΥΗ ΑΠΟΘΗΚΕΥΣΗΣ USB

## MOVIE LIST(ΛΙΣΤΑ ΤΑΙΝΙΩΝ.)

(Μινό 19/22/26/32LE3\*\*\*, 32/37/42LE4\*\*\*, 22/26LE5\*\*\*, 32/37/42/47/55LE5\*\*\*, 32/42/46/52/60LD56\*\*, 32/37/42/47LD46\*\*, 32/42/46/52/60LD555, 32/3742/47LD455, 19/22/26/32LD355, 19/22/26/32LD356, 19/22/26/32LD345, 19/22/26/32LD346 32/37/42/47LD425, 32/37/42/47LD426, 26/32LD335, 26/32LD336)

Μπορείτε να αναπαράγετε αρχεία ταινίας σε συσκευή αποθήκευσης USB.

Η λίστα ταινιών ενεργοποιείται όταν εντοπίζεται το USB. Χρησιμοποιείται κατά την αναπαραγωγή αρχείων ταινιών στην τηλεοραση.

Προβάλλει τις ταινίες του Φακέλου USB και υποστηρίζει την αναπαραγωγή.

Επιτρέπει την αναπαραγωγή άλλων των ταινιών του Φακέλου και των αρχείων που επιθυμεί ο χρήστης. Είναι μια λίστα ταινιών που εμφανίζει πληροφορίες Φακέλου και αρχεία ταινίας.

Η εμφάνιση στην οθόνη μπορεί να διαφέρει από την τηλεόρασή σας. Οι εικόνες είναι ένα παράδειγμα βοήθειας με τη λειτουργία της τηλεόρασης.

Μορφή αρχείου ταινιών που υποστηρίζεται (\*.mpg/\*.mpeg/\*.dat/\*.ts/\*.trp/\*.tp/\*.vob/\*.mp4/\*.mov/\*.mkv/\*.dvix/\*.avi/\*.asf/\*.wmv/\*.flv/\*.avi(motion-peg)/\*.mp4(motion-jpeg)/\*.mkv(motion-jpeg))

Μορφώτυπος εικονας: DivX3.11, DivX4.12, DivX5.x, DivX6, Xvid1.00, Xvid1.01, Xvid1.02, Xvid1.03, Xvid1.10-beta-1/beta-2, Mpeg-1, Mpeg-2, Mpeg-4, H.264/AVC

Μορφώτυπος ήχου: Dolby Digital, AAC, Mpeg, MP3, LPCM, HEAAC, ADPCM, WMA

Ρυθμός bit: εντός 32 έως 320 Kbps(MP3)

Διαμόρφωση εξωτερικών υποτίτλων : \*.smi/\*.srt/\*.sub(MicroDVD,Subviewer1.0/2.0)/\*.ass/\*.ssa/\*.txt(TMPlayer)/\*.psb(PowerDivX)

Διαμόρφωση εσωτερικών υποτίτλων. Μόνο XSUB (είναι η πιο κατάλληλη μορφή που χρησιμοποιείτε στα αρχεία DivX6)

- Κάποιοι υποτίτλοι που έχουν δημιουργηθεί από τη χρήση ενδέχεται να μην λειτουργούν κανονικά.
- Κάποιοι ειδικοί χαρακτήρες μπορεί να μην υποστηρίζονται από τους υποτίτλους.
- Κάποια HTML στοιχεία δεν υποστηρίζονται από τους υποτίτλους.
- Υπότιτλοι σε γλώσσες που δεν υποστηρίζονται δεν είναι διαθέσιμοι.
- Στην οθόνη ενδέχεται να εμφανίζονται παροδικές διακοπές (διακοπή της εικόνας, γρήγορη αναπαραγωγή, κ.λπ.) όταν αλλάξει η γλώσσα ήχου.
- Ένα χαλασμένο αρχείο ταινίας ενδέχεται να μην αναπαράγεται σωστά ή κάποιες λειτουργίες της συσκευής αναπαραγωγής ενδέχεται να μην είναι δυνατό να χρησιμοποιηθούν.
- Τα αρχεία ταινίας που δημιουργούνται με κάποιους κωδικοποιητές ενδέχεται να μην αναπαράγονται σωστά.
- Εάν η δομή εικόνας και ήχου του εγγεγραμμένου αρχείου δεν παρεμβάλλεται εικόνα ή ήχος.
- Υποστηρίζονται βίντεο HD με μέγιστη ανάλυση 1920x 1080@25/30P ή 1280x720@50/60P, ανάλογα με το καρέ.
- Τα βίντεο με ανάλυση υψηλότερη από 1920x1080@25/30P ή 1280x720@50/60P ενδέχεται να μην λειτουργούν σωστά ανάλογα με το καρέ.
- Τα αρχεία ταινίας που διαφέρουν από τους καθορισμένους τύπους και μορφές ενδέχεται να μην λειτουργούν σωστά.
- **Ο μέγιστος ρυθμός bit ενός αρχείου ταινίας με δυνατότητα αναπαραγωγής είναι 20 Mbps.** (Μινό, Motion JPEG : 10 Mbps)
- Δεν εγγυόμαστε την ομαλή αναπαραγωγή προφίλ με επίπεδο κωδικοποίησης 4.1 η ανώτερο στο H.264/AVC.
- Δεν υποστηρίζεται η κωδικοποίηση ήχου DTS.
- Δεν υποστηρίζονται αρχεία ταινίας μεγέθους πάνω από 30 GB για αναπαραγωγή.
- Τα αρχεία ταινίας DivX και τα αρχεία των υποτίτλων τους θα πρέπει να βρίσκονται στον ίδιο φάκελο.
- Το όνομα ενός αρχείου βίντεο και το όνομα του αρχείου υποτίτλων πρέπει να είναι όμοιο, για να εμφανίζεται.
- Εάν προβάλετε μια βιντεοταινία μέσω σύνδεσης USB, η οποία δεν διαθέτει σύστημα υψηλής ταχύτητας, μπορεί να μη λειτουργήσει σωστά.
- Τα αρχεία που κωδικοποιούνται με GMC(Παγκόσμιο πρότυπο Αντιστάθμισης Κίνησης) μπορεί να μην αναπαράγονται.
- Όταν παρακολουθείτε μια ταινία από τη λειτουργία Λίστα Ταινιών, μπορείτε να προσαρμόσετε μια εικόνα με το πλήκτρο εξοικονόμησης ενέργειας και λειτουργίας AV στο τηλεχειριστήριο. Οι ρυθμίσεις χρήστη για την κάθε λειτουργία εικόνας δεν λειτουργούν.

Αρχείο 'Όνομα επέκτασης	Αποκωδικοποιής εικόνας	Κωδικοποιητής ήχου	Μέγιστη ανάλυση
mpg, mpeg	MPEG1, MPEG2	MP2,MP3,Dolby Digital,LPCM	1920x1080@30p (Μινό, Motion JPEG : 10 Mbps)
dat	MPEG1	MP2	
ts, trp, tp	MPEG2, H.264, AVS, VC1	MP2,MP3,Dolby Digital, AAC,HE-AAC	
vob	MPEG1, 2	MP2,MP3,Dolby Digital,LPCM	
mp4, mov	MPEG4, DivX 3.11, DivX 4.12, DivX 5.x, DivX 6, Xvid 1.00, Xvid 1.01, Xvid 1.02, Xvid 1.03, Xvid 1.10-beta1/2H.264	AAC,HE-AAC,MP3	
mkv	H.264, MPEG-1,2,4	MP2,MP3,Dolby Digital,AAC HE-AAC,LPCM	
divx, avi	MPEG2, MPEG4, DivX 3.11, DivX 4. DivX 5, DivX 6, Xvid 1.00, Xvid 1.01, Xvid 1.02, Xvid 1.03, Xvid 1.10-beta1/2H.264	MP2,MP3,Dolby Digital,LPCM, ADPCM,AAC,HE-AAC	
Motion JPEG (avi, mp4, mkv)	JPEG	LPCM, ADPCM	
asf, wmv	VC1	WMA	
flv	Sorenson H.263, H264	MP3, AAC	

# ΠΙΑ ΝΑ ΧΡΗΣΙΜΟΠΟΙΗΤΕ ΤΗ ΣΥΣΚΕΥΗ ΑΠΟΘΗΚΕΥΣΗΣ USB

## Στοιχεία Οθόνης

Μπορείτε επίσης να ρυθμίσετε το USB από το μενού INPUT (είσοδος).

**1** Επιλογή **Μέσα**.

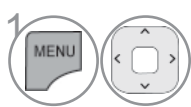

**2** Επιλογή **ΛΙΣΤΑ ΤΑΙΝΙΩΝ**.



- 1** Μετακινείται σε αρχείο ανώτερου επιπέδου.
- 2** Τρέχουσα σελίδα / Σύνολο σελίδων.
- 3** Συνολικός αριθμός μαρκαρισμένων τίτλων ταινιών.
- 4** Τα περιεχόμενα κάτω από αυτόν τον φάκελο αναφέρονται σε **1**
- 5** Η τρέχουσα σελίδα / το σύνολο των σελίδων των περιεχομένων κάτω από αυτόν τον φάκελο αναφέρονται σε **1**

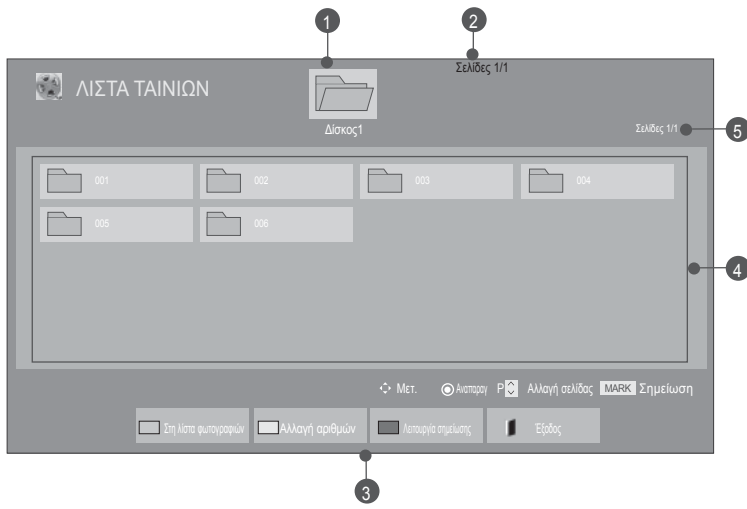

ΠΙΑ ΝΑ ΧΡΗΣΙΜΟΠΟΙΗΤΕ ΤΗ ΣΥΣΚΕΥΗ ΑΠΟΘΗΚΕΥΣΗΣ USB

• Ορισμένα αρχεία ενδέχεται να προβάλλονται στην εικόνα προεπισκόπησης μόνο με εικονίδιο.



• Τα μη υποστηριζόμενα αρχεία προβάλλονται στην εικόνα προεπισκόπησης μόνο με εικονίδιο.



• Τα μη φυσιολογικά αρχεία προβάλλονται με τη μορφή bitmap.







## Movie Selection (Επιλογή ταινίας)

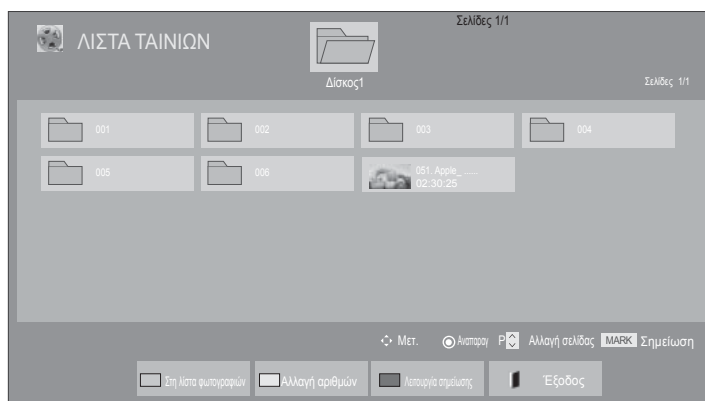

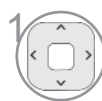

### ■ Κατά την αναπαραγωγή αρχείων ταινιών



-  Επιλογή του επιθυμητού φακέλου ή της μονάδας δίσκου.
-  Επιλογή των επιθυμητών τίτλων ταινίας.
-  Αναπαραγωγή αρχείου ταινίας.

• Χρησιμοποιήστε το κουμπί P ^ v για πλοήγηση στη σελίδα ταινίας.





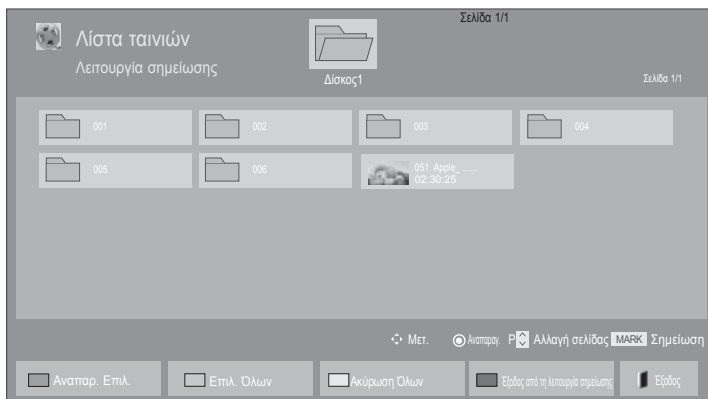

## Using the remote control

	Πατήστε επαναλαμβανόμενα το ΠΡΑΣΙΝΟ πλήκτρο για εναλλαγή μεταξύ των λειτουργιών Λίστα φωτογραφιών -> Λίστα μουσικής.
	Μέθοδος προβολής σε 5 μεγάλες μικρογραφίες ή απλή λίστα.
	Μεταπήδηση στη λειτουργία Mark Mode.
	Επιστροφή στην κανονική παρακολούθηση της τηλεόρασης.
	Πατήστε το κουμπί PLAY(▶) για να επιστρέψετε στην κανονική αναπαραγωγή.

# ΠΙΑ ΝΑ ΧΡΗΣΙΜΟΠΟΙΗΤΕ ΤΗ ΣΥΣΚΕΥΗ ΑΠΟΘΗΚΕΥΣΗΣ USB

## ■ Κατά την αναπαραγωγή επιλεγμένων αρχείων ταινιών







-  Επιλογή του επιθυμητού φακέλου ή της μονάδας δίσκου.
-  Επιλογή των επιθυμητών τίτλων ταινίας.
-  ή  Μεταπήδηση στη λειτουργία Mark Mode.
-  Επισημάνετε το επιθυμητό αρχείο Ταινίας.
-  Το επισημασμένο αρχείο ταινίας αναπαράγεται.

- Όταν έχει επισημανθεί ένα ή περισσότερα αρχεία ταινίας, οι σημειωμένες ταινίες αναπαράγονται διαδοχικά.

### ! Σημειώσεις

- ▶ Στην περίπτωση που δεν υποστηρίζονται αρχεία, εμφανίζεται ένα μήνυμα αναφορικά με τα αρχεία που δεν υποστηρίζονται.

## Χρήση τηλεχειριστηρίου

 ΚΟΚΚΙΝΟ	Αναπαράξετε το επιλεγμένο αρχείο ταινίας. Μόλις τελειώσει η αναπαραγωγή του αρχείου ταινίας, το επόμενο επιλεγμένο αρχείο θα αναπαραχθεί αυτόματα.
 Πράσινο	Επισημάνετε όλα τα αρχεία ταινιών στην οθόνη.
 Κίτρινο	Από-επιλέξτε όλα τα επισημασμένα αρχεία ταινιών.
 Μπλε	Βγείτε από τη λειτουργία επισημάνησης.
 EXIT	Επιστροφή στην κανονική παρακολούθηση της τηλεόρασης.





### ❗ Σημειώσεις

- ▶ Εάν επιλέξετε “Yes” (Ναι) στο OSD κατά την αναπαραγωγή του ίδιου αρχείου μετά από τη διακοπή του αρχείου ταινίας, η λειτουργία θα επανεκκινήσει από το σημείο που σταμάτησε προηγουμένως.
- ▶ Εάν ο φάκελος περιέχει μια συνεχόμενη σειρά αρχείων, το επόμενο αρχείο θα αναπαραχθεί αυτόματα. Παρόλα αυτά, αυτό δεν θα συμβεί στις περιπτώσεις όπου η λειτουργία Repeat (Επανάληψη) της Επιλογής Λίστα ταινιών είναι σε θέση “On” (Ενεργό) (Ανατρέξτε στη σελίδα 62) ή όταν το αρχείο έχει οριστεί ως Marked Play (Επισημασμένη αναπαραγωγή).

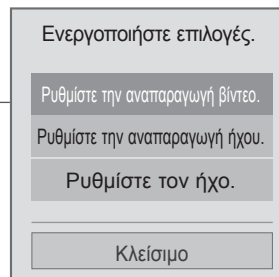
# ΠΙΑ ΝΑ ΧΡΗΣΙΜΟΠΟΙΗΤΕ ΤΗ ΣΥΣΚΕΥΗ ΑΠΟΘΗΚΕΥΣΗΣ USB

## Χρήση της λειτουργίας Λίστα ταινιών, αναπαραγωγή



- 1  ή  Εμφανίστε το μενού **Επιλογές**.
- 2   Επιλογή **ρύθμιση αναπαραγωγής βίντεο, ρύθμιση βίντεο ή ρύθμιση ήχου**.

### ! Σημειώσεις

- ▶ Στην λειτουργία Λίστα ταινιών οι επιλογές που αλλάζουν δεν επηρεάζουν τη λειτουργία Λίστα φωτογραφιών και Λίστα μουσικών κομματιών.
- ▶ Στη λειτουργία Λίστα φωτογραφιών και Λίστα μουσικών κομματιών οι επιλογές αλλάζουν, όπως αλλάζουν στην επιλογή Λίστα φωτογραφιών και Λίστα μουσικών κομματιών εκτός από τη λειτουργία Λίστα ταινιών.
- ▶ Όταν αναπαράγετε ένα αρχείο βίντεο μετά από διακοπή, αυτό θα αρχίσει να αναπαράγεται από το σημείο που είχε διακοπεί.

## Χρήση τηλεχειριστηρίου

■	Σταματήστε το αναπαραγόμενο αρχείο ταινίας.
▶	Πατήστε το κουμπί PLAY(▶) για να επιστρέψετε στην κανονική αναπαραγωγή.
	Κατά την αναπαραγωγή, πατήστε το κουμπί Pause (  ) (Παύση). <ul style="list-style-type: none"> <li>■ Εμφανίζεται μια ακίνητη οθίνη.</li> <li>■ Εάν δεν πατηθεί κανένα κουμπί στο τηλεχειριστήριο για 10 λεπτά μετά την παύση, η τηλεόραση επιστρέφει στην κατάσταση αναπαραγωγής.</li> <li>■ Πατήστε το κουμπί Pause (  ) (Παύση) και μετά χρησιμοποιήστε το κουμπί FF(▶▶) για αργή κίνηση.</li> </ul>
◀◀ / ▶▶	Κατά την αναπαραγωγή, επανειλημμένα, πατήστε το κουμπί REW(◀◀) για αύξηση της ταχύτητας ◀◀(x2) -> ◀◀◀◀(x4) -> ◀◀◀◀◀◀(x8) ->◀◀◀◀◀◀◀◀(x16) ->◀◀◀◀◀◀◀◀◀(x32) . επανειλημμένα, πατήστε το κουμπί FF(▶▶) για αύξηση της ταχύτητας ▶▶(x2)-> ▶▶▶▶(x4) -> ▶▶▶▶▶▶(x8) ->▶▶▶▶▶▶▶▶(x16) -> ▶▶▶▶▶▶▶▶▶▶(x32). <ul style="list-style-type: none"> <li>■ Πατώντας αυτά τα κουμπιά επανειλημμένα αυξάνεται η ταχύτητα γρήγορης μετακίνησης προς τα εμπρός/προς τα πίσω.</li> </ul>
MENU ή Q.MENU	Εμφάνιση του μενού <b>Επιλογές</b> .
BACK	Κρύψτε το μενού στην προβολή πλήρους οθόνης. <ul style="list-style-type: none"> <li>■ Για να εμφανίσετε ξανά το μενού στην προβολή πλήρους οθόνης, πατήστε το κουμπί OK για να εμφανιστεί.</li> </ul>
EXIT	Επιστρέψτε στην κανονική προβολή τηλεόρασης.
< >	■ Όταν χρησιμοποιείτε το κουμπί < ή > κατά τη διάρκεια της αναπαραγωγής στην οθόνη θα εμφανιστεί ένας δρομέας.
ENERGY SAVING	Πατήστε το κουμπί ENERGY SAVING (ΕΞΟΙΚΟΝΟΜΗΣΗ ΕΝΕΡΓΕΙΑΣ) επανειλημμένα για να αυξήσετε τη φωτεινότητα της οθίνης σας.(ανατρέξτε στη σελ. 95)
AV MODE	Πατήστε επανειλημμένα το κουμπί AV MODE (ΛΕΙΤΟΥΡΓΙΑ AV) για να επιλέξετε την πηγή που θέλετε.(ανατρέξτε στη σελ. 50)

# ΠΙΑ ΝΑ ΧΡΗΣΙΜΟΠΟΙΗΤΕ ΤΗ ΣΥΣΚΕΥΗ ΑΠΟΘΗΚΕΥΣΗΣ USB

## ■ Όταν επιλέγετε τη λειτουργία Set video play (ρύθμιση αναπαραγωγής βίντεο),

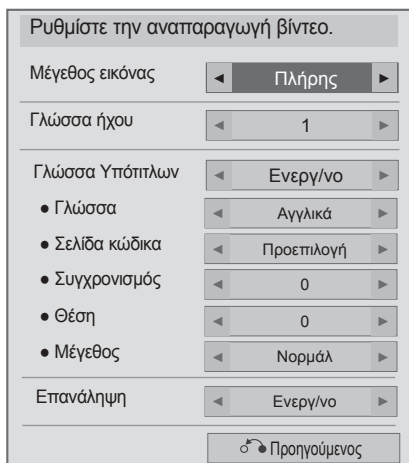

- 1  Επιλογή **Μέγεθος εικόνας**, **Γλώσσα ήχου**, **Γλώσσα Υπότιτλων** ή **Επανάληψη**.
- 2  Πραγματοποιήστε τις κατάλληλες ρυθμίσεις.

- ▶ **Μέγεθος εικόνας** : Επιλέγει την μορφή εικόνας που θέλετε στη διάρκεια της αναπαραγωγής ταινιών.
- ▶ **Γλώσσα ήχου** : Αλλάζει την Ομάδα με τις Γλώσσες ήχου κατά τη διάρκεια αναπαραγωγής της ταινίας. Τα αρχεία με ένα ήχο κομματιού είναι αδύνατο να επιλεγούν.
- ▶ **Γλώσσα Υπότιτλων**: Ενεργοποίηση/απενεργοποίηση των υπότιτλων.
- ▶ **Γλώσσα** : Ενεργοποιείται για υποτίτλους SMI και μπορείτε να επιλέξετε τη γλώσσα ενώ υπάρχουν ενεργοποιημένοι οι υπότιτλοι.
- ▶ **Σελίδα κώδικα** : Μπορείτε να επιλέξετε την γραμματοσειρά των υποτίτλων.
- ▶ **Συγχρονισμός** : Προσαρμόζει τον συγχρονισμό χρίνου των υπότιτλων μεταξύ -10 δευτ. έως +10 δευτ. σε βήματα των 0.5 δευτ. κατά την αναπαραγωγή ταινιών.
- ▶ **Θέση** : Αλλάζει τη θέση των υποτίτλων προς τα επάνω ή προς τα κάτω στη διάρκεια της αναπαραγωγής ταινιών.
- ▶ **Méret** : Επιλέγει το επιθυμητό μέγεθος Υπότιτλων κατά την αναπαραγωγή της ταινίας.
- ▶ **Επανάληψη** : Ενεργοποίηση/ απενεργοποίηση της λειτουργίας επανάληψης αναπαραγωγή μίας ταινίας. Κατά την ενεργοποίηση, το αρχείο του φακέλου θα αρχίσει να αναπαράγεται επαναλαμβανόμενα. Σε περίπτωση που απενεργοποιηθεί η επαναλαμβανόμενη αναπαραγωγή, υπάρχει δυνατότητα αναπαραγωγής ακόμη και αν το όνομα του αρχείου είναι ίδιο με το όνομα του προηγούμενου αρχείου.

Γλώσσα υπίτιπλων	Γλώσσα υποστήριξης
Λατινικο1	Αγγλικά, Ισπανικά, Γαλλικά, Γερμανικά, Ιταλικά, Σουηδικά, Φινλανδικά, Ολλανδικά, Πορτογαλικά, Δανικά, Ρουμανικά, Νορβηγικά, Αλβανικά, Γαελικά, Ουαλικά, Ιρλανδικά, Καταλανικά, Βαλενθονά
Λατινικο2	Βοσνιακά, Πολωνικά, Κροατικά, Τσεχικά, Σλοβακικά, Σλοβένικα, Σερβικά, Ουγγρικά
Λατινικο4	Εσθονικά, Λετονικά, Λθουανικά
Κυριλλικά	Βουλγαρικά, Μακεδόνικα, Ρωσικά, Ουκρανικά, Καζάκ
Ελληνικά	Ελληνικά
Τουρκικά	Τουρκικά

### ! Σημειώσεις

- ▶ Στο αρχείο υπότιτλου μπορούν να υποστηριχθούν μόνο 10.000 μπλοκ συγχρονισμού.
- ▶ Κατά την αναπαραγωγή ενός βίντεο, μπορείτε να προσαρμόσετε το μέγεθος εικόνας πατώντας το κουμπί **RATIO (ΑΝΑΛΟΓΙΑ)**.

■ Όταν επιλέγετε τη λειτουργία Set video (ρύθμιση βίντεο),

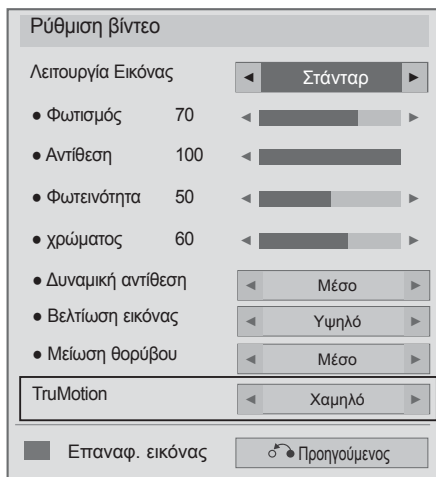

→ ( Μόνο 32/42/46/52/60LD5\*\*\*\*,  
32/37/42/47/55LE5\*\*\*)

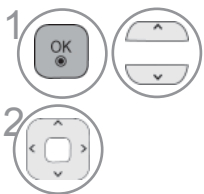

1. Επιλογή **Λειτουργία Εικόνας** ή **TruMotion**.

2. Πραγματοποιήστε τις κατάλληλες ρυθμίσεις.  
(ανατρέξτε στη σελ. 94, 97 έως 103)

# ΓΙΑ ΝΑ ΧΡΗΣΙΜΟΠΟΙΗΤΕ ΤΗ ΣΥΣΚΕΥΗ ΑΠΟΘΗΚΕΥΣΗΣ USB

- Όταν επιλέγετε τη λειτουργία Set audio (ρύθμιση ήχου),

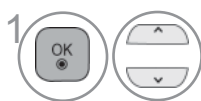
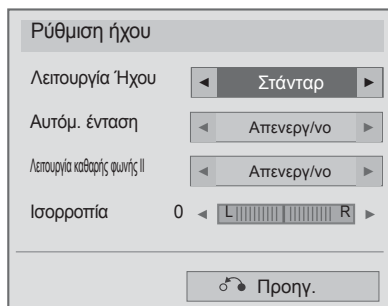

1. Επιλογή κατάσταση ήχου, αυτόματη ένταση, εκκαθάριση ήχου ή μέσο επίπεδο.



2. Πραγματοποιήστε τις κατάλληλες ρυθμίσεις. (ανατρέξτε στη σελ. 107 έως 111)



# ΚΑΤΑΛΟΓΟΣ ΦΩΤΟΓΡΑΦΙΩΝ

Μπορείτε να προβάλλετε αρχεία φωτογραφιών στη συσκευή αποθήκευσης USB.

Η Απεικόνιση στην Οθόνη μπορεί να είναι διαφορετική από την απεικόνιση στη δική σας συσκευή.

Όταν προβάλετε μια φωτογραφία από τη λειτουργία Λίστα Φωτογραφιών, δεν μπορείτε να αλλάξετε την κατάσταση εικόνας.

Υποστηρίζει φωτογραφικά αρχεία τύπου PHOTO(\*.JPEG)

Γραμμή αναφοράς : 64 x 64 έως 15360 x 8640

Προοδευτικά : 64 x 64 έως 1920 x 1440

- Μπορείτε να αναπαράγετε μόνο αρχεία JPEG.
- Εμφανίζονται μη υποστηριζόμενα αρχεία με τη μορφή προκαθορισμένου εικονιδίου.

## Στοιχεία Οθόνης

Μπορείτε επίσης να ρυθμίσετε το USB από το μενού INPUT (είσοδος).

**1** Επιλογή **Μέσα**.

**2** Επιλογή **ΛΙΣΤΑ ΦΩΤ.**

**1** Μετακινείται σε αρχείο ανώτερου επιπέδου.

**2** Τρέχουσα σελίδα / Σύνολο σελίδων.

**3** Αντίστοιχα πλήκτρα στο τηλεχειριστήριο.

**4** Τα περιεχόμενα κάτω από αυτόν τον φάκελο αναφέρονται σε **1**





**5** Η τρέχουσα σελίδα / το σύνολο των σελίδων των περιεχομένων κάτω από αυτόν τον φάκελο αναφέρονται σε **1**

# ΠΙΑ ΝΑ ΧΡΗΣΙΜΟΠΟΙΗΤΕ ΤΗ ΣΥΣΚΕΥΗ ΑΠΟΘΗΚΕΥΣΗΣ USB

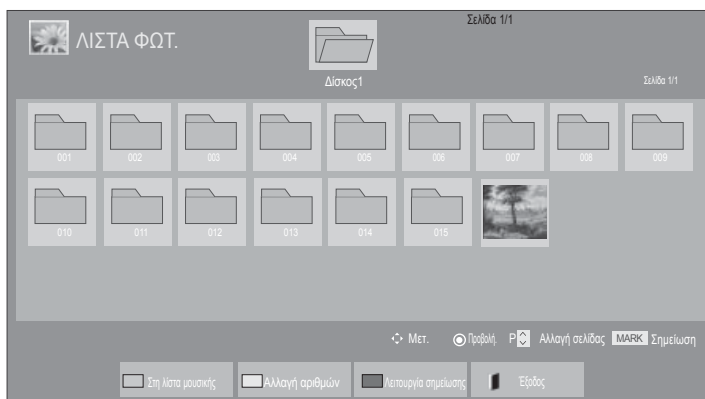
## Επιλογή φωτογραφίας





### ■ Κατά την αναπαραγωγή αρχείων φωτογραφιών



-  Επιλογή του επιθυμητού φακέλου ή της μονάδας δίσκου.
-   Επιλογή των φωτογραφιών που επιθυμείτε.
-  Εμφανίζονται τα αρχεία με τις φωτογραφίες.





• Χρησιμοποιήστε το κουμπί P ^ v για να μετακινηθείτε στη σελίδα με τις φωτογραφίες.

## Χρήση τηλεχειριστηρίου

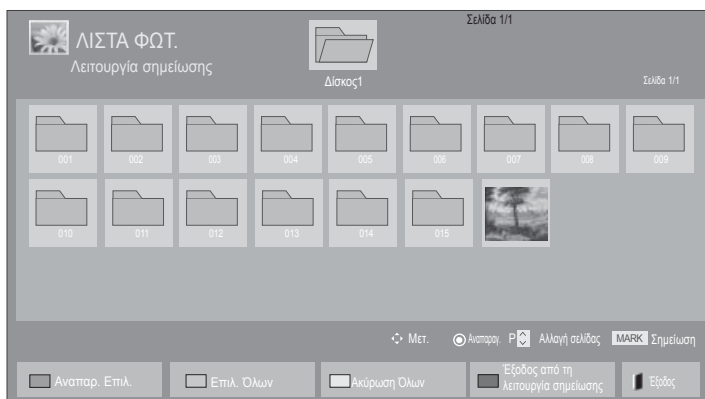
	Πατήστε το ΠΡΑΣΙΝΟ κουμπί επαναλαμβανόμενα για να εναλλάσσετε στα Λίστα φωτογραφιών-> Λίστα μουσικής.
	Μέθοδος προβολής σε 5 μεγάλες μικρογραφίες ή απλή λίστα.
	Μεταπήδηση στη λειτουργία Mark Mode.
	Επιστροφή στην κανονική παρακολούθηση της τηλεόρασης.
	Πατήστε επανειλημμένα το κουμπί AV MODE (ΛΕΙΤΟΥΡΓΙΑ AV) για να επιλέξετε την πηγή που θέλετε. (ανατρέξτε στη σελ. 50)

## ■ Κατά την εμφάνιση των επιλεγμένων αρχείων φωτογραφιών

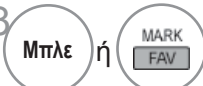





-  Επιλογή του επιθυμητού φακέλου ή της μονάδας δίσκου.
-  Επιλογή των φωτογραφιών που επιθυμείτε.
-  Μεταπήδηση στη λειτουργία Mark Mode.
-  Επισημάνετε το επιθυμητό αρχείο φωτογραφίας.
-  Το επισημασμένο αρχείο φωτογραφίας προβάλλεται στην οθόνη.

- Εάν έχει επισημανθεί μία ή περισσότερες φωτογραφίες, μπορείτε να προβάλλετε κάθε σημειωμένη φωτογραφία ή μια παρουσίαση των σημειωμένων φωτογραφιών. Εάν δεν έχουν επισημανθεί φωτογραφίες, μπορείτε να προβάλλετε κάθε μεμονωμένη φωτογραφία στον φάκελο ή μια παρουσίαση όλων των φωτογραφιών του φακέλου.

# ΓΙΑ ΝΑ ΧΡΗΣΙΜΟΠΟΙΗΤΕ ΤΗ ΣΥΣΚΕΥΗ ΑΠΟΘΗΚΕΥΣΗΣ USB

## Χρήση τηλεχειριστηρίου



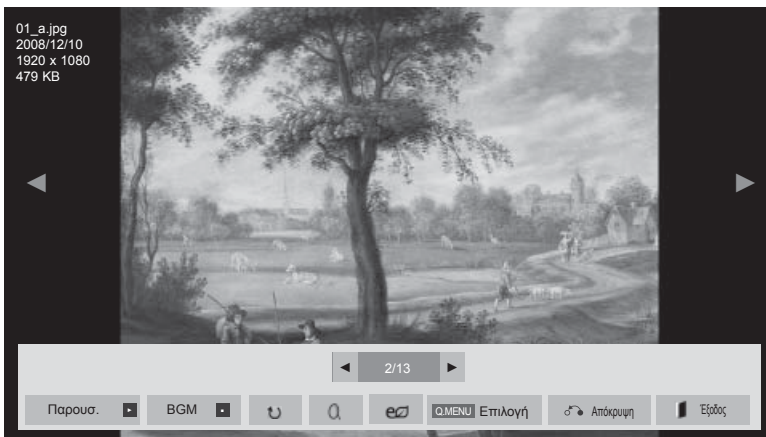
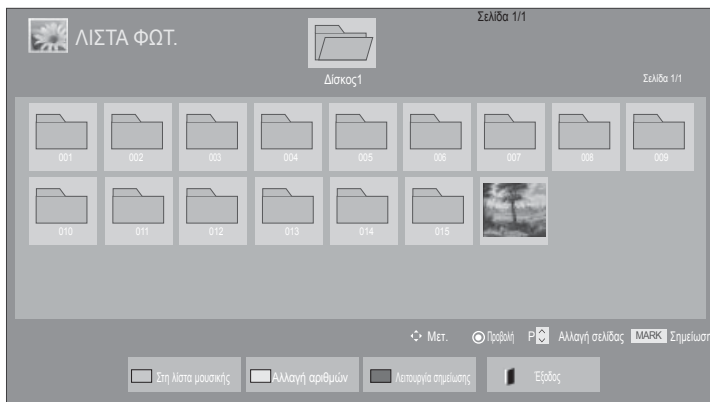

 <b>Κόκκινο</b>	Προβάλλετε το επιλεγμένο αρχείο φωτογραφίας.
 <b>Πράσινο</b>	Επισημάνετε όλα τα αρχεία φωτογραφιών στην οθόνη.
 <b>Κίτρινο</b>	Από-επιλέξτε όλα τα επισημασμένα αρχεία φωτογραφιών.
 <b>Μπλε</b>	Έξοδος από τη λειτουργία Επισημάνση.
	Επιστροφή στην κανονική παρακολούθηση της τηλεόρασης.

## Τρόπος προβολής φωτογραφιών

Λεπτομερείς λειτουργίες είναι διαθέσιμες σε οθόνη προβολής πλήρους μεγέθους.



Η αναλογία απεικόνισης μίας φωτογραφίας μπορεί να αλλάξει το μέγεθος της φωτογραφίας που εμφανίζεται στη οθόνη σε μεγάλο μέγεθος. Πιέστε το πλήκτρο **EXIT** για να μετακινηθείτε στην προηγούμενη οθόνη.

-  Επιλογή του επιθυμητού φακέλου ή της μονάδας δίσκου.
-   Επιλογή των φωτογραφιών που επιθυμείτε.
-  Η επιλεγμένη φωτογραφία εμφανίζεται σε πλήρες μέγεθος.

• Χρησιμοποιήστε το κουμπί P ^ v για να μετακινηθείτε στη σελίδα με τις φωτογραφίες.

- Πατήστε το κουμπί **EXIT** για να μεταβείτε στη λειτουργία Photo List (κατάλογος φωτογραφιών).
- Πατήστε το κουμπί **BACK** για να απενεργοποιήσετε τη λειτουργία της βοήθειας Help OSD.

# ΠΙΑ ΝΑ ΧΡΗΣΙΜΟΠΟΙΗΤΕ ΤΗ ΣΥΣΚΕΥΗ ΑΠΟΘΗΚΕΥΣΗΣ USB



Επιλογή τη λειτουργία **Παρουσ.**, **BGM**, **υ** (περιστροφή), **Q** (ZOOM IN), **eS** επιλογή, απόκρυψη ή έξοδος.

► **Παρουσ.:** Όταν δεν έχει επιλεγεί καμία φωτογραφία, όλες οι φωτογραφίες στον τρέχοντα φάκελο εμφανίζονται κατά την παρουσίαση των φωτογραφιών. Εάν έχουν επιλεγεί κάποιες φωτογραφίες, αυτές οι φωτογραφίες εμφανίζονται ως παρουσίαση.

- Ρυθμίστε το χρονικό διάστημα της παρουσίασης των εικόνων στην **Options** (Επιλογή).

► **BGM**(Background Music)(Μουσική παρασκήνιου) : Ακούστε μουσική ενώ βλέπετε φωτογραφίες σε μεγάλο μέγεθος.

- Πριν χρησιμοποιήσετε αυτή τη λειτουργία, ρυθμίστε τη συσκευή BGM και το άλμπουμ στην περιοχή "Επιλογές".
- Δεν μπορείτε να αλλάξετε το Φάκελος μουσικής ενώ αναπαράγεται το BGM.

► **υ (Περιστροφή)** : Περιστρέψτε τις φωτογραφίες.

- Δυνατότητα περιστροφής της φωτογραφίας κατά 90°, 180°, 270°, 360° δεξιόστροφα.
- Δεν είναι δυνατή η περιστροφή όταν το πλάτος μιας εικόνας είναι μεγαλύτερο από το υποστηριζόμενο ύψος.

► **Q (Μεγέθυνση)**: Προβάλετε τις φωτογραφίες εστιάζοντας 2,4 φορές

► **eS** : Πατήστε το κουμπί ENERGY SAVING (ΕΞΟΙΚΟΝΟΜΗΣΗ ΕΝΕΡΓΕΙΑΣ) επανειλημμένα για να αυξήσετε τη φωτεινότητα της οθίνης σας.(ανατρέξτε στη σελ. 95)

► **Επιλογή** : Ρυθμίστε τις τιμές για την **Ταχ. παρουσ.** και το **BGM**.

- Χρησιμοποιήστε το κουμπί ^ v < > και το κουμπί OK για να ρυθμίσετε τις τιμές.
- Δεν είναι δυνατή η αλλαγή του **BGM** κατά την αναπαραγωγή του BGM.

► **Απόκρυψη** : Γίνεται απόκρυψη του μενού στην οθινή μεγάλου μεγέθους.

- Για να δείτε ξανά το μενού στην οθόνη πλήρους μεγέθους, πατήστε το πλήκτρο OK για να το εμφανίσετε.



► **Έξοδος** : **Επιστρέψτε στην κανονική προβολή τηλεόρασης.**

Πατήστε το κουμπί **EXIT** για να μεταβείτε στη λειτουργία Photo List (κατάλογος φωτογραφιών).

- Χρησιμοποιήστε τα πλήκτρα < > για να επιλέξετε την προηγούμενη την επόμενη φωτογραφία.
- Χρησιμοποιήστε τα πλήκτρα < > για να επιλέξετε και να ελέγξετε το μενού που εμφανίζεται σε ολική οθόνη.

## Χρησιμοποιώντας τη λειτουργία Photo List(λίστα φωτογραφιών)



- 1  ή  Εμφάνιση του μενού Επιλογές.
- 2  Επιλογή ρύθμιση προβολής φωτογραφίας, ρύθμιση βίντεο ή ρύθμιση ήχου.

### ! Σημειώσεις

- ▶ Στην λειτουργία λίστα ταινιών οι επιλογές που αλλάζουν δεν επηρεάζουν τη λειτουργία λίστα φωτογραφιών και (λίστα μουσικών κομματιών).
- ▶ Στη λειτουργία Λίστα φωτογραφιών και Λίστα μουσικών κομματιών οι επιλογές αλλάζουν, όπως αλλάζουν στην επιλογή Λίστα φωτογραφιών και Λίστα μουσικών κομματιών εκτός από τη λειτουργία Λίστα ταινιών.

# ΓΙΑ ΝΑ ΧΡΗΣΙΜΟΠΟΙΗΤΕ ΤΗ ΣΥΣΚΕΥΗ ΑΠΟΘΗΚΕΥΣΗΣ USB

- Όταν επιλέγετε τη λειτουργία Set photo view(ρύθμιση προβολής φωτογραφίας),

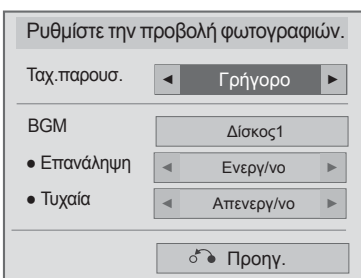

- 1   Επιλογή τις **Ταχ.παρουσ.** ή **BGM.**
- 2  Πραγματοποιήστε τις κατάλληλες ρυθμίσεις.



■ Όταν επιλέγετε τη λειτουργία Set video(ρύθμιση βίντεο),

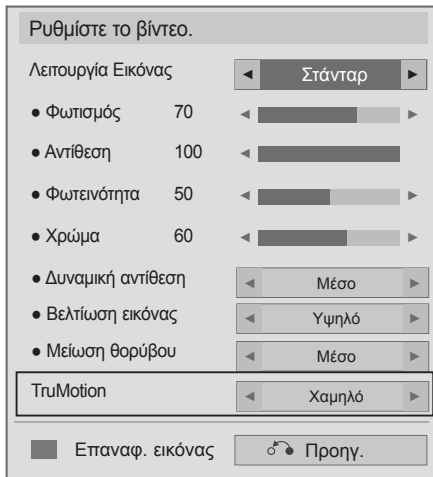

( Μόνο 32/42/46/52/60LD5\*\*\*\*,  
32/37/42/47/55LE5\*\*\*)

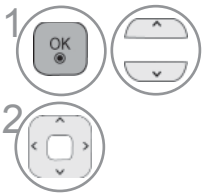

1 Επιλογή **Λειτουργία Εικόνας** ή **TruMotion**.

2 Πραγματοποιήστε τις κατάλληλες ρυθμίσεις.  
(ανατρέξτε στη σελ. 94, 97 έως 103)

# ΓΙΑ ΝΑ ΧΡΗΣΙΜΟΠΟΙΗΤΕ ΤΗ ΣΥΣΚΕΥΗ ΑΠΟΘΗΚΕΥΣΗΣ USB

- Όταν επιλέξετε τη λειτουργία Set audio(ρύθμιση ήχου),

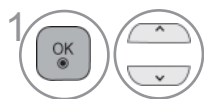
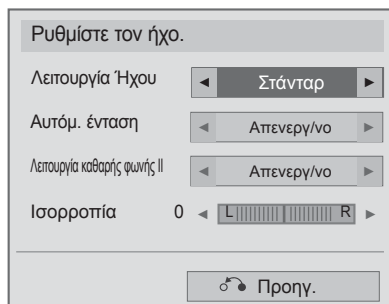

1. Επιλογή **Λειτουργία Ήχου, Αυτόμ. ένταση, Λειτουργία καθαρής φωνής II ήχου ή Πρίμα.**



2. Πραγματοποιήστε τις κατάλληλες ρυθμίσεις. (ανατρέξτε στη σελ. 107 έως 111)

# ΚΑΤΑΛΟΓΟΣ ΜΟΥΣΙΚΗΣ

Μπορείτε να αναπαράγετε μουσική στη συσκευή αποθήκευσης USB.

Τα μουσικά αρχεία που έχουν αγοραστεί (\*.MP3) μπορεί να περιέχουν περιορισμούς ως προς τα πνευματικά δικαιώματα.

Η αναπαραγωγή αυτών των αρχείων μπορεί να υποστηρίζεται από αυτή το μοντέλο.

Τα μουσικά αρχεία στη συσκευή σας USB μπορούν να αναπαραχθούν από αυτή τη μονάδα.

Η Απεικόνιση στην Οθόνη μπορεί να είναι διαφορετικά από την απεικόνιση στη δική σας συσκευή.

Οι εικόνες είναι παράδειγμα για να σας βοηθήσουν με τη λειτουργία της τηλεόρασης.



MUSIC (\*.MP3) υποστηριζόμενο αρχείο

Ρυθμίσ bit 32 έως 320 kbps



- Ρυθμός δειγματοληψίας MPEG1 Layer3 : 32 kHz, 44.1 kHz, 48 kHz
- Ρυθμός δειγματοληψίας MPEG2 Layer3 : 16 kHz, 22.05 kHz, 24 kHz
- Ρυθμός δειγματοληψίας MPEG2.5 Layer3 : 8 kHz, 11.025 kHz, 12 kHz

## Στοιχεία Οθόνης

Μπορείτε επίσης να ρυθμίσετε το USB από το μενού INPUT (είσοδος).



1 Επιλογή Μέσα.



2 Επιλογή λίστα μουσικής.

- 1 Προεπισκόπηση: Εάν υπάρχει εξώφυλλο άλμπουμ για το αρχείο (Album Art Image), εμφανίζεται αυτό το εξώφυλλο.
- 2 Μετακινείται σε αρχείο ανώτερου επιπέδου.
- 3 Τρέχουσα σελίδα / Σύνολο σελίδων.
- 4 Αντίστοιχα πλήκτρα στο τηλεχειριστήριο.
- 5 Τα περιεχόμενα κάτω από αυτόν τον φάκελο αναφέρονται σε 2.
- 6 Η τρέχουσα σελίδα / το σύνολο των σελίδων των περιεχομένων κάτω από αυτόν τον φάκελο αναφέρονται σε 2.



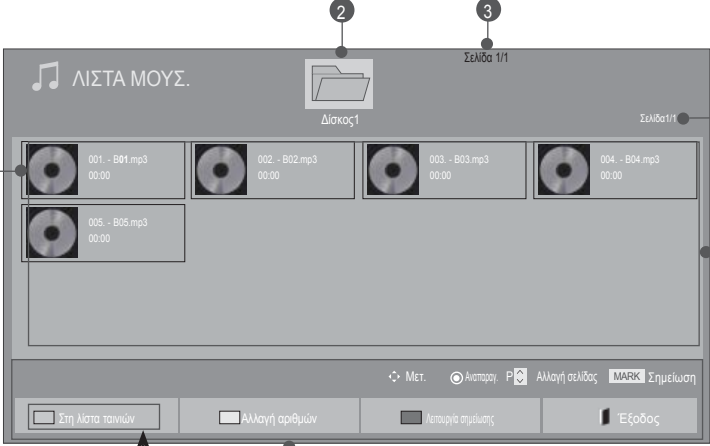

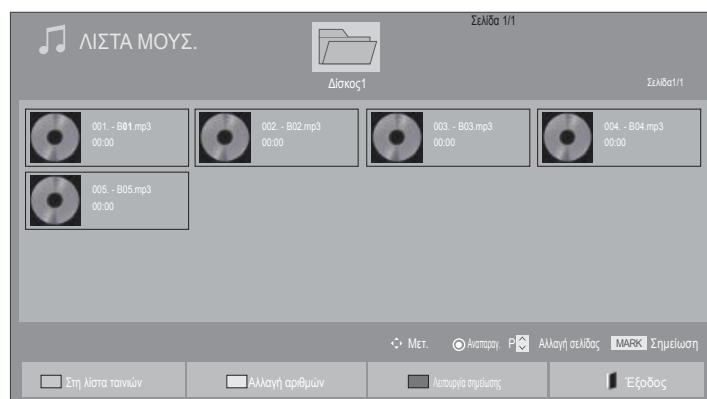

(Μίνω 19/22/26/32LE3\*\*\*, 32/37/42LE4\*\*\*, 22/26LE5\*\*\*, 32/37/42/47/55LE5\*\*\*, 32/42/46/52/60LD56\*\*, 32/37/42/47LD46\*\*, 32/42/46/52/60LD555, 32/3742/47LD455, 19/22/26/32LD355, 19/22/26/32LD356, 19/22/26/32LD345, 19/22/26/32LD346 32/37/42/47LD425, 32/37/42/47LD426, 26/32LD335, 26/32LD336)

# ΠΙΑ ΝΑ ΧΡΗΣΙΜΟΠΟΙΗΤΕ ΤΗ ΣΥΣΚΕΥΗ ΑΠΟΘΗΚΕΥΣΗΣ USB

## Music Selection (Επιλογή μουσικής)







### ■ Κατά την αναπαραγωγή αρχείων μουσικής

-  Επιλογή του επιθυμητού φακέλου ή της μονάδας δίσκου.
-   Επιλογή των αρχείων μουσικής που επιθυμείτε.
-  Αναπαραγωγή αρχείων μουσικής.







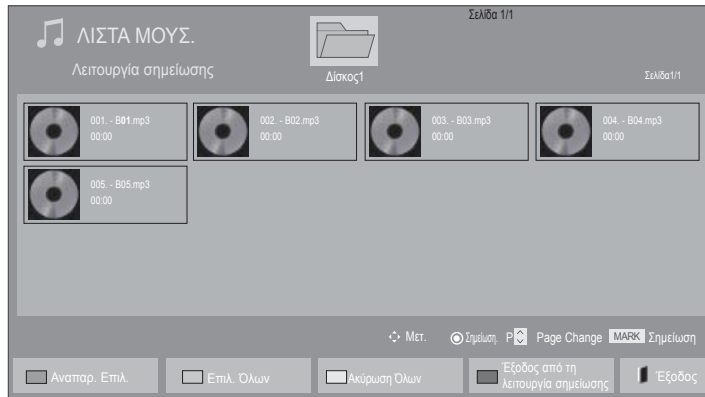

• Χρησιμοποιήστε το κουμπί P ^ v για να πειοηγηθείτε επάνω/κάτω στη σελίδα μουσικής.

## Χρήση τηλεχειριστηρίου

 <b>Πράσινο</b>	Πατήστε το ΠΡΑΣΙΝΟ κουμπί επαναλαμβανόμενα για να εναλλάσσετε στα Λίστα φωτογραφιών-> Λίστα μουσικής.
 <b>Κίτρινο</b>	Μέθοδος προβολής σε 5 μεγάλες μικρογραφίες ή απλή λίστα.
 <b>Μπλε</b>	Μεταπήδηση στη λειτουργία Mark Mode.
	Επιστρέψτε στην κανονική προβολή τηλεόρασης.

## ■ Κατά την αναπαραγωγή επιλεγμένων αρχείων μουσικής







-  Επιλογή του επιθυμητού φακέλου ή της μονάδας δίσκου.
-   Επιλογή των αρχείων μουσικής που επιθυμείτε.
-  ή  Μεταπήδηση στη λειτουργία Mark Mode.
-   Επισημάνετε το επιθυμητό αρχείο μουσικής.
-  **Κόκκινο** Το επισημασμένο αρχείο μουσικής αναπαράγεται.

- Όταν έχει επισημανθεί ένα ή περισσότερα μουσικά αρχεία, τα μουσικά θέματα που έχουν επισημανθεί θα αναπαραχθούν στη σειρά. Για παράδειγμα, αν θέλετε να ακούσετε μόνο ένα συγκεκριμένο μουσικό θέμα συνεχόμενα, απλά επισημάνετε μόνο το συγκεκριμένο μουσικό θέμα και αναπαράγετέ το. Αν δεν υπάρχει καμία επισημάνση σε μουσικό θέμα, όλη η μουσική που περιέχεται στο φάκελο θα αναπαράγεται με τη σειρά.
- Εάν θέλετε να ενεργοποιήσετε την λειτουργία Random playback (τυχαία αναπαραγωγή), θα πρέπει να ρυθμίσετε Option (επιλογή)->Set audio play (ρύθμιση ήχου αναπαραγωγής)->Random (τυχαία) σε On.



# ΓΙΑ ΝΑ ΧΡΗΣΙΜΟΠΟΙΗΤΕ ΤΗ ΣΥΣΚΕΥΗ ΑΠΟΘΗΚΕΥΣΗΣ USB

## Χρήση τηλεχειριστηρίου

 <b>Κόκκινο</b>	Προβάλλετε το επιλεγμένο αρχείο μουσικής.
 <b>Πράσινο</b>	Επισημάνετε όλα τα αρχεία μουσικής στην οθόνη.
 <b>Κίτρινο</b>	Από-επιλέξτε όλα τα επισημασμένα αρχεία μουσικής.
 <b>Μπλε</b>	Βγείτε από τη λειτουργία επισημάνσης.
	Επιστροφή στην κανονική παρακολούθηση της τηλεόρασης.

## Χρησιμοποιώντας τη λειτουργία Music List(λίστα μουσικών αρχείων), αναπαραγωγή







- 1  ή  Εμφάνιση του μενού Επιλογές.
- 2  Επιλογή ρύθμιση ήχου αναπαραγωγής ή ρύθμιση ήχου.

### ! Σημειώσεις

- ▶ Στην λειτουργία Λίστα ταινιών οι επιλογές που αλλάζουν δεν επηρεάζουν τη λειτουργία Λίστα φωτογραφιών και Λίστα μουσικών κομματιών.
- ▶ Στη λειτουργία Λίστα φωτογραφιών και Λίστα μουσικών κομματιών οι επιλογές αλλάζουν, όπως αλλάζουν στην επιλογή Λίστα φωτογραφιών και Λίστα μουσικών κομματιών εκτός από τη λειτουργία Λίστα ταινιών.

# ΠΙΑ ΝΑ ΧΡΗΣΙΜΟΠΟΙΗΤΕ ΤΗ ΣΥΣΚΕΥΗ ΑΠΟΘΗΚΕΥΣΗΣ USB





## Χρήση τηλεχειριστηρίου

■	Σταματήστε το αναπαραγόμενο αρχείο μουσικής.
▶	Πατήστε το κουμπί PLAY(▶) για να επιστρέψετε στην κανονική αναπαραγωγή
	<ul style="list-style-type: none"> <li>■ Όταν πατάτε το κουμπί Pause (  ) (Παύση), κατά την αναπαραγωγή του αρχείου, η αναπαραγωγή θα διακοπεί.</li> <li>■ Εάν πατήσετε το κουμπί Pause (  ) (Παύση) ξανά, ενώ η αναπαραγωγή έχει διακοπεί, αυτή θα συνεχίσει.</li> </ul>
◀◀ / ▶▶	<p>κατά την αναπαραγωγή,</p> <p>Εάν πατήσετε το κουμπί REW (◀◀) (Μετακίνηση προς τα πίσω), θα αναπαραχθεί το προηγούμενο αρχείο μουσικής.</p> <p>Εάν πατήσετε το κουμπί FF (▶▶) (Μετακίνηση προς τα εμπρός), θα αναπαραχθεί το επόμενο αρχείο μουσικής.</p>
	Ξεκινήστε την αναπαραγωγή των επιλεγμένων αρχείων μουσικής και μεταβείτε στο Λίστα φωτογραφιών.
	<p>Πατήστε το κουμπί ENERGY SAVING (ΕΞΟΙΚΟΝΟΜΗΣΗ ΕΝΕΡΓΕΙΑΣ) επανειλημμένα για να αυξήσετε τη φωτεινότητα της οθίνης σας.(ανατρέξτε στη σελ. 95)</p> <p>Μόνο το Off/Screen Off λειτουργεί στα Λίστα ταινιών, Λίστα φωτογραφιών, Λίστα μουσικής.</p>
	Εμφάνιση του μενού Option (Επιλογές).
	<ul style="list-style-type: none"> <li>■ Εάν πατήσετε το κουμπί Back (Προηγούμενο) ενώ αναπαράγεται μουσική, το πρόγραμμα αναπαραγωγής σε εξέλιξη θα εξαφανιστεί και θα προβάλλεται μόνο η λίστα μουσικής.</li> </ul>
	<ul style="list-style-type: none"> <li>■ Εάν πατήσετε το κουμπί Exit (Έξοδος) ενώ προβάλλεται το πρόγραμμα Αναπαραγωγής μουσικής, θα σταματήσει μόνο η μουσική και το πρόγραμμα αναπαραγωγής δεν θα επανέλθει στην κανονική προβολή τηλεόρασης.</li> <li>■ Εάν πατήσετε το κουμπί Exit (Έξοδος) όταν η μουσική έχει σταματήσει ή ενώ το πρόγραμμα αναπαραγωγής μουσικής είναι κρυμμένο, το πρόγραμμα αναπαραγωγής θα επιστρέψει στην κανονική προβολή τηλεόρασης.</li> </ul>
< >	<ul style="list-style-type: none"> <li>■ . Όταν χρησιμοποιείτε το κουμπί ( ή ) κατά την αναπαραγωγή, ένας δρομέας που υποδεικνύει τη θέση μπορεί να αναπαραχθεί.</li> </ul>

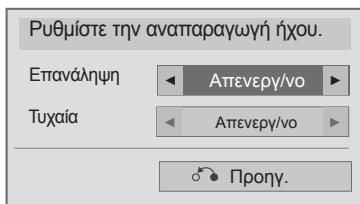

- Όταν επιλέγετε τη λειτουργία **Set audio play** (ρύθμιση ήχου αναπαραγωγής),



- 1   Επιλογή **Επανάληψη** ή **Τυχαία** αναπαραγωγή.
- 2   Πραγματοποιήστε τις κατάλληλες ρυθμίσεις.

# ΓΙΑ ΝΑ ΧΡΗΣΙΜΟΠΟΙΗΤΕ ΤΗ ΣΥΣΚΕΥΗ ΑΠΟΘΗΚΕΥΣΗΣ USB

- Όταν επιλέξετε τη λειτουργία **Set audio** (ρύθμιση ήχου),

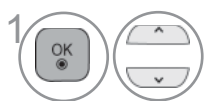
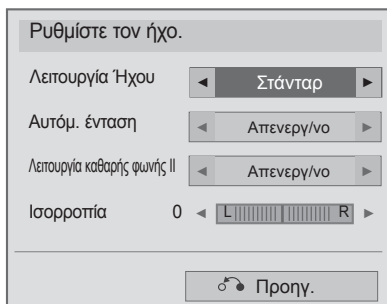

1 Επιλογή τις λειτουργίες ταχύτητα εναλλαγής ή φάκελος μουσικών κομματιών.



2 Πραγματοποιήστε τις κατάλληλες ρυθμίσεις. (ανατρέξτε στη σελ. 107 έως 111)

- Αν δεν πιέσετε κανένα πλήκτρο για κάποιο χρονικό διάστημα κατά τη διάρκεια της αναπαραγωγής, το κουτί πληροφοριών αναπαραγωγής (όπως φαίνεται παρακάτω) θα κινείται σαν προστασία της οθόνης.
- Η «Προστασία της Οθόνης» ?  
Η προστασία της οθόνης προορίζεται για να αποτρέψει την καταστροφή των κουκίδων της εικόνας (pixel) της οθόνης εξαιτίας της παραμονής μίας σταθερής εικόνας στην οθόνη για εκτεταμένο χρονικό διάστημα.

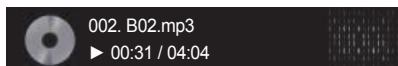

## ! Σημειώσεις

- ▶ Μουσική που έχει καταστραφεί ή έχει παραφθαρεί δεν αναπαράγεται αλλά εμφανίζεται η ένδειξη 00:00 στον χρόνο της αναπαραγωγής.
- ▶ Μουσική που έχετε «κατεβάσει» από πληρωμένη υπηρεσία με προστασία πνευματικής ιδιοκτησίας δεν αρχίζει να αναπαράγεται αλλά δείχνει άστοχες πληροφορίες στον χρόνο της αναπαραγωγής.
- ▶ Αν πιέσετε τα πλήκτρα OK, ■ η προστασία της οθόνης θα σταματήσει.
- ▶ Τα πλήκτρα PLAY(▶) Pause(II) , ■, ▶▶, ◀◀ στο τηλεχειριστήριο είναι επίσης διαθέσιμα σε αυτή τη λειτουργία.
- ▶ Μπορείτε να χρησιμοποιήσετε το πλήκτρο ▶▶ για να επόλέξετε το επίμενο κομμάτι και το πλήκτρο ◀◀ για να επιλέξετε το προηγούμενο κομμάτι.

# ΠΙΑ ΝΑ ΧΡΗΣΙΜΟΠΟΙΗΤΕ ΤΗ ΣΥΣΚΕΥΗ ΑΠΟΘΗΚΕΥΣΗΣ USB

## Κωδικός εγγραφής DivX

(Μόνο 19/22/26/32LE3\*\*\*, 32/37/42LE4\*\*\*, 22/26LE5\*\*\*, 32/37/42/47/55LE5\*\*\*, 32/42/46/52/60LD56\*\*, 32/37/42/47LD46\*\*, 32/42/46/52/60LD555, 32/3742/47LD455, 19/22/26/32LD355, 19/22/26/32LD356, 19/22/26/32LD345, 19/22/26/32LD346 32/37/42/47LD425, 32/37/42/47LD426, 26/32LD335, 26/32LD336)

Επιβεβαίωση του κωδικού αριθμού εγγραφής DivX της τηλεόρασης. Χρησιμοποιώντας τον αριθμό εγγραφής, είναι δυνατή η ενοικίαση ή η αγορά Ταινιών από τη διεύθυνση [www.divx.com/vod](http://www.divx.com/vod). Με κωδικό εγγραφής DivX από άλλη τηλεόραση, δεν επιτρέπεται η αναπαραγωγή, η ενοικίαση ή η αγορά αρχείου DivX. (Είναι δυνατή η αναπαραγωγή μόνο αρχείων DivX που αντιστοιχούν στον κωδικό εγγραφής της τηλεόρασης που έχει αγοραστεί).

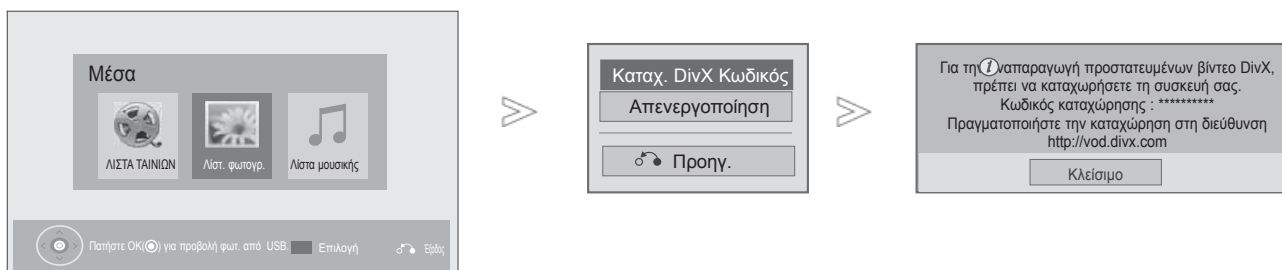

ΠΙΑ ΝΑ ΧΡΗΣΙΜΟΠΟΙΗΤΕ ΤΗ ΣΥΣΚΕΥΗ ΑΠΟΘΗΚΕΥΣΗΣ USB

1 Επιλογή **MY MEDIA**(μέσα).

2 Επιλογή **Καταχ. DivX Κωδικός**.

3 Προβολή Καταχ. DivX Κωδικός.

• Πιέστε το πλήκτρο **MENU/EXIT** για να επιστρέψετε στο κανονική προβολή της τηλεόρασης.



“Το DivX είναι πιστοποιημένο να αναπαράγει βίντεο DivX μέχρι HD 1080p, συμπεριλαμβανομένου εξτρα περιεχομένου” ΣΧΕΤΙΚΑ ΜΕ ΤΑ DivX ΒΙΝΤΕΟ: Το DivX® is αποτελεί μια ψηφιακή μορφή βίντεο που δημιουργήθηκε από την DivX, Inc.

Αυτή αποτελεί μια επίσημη Πιστοποιημένη DivX συσκευή η οποία αναπαράγει βίντεο DivX.

Επισκεπτείτε την [www.divx.com](http://www.divx.com) για περισσότερες πληροφορίες και εργαλεία λογισμικού για να μετατρέψετε τα αρχεία σας σε βίντεο DivX.

ΣΧΕΤΙΚΑ ΜΕ ΤΟ ΚΑΤ' ΑΙΤΗΣΗ DIVX ΒΙΝΤΕΟ (DIVX VIDEO-ON-DEMAND): Η συσκευή DivX Certified® θα πρέπει να καταχωρηθεί ώστε να αναπαράγει περιεχόμενο DivX Video-on-Demand(VOD).

Για να ανακτήσετε τον κωδικό εγγραφής, αυτός βρίσκεται στο DIVX VOD στο υενοού ρυθμίσεων της συσκευής.

Πηγαίνετε στο [vod.divx.com](http://vod.divx.com) με αυτόν τον κωδικό για να ολοκληρώσετε τη διαδικασία της εγγραφής και να μάθετε περισσότερα για το DivX VOD.

“Ευρεσιτ. 7,295,673; 7,460,668; 7,515,710; 7,519,274”

### ! Σημειώσεις

► Τα αρχεία ταινίας υποστηρίζονται ως εξής

Ανάλυση: κάτω από 1920x1080 WxH pixel

Ρυθμός καρέ: κάτω από 30 καρέ/δευτ. (1920x1080) ή κάτω από 60 καρέ/δευτ. (κάτω από 1280x720)

► Κωδικοποιητής βίντεο: MPEG 1, MPEG 2, MPEG 4, H.264/AVC, DivX 3.11, DivX 4.12, DivX 5.x, DivX 6, Xvid 1.00, Xvid 1.01, Xvid 1.02, Xvid 1.03, Xvid 1.10-beta1, Xvid 1.10-beta2, JPEG, VC1, Sorenson H.263/H.264.

# ΑΠΕΝΕΡΓΟΠΟΙΗΣΗ

(Μόνο 19/22/26/32LE3\*\*\*, 32/37/42LE4\*\*\*, 22/26LE5\*\*\*, 32/37/42/47/55LE5\*\*\*, 32/42/46/52/60LD56\*\*, 32/37/42/47LD46\*\*, 32/42/46/52/60LD555, 32/37/42/47LD455, 19/22/26/32LD355, 19/22/26/32LD356, 19/22/26/32LD345, 19/22/26/32LD346 32/37/42/47LD425, 32/37/42/47LD426, 26/32LD335, 26/32LD336)

Ο σκοπός της απενεργοποίησης είναι να επιτρέπεται η απενεργοποίηση συσκευών για χρήστες που έχουν ενεργοποιήσει όλες τις διαθέσιμες συσκευές μέσω του διακομιστή web και που δεν μπορούν να ενεργοποιήσουν περαιτέρω συσκευές. Το DivX VOD επιτρέπει στον καταναλωτή να ενεργοποιήσει έως 6 συσκευές από έναν λογαριασμό, αλλά για να αντικαταστήσει ή για να απενεργοποιήσει κάποια από αυτές τις συσκευές, ο καταναλωτής έπρεπε έως τώρα να επικοινωνήσει με το Τμήμα Υποστήριξης DivX και να ζητήσει τη διαγραφή. Τώρα με αυτό το πρόσθετο χαρακτηριστικό, οι καταναλωτές έχουν τη δυνατότητα να απενεργοποιούν μόνοι τους τη συσκευή και, συνεπώς, να διαχειρίζονται καλύτερα τις συσκευές DivX VOD.

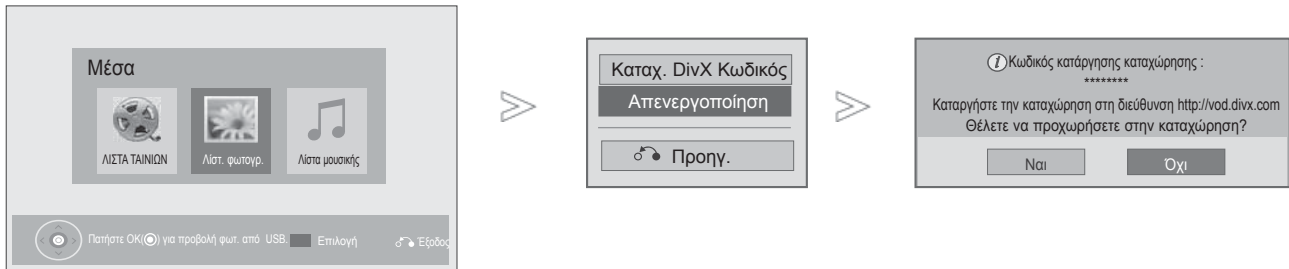

1. Επιλογή **Μέσα**(μέσα).
2. Επιλογή **Απενεργοποίηση**.
3. Επιλογή **Ναι**.
4. Απενεργοποίηση **οθόνης**.

- Πιέστε το πλήκτρο **MENU/EXIT** για να επιστρέψετε στο κανονική προβολή της τηλεόρασης.
- Πιέστε το πλήκτρο **BACK** για να μετακινηθείτε στην προηγούμενη οθόνη.

# EPG (ΗΛΕΚΤΡΟΝΙΚΟΣ ΟΔΗΓΟΣ ΠΡΟΓΡΑΜΜΑΤΟΣ) (ΣΕ ΑΝΑΛΟΓΙΚΗ ΚΑΤΑΣΤΑΣΗ ΛΕΙΤΟΥΡΓΙΑΣ)

Το σύστημα αυτό διαθέτει ηλεκτρονικό οδηγό προγράμματος (EPG) που σας βοηθάει να πλοηγηθείτε σε όλες τις δυνατές επιλογές προβολής.

Η λειτουργία EPG παρέχει πληροφορίες όπως λίστες προγράμματος, χρόνοι έναρξης και τερματισμού για όλες τις διαθέσιμες υπηρεσίες. Επιπλέον, στη λειτουργία EPG διατίθενται συνήθως λεπτομερείς πληροφορίες σχετικά με το πρόγραμμα (η διαθεσιμότητα και η ποσότητα των πληροφοριών προγράμματος ποικίλει ανάλογα με τον εκάστοτε ραδιοηλεκτρονικό φορέα).

Πρέπει να ρυθμίσετε το Ρολόι (Clock) στο μενού Time (Ωρα), προτού χρησιμοποιήσετε τη λειτουργία EPG.

Η λειτουργία EPG προβάλλει τα στοιχεία του προγράμματος για 8 ημέρες.

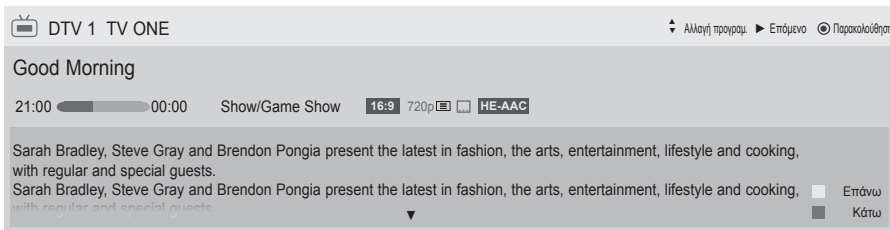

Παρουσιάζει πληροφορίες για το τρέχον πρόγραμμα.



Εμφανίζεται με το πρόγραμμα της τηλεόρασης ή το DTV.



Εμφανίζεται με το Radio Programm (Ραδιοφωνικό πρόγραμμα).



Εμφανίζεται με το MHEG Programme (Πρόγραμμα MHEG).



Προβολή με πρόγραμμα HE-AAC.



Αναλογίες εικόνας του προγράμματος εκπομπής.



Αναλογίες εικόνας του προγράμματος εκπομπής.



Ενδέχεται να μην εμφανιστεί στην εξωτερική οθόνη του προγράμματος που μεταδίδεται, εξαρτάται από τις πληροφορίες του προγράμματος.



Εμφανίζεται με το Teletext Prograχλστ. e (Πρόγραμμα Teletext ).



Εμφανίζεται με το Subtitle Programme (Πρόγραμμα υποτίτλων).



Εμφανίζεται με το Scramble Programme (Πρόγραμμα κωδικοποίησης).



Προβάλλεται με Πρόγραμμα Dolby Digital.



Προβολή με πρόγραμμα Dolby Digital PLUS.

576i/p, 720p, 1080i/p : Ανάλυση του προγράμματος εκπομπής



Παρουσιάζει πληροφορίες για το επόμενο πρόγραμμα.



Προβάλλονται άλλες πληροφορίες προγράμματος.

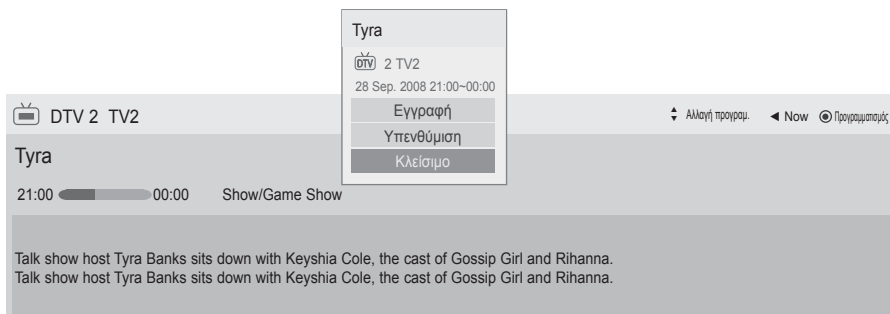

Εμφανίζεται ένα αναδυόμενο παράθυρο για τις ρυθμίσεις εγγραφής/υπενθύμισης.





Επιλογή τη λειτουργία ρύθμισης του Timer Record/Remind (χρονόμετρου/υπενθύμισης).

## Ενεργοποίηση/Απενεργοποίηση EPG







 1 Ενεργοποίηση ή απενεργοποίηση του EPG.

## Επιλογή προγράμματος

 ή  Επιλογή του προγράμματος που επιθυμείτε.

## Λειτουργία πλήκτρων σε κατάσταση λειτουργίας NOW/NEXT Guide (Οδηγός ΤΡΕΧΟΝΤΟΣ/ΕΠΟΜΕΝΟΥ προγράμματος)

Μπορείτε να δείτε ένα πρόγραμμα που εκπέμπεται και ένα που έχει προγραμματιστεί να ακολουθήσει.

-  **RED** Αλλαγή λειτουργίας EPG.
-  **Κίτρινο** Εισάγετε τη λειτουργία Manual Timer (χειροκίνητη ρύθμιση του χρονοδιακόπτη).
-  **Μπλε** Εισαχθείτε στη λειτουργία Schedule List.
-  Όταν επιλέγετε τη λειτουργία 'Now' (τώρα), μεταπηδάτε στο επιλεγμένο πρόγραμμα και το EPG εξαφανίζεται. Όταν επιλέγετε τη λειτουργία 'Next' (επόμενο), εμφανίζεται ένα αναδυόμενο παράθυρο.
-  Επιλογή ΤΡΕΧΟΝΤΟΣ ή ΕΠΟΜΕΝΟΥ προγράμματος.
-  Επιλογή προγράμματος αναμετάδοσης.
-  Page Up/Down(Μετακίνηση πάνω/κάτω 'στη σελίδα).





Οδηγός προγράμματος

That '70s show 25 Nov. 2008 10:05

DTV 1 YLE TV1 25 Nov. 2008 09:45~10:15

ALL	ΤΩΡΑ	ΕΠΟΜΕΝΟ
1 YLE TV1	That '70s show	Keno
2 YLE TV2	Your World Today	World Business
4 TV..	Leaenen om Den...	Fantomen
5 YLE FST	Naturtimmen	Kriiskit
6 CNN	Lyssna	ABC
8 YLE24	Glamour	Tänään otsikoissa

FAV Favourite INFO Πληροφορίες Παρακολοφ. Προγραμμ. TV/RAD RADIO  
 Μοντέλο Προγραμματισμός Λίστα προγραμμ.

-  ή  ή  Απενεργοποίηση της λειτουργίας EPG.
-  Επιλέξτε το Πρόγραμμα DTV ή RADIO (Ραδιόφωνο).
-  Ενεργοποίηση ή απενεργοποίηση των λεπτομερών πληροφοριών.

# EPG (ΗΛΕΚΤΡΟΝΙΚΟΣ ΟΔΗΓΟΣ ΠΡΟΓΡΑΜΜΑΤΟΣ) (ΣΕ ΑΝΑΛΟΓΙΚΗ ΚΑΤΑΣΤΑΣΗ ΛΕΙΤΟΥΡΓΙΑΣ)

## Λειτουργία πλήκτρων σε κατάσταση λειτουργίας 8 Days Guide(Οδηγός 8 ημερών)



**Κόκκινο** Αλλαγή λειτουργίας EPG.



**Πράσινο** Μετάβαση στην κατάσταση λειτουργίας Date set ting (Ρύθμιση ημερομηνίας).



**Κίτρινο** Εισάγετε τη λειτουργία Manual Timer (χειροκίνητη ρύθμιση του χρονοδιακόπτη).



**Μπλε** Εισαχθείτε στη λειτουργία Schedule List.



'Πρόγραμμα σε μετάδοση', μεταπηδάτε στο επιλεγμένο πρόγραμμα και το EPG εξαφανίζεται.

'Πρόγραμμα μελλοντικής μετάδοσης', εμφανίζεται ένα αναδυόμενο παράθυρο.



Επιλογή πρόγραμμα.



Επιλέξτε το Πρόγραμμα Μετάδοσης.

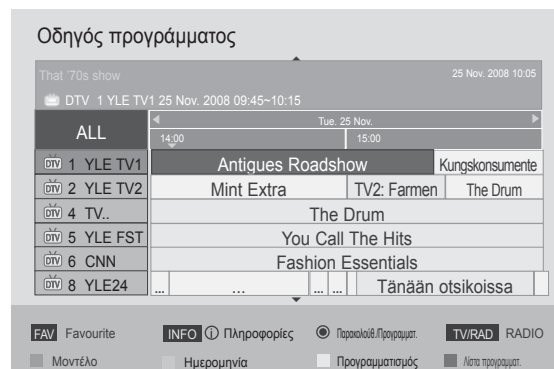

Page Up/Down (Μετακίνηση πάνω/κάτω στη σελίδα).



Απενεργοποίηση της λειτουργίας EPG.









Επιλέξτε το Πρόγραμμα DTV ή RADIO (Ραδιόφωνο).



Ενεργοποίηση ή απενεργοποίηση των λεπτομερών πληροφοριών.





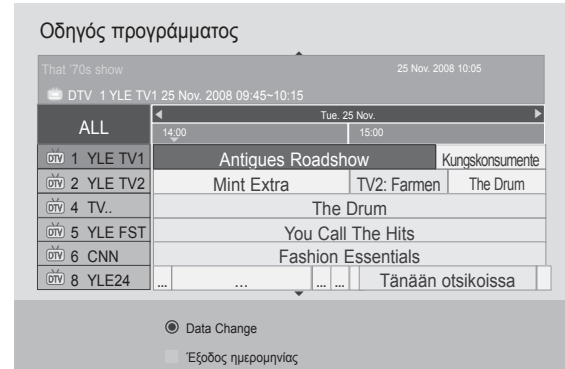

## Λειτουργία πλήκτρων σε κατάσταση λειτουργίας Date Change (Αλλαγή ημερομηνίας)

-  ή  ή  Απενεργοποίηση λειτουργίας ρύθμισης ημερομηνίας.
-  Αλλαγή στην επιλεγμένη ημερομηνία.
-  Επιλογή ημερομηνίας.
-  ή  Απενεργοποίηση της λειτουργίας EPG.



## Λειτουργία πλήκτρων σε πλαίσιο εκτενούς περιγραφής

-  Ενεργοποίηση ή απενεργοποίηση των λεπτομερών πληροφοριών.
-  Μετακίνηση πάνω/κάτω σε κείμενο.
-  Επιλογή τη λειτουργία ρύθμισης του Timer Record/Remind (χρονόμετρου/υπενθύμισης).
-  ή  Απενεργοποίηση της λειτουργίας EPG.



# ΕΡΓ (ΗΛΕΚΤΡΟΝΙΚΟΣ ΟΔΗΓΟΣ ΠΡΟΓΡΑΜΜΑΤΟΣ) (ΣΕ ΑΝΑΛΟΓΙΚΗ ΚΑΤΑΣΤΑΣΗ ΛΕΙΤΟΥΡΓΙΑΣ)

## Λειτουργία πλήκτρων σε κατάσταση λειτουργίας Record/Remind Setting (Ρύθμιση εγγραφής/υπενθύμισης)

Ορίζει μια ώρα έναρξης και μια ώρα λήξης της εγγραφής και ρυθμίζει υπενθύμιση μόνο για την ώρα έναρξης, ενώ η ώρα λήξης εμφανίζεται με γκρι χρώμα.

Αυτή η λειτουργία είναι διαθέσιμη όταν συνδεθεί στον ακροδέκτη TV-OUT(AV1) εξοπλισμός εγγραφής που χρησιμοποιεί σήμα εγγραφής 8 ακίδων, με τη χρήση καλωδίου SCART.

Η λειτουργία εγγραφής υποστηρίζεται μόνο στην Ψηφιακή λειτουργία και όχι στην Αναλογική.



Απενεργοποίηση λειτουργίας Manual Timer.



Επιλογή τη ρύθμιση Remind (υπενθύμιση) ή Record (εγγραφή).



Επιλογή Type (τύπος), Start Time (εκκίνηση), End time (τερματισμός) ή Programme (πρόγραμμα).



**Κίτρινο**

Μεταβείτε στη λειτουργία Guide (Οδηγός).



**Μπλε**

Αλλάξτε τη λειτουργία Schedule List.





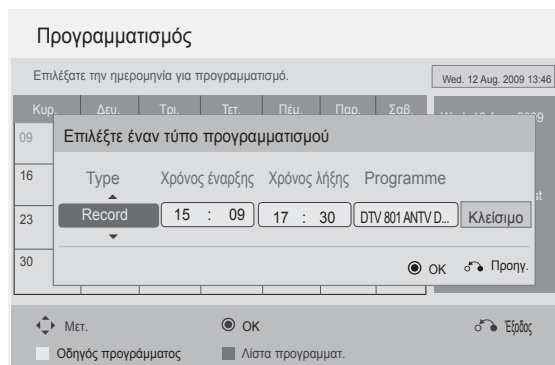



Αποθήκευση εγγραφής με Χρονοδιακόπτη/Υπενθύμισης.



## Λειτουργία κουμπιών σε κατάσταση λειτουργίας λίστας προγράμματος

Εάν έχετε δημιουργήσει μία λίστα χρονοδιαγράμματος, εμφανίζεται μια προγραμματισμένη εκπομπή την προγραμματισμένη ώρα ακόμα και αν παρακολουθείτε κάποια άλλη εκπομπή εκείνη τη στιγμή. Το στοιχείο που βρίσκεται σε διαδικασία εγγραφής δεν μπορεί να υποστεί επεξεργασία ή να διαγραφεί.

-  **Κίτρινο** Αλλαγή λειτουργίας σε Manual Timer (χειροκίνητος χρονομετρητής).
-  **Μπλε** ή  Αλλαγή σε κατάσταση λειτουργίας οδηγού.
-  Μεταπήδηση από την λειτουργία **Schedule List**.
-  Επιλογή την επιλογή που θέλετε (Modify/Delete/Delete All)(Τροποποίηση/ Διαγραφή/Διαγραφή όλων)
-  Επιλογή πρόγραμμα.
-  Page Up/Down(Μετακίνηση πάνω/ κάτω στη σελίδα).

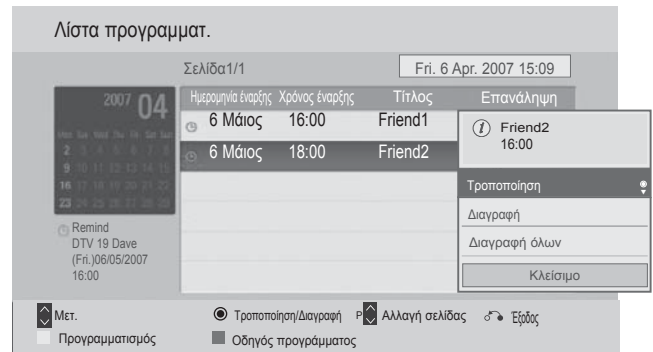

# ΕΛΕΓΧΟΣ ΕΙΚΟΝΑΣ

## ΕΛΕΓΧΟΣ ΜΕΓΕΘΟΥΣ ΕΙΚΟΝΑΣ (ΛΟΓΟΣ ΕΙΚΟΝΑΣ)

Η οθόνη μπορεί να εμφανίζεται σε διάφορες μορφές; 16:9, Μόνο σκαναρ., Κανονική, Πλήρες πλάτος, 4:3, 14:9, Διαγραφή ή Cinema Zoom.

Αν εμφανίζεται στην οθόνη μια στατική εικόνα για μεγάλο χρονικό διάστημα, αυτή θα αποτυπωθεί στην οθόνη και θα είναι πάντα ορατή.

Μπορείτε να ρυθμίσετε την αναλογία μεγέθυνσης χρησιμοποιώντας το κουμπί  $\wedge \vee$ .

Αυτή η λειτουργία χρησιμοποιείται στο παρακάτω σήμα.

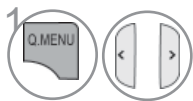

1 Επιλογή Αναλογία οθόνης.

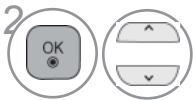

2 Επιλογή της επιθυμητής μορφής εικόνας.

- Μπορείτε, επίσης, να ρυθμίσετε τη λειτουργία Αναλογία οθόνης στο μενού ΕΙΚΟΝΑ.
- Για «Ρύθμιση Zoom» (Ρύθμιση ζουμ), επιλέξτε «14:9», «Διαγραφή» και «Cinema Zoom» στο «Ratio Menu» (Μενού λόγου διαστάσεων). Μετά τη ρύθμιση της επιλογής ζουμ, η οθόνη επιστρέφει στη λειτουργία «Q. Menu» (Γρήγορο μενού).

### • 16:9

Η επιλογή που ακολουθεί θα σας καθοδηγήσει ώστε να ρυθμίσετε την εικόνα οριζόντια, σε γραμμική αναλογία, ώστε να χωράει σε ολόκληρη την οθόνη (είναι χρήσιμη για την προβολή 4:3 διαμορφωμένων δίσκων DVD).



### • Μόνο σκαναρ.

Η ακόλουθη επιλογή σας οδηγεί στην εμφάνιση της εικόνας με την καλύτερη ποιότητα χωρίς απώλεια της αρχικής εικόνας σε υψηλή ανάλυση.

Σημείωση: Εάν υπάρχουν παράσιτα στην αρχική εικόνα, αυτά εμφανίζονται στην άκρη της εικόνας.



### • Κανονική

Όταν η τηλεόραση σας λαμβάνει ένα σήμα ευρείας εικόνας, θα αλλάξει αυτόματα στη μορφή εικόνας που θα αποσταλεί.

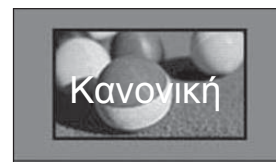

### • Πλήρες πλάτος

Όταν η τηλεόραση λαμβάνει το σήμα ευρείας οθόνης θα σας καθοδηγήσει να ρυθμίσετε την εικόνα οριζόντια ή κάθετα, σε γραμμική αναλογία, ώστε να καλύψετε ολόκληρη την οθόνη.

Σε πλήρη οθόνη υποστηρίζεται η λειτουργία βίντεο 4:3 και 14:9, μέσω της εισόδου DTV, χωρίς παραμόρφωση του βίντεο.



• **4:3**

Με την παρακάτω επιλογή μπορείτε να προβάλλετε μια εικόνα με την αρχική αναλογία οθόνης 4:3.



• **14:9**

Μπορείτε να απολαύσετε την μορφή προβολής 14:9 ή διάφορα τηλεοπτικά προγράμματα στη λειτουργία προβολής 14:9. Η οθόνη 14:9 έχει την ίδια μορφή με την 4:3, αλλά αυτή μετακινείται πάνω και κάτω.



• **Διαγραφή**

Ακολουθεί μια επιλογή που θα σας καθοδηγήσει να προβάλετε την εικόνα χωρίς καμία εναλλαγή, ενώ θα χωράει σε ολόκληρη την οθόνη. Ωστόσο, το επάνω και το κάτω τμήμα της εικόνας θα περικοπεί.



• **Cinema Zoom**

Επιλέξτε Cinema Zoom (Μεγέθυνση Σινεμά) όταν θέλετε να κάνετε μεγέθυνση της εικόνας στη σωστή αναλογία.

Σημείωση: Κατά τη μεγέθυνση ή τη σμίκρυνση της εικόνας ενδέχεται να προκύψει διαταραχή της εικόνας.

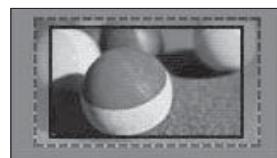

Κουμπί ◀ ή ▶: Προσαρμόστε την αναλογία μεγέθυνσης του Cinema Zoom (Μεγέθυνση Σινεμά). Το εύρος προσαρμογής είναι 1-16.  
Κουμπί ▼ ή ▲: Μετακίνηση της οθόνης.

❗ **Σημειώσεις**

- ▶ Μπορείτε να επιλέξετε μόνο 4:3, 16:9 (πλάτος), 14:9, Διαγραφή, Cinema Zoom στο Component.
- ▶ Μπορείτε να επιλέξετε μόνο 4:3, Κανονική, 16:9 (πλάτος), 14:9, Διαγραφή/Cinema Zoom στο λειτουργία ] HDMI.
- ▶ Μπορείτε να επιλέξετε μόνο 4:3, 16:9 (Πλατιά) σε κύκλωμα σημάτων RGB-PC, μόνο στη λειτουργία HDMI-PC.
- ▶ Στην κατάσταση λειτουργίας «DTV/HDMI/Component» (HDMI/Εξάρτημα) (πάνω από 720p), η λειτουργία «Μόνο σκαναρ.» είναι διαθέσιμη
- ▶ Στην λειτουργία Analogue/DTV/AV/Scart, είναι η διαθέσιμη η πλήρης εικόνα.

# ΕΛΕΓΧΟΣ ΕΙΚΟΝΑΣ

## PICTURE WIZARD(Βοηθός Εικόνας)

Με αυτό το χαρακτηριστικό μπορείτε να προσαρμόσετε την ποιότητα της αρχικής εικόνας.

Χρησιμοποιήστε το για να βαθμονομήσετε την ποιότητα της οθόνης ρυθμίζοντας το επίπεδο μαύρου και λευκού κ.λπ. Οι γενικοί χρήστες μπορούν να βαθμονομήσουν την ποιότητα της εικόνας ακολουθώντας εύκολα κάθε σταδιο.

Όταν προσαρμόζετε την εικόνα σε Low, Recommended ή High (Χαμηλή, Προτεινόμενη ή Υψηλή), μπορείτε το αλλαγμέλεσμα.

Στη λειτουργία RGB-PC/HDMI-PC/DVI-PC δεν εφαρμόζονται οι αλλαγμένες τιμές για Colour, Tint και H/V Sharpness.

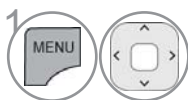
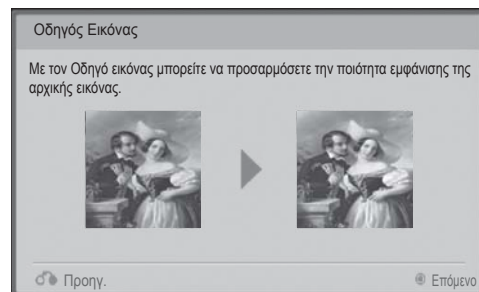
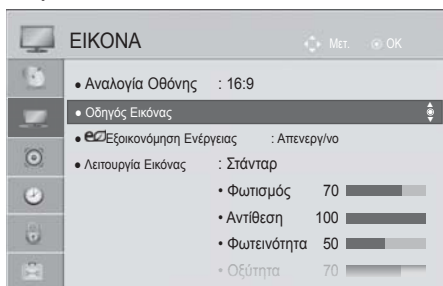

Επιλογή **EIKONA**.

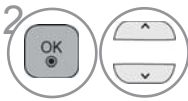

Επιλογή **Οδηγός Εικόνας**.

Προσαρμόστε **Στάνταρ(Στάθμη μαύρου, Επίπεδο λευκού, Χρωματικός τόνος, Χρώμα, Οριζόντια ευκρίνεια, Κάθετη ευκρίνεια, Φωτισμός)** ή **Preferred(Στάθμη μαύρου, Επίπεδο λευκού, Χρωματικός τόνος, Χρώμα, Οξύτητα, Δυναμική αντίθεση, Θερ. χρώμ., Φωτισμός)**.

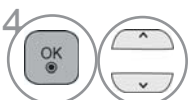

Επιλογή πηγή εισόδου για να εφαρμόσετε τις ρυθμίσεις.



- Πιέστε το πλήκτρο **MENU/EXIT** για να επιστρέψετε στο κανονική προβολή της τηλεόρασης.
- Πιέστε το πλήκτρο **BACK** για να μετακινηθείτε στην προηγούμενη οθόνη.

- Εάν σταματήσετε τη ρύθμιση πριν το τελικό στάδιο, οι αλλαγές δεν θα εφαρμοστούν.
- Η τιμή προσαρμογής αποθηκεύεται στο Expert1.
- Μόλις το Picture Wizard (Οδηγός Εικόνας) ρυθμίσει την ποιότητα εικόνας, το Energy Saving (Εξοικονόμηση Ενέργειας) τίθεται σε Off (Ανενεργό).
- Εάν η ρύθμιση ποιότητας εικόνας του Expert1 έχει αλλάξει, χρησιμοποιήστε τη λειτουργία Picture Reset (Επαναφορά εικόνας), προτού προσπελάσετε τον Picture Wizard (Οδηγός εικόνας) για να επαναφέρετε τη ρύθμιση της ποιότητας εικόνας.
- **Στάνταρ** : λειτουργία που ορίζει την ποιότητα εικόνας σε τυπική.  
**Προτιμώμενο** : λειτουργία που επιλέγει την ποιότητα εικόνας που προτιμά ο χρήστης και η οποία διαφέρει από την τυπική.

# ENERGY SAVING(ΕΞΟΙΚΟΝΟΜΗΣΗ ΕΝΕΡΓΕΙΑΣ)

Μειώνεται η κατανάλωση ρεύματος της τηλεόρασης.

Η προεπιλεγμένη εργοστασιακή ρύθμιση προσφέρει άνετη προβολή στο σπίτι.



Μπορείτε να αυξήσετε τη φωτεινότητα της οθόνης σας ρυθμίζοντας το επίπεδο Εξοικονόμηση Ενέργειας ή ρυθμίζοντας τη λειτουργία Λειτουργία Εικόνας.

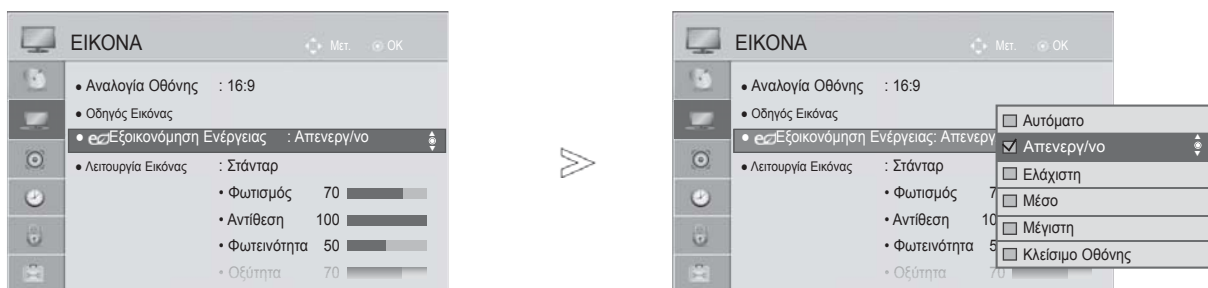

Κατά τη ρύθμιση του προγράμματος εξοικονόμησης ενέργειας σε λειτουργία MHEG, η ρύθμιση εξοικονόμησης ενέργειας λειτουργεί εφόσον ολοκληρωθεί το MHEG.

Επιλέγοντας <<Κλείσιμο Οθόνης>> ενώ συντονίζεστε σε κανάλι ραδιοφωνικού σταθμού, μειώνετε την κατανάλωση ενέργειας.



1   Επιλογή EIKONA.

2   Επιλογή  Energy Saving(κονόμηση Ενέργειας).

3   Επιλογή **Αυτόματο**(Μόνο 32/42/46/52/60LD5\*\*\*, 32LE3\*\*\*, 32/37/42LE4\*\*\*, 32/37/42/47/55LE5\*\*\*), **Απενεργοποίηση**, **Ελάχιστη** , **Μέσο**, **Μέγιστη** ή **Κλείσιμο Οθόνης**.

- Πιέστε το πλήκτρο MENU/EXIT για να επιστρέψετε στο κανονική προβολή της τηλεόρασης.
- Πιέστε το πλήκτρο BACK για να μετακινηθείτε στην προηγούμενη οθόνη.

- Όταν επιλέξετε τη λειτουργία Screen Off, η οθόνη απενεργοποιείται για 3 δευτερόλεπτα και αρχίζει η λειτουργία Screen Off.
- Εάν ρυθμίσετε την επιλογή 'Energy Saving-Auto, Maximum' (Αυτόματη Εξοικονόμηση Ενέργειας, Μέγιστη), το χαρακτηριστικό Backlight (Φωτισμός Φόντου) δεν θα λειτουργεί.
- Μπορείτε επίσης να ρυθμίσετε αυτό το χαρακτηριστικό Επιλέγοντας το κουμπί Energy Saving(Εξοικονόμηση Ενέργειας) στο τηλεχειριστήριο..
- Επιλέγοντας Auto (Αυτόματα), το Backlight (Φωτισμός Φόντου) ρυθμίζεται αυτόματα μέσω έξυπνου αισθητήρα σύμφωνα με τις περιβαλλοντικές συνθήκες όταν ο έξυπνος αισθητήρας είναι στην τηλεόραση. (Μίν 32/42/46/52/60LD5\*\*\*, 32LE3\*\*\*, 32/37/42LE4\*\*\*, 32/37/42/47/55LE5\*\*\*).

# ΕΛΕΓΧΟΣ ΕΙΚΟΝΑΣ

## ΠΡΟΕΠΙΛΕΓΜΕΝΕΣ ΡΥΘΜΙΣΕΙΣ ΕΙΚΟΝΑΣ

### Κατάσταση εικόνας-Προεπιλογή

- Έντονο** Δυναμώστε την αντίθεση, τη φωτεινότητα, το χρώμα και την οξύτητα για ζωντανή εικόνα.
- Στάνταρ** Η κατάσταση της πιο γενικής εικόνας της οθόνης.
- Σινεμά** Βελτιστοποιεί την εικόνα για την παρακολούθηση ταινιών.
- Αθλητισμός** Βελτιστοποιεί την εικόνα για την παρακολούθηση αθλητικών γεγονότων.
- Παιχνίδι** Βελτιστοποιεί την εικόνα για την αναπαραγωγή παιχνιδιών.

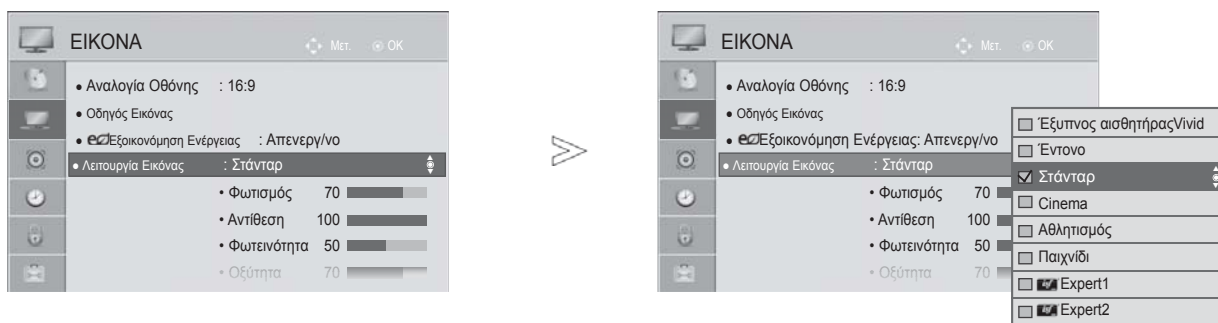

Επιλογή **ΕΙΚΟΝΑ**.

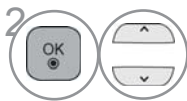

Επιλογή **Λειτουργία Εικόνας**.

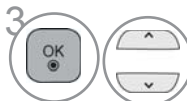

Επιλογή **Έξυπνος αισθητήρας**(Μόνο 32/42/46/52/60LD5\*\*\*, 32LE3\*\*\*, 32/37/42LE4\*\*\*, 32/37/42/47/55LE5\*\*\*), **Έντονο**, **Στάνταρ**, **Σινεμά**, **Αθλητισμός** ή **Παιχνίδι**.

- Πιέστε το πλήκτρο **MENU/EXIT** για να επιστρέψετε στο κανονική προβολή της τηλεόρασης.
- Πιέστε το πλήκτρο **BACK** για να μετακινηθείτε στην προηγούμενη οθόνη.

- ΞΗ λειτουργία Κατάστ. Εικόνας (Κατάσταση εικόνας) προσαρμόζει την τηλεόραση ώστε να έχει την καλύτερη δυνατή εικόνα. Επιλέξτε την προεπιλεγμένη τιμή του μενού Κατάστ. Εικόνας (Κατάσταση εικόνας) βάσει της κατηγορίας του προγράμματος.
- Όταν είναι ενεργοποιημένος ο έξυπνος αισθητήρας, ρυθμίζεται αυτόματα η κατάλληλη εικόνα σύμφωνα με τις συνθήκες περιβάλλοντος.
- Μπορείτε, επίσης, να ρυθμίσετε το Κατάστ. εικόνας στο Q. Menu(Γρήγορο μενού).
- "Έξυπνο μάτι" Ρυθμίζει την ικόνα ανάλογα μ τις γύρω συνθήκες.



# ΜΗ ΑΥΤΟΜΑΤΗ ΡΥΘΜΙΣΗ ΕΙΚΟΝΑΣ

## Κατάσταση εικόνας-Επιλογή Χρήστης

### Φωτισμός

Για να ρυθμίσετε τη φωτεινότητα της οθόνης, ρυθμίστε τη φωτεινότητα του πάνελ LCD.

Συνιστάται η ρύθμιση του φωτισμού φόντου κατά τη ρύθμιση της φωτεινότητας της τηλεόρασης.

### Αντίθεση

Ρυθμίζει το επίπεδο σήματος ανάμεσα στο μαύρο και στο λευκό στην εικόνα. Μπορείτε να χρησιμοποιήσετε το Contrast (Αντίθεση) εάν έχει κορεστεί το φωτεινό μέρος της εικόνας.

### Φωτεινότητα

Ρυθμίζει το βασικό επίπεδο του σήματος στην εικόνα.

### Οξύτητα

Ρυθμίζει το επίπεδο ακρίβειας των άκρων μεταξύ των φωτεινών και σκούρων περιοχών της εικόνας.

Όσο πιο χαμηλό είναι το επίπεδο, τόσο πιο ομαλή είναι η εικόνα.

### Χρώμα

Ρθμίζει την ένταση όλων των χρωμάτων.

### Απόχρωση

Ρυθμίζει την ισορροπία μεταξύ του κόκκινου και του πράσινου χρώματος.

### Θερ. χρώμ.

Ρυθμίστε προς τα αριστερά για να αυξήσετε το κόκκινο χρώμα στην εικόνα ή προς τα δεξιά για να αυξήσετε το μπλε χρώμα στην εικόνα.

Η λειτουργία αυτή δεν είναι διαθέσιμη στο «Έξυπνος αισθητήρας»(Μόνο 32/42/46/52/60LD5\*\*\*, 32LE3\*\*\*, 32/37/42LE4\*\*\*, 32/37/42/47/55LE5\*\*\*).

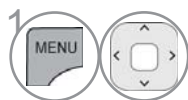
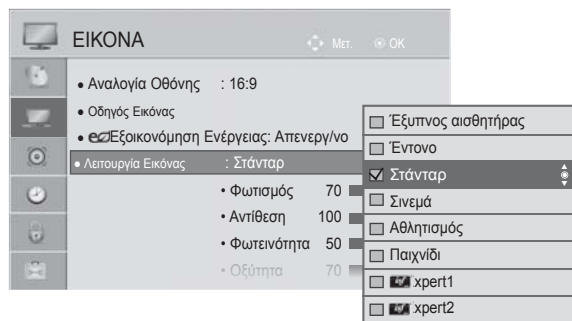
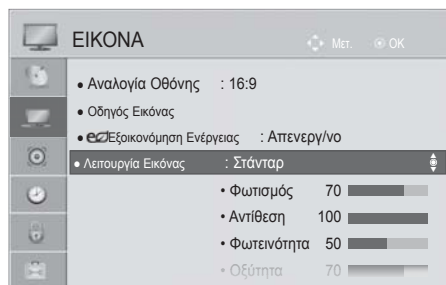

Επιλογή **ΕΙΚΟΝΑ**.

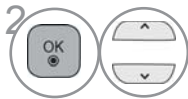

Επιλογή **Λειτουργία Εικόνας**.



Επιλογή **Έντονο, Κανονική, Σινεμά, Αθλητισμός ή Παιχνίδ**.



Επιλογή **Φωτισμός, Αντίθεση, Φωτεινότητα, Οξύτητα, Χρώμα, Απόχρωση ή Θερ. χρώμ.**



Πραγματοποιήστε τις κατάλληλες ρυθμίσεις.

### • Όφελος από τη χρήση του Φωτισμός

- Η κατανάλωση ηλεκτρικού ρεύματος μειώνεται έως και 60 %.
- Η φωτεινότητα του μαύρου είναι μειωμένη. (Επειδή το μαύρο έχει μεγαλύτερο βάθος, μπορείτε να απολαύσετε καλύτερο καθορισμό ποιότητας.)
- Μπορείτε να ρυθμίσετε τη φωτεινότητα διατηρώντας την αρχική ανάλυση σήματος.

- Πιέστε το πλήκτρο **MENU/EXIT** για να επιστρέψετε στο κανονική προβολή της τηλεόρασης.
- Πιέστε το πλήκτρο **BACK** για να μετακινηθείτε στην προηγούμενη οθόνη.

### ! Σημειώσεις

- ▶ Δεν μπορείτε να ρυθμίσετε το χρώμα, την ευκρίνεια και τη χροιά σε κατάσταση λειτουργίας RGB-PC/HDMI-PC στα επίπεδα που επιθυμείτε.
- ▶ Όταν είναι επιλεγμένο το Expert 1/2, μπορείτε να επιλέξετε Φωτισμός, Αντίθεση, Φωτεινότητα, Η Ευκρίνεια, V Ευκρίνεια, Χρώμα ή Απόχρωση, **Brightness(Φωτεινότητα)**, **H Sharpness(Η Ευκρίνεια)**, **V Sharpness(V Ευκρίνεια)**, **Colour(Χρώμα)** or **Tint(Απόχρωση)**.

# ΕΛΕΓΧΟΣ ΕΙΚΟΝΑΣ

## ΤΕΧΝΟΛΟΓΙΑ ΒΕΛΤΙΩΣΗΣ ΕΙΚΟΝΑΣ

Μπορείτε να βαθμονομήσετε την οθόνη για κάθε λειτουργία Λειτουργία Εικόνας ή να καθορίσετε την τιμή της εικόνας στην ειδική εικόνα προβολής.

Μπορείτε να ορίσετε διαφορετική τιμή εικόνας για κάθε είσοδο.

Για να επαναφέρετε την εργοστασιακά προεπιλεγμένη οθόνη αφού κάνετε τόν προσαρμογή σε κάθε κατάσταση λειτουργίας εικόνας, εκτελέστε τη λειτουργία Έπιαναφ. εικόνας" για κάθε λειτουργία Λειτουργία Εικόνας.

Η εικόνα που παρατίθεται ενδέχεται να είναι διαφορετική από την τηλεόραση σας.

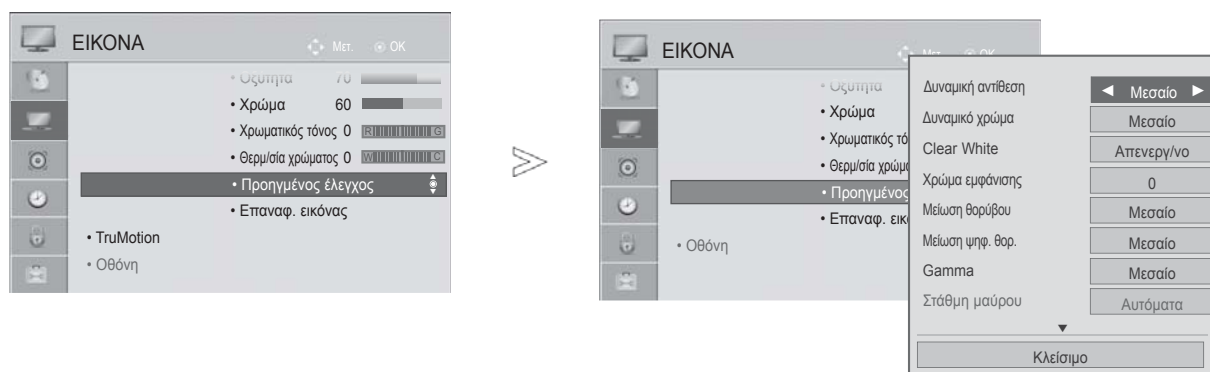

Επιλογή **ΕΙΚΟΝΑ**.



Επιλογή **Προηγμένος έλεγχος**.

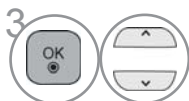

Επιλογή την επιθυμητή πηγή :

**Δυναμική αντίθεση, Δυναμικό χρώμα, Clear White, Χρώμα εμφάνισης, Μείωση θορύβου, Μείωση ψηφ. θορ., Gamma, Στάθμη μαύρου, Eye Care, Real Cinema, Χρωματική κλίμακα ή xvYCC.**(Ανατρέξτε στη σελ. 100 έως 101)



Πραγματοποιήστε τις κατάλληλες ρυθμίσεις.

- Πιέστε το πλήκτρο **MENU/EXIT** για να επιστρέψετε στο κανονική προβολή της τηλεόρασης.
- Πιέστε το πλήκτρο **BACK** για να μετακινηθείτε στην προηγούμενη οθόνη.

# ΕΛΕΓΧΟΣ ΕΙΚΟΝΑΣ EXPERT

Χάρη στη δυνατότητα κατηγοριοποίησης, με τα Expert1 και Expert2 οι χρήστες έχουν στη διάθεσή τους περισσότερες κατηγορίες τις οποίες μπορούν να ρυθμίσουν όπως επιθυμούν, απολαμβάνοντας εικόνα βέλτιστης ποιότητας.

Αυτό μπορεί επίσης να χρησιμοποιηθεί από έναν επαγγελματία για τη βελτιστοποίηση της απόδοσης της τηλεόρασης χρησιμοποιώντας ειδικά βίντεο.

Η εικόνα που παρατίθεται ενδέχεται να είναι διαφορετική από την τηλεόρασή σας.

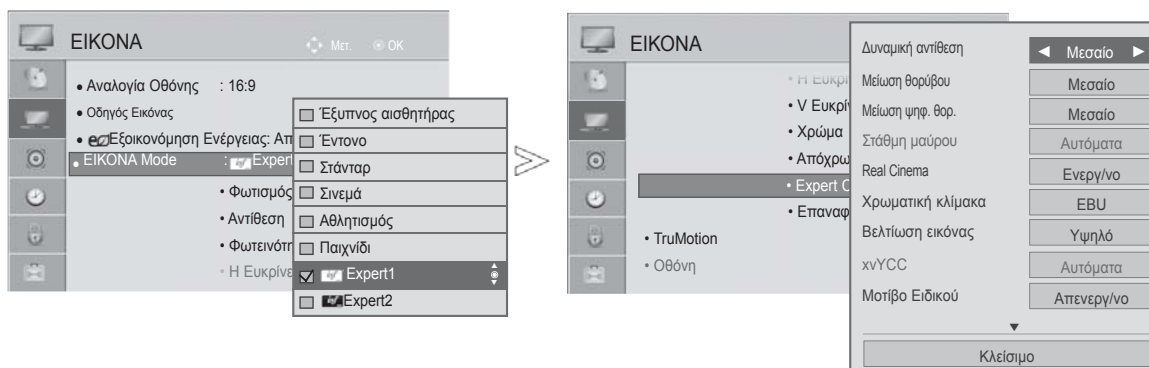

-   Επιλογή **ΕΙΚΟΝΑ**.
-   Επιλογή **Λειτουργία Εικόνας**.
-   Επιλογή  **Expert1** ή  **Expert2**.
-   Επιλογή **Διαχειρ. Ειδικού**.
-   Επιλογή επιθυμητής Πηγής.
-   Πραγματοποιήστε τις κατάλληλες ρυθμίσεις.

- Πιέστε το πλήκτρο **MENU/EXIT** για να επιστρέψετε στο κανονική προβολή της τηλεόρασης.
- Πιέστε το πλήκτρο **BACK** για να μετακινηθείτε στην προηγούμενη οθόνη.

# ΕΛΕΓΧΟΣ ΕΙΚΟΝΑΣ

\*Η λειτουργία αυτή δεν είναι διαθέσιμη σε όλα τα μοντέλα.

Δυναμική αντίθεση (Off/Χαμηλό/Μέσο/ Υψηλό)	<ul style="list-style-type: none"> <li>■ Προσαρμόζει την αντίθεση χρωμάτων για να τη διατηρήσει στο καλύτερο επίπεδο σύμφωνα με τη φωτεινότητα της οθόνης. Η εικόνα βελτιώνεται κάνοντας τα φωτεινά μέρη φωτεινότερα και τα σκούρα μέρη σκουρότερα.</li> </ul>
Δυναμικό χρώμα (Off/Χαμηλό/Υψηλό)	<ul style="list-style-type: none"> <li>■ Προσαρμόζει με τέτοιο τρόπο τα χρώματα ώστε να φαίνονται πιο ζωντανά, γεμάτα και διαυγή. Το χαρακτηριστικό αυτό ενισχύει τον χρωματικό τόνο, τον κορεσμό και τη φωτεινότητα ώστε να φαίνεται πιο ζωντανά το κόκκινο, το μπλε, το πράσινο και το λευκό.</li> </ul>
Χρώμα εμφάνισης (-5 έως 5)	<ul style="list-style-type: none"> <li>■ Προσαρμόζει το χρώμα εμφάνισης της εικόνας, ώστε ο χρήστης να μπορεί να ορίσει το αγαπημένο του χρώμα εμφάνισης.</li> </ul>
Μείωση θορύβου (Off/ Χαμηλό/Μέσο/Υψηλό/ Αυτόματα (Μόνο σε αναλογική κατάσταση λειτουργίας))	<ul style="list-style-type: none"> <li>■ Μειώνει τον θόρυβο της εικόνας χωρίς να γίνονται συμβιβασμοί στην ποιότητα εικόνας.</li> </ul>
Μείωση ψηφ. θορ. (Χαμηλό/Μέσο/Υψηλό/ Off)	<ul style="list-style-type: none"> <li>■ Μειώνει το θόρυβο στα συμπιεσμένα αρχεία βίντεο MPEG.</li> </ul>
Gamma (Προηγμένος έλεγχος: Χαμηλό/Μέσο/Υψηλό Διαχειρ. Ειδικού: 1.9/2.2/2.4 )	<ul style="list-style-type: none"> <li>■ Μπορείτε να προσαρμόσετε τη φωτεινότητα της σκούρας περιοχής και της περιοχής μέσου γκρι της εικόνας. <ul style="list-style-type: none"> <li>• Χαμηλό/1.9 : Κάνει πιο φωτεινή τη σκούρα περιοχή και την περιοχή μέσου γκρι της εικόνας.</li> <li>• Μέσο/2.2 : Αποδίδει τα αρχικά επίπεδα της εικόνας.</li> <li>• Υψηλό/2.4 : Κάνει πιο σκούρα τη σκούρα περιοχή και την περιοχή μέσου γκρι της εικόνας.</li> </ul> </li> </ul>
Black Level (Χαμηλό/Υψηλό/ Αυτόματα)	<ul style="list-style-type: none"> <li>• Χαμηλό : Η εικόνα της οθόνης σκουραίνει.</li> <li>• Υψηλό : Η εικόνα της οθόνης γίνεται πιο φωτεινή.</li> <li>• Αυτόματα : Ορίζει αυτόματα το επίπεδο μαύρου χρώματος της οθόνης σε High (Υψηλό) ή Low (Χαμηλό), ανάλογα με το επίπεδο του σήματος εισόδου.</li> <li>■ Ρύθμιση του επιπέδου μαύρου της οθόνης σε κανονικά επίπεδα.</li> <li>■ Αυτή η λειτουργία χρησιμοποιείται στις παρακάτω καταστάσεις: AV NTSC-M), HDMI ή Component .</li> </ul>
Clear White (Απενεργ/νο/Χαμηλό/ Υψηλό)	<ul style="list-style-type: none"> <li>■ Η λευκή περιοχή της οθόνης γίνεται πιο φωτεινή και πιο καθαρή.</li> </ul>
Eye Care (Χαμηλό/Υψηλό/ Απενεργ/νο)	<p>*Το χαρακτηριστικό αυτό δεν είναι διαθέσιμο σε όλα τα μοντέλα.</p> <ul style="list-style-type: none"> <li>■ Προσαρμόζει αυτόματα τη φωτεινότητα της οθόνης στο βέλτιστο δυνατό επίπεδο για τα μάτια, όταν η οθόνη είναι υπερβολικά φωτεινή.</li> <li>■ Αυτό το χαρακτηριστικό είναι απενεργοποιημένο στο "Λειτουργία Εικόνας-Εντονο, Σινεμά, Expert1, Expert2, Εξυπνος αισθητήρας( 32/42/46/52/60LD5***, 32LE3***, 32/37/42LE4***, 32/37/42/47/55LE5***)".</li> </ul>
Real Cinema (Ενεργ/νο/Απενεργ/νο)	<ul style="list-style-type: none"> <li>■ Μπορείτε να δείτε μια βιντεοταινία σαν να βρίσκεστε στο σινεμά, εξαλείφοντας τα σπασίματα στην εικόνα (judder motion).</li> <li>■ Χρησιμοποιήστε αυτή τη λειτουργία όταν θέλετε να παρακολουθήσετε τα περιεχόμενα μίας ταινίας.</li> <li>■ Αυτή η λειτουργία μπορεί να υλοποιηθεί όταν είναι ανενεργό το TruMotion.</li> </ul>







Χρωματική κλίμακα(Ευρή/Στάνταρ)	<ul style="list-style-type: none"> <li>• <b>Στάνταρ</b>: Λειτουργία που χρησιμοποιεί την αρχική περιοχή χρώματος, ανεξάρτητα από τα χαρακτηριστικά της οθόνης.</li> <li>• <b>Ευρή</b>: Λειτουργία που χρησιμοποιεί τη μέγιστη περιοχή χρώματος της οθόνης της τηλεόρασης. <ul style="list-style-type: none"> <li>■ Μεγιστοποίηση της χρήσης της περιοχής χρώματος που μπορεί να εκφραστεί.</li> </ul> </li> </ul>
Χρωματική κλίμακα(Διαχειρ. Ειδικού: EBU/SMPTE/ BT709/Ευρή/ Στάνταρ)	<ul style="list-style-type: none"> <li>• <b>Τυπική</b> : Λειτουργία που χρησιμοποιεί την αρχική περιοχή χρώματος, ανεξάρτητα από τα χαρακτηριστικά της οθόνης.</li> <li>• <b>Ευρεία</b> : Λειτουργία που χρησιμοποιεί τη μέγιστη περιοχή χρώματος της οθόνης της τηλεόρασης.</li> <li>• <b>EBU</b>: Λειτουργία που εμφανίζει την περιοχή χρώματος EBU.</li> <li>• <b>SMPTE</b> : Λειτουργία που εμφανίζει την περιοχή χρώματος SMPTE.</li> <li>• <b>BT709</b> : Λειτουργία που εμφανίζει την περιοχή χρώματος BT709.</li> </ul>
Βελτίωση εικόνας (Off/Χαμηλό/Υψηλό)	<ul style="list-style-type: none"> <li>■ Τα άκρα της εικόνας γίνονται πιο καθαρά και πιο διακριτά.</li> <li>■ Αυτή η λειτουργία μπορεί να χρησιμοποιηθεί στο "Picture Mode-Expert." (Λειτουργία εικόνας – Ειδικός)</li> </ul>
xvYCC (Αυτόματο/off/on)	<p>*Το χαρακτηριστικό αυτό δεν είναι διαθέσιμο σε όλα τα μοντέλα.</p> <ul style="list-style-type: none"> <li>■ Αυτή είναι η λειτουργία για την απόδοση πλουσιότερου χρώματος.</li> <li>■ Αυτή η λειτουργία είναι ενεργοποιημένη στο 'Λειτουργία Εικόνας-Σινεμά, Expert' όταν εισάγεται το σήμα xvYCC μέσω του HDMI.</li> </ul>
Μοτίβο Ειδικού(Off/ Expert1/Expert2)	<ul style="list-style-type: none"> <li>■ Αυτό το μοτίβο είναι απαραίτητο για τον έλεγχο της εικόνας στην ψηφιακή τηλεόραση.</li> <li>■ Αυτή η λειτουργία είναι ενεργοποιημένη στο 'Λειτουργία Εικόνας – Expert' όταν παρακολουθείτε DTV.</li> </ul>
Φίλτρο χρώματος(Off/ Κόκκινο/Πράσινο/ Μπλε)	<ul style="list-style-type: none"> <li>■ Αυτή είναι η λειτουργία φιλτραρίσματος των συγκεκριμένων χρωμάτων του βίντεο. Μπορείτε να χρησιμοποιήσετε το φίλτρο RGB για να ρυθμίσετε με ακρίβεια τον κορεσμό του χρώματος και τον χρωματικό τόνο.</li> </ul>
Θερμ/σία χρώματος [Διαχειρ. Ειδικού] (Μέσο/Θερμό/Ψυχρό)	<p>Αυτή είναι η λειτουργία ρύθμισης του συνολικού χρώματος της οθόνης στην αίσθηση που θέλετε.</p> <p>a. Μέθοδος: 2 σημεία</p> <ul style="list-style-type: none"> <li>• Μοτίβο: Εσωτερικά, Εξωτερικά</li> <li>• Red/Green/Blue Contrast, Red/ Green/Blue Brightness (Αντίθεση Κόκκινου/Πράσινου/ Μπλε):</li> </ul> <p>Το εύρος προσαρμογής είναι -50 έως +50.</p> <p>b. Μέθοδος: 10 σημεία IRE</p> <ul style="list-style-type: none"> <li>• Μοτίβο: Εσωτερικά / Εξωτερικά</li> <li>• Το IRE (Institute of Radio Engineers) είναι η μονάδα εμφάνισης του σήματος βίντεο και μπορεί να ρυθμιστεί μεταξύ 10, 20, 30 – 100. Μπορείτε να ρυθμιστεί το Κόκκινο, το Πράσινο ή το Μπλε ανάλογα με την κάθε ρύθμιση.</li> <li>• Φωτεινότητα: Αυτή η λειτουργία εμφανίζει υπολογισμένη τιμή φωτεινότητας για 2.2 gamma. Μπορείτε να εισάγετε την τιμή φωτεινότητας που θέλετε έως 100 IRE, κατοπιν η επιδιωκόμενη τιμή φωτεινότητας για 2.2 θα εμφανίζεται κάθε 10 βήματα από 10 IRE έως 90 IRE.</li> <li>• Red/Green/Blue (Κόκκινο/Πράσινο/Μπλε): Το εύρος προσαρμογής είναι -50 έως +50.</li> </ul>
Σύστημα διαχείρισης χρωμάτων	<ul style="list-style-type: none"> <li>■ Επειδή το εργαλείο που χρησιμοποιείται από ειδικούς για την υλοποίηση ρυθμίσεων χρησιμοποιεί δοκιμαστικά μοτίβα, αυτό δεν επηρεάζει τα άλλα χρώματα αλλά μπορεί να χρησιμοποιηθεί για την επιλεκτική ρύθμιση των 6 περιοχών χρώματος (Red/Green/Blue/Cyan/Magenta/Yellow) (Κόκκινο/ Πράσινο/Μπλε/Κυανό/Ματζέντα/Κίτρινο). Η χρωματική διαφορά μπορεί να μην είναι διακριτή ακόμα και όταν κάνετε τις ρυθμίσεις για το γενικό βίντεο.</li> <li>■ Ρυθμίζει το Red/Green/Blue/Yellow/Cyan/Magenta (Κόκκινο/ Πράσινο/ Μπλε/ Κίτρινο/Κυανό/Ματζέντα). <ul style="list-style-type: none"> <li>• Χρώμα Red/Green/Blue/Yellow/Cyan, Magenta (Κόκκινο/ Πράσινο/ Μπλε/ Κίτρινο/ Κυανό, Ματζέντα). Το εύρος ρύθμισης είναι -30 έως +30.</li> <li>• Απόχρωση Red/Green/Blue/Yellow/Cyan/Magenta (Κόκκινο/ Πράσινο/ Μπλε/ Κίτρινο/ Κυανό/ Ματζέντα): Το εύρος ρύθμισης είναι -30 έως +30.</li> </ul> </li> <li>■ Αυτό το χαρακτηριστικό είναι απενεργοποιημένο στη λειτουργία RGB-PC και HDMI (PC).</li> </ul>

# ΕΛΕΓΧΟΣ ΕΙΚΟΝΑΣ

## ΕΠΑΝΑΦΟΡΑ ΕΙΚΟΝΑΣ

Επαναφορά των προεπιλεγμένων εργοστασιακών ρυθμίσεων για τις επιλεγμένες καταστάσεις λειτουργίας εικόνας.



- 1   Επιλογή **ΕΙΚΟΝΑ**.
- 2   Επιλογή **Επαναφ. εικόνας**.
- 3   Επιλογή **Ναι**.
- 4  Επαναφορά της τιμής που έχει οριστεί.

- Πιέστε το πλήκτρο **MENU/EXIT** για να επιστρέψετε στο κανονική προβολή της τηλεόρασης.
- Πιέστε το πλήκτρο **BACK** για να μετακινηθείτε στην προηγούμενη οθόνη.

# TRUMOTION

(Μόνο 32/42/46/52/60LD5\*\*\*\*, 32/37/42/47/55LE5\*\*\*\*)

Χρησιμοποιείται για την εξασφάλιση βέλτιστης ποιότητας εικόνας χωρίς θαμπωμα ή τρεμόπαιγμα στην κίνηση, όταν εισαγάγν μια γρήγορη εικόνα ή μια πηγή φιλμ.

**Υψηλ** : Παρέχει ομαλότερη κίνηση της εικόνας.

**Χαμηλό** : Παρέχει ομαλή κίνηση της εικόνας. Χρησιμοποιήστε τη ρύθμιση αυτή για την τυπική χρήση.

**Απενεργοποιημένο** : Απενεργοποιήστε τη λειτουργία TruMotion.

**Χρήστης** : Ο χρήστης μπορεί να ρυθμίσει τα επίπεδα JΕυθυγράμμισης και Καθαρότητας στη λειτουργία TruMotion ξεχωριστά.

**Ευθυγράμμισης** : Ρύθμιση θορύβου της οθόνης.

**Καθαρότητας** : Ρύθμιση θορύβου της οθόνης.





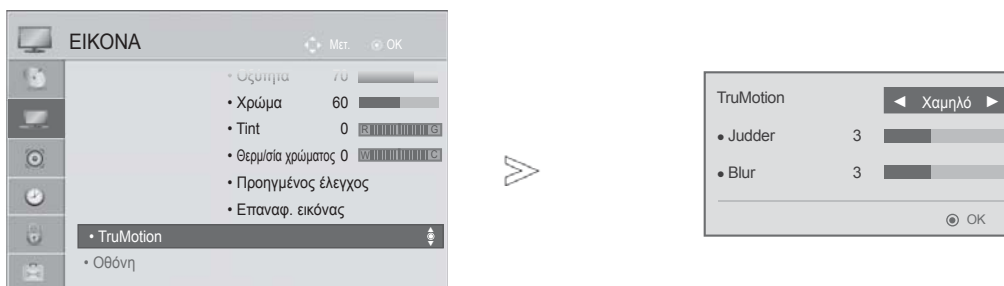

Το χαρακτηριστικό αυτό είναι απενεργοποιημένο στις λειτουργίες RGB-PC και HDMI-PC.

Αν ενεργοποιήσετε το "TruMotion" ενδέχεται να εμφανιστεί θόρυβος στην οθόνη.

Αν συμβεί αυτό θέστε το "TruMotion" στη θέση "Off" (Απενεργοποιημένο).

Εάν επιλέξετε "Picture Mode-Game " (Λειτουργία εικόνας – Παιχνίδι), ρυθμίστε το "TruMotion" σε θέση "Off" (Ανενεργό).



-   Επιλογή **EIKONA**.
-   Επιλογή την λειτουργία **TruMotion**.
-   Επιλογή **χαμηλό, υψηλό, χρήστης** ή **απενεργοποίηση**.
-  Πραγματοποιήστε τις κατάλληλες ρυθμίσεις.

- Πιέστε το πλήκτρο **MENU/EXIT** για να επιστρέψετε στο κανονική προβολή της τηλεόρασης.
- Πιέστε το πλήκτρο **BACK** για να μετακινηθείτε στην προηγούμενη οθόνη.

# ΕΛΕΓΧΟΣ ΕΙΚΟΝΑΣ

## ΕΝΔΕΙΞΗ ΛΕΙΤΟΥΡΓΙΑΣ

Προσαρμόστε την ενδεικτική λυχνία τροφοδοσίας/αναμονής στο μπροστινό μέρος της τηλεόρασης.





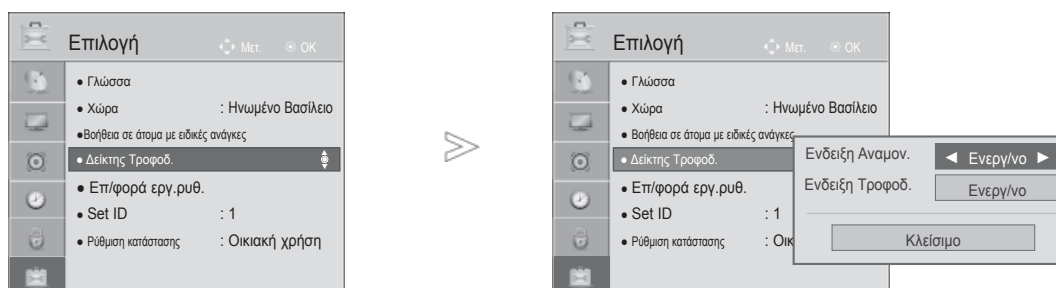

### Ενδειξη Αναμον.

Καθορίζει αν θα τίθεται η ενδεικτική λυχνία στο μπροστινό μέρος της τηλεόρασης σε On ή Off (Ανενεργό ή Ενεργό) στη λειτουργία αναμονής.

### Ενδειξη Τροφοδ.

Καθορίζει αν θα τίθεται η ενδεικτική λυχνία στο μπροστινό μέρος της τηλεόρασης σε On ή Off (Ανενεργό ή Ενεργό) κατά την ενεργοποίηση του ρεύματος.



-   Επιλογή **ΕΠΙΛΟΓΕΣ**.
-   Επιλογή **Δείκτης Τροφοδ.**
-   Επιλογή **Ενδειξη Αναμον.** ή **Ενδειξη Τροφοδ.**
-  Επιλογή επιθυμητής Πηγής.

- Πιέστε το πλήκτρο **MENU/EXIT** για να επιστρέψετε στο κανονική προβολή της τηλεόρασης.
- Πιέστε το πλήκτρο **BACK** για να μετακινηθείτε στην προηγούμενη οθόνη.









# ΡΥΘΜΙΣΗ ΛΕΙΤΟΥΡΓΙΑΣ

Συνιστάται η ρύθμιση της τηλεόρασης σε κατάσταση λειτουργίας “Οικιακή χρήση” για την βέλτιστη εικόνα στο περιβάλλον του σπιτιού σας.

Η κατάσταση λειτουργίας “Demo καταστήματος” είναι μια προαιρετική ρύθμιση για την προβολή σε καταστήματα.



-   Επιλογή **ΕΠΙΛΟΓΕΣ**.
-   Επιλογή **Ρύθμιση κατάστασης**.
-   Επιλογή **Demo κατ.** ή **Οικιακή χρήση**.
-  Αποθήκευση.

- Πιέστε το πλήκτρο **MENU/EXIT** για να επιστρέψετε στο κανονική προβολή της τηλεόρασης.
- Πιέστε το πλήκτρο **BACK** για να μετακινηθείτε στην προηγούμενη οθόνη.

# ΕΛΕΓΧΟΣ ΕΙΚΟΝΑΣ

## ΛΕΙΤΟΥΡΓΙΑ ΕΠΙΔΕΙΞΗΣ



Δεν είναι δυνατή η χρήση του Πρόγραμμα Επίδειξης στη λειτουργία Οικιακή χρήση.  
Στη λειτουργία Demo καταστήματος, το Πρόγραμμα Επίδειξης τίθεται αυτόματα σε On (Ενεργό).  
Μόλις το Πρόγραμμα Επίδειξης ρυθμιστεί σε Off (Ανενεργό) στο Demo κατ. , το Πρόγραμμα  
Επίδειξης δεν εκτελείται και μηδενίζεται μόνο η οθόνη.  
Η οθόνη μηδενίζεται αυτόματα μετά από 5 λεπτά στη λειτουργία Demo (Επίδειξη).



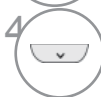

1   Επιλογή **ΕΠΙΛΟΓΕΣ**.

2   Επιλογή **Ρύθμιση κατάστασης**.

3   Επιλογή **Demo κατ.**

4   Επιλέξτε **Ενεργοποίηση**.

Μετακινηθείτε στο μενού της προηγούμενης οθόνης.

5  Εάν θέλετε να σταματήσετε την επίδειξη, πατήστε οποιοδήποτε κουμπί. (εκτός από το κουμπί ΜUTE, , +, - (ΣΙΓΑΣΗ))

- Πιέστε το πλήκτρο **MENU/EXIT** για να επιστρέψετε στο κανονική προβολή της τηλεόρασης.
- Πιέστε το πλήκτρο **BACK** για να μετακινηθείτε στην προηγούμενη οθόνη.

# ΣΤΟΙΧΕΙΟ ΕΛΕΓΧΟΥ ΗΧΟΥ ΚΑΙ ΓΛΩΣΣΑΣ



## ΣΥΣΤΗΜΑ ΑΥΤΟΜΑΤΗΣ ΕΝΤΑΣΗΣ ΗΧΟΥ

Αυτόμ. ένταση: Όταν αλλάζετε προγράμματα, ο ήχος παραμένει αυτόματα στο ίδιο επίπεδο έντασης.

Επειδή κάθε σταθμός εκπομπής έχει τις δικές του συνθήκες σήματος, η ρύθμισό του όχου ενδεχομένως να απαιτείται κάθε φορά που αλλάζετε κανάλι. Το χαρακτηριστικό αυτό επιτρέπει στους χρήστες να απολαμβάνουν σταθερά επίπεδα ήχου κάνοντας αυτόματες ρυθμίσεις για κάθε πρόγραμμα.

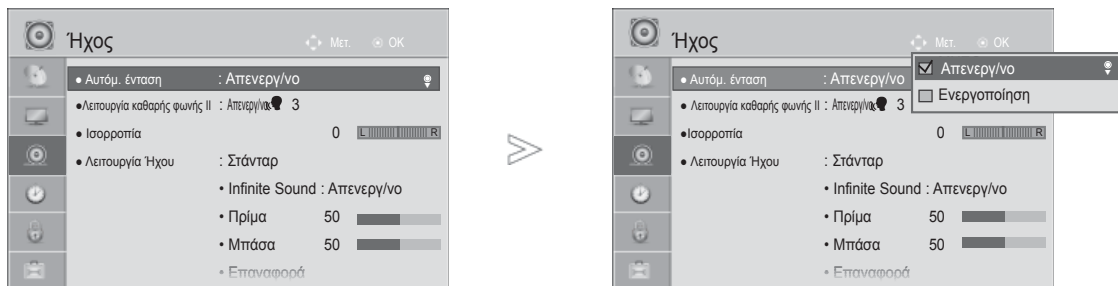
Εάν η ποιότητα ή η ένταση του ήχου δεν βρίσκεται στο επίπεδο που επιθυμείτε, προτείνουμε να χρησιμοποιήσετε ένα ανεξάρτητο ηχοσύστημα home cinema ή ενισχυτή για να τα προσαρμόσετε στις διάφορες συνθήκες περιβάλλοντος.

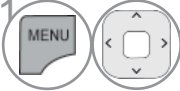

-  Επιλογή **ΗΧΟΣ**.
-  Επιλογή **Αυτόμ. ένταση**.
-  Επιλογή **Ενεργοποίηση ή Απενεργ/νο**.

- Πιέστε το πλήκτρο **MENU/EXIT** για να επιστρέψετε στο κανονική προβολή της τηλεόρασης.
- Πιέστε το πλήκτρο **BACK** για να μετακινηθείτε στην προηγούμενη οθόνη.

# ΣΤΟΙΧΕΙΟ ΕΛΕΓΧΟΥ ΗΧΟΥ ΚΑΙ ΓΛΩΣΣΑΣ

## ΚΑΘΑΡΗ ΑΠΟΔΟΣΗ ΔΙΑΛΟΓΩΝ II

Η διαφοροποίηση του ανθρώπινου εύρους ηχητικών συχνοτήτων από τις άλλες συχνότητες, βοηθά τους χρήστες να διακρίνουν καλύτερα την ανθρώπινη φωνή.



Επιλογή **ΗΧΟΣ**.



Επιλογή **Λειτουργία Καθαρής φωνής II**.

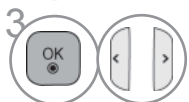

Επιλογή **Ενεργοποίηση ή Απενεργ/νο**.

- Εάν επιλέξετε “On” για το χαρακτηριστικό **Clear Voice II** (εκκαθάριση ήχου), η λειτουργία **Infinite Sound** δεν θα λειτουργεί.
- Επιλέξτε επίπεδα από “-6” έως “+6”.

### Ρύθμιση για επίπεδο Clear Voice (Διαυγής Φωνή) επιλέγοντας το On (Ενεργό)



Επιλογή **Επίπεδο**.



ΙΠραγματοποιήστε την επιθυμητή ρύθμιση.

- Πιέστε το πλήκτρο **MENU/EXIT** για να επιστρέψετε στο κανονική προβολή της τηλεόρασης.
- Πιέστε το πλήκτρο **BACK** για να μετακινηθείτε στην προηγούμενη οθόνη.

# ΠΡΟΕΠΙΛΕΓΜΕΝΕΣ ΡΥΘΜΙΣΕΙΣ ΗΧΟΥ-ΛΕΙΤΟΥΡΓΑ ΗΧΟΣ

Μπορείτε να επιλέξετε τις επιθυμητές ρυθμίσεις ήχου: Κανονική, Μουσική, Σινεμά, Αθλητισμός και Παιχνίδι και μπορείτε επίσης να ρυθμίσετε τα πρίμα και τα μπάσα.

Η λειτουργία Ηχος σας δίνει τη δυνατότητα να απολαμβάνετε τον καλύτερο δυνατό ήχο χωρίς ειδικές ρυθμίσεις, αφού η τηλεόραση ρυθμίζει τις ανάλογες επιλογές ήχου με βάση το περιεχόμενο του προγράμματος.

Οι προκαθορισμένες εργοστασιακές ρυθμίσεις για την βέλτιστη ποιότητα ήχου είναι η Πρώτυπη Μουσική, Κινηματογράφος, Σπορ και Παιχνίδι.

- Στάνταρ** Προσφέρει ήχο τυποποιημένης ποιότητας.
- Μουσική** Βελτιστοποιεί τον ήχο για να ακούτε μουσική.
- Σινεμά** Βελτιστοποιεί τον ήχο για την παρακολούθηση ταινιών.
- Αθλητισμός** Βελτιστοποιεί τον ήχο για την παρακολούθηση αθλητικών γεγονότων.
- Παιχνίδι** Βελτιστοποιεί τον ήχο για την αναπαραγωγή παιχνιδιών..

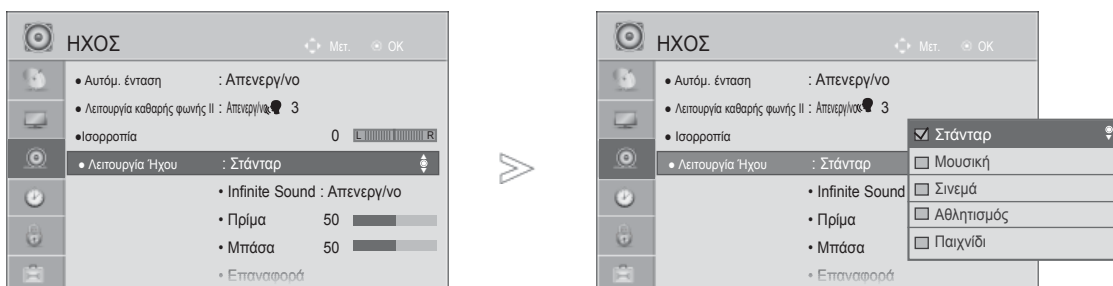

1   Επιλογή **ΗΧΟΣ**.

2   Επιλογή **Μπάσα**.

3   Επιλογή **Κανονική, Μουσική, Σινεμά, Αθλητισμός ή Παιχνίδι**.

• Μπορείτε, επίσης, να ρυθμίσετε το **Μπάσα** στο **Q. Menu** (Γρήγορο μενού).

- Πιέστε το πλήκτρο **MENU/EXIT** για να επιστρέψετε στο κανονική προβολή της τηλεόρασης.
- Πιέστε το πλήκτρο **BACK** για να μετακινηθείτε στην προηγούμενη οθόνη.

# ΣΤΟΙΧΕΙΟ ΕΛΕΓΧΟΥ ΗΧΟΥ ΚΑΙ ΓΛΩΣΣΑΣ

## ΠΡΟΣΑΡΜΟΓΗ ΡΥΘΜΙΣΕΩΝ ΗΧΟΥ-ΛΕΙΤΟΥΡΓΙΑ ΧΡΗΣΤΗΣ

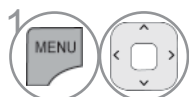
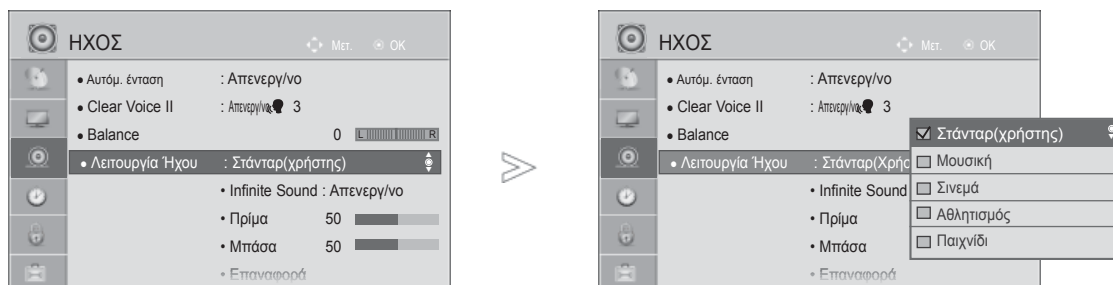

Επιλογή **ΗΧΟΣ**.

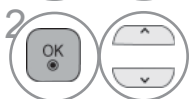

Επιλογή **Μπάσα**.



Επιλογή **Κανονική, Μουσική, Σινεμά, Αθλητισμός ή Παιχνίδι**.



Επιλογή **Πρίμα** ή **Μπάσα**.



Ρύθμιση της επιθυμητής στάθμης έντασης του ήχου.

- Πιέστε το πλήκτρο **MENU/EXIT** για να επιστρέψετε στο κανονική προβολή της τηλεόρασης.
- Πιέστε το πλήκτρο **BACK** για να μετακινηθείτε στην προηγούμενη οθόνη.

## INFINITE SOUND (ΒΑΘΟΣ ΗΧΟΥ)

Κάντε αυτήν την επιλογή για ρεαλιστικό ήχο.

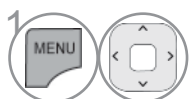

Επιλογή **ΗΧΟΣ**.



Επιλογή **Ενεργοποίηση** ή **Απενεργ/vo**.



Επιλογή **Ενεργοποίηση** ή **Απενεργ/vo**.





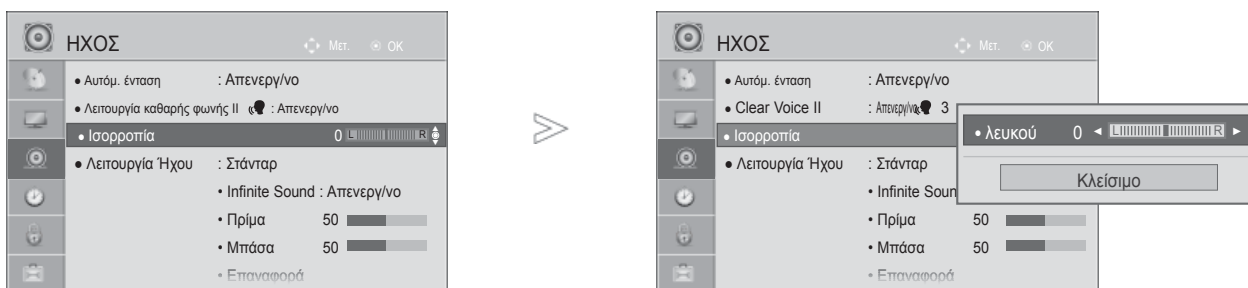

- Πιέστε το πλήκτρο **MENU/EXIT** για να επιστρέψετε στο κανονική προβολή της τηλεόρασης.
- Πιέστε το πλήκτρο **BACK** για να μετακινηθείτε στην προηγούμενη οθόνη.

**Infinite Sound(ΒΑΘΟΣ ΗΧΟΥ):** Η λειτουργία Infinite Sound μία μια αποκλειστική πρωτοτυπία της τεχνολογίας LG η οποία προσφέρει τον περιβάλλοντα ήχο κατά 5.1 με τα έμπροσθεν ηχεία.

# ΙΣΟΡΡΟΠΙΑ

Μπορείτε να ρυθμίσετε την εξισορρόπηση του ήχου του ηχείου στα επίπεδα που επιθυμείτε.



- 1   Επιλογή **ΗΧΟΣ**.
- 2   Επιλογή **Ισορροπία**.
- 3   Πραγματοποιήστε την επιθυμητή ρύθμιση.

- Πιέστε το πλήκτρο **MENU/EXIT** για να επιστρέψετε στο κανονική προβολή της τηλεόρασης.
- Πιέστε το πλήκτρο **BACK** για να μετακινηθείτε στην προηγούμενη οθόνη.

# ΣΤΟΙΧΕΙΟ ΕΛΕΓΧΟΥ ΗΧΟΥ ΚΑΙ ΓΛΩΣΣΑΣ





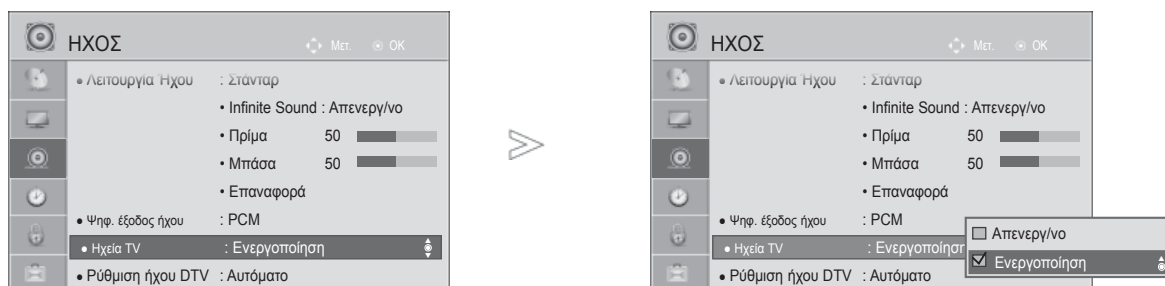

## ΡΥΘΜΙΣΗ ΗΧΕΙΩΝ ΤΗΛΕΟΡΑΣΗΣ ΜΕ ΕΠΙΛΟΓΗ ON/OFF (ΕΝΕΡΓΟΠΟΙΗΣΗ/ ΑΠΕΝΕΡΓΟΠΟΙΗΣΗ)

Μπορείτε να ρυθμίσετε την κατάσταση των εσωτερικών ηχείων.

Στην κατάσταση λειτουργίας **AV**, **COMPONENT**, **RGB** και **HDMI 1** η έξοδος των ηχείων της τηλεόρασης μπορεί να πραγματοποιείται σήμα βίντεο.

Αν θέλετε να χρησιμοποιήσετε το εξωτερικό στερεοφωνικό σας σύστημα, απενεργοποιήστε τα εσωτερικά ηχεία της τηλεόρασης.



- 1   Επιλογή **ΗΧΟΣ**.
- 2   Επιλογή **Ηχεία TV**.
- 3   Επιλογή **Ενεργοποίηση** ή **Απενεργ/νο**.

- Πιέστε το πλήκτρο **MENU/EXIT** για να επιστρέψετε στο κανονική προβολή της τηλεόρασης.
- Πιέστε το πλήκτρο **BACK** για να μετακινηθείτε στην προηγούμενη οθόνη.

### ❗ Σημειώσεις







- ▶ Όταν το ηχείο της τηλεόρασης είναι απενεργοποιημένο ενώ το Simplink home theater βρίσκεται σε λειτουργία, ο ήχος μεταβαίνει αυτόματα στο ηχείο του Home theater, αλλά όταν το ηχείο τηλεόρασης είναι ενεργοποιημένο, η έξοδος του ήχου γίνεται από το ηχείο της τηλεόρασης.
- ▶ Κάποια μενού στη λειτουργία **AUDIO** δεν είναι διαθέσιμα όταν η λειτουργία των TV Speaker(Vi8Ya(pa)VG)ν τις τηλεόρασης) είναι απενεργοποιημένη.

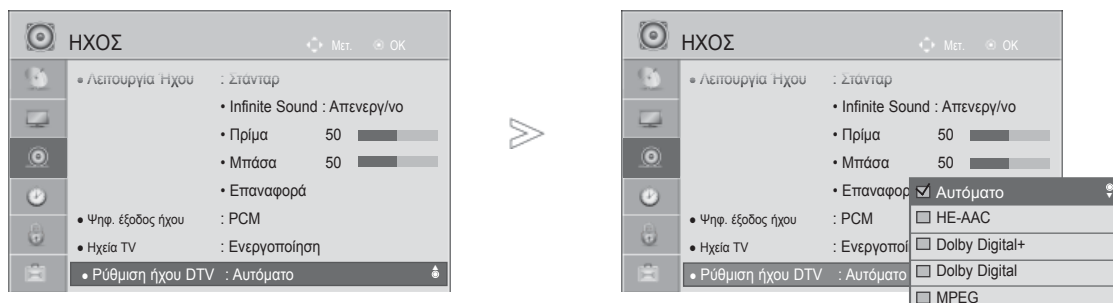

# DTV ΡΥΘΜΙΣΗ ΗΧΟΥ (ΜΟΝΟ ΣΤΗΝ ΨΗΦΙΑΚΗ ΚΑΤΑΣΤΑΣΗ ΛΕΙΤΟΥΡΓΙΑΣ)

Όταν υπάρχουν διαφορετικοί τύποι ήχου σε ένα σήμα εισόδου, η λειτουργία αυτή σας επιτρέπει να επιλέξετε τον τύπο ήχου που επιθυμείτε.



-   Επιλογή **ΗΧΟΣ**.
-   Επιλογή **Ρύθμιση ήχου DTV**.
-   Επιλογή **Αυτόματο, HE-AAC, Dolby Digital +, Dolby Digital η MPEG**

- Πιέστε το πλήκτρο **MENU/EXIT** για να επιστρέψετε στο κανονική προβολή της τηλεόρασης.
- Πιέστε το πλήκτρο **BACK** για να μετακινηθείτε στην προηγούμενη οθόνη.

- **Αυτόματο:** Εξάγει αυτόματα τον ήχο με την εξής σειρά **HE-AAC > Dolby Digital+ > Dolby Digital > MPEG**. (Εκτός από την Ιταλία)  
**Αυτόματο:** Εξάγει αυτόματα τον ήχο με την εξής σειρά **HE-AAC > Dolby Digital+ > MPEG > Dolby Digital**. (Μόνο για την Ιταλία)
- **HE-AAC, Dolby Digital+, Dolby Digital, MPEG:**Επιτρέπει στους χρήστες να επιλέξουν τον τύπο ήχου που επιθυμούν.  
π.χ.) Εάν έχει επιλεγθεί η λειτουργία MPEG, εμφανίζεται πάντα η ένδειξη λειτουργίας MPEG.  
Εάν η μορφή MPEG δεν υποστηρίζεται, ορίζεται διαφορετικός τύπος ήχου σε αυτή την εντολή.
- ανατρέξτε στη σελ. 120 έως 121(Επιλογή γλώσσας ήχου)

# ΣΤΟΙΧΕΙΟ ΕΛΕΓΧΟΥ ΗΧΟΥ ΚΑΙ ΓΛΩΣΣΑΣ

## ΕΠΙΛΟΓΗ ΕΞΟΔΟΥ ΨΗΦΙΑΚΟΥ ΗΧΟΥ

Η λειτουργία αυτή σας επιτρέπει να επιλέξετε την έξοδο ψηφιακού ήχου που προτιμάτε.

Όταν υπάρχει Dolby Digital, η επιλογή Auto (Αυτόματα) στο μενού Digital Audio Out (Ψηφιακή Εξοδος Ήχου) θα ρυθμίσει την έξοδο SPDIF(Sony Philips Digital InterFace) σε Dolby Digital.

Εάν έχετε επιλέξει Auto (Αυτόματα) στο μενού εξόδου ψηφιακού ήχου όταν δεν υπάρχει Dolby Digital, η έξοδος SPDIF θα είναι PCM (Pulse-code modulation).

Ακόμα και αν έχετε ρυθμίσει αμφότερες τις γλώσσες Dolby Digital και Audio σε κανάλι που μεταδίδει ήχο Dolby Digital, αναπαράγεται μόνο ο ήχος Dolby Digital.

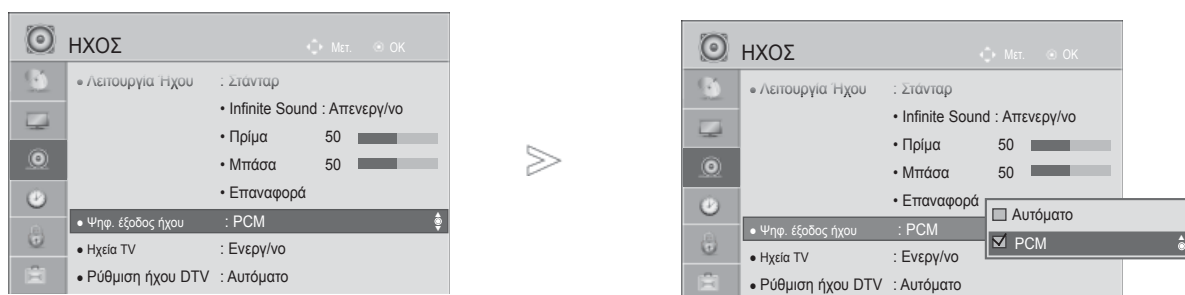

- 1 Επιλογή **ΗΧΟΣ**.
- 2 Επιλογή **Ψηφ. έξοδος ήχου**.
- 3 Επιλογή **Αυτόματο** ή **PCM**.



Κατασκευάστηκε με την άδεια της Dolby Laboratories. Η ονομασία Dolby και το σύμβολο διπλού "D" αποτελούν εμπορικά σήματα της Dolby Laboratories.

- Υπάρχει πιθανότητα ενώ βρίσκεστε στη λειτουργία HDMI, ορισμένες συσκευές αναπ. αγωγής να μην παράγουν ήχο SPDIF. Τη στιγμή αυτή, ορίστε την έξοδο του ψηφιακού ήχου της συσκευής αναπαραγωγής σε PCM. (Στο HDMI, c υποστηρίζεται το Dolby Digital Plus)





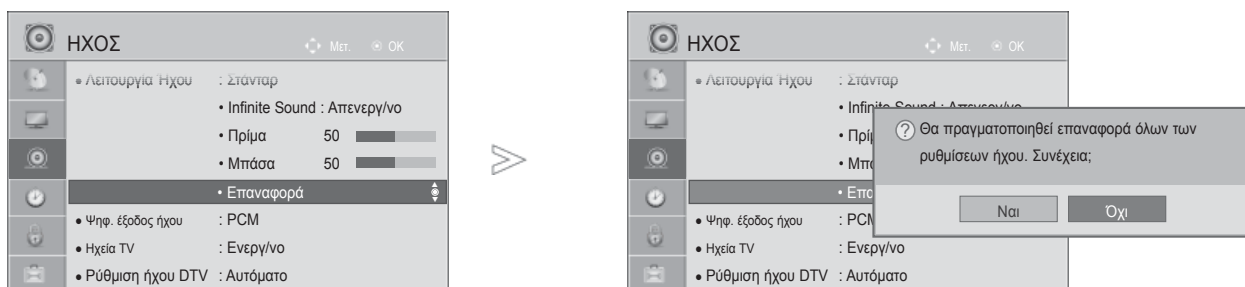

Στοιχείο	Είσοδος Ήχου	Ψηφιακή Εξοδος Ήχου
Αυτόματα (Ηχεία Ενεργά)	MPEG Dolby Digital Dolby Digital Plus HE-AAC	PCM Dolby Digital Dolby Digital PCM
Αυτόματα (Ηχεία Ανενεργά)	MPEG Dolby Digital Dolby Digital Plus HE-AAC	PCM Dolby Digital Dolby Digital Dolby Digital
PCM	Όλες	PCM

- Πιέστε το πλήκτρο **MENU/EXIT** για να επιστρέψετε στο κανονική προβολή της τηλεόρασης.
- Πιέστε το πλήκτρο **BACK** για να μετακινηθείτε στην προηγούμενη οθόνη.

# ΕΠΑΝΑΦΟΡΑ ΡΥΘΜΙΣΕΩΝ ΗΧΟΥ

Επαναφορά των προεπιλεγμένων εργοστασιακών ρυθμίσεων για την επιλεγμένη κατάσταση λειτουργίας ήχου.



- 1   Επιλογή **ΗΧΟΣ**.
- 2   Επιλογή **Επαναφορά**.
- 3   Επιλογή **Ναι**.
- 3  Επαναφορά της τιμής που έχει οριστεί.

- Πιέστε το πλήκτρο **MENU/EXIT** για να επιστρέψετε στο κανονική προβολή της τηλεόρασης.
- Πιέστε το πλήκτρο **BACK** για να μετακινηθείτε στην προηγούμενη οθόνη.

# ΣΤΟΙΧΕΙΟ ΕΛΕΓΧΟΥ ΗΧΟΥ ΚΑΙ ΓΛΩΣΣΑΣ

## ΠΕΡΙΓΡΑΦΗ ΗΧΟΥ(ΜΟΝΟ ΣΤΗΝ ΨΗΦΙΑΚΗ ΚΑΤΑΣΤΑΣΗ ΛΕΙΤΟΥΡΓΙΑΣ)

Αυτή η λειτουργία προορίζεται για τους τυφλούς και παρέχει επεξηγηματική ακουστική περιγραφή της τρέχουσας κατάστασης σε ένα τηλεοπτικό πρόγραμμα εκτός από το βασικό ήχο.



Όταν επιλέγεται το στοιχείο Audio Description On(Ακουστική περιγραφή Ενεργή), παρέχεται ο βασικός ήχος και η ακουστική περιγραφή για τα προγράμματα που περιλαμβάνουν ακουστική περιγραφή.

**Ένταση** Αλλάζει την ένταση της Περιγραφής ήχου

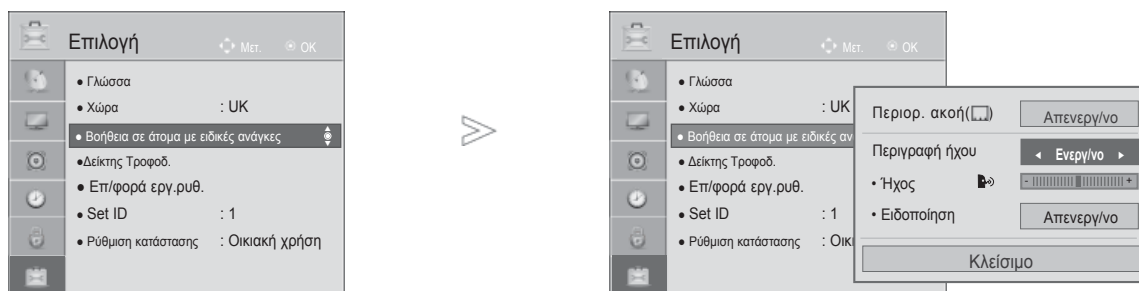
**Ειδιοποίηση** Ειδιοποιεί όταν επιλέγεται ένα πρόγραμμα με πληροφορίες Περιγραφής ήχου



1   Επιλογή **ΕΠΙΛΟΓΕΣ**.

2   Επιλογή **Disabled Assistance**(απενεργοποίηση βοήθειας).

3   Επιλογή **Περιγραφή ήχου**.

## Ρύθμιση για το Περιγραφή ήχου Volume ('Ένταση Ακουστικής περιγραφής) επιλέγοντας On (Ενεργό)

4   Επιλογή **Volume**(ένταση) ή **Beep**(διακριτικός ήχος).

5   Πραγματοποιήστε την επιθυμητή ρύθμιση.

- Πιέστε το πλήκτρο **MENU/EXIT** για να επιστρέψετε στο κανονική προβολή της τηλεόρασης.
- Πιέστε το πλήκτρο **BACK** για να μετακινηθείτε στην προηγούμενη οθόνη.



## ΣΤΕΡΕΟΦΩΝΙΚΗ/ ΔΙΓΛΩΣΣΗ ΛΗΨΗ (ΜΟΝΟ ΣΕ ΑΝΑΛΟΓΙΚΗ ΚΑΤΑΣΤΑΣΗ ΛΕΙΤΟΥΡΓΙΑΣ)

Κατά την επιλογή ενός προγράμματος, εμφανίζονται ηχητικές πληροφορίες για το σταθμό αυτό μαζί με τον αριθμό του προγράμματος και το όνομα του σταθμού.

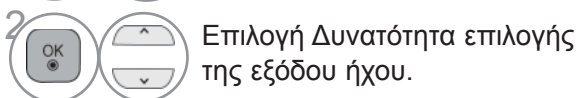
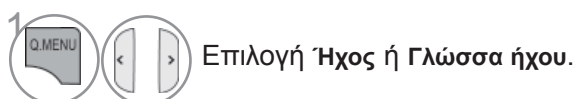

Εκπομπή	Μήνυμα οθόνης
Μονοφωνική	MONO
Στερεοφωνική	STEREO
Δίγλωσση	DUAL I, DUAL II, DUAL I+II

### ■ Επιλογή μονοφωνικού ήχου

Αν στη στερεοφωνική λήψη το στερεοφωνικό σήμα δεν είναι ισχυρό, μπορείτε να επιλέξετε τη μονοφωνική λήψη. Στη μονοφωνική λήψη, η ευκρίνεια του ήχου βελτιώνεται.

### ■ Επιλογή γλώσσας για δίγλωσσες εκπομπές

Αν το πρόγραμμα λαμβάνεται σε δύο γλώσσες (dual language), μπορείτε να αλλάξετε σε DUAL I, DUAL II ή DUAL I+II.

- DUAL I** οδηγεί την πρωτεύουσα γλώσσα στα ηχεία.
- DUAL II** οδηγεί την δευτερεύουσα γλώσσα στα ηχεία.
- DUAL I+II** οδηγεί μία γλώσσα σε κάθε ηχείο.

# ΣΤΟΙΧΕΙΟ ΕΛΕΓΧΟΥ ΗΧΟΥ ΚΑΙ ΓΛΩΣΣΑΣ

## ΛΗΨΗ NICAM (ΜΟΝΟ ΣΕ ΑΝΑΛΟΓΙΚΗ ΚΑΤΑΣΤΑΣΗ ΛΕΙΤΟΥΡΓΙΑΣ)

Εάν η συσκευή σας είναι εφοδιασμένη με δέκτη για λήψη NICAM μπορείτε να λάβετε ψηφιακό ήχο υψηλής ποιότητας NICAM.

Η έξοδος ήχου μπορεί να επιλεγθεί σύμφωνα με τον τύπο της μετάδοσης που λαμβάνεται.

- 1 Όταν λαμβάνεται μονοφωνικός ήχος NICAM, μπορείτε να επιλέξετε NICAM MONO ή FM MONO.
- 2 Όταν λαμβάνεται στερεοφωνικός ήχος NICAM, μπορείτε να επιλέξετε NICAM STEREO ή FM MONO. Εάν το στερεοφωνικό σήμα είναι ασθενές, επιλέξτε FM MONO.
- 3 Όταν λαμβάνεται ήχος NICAM dual (Δίγλωσσος NICAM), μπορείτε να επιλέξετε NICAM DUAL I, NICAM DUAL II ή NICAM DUAL I+II ή FM MONO.

## ΕΠΙΛΟΓΗ ΕΞΟΔΟΥ ΗΧΟΥ ΗΧΕΙΟΥ

Στην λειτουργία AV, Component (Σύνθετο σήμα), RGB ή HDMI μπορείτε να επιλέξετε έξοδο ήχου για το αριστερό και δεξιό ηχείο.

Δυνατότητα επιλογής της εξόδου ήχου.

**L+R:** Ακουστικό σήμα από την αριστερή (L) είσοδο ήχου μεταβιβάζεται στο αριστερό ηχείο και ακουστικό σήμα από την δεξιά (R) είσοδο ήχου μεταβιβάζεται στο δεξιό ηχείο.

**L+L:** Ακουστικό σήμα από την αριστερή (L) είσοδο μεταβιβάζεται και στα δύο ηχεία(δεξί και αριστερό)

**R+R:** Ακουστικό σήμα από την δεξιά (R) είσοδο μεταβιβάζεται και στα δύο ηχεία (δεξί και αριστερό)

# ΜΕΝΟΥ ΣΤΗΝ ΟΘΟΝΗ ΓΙΑ ΤΗΝ ΕΠΙΛΟΓΗ ΓΛΩΣΣΑΣ/ΧΩΡΑΣ

Το μενού για τον οδηγό εγκατάστασης εμφανίζεται στην οθόνη της τηλεόρασης μόλις την ενεργοποιήσετε πρώτη φορά.

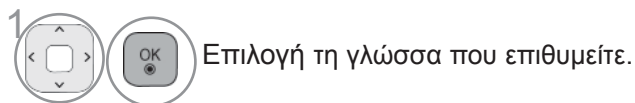

\* Αν θέλετε να αλλάξετε την επιλογή γλώσσας/χώρας.

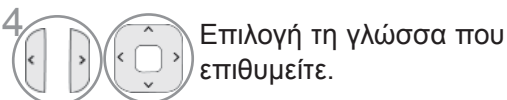
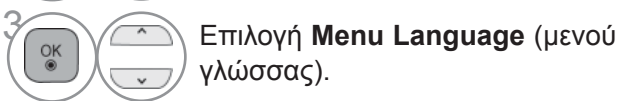
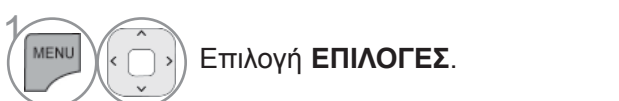

- Πιέστε το πλήκτρο **MENU/EXIT** για να επιστρέψετε στο κανονική προβολή της τηλεόρασης.
- Πιέστε το πλήκτρο **BACK** για να μετακινηθείτε στην προηγούμενη οθόνη.

## ❗ Σημειώσεις

- ▶ Εάν δεν θέλετε να ρυθμίσετε τον Installation Guide (οδηγό εγκατάστασης) πιέζοντας το κουμπί BACK ή εάν έχει περάσει ο χρόνος στην OSD (On Screen Display) το μενού εγκατάστασης θα εμφανίζεται συνεχώς μέχρι να ολοκληρωθεί η εγκατάσταση όποτε η τηλεόραση ενεργοποιείται.
- ▶ Εάν επιλέξετε λάθος τοπική χώρα, το teletext μπορεί να μην εμφανιστεί σωστά στην οθόνη και μπορεί να προκύψουν κάποια προβλήματα κατά τη λειτουργία του teletext.
- ▶ Η λειτουργία CI (Common Interface) ενδέχεται να μην διαθέσιμη ανάλογα με τις συνθήκες εκπομπής της κάθε χώρας.
- ▶ Τα πλήκτρα ρύθμισης της λειτουργίας DTV ενδέχεται να μη λειτουργούν ανάλογα με τις συνθήκες εκπομπής της κάθε χώρας.
- ▶ Σε χώρες στις οποίες δεν έχει ρυθμιστεί η ψηφιακή μετάδοση, ορισμένα χαρακτηριστικά DTV ενδέχεται να μην είναι διαθέσιμα ανάλογα με τις ψηφιακές συνθήκες μετάδοσης.
- ▶ Η Ρύθμιση Χώρας "UK" πρέπει να είναι ενεργοποιημένη μόνο στην Μεγάλη Βρετανία.
- ▶ Αν μια ρύθμιση χώρας οριστεί σε "--", θα ισχύουν τα ευρωπαϊκά τυπικά προγράμματα επίγειας εκπομπής, αλλά ορισμένες λειτουργίες DTV ενδέχεται να μην λειτουργούν σωστά.

# ΣΤΟΙΧΕΙΟ ΕΛΕΓΧΟΥ ΗΧΟΥ ΚΑΙ ΓΛΩΣΣΑΣ

## ΕΠΙΛΟΓΗ ΓΛΩΣΣΑΣ









Με τη λειτουργία ήχου μπορείτε να επιλέξετε τη γλώσσα της προτίμησής σας.

Αν δεν εκπέμπονται τα δεδομένα ήχου σε μια επιλεγμένη γλώσσα, αναπαράγεται η προεπιλεγμένη γλώσσα ήχου.

Χρησιμοποιήστε τη λειτουργία υποτίτλων όταν μεταδίδονται δύο ή περισσότερες γλώσσες υποτίτλων. Αν τα δεδομένα υποτίτλων δεν εκπέμπονται στην επιλεγμένη γλώσσα, εμφανίζεται η σελίδα της προεπιλεγμένης γλώσσας υποτίτλων.

Όταν δεν υποστηρίζονται οι γλώσσες που επιλέγετε ως κύριες στη Γλώσσα ήχου, στη Γλώσσα υπότιτλων και στη Γλώσσα κειμένου, μπορείτε να επιλέξετε γλώσσα από τη δευτερεύουσα κατηγορία.

Στην Ψηφιακή λειτουργία, χρησιμοποιήστε τη λειτουργία "Γλώσσα κειμένου" όταν εκπέμπονται δύο ή περισσότερες γλώσσες κειμένου. Αν τα δεδομένα teletext δεν εκπέμπονται στην επιλεγμένη γλώσσα, εμφανίζεται η σελίδα της προεπιλεγμένης γλώσσας κειμένου.

-   Επιλογή **ΕΠΙΛΟΓΕΣ**.
-   Επιλογή **Language(γλώσσα)**.
-   Επιλογή **Γλώσσα ήχου, ΣΓλώσσα Υπότιτλων ή Γλώσσα κειμένου** (Εξαιρείται το H.B.).
-   Επιλογή τη γλώσσα που επιθυμείτε.
-  Αποθήκευση.

-   Επιλογή **ΕΠΙΛΟΓΕΣ**.
-   Επιλογή απενεργοποίηση βοήθειας.
-   Επιλογή Περιορ. ακοή(☐).
-   Επιλογή **Ενεργοποίηση ή Απενεργοποίηση**.

• Πιέστε το πλήκτρο **BACK** για να μετακινηθείτε στην προηγούμενη οθόνη.



### < Επιλογή γλώσσας ήχου >

- ▶ Όταν εκπέμπονται δύο ή περισσότερες γλώσσες ήχου, μπορείτε να επιλέξετε αυτήν που προτιμάτε.

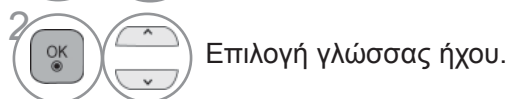
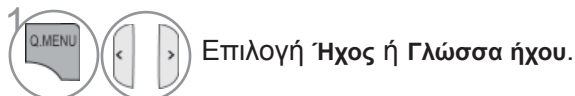

### < Επιλογή γλώσσας υποτίτλων >

- ▶ Όταν μεταδίδονται δύο ή περισσότερες γλώσσες υποτίτλων, έχετε τη δυνατότητα να επιλέξετε γλώσσα υποτίτλων με το κουμπί SUBTITLE στο τηλεχειριστήριο.
- ▶ Πατήστε το κουμπί ^ v για να επιλέξετε γλώσσα υποτίτλων.

- Ο ήχος/υπότιτλος μπορεί να εμφανίζεται σε πιο απλή μορφή με 1 ως 3 χαρακτήρες και μεταδίδεται από τον παροχέα υπηρεσιών.
- Όταν επιλέγετε συμπληρωματικό ήχο (Ήχος για «άτομα με προβλήματα όρασης/ακοής») ενδέχεται να αυξηθεί η ένταση του ήχου μέρους του Βασικού ήχου.

#### Πληροφορίες OSD Γλώσσας Ήχου

Ένδειξη	Κατάσταση
N.A	Μη διαθέσιμο
MPEG	Ήχος MPEG
D	Ήχος Dolby Digital
	Ήχος για «άτομα με προβλήματα όρασης»
ABC	Ήχος για «άτομα με προβλήματα ακοής»
D+	Ήχος Dolby Digital Plus
HE-AAC	HE-AAC Audio

#### Πληροφορίες OSD Γλώσσας Υποτίτλων

Ένδειξη	Κατάσταση
N.A	Μη διαθέσιμο
TEXT	Υπότιτλος Teletext
ABC	Υπότιτλος για «άτομα με προβλήματα ακοής»

# ΡΥΘΜΙΣΗ ΩΡΑ

## ΡΥΘΜΙΣΗ ΡΟΛΟΓΙΟΥ

Το ρολόι ρυθμίζεται αυτόματα κατά τη λήψη ψηφιακού σήματος στη λειτουργία Αυτόματη λειτουργία. Μπορείτε να ρυθμίσετε το ρολόι χειροκίνητα στη λειτουργία Χειροκίνητη λειτουργία.

Πρέπει να ρυθμίσετε σωστά την ώρα για να χρησιμοποιήσετε τη λειτουργία.

Η ώρα της τηλεόρασης ρυθμίζεται σύμφωνα με τις πληροφορίες αντιστάθμισης ώρας βάση της Ζώνης Ώρας και της GMT (Greenwich Mean Time/Ωρα Γκρήνουιτς) που λαμβάνεται με το σήμα μετάδοσης ενώ ρυθμίζεται αυτόματα όταν λαμβάνεται ψηφιακό σήμα.

Αν απενεργοποιηθεί το όνομα της πόλης στην περιοχή Ζώνη ώρας, μπορείτε να αλλάξετε την ώρα κατά 1 ώρα.

Μπορείτε να αλλάξετε το μενού Ζώνη ώρας στη λειτουργία Αυτόματα.

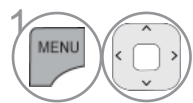
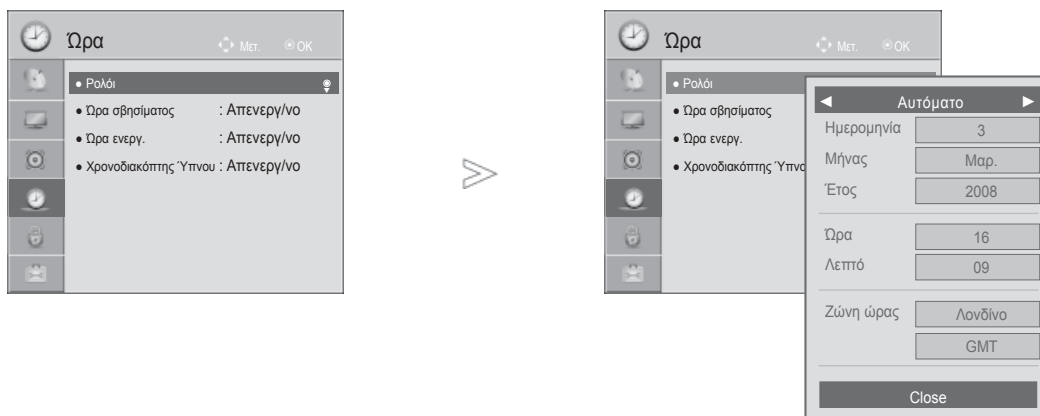

Επιλογή **ΩΡΑ**.

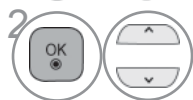

Επιλογή **Ρολόι**.



Επιλογή **Αυτόματο** or **Μη αυτόματα**.



Επιλογή την επιλογή Year, Month, Date, Time ή Time Zone ('Έτος, Μήνας, Ημερομηνία, Ώρα ή Ζώνη Ώρας).



Ρυθμίστε την επιλογή Year, Month, Date, Time ή Time Zone ('Έτος, Μήνας, Ημερομηνία, Ώρα ή Ζώνη Ώρας).

Ζώνη ώρας
Μάγκανταν, Καμτσάτκα
Βλαδιβοστόκ
Γιακούτσκ
Ιρκούτσκ
Κρασνογιάρσκ
Ομσκ
Εκατερίνμπουργκ
Μόσχα, Σαμάρα
Καλίνινγκραντ

Ο παραπάνω πίνακας περιέχει τις ζώνες ώρας για 9 περιοχές της Ρωσίας. Όταν ο χρήστης επιλέξει τη ζώνη ώρας της περιοχής του, ρυθμίζεται αυτόματα η ώρα για την αντίστοιχη περιοχή.

Ωστόσο, αν ο χρήστης επιλέξει την περιοχή και δεν υπάρχει δυνατότητα μετατόπισης της τοπικής ώρας του σταθμού εκπομπής ή δεν συμφωνούν οι πληροφορίες περιοχής, τότε μπορεί να επιλέξει "Μετατόπιση" από τη ζώνη ώρας και να ορίσει τη σωστή ώρα.

- Πιέστε το πλήκτρο **MENU/EXIT** για να επιστρέψετε στο κανονική προβολή της τηλεόρασης.
- Πιέστε το πλήκτρο **BACK** για να μετακινηθείτε στην προηγούμενη οθόνη.

# ΧΡΟΝΟΔΙΑΚΟΠΤΗΣ ΑΥΤΟΜΑΤΗΣ ΕΝΕΡΓΟΠΟΙΗΣΗΣ/ ΑΠΕΝΕΡΓΟΠΟΙΗΣΗΣ

Ο χρονοδιακόπτης σβησίματος θέτει αυτόματα τη συσκευή σε κατάσταση αναμονής μετά την πάροδο του προκαθορισμένου χρόνου.

Δύο ώρες μετά το άνοιγμα της συσκευής με τη λειτουργία ανοίγματος, αυτή θα περιέλθει αυτόματα σε κατάσταση αναμονής εκτός και πιέσετε οποιοδήποτε πλήκτρο.

Ο χρονικός προγραμματισμός ανοίγματος/σβησίματος θα παραμείνει ενεργός καθημερινά εφ' όσον έχετε καθορίσει αυτόματο άνοιγμα ή σβήσιμο. Η λειτουργία του χρονοδιακόπτη Off Timer υπερκαλύπτει τη λειτουργία του On Timer εάν έχουν οριστεί την ίδια ώρα. Η ρύθμιση πρέπει να γίνει στην κατάσταση αναμονής για να λειτουργήσει ο χρονοδιακόπτης ανοίγματος On Timer.

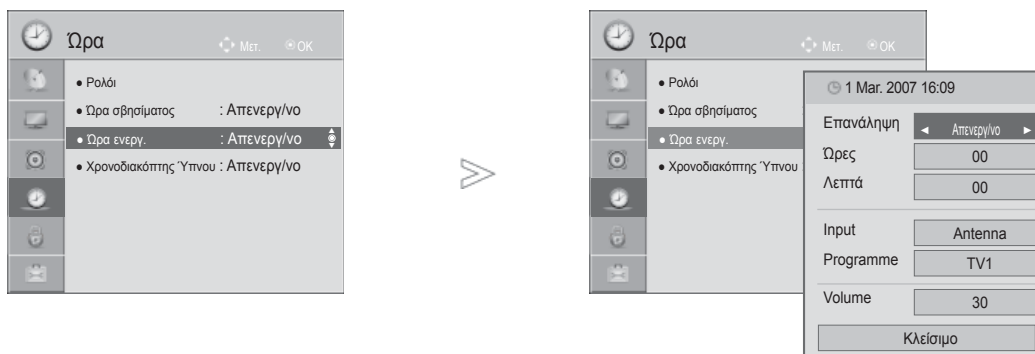

- 1 Επιλογή **ΩΡΑ**.
- 2 Επιλογή **Ωρα σβησίματος** ή **Ωρα ενεργ.**
- 3 Επιλογή **Επανάληψη**.
- 4 Επιλογή **Απενεργοποίηση, Μία φορά, Καθημερινά, Δευ ~ Παρ, Δευ ~ Σαβ, Σαβ ~ Κυρ** ή **Κυρ**.
- 5 Ρύθμιση της ώρας.
- 6 Ρύθμιση των λεπτών.

- Για να ακυρώσετε τη λειτουργία Ωρα σβησίματος/ Ωρα ενεργοποίησης ηδέστε τα πόκτρα ▲/▼ για να επιλέξετε Off.
- Μινό για τη λειτουργία On time (Χρονοδιακοπτης ενεργοποίησης.)

- 1 Επιλογή **Εισαγωγή**.
- 2 Επιλογή τη πηγή εισόδου.
- 3 Ρύθμιση του προγράμματος.
- 4 Ρύθμιση της έντασης του ήχου κατά την ενεργοποίηση.

- Πιέστε το πλήκτρο **MENU/EXIT** για να επιστρέψετε στο κανονική προβολή της τηλεόρασης.
- Πιέστε το πλήκτρο **BACK** για να μετακινηθείτε στην προηγούμενη οθόνη.

# ΡΥΘΜΙΣΗ ΩΡΑ

## ΡΥΘΜΙΣΗ ΧΡΟΝΟΔΙΑΚΟΠΤΗΣ

Δεν χρειάζεται να θυμάστε να σβήσετε την τηλεόραση πριν πέσετε για ύπνο.

Ο χρονοδιακόπτης θέτει αυτόματα τη συσκευή σε κατάσταση αναμονής μετά από συγκεκριμένο χρονικό διάστημα.

1   Επιλογή **Χρονοδιακόπτης Ύπνου**.

2   Επιλογή **Απενεργ/νο, 10, 20, 30, 60, 90, 120, 180 ή 240 Λεπ..**

- Εάν σβήσετε τη συσκευή, ο προσδιορισμένος χρόνος σβησίματος της συσκευής ακυρώνεται.
- Μπορείτε, επίσης, να ρυθμίσετε τη λειτουργία Χρονοδιακόπτης Ύπνου στο μενού ΩΡΑ.

# ΓΟΝΙΚΟΣ ΕΛΕΓΧΟΣ/ΑΞΙΟΛΟΓΗΣΗ

## SET PASSWORD & LOCK SYSTEM (ΡΥΘΜΙΣΗ ΚΩΔΙΚΟΥ ΠΡΟΣΒΑΣΗΣ ΚΑΙ ΚΛΕΙΔΩΜΑ ΣΥΣΤΗΜΑΤΟΣ)

Εάν εισάγετε τον κωδικό πρόσβασης για πρώτη φορά, πατήστε '0', '0', '0', '0' στο τηλεχειριστήριο.

Όταν η Γαλλία έχει επιλεγεί στο πεδίο της Χώρας, ο κωδικός πρόσβασης δεν είναι '0', '0', '0', '0' αλλά '1', '2', '3', '4'.

Όταν στο πεδίο της Χώρας έχει επιλεγεί η Γαλλία ο κωδικός πρόσβασης δεν μπορεί να ρυθμιστεί σε '0', '0', '0', '0'.

Εάν ένα κανάλι είναι κλειδωμένο, πληκτρολογήστε το password για να το ξεκλειδώσετε προσωρινά.

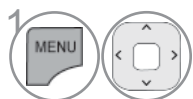
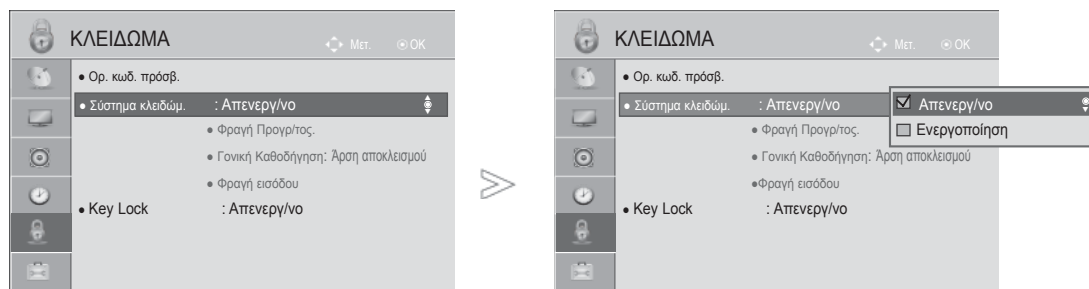

Επιλογή **ΚΛΕΙΔΩΜΑ**.



Επιλογή **Σύστημα κλειδώμ.**



Επιλογή **Ενεργοποίηση**.

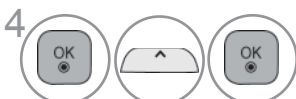

Ορισμός κωδικού πρόσβασης.



Εισαγωγή τετραψήφιου κωδικού.

Βεβαιωθείτε ότι δεν θα ξεχάσετε τον αριθμό αυτό!

Εκ νέου εισαγωγή του νέου κωδικού πρόσβασης για λόγους επιβεβαίωσης.

• Εάν ξεχάσετε τον κωδικό πρόσβασης, πατήστε '0', '3', '2', '5' στο τηλεχειριστήριο.

- Πιέστε το πλήκτρο **MENU/EXIT** για να επιστρέψετε στο κανονική προβολή της τηλεόρασης.
- Πιέστε το πλήκτρο **BACK** για να μετακινηθείτε στην προηγούμενη οθόνη.

# ΓΟΝΙΚΟΣ ΕΛΕΓΧΟΣ/ΑΞΙΟΛΟΓΗΣΗ

## ΕΞΑΙΡΕΣΗ ΠΡΟΓΡΑΜΜΑΤΩΝ

Δυνατότητα εξαίρεσης προγραμμάτων που δεν επιθυμείτε ή προγραμμάτων που δεν θέλετε να παρακολουθούν τα παιδιά σας.

Μπορείτε να χρησιμοποιήσετε αυτή τη λειτουργία στο Σύστημα κλειδώμ. "On".

Καταχωρίστε έναν κωδικό πρόσβασης για την παρακολούθηση ενός προγράμματος με προστασία.

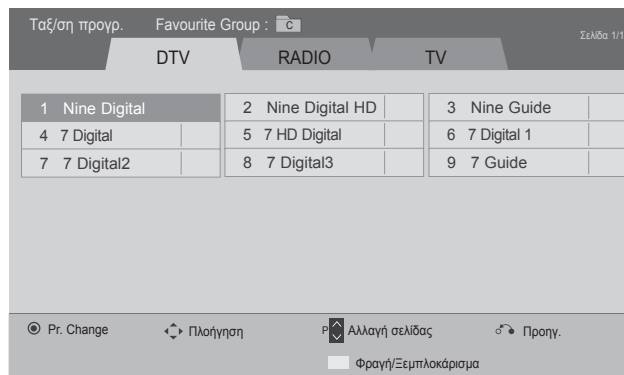
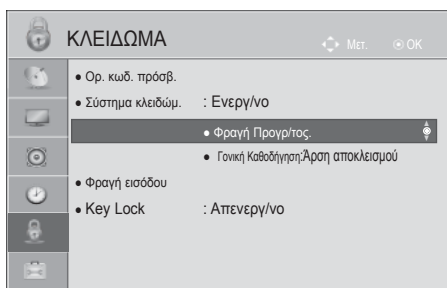

ή

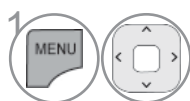

Επιλογή **ΚΛΕΙΔΩΜΑ**.



Επιλογή **Σύστημα κλειδώμ**.



Επιλογή **Φραγή Προγρ/τος**.



Μετάβαση στο **Φραγή Προγρ/τος**.



Επιλογή του προγράμματος που επιθυμείτε να κλειδώσετε.

- Πιέστε το πλήκτρο **MENU/EXIT** για να επιστρέψετε στο κανονική προβολή της τηλεόρασης.
- Πιέστε το πλήκτρο **BACK** για να μετακινηθείτε στην προηγούμενη οθόνη.

# PARENTAL CONTROL (ΓΟΝΙΚΟΣ ΕΛΕΓΧΟΣ)(ΜΟΝΟ ΣΔΗΝ ΨΗΦΙΑΚΗ ΚΑΤΑΣΤΑΣΗ ΛΕΙΤΟΥΡΓΙΑΣ)

Η λειτουργία αυτή λειτουργεί ανάλογα με τις πληροφορίες του σταθμού μετάδοσης.

Για το λόγο αυτό, εάν το σήμα διαθέτει λανθασμένες πληροφορίες, η λειτουργία αυτή δεν παρέχεται.

Για να αποκτήσετε πρόσβαση σε αυτό το μενού απαιτείται κωδικός πρόσβασης.







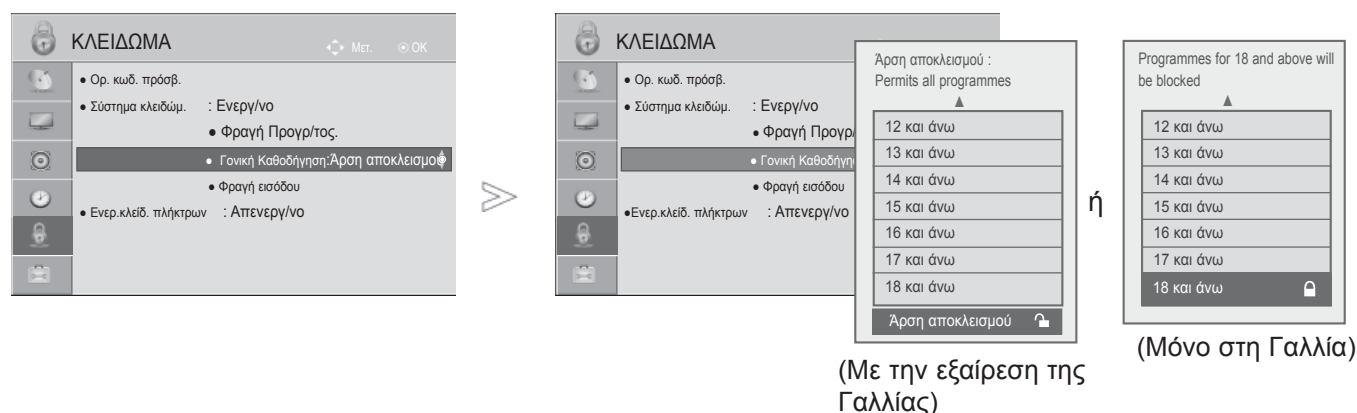

Η συσκευή έχει προγραμματιστεί ώστε να θυμάται την τελευταία επιλογή που ρυθμίσατε, ακόμα και αν την απενεργοποιήσετε.

Τα παιδιά δεν μπορούν να παρακολουθήσουν ορισμένα τηλεοπτικά προγράμματα για ενήλικες, σύμφωνα με τα καθορισμένα πρότυπα αξιολόγησης.

Καταχωρίστε έναν κωδικό πρόσβασης για την παρακολούθηση ενός προγράμματος με αξιολόγηση.

Το σύστημα αξιολόγησης διαφέρει από χώρα σε χώρα.



- 1   Επιλογή **ΚΛΕΙΔΩΜΑ**.
- 2   Επιλογή **Σύστημα κλειδώμ.**
- 3   Επιλογή **Γονική Καθοδήγηση**.
- 4   Πραγματοποιήστε τις κατάλληλες ρυθμίσεις.

- Πιέστε το πλήκτρο **MENU/EXIT** για να επιστρέψετε στο κανονική προβολή της τηλεόρασης.
- Πιέστε το πλήκτρο **BACK** για να μετακινηθείτε στην προηγούμενη οθόνη.

# ΓΟΝΙΚΟΣ ΕΛΕΓΧΟΣ/ΑΞΙΟΛΟΓΗΣΗ

## ΜΠΛΟΚΑΡΙΣΜΑ ΕΞΤΕΡΙΚΗΣ ΕΙΣΟΔΟΥ

Σας δίνει τη δυνατότητα να μπλοκάρετε μία είσοδο.

Μπορείτε να χρησιμοποιήσετε αυτή τη λειτουργία στο Σύστημα κλειδών. "On".

- Η εικόνα που παρατίθεται ενδέχεται να είναι διαφορετική από την τηλεόρασή σας.

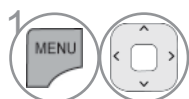

Επιλογή **ΚΛΕΙΔΩΜΑ**.



Επιλογή **Σύστημα κλειδών**.



Επιλογή **Φραγή εισόδου**.

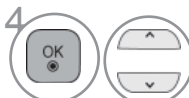

Επιλογή την πηγή.



Επιλογή **Απενεργ/νο** ή **Ενεργοποίηση**.

- Πιέστε το πλήκτρο **MENU/EXIT** για να επιστρέψετε στο κανονική προβολή της τηλεόρασης.
- Πιέστε το πλήκτρο **BACK** για να μετακινηθείτε στην προηγούμενη οθόνη.









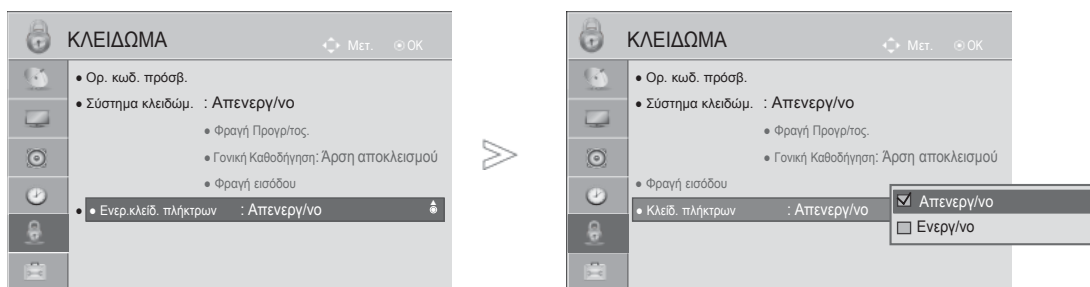

# ΚΛΕΙΔ. ΠΛΗΚΤΡΩΝ

Μπορείτε να χρησιμοποιήσετε αυτή τη δυνατότητα για να αποτρέψετε τυχόν μη εξουσιοδοτημένη προβολή. Απλώς κλειδώστε τα στοιχεία ελέγχου του μπροστινού πλαισίου, ώστε να μπορεί να χρησιμοποιηθεί μόνο με τη βοήθεια του τηλεχειριστηρίου.

Η τηλεόραση έχει προγραμματιστεί ώστε να απομνημονεύει την πιο πρόσφατη επιλογή, ακόμη και αν απενεργοποιήσετε την τηλεόραση.



- 1   Επιλογή **ΚΛΕΙΔΩΜΑ**.
- 2   Επιλογή **Κλειδ. πλήκτρων**.
- 3   Επιλογή **Ενεργοποίηση ή Απενεργ/No**.

- Όταν η επιλογή Κλειδ. πλήκτρων έχει οριστεί ως 'On' (Ενεργοποιημένη), εάν η τηλεόραση είναι εκτός λειτουργίας, πατήστε τα κουμπιά  $\odot / I$ , INPUT, P $\wedge$   $\vee$  (ή P  $\blacktriangle$   $\blacktriangledown$ ) της τηλεόρασης ή τα κουμπιά POWER (ΛΕΙΤΟΥΡΓΙΑ), INPUT (ΕΙΣΟΔΟΣ), P $\wedge$   $\vee$  ή τα ΑΡΙΘΜΗΤΙΚΑ κουμπιά του τηλεχειριστηρίου
- Όταν η επιλογή Κλειδ. πλήκτρων έχει οριστεί ως 'On' (Ενεργοποιημένη), εμφανίζεται στην οθόνη η ένδειξη '  Ενεργ. κλειδ. πλήκτρων' (Ενεργοποίηση κλειδώματος πλήκτρων) κάθε φορά που πατάτε ένα κουμπί στην πρόσοψη της συσκευής ενώ παρακολουθείτε τηλεόραση.
- Όταν προβάλλεται άλλο OSD, Το (\*\*\*) 'Key Lock On' (Κλείδωμα πλήκτρου  ενεργό) δεν λειτουργεί.

- Πιέστε το πλήκτρο **MENU/EXIT** για να επιστρέψετε στο κανονική προβολή της τηλεόρασης.
- Πιέστε το πλήκτρο **BACK** για να μετακινηθείτε στην προηγούμενη οθόνη.

- Η εικόνα που παρατίθεται ενδέχεται να είναι διαφορετική από την τηλεόρασή σας.

## Αυτή η λειτουργία δεν είναι διαθέσιμη σε όλες τις χώρες.

Το Teletext είναι μία δωρεάν υπηρεσία εκπομπής από τους περισσότερους σταθμούς που παρέχει άμεσες πληροφορίες στα νέα γεγονότα, τον καιρό, τα τηλεοπτικά προγράμματα, τιμές και διάφορα άλλα θέματα.

Ο αποκωδικοποιητής Teletext αυτής της συσκευής υποστηρίζει συστήματα SIMPLE, TOP και FASTTEXT. Το σύστημα SIMPLE (σύνθητες Teletext) αποτελείται από έναν αριθμό σελίδων που ειλέγονται με αμεση εισααγωγή του αντίστοιχου αριθμού σελίδας. Το συστήματα TOP και FASTTEXT είναι περισσότερο σύγχρονες μέθοδοι επιτρέποντας την γρήγορη και εύκολη επιλογή των πληροφοριών Teletext.

## ΕΜΦΑΝΙΣΗ/ΑΠΟΚΡΥΨΗ (ON - OFF)

Πιέστε το πλήκτρο **TEXT** για να ενεργοποιήσετε το Teletext. Η αρχική ή τελευταία σελίδα εμφανίζεται στην οθόνη. Δύο αριθμοί σελίδων, το όνομα του σταθμού, η ημερομηνία και ώρα προβάλλονται στην επικεφαλίδα της οθόνης. Ο πρώτος αριθμός σελίδας δείχνει την επιλογή σας, ενώ ο δεύτερος δείχνει τον αριθμό της τρέχουσας σελίδας.

Πιέστε το πλήκτρο **TEXT** για να απενεργοποιήσετε το Teletext. Επανεμφανίζεται η προηγούμενη λειτουργία.

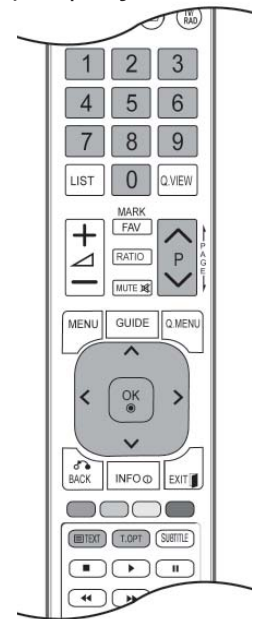

## ΚΕΙΜΕΝΟ SIMPLE

### ■ Επιλογή σελίδας

- 1 Εισάγετε τον επιθυμητό αριθμό σελίδας ως ένα τριψήφιο αριθμό με τα ΑΡΙΘΜΗΤΙΚΑ πλήκτρα. Εάν κατά τη διάρκεια της επιλογής πιέσετε λάθος αριθμό, πρέπει να ολοκληρώσετε τον τριψήφιο αριθμό και κατόπιν να ξαναεισάγετε τον σωστό.
- 2 Τα πλήκτρα P<sup>^</sup> v μπορούν να χρησιμοποιηθούν για να επιλέξετε την προηγούμενη ή επόμενη σελίδα.

## Κείμενο TOP

Ο οδηγός χρήσης εμφανίζει τέσσερα πεδία -κόκκινο, πράσινο, κίτρινο και μπλε- στο κάτω μέρος της οθόνης. Το κίτρινο πεδίο υποδηλώνει την επόμενη ομάδα και το μπλε πεδίο το επόμενο μπλοκ.

### ■ Επιλογή μπλοκ / ομάδας / σελίδας

- 1 Με το μπλε πλήκτρο μπορείτε να μετακινηθείτε από μπλοκ σε μπλοκ.
- 2 Χρησιμοποιήστε το κίτρινο πλήκτρο για να μεταβείτε στην επόμενη ομάδα με αυτόματη εμφάνιση .
- 3 Με το πράσινο πλήκτρο μπορείτε να μεταβείτε στην επόμενη σελίδα εάν υπάρχει, με αυτόματη εμφάνιση της επόμενης ομάδας.
- 4 Το κόκκινο πλήκτρο επιτρέπει την επιστροφή στην προηγούμενη επιλογή.  
Εναλλακτικά μπορείτε να χρησιμοποιήσετε το πλήκτρο P<sup>^</sup> .

### ■ Αμεση επιλογή σελίδας

Με τον ίδιο τρόπο όπως στην λειτουργία SIMPLE teletext, μπορείτε να επιλέξετε μία σελίδα εισάγοντας την σαν ένα τριψήφιο αριθμό χρησιμοποιώντας τα ΑΡΙΘΜΗΤΙΚΑ πλήκτρα στη λειτουργία TOP.

## FASTEXT

Οι σελίδες στη λειτουργία FASTEXT είναι χρωματικά κωδικοποιημένες στο κάτω μέρος της οθόνης και επιλέγονται πιέζοντας το αντίστοιχο έγχρωμο πλήκτρο.

### ■ Επιλογή σελίδας

- 1 Πατήστε το κουμπί T.OPT και, στη συνέχεια, χρησιμοποιήστε το κουμπί <sup>^</sup> <sub>∨</sub> για να επιλέξετε το μενού (E1). Εμφάνιση της σελίδας ευρετηρίου.
- 2 Μπορείτε να επιλέξετε τις σελίδες που είναι χρωματικά κωδικοποιημένες στο κάτω μέρος της οθόνης με τα αντίστοιχα χρωματικά πλήκτρα..
- 3 Με τον ίδιο τρόπο όπως στην λειτουργία SIMPLE teletext, μπορείτε να επιλέξετε μία σελίδα εισάγοντας την σαν ένα τριψήφιο αριθμό χρησιμοποιώντας τα ΑΡΙΘΜΗΤΙΚΑ πλήκτρα στη λειτουργία FASTEXT.
- 4 Τα πλήκτρα P<sup>^</sup> <sub>∨</sub> μπορούν να χρησιμοποιηθούν για να επιλέξετε την προηγούμενη ή την επόμενη σελίδα.

## ΕΙΔΙΚΕΣ ΛΕΙΤΟΥΡΓΙΕΣ TELETEXT

- Πατήστε το κουμπί T. OPT και, στη συνέχεια, το κουμπί ^ ∨ για να επιλέξετε το μενού «Επιλ. Κειμ.» (Επιλογές κειμένου). Στο Η.Β.(στην ψηφιακή λειτουργία), το πλήκτρο T. OPT δεν λειτουργεί.



### ■ Περιεχ. (INDEX)

Επιλογή κάθε σελίδας του ευρετηρίου.



### ■ Ώρα (TIME)

Όταν παρακολουθείτε ένα τηλεοπτικό πρόγραμμα, επιλέξτε αυτό το κουμπί για να εμφανίσετε την ώρα στην επάνω δεξιά γωνία της οθόνης.

Στη λειτουργία Teletext πιέστε αυτό το πλήκτρο για να επιλέξετε έναν αριθμό υποσελίδας. Ο αριθμός υποσελίδας προβάλλεται στο κάτω μέρος της οθόνης.

Για να κρατήσετε ή αλλάξετε την υποσελίδα, πιέστε τα ΚΟΚΚΙΝΟ / ΠΡΑΣΙΝΟ, < > ή τα ΑΡΙΘΜΗΤΙΚΑ πλήκτρα. Ξαναπιέστε πάλι για να εξέλθετε από τη λειτουργία.



### ■ Αναμονή (HOLD)

Σταματά την αυτόματη εναλλαγή προβολής μεταξύ των σελίδων που συμβαίνει εάν η προβαλλόμενη σελίδα αποτελείται από 2 ή περισσότερες υποσελίδες. Ο αριθμός των υποσελίδων και ο αριθμός της προβαλλόμενης υποσελίδας, συνήθως, εμφανίζεται στην οθόνη κάτω από την ένδειξη της ώρας. Όταν επιλέξετε αυτό το μενού, παρουσιάζεται το σύμβολο παύσης στην αριστερή επάνω γωνία της οθόνης και δεν ενεργοποιείται η αυτόματη εναλλαγή σελίδας.



### ■ Εμφάνιση (REVEAL)

Επιλέξτε αυτό το μενού για να εμφανίσετε κρυμμένες πληροφορίες, όπως είναι οι λύσεις σε αινίγματα ή παζλ.



### ■ Ενημέρωση (UPDATE)

Προβάλλει την εικόνα της τηλεόρασης ενώ περιμένετε για την εμφάνιση της νέας σελίδας Teletext. Το ενδεικτικό θα εμφανιστεί στην επάνω αριστερή γωνία της οθόνης. Όταν η ενημερωμένη σελίδα είναι διαθέσιμη η ένδειξη θα αλλάξει και θα εμφανίζει τον αριθμό της σελίδας. Επιλέξτε και πάλι αυτό το μενού για να δείτε την ενημερωμένη σελίδα teletext.

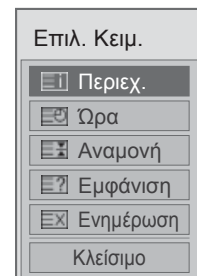

# ΨΗΦΙΑΚΟ TELETEXT

\*Αυτή η λειτουργία εκτελείται μόνο στο Ηνωμένο Βασίλειο, Ιρλανδία.

Η συσκευή αυτή παρέχει πρόσβαση σε ψηφιακό teletext το οποίο έχει βελτιωθεί σημαντικά από άποψη κειμένου, γραφικών κλπ.

Πρόσβαση στο συγκεκριμένο ψηφιακό teletext παρέχεται από ειδικές υπηρεσίες ψηφιακού teletext και από συγκεκριμένες υπηρεσίες οι οποίες μεταδίδουν ψηφιακό teletext.

## TELETEXT ΣΤΟ ΠΛΑΙΣΙΟ ΨΗΦΙΑΚΩΝ ΥΠΗΡΕΣΙΩΝ

- 1 Πατήστε το αριθμητικό πλήκτρο ή το πλήκτρο P<sup>^</sup> ∨ για να επιλέξετε την ψηφιακή υπηρεσία η οποία μεταδίδει ψηφιακό teletext
- 2 Ακολουθήστε τις ενδείξεις στο ψηφιακό teletext και προχωρήστε στο επόμενο βήμα πατώντας TEXT, OK, ^ ∨ < > το ΚΟΚΚΙΝΟ, το ΠΡΑΣΙΝΟ, το ΚΙΤΡΙΝΟ, το ΜΠΛΕ ή τα ΑΡΙΘΜΗΤΙΚΑ πλήκτρα κλπ.
- 3 Για να αλλάξετε υπηρεσία ψηφιακού teletext, απλά επιλέξετε άλλη υπηρεσία από τα αριθμητικά πλήκτρα ή από το P<sup>^</sup> ∨ .



## TELETEXT ΣΕ ΨΗΦΙΑΚΕΣ ΥΠΗΡΕΣΙΕΣ

- 1 Πατήστε το αριθμητικό πλήκτρο ή το πλήκτρο P<sup>^</sup> ∨ για να επιλέξετε την ψηφιακή υπηρεσία η οποία μεταδίδει ψηφιακό teletext.
- 2 Πατήστε το κουμπί TEXT (ΚΕΙΜΕΝΟ) ή τα χρωματιστά κουμπιά για να ανοίξετε το teletext.
- 3 Ακολουθήστε τις ενδείξεις στο ψηφιακό teletext και προχωρήστε στο επόμενο βήμα πατώντας OK, ^ ∨ < > το ΚΟΚΚΙΝΟ, το ΠΡΑΣΙΝΟ, το ΚΙΤΡΙΝΟ, το ΜΠΛΕ ή τα ΑΡΙΘΜΗΤΙΚΑ πλήκτρα κλπ.
- 4 Πατήστε το κουμπί TEXT (ΚΕΙΜΕΝΟ) ή τα χρωματιστά κουμπιά για να απενεργοποιήσετε το ψηφιακό teletext και να επιστρέψετε στην κανονική προβολή τηλεόρασης.

Ορισμένες υπηρεσίες ενδέχεται να επιτρέπουν την πρόσβαση στις υπηρεσίες κειμένου από το ΚΟΚΚΙΝΟ πλήκτρο.

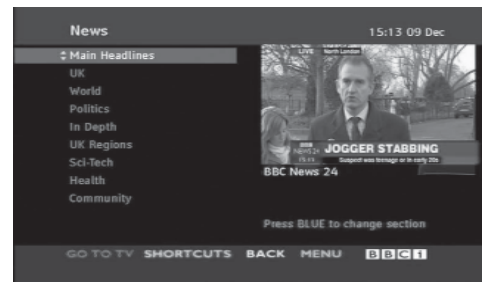

# ΠΑΡΑΡΤΗΜΑ

## ΑΝΤΙΜΕΤΩΠΙΣΗ ΠΡΟΒΛΗΜΑΤΩΝ

Η λειτουργία δεν είναι κανονική.	
Το τηλεχειριστήριο δεν δουλεύει	<ul style="list-style-type: none"><li>■ Ελέγξτε αν υπάρχουν εμπόδια μεταξύ του προϊόντος και του τηλεχειριστηρίου.</li><li>■ Οι μπαταρίες έχουν τοποθετηθεί με τη σωστή πολικότητα(+ στο +, - στο -);</li><li>■ Τοποθετήστε νέες μπαταρίες.</li></ul>
Ξαφνική διακοπή τροφοδοσίας	<ul style="list-style-type: none"><li>■ Έχει ρυθμιστεί ο χρονοδιακόπτης;</li><li>■ Ελέγξτε τις ρυθμίσεις λειτουργίας. Η τροφοδοσία διακόπηκε.</li><li>■ Εάν η τηλεόραση ενεργοποιηθεί και δεν υπάρχει σήμα εισόδου, απενεργοποιείται αυτόματα μετά από 15 λεπτά.</li></ul>

Η λειτουργία βίντεο δεν λειτουργεί.	
Δεν υπάρχει εικόνα & ήχος	<ul style="list-style-type: none"><li>■ Ελέγξτε αν το προϊόν είναι ενεργοποιημένο.</li><li>■ Δοκιμάστε ένα άλλο κανάλι. Το πρόβλημα μπορεί να δημιουργείται από τη μετάδοση.</li><li>■ Το καλώδιο τροφοδοσίας έχει συνδεθεί σε πρίζα;</li><li>■ Ελέγξτε την κατεύθυνση ή/και τη θέση της κεραίας.</li><li>■ Δοκιμάστε αν η πρίζα παρέχει τροφοδοσία ρεύματος, συνδέοντας το καλώδιο ενός άλλου προϊόντος.</li></ul>
Καθυστέρηση στην εμφάνιση της εικόνας μετά την ενεργοποίηση της συσκευής	<ul style="list-style-type: none"><li>■ Αυτό είναι φυσιολογικό, η εικόνα δεν έχει ήχο κατά τη διάρκεια εκκίνησης του προϊόντος. Ζητήστε τεχνική υποστήριξη, αν δεν εμφανιστεί η εικόνα μετά από πέντε λεπτά.</li></ul>
Κανένα χρώμα ή κακή ποιότητα χρωμάτων ή εικόνας	<ul style="list-style-type: none"><li>■ Ρυθμίστε κατάλληλα την επιλογή μενού Color (Χρώμα).</li><li>■ Κρατήστε μια επαρκή απόσταση μεταξύ του προϊόντος και του βίντεο.</li><li>■ Δοκιμάστε ένα άλλο κανάλι. Το πρόβλημα μπορεί να δημιουργείται από τη μετάδοση.</li><li>■ Τα καλώδια βίντεο έχουν συνδεθεί σωστά;</li><li>■ Ενεργοποιήστε οποιαδήποτε λειτουργία για να επαναφέρετε τη φωτεινότητα της εικόνας.</li></ul>
Οριζόντιες/κάθετες γραμμές ή τρεμούλιασμα της εικόνας	<ul style="list-style-type: none"><li>■ Ελέγξτε για παρεμβολές στο γύρω χώρο, που ππρακαλούνται, για παράδειγμα, από ηλεκτρονικές συσκευές ή ηλεκτρικά εργαλεία.</li></ul>
Κακή λήψη ορισμένων καναλιών	<ul style="list-style-type: none"><li>■ Ο σταθμός ή το καλώδιο παρουσιάζουν προβλήματα, συντονιστείτε σε άλλο σταθμό.</li><li>■ Το σήμα του σταθμού είναι αδύναμο. Αλλάξτε την κατεύθυνση της κεραίας για λήψη ενός πιο αδύναμου σταθμού.</li><li>■ Ελέγξτε για πηγές ενδεχόμενων παρεμβολών</li></ul>
Γραμμές ή ραβδώσεις στις εικόνες	<ul style="list-style-type: none"><li>■ Ελέγξτε την κεραία (Αλλάξτε την κατεύθυνση της κεραίας).</li></ul>
Δεν προβάλλεται εικόνα όταν γίνεται σύνδεση HDMI	<ul style="list-style-type: none"><li>■ Βεβαιωθείτε ότι το καλώδιο HDMI είναι καλώδιο HDMI υψηλής ταχύτητας. Αν τα καλώδια HDMI δεν είναι καλώδια HDMI υψηλής ταχύτητας, μπορεί να τρεμοπαίζει η εικόνα ή να μην εμφανίζεται καθόλου εικόνα. Χρησιμοποιήστε το καλώδιο HDMI υψηλής ταχύτητας.</li></ul>

### 0 ήχος δεν ακούγεται.

Σωστή εικόνα χωρίς ήχο	<ul style="list-style-type: none"><li>■ Πιέστε το κουμπί <math>\triangleleft</math>+ ή -.</li><li>■ Έχει ενεργοποιηθεί η σίγαση; Πιέστε το κουμπί MUTE (Σίγαση).</li><li>■ Δοκιμάστε ένα άλλο κανάλι. Το πρόβλημα μπορεί να δημιουργείται από τη μετάδοση.</li><li>■ Τα καλώδια ήχου έχουν συνδεθεί σωστά;</li></ul>
Καμία έξοδος από ένα ηχείο	<ul style="list-style-type: none"><li>■ Ρυθμίστε κατάλληλα την επιλογή μενού Πρίμα (Εξισορρόπηση).</li></ul>
Μη φυσιολογικός ήχος από το εσωτερικό του προϊόντος	<ul style="list-style-type: none"><li>■ Όταν υπάρχει αλλαγή στην υγρασία ή τό θερμοκρασία του χώρου, μπορεί να ακουστεί ένας μη φυσιολογικός ήχος κατά την ενεργοποίηση ή απενεργοποίηση του προϊόντος. Δεν πρόκειται για ελάττωμα του προϊόντος.</li></ul>
Δεν παράγεται ήχος όταν γίνεται σύνδεση με HDMI ή USB	<ul style="list-style-type: none"><li>■ Βεβαιωθείτε ότι το καλώδιο HDMI είναι καλώδιο HDMI υψηλής ταχύτητας.</li><li>■ Ελέγξτε το καλώδιο USB για την έκδοση 2.0.</li></ul> <p style="text-align: right;">*Το χαρακτηριστικό αυτό δεν διατίθεται σε όλα τα μοντέλα.</p>

### Υπάρχει πρόβλημα στην κατάσταση λειτουργίας PC. (Ισχύει μόνο για την κατάσταση λειτουργίας PC)

Το σήμα βρίσκεται εκτός εύρους.	<ul style="list-style-type: none"><li>■ Ρυθμίστε την ανάλυση, την οριζόντια συχνότητα ή την κάθετη συχνότητα.</li><li>■ Ελέγξτε την πηγή εισόδου.</li></ul>
Οριζόντια γραμμή ή λωρίδα στο φόντο & Οριζόντιος θόρυβος & Λανθασμένη θέση εικόνας	<ul style="list-style-type: none"><li>■ Ενεργοποιήστε τη ρύθμιση Auto configure (Αυτόματη ρύθμιση) ή ρυθμίστε το χρονισμό κατακόρυφης και οριζόντιας σάρωσης και τη θέση της εικόνας.</li></ul>
Ασταθές χρώμα στην οθόνη ή μονόχρωμη εικόνα	<ul style="list-style-type: none"><li>■ Ελέγξτε το καλώξιο σήματος.</li><li>■ Εγκαταστήστε πάλι την κάρτα βίντεο στον υπολογιστή.</li></ul>

### Υπάρχει πρόβλημα με τις ρυθμίσεις ΕΙΚΟΝΑ.

Όταν ο χρήστης αλλάξει τις ρυθμίσεις εικόνας, η τηλεόραση μεταβαίνει αυτόματα στις αρχικές ρυθμίσεις μετά από μία συγκεκριμένη χρονική περίοδο.	<ul style="list-style-type: none"><li>■ Αυτό σημαίνει ότι η τηλεόραση έχει ρυθμιστεί στην κατάσταση λειτουργίας Demo καταστήματος. Για να μεταβείτε σε λειτουργία Οικιακή χρήση πρέπει να κάνετε τα ακόλουθα: Από το μενού TV, επιλέξτε ΕΠΙΛΟΓΗ -&gt; Ρύθμιση κατάστασης -&gt; Οικιακή χρήση. Τώρα ολοκληρώσατε τη διαδικασία μετάβασης στη λειτουργία Οικιακή χρήση.</li></ul>
---	---

# ΠΑΡΑΡΤΗΜΑ

## ΣΥΝΤΗΡΗΣΗ

Είναι δυνατόν να προλάβετε τυχόν πρώιμες δυσλειτουργίες. Ο προσεκτικός και τακτικός καθαρισμός μπορεί να επεκτείνει τη διάρκεια ζωής της νέας σας τηλεόρασης.

**ΠΡΟΣΟΧΗ:** Βεβαιωθείτε ότι έχετε σβήσει την τηλεόραση και ότι έχετε βγάλει το καλώδιο τροφοδοσίας από την πρίζα πριν από τον καθαρισμό.

### Καθαρισμός οθόνης

- 1 Παρακάτω αναφέρεται ένας καλός τρόπος για να διατηρήσετε τη σκόνη μακριά από την οθόνη σας για καιρό. Βρέξτε ένα μαλακό πανί σε μείγμα από χλιαρό νερό και απαλό καθαριστικό ρούχων ή απορρυπαντικό για τα πιάτα.
- 2 Στραγγιστέ καλά το πανί ώστε να μην είναι υγρό και έπειτα χρησιμοποιήστε το για να σκουπίσετε την οθόνη. Βεβαιωθείτε ότι δεν έχετε βρέξει υπερβολικά την οθόνη και έπειτα αφήστε τη να στεγνώσει πριν χρησιμοποιήσετε την τηλεόραση.

### Καθαρισμός επίπλου

- Για να απομακρύνετε τη βρομιά ή τη σκόνη, σκουπίστε το έπιπλο με ένα μαλακό, στεγνό και χωρίς χνούδια πανί.
- Μην βρέξετε το πανί σε καμία περίπτωση.

### Παρατεταμένη απουσία

#### **⚠ ΠΡΟΣΟΧΗ**

- ▶ Αν πρόκειται να αφήσετε την τηλεόραση σας κλειστή για μεγάλο χρονικό διάστημα (π.χ. για διακοπές), σας συνιστούμε να βγάλετε το καλώδιο τροφοδοσίας από την πρίζα για την αποφυγή τυχόν βλάβης λόγω καταιγίδας ή αυξομειώσεων της ηλεκτρικής τάσης.



## ΠΑΡΑΡΤΗΜΑ ΤΕΧΝΙΚΑ ΧΑΡΑΚΤΗΡΙΣΤΙΚΑ

ΜΟΝΤΕΛΑ		19LD35** / 19LD34**	22LD35** / 22LD34**
		19LD350-ZA / 19LD350N-ZA 19LD358-ZA / 19LD359-ZB 19LD350C-ZA / 19LD351-ZB 19LD351N-ZB 19LD340-ZA / 19LD341-ZB 19LD340N-ZA / 19LD341N-ZB 19LD348-ZA / 19LD355-ZA 19LD356-ZB / 19LD345-ZA 19LD346-ZB	22LD350-ZA / 22LD350N-ZA 22LD358-ZA / 22LD359-ZB 22LD350C-ZA / 22LD351-ZB 22LD351N-ZB 22LD340-ZA / 22LD341-ZB 22LD340N-ZA / 22LD341N-ZB 22LD348-ZA / 22LD355-ZA 22LD356-ZB / 22LD345-ZA 22LD346-ZB
Διαστάσεις (Πλάτος x Ύψος x Βάθος)	με τη βάση	457,0 χλστ. x 336,0 χλστ. x 164,9 χλστ.	526,0 χλστ. x 377,0 χλστ. x 164,9 χλστ.
	χωρίς τη βάση	457,0 χλστ. x 290,0 χλστ. x 65,0 χλστ.	526,0 χλστ. x 331,0 χλστ. x 65,0 χλστ.
Βάρος	με τη βάση	3,4 ιλά	4,3 ιλά
	χωρίς τη βάση	3,1 ιλά	4,0 ιλά
Ενεργειακές απαιτήσεις		AC 100-240 V~ 50 / 60 Hz	AC 100-240 V~ 50 / 60 Hz
Κατανάλωση ενέργειας		30 W	50 W
ΜΟΝΤΕΛΑ		26LD35** / 26LD34**	32LD35** / 32LD34**
		26LD350-ZA / 26LD350N-ZA 26LD358-ZA / 26LD359-ZB 26LD350C-ZA / 26LD351-ZB 26LD351N-ZB 26LD340-ZA / 26LD341-ZB 26LD340N-ZA / 26LD341N-ZB 26LD348-ZA / 26LD355-ZA 26LD356-ZB / 26LD345-ZA 26LD346-ZB	32LD350-ZA / 32LD350N-ZA 32LD358-ZA / 32LD359-ZB 32LD350C-ZA 32LD351-ZB / 32LD351N-ZB 32LD340-ZA / 32LD341-ZB 32LD340N-ZA / 32LD341N-ZB 32LD348-ZA / 32LD355-ZA 32LD356-ZB / 32LD345-ZA 32LD346-ZB
Διαστάσεις (Πλάτος x Ύψος x Βάθος)	με τη βάση	663,0 χλστ. x 484,0 χλστ. x 206,8 χλστ.	800,0 χλστ. x 565,0 χλστ. x 206,8 χλστ.
	χωρίς τη βάση	663,0 χλστ. x 423,0 χλστ. x 79,9 χλστ.	800,0 χλστ. x 509,0 χλστ. x 73,8 χλστ.
Βάρος	με τη βάση	7,3 ιλά	9,2 ιλά
	χωρίς τη βάση	6,2 ιλά	8,2 ιλά
Ενεργειακές απαιτήσεις		AC 100-240 V~ 50 / 60 Hz	AC 100-240 V~ 50 / 60 Hz
Κατανάλωση ενέργειας		100 W	120 W
Μέγεθος μονάδας CI (Width x Height x Depth)		100,0 χλστ. x 55,0 χλστ. x 5,0 χλστ.	
Συνθήκες περιβάλλοντος	Θερμοκρασία κατά τη λειτουργία	0 °C έως 40 °C	
	Υγρασία κατά τη λειτουργία	Λιγότερο από 80%	
	Θερμοκρασία κατά την αποθήκευση	-20 °C έως 60 °C	
	Υγρασία κατά την αποθήκευση	Λιγότερο από 85%	

- Τα παραπάνω χαρακτηριστικά είναι πιθανό να αλλάξουν χωρίς προηγούμενη ειδοποίηση για τη βελτίωση της ποιότητας.

# ΠΑΡΑΡΤΗΜΑ

ΜΟΝΤΕΛΑ		32LD4***		
		32LD420-ZA / 32LD420N-ZA 32LD428-ZA / 32LD420C-ZA 32LD425-ZA	32LD421-ZB / 32LD421N-ZB 32LD426-ZB	32LD450-ZA / 32LD450N-ZA 32LD458-ZA / 32LD450C-ZA 32LD465-ZA / 32LD465N-ZA 32LD468-ZA / 32LD455-ZA
Διαστάσεις (Πλάτος x Ύψος x Βάθος)	με τη βάση	805,0 χλστ. x 583,0 χλστ. x 224,0 χλστ.	805,0 χλστ. x 586,0 χλστ. x 211,0 χλστ.	799,0 χλστ. x 555,0 χλστ. x 207,0 χλστ.
	χωρίς τη βάση	805,0 χλστ. x 531,0 χλστ. x 79,9 χλστ.	805,0 χλστ. x 531,0 χλστ. x 79,9 χλστ.	799,0 χλστ. x 506,0 χλστ. x 73,5 χλστ.
Βάρος	με τη βάση	10,8 ιλά	10,8 ιλά	9,1 ιλά
	χωρίς τη βάση	9,7 ιλά	9,7 ιλά	8,1 ιλά
Ενεργειακές απαιτήσεις Κατανάλωση ενέργειας		AC 100-240 V~ 50 / 60 Hz 140 W	AC 100-240 V~ 50 / 60 Hz 140 W	AC 100-240 V~ 50 / 60 Hz 120 W
ΜΟΝΤΕΛΑ		37LD4***		
		37LD420-ZA / 37LD420N-ZA 37LD428-ZA / 37LD420C-ZA 37LD425-ZA	37LD421-ZB / 37LD421N-ZB 37LD426-ZB	37LD450-ZA / 37LD450N-ZA 37LD458-ZA / 37LD450C-ZA 37LD465-ZA / 37LD465N-ZA 37LD468-ZA / 37LD455-ZA
Διαστάσεις (Πλάτος x Ύψος x Βάθος)	με τη βάση	922,0 χλστ. x 659,0 χλστ. x 297,0 χλστ.	922,0 χλστ. x 660,0 χλστ. x 270,6 χλστ.	916,0 χλστ. x 625,0 χλστ. x 261,0 χλστ.
	χωρίς τη βάση	922,0 χλστ. x 595,0 χλστ. x 88,0 χλστ.	922,0 χλστ. x 595,0 χλστ. x 88,0 χλστ.	916,0 χλστ. x 575,0 χλστ. x 77,4 χλστ.
Βάρος	με τη βάση	14,0 ιλά	14,0 ιλά	12,5 ιλά
	χωρίς τη βάση	12,2 ιλά	12,2 ιλά	10,8 ιλά
Ενεργειακές απαιτήσεις Κατανάλωση ενέργειας		AC 100-240 V~ 50 / 60 Hz 150 W	AC 100-240 V~ 50 / 60 Hz 150 W	AC 100-240 V~ 50 / 60 Hz 160 W
Μέγεθος μονάδας CI (Πλάτος x Ύψος x Βάθος)		100,0 χλστ. x 55,0 χλστ. x 5,0 χλστ.		
Συνθήκες περιβάλλοντος	Θερμοκρασία κατά τη λειτουργία	0 °C έως 40 °C		
	Υγρασία κατά τη λειτουργία	Λιγότερο από 80%		
	Θερμοκρασία κατά την αποθήκευση	-20 °C έως 60 °C		
	Υγρασία κατά την αποθήκευση	Λιγότερο από 85%		

- Τα παραπάνω χαρακτηριστικά είναι πιθανό να αλλάξουν χωρίς προηγούμενη ειδοποίηση για τη βελτίωση της ποιότητας.

ΜΟΝΤΕΛΑ		42LD4***		
		42LD420-ZA / 42LD420N-ZA 42LD428-ZA / 42LD420C-ZA 42LD425-ZA	42LD421-ZB / 42LD421N-ZB 42LD426-ZB	42LD450-ZA / 42LD450N-ZA 42LD458-ZA / 42LD450C-ZA 42LD465-ZA / 42LD465N-ZA 42LD468-ZA / 42LD455-ZA
Διαστάσεις (Πλάτος x Ύψος x Βάθος)	με τη βάση	1028,0 χλστ. x 715,4 χλστ. x 297,0 χλστ.	1028,0 χλστ. x 716,4 χλστ. x 270,6 χλστ.	1023,0 χλστ. x 685,0 χλστ. x 261,0 χλστ.
	χωρίς τη βάση	1028,0 χλστ. x 658,6 χλστ. x 88,7 χλστ.	1028,0 χλστ. x 658,6 χλστ. x 88,7 χλστ.	1023,0 χλστ. x 635,0 χλστ. x 76,6 χλστ.
Βάρος	με τη βάση	17,3 ιλά	17,3 ιλά	15,1 ιλά
	χωρίς τη βάση	15,5 ιλά	15,5 ιλά	13,5 ιλά
Ενεργειακές απαιτήσεις Κατανάλωση ενέργειας		AC 100-240 V~ 50 / 60 Hz 190 W	AC 100-240 V~ 50 / 60 Hz 190 W	AC 100-240 V~ 50 / 60 Hz 190 W
ΜΟΝΤΕΛΑ		47LD4***		
		47LD420-ZA / 47LD420N-ZA 47LD428-ZA / 47LD420C-ZA 47LD425-ZA	47LD421-ZB / 47LD421N-ZB 47LD426-ZB	47LD450-ZA / 47LD450N-ZA 47LD458-ZA / 47LD450C-ZA 47LD465-ZA / 47LD465N-ZA 47LD468-ZA / 47LD455-ZA
Διαστάσεις (Πλάτος x Ύψος x Βάθος)	με τη βάση	1140,6 χλστ. x 784,8 χλστ. x 337,4 χλστ.	1140,6 χλστ. x 788,3 χλστ. x 318,9 χλστ.	1136,0 χλστ. x 757,0 χλστ. x 270,0 χλστ.
	χωρίς τη βάση	1140,6 χλστ. x 722,9 χλστ. x 99,0 χλστ.	1140,6 χλστ. x 722,9 χλστ. x 99,0 χλστ.	1136,0 χλστ. x 698,0 χλστ. x 76,5 χλστ.
Βάρος	με τη βάση	21,6 ιλά	21,6 ιλά	19,5 ιλά
	χωρίς τη βάση	19,0 ιλά	19,0 ιλά	17,5 ιλά
Ενεργειακές απαιτήσεις Κατανάλωση ενέργειας		AC 100-240 V~ 50 / 60 Hz 260 W	AC 100-240 V~ 50 / 60 Hz 260 W	AC 100-240 V~ 50 / 60 Hz 260 W
Μέγεθος μονάδας CI (Πλάτος x Ύψος x Βάθος)		100,0 χλστ. x 55,0 χλστ. x 5,0 χλστ.		
Συνθήκες περιβάλλοντος	Θερμοκρασία κατά τη λειτουργία	0 °C έως 40 °C		
	Υγρασία κατά τη λειτουργία	Λιγότερο από 80%		
	Θερμοκρασία κατά την αποθήκευση	-20 °C έως 60 °C		
	Υγρασία κατά την αποθήκευση	Λιγότερο από 85%		

- Τα παραπάνω χαρακτηριστικά είναι πιθανό να αλλάξουν χωρίς προηγούμενη ειδοποίηση για τη βελτίωση της ποιότητας.

# ΠΑΡΑΡΤΗΜΑ

ΜΟΝΤΕΛΑ		32LD5****	
		32LD550-ZC / 32LD550N-ZC 32LD558-ZC / 32LD559-ZA 32LD565-ZC / 32LD565N-ZC	32LD551-ZA / 32LD551N-ZA 32LD566-ZA / 32LD568-ZC 32LD569-ZA / 32LD555-ZC
Διαστάσεις (Πλάτος x Ύψος x Βάθος)	με τη βάση	800,0 χλστ. x 563,0 χλστ. x 207,0 χλστ.	800,0 χλστ. x 563,0 χλστ. x 207,0 χλστ.
	χωρίς τη βάση	800,0 χλστ. x 503,0 χλστ. x 74,7 χλστ.	800,0 χλστ. x 503,0 χλστ. x 74,7 χλστ.
Βάρος	με τη βάση	9,7 ιλά	9,7 ιλά
	χωρίς τη βάση	8,7 ιλά	8,7 ιλά
Ενεργειακές απαιτήσεις Κατανάλωση ενέργειας		AC 100-240 V~ 50 / 60 Hz 150 W	AC 100-240 V~ 50 / 60 Hz 150 W
ΜΟΝΤΕΛΑ		42LD5****	
		42LD550-ZC / 42LD550N-ZC 42LD558-ZC / 42LD559-ZA 42LD565-ZC / 42LD565N-ZC	42LD551-ZA / 42LD551N-ZA 42LD566-ZA / 42LD568-ZC 42LD569-ZA / 42LD555-ZC
Διαστάσεις (Πλάτος x Ύψος x Βάθος)	με τη βάση	1024,0 χλστ. x 695,0 χλστ. x 261,0 χλστ.	1024,0 χλστ. x 695,0 χλστ. x 261,0 χλστ.
	χωρίς τη βάση	1024,0 χλστ. x 632,0 χλστ. x 78,7 χλστ.	1024,0 χλστ. x 632,0 χλστ. x 78,7 χλστ.
Βάρος	με τη βάση	15,4 ιλά	15,4 ιλά
	χωρίς τη βάση	13,8 ιλά	13,8 ιλά
Ενεργειακές απαιτήσεις Κατανάλωση ενέργειας		AC 100-240 V~ 50 / 60 Hz 210 W	AC 100-240 V~ 50 / 60 Hz 210 W
Μέγεθος μονάδας CI (Πλάτος x Ύψος x Βάθος)		100,0 χλστ. x 55,0 χλστ. x 5,0 χλστ.	
Συνθήκες περιβάλλοντος	Θερμοκρασία κατά τη λειτουργία Υγρασία κατά τη λειτουργία	0 °C έως 40 °C Λιγότερο από 80%	
	Θερμοκρασία κατά την αποθήκευση Υγρασία κατά την αποθήκευση	-20 °C έως 60 °C Λιγότερο από 85%	

- Τα παραπάνω χαρακτηριστικά είναι πιθανό να αλλάξουν χωρίς προηγούμενη ειδοποίηση για τη βελτίωση της ποιότητας.

ΜΟΝΤΕΛΑ		46LD5****	
		46LD550-ZC / 46LD550N-ZC 46LD558-ZC / 46LD559-ZA 46LD565-ZC / 46LD565N-ZC	46LD551-ZA / 46LD551N-ZA 46LD566-ZA / 46LD568-ZC 46LD569-ZA / 46LD555-ZC
Διαστάσεις (Πλάτος x Ύψος x Βάθος)	με τη βάση	1115,0 χλστ. x 752,0 χλστ. x 270,0 χλστ.	1115,0 χλστ. x 752,0 χλστ. x 270,0 χλστ.
	χωρίς τη βάση	1115,0 χλστ. x 680,0 χλστ. x 77,0 χλστ.	1115,0 χλστ. x 680,0 χλστ. x 77,0 χλστ.
Βάρος	με τη βάση	18,6 ιλά	18,6 ιλά
	χωρίς τη βάση	16,6 ιλά	16,6 ιλά
Ενεργειακές απαιτήσεις Κατανάλωση ενέργειας		AC 100-240 V~ 50 / 60 Hz 240 W	AC 100-240 V~ 50 / 60 Hz 240 W
ΜΟΝΤΕΛΑ		52LD5****	
		52LD550-ZC / 52LD550N-ZC 52LD558-ZC / 52LD559-ZA 52LD565-ZC / 52LD565N-ZC	52LD551-ZA / 52LD551N-ZA 52LD566-ZA / 52LD568-ZC 52LD569-ZA / 52LD555-ZC
Διαστάσεις (Πλάτος x Ύψος x Βάθος)	με τη βάση	1266,0 χλστ. x 851,0 χλστ. x 330,0 χλστ.	1266,0 χλστ. x 851,0 χλστ. x 330,0 χλστ.
	χωρίς τη βάση	1266,0 χλστ. x 775,0 χλστ. x 96,4 χλστ.	1266,0 χλστ. x 775,0 χλστ. x 96,4 χλστ.
Βάρος	με τη βάση	26,9 ιλά	26,9 ιλά
	χωρίς τη βάση	23,6 ιλά	23,6 ιλά
Ενεργειακές απαιτήσεις Κατανάλωση ενέργειας		AC 100-240 V~ 50 / 60 Hz 300 W	AC 100-240 V~ 50 / 60 Hz 300 W
Μέγεθος μονάδας CI (Πλάτος x Ύψος x Βάθος)		100,0 χλστ. x 55,0 χλστ. x 5,0 χλστ.	
Συνθήκες περιβάλλοντος	Θερμοκρασία κατά τη λειτουργία Υγρασία κατά τη λειτουργία	0 °C έως 40 °C Λιγότερο από 80%	
	Θερμοκρασία κατά την αποθήκευση Υγρασία κατά την αποθήκευση	-20 °C έως 60 °C Λιγότερο από 85%	

- Τα παραπάνω χαρακτηριστικά είναι πιθανό να αλλάξουν χωρίς προηγούμενη ειδοποίηση για τη βελτίωση της ποιότητας.

# ΠΑΡΑΡΤΗΜΑ

ΜΟΝΤΕΛΑ		60LD5***	
		60LD550-ZC / 60LD550N-ZC 60LD558-ZC / 60LD559-ZA 60LD565-ZC / 60LD565N-ZC	60LD551-ZA / 60LD551N-ZA 60LD566-ZA / 60LD568-ZC 60LD569-ZA / 60LD555-ZC
Διαστάσεις (Πλάτος x Ύψος x Βάθος)	με τη βάση	1441,0 χλστ. x 963,0 χλστ. x 345,0 χλστ.	1441,0 χλστ. x 963,0 χλστ. x 345,0 χλστ.
	χωρίς τη βάση	1441,0 χλστ. x 877,0 χλστ. x 109,0 χλστ.	1441,0 χλστ. x 877,0 χλστ. x 109,0 χλστ.
Βάρος	με τη βάση	40,0 ιλά	40,0 ιλά
	χωρίς τη βάση	35,7 ιλά	35,7 ιλά
Ενεργειακές απαιτήσεις Κατανάλωση ενέργειας		AC 100-240 V~ 50 / 60 Hz 380 W	AC 100-240 V~ 50 / 60 Hz 380 W
ΜΟΝΤΕΛΑ		26LD32**	32LD32**
		26LD325-ZA / 26LD325N-ZA 26LD328-ZA 26LD335-ZA / 26LD336-ZB	32LD325-ZA / 32LD325N-ZA 32LD328-ZA 32LD335-ZA / 32LD336-ZB
Διαστάσεις (Πλάτος x Ύψος x Βάθος)	με τη βάση	667,0 χλστ. x 504,0 χλστ. x 224,0 χλστ.	805,0 χλστ. x 583,0 χλστ. x 224,0 χλστ.
	χωρίς τη βάση	667,0 χλστ. x 446,2 χλστ. x 80,0 χλστ.	805,0 χλστ. x 528,0 χλστ. x 79,9 χλστ.
Βάρος	με τη βάση	8,9 ιλά	11,5 ιλά
	χωρίς τη βάση	7,8 ιλά	10,3 ιλά
Ενεργειακές απαιτήσεις Κατανάλωση ενέργειας		AC 100-240 V~ 50 / 60 Hz 100 W	AC 100-240 V~ 50 / 60 Hz 120 W
Μέγεθος μονάδας CI (Πλάτος x Ύψος x Βάθος)		100,0 χλστ. x 55,0 χλστ. x 5,0 χλστ.	
Συνθήκες περιβάλλοντος	Θερμοκρασία κατά τη λειτουργία Υγρασία κατά τη λειτουργία	0 °C έως 40 °C Λιγότερο από 80%	
	Θερμοκρασία κατά την αποθήκευση Υγρασία κατά την αποθήκευση	-20 °C έως 60 °C Λιγότερο από 85%	

- Τα παραπάνω χαρακτηριστικά είναι πιθανό να αλλάξουν χωρίς προηγούμενη ειδοποίηση για τη βελτίωση της ποιότητας.

ΜΟΝΤΕΛΑ		32LE4***	37LE4***
		32LE4500-ZA / 32LE450N-ZA 32LE4508-ZA	37LE4500-ZA / 37LE450N-ZA 37LE4508-ZA
Διαστάσεις (Πλάτος x Ύψος x Βάθος)	με τη βάση	786,0 χλστ. x 559,0 χλστ. x 221,0 χλστ.	907,0 χλστ. x 630,0 χλστ. x 270,0 χλστ.
	χωρίς τη βάση	786,0 χλστ. x 500,0 χλστ. x 39,9 χλστ.	907,0 χλστ. x 565,0 χλστ. x 39,9 χλστ.
Βάρος	με τη βάση	12,4 ιλά	14,6 ιλά
	χωρίς τη βάση	10,6 ιλά	12,1 ιλά
Ενεργειακές απαιτήσεις		AC 100-240 V~ 50 / 60 Hz	AC 100-240 V~ 50 / 60 Hz
Κατανάλωση ενέργειας		130 W	140 W
ΜΟΝΤΕΛΑ		42LE4***	
		42LE4500-ZA / 42LE4500N-ZA 42LE4508-ZA	
Διαστάσεις (Πλάτος x Ύψος x Βάθος)	με τη βάση	1018,0 χλστ. x 692,0 χλστ. x 270,0 χλστ.	
	(Πλάτος x Ύψος x Βάθος)	1018,0 χλστ. x 627,0 χλστ. x 29,8 χλστ.	
Βάρος	με τη βάση	19,7 ιλά	
	χωρίς τη βάση	17,2 ιλά	
Ενεργειακές απαιτήσεις		AC 100-240 V~ 50 / 60 Hz	
Κατανάλωση ενέργειας		150 W	
Μέγεθος μονάδας CI (Πλάτος x Ύψος x Βάθος)		100,0 χλστ. x 55,0 χλστ. x 5,0 χλστ.	
Συνθήκες περιβάλλοντος	Θερμοκρασία κατά τη λειτουργία Υγρασία κατά τη λειτουργία	0 °C έως 40 °C Λιγότερο από 80%	
	Θερμοκρασία κατά την αποθήκευση Υγρασία κατά την αποθήκευση	-20 °C έως 60 °C Λιγότερο από 85%	
Υποστηριζόμενες μορφές αρχείων.		Ανατρέξτε στη σελ. 54~55	

- Τα παραπάνω χαρακτηριστικά είναι πιθανό να αλλάξουν χωρίς προηγούμενη ειδοποίηση για τη βελτίωση της ποιότητας.

# ΠΑΡΑΡΤΗΜΑ

ΜΟΝΤΕΛΑ		19LE3***	
		19LE3300-ZA / 19LE330N-ZA 19LE3308-ZA / 19LE3400-ZA 19LE340N-ZA / 19LE3408-ZA	19LE3310-ZB / 19LE331N-ZB 19LE3410-ZB / 19LE341N-ZB
Διαστάσεις (Πλάτος x Ύψος x Βάθος)	με τη βάση	471,2 χλστ. x 365,9 χλστ. x 155,4 χλστ.	471,2 χλστ. x 365,9 χλστ. x 155,4 χλστ.
	χωρίς τη βάση	471,2 χλστ. x 315,5 χλστ. x 34,4 χλστ.	471,2 χλστ. x 315,5 χλστ. x 34,4 χλστ.
Βάρος	με τη βάση	3,4 ιλά	3,4 ιλά
	χωρίς τη βάση	3,2 ιλά	3,2 ιλά
Ενεργειακές απαιτήσεις		19LE3*** : DC 24 V, 1,6 A, 38 W Αντάπτορας AC-DC : 24 V $\overline{\text{---}}$ , 3,42 A / AC 100-240 V~ 50 / 60 Hz	
ΜΟΝΤΕΛΑ		22LE3***	
		22LE3300-ZA / 22LE330N-ZA 22LE3308-ZA / 22LE3400-ZA 22LE340N-ZA / 22LE3408-ZA	22LE3310-ZB / 22LE331N-ZB 22LE3410-ZB / 22LE341N-ZB
Διαστάσεις (Πλάτος x Ύψος x Βάθος)	με τη βάση	542,9 χλστ. x 407,1 χλστ. x 155,4 χλστ.	542,9 χλστ. x 407,1 χλστ. x 155,4 χλστ.
	χωρίς τη βάση	542,9 χλστ. x 357,6 χλστ. x 34,4 χλστ.	542,9 χλστ. x 357,6 χλστ. x 34,4 χλστ.
Βάρος	με τη βάση	4,2 ιλά	4,2 ιλά
	χωρίς τη βάση	3,9 ιλά	3,9 ιλά
Ενεργειακές απαιτήσεις		22LE3*** : DC 24 V, 1,7 A, 40 W Αντάπτορας AC-DC : 24 V $\overline{\text{---}}$ , 3,42 A / AC 100-240 V~ 50 / 60 Hz	
ΜΟΝΤΕΛΑ		22LE5***	
		22LE5500-ZA / 22LE550N-ZA 22LE5508-ZA	22LE5510-ZB / 22LE551N-ZB 22LE5518-ZB
Διαστάσεις (Πλάτος x Ύψος x Βάθος)	με τη βάση	542,9 χλστ. x 407,1 χλστ. x 155,4 χλστ.	542,9 χλστ. x 407,1 χλστ. x 155,4 χλστ.
	χωρίς τη βάση	542,9 χλστ. x 357,6 χλστ. x 34,4 χλστ.	542,9 χλστ. x 357,6 χλστ. x 34,4 χλστ.
Βάρος	με τη βάση	4,2 ιλά	4,2 ιλά
	χωρίς τη βάση	3,9 ιλά	3,9 ιλά
Ενεργειακές απαιτήσεις		22LE5*** : DC 24 V, 1,7 A, 40 W Αντάπτορας AC-DC : 24 V $\overline{\text{---}}$ , 3,42 A / AC 100-240 V~ 50 / 60 Hz	
Μέγεθος μονάδας CI (Πλάτος x Ύψος x Βάθος)		100,0 χλστ. x 55,0 χλστ. x 5,0 χλστ.	
Συνθήκες περιβάλλοντος	Θερμοκρασία κατά τη λειτουργία Υγρασία κατά τη λειτουργία	0 °C έως 40 °C Λιγότερο από 80%	
	Θερμοκρασία κατά την αποθήκευση Υγρασία κατά την αποθήκευση	-20 °C έως 60 °C Λιγότερο από 85%	
Υποστηριζόμενες μορφές αρχείων.		Ανατρέξτε στη σελ. 54~55	

- Τα παραπάνω χαρακτηριστικά είναι πιθανό να αλλάξουν χωρίς προηγούμενη ειδοποίηση για τη βελτίωση της ποιότητας.



ΜΟΝΤΕΛΑ		26LE3***	
		26LE3300-ZA / 26LE330N-ZA 26LE3308-ZA	26LE3310-ZB / 26LE331N-ZB
Διαστάσεις (Πλάτος x Ύψος x Βάθος)	με τη βάση	652,0 χλστ. x 480,8 χλστ. x 191,4 χλστ.	652,0 χλστ. x 480,8 χλστ. x 191,4 χλστ.
	χωρίς τη βάση	652,0 χλστ. x 420,3 χλστ. x 34,4 χλστ.	652,0 χλστ. x 420,3 χλστ. x 34,4 χλστ.
Βάρος	με τη βάση	6,1 ιλά	6,1 ιλά
	χωρίς τη βάση	5,1 ιλά	5,1 ιλά
Ενεργειακές απαιτήσεις		26LE3*** : DC 24 V, 1,8 A, 48 W Αντάπτορας AC-DC : 24 V $\overline{\text{---}}$ , 3,42 A / AC 100-240 V~ 50 / 60 Hz	
ΜΟΝΤΕΛΑ		26LE5***	
		26LE5500-ZA / 26LE550N-ZA 26LE5508-ZA	26LE5510-ZB / 26LE551N-ZB 26LE5518-ZB
Διαστάσεις (Πλάτος x Ύψος x Βάθος)	με τη βάση	652,0 χλστ. x 480,8 χλστ. x 191,4 χλστ.	652,0 χλστ. x 480,8 χλστ. x 191,4 χλστ.
	χωρίς τη βάση	652,0 χλστ. x 420,3 χλστ. x 34,4 χλστ.	652,0 χλστ. x 420,3 χλστ. x 34,4 χλστ.
Βάρος	με τη βάση	6,1 ιλά	6,1 ιλά
	χωρίς τη βάση	5,1 ιλά	5,1 ιλά
Ενεργειακές απαιτήσεις		26LE5*** : DC 24 V, 2,1 A, 55 W Αντάπτορας AC-DC : 24 V $\overline{\text{---}}$ , 3,42 A / AC 100-240 V~ 50 / 60 Hz	
ΜΟΝΤΕΛΑ		32LE3***	32LE5***
		32LE3300-ZA / 32LE330N-ZA 32LE3308-ZA	32LE5300-ZA / 32LE530N-ZA 32LE5308-ZA 32LE5310-ZB / 32LE531N-ZB 32LE5318-ZB / 32LE530C-ZA 32LE531C-ZA
Διαστάσεις (Πλάτος x Ύψος x Βάθος)	με τη βάση	771,8 χλστ. x 552,3 χλστ. x 221,0 χλστ.	784,6 χλστ. x 558,1 χλστ. x 221,0 χλστ.
	χωρίς τη βάση	771,8 χλστ. x 489,3 χλστ. x 39,9 χλστ.	784,6 χλστ. x 499,5 χλστ. x 39,9 χλστ.
Βάρος	με τη βάση	11,8 ιλά	12,65 ιλά
	χωρίς τη βάση	10,0 ιλά	10,5 ιλά
Ενεργειακές απαιτήσεις		AC 100-240 V~ 50 / 60 Hz	AC 100-240 V~ 50 / 60 Hz
Κατανάλωση ενέργειας		90 W	130 W
Μέγεθος μονάδας CI (Πλάτος x Ύψος x Βάθος)		100,0 χλστ. x 55,0 χλστ. x 5,0 χλστ.	
Συνθήκες περιβάλλοντος	Θερμοκρασία κατά τη λειτουργία Υγρασία κατά τη λειτουργία	0 °C έως 40 °C Λιγότερο από 80%	
	Θερμοκρασία κατά την αποθήκευση Υγρασία κατά την αποθήκευση	-20 °C έως 60 °C Λιγότερο από 85%	
Υποστηριζόμενες μορφές αρχείων.		Ανατρέξτε στη σελ. 54~55	

- Τα παραπάνω χαρακτηριστικά είναι πιθανό να αλλάξουν χωρίς προηγούμενη ειδοποίηση για τη βελτίωση της ποιότητας.

# ΠΑΡΑΡΤΗΜΑ

ΜΟΝΤΕΛΑ		37LE5***	
		37LE5300-ZA / 37LE530N-ZA 37LE5308-ZA / 37LE530C-ZA	37LE5310-ZB / 37LE531N-ZB 37LE5318-ZB / 37LE531C-ZA
Διαστάσεις (Πλάτος x Ύψος x Βάθος)	με τη βάση	905,0 χλστ. x 630,0 χλστ. x 270,0 χλστ.	905,0 χλστ. x 630,0 χλστ. x 270,0 χλστ.
	χωρίς τη βάση	905,0 χλστ. x 568,0 χλστ. x 39,9 χλστ.	905,0 χλστ. x 568,0 χλστ. x 39,9 χλστ.
Βάρος	με τη βάση	15,3 ιλά	15,3 ιλά
	χωρίς τη βάση	12,8 ιλά	12,8 ιλά
Ενεργειακές απαιτήσεις Κατανάλωση ενέργειας		AC 100-240 V~ 50 / 60 Hz 140 W	AC 100-240 V~ 50 / 60 Hz 140 W
ΜΟΝΤΕΛΑ		42LE5***	
		42LE5300-ZA / 42LE530N-ZA 42LE5308-ZA / 42LE530C-ZA	42LE5310-ZB / 42LE531N-ZB 42LE5318-ZB / 42LE531C-ZA
Διαστάσεις (Πλάτος x Ύψος x Βάθος)	με τη βάση	1016,0 χλστ. x 692,0 χλστ. x 270,0 χλστ.	1016,0 χλστ. x 692,0 χλστ. x 270,0 χλστ.
	χωρίς τη βάση	1016,0 χλστ. x 630,0 χλστ. x 29,3 χλστ.	1016,0 χλστ. x 630,0 χλστ. x 29,3 χλστ.
Βάρος	με τη βάση	19,2 ιλά	19,2 ιλά
	χωρίς τη βάση	16,7 ιλά	16,7 ιλά
Ενεργειακές απαιτήσεις Κατανάλωση ενέργειας		AC 100-240 V~ 50 / 60 Hz 150 W	AC 100-240 V~ 50 / 60 Hz 150 W
Μέγεθος μονάδας CI (Πλάτος x Ύψος x Βάθος)		100,0 χλστ. x 55,0 χλστ. x 5,0 χλστ.	
Συνθήκες περιβάλλοντος	Θερμοκρασία κατά τη λειτουργία Υγρασία κατά τη λειτουργία	0 °C έως 40 °C Λιγότερο από 80%	
	Θερμοκρασία κατά την αποθήκευση Υγρασία κατά την αποθήκευση	-20 °C έως 60 °C Λιγότερο από 85%	
Υποστηριζόμενες μορφές αρχείων.		Ανατρέξτε στη σελ. 54~55	

- Τα παραπάνω χαρακτηριστικά είναι πιθανό να αλλάξουν χωρίς προηγούμενη ειδοποίηση για τη βελτίωση της ποιότητας.

ΜΟΝΤΕΛΑ		47LE5***	
		47LE5300-ZA / 47LE530N-ZA 47LE5308-ZA / 47LE530C-ZA	47LE5310-ZB / 47LE531N-ZB 47LE5318-ZB / 47LE531C-ZA
Διαστάσεις (Πλάτος x Ύψος x Βάθος)	με τη βάση	1126,6 χλστ. x 757,9 χλστ. x 284,4 χλστ.	1126,6 χλστ. x 757,9 χλστ. x 284,4 χλστ.
	χωρίς τη βάση	1126,6 χλστ. x 692,0 χλστ. x 29,3 χλστ.	1126,6 χλστ. x 692,0 χλστ. x 29,3 χλστ.
Βάρος	με τη βάση	22,9 ιλά	22,9 ιλά
	χωρίς τη βάση	19,6 ιλά	19,6 ιλά
Ενεργειακές απαιτήσεις Κατανάλωση ενέργειας		AC 100-240 V~ 50 / 60 Hz 170 W	AC 100-240 V~ 50 / 60 Hz 170 W
ΜΟΝΤΕΛΑ		55LE5***	
		55LE5300-ZA / 55LE530N-ZA 55LE5308-ZA / 55LE530C-ZA	55LE5310-ZB / 55LE531N-ZB 55LE5318-ZB / 55LE531C-ZA
Διαστάσεις (Πλάτος x Ύψος x Βάθος)	με τη βάση	1306,0 χλστ. x 867,0 χλστ. x 328,0 χλστ.	1306,0 χλστ. x 867,0 χλστ. x 328,0 χλστ.
	χωρίς τη βάση	1306,0 χλστ. x 797,0 χλστ. x 30,7 χλστ.	1306,0 χλστ. x 797,0 χλστ. x 30,7 χλστ.
Βάρος	με τη βάση	34,05 ιλά	34,05 ιλά
	χωρίς τη βάση	29,35 ιλά	29,35 ιλά
Ενεργειακές απαιτήσεις Κατανάλωση ενέργειας		AC 100-240 V~ 50 / 60 Hz 200 W	AC 100-240 V~ 50 / 60 Hz 200 W
Μέγεθος μονάδας CI (Πλάτος x Ύψος x Βάθος)		100,0 χλστ. x 55,0 χλστ. x 5,0 χλστ.	
Συνθήκες περιβάλλοντος	Θερμοκρασία κατά τη λειτουργία Υγρασία κατά τη λειτουργία	0 °C έως 40 °C Λιγότερο από 80%	
	Θερμοκρασία κατά την αποθήκευση Υγρασία κατά την αποθήκευση	-20 °C έως 60 °C Λιγότερο από 85%	
Υποστηριζόμενες μορφές αρχείων.		Ανατρέξτε στη σελ. 54~55	

- Τα παραπάνω χαρακτηριστικά είναι πιθανό να αλλάξουν χωρίς προηγούμενη ειδοποίηση για τη βελτίωση της ποιότητας.

	Ψηφιακή TV	Αναλογική TV
Σύστημα τηλεόρασης	DVB-T DVB-C	PAL/SECAM B/G/D/K, PAL I/II, SECAM L/L'
Κάλυψη προγραμμάτων	VHF, UHF	VHF: E2 έως E12, UHF: E21 έως E69, CATV: S1 έως S20, HYPER: S21 έως S47
Μέγιστος αριθμός αποθηκευμένων προγραμμάτων	1,000	
Σύνθετη αντίσταση εξωτερικής κεραίας	75 Ω	75 Ω

- Τα παραπάνω χαρακτηριστικά είναι πιθανό να αλλάξουν χωρίς προηγούμενη ειδοποίηση για τη βελτίωση της ποιότητας.

# ΠΑΡΑΡΤΗΜΑ

## ΚΩΔΙΚΟΙ ΥΠΕΡΥΘΡΩΝ

\*Η λειτουργία αυτή δεν είναι διαθέσιμη σε όλα τα μοντέλα.

Κωδικός (Δεκαεξαδικός)	Λειτουργία	Σημείωση
95	Εξοικονόμηση Ενέργειας	Κουμπί Τηλεχειριστηρίου
08	POWER	Κουμπί Τηλεχειριστηρίου(POWER ON/OFF)
0B	INPUT	Κουμπί Τηλεχειριστηρίου
79	RATIO	Κουμπί Τηλεχειριστηρίου
F0	TV/RAD	Κουμπί Τηλεχειριστηρίου
45	Q.MENU	Κουμπί Τηλεχειριστηρίου
43	MENU	Κουμπί Τηλεχειριστηρίου
AB	GUIDE	Κουμπί Τηλεχειριστηρίου
40	Up ( ^ )	Κουμπί Τηλεχειριστηρίου
41	Down ( ∨ )	Κουμπί Τηλεχειριστηρίου
07	Left ( < )	Κουμπί Τηλεχειριστηρίου
06	Right ( > )	Κουμπί Τηλεχειριστηρίου
44	OK(⊙)	Κουμπί Τηλεχειριστηρίου
28	BACK	Κουμπί Τηλεχειριστηρίου
5B	Έξοδος	Κουμπί Τηλεχειριστηρίου
AA	INFO ⓘ	Κουμπί Τηλεχειριστηρίου
30	AV MODE	Κουμπί Τηλεχειριστηρίου
02	▲+	Κουμπί Τηλεχειριστηρίου
03	▲-	Κουμπί Τηλεχειριστηρίου
1E	FAV ( MARK )	Κουμπί Τηλεχειριστηρίου
09	MUTE	Κουμπί Τηλεχειριστηρίου
00	P^	Κουμπί Τηλεχειριστηρίου
01	P∨	Κουμπί Τηλεχειριστηρίου
10 έως 19	Αριθμητικό Κουμπί 0 έως 9	Κουμπί Τηλεχειριστηρίου
53	LIST	Κουμπί Τηλεχειριστηρίου
1A	Q.VIEW	Κουμπί Τηλεχειριστηρίου
72	RED Key	Κουμπί Τηλεχειριστηρίου
71	Πράσινο Key	Κουμπί Τηλεχειριστηρίου
63	Κίτρινο Key	Κουμπί Τηλεχειριστηρίου
61	Μπλε Key	Κουμπί Τηλεχειριστηρίου
20	TEXT	Κουμπί Τηλεχειριστηρίου
21	T.OPT(T.Option)	Κουμπί Τηλεχειριστηρίου
39	SUBTITLE	Κουμπί Τηλεχειριστηρίου
7E	SIMPLINK	Κουμπί Τηλεχειριστηρίου
91	AD	Κουμπί Τηλεχειριστηρίου
B1	■	Κουμπί Τηλεχειριστηρίου
B0	▶	Κουμπί Τηλεχειριστηρίου
BA		Κουμπί Τηλεχειριστηρίου
8F	◀◀	Κουμπί Τηλεχειριστηρίου
8E	▶▶	Κουμπί Τηλεχειριστηρίου

# ΠΑΡΑΡΤΗΜΑ ΡΥΘΜΙΣΗ ΠΑΡΑΜΕΤΡΩΝ ΕΞΩΤΕΡΙΚΗΣ ΜΟΝΑΔΑΣ ΕΛΕΓΧΟΥ

## Τοποθέτηση RS-232C

Συνδέστε στην υποδοχή RS-232C μια εξωτερική μονάδα ελέγχου (όπως υπολογιστή ή σύστημα ελέγχου οπτικοακουστικών μονάδων) για να ελέγξετε εξωτερικά τις λειτουργίες της τηλεόρασης. Συνδέστε τη σειριακή θύρα της μονάδας ελέγχου με την υποδοχή RS-232C στο πίσω μέρος της τηλεόρασης.

Σημειώσεις: Το καλώδιο σύνδεσης RS-232C αποτελεί προαιρετικό εξοπλισμό.

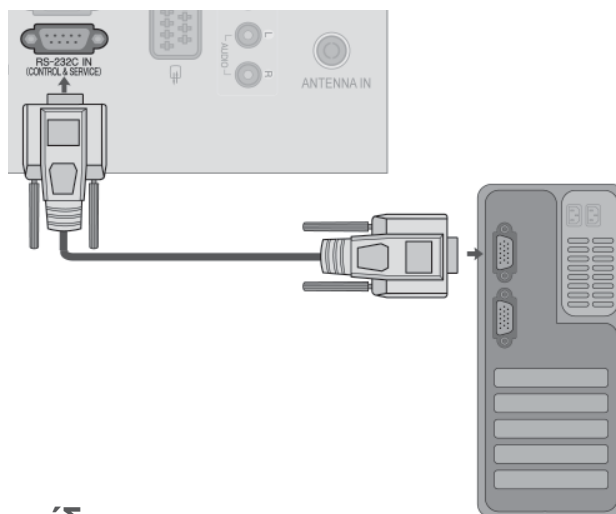

## Τύπος βύσματος, υποδοχή D-Sub 9 ακίδων

### ΑΡ. Ονομασία ακίδας

1	Καμία σύνδεση
2	RXD (Λήψη δεδομένων)
3	TXD (Εκπομπή δεδομένων)
4	DTR (Πλευρά DTE σε ετοιμότητα)
5	GND (Γείωση)
6	DSR (Πλευρά DCE σε ετοιμότητα)
7	RTS (Ετοιμότητα για αποστολή)
8	CTS (Ελεύθερο για αποστολή)
9	Καμία σύνδεση

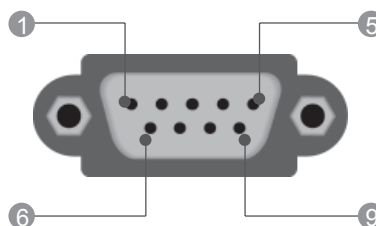

## Διαμορφώσεις RS-232C

### Διαμορφώσεις 7 καλωδίων (Τυπικό καλώδιο RS-232C)

	PC	TV	
RXD	2	3	TXD
TXD	3	2	RXD
GND	5	5	GND
DTR	4	6	DSR
DSR	6	4	DTR
RTS	7	8	CTS
CTS	8	7	RTS

D-Sub 9                  D-Sub 9

### Διαμορφώσεις 3 καλωδίων (Μη τυπικό)

	PC	TV	
RXD	2	3	TXD
TXD	3	2	RXD
GND	5	5	GND
DTR	4	6	DTR
DSR	6	4	DSR
RTS	7	7	RTS
CTS	8	8	CTS

D-Sub 9                  D-Sub 9

# ΠΑΡΑΡΤΗΜΑ

## Ορισμός αναγνωριστικού αριθμού

Χρησιμοποιήστε αυτή τη λειτουργία για να ορίσετε έναν αναγνωριστικό αριθμό για την τηλεόραση. Ανατρέξτε στην ενότητα "Χαρτογράφηση πραγματικών δεδομένων." ► **p.154**

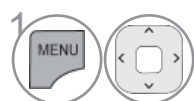
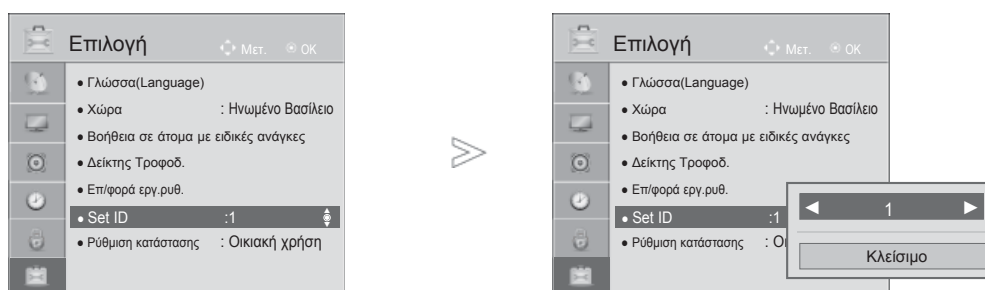

Επιλογή **ΕΠΙΛΟΓΕΣ**.

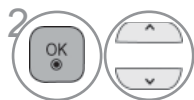

Επιλογή **Set ID**.



Προσαρμογή της λειτουργίας «**Set ID**» (Ρύθμιση ταυτότητας) ώστε να επιλεγεί ο επιθυμητός αριθμός TV ID. Το εύρος τιμών της λειτουργίας «Set ID» (Ρύθμιση ταυτότητας) είναι 1 έως 99.

- Πιέστε το πλήκτρο **BACK** για να μετακινηθείτε στην προηγούμενη οθόνη.

## Πρωτόκολλα επιωνίας

- Ρυθμός baud: 9600 bps(UART)
- Μήκος δεδομένων: 8 bit
- Ψηφίο ισότητας: None
- Τελικό: 1 bit
- Κώδικας επικοινωνίας: Κώδικας ASC II
- Χρησιμοποιήστε αντεστρμμένο καλώδιο (με ανάποδη δυνδεσμολογία).

### Λίστα αναφοράς εντολών

	COMMAND 1	COMMAND 2	DATA (Δεκαεξαδικά)
01. Τροφοδοσία	k	a	00 έως 01
02. Λόγος εικόνας	k	c	ανατρέξτε στη σελ. 152
03. Σβήσιμο οθόνης	k	d	ανατρέξτε στη σελ. 152
04. Σίγαση ήχου	k	e	00 έως 01
05. Έλεγχος έντασης ήχου	k	f	00 έως 64
06. Αντίθεση	k	g	00 έως 64
07. Φωτεινότητα	k	h	00 έως 64
08. Χρώμα	k	i	00 έως 64
09. Χροιά	k	j	00 έως 64
10. Ευκρίνεια	k	k	00 έως 64
11. Επιλογή OSD - Μενού επί	k	l	00 έως 01
12. Κατάσταση κλειδώματος τηλεχειριστηρίου	k	m	00 έως 01
13. Treble(Πρίμα)	k	r	00 έως 64
14. Bass(Μπάσα)	k	s	00 έως 64
15. Εξοσορόπηση	k	t	00 έως 64
16. Θερμοκρασία χρώματος	x	u	00 έως 64
17. Εξοικονόμηση Ενέργειας	j	q	00 έως 05
18. Αυτόματη ρύθμιση	j	u	01
19. Εντολή συντονισμού	m	a	ανατρέξτε στη σελ. 154
20. Κανάλι Προσθήκη/ Παράλειψη	m	b	00 έως 1
21. Πλήκτρο	m	c	Key Code
22. Ρύθμιση πίσω φωτισμού	m	g	00 έως 64
23. Επιλογή εισόδου-κύρια	x	b	ανατρέξτε στη σελ. 155

\* Σημείωση: Κατά τις λειτουργίες USB, όπως DivX ή EMF, όλες οι εντολές εκτός από τις εντολές Power (Ισχύς) (ka) και Key (Πλήκτρο) (πιο) δεν εκτελούνται και θεωρούνται ως NG

### Πρωτόκολλο εκπομπής / λήψης

#### Εκπομπή

[Command1][Command2][ ][Set ID][ ][Δεδομένα][Cr]

- \* [Command 1] : Πρώτη εντολή.  
(j, k, m ή x)
- \* [Command 2] : Δεύτερη εντολή.
- \* [Set ID] : Μπορείτε να ρυθμίσετε τον αναγνωριστικό αριθμό της τηλεόρασης στο μενού Special (Ειδικές ρυθμίσεις). Το εύρος ρύθμισης είναι 1 έως 99. Όταν ορίζετε ως αναγνωριστικό αριθμό το '0', ελέγχετε όλες τις συνδεδεμένες συσκευές. Ο αναγνωριστικός αριθμός εμφανίζεται ως δεκαδικός αριθμός (1-99) στο μενού και ως δεκαεξαδικός (0x0-0x63) στο πρωτόκολλο εκπομπής/λήψης.
- \* [Δεδομένα] : Για τη διαμεταβίβαση των δεδομένων της εντολής.  
Διαβιβάστε 'FF' για ανάγνωση της κατάστασης της εντολής.
- \* [Cr] : Κωδικός enter  
ASCII code '0x0D'
- \* [ ] : Κωδικός ASCII 'space (0x20)'

#### Αναφορά κανονικής λήψης

[Command2][ ][Set ID][ ][OK][Δεδομένα][x]

- \* Η οθόνη εκπέμπει ACK (αναφορά λήψης) βάσει αυτού του φορμά όταν λαμβάνει φυσιολογικά δεδομένα. Εκκίνη τη στιγμή, αν τα δεδομένα είναι σε κατάσταση ανάγνωσης, εμφανίζει την κατάσταση τους. Αν τα δεδομένα είναι σε κατάσταση εγγραφής, επιστρέφει τα δεδομένα του υπολογιστή.

#### Αναφορά εσφαλμένης λήψης

[Command2][ ][Set ID][ ][NG][Δεδομένα][x]

- \* Η οθόνη εκπέμπει ACK (αναφορά λήψης) βάσει αυτού του φορμά όταν λαμβάνει μη φυσιολογικά δεδομένα από μη εφικτές λειτουργίες ή σφάλματα επικοινωνίας.

Δεδομένα 00: Λανθασμένος κωδικός

# ΠΑΡΑΡΤΗΜΑ

## 01. Ενεργοποίηση (Εντολή : k a)

- ▶ Για να ενεργοποιήσετε/απενεργοποιήσετε την τηλεόραση.

### Εκπομπή

[k][a][ ][Set ID][ ][Δεδομένα][Cr]

Δεδομένα 00 : Απενεργοποίηση

01 : Ενεργοποίηση

### Αναφορά λήψης

[a][ ][Set ID][ ][OK/NG][Δεδομένα][x]

- ▶ Εμφανίζει αν η τηλεόραση είναι ενεργοποιημένη ή απενεργοποιημένη.

### Εκπομπή

[k][a][ ][Set ID][ ][FF][Cr]

### Αναφορά λήψης

[a][ ][Set ID][ ][OK/NG][Δεδομένα][x]

- \* Με τον ίδιο τρόπο, αν οι άλλες λειτουργίες εκπέμπουν δεδομένα 'ΟxFF' βάσει αυτής της μορφής η ανάδραση αναφοράς λήψης εμφανίζει την κατάσταση της κάθε λειτουργίας.

- \* Τα \* OK Ack., Error Ack. και άλλα μηνύματα μπορεί να εμφανιστούν στην οθόνη όταν η τηλεόραση είναι ενεργοποιημένη.

## 02. Λόγος εικόνας (Εντολή : k c) (Μέγεθος κεντρικής εικόνας)

- ▶ Για να ρυθμίσετε το λόγο εικόνας. (Αναλογία διαστάσεων κύριας εικόνας)  
Μπορείτε, επίσης, να ρυθμίσετε τη μορφή της οθόνης χρησιμοποιώντας τη λειτουργία «Αναλογία Οθόνης» (Λόγος διαστάσεων) στο Q. MENU (ΓΡΗΓΟΡΟ ΜΕΝΟΥ) ή στο μενού «PICTURE» (ΕΙΚΟΝΑ).

### Εκπομπή

[k][c][ ][Set ID][ ][Δεδομένα][Cr]

Δεδ 01 : Κανονική εικόνα (4:3) 07 : 14:9  
02 : Ευρεία εικόνα (16:9) 09 : Μόνο σκαναρ.  
04 : Διαγραφή 0B : Πλήρες πλάτος  
06 : Στάνταρ 10 έως 1F : Cinema Zoom 1 έως 16

### Αναφορά λήψης

[c][ ][Set ID][ ][OK/NG][Δεδομένα][x]

- \* Όταν χρησιμοποιείτε ως είσοδο την πηγή RGB-PC ή την πηγή Component, επιλέγετε λόγο εικόνας 16:9 ή 4:3.
- \* Σε κατάσταση λειτουργία «DTV/HDMI» (1080i 50 Hz / 60 Hz, 720 z 50 Hz / 60 Hz, 1080p 24 Hz / 30 Hz / 50 Hz / 60 Hz), Component(720p, 1080i, 1080p 50Hz/60Hz) είναι διαθέσιμη μόνο η λειτουργία «Μόνο σκαναρ.».
- \* Το Full Wide (Πλήρως ευρεία προβολή) υποστηρίζεται μόνο για το Ψηφιακό, Αναλογική, AV.

## 03. Σβήσιμο οθόνης (Εντολή : k d)

- ▶ Για το σβήσιμο και το άναμμα της οθόνης.

### Εκπομπή

[k][d][ ][Set ID][ ][Δεδομένα][Cr]

Δεδομένα 00 : Σβήσιμο απενεργοποιημένο (Υπάρχει εικόνα)  
Σίγαση προβολής ανενεργή  
01 : Σβήσιμο ενεργοποιημένο (Δεν υπάρχει εικόνα)  
10 : Σίγαση προβολής ενεργή

### Αναφορά λήψης

[d][ ][Set ID][ ][OK/NG][Δεδομένα][x]

- \* Μόνο στην περίπτωση που η σίγαση του βίντεο είναι ενεργή, η τηλεόραση εμφανίζει το μενού επί της οθόνης (OSD). Ωστόσο, στην περίπτωση που η σίγαση οθόνης είναι ενεργή, η τηλεόραση δεν εμφανίζει το μενού OSD.

## 04. Σίγαση ήχου (Εντολή: k e)

- ▶ Για την ενεργοποίηση/απενεργοποίηση της σίγασης ήχου. Μπορείτε επίσης να κάνετε αυτή τη ρύθμιση από το κουμπί MUTE (Σίγαση) στο τηλεχειριστήριο.

### Εκπομπή

[k][e][ ][Set ID][ ][Δεδομένα][Cr]

Δεδομένα 00 : Σίγαση ενεργοποιημένη (Ηχος απενεργοποιημένος)

01 : Σίγαση απενεργοποιημένη (Ηχος ενεργοποιημένος)

### Αναφορά λήψης

[e][ ][Set ID][ ][OK/NG][Δεδομένα][x]

## 05. Έλεγχος έντασης ήχου (Εντολή : k f)

- ▶ Για να ρυθμίσετε την ένταση του ήχου. Μπορείτε επίσης να ρυθμίσετε τον ήχο από τα κουμπιά έντασης στο τηλεχειριστήριο.

### Εκπομπή

[k][f][ ][Set ID][ ][Δεδομένα][Cr]

Δεδομένα Min : 00 έως Μέγιστο : 64

- \* Ανατρέξτε στην ενότητα "Χαρτογράφηση πραγματικών δεδομένων 1". Βλέπε σελίδα 154

### Αναφορά λήψης

[f][ ][Set ID][ ][OK/NG][Δεδομένα][x]

## 06. Αντίθεση (Εντολή : k g)

- ▶ Για να ρυθμίσετε την αντίθεση της οθόνης. Μπορείτε επίσης να κάνετε αυτή τη ρύθμιση από το μενού Picture (Εικόνα).

### Εκπομπή

[k][g][ ][Set ID][ ][Δεδομένα][Cr]

Δεδομένα Min : 00 έως Μέγιστο : 64

- \* Ανατρέξτε στην ενότητα "Χαρτογράφηση πραγματικών δεδομένων 1". Βλέπε σελίδα 154

### Αναφορά λήψης

[g][ ][Set ID][ ][OK/NG][Δεδομένα][x]

## 07. Φωτεινότητα (Εντολή : k h)

- ▶ Για να ρυθμίσετε την φωτεινότητα της εικόνας. Μπορείτε επίσης να κάνετε αυτή τη ρύθμιση από το μενού Picture (Εικόνα).

### Εκπομπή

[k][h][ ][Set ID][ ][Δεδομένα][Cr]

Δεδομένα Min : 00 έως Μέγιστο : 64

- \* Ανατρέξτε στην ενότητα "Χαρτογράφηση πραγματικών δεδομένων 1". Βλέπε σελίδα 154.

### Αναφορά λήψης

[h][ ][Set ID][ ][OK/NG][Δεδομένα][x]

## 08. Χρώμα (Εντολή : k i)

- ▶ Για να ρυθμίσετε τα χρώματα της οθόνης. Μπορείτε επίσης να κάνετε αυτή τη ρύθμιση από το μενού Picture (Εικόνα).

### Εκπομπή

[k][i][ ][Set ID][ ][Δεδομένα][Cr]

Δεδομένα Min : 00 έως Μέγιστο : 64

- \* Ανατρέξτε στην ενότητα "Χαρτογράφηση πραγματικών δεδομένων 1". Βλέπε σελίδα 154

[i][ ][Set ID][ ][OK/NG][Δεδομένα][x]



### 09. Χροιά (Εντολή : k j)

- Για να ρυθμίσετε τη χροιά της εικόνας. Μπορείτε επίσης να κάνετε αυτή τη ρύθμιση απ το μενού Picture (Εικόνα).

#### Εκπομπή

[k][j][ ][Set ID][ ][Δεδομένα][Cr]

Δεδομένα Red : 00 έως Πράσινο : 64

- \* Ανατρέξτε στην ενότητα "Χαρτογράφηση πραγματικών δεδομένων 1". Βλέπε σελίδα 154.

#### Αναφορά λήψης

[j][ ][Set ID][ ][OK/NG][Δεδομένα][x]

### 10. Ευκρίνεια (Εντολή : k k)

- Για να ρυθμίσετε την ευκρίνεια της εικόνας. Μπορείτε επίσης να κάνετε αυτή τη ρύθμιση από το μενού Picture (Εικόνα).

#### Εκπομπή

[k][k][ ][Set ID][ ][Δεδομένα][Cr]

Δεδομένα Min : 00 έως Μέγιστο : 64

- \* Ανατρέξτε στην ενότητα "Χαρτογράφηση πραγματικών δεδομένων 1". Βλέπε σελίδα 154

#### Αναφορά λήψης

[k][ ][Set ID][ ][OK/NG][Δεδομένα][x]

### 11. Επιλογή μενού επί οθόνης (Εντολή : k l)

- Για να επιλέξετε την ενεργοποίηση/απενεργοποίηση του OSD (On Screen Display - Ρυθμίσεις επί της οθόνης) όταν χειρίζεστε τη συσκευή από το τηλεχειριστήριο.

#### Εκπομπή

[k][l][ ][Set ID][ ][Δεδομένα][Cr]

Δεδομένα 00 : απενεργοποίηση σίγασης OSD  
01 : ενεργοποίηση σίγασης OSD

#### Αναφορά λήψης

[l][ ][Set ID][ ][OK/NG][Δεδομένα][x]

### 12. Κατάσταση λειτουργίας κλειδώματος τηλεχειριστηρίου (Εντολή : k m)

- Για να κλειδώσετε το τηλεχειριστήριο και τα στοιχεία ελέγχου της πρβίσοψης στην τηλεφίραση.

#### Εκπομπή

[k][m][ ][Set ID][ ][Δεδομένα][Cr]

Δεδομένα 00 : Κλείδωμα off  
01 : Κλείδωμα on

#### Αναφορά λήψης

[m][ ][Set ID][ ][OK/NG][Δεδομένα][x]

- \* Εάν δεν χρησιμοποιείτε το τηλεχειριστήριο, χρησιμοποιήστε αυτή τη λειτουργία. Όταν διακοπεί η τροφοδοσία ρεύματος, η κατάσταση εξωτερικού ελέγχου απενεργοποιείται.
- \* Αν είναι ενεργοποιημένο το κλείδωμα πλήκτρων στη λειτουργία αναμονής, η τηλεόραση δεν ενεργοποιείται ούτε με το τηλεχειριστήριο ούτε με το τοπικό πλήκτρο.

### 13. Treble (Εντολή : kr)

- Για τη ρύθμιση των πρίμων. Μπορείτε επίσης να ρυθμίσετε τα πρίμα από το μενού AUDIO (ΗΧΟΣ).

#### Εκπομπή

[k][r][ ][Set ID][ ][Δεδομένα][Cr]

Δεδομένα Min : 00 έως Μέγιστο : 64

- \* Ανατρέξτε στην ενότητα "Χαρτογράφηση πραγματικών δεδομένων 1". Βλέπε σελίδα 154.

#### Αναφορά λήψης

[r][ ][Set ID][ ][OK/NG][Δεδομένα][x]

### 14. Μπάσα (Εντολή : k s)

- Για τη ρύθμιση των μπάσων. Μπορείτε επίσης να ρυθμίσετε τα μπάσα από το μενού AUDIO.

#### Εκπομπή

[k][s][ ][Set ID][ ][Δεδομένα][Cr]

Δεδομένα Min : 00 έως Μέγιστο : 64

- \* Ανατρέξτε στην ενότητα "Χαρτογράφηση πραγματικών δεδομένων 1". Βλέπε σελίδα 154.

#### Αναφορά λήψης

[s][ ][Set ID][ ][OK/NG][Δεδομένα][x]

### 15. Εξισορρόπηση (Εντολή : k t)

- Για να ρυθμίσετε την εξισορρόπηση. Μπορείτε επίσης να κάνετε αυτή τη ρύθμιση από το μενού AUDIO (ΗΧΟΣ).

#### Εκπομπή

[k][t][ ][Set ID][ ][Δεδομένα][Cr]

Δεδομένα Min : 00 έως Μέγιστο : 64

- \* Ανατρέξτε στην ενότητα "Χαρτογράφηση πραγματικών δεδομένων 1". Βλέπε σελίδα 154.

#### Αναφορά λήψης

[t][ ][Set ID][ ][OK/NG][Δεδομένα][x]

### 16. θερμοκρασία χρώματος (Εντολή : x u)

- Για να ρυθμίσετε τη θερμοκρασία του χρώματος. Μπορείτε επίσης να ρυθμίσετε τη θερμοκρασία του χρώματος απfi το μενού PICTURE (Εικόνα).

#### Εκπομπή

[x][u][ ][Set ID][ ][Δεδομένα][Cr]

Δεδομένα Min : 00 έως Μέγιστο : 64

- \* Ανατρέξτε στην ενότητα "Χαρτογράφηση πραγματικών δεδομένων 1". Βλέπε σελίδα 154.

#### Αναφορά λήψης

[u][ ][Set ID][ ][OK/NG][Δεδομένα][x]

# ΠΑΡΑΡΤΗΜΑ

## 17. Energy Saving (Εντολή: j q)

- Για τη μείωση της κατανάλωσης ρεύματος της τηλεόρασης. Μπορείτε επίσης να ρυθμίσετε τη λειτουργία Εξοικονόμηση Ενέργειας στο μενού ΕΠΙΛΟΓΗ.

### Εκπομπή

[j][q][ ][Set ID][ ][Δεδομένα][Cr]

Λειτουργία Εξοικονόμησης Ενέργειας				Επίπεδο	Περιγραφή	
7	6	5	4			
0	0	0	0	Χαμηλή Ισχύς	0 0 0 0	Off
0	0	0	0	Χαμηλή Ισχύς	0 0 0 1	Ελάχιστη
0	0	0	0	Χαμηλή Ισχύς	0 0 1 0	Μέσο
0	0	0	0	Χαμηλή Ισχύς	0 0 1 1	Μέγιστη
0	0	0	0	Χαμηλή Ισχύς	0 1 0 0	Αυτόματα
0	0	0	0	Χαμηλή Ισχύς	0 1 0 1	Απενεργοποίηση Οθίνης

(Μίνι 32/42/46/60LD5\*\*\*, 32LE3\*\*\*, 32/37/42LE4\*\*\*, 32/37/42/47/55LE5\*\*\*)

### Αναφορά λήψης

[q][ ][Set ID][ ][OK/NG][Δεδομένα][x]

## 18. Αυτόματη διαμόρφωση(Εντολή : j u)

- Ρυθμίζει αυτόματα τη θέση της εικόνας και ελαχιστοποιεί το τρέμουλο. Λειτουργεί μόνο στην κατάσταση RGB(PC).

### Εκπομπή

[j][u][ ][Set ID][ ][Δεδομένα][Cr]

Δεδομένα: To set

### Αναφορά λήψης

[u][ ][Set ID][ ][OK/NG][Δεδομένα][x]

## 19. Εντολή συντονισμού (Εντολή : m a)

- Επιλογή καναλιού στον ακόλουθο φυσικό αριθμό.

### Εκπομπή

[m][a][ ][Set ID][ ][Δεδομένα0][ ][Δεδομένα1][ ][Δεδομένα2][Cr]

Δεδομένα 00 : Δεδομένα υψηλής συχνότητας καναλιών

Δεδομένα 01 : Δεδομένα χαμηλής συχνότητας καναλιών

πχ. No. 47 -> 00 2F (2FH)

No. 394 -> 01 8A (18AH),

DTV No. 0 -> Αδιάφορο Δεδομένα

Δεδομένα 02 : 0x00 : ATV Κύρια

0x10 : DTV Κύρια

0x20 : Radio

Εύρος δειομένων συχνότητας καναλιών

Αναλογικό - Ελάχιστο: 00 έως Μέγιστο: 63 (0 έως 99)

Ψηφιακό - Ελάχιστο: 00 έως Μέγιστο: 3E7 (0 έως 999)

(Εξαιρούνται οι Σουηδία, Φινλανδία, Εορβηγία, Δανία, Ιρλανδία)

Ψηφιακό - Ελάχιστο: 00 έως Μέγιστο: 270F (09999)

(Μινό για Σουηδία, Φινλανδία, Νορβηγία, Δανία, Ιρλανδία)

### Αναφορά λήψης

[a][ ][Set ID][ ][OK/NG][Δεδομένα][x]

Δεδομένα Min: 00 έως Max: 7DH

## 20. Κανάλι Προσθήκη/Παράλειψη (Εντολή: m b)

- Για τον ορισμό της κατάστασης παράλειψης του τρέχοντος προγράμματος.

### Εκπομπή

[m][b][ ][Set ID][ ][Δεδομένα][Cr]

Δεδομένα 00 : Απενεργοποίηση 01 : Προσθήκη

### Αναφορά λήψης

[b][ ][Set ID][ ][OK/NG][Δεδομένα][x]

\* Χαρτογράφηση πραγματικών δεδομένων 1  
 00 : Βήμα 0  
 :  
 A : Βήμα 10 (Ορισμένο ID 10)  
 :  
 F : Βήμα 10 (Ορισμένο ID 15)  
 10 : Βήμα 10 (Ορισμένο ID 16)  
 :  
 64 : Βήμα 100  
 :  
 6E : Βήμα 110  
 :  
 73 : Βήμα 115  
 74 : Βήμα 116  
 :  
 CF : Βήμα 199  
 :  
 FE : Βήμα 254  
 FF : Βήμα 255

## 21. Πλήκτρο (Εντολή : m c)

- Για την αποστολή μέσω υπερύθρων του κώδικα κουμπιού.

### Εκπομπή

[m][c][ ][Set ID][ ][Δεδομένα][Cr]

Δεδομένα: Κώδικας κουμπιού - Ανατρέξτε στη σελίδα 108.

### Αναφορά λήψης

[c][ ][Set ID][ ][OK/NG][Δεδομένα][x]

## 22. Ρύθμιση πίσω φωτισμού (Εντολή: m g)

- Για τη ρύθμιση του πίσω φωτισμού.

### Εκπομπή

[m][g][ ][Set ID][ ][Δεδομένα][Cr]

Δεδομένα: Δεδομένα, Ελάχ. 00 έως Μέγ.: 64

### Αναφορά λήψης

[g][ ][Set ID][ ][OK/NG][Δεδομένα][x]

## 23. Επιλογή εισόδου (Εντολή 1:χ, Εντολή: χ b) (Είσοδος κύριας εικόνας)

- Για να επιλέξετε την πηγή εισόδου για την κύρια εικόνα.

### Εκπομπή

[x][b][ ][Set ID][ ][Δεδομένα][Cr]

Δεδομένα: Structure (Δομή)

MSB

LSB

0	0	0	0	0	0	0	0
---	---	---	---	---	---	---	---

└ Εξωτερική είσοδος ┘

└ Αριθμός είσοδος ┘

Εξωτερική είσοδος				Δεδομένα
0	0	0	0	DTV
0	0	0	1	Αναλογικό
0	0	1	0	AV
0	1	0	0	Component
0	1	1	0	RGB
0	1	1	1	HDMI
1	0	0	0	
1	0	0	1	
1	0	1	0	

Αριθμός είσοδος				Δεδομένα
0	0	0	0	Είσοδος1
0	0	0	1	Είσοδος2
0	0	1	0	Είσοδος3
0	0	1	1	Είσοδος4

### Αναφορά λήψης

[b][ ][Set ID][ ][OK/NG][Δεδομένα][x]

## ΑΝΑΚΟΙΝΩΣΗ ΛΟΓΙΣΜΙΟΥ ΑΝΟΙΚΤΟΥ ΚΩΔΙΚΑ

Τα παρακάτω εκτελέσιμα στοιχεία GPL και οι βιβλιοθήκες LGPL, MPL που χρησιμοποιούνται σε αυτό το προϊόν υπόκεινται στις Άδειες Χρήσης GPL2.0/LGPL2.1/MPL1.1:

### ΕΚΤΕΛΕΣΙΜΑ ΣΤΟΙΧΕΙΑ GPL:

- Linux kernel 2.6, busybox, e2fsprogs, gdbserver, jfsutils, mtd-utils, procps, u-boot, udhpc

### ΒΙΒΛΙΟΘΗΚΕΣ LGPL:

- directFB, glibc, gconv

### ΒΙΒΛΙΟΘΗΚΕΣ MPL:

- Nanox

Η LG Electronics δύναται να σας παράσχει πηγαίο κώδικα σε CD-ROM έναντι αντιτίμου που καλύπτει το κόστος τέλεσης της εν λόγω διάθεσης, όπως το κόστος μέσων, αποστολής και διάθεσης, κατόπιν αιτήματός σας μέσω ηλεκτρονικού μηνύματος προς την LG Electronics στη διεύθυνση: [opensource@lge.com](mailto:opensource@lge.com)

Η εν λόγω προσφορά ισχύει για χρονικό διάστημα τριών (3) ετών από την ημερομηνία διάθεσης αυτού του προϊόντος από την LG Electronics.

Μπορείτε να αποκτήσετε ένα αντίγραφο των αδειών χρήσης GPL, LGPL και MPL από το CD-ROM που παρέχεται μαζί με αυτό το προϊόν.

Μπορείτε επίσης να αποκτήσετε τη μετάφραση των αδειών χρήσης GPL, LGPL από τις διευθύνσεις <http://www.gnu.org/licenses/old-licenses/gpl-2.0-translations.html>, <http://www.gnu.org/licenses/old-licenses/lgpl-2.1-translations.html>.

Το παρόν προϊόν περιέχει και άλλο λογισμικό ανοικτού κώδικα.

- expat:
  - copyright © 1998, 1999, 2000 Thai Open Source Software Center Ltd και Clark Cooper
  - copyright © 2001, 2002, 2003, 2004, 2005, 2006 Expat maintainers.
- freetype: copyright © 2003 The FreeType Project ([www.freetype.org](http://www.freetype.org)).
- ICU: copyright © 1995-2008 International Business Machines Corporation και άλλοι
- libcurl: copyright © 1996 - 2008, Daniel Stenberg.
- libjpeg: Αυτό το λογισμικό βασίζεται εν μέρει στην εργασία του Independent JPEG Group -copyright © 1991 – 1998, Thomas G. Lane.
- libmng: copyright © 2000-2007 Gerard Juyn, Glenn Randers-Pehrson
- ibpng: copyright © 1998-2008 Glenn Randers-Pehrson
- md5: copyright © 1991-2, RSA Data Security, Inc
- md5 checksum : copyright © 1999, 2000, 2002 Aladdin Enterprises
- ncurses: copyright © 1998 Free Software Foundation, Inc.
- openssl:
  - κρυπτογραφικό λογισμικό που αναπτύχθηκε από τον Eric Young.
  - λογισμικό που αναπτύχθηκε από τον Tim Hudson.
  - λογισμικό που αναπτύχθηκε από το OpenSSL Project για χρήση στο OpenSSL Toolkit. (<http://www.openssl.org>)
- strace :
  - copyright © 1991, 1992 Paul Kranenburg.
  - copyright © 1993 Branko Lankester.
  - copyright © 1993 Ulrich Pegelow.

- copyright © 1995, 1996 Michael Elizabeth Chastain.
- copyright © 1993, 1994, 1995, 1996 Rick Sladkey.
- copyright © 1998-2003 Wichert Akkerman.
- copyright © 2002-2008 Roland McGrath.
- copyright © 2003-2008 Dmitry V. Levin.
- copyright © 2007-2008 Jan Kratochvil.
- tinymce: πνευματικά δικαιώματα © 2000-2006 Lee Thomason
- xysst: Πνευματικά δικαιώματα (C) 2009 Paul Bakker
- zlib: πνευματικά δικαιώματα © 1995-2005 Jean-loup Gailly και Mark Adler

Με την επιφύλαξη παντός δικαιώματος.

Με το παρόν εκχωρείται δωρεάν άδεια, σε οποιοδήποτε πρόσωπο διατηρεί ένα αντίγραφο αυτού του λογισμικού και τα σχετικά αρχεία υλικού τεκμηρίωσης (το "Λογισμικό"), να διαχειρίζεται αυτό το Λογισμικό χωρίς απαγόρευση, και χωρίς περιορισμό των δικαιωμάτων χρήσης, αντιγραφής, τροποποίησης, συγχώνευσης, δημοσίευσης, διανομής, υποαδειοδότησης και/ή πώλησης αντιγράφων του Λογισμικού και αδειοδότησης των προσώπων για τα οποία έχει εγκατασταθεί το λογισμικό που υπόκειται στις ακόλουθες συνθήκες:

ΤΟ ΛΟΓΙΣΜΙΚΟ ΠΑΡΕΧΕΤΑΙ "ΩΣ ΕΧΕΙ", ΧΩΡΙΣ ΕΓΓΥΗΣΗ ΟΠΟΙΟΥΔΗΠΟΤΕ ΤΥΠΟΥ, ΑΜΕΣΗ Ή ΕΜΜΕΣΗ, ΣΥΜΠΕΡΙΛΑΜΒΑΝΟΜΕΝΗΣ ΚΑΙ ΧΩΡΙΣ ΠΕΡΙΟΡΙΣΜΟ ΤΩΝ ΕΓΓΥΗΣΕΩΝ ΕΜΠΟΡΕΥΣΙΜΟΤΗΤΑΣ, ΚΑΤΑΛΛΗΛΟΤΗΤΑΣ ΓΙΑ ΣΥΓΚΕΚΡΙΜΕΝΟ ΣΚΟΠΟ ΚΑΙ ΜΗ ΠΑΡΑΒΙΑΣΗΣ. ΣΕ ΚΑΜΙΑ ΠΕΡΙΠΤΩΣΗ ΔΕΝ ΕΥΘΥΝΟΝΤΑΙ ΟΙ ΣΥΝΤΑΚΤΕΣ Ή ΟΙ ΚΑΤΟΧΟΙ ΤΩΝ ΠΝΕΥΜΑΤΙΚΩΝ ΔΙΚΑΙΩΜΑΤΩΝ ΓΙΑ ΤΥΧΟΝ ΕΠΙΣΤΡΟΦΕΣ ΧΡΗΜΑΤΩΝ, ΖΗΜΙΕΣ Ή ΑΛΛΕΣ ΕΥΘΥΝΕΣ ΣΕ ΠΕΡΙΠΤΩΣΗ ΙΣΧΥΟΣ ΚΑΠΟΙΑΣ ΣΥΜΒΑΣΗΣ, ΠΑΡΑΒΙΑΣΗΣ Ή ΑΛΛΗΣ ΑΙΤΙΑΣ ΠΟΥ ΠΡΟΚΥΠΤΕΙ ΑΠΟ Ή ΣΕ ΣΧΕΣΗ ΜΕ ΤΟ ΛΟΓΙΣΜΙΚΟ Ή ΤΗ ΧΡΗΣΗ Ή ΑΛΛΟΥΣ ΧΕΙΡΙΣΜΟΥΣ ΣΤΟ ΛΟΓΙΣΜΙΚΟ.



Καταγράψτε τον κωδικό του μοντέλου και τον  
σειριακό αριθμό του.  
Συμβουλευθείτε την ετικέτα στο πίσω κάλυμμα  
και αναφέρετε αυτές τις πληροφορίες στο  
κατάστημα που θα ζητήσετε την επισκευή της  
συσκευής.

Μοντέλο: \_\_\_\_\_

Αρ.σειράς: \_\_\_\_\_