



KASUTUSJUHEND LCD-TELER / LED LCD-teler / PLASMATELER

Lugege juhend enne seadme kasutamist tähelepanelikult läbi.

HDMI

HDMI, HDMI logo ja High-Definition Multimedia Interface on HDMI Licensing LLC kaubamärgid või registreeritud kaubamärgid.

Seadme kinnitamise küljel kasutage 12 mm (+0,5/-0,5) kruvisid.

(Ainult 42/47LH70**)

Seadme kinnitamise külg
(juhik-vaherõngaga)

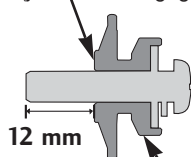

Juhik-vaherõngas

Seadme kinnitamise külg
(juhik-vaherõngata)

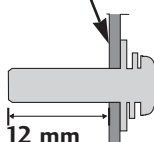

Seinapaigalduskonsool (müüakse eraldi)

RW120

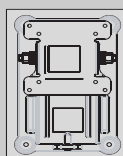

(19/22LU50**
/19/22LU40**
/19/22LH20**
/19/22LD3**
/19/22LG31**)

RW230

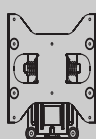

(26LG31**/26LU50**
/32LF25**/32LG2**
/32LG33**
/26/32LH20**
/26/32LD3**/
32LH3**/32LH40**/
32LH49**/32LH50**
/32LH70**/32LF51**)

AW-47LG30M

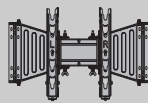

(32/37/42LF25**
/32/37/42LG2**
/32/37/42LG33**
/32/37/42LH20**
/32LD3**
/32/37/42/47LH3**
/32/37/42/47LH40**
/32/37/42/47LH49**
/32/37/42/47LH50**
/32/37/42/47LH70**
/42/47LH90**
/32/42/47LF51**)

AW-55LH40M

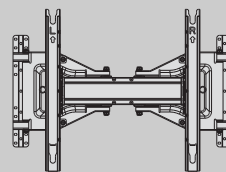

(55LH50**)

AW-50PG60MS

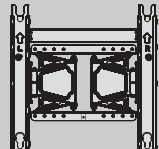

(50PS70**/50PS80**
/42/50PQ35**
/42PQ65**/50PS65**)

AW-60PG60MS

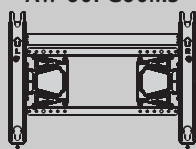

(60PS70**/60PS80**)

TARVIKUD

Veenduge, et teie plasmakuvariga on kaasas järgmised tarvikud. Kui mõni tarvik on puudu, pöörduge edasimüüja poole, kust te toote ostsite.

- Teie teler võib erineda pildil olevast.

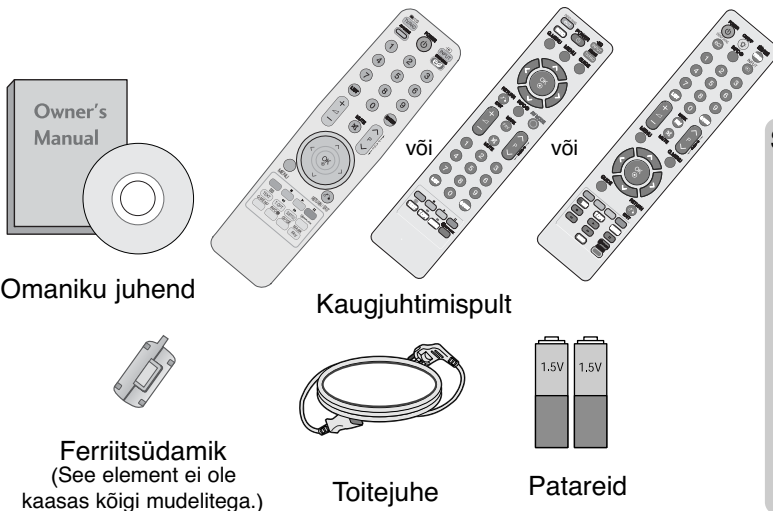

Omaniku juhend

Kaugjuhtimispult

Ferriitsüdamik
(See element ei ole kaasas kõigi mudelitega.)

Toitejuhe

Patareid

See element ei ole kaasas kõigi mudelitega.



Kui toote välispinnal on määrdeplekk või näpujalg, pühkige määrduanud kohta kergelt ainult välispinna puhastamiseks mõeldud lapiga.

Puhastuslapp
Puhastage
ekraani lapiga.

Plekki eemaldades ärge pühkige jõuga. Palun olge ettevaatlik, sest liigne jõud võib põhjustada kriimustusi või värvimuutusi.

PLASMATELERITE MUDELID



kaablihoidik
(vt lk 33)

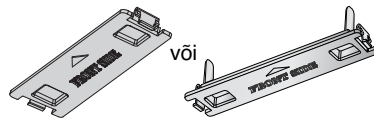

Kaitsekate
(vt lk 34)

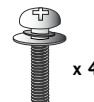

polti aluse montaaži jaoks
(Ainult 50PS70**/50PS80**/
42/50PQ35**/42PQ65**/50PS65**)
(vt lk 26)



Kaablihoidik
(Ainult 50/60PS70**,
50/60PS80**)
(vt lk 33)

LCD-TELERITE MUDELID / LED-VALGUSEGA LCD-TELERITE MUDELID



Kaablihoidik
(Ainult 32/37/42/47LH70**)
(vt lk 33)

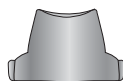

Stiivi
tagumine kaas
(Ainult
37/42/47LH70**)
(vt lk 31)



kaablihoidik
(Ainult 19/22LU40**,
19/22/26LU50**)
(vt lk 32)



Kaablihoidik
(Ainult 19/22LH20**,
19/22LD3**,
19/22LG31**)
(vt lk 32)



1 kruvi
(Ainult 26LG31** 26LU50** 32/37/42LF25**,
32/37/42LG2** 32/37/42LG33**,
26/32/37/42LH20** 26/32LD3**,
32/37/42LH3** 32/37/42LH40**,
32/37/42LH49** 32/37/42LH50**,
32/37LH70** 42LH90** 32/42LF51**)
(vt lk 30)

polti aluse montaaži jaoks (vt lk 25 kuni 28)



(Ainult 26LG31**,
32/37/42LF25**,
32/37/42LG2**,
32/37/42LG33**,
26/32/37/42LH20**,
26/32LD3** 32/37/42LH3** 32/37/42LH40**,
32/37/42LH49** 32/37/42LH50**,
32/37/42LH90** 42/47LH90**
32/42LF51**)

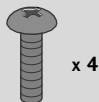

(Ainult 26LG31**,
32/37/42LF25**,
32/37/42LG2**,
32/37/42LG33**
32/42LF51**)



(Ainult 19/22LU50**)

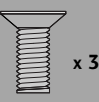

(Ainult 26LU50**)



M4x20
(Ainult 32LH70**)



M4x20
(Ainult 37LH70**)



M4x16
(Ainult 47LH70**)



M4x20
(Ainult 42LH70**)



M4x16
(Ainult 42LH70**)



(Ainult
19/22LU40**)

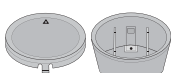

Tagumine stiiv
Kate
(Ainult 19/22LU40**)
(vt lk 28)



Kaitsekate
(Välja 19/22LU40** 19/22/26LU50**)
(vt lk 34)

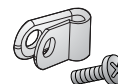

Kaitsev kronstein ja polt
toitejuhtmele
(Ainult 32/37/42/47LH70**)
(vt lk 33)



USB-pikendusjuhe
(Ainult 32/37/42/47LH70**)
Kasutage kindlasti komplektis kaasa antud USB-pikendusjuhet, mis on spetsiaalselt disainitud ruumisäästavaks sobivuseks.

SISUKORD

TARVIKUD	1
----------	---

ETTEVALMISTUS

ESIPANEELI JUHTSEADISED	4
TAGAPANEELI TEAVE	16
ALUSE PAIGALDAMINE	25
Statiivi lahtivõtmine	29
TELERI ALUSELE KINNITAMINE	30
Paigaldamine lauale või telerikapile	30
Ekraani paigutamine	30
Kensingtoni turvasüsteem	30
Paigaldamisnõuanded	31
PÖÖRLEV ALUS	31
Statiivi tagumise kaane kasutamiseks	31
TAGAKATE JUHTMETE SEADMISEKS	32
KUI TE EI KASUTA LAUA TÜÜPI	
TELERIALUST	34
Seinapaigaldus Horisontaalpaigaldus	35
ANTENNI ÜHENDAMINE	36

VÄLISSEADMETE HÄÄLESTUS

HD VASTUVÕTJA HÄÄLESTUS	37
DVD-SEADME PAIGALDAMINE	39
VIDEOMAGNETOFONI (VCR) PAIGALDAMINE	42
CI MOODULI SISESTAMINE	44
DIGITAALSE AUDIOVÄLJUNDI SEADISTUS	45
KÕRVAKLAPPIDE SEADISTUS	45
MUU A/V-ALLIKA HÄÄLESTUS	46
USB-SISSE HÄÄLESTUS	47
PERSONAALARVUTI (PC) HÄÄLESTAMINE	48
- Ekraani seadistus personaalarvuti režiimi	52

TELERI VAATAMINE / PROGRAMMIDE JUHTIMINE

KAUGJUHTIMISPULDI NUPPUDE FUNKTSIOONID	56
TELERI SISSELÜLITAMINE	62
Programmi valik	62
Helitugevuse reguleerimine	62
QUICK MENU(KIIRMENÜÜ)	63
EKRAANIMENÜÜDE VALIK JA REGULEERIMINE	64
Programmide automaathäälestus	65
Programmide käsihäälestus (digitaalrežiimis)	68
Programmide käsihäälestus (analoogrežiimis)	70
Programmi redigeerimine	72
Booster (võimendi) (digitaalrežiimis)	74
Tarkvara uuendus	75

DIAGNOSTIKA	76
CI [COMMON INTERFACE (TAVALIIDES)]	
INFORMATSIOON	77
PROGRAMMITABELI POOLE PÖÖRDUMINE	78
lemmikprogrammi seadistus	79
SISENDITE NIMISTU	80
ANDMESERVER	81
Sisendi silt	81
Lühijuhend	82
 SIMPLINK	83
AV MODE(AV REŽIIM)	86
Lähtestamine (Esialgsetele tehasesätetele)	87

BLUETOOTHI KASUTAMINE

Bluetoothi kasutamise ettevaatusabinõud	88
BLUETOOTHI SEADISTAMINE	89
TELERI PIN-KOODI SÄTTIMINE	90
BLUETOOTH-KÕRVAKLAPID	
- Uute Bluetooth-kõrvaklappide ühendamine	91
- Juba registreeritud Bluetooth-kõrvaklappide ühendamine	91
- Bluetooth-kõrvaklappide lahti ühendamine kasutamise ajal	92
- Soovides ühendada teleriga Bluetooth-peakomplekti kaudu	92
REGISTREERITUD BLUETOOTH-SEADME HALDAMINE	93
MY BLUETOOTH INFORMATION (MINU BLUETOOTHI TEAVE)	94
FOTODE VASTUVÕTMINE LÄBI VÄLISE BLUETOOTH-SEADME	95
Välisest Bluetooth-seadmest muusika kuulamine	95

USB-SEADME KASUTAMINE

USB-seadmega ühendades	96
FOTOLOEND	97
MUUSIKALOEND	101
Filmide loend	104
DivX-i registreerimiskood	108
Deaktiveerimine	109

EPG (ELEKTROONILINEPROGRAMMIJUHT)(digitaalrežiimis)

EPG sisse-väljalülitamine	110
Programmi valimine	110
Nupufunktsioonid NOW/NEXT (PRAEGU/JÄRGMINE) juhtrežiimis	110
Nupufunktsioonid 8 päeva juhtrežiimis	111
Nupufunktsioonid Date Change (Kuupäeva muutmine) režiimis	111
Nupufunktsioonid suvandis Extended Description Box (Laiendatud kirjelduskast)	112
Nupufunktsioonid Record/Remind (Salvesta/Tuleta meelde) seaderežiimis	112
Button Function in Schedule List Mode (Nupufunktsioon plaanilise nimekirja režiimis)	112

PILDI JUHTIMINE

PILDI SUURUSE (KUVASUHTE) JUHTIMINE	113
Pildiviisard	115
Energiasääst	116
PILDI SÄTETE EELHÄÄLESTAMINE	
- Pildirežiimi eelhäälestus	117
PILDI KÄSITSI REGULEERIMINE	
- Pildirežiim – kasutaja suvand	118
PILDI PARANDAMISE TEHNOLOOGIA	119
Pildi ekspertjuhtimine	120
Picture Reset(pildi lähtestamine)	123
LED kohalik tuhmumine	123
Sisselülituse indikaator (TOITE INDIKAATOR)	124
Image Sticking Minimization, pildi kinnijäämise minimeerimine	125
Demorežiim	126
Režiimi seade	127

HELI & KEELE JUHTIMINE

AUTOMAATNE HELITUGEVUSE TASANDAJA	128
Valige Clear Voice II (selge hääl II)	129
HELIHÄÄLESTUSE EELSÄTTED – HELIREŽIIM	130
HELISÄTTE REGULEERIMINE – KASUTAJA REŽIIM	131
SRS TruSurround XT	131
Helitasakaalu reguleerimine	132
TELERI KÕLARID SEES/VÄLJAS SEADISTUS	132
DVT (digiteleviiooni) heliseaded (vaid digitaalrežiimis)	133
DIGITAALSE AUDIOVÄLJUNDI VALIMINE	134
AUDIO RESET (AUDIO LÄHTESTAMINE)	135
Audio description(Heli kirjeldus)(vaid digi-	

taalrežiimis)	136
I/II	
- Stereo- Ja kaksikvastuvõtt (Ainult analoogrežiimis)	137
- NICAM-Vastuvõtt (Ainult analoogrežiimis)	138
- Kõlarite heliväljundi valik	138
Ekraanimenüü keele / maa valik	139
KEELE VALIK(vaid digitaalrežiimis)	140

AJA SEADISTUS

KELLAAJA SEADMINE	141
AUTOMAATSE SISSE-VÄLJALÜLITUSE TAIMERI SEADISTUS	142
UNETAIMERI SEADISTUS	143

VANEMAKONTROLL/KATEGOORIAD

SALASÕNA ja LUKUSTUSSÜSTEEMI SEADMINE	144
BLOCK PROGRAMME (Programmi blokkimine)	145
VANEMAKONTROLL(vaid digitaalrežiimis)	146
VÄLISE SISENDI BLOKEERIMINE	147
Klahvilukk	148

Teletekst

Sisse-väljalülitamine	149
Režiim SIMPLE TEXT	149
Režiim TOP TEXT	149
FASTEXT	150
Teleteksti erifunktsioonid	150

DIGITAALNE TELETEKST

TELETEKST DIGITAALSE TEENUSENA	151
TELETEKST DIGITAALSE TEENUSENA	151

LISA

TÕRKEOTSING	152
HOOLDUS	154
TOOTE TEHNILISED ANDMED	155
INFRAPUNAKOODID	169
VÄLISJUHTSEADME HÄÄLESTAMINE	170

ETTEVALMISTUS

ESIPANEELI JUHTSEADISED

! MÄRKUS

- ▶ Energiatarbimise vähendamiseks võib teleri panna ooterežiimile. Kui telerit pole pikemat aega plaanis vaadata, siis tuleks see energiatarbimise vähendamiseks lülitada välja teleril asuvast toitenupust. Teleri kasutamisele kulub oluliselt vähem energiat, kui vähendada pildi heledust; selle tulemusel vähenevad teleri kasutamisega seotud üldised kulud.

- Teie teler võib erineda pildil olevast.

PLASMA TELERITE MUDELID

! ETTEVAATUST

- ▶ Kui telerit ei õnnestu kaugjuhtimispuldiga käima panna, vajutage teleri toitenuppu. (Kui toide on teleril olevast peamisest toitenupust välja lülitatud, ei saa seda kaugjuhtimispuldiga sisse lülitada.)
- ▶ Ärge astuge klaasalusele ega asetage sellele liigset raskust. Alus võib puruneda või teler kukkuda ning purunemisel tekkivad klaasikillud võivad põhjustada vigastusi.
- ▶ Ärge lohistage telerit. Võite vigastada toote aluspinda.

50/60PS70**

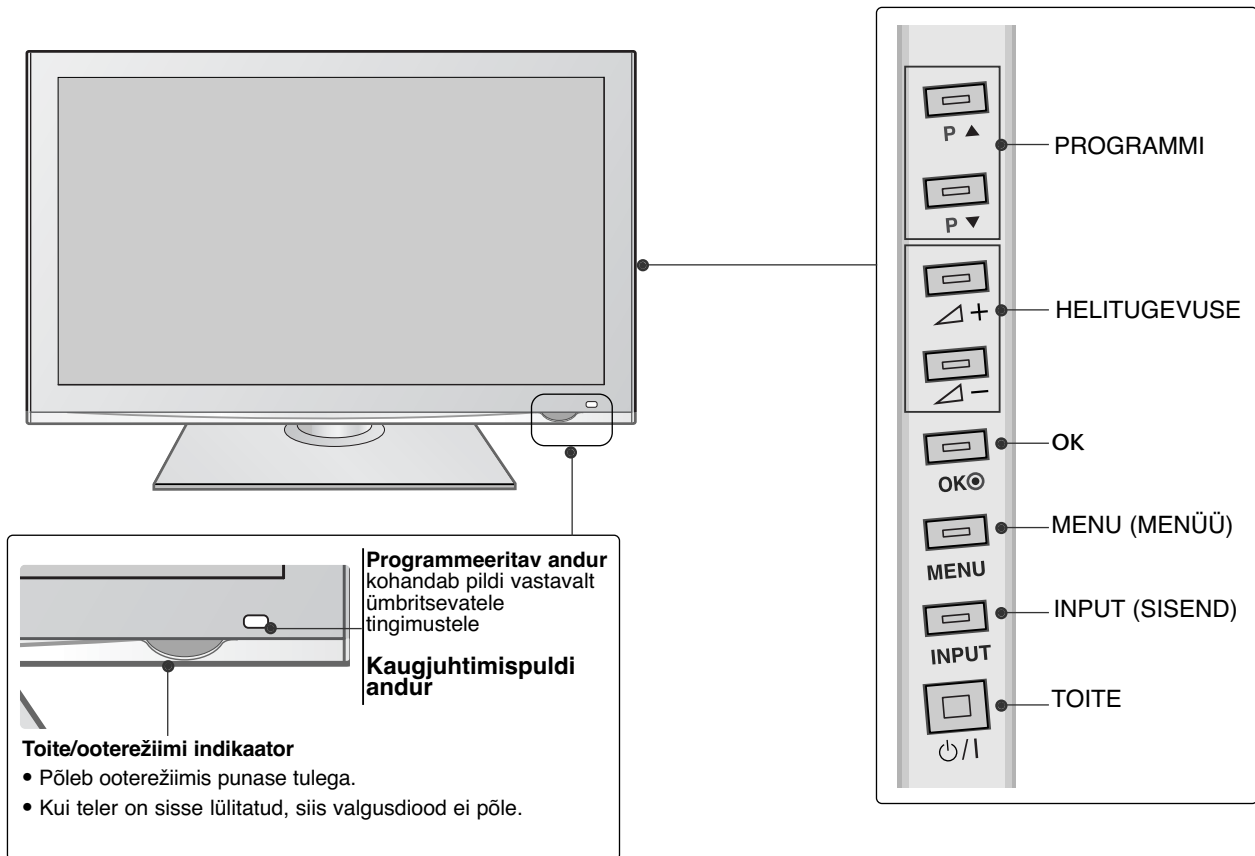

50/60PS80**

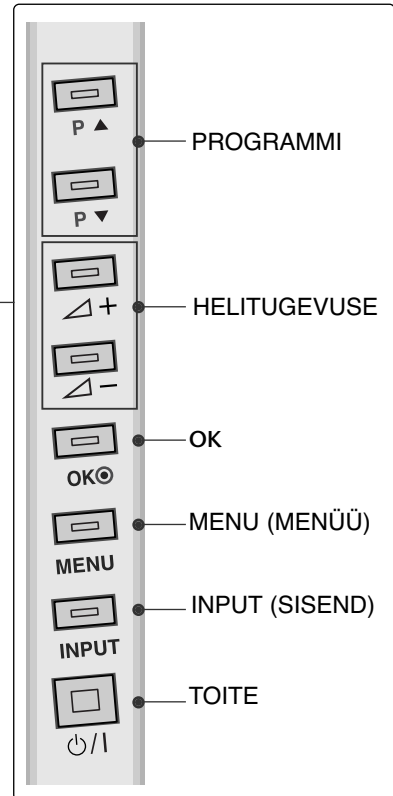
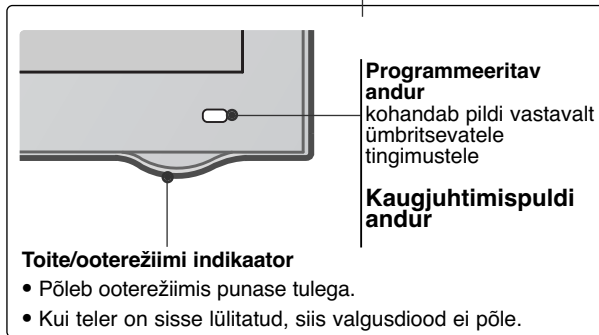
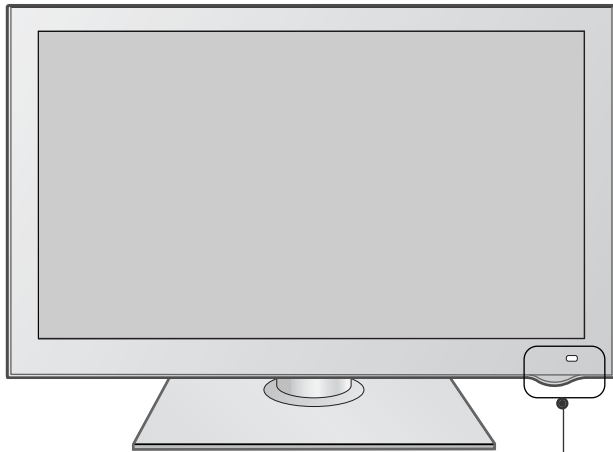

ETTEVALMISTUS

42/50PQ35**

ETTEVALMISTUS

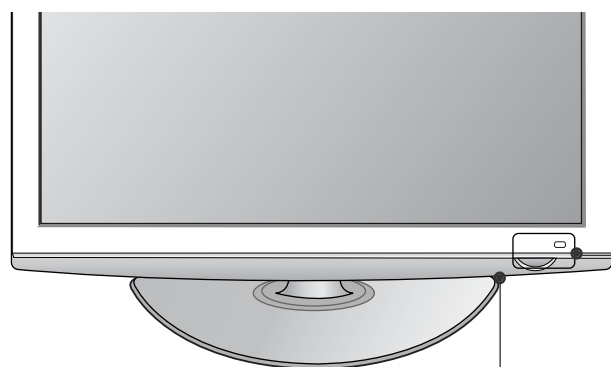

Kaugjuhtimispuldi andur

Programmeeritav andur
kohandab pildi vastavalt
ümbritsevatele
tingimustele

Toite/ooterežiimi indikaator

- Põleb ooterežiimis punase tulega.
- kui televiisor on sisse lülitatud, põleb siniselt.

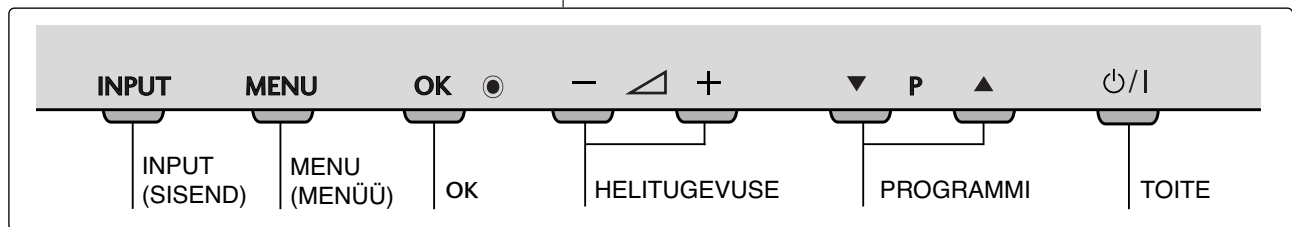

42PQ65**, 50PS65**

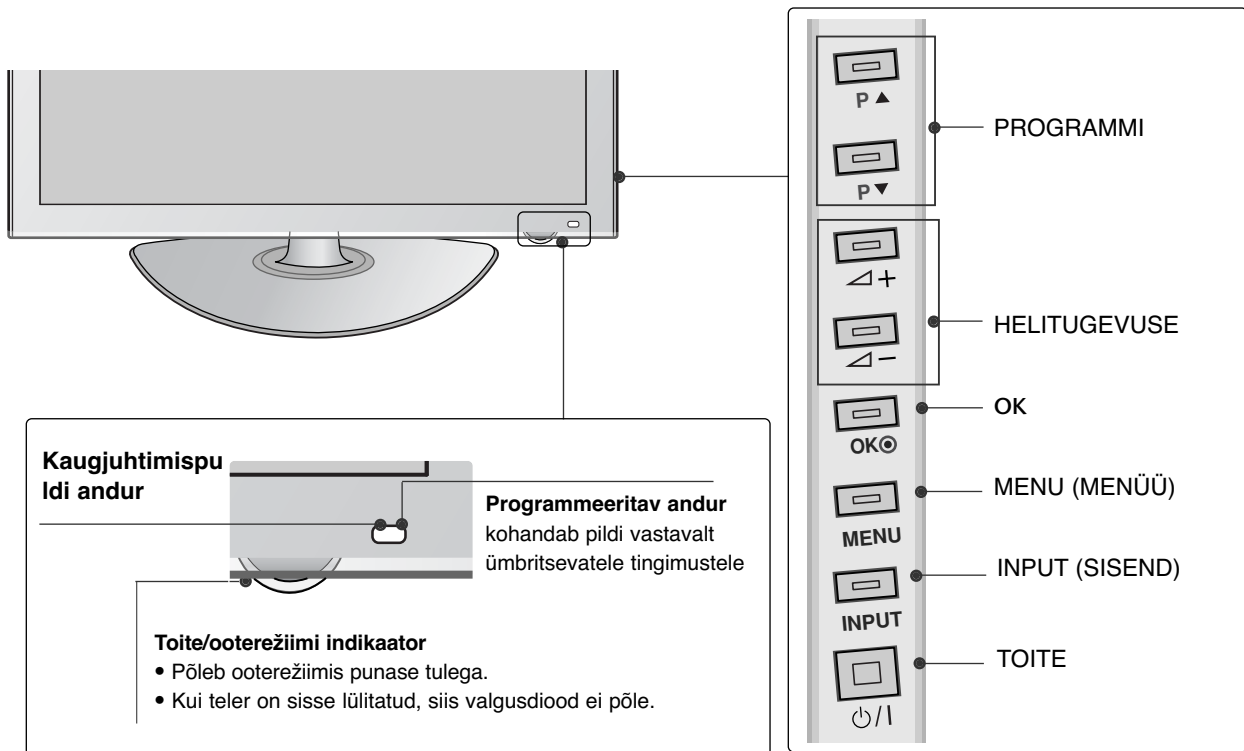

ETTEVALMISTUS

LED-VALGUSEGA LCD-TELERITE MUDELID : 42/47LH90**

ETTEVALMISTUS

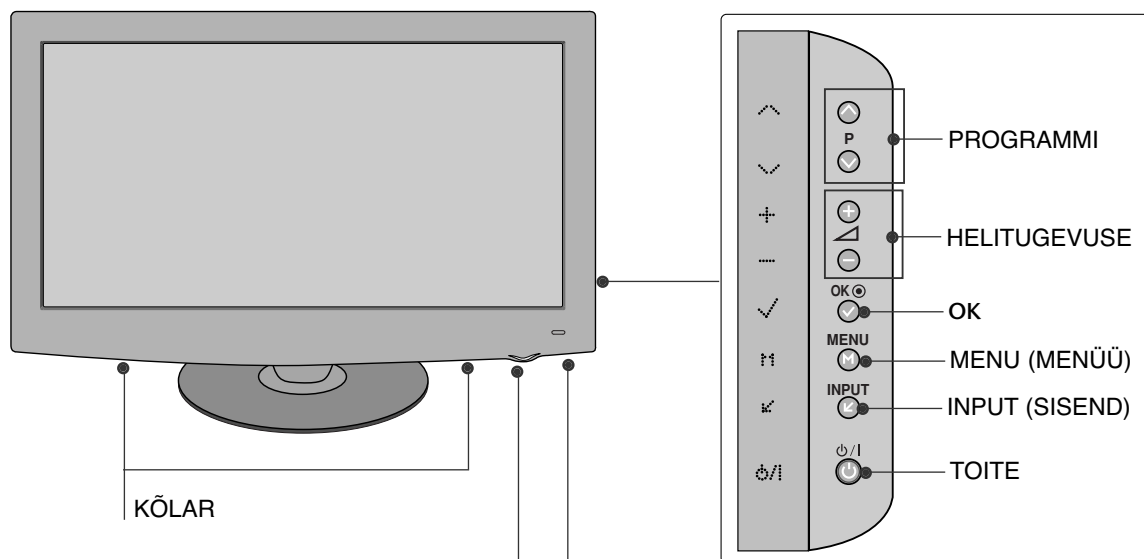

Kaugjuhtimispuldi andur
Programmeeritav andur
kohandab pildi vastavalt
ümbritsevatele tingimustele

Toite/ooterežiimi indikaator

- Põleb ooterežiimis punase tulega.
- Sisselülitatud teleri puhul põleb valge tuli.

Märkus. Saate toite märgutule menüüs
OPTION sisse või välja lülitada.

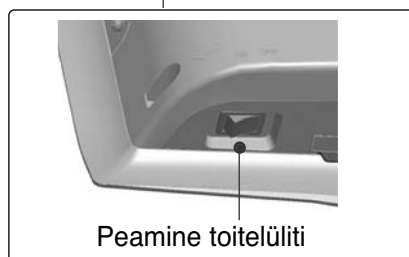

LCD-TELERITE MUDELID : 19/22LU40**

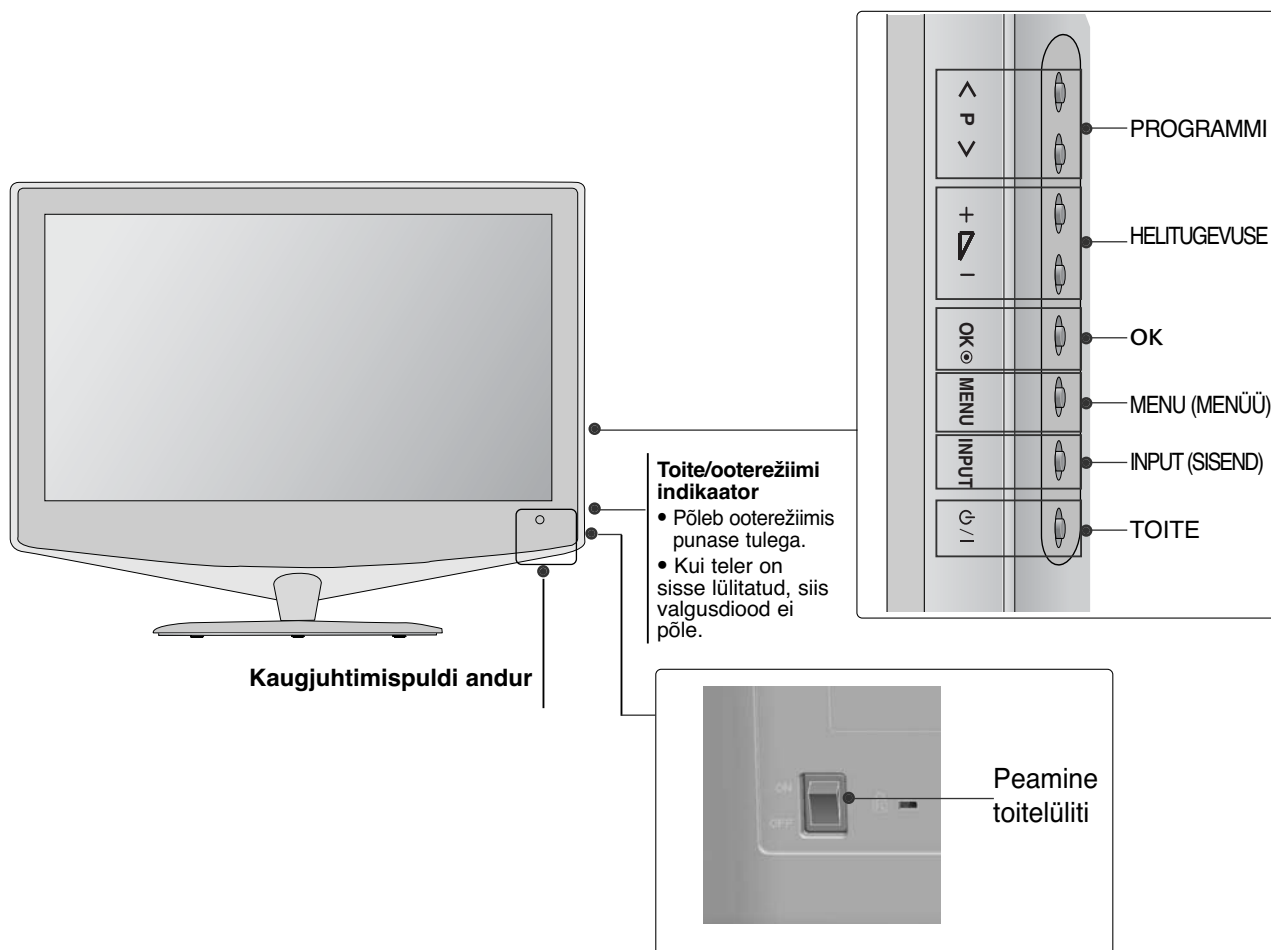

ETTEVALMISTUS

LCD-TELERITE MUDELID : 32/37/42/47LH70**

ETTEVALMISTUS

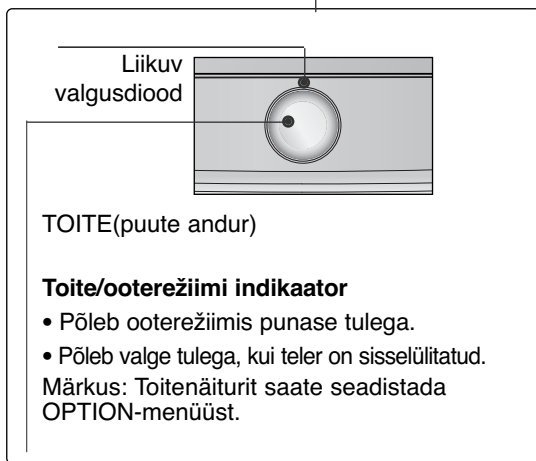
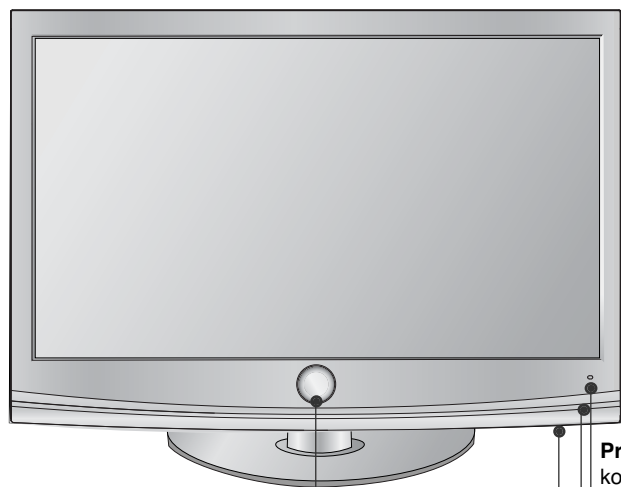

Programmeeritav andur
kohandab pildi vastavalt
ümbritsevatele
tingimustele

**Kaugjuhtimispuldi
andur**

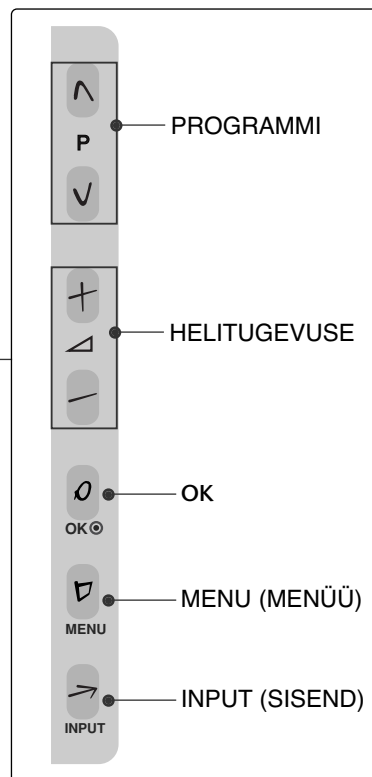
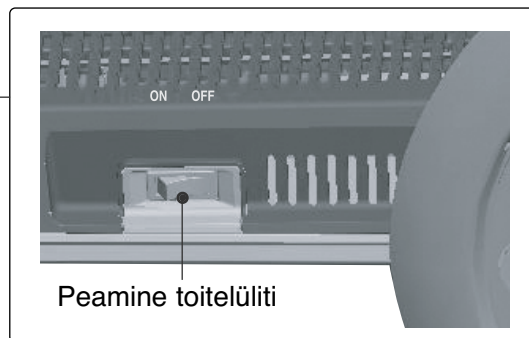

LCD-TELERITE MUDELID : 19/22/26/32/37/42LH20**, 19/22/26/32LD3**, 32/37/42/47LH3***

(Ainult 19/22/26LH20**, 19/22/26LD3**)

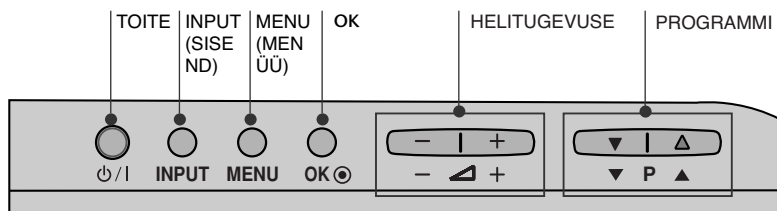

(Ainult 32/37/42LH20**, 32LD3**, 32/37/42/47LH3***)

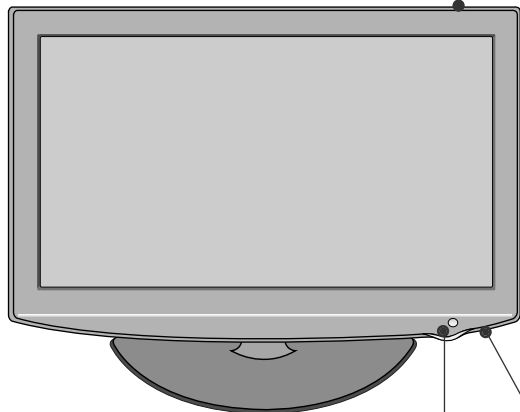
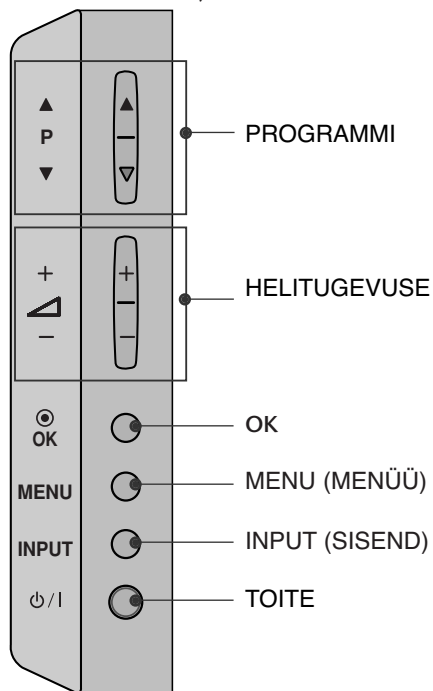

Kaugjuhtimispuldi andur

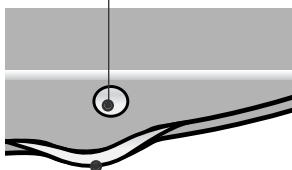

Toite/ooterežiimi indikaator

- Põleb ooterežiimis punase tulega.
- kui televiisor on sisse lülitatud, põleb siniselt.



Peamine toitelüliti
(Seda funktsiooni kõigil mudelitel ei ole.)

ETTEVALMISTUS

LCD-TELERITE MUDELID : 32/37/42/47LH40**, 32/37/42/47LH49**,
32/37/42/47/55LH50**

ETTEVALMISTUS

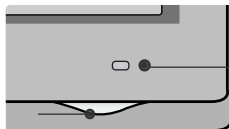
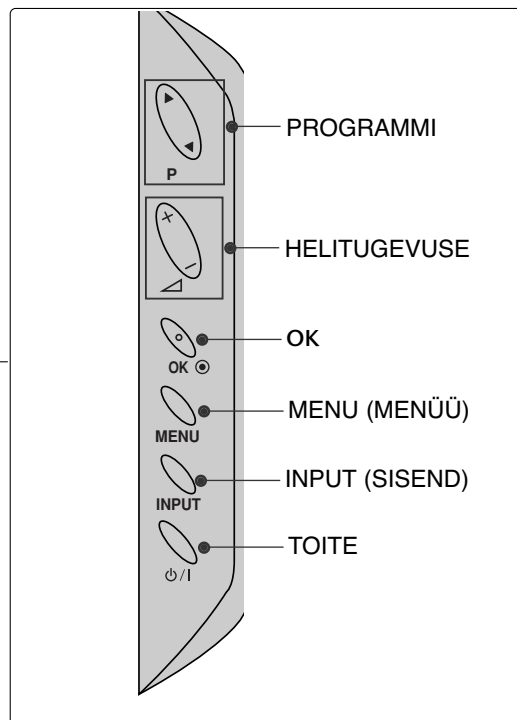
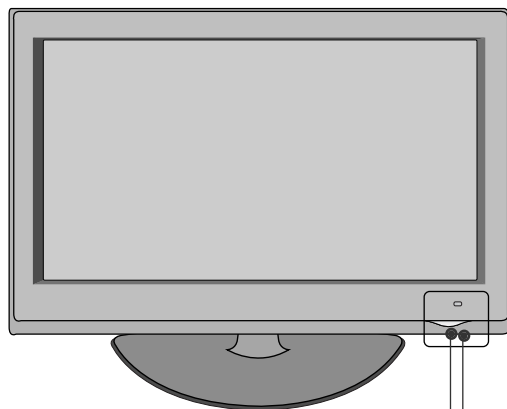

Kaugjuhtimispuldi andur
Programmeeritav andur
kohandab pildi vastavalt
ümbritsevatele tingimustele

Toite/ooterežiimi indikaator

- Põleb ooterežiimis punase tulega.
- kui televiisor on sisse lülitatud, põleb siniselt.

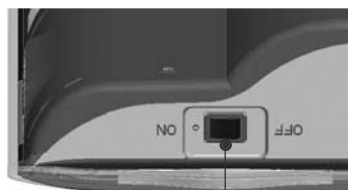

Peamine toitelüliti

LCD-TELERITE MUDELID : 19/22/26LU50**

(Ainult 19/22LU50**)

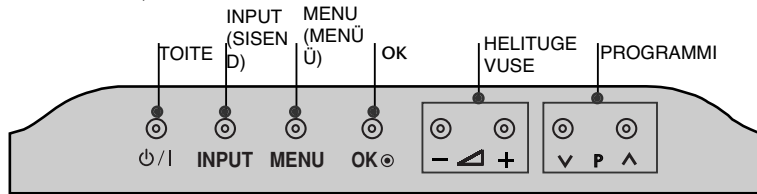

(Ainult 26LU50**)

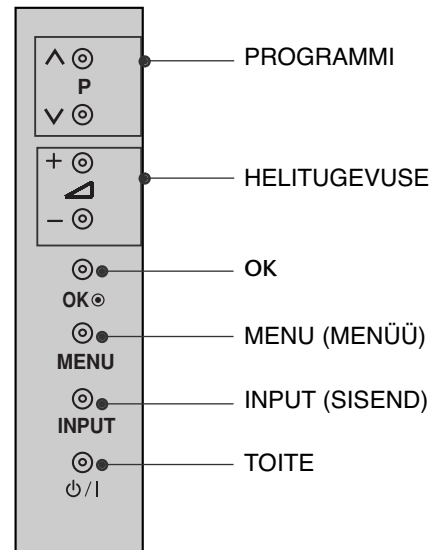

Toite/ooterežiimi indikaator

- Põleb ooterežiimis punase tulega.
- Sisselülitatud teleri puhul põleb valge tuli.

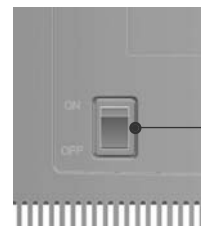

ETTEVALMISTUS

LCD-TELERITE MUDELID : 19/22LG31 **

ETTEVALMISTUS

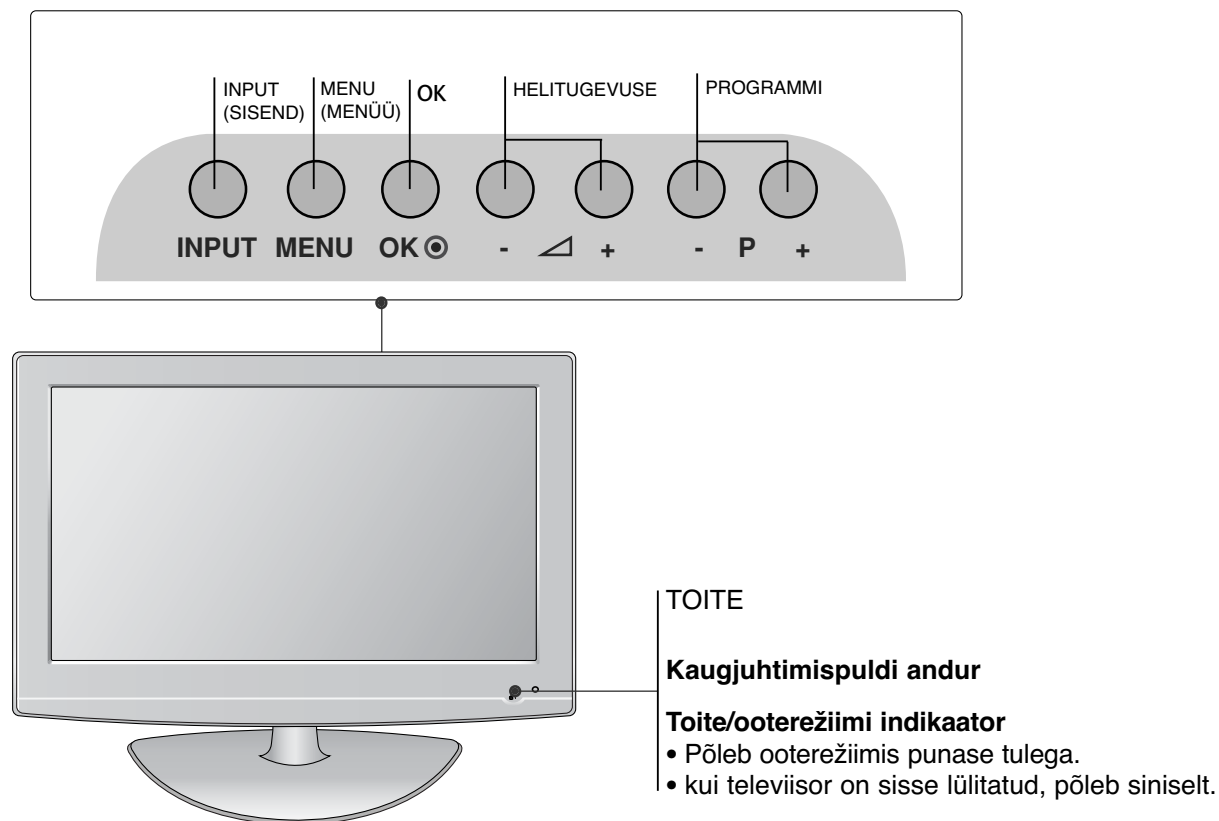

LCD-TELERITE MUDELID : 32/37/42LF25**, 32/37/42LG2***,
32/37/42LG33**, 26LG31**, 32/42/47LF51**

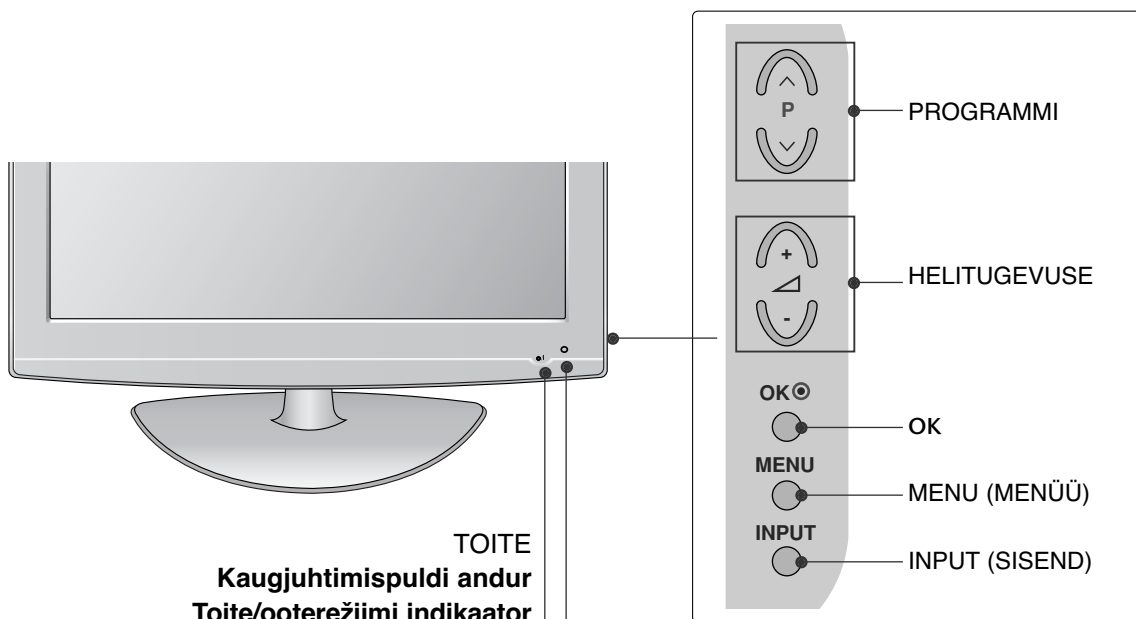

TOITE

Kaugjuhtimispuldi andur

Toite/ooterežiimi indikaator

- Põleb ooterežiimis punase tulega.
- kui televiisor on sisse lülitatud, põleb siniselt.

Programmeeritav andur

kohandab pildi vastavalt ümbritsevatele tingimustele (Ainult 32/42/47LF51**)

ETTEVALMISTUS

TAGAPANEELI TEAVE

- Teie teler võib erineda pildil olevast.

PLASMATELERITE MUDELID : 50/60PS70**, 50/60PS80**

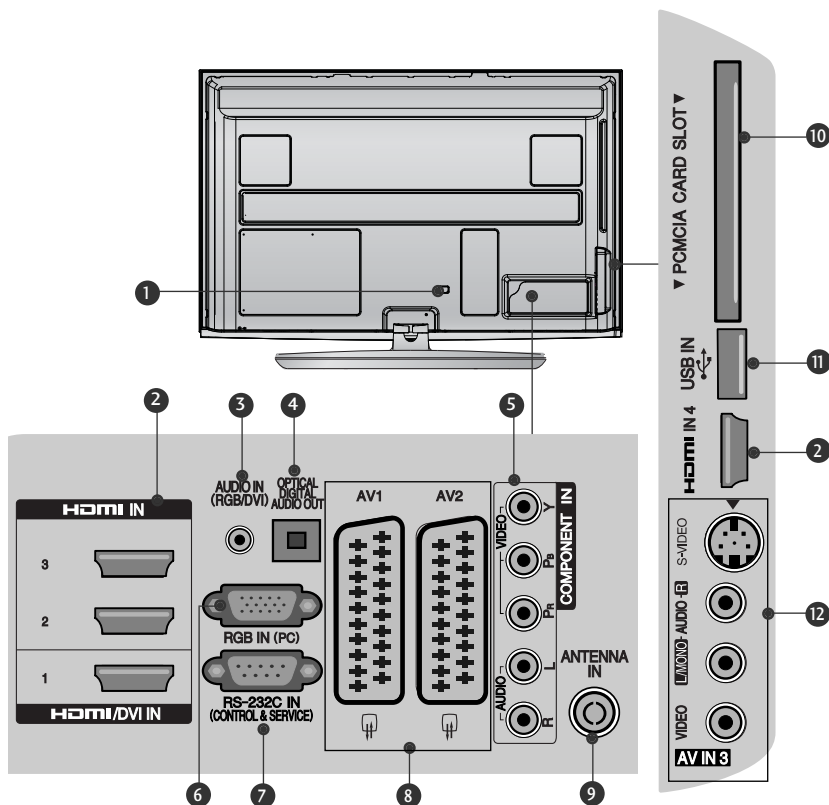

- Toitejuhtme pesa**
See teler töötab vahelduvvoolutoitega. Pinge on toodud tehniliste andmete leheküljel. (► p.155 kuni 167)
Ärge mingil juhul proovige telerit kasutada alalisvoolutoitega.
- HDMI/DVI IN-sisend**
Ühendage HDMI-signaali sisendisse HDMI IN. Või ühendage DVI(VIDEO)-signaali DVI ja HDMI vahelise kaabliga porti HDMI/DVI.
- RGB/DVI Audiosisend**
Ühendage heli arvutist või digitaaltelerist.
- DIGITAALOPTILINE AUDIOVÄLJUND**
Ühendage digitaalne audio mitmesuguste seadmetega.
Ühendage digitaalse audioseadmega.
Kasutage optilist audiokaablit.
- Komponentsisend**
Ühendage sellesse pistikupessa komponentvideo-audioseade.
- RGB IN sisend**
Ühendage arvuti väljundiga.
- RS-232C-sisendport (JUHTIMINE & TEENINDUS)**
Ühendage pistikupessa RS-232 juhtseadme järjestikport.
Seda porti kasutatakse teenuse- või hotellirežiimi jaoks.
- Pesa Euro Scart (AV1/AV2)**
Ühendage sellesse pistikupessa välisseadme SCART-sisend või -väljund.
- Antennisisend**
Ühendage antenn või kaabel sellesse pistikuisse.
- PCMCIA (Personal Computer Memory Card International Association) Card Slot**
Sisestage CI-moodul PCMCIA KAARDIPESSA.
(See element ei ole kaasas kõigi mudelitega.)
- USB sisend**
Ühendage USB-mäluseade sellesse pistikuisse.
- S-Video-sisend**
Ühendage siia S-VIDEO-seadme S-Video-väljund.
Audio-video sisend
Ühendage sellesse pistikupessa välisseadme audio-video väljund.

PLASMATELERITE MUDELID : 42/50PQ35**, 42PQ65**, 50PS65**

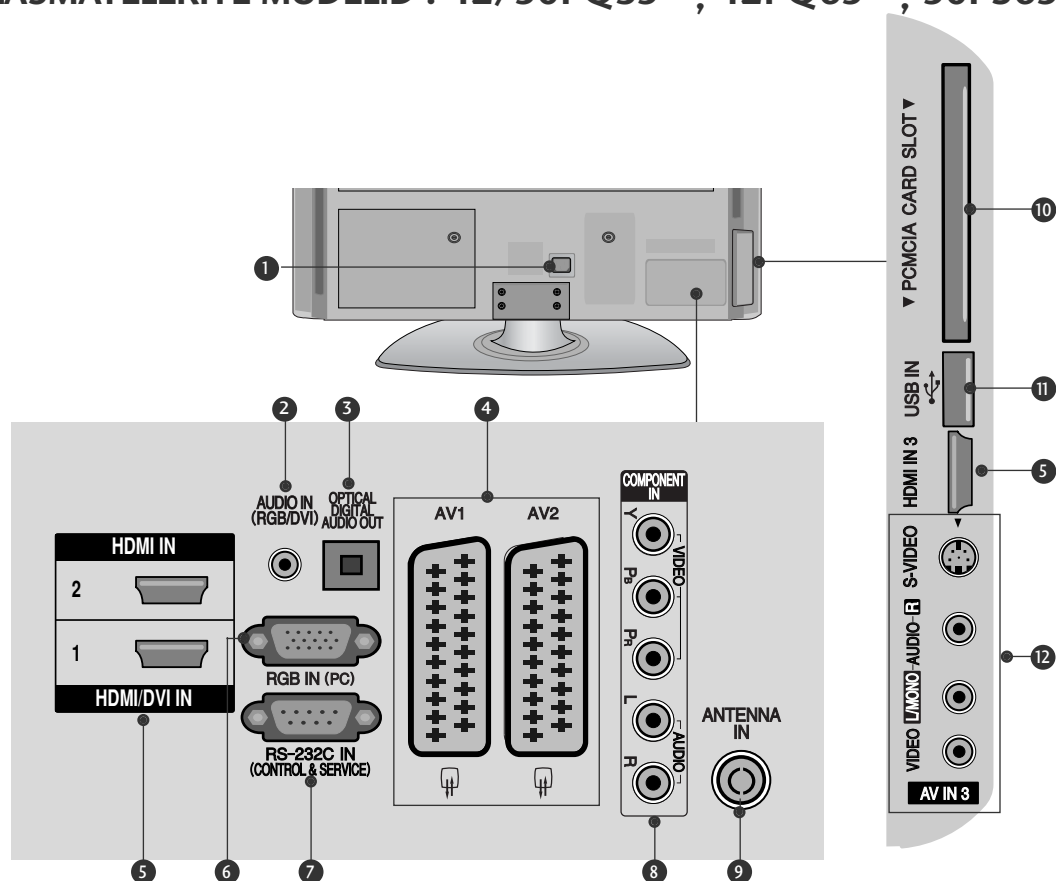

1 Toitejuhtme pesa

See teler töötab vahelduvvoolutoitega. Pinge on toodud tehniliste andmete leheküljel. (► p.155 kuni 167)
Ärge mingil juhul proovige telerit kasutada alalisvoolutoitega.

2 RGB/DVI Audiosisend

Ühendage heli arvutist või digitaaltelerist.

3 DIGITAALOPTILINE AUDIOVÄLJUND

Ühendage digitaalne audio mitmesuguste seadmetega.
Ühendage digitaalse audioseadmega.
Kasutage optilist audiokaablit.

4 Pesa Euro Scart (AV1/AV2)

Ühendage sellesse pistikupessa välisseadme SCART-sisend või -väljund.

5 HDMI/DVI IN-sisend

Ühendage HDMI-signaali sisendisse HDMI IN.
Või ühendage DVI(VIDEO)-signaali DVI ja HDMI vahelise kaabliga porti HDMI/DVI.

6 RGB IN sisend

Ühendage arvuti väljundiga.

7 RS-232C-sisendport (JUHTIMINE & TEENINDUS)

Ühendage pistikupessa RS-232 juhtseadme järjestikport.
Seda porti kasutatakse teenuse- või hotellirežiimi jaoks.

8 Komponentsisend

Ühendage sellesse pistikupessa komponentvideo-audioseade.

9 Antennisisend

Ühendage antenn või kaabel sellesse pistikupessa.

10 PCMCIA (Personal Computer Memory Card International Association) Card Slot

Sisestage CI-moodul PCMCIA KAARDIPESSA. (See element ei ole kaasas kõigi mudelitega.)

11 USB sisend

Ühendage USB-mäluseade sellesse pistikupessa.

12 S-Video-sisend

Ühendage siia S-VIDEO-seadme S-Video-väljund.

Audio-videosisend

Ühendage sellesse pistikupessa välisseadme audio-videoväljund.

ETTEVALMISTUS

LCD-TELERITE MUDELID : 32/37/42LF25**, 32/37/42LG2***,
32/37/42LG33**, 19/22/26LG31**

(Ainult 32/37/42LG2***,
32/37/42LG33**,
26LG31**)

(Ainult 32/37/42LF25**) (Ainult 19/22LG31**)

ETTEVALMISTUS

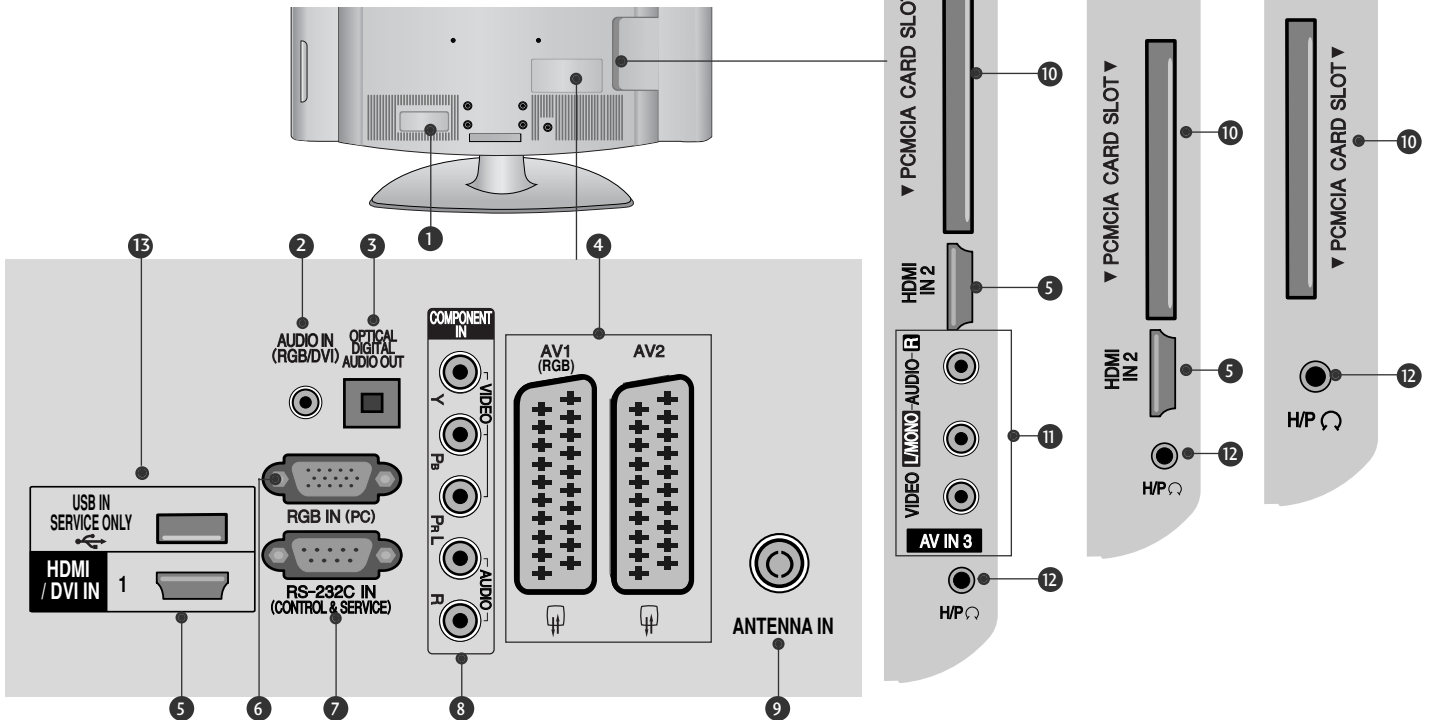

1 Toitejuhtme pesa

See teler töötab vahelduvvoolutoitega. Pinge on toodud tehniliste andmete leheküljel. (► p.155 kuni 167)
Ärge mingil juhul proovige telerit kasutada alalisvoolutoitega.

2 RGB/DVI Audiosisend

Ühendage heli arvutist või digitaaltelerist.

3 DIGITAALOPTILINE AUDIOVÄLJUND

Ühendage digitaalne audio mitmesuguste seadmetega.

Ühendage digitaalse audioseadmega.
Kasutage optilist audiokaablit.

4 Pesa Euro Scart (AV1/AV2)

Ühendage sellesse pistikupessa välisseadme SCART-sisend või -väljund.

5 HDMI/DVI IN-sisend

Ühendage HDMI-signaal sisendisse HDMI IN.
Või ühendage DVI(VIDEO)-signaal DVI ja HDMI vahelise kaabliga porti HDMI/DVI.

6 RGB IN sisend

Ühendage arvuti väljundiga.

7 RS-232C-sisendport (JUHTIMINE & TEENINDUS)

Ühendage pistikupessa RS-232 juhtseadme järjestikport.

Seda porti kasutatakse teenuse- või hotellirežiimi jaoks.

8 Komponentsisend

Ühendage sellesse pistikupessa komponentvideo-audioseade.

9 Antennisisend

Ühendage antenn või kaabel sellesse pistikusse.

10 PCMCIA (Personal Computer Memory Card International Association) Card Slot
Sisestage CI-moodul PCMCIA KAARDIPESSE.
(See element ei ole kaasas kõigi mudelitega.)

11 Audio-videosisend

Ühendage sellesse pistikupessa välisseadme audio-videoväljund.

12 Kõrvaklapid

Sisestage kõrvaklapid kõrvaklapi pesasse.

13 VAID TEENINDUSE PORT

LCD-TELERITE MUDELID : 19/22LU40**, 19/22/26LU50**

(Ainult 26LU50**)

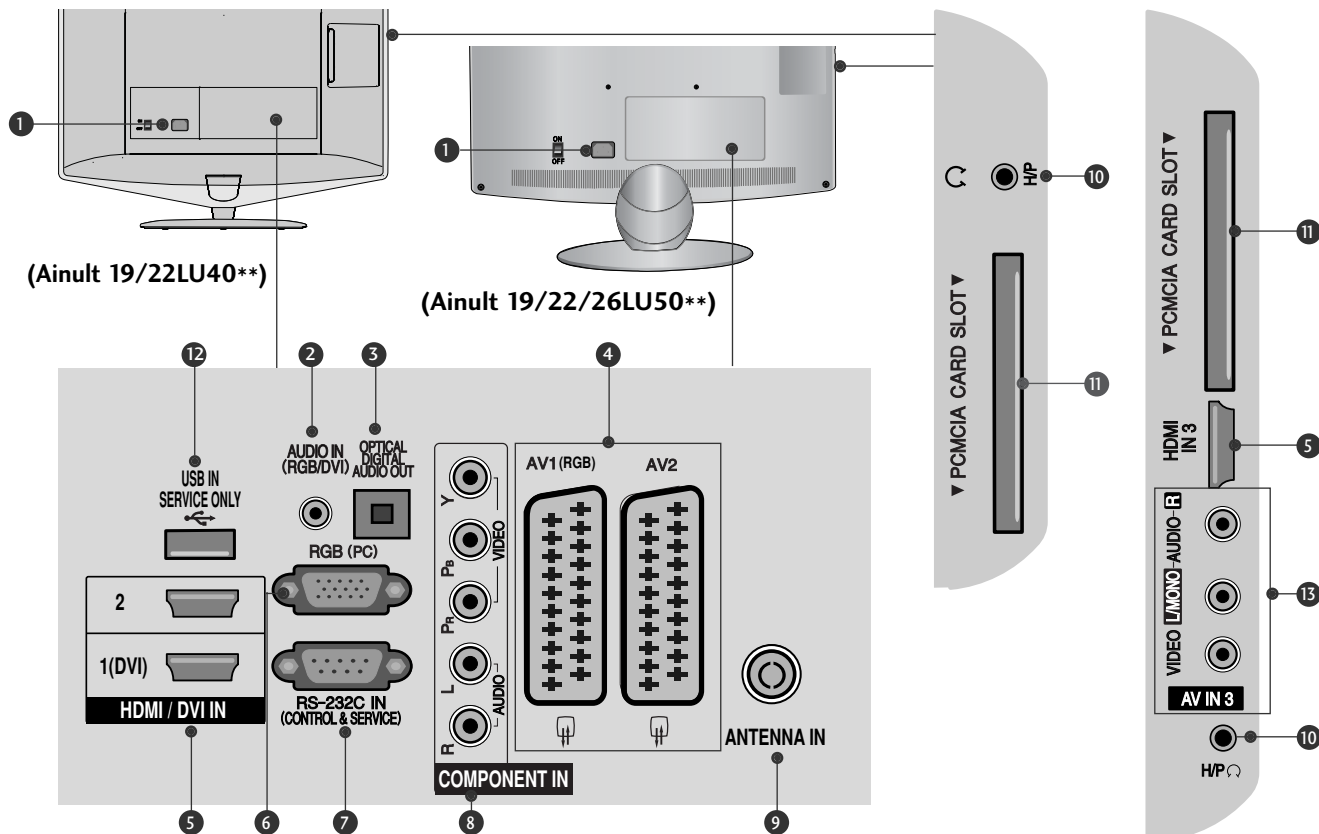

1 Toitejuhtme pesa

See teler töötab vahelduvvoolutoitega. Pinge on toodud tehniliste andmete leheküljel. (► p.155 kuni 167)
Ärge mingil juhul proovige telerit kasutada alalisvoolutoitega.

2 RGB/DVI Audiosisend

Ühendage heli arvutist või digitaaltelerist.

3 DIGITAALOPTILINE AUDIOVÄLJUND

Ühendage digitaalne audio mitmesuguste seadmetega.
Ühendage digitaalse audioseadmega.
Kasutage optilist audiokaablit.

4 Pesa Euro Scart (AV1/AV2)

Ühendage sellesse pistikupessa välisseadme SCART-sisend või -väljund.

5 HDMI/DVI IN-sisend

Ühendage HDMI-signaal sisendisse HDMI IN.
Või ühendage DVI(VIDEO)-signaal DVI ja HDMI vahelise kaabliga porti HDMI/DVI.

6 RGB IN sisend

Ühendage arvuti väljundiga.

7 RS-232C-sisendport (JUHTIMINE & TEENINDUS)

Ühendage pistikupessa RS-232 juhtseadme järjestikport.
Seda porti kasutatakse teenuse- või hotellirežiimi jaoks.

8 Komponentsisend

Ühendage sellesse pistikupessa komponentvideo-audioseade.

9 Antennisisend

Ühendage antenn või kaabel sellesse pistikusse.

10 Kõrvaklapid

Sisestage kõrvaklapid kõrvaklapi pesasse.

11 PCMCIA (Personal Computer Memory Card International Association) Card Slot

Sisestage CI-moodul PCMCIA KAARDIPESSA.
(See element ei ole kaasas kõigi mudelitega.)

12 VAID TEENINDUSE PORT

13 Audio-videosisend

Ühendage sellesse pistikupessa välisseadme audio-videoväljund.

ETTEVALMISTUS

LCD-TELERITE MUDELID : 32/37/42/47LH70**

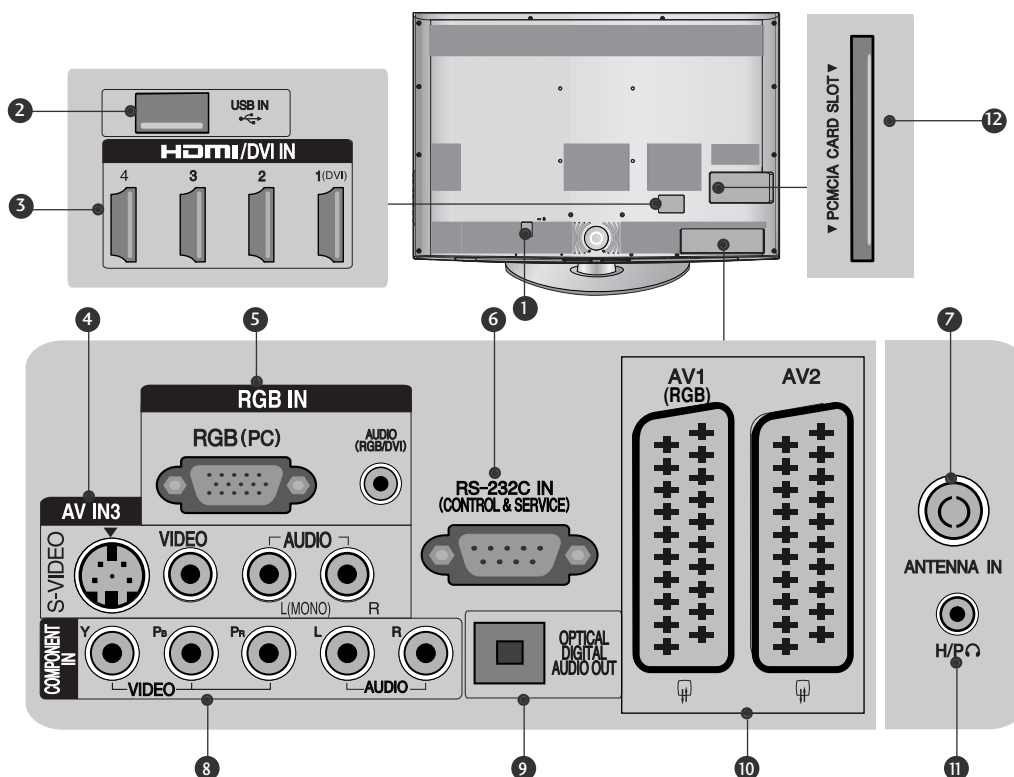

1 Toitejuhtme pesa

See teler töötab vahelduvvoolutoitega. Pinge on toodud tehniliste andmete leheküljel. (► p.155 kuni 167)
Ärge mingil juhul proovige telerit kasutada alalisvoolutoitega.

2 USB sisend

Ühendage USB-mäluseade sellesse pistikusse.

3 HDMI/DVI IN-sisend

Ühendage HDMI-signaali sisendisse HDMI IN. Või ühendage DVI(VIDEO)-signaali DVI ja HDMI vahelise kaabliga porti HDMI/DVI.

4 S-Video-sisend

Ühendage siia S-VIDEO-seadme S-Video-väljund.

Audio-videosisend

Ühendage sellesse pistikusse välisseadme audio-videoväljund.

5 RGB IN sisend

Ühendage arvuti väljundiga.

RGB/DVI Audiosisend

Ühendage heli arvutist või digitaaltelerist.

6 RS-232C-sisendport (JUHTIMINE & TEENINDUS)

Ühendage pistikusse RS-232 juhtseadme järjestikport.

Seda porti kasutatakse teenuse- või hotellirežiimi jaoks.

7 Antennisisend

Ühendage antenn või kaabel sellesse pistikusse.

8 Komponentsisend

Ühendage sellesse pistikusse komponentvideo-audioseade.

9 DIGITAALOPTILINE AUDIOVÄLJUND

Ühendage digitaalne audio mitmesuguste seadmetega.

Ühendage digitaalse audioseadmega.

Kasutage optilist audiokaablit.

10 Pesa Euro Scart (AV1/AV2)

Ühendage sellesse pistikusse välisseadme SCART-sisend või -väljund.

11 Kõrvaklapid

Sisestage kõrvaklapid kõrvaklapi pesasse.

12 PCMCIA (Personal Computer Memory Card International Association) Card Slot

Sisestage CI-moodul PCMCIA KAARDIPESSE. (See element ei ole kaasas kõigi mudelitega.)

LCD-TELERITE MUDELID : 32/37/42/47LH40**, 32/37/42/47LH49**,
32/37/42/47/55LH50**, 32/42/47LF51 **

(Only 32/42/47LF51**)

(Ainult 32/37/42/47LH40**)

(Ainult 32/37/42/47/55LH50**,
32/37/42/47LH49**)

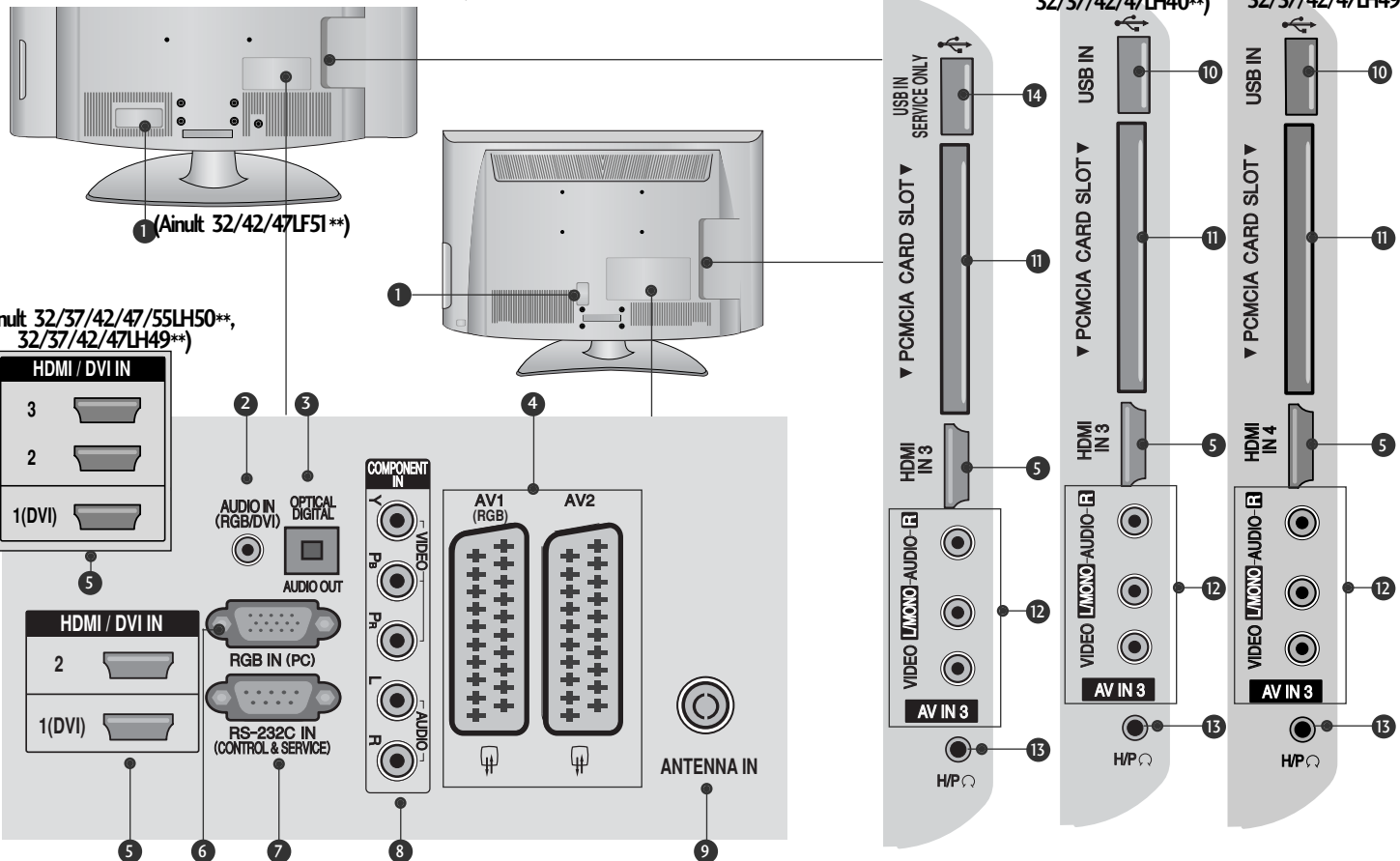

ETTEVALMISTUS

1 Toitejuhtme pesa

See teler töötab vahelduvvoolutoitega. Pinge on toodud tehniliste andmete leheküljel. (► p.155 kuni 167)
Ärge mingil juhul proovige telerit kasutada alalisvoolutoitega.

2 RGB/DVI Audiosisend

Ühendage heli arvutist või digitaaltelerist.

3 DIGITAALOPTILINE AUDIOVÄLJUND

Ühendage digitaalne audio mitmesuguste seadmetega.
Ühendage digitaalse audioseadmega.
Kasutage optilist audiokaablit.

4 Pesa Euro Scart (AV1/AV2)

Ühendage sellesse pistikupessa välisseadme SCART-sisend või -väljund.

5 HDMI/DVI IN-sisend

Ühendage HDMI-signaali sisendisse HDMI IN.
Või ühendage DVI(VIDEO)-signaali DVI ja HDMI vahelise kaabliga porti HDMI/DVI.

6 RGB IN sisend

Ühendage arvuti väljundiga.

7 RS-232C-sisendport (JUHTIMINE & TEENINDUS)

Ühendage pistikupessa RS-232 juhtseadme järjestikuport.
Seda porti kasutatakse teenuse- või hotellirežiimi jaoks.

8 Komponentsisend

Ühendage sellesse pistikupessa komponentvideo-audioseade.

9 Antennisisend

Ühendage antenn või kaabel sellesse pistikupessa.

10 USB sisend

Ühendage USB-mäluseade sellesse pistikupessa.

11 PCMCIA (Personal Computer Memory Card International Association) Card Slot

Sisestage CI-moodul PCMCIA KAARDIPESSA.
(See element ei ole kaasas kõigi mudelitega.)

12 Audio-videosisend

Ühendage sellesse pistikupessa välisseadme audio-videoväljund.

13 Kõrvaklapid

Sisestage kõrvaklapid kõrvaklapi pesasse.

14 VAID TEENINDUSE PORT

ETTEVALMISTUS

LED-VALGUSEGA LCD-TELERITE MUDELID : 42/47LH90**

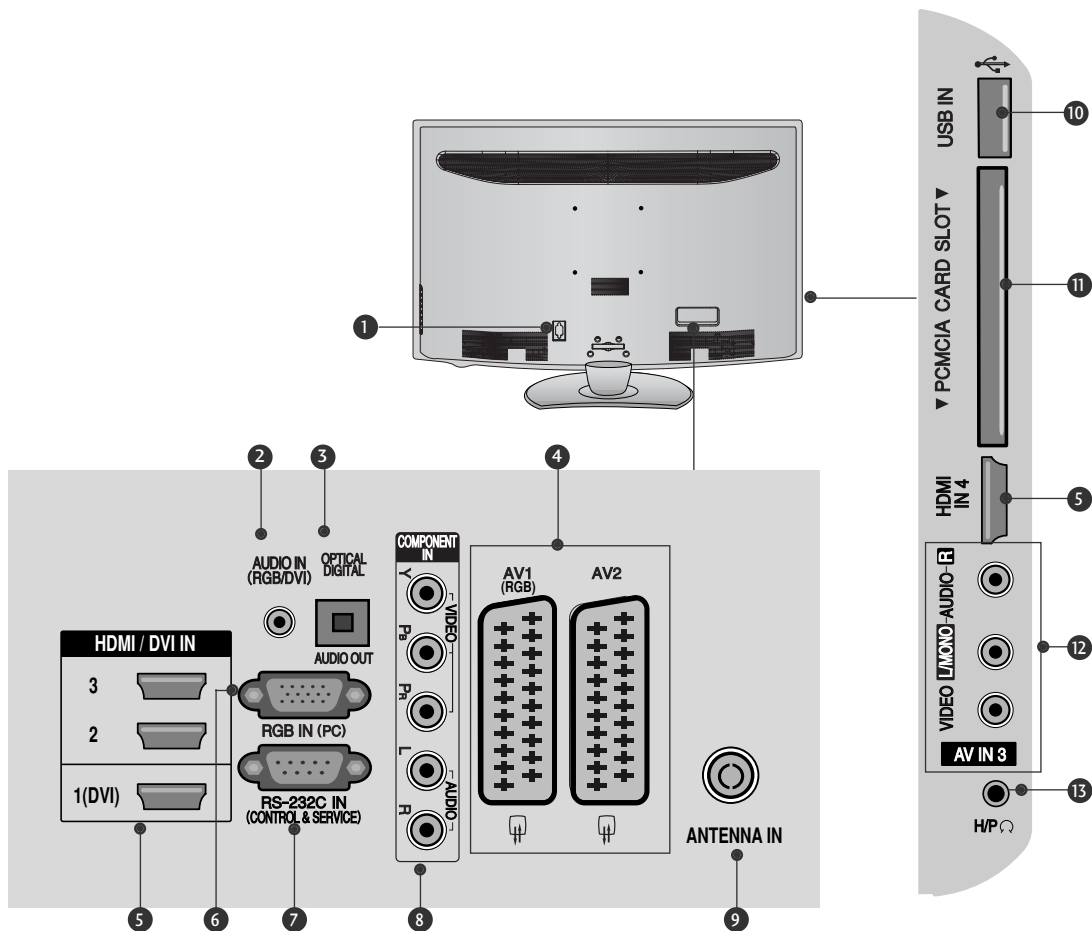

- 1 Toitejuhtme pesa**
See teler töötab vahelduvvoolutoitega. Pinge on toodud tehniliste andmete leheküljel. (► p.155 kuni 167)
Ärge mingil juhul proovige telerit kasutada alalisvoolutoitega.
- 2 RGB/DVI Audiosisend**
Ühendage heli arvutist või digitaaltelerist.
- 3 DIGITAALOPTILINE AUDIOVÄLJUND**
Ühendage digitaalne audio mitmesuguste seadmetega.
Ühendage digitaalse audioseadmega.
Kasutage optilist audiokaablit.
- 4 Pesa Euro Scart (AV1/AV2)**
Ühendage sellesse pistikupessa välisseadme SCART-sisend või -väljund.
- 5 HDMI/DVI IN-sisend**
Ühendage HDMI-signaali sisendisse HDMI IN.
Või ühendage DVI(VIDEO)-signaali DVI ja HDMI vahelise kaabliga porti HDMI/DVI.
- 6 RGB IN sisend**
Ühendage arvuti väljundiga.
- 7 RS-232C-sisendport (JUHTIMINE & TEENINDUS)**
Ühendage pistikupessa RS-232 juhtseadme järjestikport.
Seda porti kasutatakse teenuse- või hotellirežiimi jaoks.
- 8 Komponentsisend**
Ühendage sellesse pistikupessa komponentvideo-audioseade.
- 9 Antennisisend**
Ühendage antenni või kaabli sellesse pistikusse.
- 10 USB sisend**
Ühendage USB-mäluseade sellesse pistikusse.
- 11 PCMCIA (Personal Computer Memory Card International Association) Card Slot**
Sisestage CI-moodul PCMCIA KAARDIPESSA.
(See element ei ole kaasas kõigi mudelitega.)
- 12 Audio-videosisend**
Ühendage sellesse pistikupessa välisseadme audio-videoväljund.
- 13 Kõrvaklapid**
Sisestage kõrvaklapid kõrvaklapi pesasse.

LCD-TELERITE MUDELID : 26/32/37/42LH20**, 26/32LD3**, 32/37/42/47LH3***

(Ainult 32/37/42/47LH3***) (Ainult 26/32/37/42LH20**,
26/32LD3**)

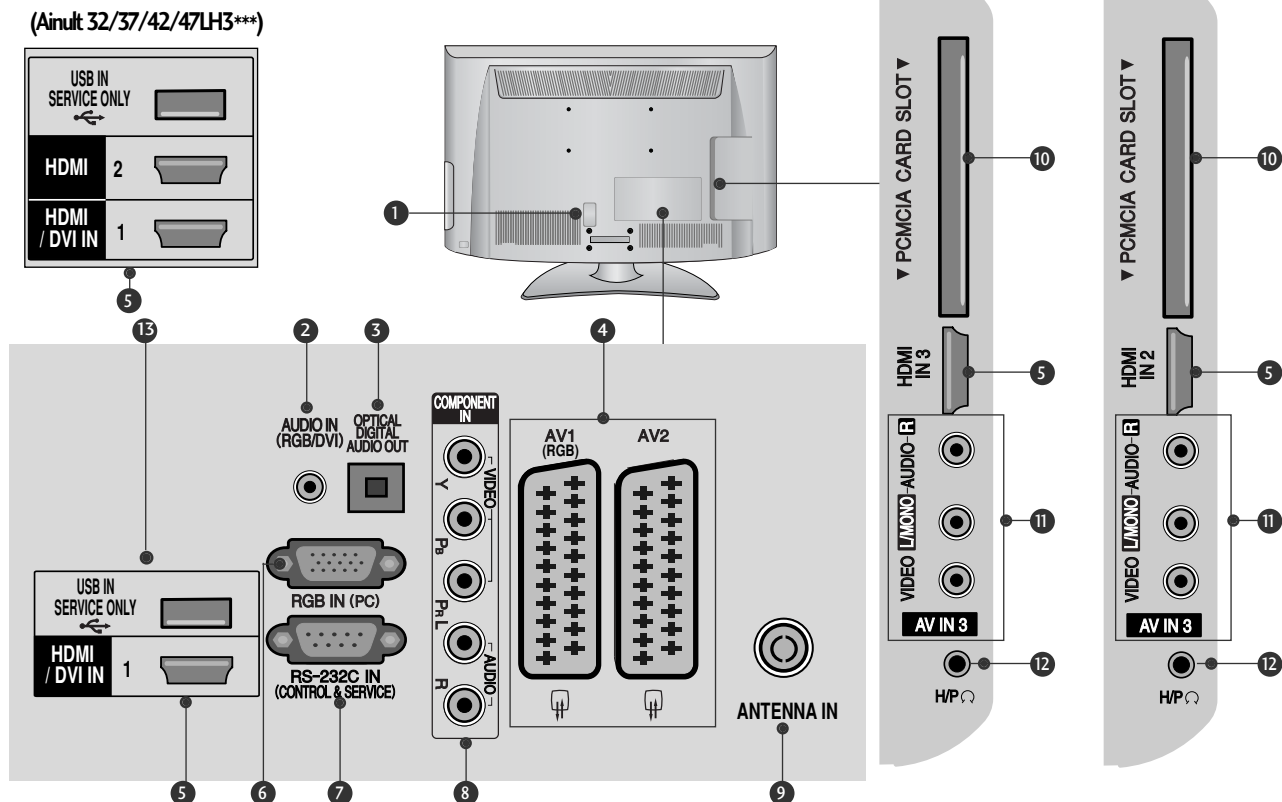

- 1 Toitejuhtme pesa**
See teler töötab vahelduvvoolutoitega. Pinge on toodud tehniliste andmete leheküljel. (► p.155 kuni 167)
Ärge mingil juhul proovige telerit kasutada alalisvoolutoitega.
- 2 RGB/DVI Audiosisend**
Ühendage heli arvutist või digitaaltelerist.
- 3 DIGITAALOPTILINE AUDIOVÄLJUND**
Ühendage digitaalne audio mitmesuguste seadmetega.
Ühendage digitaalse audioseadmega.
Kasutage optilist audiokaablit.
- 4 Pesa Euro Scart (AV1/AV2)**
Ühendage sellesse pistikupessa välisseadme SCART-sisend või -väljund.
- 5 HDMI/DVI IN-sisend**
Ühendage HDMI-signaali sisendisse HDMI IN.
Või ühendage DVI(VIDEO)-signaali DVI ja HDMI vahelise kaabliga porti HDMI/DVI.
- 6 RGB IN sisend**
Ühendage arvuti väljundiga.
- 7 RS-232C-sisendport (JUHTIMINE & TEENINDUS)**
Ühendage pistikupessa RS-232 juhtseadme järjestikport.
Seda porti kasutatakse teenuse- või hotellirežiimi jaoks.
- 8 Komponentsisend**
Ühendage sellesse pistikupessa komponentvideo-audioseade.
- 9 Antennisisend**
Ühendage antenn või kaabel sellesse pistikusse.
- 10 PCMCIA (Personal Computer Memory Card International Association) Card Slot**
Sisestage CI-moodul PCMCIA KAARDIPESSA.
(See element ei ole kaasas kõigi mudelitega.)
- 11 Audio-videosisend**
Ühendage sellesse pistikupessa välisseadme audio-videoväljund.
- 12 Kõrvaklapid**
Sisestage kõrvaklapid kõrvaklapi pesasse.
- 13 VAID TEENINDUSE PORT**

ETTEVALMISTUS

LCD-TELERITE MUDELID : 19/22LH20**, 19/22LD3**

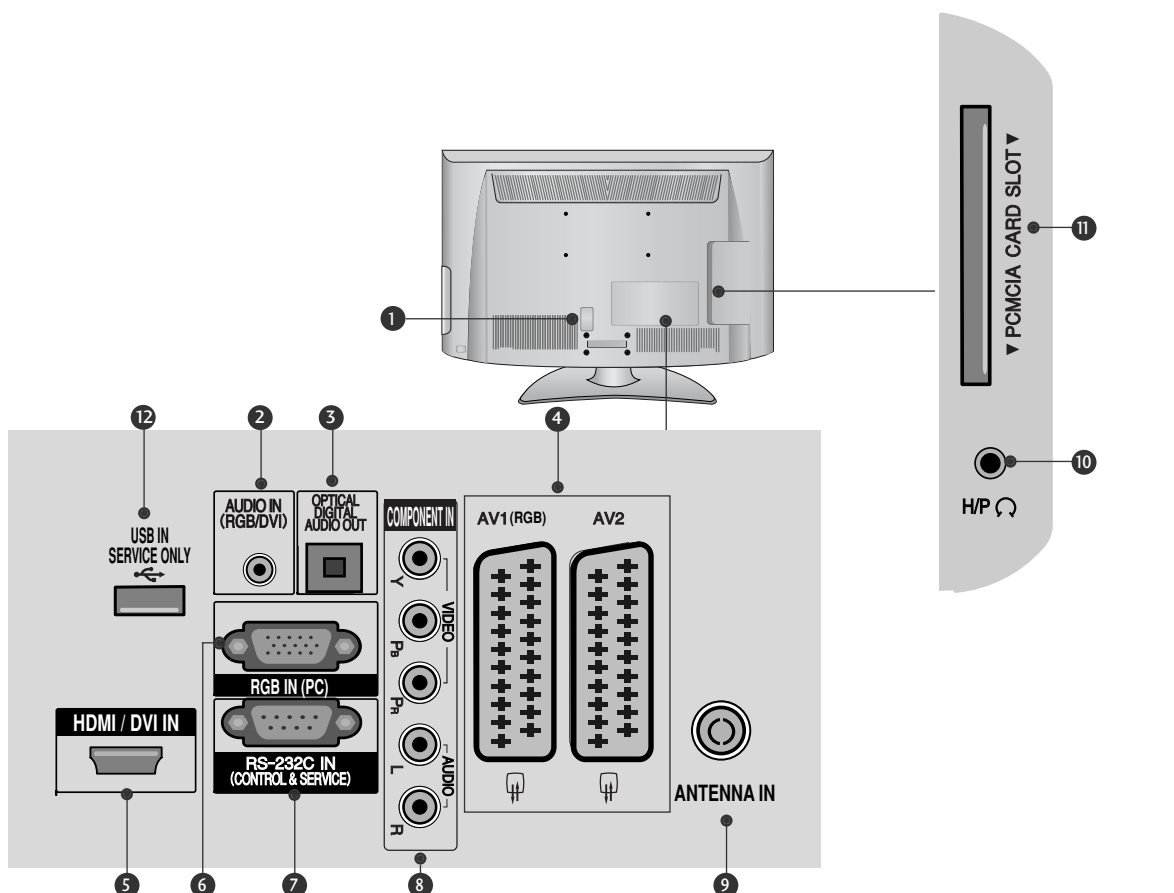

- 1 Toitejuhtme pesa**
See teler töötab vahelduvvoolutoitega. Pinge on toodud tehniliste andmete leheküljel. (► p.155 kuni 167)
Ärge mingil juhul proovige telerit kasutada alisvoolutoitega.
- 2 RGB/DVI Audiosisend**
Ühendage heli arvutist või digitaaltelerist.
- 3 DIGITAALOPTILINE AUDIOVÄLJUND**
Ühendage digitaalne audio mitmesuguste seadmetega.
Ühendage digitaalse audioseadmega.
Kasutage optilist audiokaablit.
- 4 Pesa Euro Scart (AV1/AV2)**
Ühendage sellesse pistikupessa välisseadme SCART-sisend või -väljund.
- 5 HDMI/DVI IN-sisend**
Ühendage HDMI-signaal sisendisse HDMI IN.
Või ühendage DVI(VIDEO)-signaal DVI ja HDMI vahelise kaabliga porti HDMI/DVI.
- 6 RGB IN sisend**
Ühendage arvuti väljundiga.
- 7 RS-232C-sisendport (JUHTIMINE & TEENINDUS)**
Ühendage pistikupessa RS-232 juhtseadme järjestikport.
Seda porti kasutatakse teenuse- või hotellirežiimi jaoks.
- 8 Komponentsisend**
Ühendage sellesse pistikupessa komponentvideo-audioseade.
- 9 Antennisisend**
Ühendage antenn või kaabel sellesse pistikusse.
- 10 Kõrvaklapid**
Sisestage kõrvaklapid kõrvaklapi pesasse.
- 11 PCMCIA (Personal Computer Memory Card International Association) Card Slot**
Sisestage CI-moodul PCMCIA KAARDIPESSA.
(See element ei ole kaasas kõigi mudelitega.)
- 12 VAID TEENINDUSE PORT**

ALUSE PAIGALDAMINE

■ Teie teler võib erineda pildil olevast.

Pannes kokku laud-tüüpi statiivi, kontrollige, kas polt on lõpuni keeratud. (Kui ei ole lõpuni keeratud, võib toode peale paigaldamist kalduda ettepoole.) Kui keerate polti liiga tugevasti, võib polt keermetele avaldatud surve tõttu üle keerduda.

Ainult 32/37/42/47LH70**

- 1 Asetage teler ettevaatlikult, ekraan allapoole, polsterdatud pinnale, et kaitsta ekraani vigastuste eest.

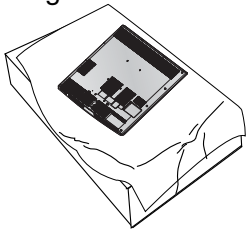

- 2 Ühendage statiivi korpuse osad teleril asuva statiivi alusega.

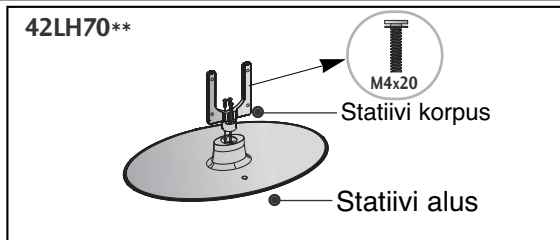
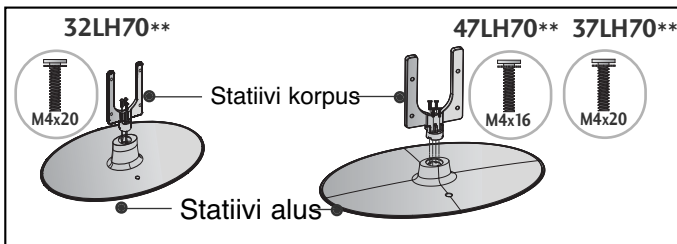

- 3 Ühendage teler näidatud viisil.

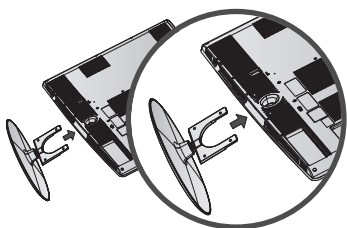

- 4 Kinnitage need 4 polti tugevasti teleri tagumisel küljel olevatesse aukudesse.

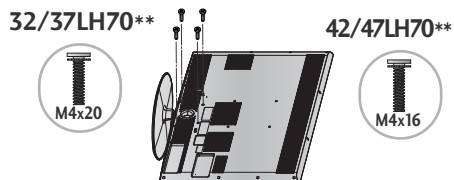

Ainult 26/32/37/42LH20,**

26/32LD3, 32/37/42/47LH3**, 32/37/42/47LH40**,
32/37/42/47LH49**, 32/37/42/47LH50**, 42/47LH90****

- 1 Asetage teler ettevaatlikult, ekraan allapoole, polsterdatud pinnale, et kaitsta ekraani vigastuste eest.

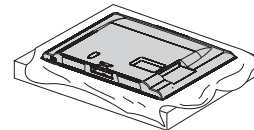

- 2 Ühendage teler näidatud viisil.

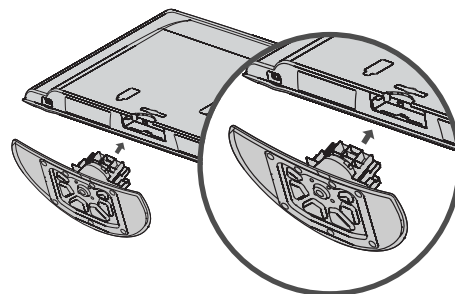

- 3 Kinnitage need 4 polti tugevasti teleri tagumisel küljel olevatesse aukudesse.

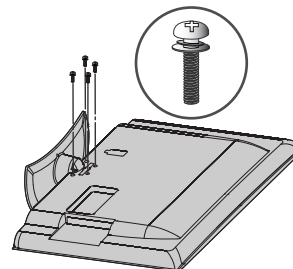

ETTEVALMISTUS

Ainult 19/22LH20**, 19/22LD3**

- 1 Asetage teler ettevaatlikult, ekraan allapoole, polsterdatud pinnale, et kaitsta ekraani vigastuste eest.

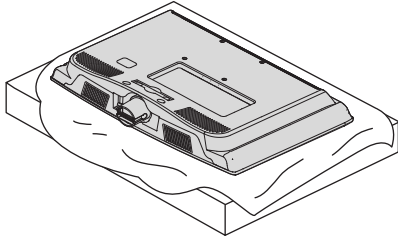

- 2 Ühendage teler näidatud viisil.

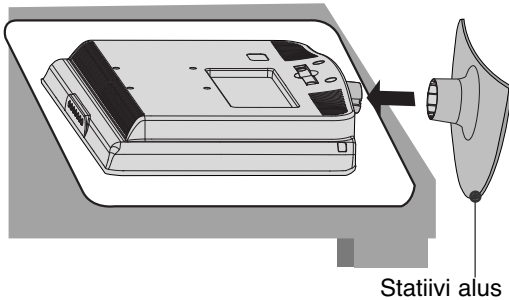

Statiivi alus

Ainult 50PS70**/50PS80**/
42/50PQ35**/42PQ65**/50PS65**

- 1 Asetage teler ettevaatlikult, ekraan allapoole, polsterdatud pinnale, et kaitsta ekraani vigastuste eest.

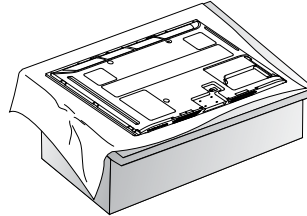

- 2 Ühendage teler näidatud viisil.

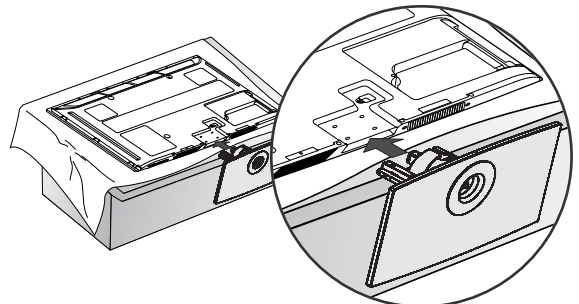

- 3 Kinnitage need 4 polti tugevasti teleri tagumisel küljel olevatesse aukudesse.

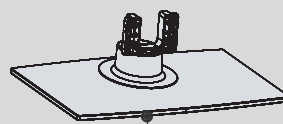
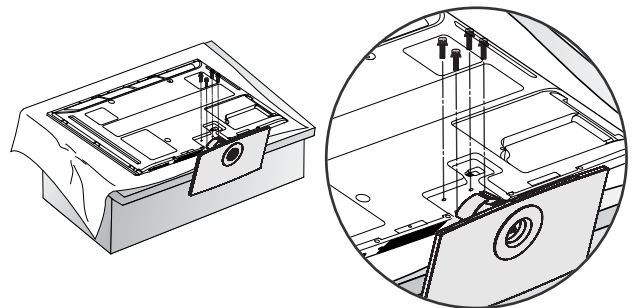

Esikülg

Statiivi kokku pannes veenduge, et eristate eesmise ja tagumise külje ja paneite statiivi õigesti kokku.

Ainult 19/22/26LU50**

- 1** Asetage teler ettevaatlikult, ekraan allapoole, polsterdatud pinnale, et kaitsta ekraani vigastuste eest.

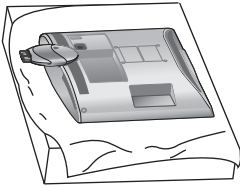

- 2** Kinnitage 2 või 3 polti kindlalt avadesse.

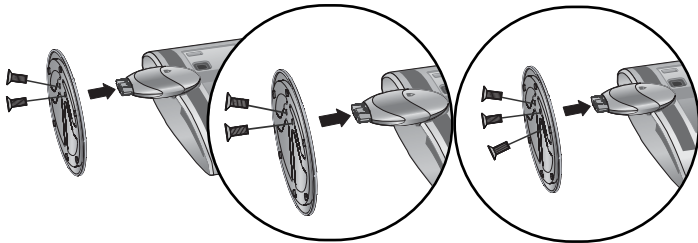

(Ainult 26LU50**)

Ainult 19/22LG31 **

- 1** Asetage teler ettevaatlikult, ekraan allapoole, polsterdatud pinnale, et kaitsta ekraani vigastuste eest.

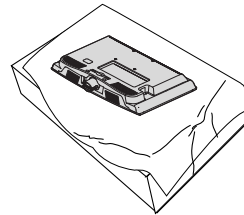

- 2** Ühendage aluse korpuse osad teleri tugijala põhjaga. Suruge aluse korpust tugijala põhjale, kuni kostab klõpsatus.

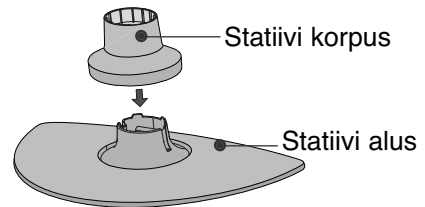

- 3** Ühendage teler näidatud viisil.

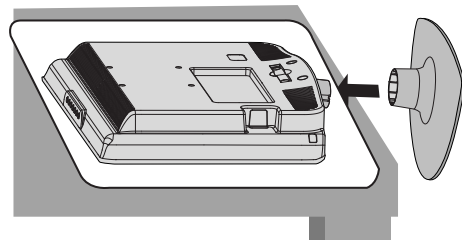

ETTEVALMISTUS

Ainult 32/37/42LF25**,
32/37/42LG2***, 32/37/42LG33**,
26LG31**, 32/42LF51**

- 1 Asetage teler ettevaatlikult, ekraan allapoole, polsterdatud pinnale, et kaitsta ekraani vigastuste eest.

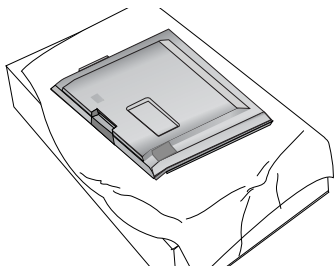

- 2 Ühendage aluse osad teleri põhjaga.

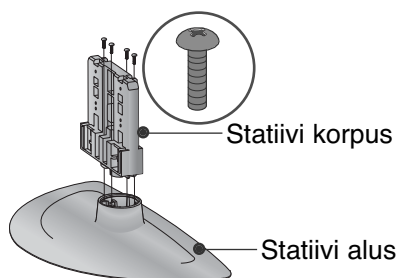

- 3 Ühendage teler näidatud viisil.

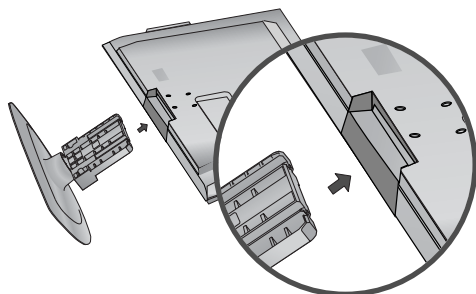

- 4 Kinnitage need 4 polti tugevasti teleri tagumisel küljel olevatesse aukudesse.

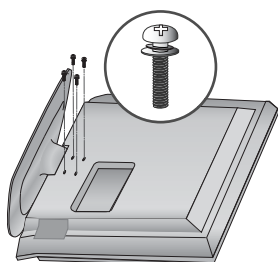

Ainult 19/22LU40**

- 1 Asetage teler ettevaatlikult, ekraan allapoole, polsterdatud pinnale, et kaitsta ekraani vigastuste eest.

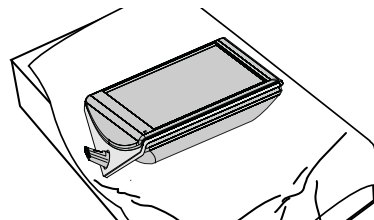

- 2 Kinnitage 3 polti, kasutades statiivi aluses olevaid avasid.

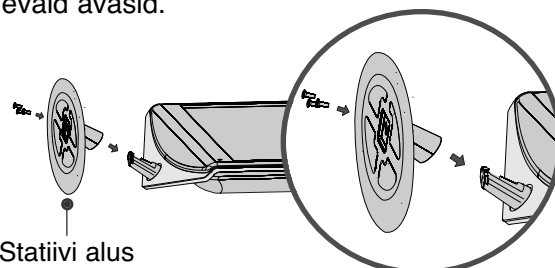

- 3 Ühendage tagumine statiiv teleriga.

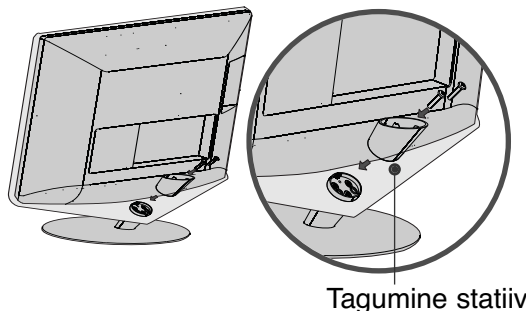

- 4 Paigaldage kate teleri tagumisele statiivile.

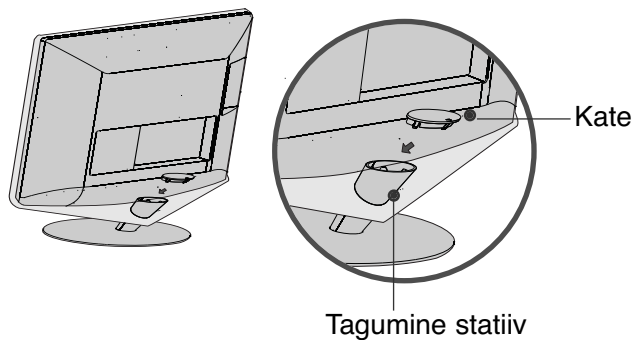

Statiivi lahtivõtmine

▪ Teie teler võib erineda pildil olevast.

Ainult 19/22LU40**

- 1 Asetage teler ettevaatlikult, ekraan allapoole, polsterdatud pinnale, et kaitsta ekraani vigastuste eest.

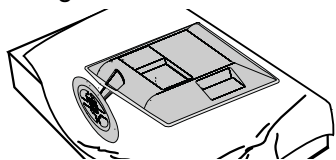

- 2 Eemaldage telerilt kate. Katte eemaldamiseks vajutage noolega näidatud suunas.

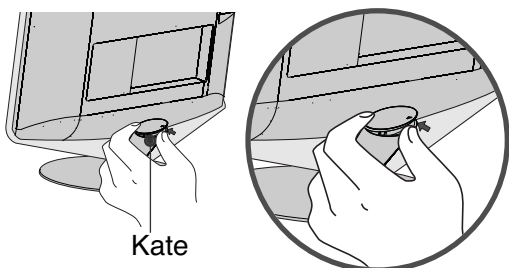

- 3 Keerake poldid lahti ja eemaldage tagumine statiiv teleri küljest.

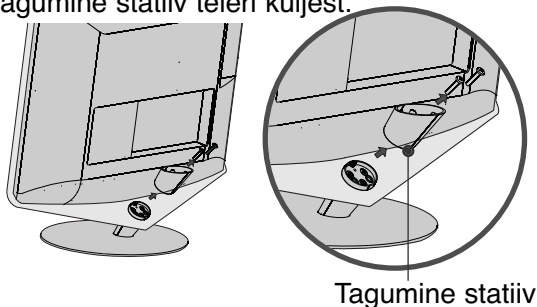

- 4 Keerake poldid lahti ja eemaldage statiivi alus teleri küljest.

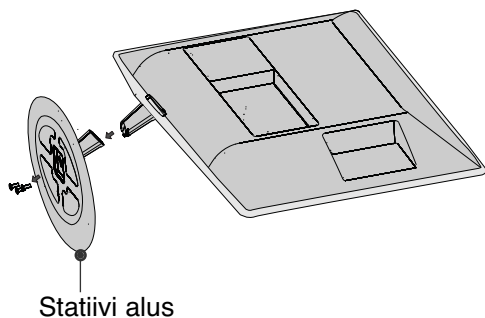

- 5 Keerake poldid lahti ja eemaldage statiiv teleri küljest.

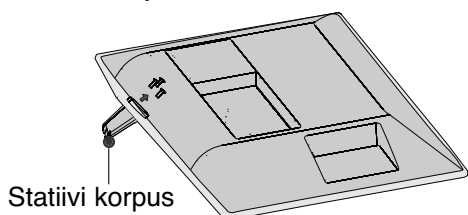

Ainult 19/22/26LU50**

- 1 Asetage teler ettevaatlikult, ekraan allapoole, polsterdatud pinnale, et kaitsta ekraani vigastuste eest.

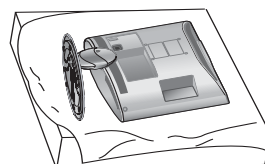

- 2 Vabastage poldid ning seejärel ühendage statiiv teleri küljest lahti.

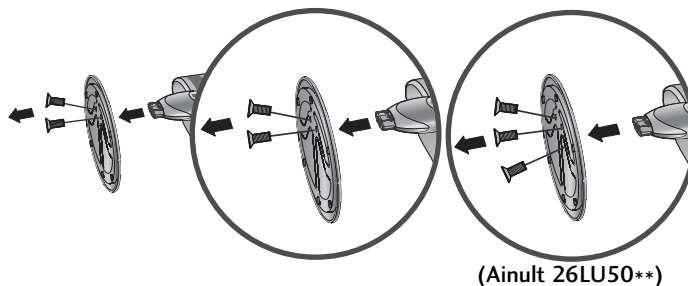

- 3 Keerake poldid teleri küljest lahti. Eemaldage kaane alus teleri küljest.

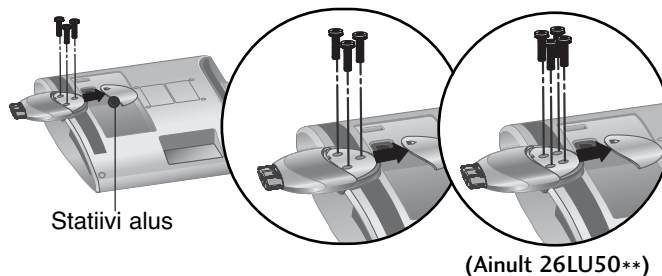

- 4 Eemaldage statiivi korpus teleri küljest.

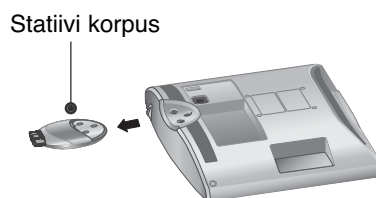

ETTEVALMISTUS

TELERI ALUSELE KINNITAMINE

(Ainult 26LG31**, 26LU50**, 32/37/42LF25**, 32/37/42LG2**, 32/37/42LG33**, 26/32/37/42LH20**, 26/32LD3**, 32/37/42LH3**, 32/37/42LH40**, 32/37/42LH49**, 32/37/42LH50**, 32/37LH70**, 42LH90**, 32/42LF51**)

- Teie teler võib erineda pildil olevast. Teler peab olema alusele kinnitatud, et seda ei saaks edasi-tagasi tõmmata, mis võib põhjustada toote vigastust või kahjustusi. Kasutada vaid lisatud kruvi.

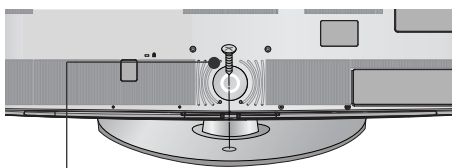

1 kruvi
(tootega kaasas)

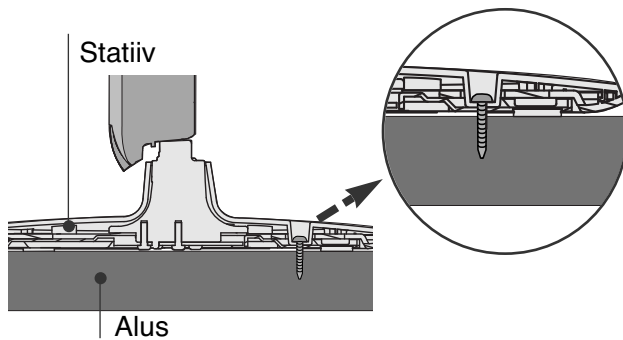

! HOIATUS

- Et vältida teleri ümberkukkumist, peab teler olema vastavalt paigaldusjuhendile kindlalt põran dale/seinale kinnitatud. Masina kallutamine, raputamine või kõigutamine võib põhjustada vigastust.

PAIGALDAMINE LAUALE VÕI TELERIKAPILE

Jätke piisava õhuringluse tagamiseks teleri kõikide osade ümber 10 cm vaba ruumi.

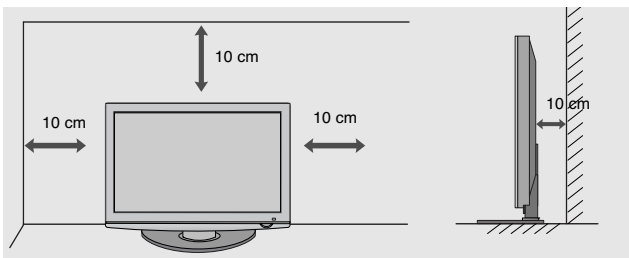

EKRAANI PAIGUTAMINE

(Ainult 19/22LH20**, 19/22LD3**, 19/22LG31**)

- Teie teler võib erineda pildil olevast.
- Reguleerige paneeli asendit erinevais suundades suurima mugavuse saavutamiseks.
- Kallutamise ulatus**

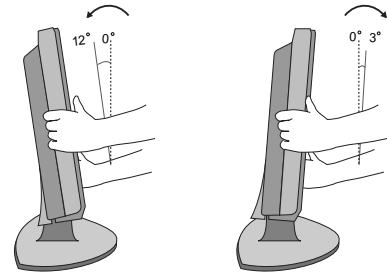

! MÄRKUS

- Järgmine mudel on fikseeritud statiivi tüüpi mudel ilma funktsioonideta Tilt (Kalluta) ja Swivel (Pööra), nii et tugev surve võib toodet kahjustada. -19/22/26LU50**, 19/22LU40**

KENSINGTONI TURVASÜSTEEM

- Seda funktsiooni kõigil mudelitel ei ole.
- Teie teler võib erineda pildil olevast.

Teler on varustatud Kensingtoni turvapistikuga tagapaneelil. Ühendage Kensingtoni turvasüsteemi kaabel nagu allpool näha. Üksikasjalikku teavet Kensingtoni turvasüsteemi paigaldamise ja kasutamise kohta leiate Kensingtoni turvasüsteemi kasutusjuhendist. Lisateabe saamiseks pöörduge Kensingtoni Interneti-lehe poole aadressil <http://www.kensington.com>. Kensington müüb turvasüsteemi hinnaliste elektroonikaseadmete jaoks, nagu sülearvutid ja vedelkristallprojektorid.

MÄRKUS:

- Kensingtoni turvasüsteem on valikuline lisaseade.

MÄRKUS:

- Kui teler tundub puudutamisel külm, siis võib sisselülitamisel tegemist olla mõningase "värelusega". See on normaalne, teleril ei ole midagi viga.
- Mõne minuti jooksul võib ekraan muutuda täpiliseks, kuhu ilmuvad pisikesed punased, rohelised või sinised täpid. Siiski ei mõjuta nad monitori talitlust kahjulikult.
- Vältige vedelkristallekraani puudutamist või sõrme(de) hoidmist ekraani peal pikemat aega. See võib põhjustada ajutisi moonutusi ekraanil.

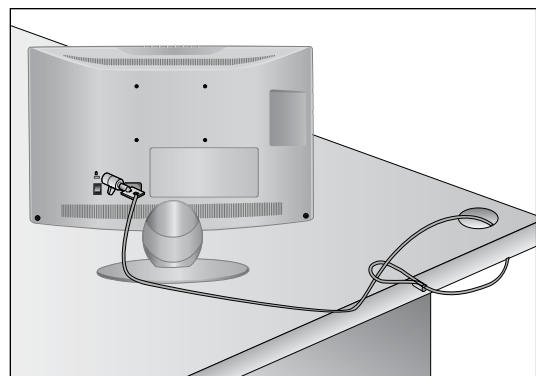

PAIGALDAMISNÕUANDED

- Ostke poest teleri turvalisuse parandamiseks ja teleri seinale kinnitamiseks vajalikud komponendid.
- Paigutage teler seina lähedale, et vältida selle ümbertõukamise ohtu.
- Juhendid allpool näitavad turvalisemat viisi teleri ülesseadmiseks, milleks on selle seina külge kinnitamine, vältimaks nõnda ümbertõukamise ohtu. See hoiab telerit ettepoole kukkumast ja vigastusi põhjustamast.
Samuti kaitseb see telerit vigastuste eest. Tagage, et lapsed teleril ei ronigi ega ripu.

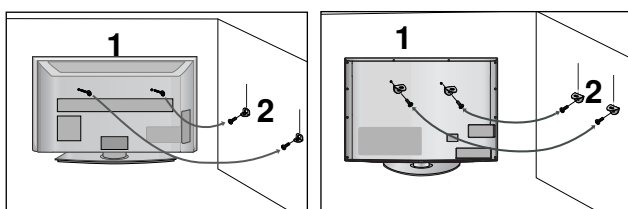

- 1 Kasutage toote seinale kinnitamiseks rõngaspolte või teleri konsooli ja polte, nagu joonisel näha. (Kui teie teleril on poldid aaskruvides, lõdvendage need.)
* Paigaldage rõngaspoldid või teleri konsooli poldid ja pingutage need ülemistes avades tugevasti kinni.
- 2 Kinnitage seinakonsool poltidega seinale. Sobitage seinale paigaldatud konsooli kõrgus.

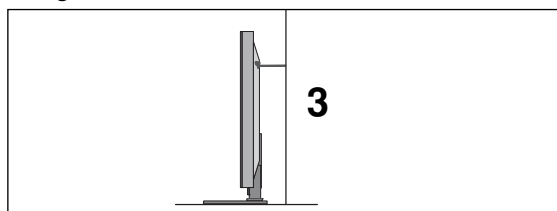

- 3 Kasutage toote kinnitamiseks tugevat trossi. Ohutum on siduda tross nii, et see paikneb toote ja seina vahel horisontaalselt.

! MÄRKUS

- ▶ Toote teisaldamisel mõnda teise kohta võtke kõigepealt tross lahti.
- ▶ Kasutage hoidikut või kappi, mis on toote suurust ja kaalu arvestades piisavalt tugev.
- ▶ Toote ohutuks kasutamiseks veenduge, et paigaldatud konsooli kõrgus vastab toote omale.

PÖÖRLEV ALUS

(Välja 19/22LH20**, 19/22LD3**, 19/22LU40**, 19/22/26LU50**, 19/22LG31**)

- Teie teler võib erineda pildil olevast. Pärast televiisori paigaldamist saate seda käsitsi kuni 20 kraadi võrra paremale või vasakule kohandada, et see sobiks paremini teie vaatepositsiooniga.

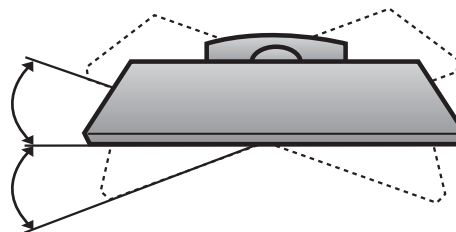

Statiivi tagumise kaane kasutamiseks

(Ainult 37/42/47LH70**)

- Teie teler võib erineda pildil olevast. Paigaldage statiivi tagumine kaas näidatud viisil.

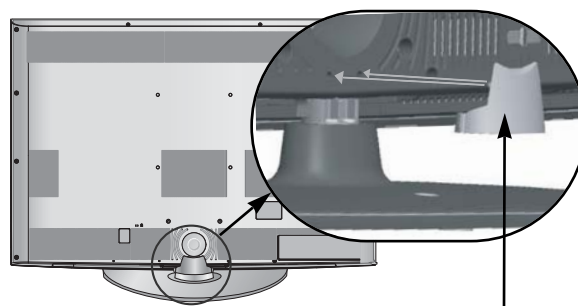

Statiivi tagumine kaas

Võtke nupp sõrmede vahele ja tõmmake seda.

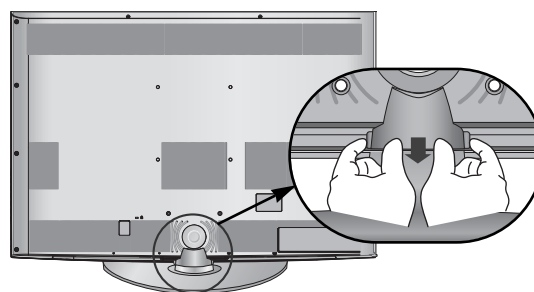

ETTEVALMISTUS

TAGAKATE JUHTMETE SEADMISEKS

■ Teie teler võib erineda pildil olevast.

LCD-TELERITE MUDELID : 19/22LH20, 19/22LD3**, 19/22LG31****

- 1** Ühendage kaablid vajaduse kohaselt.

Teavet lisaseadmete ühendamise kohta vaadake jaotisest Välisseadmete ühendamine.

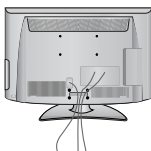

- 2** Ühendage KAABLIHOIDIK näidatud viisil.

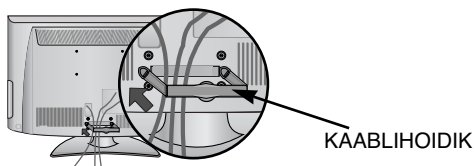

- 3** Kinnitage KAABLIHOIDIK, nagu joonisel näidatud.

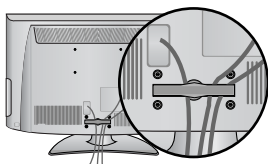

Kuidas eemaldada kaablihoidikut (LCD-TELERITE MUDELID : 19/22LH20, 19/22LD3**, 19/22LG31**)**

Hoidke KAABLIHOIDIKUT kahe käega ja tõmmake seda tagasi.

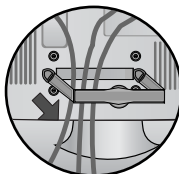

! MÄRKUS

- ▶ Ärge kasutage CABLE MANAGEMENT CLIP(KAABLIHOIDIKUT) teleri tõstmiseks.
- Kui toode kukub maha, võib see puruneda ning võite ka ennast vigastada.

LCD-TELERITE MUDELID / LED-VALGUSEGA LCD-TELERITE MUDELID :

32/37/42LF25, 32/37/42LG2***, 32/37/42LG33**, 26LG31**, 26/32/37/42LH20**, 26/32LD3**, 32/37/42/47LH3***, 32/37/42/47LH40**, 32/37/42/47LH49**, 32/37/42/47/55LH50**, 42/47LH90**, 32/42/47LF51****

- 1** Ühendage kaablid vajaduse kohaselt.

Teavet lisaseadmete ühendamise kohta vaadake jaotisest Välisseadmete ühendamine.

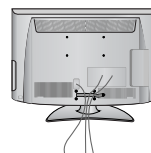

- 2** Avage KAABLIHOIDIK näidatud viisil.

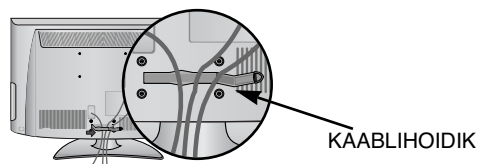

- 3** Kinnitage KAABLIHOIDIK, nagu joonisel näidatud.

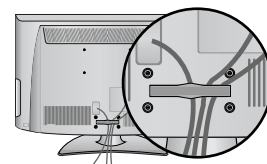

LCD-TELERITE MUDELID : 19/22LU40, 19/22/26LU50****

Pärast kaablite ühendamist paigaldage KAABLIHOIDIK näidatud viisil ja siduge kaablid kokku.

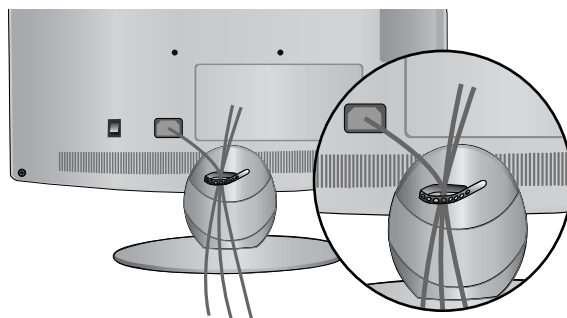

**LCD-TELERITE MUDELID :
32/37/42/47LH70****

- 1** Joondage auk KAABLIHOIDIKUGA.
Pöörake KAABLIHOIDIKUT näidatud viisil.
Märkus: kaablihoidikut kasutades võib sellele liigse jõu rakendamine toodet kahjustada.

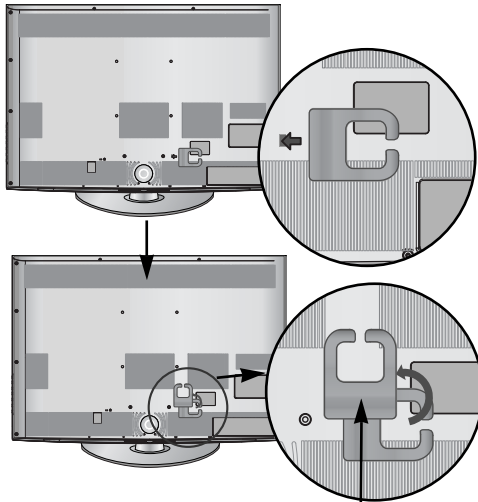

KAABLIHOIDIK

- 2** Ühendage kaablid vajaduse kohaselt. Teavet lisaseadmete ühendamise kohta vaadake jaotisest Välisseadmete ühendamine.

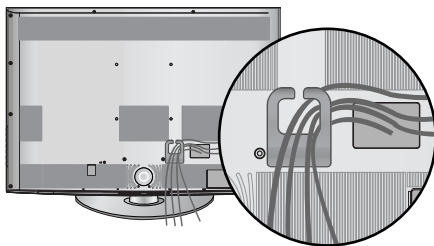

**Kuidas kinnitada toitekaablit
(Ainult 32/37/42/47LH70**)**

- 1** Kinnitage toitekaabel kaitsva kronsteini ja poldiga näidatud viisil. See aitab ära hoida toitekaabli juhusliku eemaldamise.

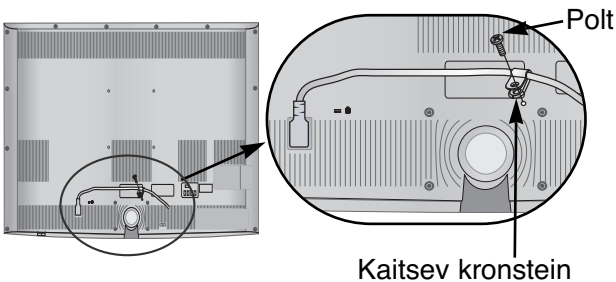

PLASMATELERITE MUDELID : 42/50PQ35,
42PQ65**, 50PS65****

Pärast kaablite vajalikul viisil ühendamist paigaldage KAABLIHOIDIK näidatud viisil ja kōitke kaablid kokku.

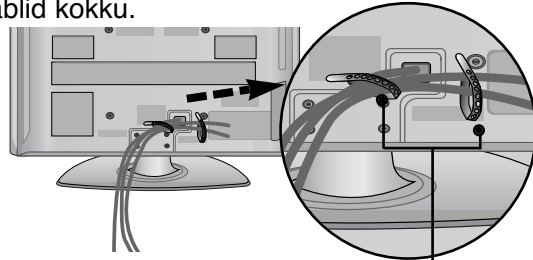

kaablihoidik

**PLASMATELERITE MUDELID
: 50/60PS70**, 50/60PS80****

- 1** Pärast kaablite vajalikul viisil ühendamist paigaldage KAABLIHOIDIK näidatud viisil ja kōitke kaablid kokku.
Ühendage kaablid vajaduse kohaselt. Teavet lisaseadmete ühendamise kohta vaadake jaotisest Välisseadmete ühendamine.

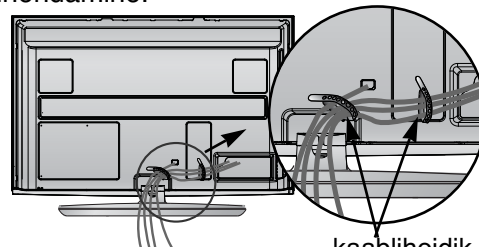

kaablihoidik

- 2** Ühendage KAABLIHOIDIK näidatud viisil.

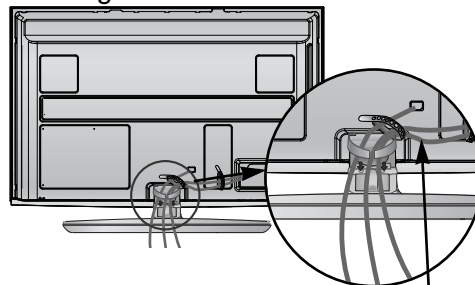

KAABLIHOIDIK

**Kuidas eemaldada kaablihoidikut
(Ainult 50/60PS70**, 50/60PS80**)**

Võtke CABLE MANAGEMENT CLIP(KAABLIHOIDIKUST) kahe käega kinni ja tõmmake seda ülespoole.

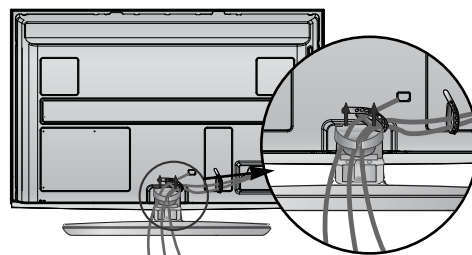

! MÄRKUS

- ▶ Ärge kasutage CABLE MANAGEMENT CLIP(KAABLIHOIDIKUT) teleri tõstmiseks.
- Kui toode kukub maha, võib see puruneda ning võite ka ennast vigastada.

ETTEVALMISTUS

KUI TE EI KASUTA LAUA TÜÜPI TELERIALUST

(Välja 19/22LU40**, 19/22/26LU50**)

- Teie teler võib erineda pildil olevast.
- Seinapaigalduskonsooli paigaldamisel kasutage kaitsekaant.

PLASMATELERITE MUDELID

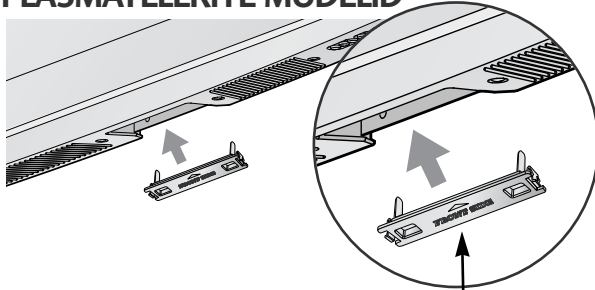

Kaitsekate

Ühendage KAITSEKATE teleriga. Kuulete klõpsatust.

LCD-TELERITE MUDELID / LED-VALGUSEGA LCD-TELERITE MUDELID

Ainult 32/37/42/47LH70**, 42/47LH90**

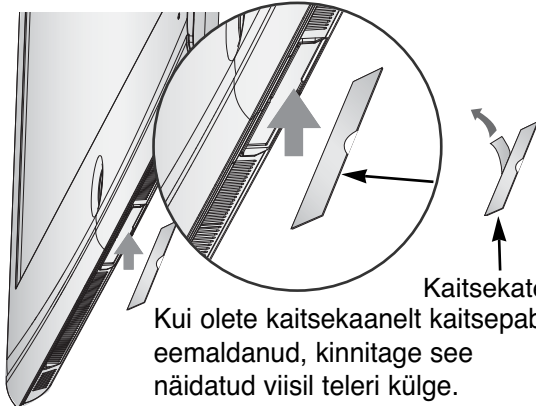

Kaitsekate

Kui olete kaitsekaanelt kaitsepaberi eemaldanud, kinnitage see näidatud viisil teleri külge.

Ainult 26/32/37/42LH20**, 26/32LD3**, 32/37/42/47LH3**, 32/37/42/47LH40**, 32/37/42/47LH49**, 32/37/42/47/55LH50**

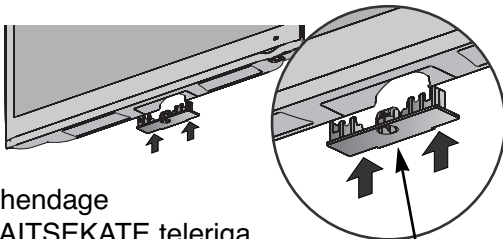

Kaitsekate

Ühendage KAITSEKATE teleriga. Kuulete klõpsatust.

Ainult 32/37/42LF25**, 32/37/42LG2**, 32/37/42LG33**, 26LG31**, 32/42/47LF51**

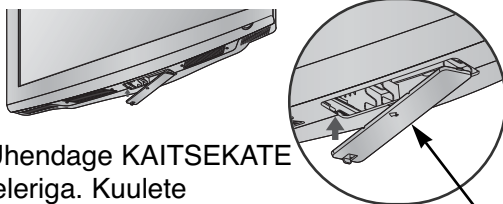

Kaitsekate

Ühendage KAITSEKATE teleriga. Kuulete klõpsatust.

Ainult 19/22LH20**, 19/22LD3**, 19/22LG31**

- 1 Asetage teler ettevaatlikult, ekraan allapoole, polsterdatud pinnale, et kaitsta ekraani vigastuste eest.

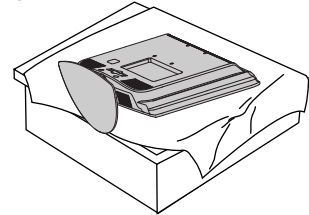

- 2 Keerake poldid teleri küljest lahti.

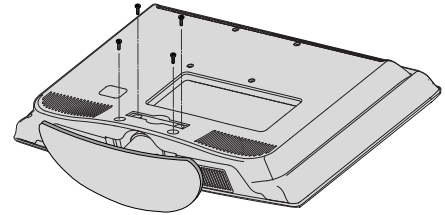

- 3 Eemaldage alus teleri küljest.

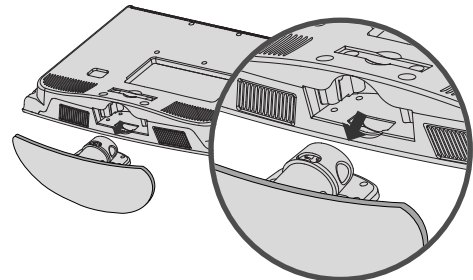

- 4 Sisestage kaitsekaas telerisse.

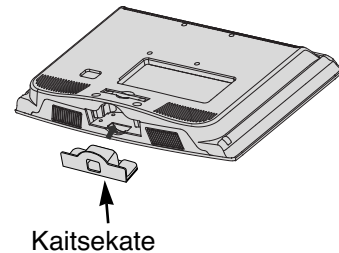

Kaitsekate

- 5 Kinnitage need 4 polti tugevasti teleri tagumisel küljel olevatesse aukudesse.

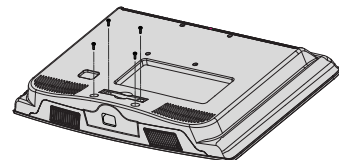

- Telerit saab paigaldada mitmesugusel viisil, nagu näiteks seinale, lauale jne.
- Teler on ette nähtud paigaldamiseks horisontaalasendisse.

MAANDUS

Ühendage kindlasti maandusjuhe, et vältida võimalikku elektrilööki. Kui sobivat maandusmeetodit pole käepärast, laske kvalifitseeritud elektrikul paigaldada eraldi kaitselüliti. Arge proovige seadet maandada telefonijuhtmete, piksevarraste või gaasitorudega ühendamise teel.

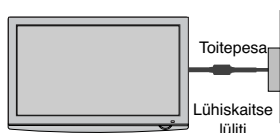

SEINAPAIGALDUS HORISONTAALPAIGALDUS

- Soovitame teleri seinale paigaldamiseks kasutada LG seinapaigalduskonsooli.
- Soovitame osta seinapaigalduskonsooli, mis vastab VESA standardile.
- LG soovib lasta konsooli seinale paigaldada kvalifitseeritud professionaalsel paigaldajal.
- Ühendage kõigepealt USB-pikendusjuhe USB IN (SISEND) terminali ja paigaldage seejärel seinale. (Ainult 32/37/42/47LH70**)

! MÄRKUS

- ▶ Paigaldamiseks sobib pöranda suhtes püstloodis tugev sein.
- ▶ Kui soovite teleri paigaldada lakke või kaldseinale, tuleks kasutada spetsiaalset seinapaigaldusalust.
- ▶ Seina pind, millele teler paigaldatakse, peaks olema teleri raskuse kandmiseks piisava tugevusega – nt betoon, naturaalne kivi, tellised või õonesplokki.
- ▶ Paigaldamisel kasutatavate kruvide tüüp ja pikkus sõltub kasutatavast seinapaigaldusalusest. Lisateavet leiab paigaldusalusega kaasas olevatest juhistest.
- ▶ LG ei vastuta vale paigaldamise tõttu tekkinud õnnetuste või esemete ja teleri kahjustuste eest:
 - kui on kasutatud VESA-le mittevastavat paigaldusalust;
 - kui paigalduskruvid on valesti kinnitatud, mistõttu teler on kukkunud ja inimesed on vigastunud;
 - kui ei ole järgitud soovitatud paigaldusmeetodit.

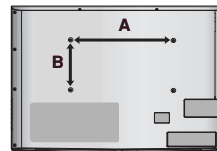
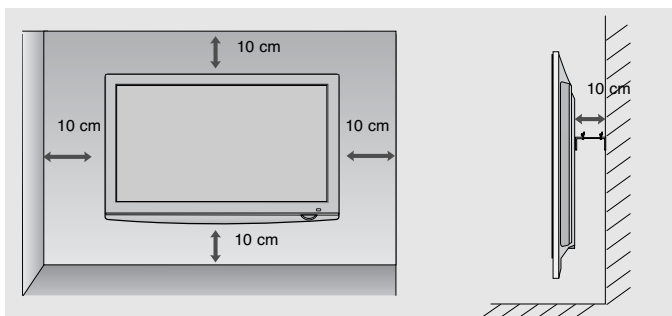

Model	VESA (A * B)	Standardn e kruvi	Kogus
19/22LU40**	100 * 100	M4	4
19/22LU50**	100 * 100	M4	4
26LU50**	200 * 100	M4	4
19/22LG31**	100 * 100	M4	4
26LG31**	200 * 100	M4	4
32LF25**	200 * 100	M4	4
37/42LF25**	200 * 200	M6	4
32LG2***	200 * 100	M4	4
37/42LG2***	200 * 200	M6	4
32LG33**	200 * 100	M4	4
37/42LG33**	200 * 200	M6	4
19/22LH20**	100 * 100	M4	4
26/32LH20**	200 * 100	M4	4
37/42LH20**	200 * 200	M6	4
19/22LD3**	100 * 100	M4	4
26/32LD3**	200 * 100	M4	4
32LH3***	200 * 100	M4	4
37/42/47LH3***	200 * 200	M6	4
32LH40**	200 * 100	M4	4
37/42/47LH40**	200 * 200	M6	4
32LH49**	200 * 100	M4	4
37/42/47LH49**	200 * 200	M6	4
32LH50**	200 * 100	M4	4
37/42/47LH50**	200 * 200	M6	4
55LH50**	400 * 400	M6	4
32LH70**	200 * 100	M4	4
37/42/47LH70**	200 * 200	M6	4
42/47LH90**	200 * 200	M6	4
32LF51**	200 * 100	M4	4
42/47LF51**	200 * 200	M6	4
50PS70**	400 * 400	M6	4
60PS70**	600 * 400	M8	4
50PS80**	400 * 400	M6	4
60PS80**	600 * 400	M8	4
42/50PQ35**	400 * 400	M6	4
42PQ65**	400 * 400	M6	4
50PS65**	400 * 400	M6	4

ETTEVALMISTUS

- Seadmete kahjustuste vältimiseks ärge mingil juhul ühendage ühtki toitejuhet enne, kui olete lõpetanud kõigi seadmete ühendamise.

ANTENNI ÜHENDAMINE

- Pildi optimaalse kvaliteedi tagamiseks reguleerige antenni suunda.
- Antenni kaablit ega muundurit tarnekomplektis ei ole.

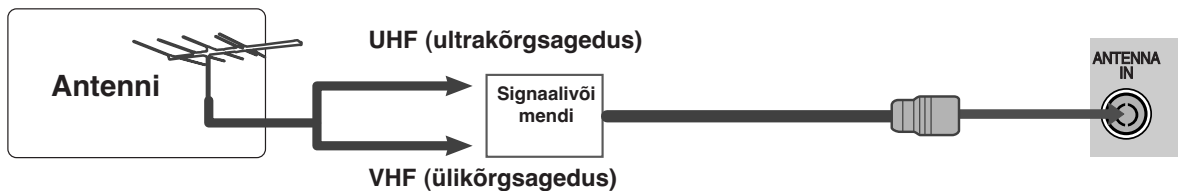
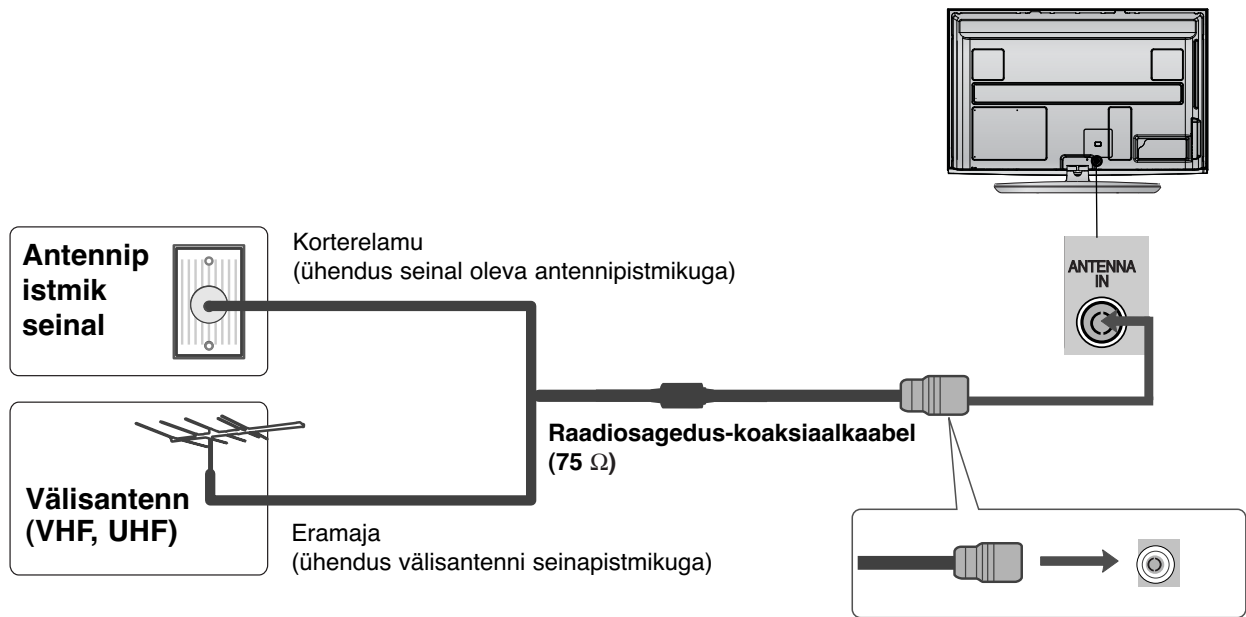

- Halvas levialas paigaldage parema pildikvaliteedi saamiseks antennivõimendi, nagu näha parempoolsel joonisel.
- Kui peate signaali poolitama kahe teleri jaoks, kasutage ühendamisel antennisignaali jaoturit.

FERRIITSÜDAMIKU KASUTAMINE (Seda funktsiooni kõigil mudelitel ei ole.)

Ferriitsüdamikku kasutatakse elektromagneetiliste lainete vähendamiseks ühendamisel toitekaabliga. Mida lähemal ferriitsüdamik toitepistikule on, seda tõhusam see on.

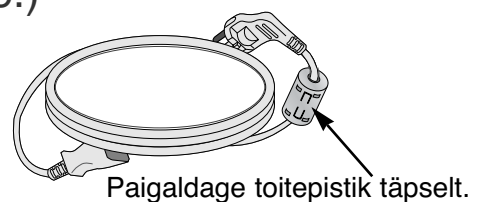

VÄLISSEADMETE HÄÄLESTUS

- Seadmete kahjustuste vältimiseks ärge mingil juhul ühendage ühtki toitejuhet enne, kui olete lõpetanud kõigi seadmete ühendamise.
- Selles peatükis VÄLISSEADMETE HÄÄLESTAMISE kohta kujutatakse joonistel peamiselt mudeleid 50/60PS70**, 50/60PS80**.
- Teie teler võib erineda pildil olevast.

HD VASTUVÕTJA HÄÄLESTUS

- See teler võtab vastu digitaalseid RF või kaabli kaudu saabuvasid signaale ilma välise digitaalpealiskarbita. Kui te aga võtate digitaalsignaale vastu digitaalpealiskarbist või mõnest muust välisdigitaalseadmest, tutvuge alltoodud joonisega.

Ühendamine komponentkaabliga

- 1 Ühendage digitaalpealiskarbi videoväljundid (Y, Pb, Pr) teleri pesaga **COMPONENT IN VIDEO** (KOMPOONENTSISENDI VIDEO).
- 2 Ühendage digitaalpealiskarbi audioväljund teleri pesaga **COMPONENT IN AUDIO** (KOMPOONENTSISENDI AUDIO).
- 3 Lülitage digitaalpealiskarp sisse. (Lisateavet leiate digitaalpealiskarbi kasutusjuhendist.)
- 4 Valige kaugjuhtimispuldi nupu **INPUT** (SISEND) abil sisendallikas **Component** (Komponent).

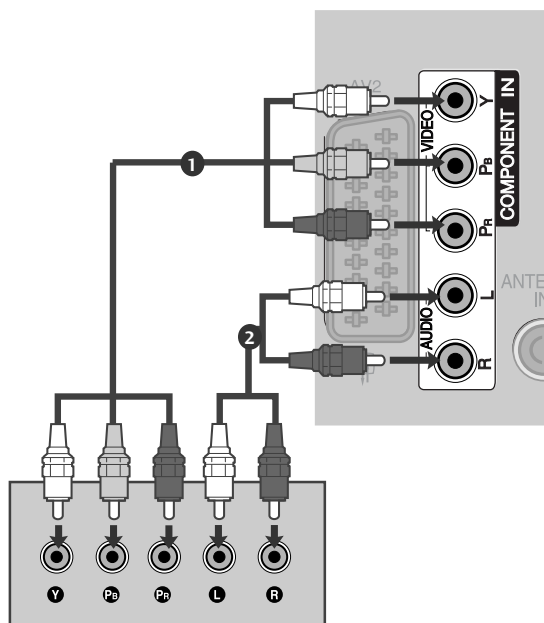

► HDMI-audio toetab vorminguid: Dolby Digital, PCM
DTS-audiovormingut ei toetata.

Signaal	Komponent	HDMI
480i/576i	○	X
480p/576p	○	○
720p/1080i	○	○
1080p	○	○
	(50 Hz / 60 Hz ainult)	(24 Hz / 30 Hz / 50 Hz / 60 Hz)

VÄLISSEADMETE HÄÄLESTUS

Ühendamine HDMI-kaabliga

- 1 Ühendage digitaalpealiskarbi HDMI-väljund teleri pesaga **HDMI/DVI IN 1**, **HDMI IN 2** (välja 19/22LH20**, 19/22LD3**, 19/22LG31**), **HDMI IN 3** (välja 19/22LU40**, 19/22LU50**, 19/22/26/32/37/42LH20**, 19/22/26/32LD3**, 32/37/42LF25**, 32/37/42LG2**, 32/37/42LG33**, 26LG31**) või **HDMI IN 4** (ainult 32/37/42/47LH49**, 32/37/42/47LH50**, 32/37/42/47LH70**, 42/47LH90**, 50/60PS70**, 50/60PS80**).
- 2 Lülitage digitaalpealiskarp sisse. (Lisateavet leiate digitaalpealiskarbi kasutusjuhendist.)
- 3 Valige kaugjuhtimispuldi nupu **INPUT** (SISEND) abil sisendallikas **HDMI1**, **HDMI2** (välja 19/22LH20**, 19/22LD3**, 19/22LG31**), **HDMI3** (välja 19/22LU40**, 19/22LU50**, 19/22/26/32/37/42LH20**, 19/22/26/32LD3**, 32/37/42LF25**, 32/37/42LG2**, 32/37/42LG33**, 26LG31**) või **HDMI4** (ainult 32/37/42/47LH49**, 32/37/42/47/55LH50**, 32/37/42/47LH70**, 42/47LH90**, 50/60PS70**, 50/60PS80**).

! MÄRKUS

- Kontrollige, et teie HDMI-kaabli versioon oleks 1.3 või uuem.

Kui HDMI-kaablid ei toeta HDMI versiooni 1.3, võib ette tulla pildi vilkumist või pole pilti üldse. Palun kasutage uusimaid kaableid, mis toetavad vähemalt HDMI versiooni 1.3.

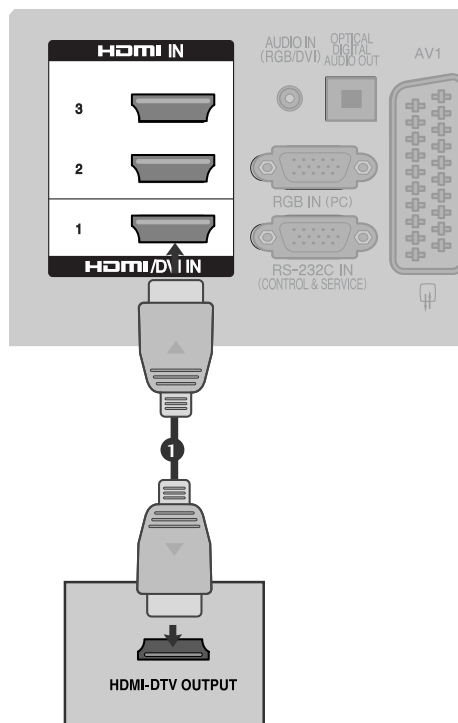

Ühendamine HDMI-DVI-kaabliga

- 1 Ühendage digitaalpealiskarbi DVI-väljund teleri pesaga **HDMI/DVI IN 1**.
- 2 Ühendage pealiskarbi audioväljundid teleri pesaga **AUDIO (RGB/DVI)**.
- 3 Lülitage digitaalpealiskarp sisse. Lisateavet leiate digitaalpealiskarbi kasutusjuhendist.
- 4 Valige kaugjuhtimispuldi nupu **INPUT** (SISEND) abil sisendallikas **HDMI1**.

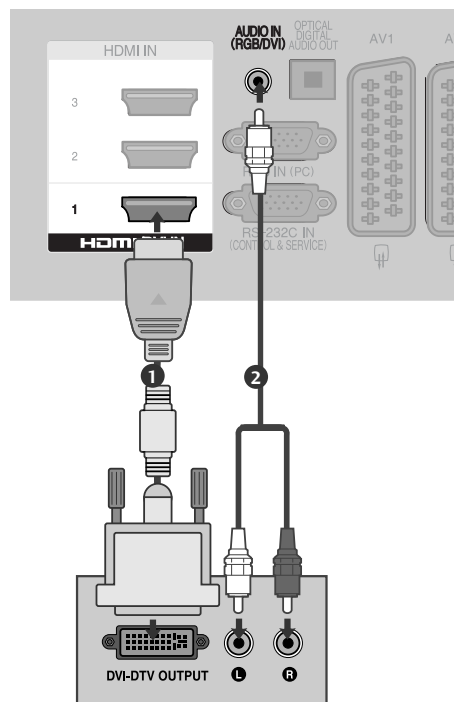

DVD-SEADME PAIGALDAMINE

Ühendamine komponentkaabliga

- 1 Ühendage DVD-seadme videoväljundid (Y, P_B, P_R) teleri pesaga **COMPONENT IN VIDEO** (KOMPONENTSISENDI VIDEO).
- 2 Ühendage DVD-seadme audioväljundid teleri pesaga **COMPONENT IN AUDIO** (KOMPONENTSISENDI AUDIO).
- 3 Lülitage DVD-mängija sisse ja sisestage DVD-plaat.
- 4 Valige kaugjuhtimispuldi nupu **INPUT** (SISEND) abil sisendallikas **Component** (Komponent).
- 5 Lisateavet leiate DVD-mängija kasutusjuhendist.

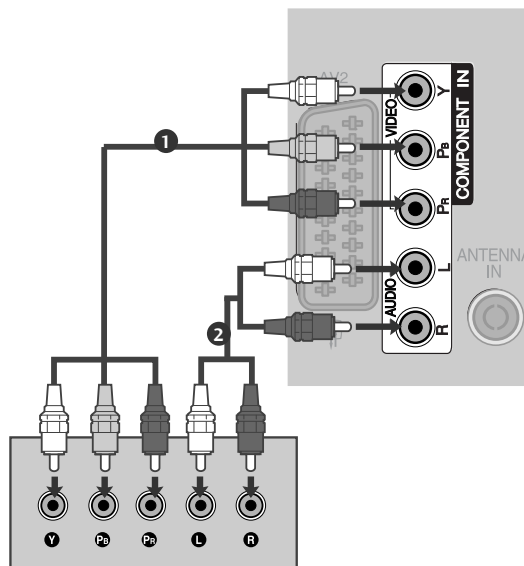

Komponentsisendpordid

Parema pildikvaliteedi saamiseks ühendage DVD-mängija komponentsisendportidega, nagu allpool näha.

Teleri komponentpordid	Y	P _B	P _R
DVD-mängija videoväljundpordid	Y	P _B	P _R
	Y	B-Y	R-Y
	Y	Cb	Cr
	Y	Pb	Pr

VÄLISSEADMETE HÄÄLESTUS

Ühendamine europistmikuga Euro Scart

- 1 Ühendage DVD-seadme pesa Euro Scart teleri pesaga Euro Scart **AV1**.
- 2 Lülitage DVD-mängija sisse ja sisestage DVD-plaat.
- 3 Valige kaugjuhtimispuldi nupu **INPUT (SISEND)** abil sisendallikas **AV1**.
- Kui ühendus on pesaga Euro Scart **AV2**, valige sisendallikaks **AV2**.
- 4 Lisateavet leiate DVD-mängija kasutusjuhendist.

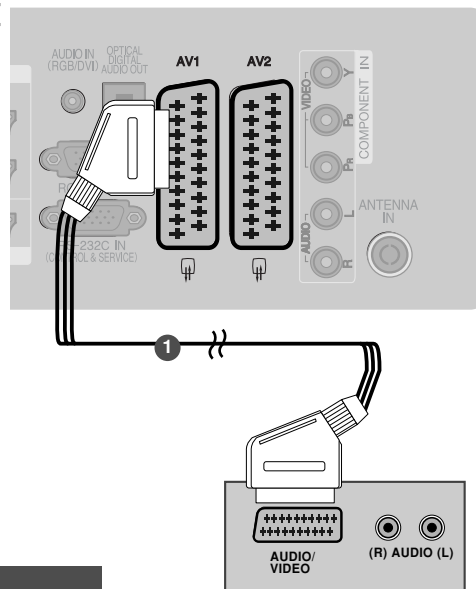

Scart	Sisend			Väljund
	Video	Audio	RGB	Video, Audio
AV1	O	O	O	Ainult analoog
AV2	O	O	X	Saadaolevad väljundid on analoog, DTV, AV1/2/3.

Praegune sisendi režiim	Väljundi tüüp	AV1 (teleriväljund)	AV2 (monitori väljund)	AV2 (Kui toimub DTV plaanitud salvestus, kasutades salvestusseadmeid.)
Digitaalteler		X	O	O
Analoogteler, AV1/3		O	O	O
Komponent/RGB		O	X	(Sisendrežiim on konverteeritud DTV-le.)
HDMI		X	X	
AV2		O	O	O

► Teleriväljund : Väljastab analoogteleri signaale. Monitori väljund: väljastab praegust ekraanipilti.

! MÄRKUS

► Kui soovite kasutada kaablit EURO Scart, peate kasutama varjestatud kaablit.

Ühendamine S-Video-kaabli abil

(Ainult 32/37/42/47LH70**, 50/60PS70**, 50/60PS80**, 42/50PQ35**, 42PQ65**, 50PS65**)

- 1 Ühendage DVD-seadme **S-VIDEO**-väljund teleri **S-VIDEO**-sisendiga.
- 2 Ühendage DVD-seadme audioväljundid teleri **AUDIO**-sisendiga.
- 3 Lülitage DVD-mängija sisse ja sisestage DVD-plaat.
- 4 Valige kaugjuhtimispuldi nupu **INPUT (SISEND)** abil sisendallikas **AV3**.
- 5 Lisateavet leiate DVD-mängija kasutusjuhendist.

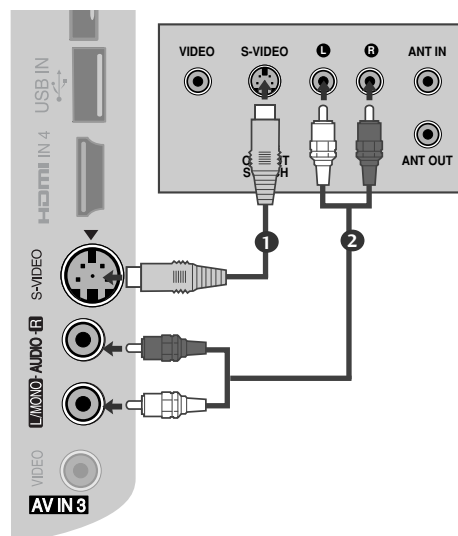

Ühendamine HDMI-kaabliga

- 1** Ühendage DVD-seadme HDMI-väljund teleri pesaga **HDMI/DVI IN 1**, **HDMI IN 2** (Välja 19/22LH20**, 19/22LD3**, 19/22LG31**), **HDMI IN 3** (Välja 19/22LU40**, 19/22LU50**, 19/22/26/32/37/42LH20**, 19/22/26/32LD3**, 32/37/42LF25**, 32/37/42LG2**, 32/37/42LG33**, 26LG31**) või **HDMI IN 4** (Ainult 32/37/42/47LH49**, 32/37/42/47/55LH50**, 32/37/42/47LH70**, 42/47LH90**, 50/60PS70**, 50/60PS80**).
- 2** Valige kaugjuhtimispuldi nupu **INPUT (SISEND)** abil sisendallikas **HDMI1**, **HDMI2** (Välja 19/22LH20**, 19/22LD3**, 19/22LG31**), **HDMI3** (Välja 19/22LU40**, 19/22LU50**, 19/22/26/32/37/42LH20**, 19/22/26/32LD3**, 32/37/42LF25**, 32/37/42LG2**, 32/37/42LG33**, 26LG31**) või **HDMI4** (Ainult 32/37/42/47LH49**, 32/37/42/47/55LH50**, 32/37/42/47LH70**, 42/47LH90**, 50/60PS70**, 50/60PS80**).
- 3** Lisateavet leiate DVD-mängija kasutusjuhendist.

! MÄRKUS

- ▶ HDMI-kaabli abil võib teler samaaegselt vastu võtta video- ja audiosignaali.
- ▶ Kui DVD-seade ei toeta funktsiooni Auto HDMI, siis peate vastavalt häälestama väljunderaldusvõime.
- ▶ Kontrollige, et teie HDMI-kaabli versioon oleks 1.3 või uuem.

Kui HDMI-kaablid ei toeta HDMI versiooni 1.3, võib ette tulla pildi vilkumist või pole pilti üldse. Palun kasutage uusimaid kaableid, mis toetavad vähemalt HDMI versiooni 1.3.

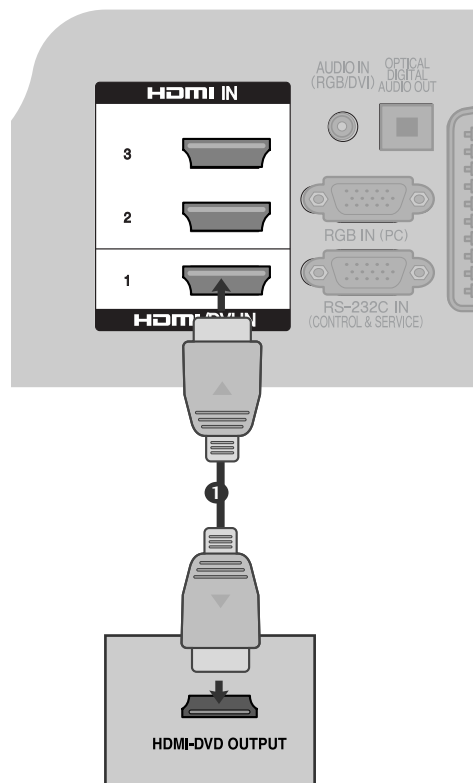

VÄLISSEADMETE HÄÄLESTUS

VIDEOMAGNETOFONI (VCR) PAIGALDAMINE

- Pildimüra (häirete) vältimiseks jätke videomagnetofoni ja teleri vahele piisav vahemaa.

When connecting with a RF Cable(Ühendamine RF kaabliga)

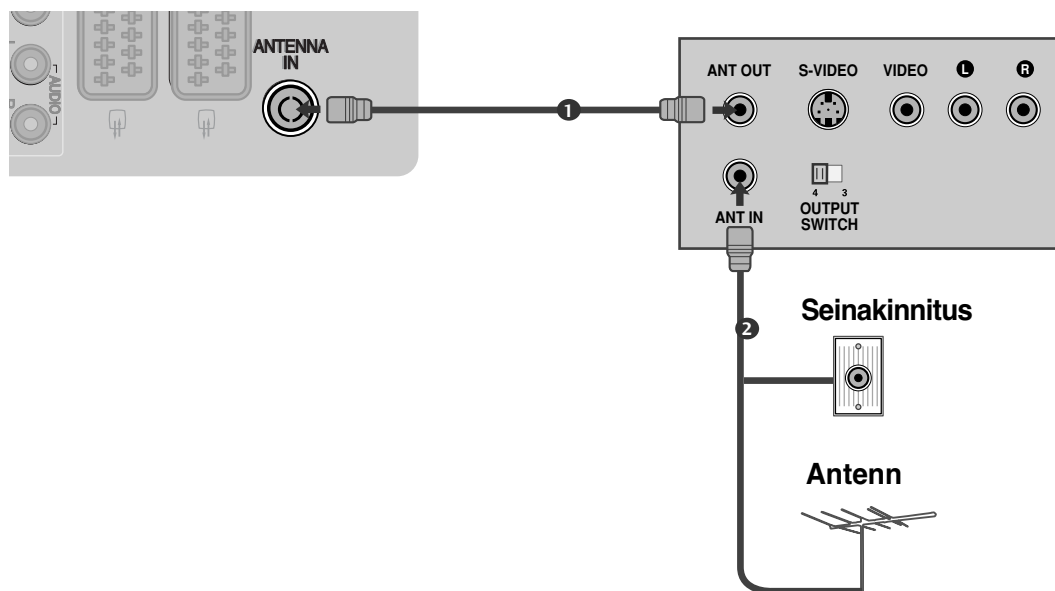

- 1 Ühendage videomagnetofoni (VCR) pesa **ANT OUT** (ANTENN VÄLJA) teleri pesaga **ANTENNA IN** (ANTENN SISSE).
- 2 Ühendage antennikaabel videomagnetofoni (VCR) pesaga **ANT IN** (ANTENN SISSE).
- 3 Vajutage videomagnetofoni nuppu **PLAY** (ESITA) ja sobitage teleri ja videomagnetofoni vastavad programmid.

Ühendamine europistmikuga Euro Scart

- 1 Ühendage videomagnetofoni (VCR) pesa Euro Scart teleri pesaga Euro Scart **AV1**.
- 2 Pistke videokassett magnetofoni ja vajutage nuppu PLAY (ESITA). Lisateavet leiate videomagnetofoni kasutusjuhendist.
- 3 Valige kaugjuhtimispuldi nupu **INPUT (SISEND)** abil sisendallikas **AV1**.
- 4 Kui ühendus on pesaga Euro Scart **AV2**, valige sisendallikaks **AV2**.

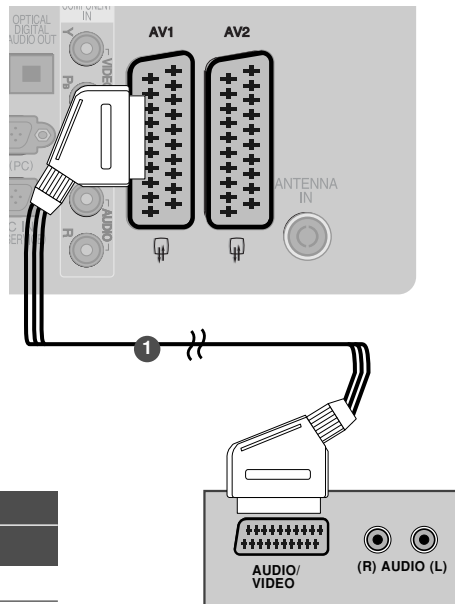

Scart	Sisend			Väljund
	Video	Audio	RGB	Video, Audio
AV1	O	O	O	Ainult analoog
AV2	O	O	X	Saadaolevad väljundid on analoog, DTV, AV1/2/3.

Praegune sisendi režiim	Väljundi tüüp	AV1 (teleriväljund)	AV2 (monitori väljund)	AV2 (Kui toimub DTV plaanitud salvestus, kasutades salvestusseadmeid.)
		Digitaalteler	X	O
Analoogteler, AV1/3	O	O	O	
Komponent/RGB	O	X	(Sisendrežiim on konverteeritud DTV-le.)	
HDMI	X	X		
AV2	O	O	O	

► Teleriväljund : Väljastab analoogteleri signaale. Monitori väljund: väljastab praegust ekraanipilti.

! MÄRKUS

- Kui soovite kasutada kaablit EURO Scart, peate kasutama varjestatud kaablit.

Ühendamine RCA-kaabliga

(Välja 19/22LU40**, 19/22LU50**, 19/22LH20**, 19/22LD3**, 19/22LG31 **, 32/37/42LF25**)

- 1 Ühendage teleri ja videomagnetofoni AUDIO-VIDEO-pesad. Jälgige pistikute värve (video = kollane, vasakpoolne audio = valge, parempoolne audio = punane).
- 2 Pistke videokassett magnetofoni ja vajutage nuppu PLAY (ESITA). Lisateavet leiate videomagnetofoni kasutusjuhendist.
- 3 Valige kaugjuhtimispuldi nupu **INPUT (SISEND)** abil sisendallikas **AV3**.

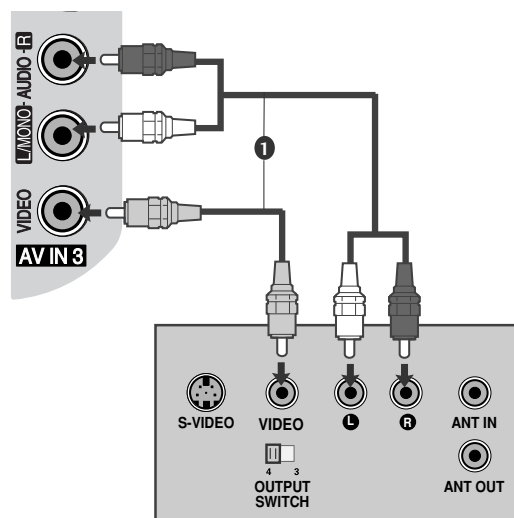

! MÄRKUS

- Kui teil on monovideomagnetofon, ühendage videomagnetofoni audiokaabel teleri pistikupessa **AUDIO L/MONO**.

VÄLISSEADMETE HÄÄLESTUS

Ühendamine S-Video-kaabli abil

(Ainult 32/37/42/47LH70**, 50/60PS70**, 50/60PS80**, 42/50PQ35**, 42PQ65**, 50PS65**)

- 1 Ühendage videomagnetofoni **S-VIDEO**-väljund teleri S-VIDEO-sisendiga. Pildi kvaliteet on tavalise liit-sisendiga (RCA-kaabliga) võrreldes parem.
- 2 Ühendage videomagnetofoni audioväljund teleri **AUDIO**-sisendiga.
- 3 Pistke videokassett magnetofoni ja vajutage nuppu **PLAY (ESITA)**. Lisateavet leiate videomagnetofoni kasutusjuhendist.
- 4 Valige kaugjuhtimispuldi nupu **INPUT (SISEND)** abil sisendallikas **AV3**.

! MÄRKUS

- ▶ Kui S-VIDEO- ja VIDEO-pesa on samaaegselt ühendatud videomagnetofoniga (S-VHS VCR), siis saab vastu võtta vaid S-VIDEO-signaali.

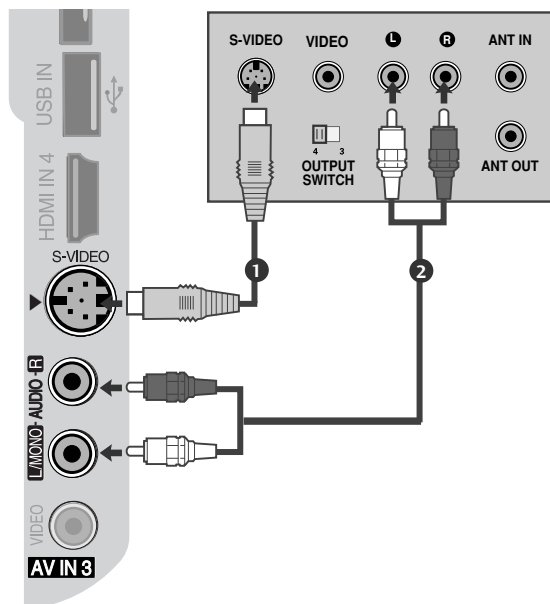

CI MOODULI SISESTAMINE

- Šifreeritud (tasuliste) teenuste vaatamiseks digitaalses TV-režiimis.
- See funktsioon pole kõikides maades kasutusel.

- 1 Sisestage CI moodul televiisori PCMCIA (Personal Computer Memory Card International Association) kaardipesa.

Üksikasju vaadake lk 77.

! MÄRKUS

- ▶ Kontrollige, kas CI-moodul on PCMCIA kaardipesasse sisestatud õiges suunas. Kui moodul ei ole õigesti sisestatud, võib see telerit ja PCMCIA kaardipesa kahjustada.

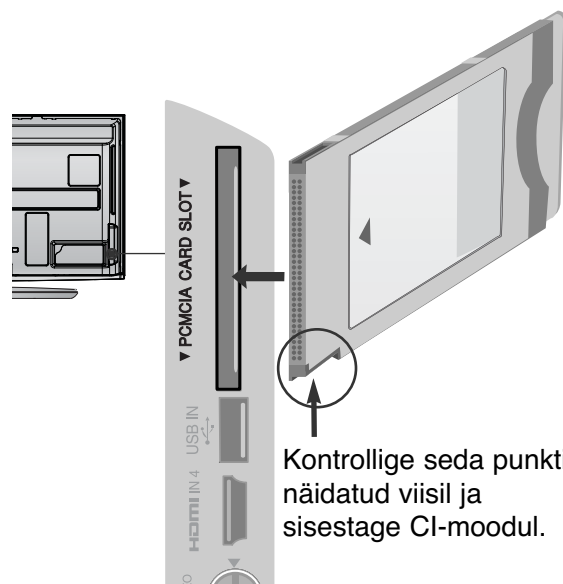

Kontrollige seda punkti näidatud viisil ja sisestage CI-moodul.

DIGITAALSE AUDIOVÄLJUNDI SEADISTUS

Digitaalse audioväljundi (optiline) pordi kaudu saatke televiisori audio välisesse audioseadmesse. Kui soovite nautida digitaalset edastust läbi 5.1-kanali kõlarite, ühendage teleri taga olev OPTICAL DIGITAL AUDIO OUT-terminal (optilise digitaalse audioväljundi terminal) DVD kodukinoga (või võimendiga).

- 1 Ühendage optilise kaabli üks ots televiisori digitaalse audioväljundi (optiline) porti.
- 2 Ühendage optilise kaabli teine ots audiovarustuse digitaalsesse audiosisendisse (optiline).
- 3 Seadke AUDIO-menüüs "TV Speaker option - Off" (TV kõlar – väljas). (► lk 132). Kasutamiseks vaadake väliste audioseadmete käsiraamatut.

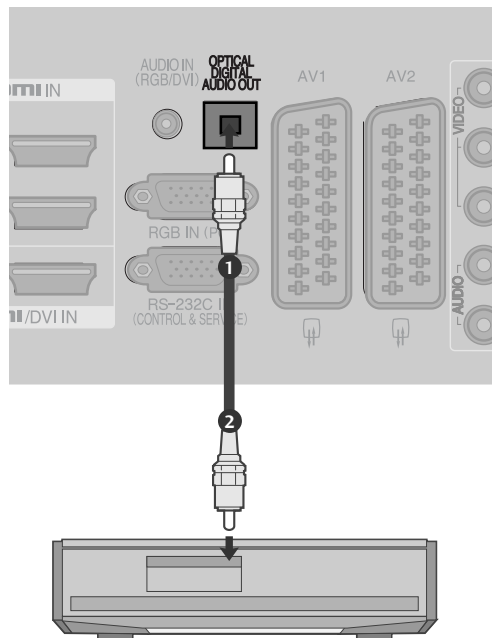

⚠ ETTEVAATUST

- Ärge vaadake optilise väljundpordi sisse. Laserkiirde vaatamine võib teie nägemist kahjustada.

KÕRVAKLAPPIDE SEADISTUS

(Välja 50/60PS70**, 50/60PS80**, 42/50PQ35**, 42PQ65**, 50PS65**)

Saate heli läbi kõrvaklappide kuulata.

- 1 Sisestage kõrvaklapid kõrvaklapi pesasse.
- 2 Kõrvaklappide helitugevuse reguleerimiseks vajutage nuppu + või -. Kui vajutate nuppu MUTE (HÄÄLETU), lülitub kõrvaklappide heli välja.

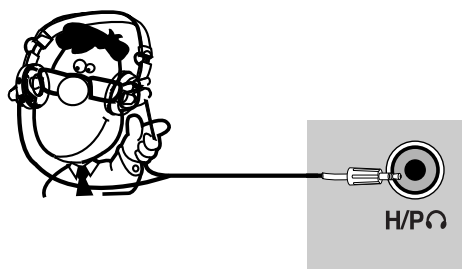

! MÄRKUS

- Menüü AUDIO valikuid ei saa kõrvaklappide ühendamisel kasutada.
- Muutes suvandit AV MODE (AV-režiim) sel ajal, kui kõrvaklapid on ühendatud, rakendatakse muudatust vaid videole ja mitte helile.
- Funktsioon optiline digitaalne heliväljund ei ole kõrvaklappide ühendamisel saadaval.

VÄLISSEADMETE HÄÄLESTUS

MUU AV-ALLIKA HÄÄLESTUS

(Välja 19/22LU40**, 19/22LU50**, 19/22LH20**, 19/22LD3**, 19/22LG31 **, 32/37/42LF25**)

Helivideokaamera

Videomänguseade

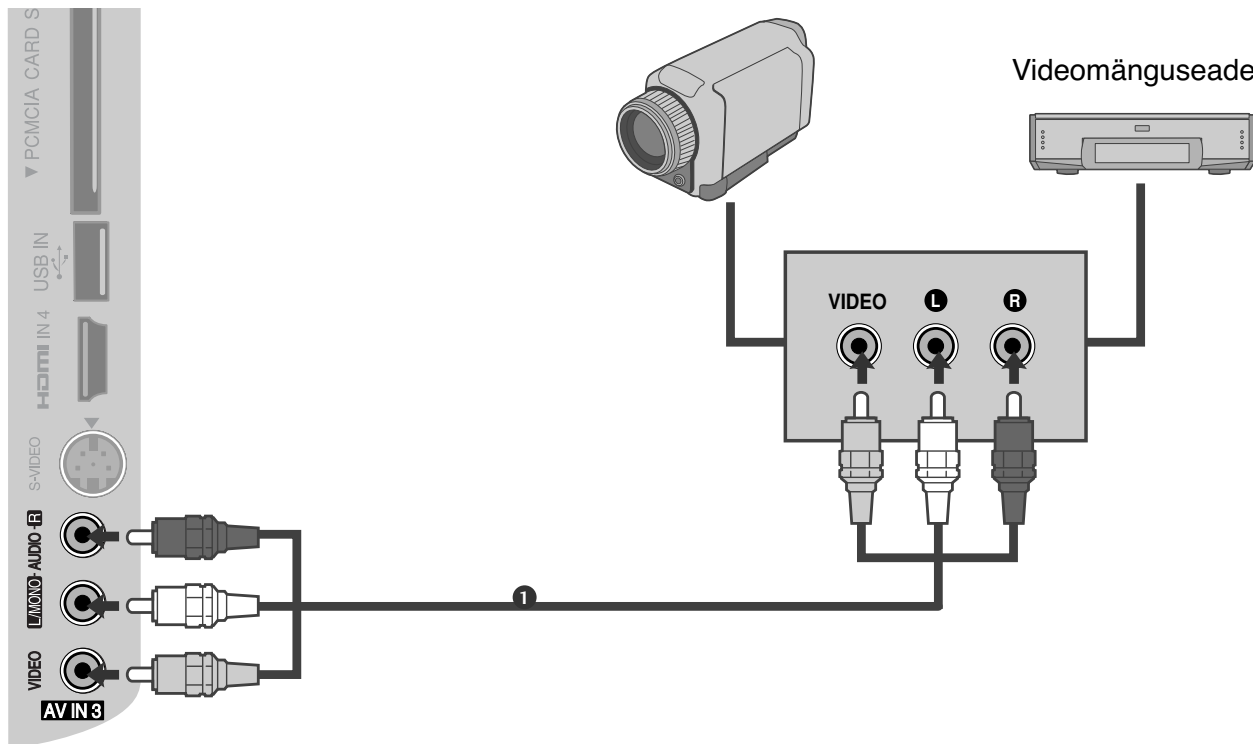

VÄLISSEADMETE HÄÄLESTUS

- 1 Ühendage teleri ja välisseadme AUDIO-VIDEO-pesad. Jälgige pistikute värve (video = kollane, vasakpoolne audio = valge, parempoolne audio = punane).
- 2 Valige kaugjuhtimispuldi nupu **INPUT** (SISEND) abil sisendallikas **AV3**.
- 3 Kasutage vastavat välisseadet.
Lisateavet leiate välisseadme kasutusjuhendist.

USB-SISSE HÄÄLESTUS

(Välja 19/22LU40**, 19/22/26LU50**, 32/37/42LF25**, 32/37/42LG2***, 32/37/42LG33**, 19/22/26LG31 **, 19/22/26/32/37/42LH20**, 19/22/26/32LD3**, 32/37/42/47LH3***, 32/42/47LF51 **)

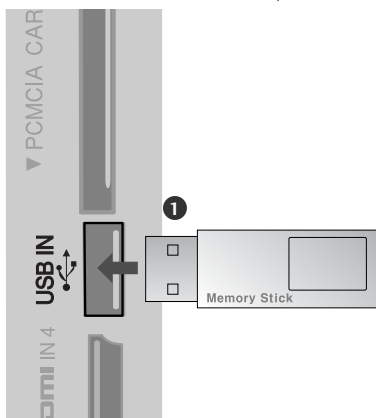

-
- 1 Ühendage USB-seade USB-sisestuspesaga, mis asub teleri küljel.
.....
 - 2 Pärast USB-sisestuspesade ühendamist kasutage DVR-funktsiooni. (lk 96)
-

VÄLISSEADMETE HÄÄLESTUS

PERSONAALARVUTI (PC) HÄÄLESTAMINE

Sellel teleril on isehäälestusfunktsioon, mis tähendab, et personaalarvuti kohandub ise teleri sätetega.

Ühendamine 15-viigulise D-sub-kaabliga

- 1 Ühendage personaalarvuti RGB-väljund teleri pesaga **RGB IN (PC)**.
- 2 Ühendage pealiskarbi audioväljundid teleri pesaga **AUDIO IN (RGB/DVI)**.
- 3 Lülitage personaalarvuti ja teler sisse.
- 4 Valige kaugjuhtimispuldi nupu **INPUT (SISEND)** abil sisendallikas **RGB**.

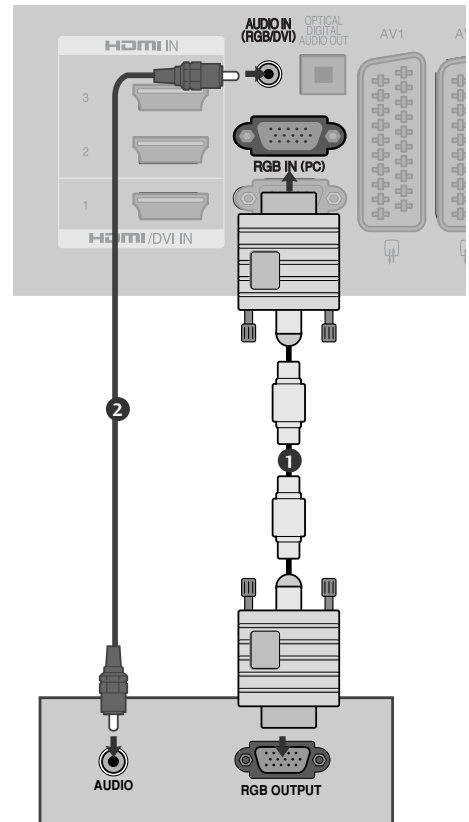

Ühendamine HDMI-DVI-kaabliga

- 1 Ühendage personaalarvuti DVI-väljund seadme **HDMI/DVI IN 1** pesasse.
- 2 Ühendage pealiskarbi audioväljundid teleri pesaga **AUDIO IN (RGB/DVI)**.
- 3 Lülitage personaalarvuti ja teler sisse.
- 4 Valige kaugjuhtimispuldi nupu **INPUT (SISEND)** abil sisendallikas **HDMI1**.

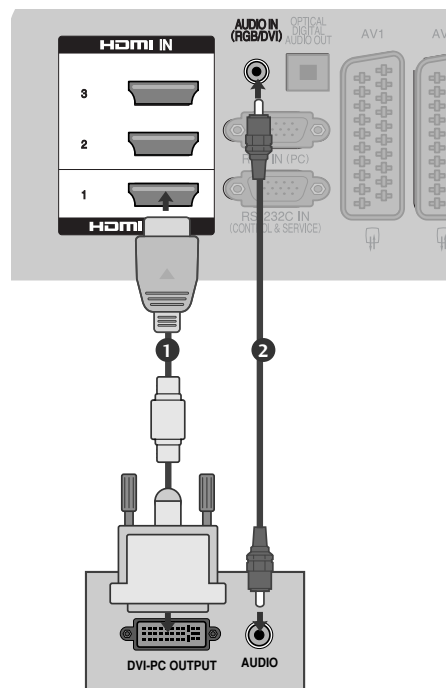

VÄLISSEADMETE HÄÄLESTUS

Kuva toetatav eraldusvõime (RGB-PC-režiim)

PLASMATELERITE MUDELID

RGB-PC, HDMI/DVI-PC režiim

Eraldusvõime	Horisontaalsagedus (kHz)	Vertikaalsagedus (Hz)
720x400	31,468	70,08
640x480	31,469	59,94
800x600	37,879	60,31
1024x768	48,363	60,00
1280x768	47,78	59,87
1360x768	47,72	59,80
1920x1080	66,587	59,934
1280x1024	63,98	60,02
1400x1050	65,317	59,979

(Välja 42/50PQ35**, 42PQ65**)

HDMI/DVI-DTV režiim

Eraldusvõime	Horisontaalsagedus (kHz)	Vertikaalsagedus (Hz)
640x480	31,649	59,94
	31,469	60
720x480	31,47	59,94
	31,50	60
720x576	31,25	50,00
1280x720	37,50	50,00
	44,96	59,94
	45,00	60
1920x1080	28,125	50,00
	33,72	59,94
	33,75	60
	27,00	24,00
	33,750	30
	56,25	50,00
	67,433	59,94
	67,50	60

VÄLISSEADMETE HÄÄLESTUS

LCD-TELERITE MUDELID / LED-VALGUSEGA LCD-TELERITE MUDELID

RGB-PC, HDMI/DVI-PC režiim

Eraldusvõime	Horisontaalsagedus (kHz)	Vertikaalsagedus (Hz)
720x400	31,468	70,08
640x480	31,469	59,94
800x600	37,879	60,31
1024x768	48,363	60,00
1280x768	47,78	59,87
1360x768	47,72	59,80
1280x1024	63,595	60,00
1920x1080 (RGB-PC)	66,587	59,93
1920x1080 (HDMI-PC)	67,5	60,00
1440x900	55,5	59,90
1400x1050	64,744	59,948
1680x1050	65,16	59,94

(Välja 19/22LU40**, 19LU50**, 19/22/26/32/37/42LH20**, 19/22/26/32LD3**, 32/37/42LG2**, 32/37/42LG33**, 26LG31**)

(Välja 19/22LU40**, 19LU50**, 19/22/26/32/37/42LH20**, 19/22/26/32LD3**, 32/37/42LG2**, 32/37/42LG33**, 19/22/26LG31**)

(Ainult 19LG31**)

(Ainult 22LG31**)

HDMI/DVI-DTV režiim

Eraldusvõime	Horisontaalsagedus (kHz)	Vertikaalsagedus (Hz)
720x480	31,469/31,5	59,94/60
720x576	31,25	50
1280x720	37,5	50
	44,96/45	59,94/60
1920x1080	33,72/33,75	59,94/60
	28,125	50
	26,97/27	23,97/24
	33,716/33,75	29,976/30,00
	56,25	50
	67,43/67,5	59,94/60

! MÄRKUS

- ▶ Vältige liikumatu pildi pikaajalist hoidmist teleri ekraanil. Liikumatu kinnispildi jälgend võib püsivalt ekraanile jääda; võimaluse korral kasutage ekraanisäästjat.
- ▶ PC-režiimis võib esineda teatud müra olenevalt eraldusvõimest, vertikaalkujundist, kontrastist või heledusest. Sel juhul muutke PC-režiimi eraldusvõimet, vahetage värskendussagedust või reguleerige menüü abil heledust ja kontrasti, kuni pilt on puhas. Kui personaalarvuti graafikakaardi värskendussagedust ei saa muuta, vahetage graafikakaart või konsulteerige graafikakaardi valmistajaga.
- ▶ Horisontaal- ja vertikaalsageduse sünkroniseerimise sisendkuju on eraldatud.
- ▶ Soovitame arvutirežiimis kasutada 1920 x 1080, 60 Hz (v.a 19/22LU40**, 19LU50**, 19/22/26/32/37/42LH20**, 19/22/26/32LD3**, 32/37/42LG2***, 32/37/42LG33**, 19/22/26LG31**, 42/50PQ35**, 42PQ65**), 1360 x 768, 60 Hz (ainult 19/22LU40**, 19LU50**, 19/22/26/32/37/42LH20**, 19/22/26/32LD3**, 32/37/42LG2***, 32/37/42LG33**, 26LG31**, 50PQ35**), 1024x768, 60 Hz(Ainult 42PQ35**, 42PQ65**), 1440x900, 60 Hz(Ainult 19LG31**), 1680x1050, 60 Hz(Ainult 22LG31**) — see peaks andma parima pildikvaliteedi.
- ▶ Ühendage personaalarvuti monitori väljundpordi signaalkaabel RGB (PC) seadmepordiga või personaalarvuti signaalkaabel HDMI-väljundpordist HDMI IN (või HDMI/DVI IN) seadmepordiga.
- ▶ Ühendage personaalarvuti audiokaabel teleri AUDIO-sisendiga. Audiokaablid ei ole teleriga kaasas.
- ▶ Helikaardi kasutamisel reguleerige vastavalt arvuti heli.
- ▶ Kui personaalarvuti graafikakaart ei edasta samaaegselt analoog- ja digitaal-RGB-d, ühendage personaalarvuti kuvamiseks vaid üks RGB või HDMI IN (või HDMI/DVI IN).
- ▶ Kui personaalarvuti graafikakaart ei edasta samaaegselt analoog- ja digitaal-RGB-d, kohandage seade kas RGB või HDMI IN peale; (teine režiim on seadme poolt automaatselt Plug and Play peale seatud).
- ▶ DOS-režiim ei pruugi sõltuvalt videokaardist töötada, kui kasutate HDMI DVI- kaablisse.
- ▶ Liiga pika RGB-PC-kaabli kasutamisel võib ekraanil esineda müra. Soovitame kasutada mitte üle 5 m pikkust kaablit. See annab parima pildikvaliteedi.

VÄLISSEADMETE HÄÄLESTUS

Ekraani seadistus personaalarvuti režiimi

Screen Reset(Ekraani algseadistuse taastamine)

Taastab tehase määratud asukoha, suuruse ja faasi algseadistuse.

Funktsioon töötab järgmisel režiimil: RGB[PC]

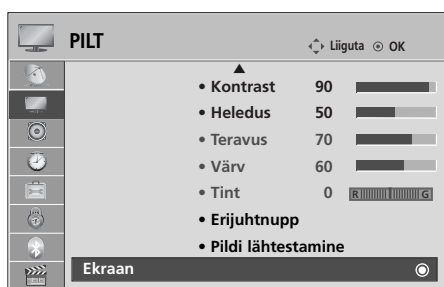

- 1 MENU Valige PILT.
- 2 OK Valige Ekraan.
- 3 OK Valige Lähtesta.
- 4 OK Valige Jah.
- 5 OK Käivitage Lähtesta.





- Tavalisele TV-pildile naasmiseks vajutage **MENU(MENÜÜ)** nuppu.
- Eelmisele menüütasandile naasmiseks vajutage **RETURN (TAGASI)** nuppu.

Ekraani asukoha, formaadi, faasi reguleerimine

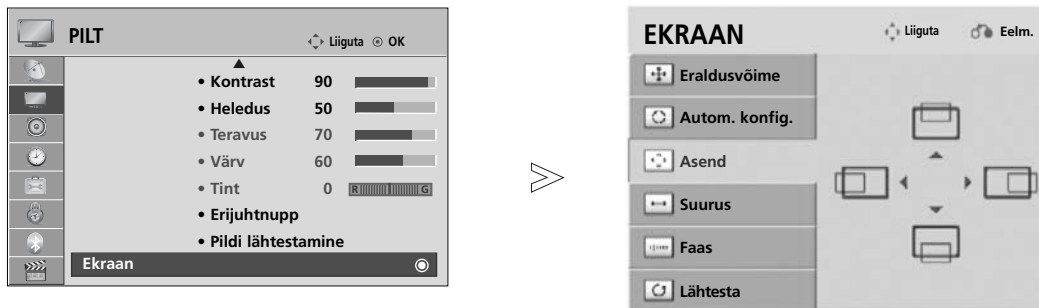
Kui pilt ei ole pärast automaatregulereerimist selge ning eriti kui märgid värelevad, saate pildi faasi käsitsi reguleerida.

Funktsioon töötab järgmises režiimis: RGB[PC]-režiim.



- 1   Valige **PILT**.
- 2   Valige **Ekraan**.
- 3   Valige **Asend, Suurus või Faas**.
- 4     Tehke vajalikud seadistused.
- 5 

- Tavalisele TV-pildile naasmiseks vajutage **MENU(MENÜÜ)** nuppu.
- Eelmisele menüütasandile naasmiseks vajutage **RETURN (TAGASI)** nuppu.







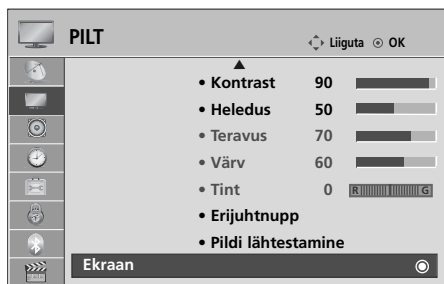

VÄLISSEADMETE HÄÄLESTUS

Eraldusvõime valik

Normaalse pildi nägemiseks sobitage RGB-režiimi eraldusvõime arvuti režiimiga.

Funktsioon töötab järgmises režiimis: RGB[PC]-režiim.



- 1   Valige **PILT**.
- 2   Valige **Ekraan**.
- 3   Valige **Eraldusvõime**.
- 4   Valige soovitud eraldusvõime.
- 5 

- Tavalisele TV-pildile naasmiseks vajutage **MENU(MENÜÜ)** nuppu.
- Eelmisele menüütasandile naasmiseks vajutage **RETURN (TAGASI)** nuppu.

AUTO CONFIGURE (AUTOMAATKONFIGUREERIMINE) (ainult RGB [PC]-režiimis)

Reguleerib automaatselt pildi asendit ja minimeerib kujutise värelust. Kui pilt ei ole siiski piisavalt hea, töötab teie teler korralikult, kuid vajab täiendavat reguleerimist.

Auto configure (Automaatkonfigureerimine)

See funktsioon on ekraani asukoha, suuruse ja faasi automaatselt reguleerimiseks. Kui automaatne konfigureerimine on toimumas, võib kuvatud pilt olla mõne sekundi jooksul ebastabiilne.



- 1   Valige **PILT**.
- 2   Valige **Ekraan**.
- 3   Valige **Autom. konfig..**
- 4   Valige **Jah**.
- 5  Käivitage **Autom. konfig..**

- Kui pildi asend ei ole ikka veel õige, proovige automaatreguleerimist uuesti.
- Kui pilt vajab pärast RGB (arvuti) automaathäälestust täiendavat reguleerimist, võite reguleerida **Asend**, **Suurus** või **faas**.

- Tavalisele TV-pildile naasmiseks vajutage **MENU(MENÜÜ)** nuppu.
- Eelmisele menüütasandile naasmiseks vajutage **RETURN (TAGASI)** nuppu.

TELERI VAATAMINE / PROGRAMMIDE JUHTIMINE

KAUGJUHTIMISPULDI NUPPUDE FUNKTSIOONID

(Ainult 32/37/42/47LH40**, 32/37/42/47LH49**, 32/37/42/47/55LH50**, 32/37/42/47LH70**, 32/42/47LF51**, 50/60PS70**, 50/60PS80**, 42PQ65**, 50PS65**)

suunake see teleri kaugjuhtimisandurile.

TELERI VAATAMINE / PROGRAMMIDE JUHTIMINE



ENERGY SAVING (ENERGIA SÄÄSTMINE) Reguleerige teleri energiasäästmise režiimi. (► p.116)

RATIO Valib teie soovitud pildi kuvasuhte.(► p.113)

POWER Lülitab seadme ooterežiimist sisse või töötava seadme välja ooterežiimi.

INPUT Väline sisendrežiim vaheldub korrapärasel järjekorras.(► p.80)

TV/RAD Valib raadio, teleri ja digiteleviseiooni kanali.

Q. MENU (KIIRMENÜÜ) Valige soovitud kiirmenüü allikas. (Kuvasuhe, Selge hääl II, Pildirežiim, Helirežiim, Audio, Unetaimer, Lemmik, USB-seade).(► p.63)

MENU Valib menüü.
Kustutab kõik ekraanil olevad kuvad ja naaseb mis tahes menüüst teleri vaatamisele.(► p.64)

GUIDE Näitab programmi ajakava.(► p.110)

RINGLÜLITI (üles/allavasak ule/paremale) Võimaldab navigeerida ekraanimenüudel ja reguleerida süsteemi sätteid oma eelistuste järgi.

OK Aktsepteerib valiku või kuvab praeguse režiimi.

RETURN(EXIT)TAGASI(VÄLJUMINE) Võimaldab kasutajal interaktiivses rakenduses, EPG-s või muus kasutaja interaktsiooni funktsioonis liikuda ühe sammu võrra tagasi.

INFO ⓘ Näitab käesolevat ekraaniinfot.

AV MODE (AV REŽIIM) Aitab valida ja seadistada pilti ning heli AV seadmega ühendamisega.(► p.86)

Värvilised nupud Neid nuppe kasutatakse teleteksti (ainult funktsiooniga TELETEXT mudelitel) või Progr. redigeerimine funktsiooni (Progr. redigeerimine) jaoks.

1 TELETEXT BUTTONS Neid nuppe kasutatakse teleteksti jaoks. Üksikasjalikku lisateavet leiate jaotisest "Teletekst".(► p.149)

SUBTITLE Taastab digitaalrežiimis teie eelistatud subtiitri.

SIMPLINK Vaadake teleriga ühendatud AV-seadmete loendit. Kui vajutate sellele nupule, ilmub ekraanile menüü Simplink.(► p.83)



HELITUGEVUS ÜLES/ALLA Reguleerib helitugevust.

MARK (MÄRGISTUS) Märgistage ja eemaldage märgistus salvestatud programmidel USB menüüs.

FAV Kuvab valitud lemmikprogrammi.

MUTE Lülitab heli sisse või välja.

Programm ÜLES/ALLA Valib programmi.

PAGE UP/DOWN (LEHEKÜLG ÜLES/ALLA) Liigutab infot ekraanil edasi ekraanitäie kaupa.

Numbrinupud 0 kuni 9 Valib programmi.
Valib menüü nummerdatud üksuse.

LIST Kuvab programmitabeli. (▶ p.78)

Q.VIEW Naaseb eelmise programmi vaatele.

SIMPLINK/USB menüü juhtimisnupud Juhib SIMPLINK-i või USB-menüüd (fotoaloendit ja muusikaloendit või filmiloendit (Ainult 32/37/42/47LH49**, 32/37/42/47/55LH50**, 32/37/42/47LH70**, 50/60PS70**, 50/60PS80**, 42PQ65**, 50PS65**)).

FREEZE(külmutamine) Peatage ekraanil olev pilt. (AINULT PLASMA TELERIL)

Patareide paigaldamine

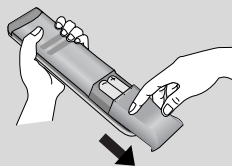

- Avage patareilahtri kaas kaugjuhtimispuhli tagaküljel ning pange patareid õiget polaarsust silmas pidades sisse (+ ja +, - ja -).
- Paigaldage kaks 1,5 V AAA-patareid. Ärge paigaldage vanu või kasutatud patareisid koos uutega.
- Sulgege kaas.
- Patareide eemaldamiseks teostage paigaldamise toimingud tagurpidises järjestuses.

TELERI VAATAMINE / PROGRAMMIDE JUHTIMINE

KAUGJUHTIMISPULDI NUPPUDE FUNKTSIOONID

(Ainult 19/22LU40**, 19/22/26LU50**, 32/37/42LF25**, 32/37/42LG2***, 32/37/42LG33**, 19/22/26LG31**, 19/22/26/32/37/42LH20**, 19/22/26/32LD3**, 32/37/42/47LH3***, 42/50PQ35**)

Kaugjuhtimispuldi kasutamisel suunake see teleri kaugjuhtimisandurile.

TELERI VAATAMINE / PROGRAMMIDE JUHTIMINE



- TV/RAD** Valib radio, teleri ja digiteleviseiooni kanali.

AV MODE (AV REŽIIM) Aitab valida ja seadistada pilti ning heli AV seadmega ühendamisel. (► p. 86)

POWER Lülitab seadme ooterežiimist sisse või töötava seadme välja ooterežiimi.

INPUT Väline sisendrežiim vaheldub korrapärases järjekorras. (► p. 80)

ENERGY SAVING (ENERGIA SÄÄSTMINE) Reguleerige teleri energiasäästmise režiimi. (► p. 116)
- Numbrinupud 0 kuni 9** Valib programmi. Valib menüü nummerdatud üksuse.

Q.VIEW Naaseb eelmise programmi vaatele.

LIST Kuvab programmitabeli. (► p. 78)
- RINGLÜLITI (üles/all/vasak ule/paremale)** Võimaldab navigeerida ekraanimenüudel ja reguleerida süsteemi sätteid oma eelistuste järgi.

OK Aktsepteerib valiku või kuvab praeguse režiimi.

MENU Valib menüü. Kustutab kõik ekraanil olevad kuvad ja naaseb mis tahes menüüst teleri vaatamisele. (► p. 64)

RETURN(EXIT)[TAG ASI(VÄLJUMINE)] Võimaldab kasutajal interaktiivses rakenduses, EPG-s või muus kasutaja interaktsiooni funktsioonis liikuda ühe sammu võrra tagasi.
- Värvilised nupud** Neid nuppe kasutatakse teleteksti (ainult funktsiooniga TELETEXT mudelitel) või Progr. redigeerimine funktsiooni (Progr. redigeerimine) jaoks.
- 1 TELETEKSTI NUPUD** Neid nuppe kasutatakse teleteksti jaoks. Üksikasjalikku lisateavet leiate jaotisest "Teletekst". (► p. 149)

SUBTITLE Taastab digitaalrežiimis teie eelistatud subtiitri.

SIMPLINK Vaadake teleriga ühendatud AV-seadmete loendit. Kui vajutate sellele nupule, ilmub ekraanile menüü Simplink. (► p. 83)



HELITUGEVUS ÜLES/ALLA Reguleerib helitugevust.

MUTE Lülitab heli sisse või välja.

Programm ÜLES/ALLA Valib programmi.

PAGE UP/DOWN (LEHEKÜLG ÜLES/ALLA) Liigutab infot ekraanil edasi ekraanitäie kaupa.

SIMPLINKi juhtnupud Kontrollivad simplink'i.

Q. MENU (KIIRMENÜÜ) Valige soovitud kiirmenüü allikas. (Kuvasuhe, Selge hääl II, Pildirežiim, Helirežiim, Audio, Unetaimer, Lemmik, Energiasääst.) (► p.63)

INFO Näitab käesolevat ekraaniinfot.

GUIDE Näitab programmi ajakava. (► p.110)

FAV Kuvab valitud lemmikprogrammi.

MARK (MÄRGISTUS) Valige Pildiviisardi sätete rakendamiseks sisend.

Patareide paigaldamine

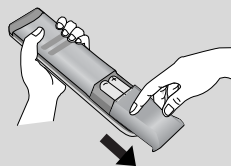

- Avage patareilahtri kaas kaugjuhtimispuldi tagaküljel ning pange patareid õiget polaarsust silmas pidades sisse (+ ja +, - ja -).
- Paigaldage kaks 1,5 V AAA-patareid. Ärge paigaldage vanu või kasutatud patareisid koos uutega.
- Sulgege kaas.
- Patareide eemaldamiseks teostage paigaldamise toimingud tagurpidises järjestuses.

TELERI VAATAMINE / PROGRAMMIDE JUHTIMINE

KAUGJUHTIMISPULDI NUPPUDE FUNKTSIOONID

(Ainult 42/47LH90**)

Kaugjuhtimispuldi kasutamisel suunake see teleri kaugjuhtimisandurile.

TELERI VAATAMINE / PROGRAMMIDE JUHTIMINE

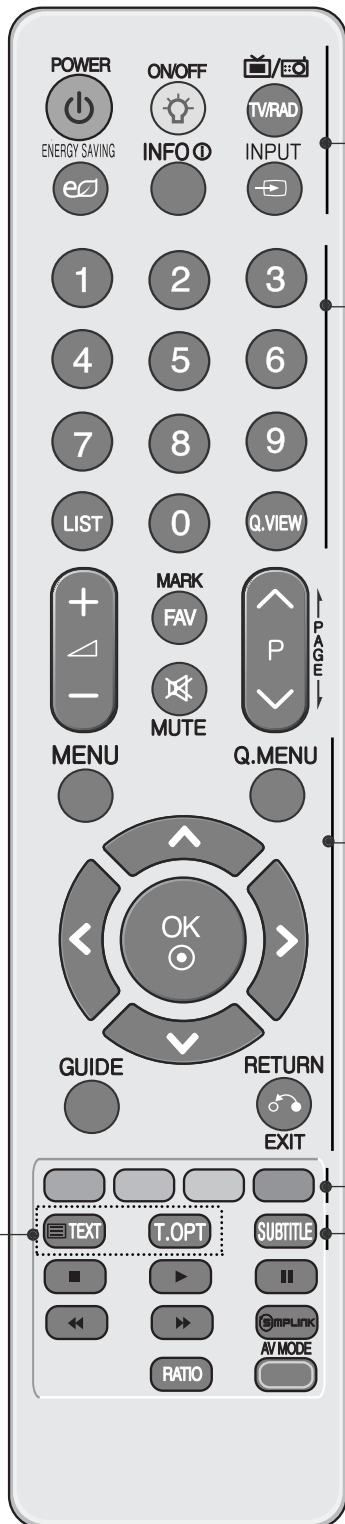

- POWER** Lülitab seadme ooterežiimist sisse või töötava seadme välja ooterežiimi.
 - ON/OFF** Klahvide valgustuse sisse või välja lülitamine.
 - TV/RAD** Valib raadio, teleri ja digiteleviiooni kanali.
 - ENERGY SAVING (ENERGIA SÄASTMINE)** Reguleerige teleri energiasäästmise režiimi. (► p.116)
 - INFO** Näitab käesolevat ekraaniinfot.
 - INPUT** Väline sisendrežiim vaheldub korrapärasel järjekorras. (► p.80)
- Numbrinupud** Valib programmi.
0 kuni 9 Valib menüü nummerdatud üksuse.
 - LIST** Kuvab programmitabeli. (► p.78)
 - Q.VIEW** Naaseb eelmise programmi vaatele.
- MENU** Valib menüü.
Kustutab kõik ekraanil olevad kuvad ja naaseb mis tahes menüüst teleri vaatamisele.
 - Q. MENU (KIIRMENÜÜ)** Valige soovitud kiirmenüü allikas. (Kuvasuhe, Selge hääl II, Pildirežiim, Helirežiim, Audio, Unetaimer, Lemmik, Energiasääst.) (► p.63)
 - RINGLÜLITI (üles/allas/vasak/paremale)** Võimaldab navigeerida ekraanimenüudel ja reguleerida süsteemi sätteid oma eelistuste järgi.
 - OK** Aktsepteerib valiku või kuvab praeguse režiimi.
 - GUIDE** Näitab programmi ajakava. (► p.110)
 - RETURN(EXIT)[TAG ASI(VÄLJUMINE)]** Võimaldab kasutajal interaktiivses rakenduses, EPG-s või muus kasutaja interaktsiooni funktsioonis liikuda ühe sammu võrra tagasi.
- Värvilised nupud** Neid nuppe kasutatakse teleteksti (ainult funktsiooniga TELETEXT mudelitel) või Progr. redigeerimine funktsiooni (Progr. redigeerimine) jaoks.
- 1 TELETEKSTI NUPUD** Neid nuppe kasutatakse teleteksti jaoks. Üksikasjalikku lisateavet leiate jaotisest "Teletext". (► p.149)
 - SUBTITLE** Taastab digitaalrežiimis teie eelistatud subtiitri.

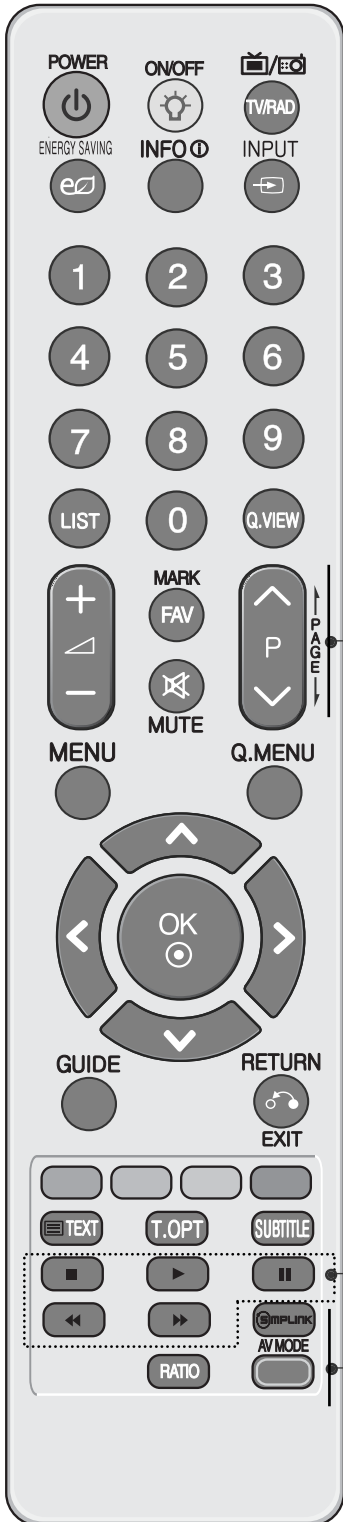

HELITUGEVUS ÜLES/ALLA Reguleerib helitugevust.

FAV Kuvab valitud lemmikprogrammi.

MARK (MÄRGISTUS) Valige Pildiviisardi sätete rakendamiseks sisend.

MUTE Lülitab heli sisse või välja.

Programm ÜLES/ALLA Valib programmi.

PAGE UP/DOWN (LEHEKÜLG ÜLES/ALLA) Liigutab infot ekraanil edasi ekraanitäie kaupa.

SIMPLINK/USB menüü juhtimisnupud Juhib SIMPLINK-i või USB-menüüd (fotoleendit ja muusikaleendit või filmileendit).

SIMPLINK Vaadake teleriga ühendatud AV-seadmete loendit. Kui vajutate sellele nupule, ilmub ekraanile menüü Simplink. (► p.83)

RATIO Valib teie soovitud pildi kuvasuhte.(► p.113)

AV MODE (AV REŽIIM) Aitab valida ja seadistada pilti ning heli AV seadmega ühendamisel.(► p.86)

Patareide paigaldamine

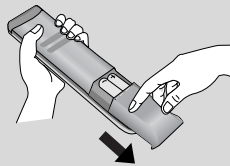

- Avage patareilahtri kaas kaugjuhtimispuhli tagaküljel ning pange patareid õiget polaarsust silmas pidades sisse (+ ja +, - ja -).
- Paigaldage kaks 1,5 V AAA-patareid. Ärge paigaldage vanu või kasutatud patareisid koos uutega.
- Sulgege kaas.
- Patareide eemaldamiseks teostage paigaldamise toimingud tagurpidises järjekorras.

TELERI VAATAMINE / PROGRAMMIDE JUHTIMINE

TELERI SISSELÜLITAMINE

- Teleri funktsioonide kasutamiseks peate selle sisse lülitama.

- 1 Esmalt ühendage voolujuhe õigesti.
Seejärel vajutage teleri toitelülitit. (Seda funktsiooni kõigil mudelitel ei ole.)
Sel hetkel siirdub teler ooterežiimi.
- 2 Ooterežiimis teleri sisselülitamiseks vajutage teleril nuppe ϕ / I (ainult LCD teleritel/LED LCD-teler), INPUT või P \blacktriangle \blacktriangledown (või P \wedge \vee) kaugjuhtimispuldil nuppe POWER, INPUT, P \wedge \vee või mõnda numbrinuppu.

Lähtestamise seadmine

Kui pärast seadme sisselülitamist kuvatakse ekraanile kuvaregulaator, saate seadistada **Keel, Režiimi seade, Riik, Autom. häälestus**.

MÄRKUS:

- a. Kui sulgete ilma algseadistust lõpetamata, saab taas kuvada menüüd Initial Setting (Algseadistus).
- b. Vajutage nuppu RETURN (TAGASI) nuppu., et muuta käesolev OSD eelnenud OSD-ks.
- c. Nendes riikides, kus puudub normeeritud digiteleviseiooni levi, ei pruugi mõned digiteleviseiooni funktsioonid töötada, sõltuvalt digiteleviseiooni levikeskkonnast.
- d. „**kodus kasutus**“ režiim on kodukeskkonna valikuline säte ja teleri vaikeseade.
- e. „**Salvestuse demo**“ on laokeskkondade valikuline säte. Kui kasutaja muudab pildikvaliteedi andmeid, lähtestatakse toode pärast teatud kindlat aega režiimi „**Salvestuse demo**“ abil pildikvaliteedile seadistusele.
- f. Režiimi (**kodus kasutus, Salvestuse demo**) saab muuta, käivitades menüüst **SUVAND** valiku **Režiimi seade**.

PROGRAMMI VALIK

- 1 Programmi numbri valimiseks vajutage nuppu P \wedge \vee või mõnda numbrinuppu.

HELITUGEVUSE REGULEERIMINE

- 1 Helitugevuse reguleerimiseks vajutage nuppu \blacktriangle +
or - .

ui soovite heli välja lülitada, vajutage nuppu **MUTE** (VAIGISTA).

Saate selle funktsiooni tühistada, vajutades nuppu MUTE (vaigista), \blacktriangle + või -, AV Mode (AV-režiim).

QUICK MENU(KIIRMENÜÜ)

Teie teleri ekraanikuva võib veidi erineda juhendis kirjeldatust. Ekraanikuva (OSD) kasutab peamiselt pilte plasmatelevisiooni mudelitele.

Q Menü (kiirmenüü) on funktsioonide menüü, mida sagedamini tarvitatakse.

Kuvasuhe: Valib soovitud pildivormingu.

Pildi suuruse seadistamiseks valige 14:9, Suum ja Kino suum Ratio menüüst. Peale suumi seadistamise lõpetamist kuvab uuesti kiirmenüü.

Selge hääl II : Eraldades inimhääle sagedusi teistest helidest, aitab see režiim paremini inimhäält kuulata.

Pildirežiim : Valib soovitud pildivormingu.

Helirežiim : See funktsioon seadistab automaatselt helitambri sobivaimaks vaadatava pildi tüübiga. Valige soovitud helirežiim.

Audio : Valib heliväljundi.

Unetaimer : Seadistab unetaimeri.

Lemmik : Valib lemmikprogrammi.

USB-seade : Valige „Väljuta“ USB seadme lahtihendamiseks. (Välja 19/22LU40**, 19/22/26LU50**, 32/37/42LF25**, 32/37/42LG2**, 32/37/42LG33**, 19/22/26LG31**, 19/22/26/32/37/42LH20**, 19/22/26/32LD3**, 32/37/42/47LH3**, 32/42/47LF51**)

Energiasääst : Valib teie soovitud energiasäästmise režiimi. (Ainult 19/22LU40**, 19/22/26LU50**, 32/37/42LF25**, 32/37/42LG2**, 32/37/42LG33**, 19/22/26LG31**, 19/22/26/32/37/42LH20**, 19/22/26/32LD3**, 32/37/42/47LH3**, 32/42/47LF51**)



(Välja 19/22LU40**, 19/22/26LU50**, 32/37/42LF25**, 32/37/42LG2**, 32/37/42LG33**, 19/22/26LG31**, 19/22/26/32/37/42LH20**, 19/22/26/32LD3**, 32/37/42/47LH3**, 32/42/47LF51**)

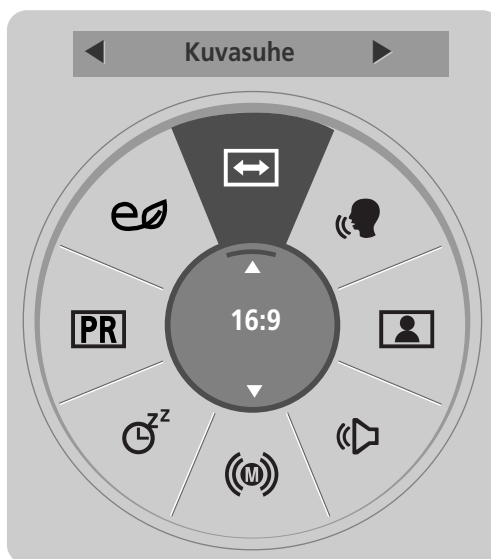

(Ainult 19/22LU40**, 19/22/26LU50**, 32/37/42LF25**, 32/37/42LG2**, 32/37/42LG33**, 19/22/26LG31**, 19/22/26/32/37/42LH20**, 19/22/26/32LD3**, 32/37/42/47LH3**, 32/42/47LF51**)

1 Kuvage kõik menüüd.

2 Valige soovitud allikas.

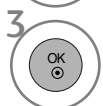

- Tavalisele TV-pildile naasmiseks vajutage **Q.MENU** nuppu.
- Eelmisele menüütasandile naasmiseks vajutage **RETURN (TAGASI)** nuppu.

TELERI VAATAMINE / PROGRAMMIDE JUHTIMINE

EKRAANIMENÜÜDE VALIK JA REGULEERIMINE

Ekraanikuva (OSD) kasutab peamiselt pilte plasmateleerite mudelitele.

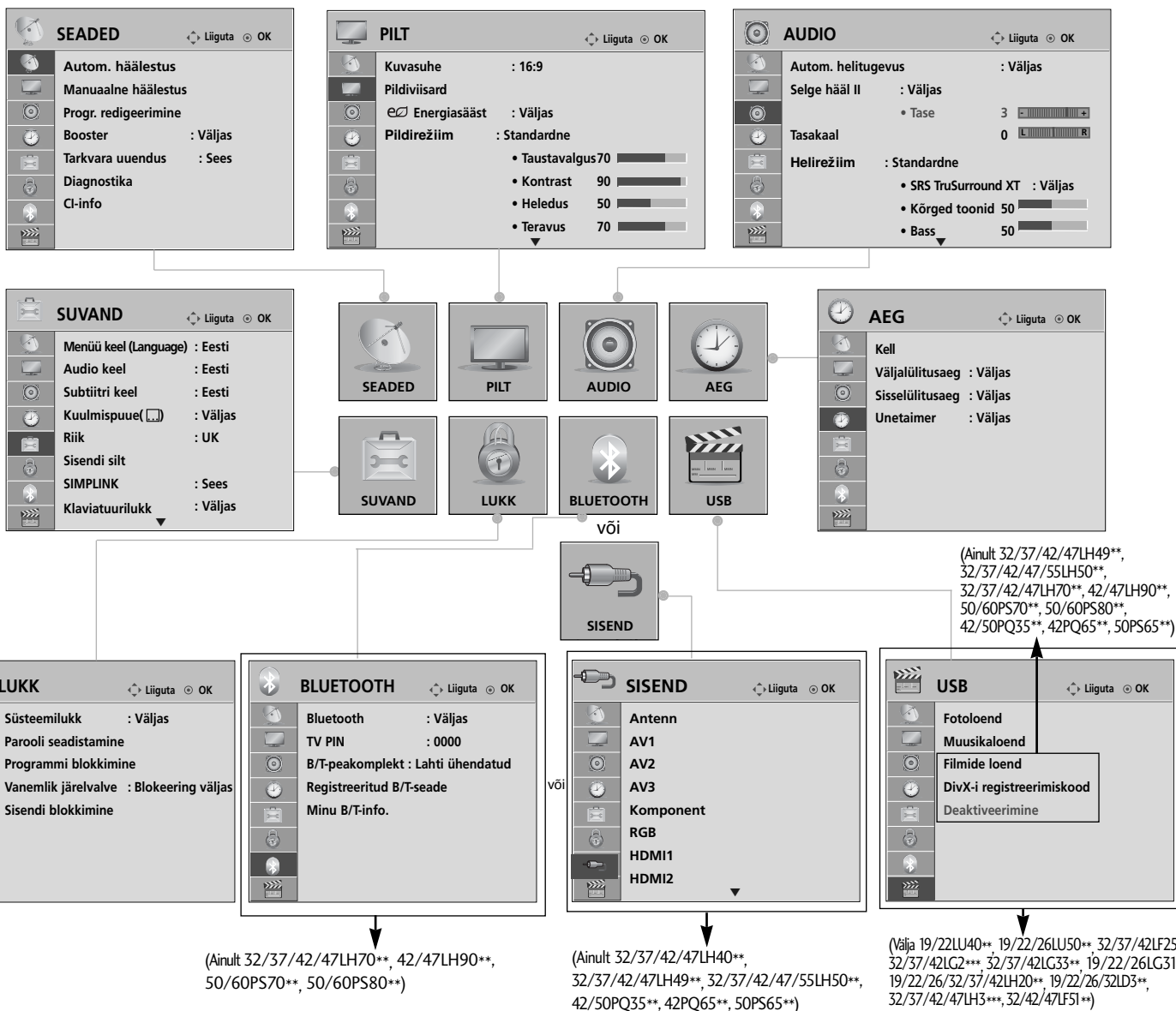

TELERI VAATAMINE / PROGRAMMIDE JUHTIMINE

1 MENU Kuvage kõik menüüd.

2 OK Valige menüüst nimetus.

3 OK Valige pop up menüü.

- Vajutage nuppu INFO ning saate vaadata menüüd Lühijuhend (Lihtne kasutusjuhend).
- Tavalisele TV-pildile naasmiseks vajutage **MENU(MENÜÜ)** nuppu.
- Eelmisele menüütasandile naasmiseks vajutage **RETURN (TAGASI)** nuppu.

! MÄRKUS

- ▶ ISM-meetod saab kasutada ainult plasmateleerites.
- ▶ Taustavalgus ja Sisselülituse indikaator saab kasutada ainult LCD-telerites/LED LCD-teler.
- ▶ Analoo grežiimil ei saa kasutada CI-info.
- ▶ Analoo grežiimil ei saa kasutada Booster. (Välja 32/37/42/47LH70**, 50/60PS70**, 50/60PS80**, 42/50PQ35**, 42PQ65**, 50PS65**)

PROGRAMMIDE AUTOMAATHÄÄLESTUS

(Väljaspool Soomet ja Rootsit)

Kasutage seda kõikide programmide automaatseks otsimiseks ja salvestamiseks.

Käivitades autoprogrammeeringu, kustutatakse kogu varem salvestatud seadistus.

Võimalik on salvestada kuni 500 programmi. Sõltuvalt levisignaalist võib see number veidi erineda.

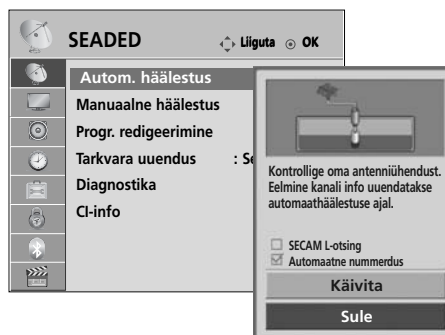

1 MENU Valige SEADED.

2 Valige Autom. häälestus.

3 Valige Käivita.

4 Käivitage Autom. häälestus.

- Lukustussüsteemi sisselülitamiseks (Süsteemilukk 'Sees') kasutage 4-numbrilise salasõna sisestamisel NUMBRInuppe.
- Kui soovite jätkata automaatset häälestamist, valige ^ v nupuga Käivita. Seejärel vajutage nuppu OK. Vastasel korral valige Sule.
- Automaatne nummerdus: otsustage, kas soovite häälestamiseks kasutada ringhäälingujaa-made saadetud programminumbreid

- Tavalisele TV-pildile naasmiseks vajutage **MENU(MENÜÜ)** nuppu.
- Eelmisele menüütasandile naasmiseks vajutage **RETURN (TAGASI)** nuppu.

TELERI VAATAMINE / PROGRAMMIDE JUHTIMINE

PROGRAMMIDE AUTOMAATHÄÄLESTUS

(Ainult Soomes ja Rootsis)

DVB-C automaathäälestus on menüü kasutajatele riikides, kus DVB-kaabel on toetatud. Kasutage seda kõikide programmide automaatseks otsimiseks ja salvestamiseks. Käivitades autoprogrammeeringu, kustutatakse kogu varem salvestatud seadistus.

Kui soovite valida antenni,



- 1 MENU Valige SEADED.
- 2 OK Valige Autom. häälestus.
- 3 OK Valige Antenn.
- 4 OK Valige Käivita.
- 5 OK Käivitage Autom. häälestus.

- Lukustussüsteemi sisselülitamiseks (Süsteemilukk 'Sees') kasutage 4-numbrilise salasõna sissetamisel NUMBRInuppe.
- Kui soovite jätkata automaatset häälestamist, valige ^ v nupuga Käivita. Seejärel vajutage nuppu OK. Vastasel korral valige Sule.
- Automaatne nummerdus: otsustage, kas soovite häälestamiseks kasutada ringhäälinguajaamade saadetud programminumbreid

- Tavalisele TV-pildile naasmiseks vajutage **MENU(MENÜÜ)** nuppu.
- Eelmisele menüütasandile naasmiseks vajutage **RETURN (TAGASI)** nuppu.

Kui soovite valida suvandi Cable (kaabel),

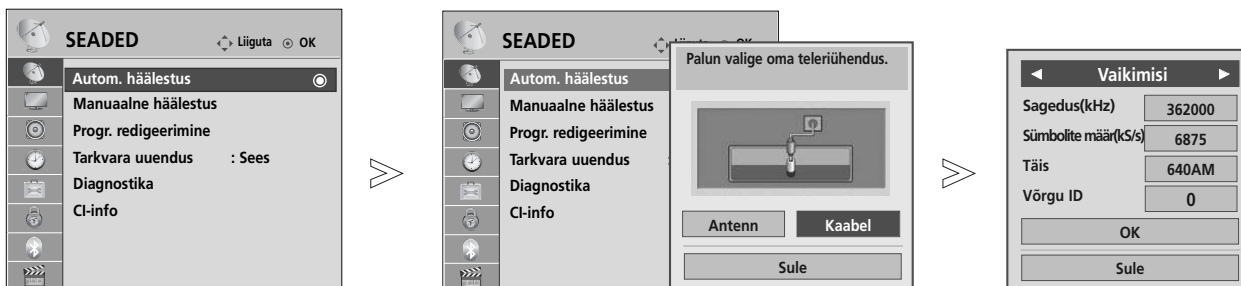

- 1 Valige SEADED.
- 2 Valige Autom. häälestus.
- 3 Valige Kaabel.
- 4 Tehke vajalikud seadistused.
- 5 Valige Käivita.
- 6 Käivitage Autom. häälestus.

- Lukustussüsteemi sisselülitamiseks (Süsteemilukk 'Sees') kasutage 4-numbrilise salasõna sisestamisel NUMBRInuppe.
- Kui soovite jätkata automaatset häälestamist, valige ^ v nupuga OK. Seejärel vajutage nuppu OK. Vastasel korral valige Sule.

- Tavalisele TV-pildile naasmiseks vajutage **MENU(MENÜÜ)** nuppu.
- Eelmisele menüütasandile naasmiseks vajutage **RETURN (TAGASI)** nuppu.

Kõikide saadaolevate programmide kiireks ja korrektseks otsinguks on vajalikud järgmised väärtused. „Vaikimisi“ on pakutud üldiselt kasutatavad väärtused, kuid õigeid sätteid küsige oma kaabeltelevisiooni pakkujalt. Kui DVB-kaablirežiimis kasutada automaathäälestust ja valida suvand Full (Täielik), otsib teler kanaleid kõikidel sagedustel vahemikus 110–862 MHz.

Kui programme ei otsita, valides suvandi Default (Vaikimisi), teostage otsing, valides suvandi Full (Täisotsing).

Programmide otsimisel suvandi Full (Täisotsing) abil, võib Auto Tuning (Automaatne häälestus) aeg olla liiga pikk.

- **Sagedus** : sisestage kasutaja määratud sagedusvahemik.
- **Sümbolite määr** : Sisestage kasutaja määratud sümboli kiirus (sümboli kiirus: kiirus, millel seade, nagu modem, saadab sümboleid kanalile).
- **Täis** : Sisestage kasutaja määratud modulatsioon. (Modulatsioon: heli- või videosignaali laadimine kandjale).
- **Võrgu ID(Ainult Rootsis)**: unikaalne igale kasutajale määratud tuvastuskood.

Märkus

- ▶ Valides suvandi „**Kaabel**“ juhul, kui olete eelnevalt valinud Soome või Rootsi, näete menüüd „**Channel Auto Update**“, mille vaikeolek on „**Sees**“.
- ▶ Kui jätate olekuks „**Sees**“, värskendatakse automaatselt kanaliteavet võrguandmete muutudes.
- ▶ Kui „**Channel Auto Update**“ on olekus „**Väljas**“, siis kanaliteavet ei värskendata.

PROGRAMMIDE AUTOMAATHÄÄLESTUS

Kui valite riigi seadistuseks „— —“, (Välja arvatud Soome ja Rootsi)

DVB-C signaali esitamiseks valige jaotises **SUVAND** suvandi **Riik** puhul „—“ (välja arvatud Soomes ja Rootsis). Suvandi **Autom. häälestus** puhul saate valida režiimi **Kasutaja** või **Täis**.

Režiimis **Kasutaja** häälestamisel võib osutada vajalikuks vastavate kohalike sagedusandmete muutmine; vastavad andmed sõltuvad sealjuures kaabeltelevisiooni teenusepakkujast.

Režiimis **Täis** häälestamisel võivad mõned kaabeltelevisiooni teenusepakkujad teatud kanalid blokeerida ning häälestamisele võib kuluda rohkem aega.

Märkus

- ▶ Teie kaabeltelevisiooni teenusepakkuja võib nõuda teenuse eest tasu või teatud lepingutingimustega nõustumist.
- ▶ DVB-C kaabel ei pruugi mõnede kaabeltelevisiooni teenusepakkujate korral töötada.
- ▶ Ühilduvus DVB-C digitaalse kaabeltelevisiooniga pole tagatud.







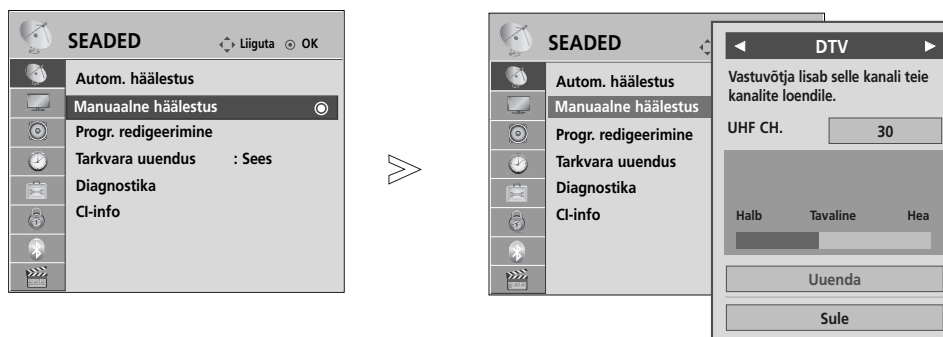

TELERI VAATAMINE / PROGRAMMIDE JUHTIMINE

Programmide käsihäälestus (digitaalrežiimis)

Manuaalne häälestus võimaldab teil lisada oma programminimekirja programme käsitsi.

(Väljaspool Soomet ja Rootsit & Valides suvandi Antenna (antenn) juhul, kui olete eelnevalt valinud Soome, Rootsi või “--”)











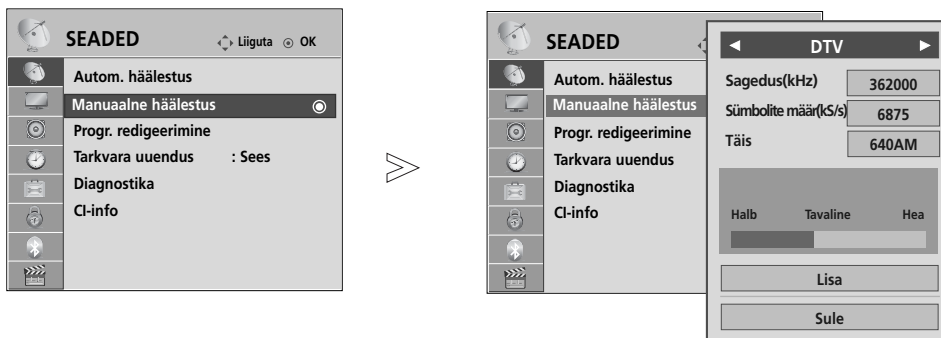

- 1   Valige SEADED.
- 2   Valige Manuaalne häälestus.
- 3   Valige DTV.
- 4   Valige soovitud kanali number.

- Lukustussüsteemi sisselülitamiseks (**Süsteemilukk 'Sees'**) kasutage 4-numbrilise salasõna sisestamisel NUMBRInuppe.

- Tavalisele TV-pildile naasmiseks vajutage **MENU(MENÜÜ)** nuppu.
- Eelmisele menüütasandile naasmiseks vajutage **RETURN (TAGASI)** nuppu.

(Valides suvandi Cable (DVB-kaablirežiim) juhul, kui olete eelnevalt valinud Soome, Rootsi või "--")



- 1   Valige **SEADED**.
- 2   Valige **Manuaalne häälestus**.
- 3   Valige **DTV**.
- 4    Tehke vajalikud seadistused.

- Lukustussüsteemi sisselülitamiseks (**Süsteemilukk 'Sees'**) kasutage 4-numbrilise salasõna sisestamisel NUMBRInuppe.

- Tavalisele TV-pildile naasmiseks vajutage **MENU(MENÜÜ)** nuppu.
- Eelmisele menüütasandile naasmiseks vajutage **RETURN (TAGASI)** nuppu.

on DVB-kaablirežiimis programmi korrektseks lisamiseks vaja määrata Frequency (sagedus), Symbol rate (sümbolite kiirus) ja Modulation (modulatsioon).
Küsiige korrektseid väärtusi oma kaabeltelevisiooni pakujalt.

TELERI VAATAMINE / PROGRAMMIDE JUHTIMINE

Programmide käsihäälestus (analoogražiimis)

Programmide käsihäälestamine võimaldab jaamu käsitsi häälestada ja seada neid soovitud järjestusse.

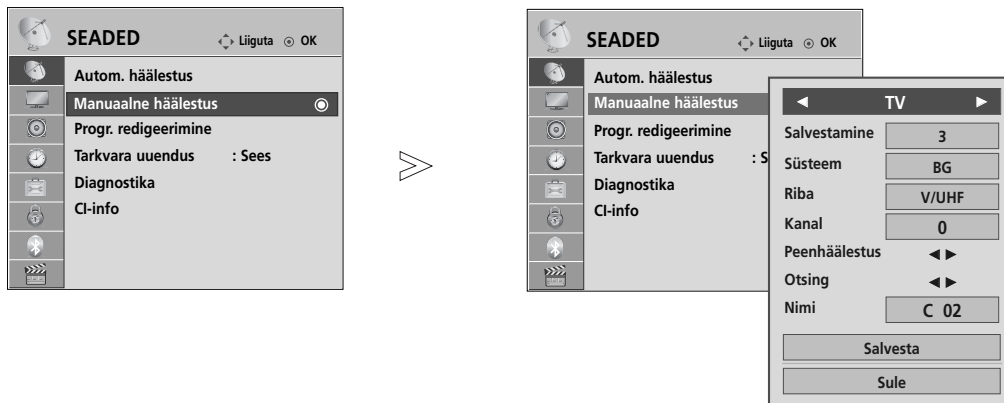

1 MENU Valige SEADED.

2 OK Valige Manuaalne häälestus.

3 OK Valige TV.

4 Valige soovitud kanali number.

5 Valige televisioonisüsteem.

6 Valige V/UHF or Kaabel.

7 või Valige soovitud kanali number.

8 Alustage otsingut.

9 OK Valige Salvesta.

- Tavalisele TV-pildile naasmiseks vajutage **MENU(MENÜÜ)** nuppu.
- Eelmisele menüütasandile naasmiseks vajutage **RETURN (TAGASI)** nuppu.

- Lukustussüsteemi sisselülitamiseks (**Süsteemilukk 'Sees'**) kasutage 4-numbrilise salasõna sisestamisel NUMBRInuppe.
- **L:** SECAM L/L' (Prantsusmaa)
- **BG:** PAL B/G, SECAM B/G (Euroopa / Ida-Euroopa / Aasia / Uus-Meremaa / Lähis-Ida / Aafrika / Austraalia)
- **I:** PAL I/II (Suurbritannia / Iirimaa / Hongkong / Lõuna-Aafrika)
- **DK:** PAL D/K, SECAM D/K (Ida-Euroopa / Hiina / Aafrika / SRÜ)
- Mõne teise programmi salvestamiseks korrake juhiseid 4-9.

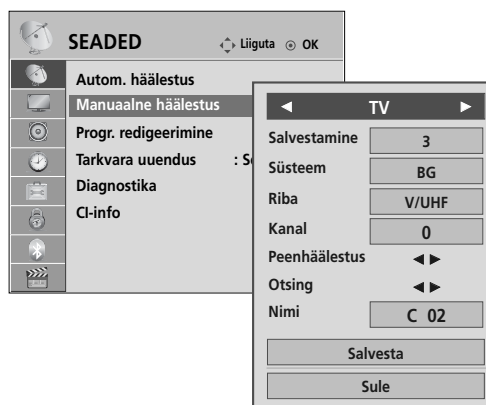

■ Jaama nime kinnistamine

Saate igale programminumbrile kinnistada viiemärgilise jaamanime.

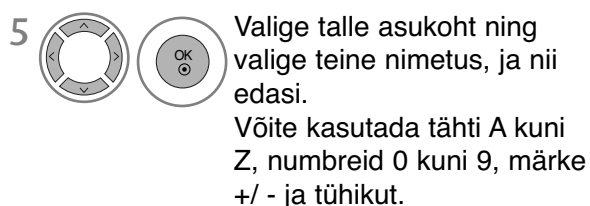

■ Peenhäälestus (Valja 32/37/42/47LH70**, 50/60PS70**, 50/60PS80**, 42/50PQ35**, 42PQ65**, 50PS65**)

Tavaliselt on peenhäälestus vajalik üksnes halva vastuvõtu korral.

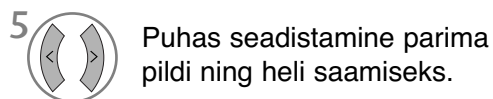

- Tavalisele TV-pildile naasmiseks vajutage **MENU(MENÜÜ)** nuppu.
- Eelmisele menüütasandile naasmiseks vajutage **RETURN (TAGASI)** nuppu.

TELERI VAATAMINE / PROGRAMMIDE JUHTIMINE

PROGRAMMI REDIGEERIMINE

Programmi numbri vahelejätmine tähendab, et seda ei saa TV-vaatamise ajal nupu P ^ v abil valida.

Kui soovite vahelejäetud programmi valida, sisestage NUMBRInuppudega vahetult programmi number või valige see programmi redigeerimise menüüs.

See funktsioon võimaldab salvestatud programme vahele jätta.

Programmide numeratsiooni saate muuta, kasutades funktsiooni „Move“ (liiguta), juhul kui automaathäälestuse alustamisel on tühjendatud märkeruut „Automatic Numbering“ (automaatne numeratsioon).

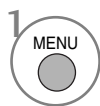
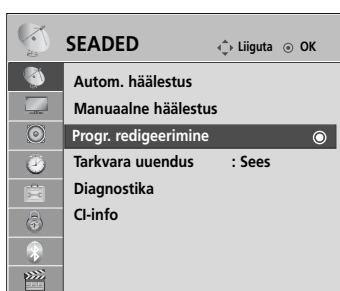

1 Valige SEADED.



2 Valige Progr. redigeerimine.

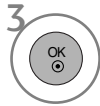

3 Sisenege Progr. redigeerimine.



4 Valige programm, mida salvestada või vahele jätta.

- Lukustussüsteemi sisselülitamiseks (Süsteemilukk 'Sees') kasutage 4-numbrilise salasõna sisestamisel NUMBRInuppe.

- Tavalisele TV-pildile naasmiseks vajutage **MENU(MENÜÜ)** nuppu.
- Eelmisele menüütasandile naasmiseks vajutage **RETURN (TAGASI)** nuppu.

DIGITELEVISIOONI/RAADIO REŽIIMIL

■ Programmi numbri vahelejätt

1  Valige vahelejätava programmi number.

2  Muutke programmi number siniseks.

3  Vabastage.

- Programmi numbri vahelejätmine tähendab, et seda ei saa tavalise TV-vaatamise ajal nupu P \wedge \vee abil valida.
- Kui soovite vahelejätatud programmi valida, sisestage NUMBRInuppudega vahetult programmi number või valige see programmi redigeerimises või EPG-s.



IN TV MODE (TELEVISIOONIREŽIIMIL)

See funktsioon võimaldab salvestatud programme kustutada või vahele jätta. Samuti saate liigutada mõnesid kanaleid ning kasutada teisi programminumbreid.

■ Programmi kustutamine

1  Valige kustutava programmi number.



2  Muutke programmi number punaseks.

3  Kustutage.  Vabastage.

- Valitud programm kustutatakse, kõiki järgmisi programme nihutatakse ühe koha võrra ülespoole.

■ Programmi teisaldamine

1  Valige ümberpaigutatava programmi number.

2   Muutke programmi number roheliseks.

3  Vabastage.

■ Automaatjärjestamine

1  Käivitage Auto Sort (Automaatjärjestamine).

- Peale automaatjärjestamise käivitamist ei saa te enam programme ise järjestada.

■ Programmi numbri vahelejätt

1  Valige vahelejätava programmi number.

2  Muutke programmi number siniseks.

3  Vabastage.

- Programmi numbri vahelejätmine tähendab, et seda ei saa tavalise TV-vaatamise ajal nupu P \wedge \vee abil valida.
- Kui soovite vahelejätatud programmi valida, sisestage numbrinuppudega vahetult programmi number või valige see programmi redigeerimise või tabeli menüüs.

TELERI VAATAMINE / PROGRAMMIDE JUHTIMINE

BOOSTER (võimendi) (digitaalrežiimis)

(Välja 32/37/42/47LH70**, 50/60PS70**, 50/60PS80**, 42/50PQ35**, 42PQ65**, 50PS65**)

Kui vastuvõtt on halb, seadistage booster režiimile „on“.

Kui signaal on tugev, valige „Off“ (Väljas).

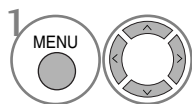
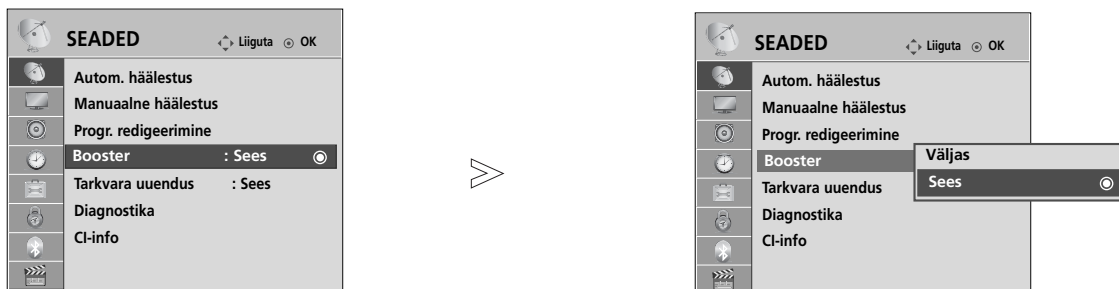

Valige SEADED.

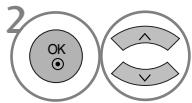

Valige Booster.

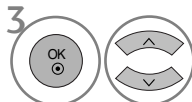

Valige **Sees(Sees)** või **Off(Väljas)**.

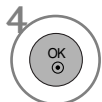

Salvestage.

- Tavalisele TV-pildile naasmiseks vajutage **MENU(MENÜÜ)** nuppu.
- Eelmisele menüütasandile naasmiseks vajutage **RETURN (TAGASI)** nuppu.

TARKVARA UUENDUS

Tarkvara uuendus (Software Update) tähendab, et tarkvara saab maapealse digitaalse ülekandejaama kaudu alla laadida.

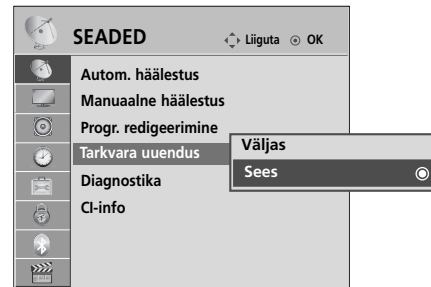

1 Valige **SEADED**.



2 Valige **Tarkvara uuendus**.

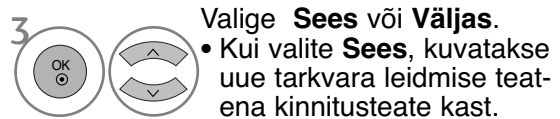

3 Valige **Sees** või **Väljas**.
• Kui valite **Sees**, kuvatakse uue tarkvara leidmise teatena kinnitusteate kast.



4 Salvestage.

* Seades “Software Update” (Tarkvara uuendus)

Mõnikord põhjustab uuendatud digitaalse tarkvara informatsiooni ülekande TV ekraanil järgmise menüü.

Valige **YES** (Jah), kasutades nuppu < > ning kui näete järgmist pilti.

Kui tarkvaravärskendus on lõpule jõudnud, käivitub süsteem ise.

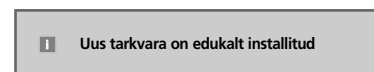
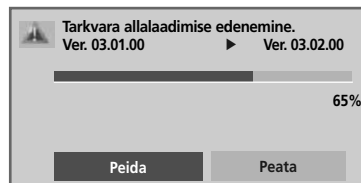
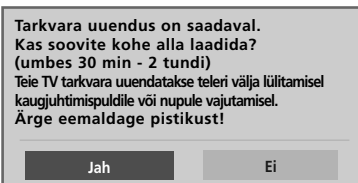

Lihtne uuendus: praegusele uuenduse voole

Kui toide on välja lülitatud, algab allalaadimine.

Kui toide on värskendamise ajal sisse lülitatud, kuvatakse töö kulgu.

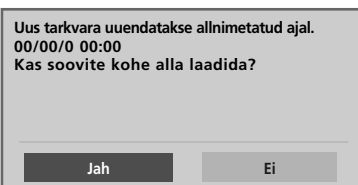

Plaanitud uuendus: plaanitud uuenduse voole

Kui tarkvaravärskenduse menüü on sätel „Off” (Väljas), ilmub teade, pakkudes võimalust lülitada sättele „On” (Sees).

- Tarkvara uuendamise ajal pidage silmas järgmist:

- Seadme toidet ei tohi katkestada.
- Seadet ei tohi välja lülitada.
- Antenni ei tohi lahti ühendada.
- Pärast tarkvara uuendamist saate uuendatud tarkvara versiooni kinnitada diagnostika menüüs.
- Tarkvara allalaadimine võib võtta tunni, seega veenduge, et toide jääb allalaadimise ajaks sisse.

TELERI VAATAMINE / PROGRAMMIDE JUHTIMINE

DIAGNOSTIKA

See funktsioon võimaldab teile vaadata tootja, mudeli/tüübi, seerianumbri ja tarkvara versiooni informatsiooni.

Kuvatakse *MUX -i informatsioon ja signaali tugevus.

Kuvatakse valitud MUX -i signaali informatsioon ja teenuse nimi.

(*MUX: kõrgem kanalite kataloog digitaalsel edastamisel (üks MUX sisaldab mitut kanalit.))

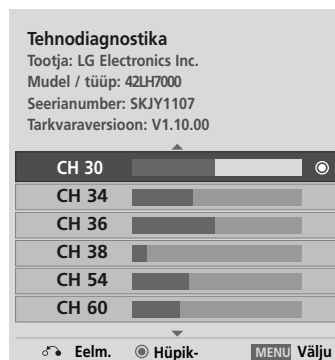
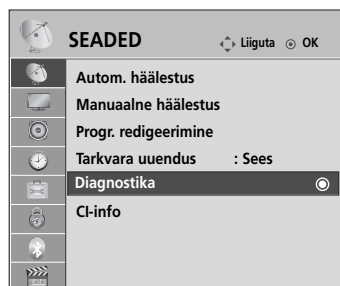

1 Valige SEADED.



2 Valige Diagnostika.

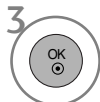

3 Kuvage valmistaja, mudeli/tüübi, seerianumbri ja tarkvaraversiooni andmed.



4 Kuvage kanaliinfo.

- Tavalisele TV-pildile naasmiseks vajutage **MENU(MENÜÜ)** nuppu.
- Eelmisele menüütasandile naasmiseks vajutage **RETURN (TAGASI)** nuppu.

CI [COMMON INTERFACE (TAVALIIDES)] INFORMATSIOON

See funktsioon võimaldab vaadata šifreeritud teenuseid (tasulised teenused). Kui eemaldate CI mooduli, siis tasulisi teenuseid vaadata ei saa. Kui moodul on sisestatud CI pessa, pääsete mooduli menüüsse. Mooduli ja kiipkaardi ostmiseks võtke ühendust oma edasimüüjaga. Ärge sisestage CI moodulit liiga sageli seadmesse või eemaldage seda. See võib tõrke põhjustada. Kui pärast CI mooduli sisestamist lülitate seadme sisse, ei kuule te sageli heli.

Sõltuvalt CI moodulist ja kiipkaardist võib pilt olla ebaloomulik.

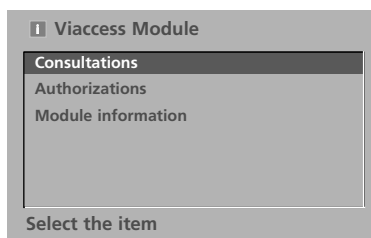
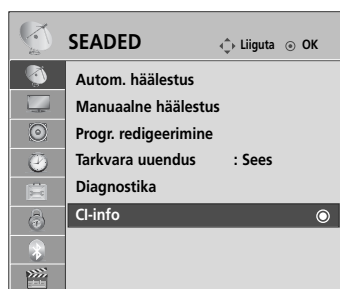

CI (Common Interface- üldine liides) funktsiooni ei või rakendada, tuginedes riigi leviedastuse asjaoludele.



- See OSD on kujundlik ning menüüvalikud ja ekraani formaat varieeruvad vastavalt digitaalse tasulise teenuse osutajale.
- Te saate muuta CI (tavaliidese) menüükuva ja teenust teenusepakkuja kaudu.

1   Valige SEADED.

2   Valige CI-info.

3   Valige soovitud nimetus: Mooduliinfo, kiipkaardi info, keel või tarkvara allalaadimine vm.

4  Salvestage.

- Tavalisele TV-pildile naasmiseks vajutage **RETURN (TAGASI)** nuppu.

TELERI VAATAMINE / PROGRAMMIDE JUHTIMINE

PROGRAMMITABELI POOLE PÖÖRDUMINE

Mällu salvestatud programme saate kontrollida programmitabeli kuvamise teel.

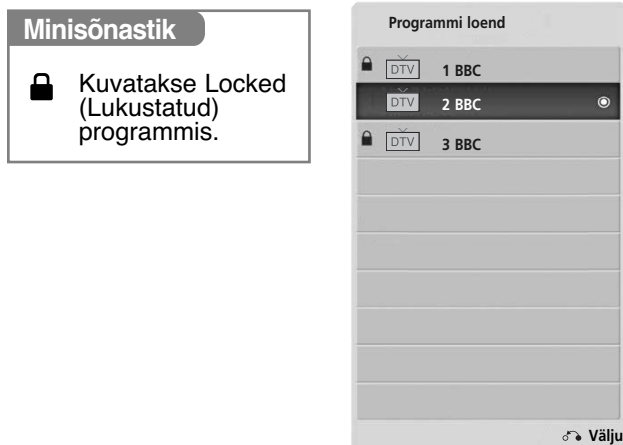

■ Programmitabeli kuvamine



Kuvage Programmi loend.

- Võite avastada mõne sinise programmi. Need on vahelejäetavad programmid, mis häälestati automaatprogrammeerimise või programmide redigeerimise režiimis.
- Mõned programmitabelis kanalinumbriga varustatud programmid näitavad, et neile pole kinnistatud jaama nime.

■ Programmi valik programmitabelis



1 Valige programm.



2 Valige soovitud programmi number.



Režiimi vahetatakse teleri, DTV ja raadio vahel programmist, mida hetkel vaatate.

■ Programmitabeli sirvimine

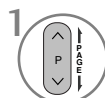

1 Pöörake lehekülgi.



2 Taastage normaalne telepilt.

lemmikprogrammi seadistus



■ Lemmikprogrammi valimine

Lemmikprogrammid on mugav funktsioon, mis võimaldab teil kiiresti vaadata enda valitud programme ilma, et teler peaks läbi vaatama kõik vahepealsed programmid.





(Välja 19/22LU40**, 19/22/26LU50**, 32/37/42LF25**, 32/37/42LG2***, 32/37/42LG33**, 19/22/26LG31**, 19/22/26/32/37/42LH20**, 19/22/26/32LD3**, 32/37/42/47LH3***, 32/42/47LF51**)

(Ainult 19/22LU40**, 19/22/26LU50**, 32/37/42LF25**, 32/37/42LG2***, 32/37/42LG33**, 19/22/26LG31**, 19/22/26/32/37/42LH20**, 19/22/26/32LD3**, 32/37/42/47LH3***, 32/42/47LF51**)

1  või  Valige oma soovitud programm.

3  Valige Lemmik.

2   Valige nupp Lemmik (Lemmik).

4  Naaske teleri vaatamisele.

- See kaasab valitud programmi automaatselt teie lemmikprogrammide loendisse.

■ Lemmikprogrammide loendi kuvamine



1  Kuvage lemmikprogrammide loend.

TELERI VAATAMINE / PROGRAMMIDE JUHTIMINE

SISENDITE NIMISTU

HDMI ja AV1, 2 (SCART) tuvastatakse kontakti poolt ning võimaldatakse selle kasutamine üksnes siis, kui seade ühildub kontakti pingega.

TV/RAD nuppu kasutades saate välissisendilt liikuda RF sisendile ning viimasele vaadatud programmile DTV/RADIO/TV režiimil.

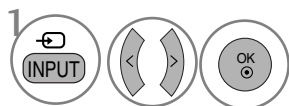
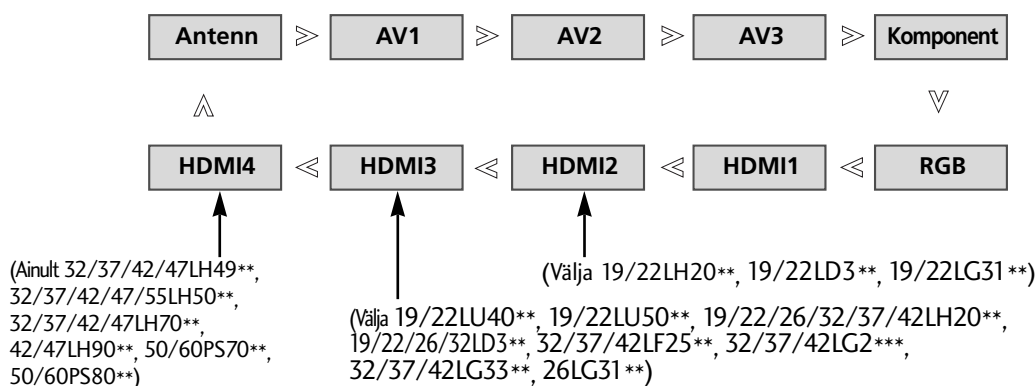

Valige sisendi allikas.

- Antenn või Kaabel : Valige see digitelevi- siooni/televiisiooni vaadates. (Digitaalne kaablisisend on saadaval vaid Soomes, Rootsis ja "--")
- AV1, AV2, AV3 : Valige see videot või muud välisseadet vaadates.
- Komponent: Valige see DVD või digitaal- muundurit kasutades sõltuvalt konnek- torist.
- RGB: Valige arvutiühendust kasutades sõltuvalt konnektorist.
- **HDMI1, HDMI2**(Välja 19/22LH20**, 19/22LD3**, 19/22LG31**), **HDMI3**(Välja 19/22LU40**, 19/22LU50**, 19/22/26/32/37/42LH20**, 19/22/26/32LD3**, 32/37/42LF25**, 32/37/42LG2**, 32/37/42LG33**, 26LG31**), **HDMI4**(Ainult 32/37/42/47LH49**, 32/37/42/47/55LH50**, 32/37/42/47LH70**, 42/47LH90**, 50/60PS70**, 50/60PS80**) : Valige see DVD või digitaal- muundurit kasutades sõltuvalt konnektorist.

ANDMESERVER

(See menu on aktiveeritud ainult lirimaa.)

See funktsioon lubab kasutajatel valida kahe vahel: **MHEG(Digitaalne teletekst)** ja **Teletext**, kui mõlemad on samaaegselt olemas. Kui on olemas ainult üks neist, on kas **MHEG** või **Teletext** aktiveeritud hoolimata sellest, kumma suvandi te valisite.

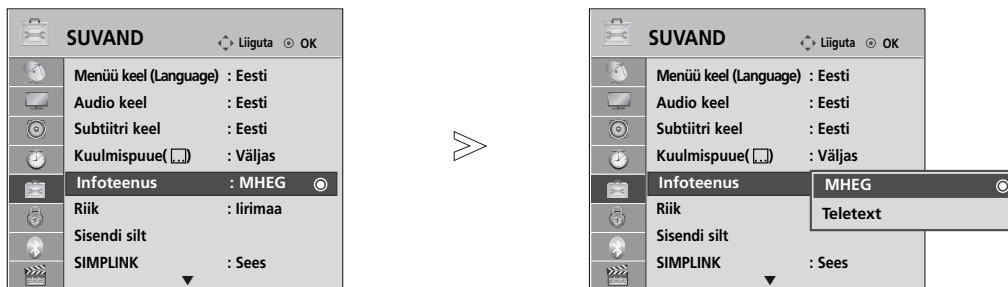

- Tavalisele TV-pildile naasmiseks vajutage **MENU(MENÜÜ)** nuppu.
- Eelmisele menüütasandile naasmiseks vajutage **RETURN (TAGASI)** nuppu.

SISENDI SILT

Valib igale sisendallikale sildi.

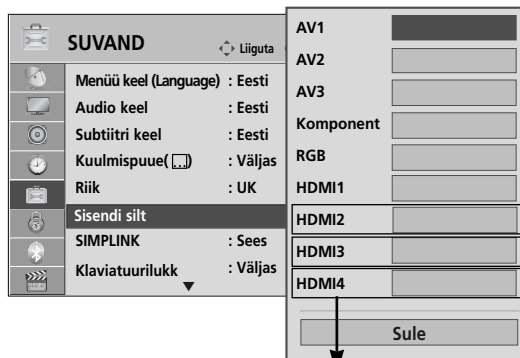
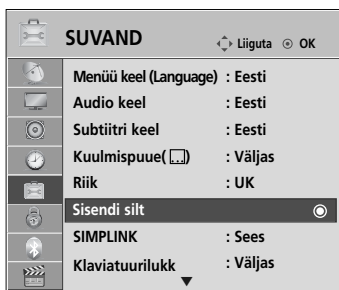

(Välja 19/22LH20**,
19/22LD3**,
19/22LG31 **)

(Välja 19/22LU40**,
19/22LU50**,
19/22/26/32/37/
42LH20**,
19/22/26/32LD3**,
32/37/42LF25**,
32/37/42LG2**,
32/37/42LG33**,
26LG31 **)

(Ainult 32/37/42/47LH49**,
32/37/42/47/55LH50**,
32/37/42/47LH70**, 42/47LH90**,
50/60PS70**, 50/60PS80**)

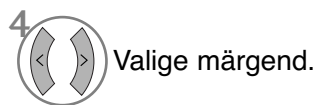

- Tavalisele TV-pildile naasmiseks vajutage **MENU(MENÜÜ)** nuppu.
- Eelmisele menüütasandile naasmiseks vajutage **RETURN (TAGASI)** nuppu.

TELERI VAATAMINE / PROGRAMMIDE JUHTIMINE

LÜHIJUHEND

Saate lihtsalt ja efektiivselt ligi teleri andmetele vaadates lihtsat kasutusjuhendit teleris. Simple Manuali (Lihtne kasutusjuhend) kasutamise ajal vaigistatakse heli.

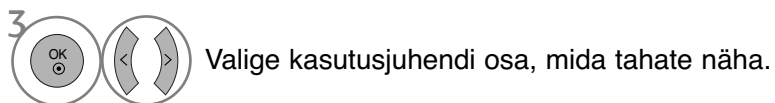
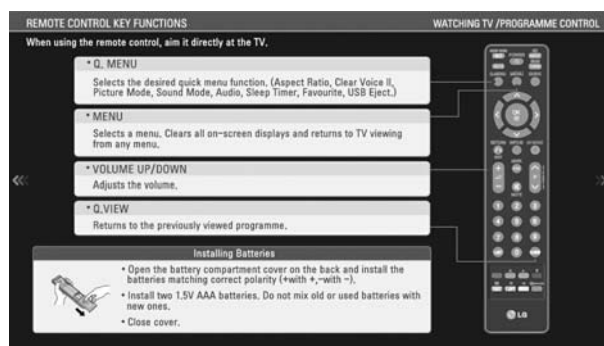

- Tavalisele TV-pildile naasmiseks vajutage **RETURN (TAGASI)** nuppu.



See töötab ainult SIMPLINK'i logoga tähistatud seadmetel. Kontrollige, kas seadmel on SIMPLINK'i logo.

Toode ei pruugi korralikult töötada, kui seda kasutada muude toodetega, millel on HDMI-CEC funktsioonid.

See võimaldab teil juhtida ja esitada teisi teleriga läbi HDMI-kaabli ühendatud AV-seadmeid ilma täiendavate kaabliteta ja seadistusteta.

Kui te ei soovi **Simplink** menüüd, siis valige "**Väljas**".

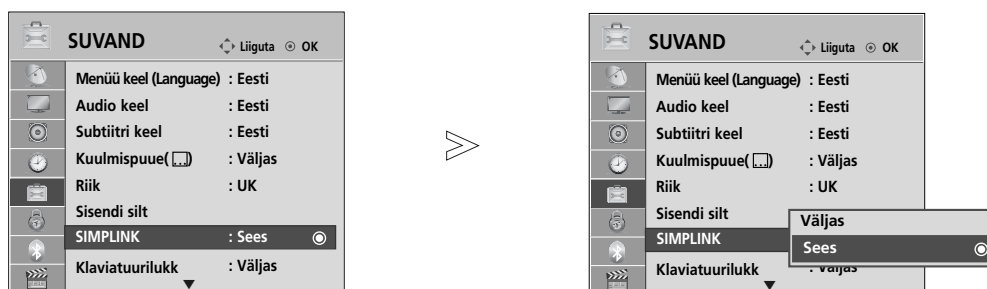

1   Valige **SUVAND**.

2   Valige **SIMPLINK**.

3   Valige **Sees** või **Väljas**.

4  Salvestage.

- Tavalisele TV-pildile naasmiseks vajutage **MENU(MENÜÜ)** nuppu.
- Eelmisele menüütasandile naasmiseks vajutage **RETURN (TAGASI)** nuppu.

TELERI VAATAMINE / PROGRAMMIDE JUHTIMINE

SIMPLINK-i logoga kodukinoga ühendamine.

- 1 Ühendage teleri taga olev terminal **HDMI/DVI IN 1**, **HDMI IN 2** (Välja 19/22LH20**, 19/22LD3**, 19/22LG31**), **HDMI IN 3** (Välja 19/22LU40**, 19/22LU50**, 19/22/26/32/37/42LH20**, 19/22/26/32LD3**, 32/37/42LF25**, 32/37/42LG2**, 32/37/42LG33**, 26LG31**) või **HDMI IN 4** (Ainult 32/37/42/47LH49**, 32/37/42/47/55LH50**, 32/37/42/47LH70**, 42/47LH90**, 50/60PS70**, 50/60PS80**) ja kodukino HDMI-väljundi terminal HDMI-kaablitega.
- 2 Ühendage teleri taga olev digitaalse audioväljundi terminal ja kodukino digitaalse audiosisendi terminal optiliste kaablitega.
- 3 Vajutage nuppu SIMPLINK ja valige kõlari menüüst kodukino.

► Kodukino funktsiooniga seadme valimisel või selles oleva kandja käivitamisel lülitub valjuhääldi automaatselt funktsioonile HT Speaker (heli taasesitus kodukino abil).

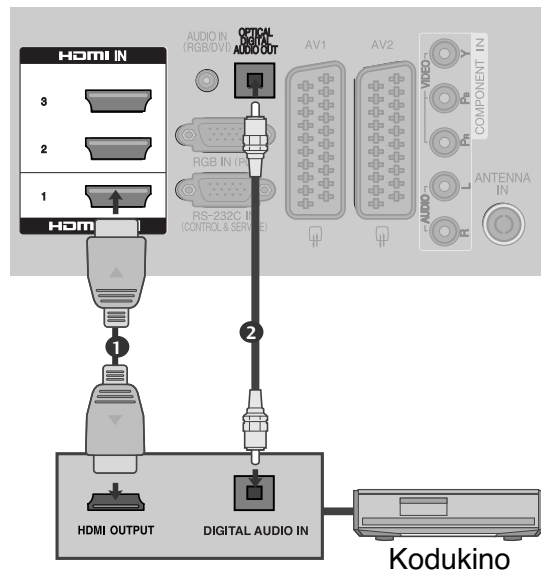

! MÄRKUS

- Ühendage teleri HDMI/DVI IN või HDMI IN terminal SIMPLINK seadme terminaliga (HDMI-terminal), kasutades HDMI-kaablit.
- Valides juhtimispuldi nupu INPUT (sisend) abil teise sisendallika, seade, mis töötab SIMPLINK'i funktsiooniga, seiskub.

SIMPLINKi funktsioonid

Plaadi taasesitus

Juhtige ühendatud AV seadmeid \wedge \vee \lt \gt , OK, \blacktriangleright , \blacksquare , II , \ll ja \gg nuppe kasutades.

Otse-esitamine

Pärast AV-seadme teleriga ühendamist võite seadmeid otse juhtida ja esitada andmekandjaid ilma täiendavate seadistusteta.

Valige AV-seade

Võimaldab teil valida ühe teleriga ühendatud AV-seadme ja seda esitada.

Kõigi seadmete toite välja lülitamine

Kui lülitate teleri toite välja, lülituvad kõik ühendatud seadmed välja.

Audioväljundi lülitamine

Pakub lihtsat võimalust audioväljundi lülitamiseks.

Sünkroonedastuse aktiveerimine

Kui HDMI-terminaliga ühendatud Simplinki funktsiooniga seadmed hakkavad mängima, lülitub teler automaatselt sisse.

*Seade, mis on ühendatud teleriga HDMI-kaabli kaudu, aga ei toeta Simplinki, ei näe sellist funktsiooni ette

Märkus: SIMPLINK-i kasutamiseks peab HDMI-kaabel olema üle versiooni 1.3 ning kasutada tuleks *CEC-funktsiooni. (*CEC: tarbija elektroonika kontroll.)

Menüü SIMPLINK

Vajutage nuppe \wedge \vee \lt \gt ja seejärel nuppu **OK**, et valida soovitud SIMPLINKi allikas.

- 1 **TV-pildile naasmine:** lülitage eelnevale TV-kanalile hetkerežiimist hoolimata.
- 2 **PLAADI taasesitus:** valige ja taasesitage ühendatud plaate.
Kui on saadaval mitu plaati, kuvatakse plaatide pealkirjad mugavalt ekraani allosas.
- 3 **Videomagnetofoni (VCR) taasesitus:** esitage ja juhtige ühendatud videomagnetofoni.
- 4 **Kõvakettaajami (HDD) salvestuste taasesitamine:** esitage ja juhtige kõvakettaajamile (HDD) salvestatud salvestisi.
- 5 **Audioväljund kodukinale / audioväljund telerile:** valige audioväljundiks kodukino või teleri kõlar.

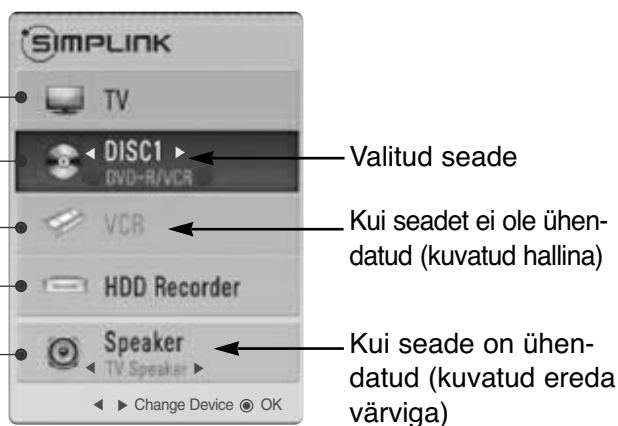

- Kodukino: toetab ainult ühte seadet korraga.
- DVD ning -salvesti: Korraga toetatakse kuni ühte (19/22LH20**, 19/22LD3**, 19/22LG31**), kahte (19/22LU40**, 19/22LU50**, 26/32/37/42LH20**, 26/32LD3**, 32/37/42LF25**, 32/37/42LG2**, 32/37/42LG33**, 26LG31**), kolme (32/37/42/47LH3**, 32/37/42/47LH40**, 26LU50**, 32/42/47LF51**, 42/50PQ35**, 42PQ65**, 50PS65**) või nelja (32/37/42/47LH49**, 32/37/42/47/55LH50**, 32/37/42/47LH70**, 42/47LH90**, 50/60PS70**, 50/60PS80**) seadet korraga.
- Videomakk: toetab ainult ühte seadet korraga.

TELERI VAATAMINE / PROGRAMMIDE JUHTIMINE

AV MODE(AV REŽIIM)

AV seadme sisendisse ühendades saate valida optimaalse pildi ja heli edastuse.

Väljas	Blokeerib AV-režiimi.
Kino	Optimeerib video ja heli filmide vaatamiseks.
Sport	Optimeerib video ja heli spordisündmuste vaatamiseks.
Mäng	Optimeerib video ja heli mängude mängimiseks.

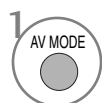
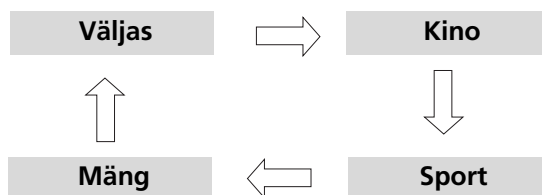



Vajutage korduvalt AV MODE(AV režiimi) nupule, et soovitud allikat valida.



- Kui valite Cinema(Kino) režiimi AV mode(AV režiimil), valitakse Cinema(Kino) režiim nii Picture Mode (**Pildirežiim**) Sound Mode(**Helirežiim**) jaoks vastavalt PILT(Pildi) menüüs ja AUDIO(Heli) menüüs.
- Kui valite "Väljas" AV mode'is,(AV režiimi väljalülituse), taastuvad algne pilt ning heli.

Lähtestamine (Esialgsetele tehasesätetele)

See funktsioon lähtestab kõik seadistused. Kuid pildirežiimi seadistusi  Päev ja  Öö ei saa lähtestada.

Kasulik on toode lähtestada, kui kolite teise linna või riiki.

Kui tehase seadete lähtestamine on lõpetatud, peate taas käivitama lähtestamise seadmise.

Kui menüü Lock System (Süsteemilukk) on sätel „On“ (Sees), ilmub teade, paludes sisestada salasõna.



1   Valige **SUVAND**.

2   Valige **Algseaded**.

3   Valige **Jah**.

4  Alustage tehase seadete lähtestamist.

- Kui olete parooli unustanud, tuleb sätte **Lock System** (Süsteemilukk) „On“ (Sees) puhul juhtpuldilt sisestada „7“, „7“, „7“, „7“.

- Tavalisele TV-pildile naasmiseks vajutage **MENU(MENÜÜ)** nuppu.
- Eelmisele menüütasandile naasmiseks vajutage **RETURN (TAGASI)** nuppu.

BLUETOOTHI KASUTAMINE

(Ainult 32/37/42/47LH70**, 42/47LH90**, 50/60PS70**, 50/60PS80**)

Mis on Bluetooth?

Bluetooth on lühimaa võrgutehnoloogia, mis kasutab raadiolaineid sagedusel 2,4 GHz erinevat tüüpi seadmete ühendamiseks. Nii saab ilma traadita andmevahetuseks ilma kaablita ühendada arvuti, mobiiltelefoni, pihuarvuti või muu digitaalseadme.

Kui Bluetooth-andmeside on lubatud, saate selle teleriga ühendada Bluetooth'i toetava juhtmeta peakomplekti või võtta vastu pilte (ainult JPEG) või kuulata muusikat oma Bluetooth'i toetava mobiiltelefoniga.

- Sidespetsifikatsioon : Bluetoothi spetsifikatsiooni versioon 2.0 + EDR (Enhanced Data Rate – täiustatud andmekiirus)
- Väljund : Bluetoothi spetsifikatsiooni toiteklass 2
- Maksimaalne sideulatus : Otsenähtavusega ligikaudu 10 m (30 jalga)
- Sagedusriba : 2,4 GHz riba (2,4 GHz kuni 2,4835 GHz)
- Bluetoothi moodul: EAX57538201 (LG Electronics)
Ühildub Bluetoothi profiil :
 - GAVDP (Generic Audio/Video Distribution Profile – üldine audio/video jagamise profiil)
 - A2DP (Advanced Audio Distribution Profile) (Edasijõudnud heliedastuse profiil)
 - HSP (peakomplekti profiil)
 - OPP (Object Push Profile)
 - BIP (Basic Imaging Profile – põhiline pildindusprofiil)
 - FTP (File Transfer Profile – failiedastusprotokoll)

CE0678

Bluetoothi kasutamise ettevaatusabinõud

- ▶ Kasutada 10 meetri(-45° kuni 45°) ulatuses.
Kui kasutate seadet ulatusest kaugemal või on vahepeal takistused, võivad tekkida sidetõrked.
- ▶ Sidetõrgete tekkimine võib sõltuda ümbritsevatest seadmetest.
- ▶ Tooted, mis kasutavad sama 2,4 GHz sagedusriba (traadita kohtvõrk, mikrolaineahi jne), võivad tekitada sidetõrkeid.
- ▶ Seadme otsimise aeg erineb sõltuvalt Bluetooth'i seadmete arvust ning tööolukorrast.
- ▶ Otsingu tõenäosus suureneb väiksemate arvu seadmete puhul.
- ▶ Elektromagnetlaineid võivad segada rakenduslikud traadita seadmed.
- ▶ Kuna rakenduslikud traadita seadmed võivad segada elektromagnetlaineid, ei saa nendega osutada inimtegevusega seotud teenuseid.
- ▶ Saate korraga ühendada ainult ühe Bluetooth'i seadme.
- ▶ Te ei saa vastu võtta fotosid (ainult JPEG) või kuulata muusikat teistest Bluetooth'i seadmetest, kui kasutate Bluetooth'i peakomplekti.
- ▶ Bluetoothi üksikasjade jaoks vaadake vastava Bluetooth-seadme kasutusjuhendit.
- ▶ USB-d (fotoend, muusikaloend, filmiloend (ainult 32/37/42/47LH49**, 32/37/42/47/55LH50**, 32/37/42/47LH70**, 42/47LH90**, 50/60PS70**, 50/60PS80**, 42/50PQ35**, 42PQ65**, 50PS65**)) ja Bluetooth'i ei toetata samal ajal.
- ▶ Kasutamisel on vajalikud kaks tingimust: (1) see seade ei tohi põhjustada (kahjulikke) häireid, ja (2) see seade peab vastu võtma mis tahes saadud häired, kaasa arvatud häired, mis võivad põhjustada soovimatut (seadme) talitlust.

QDID (kvalifitseeritud disaini identiteet) : B014836





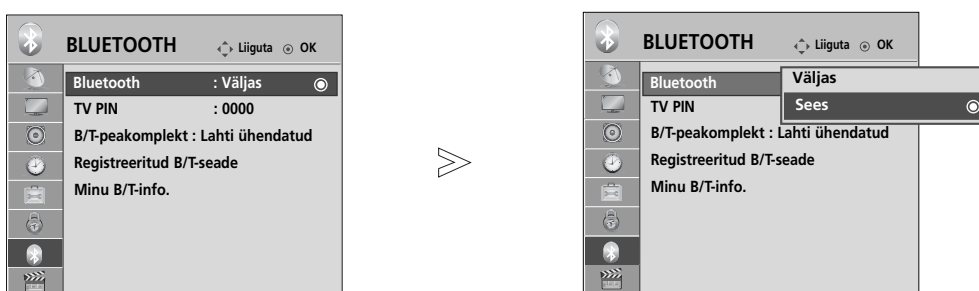

BLUETOOTHI SEADISTAMINE

Kui tahate kuulata edastatavat heli Bluetooth'i peakomplektiga või vastu võtta JPEG-pilte välisest seadmest ja vaadata neid teleris või kuulata muusikat mobiiltelefonist (Bluetooth'i seade), saate selleks kaableid ühendamata kasutada traadita sidet.

Saate kasutada menüüd BLUETOOTH valides „On“ (Sees).
Kui te ei soovi kasutada Bluetooth-funktsiooni, valige „Off“ (Väljas).

Kui teler on ühendatud välise Bluetooth-seadmega, saate „Off“ (Väljas) valida peale seadme lahti ühendamist.



-   Valige **BLUETOOTH**.
-   Valige **Bluetooth**.
-   Valige **Sees** või **Väljas**.
-  Salvestage.

- Tavalisele TV-pildile naasmiseks vajutage **MENU(MENÜÜ)** nuppu.
- Eelmisele menüütasandile naasmiseks vajutage **RETURN (TAGASI)** nuppu.

BLUETOOTHI KASUTAMINE





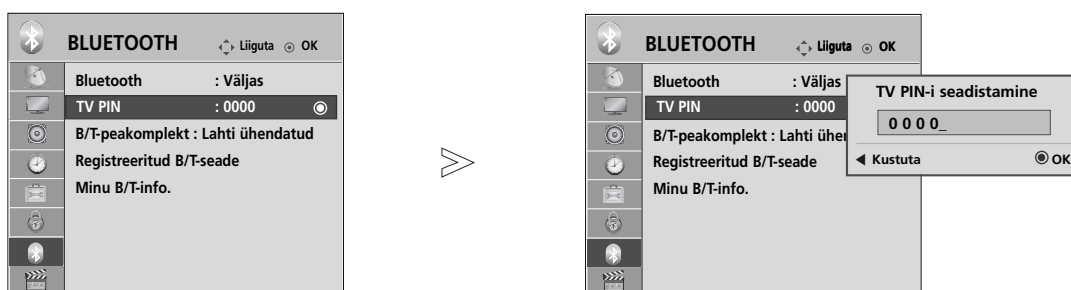

TELERI PIN-KOODI SÄTTIMINE

Väliselt Bluetooth-seadmelt ühenduse vastu võtmiseks või ühendumiseks välise Bluetooth-seadmega, tuleb sisestada PIN.

Vaadake kasutatava seadme kasutusjuhendist, kuidas sättida välise Bluetooth-seadme PIN-koodi.

Teleri PIN koosneb kuni kümnekohalisest arvust.
Teleri PIN peab olema pikem kui üks number.



- 1   Valige **BLUETOOTH**.
- 2   Valige **TV PIN**.
- 3   Sisestage soovitud PIN-kood.
- 4 

- Numbrite ükshaaval kustutamiseks vajutage nuppu **<**.

- Tavalisele TV-pildile naasmiseks vajutage **MENU(MENÜÜ)** nuppu.
- Eelmisele menüütasandile naasmiseks vajutage **RETURN (TAGASI)** nuppu.

BLUETOOTH-KÕRVAKLAPID

Kui valite Bluetooth'i peakomplekti, saate teleri heli kuulata üle traadita side Bluetooth'i peakomplektis. Peate iga uue Bluetooth-seadme enne esimest kasutuskorda teleriga paari panema. Üksikasjade jaoks vaadake kasutatava seadme kasutusjuhendit.

Ühendada saab maksimaalselt 12 seadet.

Kui teler otsib Bluetooth'i peakomplekti, et tööta ükski teine nupp peale nupu „Stop“ (Stopp) (nupp OK).

Uute Bluetooth-kõrvaklappide ühendamine

Saate otsida uusi Bluetooth'i peakomplekte ainult lahtiühendatud olekus.

Kui te otsingu käivitute, näidatakse teile nimekirja kõigist vastanud Bluetooth'i peakomplektidest.

Pärast uue Bluetooth-seadme otsimist valideeritakse PIN-kood seadme ühendamiseks. Üksikasjade jaoks vaadake kasutatava seadme kasutusjuhendit.

Valides suvandi Cable (DVB-kaablirežiim) juhul, kui olete eelnevalt valinud Soome, Rootsi või "--", ei kuulu te Bluetooth-peakomplekti kaudu stereoheli.

*Valides suvandi Cable (DVB-kaablirežiim) juhul, kui olete eelnevalt valinud Soome, Rootsi või "--".

1. Bluetooth'i peakomplekt ühendatakse lahti, kui see on ühendatud.
2. Kõik kõrvaklappiseadmete nimekirjad on kustutatud.
3. Bluetooth'i režiim lülitatakse välja.
4. Kui proovite luua ühendust ainult stereo-kõrvaklappidega, kuvatakse teade „Invalid format“ (vale vorming).

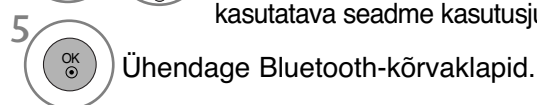
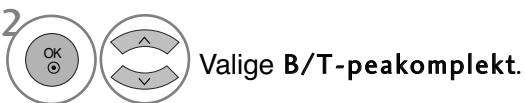
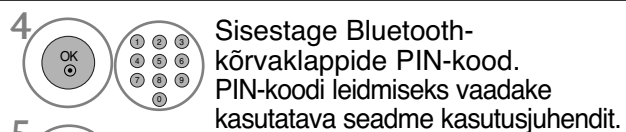

Juba registreeritud Bluetooth-kõrvaklappide ühendamine

Bluetooth'i peakomplektid on järjestatud nii, et viimati kasutuses olnud peakomplekt on koos hetkel kasutuses olevaga nimekirjas kõige üleval.

Kui ühendate juba registreeritud Bluetooth-seadmega, saate seadme valida ja sellega ühenduda ilma PIN-koodi valideerimiseta.

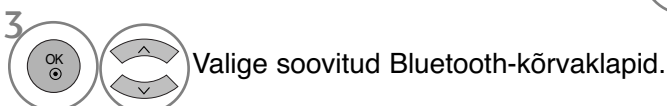
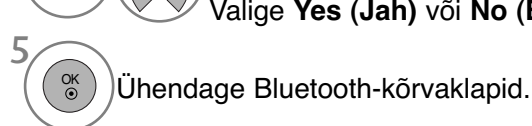
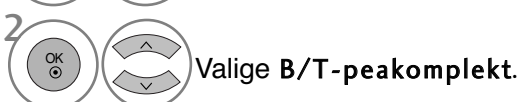
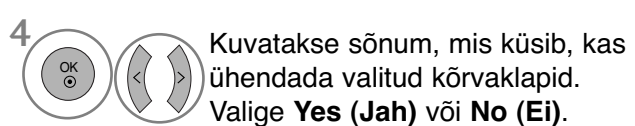

- Pärast Bluetooth-kõrvaklappide ühendamist/kasutamist sätitakse kõrvaklapid automaatselt lahtiühendatud olekusse, kui lülitate teleri toite välja/sisse.
- Pärast Bluetooth'i peakomplekti ühendamist vaigistatakse teleri kõlar ja heli edastatakse ainult läbi peakomplekti.

BLUETOOTHI KASUTAMINE

Bluetooth-kõrvaklappide lahti ühendamine kasutamise ajal



Soovides ühendada teleriga Bluetooth-peakomplekti kaudu

See teade kuvatakse, kui Bluetoothi menüü on "On" („Sees“) ja peakomplektist on saadatud ühenduspäring.

Seda funktsiooni ei toeta kõik kõrvaklapid. (Vaadake vastava Bluetoothi peakomplekti kasutusjuhendit.)

Mõned peakomplektide tüübid võivad sisse-/väljalülitamisel proovida ühendust luua, isegi kui neid pole registreeritud seadmete loendis.

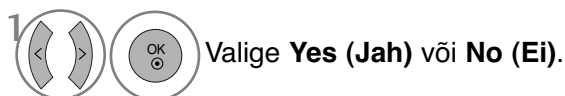
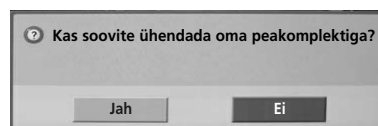

! MÄRKUS

- ▶ LG soovib järgmisi kõrvaklappe.
 - Mono/Stereo : Nokia : BH501 / Jabra : BT620s / Sony : DR-BT30Q / Philips : SHB7100 / Plantronics : Pulsar590 / Motorola : HT820 / Motorola : S9 / LG : HBS200
 - Ainult stereo : Logitech : Freepulse-wireless
 - Ainult mono : Motorola : H800 / Jabra : BT250v / Jabra : BT2040 / Plantronics : Discovery665 / Nokia : BH-900 / Sony Ericsson : HBH-GV435 / Samsung : WEP500 / LG: Prada HBM-510Sõltuvalt peakomplekti puhvermälu suurusest võib esineda heli viivitust.
- ▶ Otsida ja ühendada saab stereo/mono peakomplekte, mis on ametlikult Bluetooth'iga ühilduvad.
- ▶ Ühendada saab stereo/mono peakomplekte, mis toetavad Bluetooth'i seadmete funktsiooni A2DP või funktsiooni HSP.
- ▶ Kui telerit ümbritsevas keskkonnas on mõni järgmistest tegurist, siis ei pruugita seadet otsida ega õigesti ühendada.
 - Tugev elektromagnetlaine.
 - Mitu Bluetooth-seadet.
 - Kui peakomplekt on välja lülitatud, paigast ära või sellel on tõrge.
 - Kuna tooted nagu mikrolaineahi, juhtmeta LAN, plasmavalgus, gaasipliit jne kasutavad sama sagedusala, võib see põhjustada ühendustõrkeid.
- ▶ Korruga saab ühendatud olla ainult üks Bluetooth'i peakomplekt.
- ▶ Välja lülitatud teleri jms tõttu kaotatud ühendust ei taastata automaatselt. Proovige uuesti vastavat seadet ühendada.
- ▶ Mõned talitlused võivad olla aeglasemad peakomplekti kasutamise ajal.
- ▶ Isegi Simplinki kodukino valimisel pärast peakomplekti kasutamist Simplinki talitluse ajal ei lülitu seade automaatselt kodukino kõlaritele.
- ▶ Peakomplekti ühenduse jätkuva nurjumise korral ühendage need veelkord paaristikku.
- ▶ Mono-kõrvaklappide helikvaliteet ei ole nii hea kui stereo-kõrvaklappide heli.
- ▶ Mono-kõrvaklappe võib telerist kaugenedes müra segama hakata, kuna kasutatakse teistsugust edastusmeetodit kui stereo-kõrvaklappides.
- ▶ Kui kasutatakse Bluetooth-kõrvaklappe, nupud Volume +/- (helitugevus +/-) ja Mute (helitugevuse vaigistamine) ei tööta ning menüü Audio naaseb vaikeväärtustele ja on blokeeritud.
- ▶ Registreeritud seadme sisselülitamisel ajal, mil Bluetooth on samuti sisse lülitatud, lülitub teler automaatselt Bluetoothi režiimile, isegi kui teil on hetkel valitud muu sisendrežiim. Sellisel juhul määrake Bluetoothi olekuks Off (Väljas).

REGISTREERITUD BLUETOOTH-SEADME HALDAMINE

Kui ühtegi seadet registreeritud ei ole, siis menüü Registered B/T Device (Registreeritud B/T seade) deaktiveeritakse ja seda ei saa kasutada.

Üle 12 seadme ei saa registreerida ning väline seade ei ole enam võimeline teleriga ühenduma. Sellisel juhul peaksite kustutama ühe (ühendage esimene lahti, kui seade on teleriga ühendatud) ning seejärel võite registreerida teise seadme.

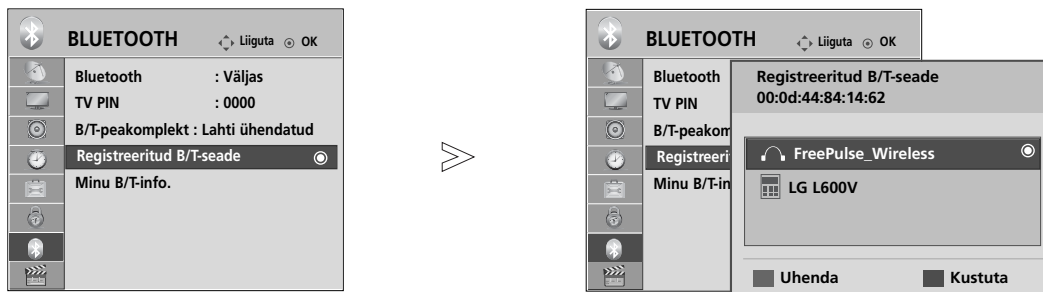



1   Valige **BLUETOOTH**.

2   Valige **Registreeritud B/T-seade**.

3  Kontrollige registreeritud Bluetooth-seadet.

■ Registreeritud Bluetooth'i peakomplekti ühendamine

1  Valige registreeritud Bluetoothi kõrvaklapid, mida soovite ühendada.

2  Kuvatakse sõnum, mis küsib, kas ühendada valitud Bluetooth-kõrvaklapid.

3   Valige **Yes (Jah)** või **No (Ei)**.

■ Registreeritud Bluetooth-seadme kustutamine

Käsk „Delete“ (Kustuta) on saadaval, kui valite seadme, mis pole teleriga ühendatud.

1  Valige Bluetooth-seade, mille soovite eemaldada.

2  Kuvatakse teade, milles palutakse kustutada valitud Bluetooth-seade.

3   Valige **Yes (Jah)** või **No (Ei)**.

■ Registreeritud Bluetooth-seadme lahtiühendamine

Käsk „Disconnect“ (Katkesta ühendus) on saadaval, kui valite seadme, mis on teleriga ühendatud.

1  Valige Bluetoothi seade, mis on teleriga ühendatud.

2  Ühendage Bluetooth-seade lahti.

BLUETOOTHI KASUTAMINE

MY BLUETOOTH INFORMATION (MINU BLUETOOTHI TEAVE)

See funktsioon pakub kasutajale teavet tema Bluetoothi kohta.

„Edit“ (redigeeri) on saadaval siis, kui teler ei ole ühegi seadmega ühendatud.

Võite redigeerida My-seadme nime.

Võite kontrollida My-seadme aadressi.

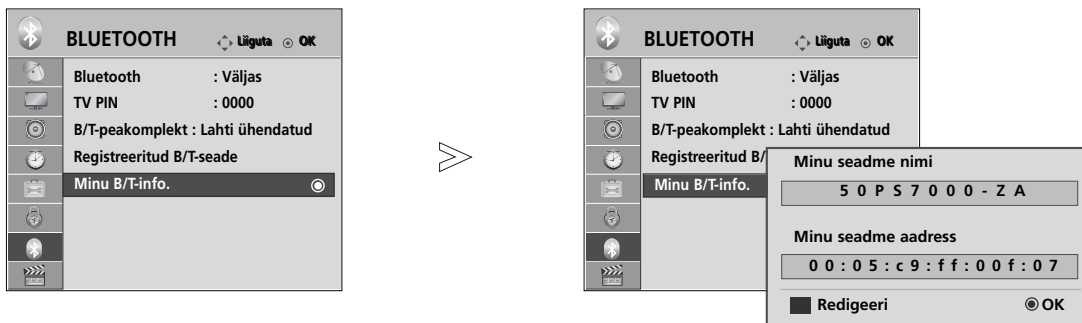

1 MENU Valige **BLUETOOTH**.

2 OK Valige **Minu B/T-info..**

3 OK SININE Valige **SININE**. Sisestage seadme nimi. Võite kasutada tähti A kuni Z, numbreid 0 kuni 9, märke +/- ja tühikut.

4 OK Salvestage.

- Tavalisele TV-pildile naasmiseks vajutage **MENU(MENÜÜ)** nuppu.
- Eelmisele menüütasandile naasmiseks vajutage **RETURN (TAGASI)** nuppu.

FOTODE VASTUVÕTMINE LÄBI VÄLISE BLUETOOTH-SEADME

Vaadake kasutatava seadme kasutusjuhendist üksikasju, kuidas saata fotosid (ainult JPEG) välisest Bluetooth'i seadmest telerisse.

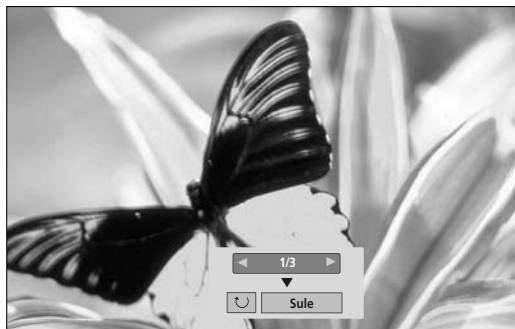

- Valides suvandi **Sule (Sulge)** koos nupuga $\wedge \vee < >$, kaob OSD. Vajutades uuesti nuppu OK, ilmub see taas.



Valige soovitud fotod.

(Pöörake) : pöörab fotosid.

- **(Pööra)** nupu OK puhul pöörab fotosid 90° päripäeva.

- Maksimaalne saavutatav kujutise maht võib olla 10 MB.
- Bluetooth'i peakomplekti kasutamise ajal ei saa te pilte vastu võtta.
- Pilte/pilte ei ole võimalik vastu võtta Bluetooth-seadmest muusika kuulamisega samaaegselt.
- Kui väline Bluetooth-seade parasjagu fotot saadab, vajutage nuppu RETURN (NAASE) foto vastuvõtmise peatamiseks. Selle tulemusel kustutatakse kõik juba vastu võetud fotod.
- Mõnedest Bluetooth-seadmetest ei ole pildifaili (JPEG) edastamine telerisse võimalik.

Välisest Bluetooth-seadmest muusika kuulamine

Vaadake kasutatava seadme kasutusjuhendist üksikasju, kuidas kuulata muusikat välisest Bluetooth'i seadmest läbi teleri.

Peate kasutama Bluetooth-seadet, mis toetab A2DP-d (välise seadmena)

- Muusika kuulamine telerikõlarisüsteemi kaudu ei ole mõnedest Bluetooth-seadmetest võimalik.

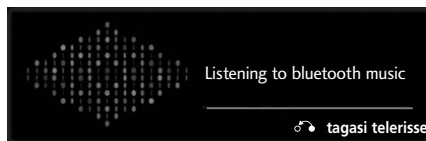

- Helitugevuse reguleerimiseks vajutage nuppu $\triangleleft +$ või $-$.
- Kui soovite heli välja lülitada, vajutage nuppu MUTE (VAIGISTA).
- Tavalisele teleripildile naasmiseks vajutage nuppu RETURN (NAASE).

! MÄRKUS

- ▶ Bluetooth-kõrvaklappe kasutades ei ole võimalik muusikat kuulata.
- ▶ Pilte/pilte vastu võttes ei ole muusika kuulamine võimalik.

USB-SEADME KASUTAMINE

► USB-funktsiooni kasutamine ei ole võimalik mudelitel 19/22LU40**, 19/22/26LU50**, 32/37/42LF25**, 32/37/42LG2**, 32/37/42LG33**, 19/22/26LG31**, 19/22/26/32/37/42LH20**, 19/22/26/32LD3**, 32/37/42/47LH3**, 32/42/47LF51**

USB-seadmega ühendades

Kui ühendate USB-seadme, kuvatakse automaatselt hüpikmenüü.

„HÜPIKMENÜÜD“ ei kuvata, kuni OSD-ekraan, sh Menu (menüü), EPG või Schedule (saatekava) loend on aktiveeritud või kuni Bluetoothi peakomplekt on ühendatud.

Kui hüpikmenüüd ei ilmu, saate menüüs USB valida muusikaloendi, fotoloendi või filmiloendi (ainult 32/37/42/47LH49**, 32/37/42/47/55LH50**, 32/37/42/47LH70**, 42/47LH90**, 50/60PS70**, 50/60PS80**, 42/50PQ35**, 42PQ65**, 50PS65**).

Te ei saa lisada USB-seadmes uut kausta või kustutada juba olemasolevat.

- 1 Ühendage USB-seade USB-sisestuspesaga, mis asub teleri küljel.

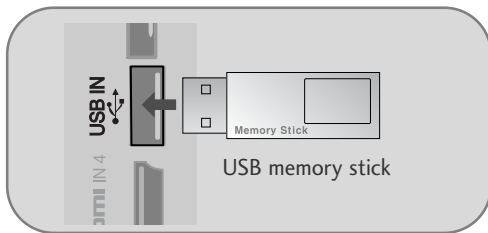

• Toetatakse ainult foto- (JPEG), muusika- (MP3) ja filmifaile (DAT, MPG, MPEG, VOB, AVI, DIVX, MP4, MKV, TS, TRP, TP) (ainult 32/37/42/47LH49**, 32/37/42/47/55LH50**, 32/37/42/47LH70**, 42/47LH90**, 50/60PS70**, 50/60PS80**, 42/50PQ35**, 42PQ65**, 50PS65**).

- 2 Valige **Fotoloend**, **Muusikaloend** või **Filmide loend** (Ainult 32/37/42/47LH49**, 32/37/42/47/55LH50**, 32/37/42/47LH70**, 42/47LH90**, 50/60PS70**, 50/60PS80**, 42/50PQ35**, 42PQ65**, 50PS65**).

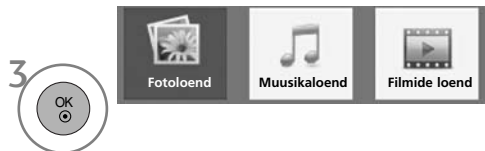

USB-seadet lahti ühendades

Valige menüüst USB-seade enne USB seadme eemaldamist.

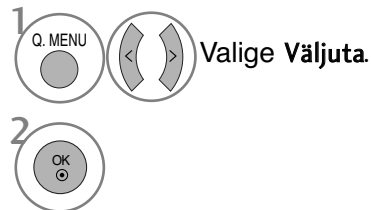

USB-seadme kasutamise ettevaatusabinõud

- Vaid USB-mäluseade on tuvastatav.
- Kui USB-mäluseade ühendatakse USB-jaoturi kaudu, ei ole seade tuvastatav.
- USB-mäluseadet, mis kasutab automaatselt tuvastamisprogrammi, võidakse mitte tuvastada.
- USB-mäluseade, mis kasutab oma ajamit, võidakse mitte tuvastata.
- USB-mäluseadme tuvastamise kiirus võib sõltuda igast seadmest eraldi.
- Palun ärge lülitage telerit välja ega tõmmake USB-seadet välja ühendatud USB-mäluseadme töötamise ajal. Kui selline seade on äkki eraldatud või välja tõmmatud, võib see kahjustada salvestatud faile või USB-mäluseadet.
- Palun ärge ühendage USB-mäluseadet, mis manööverdab arvutisse kunstlikult. Seade võib põhjustada toote talitlushäireid ja see võib mitte tööle hakata. Ärge kunagi unustage kasutada vaid sellist USB-mäluseadet, millel on normaalsed muusika-, pildi- või filmifailid.
- Palun kasutage ainult USB-mäluseadet, mida on vormindatud Windowsi töökeskkonnas olevas NTFS-failisüsteemis FAT32-failisüsteemina. Juhul kui mäluseadet on vormindatud teise abiprogrammina ja Windows seda ei toeta, ei saa seda alati tuvastada.
- Palun ühendage välise toitega töötav USB-mäluseade (üle 0,5 A) energiaallikaga. Kui te seda ei tee, ei pruugita seadet tuvastada.
- Palun ühendage USB-mäluseade seadme tootja pakutavaga kaabliga.
- Mõningaid USB-mäluseadmeid ei toetata või ei toimi need sujuvalt.
- USB-kõvakettaajami failiioendusmeetod sarnaneb Windows XP meetodile ning failinimi tunneb ära kuni 100 inglise tähemärki.
- Varundage kindlasti olulised failid, kuna USB-mäluseadmele salvestatud andmed võivad kahjustuda. Me ei vastuta andmekao eest.
- Kui USB HDD-i ei ole välist energiaallikat, ei pruugita USB-seadet leida. Seega ühendage see kindlasti välise energiaallikaga. - Välise toiteallika puhul kasutage toiteadapterit. Me ei taga USB-kaablit välisele toiteallikale.
- Andmeid USB-mäluseadmel ei saa NTFS-failisüsteemis kustutada.
- Kui teie USB-mäluseadmel on mitu sektsiooni või kui te kasutate USB-ga mitme kaardi lugejat, võite kasutada kuni 4 sektsiooni või USB-mäluseadet.
- Kustutamise funktsiooni toetab ainult FAT32-failisüsteem.
- Kui USB-mäluseade ühendatakse USB-ga mitme kaardi lugejaga, ei pruugita leida selle koguse andmeid.
- Kui USB-mäluseade ei tööta korralikult, ühendage see lahti ning ühendage siis uuesti.
- Kui palju erineb USB-mäluseadme leidmise kiirus on erinevatel seadmetel.
- Kui USB ühendatakse ooterežiimis, laetakse teleri sisselülitamisel automaatselt teatud kõvaketas.
- Soovitavast suurema mahuga seade ei pruugi korralikult töötada.
- Soovitavast suurema mahuga seade ei pruugi korralikult töötada.
- Soovitavast suurema mahuga seade ei pruugi korralikult töötada.
- Kui USB-ga väline kõvaketas energiasäästmise funktsiooniga ei tööta, lülitage kõvaketas välja ning seejärel uuesti sisse, et see korralikult tööle hakkaks.
- Tugi on ka madalama kiirusega USB-mäluseadmetele kui USB 2.0. Kuid need ei pruugi filmiloendis korralikult töötada.

! MÄRKUS

- Teie teler võib erineda pildil olevast.
- Vältimaks USB-mälupulga kaotamist, kasutage USB-konnetorit (müüakse eraldi) ning kinnitage USB-mälupulk teleri USB-konnetori hoidikusse. (AINULT PLASMA TELERIL)

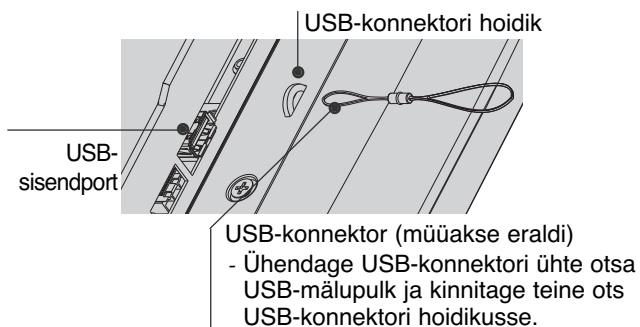

FOTOLOEND

USB-mäluseadmelt saate vaadata fotofaile.

Ekraanikuva võib erineda teie seadme omast. Pildid on näited, mis abistavad teleriga töö puhul. Funktsiooniga Photo List (Foto loend) fotode vaatamise ajal ei saa pildirežiimi muuta.

FOTOT (*.JPEG) toetav fail

Äärejoon: 64 x 64 kuni 15360 x 8640
Progressiivne : 64 x 64 kuni 1920 x 1440

- Te saate esitada vaid JPEG-faile.
- Mittetoetatavad failid on kuvatud eelmääratud ikoonina.

Ekraani komponendid

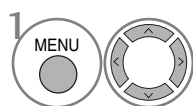

Valige USB.

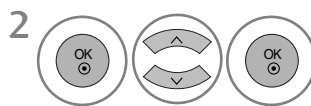

Valige Foto loend.

- Teisaldab kõrgema taseme faili
- Käesolev leht / kõik lehed
- Märgistatud muusika koguarv
- Kaugjuhtimispuldi vastavad nupud

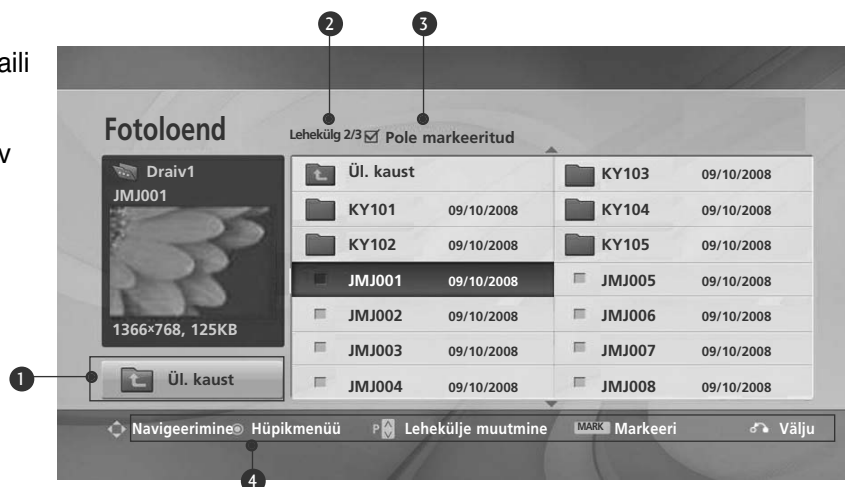



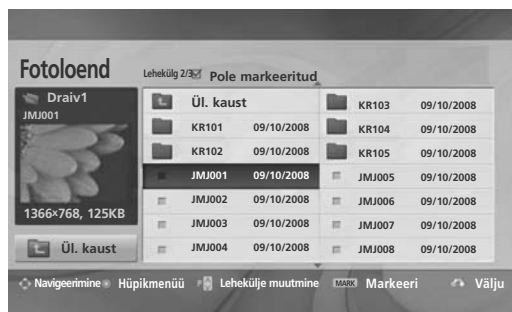

USB-SEADME KASUTAMINE

Fotode valimine ja hüpikmenüü



- ▶ **Vaata** : kuvab valitud elemendi.
- ▶ **Markeeri kõik** : märgistab kõik ekraanil olevad fotod.
- ▶ **Eemalda markeering kõigilt** : tühistab märgistatud fotode valimine.
- ▶ **Kustuta** või **Kustuta markeeritud**(ainult FAT32-failisüsteem) : Kustutage valitud foto.
- ▶ **Sule** : suleb hüpikmenüü.

-  Valige sihtkaust või ajam.
-  Valige soovitud fotod.
-  Valige PopUp menüü näitamine.
-  Valige soovitud PopUp menüü.

- P Kasutage P ^ v nuppu fotolehekülgedel navigeerimiseks.
- Foto märgistamiseks või mittemärgistamiseks kasutage **MARK** (MÄRISTA) nuppu. Kui märgistatud on üks või enam fotot, saate vaadata iga märgistatud fotot või märgistatud fotode slaidiesitlust. Kui märgistatud ei ole ühtegi fotot, saate vaadata iga fotot kaustas või kõigi kaustas olevate fotode slaidiesitlust.

- Tavalisele TV-pildile naasmiseks vajutage **RETURN (TAGASI)** nuppu.

Kuidas fotot vaadata

Üksikasjalikud tegevused on võimalikud täissuurusega foto vaatekraanil.



Foto kuvasuhe võib muuta ekraanil kuvatava foto täissuurusele.

Eelmisele menüütasandile naasmiseks vajutage **RETURN (TAGASI)** nuppu.

-  Valige sihtkaust või ajam.
-  Valige soovitud fotod.
-  Valige PopUp menüü näitamine.
-  Valige **Vaata**.
-  Valitud foto kuvatakse täissuurusega.

- P Kasutage P ^ v nuppu fotolehekülgedel navigeerimiseks.

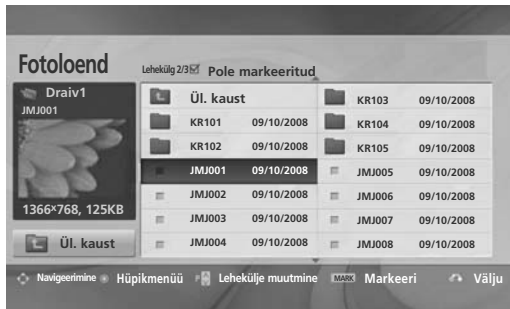
USB-SEADME KASUTAMINE

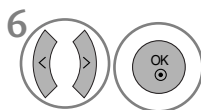

6 Valige Slaidiseanss , BGM, (Pööra), Kustuta , Suvand või Peida.

- Kasutage < > nuppu, et valida eelnev või järgnev foto.
- Kasutage < > nuppu, et valida ja kontrollida täisekraani menüüd.

- ▶ **Slaidiseanss** : kui ühtegi pilti ei ole valitud, kuvatakse slaidi-šõu käigus kõik käesoleva kausta fotod. Kui valitud on mõned fotod, kuvatakse need fotod slaidiesitlusena.
 - Seadistage menüüs **Suvand** (Suvandid) slaidi-šõu ajaintervall.
- ▶ **BGM** (Taustamuusika) : kuulake muusikat, vaadates täissuurusega fotosid.
 - Seadistage valiku Options (Suvandid) alt taustamuusika jaoks muusika kaust, kasutades seda funktsiooni.
- ▶ **(Pööra)** : pöörab fotosid.
 - Pöörab foto 90°, 180°, 270°, 360° päripäeva.
 - Seda ei saa pöörata, kui pildi laius on suurem kui toetatud kõrgus.
- ▶ **Kustuta**(ainult FAT32-failisüsteem) : Kustutage fotod.
- ▶ **Suvand** : Seadistage slaidide kiirus ja muusika kaust taustamuusika jaoks.
 - Kasuta ^ v < > nuppu ja nuppu **OK**, et seadistada väärtused. Seejärel minge menüüs **OK** ja vajutage **OK**, et salvestada sätteid.
 - Te ei saa muuta muusikakausta BGM-i mängimise ajal.
- ▶ **Peida** : peidab täisekraani menüü.
 - Menüü uuesti nägemiseks täisekraanil vajutage kuvamiseks nuppu **OK**.



MUUSIKALOEND

USB-mäluseadmelt saate mängida muusikafaile.

Ostetud muusikafailid (*.MP3) võivad sisaldada autoriõiguse piiranguid.

Antud mudel ei pruugi toetada failide taasesitust.

Antud üksus mängib teie USB-seadmelt olevaid muusikafaile.

Ekraanikuva võib erineda teie seadme omast. Pildid on näited, mis abistavad teleriga töö puhul.

MUSIC (MUUSIKAT) (*.MP3) toetav fail

Bitikiirus 32 kuni 320

- Diskreetimiskiirus MPEG1 kihis 3: 32 kHz, 44,1 kHz, 48 kHz.
- Diskreetimiskiirus MPEG2 kihis 3 : 16 kHz, 22,05 kHz, 24 kHz
- Diskreetimiskiirus MPEG2.5 kihis 3 : 8 kHz, 11,025 kHz, 12 kHz

Ekraani komponendid

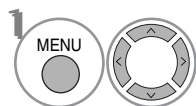

Valige USB.

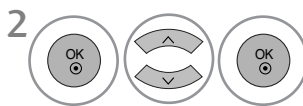

Valige Muusikaloend.

- 1 Preview (Eelvaade): kui faili jaoks on olemas albumikaas (plaadikujunduse pilt), kuvatakse see.
- 2 Teisaldab kõrgema taseme faili
- 3 Käesolev leht / kõik lehed
- 4 Märjastatud muusika koguarv
- 5 Kaugjuhtimispuldi vastavad nupud



USB-SEADME KASUTAMINE

Muusika valimine ja hüpikmenüü

Lehe kohta loendatakse kuni 6 muusikapealkirja näidatud viisil.



- ▶ **Esita (pausi ajal):** esitab valitud muusikat. Kui ühe muusikapala taasesitamine lõpeb, hakkab mängima järgmine valitud muusikapala. Kui mängida pole ühtegi valitud muusikapala, esitatakse käesolevas kaustas järgmine pala. Kui te lähete teise kausta ja vajutate nuppu OK, peatub käesoleva muusika taasesitus.
- ▶ **Esita markeeritud :** esitab valitud muusika. Kui muusikapala lõpetab mängimise, esitatakse automaatselt järgmine valitud pala.
- ▶ **Peata esitus (taasesituse ajal):** seiskab muusika esitamine.
- ▶ **Esita fotoga :** alustab valitud muusika esitamist ja seejärel liigub fotoloendisse.
- ▶ **Markeeri kõik :** märgib kaustas kogu muusika.
- ▶ **Eemalda markeering kõigilt :** tühistab märgistatud muusika valiku.
- ▶ **Kustuta või Kustuta markeeritud(ainult FAT32-failisüsteem) :** Kustutage valitud muusika.
- ▶ **Sule :** Hüpikmenüü sulgemine.



1 Valige sihtkaust või ajamin.



2 Valige soovitud muusika.

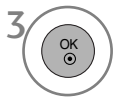

3 Valige PopUp menüü näitamine.



4 Valige soovitud PopUp menüü.

- Muusika lehel üles/alla liikumiseks kasutage nuppu \wedge \vee .
- Muusikapala märgistamiseks või mittemärgistamiseks kasutage **MARK** (MÄRGISTA) nuppu. Kui üks või enam muusikafaili on märgistatud, esitatakse neid tsükkliliselt. Näiteks kui te tahate kuulata korduvalt vaid ühte muusikapala, märgistage pala ja esitage seda. Kui ühtegi muusikapala pole märgistatud, esitatakse tsükkliliselt kogu kaustas olev muusika.

- Tavalisele TV-pildile naasmiseks vajutage **RETURN (TAGASI)** nuppu.

- Kui te ei vajuta ühtegi nuppu muusika esituse ajal, hõljub mänguteabe boks ekraanisäästurina (nagu allpool näidatud).
- „Ekraanisäästur“?
Ekraanisäästur on mõeldud ekraani pikslikahjustuse vältimiseks, mis tekib liikumatu pildi pikaajalisel ekraanile jäämisel.



! MÄRKUS

- ▶ Kui muusikafaili mängitakse, kuvatakse nime taga 🎵.
- ▶ Kahjustatud või rikutud muusikat ei esitata, vaid see näitab esitusaega 00:00.
- ▶ Tasulisest teeninduspunktist allalaetud muusika koos autorikaitseõigusega ei käivitu, vaid kuvab mängu ajal sobimatut informatsiooni.
- ▶ Kui te vajutate **OK**, ■ nuppu, peatub ekraanisäästur.
- ▶ **PLAY(▶)** (Esita), **Pause(II)** (Paus), ■, ▶▶, ◀◀ nupud kaugjuhtimispuldil on saadaval ka selles režiimis.
- ▶ Saate kasutada nuppu ▶▶, et valida järgmine pala, ja nuppu ◀◀, et valida eelmine pala.

USB-SEADME KASUTAMINE

FILMIDE LOEND

(Ainult 32/37/42/47LH49**, 32/37/42/47/55LH50**, 32/37/42/47LH70**, 42/47LH90**, 50/60PS70**, 50/60PS80**, 42/50PQ35**, 42PQ65**, 50PS65**)

USB-mäluseadmelt saate mängida filmifaile.

Filmiloend käivitub pärast USB tuvastamist. Seda kasutatakse teleris filmifaalide näitamiseks.

See kuvab USB-kaustas olevad filmid ja toetab nende esitust.

See lubab kõikide kaustas olevate filmide ja kasutaja soovitud failide taasesitust.

Filmiloend kuvab kausta teabe ja filmifaali.

Ekraanikuva võib erineda teie teleri omast. Pildid on näited, mis abistavad teleriga töö puhul.

FILMI(*.dat/*.mpg/*.mpeg/*.ts/*.trp/*.tp/*.vob/*.mp4/*.mkv/*.avi/*.divx) supporting file
Videovorming : DivX3.11, DivX4.12, DivX5.x, DivX6, Xvid1.00, Xvid1.01, Xvid1.02, Xvid1.03, Xvid 1.10-

beta-1/beta-2, Mpeg-1, Mpeg-2, Mpeg-4, H.264/AVC

Audiovorming : Dolby Digital, AAC, Mpeg, MP3, LPCM, HEAAC

Bitikiirus 32 kbps kuni 320 kbps(MP3)

Subtiitrivorming : *.smi/*.srt/*.sub(MicroDVD,

SubViewer1.0/2.0)/*.ass/*.ssa/*.txt(TMPlayer)/*.psb(PowerDivx)

- Mõned kasutajate toodetud subtiitrid ei pruugi korralikult töötada.
- Mõningaid erimärke subtiitrites ei toetata.
- HTML-silte subtiitrites ei toetata.
- Subtiitrid keeltes, millel puudub tugi, ei ole saadaval.
- Välise subtiitrifaili ajateave peaks esitamiseks olema järjestatud tõusvalt.
- Audio keele muutmise ajal võib ekraanil esineda ajutisi katkestusi (pildi peatumist, kiiremat taasesitust jne).
- Kahjustatud filmifaali ei pruugita korralikult mängida või mõned funktsioonid ei pruugi olla kasutatavad.
- Mõnede kodeerijate loodud filmifaile ei pruugita korralikult mängida.
- Kui salvestatud faili video- ja audiostruktuur ei ole seksioonidesse jaotatud, väljastatakse kas videot või audiot.
- HD videoid maksimaalse eraldusvõimega 1920 x 1080@25/30P või 1280 x 720@50/60P toetatakse sõltuvalt raamist
- Videod, mille eraldusvõime on suurem kui 1920 x 1080@25/30P või 1280 x 720@50/60P, ei pruugi sõltuvalt raamist korralikult töötada.
- Filmifaalid, mis ei ole märgitud tüüpide ja vormingute hulgas, ei pruugi korralikult töötada.
- **Maksimaalne bitikiirus mängitavale filmifaalile on 20 Mbps.**
- Me ei garanteeri sujuvat taasesitust profiilidele, mis on H.264/AVC-s kodeeritud tasemel 4.1 või kõrgemal.
- DTS-audiokodek ei ole toetatud.
- Suurema kui 30 GB filmifaali taasesitust ei toetata.
- DivX-i filmifaal ja selle subtiitrifail peavad asuma samas kaustas.
- Videofaali nimi ja selle subtiitrifaili nimi peavad subtiitrite kuvamiseks olema identsed.
- Video mängimine USB-ühenduse abil, mis ei toeta suurt andmekiirust, võib ebaõnnestuda.
- Võimalik, et GMC (Global Motion Compensation) abil kodeeritud faile ei esitata.
- Funktsiooniga Movie List (Filmiloend) filmi vaatamise ajal saate pilti reguleerida kaugjuhtimispuldi nuppe Energy Saving (Energiasäästurežiim) ja AV Mode (AV-režiim) kasutades. Iga pildirežiimi kasutajapoolne häälestamine ei toimi.

Laiendi nimi	Fail	Videokodek	Audiokodek	Max lahutusvõime
mpg, mpeg, vob		MPEG1, MPEG2	Dolby Digital, MPEG, MP3, LPCM	1920x1080@30p
dat		MPEG1	Dolby Digital, MPEG, MP3, LPCM	
ts, trp, tp		MPEG2, H.264/AVC	Dolby Digital, AAC, MPEG	
mp4		MPEG4 SP, MPEG4 ASP, Divx 3.11, Divx 4.12, Divx 5.x Divx 6, Xvid 1.00, Xvid 1.01, Xvid 1.02, Xvid 1.03 Xvid 1.10-beta 1, Xvid 1.10-beta 2, H.264/AVC	Dolby Digital, HEAAC, AAC, MPEG, MP3, LPCM	
avi		MPEG 2, MPEG 4 SP, MPEG4 ASP, Divx 3.11, Divx 4, Divx 5, Divx 6 Xvid 1.00, Xvid 1.01, Xvid 1.02, Xvid 1.03, Xvid 1.10-beta 1 Xvid 1.10-beta 2, H.264/AVC	Dolby Digital, HEAAC, AAC, MPEG, MP3, LPCM	
mkv		H.264/AVC, MPEG 1, MPEG 2, MPEG 4 SP, MPEG4 ASP	Dolby Digital, HEAAC, AAC, MPEG, MP3, LPCM	
divx		MPEG 2, MPEG 4 SP, MPEG4 ASP, Divx 3.11, Divx 4, Divx 5, Divx 6 Xvid 1.00, Xvid 1.01, Xvid 1.02, Xvid 1.03, Xvid 1.10-beta 1 Xvid 1.10-beta 2, H.264/AVC	Dolby Digital, HEAAC, AAC, MPEG, MP3, LPCM	

Ekraani komponendid

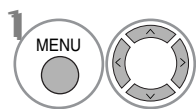

Valige USB.

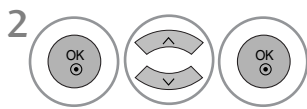

Valige Filmide loend.

- 1 Teisaldab kõrgema taseme faili
- 2 Käesolev leht / kõik lehed
- 3 Märgitud filmipealkirjade koguarv
- 4 Kaugjuhtimispuldi vastavad nupud

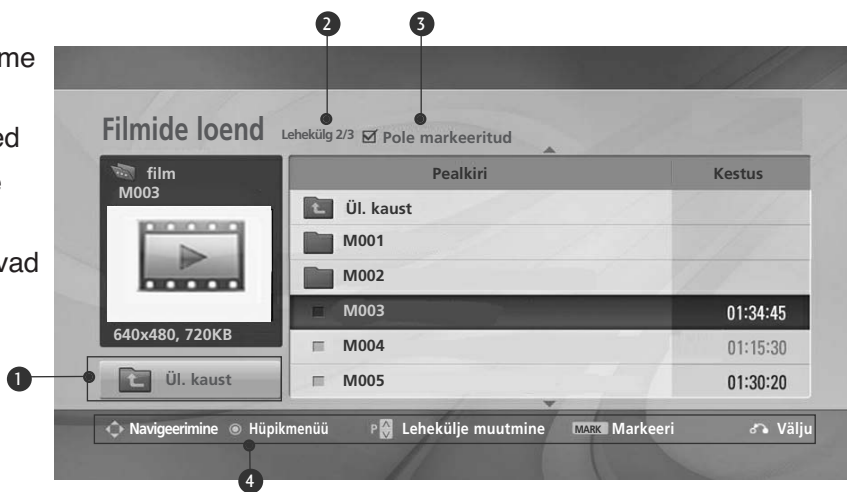



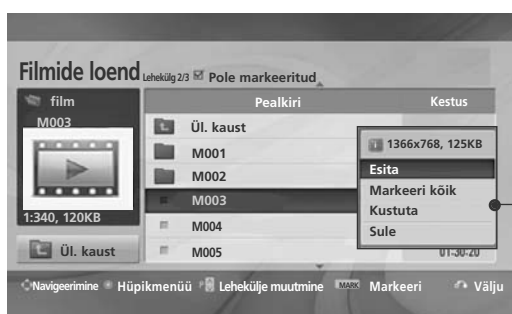
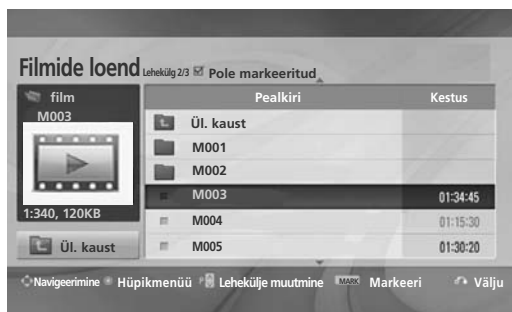

USB-SEADME KASUTAMINE

Filmi valimine ja hüpikmenüü



- ▶ **Esita** : esitage valitud filmipealkirju. DivX-esitus käivitub ekraani muutmise käigus.
- ▶ **Markeeri kõik** : märgistage kaustas kõik filmipealkirjad.
- ▶ **Eemalda markeering kõigilt** : tühistage kõik märgistatud filmipealkirjade valikud.
- ▶ **Kustuta** või **Kustuta markeeritud**(ainult FAT32-failisüsteem) : Kustutage valitud filmiüksus.
- ▶ **Sule** : sulgege hüpikmenüü.

-  Valige sihtkaust või aiam.
-  Valige soovitud filmipealkirjad.
-  Valige PopUp menüü näitamine.
-  Valige soovitud PopUp menüü.

- Filmilehel liikumiseks kasutage nuppu  .
- Filmi märgistamiseks või märgistuse eemaldamiseks kasutage nuppu **MARK**. Kui märgistatud on üks või enam filmifaili, mängitakse märgistatud filme järjest.

- Tavalisele TV-pildile naasmiseks vajutage **RETURN (TAGASI)** nuppu.

! MÄRKUS

- ▶ Juhul kui faile ei toetata, kuvatakse mittetoetatava faili kohta teade.

Filmiloendi funktsiooni kasutamine, esitus



Pildi suurus	◀ Täisekraan ▶
Audio keel	1
Subtiitri keel	Ladina 1
· Sünk.	0
· Asend	0
Sule	

Subtiitrite keel	Toetatud keel
Ladina 1	Inglise, hispaania, prantsuse, saksa, itaalia, rootsi, soome, hollandi, portugali, taani, rumeenia, norra, albaania keel, Keldi keel, kõmri keel, katalaani keel, valentsia keel
Ladina 2	bosnia keel, poola, horvaati, Tšehhi, slovaki, sloveeni, serbia, ungari
Ladina 4	Eesti, läti, leedu keel
Kirillitsa	Bulgaaria, makedoonia keel, vene, ukraina, kasahhi
Kreeka	Kreeka
Türgi keel	Türgi keel

- ▶ **Pildi suurus** : valib filmi esituse ajal teie soovitud pildivormingu.
- ▶ **Audio keel & Subtiitri keel** : Muudab filmi esituse ajal heli/subtiitrite keelegruppi.
- ▶ **Sünk.** : Reguleerib filmi esituse ajal subtiitrite aja sünkroonimist alates -10 sekundist kuni +10 sekundini 0,5 sekundi kaupa.
- ▶ **Asend** : Muudab filmi esituse ajal subtiitrite asendit üles või alla.

! MÄRKUS

- ▶ Filmi väliste subtiitritena toetatakse ainult vormingus ASCII CODE salvestatud faile.
- ▶ Iga subtiitri rida mahutab maksimaalselt 500 tähte ja 500 numbrit.
- ▶ Subtiitrite failis saab olla maksimaalselt 10 000 sünkroniseerimise blokki.

Kaugjuhtimispuldi kasutamine

◀◀ / ▶▶	<p>Esituse ajal</p> <p>vajutage kiirendamiseks korduvalt nuppu REW(◀◀), ◀◀(x2) -> ◀◀◀◀(x4) -> ◀◀◀◀◀◀(x8) -> ◀◀◀◀◀◀◀◀(x16) -> ◀◀◀◀◀◀◀◀◀◀◀◀(x32).</p> <p>vajutage kiirendamiseks korduvalt nuppuFF(▶▶), ▶▶(x2)-> ▶▶▶▶(x4) -> ▶▶▶▶▶▶(x8) -> ▶▶▶▶▶▶▶▶(x16) -> ▶▶▶▶▶▶▶▶▶▶(x32).</p> <ul style="list-style-type: none"> ▪ Nende nuppude korduv vajutamine suurendab edasi-/tagasikerimise kiirust.
	<p>Vajutage taasesituse ajal nuppu Pause() (Paus()).</p> <ul style="list-style-type: none"> ▪ Kuvatakse paigalekraan. ▪ Kui 10 minuti jooksul pärast pausile vajutamist ei vajutata kaugjuhtimispuldil ühtegi nuppu, naaseb teler taasesituse olekusse. ▪ Vajutage nuppu Pause() (Paus()) ja kasutage seejärel aeglaseks liikumiseks nuppu FF(▶▶).
< >	<ul style="list-style-type: none"> ▪ Kasutades taasesituse ajal nuppu < või >, on asendile viitav kursor ekraanil näha.
Esita(▶)	<p>Normaalsele taasesitusele naasmiseks vajutage nuppu Esita(▶).</p>
ENERGY SAVING e2	<p>Vajutage korduvalt nuppu ENERGY SAVING (ENERGIA SÄÄSTMINE), et suurendada ekraani heledust.(vt lk116)</p>
AV MODE ○	<p>Vajutage korduvalt nuppu AV MODE (AV-REŽIIM), et valida soovitud allikas. (Vt lk 86)</p>

USB-SEADME KASUTAMINE



DivX-i registreerimiskood

(Ainult 32/37/42/47LH49**, 32/37/42/47/55LH50**, 32/37/42/47LH70**, 42/47LH90**, 50/60PS70**, 50/60PS80**, 42/50PQ35**, 42PQ65**, 50PS65**)

Kinnitage teleri DivX-i registreerimiskoodi number. Registreerimisnumbrit kasutades võib filme laenutada või osta aadressilt www.divx.com/vod.

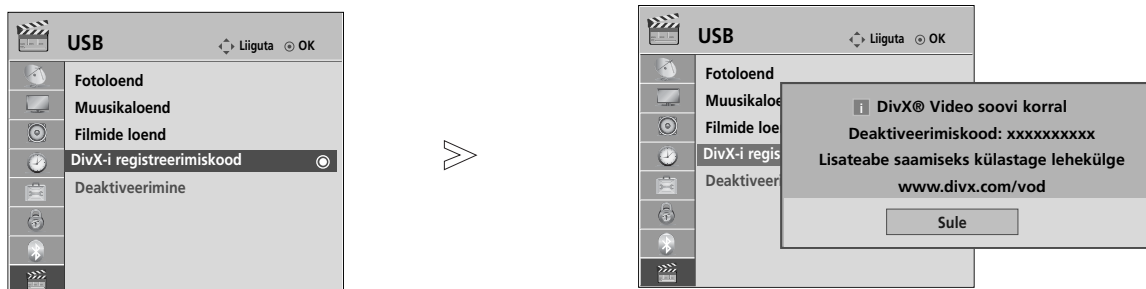
Laenutatud või ostetud DivX-faili taasesitus teise teleri DivX-i registreerimiskoodiga pole lubatud. (Mängitavad on vaid DivXfailid, mis sobivad ostetud teleri registreerimiskoodiga.)

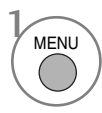
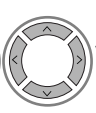

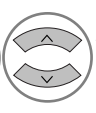
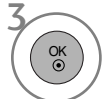
- 1   Valige USB.
- 2   Valige DivX-i registreerimiskood.
- 3  Kuvage DivX-i registreerimiskood.

- Tavalisele TV-pildile naasmiseks vajutage **MENU(MENÜÜ)** nuppu.
- Eelmisele menüütasandile naasmiseks vajutage **RETURN (TAGASI)** nuppu.



TEAVE DIVX-VIDEO KOHTA: DivX® on digitaalne videovorming, mille on loonud DivX, Inc. See on ametliku DivX Certified serdiga varustatud seade, mis esitab DivX-videot. Lisateabe saamiseks ja oma failide DivX-videoteks teisendamiseks tarkvarariistade hankimiseks külastage veebisaiti www.divx.com.

TEAVE DIVX VIDEO-ON-DEMAND (NÕUDEVIDEO) KOHTA: See DivX Certified® serdiga varustatud seade peab DivX-nõudevideote (VOD) esitamiseks olema registreeritud. Registreerimiskoodi hankimiseks minge seadme seadistusmenüüs jaotisesse „DivX VOD”. Registreerimisprotsessi lõpule viimiseks ja DivX VODi kohta lisateabe saamiseks minge selle koodiga veebisaidile vod.divx.com.

„DivX Certified – esitab DivX-videot kuni HD 1080p, sealhulgas tiptaseme sisu.”
“Pat. 7,295,673; 7,460,688; 7,519,274”

! MÄRKUS







- ▶ Filmifaile toetatakse järgnevalt
 - Eraldusvõime: alla 1920 x 1080 (laius x kõrgus) piksli
 - Kaadri kiirus: alla 30 kaadri/sek (1920 x 1080), alla 60 kaadri/sek (alla 1280 x 720)
- ▶ Videokodek : MPEG 1, MPEG 2, MPEG 4, H.264/AVC, DivX 3.11, DivX 4.12, DivX 5.x, DivX 6, Xvid 1.00, Xvid 1.01, Xvid 1.02, Xvid 1.03, Xvid 1.10-beta1, Xvid 1.10-beta2

Deaktiveerimine

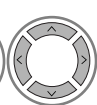
(Ainult 32/37/42/47LH49**, 32/37/42/47/55LH50**, 32/37/42/47LH70**, 42/47LH90**, 50/60PS70**, 50/60PS80**, 42/50PQ35**, 42PQ65**, 50PS65**)

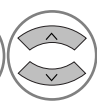
Deaktiveerimise eesmärk on võimaldada seadmete deaktiveerimine kasutajatele, kes on aktiveerinud kõik võimalikud seadmed läbi veebiserveri ning ei saa enam rohkem seadmeid aktiveerida. DivX VOD võimaldab tarbijal aktiveerida kuni 6 seadet ühe konto alt, kuid nende seadmete asendamiseks või deaktiveerimiseks pidi tarbija võtma ühendust DivX-i toega ning taotlema kustutamist. Nüüd on selle lisafunktsiooniga võimalik tarbijatel seadmed ise deaktiveerida ja seega oma DivX VOD seadmeid paremini hallata.

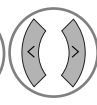

- 1   Valige USB.
- 2   Valige Deaktiveerimine.
- 3   Valige Jah.
- 4  Kuvage deaktiveerimine.

- Tavalisele TV-pildile naasmiseks vajutage **MENU(MENÜÜ)** nuppu.
- Eelmisele menüütasandile naasmiseks vajutage **RETURN (TAGASI)** nuppu.













EPG (ELEKTROONILINEPROGRAMMIJUHT) (digitaalrežiimis)

Sellel süsteemil on elektrooniline programmijuht (EPG), mis aitab teil liikuda läbi kõikide võimalike vaatamisvalikute.

EPG annab teavet nagu programmi nimekirjad, kõikide olemasolevate teenuste algus- ja lõpuajad. Lisaks on EPG-s sageli saadav täpne informatsioon programmi kohta (nende programmi üksikasjade olemasolu ja hulk on sõltuvalt ülekandjast erinev).

Seda funktsiooni saab kasutada vaid siis, kui EPG informatsiooni edastab ringhääling.

EPG kuvab järgmise 8 päeva programmi kirjelduse.

	Näitab käesolevat ekraaniinfot.		Kuvatakse Teletext (Teletekst) programmis.
	Kuvatakse DTV programmis.		Kuvatakse Subtitle (Subtiiter) programmis.
	Kuvatakse Radio (Raadio) programmis.		Kuvatakse Scramble (Šifreeritud) programmis.
	Kuvatakse MHEG programmis.		Kuvatakse Dolby programmis.
	Kuvatud AAC-programmiga.		Kuvatud Dolby Digital PLUS-programmiga.
	ringhäälinguprogrammi kuvasuhe		
	ringhäälinguprogrammi kuvasuhe		

576i/p, 720p, 1080i/p : Ringhäälinguprogrammi eraldusvõime

EPG sisse-väljalülitamine

 EPG sisse-väljalülitamine.

Programmi valimine

 või  Valige sobiv programm.

 EPG kaob pärast valitud programmile liikumist.

Nupufunktsioonid NOW/NEXT (PRAEGU/JÄRGMINE) juhtrežiimis

Saate vaadata eetrisolevat ja sellele järgnevat saadet.

 EPG režiimi muutmise.

 sisestage taimeri Record/Remind (Salvesta/Tuleta meelde) seaderežiim.

 sisestage taimeri Record/Remind (Salvesta/Tuleta meelde) nimekirjarežiim.

 EPG kaob pärast valitud programmile liikumist.

 valige NOW (PRAEGU) või NEXT (JÄRGMINE) programm.

 edastatava programmi valimine.

 lehekülg üles/alla.

Programmijuht

KOIK	NUUD	JÄRGMINE
1 YLE TV1	That '70s show	Keno
2 YLE TV2	Your World Today	World Business
4 TV..	Legenen om Den....	Fantomen
5 YLE FST	Naturtimmen	Kriitiskt
6 CNN	Lyssna	ABC
8 YLE24	Glamour	Tänään otsikoissa







FAV Lemmik INFO Info Pr. Change TV/RAD RADIO
Režiim Plaan Kava loend

 või  EPG väljalülitamine.

 valige TV- või raadioprogramm.

 üksikasjalik info sisse või välja.





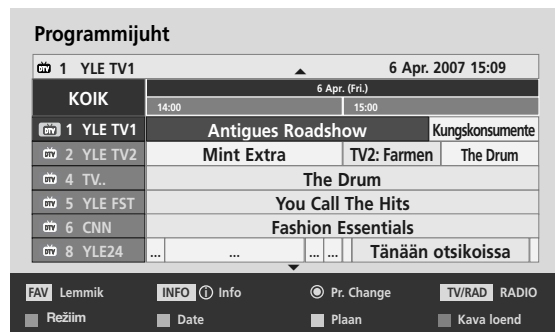

Nupufunktsioonid 8 päeva juhtrežiimis

-  **PUNANE** EPG režiimi muutmine
-  **ROHELINE** kuupäeva seade režiimi sisestamine.
-  **KOLLANE** sisestage taimeri Record/Remind (Salvesta/Tuleta meelde) seaderežiim.
-  **SININE** sisestage taimeri Record/Remind (Salvesta/Tuleta meelde) nimekirjarežiim.
-  **OK** EPG kaob pärast valitud programmile liikumist.
-  Valige programm.
-  edastatava programmi valimine.



-  lehekülg üles/alla.
-  või  EPG väljalülitamine.
-  valige TV- või raadioprogramm.
-  üksikasjalik info sisse või välja.

Nupufunktsioonid Date Change (Kuupäeva muutmise) režiimis

-  **ROHELINE** kuupäeva seade režiimi väljalülitamine.
-  Muutke valitud kuupäevaks.
-  Vali kuupäev.
-  Kuupäeva seade režiimi väljalülitamine.
-  või  EPG väljalülitamine.

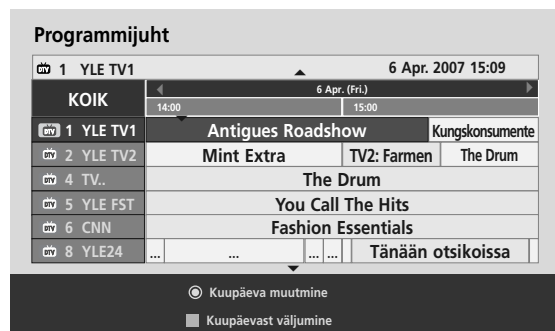

EPG (ELEKTROONILINEPROGRAMMIJUHT) (digitaalrežiimis)

Nupufunktsioonid suvandis Extended Description Box (Laiendatud kirjelduskast)



Tekst üles/alla.



KOLLANE sisestage taimeri Record/Remind
(Salvesta/Tuleta meelde) seaderežiim..



või üksikasjalik info sisse või välja.



GUIDE EPG väljalülitamine.



Nupufunktsioonid Record/Remind (Salvesta/Tuleta meelde) seaderežiimis

Seadistab salvestamise algus- või lõpuaja ning meeldetuletuse ainult algusajale, lõpuajal on hallis kirjas. See funktsioon on kasutatav vaid siis, kui salvestusseadmed, mis kasutavad pin8 salvestussignaali, on SCART kaabliga ühendatud DTV-OUT(AV2) terminali.



Pöörduge tagasi juhendi või kava režiimile.



Valige salvestamine või esitamata jätmine.
Funktsiooni seadmine.



Valige kuupäev, algus-/lõppaeg või programm.



taimeri Record/Remind (Salvesta/Tuleta meelde)
salvestamine.

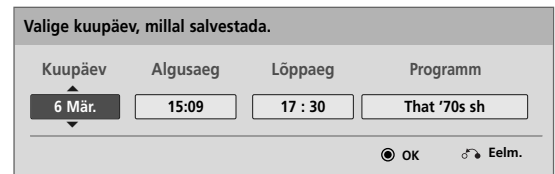

Button Function in Schedule List Mode (Nupufunktsioon plaanilise nimekirja režiimis)

Kui olete loonud plaaniloendi, kuvatakse plaanitud ajal plaanitud programm, isegi kui vaatate sel ajal teist programmi.

Kui hüpikaken on avatud, töötavad ainult klahvid Up / Down /OK / Return (Üles/Alla/OK/Naase).



PUNANE Lisage uus käsitsi salvestamise seaderežiim.



ROHELINE Lisage uus taimeriga vaatamise seaderežiim.



või juhtrežiimi muutmine.



RETURN EPG väljalülitamine.



Valige oma soovitud suvand (Modify / Delete /
Delete All (Muuda / Kustuta / Kustuta kõik)).



Valige Kava loend.



lehekülg üles/alla.

PILDI JUHTIMINE

PILDI SUURUSE (KUVASUHTE) JUHTIMINE

Teil on võimalus seadistada ekraanile erinevaid pildiformaate; 16:9, Skännimine, Originaal, Täisekraan, 4:3, 14:9, Suum ja Kino suum.

Kui ekraanil on pikemat aega liikumatu kujutis, võib sellisest püsipildist ekraanile jääda nähtav jäljend.

Suurendussuhet saate reguleerida nupu \wedge \vee abil.

Funktsioon töötab järgmisel viisil.

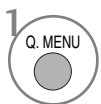

Valige **Kuvasuhe**.



Valige soovitud pildivorming.

- Kuvasuhe (kuvasuhet) saate reguleerida ka menüüs PICTURE (PILT).
- Pildi suuruse seadistamiseks valige 14:9, Suum ja Kino suum Ratio menüüst. Peale suumi seadistamise lõpetamist kuvab uuesti kiirmenüü.

• 16:9

Järgmine valik viib teid pildi horisontaalse reguleerimise juurde lineaarproportsioonis, nii et kogu ekraan oleks täis (kasulik 4:3-vormingus DVD-de vaatamisel).



• Originaal

Kui teler võtab vastu laiekraansignaali, muudetakse see automaatselt saadetavasse pildivormingusse.



• Skännimine

Järgnev peatükk aitab teil kuvada parima kvaliteediga pilti, ilma et kõrgel resolutsioonil esineks kadusid originaalpildis. Märkus: Kui originaalpildil on müra, näete seda pildi servas.



• Täisekraan

Kui teler saab laiekraani signaali, pakub see teile reguleerida pilti horisontaalselt või vertikaalselt lineaarses proportsioonis, et täita kogu ekraan.



PILDI JUHTIMINE

• 4:3

Järgmine valik viib teid kujutisele esialgse suhtega 4:3, kusjuures vasakul ja paremal küljel kuvatakse hallid ribad.



• 14:9

Saate vaadata pildivormingut 14:9 või tavalist TV-kava režiimis 14:9. Ekraan 14:9 näeb välja nagu 4:3, mida on vasakule-paremale suurendatud.

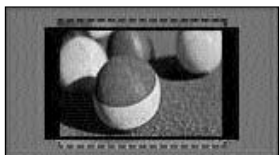

• Suum

Järgmine valik viib teid muutusteta pildile, millega täidetakse kogu ekraan. Pildi üla- ja alaosa lõigatakse siiski ära.

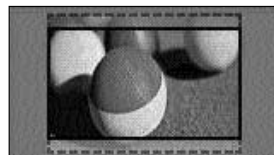

• Kino suum

Valige kinosuum, kui soovite suurendada pilti õiges proportsioonis.

Märkus: pilti suurendades või vähendades võib pilt moonduda.

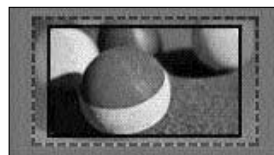

Nupp ◀ või ▶ : reguleerige kinosuumi suurendamise proportsiooni.

Reguleerimise ulatus on 1 kuni 16.

Nupp ▼ või ▲ : liigutage ekraani.

! MÄRKUS

- ▶ Komponentis valida vaid väärtused 4:3, 16:9 (Wide) (lai), 14:9, Zoom (suum) ja Kino suum (kino suum).
- ▶ HDMI-režiimis valida vaid väärtused 4:3, Originaal, 16:9 (Wide) (lai), 14:9, Zoom (suum) ja Kino Zoom (kino suum).
- ▶ Režiimides RGB-PC ja HDMI- PC on võimalik valida üksnes 4:3 ja 16:9 (lai).
- ▶ Režiimis DTV/HDMI/komponent (üle 720p) on saadaval ainult skaneerimine.
- ▶ Analoo AV režiimis on saadaval Full Wide (Täislaius).

Pildiviisard

See funktsioon võimaldab teil reguleerida originaalkujutise pildikvaliteeti.

Kasutage seda ekraanikvaliteedi kalibreerimiseks, reguleerides musta ja valge taset jne.

Tavakasutajad saavad ekraanikvaliteeti kalibreerida, järgides lihtsalt iga etappi.

Kui reguleerite pildi väärtusele Madal, Recommended või Kõrge (Madal, Soovitatav või Kõrge), näete näitena muudetud tulemust.

Režiimis RGB-PC/HDMI-PC/DVI-PC ei rakendata atribuutide Colour, Tint ja H/V Sharpness muudetud väärtusi.

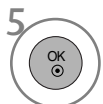
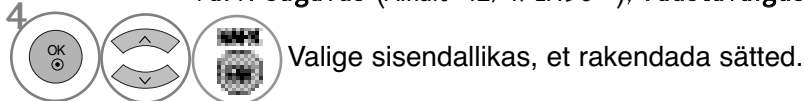
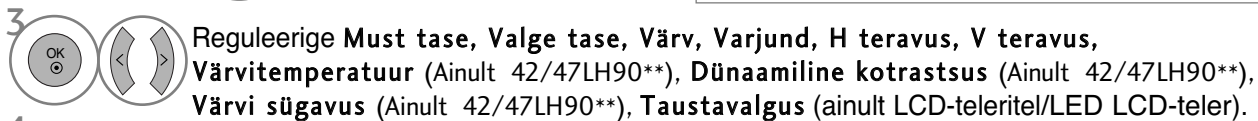

- Kui peatate seadistamise enne viimast etappi, siis muudatusi ei rakendata
- Reguleeritud väärtused salvestatakse profiili Expert1.
- Kui pildiviisard seadistab pildikvaliteedi, lülitatakse energia säästmise välja. (ainult LCD-teleritel/LED LCD-teler)

- Tavalisele TV-pildile naasmiseks vajutage **MENU(MENÜÜ)** nuppu.
- Eelmisele menüütasandile naasmiseks vajutage **RETURN (TAGASI)** nuppu.

PILDI JUHTIMINE

e ENERGY SÄÄST

See vähendab teleri energiatarbimist.

Saate oma ekraani heledust suurendada, reguleerides energiasäästmise taset või seadistades pildirežiimi.

Energiasäästu reguleerimisel MHEG-režiimis, rakendub energiasäästu säte pärast MHEG-režiimi peatamist.

Kui teler on raadiokanalil, siis vähendab valiku „Video vaigistatud“ valimine energiatarbimist. (Ainult LCD-teleritel/LED LCD-teler)

ainult LCD teleritel/LED LCD-teler

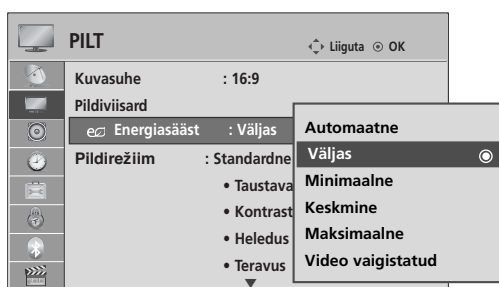

AINULT PLASMA TELERIL

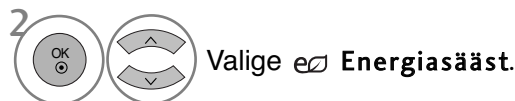
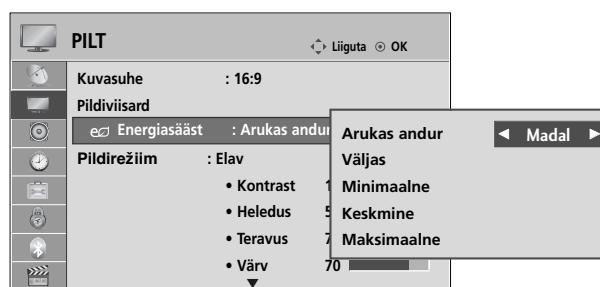

• Arukas andur



Valige **Madal**, **Keskmine** või **Kõrge**.

- Tavalisele TV-pildile naasmiseks vajutage **MENU(MENÜÜ)** nuppu.
- Eelmisele menüütasandile naasmiseks vajutage **RETURN (TAGASI)** nuppu.

- Kui valite suvandi Screen off (Ekraan väljas), lülitub teler 3 sekundi pärast välja.
- Kui reguleerite valikut „Energiasääst-Auto (v.a 19/22LU40**, 19/22/26LU50**, 32/37/42LF25**, 32/37/42LG2**, 32/37/42LG33**, 19/22/26LG31**, 19/22/26/32/37/42LH20**, 19/22/26/32LD3**, 32/37/42/47LH3**), Minimum, Medium, Maximum“ (Automaatne energiasäästmine minimaalne, keskmine, maksimaalne), siis taustavalguse funktsioon ei tööta. (Ainult LCD-teleritel/LED LCD-teler).
- Saate seda funktsiooni reguleerida ka kaugjuhtimispuldilt nupu Energia säästmine valimisega.
- Kui teleris on intelligentne sensor ja valite suvandi Auto (Automaatne), reguleeritakse taustavalgust vastavalt ümbritsevale keskkonnale automaatselt läbi intelligentse anduri.

PILDI SÄTETE EELHÄÄLESTAMINE

Pildirežiimi eelhäälestus

- Elav** Tugevdage kontrasti, heledust, värvi ja teravust, et näha erksamalt pilti.
- Standardne** Kõige üldisem ekraani kuvamise olek.
- Loomulik** Kõige loomulikum ekraani kuvamise olek.
- Kino** Optimeerib video filmide vaatamiseks.
- Sport** Optimeerib video spordisündmuste vaatamiseks.
- Mäng** Optimeerib video mängude mängimiseks.

ainult LCD telerite/LED LCD-teler



AINULT PLASMA TELERIL

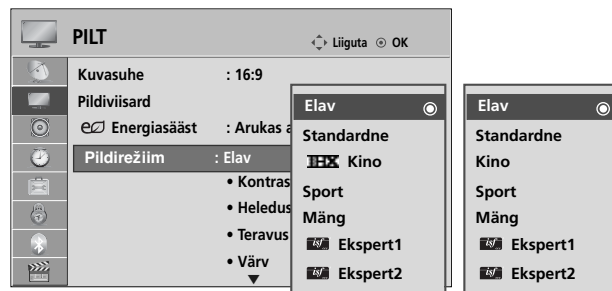

(Ainult 50/60PS80**) (Välja 50/60PS80**)

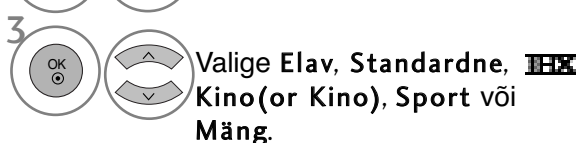

- **Pildirežiim** häälestab teleri pildi parimal võimalikule tasemele. Valige Pildirežiim-menüü eelsäte programmi klassi järgi.
- Kui programmeeritava anduri funktsioon on sisse lülitatud, kohandatakse kõige sobivam pilt automaatselt vastavalt ümbritsevatele tingimustele. (Välja 19/22LU40** 19/22/26LU50** 32/37/42LF25** 32/37/42LG2***, 32/37/42LG33**, 19/22/26LG31** 19/22/26/32/37/42LH20**, 19/22/26/32LD3**, 32/37/42/47LH3***)
- Pildirežiimi sätteid saate reguleerida ka Q. menüüs.
- **Arukas andur** : kohandab pildi vastavalt ümbritsevatele tingimustele. (Välja 19/22LU40** 19/22/26LU50**, 32/37/42LF25** 32/37/42LG2***, 32/37/42LG33**, 19/22/26LG31**, 19/22/26/32/37/42LH20**, 19/22/26/32LD3**, 32/37/42/47LH3***)

- **THX Kino (Ainult 50/60PS80**)**: See on kinokvaliteedi režiim, mis pakub teile kodus filmivaatamise kogemust. Kasutaja saab nautida parima tasemega ekraanikvaliteeti iga filmi puhul ilma ühtegi väärtust eraldi reguleerimata. Kino väljendab optimaalset ekraanikvaliteeti, kui on kõige pimedam. Valides suvandi **THX Kino**, muutub valik Aspect ratio (Kuvasuhe) valikuks Skännimine (Ainult skaneerimine).
- **THX Kino (Thomlinson Holmani eksperiment)** on THX-i heli ja video sertifitseerimise standardne, mille asutasid George Lucas, kes oli filmi Star Wars režissöör, ja Thomlinson. See on toode, mis tuleb sertifitseerida THX-i kuvapiirkonnas ja garanteerib ekraanikvaliteedi, mis ületab kuvastandardi näitajad nii riistvara kui tarkvara alal.

PILDI JUHTIMINE

PILDI KÄSITSI REGULEERIMINE

Pildirežiim – kasutaja suvand

Taustavalgus (ainult LCD teleritel/LED LCD-teler)

Ekraani heleduse reguleerimiseks muutke LCD paneeli heledust.

Soovitav on reguleerida taustavalgust siis, kui seadistate teleri heledust.

Kontrast

Reguleerib signaali taset pildil musta ja valge vahel. Võite kasutada kontrasti, kui pildi hele osa on kül-
lastunud.

Heledus

Reguleerib pildi signaali peamist taset.

Teravus

Reguleerib kontuuride teravustaset pildi heledate ja tumedate alade vahel.

Mida madalam tase, seda pehmem pilt.

Värv

Reguleerib kõigi värvide intensiivsust.

Varjund

Reguleerib tasakaalu punase ja rohelse taseme vahel.

Arukas andur (Välja 19/22LU40** 19/22/26LU50** 32/37/42LF25** 32/37/42LG2***, 32/37/42LG33**,
19/22/26LG31**, 19/22/26/32/37/42LH20**, 19/22/26/32LD3**, 32/37/42/47LH3***),“ korral seda funktsiooni
kasutada ei saa.



1 Valige **PILT**.



2 Valige **Pildirežiim**.



3 Valige **Elav**, **Standardne**, **Loomulik**, **Kino** (või ~~HXX~~ **Kino**), **Sport** või **Mäng**.



4 Valige **Taustavalgus** (ainult LCD-teleritel/LED LCD-teler), **Kontrast**, **Heledus**, **Teravus**, **Värv** või **Varjund**.



5 Tehke vajalikud seadistused.

- **Taustavalguse kasutamise hüved** (ainult LCD-teleritel/LED LCD-teler)
 - Elekritarbimine väheneb kuni 60%.
 - Musta heledust vähendatakse. (Kuna musta sügavus on suurem, on pildi kvaliteet parem.)
 - Saate reguleerida heledust nii, et algne signaali eraldusvõime jääb samaks.

- Tavalisele TV-pildile naasmiseks vajutage **MENU(MENÜÜ)** nuppu.
- Eelmisele menüütasandile naasmiseks vajutage **RETURN (TAGASI)** nuppu.

! MÄRKUS

- ▶ Saate RGB-PC/HDMI-PC-režiimis reguleerida värvi, teravuse ja varjundi soovitud tasemele.
- ▶ Kui on valitud **Ekspert 1/2**, saate valida suvandi **Taustavalgus** (ainult LCD-teleritel/LED LCD-teler), **Kontrast**, **Heledus**, **H teravus**, **V teravus**, **Värv** või **Varjund**.

PILDI PARANDAMISE TEHNOLOOGIA

Saate ekraani kalibreerida iga pildirežiimi jaoks või seadistada video väärtuse vastavalt spetsiaalsele videoekraanile.

Saate iga sisendi jaoks video väärtuse eraldi seadistada.

Süsteemi tehase vaikeekraanile lähtestamiseks pärast iga videorežiimi reguleerimist käivitage igale pildirežiimile funktsioon „Pildi lähtestamine”.

Teie teler võib erineda pildil olevast.

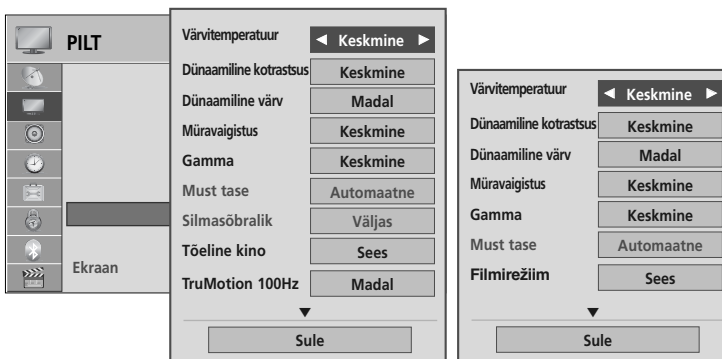
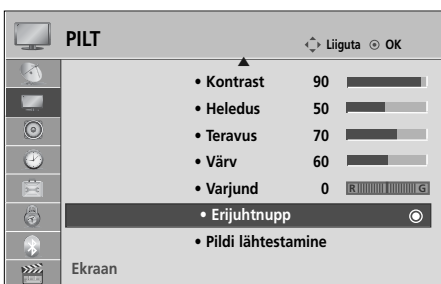

ainult LCD teleritel
/LED LCD-teler

AINULT PLASMA TELERIL

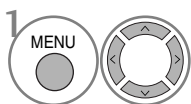

Valige PILT.

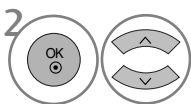

Valige Erijuhtnupp.

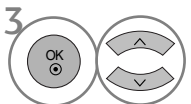

Valige oma soovitud allikas. :

Värvitemperatuur, **Dünaamiline kontrastsus**, **Dünaamiline värv**, **Müravaigistus**, **Gamma**, **Must tase**, **Silmasõbralik**(ainult LCD teleritel/LED LCD-teler), **Tõeline kino**(ainult LCD teleritel/LED LCD-teler), **Filmirežiim** (AINULT PLASMA TELERIL), **TruMotion 100Hz** või **TruMotion 200Hz**(ainult LCD teleritel/LED LCD-teler), **Värvigamma**, **Serva täiustaja**, **xvYCC** või **OPC**(ainult LCD teleritel/LED LCD-teler)).(vt lk121 kuni 122)



Tehke vajalikud seadistused.

- Tavalisele TV-pildile naasmiseks vajutage **MENU(MENÜÜ)** nuppu.
- Eelmisele menüütasandile naasmiseks vajutage **RETURN (TAGASI)** nuppu.

PILDI JUHTIMINE

Pildi ekspertjuhtimine

Jaotades kategooriateks Ekspert 1 ja Ekspert 2.

Seda võivad kasutada ka professionaalid, et optimeerida teleri töövõimet, kasutades kindlaid videoid.

Teie teler võib erineda pildil olevast.

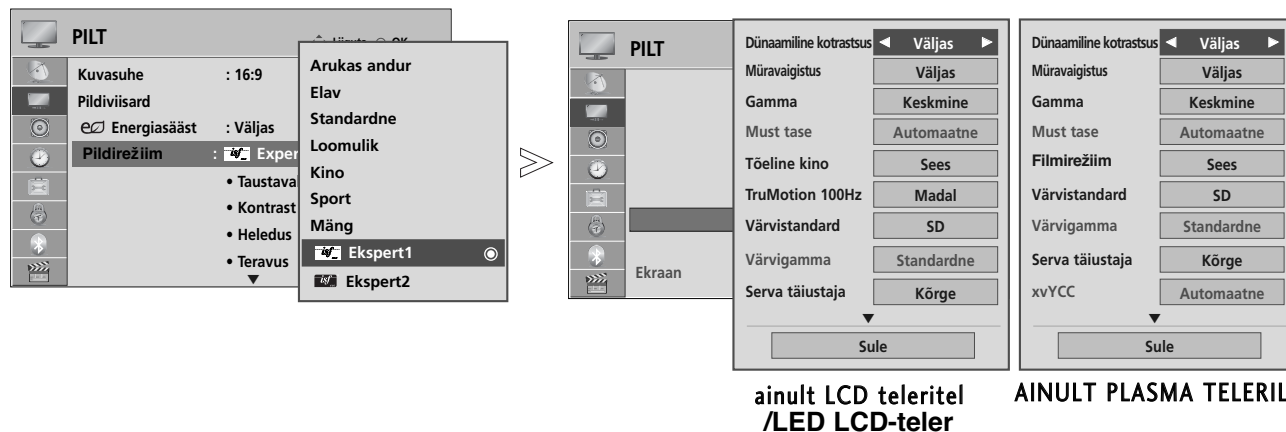

- 1 MENU Valige PILT.
- 2 OK Valige Pildirežiim.
- 3 OK Valige Ekspert1 või Ekspert2.
- 4 OK Valige Ekspertjuhtnupp.
- 5 OK Valige soovitud allikas.
- 6 Valige vajalikud seadistused.

- Tavalisele TV-pildile naasmiseks vajutage **MENU(MENÜÜ)** nuppu.
- Eelmisele menüütasandile naasmiseks vajutage **RETURN (TAGASI)** nuppu.

*Teie teler võib erineda pildil olevast.

Värvitemperatuur [Erijuhtnupp] (Keskmine/Keskmine/Jahe)	<ul style="list-style-type: none"> Valige üks kolmest automaatselt värvihäälestusest. Valige suvand warm (soe), et täiustada soojemaid värve, nagu punane, või valige suvand cool (jahe), et muuta pilt sinakaks.
Dünaamiline kontrastsus (Väljas/Madal/Keskmine(ainult LCD teleritel/LED LCD-teler)/Kõrge)	<ul style="list-style-type: none"> Reguleerib kontrastsust, et hoida see vastavalt ekraani heledusele parimal tasemel. Pilti parandatakse, muutes heledamad osad heledamaks ja tumedad tumedamaks.
Dünaamiline värv (Väljas/Madal/Kõrge)	<ul style="list-style-type: none"> Reguleerib ekraani värve, et need oleksid elavamad, rikkalikumad ja selgemad. See funktsioon täiustab värvitoone, küllastust ja valgust, et punane, sinine, roheline ja valge oleksid elavamad.
Müravaigistus (Väljas/Madal/Keskmine/Kõrge)	<ul style="list-style-type: none"> Vähendab ekraani müra, ilma et video kvaliteet selle all kannataks.
Gamma (Madal/Keskmine/Kõrge)	<ul style="list-style-type: none"> Saate reguleerida tumeda piirkonna heledust ja pildi keskmist halli taset. <ul style="list-style-type: none"> Madal : Muutke pildi tume ja keskmise halli taseme piirkond heledamaks. Keskmine: Näidake algse pildi tasemeid. Kõrge: Muutke pildi tume ja keskmise halli taseme piirkond tumedamaks.
Must tase (Madal/Kõrge)	<ul style="list-style-type: none"> Madal : Ekraanipilt muutub tumedamaks. Kõrge : Ekraanipilt muutub heledamaks. Automaatne : Rakendab ekraani tumedust ja seadistab selle automaatselt kas kõrgeks või madalaks. <ul style="list-style-type: none"> Seadistage ekraani musta tase õigele tasemele. See funktsioon võimaldab valida „Madala“ või „Kõrge“ järgnevates režiimides: AV(NTSC-M), HDMI või Komponent. Muidu on „Musta tase“ seadistatud väärtusele „Automaatne“.
Silmasõbralik (Sees/Väljas)	<p>*Teie teler võib erineda pildil olevast.</p> <ul style="list-style-type: none"> Reguleerige ekraani heledust, et see ei muutuks liiga heledaks. Tuhmistab väga heledad pildid. See funktsioon on režiimides „Picture Mode-Elav(Pildirežiim — ere, kino) Kino, Arukas andur (Välja 19/22LU40** 19/22/26LU50** 32/37/42LF25** 32/37/42LG2*** 32/37/42LG33** 19/22/26LG31** 19/22/26/32/37/42LH20** 19/22/26/32LD3** 32/37/42/47LH3***)“ blokeeritud.
Tõeline kino/Filmirežiim (Sees/Väljas)	<ul style="list-style-type: none"> Välistades virvenduse, saate vaadata videoid kino meenutava kvaliteediga. Kasutage seda funktsiooni filmide vaatamise ajal. See funktsioon töötab, kui režiim TruMotion on välja lülitatud.
TruMotion 100Hz või TruMotion 200Hz (Väljas/Madal/Kõrge)	<p>*Teie teler võib erineda pildil olevast.</p> <ul style="list-style-type: none"> Kõrge : Tagab sujuvama pildiliikumise. Madal : Tagab sujuva pildiliikumise. Kasutage seda sätet tavakasutuse puhul. Väljas : Kasutage seda sätet, kui sätet „Kõrge“ ja „Madal“ põhjustavad müra. Režiim TruMotion 100Hz võib vähendada udususe või kiirelt liikuvate stseenide taju, kuvades sada pilti sekundis. TruMotion 200Hz kuvab 200 stseeni sekundis, ühendades täiustatud 100 Hz tehnoloogia skannimise taustvalgusega. Selle tehnoloogia on kinitanud Intertek & TÜV Rheinland. kasutatakse parima pildikvaliteedi saamiseks (hägu ja välise kõrvaldamiseks) kiirpildi või filmiallika sisestamisel. See funktsioon on RGB-PC, HDMI-PC režiimides välja lülitatud. Kui võimaldate sätte „TruMotion 100Hz või TruMotion 200Hz“ (Ehe liikumine), võib müra ekraanile ilmuda. Kui see juhtub, lülitage „TruMotion 100Hz või TruMotion 200Hz“ (Ehe liikumine) sättele „Off“ (Väljas).

PILDI JUHTIMINE

<p>Värvigamma (Lai/Standardne)</p>	<ul style="list-style-type: none"> • Standardne: režiim, millega reprodutseerida algsed värvid vastavalt sisendsignaali standardile, sõltumata kuva omadustest. • Wide (lai): režiim, millega kasutada ja seadistada kuva rikkaliku värvipiirkonda. <ul style="list-style-type: none"> ■ Maksimeerige värvipiirkonna kasutust, mida saab väljendada.
<p>Serva täiustaja(LCD TV/LED LCD-teler:Väljas/Madal/Kõrge Plasma TV:Sees/Väljas)</p>	<ul style="list-style-type: none"> ■ Näitab video selgemaid ja iseloomulikumaid ning naturaalsemaid vaatenurki. ■ See funktsioon on aktiveeritud režiimis Picture Mode-Cinema, Expert. (ainult LCD-teleritel/LED LCD-teler)
<p>xvYCC (Automaatne/väljas/sees)</p>	<p>*Teie teler võib erineda pildil olevast.</p> <ul style="list-style-type: none"> ■ See on funktsioon, millega väljendada rikkalikumaid värve. ■ See funktsioon on lubatud režiimis „Pildirežiim — Kino, Expert“ (Pildirežiim — kino, ekspert“, kui xvYCC-signaali sisestatakse läbi HDMI.
<p>OPC (Sees/Väljas)</p>	<p>*Teie teler võib erineda pildil olevast.</p> <ul style="list-style-type: none"> ■ Tehnoloogiana, millega vähendada elektritarbimist, hoides heleduse samal tasemel, on sellel elektritarbimise vähendamise efekt, parandades kontrasti.
<p>Värvistandard (SD/HD)</p>	<ul style="list-style-type: none"> ■ Muudab erineva video värvi ümber HD-värviks. See funktsioon on seadistatud SD-video (BT-601) ja HD-video (BT-709) värvivormingule.
<p>Ekspertmuster (Väljas/Ekspert1/Ekspert2)</p>	<ul style="list-style-type: none"> ■ See on ekspertreguleerimise jaoks vajalik muster. ■ See funktsioon on lubatud režiimis „Picture Mode — Expert“ (Pildirežiim — ekspert), kui vaatate DTV-d.
<p>värvifilter (Väljas/Punane/Roheline/Sinine)</p>	<ul style="list-style-type: none"> ■ See funktsioon on ette nähtud teatud video värvide filtreerimiseks. Võite kasutada RGB-filtrit, et seadistada värvi küllastumine ja värvitoon õigesti.
<p>Värvitemperatuur [Ekspertjuhtnupp](LCD-teleril/LED LCD-teler) Valge tasakaal(plasmateleril) (Keskmine/Keskmine/Jahe)</p>	<ul style="list-style-type: none"> ■ See on funktsioon, millega reguleerida ekraani üldist värvi, et saavutada soovitud tulemus. <ol style="list-style-type: none"> • Meetod: 2 punkti <ul style="list-style-type: none"> • Muster: sisemine, väline • Punase/roheline/sinise kontrast, punase/roheline/sinise heledus: reguleerimise vahemik on -50 kuni +50. • Meetod: 10-punktiline IRE (LCD-teleril/LED LCD-teler), 20-punktiline IRE (plasmateleril) <ul style="list-style-type: none"> • Muster: sisemine/väline • IRE (Institute of Radio Engineers — raadioinseneride instituut) on üksus, millega kuvada videosignaali suurus ning selle saab seadistada väärtustele 10, 20, 30 kuni 100(LCD-teleril/LED LCD-teler), 5, 10, 15 kuni 100(plasmateleril). Saate reguleerida punast, rohelist või sinist vastavalt igale seadistusele. • Valgustus: See funktsioon kuvab valgustiheduse arvatud väärtuse 2.2 gamma kohta. Saate sisestada soovitud valgustiheduse väärtuse 100 IRE juures; 2.2 gamma valgustiheduse sihtväärtus kuvatakse kümne sammuna 10 IREst kuni 90 IREni. (ainult LCD-teleritel/LED LCD-teler). • Punane/roheline/sinine: reguleerimise vahemik on -50 kuni +50.
<p>Värvi haldamise süsteem</p>	<ul style="list-style-type: none"> ■ Tööriistana, mida kasutavad eksperdid reguleerimiseks, kasutades testmustreid, ei mõjuta see teisi värve, kuid seda saab kasutada, et valikuliselt reguleerida 6 värvipiirkonda (punane, roheline, sinine, tsüaansinine, magenta, kollane). Värvierinevused ei pruugi olla eristatavad, isegi kui reguleerite tavalist videot. <ul style="list-style-type: none"> ■ Reguleerib punast/rohelist/sinist/kollast/tsüaansinist/magentat. • Punane/roheline/sinine/kollane/tsüaansinine, magenta värv: reguleerimise vahemik on -30 kuni +30. • Punane/roheline/sinine/kollane/tsüaansinine/magenta varjund: reguleerimise vahemik on -30 kuni +30. ■ See funktsioon on režiimides RGB-PC ja HDMI (PC) blokeeritud.

PICTURE RESET(PILDI LÄHTESTAMINE)

Valitud pildirežiimi sätted lülituvad uuesti ümber tehase vaikesäteteks.

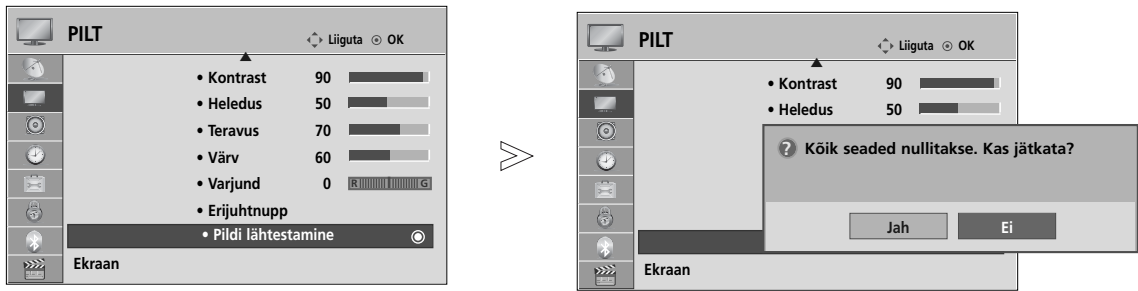

- 1 Valige **PILT**.
- 2 Valige **Pildi lähtestamine**.
- 3 Valige **Yes (Jah)** või **No (Ei)**.
- 4 Initialize the adjusted value.

- Tavalisele TV-pildile naasmiseks vajutage **MENU(MENÜÜ)** nuppu.
- Eelmisele menüütasandile naasmiseks vajutage **RETURN (TAGASI)** nuppu.

LED kohalik valgustamine (Ainult 42/47LH90**)

Pärast video sisendsignaali analüüsimist reguleerib see kontrasti suurendamiseks taustavalgust. Valige suvand LED Local Dimming.

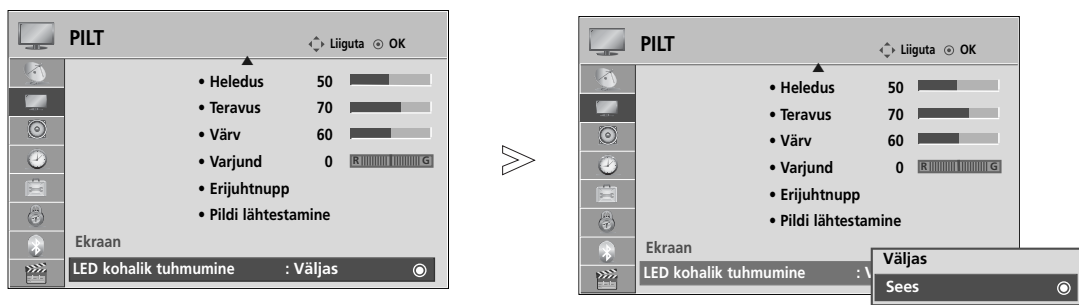

- 1 Valige **PILT**.
- 2 Valige suvand **LED kohalik tuhmumine**.
- 3 Valige **Sees** või **Väljas**.

- Tavalisele TV-pildile naasmiseks vajutage **MENU(MENÜÜ)** nuppu.
- Eelmisele menüütasandile naasmiseks vajutage **RETURN (TAGASI)** nuppu.

PILDI JUHTIMINE

Sisselülituse indikaator (TOITE INDIKAATOR)

(Välja 19/22LU40**, 19/22/26LU50**, 19/22/26LH20**,
19/22/26LD3**, 32/37/42LF25**, 32/37/42LG2**, 32/37/42LG33**, 19/22/26LG31**,
32/42/47LF51**, 50/60PS70**, 50/60PS80**, 42/50PQ35**, 42PQ65**, 50PS65**)

See võimaldab teil reguleerida liikuva LED-i heledust ja heli, kui toide on sisse lülitatud.

Käivitusheli (Ainult 32/37/42/47LH70**)

Kui toide on sisse lülitatud, seadistage sisselülitamise heli väärtusele Väljas/Madal/Keskmine/Kõrge (Väljas/Madal/Keskmine/Kõrge).

Puhkerez iimi valgus





Määrab, kas seadistada ooterežiimis teleri ees asuv indikaatortuli väärtusele Väljas, Madal või Kõrge (Väljas, Madal või Kõrge). (Ainult 32/37/42/47LH70**)

Määrab, kas seadistada ooterežiimis teleri ees asuv indikaatortuli väärtusele Sees või Väljas. (Välja 32/37/42/47LH70**)

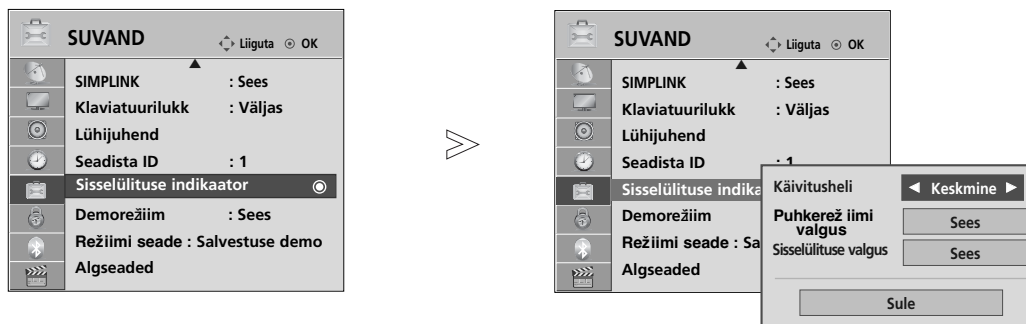
Sisselülituse valgus

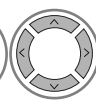
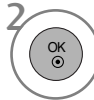
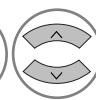
Määrab, kas seadistada teleri ees asuv indikaatortuli teleri sisselülitamisel väärtusele Sees või Väljas.

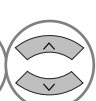

-   Valige SUVAND.
-   Valige Sisselülituse indikaator.
-   Valige Käivitusheli (Ainult 32/37/42/47LH70**), Puhkerez iimi valgus või Sisselülituse valgus.
-   Valige soovitud allikas.

- Tavalisele TV-pildile naasmiseks vajutage **MENU(MENÜÜ)** nuppu.
- Eelmisele menüütasandile naasmiseks vajutage **RETURN (TAGASI)** nuppu.

IMAGE STICKING MINIMIZATION, PILDI KINNIJÄÄMISE MINIMEERIMINE (AINULT PLASMA TELERIL)

Kui mõni personaalarvuti või videomängu liikumatu pilt jääb pikemaks ajaks ekraanile, võib pärast kujutise muutmist säilida parasiitkujutis. Vältige liikumatu pildi pikaajalist hoidmist teleri ekraanil.

Valge

Valgepesu eemaldab ekraanilt püsikujutised.

Märkus: Ülemäärase püsikujutise eemaldamine ei pruugi funktsiooniga Valge täielikult õnnestuda.

Süstik

Orbiteri funktsioon võib olla abiks parasiitkujutiste vältimisel. Siiski on parem, kui liikumatuid kujutisi ekraanile ei jääks. Püsikujutise tõkestamiseks muudetakse ekraanipilti iga 2 minuti tagant.

Värv

Värviplokk ekraaniga liigub veidi ning vaheldumisi kuvatakse valge muster. Järelhelendust on raske tuvastada, kui ajutine järelhelendus eemaldatakse ja värvimuster töötab.

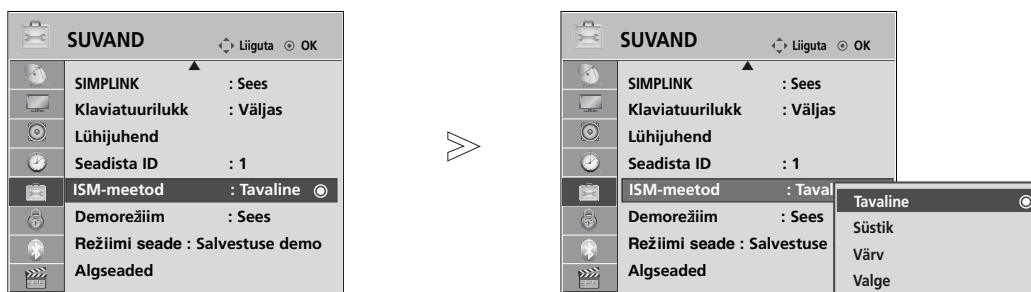

1 MENU Valige SUVAND.

2 Valige ISM-meetod.

3 Valige Tavaline, Süstik, Värv või Valge.

4 Salvestage.

• Kui te ei pea funktsiooni kasutamist vajalikuks, valige sätteks **Tavaline**.

- Tavalisele TV-pildile naasmiseks vajutage **MENU(MENÜÜ)** nuppu.
- Eelmisele menüütasandile naasmiseks vajutage **RETURN (TAGASI)** nuppu.

PILDI JUHTIMINE

Demorežiim

Kuvage slaidiseanss, et seletada selle teleri mitmeid logosid.





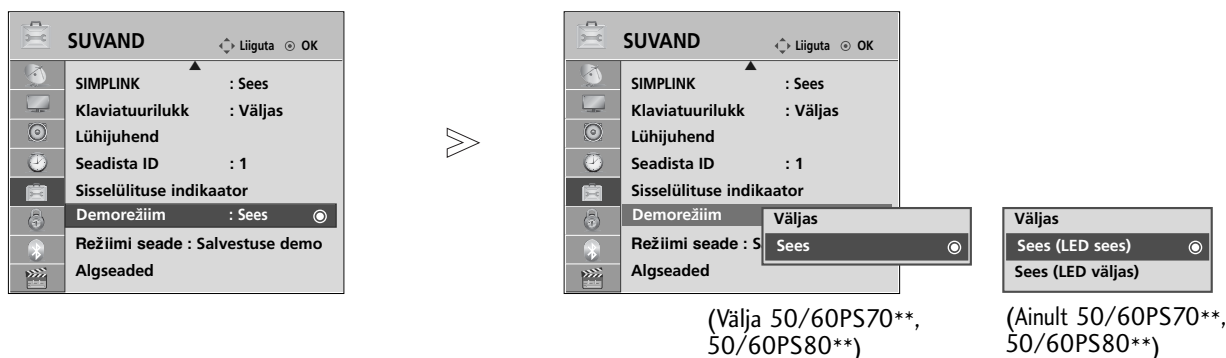

Režiimis Home use (Kodukasutus) ei ole võimalik režiimi Demo Mode (Demorežiim) kasutada.

Režiimis Salvestuse demo (Poe demo) on režiim Demo Mode (Demorežiim) automaatselt sisse lülitatud.

Kui režiimis Salvestuse demo (Poedemo) režiim Demo Mode (Demorežiim) välja lülitatakse, siis režiim Demo Mode (Demorežiim) ei käivitu ja lähtestatakse ainult ekraan.

Pärast viit minutit demorežiimis lähtestatakse ekraan automaatselt.

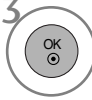
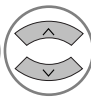
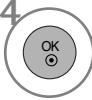

-   Valige **SUVAND**.
-   Valige **Demorežiim**.
-   Teleri mitmete logode vaatamiseks valige suvand On (Sees).
-  Naaske teleri vaatamisele.
Kui soovite demo peatada, vajutage mis tahes nuppu. (V.a nuppe MUTE (VAIGISTA),  + , -)







- Tavalisele TV-pildile naasmiseks vajutage **MENU(MENÜÜ)** nuppu.
- Eelmisele menüütasandile naasmiseks vajutage **RETURN (TAGASI)** nuppu.

Režiimi seade

Soovitame teleri seadistada režiimi „Home Use“ (kodukasutus), mis annab parima pildi teie koduses keskkonnas.

Režiim „Store Demo“ (Salvestuse demo) on optimaalne häälestus kauplustes esitamiseks.



- 1   Valige **SUVAND**.
- 2   Valige **Režiimi seade**.
- 3   Valige **Salvestuse demo või kodus kasutus**.
- 4  Salvestage.

- Tavalisele TV-pildile naasmiseks vajutage **MENU(MENÜÜ)** nuppu.
- Eelmisele menüütasandile naasmiseks vajutage **RETURN (TAGASI)** nuppu.

HELI & KEELE JUHTIMINE

AUTOMAATNE HELITUGEVUSE TASANDAJA

Automaatne helitugevus säilitab automaatselt ühesugust helitugevust isegi siis, kui programme vahetate.

Kuna igal edastaval jaamal on omad signaalitingimused, tuleb võib-olla reguleerida helitugevust iga kord, kui kanalit vahetatakse. See funktsioon võimaldab kasutajatel nautida stabiilseid helitugevuse tasemeid, reguleerides iga programmi automaatselt.

Kui helikvaliteet või –tugevus ei vasta teie nõuetele, soovitame erinevate kasutajakeskkondadega toimetulekuks kasutada eraldi kodukinosüsteemi või võimendit.

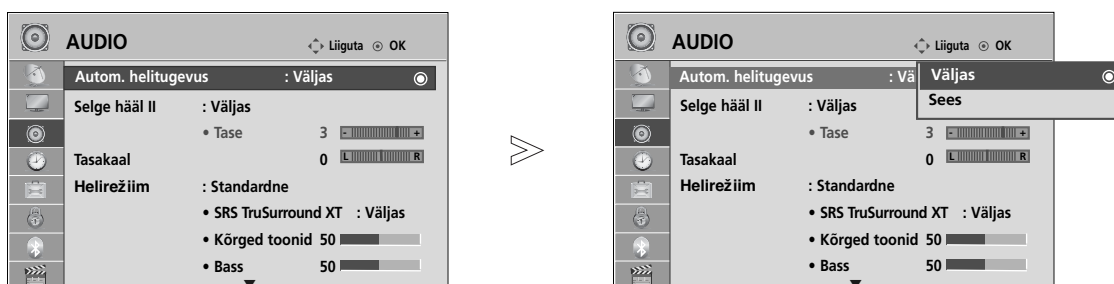

- 1   Valige **AUDIO**.
- 2   Valige **Autom. helitugevus**.
- 3   Valige **Sees** või **Väljas**.

- Tavalisele TV-pildile naasmiseks vajutage **MENU(MENÜÜ)** nuppu.
- Eelmisele menüütasandile naasmiseks vajutage **RETURN (TAGASI)** nuppu.

Valige Clear Voice II (selge hääl II)



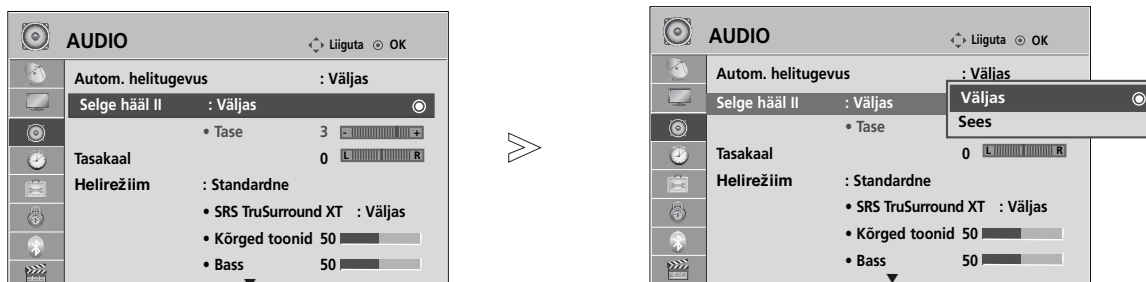

Eristades inimhääli teistest häältest, võimaldab see kuulajail inimhääli paremini kuulata.



- 1   Valige **AUDIO**.
- 2   Valige **Selge hääl II**.
- 3   Valige **Sees** või **Väljas**.

- Kui valite režiimis Selge hääl II (Selge hääl II) valiku „On“ (Sees), siis funktsioon SRS TruSurround XT ei tööta.
- Valige tase vahemikus „-6“ kuni „+6“.

Režiimi Clear Voice (Selge hääl) taseme reguleerimine, valides suvandi On (Sees)

- 4   Valige **Tase**.
- 5   Tehke soovitud seadistused.

- Tavalisele TV-pildile naasmiseks vajutage **MENU(MENÜÜ)** nuppu.
- Eelmisele menüütasandile naasmiseks vajutage **RETURN (TAGASI)** nuppu.

HELI & KEELE JUHTIMINE

HELIHÄÄLESTUSE EELSÄTTED – HELIREŽIIM

Võite valida oma eelistatud heliseadistuse — Standard (standardne), Music (muusika), Kino (kino), Sport või Game (mäng), ning saate reguleerida ka kõrgeid ja madalaid helisid.

Helirežiim võimaldab teil nautida parimaid helisid ilma eriseadistusteta, sest teler seadistab sobiva helivaliku programmi sisul põhinevalt.

Standard (Standardne), Music (Muusika), Cinema (Kino), Sport ja Game (Mäng) on tehases optimaalsele helikvaliteedile eelsättestatud.

Standardne Pakub standardse kvaliteediga heli.

Muusika Optimeerib heli muusika kuulamiseks.

Kino Optimeerib heli filmide vaatamiseks.

Sport Optimeerib heli spordisündmuste vaatamiseks.

Mäng Optimeerib heli mängude mängimiseks.

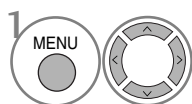
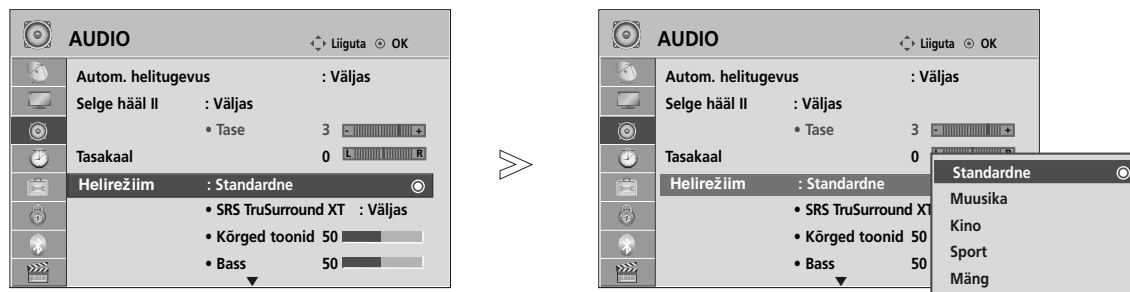

1 Valige **AUDIO**.

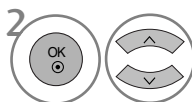

2 Valige **Helirežiim**.

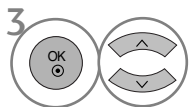

3 Valige **Standardne, Muusika, Kino, Sport või Mäng**.

- Helirežiimi sätteid saate reguleerida ka Q-menüüs.

- Tavalisele TV-pildile naasmiseks vajutage **MENU(MENÜÜ)** nuppu.
- Eelmisele menüütasandile naasmiseks vajutage **RETURN (TAGASI)** nuppu.

HELISÄTTE REGULEERIMINE – KASUTAJA REŽIIM

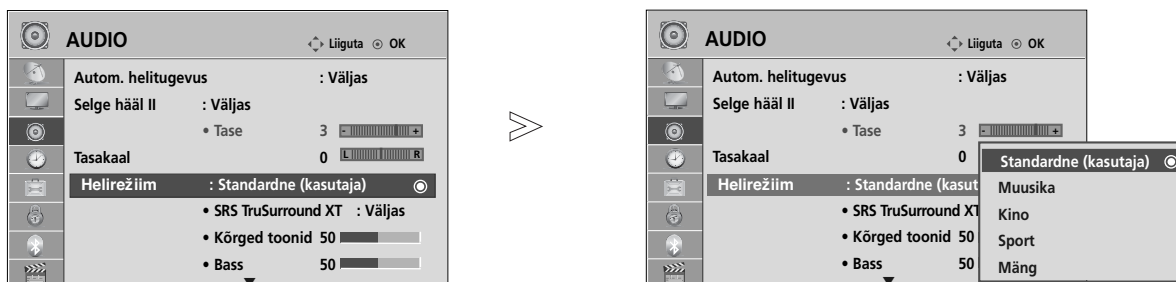

- 1   Valige **AUDIO**.
- 2   Valige **Helirežiim**.
- 3   Valige **Standardne, Muusika, Kino, Sport või Mäng**.
- 4   Valige **Kõrged toonid või Bass**.
- 5   Seadistage soovitud helitugevus.

- Tavalisele TV-pildile naasmiseks vajutage **MENU(MENÜÜ)** nuppu.
- Eelmisele menüütasandile naasmiseks vajutage **RETURN (TAGASI)** nuppu.

SRS TRUSURROUND XT

Valige see suvand loomutruu heli saamiseks.

- 1   Valige **AUDIO**.
- 2   Valige **SRS TruSurround XT**.
- 3   Valige **Sees või Väljas**.

• **SRS TruSurround XT** : TruSurround XT on patenteeritud SRS-tehnoloogia, mis lahendab probleemi, kuidas esitada 5.1-süsteemi mitme kanaliga sisu kahes kõlaris.

- Tavalisele TV-pildile naasmiseks vajutage **MENU(MENÜÜ)** nuppu.
- Eelmisele menüütasandile naasmiseks vajutage **RETURN (TAGASI)** nuppu.

- ▶  on SRS Labs, Inc. kaubamärk.
- ▶ TruSurround XT tehnoloogia on registreeritud SRS Labs, Inc. litsentsi alusel.

HELI & KEELE JUHTIMINE

HELITASAKAALU REGULEERIMINE

Saate reguleerida kõlarite helitasakaalu soovitud tasemele.

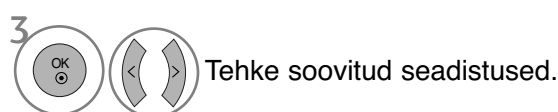

- Tavalisele TV-pildile naasmiseks vajutage **MENU(MENÜÜ)** nuppu.
- Eelmisele menüütasandile naasmiseks vajutage **RETURN (TAGASI)** nuppu.

TELERI KÕLARID SEES/VÄLJAS SEADISTUS

Saate reguleerida sisekõlarite olekut.

Režiimides **AV1, AV2, AV3, COMPONENT, RGB** ja **HDMI1** koos HDMI-DVI kaabliga saab televiisori kõlareid kasutada isegi siis, kui ei ole videosignaali.

Kui soovite kasutada välist kvaliteetset stereosüsteemi, lülitage teleri sisekõlarid välja.

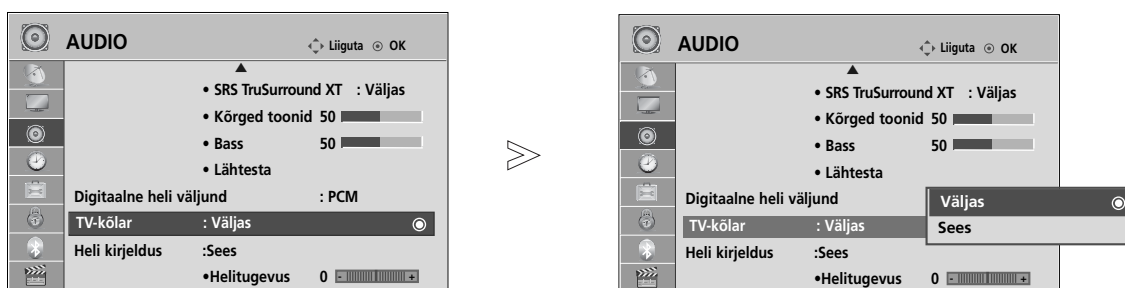

- Tavalisele TV-pildile naasmiseks vajutage **MENU(MENÜÜ)** nuppu.
- Eelmisele menüütasandile naasmiseks vajutage **RETURN (TAGASI)** nuppu.

! MÄRKUS





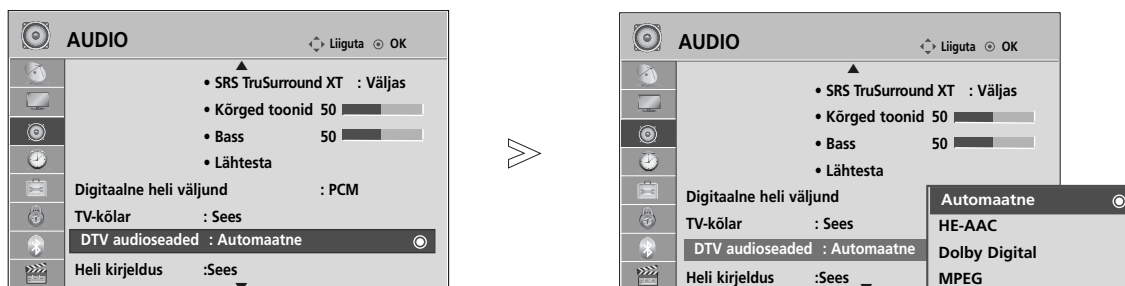

- ▶ Kui teleri kõlar on Simplinki kodukino töötamise ajal välja lülitatud, lülitub heliväljund automaatselt kodukino kõlarile, kuid kui teleri kõlar on sees, tuleb heli teleri kõlarist.
- ▶ Mõned menüüid valikus **AUDIO** ei tööta, kui **TV Speaker** (Teleri kõlar) on olekus **Off** (Väljas).

DVT (digiteleviseiooni) heliseaded (digitaalrežiimis)

(See menüü töötab ainult Rootsis.)

Kui sisendsignaal sisaldab mitut tüüpi heli, laseb see funktsioon valida teile sobiva tüübi.



- 1   Valige **AUDIO**.
- 2   Valige **DTV audioseaded**.
- 3   Valige **Automaatne, HE-AAC, Dolby Digital** või **MPEG**.

- Tavalisele TV-pildile naasmiseks vajutage **MENU(MENÜÜ)** nuppu.
- Eelmisele menüütasandile naasmiseks vajutage **RETURN (TAGASI)** nuppu.

- **Automaatne:** Automaatne audioväljund järjestuses **HE-AAC > Dolby Digital > MPEG**.
- **HE-AAC, Dolby Digital, MPEG:** Laseb kasutajal valida talle sobiva helitüübi.
Kui valitud on **MPEG**, siis on heliväljund alati **MPEG**-vormingus.
Kui **MPEG**-i tugi puudub, siis valitakse järgmisena **HE-AAC** ja seejärel **Dolby Digital**.
- vt lk140 (Heli keele valik)

HELI & KEELE JUHTIMINE

DIGITAALSE AUDIOVÄLJUNDI VALIMINE

See funktsioon võimaldab teil valida eelistatud digitaalse audioväljundi.

Seade annab digitaalset Dolby signaali vaid kanalis, mis edastab Dolby Digital Audiot.

Kui funktsioon Dolby Digital on saadaval, siis valides menüüst suvandi Digital Audio Out (Digitaalne audioväljund) väärtuse Auto (Automaatne), seadistate SPDIF-väljundi (Sony Philips Digital InterFace – Sony Philipsi digitaalne liides) funktsioonile Dolby Digital.

Kui digitaalse heliväljundi menüüs on valitud väärtus Auto (Automaatne) ja funktsioon Dolby Digital ei ole saadaval, on SPDIF-väljundiks PCM (impulssmodulatsioon).

Isegi kui Dolby Digital Audiot edastavale kanalile on seatud nii Dolby Digital kui audio keel, esitatakse vaid Dolby Digital.

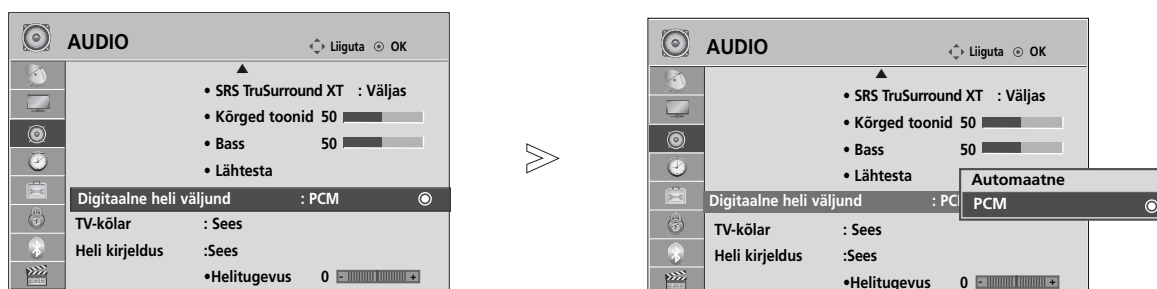

- 1   Valige **AUDIO**.
- 2   Valige **Digitaalne heli väljund**.
- 3   Valige **Automaatne** või **PCM**.



Toodetud Dolby Laboratories litsentsi alusel. “Dolby” ja topelt-D tähis on Dolby Laboratories kaubamärgid.

- Mõnedele DVD-mängijatel ei ole HDMI-režiimis SPDIF-heli. Sel ajal seadistage DVD-mängija digitaalse heli väljund PCM-ile. (Funktsioonis HDMI Dolby Digital Plusi ei toetata).

Üksus	Helisisend	Digitaalne heliväljund
Automaatne (kõlar sees)	MPEG	PCM
	DD	DD
	DD+	DD
	HE-AAC	PCM
Automaatne (kõlar väljas)	MPEG	PCM
	DD	DD
	DD+	DD
PCM	HE-AAC	DD
	PCM	PCM

- Tavalisele TV-pildile naasmiseks vajutage **MENU(MENÜÜ)** nuppu.
- Eelmisele menüütasandile naasmiseks vajutage **RETURN (TAGASI)** nuppu.

AUDIO RESET (AUDIO LÄHTESTAMINE)

Valitud helirežiimi sätted lülituvad uuesti ümber tehase vaikesäteteks.

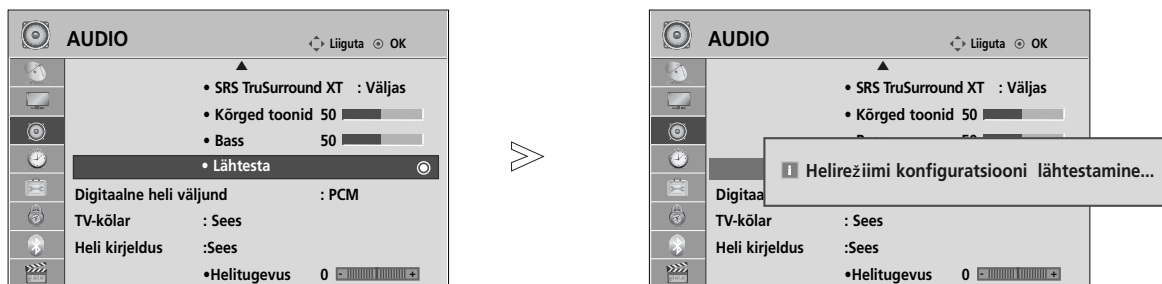

- 1   Valige **AUDIO**.
- 2   Valige **Lähtesta**.
- 3  Aktiveerige häälestatud väärtus.

- Tavalisele TV-pildile naasmiseks vajutage **MENU(MENÜÜ)** nuppu.
- Eelmisele menüütasandile naasmiseks vajutage **RETURN (TAGASI)** nuppu.

HELI & KEELE JUHTIMINE

AUDIO DESCRIPTION(HELI KIRJELDUS) (digitaalrežiimis)

See funktsioon on pimedatele ja see pakub lisaks tavahelile seletavat helikirjeldust hetkeolukorra kohta telesaates.

Kui valitud on suvand Audio Description On (Helikirjeldus sees), pakutakse tavaheli ja helikirjeldust vaid nendele programmidele, millel on kaasas helikirjeldus.

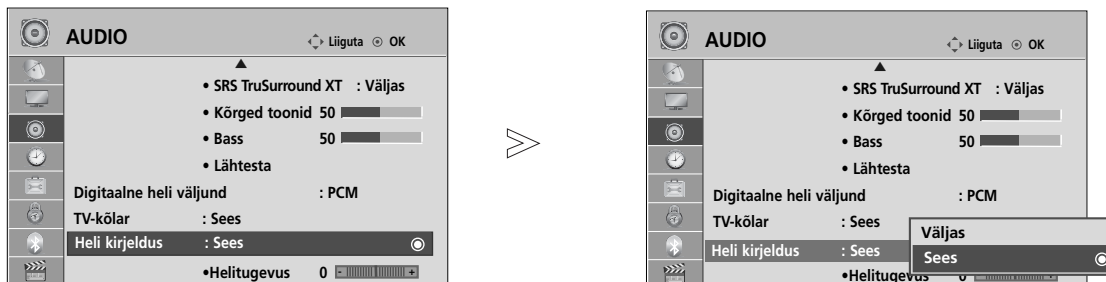

1 MENU Valige **AUDIO**.

2 Valige **Heli kirjeldus**.

3 Valige **Sees** või **Väljas**.

Helikirjelduse helitugevuse reguleerimine, valides väärtuse On (Sees)

4 Valige **Helitugevus**.

5 Tehke soovitud seadistused.

- Tavalisele TV-pildile naasmiseks vajutage **MENU(MENÜÜ)** nuppu.
- Eelmisele menüütasandile naasmiseks vajutage **RETURN (TAGASI)** nuppu.

I/II

Stereo- Ja kaksikvastuvõtt (Ainult analoogrežiimis)

Kui programm on valitud, ilmub programmi heliteave programmi numbri ja jaama nimega.



Saade	Kuval
Mono	MONO
Stereo	STEREO
Kaksik-	DUAL I, DUAL II, DUAL I+II

■ Monoheli valik

Kui stereosignaali on halva vastuvõtu tõttu nõrk, võite lülitada ümber monorežiimile. Monovastuvõtu korral heli selgus paraneb.

■ Keele valik kakskeelse saate jaoks

Kui programmi saab vastu võtta kahes keeles (kakskeelne), võite sisse lülitada DUAL I, DUAL II või DUAL I+II.

DUAL I (KAKSIKREŽIIM I) Saadab kõlaritesse saate primaarkeele.

DUAL II (KAKSIREŽIIM II) Saadab kõlaritesse saate sekundaarkeele.

DUAL I+II (KAKSIKREŽIIM I+II) Saadab igasse kõlarisse eri keele.

HELI & KEELE JUHTIMINE

NICAM-Vastuvõtt (Ainult analoogrežiimis)

Kui teler on varustatud NICAM-vastuvõtjaga, on võimalik kvaliteetse digitaalhelihel NICAM (Near Instantaneous Companding Audio Multiplex, peaaegu-hetkelise kompandimisega heli multiplitseerimine) vastuvõtt.

Häliväljundit saab valida vastavalt vastuvõetud saate tüübile.

-
- 1** NICAM-mono vastuvõtu korral valige **NICAM MONO** või **FM MONO**.

 - 2** NICAM-stereo vastuvõtu korral valige **NICAM STEREO** või **FM MONO**.
Kui stereosignaali on nõrk, lülitage ümber FM-monole.

 - 3** NICAM-kaksikrežiimi vastuvõtu korral valige **NICAM DUAL I**, **NICAM DUAL II**, **NICAM DUAL I+II** või **FM MONO**.
-

Kõlarite heliväljundi valik

Režiimis AV, Komponent, RGB ja HDMI saate valida heliväljundiks vasak- või parempoolse kõlari.

Valige heliväljund.

L+R (VASAK+PAREM):

Vasakpoolse audiosisendi (L) helisignaali saadetakse vasakpoolsele kõlarile ja parempoolse audiosisendi (R) helisignaali parempoolsele kõlarile.

L+L (VASAK+VASAK):

Vasakpoolse audiosisendi (L) helisignaali saadetakse vasak- ja parempoolsele kõlarile.

R+R (PAREM+PAREM):

Parempoolse audiosisendi (R) helisignaali saadetakse vasak- ja parempoolsele kõlarile.

EKRAANIMENÜÜ KEELE / MAA VALIK

Esimest korda sisse lülitades ilmub TV-ekraanile installeerimise juhtmenüü.



* Kui te tahate muuta keele/maa valikut

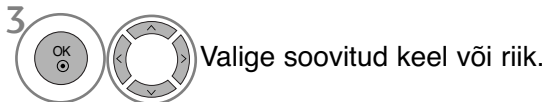

- Tavalisele TV-pildile naasmiseks vajutage **MENU(MENÜÜ)** nuppu.
- Eelmisele menüütasandile naasmiseks vajutage **RETURN (TAGASI)** nuppu.

! MÄRKUS

- ▶ Kui te ei lõpeta seadistamist **Installation guide** (Paigaldusjuhendis) **RETURN** -nuppu vajutades või ületate ekraanikuva (OSD) aja, kuvatakse see seadme sisselülitamisel uuesti.
- ▶ Valides vale asukohariigi, võidakse teletekst ekraanil valesti kuvada ning teleteksti talitluses võib tekkida häireid.
- ▶ CI (Common Interface- üldine liides) funktsiooni ei või rakendada, tuginedes riigi leviedastuse asjaoludele.
- ▶ Võimalik, et DTV-re iimi juhtnupud ei tööta sõltuvalt riigi levindustingimustest.
- ▶ Riigis, kus digitaalse ülekande määrus ei kehti, mõned DTV funktsioonid mitte töötada sõltuvalt digitaalse saateedastuse oludest.
- ▶ Riigihäälestus „UK“, peaks olema aktiveeritud ainult Inglismaal.
- ▶ Kui riigi seadistuseks on valitud „— —“, saab vaadata Euroopa maapealse edastusega / digitaalse kaabeltelevisiooni kanaleid, kuid mõned digitaaltelevisiooni funktsioonid ei pruugi korralikult töötada.

HELI & KEELE JUHTIMINE

KEELE VALIK (vaid digitaalrežiimis)

Audio funktsioon võimaldab teil valida heliks eelistatud keele. Kui heliandmeid pole valitud keeles saadaval, siis mängib heli vaikimisi valitud keeles.

Kui edastatakse kahte või enamat subtiitri keelt, kasutage **Subtitle** (subtiitri) funktsiooni. Kui subtiitriandmeid pole valitud keeles saadaval, siis kuvatakse subtiitrid vaikimisi valitud keeles.

Kui esmased keeled, mis te valisite audio ja subtiitrite keeleks, ei toimi, võite valida keele sekundaarkategooriast.

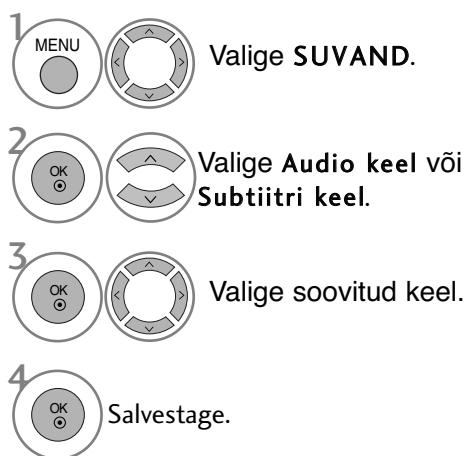

- Eelmisele menüütasandile naasmiseks vajutage **RETURN (TAGASI)** nuppu.

< Heli keele valik >

- ▶ Kui kantakse üle kahte või enamat keelt, võite valida ka heli keele.



< Subtiitrite keele valik >

- ▶ Kui eetrisses saadetakse subtiitrid kahes või enam keeles, siis võite valida subtiitrite keele kaugjuhtimispuldil asuva nupu **SUBTITLE** (subtiitri) abil.
- ▶ Vajutage nuppu , et valida subtiitrite keelt.

- Heli/subtiitrid võidakse kuvada lihtsamal kujul, 1 kuni 3 märgiga, mis saadetakse eetrisses teenusepakkuja poolt.
- Kui te valite täiendava heli (heli "vaegnägijate/vaegkuuljate" jaoks), siis võib see asendada osa põhihelist.

Heli keele OSD informatsioon

Kuva	Olek
N.A	Ei ole kättesaadav
	MPEG heli
	Dolby Digital heli
	Heli "vaegnägijate" jaoks
	Heli "vaegkuuljate" jaoks
	Dolby Digital Plus Audio
	AAC Audio

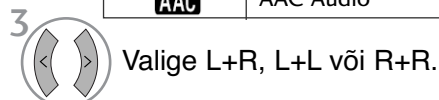

Subtiitrite keele OSD informatsioon

Kuva	Olek
N.A	Ei ole kättesaadav
	Teleteksti subtiitrid
	Subtiitrid "vaegkuuljate" jaoks

AJA SEADISTUS

KELLAJA SEADMINE

Digitaalse signaali vastuvõtmisel seatakse kell automaatselt. (Kella saate seada, kui TV-l ei ole DTV signaali.)

Enne sisse- või väljalülitamise aja funktsiooni kasutamist peate kellaaja õigeks seadma.

Kui valite ajavööndi linna, seatakse TV aeg aja nihke informatsiooni järgi, mis põhineb ajavööndi ja GMT (Greenwichi aeg) informatsioonil, mis võetakse vastu ülekandesignaalis, kui aeg automaatselt digitaalse signaali järgi seatakse.

Kui Clock (kell) seatakse DTV-režiimile, ei saa te aega muuta, aga kui linna nimele antakse valikus Time Zone (ajavöönd) nihutamise võimalus, saate aega 1 tunni kaupa muuta.

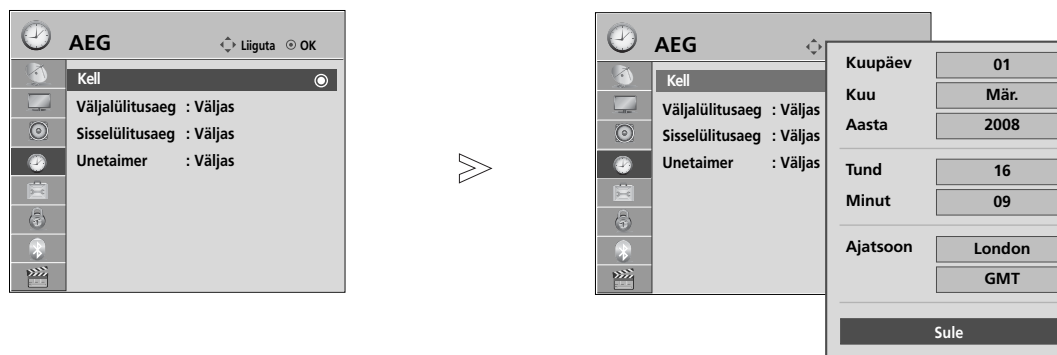

1 MENU Valige AEG.

2 OK Valige Kell.

3 OK Valige kas aasta, kuu, kuupäev, kellaeg või suvand Time Zone (ajavöönd).

4 Valige kas aasta, kuu, kuupäev, kellaeg või suvand Time Zone (ajavöönd).

- Tavalisele TV-pildile naasmiseks vajutage **MENU(MENÜÜ)** nuppu.
- Eelmisele menüütasandile naasmiseks vajutage **RETURN (TAGASI)** nuppu.

AJA SEADISTUS

AUTOMAATSE SISSE-VÄLJALÜLITUSE TAIMERI SEADISTUS

Funktsioon Off Time (Väljalülitusaeg) lülitab teleri eelsättestatud ajal automaatselt ooterežiimi.

Kaks tundi pärast funktsiooni Time (Aeg) abil sisselülitamist läheb teler automaatselt tagasi ooterežiimi, kui keegi vahepeal nuppu ei vajuta.

Kui on seadistatud sisse-väljalülitamise aeg, toimivad need funktsioonid iga päev vastavalt eelhäälestatud kellaajale.

Väljalülitamisfunktsioon (Off time) alistab sisselülitamisfunktsiooni (On time), kui need on seatud samale kellaajale.

Sisselülitamistaimeri rakendumiseks peab teler olema ooterežiimis.

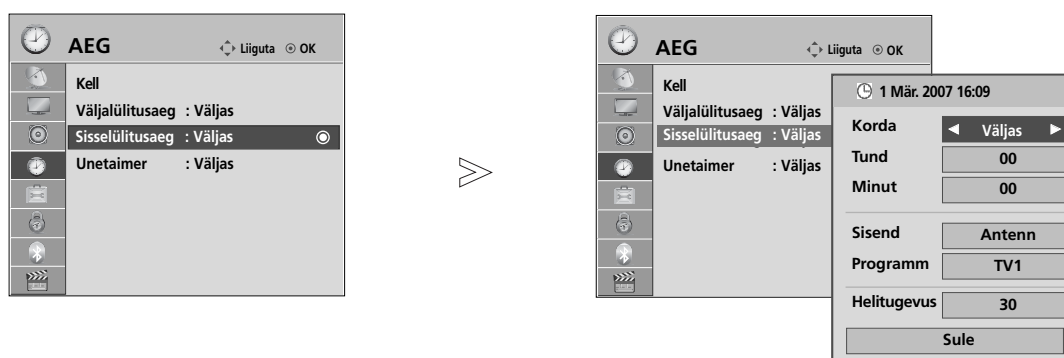

- 1 Valige AEG.
- 2 Valige Väljalülitusaeg või Sisselülitusaeg.
- 3 Valige Korda.
- 4 Valige Väljas, Üks kord, Iga päev, E. ~ R., E. ~ L., L. ~ P. või P..
- 5 Valige tund.
- 6 Valige minutid.

- Funktsiooni **Sisselülitusaeg /Väljalülitusaeg** tühistamiseks valige suvand **Väljas**.
- Ainult funktsiooni On timer (Sisselülituse taimer) jaoks:

- 1 Valige Sisend.
Valige **Antenn** või Kaabel, **AV 1** kuni **3**, **Komponent**, **RGB** või **HDMI1**, **HDMI2**(Välja 19/22LH20**, 19/22LD3**, 19/22LG31**), **HDMI3**(Välja 19/22LU40**, 19/22LU50**, 19/22/26/32/37/42LH20**, 19/22/26/32LD3**, 32/37/42LF25**, 32/37/42LG2***, 32/37/42LG33**, 26LG31**), **HDMI4**(Ainult 32/37/42/47LH49**, 32/37/42/47/55LH50**, 32/37/42/47LH70**, 42/47LH90**, 50/60PS70**, 50/60PS80**).
- 3 Seadistage programm.
- 4 Sisselülitamisel reguleerige helitugevus.

- Tavalisele TV-pildile naasmiseks vajutage **MENU(MENÜÜ)** nuppu.
- Eelmisele menüütasandile naasmiseks vajutage **RETURN (TAGASI)** nuppu.

UNETAIMERI SEADISTUS

Te ei pea tingimata meeles pidama, et teler tuleb enne magamaminekut välja lülitada. Unetaimer lülitab teleri pärast eelhäälestatud kellaaja kättejõudmist automaatselt ooterežiimi.

1   Valige **Unetaimer**.

2  Valige **Väljas**, 10, 20, 30, 60, 90, 120, 180 või 240 min.

- Kui lülitate teleri välja, kustutatakse eelhäälestatud uneaeg.
- **Sleep Timer**’i (**Unetaimer**) saab seadistada ka **AEG** menüüs.

VANEMAKONTROLL/KATEGOORIAD

SALASÕNA ja LUKUSTUSSÜSTEEMI SEADMINE

Salasõna esmakordsel sisestamisel vajutage '0', '0', '0', '0' kaugjuhtimispuldil.

Kui kanal on lukus, sisestage salasõna, et kanal ajutiselt lukust lahti teha.

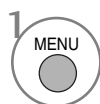
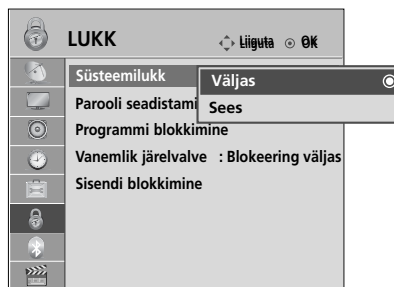
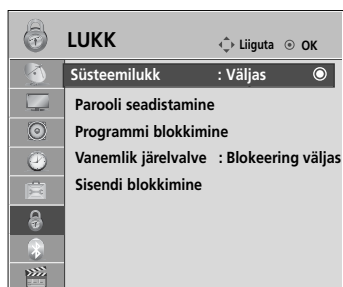

1 Valige LUKK.



2 Valige Süsteemilukk.



3 Valige Sees.

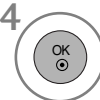

4 Valige salasõna.

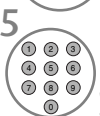

5 Sisestage neljamärgiline salasõna.
Jätke see number kindlasti meelde!
Taasisestage uus salasõna
kinnitamiseks.

- Kui olete oma salasõna unustanud, vajutage kaugjuhtimispuldil '7', '7', '7', '7'.

- Tavalisele TV-pildile naasmiseks vajutage **MENU(MENÜÜ)** nuppu.
- Eelmisele menüütasandile naasmiseks vajutage **RETURN (TAGASI)** nuppu.





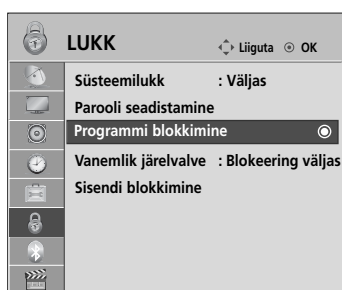

BLOCK PROGRAMME (Programmi blokkimine)

Blokeerib mis tahes programmi, mida te ei soovi vaadata või mida te ei soovi, et teie lapsed vaataksid.

Selle funktsiooni kasutamine on saadaval kui Süsteemilukk (süsteemilukk) on sätel „On“ (sees).

Sisestage blokeeritud programmi vaatamiseks parool.



-   Valige **LUKK**.
-   Valige **Programmi blokkimine**.
-  Sisenege **Programmi blokkimine**.
-   Valige program, mida soovite lukustada.

- Tavalisele TV-pildile naasmiseks vajutage **MENU(MENÜÜ)** nuppu.
- Eelmisele menüütasandile naasmiseks vajutage **RETURN (TAGASI)** nuppu.

VANEMAKONTROLL/KATEGOORIAD

VANEMAKONTROLL(vaid digitaalrežiimis)

See funktsioon toimib vastavalt informatsioonile ülekandejaamast. Seetõttu see funktsioon ei toimi, kui signaalil on vale informatsioon.

Sellesse menüüsse pääsemiseks on nõutav salasõna.

Teler on programmeeritud nii, et viimati häälestatud suvand jääb meelde ka pärast väljalülitamist.

Takistab lastel vastavalt seatud kategooria piirangutele vaadata teatud täiskasvanute TV programme.

Sisestage piiranguga programmi vaatamiseks parool.

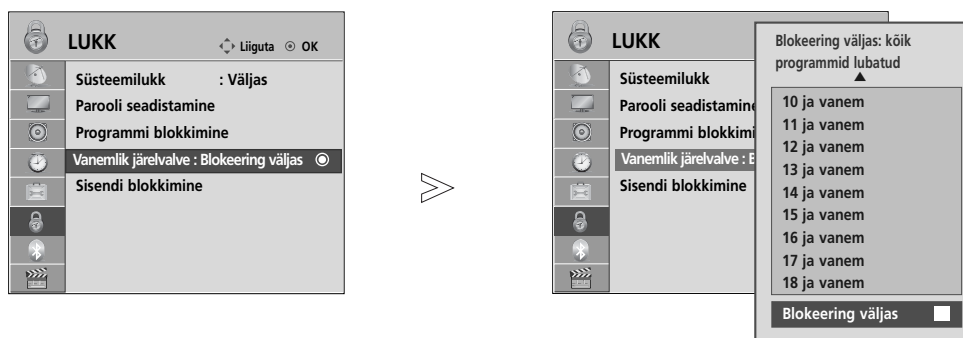

- 1 MENU Valige LUKK.
- 2 OK Valige Vanemlik järelvalve.
- 3 OK Tehke vajalikud seadistused.
- 4 OK Salvestage.

- Tavalisele TV-pildile naasmiseks vajutage **MENU(MENÜÜ)** nuppu.
- Eelmisele menüütasandile naasmiseks vajutage **RETURN (TAGASI)** nuppu.

VÄLISE SISENDI BLOKEERIMINE

Võimaldab teil sisendi blokeerida.

Selle funktsiooni kasutamine on saadaval kui Süsteemilukk (süsteemilukk) on sätel „On“ (sees).

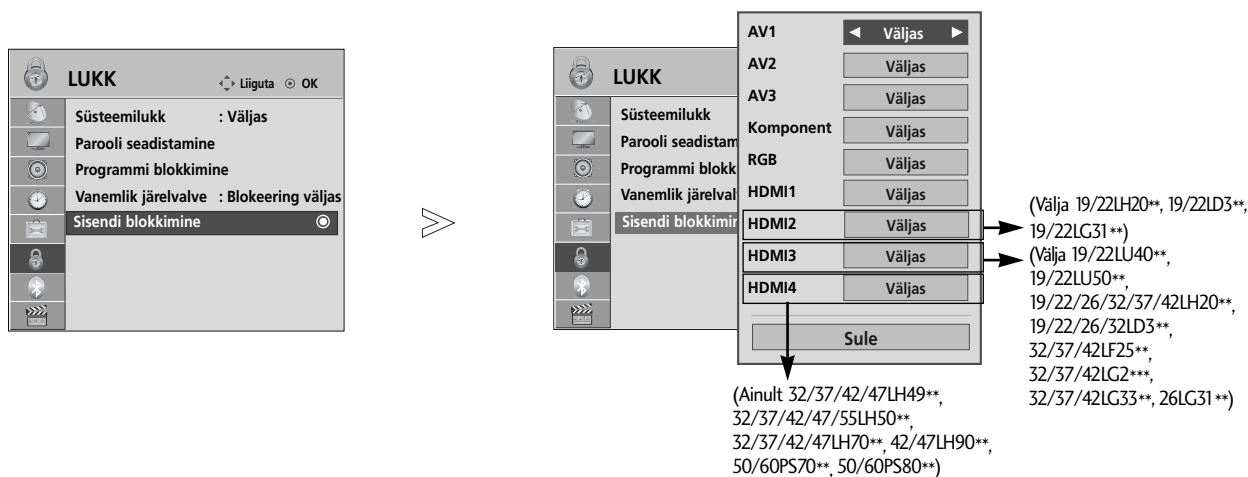

- 1 MENU Valige LUKK.
- 2 OK Valige Sisendi blokkimine.
- 3 OK Valige allikas.
- 4 OK Valige Sees või Väljas.
- 5 OK Salvestage.



- Tavalisele TV-pildile naasmiseks vajutage **MENU(MENÜÜ)** nuppu.
- Eelmisele menüütasandile naasmiseks vajutage **RETURN (TAGASI)** nuppu.

VANEMAKONTROLL/KATEGOORIAD

KLAHVILUKK

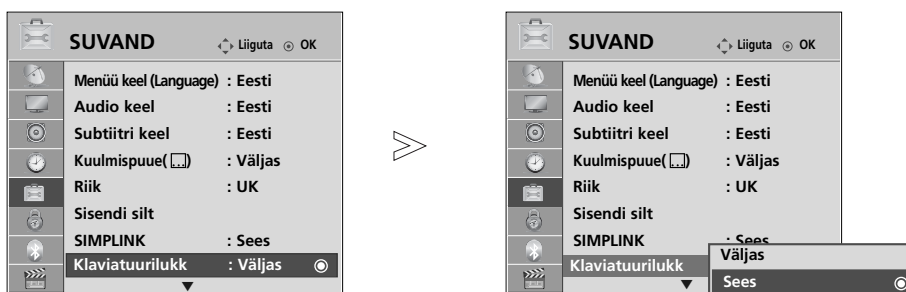
Teleri saab häälestada nii, et selle kasutamiseks on vajalik kaugjuhtimispult. Seda funktsiooni võib rakendada lubamatu vaatamise vältimiseks.



- 1 MENU   Valige SUVAND.
- 2   Valige Klaviatuurilukk.
- 3   Valige Sees või Väljas.
- 4  Salvestage.

- Kui funktsioon Klaviatuurilukk 'Sees' (Klahvilukk "Sees") on välja lülitatud, siis vajutage teleri nuppu ϕ / I, INPUT(sisend), P \blacktriangle või \blacktriangledown (või P \wedge \vee) või kaugjuhtimispuldi nuppu POWER(toide), INPUT(sisend), P \wedge \vee või mõnda NUMBRINUPPU.
- Kui funktsioon Klaviatuurilukk (Klaviatuurilukk) on olekus Sees, ilmub mõne esipaneeli nupu vajutamisel ekraanile kuva "  Klahvilukk sees" (Klahvilukk sees). (V.a nupp ϕ / I :AINULT PLASMA TELERIL)

- Tavalisele TV-pildile naasmiseks vajutage MENU(MENÜÜ) nuppu.
- Eelmisele menüütasandile naasmiseks vajutage RETURN (TAGASI) nuppu.

TELETEKST

See funktsioon pole kõikides maades kasutusel.

Teletekst on paljude TV-jaamade tasuta saade, mis annab reaajajas teavet uudiste, ilma, telekava, aktsiahindade ja paljude muude teemade kohta.

Selle teleri teletekstidekooder toetab süsteeme SIMPLE, TOP ja FASTEXT. SIMPLE (tavateletekst) koosneb arvukatest lehekülgedest, mida valitakse vastava leheküljenumbri vahetu sisestamise teel. TOP ja FASTEXT on kaasaegsemad meetodid, mis võimaldavad teletekstiteabe kiiret ja hõlpsat valimist.

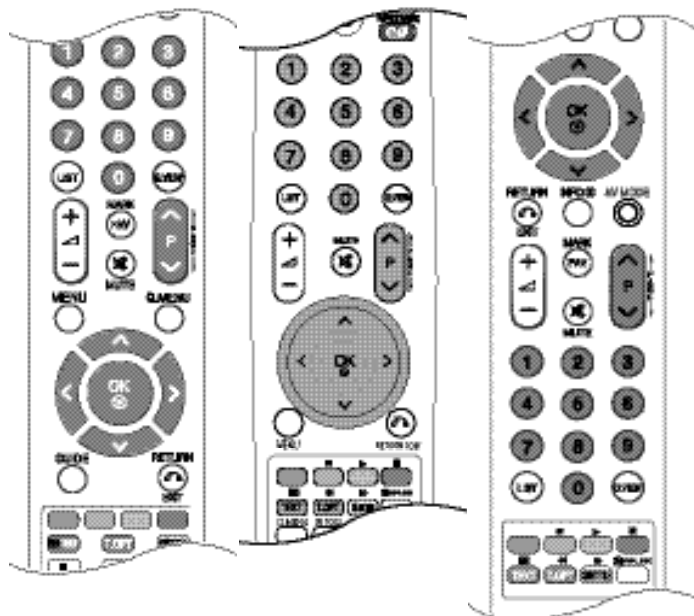

SISSE-VÄLJALÜLITAMINE

Teletekstile siirdumiseks vajutage nuppu **TEXT** (TEKST). Ekraanile ilmub esimene või viimane lehekülg.

Ekraani päises kuvatakse kaks lehenumbrit, TV-jaama nimi, kuupäev ja kellaeg. Esimene lehenumber näitab teie valikut, teine aga parajasti kuvatud lehekülge.

Teleteksti väljalülitamiseks vajutage nuppu **TEXT** (TEKST). Taastub eelmine režiim.

REŽIIM SIMPLE TEXT

■ Lehekülje valik

- 1 Sisestage numbrinuppude abil soovitud kolmekohaline lehenumber. Kui vajutate valimise ajal vale numbrinuppu, peate lõpetama kolmekohalise numbriga valimise ja seejärel sisestama uuesti õige lehenumbri.
- 2 Eelmise või järgmise lehekülje valimiseks saate kasutada nuppu P ^ ∨ .

REŽIIM TOP TEXT

Kasutusjuhendis on näha neli välja – punane, roheline, kollane ja sinine ekraani allosas. Kollane väli tähendab järgmist gruppi ning sinine väli tähendab järgmist plokki.

■ Ploki, grupi ja lehekülje valik

- 1 Sinise nupuga saate siirduda plokkilt plokkile.
- 2 Kollast nuppu kasutage järgmisele grupile siirdumiseks koos automaatse üleminekuga järgmisele plokkile.
- 3 Rohelise nupuga saate minna järgmisele leheküljele koos automaatse üleminekuga järgmisele grupile. Alternatiivselt võite kasutada nuppu PR ^ .
- 4 Punane nupp võimaldab naasta eelmisele valikule. Alternatiivselt võite kasutada nuppu P ∨ .

■ Lehekülje otsene valik

Vastavalt teletekstirežiimile SIMPLE võite režiimis TOP lehekülje valida kolmekohalise numbriga sisestamise teel numbrinuppude abil.

TELETEKST

FASTEXT

Teleteksti leheküljed on piki ekraani allserva värvidega kodeeritud ning neid saab valida vastavat värinuppu vajutades.

■ Lehekülje valik

- 1 Menüü  valimiseks vajutage nuppu T.OPT, seejärel. $\wedge \vee$ Indekslehekülje kuvamine.
- 2 Saate valida allrea värvikoodiga varustatud lehekülgi sama värvi nuppude abil.
- 3 Vastavalt teletekstirežiimile SIMPLE võite režiimis FASTEXT lehekülje valida kolmekohalise numbriga sisestamise teel numbrinuppude abil.
- 4 Eelmise või järgmise lehekülje valimiseks võite kasutada nuppu P $\wedge \vee$.

TELETEKSTI ERIFUNKTSIOONID

- Vajutage T. OPT -nuppu ja kasutage seejärel nuppu $\wedge \vee$ menüü **Text Option** valimiseks.



■ Index (Indeks)

Valige iga indeksi lehekülg.



■ Time (AEG)

Vaadates TV-programmi, valige see menüü, et näidata ekraani üleval paremal nurgas kellaega.

Teletekstirežiimis saate selle nupuga valida alamlehekülje numbriga. Alamlehekülje number kuvatakse ekraani allosas. Alamlehekülje hoidmiseks või vahetamiseks vajutage nuppu PUNANE, ROHELINE, $\lt \gt$ või mõnda numbrinuppu.



■ Hold (HOIA)

Peatab automaatse lehevahetuse, mis toimub juhul, kui teletekstileht sisaldab 2 või enam alamlehekülge. Alamlehekülgede arv ja parajasti kuvatava alamlehekülje number on tavaliselt näha ekraanil kellaaja all. Selle nupu vajutamisel kuvatakse ekraani vasakpoolses ülanurgas stopp-sümbol ja automaatne leheküljevahetus on blokeeritud.



■ Reveal (ESITA)

Valige see menüü varjatud teabe nähtavale toomiseks, nagu näiteks mõistatuse või ülesande lahendus.



■ Update (UUENDA)

Kuvab ekraanil TV-pildi järgmise teletekstilehekülje ootamise ajal. Pilt kuvatakse ekraani vasakpoolses ülanurgas. Kui uuendatud lehekülg on saadaval, asendatakse pilt lehekülje numbriga. Valige see menüü uuesti, et vaadata uuendatud teleteksti lehekülge.



DIGITAALNE TELETEKST

* See funktsioon toimib vaid Ühendkuningriigis ja Iirimaa.

Seade võimaldab juurdepääsu digitaalsele teletekstile, mis on mitmel moel suuresti parandatud, nagu tekst, graafika jne.

Digitaalsele teletekstile on juurdepääs spetsiaalse digitaalse teleteksti teenustega ja eriliste teenustega, mis kannavad üle digitaalset teleteksti.

Subtiitri keele peaksite SUBTITLE (SUBTIITER) nuppu vajutades välja lülitama, et kuvada teleteksti.

TELETEKST DIGITAALSE TEENUSENA

- 1 Vajutage numbreid või P ^ ∨ nuppu, et valida digitaalne teenus, mis edastab digitaalset teleteksti.
- 2 Järgige juhiseid digitaalsel teletekstil ja liikuge järgmisele sammule, vajutades **TEXT, OK, ^ ∨ < >**, **PUNANE, ROHELINE, KOLLANE, SININE** või **NUMBR**nuppe jne.
- 3 Digitaalse teleteksti teenuse muutmiseks valige vaid teine teenus numbritega või P ^ ∨ nupuga.



TELETEKST DIGITAALSE TEENUSENA

- 1 Vajutage numbreid või P ^ ∨ nuppu, et valida teatud teenus, mis edastab digitaalset teleteksti.
- 2 Teleteksti sisselülitamiseks vajutage nuppu **TEXT** või värvilisi nuppe.
- 3 Järgige juhiseid digitaalsel teletekstil ja liikuge järgmisele sammule, vajutades **OK, ^ ∨ < >**, **PUNANE, ROHELINE, KOLLANE, SININE** või **NUMBR**nuppe jne.
- 4 Digitaalse teleteksti väljalülitamiseks ja TV-pildile naasmiseks vajutage nuppu **TEXT** või värvilisi nuppe.

Mõned teenused võivad lubada juurdepääsu teksti-teenustele **PUNASELE** nupule vajutamisega.



TÖRKEOTSING

Seade ei tööta korralikult.

Juhtpult ei tööta	<ul style="list-style-type: none"> ■ Kontrollige, kas seadme ja kaugjuhtimispuldi vahel ei ole mõnda takistust. ■ Kas patareid on paigaldatud õige polaarsusega (+ ja +, - ja -)? ■ Paigaldage uued patareid.
Toide katkeb ootamatult	<ul style="list-style-type: none"> ■ Kas unetaimer on peal? ■ Kontrollige toitesätteid. Toitekatkestus ■ Kui teler on sisse lülitatud ning sisendsignaal puudub, lülitub teler 15 minuti pärast automaatselt välja.

Videofunktsioon ei tööta.

Pilt ja heli puuduvad	<ul style="list-style-type: none"> ■ Kontrollige, kas toode on sisse lülitatud. ■ Proovige mõnda muud kanalit. Probleem võib olla saates. ■ Kas toitejuhe on võrgupesas? ■ Kontrollige antenni suunda ja/või asukohta. ■ Kontrollige võrgupesa, pistes sinna mõne teise seadme toitejuhtme.
Pilt tuleb pärast sisselülitamist ekraanile aeglaselt	<ul style="list-style-type: none"> ■ See on normaalne, pilt on käivitusprotsessi ajal summutatud. Kui pilt viie minuti jooksul ei ilmu, pöörduge teeninduskeskuse poole.
Pilt puudub, halb värv, halb kvaliteet	<ul style="list-style-type: none"> ■ Reguleerige menüüsuvandiga Color (Värv). ■ Jätke teleri ja videomagnetofoni vahemaa piisavalt suureks. ■ Proovige mõnda muud kanalit. Probleem võib olla saates. ■ Kas videokaablid on õigesti paigaldatud? ■ Pildi heleduse taastamiseks aktiveerige mõni funktsioon.
Rõht- või püstribad, pilt väreleb	<ul style="list-style-type: none"> ■ Kontrollige kohalike häiringute olemasolu, nagu näiteks elektriseadmed ja -tööriistad.
Mõne kanali halb vastuvõtt	<ul style="list-style-type: none"> ■ Jaamal või kaablifirmal probleemid, häälestage mõnele teisele jaamale. ■ Jaama signaal nõrk, suunake antenn täpselt jaamale. ■ Kontrollige võimalike häireallikate olemasolu.
Pildil ribad või vöödid	<ul style="list-style-type: none"> ■ Kontrollige antenni (muutke antenni suunda).
Pole pilti, kui ühendada HDMI-ga.	<ul style="list-style-type: none"> ■ Kontrollige, et teie HDMI-kaabli versioon oleks 1.3 või uuem. Kui HDMI-kaablid ei toeta HDMI versiooni 1.3, võib ette tulla pildi vilkumist või pole pilti üldse. Palun kasutage uusimaid kaableid, mis toetavad vähemalt HDMI versiooni 1.3.

Helifunktsioon ei tööta.

Pilt korras, heli puudub

- Vajutage nuppu  + või - või VOLUME (HELITUGEVS).
- Heli vaigistatud? Vajutage nuppu MUTE (VAIGISTA).
- Proovige mõnda muud kanalit. Probleem võib olla saates.
- Kas videokaablid on õigesti paigaldatud?

Ühest kõlarist ei kosta heli

- Reguleerige menüüsuvandiga Balance (Tasakaal).

Ebanormaalne heli seadme sees.

- Ümbruse niiskuse või temperatuuri muutumisel võib seadme sisse-väljalülitamisel esineda ebatavalisi helisid, mis ei pruugi tähendada toote riket.

Pole heli, kui ühendada HDMI või USB-ga.

- Kontrollige HDMI juhet üle versiooni 1.3.
- Kontrollige USB juhet üle versiooni 2.0.

*See funktsioon ei ole saadaval kõigil mudelitel.

Probleem PC-režiimis (ainult PC-režiimi korral).

Signaal vahemikust väljas.

- Reguleerige eraldusvõimet, horisontaal- või vertikaalsagedust.
- Kontrollige sisendallikat.

Vertikaalriba või -vööt tagapõhjal, horisontaalmüra, ebaõige asukoht

- Käivitage automaatkonfigureerimine või reguleerige taktsagedust, faasi või horisontaal-vertikaalasukohta.

Ekraani värvid või mõni värv on ebastabiilne.

- Kontrollige signaalikaablit.
- Installige uuesti personaalarvuti videokaart.

PICTURE-i (pildi) seadetega on probleem.

Kui kasutaja vahetab pildiseadeid, vahetab teler peale teatud aega tagasi originaalseadete peale.

- See tähendab, et teler on hetkel seadistatud režiimile **Salvestuse demo**. Režiimile **kodus kasutus** lülitamiseks peate tegema järgmist: Valige teleri menüüst **SUVAND** -> valige **Režiimi seade** -> valige **kodus kasutus**. Nüüd olete teleri lülitanud **kodus kasutus** režiimile.

HOOLDUS

Enneaegsetest riketest on võimalik hoiduda. Hoolikas ja korrapärane puhastamine võib teie uue teleri tööiga pikendada.

Enne puhastamist lülitage kindlasti toide välja ning tõmmake juhe võrgupesast.

Ekraani puhastamine

- 1 Ekraani tolmut puhtaks hoidmiseks on suurepärane meetod. Niisutage pehmet lappi leige vee ja väikese koguse riidepehmedaja või puhastusvahendi seguga. Väänake lapp peaaegu kuivaks ning kasutage seda ekraani pühkimiseks.
- 2 Veenduge, et ekraanile ei jääks liigset vett, ja laske ekraan enne teleri sisselülitamist kuivada.

Korpuse puhastamine

- Saasta ja tolmu kõrvaldamiseks pühkige korpust pehme kuiva kiuvaba lapiga.
- Ärge kasutage märga lappi.

Pikemaajaline äraolek

⚠ ETTEVAATUST

- ▶ Kui kavatsete teleri juurest pikemaks ajaks lahkuda (näiteks puhkusele), siis on soovitatav toitejuhe pesast välja tõmmata kaitseks äikese või toitekatkestuste eest.

TOOTE TEHNILISED ANDMED

MUDELID		32LH40**		37LH40**	
		32LH4000-ZA	32LH4010-ZD 32LH4020-ZC	37LH4000-ZA	37LH4010-ZD 37LH4020-ZC
Mõõtmed (laius x kõrgus x sügavus)	koos alusega	804,4 mm x 586,3 mm x 223,8 mm	804,4 mm x 589,1 mm x 210,9 mm	924,7 mm x 666,7 mm x 296,2 mm	924,7 mm x 667,7 mm x 270,6 mm
	ilma aluseta	804,4 mm x 529,2 mm x 81,0 mm	804,4 mm x 529,2 mm x 81,0 mm	924,7 mm x 599,9 mm x 89,6 mm	924,7 mm x 599,9 mm x 89,6 mm
Kaal	koos alusega	12,7 kg	12,7 kg	15,8 kg	15,8 kg
	ilma aluseta	11,5 kg	11,5 kg	14,0 kg	14,0 kg
Televisioonisüsteem Voolutarbimine		AC 100-240 V~ 50 / 60 Hz 150 W	AC 100-240 V~ 50 / 60 Hz 150 W	AC 100-240 V~ 50 / 60 Hz 180 W	AC 100-240 V~ 50 / 60 Hz 180 W
MUDELID		42LH40**		47LH40**	
		42LH4000-ZA	42LH4010-ZD 42LH4020-ZC	47LH4000-ZA	47LH4010-ZD 47LH4020-ZC
Mõõtmed (laius x kõrgus x sügavus)	koos alusega	1036,0 mm x 721,3 mm x 296,2 mm	1036,0 mm x 722,3 mm x 270,6 mm	1153,2 mm x 791,5 mm x 337,4 mm	1153,2 mm x 793,3 mm x 319,0 mm
	ilma aluseta	1036,0 mm x 655,4 mm x 89,8 mm	1036,0 mm x 655,4 mm x 89,8 mm	1153,2 mm x 719,0 mm x 99,8 mm	1153,2 mm x 719,0 mm x 99,8 mm
Kaal	koos alusega	18,9 kg	18,9 kg	22,2 kg	22,2 kg
	ilma aluseta	17,1 kg	17,1 kg	19,6 kg	19,6 kg
Televisioonisüsteem Voolutarbimine		AC 100-240 V~ 50 / 60 Hz 210 W	AC 100-240 V~ 50 / 60 Hz 210 W	AC 100-240 V~ 50 / 60 Hz 280 W	AC 100-240 V~ 50 / 60 Hz 280 W
CI-mooduli suurus (laius x kõrgus x sügavus)		100,0 mm x 55,0 mm x 5,0 mm			
Keskonnatingimused	Töötemperatuur	0 °C kuni 40 °C			
	Tööniiskus	Alla 80 %			
	Temperatuur hoidmise	-20 °C kuni 60 °C			
	Niiskus hoidmisel	Alla 85 %			

■ Üalloodud tehnilisi andmeid võib kvaliteedi parandamiseks eelnevalt hoiatamata muuta.

MUDELID		32LH50**		37LH50**	
		32LH5000-ZB	32LH5010-ZD 32LH5020-ZE	37LH5000-ZB	37LH5010-ZD 37LH5020-ZE
Mõõtmed (laius x kõrgus x sügavus)	koos alusega	815,0 mm x 583,8 mm x 223,8 mm	815,0 mm x 585,6 mm x 210,9 mm	940,8 mm x 665,2 mm x 296,2 mm	940,8 mm x 666,2 mm x 270,6 mm
	ilma alusega	815,0 mm x 529,6 mm x 82,0 mm	815,0 mm x 529,6 mm x 82,0 mm	940,8 mm x 603,5 mm x 90,6 mm	940,8 mm x 603,5 mm x 90,6 mm
Kaal	koos alusega	12,6 kg	12,6 kg	16,3 kg	16,3 kg
	ilma alusega	11,4 kg	11,4 kg	14,5 kg	14,5 kg
Televisioonisüsteem Voolutarbimine		AC 100-240 V~ 50 / 60 Hz 150 W	AC 100-240 V~ 50 / 60 Hz 150 W	AC 100-240 V~ 50 / 60 Hz 180 W	AC 100-240 V~ 50 / 60 Hz 180 W
MUDELID		42LH50**		47LH50**	
		42LH5000-ZB	42LH5010-ZD 42LH5020-ZE	47LH5000-ZB	47LH5010-ZD 47LH5020-ZE
Mõõtmed (laius x kõrgus x sügavus)	koos alusega	1052,2 mm x 719,1 mm x 296,2 mm	1052,2 mm x 720,1 mm x 270,6 mm	1173,4 mm x 789,7 mm x 337,4 mm	1173,4 mm x 791,4 mm x 319,0 mm
	ilma alusega	1052,2 mm x 657,3 mm x 90,8 mm	1052,2 mm x 657,3 mm x 90,8 mm	1173,4 mm x 723,4 mm x 100,8 mm	1173,4 mm x 723,4 mm x 100,8 mm
Kaal	koos alusega	19,0 kg	19,0 kg	23,4 kg	23,6 kg
	ilma alusega	17,2 kg	17,2 kg	20,8 kg	20,8 kg
Televisioonisüsteem Voolutarbimine		AC 100-240 V~ 50 / 60 Hz 210 W	AC 100-240 V~ 50 / 60 Hz 210 W	AC 100-240 V~ 50 / 60 Hz 260 W	AC 100-240 V~ 50 / 60 Hz 260 W
CI-mooduli suurus (laius x kõrgus x sügavus)		100,0 mm x 55,0 mm x 5,0 mm			
Keskkonningimused	Töötemperatuur	0 °C kuni 40 °C			
	Tööniiskus	Alla 80 %			
	Temperatuur hoidmise Niiskus hoidmisel	-20 °C kuni 60 °C Alla 85 %			
Toetatud filmifailid		vt lk 104			

■ Ülaltoodud tehnilisi andmeid võib kvaliteedi parandamiseks eelnevalt hoياتamata muuta.

MUDELID		55LH50**	
		55LH5000-ZB	
Mõõtmed (laius x kõrgus x sügavus)	koos alusega	1357,0 mm x 901,0 mm x 423,0 mm	
	ilma aluseta	1357,0 mm x 835,4 mm x 109,6 mm	
Kaal	koos alusega	36,4 kg	
	ilma aluseta	32,9 kg	
Televisioonisüsteem Voolutarbimine		AC 100-240 V~ 50 / 60 Hz 350 W	
MUDELID		42LH90**	47LH90**
		42LH9000-ZA	47LH9000-ZA
Mõõtmed (laius x kõrgus x sügavus)	koos alusega	1065,9 mm x 776 mm x 361,7 mm	1179 mm x 851,4 mm x 398,8 mm
	ilma aluseta	1065,9 mm x 716,4 mm x 94,4 mm	1179 mm x 780,6 mm x 105,9 mm
Kaal	koos alusega	23,2 kg	27,3 kg
	ilma aluseta	19,5 kg	23,5 kg
Televisioonisüsteem Voolutarbimine		AC 100-240 V~ 50 / 60 Hz 190 W	AC 100-240 V~ 50 / 60 Hz 220 W
CI-mooduli suurus (laius x kõrgus x sügavus)		100,0 mm x 55,0 mm x 5,0 mm	
Keskkonningimused	Töötemperatuur	0 °C kuni 40 °C	
	Tööniiskus	Alla 80 %	
	Temperatuur hoidmise	-20 °C kuni 60 °C	
	Niiskus hoidmisel	Alla 85 %	
Toetatud filmifailid		vt lk 104	

- Üaltoodud tehnilisi andmeid võib kvaliteedi parandamiseks eelnevalt hoiatamata muuta.

MUDELID		19LG31 **	22LG31 **	26LG31 **
		19LG3100-ZA	22LG3100-ZA	26LG3100-ZA
Mõõtmed (laius x kõrgus x sügavus)	koos alusega	458,8 mm x 391,0 mm x 189,2 mm	522,2 mm x 431,5 mm x 189,0 mm	663,3 mm x 508,2 mm x 227,3 mm
	ilma aluseta	458,8 mm x 344,5 mm x 69,0 mm	522,2 mm x 384,2 mm x 69,0 mm	663,3 mm x 449,8 mm x 80,0 mm
Kaal	koos alusega ilma aluseta	4,5 kg 4,2 kg	5,6 kg 5,34 kg	10,1 kg 8,6 kg
Televisioonisüsteem Voolutarbimine		AC 100-240 V~ 50 / 60 Hz 50 W	AC 100-240 V~ 50 / 60 Hz 55 W	AC 100-240 V~ 50 / 60 Hz 110 W
MUDELID		32LG33**	37LG33**	42LG33**
		32LG3300-ZA	37LG3300-ZA	42LG3300-ZA
Mõõtmed (laius x kõrgus x sügavus)	koos alusega	801,8 mm x 604,2 mm x 227,3 mm	919,6 mm x 682,3 mm x 293,8 mm	1032,8 mm x 742,3 mm x 293,8 mm
	ilma aluseta	801,8 mm x 544,1 mm x 79,0 mm	919,6 mm x 610,3 mm x 89,0 mm	1032,8 mm x 670,1 mm x 92,0 mm
Kaal	koos alusega ilma aluseta	13,4 kg 11,9 kg	18,8 kg 16,2 kg	23,6 kg 21,0 kg
Televisioonisüsteem Voolutarbimine		AC 100-240 V~ 50 / 60 Hz 150 W	AC 100-240 V~ 50 / 60 Hz 180 W	AC 100-240 V~ 50 / 60 Hz 210 W
MUDELID		32LF51 **	42LF51 **	47LF51 **
		32LF5100-ZA	42LF5100-ZA	47LF5100-ZA
Mõõtmed (laius x kõrgus x sügavus)	koos alusega	813,8 mm x 598,8 mm x 227,3 mm	1034,0 mm x 735,0 mm x 293,8 mm	1156,2 mm x 813,1 mm x 342,9 mm
	ilma aluseta	813,8 mm x 540,4 mm x 79,0 mm	1034,0 mm x 663,0 mm x 92,0 mm	1156,2 mm x 739,2 mm x 103,0 mm
Kaal	koos alusega ilma aluseta	14,1 kg 12,6 kg	22,5 kg 20,0 kg	29,2 kg 24,6 kg
Televisioonisüsteem Voolutarbimine		AC 100-240 V~ 50 / 60 Hz 150 W	AC 100-240 V~ 50 / 60 Hz 210 W	AC 100-240 V~ 50 / 60 Hz 280 W
CI-mooduli suurus (laius x kõrgus x sügavus)		100,0 mm x 55,0 mm x 5,0 mm		
Keskkonningimused	Töötemperatuur	0 °C kuni 40 °C		
	Tööniiskus	Alla 80 %		
	Temperatuur hoidmise	-20 °C kuni 60 °C		
	Niiskus hoidmisel	Alla 85 %		

■ Ülaltoodud tehnilisi andmeid võib kvaliteedi parandamiseks eelnevalt hoiatamata muuta.

MUDELID		19LU50**	22LU50**	26LU50**	
		19LU5000-ZA 19U5010-ZB 19LU5020-ZC	22LU5000-ZA 22U5010-ZB 22LU5020-ZC	26LU5000-ZA 26U5010-ZB 26LU5020-ZC	
Mõõtmed (laius x kõrgus x sügavus)	koos alusega	462,0 mm x 373,0 mm x 182,0 mm	529,1 mm x 416,6 mm x 196,0 mm	668,0 mm x 538,3 mm x 236 mm	
	ilma alusega	462,0 mm x 305,0 mm x 65,0 mm	529,1 mm x 342,3 mm x 65,0 mm	668,0 mm x 456,0 mm x 81,0 mm	
Kaal	koos alusega	4,4 kg	5,4 kg	8,9 kg	
	ilma alusega	3,7 kg	4,6 kg	7,7 kg	
Televisioonisüsteem Voolutarbimine		AC 100-240 V~ 50 / 60 Hz 40 W	AC 100-240 V~ 50 / 60 Hz 55 W	AC 100-240 V~ 50 / 60 Hz 110 W	
MUDELID		19LU40**		22LU40**	
		19LU4000-ZB	19LU4010-ZC	22LU4000-ZB	22LU4010-ZC
Mõõtmed (laius x kõrgus x sügavus)	koos alusega	474,0 mm x 390,0 mm x 182,0 mm	474,0 mm x 390,0 mm x 182,0 mm	542,9 mm x 429,3 mm x 196,0 mm	542,9 mm x 429,3 mm x 196,0 mm
	ilma alusega	474,0 mm x 357,9 mm x 65,0 mm	474,0 mm x 357,9 mm x 65,0 mm	542,9 mm x 397,8 mm x 65,0 mm	542,9 mm x 397,8 mm x 65,0 mm
Kaal	koos alusega	4,4 kg	4,4 kg	5,5 kg	5,5 kg
	ilma alusega	3,9 kg	3,9 kg	5,0 kg	5,0 kg
Televisioonisüsteem Voolutarbimine		AC 100-240 V~ 50 / 60 Hz 40 W	AC 100-240 V~ 50 / 60 Hz 40 W	AC 100-240 V~ 50 / 60 Hz 55 W	AC 100-240 V~ 50 / 60 Hz 55 W
CI-mooduli suurus (laius x kõrgus x sügavus)		100,0 mm x 55,0 mm x 5,0 mm			
Keskonnatingimused	Töötemperatuur	0 °C kuni 40 °C			
	Tööniiskus	Alla 80 %			
	Temperatuur hoidmise	-20 °C kuni 60 °C			
	Niiskus hoidmisel	Alla 85 %			

■ Ülaltoodud tehnilisi andmeid võib kvaliteedi parandamiseks eelnevalt hoiatamata muuta.

MUDELID		19LH20**		22LH20**	
		19LH2000-ZA / 19LH2010-ZB 19LH2020-ZC / 19LH201C-ZA		22LH2000-ZA / 22LH2010-ZB 22LH2020-ZC / 22LH201C-ZA	
Mõõtmed (laius x kõrgus x sügavus)	koos alusega	462,4 mm x 353,0 mm x 171,0 mm		533,4 mm x 397,0 mm x 171,0 mm	
	ilma alusega	462,4 mm x 308,0 mm x 65,0 mm		533,4 mm x 351,7 mm x 65,0 mm	
Kaal	koos alusega	3,8 kg		4,8 kg	
	ilma alusega	3,6 kg		4,6 kg	
Televisioonisüsteem Voolutarbimine		AC 100-240 V~ 50 / 60 Hz 40 W		AC 100-240 V~ 50 / 60 Hz 55 W	
MUDELID		26LH20**		32LH20**	
		26LH2000-ZA 26LH2020-ZC 26LH201C-ZA		26LH2010-ZB	
Mõõtmed (laius x kõrgus x sügavus)	koos alusega	667,0 mm x 504,0 mm x 224,0 mm	667,0 mm x 507,0 mm x 211,0 mm	805,0 mm x 583,0 mm x 224,0 mm	805,0 mm x 586,0 mm x 211,0 mm
	ilma alusega	667,0 mm x 446,2 mm x 80,0 mm	667,0 mm x 446,2 mm x 80,0 mm	805,0 mm x 528,0 mm x 79,9 mm	805,0 mm x 528,0 mm x 79,9 mm
Kaal	koos alusega	8,9 kg	8,9 kg	11,5 kg	11,5 kg
	ilma alusega	7,8 kg	7,8 kg	10,3 kg	10,3 kg
Televisioonisüsteem Voolutarbimine		AC 100-240 V~ 50 / 60 Hz 110 W	AC 100-240 V~ 50 / 60 Hz 110 W	AC 100-240 V~ 50 / 60 Hz 150 W	AC 100-240 V~ 50 / 60 Hz 150 W
MUDELID		37LH20**		42LH20**	
		37LH2000-ZA 37LH2020-ZC 37LH201C-ZA		37LH2010-ZB	
Mõõtmed (laius x kõrgus x sügavus)	koos alusega	922,0 mm x 659,0 mm x 297,0 mm	922,0 mm x 660,0 mm x 270,6 mm	1028,0 mm x 715,4 mm x 297,0 mm	1028,0 mm x 716,4 mm x 270,6 mm
	ilma alusega	922,0 mm x 595,0 mm x 88,0 mm	922,0 mm x 595,0 mm x 88,0 mm	1028,0 mm x 655,0 mm x 88,7 mm	1028,0 mm x 655,0 mm x 88,7 mm
Kaal	koos alusega	14,8 kg	14,8 kg	18,0 kg	18,0 kg
	ilma alusega	13,0 kg	13,0 kg	16,2 kg	16,2 kg
Televisioonisüsteem Voolutarbimine		AC 100-240 V~ 50 / 60 Hz 180 W	AC 100-240 V~ 50 / 60 Hz 180 W	AC 100-240 V~ 50 / 60 Hz 210 W	AC 100-240 V~ 50 / 60 Hz 210 W
CI-mooduli suurus (laius x kõrgus x sügavus)		100,0 mm x 55,0 mm x 5,0 mm			
Keskonnatingimused	Töötemperatuur	0 °C kuni 40 °C			
	Tööniiskus	Alla 80 %			
	Temperatuur hoidmise Niiskus hoidmisel	-20 °C kuni 60 °C Alla 85 %			

■ Üalloodud tehnilisi andmeid võib kvaliteedi parandamiseks eelnevalt hoiatamata muuta.

MUDELID		32LH3***		37LH3***	
		32LH3000-ZA 32LH3020-ZD 32LH3800-ZD 32LH301C-ZA	32LH3010-ZB/ 32LH3030-ZE/ 32LH3040-ZG	37LH3000-ZA 37LH3020-ZD 37LH3800-ZD 37LH301C-ZA	37LH3010-ZB/ 37LH3030-ZE/ 37LH3040-ZG
Mõõtmed (laius x kõrgus x sügavus)	koos alusega	805,0 mm x 583,0 mm x 224,0 mm	805,0 mm x 586,0 mm x 211,0 mm	922,0 mm x 659,0 mm x 297,0 mm	922,0 mm x 660,0 mm x 270,6 mm
	ilma alusega	805,0 mm x 531,0 mm x 79,9 mm	805,0 mm x 531,0 mm x 79,9 mm	922,0 mm x 595,0 mm x 88,0 mm	922,0 mm x 595,0 mm x 88,0 mm
Kaal	koos alusega	12,1 kg	12,1 kg	14,9 kg	14,9 kg
	ilma alusega	11,0 kg	11,0 kg	13,1 kg	13,1 kg
Televisioonisüsteem		AC 100-240 V~ 50 / 60 Hz	AC 100-240 V~ 50 / 60 Hz	AC 100-240 V~ 50 / 60 Hz	AC 100-240 V~ 50 / 60 Hz
Voolutarbimine		150 W, 110 W (32LH3800)	150 W	180 W, 120 W (37LH3800)	180 W
MUDELID		42LH3***		47LH3***	
		42LH3000-ZA 42LH3020-ZD 42LH3800-ZD 42LH301C-ZA	42LH3010-ZB/ 42LH3030-ZE/ 42LH3040-ZG	47LH3000-ZA 47LH3020-ZD 47LH301C-ZA	47LH3010-ZB/ 47LH3030-ZE/ 47LH3040-ZG
Mõõtmed (laius x kõrgus x sügavus)	koos alusega	1028,0 mm x 715,4 mm x 297,0 mm	1028,0 mm x 716,4 mm x 270,6 mm	1140,6 mm x 784,8 mm x 337,4 mm	1140,6 mm x 788,3 mm x 318,9 mm
	ilma alusega	1028,0 mm x 658,6 mm x 88,7 mm	1028,0 mm x 658,6 mm x 88,7 mm	1140,6 mm x 722,9 mm x 99,0 mm	1140,6 mm x 722,9 mm x 99,0 mm
Kaal	koos alusega	18,0 kg	18,0 kg	22,5 kg	22,5 kg
	ilma alusega	16,2 kg	16,2 kg	19,9 kg	19,9 kg
Televisioonisüsteem		AC 100-240 V~ 50 / 60 Hz	AC 100-240 V~ 50 / 60 Hz	AC 100-240 V~ 50 / 60 Hz	AC 100-240 V~ 50 / 60 Hz
Voolutarbimine		210 W, 150 W (42LH3800)	210 W	280 W	280 W
CI-mooduli suurus (laius x kõrgus x sügavus)		100,0 mm x 55,0 mm x 5,0 mm			
Keskkonningimused	Töötemperatuur	0 °C kuni 40 °C			
	Tööniiskus	Alla 80 %			
	Temperatuur hoidmise	-20 °C kuni 60 °C			
	Niiskus hoidmisel	Alla 85 %			

■ Ülaltoodud tehnilisi andmeid võib kvaliteedi parandamiseks eelnevalt hoiatamata muuta.

MUDELID		32LH70**		37LH70**	
		32LH7000-ZA/32LH7010-ZD 32LH7020-ZC/32LH7030-ZE		37LH7000-ZA/37LH7010-ZD 37LH7020-ZC/37LH7030-ZE	
Mõõtmed (laius x kõrgus x sügavus)	koos alusega	803 mm x 632,9 mm x 284,8 mm		903 mm x 689,1 mm x 299,5 mm	
	ilma aluseta	803 mm x 584,2 mm x 75 mm		903 mm x 639,4 mm x 51,8 mm	
	koos alusega	13,5 kg		16,2 kg	
	ilma aluseta	11,6 kg		14,1 kg	
Telesioonisüsteem		AC 100-240 V~ 50 / 60 Hz		AC 100-240 V~ 50 / 60 Hz	
Voolutarbimine		150 W		180 W	
MUDELID		42LH70**		47LH70**	
		42LH7000-ZA/42LH7010-ZD 42LH7020-ZC/42LH7030-ZE		47LH7000-ZA/47LH7010-ZD 47LH7020-ZC/47LH7030-ZE	
Mõõtmed (laius x kõrgus x sügavus)	koos alusega	1009,7 mm x 753,6 mm x 334,4 mm		1123,5 mm x 823,4 mm x 372,8 mm	
	ilma aluseta	1009,7 mm x 695,4 mm x 39,7 mm		1123,5 mm x 765,4 mm x 40,9 mm	
	koos alusega	19,8 kg		26,4 kg	
	ilma aluseta	17,2 kg		22,8 kg	
Telesioonisüsteem		AC 100-240 V~ 50 / 60 Hz		AC 100-240 V~ 50 / 60 Hz	
Voolutarbimine		230 W		300 W	
CI-mooduli suurus (laius x kõrgus x sügavus)		100,0 mm x 55,0 mm x 5,0 mm			
Keskonnatingimused	Töötemperatuur	0 °C kuni 40 °C			
	Tööniiskus	Alla 80 %			
	Temperatuur hoidmise	-20 °C kuni 60 °C			
	Niiskus hoidmisel	Alla 85 %			
Toetatud filmifailid		vt lk 104			

■ Üalloodud tehnilisi andmeid võib kvaliteedi parandamiseks eelnevalt hoiatamata muuta.

MUDELID		32LH49**	37LH49**
		32LH4900-ZD	37LH4900-ZD
Mõõtmed (laius x kõrgus x sügavus)	koos alusega	804,4 mm x 589,1 mm x 210,9 mm	924,7 mm x 667,7 mm x 270,6mm
	ilma aluseta	804,4 mm x 529,2 mm x 81,0mm	924,7 mm x 599,9 mm x 89,6mm
Kaal	koos alusega	12,7 kg	15,8 kg
	ilma aluseta	11,5 kg	14,0 kg
Televisioonisüsteem		AC 100-240 V~ 50 / 60 Hz	AC 100-240 V~ 50 / 60 Hz
Voolutarbimine		150 W	180 W
MUDELID		42LH49**	47LH49**
		42LH4900-ZD	47LH4900-ZD
Mõõtmed (laius x kõrgus x sügavus)	koos alusega	1036,0 mm x 722,3 mm x 270,6 mm	1153,2 mm x 793,3 mm x 319,0mm
	ilma aluseta	1036,0 mm x 655,4 mm x 89,8mm	1153,2 mm x 719,0 mm x 99,8mm
Kaal	koos alusega	18,9 kg	22,2 kg
	ilma aluseta	17,1 kg	19,6 kg
Televisioonisüsteem		AC 100-240 V~ 50 / 60 Hz	AC 100-240 V~ 50 / 60 Hz
Voolutarbimine		210 W	260 W
CI-mooduli suurus (laius x kõrgus x sügavus)		100,0 mm x 55,0 mm x 5,0 mm	
Keskonnatingimused	Töötemperatuur	0 °C kuni 40 °C	
	Tööniiskus	Alla 80 %	
	Temperatuur hoidmise	-20 °C kuni 60 °C	
	Niiskus hoidmisel	Alla 85 %	
Toetatud filmifailid		vt lk 104	

■ Ülaltoodud tehnilisi andmeid võib kvaliteedi parandamiseks eelnevalt hoiatamata muuta.

MUDELID		32LF25**		37LF25**	
		32LF2500-ZA	32LF2510-ZB	37LF2500-ZA	37LF2510-ZB
Mõõtmed (laius x kõrgus x sügavus)	koos alusega	801,8 mm x 604,2 mm x 227,8 mm	801,8 mm x 604,2 mm x 227,3 mm	919,6 mm x 682,3 mm x 289,0 mm	919,6 mm x 682,3 mm x 293,8 mm
	ilma aluseta	801,8 mm x 544,1 mm x 79,0 mm	801,8 mm x 544,1 mm x 79,0 mm	919,6 mm x 610,3 mm x 89,0 mm	919,6 mm x 610,3 mm x 89,0 mm
Kaal	koos alusega	13,4 kg	13,4 kg	18,8 kg	18,8 kg
	ilma aluseta	11,9 kg	11,9 kg	16,2 kg	16,2 kg
Televisioonisüsteem		AC 100-240 V~ 50 / 60 Hz	AC 100-240 V~ 50 / 60 Hz	AC 100-240 V~ 50 / 60 Hz	AC 100-240 V~ 50 / 60 Hz
Voolutarbimine		150 W	150 W	180 W	180 W
MUDELID		42LF25**			
		42LF2500-ZA		42LF2510-ZB	
Mõõtmed (laius x kõrgus x sügavus)	koos alusega	1032,8 mm x 742,3 mm x 289,0 mm		1032,8 mm x 742,3 mm x 293,8 mm	
	ilma aluseta	1032,8 mm x 670,1 mm x 92,0 mm		1032,8 mm x 670,1 mm x 92,0 mm	
Kaal	koos alusega	23,6 kg		23,6 kg	
	ilma aluseta	21,0 kg		21,0 kg	
Televisioonisüsteem		AC 100-240 V~ 50 / 60 Hz		AC 100-240 V~ 50 / 60 Hz	
Voolutarbimine		210 W		210 W	
CI-mooduli suurus (laius x kõrgus x sügavus)		100,0 mm x 55,0 mm x 5,0 mm			
Keskkonnatingimused	Töötemperatuur	0 °C kuni 40 °C			
	Tööniiskus	Alla 80 %			
	Temperatuur hoidmise	-20 °C kuni 60 °C			
	Niiskus hoidmisel	Alla 85 %			

- Üalloodud tehnilisi andmeid võib kvaliteedi parandamiseks eelnevalt hoiatamata muuta.

MUDELID		32LG2***	37LG2***	42LG2***	
		32LG2100-ZA 32LG2200-ZA	37LG2100-ZA	42LG2100-ZA	
Mõõtmed (laius x kõrgus x sügavus)	koos alusega	801,8 mm x 604,2 mm x 227,3 mm	919,6 mm x 682,3 mm x 293,8 mm	1032,8 mm x 742,3 mm x 293,8 mm	
	ilma aluseta	801,8 mm x 544,1 mm x 79,0 mm	919,6 mm x 610,3 mm x 89,0 mm	1032,8 mm x 670,1 mm x 92,0 mm	
Kaal	koos alusega	13,4 kg	18,8 kg	23,6 kg	
	ilma aluseta	11,9 kg	16,2 kg	21,0 kg	
Televisioonisüsteem		AC 100-240 V~ 50 / 60 Hz	AC 100-240 V~ 50 / 60 Hz	AC 100-240 V~ 50 / 60 Hz	
Voolutarbimine		150 W	180 W	210 W	
MUDELID		19LD3**		22LD3**	
		19LD320-ZA / 19LD321-ZB / 19LD320N-ZA / 19LD321N-ZB		22LD320-ZA / 22LD321-ZB / 22LD320N-ZA / 22LD321N-ZB	
Mõõtmed (laius x kõrgus x sügavus)	koos alusega	462,4 mm x 353,0 mm x 171,0 mm		533,4 mm x 397,0 mm x 171,0 mm	
	ilma aluseta	462,4 mm x 308,0 mm x 65,0 mm		533,4 mm x 351,7 mm x 65,0 mm	
Kaal	koos alusega	3,8 kg		4,8 kg	
	ilma aluseta	3,6 kg		4,6 kg	
Televisioonisüsteem		AC 100-240 V~ 50 / 60 Hz		AC 100-240 V~ 50 / 60 Hz	
Voolutarbimine		30 W		50 W	
MUDELID		26LD3**		32LD3**	
		26LD320-ZA 26LD320N-ZA	26LD321-ZB 26LD321N-ZB	32LD320-ZA 32LD320N-ZA	32LD321-ZB 32LD321N-ZB
Mõõtmed (laius x kõrgus x sügavus)	koos alusega	667,0 mm x 504,0 mm x 224,0 mm	667,0 mm x 507,0 mm x 211,0 mm	805,0 mm x 583,0 mm x 224,0 mm	805,0 mm x 586,0 mm x 211,0 mm
	ilma aluseta	667,0 mm x 446,2 mm x 80,0 mm	667,0 mm x 446,2 mm x 80,0 mm	805,0 mm x 528,0 mm x 79,9 mm	805,0 mm x 528,0 mm x 79,9 mm
Kaal	koos alusega	8,9 kg	8,9 kg	11,5 kg	11,5 kg
	ilma aluseta	7,8 kg	7,8 kg	10,3 kg	10,3 kg
Televisioonisüsteem		AC 100-240 V~ 50 / 60 Hz	AC 100-240 V~ 50 / 60 Hz	AC 100-240 V~ 50 / 60 Hz	AC 100-240 V~ 50 / 60 Hz
Voolutarbimine		100 W	100 W	120 W	120 W
CI-mooduli suurus (laius x kõrgus x sügavus)		100,0 mm x 55,0 mm x 5,0 mm			
Keskkonatingimused	Töötemperatuur	0 °C kuni 40 °C			
	Tööniiskus	Alla 80 %			
	Temperatuur hoidmise Niiskus hoidmisel	-20 °C kuni 60 °C Alla 85 %			

■ Ülaltoodud tehnilisi andmeid võib kvaliteedi parandamiseks eelnevalt hoiatamata muuta.

MUDELID		50PS70**	60PS70**
		50PS7000-ZA	60PS7000-ZA
Mõõtmed (laius x kõrgus x sügavus)	koos alusega	1228,8 mm x 835,8 mm x 309 mm	1465,4 mm x 986,4 mm x 371 mm
	ilma aluseta	1228,8 mm x 784,5 mm x 78,9 mm	1465,4 mm x 932,2 mm x 82,1 mm
Kaal	koos alusega	38,1 kg	53,3 kg
	ilma aluseta	34,1 kg	46,3 kg
Televisioonisüsteem Voolutarbimine		AC 100-240 V~ 50 / 60 Hz 490 W	AC 100-240 V~ 50 / 60 Hz 580 W
MUDELID		50PS80**	60PS80**
		50PS8000-ZA	60PS8000-ZA
Mõõtmed (laius x kõrgus x sügavus)	koos alusega	1228,8 mm x 835,8 mm x 309 mm	1465,4 mm x 986,4 mm x 371 mm
	ilma aluseta	1228,8 mm x 795,1 mm x 78,9 mm	1465,4 mm x 926,7 mm x 82,1 mm
Kaal	koos alusega	38,3 kg	53,6 kg
	ilma aluseta	34,3 kg	46,6 kg
Televisioonisüsteem Voolutarbimine		AC 100-240 V~ 50 / 60 Hz 490 W	AC 100-240 V~ 50 / 60 Hz 580 W
CI-mooduli suurus (laius x kõrgus x sügavus)		100,0 mm x 55,0 mm x 5,0 mm	
Keskonnatingimused	Töötemperatuur	0 °C kuni 40 °C	
	Tööniiskus	Alla 80 %	
	Temperatuur hoidmise Niiskus hoidmisel	-20 °C kuni 60 °C Alla 85 %	
Toetatud filmifailid		vt lk 104	

- Üaltoodud tehnilisi andmeid võib kvaliteedi parandamiseks eelnevalt hoiatamata muuta.

MUDELID		42PQ35**	50PQ35**
		42PQ3500-ZB	50PQ3500-ZB
Mõõtmed (laius x kõrgus x sügavus)	koos alusega	1031,2 mm x 720,9 mm x 308,0 mm	1216,7 mm x 818,1 mm x 353,0 mm
	ilma aluseta	1031,2 mm x 656,7 mm x 80,8mm	1216,7 mm x 759,0 mm x 83,0 mm
Kaal	koos alusega	24,3 kg	33,7 kg
	ilma aluseta	22,2 kg	31,2 kg
Televisioonisüsteem Voolutarbimine		AC 100-240 V~ 50 / 60 Hz 320 W	AC 100-240 V~ 50 / 60 Hz 430 W
CI-mooduli suurus (laius x kõrgus x sügavus)		100,0 mm x 55,0 mm x 5,0 mm	
Keskkonnatingimused	Töötemperatuur	0 °C kuni 40 °C	
	Tööniiskus	Alla 80 %	
	Temperatuur hoidmise	-20 °C kuni 60 °C	
	Niiskus hoidmisel	Alla 85 %	
Toetatud filmifailid		vt lk 104	

- Ülaltoodud tehnilisi andmeid võib kvaliteedi parandamiseks eelnevalt hoiatamata muuta.

MUDELID		42PQ65**	50PS65**
		42PQ6500-ZA	50PS6500-ZA
Mõõtmed (laius x kõrgus x sügavus)	koos alusega	1040,8 mm x 725,8 mm x 308 mm	1228,8 mm x 824,6 mm x 353,0 mm
	ilma aluseta	1040,8 mm x 669,2 mm x 76,8 mm	1228,8 mm x 772,0 mm x 78,9 mm
Kaal	koos alusega	25,3 kg	36,3 kg
	ilma aluseta	23,3 kg	33,8 kg
Televisioonisüsteem Voolutarbimine		AC 100-240 V~ 50 / 60 Hz 320 W	AC 100-240 V~ 50 / 60 Hz 490 W
CI-mooduli suurus (laius x kõrgus x sügavus)		100,0 mm x 55,0 mm x 5,0 mm	
Keskonnatingimused	Töötemperatuur	0 °C kuni 40 °C	
	Tööniiskus	Alla 80 %	
	Temperatuur hoidmise	-20 °C kuni 60 °C	
	Niiskus hoidmisel	Alla 85 %	
Toetatud filmifailid		vt lk 104	

- Ülaltoodud tehnilisi andmeid võib kvaliteedi parandamiseks eelnevalt hoiatamata muuta.

	Digitaalteler	Analoogteler
Televisioonisüsteem	DVB-T DVB-C (ainult Rootsis, Soomes)	PAL/SECAM B/G/D/K, PAL I/II, SECAM L/L'
Programmid	VHF, UHF	VHF: E2 kuni E12, UHF: E21 kuni E69, CATV: S1 kuni S20, HYPER: S21 kuni S47
Välisantenni näivtakistus	75 Ω	75 Ω

INFRAPUNAKOODID

*Seda funktsiooni kõigil mudelitel ei ole.

Kood (kuueteistkümnend-)	Funktsioon	Märkus
95	Energy Saving(ENERGIA SÄÄSTMINE)	Kaugjuhtimispuldi nupp
08	POWER	Kaugjuhtimispuldi nupp (toide sisse/välja)
0B	INPUT	Kaugjuhtimispuldi nupp
79	RATIO	Kaugjuhtimispuldi nupp
F0	TV/RAD	Kaugjuhtimispuldi nupp
45	Q.MENU	Kaugjuhtimispuldi nupp
43	MENU	Kaugjuhtimispuldi nupp
AB	GUIDE	Kaugjuhtimispuldi nupp
40	üles (^)	Kaugjuhtimispuldi nupp
41	alla (v)	Kaugjuhtimispuldi nupp
07	vasakule (<)	Kaugjuhtimispuldi nupp
06	paremale (>)	Kaugjuhtimispuldi nupp
44	OK(●)	Kaugjuhtimispuldi nupp
28	RETURN/EXIT	Kaugjuhtimispuldi nupp
AA	INFO ⓘ	Kaugjuhtimispuldi nupp
30	AV MODE	Kaugjuhtimispuldi nupp
02	↖+	Kaugjuhtimispuldi nupp
03	↖-	Kaugjuhtimispuldi nupp
1E	FAV (MARK)	Kaugjuhtimispuldi nupp
09	MUTE	Kaugjuhtimispuldi nupp
00	P ^	Kaugjuhtimispuldi nupp
01	P v	Kaugjuhtimispuldi nupp
10~19	Number Key 0~9	Kaugjuhtimispuldi nupp
53	LIST	Kaugjuhtimispuldi nupp
1A	Q.VIEW	Kaugjuhtimispuldi nupp
72	PUNANE Key	Kaugjuhtimispuldi nupp
71	ROHELINE Key	Kaugjuhtimispuldi nupp
63	KOLLANE Key	Kaugjuhtimispuldi nupp
61	SININE Key	Kaugjuhtimispuldi nupp
20	TEXT	Kaugjuhtimispuldi nupp
21	T.OPT(T.Option)	Kaugjuhtimispuldi nupp
39	SUBTITLE	Kaugjuhtimispuldi nupp
7E	SIMPLINK	Kaugjuhtimispuldi nupp
65	FREEZE	Kaugjuhtimispuldi nupp
B1	■	Kaugjuhtimispuldi nupp
B0	▶	Kaugjuhtimispuldi nupp
BA		Kaugjuhtimispuldi nupp
8F	◀◀	Kaugjuhtimispuldi nupp
8E	▶▶	Kaugjuhtimispuldi nupp

VÄLISJUHTSEADME HÄÄLESTAMINE

Pistikupesa RS-232C häälestus

Ühendage sisendpessa RS-232C välisjuhtseadmega (nagu näiteks arvuti või AV-juhtsüsteem) ja juhtige teleri funktsioone väliselt. Ühendage juhtseadme järjestikport teleri tagapaneelil oleva pistikupesaga RS-232C. RS-232C ühenduskaableid teleriga kaasas ei ole.

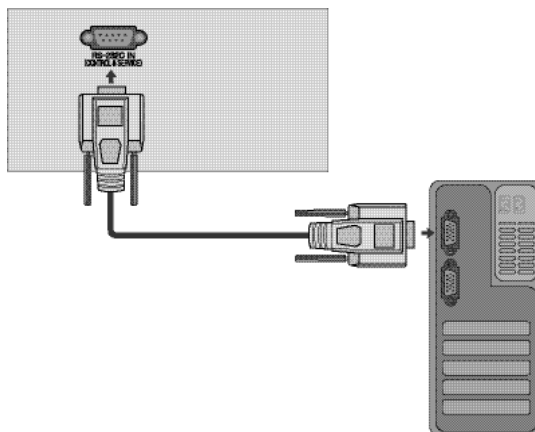

Pistmiku tüüp: D-Sub 9 viiguga sõrm

Nr	Viigu nimi
1	Ühenduseta
2	RXD (Andmete vastuvõtt)
3	TXD (Andmete edastus)
4	DTR (DTE-pool valmis)
5	GND (Maandus)
6	DSR (DCE-pool valmis)
7	RTS (Saatmiseks valmis)
8	CTS (Saatmiseks lähtestatud)
9	Ühenduseta

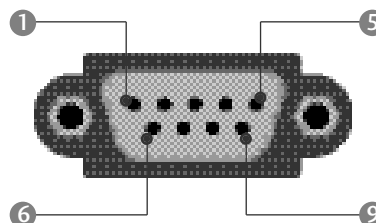

Pistikupesa RS-232C konfiguratsioonid

7-juhtmeline konfiguratsioon (standardne RS-232C-kaabel)

	PC	TV	
RXD	2	3	TXD
TXD	3	2	RXD
GND	5	5	GND
DTR	4	6	DSR
DSR	6	4	DTR
RTS	7	8	CTS
CTS	8	7	RTS

D-Sub 9 D-Sub 9

3-juhtmeline konfiguratsioon (mittestandardne)

	PC	TV	
RXD	2	3	TXD
TXD	3	2	RXD
GND	5	5	GND
DTR	4	6	DTR
DSR	6	4	DSR
RTS	7	7	RTS
CTS	8	8	CTS

D-Sub 9 D-Sub 9

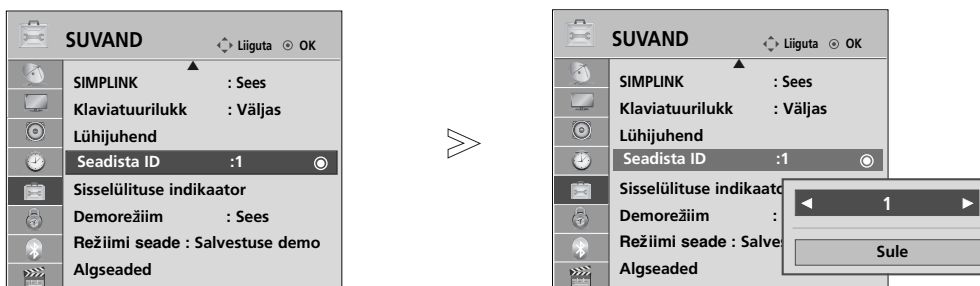

Sea ID

- Kasutage seda funktsiooni teleri ID-numbri määramiseks.
- Vt jaotist "Reaalandmete teisendamine 1". ► Vt lk 175



1   Valige SUVAND.

2    Valige Seadista ID.

3   Seadista Set ID(Seadista ID)et valida soovitud TV ID-number .
SET ID(Seadista ID) seadistuse vahemik on 1 kuni 99.

- Eelmisele menüütasandile naasmiseks vajutage **RETURN (TAGASI)** nuppu.

Sideparameetrid

- Boodikiirus: 9600 boodi (UART)
- Andmepikkus: 8 bitti
- Paarsus: puudub
- Stopp-bitt: 1. bitt
- Sidekood: ASCII-kood
- Kasutage rist(pöörd-)kaablit.

Käskude loend

	KÄSK 1	KÄSK 2	ANDMED (kuueteistkümnend-)
01. Toide	k	a	00 kuni 01
02. Kuvasuhe	k	c	vt lk 173
03. Ekraanisummutus	k	d	00 kuni 01
04. Helitugevuse vaigistamine	k	e	00 kuni 01
05. Helitugevuse reguleerimine	k	f	00 kuni 64
06. Kontrast	k	g	00 kuni 64
07. Heledus	k	h	00 kuni 64
08. Värv	k	i	00 kuni 64
09. Varjund	k	j	00 kuni 64
10. ravus	k	k	00 kuni 64
11. OSD-režiimi valik	k	l	00 kuni 01
12. Kaugjuhtimise lukustusrežiim	k	m	00 kuni 01
13. Kõrged toonid	k	r	00 kuni 64
14. Bass	k	s	00 kuni 64
15. Helitasakaal	k	t	00 kuni 64
16. Värvitemperatuur	k	u	00 kuni 02
17. ISM-meetod	j	p	vt lk 175
18. Energiasääst	j	q	00 kuni 04
19. Automaatne konfiguratsioon	j	u	01
20. Häälestuskäsk	m	a	vt lk 175
21. Lisa kanal/jäta vahele	m	b	00 kuni 01
22. Nupp	m	c	nupu kood
23. Juhi tagavalgust	m	g	00 kuni 64
24. Põhipildi sisendi valik(Main)	x	b	vt lk 176

- * Sätetestades 17 kuni 24, ei kuvata menüüd ekraanile.
- * Märkus: USB-toimingute, nagu DviX või EMF, jooksul ei täideta ühtegi käsku, välja arvatud Power (ka) (Toide) ja Key (mc) (Klahv), ning neid käsitletakse kui mittekasutatavaid.

Edastus- ja vastuvõtuprotokoll

Edastus

[Command1][Command2][][Seadista ID][][Data][Cr]

- * [Command 1] : esimene käsk teleri juhtimiseks (j, k, m or x).
- * [Command 2] : teine käsk teleri juhtimiseks.
- * [Sea ID] : Saate häälestada Seadista ID teleri soovitud ID-numbri valimiseks menüüs setup(Häälestus). Häälestusvahemik 1 kuni 99. Kui valite Seadista ID väärtuseks 0, juhitakse iga ühendatud telerit. Seadista ID väärtus esitatakse menüüs kümnendarvuna (1 kuni 99) ning edastus-vastuvõtuprotokollis kuueteistkümnendarvuna (0x0 kuni 0x63).
- * [ANDMED] : käsuandmete edastamiseks Käsu oleku lugemiseks edastatakse FF-andmed.
- * [Cr] : tagasijooks ASCII kood '0x0D'
- * [] : ASCII-kood 'tühi (0x20)'

OK, jaatav vastus

[Command2][][Seadista ID][][OK][Data][x]

- * Normaalse andmete vastuvõtu korral edastab teler selle vormingu alusel ACK-märgi (jaatusmärgi). Sel juhul näitab see andmete praegust olekut, kui andmed on lugemisrežiimis. Kui andmed on kirjutusrežiimis, tagastab see personaalarvuti andmed.

Vea kviteering

[Command2][][Seadista ID][][NG][Data][x]

- * Ebanormaalse andmete vastuvõtu korral mittetöötava funktsiooni või sidevea tõttu edastab teler selle vormingu alusel ACK-märgi (jaatusmärgi).

Andmed 00: lubamatu kood

01. Toide (käsklus : k a)

- ▶ Teleri toite sisse-väljalülitamine.

Edastus

[k][a][][Seadista ID][][Data][Cr]

Andmed 00 : toide välja 01 : toide sisse

Kviteering

[a][][Seadista ID][][OK/NG][Data][x]

- ▶ Toite oleku sees-väljas näitamiseks.

Edastus

[k][a][][Seadista ID][][FF][Cr]

Kviteering

[a][][Seadista ID][][OK/NG][Data][x]

* Samamoodi, kui mõni teine funktsioon edastab FF-andmeid selle vormingu alusel, esitab kviteeringuandmete tagasiside vastava funktsiooni olekut.

* Teated, nagu OK Ack. (Jaatusmärk OK), Error Ack. (Jaatusmärgi tõrge) ja muud säärased võivad ilmuda teleri ekraanile, kui toide on sees.

02. Kuvasuhe (käsklus : k c) (Põhipildi suurus)

- ▶ Ekraanivormingu häälestamiseks (põhipildi vorming).
Te saate muuta ekraaniformaati kasutades Aspect Ratio't (kuvasuhet) Q menüüs või pildimenüüs.

Edastus

[k][c][][Seadista ID][][Data][Cr]

Andmed 01 : normaalekraan (4:3) 07 : 14:9
02 : laiekraan (16:9) 09 : Täisekraan
04 : Suum 0B : Skännimine
06 : Originaal 10 kuni 1F : Kino suum 1 kuni 16

Kviteering

[c][][Seadista ID][][OK/NG][Data][x]

* RGB-PC- või komponentsisendi kasutamisel valige kuvasuhe 16:9 või 4:3.

* Režiimis DTV/HDMI (1080i 50 Hz / 60 Hz, 720p 50Hz/60Hz, 1080p 24 Hz / 30 Hz / 50 Hz / 60 Hz), Komponent(720p, 1080i, 1080p 50 Hz / 60 Hz) on saadaval ainult skaneerimine.

* **Täisekraan:** Täislaius toetatakse ainult režiimide ATV, AV1,2,3 puhul.

03. Ekraanisummutus (käsklus : k d)

- ▶ Ekraanisummutuse sisse-väljalülitamiseks.

Edastus

[k][d][][Seadista ID][][Data][Cr]

Andmed 00 : Ekraanisummutus väljas (pilt sees).
Video mute off (video vaigistus väljas)
01 : Ekraanisummutus sees (pilt väljas).
10 : Video mute on (video vaigistus sees)

Kviteering

[d][][Seadista ID][][OK/NG][Data][x]

* Kui video vaigistus on sees, kuvatakse ekraanikuva (OSD). Kuid kui ekraani vaigistus on sees, siis ekraanikuva (OSD) ei kuvata.

04. Helitugevuse vaigistamine (käsklus : k e)

- ▶ Helitugevuse vaigistuse sisse-väljalülitamiseks.
Vaigistust saate häälestada ka kaugjuhtimispuldi nupu MUTE (VAIGISTA) abil.

Edastus

[k][e][][Seadista ID][][Data][Cr]

Andmed 00 : Helitugevuse vaigistus väljas (helitugevus sees).
01 : Helitugevuse vaigistus sees (helitugevus väljas).

Kviteering

[e][][Seadista ID][][OK/NG][Data][x]

05. Helitugevuse reguleerimine (käsklus : k f)

- ▶ Helitugevuse reguleerimiseks.
Helitugevust saate reguleerida ka kaugjuhtimispuldi helitugevusnuppude abil.

Edastus

[k][f][][Seadista ID][][Data][Cr]

Andmed Min : 00 kuni Max : 64

* Vt jaotist "Reaalandmete teisendamine 1". Vt lk 175.

Kviteering

[f][][Seadista ID][][OK/NG][Data][x]

06. Kontrast (käsklus : k g)

- ▶ Ekraani kontrasti reguleerimiseks.
Kontrasti saate reguleerida ka menüüs PILT.

Edastus

[k][g][][Seadista ID][][Data][Cr]

Andmed Min : 00 kuni Max : 64

* Vt jaotist "Reaalandmete teisendamine 1". Vt lk 175.

Kviteering

[g][][Seadista ID][][OK/NG][Data][x]

07. Heledus (käsklus : k h)

- ▶ Ekraani heleduse reguleerimiseks.
Heledust saate reguleerida ka menüüs PILT.

Edastus

[k][h][][Seadista ID][][Data][Cr]

Andmed Min : 00 kuni Max : 64

* Vt jaotist "Reaalandmete teisendamine 1". Vt lk 175.

Kviteering

[h][][Seadista ID][][OK/NG][Data][x]

08. Värv (käsklus : k i)

- ▶ Ekraani värvide reguleerimiseks.

Edastus

[k][i][][Seadista ID][][Data][Cr]

Andmed Min : 00 kuni Max : 64

* Vt jaotist "Reaalandmete teisendamine 1". Vt lk 175.

Kviteering

[i][][Seadista ID][][OK/NG][Data][x]

09. Varjund (käsklus : k j)

- ▶ Ekraani varjundi reguleerimiseks.
Varjundit saate reguleerida ka menüüs PILT.

Edastus

[k][j][][Seadista ID][][Data][Cr]

Andmed punane : 00 kuni roheline : 64
* Vt jaotist "Reaalandmete teisendamine 1". Vt lk 175.

Kviteering

[j][][Seadista ID][][OK/NG][Data][x]

10. Teravus (käsklus : k k)

- ▶ Ekraani teravuse reguleerimiseks.
Värve saate reguleerida ka menüüs PILT.

Edastus

[k][k][][Seadista ID][][Data][Cr]

Andmed Min : 00 kuni Max : 64
* Vt jaotist "Reaalandmete teisendamine 1". Vt lk 175.

Kviteering

[k][][Seadista ID][][OK/NG][Data][x]

11. OSD-režiimi valik (käsklus : k l)

- ▶ Ekraanikuva (OSD) sisse-väljalülitamiseks kaugjuhtimise korral.

Edastus

[k][l][][Seadista ID][][Data][Cr]

Andmed 00: OSD väljas 01: OSD sees

Kviteering

[l][][Seadista ID][][OK/NG][Data][x]

12. Kaugjuhtimispuhli lukustusrežiim ((käsklus : k m)

- ▶ Kaugjuhtimispuhli ja teleri esipaneeli juhtseadiste lukustamiseks.

Edastus

[k][m][][Seadista ID][][Data][Cr]

Andmed 00: lukk väljas 01: lukk sees

Kviteering

[m][][Seadista ID][][OK/NG][Data][x]

* Kui te kaugjuhtimispuhli ega esipaneeli juhtseadiseid ei vaja, kasutage seda režiimi. Toite sisse-väljalülitamisel kaugjuhtimispuhli lukustus vabastatakse.

* Nupp Local Power Key (Kohalik toiteklahv) töötab korralikult.

13. Kõrged toonid (käsklus: k r)

- ▶ **Kõrged toonid** reguleerimiseks.
Kõrged toonid saate reguleerida ka menüüs AUDIO.

Edastus

[k][r][][Seadista ID][][Data][Cr]

Andmed Min : 00 kuni Max : 64
* Vt jaotist "Reaalandmete teisendamine 1". Vt lk 175.

Kviteering

[r][][Seadista ID][][OK/NG][Data][x]

14. Bass (käsklus: k s)

- ▶ Bassi reguleerimiseks.
Bassi saate reguleerida ka menüüs AUDIO.

Edastus

[k][s][][Seadista ID][][Data][Cr]

Andmed Min : 00 kuni Max : 64
* Vt jaotist "Reaalandmete teisendamine 1". Vt lk 175.

Kviteering

[s][][Seadista ID][][OK/NG][Data][x]

15. Helitasakaal (käsklus : k t)

- ▶ Helitasakaalu reguleerimiseks.
Helitasakaalu saate reguleerida ka menüüs AUDIO.

Edastus

[k][t][][Seadista ID][][Data][Cr]

Andmed Min : 00 kuni Max : 64
* Vt jaotist "Reaalandmete teisendamine 1". Vt lk 175.

Kviteering

[t][][Seadista ID][][OK/NG][Data][x]

16. Värvitemperatuur (käsklus : k u)

- ▶ Värvitemperatuuri reguleerimiseks. CSM-sätteid saate reguleerida ka menüüs PILT.

Edastus

[k][u][][Seadista ID][][Data][Cr]

Data 00: Keskmine 01: jahe 02: Soe

Kviteering

[u][][Seadista ID][][OK/NG][Data][x]

17. ISM-meetod (AINULT PLASMA TELERIL) (käsklus : j p)

- ▶ ISM-meetodi juhtimiseks. ISM-meetodit saate reguleerida ka menüüs SUVAND.

Edastus

[j][p][][Seadista ID][][Data][Cr]

Andmed 02: Süstik
04: Valge
08: Tavaline
20 : Värv

Kviteering

[p][][Seadista ID][][OK/NG][Data][x]

18. Energiasääst(käsklus: j q)

- ▶ Teleri energiakulu vähendamiseks. Energiasäästmist saate reguleerida ka menüüs SUVAND.

Edastus

[j][q][][Seadista ID][][Data][Cr]

Energiasäästufunktsioon				Tase				Kirjeldus	
7	6	5	4	3	2	1	0		
0	0	0	0	Madal vool	0	0	0	0	Väljas
0	0	0	0	Madal vool	0	0	0	1	Minimaalne
0	0	0	0	Madal vool	0	0	1	0	Keskmine
0	0	0	0	Madal vool	0	0	1	1	Maksimaalne
0	0	0	0	Madal vool	0	1	0	0	Automaatne
0	0	0	0	Madal vool	0	1	0	1	Ekraan väljas(ainult LCD telerite/LED LCD-teler)
0	0	0	1	Arukas andur	0	0	0	0	Madal(AINULT PLASMA TELERIL)
0	0	0	1	Arukas andur	0	0	0	1	Keskmine(AINULT PLASMA TELERIL)
0	0	0	1	Arukas andur	0	0	1	0	Kõrge(AINULT PLASMA TELERIL)

Kviteering

[q][][Seadista ID][][OK/NG][Data][x]

(Välja 19/22LU40** 19/22/26LU50**
32/37/42LF25** 32/37/42LG2**
32/37/42LG33** 19/22/26LG31**
19/22/26/32/37/42LH20**
19/22/26/32LD3**
32/37/42/47LH3*** 50/60PS70**
50/60PS80** 42/50PQ35**
42PQ65** 50PS65**)

19. Automaatkonfigureerimine (käsklus : j u)

- ▶ Pildi asendi ja väreluse automaatseks reguleerimiseks. Töötab ainult RGB (PC)-režiimis.

Edastus

[j][u][][Seadista ID][][Data][Cr]

Andmed 01: seada

Kviteering

[u][][Seadista ID][][OK/NG][Data][x]

20. Häälestuskäsk (käsklus : m a)

- ▶ Valige kanal järgnevale reaalarvule.

Edastus

[m][a][][Seadista ID][][Data0][][Data1][][Data2][Cr]

Andmed 00: kõrge kanali andmed
Andmed 01: madala kanali andmed
nt nr 47 -> 00 2F (2FH)
nr 394 -> 01 8A (18AH),
DTV nr 0 -> pole oluline
Andmed 02 0x00: ATV Põhi,
0x10: DTV Põhi
0x20 : raadio

Kanali andmete vahemik
Analoog – min: 00 kuni max: 63 (0 kuni 99)
Digitaal – min: 00 kuni max: 3E7 (0 kuni 999)
(v.a Roots, Soomes, Norras, Taanis ja Iirimaa)
Digitaal – min: 00 kuni max: 270F (0 kuni 9999)
(ainult Roots, Soomes, Norras, Taanis ja Iirimaa)

Kviteering

[a][][Seadista ID][][OK/NG][Data][x]

Andmed Min: 00 kuni Max: 7DH

21. Channel Add/Skip (Lisa kanal/jäta vahele) (käsklus : m b)

- ▶ Sätestab praeguse programmi vahelejätmise oleku.

Edastus

[m][b][][Seadista ID][][Data][Cr]

Data 00 : Jäta vahele 01 : Add

Kviteering

[b][][Seadista ID][][OK/NG][Data][x]

* Reaalandmete teisendamine 1

00 : Samm 0
⋮
A : Samm 10 (Seadista ID 10)
⋮
F : Samm 15 (Seadista ID 15)
10 : Samm 16 (Seadista ID 16)
⋮
64 : Samm 100
⋮
6E : Samm 110
⋮
73 : Samm 115
74 : Samm 116
⋮
C7 : Samm 199

FE : Samm 254
FF : Samm 255

* Reaalandmete teisendamine 2

00: -40
01: -39
02: -38

28 : 0

4E : +38
4F : +39
50 : +40

22. Nupp (käsklus : m c)

► Infrapuna-kaugjuhtimiskoodi saatmiseks.

Edastus

[m][c][][Seadista ID][][Data][Cr]

Andmed : nupu kood – vt lk 169.

Kviteering

[c][][Seadista ID][][OK/NG][Data][x]

23. Juhi tagavalgust (käsklus : m g)

(vaid LCD-teleritel/LED LCD-teler)

► Et juhtida tagavalgust.

Edastus

[m][g][][Seadista ID][][Data][Cr]

Andmed: andmete min: 00 kuni max: 64

Kviteering

[g][][Seadista ID][][OK/NG][Data][x]

24. Sisendi valik (käsklus : x b) (põhipildi sisend)

► Sisendallika valik teleri jaoks.

Edastus

[x][b][][Seadista ID][][Data][Cr]

Andmed: struktuur

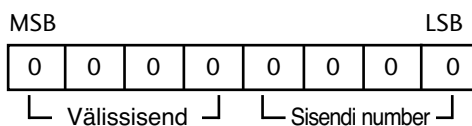

Välissisend				Andmed
0	0	0	0	DTV
0	0	0	1	Analoog-
0	0	1	0	AV
0	1	0	0	Komponent
0	1	1	0	RGB
1	0	0	1	HDMI

Sisendi number				Andmed
0	0	0	0	Input(SISEND)1
0	0	0	1	Input(SISEND)2
0	0	1	0	Input(SISEND)3
0	0	1	1	Input(SISEND)4

Kviteering

[b][][Seadista ID][][OK/NG][Data][x]

Märkus avatud lähtekoodiga tarkvara kohta

Järgmistele selles tootes kasutatavatele GPL-täitmisfailidele ja LGPL/MPL-teenekidele kehtib litsentsilepe GPL2.0/LGPL2.1/MPL1.1:

GPL-LITSENTSI TÄITMISFAILID:

- Linux kernel 2.6
- busybox
- lzo

LGPL-TEEGID:

- uClibc

MPL-TEEGID:

- Nanox

LG Electronics pakub teile lähtekoodi CD-ROM-il summa eest, mis katab sellisel viisil levitamise kulud, nagu kandja hind, tarne ja töötuskulud, pärast vastava palve saatmist e-postiga LG Electronicsile aadressile:

opensource@lge.com

Pakkumine kehtib kolm (3) aastat alates kuupäevast, mil LG Electronics toodet levitas.

Litsentside GPL, LGPL, MPL koopiad on saadaval aadressidel <http://www.gnu.org/licenses/old-licenses/gpl-2.0.html>, <http://www.gnu.org/licenses/old-licenses/lgpl-2.1.html> ja <http://www.mozilla.org/MPL/MPL-1.1.html>.

GPL- ja LGPL-litsentside tõlked leiata aadressidelt <http://www.gnu.org/licenses/old-licenses/gpl-2.0-translations.html>, <http://www.gnu.org/licenses/old-licenses/lgpl-2.1-translations.html>.

Tarkvara põhineb osaliselt Independent JPEG Groupi töö, autoriõigus © 1991–1998, Thomas G. Lane.

Tootes sisaldub:

- libpng-tee: autoriõigus © 2004 Glenn Randers-Pehrson
- Zlib andmetihendustee: autoriõigus © 1995–2002 Jean-loup Gailly ja Mark Adler.
- Tinyxml-tee: autoriõigus (c) 2000–2006 Lee Thomason



Kirjutage üles teleri mudeli number ja seerianumber.

Vaadake tagakattel olevat silti ja esitage sellel toodud teave teenindusvajaduse korral edasimüüjale.

Mudel: _____

Seerianumber: _____