



LG

Life's Good

MANUEL DE L'UTILISATEUR

Téléviseur plasma

Lire attentivement ce manuel avant de procéder à l'utilisation de votre ensemble. Conservez-le à portée de main pour pouvoir vous y reporter ultérieurement.

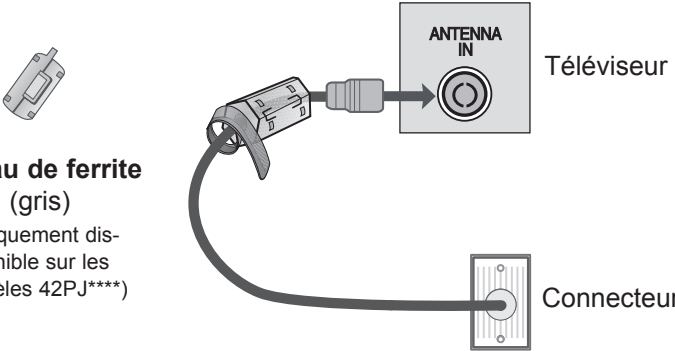

Noyau de ferrite (gris)
(uniquement disponible sur les modèles 42PJ****)

Le noyau de ferrite peut être utilisé pour réduire les parasites dus aux radiofréquences lors du raccordement du câble RF.

Plus le noyau de ferrite est proche de la prise ANTENNA IN, plus son action sera efficace.



Noyau de ferrite (Cinza)
(Cet accessoire n'est pas fourni avec tous les modèles.)

O núcleo de ferrite pode ser usado na redução das ondas eletromagnéticas no cabo áudio do PC. Enrole o cabo de áudio do PC no núcleo de ferrite duas vezes e, em seguida, ligue os cabos à TV como mostra a figura seguinte. Coloque núcleo de ferrite junto da tomada de ENTRADA ÁUDIO (RGB/DVI) no visor.

Coloque núcleo de ferrite junto da tomada de ENTRADA ÁUDIO (RGB/DVI) no visor.

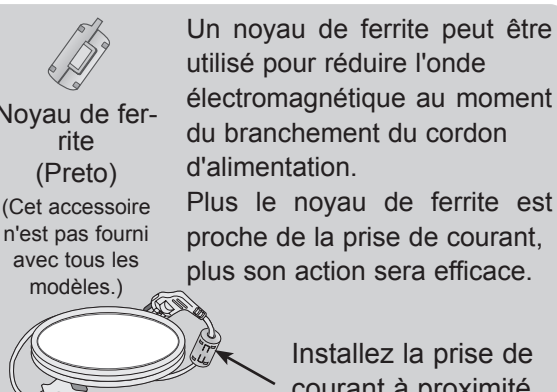

Noyau de ferrite (Preto)
(Cet accessoire n'est pas fourni avec tous les modèles.)

Un noyau de ferrite peut être utilisé pour réduire l'onde électromagnétique au moment du branchement du cordon d'alimentation. Plus le noyau de ferrite est proche de la prise de courant, plus son action sera efficace.

Installez la prise de courant à proximité.

HDMI HDMI, le logo HDMI et High-Definition Multimedia Interface sont des marques de commerce ou des marques déposées de HDMI Licensing LLC.

TABLE DES MATIÈRES

PRÉPARATION

MODÈLES DE TÉLÉVISEUR PLASMA : 42/50PJ2***, 42/50PJ3***, 42/50PJ5***, 42/50PJ6***, 50/60PK5***	A-1
--	-----

CONFIGURATION D'UN APPAREIL EXTERNE

RACCORDEMENT À UNE ANTENNE	1
Raccordement Avec un Câble Composantes	2
Raccordement Avec un Câble HDMI	3
Raccordement Avec un Câble HDMI-DVI	4
CONFIGURATION DE L'ENTRÉE USB	4
Raccordement Avec un Câble RCA	5
Connecting with a RF Cable	6
STÉRÉO EXTERNE	6
Raccordement Avec un Câble D-sub à 15	7
Broches	7
Résolution d'affichage Prise en Charge	8
Configuration de l' écran Pour le Mode PC	9

UTILISATION DU TÉLÉVISEUR/ CONTRÔLE DES CHAÎNES

MISE SOUS TENSION DU TÉLÉVISEUR	13
Initializing Setup	13
SÉLECTION DES CHAÎNES	13
RÉGLAGE DU VOLUME	13
MENU RAPIDE	14
SÉLECTION ET RÉGLAGE DES MENUS À L'ÉCRAN	15
MÉMORISATION DES CHAÎNES	16
RECHERCHE MANUELLE	17
EDITION DES CHAÎNES	19
TABLE DES PROGRAMMES	21
RÉGLAGE DES CHAÎNES FAVORITES	22
LISTE DES ENTRÉES	23
LIBELLÉ DES ENTRÉES	24
SIMPLINK	25
MODE AV	28
Réinitialisation (Retour aux réglages d'usine) ..	29

BLOCAGE TOUCHES	30
-----------------------	----

POUR UTILISER UN PÉRIPHÉRIQUE USB

Raccordement d'un Périphérique USB	31
LISTE DES PHOTOS	33
LISTE DE MUSIQUE	39
LISTE DES FILMS	42
CODE D'ENREGISTREMENT DIVX	48
DÉSACTIVATION	49

RÉGLAGES DE L'IMAGE

RÉGLAGE DE LA TAILLE DE L'IMAGE (FORMAT D'IMAGE)	50
Économie d'énergie	52
RÉGLAGES PRÉDÉFINIS DE L'IMAGE	53
Manual Picture Adjustment	54
TECHNOLOGIE D'OPTIMISATION DE L'IMAGE ..	55
CONTRÔLE AVANCÉ : NIVEAU DE NOIR	56
AVANCÉ : MODE DE FILM	57
RÉINITIALISATION DE L'IMAGE	58
MÉTHODE ISM (RÉDUCTION DE LA RÉMANENCE À L'ÉCRAN)	59
Mode Démo	60
RÉGLAGE DU MODE	61

RÉGLAGES DU SON ET DE LA LANGUE

NIVELAGE AUTOMATIQUE DU VOLUME (VOLUME AUTO.)	62
VOIX NETTE II	63
RÉGLAGES PRÉDÉFINIS DU SON : MODE SON	64
Sound Setting Adjustment -User Mode	65
Infinite sound	65
BALANCE	66
ACTIVATION ET DÉSACTIVATION DES HAUT-	

TABLE DES MATIÈRES

PARLEURS	67
REINITIALISATION DES PARAMETRES AUDIO ..	68
I/II	
Réception Stéréo/bilingue (en mode analogique uniquement)	69
Réception NICAM	70
Sélection de la Sortie Audio des Haut-Parleurs ..	70
SÉLECTION DU LANGUE DU MENU À L'ÉCRAN	71

RÉGLAGE DE L'HEURE

HORLOGE	72
ACTIVATION ET DÉSACTIVATION DU MINUTEUR	73
RÉGLAGE DE LA MINUTERIE DE VEILLE	74

TÉLÉTEXTE

POUR ACTIVER/	75
DÉSACTIVER LE TÉLÉTEXTE	75
TEXTE SIMPLE	75
TEXTE TOP	75
FASTEXT	76
FONCTIONS TÉLÉTEXTE SPÉCIALES	76

ANNEXE

DÉPANNAGE	77
ENTRETIEN	79
SPÉCIFICATIONS DE L'APPAREIL	80
IR Codes	83
INSTALLATION D'UN SYSTÈME DE COMMANDE EXTERNE	84

PRÉPARATION

MODÈLES DE TÉLÉVISEUR PLASMA : 42/50PJ2*, 42/50PJ3***, 42/50PJ5***, 42/50PJ6***, 50/60PK5*****

ACCESSOIRES

Assurez-vous que les accessoires suivants sont fournis avec votre téléviseur. S'il vous manque un ou plusieurs de ces accessoires, veuillez contacter le distributeur qui vous a vendu l'appareil.

■ L'image peut être différente de celle affichée sur votre téléviseur.

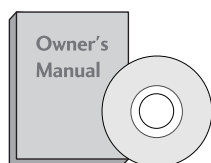

Mode d'emploi

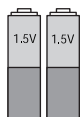

Piles
(AAA)

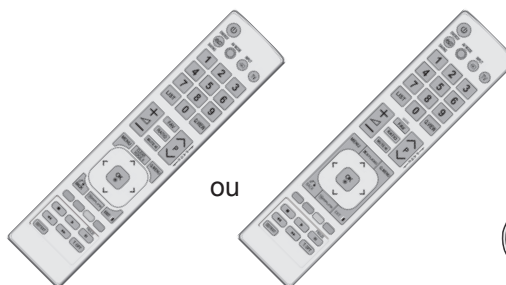

ou

Télécommande

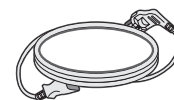

Cordon d'alimentation

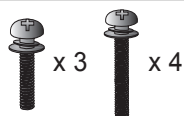

M5X14 M4X28

Boulons pour
l'assemblage du socle
(sauf 60PK5***)

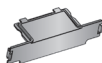

Couvercle



x 2

Support de câbles

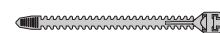

Collier de fixation
(modèles 42PJ****)

Cet accessoire n'est pas fourni avec tous les modèles.

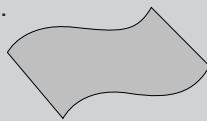

Chiffon doux

Nettoyez l'écran avec ce chiffon.

* Si la surface externe comporte des traces de doigts ou des taches, nettoyez-la avec un chiffon doux spécial.

Évitez de frotter lorsque vous tentez d'éliminer une tache. Vous risquez de rayer ou de décolorer la surface.

Suporte de Montagem Mural (Compra em separado)

PSW400B ou PSW400BG ou
DSW400B ou DSW400BG

PSW600B ou PSW600BG

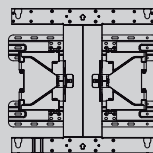

(sauf 60PK5***)

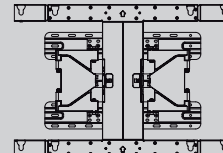

(modèles 60PK5***)

PRÉPARATION

COMMANDES DU PANNEAU AVANT

! REMARQUE

- ▶ L'énergie consommée pendant l'utilisation peut être sensiblement réduite si le niveau de la brillance de l'image est diminué, et ceci réduira le coût de fonctionnement global.

⚠ ATTENTION

- ▶ Ne pas monter sur le socle en verre ou l'exposer à un impact. Il peut se briser, d'où un risque de blessure à cause des fragments de verre, ou le téléviseur risque de tomber.
- ▶ Ne pas traîner le téléviseur sur le sol. Il existe un risque de dommage pour le sol ou le produit.

42/50PJ2***

- L'image peut être différente de celle affichée sur votre téléviseur.

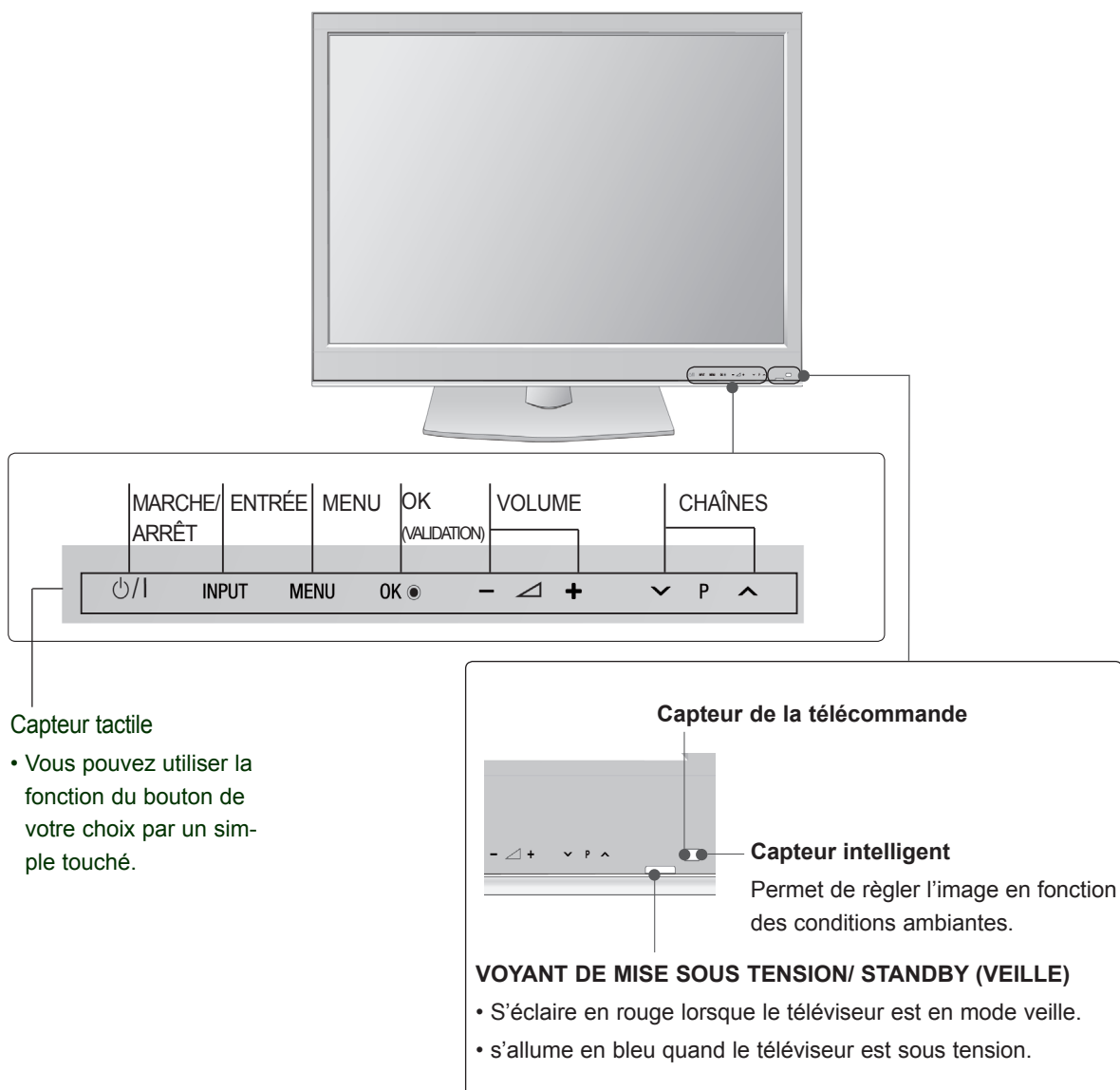

42/50PJ3***

- L'image peut être différente de celle affichée sur votre téléviseur.

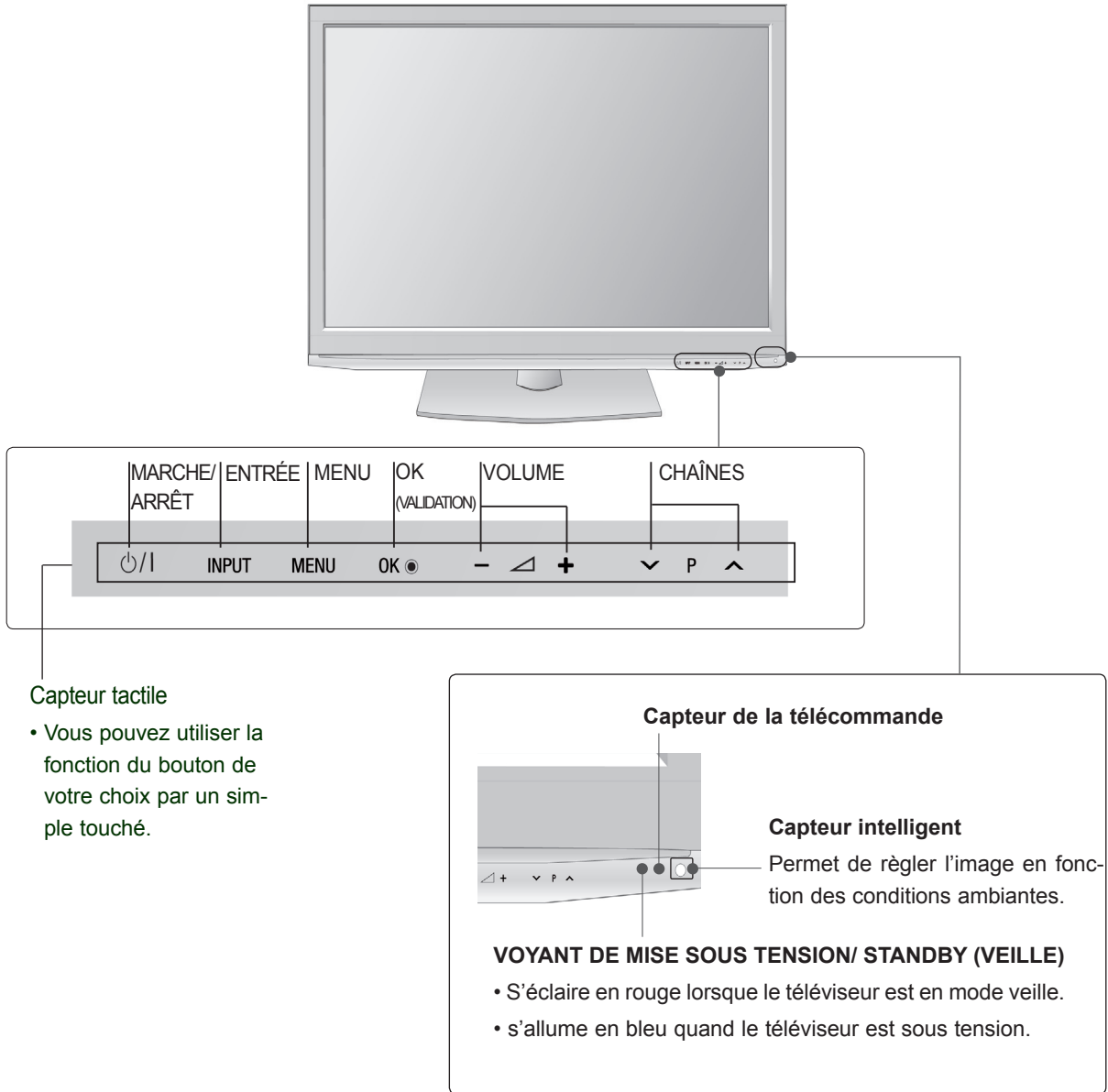

PRÉPARATION

- L'image peut être différente de celle affichée sur votre téléviseur.

42/50PJ5***

50/60PK5***



ENCEINTE

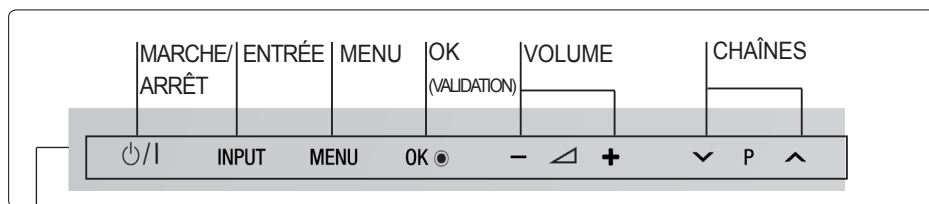

Capteur tactile

- Vous pouvez utiliser la fonction du bouton de votre choix par un simple touché.

Capteur de la télécommande

Capteur intelligent
Permet de régler l'image en fonction des conditions ambiantes.

VOYANT DE MISE SOUS TENSION/ STANDBY (VEILLE)

- S'éclaire en rouge lorsque le téléviseur est en mode veille.
- s'allume en bleu quand le téléviseur est sous tension.

42/50PJ6***

- L'image peut être différente de celle affichée sur votre téléviseur.

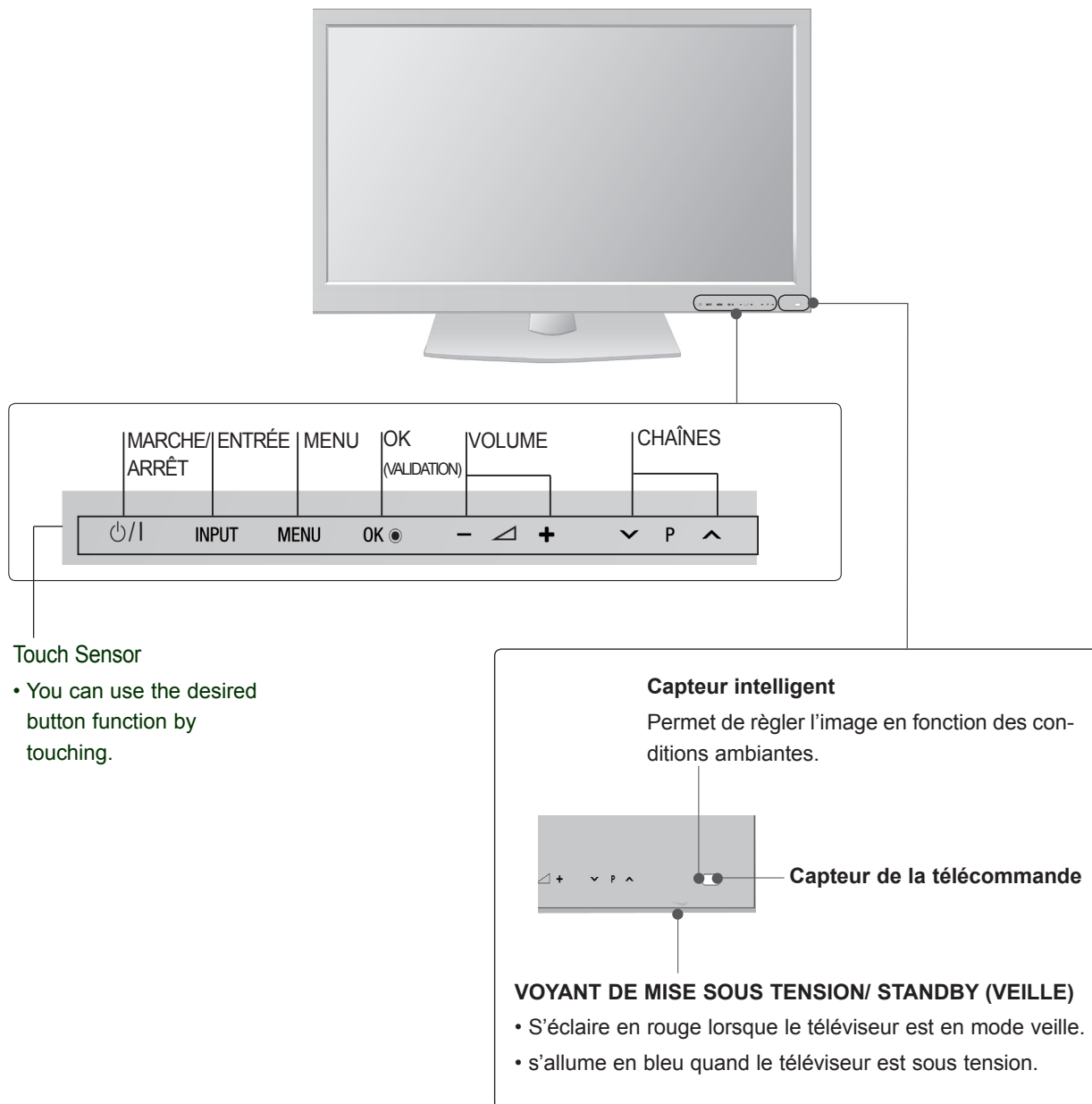

Touch Sensor

- You can use the desired button function by touching.

Capteur intelligent

Permet de régler l'image en fonction des conditions ambiantes.

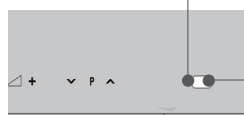

Capteur de la télécommande

VOYANT DE MISE SOUS TENSION/ STANDBY (VEILLE)

- S'éclaire en rouge lorsque le téléviseur est en mode veille.
- s'allume en bleu quand le téléviseur est sous tension.

PRÉPARATION

INFORMATIONS SUR LE PANNEAU ARRIÈRE

■ L'image peut être différente de celle affichée sur votre téléviseur.

42/50PJ3***, 42/50PJ5***, 42/50PJ6***, 50/60PK5***

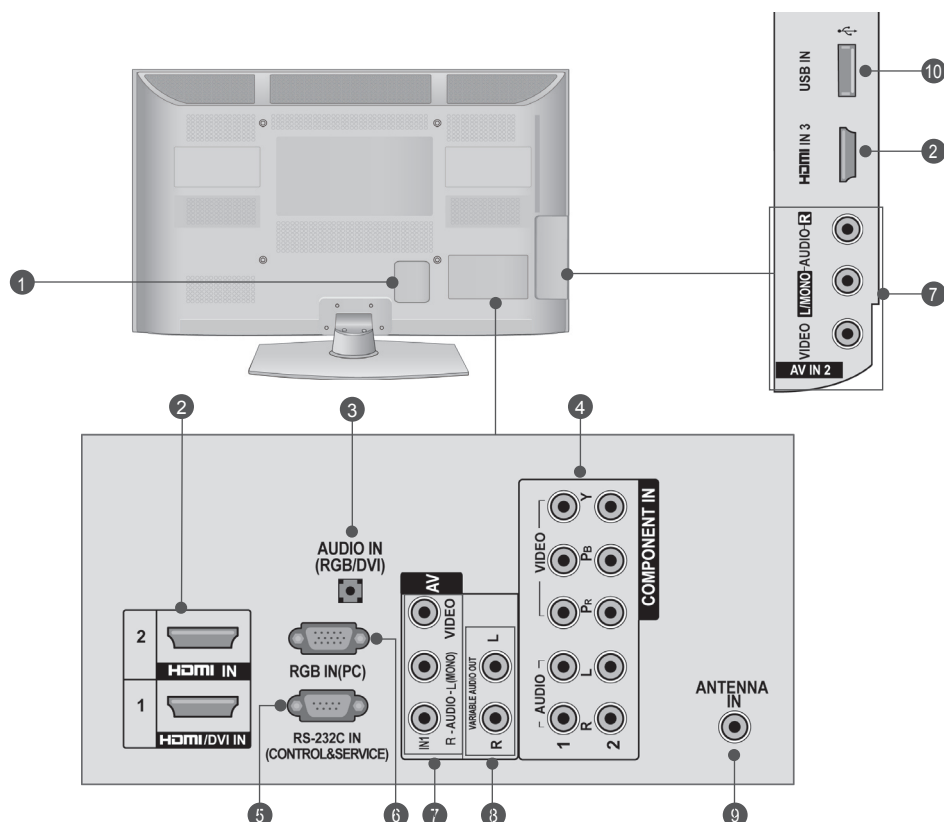

1 Prise du cordon d'alimentation

Ce téléviseur fonctionne sur courant alternatif (CA).

La tension est indiquée sur la page des Spécifications. N'essayez jamais d'utiliser ce téléviseur sur courant continu (CC).

2 Entrée HDMI

Raccordez un signal HDMI à l'entrée HDMI IN. Vous pouvez également raccorder un signal DVI (VIDÉO) au port HDMI/DVI à l'aide d'un câble DVI-HDMI.

3 Entrée audio RVB/DVI

Raccordez-lui la sortie son d'un ordinateur.

4 Entrée composantes

Raccordez un appareil audiovisuel en composantes à ces prises.

5 Port d'entrée RS-232C (CONTRÔLE ET MAINTENANCE UNIQUEMENT)

Raccordez cette entrée au port RS-232C d'un ordinateur. Ce port est utilisé pour les modes service ou hôtel.

6 Entrée RVB

Raccordez la sortie d'un ordinateur.

7 Périel euroconnecteur (AV IN 1/2)

Raccordez l'entrée ou la sortie de la prise Périel d'un périphérique externe à ces prises.

8 Sortie Variable Audio

Raccordez un amplificateur externe ou un caisson de graves à votre système son surround.

9 Entrée antenne

Connectez des signaux numériques en liaison radio à cette prise.

10 Port USB

Raccordez le périphérique de stockage USB à cette prise.

INFORMATIONS SUR LE PANNEAU ARRIÈRE

- L'image peut être différente de celle affichée sur votre téléviseur.

42/50PJ2***

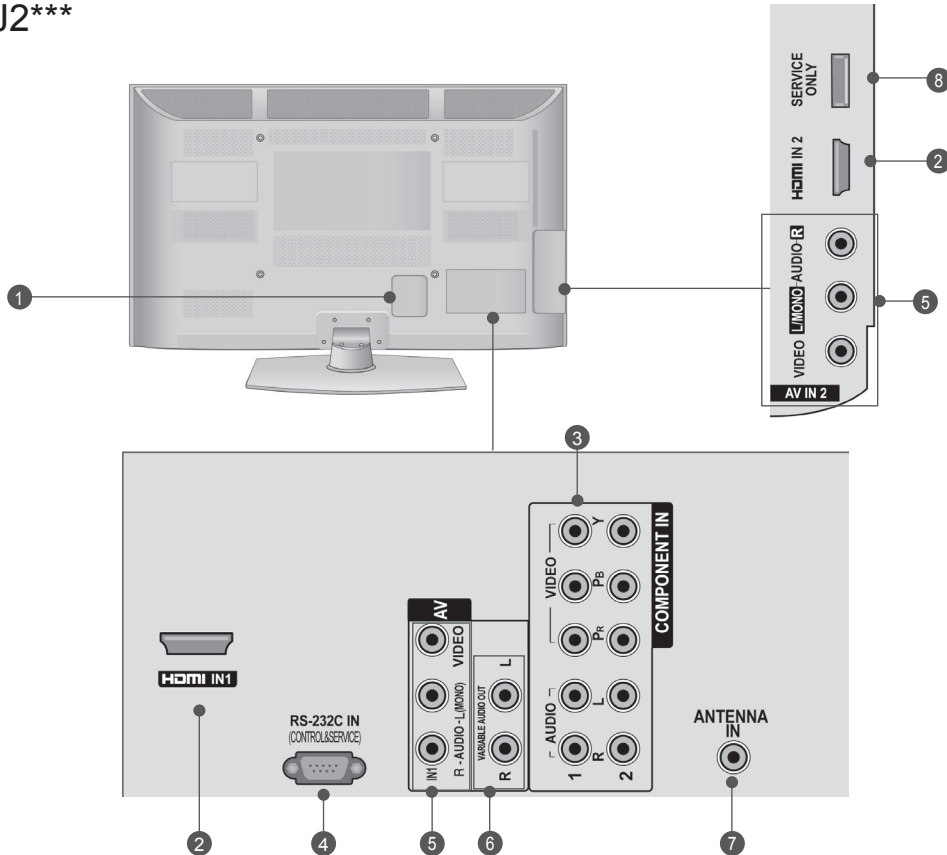

1 Prise du cordon d'alimentation

Ce téléviseur fonctionne sur courant alternatif (CA).

La tension est indiquée sur la page des Spécifications. N'essayez jamais d'utiliser ce téléviseur sur courant continu (CC).

2 Entrée HDMI

Raccordez un signal HDMI à l'entrée HDMI IN. Vous pouvez également raccorder un signal DVI (VIDÉO) au port HDMI/DVI à l'aide d'un câble DVI-HDMI.

3 Entrée composantes

Raccordez un appareil audiovisuel en composantes à ces prises.

4 Port d'entrée RS-232C (CONTRÔLE ET MAINTENANCE UNIQUEMENT)

Raccordez cette entrée au port RS-232C d'un ordinateur. Ce port est utilisé pour les modes service ou hôtel.

5 Périrel euroconnecteur (AV IN 1/2)

Raccordez l'entrée ou la sortie de la prise Périrel d'un périphérique externe à ces prises.

6 Sortie Variable Audio

Raccordez un amplificateur externe ou un caisson de graves à votre système son surround.

7 Entrée antenne

Connectez des signaux numériques en liaison radio à cette prise.

8 PORT DÉDIÉ AUX OPÉRATIONS DE RÉPARATION

PRÉPARATION

INSTALLATION DU SOCLE

- L'image peut être différente de celle affichée sur votre poste de télévision.
- Lorsque vous assemblez le pied de bureau, vérifiez que l'écrou est complètement serré (dans le cas contraire, le produit pourrait basculer après son installation). Si vous serrez exagérément l'écrou, l'écrou pourrait dévier de la pièce de serrage de l'écrou.

- 1 Couchez avec précaution l'écran de télévision sur une surface rembourrée pour éviter d'abimer l'écran.

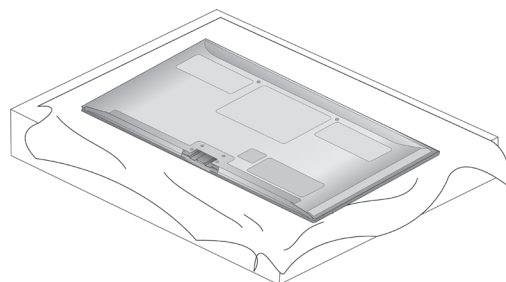

- 2 Assemblez les pièces du **corps du socle** avec la **base du socle** du téléviseur.

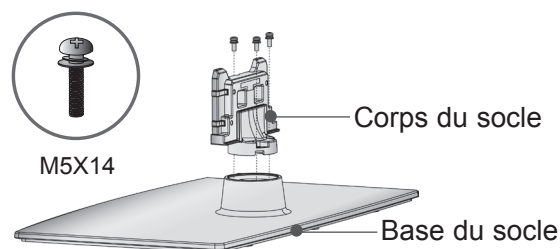

- 3 Fixez le téléviseur comme indiqué.

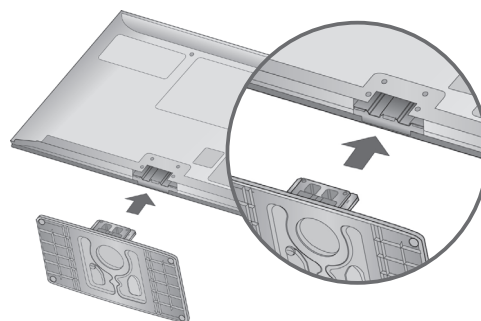

- 4 Fixez fermement à l'aide des 4 boulons en utilisant les orifices prévus à cet effet, situés à l'arrière du téléviseur.

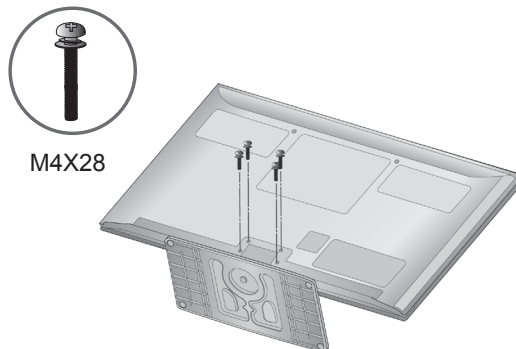

PRÉCAUTIONS D'INSTALLATION

- Vous trouverez dans le commerce les composants nécessaires pour fixer le téléviseur au mur en toute sécurité.
- Placez le téléviseur près du mur afin d'éviter qu'il tombe si on le pousse.
- Les consignes présentées ci-après décrivent comment installer votre téléviseur en toute sécurité en le fixant au mur, afin d'éviter qu'il tombe si on le pousse. Ce système évitera que le téléviseur bascule vers l'avant et provoque des blessures. Il permettra également d'éviter que votre appareil soit endommagé. Vérifiez qu'aucun enfant ne grimpe sur le téléviseur ou ne s'y suspende.

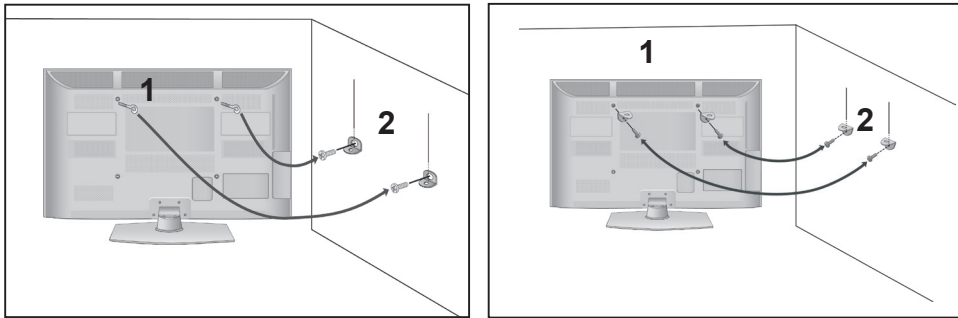

- 1 Utilisez les boulons à oeil ou les supports/boulons du téléviseur pour fixer l'appareil au mur, comme indiqué dans l'illustration ci-dessous.
(Si votre téléviseur comporte des boulons à œillet, dévissez-les.)
* Insérez les boulons à oeil ou les supports/boulons du téléviseur, puis serrez-les solidement dans les orifices-supérieurs.

- 2 Fixez les supports muraux à l'aide des boulons. Ajustez la hauteur du support fixé au mur.

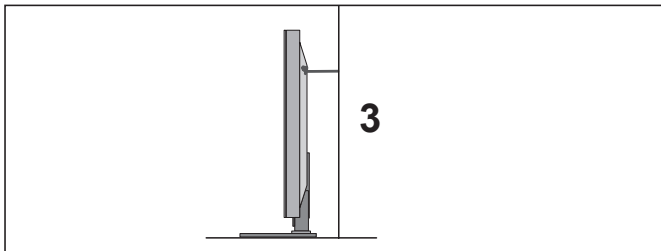

- 3 Utilisez une corde robuste bien tendue pour aligner le téléviseur. Pour plus de sécurité, la corde doit être tendue jusqu'à être parfaitement horizontale entre le mur et l'appareil.

REMARQUE

- ▶ Retirer la corde avant de déplacer l'appareil.
- ▶ Utiliser un support ou un meuble assez grand et solide pour supporter la taille et le poids de l'appareil.
- ▶ Pour utiliser le téléviseur en toute sécurité, veiller à ce que le support fixé au mur soit à la même hauteur que celui du téléviseur.

PRÉPARATION

SUPPORT ARRIÈRE POUR LE RANGEMENT DES CÂBLES

- L'image peut être différente de celle affichée sur votre poste de télévision.

Après avoir raccordé les câbles selon les instructions, installez l'**attache-Câble** comme illustré pour regrouper les câbles.

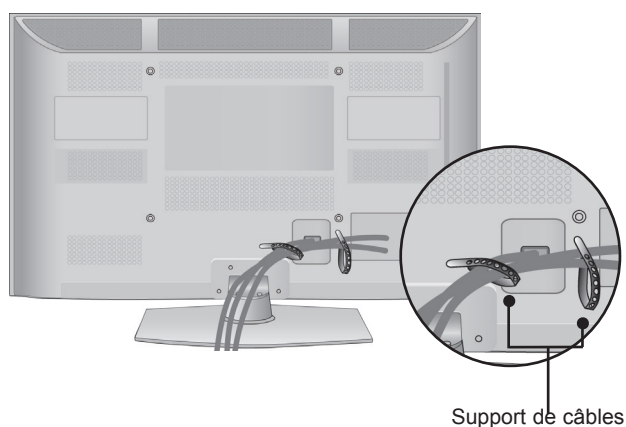

SUPPORT EMERILLON

- Cette fonction n'est pas disponible pour tous les modèles.

Après avoir installé la TV, vous pouvez en ajuster manuellement la position de 20 degrés vers la gauche au la droite pour l'adapter à votre position de regard.

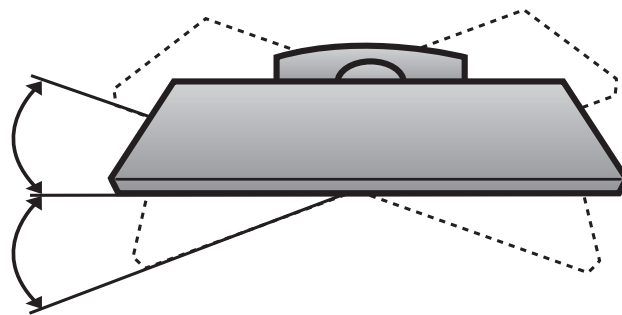

SI VOUS N'UTILISEZ PAS LE SOCLE SUR PIED

- L'image peut être différente de celle affichée sur votre poste de télévision.

When installing the wall-mounted unit, use the proLorsque vous fixez l'appareil au mur, utilisez le **cou-
vercle** de protection. Insérez le couvercle de protection dans le téléviseur jusqu'au « clic ».

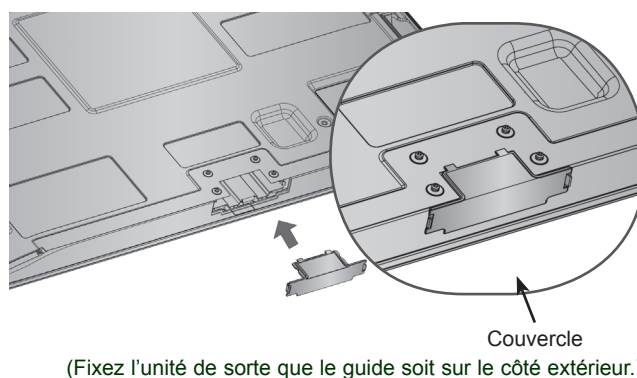

MISE A LA TERRE

Assurez-vous de raccorder ce téléviseur à la terre afin d'éviter les chocs électriques. Si la mise à la terre n'est pas possible, demandez à un électricien qualifié d'installer un disjoncteur indépendant. N'essayez pas de mettre cet appareil à la terre en le raccordant à des câbles téléphoniques, à un paratonnerre ou à des tuyaux de gaz.

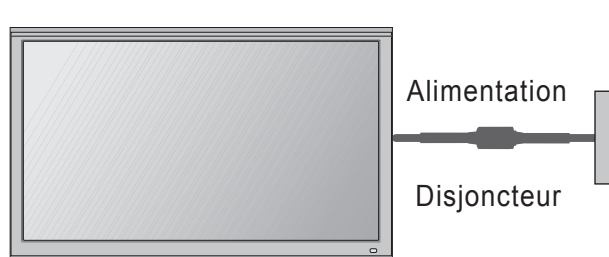

PRÉPARATION

- Vous pouvez installer ce téléviseur sur le mur, sur un bureau, etc.
- Le téléviseur est conçu pour être installé à l'horizontale.

INSTALLATION DU SOCLE

Afin de permettre une aération suffisante, l'espace minimum requis est de 10 cm de chaque côté du téléviseur.

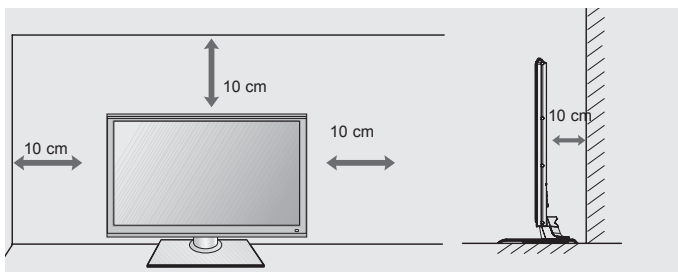

MONTAGE AU MUR : INSTALLATION HORIZONTALE

- Nous recommandons l'utilisation d'un support de montage mural de marque LG pour fixer le téléviseur au mur.
- Nous vous recommandons d'acheter un support de montage mural respectant la norme VESA.
- LG recommande que la fixation murale soit réalisée par un installateur professionnel qualifié.

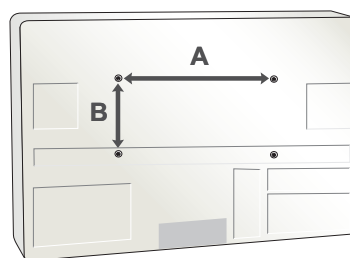

REMARQUE

- ▶ Vous devez installer la fixation murale sur un mur solide perpendiculaire au sol.
- ▶ Vous devez utiliser une fixation spécifique si vous souhaitez l'installer au plafond ou sur un mur incliné.
- ▶ La surface du mur sur lequel est montée la fixation murale doit être suffisamment robuste pour supporter le poids du téléviseur (béton, roche naturelle, brique ou parpaing, par exemple).
- ▶ Le type et la longueur des vis d'installation dépendent de la fixation murale utilisée. Pour plus d'informations, reportez-vous aux instructions fournies avec la fixation murale.
- ▶ LG décline toute responsabilité en cas d'accident, de dommage à l'habitation ou de dommage sur le téléviseur dus à une installation incorrecte :
 - lorsqu'une fixation murale incompatible avec la norme VESA est utilisée ;
 - lorsqu'une fixation incorrecte des vis dans le mur peut provoquer la chute du téléviseur et des blessures ;
 - lorsque la méthode d'installation recommandée n'est pas respectée.

Modèle	VESA (A * B)	Vis standard	Quantité
42PJ2***	400 * 400	M6	4
50PJ2***	400 * 400	M6	4
42PJ3***	400 * 400	M6	4
50PJ3***	400 * 400	M6	4
42PJ5***	400 * 400	M6	4
50PJ5***	400 * 400	M6	4
42PJ6***	400 * 400	M6	4
50PJ6***	400 * 400	M6	4
50PK5***	400 * 400	M6	4
60PK5***	600 * 400	M8	4

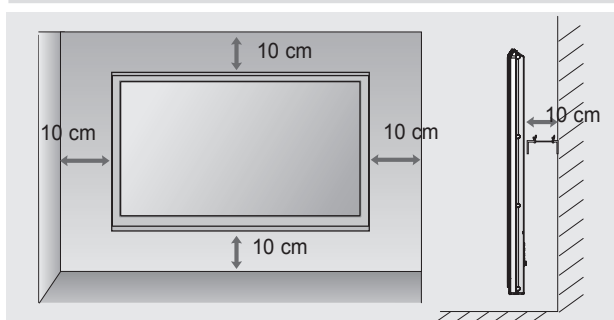

REMOTE CONTROL KEY FUNCTION

modèles 42/50PJ2***

When using the remote control, aim it at the remote control sensor on the TV.

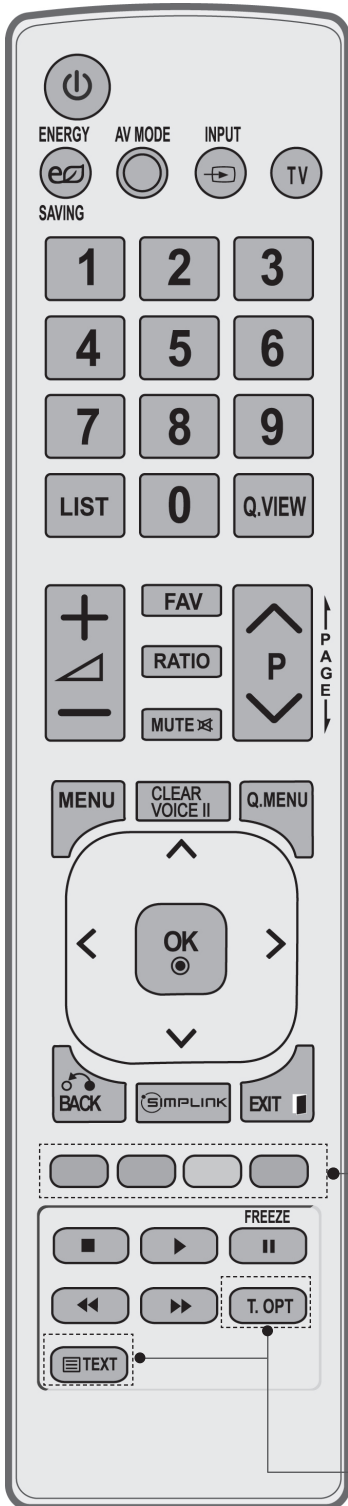

POWER Permet de mettre l'appareil sous tension lorsqu'il est en mode veille et de le mettre hors tension pour passer en mode veille.

ENERGY SAVING Permet de régler le mode d'économie d'énergie du téléviseur.

AV MODE Permet de sélectionner et définir des images et des sons lorsque vous raccordez des appareils AV (► p.28)

INPUT Le mode d'entrée externe permet d'alterner entre les appareils externes. Permet de mettre l'appareil sous tension lorsqu'il est en mode veille.

TV Sélectionne la chaîne de télévision.

Touches numériques 0 à 9 Permettent de sélectionner une chaîne. Permettent de sélectionner des éléments numérotés dans un menu.

LIST Affiche la liste des chaînes.

Q.VIEW Permet de revenir à la dernière chaîne visionnée.

VOLUME haut/bas Permet de régler le volume.

FAV Permet d'afficher la chaîne préférée sélectionnée.

RATIO(FORMAT) Permet de sélectionner le format d'image de votre choix.

MUTE Permet de couper ou de remettre le son.

PAGE haut/bas Permet de se déplacer d'un ensemble d'informations affichées à l'écran à un autre.

Programme haut/bas Permet de sélectionner une chaîne.

TOUCHES COLORÉES Ces touches sont utilisées pour le télétexte (uniquement pour les modèles équipés du **TÉLÉTEXTE**) ou pour l'Édition des chaînes.

Touches du TÉLÉTEXTE Ces touches sont utilisées pour le télétexte. Pour de plus amples détails, veuillez vous reporter à la section 'Télétexte'. (► p.75)

PRÉPARATION

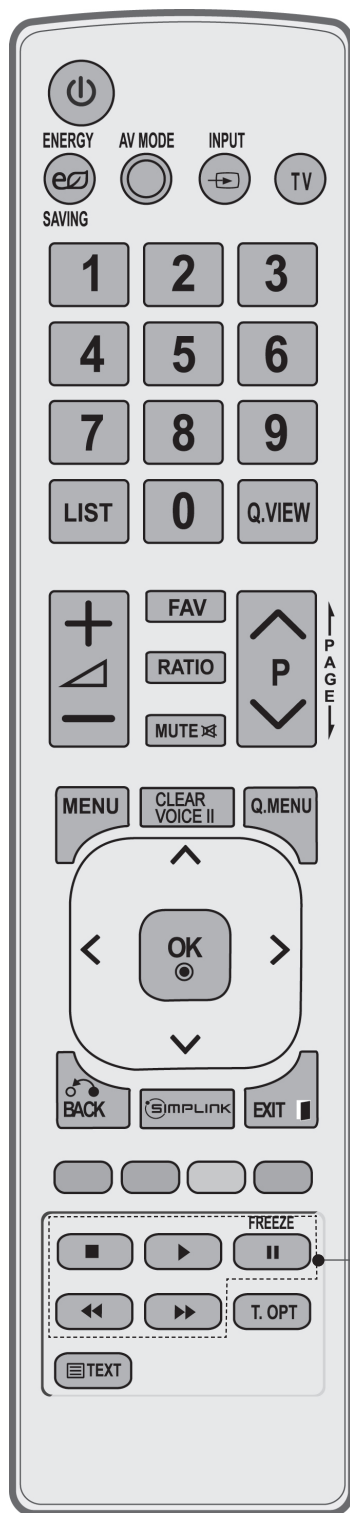

MENU Permet de sélectionner un menu.
Efface tous les affichages à l'écran et retourne au mode de visionnage de la télévision depuis n'importe quel menu.

CLEAR VOICE II (VOIX NETTE II) l'écoute des dialogues sera facilitée.

Q. MENU Sélectionnez la source souhaitée dans le menu rapide. (► p.14)

BACK Permet à l'utilisateur de revenir en arrière dans une application interactive, EPG ou autre fonction d'interaction.

EXIT Efface tous les affichages sur l'écran et retourne au mode visualisation TV depuis n'importe quel menu.

SIMPLINK Affiche une liste des appareils audiovisuels raccordés au téléviseur. Lorsque vous appuyez sur cette touche, le menu Simplink s'affiche à l'écran.(► p.25)

TOUCHES CENTRALES (haut/bas/gauche/droite) Ces touches vous permettent de naviguer à travers les menus à l'écran et de régler les paramètres système à votre convenance.

OK Valide votre sélection ou affiche le mode en cours.

Touches de contrôle du menu USB/SIMPLINK Permettent de contrôler le menu SIMPLINK ou USB. (Sauf 42/50PJ2***)

FREEZE Fige l'image actuellement affichée à l'écran. (Ne fonctionne pas en mode USB, Simplink.) Le téléviseur revient automatiquement au mode normal s'il ne reçoit aucun signal et si vous n'effectuez aucune opération pendant 5 minutes.

Insertion des piles

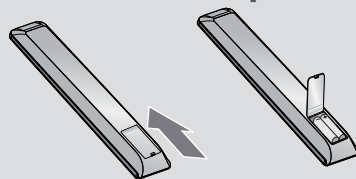

- Ouvrez le capot du compartiment à piles à l'arrière de la télécommande.
- Utilisez deux piles alcalines de 1,5 V de type AAA. Ne mélangez pas piles neuves et piles usagées.
- Refermez le couvercle.
- Pour retirer les piles, procédez à l'inverse de leur insertion.
- Les piles et batteries internes au produit ou raccordées à celui-ci ne doivent pas être exposées à une chaleur excessive telle que celle du soleil, d'un feu ou d'une origine similaire.

REMOTE CONTROL KEY FUNCTION

sauf 42/50PJ2***

When using the remote control, aim it at the remote control sensor on the TV.

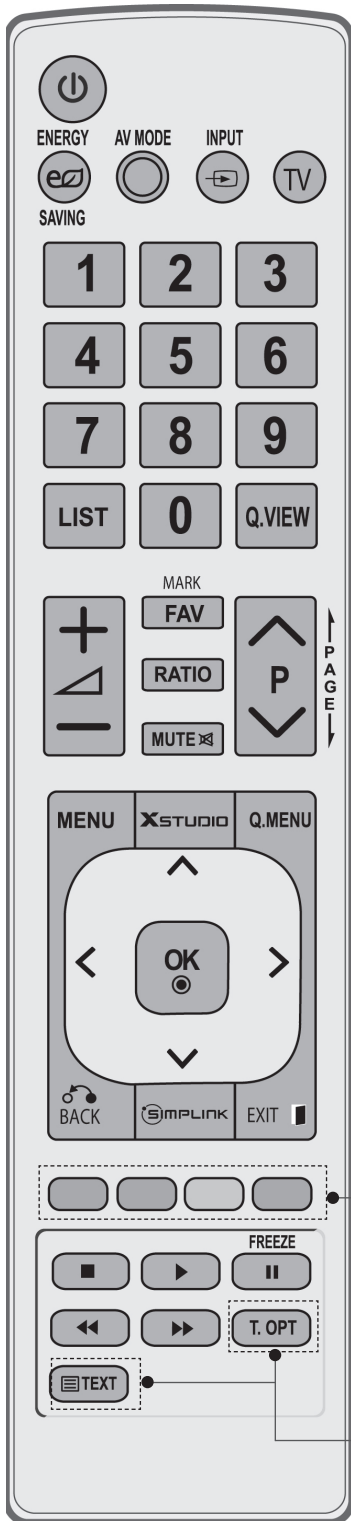

POWER Permet de mettre l'appareil sous tension lorsqu'il est en mode veille et de le mettre hors tension pour passer en mode veille.

ENERGY SAVING Permet de régler le mode d'économie d'énergie du téléviseur.

AV MODE Permet de sélectionner et définir des images et des sons lorsque vous raccordez des appareils AV (► p.28)

INPUT Le mode d'entrée externe permet d'alterner entre les appareils externes. Permet de mettre l'appareil sous tension lorsqu'il est en mode veille.

TV Sélectionne la chaîne de télévision.

Touches numériques 0 à 9 Permettent de sélectionner une chaîne. Permettent de sélectionner des éléments numérotés dans un menu.

LIST Affiche la liste des chaînes.

Q.VIEW Permet de revenir à la dernière chaîne visionnée.

VOLUME haut/bas Permet de régler le volume.

MARK Sélectionner et désélectionner des chaînes dans le menu USB. (Sauf 42/50PJ2***)

FAV Permet d'afficher la chaîne préférée sélectionnée.

RATIO(FORMAT) Permet de sélectionner le format d'image de votre choix.

MUTE Permet de couper ou de remettre le son.

PAGE haut/bas Permet de se déplacer d'un ensemble d'informations affichées à l'écran à un autre.

Programme haut/bas Permet de sélectionner une chaîne.

TOUCHES COLORÉES Ces touches sont utilisées pour le télétexte (uniquement pour les modèles équipés du **TÉLÉTEXTE**) ou pour l'Édition des chaînes.

Touches du TÉLÉTEXTE Ces touches sont utilisées pour le télétexte. Pour de plus amples détails, veuillez vous reporter à la section 'Télétexte'. (► p.75)

PRÉPARATION



MENU Permet de sélectionner un menu.
Efface tous les affichages à l'écran et retourne au mode de visionnage de la télévision depuis n'importe quel menu.

XSTUDIO Commande le menu USB.

Q. MENU Sélectionnez la source souhaitée dans le menu rapide. (► p.14)

BACK Permet à l'utilisateur de revenir en arrière dans une application interactive, EPG ou autre fonction d'interaction.

EXIT Efface tous les affichages sur l'écran et retourne au mode visualisation TV depuis n'importe quel menu.

SIMPLINK Affiche une liste des appareils audiovisuels raccordés au téléviseur. Lorsque vous appuyez sur cette touche, le menu Simplink s'affiche à l'écran.(► p.25)

TOUCHES CENTRALES (haut/bas/gauche/droite) Ces touches vous permettent de naviguer à travers les menus à l'écran et de régler les paramètres système à votre convenance.

OK Valide votre sélection ou affiche le mode en cours.

Touches de contrôle du menu USB/SIMPLINK Permettent de contrôler le menu SIMPLINK ou USB. (Sauf 42/50PJ2***)

FREEZE Fige l'image actuellement affichée à l'écran. (Ne fonctionne pas en mode USB, Simplink.) Le téléviseur revient automatiquement au mode normal s'il ne reçoit aucun signal et si vous n'effectuez aucune opération pendant 5 minutes.

Insertion des piles

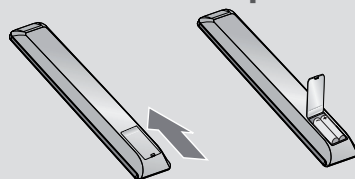

- Ouvrez le capot du compartiment à piles à l'arrière de la télécommande.
- Utilisez deux piles alcalines de 1,5 V de type AAA. Ne mélangez pas piles neuves et piles usagées.
- Refermez le couvercle.
- Pour retirer les piles, procédez à l'inverse de leur insertion.
- Les piles et batteries internes au produit ou raccordées à celui-ci ne doivent pas être exposées à une chaleur excessive telle que celle du soleil, d'un feu ou d'une origine similaire.

CONFIGURATION D'UN APPAREIL EXTERNE

- Ne jamais brancher le cordon d'alimentation avant d'avoir terminé de raccorder tous les équipements pour ne pas endommager l'appareil.

RACCORDEMENT À UNE ANTENNE

- Afin d'obtenir la meilleure qualité d'image, réglez la direction de l'antenne.
- Le câble et le convertisseur d'antenne ne sont pas fournis.

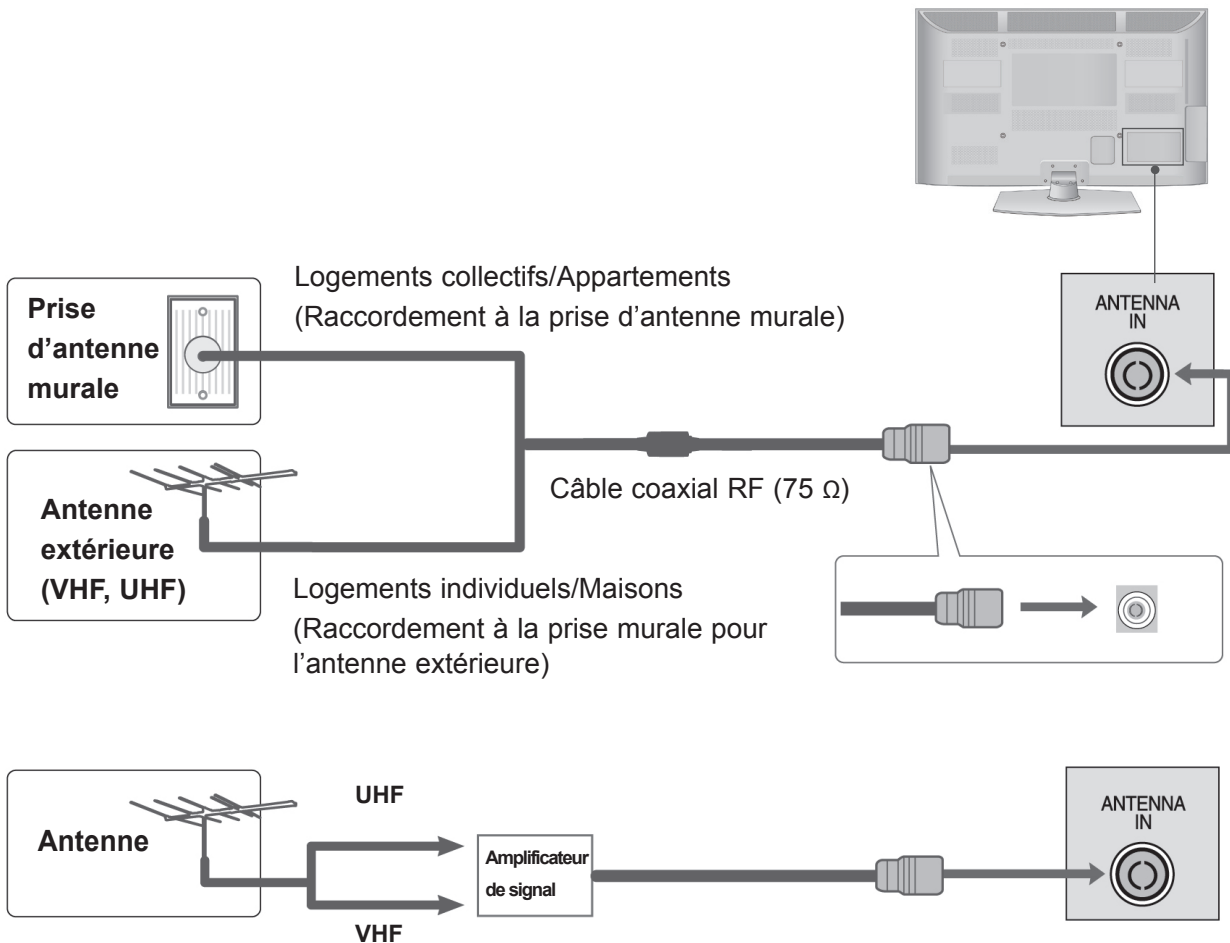

- Pour recevoir une image de meilleure qualité dans les zones où le signal est faible, installez un amplificateur de signal sur l'antenne comme indiqué ci-dessus.
- Pour acheminer le signal vers deux téléviseurs, utilisez un séparateur de signal d'antenne.

CONFIGURATION D'UN APPAREIL EXTERNE

- Ne jamais brancher le cordon d'alimentation avant d'avoir terminé de raccorder tous les appareils pour ne pas les endommager.
- Cette section relative au RACCORDEMENT D'UN APPAREIL EXTERNE présente essentiellement des schémas pour les modèles 42/50PJ3***.
- L'image peut être différente de celle affichée sur votre téléviseur.

RACCORDEMENT AVEC UN CÂBLE COMPOSANTES

- 1 Raccordez les sorties vidéo (Y, PB, PR) de l'appareil externe (décodeur numérique, lecteur de DVD, etc.) aux prises COMPONENT IN VIDEO du téléviseur.
- 2 Raccordez les sorties audio de l'appareil externe (décodeur numérique, lecteur de DVD, etc.) aux prises COMPONENT IN AUDIO du téléviseur.
- 3 Allumez l'appareil externe.
(Reportez-vous au manuel d'utilisation de l'appareil externe).
- 4 Sélectionnez la source d'entrée **Composantes 1** à l'aide de la touche **INPUT** de la télécommande.
Si vous êtes connectés sur la prise **COMPONENT IN2** située sur le panneau avant, sélectionnez la source d'entrée **Composantes 2**

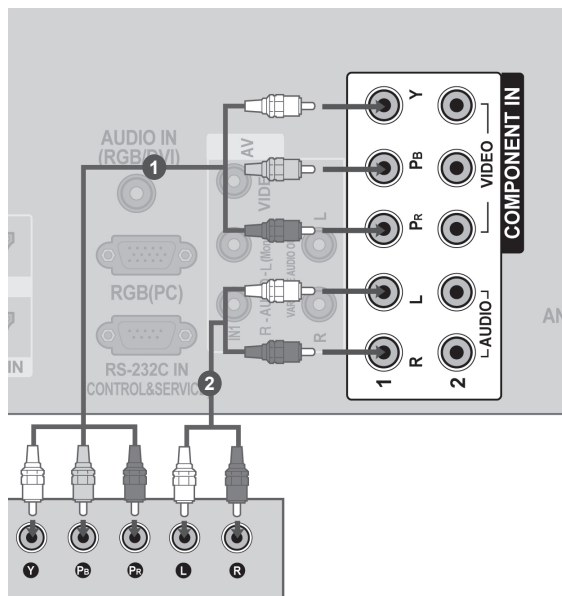

Signal	Composantes	HDMI
480i/576i	O	X
480p/576p	O	O
720p/1080i	O	O
1080p	O	O
	(uniquement 50/60Hz)	(24Hz/30Hz/50Hz/60Hz)

Entrées vidéo composante

Vous pouvez améliorer la qualité de l'image en branchant le lecteur DVD sur les entrées vidéo composante, comme illustré ci-dessous.

Entrées vidéo composante du téléviseur	Y	P _B	P _R
Sorties vidéo du lecteur DVD	Y	P _B	P _R
	Y	B-Y	R-Y
	Y	Cb	Cr
	Y	Pb	Pr

RACCORDEMENT AVEC UN CÂBLE HDMI

- 1 Raccordez la sortie **HDMI** de l'appareil externe (décodeur numérique, lecteur de DVD, etc.) à la prise d'entrée **HDMI/DVI IN 1(DVI)**, **HDMI IN 2** or **HDMI IN 3** (Sauf 42/50PJ2***) du téléviseur.
- 2 Allumez l'appareil externe. (Reportez-vous au manuel d'utilisation de l'appareil externe).
- 3 Sélectionnez la source d'entrée **HDMI1**, **HDMI2** or **HDMI3** (Sauf 42/50PJ2***) à l'aide de la touche **INPUT** de la télécommande.

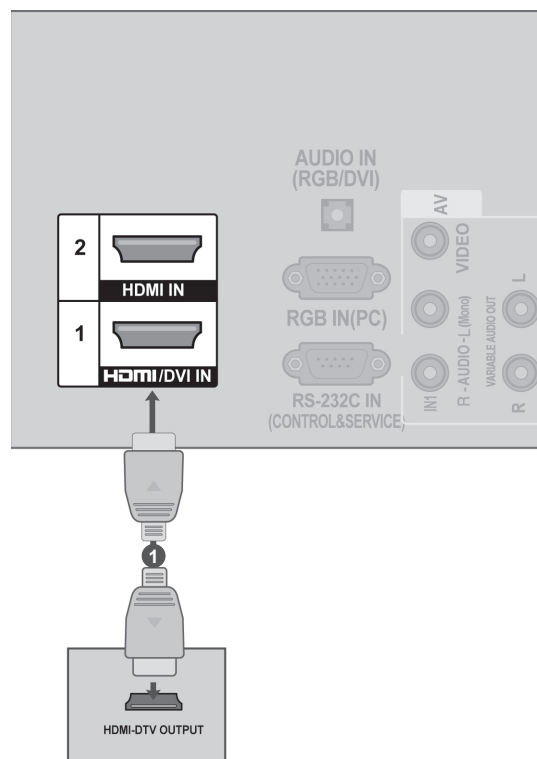

! REMARQUE

- ▶ Vérifiez que votre câble HDMI est bien un câble HDMI à vitesse élevée. Si le câble HDMI n'est pas à vitesse élevée, l'image risque de trembler à l'écran ou aucune image ne sera affichée. Utilisez le câble HDMI à vitesse élevée (High Speed HDMI Câble).
- ▶ Le mode HDMI prend uniquement en charge le format audio PCM.
- ▶ Si le réglage audio est défini sur Dolby/DTS/Bitstream sur certains DVDP/STB, assurez-vous de modifier le réglage en PCM.
- ▶ Nous recommandons d'utiliser un câble HDMI de moins de 10 m. S'il est plus long, utilisez un amplificateur ou un émetteur-relais.
- ▶ Si le lecteur DVD ne prend pas en charge la fonction Auto HDMI, vous devez régler correctement la résolution de sortie.

CONFIGURATION D'UN APPAREIL EXTERNE

RACCORDEMENT AVEC UN CÂBLE HDMI-DVI

- 1 Raccordez le décodeur numérique ou la sortie DVI de l'ordinateur à la prise d'entrée **HDMI/ DVI IN 1** (DVI) du téléviseur.
- 2 Raccordez la sortie audio du décodeur numérique ou de l'ordinateur à la prise d'entrée **AUDIO IN (RGB/DVI)** du téléviseur.
- 3 Allumez le décodeur numérique ou l'ordinateur ainsi que le téléviseur.
(Reportez-vous au manuel d'utilisation du décodeur numérique ou de l'ordinateur).
- 4 Sélectionnez la source d'entrée **HDMI1** à l'aide de la touche **INPUT** de la télécommande.

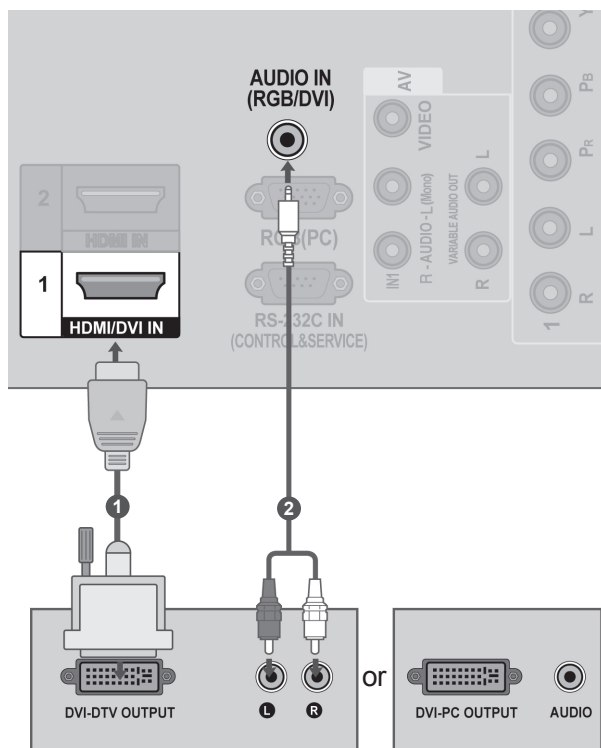

CONFIGURATION DE L'ENTRÉE USB (Sauf 42/50PJ2***)

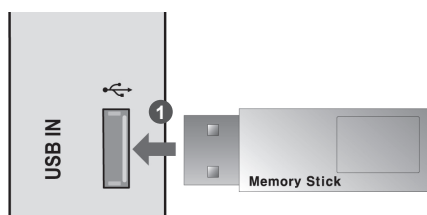

- 1 Raccordez le périphérique USB à la prise d'entrée **USB IN** du téléviseur.
- 2 Après avoir raccordé les prises d'entrée **USB IN** vous pouvez utiliser la fonction **USB**. (► p.31)

RACCORDEMENT AVEC UN CÂBLE RCA

- 1 Raccordez les prises audio et vidéo du téléviseur à celles du magnétoscope ou de l'appareil externe. Respectez les couleurs des prises : Vidéo = jaune, Audio gauche = blanc et Audio droit = rouge.
- 2 Insérez une cassette vidéo dans le magnétoscope, puis appuyez sur la touche PLAY (LECTURE) du magnétoscope (reportez-vous au manuel d'utilisation du magnétoscope). Sinon, utilisez l'appareil externe correspondant. (Reportez-vous au manuel d'utilisation de l'appareil externe.)
- 3 Sélectionnez la source d'entrée **AV1** à l'aide de la touche **INPUT** de la télécommande. Si vous êtes connectés sur la prise **AV IN 2** située sur le panneau avant, sélectionnez la source d'entrée **AV2**

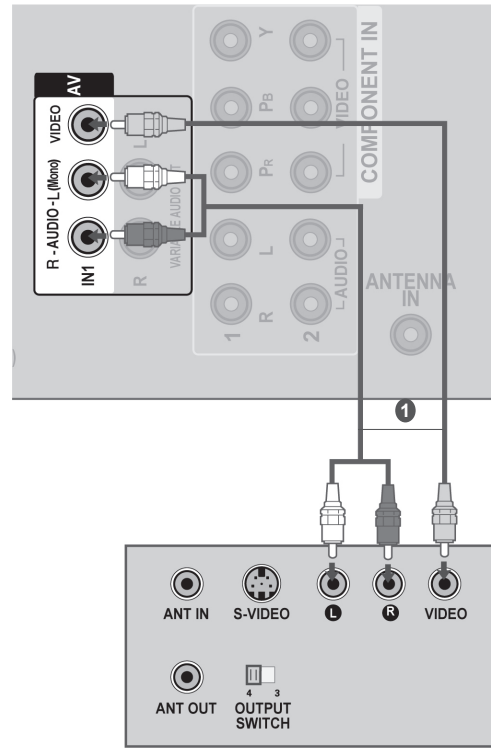

ou

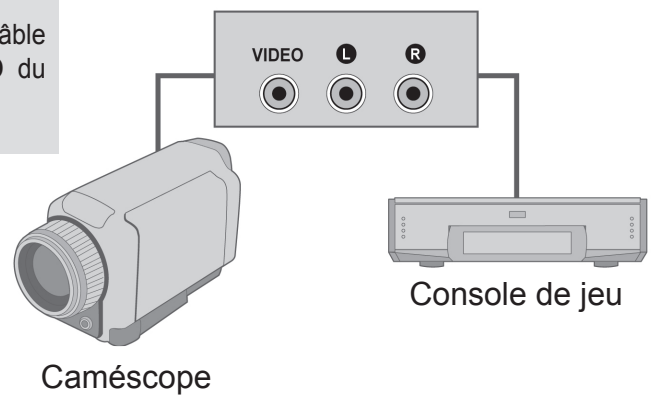

! REMARQUE

- Si vous avez un magnétoscope mono, raccordez le câble audio du magnétoscope à la prise **AUDIO L/MONO** du téléviseur.

CONFIGURATION D'UN APPAREIL EXTERNE

CONNECTING WITH A RF CABLE

- Afin d'éviter de possibles interférences, veillez à laisser une distance suffisante entre le magnétoscope et le téléviseur.

- 1 Raccordez la prise **ANT OUT** du magnétoscope à la prise **ANTENNA IN** du téléviseur.
- 2 Raccordez le câble d'antenne à la prise **ANT IN** du magnétoscope.
- 3 Appuyez sur la touche **PLAY (LECTURE)** du magnétoscope, puis trouvez le canal adéquat entre le téléviseur et le magnétoscope pour pouvoir regarder la télévision.

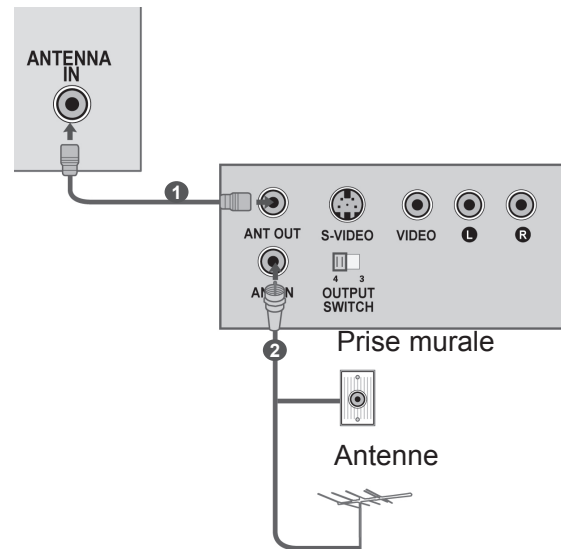

STÉRÉO EXTERNE

S'utilise pour raccorder un amplificateur externe ou ajouter un caisson de graves à votre système son surround.

- 1 Raccordez la prise d'entrée de l'amplificateur stéréo aux prises de sortie **VARIABLE AUDIO OUT** du téléviseur.
- 2 Configurez vos haut-parleurs à l'aide de votre amplificateur stéréo analogique en suivant les instructions fournies avec l'amplificateur.

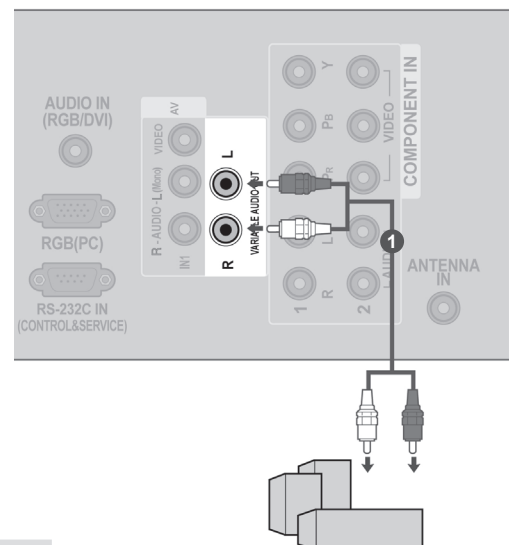

! REMARQUE

- ▶ Lorsque vous raccordez des équipements audio externes, tels qu'amplificateurs ou haut-parleurs, veillez à désactiver les haut-parleurs du téléviseur. (▶ p.67)

RACCORDEMENT AVEC UN CÂBLE D-SUB À 15 BROCHES

(Sauf 42/50PJ2***)

Ce téléviseur comprend la fonction Plug and Play, ce qui signifie que l'ordinateur s'adapte automatiquement aux paramètres du téléviseur.

- 1 Raccordez la sortie RGB du PC à l'entrée **RGB IN (PC)** du téléviseur.
- 2 Raccordez la sortie audio du PC à la prise **AUDIO IN (RGB/DVI)** du téléviseur.
- 3 Mettez le téléviseur et l'ordinateur sous tension.
- 4 Sélectionnez la source d'entrée **RGB** à l'aide de la touche **INPUT** button on the remote control.

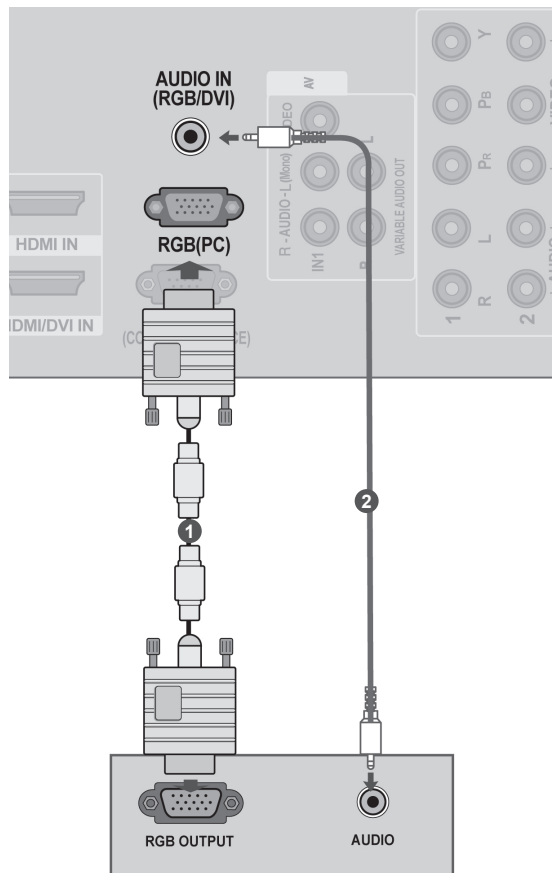

CONFIGURATION D'UN APPAREIL EXTERNE

RÉSOLUTION D’AFFICHAGE PRISE EN CHARGE

mode RGB-PC (Sauf 42/50PJ2***)

Résolution	Fréquence horizontale(kHz)	Fréquence verticale(Hz)
640x350	31,468	70,09
720x400	31,469	70,09
640x480	31,469	59,94
800x600	37,879	60,317
1024x768	48,363	60,004
1280x768	47,776	59,87
1360x768	47,720	59,799
1280x1024	63,668	95,895
1920x1080	66,587	59,934

uniquement 50/60PK5***

Only 50PJ3***, 50PJ5***, 50PJ6***

mode HDMI-DTV

Résolution	Fréquence horizontale(kHz)	Fréquence verticale(Hz)
720x480	31,47	59,94
720x480	31,50	60,00
720x576	31,25	50,00
1280x720	44,96	59,94
1280x720	45,00	60,00
1280x720	37,50	50,00
1920x1080	33,72	59,94
1920x1080	33,75	60,00
1920x1080	28,125	50,00
1920x1080	67,432	59,94
1920x1080	67,50	60,00
1920x1080	56,250	50,00
1920x1080	27,00	24,00
1920x1080	33,75	30,00

! REMARQUE

- ▶ Évitez de laisser une image figée à l'écran pendant ne période prolongée ; l'image figée peut laisser une empreinte permanente à l'écran. Si vous en avez la possibilité, utilisez un économiseur d'écran.
- ▶ Il est possible que des interférences apparaissent selon la résolution, le modèle vertical, le contraste ou la luminosité en mode PC. Changez alors la résolution du mode PC, modifiez la fréquence de rafraîchissement ou réglez la luminosité et le contraste dans le menu, jusqu'à ce que l'image soit nette. Si la fréquence de rafraîchissement de la carte graphique de l'ordinateur ne peut pas être modifiée, changez la carte graphique de l'ordinateur ou demandez conseil au fabricant de la carte graphique.
- ▶ Le mode de synchronisation est distinct pour les fréquences horizontale et verticale.
- ▶ Nous recommandons d'utiliser les résolutions 1920x1080, 60 Hz(modèles 50/60PK5*** uniquement), 1360x768, 60 Hz (modèles 50PJ3***, 50PJ5***, 50PJ6*** uniquement), 1024x768, 60Hz(modèles 42PJ3***, 42PJ5***, 42PJ6*** uniquement) pour le mode PC, car elles délivrent la meilleure qualité d'image.
- ▶ Si la résolution de l'ordinateur est réglée sur SXGA, aucune image ne s'affichera sur l'écran du téléviseur(Uniquement HD MODÈLES).
- ▶ Raccordez le câble audio de l'ordinateur à l'entrée audio du téléviseur (les câbles audio ne sont pas fournis avec le téléviseur).
- ▶ Si vous utilisez un câble RVB-PC trop long, des interférences peuvent apparaître sur l'écran. Nous vous recommandons d'utiliser un câble inférieur à 5 mètres. Cela vous garantit une qualité d'image optimale.

CONFIGURATION DE L'ÉCRAN POUR LE MODE PC







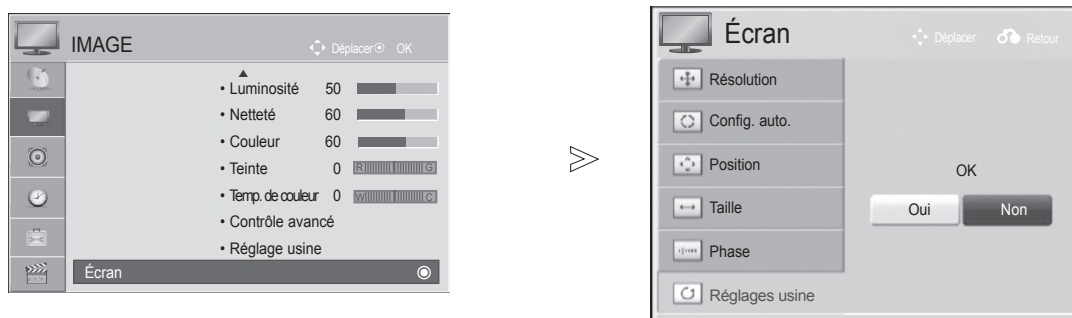

(Sauf 42/50PJ2***)

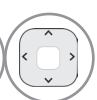
RÉINITIALISATION DE L'ÉCRAN

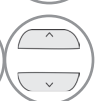
Restaure les réglages Position, Taille et Phase aux paramètres d'usine.

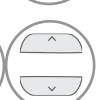
Cette fonction peut être activée dans le mode suivant : Component (uniquement 480i, 576i), RGB (RVB).



-   Sélectionner **IMAGE**.
-   Sélectionner **Écran**.
-   Sélectionner **Réglages usine**.
-   Sélectionner **Oui**.
-  Activer **Réglages usine**.

- Appuyez sur le bouton **MENU/EXIT** pour retourner au mode visualisation normale du téléviseur.
- Appuyez sur le bouton **BACK** pour retourner sur l'écran du menu précédent.

CONFIGURATION D'UN APPAREIL EXTERNE







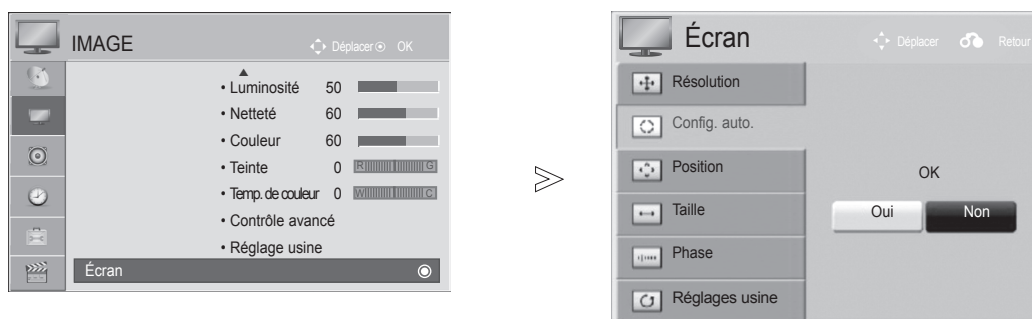

CONFIGURATION AUTOMATIQUE (MODE RVB [PC] UNIQUEMENT)

Ajuste la position de l'image et minimise le tremblement de l'image de façon automatique. Si l'image n'est toujours pas nette après avoir effectué les réglages, bien que votre téléviseur fonctionne correctement, vous devez effectuer d'autres réglages.

Config. auto.

Cette fonction sert au réglage automatique de la position, de l'horloge et de la phase de l'écran. L'image affichée sera instable pendant quelques secondes, le temps que la configuration automatique soit effectuée.



- 1   Sélectionner **IMAGE**.
- 2   Sélectionner **Écran**.
- 3   Sélectionner **Config. auto..**
- 4   Sélectionner **Oui..**
- 5  Activer **Config. auto..**

- Si la position de l'image n'est toujours pas correcte, relancez la configuration automatique.
- Si les images doivent être de nouveau ajustées après le réglage automatique en mode RVB (PC), vous pouvez ajuster la **Position**, **Taille** ou **Phase**.





- Appuyez sur le bouton **MENU/EXIT** pour retourner au mode visualisation normale du téléviseur.
- Appuyez sur le bouton **BACK** pour retourner sur l'écran du menu précédent.

SÉLECTION DE LA RÉOLUTION

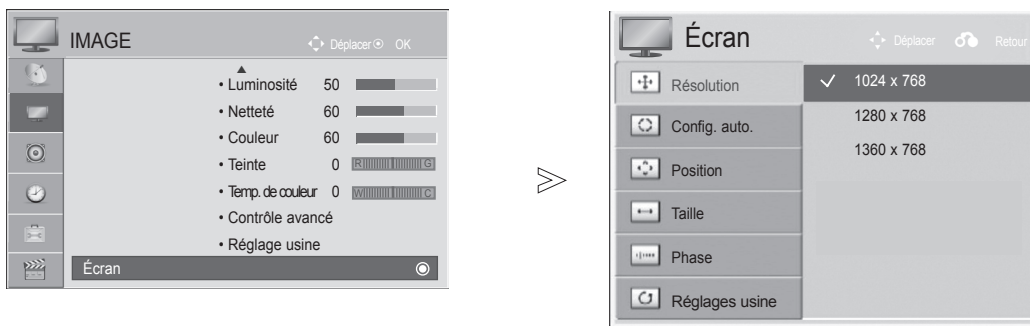
Pour afficher une image normale, la résolution du mode RVB doit correspondre à la sélection du mode PC.

Cette fonction peut être activée dans le mode suivant : RGB (RVB) [PC]. (1024x768, 1280x768, 1360x768)



- 1   Sélectionner **IMAGE**.
- 2   Sélectionner **Écran**.
- 3   Sélectionner **Résolution**.
- 4   Sélectionner la résolution souhaitée.
- 5 

- Appuyez sur le bouton **MENU/EXIT** pour retourner au mode visualisation normale du téléviseur.
- Appuyez sur le bouton **BACK** pour retourner sur l'écran du menu précédent.

CONFIGURATION D'UN APPAREIL EXTERNE

RÉGLAGE DE LA POSITION, TAILLE ET PHASE DE L'ÉCRAN

Si l'image n'est toujours pas nette après l'ajustement automatique et notamment si les caractères continuent de trembler, réglez la phase de l'image manuellement.

Position (Position) agit en mode Composant (sauf 480i, 576i), RVB.

Size(Taille), **Phase** (Phase) agissent en mode RVB uniquement.

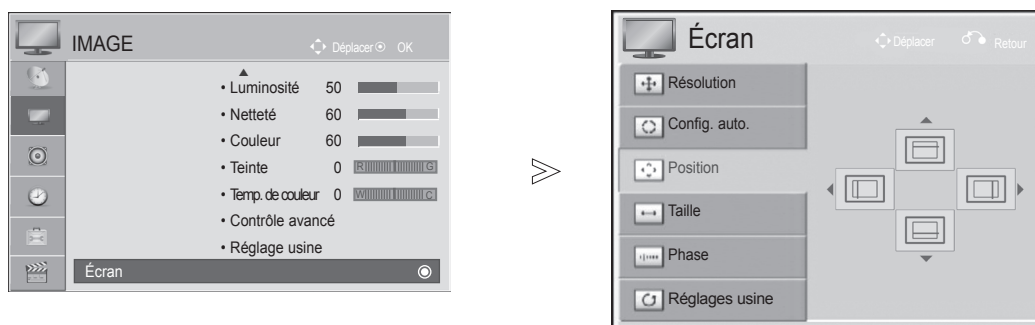

- 1   Sélectionner **IMAGE**.
- 2   Sélectionner **Écran**.
- 3   Sélectionner **Position, Taille** ou **Phase**.
- 4    Effectuez les réglages adéquats.
- 5 

- Appuyez sur le bouton **MENU/EXIT** pour retourner au mode visualisation normale du téléviseur.
- Appuyez sur le bouton **BACK** pour retourner sur l'écran du menu précédent.

UTILISATION DU TÉLÉVISEUR/CONTRÔLE DES CHAÎNES

MISE SOUS TENSION DU TÉLÉVISEUR

- Pour pouvoir utiliser toutes les fonctions du téléviseur, vous devez mettre celui-ci sous tension.

- 1 Vous devez tout d'abord raccorder correctement le cordon d'alimentation.
Le téléviseur se met alors en mode de veille.
- 2 Pour allumer le téléviseur lorsque celui-ci est en mode de veille, appuyez sur la touche \odot / I , **INPUT** ou $P \wedge V$ du téléviseur, ou appuyez sur **POWER**, **INPUT**, $P \wedge V$ ou sur les touches ou sur les touches **numériques (0~9)** de la télécommande.

Remarque : L'appareil doit être raccordé à une prise électrique située à proximité et facilement accessible. Sur certains appareils ne disposant pas de bouton marche/arrêt, la mise hors tension de l'appareil s'effectue en débranchant le cordon d'alimentation.

INITIALISATION DE LA CONFIGURATION

- 1 Si l'affichage à l'écran (OSD) apparaît une fois la télévision allumée, vous pouvez régler la **Langue**, **Réglage d'environnement**, le **Pays** et la **Recherche auto..**

Remarque:

- a. Si vous fermez sans terminer le réglage initial, le menu Initial Setting (Réglage initial) peut s'afficher de nouveau.
- b. Pour les pays qui n'ont pas de normes de diffusion numérique confirmées, certaines options numériques peuvent ne pas fonctionner, selon l'environnement de diffusion numérique.
- c. Le mode "Usage familial" est particulièrement adapté à l'environnement domestique. Il est défini comme le mode par défaut de ce téléviseur.
- d. Le mode "Démo. magasin" est particulièrement adapté à l'environnement des magasins. Si un utilisateur modifie les données de qualité d'image, le mode "Démo. magasin" initialise l'appareil à la qualité vidéo définie par le fabricant après un laps de temps spécifique.
- e. Vous pouvez modifier le mode (Usage familial, Démo. magasin) avec l'option Réglage d'environnement dans le menu OPTION.

SÉLECTION DES CHAÎNES

- 1 Appuyez sur la touche $P \wedge V$ ou sur les touches **NUMÉRIQUES** pour sélectionner un numéro de chaîne.

RÉGLAGE DU VOLUME

- 1 Appuyez sur la touche $\triangle +$ ou $-$ pour régler le volume.

Si vous souhaitez couper le son, appuyez sur la touche **MUTE**.

Vous pouvez annuler cette fonction en appuyant sur les touches MUTE, $\triangle +$ ou $-$ et AV MODE.

UTILISATION DU TÉLÉVISEUR/CONTRÔLE DES CHAÎNES

MENU RAPIDE

Il est possible que l'affichage à l'écran de votre téléviseur soit différent de celui indiqué dans les schémas de ce manuel.

Le menu rapide (Q.Menu) est un menu comprenant des fonctions que les utilisateurs peuvent être amenés à utiliser fréquemment.

- **Format de l'image**: permet de sélectionner le format d'image de votre choix.
Pour Zoom Setting (Réglage du zoom), sélectionnez 16:9, Original (Original), 4:3, 14:9, Zoom (Zoom) et Cinema Zoom (Zoom Cinéma) dans le menu Radio (Rapport). Une fois Zoom Setting (Réglage du zoom) terminé, Q.Menu (Menu Rapide) réapparaît à l'écran.
- **Préréglages d'image** : permet de sélectionner le mode Image de votre choix.
- **Préréglages du son** : permet de définir automatiquement la combinaison sonore qui semble être la meilleure pour les images en cours de visualisation. Permet de sélectionner le mode Son de votre choix.
- **Audio** : permet de sélectionner la sortie audio.
- **Minuterie d'arrêt** : permet de régler la minuterie d'arrêt.
- **Favoris** : Sélectionne la chaîne favorite.
- **Ejecter** : permet d'éjecter un périphérique USB. (sauf 42/50PJ2***)

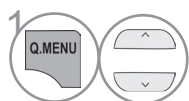
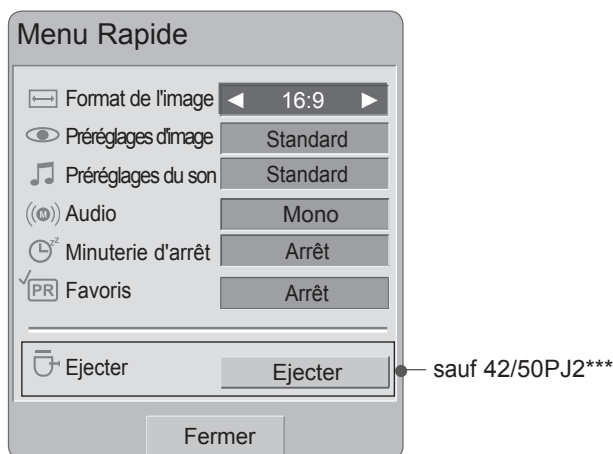

1 Afficher chaque menu.



2 Sélectionner la source de votre choix.



• Appuyez sur la touche **Q. MENU**(Menu Rapide) pour revenir à l'affichage normal de la télévision.

SÉLECTION ET RÉGLAGE DES MENUS À L'ÉCRAN

Il est possible que l'affichage à l'écran de votre téléviseur soit différent de celui indiqué dans les schémas de ce manuel.

■ L'image peut être différente de celle affichée sur votre téléviseur.

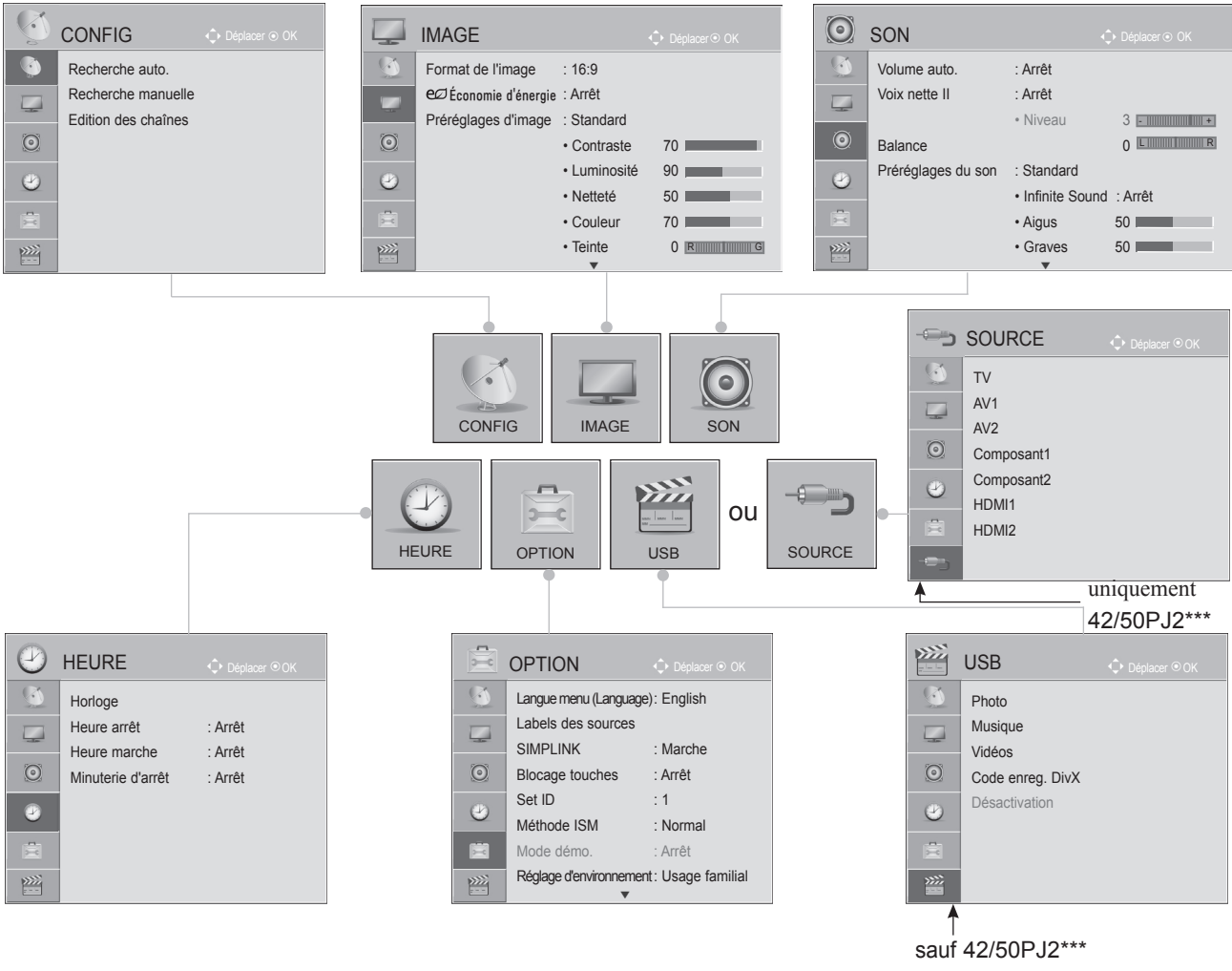

- 1 Afficher chaque menu.
- 2 Sélectionner une option du menu.
- 3 Aller dans le menu contextuel.

- Appuyez sur le bouton **MENU/EXIT** pour retourner au mode visualisation normale du téléviseur.
- Appuyez sur le bouton **BACK** pour retourner sur l'écran du menu précédent.

UTILISATION DU TÉLÉVISEUR/CONTRÔLE DES CHAÎNES

MÉMORISATION DES CHAÎNES

Utilisez cette fonction pour rechercher et mémoriser automatiquement toutes les chaînes.

Lorsque vous lancez la programmation automatique, toutes les informations enregistrées auparavant sur le service seront supprimées.

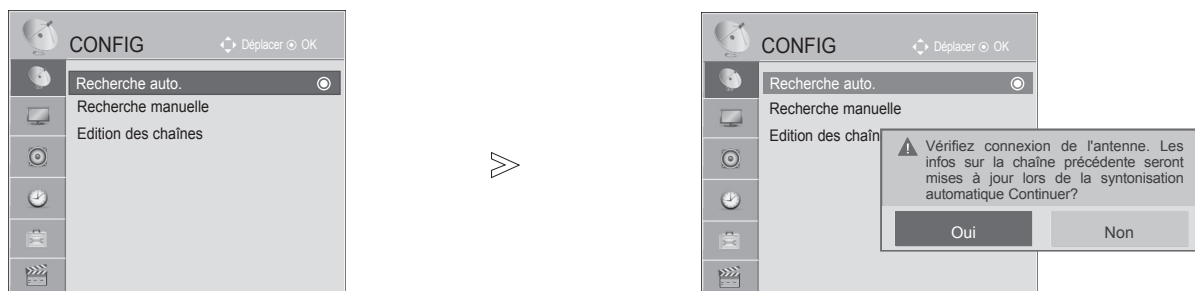

- 1  Sélectionner **CONFIG**.
- 2  Sélectionner **Recherche auto..**
- 3  Sélectionner **Oui**.
- 4  Activer **Recherche auto..**

• Si vous souhaitez poursuivre la recherche automatique, sélectionnez **Oui** à l'aide de la touche < >. Appuyez ensuite sur OK. Sinon, sélectionnez **Non**.

- Appuyez sur le bouton **MENU/EXIT** pour retourner au mode visualisation normale du téléviseur.
- Appuyez sur le bouton **BACK** pour retourner sur l'écran du menu précédent.

RECHERCHE MANUELLE

La recherche manuelle vous permet de rechercher manuellement les canaux et de leur affecter les numéros de votre choix.

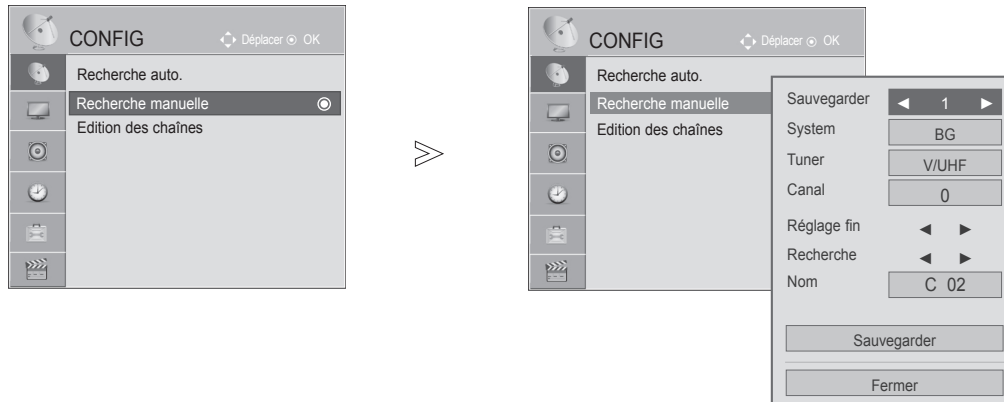

- 1 Sélectionner **CONFIG**.
- 2 Sélectionner **Recherche manuelle**.
- 3 ou Effectuez les réglages adéquats.
- 4 Sélectionner un système **TV**.

- 5 Sélectionner **V/UHF** ou **Câble**.
- 6 ou Sélectionner le numéro du canal souhaité.
- 7 Commencer la recherche.
- 8 Sélectionner **Sauvegarder**.

- Appuyez sur le bouton **MENU/EXIT** pour retourner au mode visualisation normale du téléviseur.
- Appuyez sur le bouton **BACK** pour retourner sur l'écran du menu précédent.





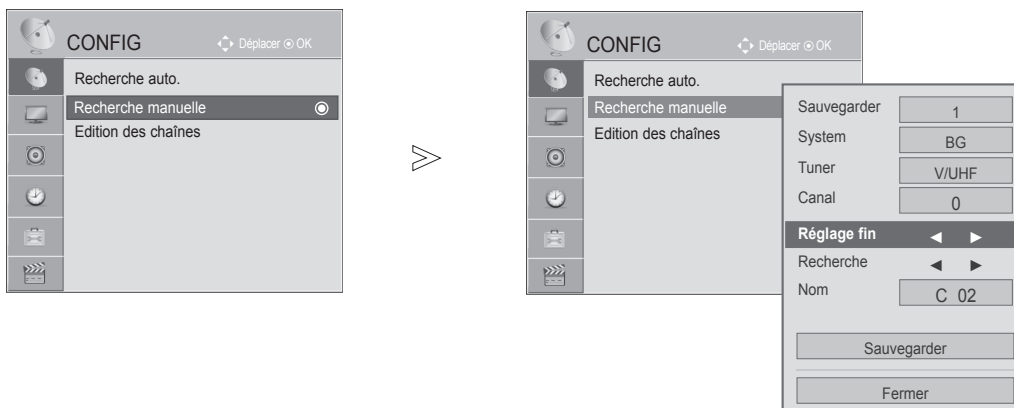

- **BG** : PAL B/G, SECAM B/G (Europe/Europe de l'Est/Asie/ Nouvelle-Zélande/Moyen-Orient/Afrique Australe)
- **I** : PAL I/II (Royaume-Uni/Irlande/Hong Kong/Afrique du Sud)
- **DK** : PAL D/K, SECAM D/K (Europe de l'Est/Chine/Afrique/CEI)
- **L** : SECAM L/L' (France)
- **M** : NTSC-M (USA / Korea / Philippines), PAL-M(South America)
- Pour enregistrer un autre canal, répétez les étapes 3 à 8.



UTILISATION DU TÉLÉVISEUR/CONTRÔLE DES CHAÎNES



■ Affectation d'un nom à une chaîne

Vous pouvez aussi affecter à chaque numéro un nom de cinq lettres.







- 1   Sélectionner **CONFIG**.
- 2   Sélectionner **Recherche manuelle**.
- 3   Sélectionner **Nom**.





- 4   
- 5    Sélectionner **Fermer**.

Sélectionner la position et choisissez le caractère, etc. Vous pouvez utiliser n'importe quelle lettre de l'alphabet, tous les chiffres de **0** à **9**, les signes **+/-** et le caractère d'espace.

■ Réglage de précision

En règle générale, le réglage de précision ne s'avère nécessaire que lorsque la qualité de réception est médiocre.

- 1   Sélectionner **CONFIG**.
- 2   Sélectionner **Recherche manuelle**.
- 3   Sélectionner **Réglage fin**.

- 4   Régler la mise au point pour obtenir la meilleure image et le meilleur son.
- 5   Sélectionner **Sauvegarder**.

- Appuyez sur le bouton **MENU/EXIT** pour retourner au mode visualisation normale du téléviseur.
- Appuyez sur le bouton **BACK** pour retourner sur l'écran du menu précédent.





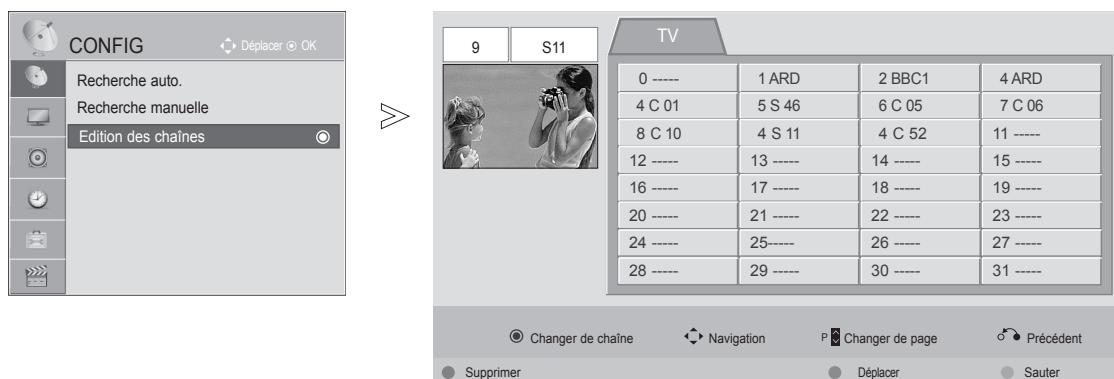

EDITION DES CHAÎNES

Si un numéro de chaîne est omis, cela signifie que vous ne pourrez pas le sélectionner avec la touche **P** ^ v lorsque vous regardez la télévision.

Si vous souhaitez sélectionner le numéro de chaîne omis, entrez directement le numéro à l'aide des touches NUMÉRIQUES ou sélectionnez-le dans le menu Édition des chaînes.

Cette fonction vous permet d'omettre les chaînes mémorisées.





-   Sélectionner **CONFIG**.
-   Sélectionner **Edition des chaînes**.
-  Entrer dans le menu.
-  Sélectionner un programme à enregistrer ou à sauter.

- Appuyez sur le bouton **MENU/EXIT** pour retourner au mode visualisation normale du téléviseur.
- Appuyez sur le bouton **BACK** pour retourner sur l'écran du menu précédent.

UTILISATION DU TÉLÉVISEUR/CONTRÔLE DES CHÂÎNES





Cette fonction vous permet de supprimer ou de sauter les chaînes mémorisées.
Vous pouvez également déplacer certains canaux et utiliser d'autres numéros de chaîne.

■ Supprimer une chaîne

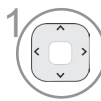

-  Sélectionner un numéro de chaîne à supprimer.
-  Faire passer le numéro de chaîne supprimé à la couleur rouge.
-  Désélectionner le numéro de chaîne supprimé.

• Le programme sélectionné est supprimé et tous les programmes suivants sont avancés d'un rang dans la programmation.

■ Déplacer une chaîne

-  Sélectionner un numéro de chaîne à déplacer.
-   Faire passer le numéro de chaîne à déplacer à la couleur VERT.
-  Désélectionner le numéro de chaîne déplacé.

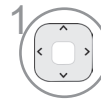
■ Sauter une chaîne

-  Sélectionner un numéro de chaîne à sauter.
-  Faire passer le numéro de chaîne sauté à la couleur bleu.
-  Désélectionner le numéro de chaîne sauté.

• Lorsqu'un numéro de chaîne est sauté, cela veut dire que vous ne pourrez pas le sélectionner en utilisant la touche **P** \wedge **v** pendant le fonctionnement normal du téléviseur. Par ailleurs, ce numéro de chaîne s'affiche en bleu.

• Si vous voulez trouver directement le programme sauté, saisissez le numéro de programme en utilisant les touches NUMEROTEES ou sélectionnez-le en menu 'Edition ou Table des programmes'.

TABLE DES PROGRAMMES

Vous pouvez vérifier les programmes enregistrés en mémoire en affichant la table des programmes.

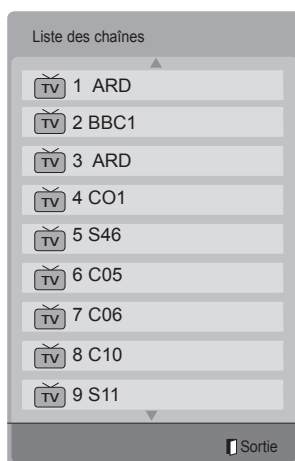

■ Affichage de la liste des chaînes



1 Afficher la **Liste des chaînes**.

- Certains numéros de chaîne peuvent apparaître en bleu. Il s'agit des chaînes que vous avez sautées lors de la recherche automatique ou dans le mode Édition des chaînes.
- Certaines chaînes sont associées à un numéro de canal dans la liste des chaînes ; cela signifie qu'aucun nom de chaîne ne leur est attribué.

■ Sélection d'une chaîne dans la liste



1 Sélectionner une chaîne.



2 Aller sur le numéro de chaîne sélectionné.

■ Pour faire défiler la liste des chaînes

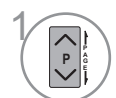

1 Faire défiler les chaînes.



2 Revenir à l'affichage normal de la télévision.

UTILISATION DU TÉLÉVISEUR/CONTRÔLE DES CHAÎNES

RÉGLAGE DES CHAÎNES FAVORITES

■ Sélection d'une chaîne favorite

Les chaînes favorites constituent une fonction pratique pour atteindre rapidement les chaînes de votre choix sans attendre que le téléviseur balaie toutes les chaînes intermédiaires.



sauf 42/50PJ2***

- 1 ou Sélectionnez la chaîne de votre choix.
- 2 Sélectionner **Favoris**.
- 3 Sélectionner **Favoris**.
- 4 Revenez au téléviseur.

- La chaîne sélectionnée est automatiquement ajoutée à la liste de vos chaînes favorites.

■ Affichage du tableau des chaînes préférées

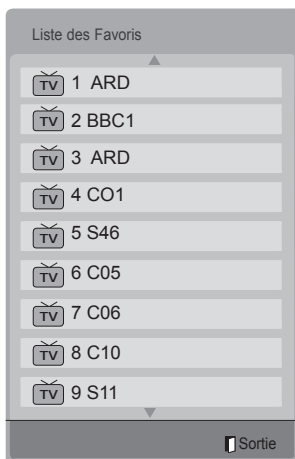

- 1 Afficher le tableau des chaînes préférées.

LISTE DES ENTRÉES

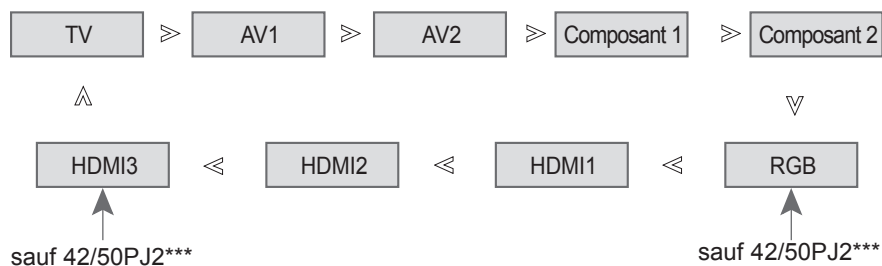

Sélectionner la source d'entrée.





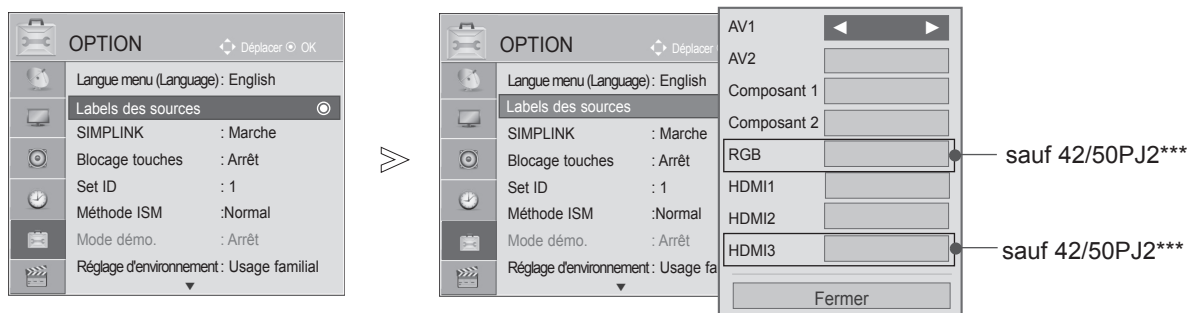

- **TV** : à sélectionner pour télévision numérique.
- **AV** : à sélectionner pour regarder une cassette vidéo ou utiliser un appareil externe.
- **Composant** : à sélectionner pour utiliser un lecteur DVD ou un décodeur numérique, en fonction du connecteur.
- **RGB** : à sélectionner pour utiliser un ordinateur, en fonction du connecteur.
- **HDMI** : à sélectionner pour utiliser un lecteur DVD, un ordinateur ou un décodeur numérique, en fonction du connecteur.

UTILISATION DU TÉLÉVISEUR/CONTRÔLE DES CHAÎNES

LIBELLÉ DES ENTRÉES

Sélectionne un libellé pour chaque source d'entrée.



- 1   Sélectionner **OPTION**.
- 2   Sélectionner **Labels des sources**.
- 3   Sélectionner la source
- 4  Sélectionner le libellé.

- Appuyez sur le bouton **MENU/EXIT** pour retourner au mode visualisation normale du téléviseur.
- Appuyez sur le bouton **BACK** pour retourner sur l'écran du menu précédent.

SIMPLINK





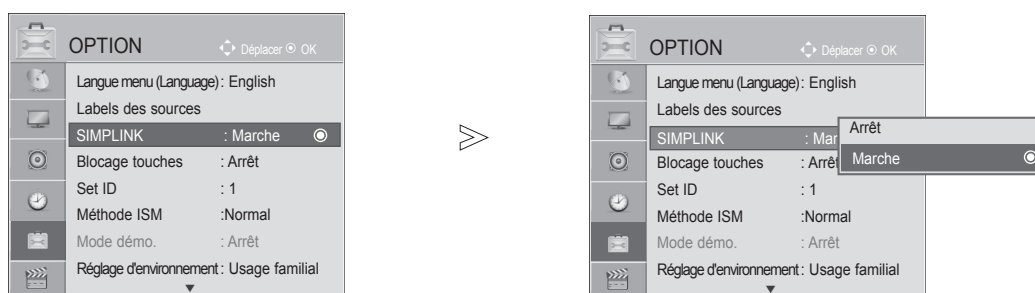

Cette fonction n'est disponible qu'avec les appareils comportant le logo SIMPLINK. Vérifiez l'existence de celui-ci.

Ce téléviseur peut ne pas fonctionner correctement s'il est utilisé avec d'autres appareils présentant la fonction HDMI-CEC.

Cette fonction vous permet de contrôler et de lire d'autres appareils audiovisuels raccordés au téléviseur avec un câble HDMI, sans utiliser d'autres câbles et sans effectuer de réglages supplémentaires.

Si vous ne souhaitez pas afficher le menu **SIMPLINK**, sélectionnez **ARRÊT**.



- 1   Sélectionner **OPTION**.
- 2   Sélectionner **SIMPLINK**.
- 3   Sélectionner **Marche** ou **Ar rêt**.
- 4  Enregistrer.

- Appuyez sur le bouton **MENU/EXIT** pour retourner au mode visualisation normale du téléviseur.
- Appuyez sur le bouton **BACK** pour retourner sur l'écran du menu précédent.

UTILISATION DU TÉLÉVISEUR/CONTRÔLE DES CHAÎNES

RACCORDEMENT DU SYSTÈME DE HOME CINÉMA COMPATIBLE SIMPLINK.

- 1 Raccordez la borne d'entrée **HDMI/DVI IN 1**, **HDMI IN 2**, **HDMI IN 3**(sauf 42/50PJ2****) situées à l'arrière du téléviseur à la borne de sortie HDMI du système de home cinéma en utilisant un câble HDMI.
- 2 Raccordez la borne de sortie AUDIO située à l'arrière du téléviseur et la borne d'entrée AUDIO du home cinéma en utilisant un câble optique.
- 3 Sélectionnez Home Theater (Home cinéma) dans le menu Speaker (Enceinte) en appuyant sur la touche **SIMPLINK**.

- Quand vous sélectionnez ou utilisez un appareil multi-média disposant de la fonction home cinéma, le haut-parleur passe automatiquement sur le haut-parleur home cinéma.

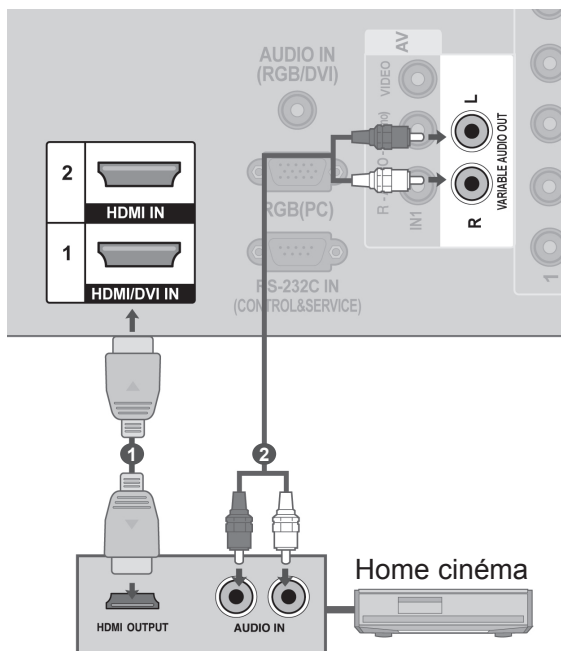

! REMARQUE

- Raccordez le terminal HDMI/DVI IN ou HDMI IN du téléviseur au terminal arrière (terminal HDMI) de l'appareil à l'aide du câble HDMI.
- Lorsque vous changez la source d'entrée à l'aide de la touche INPUT de la télécommande, vous pouvez interrompre le fonctionnement d'un appareil contrôlé par SIMPLINK.
- Lorsque cet appareil est raccordé au SIMPLINK Home Theater, réglez-le sur Variable Out (Sortie variable) et coupez les haut-parleurs du téléviseur pour activer les enceintes Home Theater. A ce moment, le volume maximal des enceintes Home Theater est réglé sur le volume du téléviseur.

FONCTIONS SIMPLINK

Lecture du disque

Commandez les appareils audiovisuels raccordés en utilisant les touches \wedge / \vee / \langle / \rangle , OK, \blacktriangleright , \blacksquare , II, \blacktriangleleft et \blacktriangleright .

Lecture directe

Après avoir raccordé des appareils audiovisuels au téléviseur, vous pouvez directement contrôler les appareils et lire tous les supports pris en charge sans réglage supplémentaire.

Sélection de l'appareil audiovisuel

Cette fonction vous permet de sélectionner et d'utiliser un des appareils audiovisuels raccordés au téléviseur.

Mise hors tension de tous les appareils

Lorsque vous éteignez le téléviseur, tous les appareils raccordés se mettent hors tension.

Changement de la sortie audio

Cette fonction vous permet de changer facilement la sortie audio.

Synchronisation de l'alimentation activée

Lorsque l'appareil avec fonction Simplink raccordé à la borne HDMI commence la lecture, le téléviseur s'allume automatiquement.

*** Si un appareil raccordé au téléviseur à l'aide du câble HDMI ne prend pas en charge la fonction SIMPLINK, cette fonction n'est pas disponible.**

Remarque : Pour utiliser la fonction SIMPLINK, vous devez utiliser un câble HDMI haut débit avec fonction CEC*. (*CEC : Consumer Electronics Control.)

MENU SIMPLINK

Appuyez sur la touche \wedge \vee \langle \rangle , puis sur la touche OK pour sélectionner la source SIMPLINK de votre choix.

- 1 **Visionnage du téléviseur (TV)** : revient à la chaîne précédente indépendamment du mode actuel.
- 2 **Lecture disque (DISC)** : sélectionne et lit les disques insérés. Si plusieurs disques sont disponibles, les titres des disques sont affichés en bas de l'écran.
- 3 **Fonction magnétoscope (VCR)** : utilise et contrôle le magnétoscope raccordé.
- 4 **Lecture d'enregistrements du disque dur (HDD Recorder)**: lit et contrôle les enregistrements stockés sur le disque dur.
- 5 **Sortie audio au système de home cinéma/ Sortie audio au téléviseur (Speaker)** : sélectionnez Home theater (Home cinéma) ou TV Speaker (Hautparleur TV) pour la sortie audio.

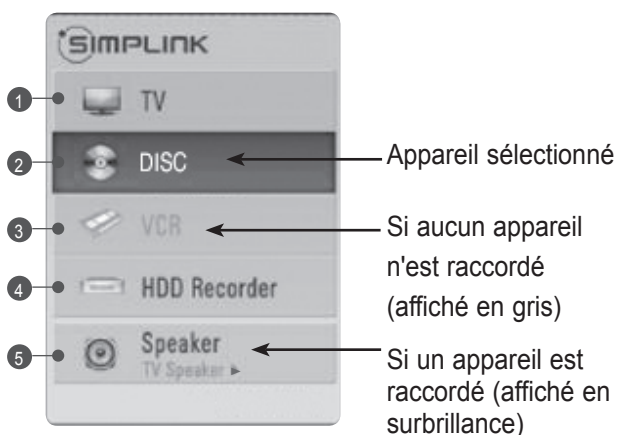

UTILISATION DU TÉLÉVISEUR/CONTRÔLE DES CHÂÎNES

MODE AV

Vous pouvez obtenir une image et un son de meilleure qualité lorsque vous raccordez des appareils audiovisuels à l'entrée externe.

Arrêt	Désactive AV MODE (MODE AV).
Cinéma	Optimise la vidéo et le son pour regarder des films.
Sport	Optimise la vidéo et le son pour regarder des événements sportifs.
Jeux	Optimise la vidéo et le son pour jouer à des jeux vidéo.

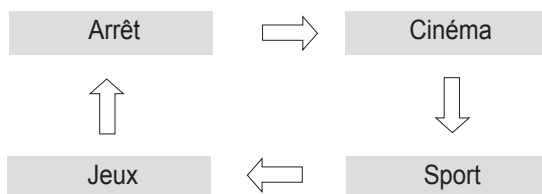

Appuyer plusieurs fois sur la touche **AV MODE** pour sélectionner la source souhaitée.



- Si vous choisissez le mode **Cinéma** en mode AV, celui-ci sera sélectionné à la fois pour l'option Préréglages d'image du menu **IMAGE** et l'option Préréglages du son du menu **IMAGE**.
- Si vous réglez le **mode AV** sur **Arrêt**, l'image et la photo que vous avez initialement définies seront sélectionnées.





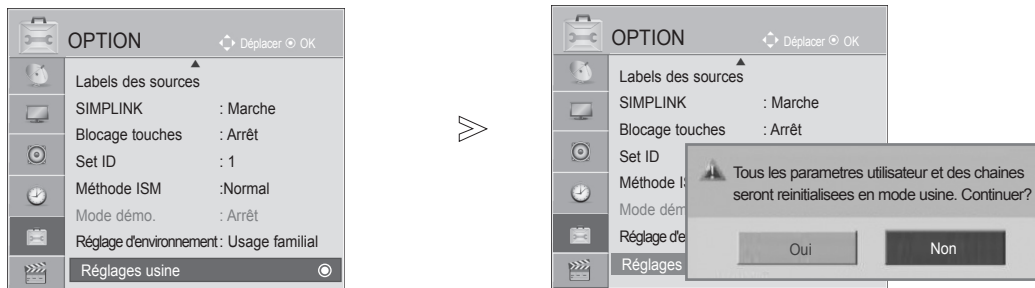

RÉINITIALISATION (RETOUR AUX RÉGLAGES D'USINE)

Utilisé pour réinitialiser rapidement toutes les options des menus à leurs valeurs d'origine préréglées en usine.

Cette fonction supprime tous les programmes TV.

Une fois Initial **Réglages** usine terminé, vous devez redémarrer l'initialisation de la configuration.



-   Sélectionner **OPTION**.
-   Sélectionner **Réglages usine**.
-   Sélectionner **Oui**.
-  Démarrez Initial Setting (Réglage initial).

- Appuyez sur le bouton **MENU/EXIT** pour retourner au mode visualisation normale du téléviseur.
- Appuyez sur le bouton **BACK** pour retourner sur l'écran du menu précédent.

UTILISATION DU TÉLÉVISEUR/CONTRÔLE DES CHÂÎNES

BLOCAGE TOUCHES

Le téléviseur peut être réglé de manière à ce que la télécommande soit indispensable pour contrôler ses différentes fonctions.

Cela permet d'interdire éventuellement l'utilisation du téléviseur.

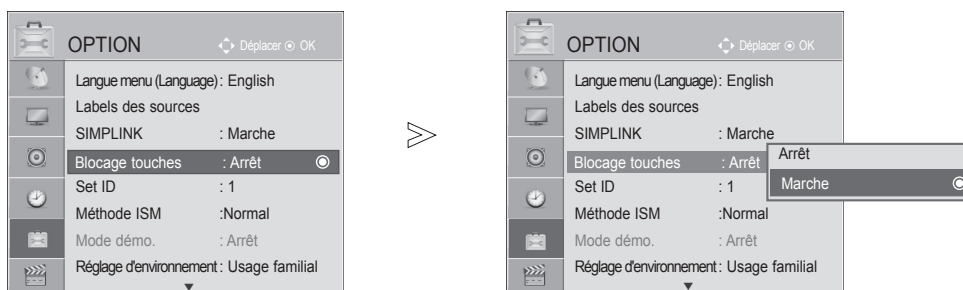

- 1 Sélectionner **OPTION**.
- 2 Sélectionner **Blocage touches**.
- 3 Sélectionner **Marche** ou **Arrêt**.
- 4 Enregistrer.

- Lorsque vous réglez l'option **Blocage touches 'Marche'**, et que le téléviseur est hors tension, appuyez sur les touches **INPUT, P \wedge V** du téléviseur ou sur les touches **POWER, INPUT, P \wedge V** ou les touches **NUMÉRIQUES** de la télécommande.
- Lorsque vous réglez l'option Blocage touches sur Marche, le message ' **X Blocage touches activé** ' s'affiche à l'écran si vous appuyez sur une touche en façade du téléviseur pendant le visionnage

- Appuyez sur le bouton **MENU/EXIT** pour retourner au mode visualisation normale du téléviseur.
- Appuyez sur le bouton **BACK** pour retourner sur l'écran du menu précédent.

POUR UTILISER UN PÉRIPHÉRIQUE USB

► Il n'est pas possible d'utiliser la fonction USB avec les modèles 42/50PJ2***.

RACCORDEMENT D'UN PÉRIPHÉRIQUE USB

Lorsque vous raccordez un périphérique USB, cet écran s'affiche automatiquement.

Aucun MENU CONTEXTUEL ne s'affiche tant que l'OSD (Affichage à l'écran) est activé.

Dans un périphérique USB, vous ne pouvez pas ajouter un nouveau dossier ou effacer un dossier existant.

■ L'image peut être différente de celle affichée sur votre téléviseur.

- 1 Raccordez le périphérique USB aux prises d'entrée **USB IN** sur le côté du téléviseur.

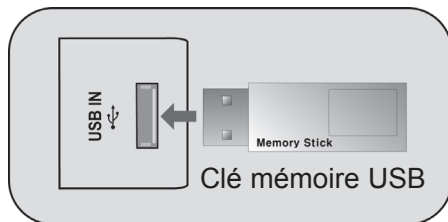

- Ce téléviseur lit les fichiers JPEG et MP3 et SD DivX

- 2 Sélectionner **PHOTO**, **MUSIQUE** ou **VIDÉO**

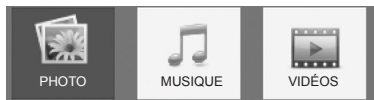

- 3

RETRAIT DU PÉRIPHÉRIQUE USB

Sélectionnez le menu Éjecter USB avant de retirer le périphérique USB.

- 1 Sélectionner **Ejecter**.
- 2

POUR UTILISER UN PÉRIPHÉRIQUE USB

PRÉCAUTIONS LORS DE L'UTILISATION D'UN PÉRIPHÉRIQUE USB

- ▶ Seuls les périphériques de stockage USB sont reconnaissables.
- ▶ Si le périphérique de stockage USB est raccordé au moyen d'un concentrateur USB, le périphérique ne sera pas reconnu.
- ▶ Il est possible qu'un périphérique de stockage USB utilisant un logiciel de reconnaissance automatique ne soit pas reconnu.
- ▶ Il est possible qu'un périphérique de stockage USB utilisant son propre pilote ne soit pas reconnu.
- ▶ La vitesse de reconnaissance d'un périphérique de stockage USB dépend de chaque périphérique.
- ▶ Ne mettez pas le téléviseur hors tension et ne débranchez pas le périphérique USB pendant que celui-ci est en marche. Si un tel périphérique est brusquement débranché, les fichiers stockés ou le périphérique de stockage USB peuvent être endommagés.
- ▶ Ne raccordez pas à l'ordinateur un périphérique de stockage USB qui a été manoeuvré artificiellement. Ce périphérique pourrait nuire au fonctionnement du produit ou ne pas démarrer. N'oubliez pas de toujours utiliser un périphérique de stockage USB comportant des fichiers audio ou des fichiers d'image normaux.
- ▶ Utilisez seulement un périphérique de stockage USB formaté selon le système de fichiers FAT16, FAT32, NTFS fourni avec le système d'exploitation Windows. Il est possible qu'un périphérique de stockage formaté selon un programme différent et non compatible avec Windows ne soit pas reconnu. Les données du système de stockage USB ne peuvent pas être supprimées dans le système de fichiers NTFS.
- ▶ Raccordez au secteur les périphériques de stockage USB nécessitant d'une alimentation externe. Sinon, ces périphériques ne seront pas reconnus.
- ▶ Raccordez un périphérique de stockage USB avec le câble fourni par le fabricant USB. Si le raccordement est effectué avec un câble d'un autre fabricant ou avec un câble trop long, il est possible que le périphérique ne soit pas reconnu.
- ▶ Il est possible que certains périphériques de stockage USB ne soient pas compatibles ou qu'ils fonctionnent lentement.
- ▶ Seuls 999 fichiers et dossiers sont pris en charge. Au-delà, les fichiers et dossiers ne seront pas reconnus.
- ▶ Les données du système de stockage USB ne peuvent pas être alignées.
- ▶ Il est possible d'utiliser jusqu'à 128 caractères anglais pour le nom d'un fichier.
Up to 128 English characters can be recognized as a file name.
- ▶ Sauvegardez les fichiers importants car les données d'un système USB peuvent être endommagées. La gestion des données relève de la responsabilité du consommateur, en conséquence de quoi le fabricant ne couvre pas les pertes de données avec le produit.
- ▶ Si le périphérique USB est connecté en mode veille, un disque dur spécifique est automatiquement chargé lorsque le téléviseur est mis sous tension.
- ▶ La capacité recommandée est de 1 To ou moins pour un disque dur externe USB et de 32 Go ou moins pour une clé USB.
- ▶ Le téléviseur prend plus de temps à détecter le périphérique si sa capacité de stockage est supérieure. Si la clé mémoire USB est connectée en mode veille, le délai de mise sous tension est plus long que sans clé mémoire.
- ▶ Tout périphérique dont la capacité est supérieure à la capacité recommandée risque de ne pas fonctionner correctement.
- ▶ Si un disque dur externe USB avec une fonction d'économie d'énergie ne fonctionne pas, éteignez le disque dur et rallumez-le à nouveau pour le faire fonctionner correctement.

REMARQUE

- L'image peut être différente de celle affichée sur votre téléviseur.
- Cette fonction n'est pas disponible pour tous les modèles.
- ▶ Pour éviter d'égarer la clé mémoire USB, utilisez le connecteur USB (vendu séparément) pour relier la clé mémoire USB au support de connecteur USB du téléviseur.

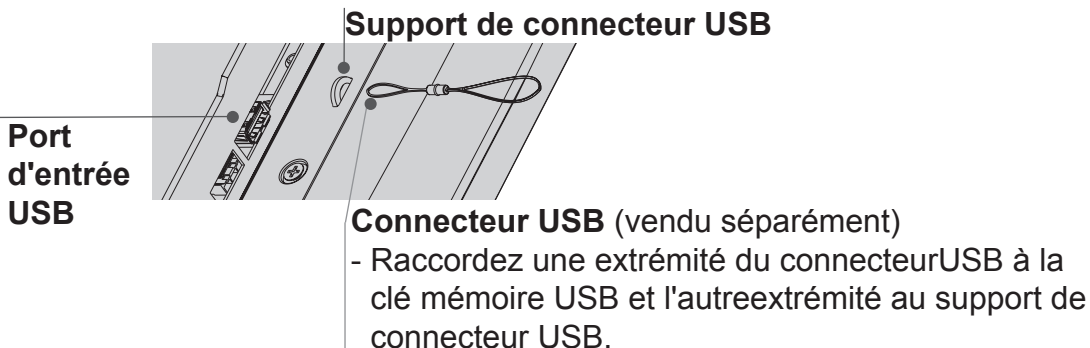

LISTE DES PHOTOS

Vous pouvez afficher des fichiers de photo du périphérique de stockage USB.

Les images sont des exemples pour vous assister sur le fonctionnement de la TV.

Lorsque vous regardez une photo en utilisant la fonction Album photo, vous ne pouvez pas modifier le mode image.

Compatible avec les fichiers PHOTO (*.JPG)

Base de référence : Max 4800 x aucune limite

Min 64 X 64

- Jpeg progressif incompatible.
- Vous ne pouvez lire que les fichiers JPEG.
- Seul un balayage de base est disponible pour les fichiers JPEG (SOF0, SOF1 uniquement).
- Les fichiers non pris en charge s'affichent sous forme pixélisée.

COMPOSANTES DE L'ÉCRAN

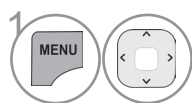

1 Sélectionner **USB**.

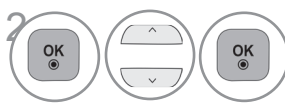

2 Sélectionner **Photo**.

- 1 Remonte au répertoire supérieur
- 2 Page actuelle/Nombre total de pages
- 3 Nombre total de photos sélectionnées
- 4 Touches correspondantes sur la télécommande

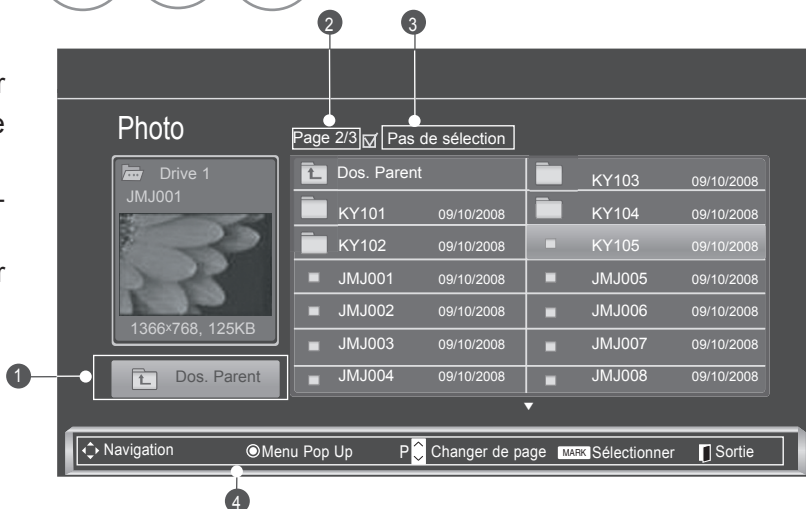



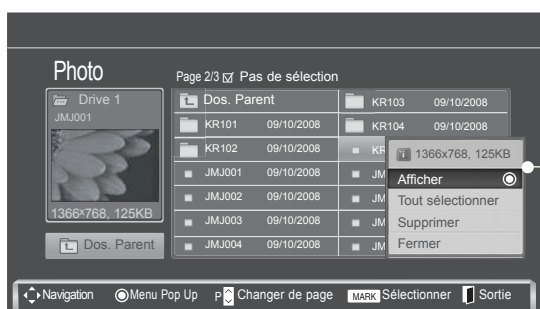
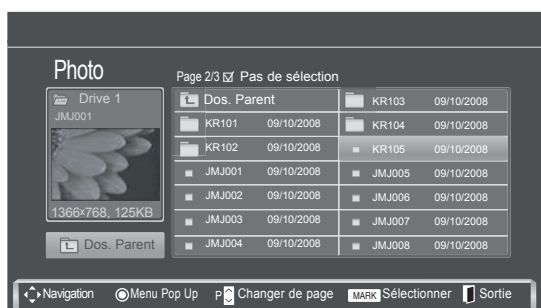

POUR UTILISER UN PÉRIPHÉRIQUE USB

SÉLECTION DE PHOTOS ET MENU CONTEXTUEL



- ▶ **Afficher** : affiche la photo sélectionnée.
- ▶ **Tout sélectionner** : sélectionne toutes les photos sur l'écran.
- ▶ **Tout désélectionner** : désélectionne toutes les photos marquées.
- ▶ **Supprimer** : supprimer la photo sélectionnée.
- ▶ **Fermer** : ferme le menu contextuel.

-  Sélectionner le dossier ou le lecteur cible.
-  Sélectionner les photos souhaitées.
-  Afficher le menu contextuel.
-  Sélectionner le menu contextuel souhaité.

- Utilisez la touche P \wedge V pour parcourir la page des photos.
- Utilisez la touche **MARK** pour sélectionner ou désélectionner une photo. Lorsqu'une ou plusieurs photos sont sélectionnées, vous pouvez voir les photos une par une ou sous forme de diaporama. Si aucune photo n'est sélectionnée, vous pouvez voir toutes les photos individuellement ou voir toutes les photos du dossier sous forme de diaporama.

- Appuyez sur le bouton BACK pour retourner au mode visualisation normale du téléviseur.





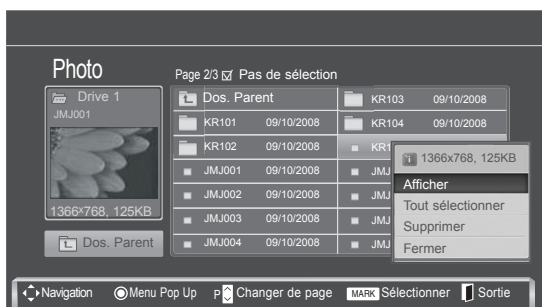
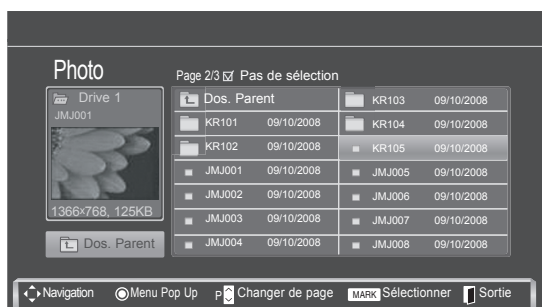

RÉGLER LE MENU SUR UN AFFICHAGE EN PLEIN ÉCRAN

Vous pouvez modifier le réglage pour afficher les photos stockées sur un périphérique USB en mode plein écran.

Le fonctionnement détaillé est disponible sur l'écran d'affichage de la photo en plein écran.



Le format d'image d'une photo peut modifier la taille de la photo affichée en plein écran.
Appuyez sur la touche **EXIT** pour revenir à l'écran du menu précédent.

- 1  Sélectionner le dossier ou le lecteur cible.
- 2   Sélectionner les photos souhaitées.
- 3  Afficher le menu contextuel.
- 4  Sélectionner **Afficher**.
- 5  La photo sélectionnée en plein écran.

POUR UTILISER UN PÉRIPHÉRIQUE USB

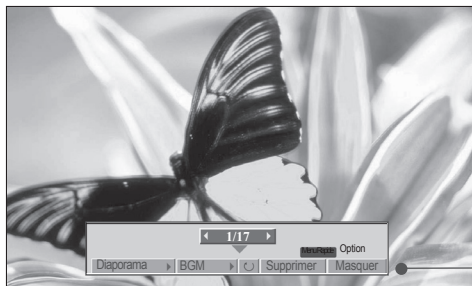

Sélectionner **Diaporama**, **Musique**, **(Pivoter)**, **Supprimer** or **Masquer**.

- Utilisez les touches < > pour sélectionner la photo précédente ou suivante.
- Utilisez les touches < > pour sélectionner et contrôler le menu sur le plein écran.

- ▶ **Diaporama** : si aucune image n'est sélectionnée, toutes les photos du dossier en cours sont affichées au cours du diaporama. Si certaines photos sont sélectionnées, celles-ci sont présentées sous la forme d'un diaporama.
 - Réglez le temps d'intervalle du diaporama dans **Option**.
- ▶ **Musique** (Musique en fond sonore) : écoutez de la musique pendant que vous visionnez les photos en plein écran.
 - Définissez le dossier de musique pour Musique dans Options avant d'utiliser cette fonction.
- ▶ **(Pivoter)** : fait pivoter les photos.
 - Permet de faire pivoter la photo de 90°, 180°, 270°, 360° dans le sens des aiguilles d'une montre.
- ▶ **Supprimer** : supprime les photos.
- ▶ **Masquer** : masque le menu en mode plein écran.
 - Pour voir à nouveau le menu sur le plein écran, appuyez sur la touche **OK** pour l'afficher.

UTILISATION DE LA FONCTION PHOTO LIST (ALBUM PHOTO)

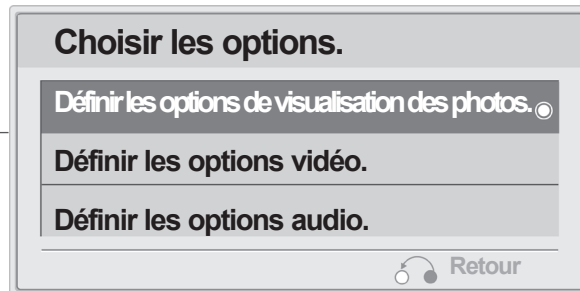
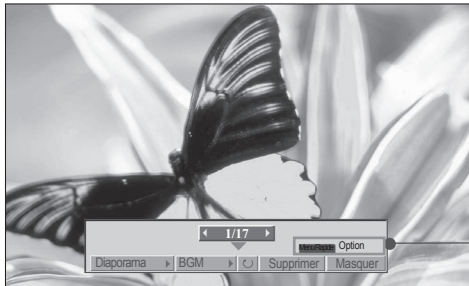

REMARQUE

- ▶ Si vous sélectionnez "Off" pour le haut-parleur du téléviseur, les fonctions **Set Audio** des options Choix ne fonctionneront pas.

1  Afficher le menu contextuel.

2   Sélectionner **Set Photo View** (Régler le diaporama), **Set Video** (Régler la vidéo) ou **Set Audio** (Régler le son).

▶ Lorsque vous sélectionnez **Set Photo View** (Régler le diaporama).

- Vous ne pouvez changer **Music Folder** alors que BGM est en lecture.

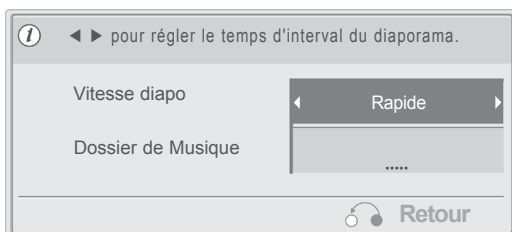

1  Activez l'option **Vitesse diapo** ou **Dossier de Musique**.

2  Effectuez les réglages adéquats.

POUR UTILISER UN PÉRIPHÉRIQUE USB

► Lorsque vous sélectionnez **Set Vidéo** (Régler la vidéo).

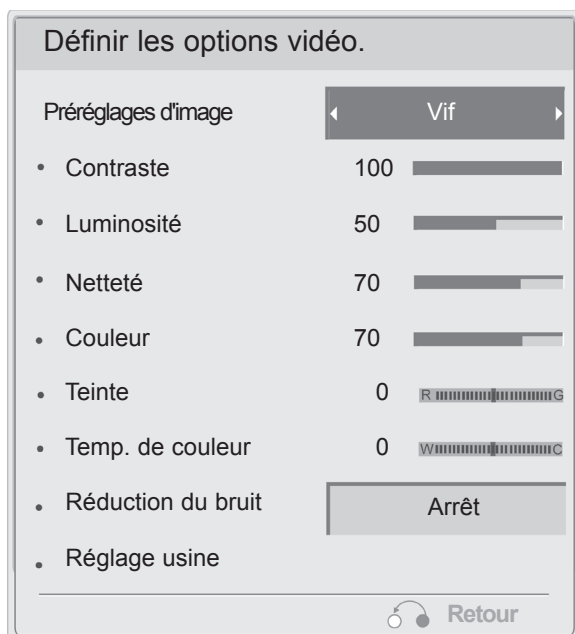

! REMARQUE

► Mode **APS** (Auto Power Save) non pris en charge en fonction Set Vidéo.

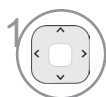

Effectuez les réglages adéquats. (Voir la page 53 à 55, 58)

► Lorsque vous sélectionnez **Set Audio** (Régler le son).

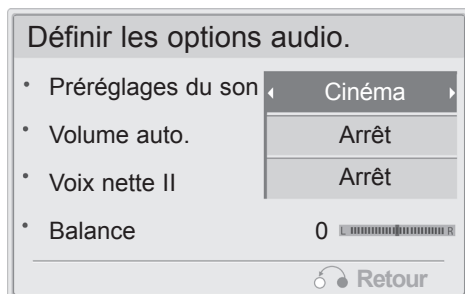

Activez l'option **Préréglages du son, Volume auto., Voix nette II, Balance.**



Effectuez les réglages adéquats. (Voir la page 62 à 66)

LISTE DE MUSIQUE

Les fichiers audio achetés (*.MP3) peuvent contenir des restrictions de droits d'auteur. Il est possible que la lecture de ces fichiers ne soit pas prise en charge par ce modèle. Les fichiers audio contenus sur votre périphérique USB peuvent être lus par cet appareil.

L'affichage à l'écran (OSD) peut différer de celui de votre téléviseur. Les images sont fournies à titre d'exemple pour faciliter votre utilisation du téléviseur.

Fichiers musicaux (*.MP3) pris en charge
Débit binaire entre : 32 k à 320 kbps
• Taux d'échantillonnage MPEG1 couche 3 : 32 k à 48 kHz

COMPOSANTES DE L'ÉCRAN

1 Sélectionner **USB**.

2 Sélectionner **Musique**.

2 Remonte au répertoire supérieur

3 Page actuelle/Nombre total de pages

4 Nombre total de chansons sélectionnées

5 Touches correspondantes sur la télécommande

Musique	
Titre	Durée
Dos. Parent	
001. S001. mp3	03:33
003. S002. mp3	04:45
004. S003. mp3	01:30
006. S004. mp3	02:37
007. S005. mp3	01:58

Navigation Menu Pop Up P Changer de page Q.MENU Option MARK Sélectionner Sortie





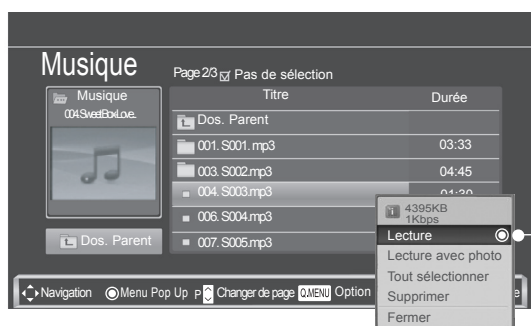
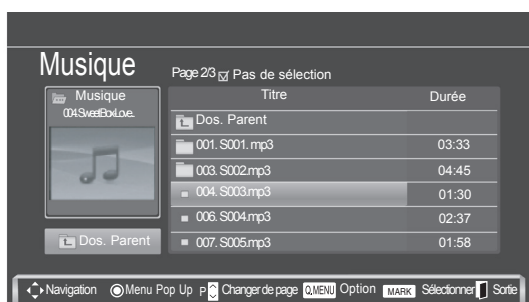

POUR UTILISER UN PÉRIPHÉRIQUE USB

SÉLECTION DE MUSIQUE ET MENU CONTEXTUEL

Comme indiqué, chaque page peut répertorier jusqu'à six chansons.



- ▶ **Lecture** : lit les chansons sélectionnées. Lorsque la lecture d'un titre est terminée, le titre sélectionné suivant est lu. Si aucun titre n'est sélectionné, c'est le titre suivant du dossier en cours qui est lu.
- ▶ **Play Marked** (Lires électionnés): lit les chansons sélectionnées. Lorsque la lecture d'un titre est terminée, le titre sélectionné suivant est lu automatiquement.
- ▶ **Arrêt de la lecture** : arrête la lecture.
- ▶ **Lecture avec photo** : commence à lire les titres sélectionnés, puis passe à la liste des photos.
- ▶ **Tout sélectionner** : sélectionne tous les titres du dossier.
- ▶ **Tout désélectionner** : désélectionne tous les titres marqués.
- ▶ **Supprimer** : supprime les musiques sélectionnées.
- ▶ **Fermer** : ferme le menu contextuel.

- 1  Sélectionner le dossier ou le lecteur cible.
- 2   Sélectionner les musiques souhaitées.
- 3  Afficher le menu contextuel.
- 4   Sélectionner le menu contextuel souhaité.

- Utilisez la touche **P** ^ **V** pour parcourir la page des musiques.
- Utilisez la touche **MARK** pour sélectionner ou désélectionner un titre. Lorsqu'un ou plusieurs fichiers audio sont sélectionnés, les titres marqués sont lus dans l'ordre. Par exemple, si vous ne voulez écouter qu'une seule chanson de manière répétée, sélectionnez-la et lancez la lecture. Si aucun titre n'est sélectionné, tous les titres du dossier seront lus à la suite.

- Appuyez sur le bouton **BACK** pour retourner au mode visualisation normale du téléviseur.

UTILISATION DE LA FONCTION MUSIC LIST (ALBUM MUSICAL) EN LECTURE

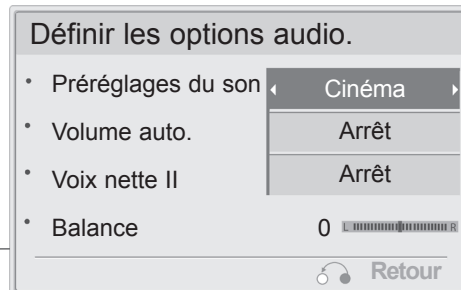
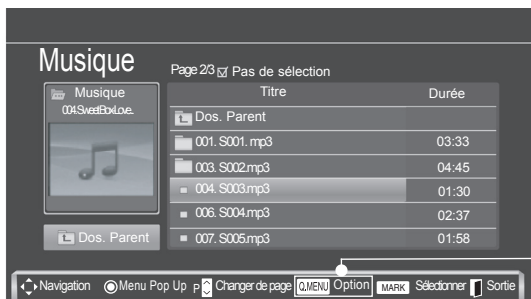

1 Activez l'option **Préréglages du son**.



2 Effectuez les réglages adéquats. (Voir la page 62 à 66)

REMARQUE

► Si vous sélectionnez "Off" pour le haut-parleur du téléviseur, **Set Audio** ne fonctionnera pas.









■ If Si vous n'appuyez sur aucune touche pendant un certain temps lors de la lecture, la boîte d'informations de lecture (montrée ci-dessous) s'affichera comme économiseur d'écran.

■ Qu'est-ce qu'un économiseur d'écran ?

L'économiseur d'écran sert à éviter que des points de l'écran ne se figent lorsqu'une image reste affichée à l'écran de manière prolongée.



REMARQUE

- Lorsqu'un titre est lu,  s'affiche derrière le titre de l'extrait musical.
- Les titres endommagés ou corrompus ne sont pas lus, et ils affichent 00:00 comme durée de lecture.
- Les titres téléchargés depuis un service payant avec protection des droits d'auteur ne démarrent pas, et ils affichent des informations inappropriées comme durée de lecture.
- Si vous appuyez sur la touche OK ou  l'économiseur d'écran s'arrête.
- Ce téléviseur n'est pas à même de reproduire les fichiers musicaux de moins de 32 Koctets.
- **Les touches de lecture** () , **pause** () ,  ,  ,  de la télécommande sont également disponibles dans ce mode.
- Vous pouvez utiliser la touche  pour sélectionner le morceau suivant et la touche  pour sélectionner le morceau précédent.

POUR UTILISER UN PÉRIPHÉRIQUE USB

LISTE DES FILMS

La liste de films est activée une fois que le périphérique USB est détecté. Elle est utilisée lors de la lecture de films sur le téléviseur.

Elle affiche les films dans le dossier USB et prend en charge la lecture.

Elle permet de lire tous les films dans le dossier et les fichiers souhaités par l'utilisateur.

L'édition telle que la suppression et l'ajout n'est pas possible.

La liste de films affiche les informations des dossiers et les fichiers DivX.

Elle accepte jusqu'à quatre périphériques.

Fichiers vidéo pris en charge (*.avi/*.DivX)

Format vidéo : MPEG1 , MPEG2, MPEG4(MPEG4-V2,V3 non pris en charge.), DivX 3.xx , DivX 4.xx, DivX 5.xx , DivX VOD (DRM) , XviD, DivX 6.xx(Playback)

Format audio : Mpeg, Mp3, PCM, Dolby Digital.

Fréquence d'échantillonnage : 32 k à 48 kHz

Débit binaire : 32 k à 320 kbps

Subtitle format : *.smi/ *.srt/ *.sub(MicroDVD, SubViewer 2.0)/ *.ass/ *.ssa/*.txt(DVD Subtitle System)

- Il est possible que certains sous-titres créés par l'utilisateur ne s'affichent pas correctement.
- Les informations de durée dans un fichier de sous-titres externe doivent être classées par ordre ascendant pour pouvoir être lues.
- Le fichier vidéo et le fichier des sous-titres doivent être situés dans le même dossier.
- Le nom du fichier vidéo et le fichier de sous-titres doivent être les mêmes pour un affichage approprié des sous-titres.
- Si les structures vidéo et audio du fichier enregistré ne sont pas entrelacées, seule la vidéo ou seul le son sera retransmis.
- La lecture d'une vidéo via une connexion USB qui ne prend pas en charge le haut débit risque de ne pas fonctionner correctement.
- Les périphériques de stockage non USB 2.0 sont également pris en charge.
- Il se peut qu'un fichier DivX ne puisse pas être lu en fonction de son type ou des méthodes d'enregistrement.
- Si les structures vidéo et audio du fichier enregistré ne sont pas entrelacées, seule la vidéo ou seul le son sera retransmis.
- **Le débit binaire maximal d'un fichier DivX compatible est de 4 Mbps.**
- Le nombre maximal d'images par seconde (fps) ne peut être atteint qu'au niveau SD. Il est de 25 fps (720 x 576) ou de 30 fps (720 x 480) en fonction de la résolution.
- Il se peut que les fichiers de 25 fps, 30 fps ou plus ne puissent pas être lus correctement.
- Les fichiers encodés avec la technique GMC (compensation globale de mouvements) risquent de ne pas être lus.
- Alguns ficheiros de legendas que não estejam ordenados em sequência podem não ser visualizados.
- Certains fichiers de sous-titres qui ne sont pas ordonnés en séquence peuvent ne pas être affichés.

Nom d'extension	Codec vidéo	Codec audio	Résolution
mpg, mpeg, mpe, vob, dat	MPEG1, MPEG2	AC3, MPEG, MP3, PCM	
Avi, DivX, m4v	MPEG 4-SP, MPEG4-ASP, DivX 3.xx, DivX 4.xx, DivX 5.xx, DivX 6.xx(Playback), Xvid	AC3, MPEG, MP3, PCM	720x576@25p 720x480@30p

COMPOSANTES DE L'ÉCRAN

1

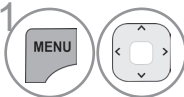

Sélectionner **USB.**

2



Sélectionner **Vidéos.**

- 1 Remonte au répertoire supérieur
- 2 Page actuelle/Nombre total de pages
- 3 Nombre total de titres de films sélectionnés
- 4 Touches correspondantes sur la télécommande



! REMARQUE

- ▶ Le fichier vidéo DivX et le fichier des sous-titres doivent être situés dans le même dossier.
- ▶ Pour être reproduits, un fichier vidéo et son fichier de sous-titres doivent être identiques.
- ▶ Utilisez les touches gauche/droite (< / >) pour avancer ou reculer jusqu'à une image précise pendant la lecture d'un film.
(Il est possible que les touches gauche/droite (< / >) ne fonctionnent pas correctement avec certains fichiers lors de la lecture d'un film.)

POUR UTILISER UN PÉRIPHÉRIQUE USB

SÉLECTION DU FILM ET MENU CONTEXTUEL

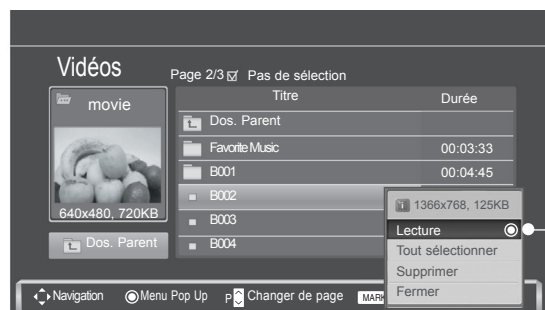
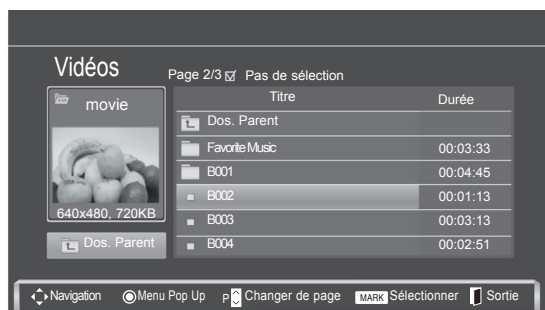

- **Lecture** : lit les titres de film sélectionnés. La lecture d'un fichier DivX est exécutée pendant le changement d'écran.
- **Play Marked (Lire sélectionnés)** : Pour lire les titres de films sélectionnés. Une fois qu'un fichier films est lu, la lecture du fichier sélectionné suivant commence automatiquement.
- **Tout sélectionner** : sélectionne tous les titres de film dans le dossier.
- **Tout désélectionner** : désélectionne tous les titres de film sélectionnés.
- **Supprimer** : supprime les film sélectionnés.
- **Fermer** : ferme le menu contextuel.

- 1 Sélectionner le dossier ou le lecteur cible.
- 2 Sélectionnez les titres de film de votre choix.
- 3 Afficher le menu contextuel.
- 4 Sélectionner le menu contextuel souhaité.

- Dans le cas d'un fichier non compatible, un message indiquant que le fichier n'est pas pris en charge s'affiche.

- Appuyez sur le bouton BACK pour retourner au mode visualisation normale du téléviseur.

UTILISATION DE LA FONCTION MUSIC LIST (ALBUM MUSICAL) EN LECTURE



Choisir les options.

- Définir les options de lecture vidéo.
- Définir les options vidéo.
- Définir les options audio.

Retour

! REMARQUE

- ▶ Si vous sélectionnez "Off" pour le haut-parleur du téléviseur, les fonctions **Set Audio** des options Choix ne fonctionneront pas.

1 Afficher le menu contextuel.

2 Sélectionner **Set Video Play** (Régler la lecture vidéo), **Set Video** (Régler la vidéo), ou **Set Audio** (Régler le son).

- ▶ Lorsque vous sélectionnez **Set Video Play** (Régler la lecture vidéo).

Définir les options de lecture vidéo.

Taille d'image Full Screen

Langue audio 1 / 8(AC3)

Langue des sous-titres 1 / 8

· Langue ---

· Synchro ---

· Position ---

Retour

- ▶ **Taille d'image** : Sélectionnez le format d'image de votre choix durant la lecture du film.
- ▶ **Langue audio & Langue des sous-titres** : Change le Groupe de langues d'audio/sous-titre pour la lecture d'un film.
- ▶ **Synchro** : Règle le temps de synchronisation du sous-titre de -10 secs à +10 secs par pas de 0,5 secs durant la lecture d'un film.
- ▶ **Position** : Change l'emplacement du sous-titre en haut ou en bas durant la lecture du film.

1 Activez l'option **Préréglages du son, Volume auto., Voix nette II, Balance.**

2 Effectuez les réglages adéquats.

POUR UTILISER UN PÉRIPHÉRIQUE USB

Langue du sous-titre	Langue de support
Latin1	Français, espagnol, basque catalan, portugais, italien, albanais, rhaeto-romani, hollandais, allemand, danois, suédois, norvégien, finlandais, féroïen, islandais, irlandais, écossais, anglais
Latin2	Tchèque, hongrois, polonais, roumain, croate, slovaque, slovène, serbian
Latin4	Estonien, les langues baltes letton et lithuanien, groenlandais et lapon
Latin5	Anglais, turque
Cyrillic	Cyrillique : bulgare, biélorusse, macédonien, russe, serbe et ukrainien antérieur à 1990 (pas de ghe avec les reprises)
Grec	grec anglais et moderne
Hébreu	L'anglais, hébreu moderne
Chinois	Chinois
Thai	Thai
arabe	L'anglais, arabe

! REMARQUE

- ▶ Quelques caractères spéciaux ne sont pas pris en charge dans les sous-titres.
- ▶ Les étiquettes HTML ne sont pas prises en charge dans les sous-titres.
- ▶ Les sous-titres dans les langues autres que les langues prise en charge ne sont pas disponibles.

- ▶ Lorsque vous sélectionnez **Set Video** (Régler la vidéo).

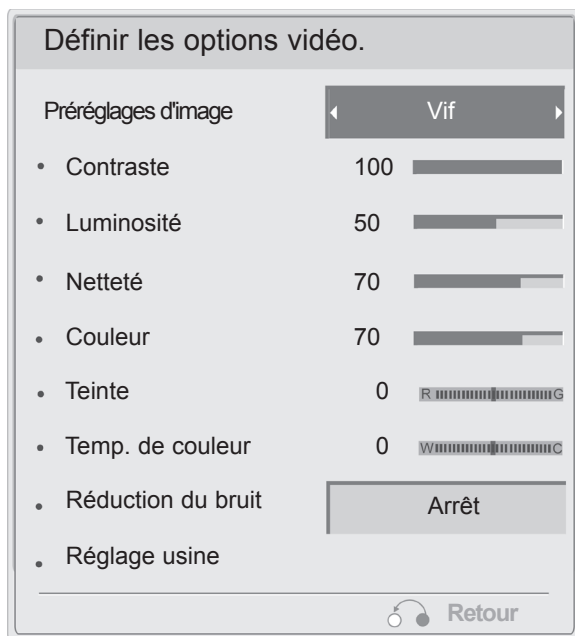

! REMARQUE



- ▶ Mode **APS** (Auto Power Save) non pris en charge en fonction Set Vidéo.

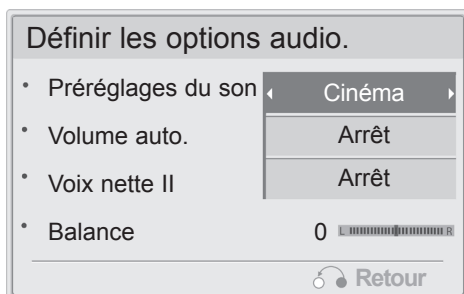

1 Effectuez les réglages adéquats. (Voir la page 53 à 55, 58)

► Lorsque vous sélectionnez **Set Audio** (Régler le son).



- 1  Activez l'option **Préréglages du son, Volume auto., Voix nette II, Balance.**
- 2  Effectuez les réglages adéquats. (Voir la page 62 à 66)

UTILISATION DE LA TÉLÉCOMMANDE

◀◀ / ▶▶	<p>Lors de la lecture, appuyez plusieurs fois sur la touche REW(◀◀) our un rembobinage rapide ◀◀(x2) -> ◀◀◀◀(x4) -> ◀◀◀◀◀◀(x8) -> ◀◀◀◀◀◀◀◀(x16) -> ◀◀◀◀◀◀◀◀◀(x32) .</p> <p>appuyez plusieurs fois sur la touche FF(▶▶) pour une avance rapide ▶▶(x2)-> ▶▶▶▶(x4) -> ▶▶▶▶▶▶(x8) ->▶▶▶▶▶▶▶▶(x16) -> ▶▶▶▶▶▶▶▶▶▶(x32).</p> <p>■ Si vous appuyez sur ces touches, la vitesse d'avance rapide ou de rembobinage augmente.</p>
 	<p>Lors de la lecture, appuyez sur la touche Pause().</p> <p>■ Une image figée est affichée.</p>
< >	<p>■ Lorsque vous utilisez la touche < or > lors de la lecture, le curseur est affiché à l'écran.</p>
PLAY(▶)	<p>Appuyez sur la touche PLAY(▶) pour revenir en mode de lecture normale.</p>
STOP (■)	<p>Lors de la lecture, appuyez sur la touche Stop(■).</p> <p>► Pour arrêter la lecture des titres de films sélectionnés.</p>





POUR UTILISER UN PÉRIPHÉRIQUE USB

CODE D'ENREGISTREMENT DIVX

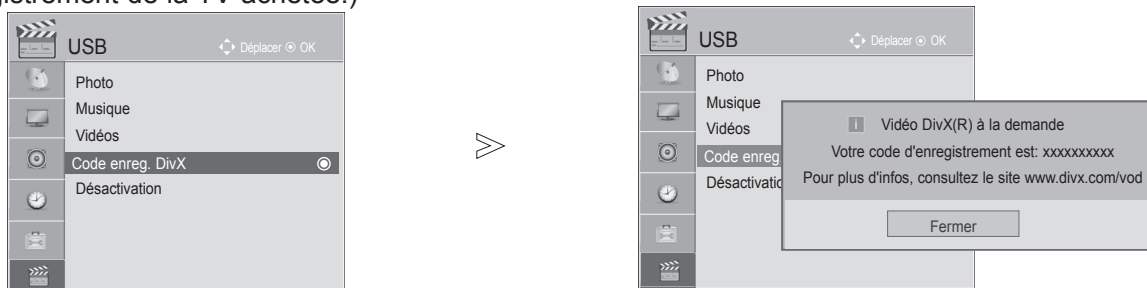
Confirmez le numéro de code d'enregistrement DivX de la TV. Au moyen du numéro d'enregistrement, vous pouvez louer ou acheter des films sur www.divx.com/vod.

La reproduction de fichiers DivX loués ou achetés avec le code d'enregistrement d'une autre TV n'est pas permise. (Vous pouvez reproduire seulement les fichiers DivX appareillés avec le code d'enregistrement de la TV achetée.)



- 1   Sélectionner **USB**.
- 2   Sélectionner **Code enreg. DivX**.
- 3  Affichez le code d'enregistrement DivX.

- Appuyez sur la touche **MENU/EXIT** pour revenir à l'affichage normal de la télévision.
- Appuyez sur la touche **BACK** pour revenir à l'écran du menu précédent.



Fabriqué sous licence de Dolby Laboratories. Dolby et le symbole représentant un double D sont des marques de commerce de Dolby Laboratories.



A PROPOS DE LA VIDEO DIVX: DivX® est un format vidéo numérique créé par DivX, Inc. Il s'agit d'un appareil officiellement certifié DivX qui lit les vidéos DivX. Consultez le site www.divx.com pour plus d'informations et pour obtenir des outils logiciels permettant de convertir vos fichiers en vidéo DivX.

A PROPOS DE LA VIDEO DIVX SUR DEMANDE : Cet appareil certifié DivX® doit être enregistré pour lire les fichiers DivX Vidéo sur Demande (VOD). Pour générer le code d'inscription, localisez la section DivX VOD dans le menu de configuration de l'appareil. Allez à vod.divx.com avec ce code pour terminer la procédure d'inscription et avoir plus d'informations sur DivX VOD.

"DivX Certifié® pour lire les vidéos DivX® y compris un contenu exclusif"

«DivX®, DivX Certifié® et les logos correspondants représentent des marques commerciales de DivX, Inc., et sont utilisés sous licence.»

"Pat. 7,295,673; 7,460,668; 7,515,710; 7,519,274"

! REMARQUE

Fichier de film pris en charge

Résolution : inférieure à 720x480(720x576) pixels (largeur x hauteur).

Vitesse de défilement : inférieure à 30 images/sec





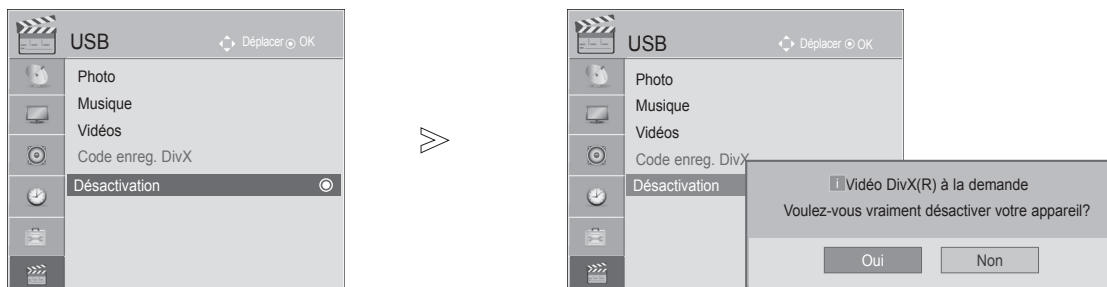

- ▶ Codec Vidéo : MPEG1, MPEG2, MPEG4 (MPEG4-V2,V3 non pris en charge.), DivX3.xx, DivX4.xx, DivX5.xx, DivX VOD(DRM), XviD, DivX 6.xx(Playback)
- ▶ Il est possible que certaines touches ne répondent pas pendant le chargement.
- ▶ Si vous utilisez le code d'enregistrement DivX d'un autre appareil, le fichier DivX loué ou acheté ne peut être lu. Utilisez toujours le code d'enregistrement DivX associé à ce produit.

DÉSACTIVATION

Supprimez les informations d'authentification existantes pour recevoir une nouvelle authentification d'utilisateur DivX pour le téléviseur.

Une fois que cette fonction est exécutée, une authentification d'utilisateur DivX est de nouveau requise pour regarder des fichiers DivX protégés par DRM.



- 1   Sélectionner **USB**.
- 2   Sélectionner **Désactivation**.
- 3   Sélectionner **Oui**.
- 4 

- Appuyez sur le bouton **MENU/EXIT** pour retourner au mode visualisation normale du téléviseur.
- Appuyez sur le bouton **BACK** pour retourner sur l'écran du menu précédent.

RÉGLAGES DE L'IMAGE

RÉGLAGE DE LA TAILLE DE L'IMAGE (FORMAT D'IMAGE)

Vous pouvez regarder l'écran dans plusieurs formats d'image; **16:9**, **Signal original**, **Format original**, **4:3**, **14:9**, **Zoom** et **Zoom cinéma**1.

Si une image figée est affichée à l'écran pendant une période prolongée, il est possible qu'elle s'incruste à l'écran et reste visible.

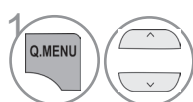

1 Sélectionner **Format de l'image**.

• Vous pouvez également régler l'option **Format de l'image** dans le menu **IMAGE** ou **Menu Rapide**.



2 Sélectionner le format d'image souhaité.

• 16:9

La sélection de ce format d'image vous permet de visionner une image horizontalement, en proportion linéaire, pour occuper complètement l'écran (utile pour visionner des DVD au format 4:3).



• Original

Quand votre téléviseur reçoit un signal d'écran large, cette option s'adapte automatiquement au format d'image envoyé.



• Just Scan

La Sélection Suivante vous permettra de voir une image de meilleure qualité sans perdre l'image de base dans celle de haute définition. Important : si votre image d'origine contient du bruit, ce bruit sera visible sur les côtés.



• 4:3

La sélection suivante vous permettra de voir une image de meilleure qualité sans rien perdre de l'image d'origine en haute définition.



• **14:9**

Cette option vous permet de visionner une image au format 14/9 ou un programme TV au mode 14/9. L'écran 14/9 est identique au format 4/3, mais il est agrandi sur la droite et sur la gauche.



• **Zoom**

Permet de visionner l'image en plein écran, sans l'altérer.

Cependant, les parties supérieure et inférieure de l'image seront tronquées.



• **Zoom cinéma1**

Choisissez la fonction Cinema Zoom (Zoom Cinéma) pour agrandir l'image à la position voulue.

Remarque : lors de l'agrandissement ou de la diminution de l'image, l'image peut être déformée.

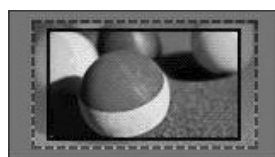

! REMARQUE

- ▶ Vous ne pouvez sélectionner les formats d'image 4:3 et 16:9 qu'avec le mode RVB.
- ▶ En mode HDMI/Composantes (supérieur à 720p), la fonction Signal original est disponible.

RÉGLAGES DE L'IMAGE





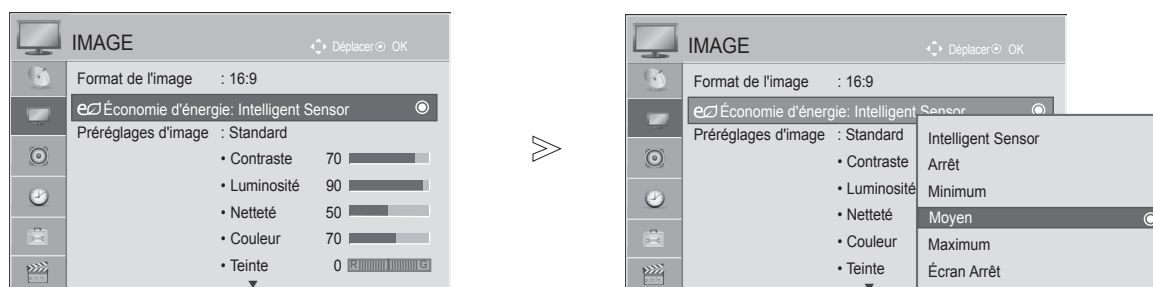

e² ÉCONOMIE D'ÉNERGIE

It reduces the plasma display's power consumption.

The default factory setting complies with the Energy Star requirements and is adjusted to the comfortable level to be viewed at home.

You can increase the brightness of your screen by adjusting the Économie d'énergie level or by setting the Picture Mode.



- 1   Sélectionner **IMAGE**.
- 2   Sélectionner **e² Économie d'énergie**.
- 3   Sélectionner **Capteur intelligent, Arrêt, Minimum, Moyen, Maximum ou Désactiver l'écran**.
- 4 

- Lorsque le capteur intelligent est actif, l'image la plus adaptée est réglée automatiquement en fonction de l'éclairage ambiant
- **Capteur intelligent** : Règle l'image en fonction de l'éclairage ambiant .
- **Screen Off** : Si vous sélectionnez Screen Off, l'écran se met hors tension après 3 secondes et Screen Off démarrera. Si vous n'appuyez sur aucun bouton pendant 2 heures, le téléviseur s'éteindra alors automatiquement.
- Vous pouvez aussi régler le bouton **Energy Saving (Économie d'énergie)**.





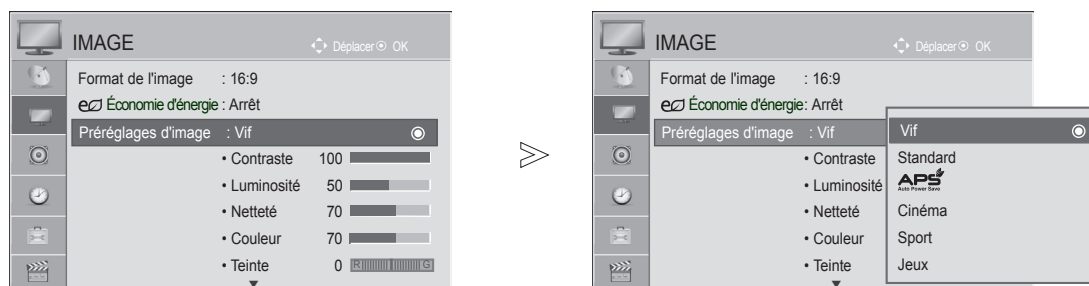

- Appuyez sur le bouton **MENU/EXIT** pour retourner au mode visualisation normale du téléviseur.
- Appuyez sur le bouton **BACK** pour retourner sur l'écran du menu précédent.

RÉGLAGES PRÉDÉFINIS DE L'IMAGE

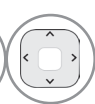
MODE IMAGE – RÉGLAGES PRÉDÉFINIS

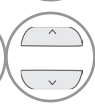
Vif	Renforce le contraste, la luminosité, la couleur et la netteté des images vivid.
Standard	Statut d'affichage de l'écran le plus général.
APS (économie d'énergie automatique)	maximise la réduction de la consommation sans nuire à la qualité d'image. Optimise la consommation d'énergie.
Cinéma	Optimise la vidéo pour regarder des films.
Sport	Optimise la vidéo pour regarder des événements sportifs.
Jeux	Optimise la vidéo pour jouer à des jeux vidéo.



-   Sélectionner **IMAGE**.
-   Sélectionner **Préréglages d'image**.
-   Sélectionner **Vif, Standard, APS, Cinéma, Sport ou Jeux**.
- 

- L'option Préréglages d'image permet de régler le téléviseur de façon à obtenir une image parfaite. Sélectionnez la valeur prédéfinie dans l'option Préréglages d'image selon la catégorie du programme.
- Vous pouvez également définir les préréglages d'image dans le **Menu Rapide**.

- Appuyez sur le bouton **MENU/EXIT** pour retourner au mode visualisation normale du téléviseur.
- Appuyez sur le bouton **BACK** pour retourner sur l'écran du menu précédent.

RÉGLAGES DE L'IMAGE

MANUAL PICTURE ADJUSTMENT

MODE IMAGE - OPTION UTILISATEUR

Contraste

Règle la différence entre les niveaux clairs et foncés de l'image.

Luminosité

Règle le niveau de base du signal de l'image.

Netteté

Règle le niveau de netteté des coins entre les zones claires et foncées de l'image. Plus le niveau est bas, plus l'image est nette.

Couleur

Règle l'intensité de toutes les couleurs.

Teinte

Règle l'équilibre entre les niveaux de rouge et de vert.

Temp. de couleur

Un réglage à « warm » (chaud) permet d'obtenir des couleurs plus chaudes comme le rouge. Une définition à « cool » (froid) va rendre l'image bleuâtre.

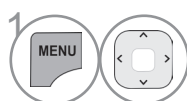

1 Sélectionner **IMAGE**.

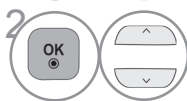

2 Sélectionner **Préréglages d'image**.

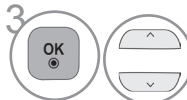

3 Sélectionner **Vif, Standard, APS**, **Cinéma, Sport** ou **Jeux**

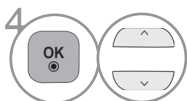

4 Sélectionner **Contraste, Luminosité, Netteté, Couleur, Teinte** ou **Temp. de couleur**.

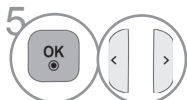

5 Effectuer les réglages adéquats.

• Appuyez sur le bouton **MENU/EXIT** pour retourner au mode visualisation normale du téléviseur.

• Appuyez sur le bouton **BACK** pour retourner sur l'écran du menu précédent.

REMARQUE

► Vous ne pouvez pas régler la couleur, la netteté ou la teinte en mode RVB-PC.

TECHNOLOGIE D'OPTIMISATION DE L'IMAGE

Contraste Dynamique(Arrêt/Bas/Haut)

Permet de régler le contraste pour qu'il reste au meilleur niveau en fonction de la luminosité de l'écran. La résolution des dégradés est améliorée en éclaircissant les parties claires et en assombrissant les parties sombres. Cette fonction se rapporte au contraste dynamique et améliore le sentiment de présence qu'apportent les commandes de contraste en utilisant la variation de la luminosité et d'autres signaux d'entrée.

Couleur Dynamique(Arrêt/Bas/Moyen/Haut)

Permet de régler les couleurs de l'écran pour qu'elles paraissent plus vives, plus riches et plus claires. Cette fonction améliore la teinte, la saturation et la luminosité, de sorte que le rouge, le bleu, le vert et le blanc semblent plus vifs.

Réduction du bruit(Arrêt/Bas/Moyen/Haut)

Permet de réduire les bruits parasites à l'écran sans compromettre la qualité vidéo. Cette fonction sert également à réduire le bruit récursif et le bruit MPEG (effet de moustiques/blocs).

Gamma(Bas/Moyen/Haut)

Vous pouvez régler la luminosité des zones sombres et des zones de gris moyen de l'image.

- Bas : éclaircit les zones sombres et de gris moyen de l'image.
- Moyen: exprime le dégradé d'origine de l'image.
- Haut: assombrit les zones sombres et de gris moyen de l'image.

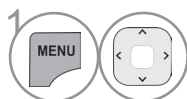
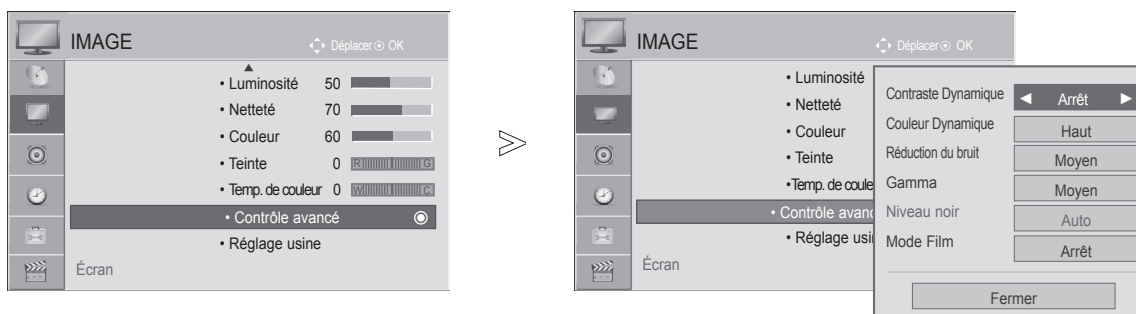

1 Sélectionner **IMAGE**.

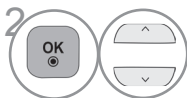

2 Sélectionner **Contrôle avancé**.

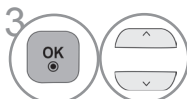

3 Sélectionner **Contraste Dynamique, Couleur Dynamique, Réduction du bruit, Gamma, Niveau noir ou Mode Film**.



4 Sélectionner la source souhaitée.

- Appuyez sur le bouton **MENU/EXIT** pour retourner au mode visualisation normale du téléviseur.
- Appuyez sur le bouton **BACK** pour retourner sur l'écran du menu précédent.





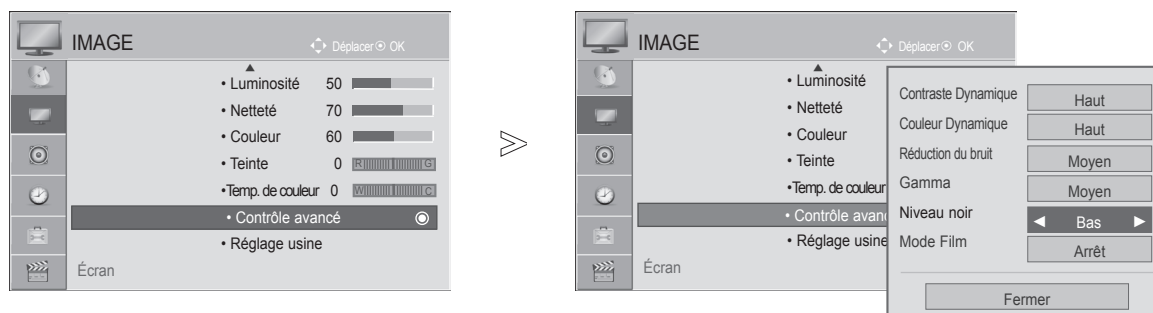

RÉGLAGES DE L'IMAGE

CONTRÔLE AVANCÉ : NIVEAU DE NOIR

Permet d'assombrir les parties sombres de l'écran.

Cette fonction est disponible dans les modes suivants : TV, AV, COMPONENT ou HDMI.



- 1   Sélectionner **IMAGE**.
- 2   Sélectionner **Contrôle avancé**.
- 3   Sélectionner **Niveau noir**.
- 4  Sélectionner **Bas** ou **Haut**.

- **Bas** : l'image devient plus sombre.
- **Haut** : l'image devient plus lumineuse.
- **Auto.** : analyse le niveau de noir de l'écran et règle automatiquement sur Haut ou Bas..







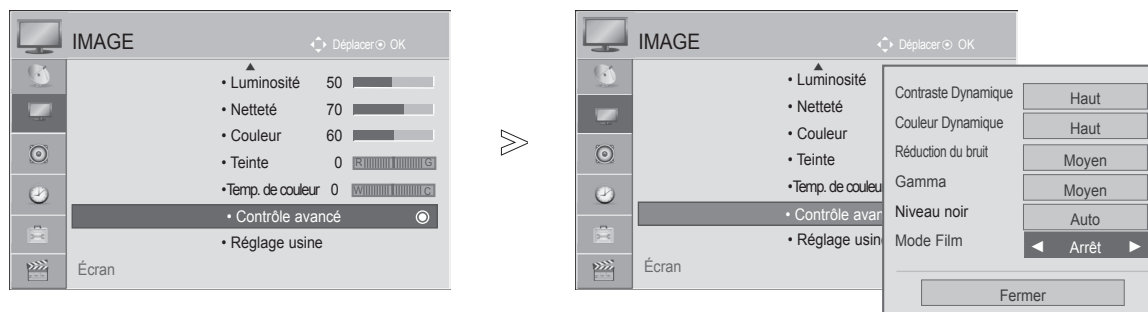

- Appuyez sur le bouton **MENU/EXIT** pour retourner au mode visualisation normale du téléviseur.
- Appuyez sur le bouton **BACK** pour retourner sur l'écran du menu précédent.

AVANCÉ : MODE DE FILM

Donne un aspect plus naturel aux clips vidéo enregistrés dans un film.

Cette fonction n'est active qu'en mode Analog TV (TV analogique), AV et Composant 480i/576i.



- 1   Sélectionner **IMAGE**.
- 2   Sélectionner **Contrôle avancé**.
- 3   Sélectionner **Mode Film**.
- 4   Sélectionner **Marche** or **Arrêt**.

- Appuyez sur le bouton **MENU/EXIT** pour retourner au mode visualisation normale du téléviseur.
- Appuyez sur le bouton **BACK** pour retourner sur l'écran du menu précédent.

RÉGLAGES DE L'IMAGE

RÉINITIALISATION DE L'IMAGE

Les paramètres des modes Image sélectionnés sont rétablis aux paramètres d'usine par défaut.

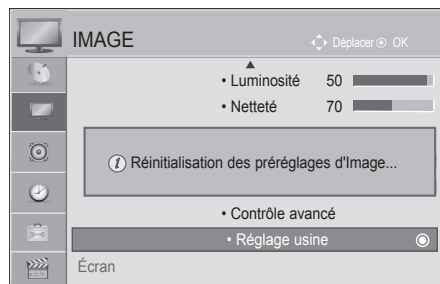
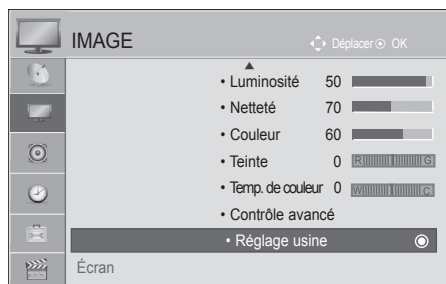

- 1   Sélectionner **IMAGE**.
- 2   Sélectionner **Réglage usine**.
- 3  Initialiser la valeur ajustée.

- Appuyez sur le bouton **MENU/EXIT** pour retourner au mode visualisation normale du téléviseur.
- Appuyez sur le bouton **BACK** pour retourner sur l'écran du menu précédent.

MÉTHODE ISM (RÉDUCTION DE LA RÉMANENCE À L'ÉCRAN)

L'affichage prolongée de l'image figée d'un ordinateur ou d'un jeu vidéo peut provoquer une image fantôme qui risque de rester à l'écran, même si vous changez l'image. Évitez l'affichage d'une image figée à l'écran pendant une période prolongée.

Nettoyage Blanc

Cette option permet de supprimer les rémanences à l'écran.

Remarque : il est possible que cette option ne puisse pas supprimer complètement une rémanence excessive.

Orbiter

Cette option vous permet d'éviter les images fantômes. Cependant, nous vous recommandons d'éviter l'affichage d'images figées. Pour éviter une rémanence à l'écran, l'écran se déplacera toutes les 2 minutes.

Nettoyage Couleur

Le bloc de couleurs avec l'écran légèrement déplacé et le motif blanc s'affichent à tour de rôle. Il est difficile de percevoir l'image rémanente alors que l'image rémanente temporaire est supprimée et que le motif de couleurs est actif.



Nettoyage Blanc

Cette option permet de supprimer les rémanences à l'écran.

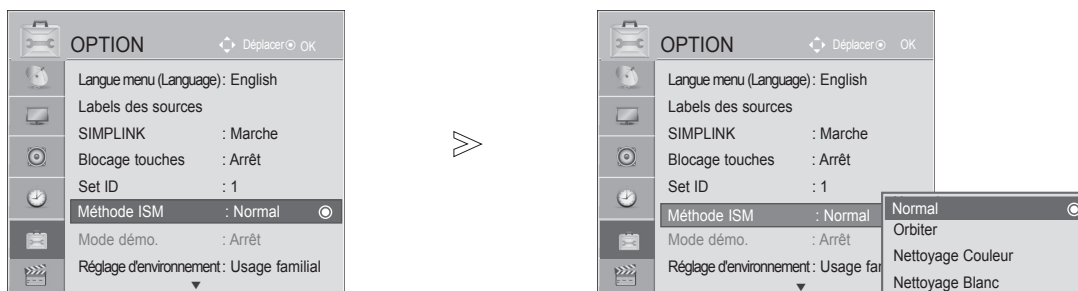
Remarque : il est possible que cette option ne puisse pas supprimer complètement une rémanence excessive.



1   Sélectionner **OPTION**.

2   Sélectionner **Méthode ISM**.

3   Sélectionner **Normal, Orbiter, Nettoyage Couleur** ou **Nettoyage Blanc**.

4  Save.

• Si vous ne souhaitez pas régler cette fonction, maintenez la valeur par défaut **Normal**.

- Appuyez sur le bouton **MENU/EXIT** pour retourner au mode visualisation normale du téléviseur.
- Appuyez sur le bouton **BACK** pour retourner sur l'écran du menu précédent.

RÉGLAGES DE L'IMAGE

MODE DÉMO.

Utilisez ce mode pour voir la différence entre la technologie XD activée et désactivée.

Il n'est pas possible d'utiliser le mode Démo en mode Usage familial.

En Démo magasin, le mode Démo est automatiquement activé.

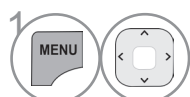
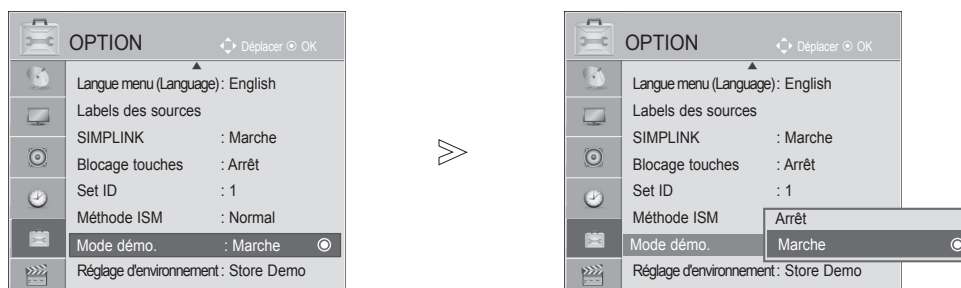

Sélectionner **OPTION**.



Sélectionner **Mode démo**.

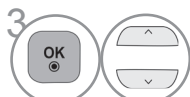

Sélectionner **Marche** ou **Arrêt**.

Pour arrêter le mode démo, appuyez sur n'importe quelle touche.







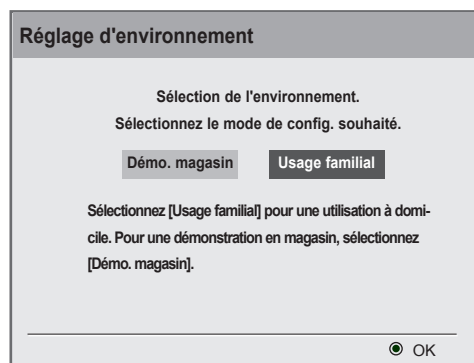
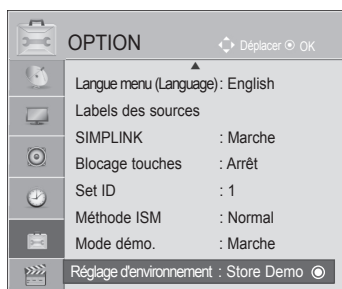

RÉGLAGE DU MODE

Nous vous recommandons de régler le téléviseur en mode "Usage familial" afin d'obtenir la meilleure qualité d'image à votre domicile.

Le mode "Démo. magasin" est un réglage optimisé pour une démonstration en magasin.



-   Sélectionner **OPTION**.
-   Sélectionner **Réglage d'environnement**.
-   Sélectionner **Démo. magasin** ou **Usage familial**.
-  Enregistrer.

- Appuyez sur le bouton **MENU/EXIT** pour retourner au mode visualisation normale du téléviseur.
- Appuyez sur le bouton **BACK** pour retourner sur l'écran du menu précédent.





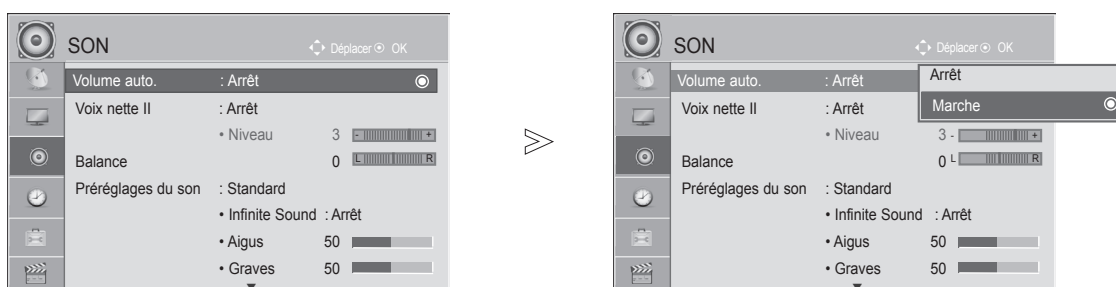

RÉGLAGES DU SON ET DE LA LANGUE

NIVELAGE AUTOMATIQUE DU VOLUME (VOLUME AUTO.)

Le mode Volume auto. permet de maintenir un niveau de volume égal, même lorsque vous changez de chaîne.

Chaque station émettrice ayant ses propres conditions de signal, le réglage du volume peut être nécessaire chaque fois que vous changez de chaîne. Cette fonction vous permet de bénéficier d'un niveau sonore stable en procédant à des réglages automatiques pour chaque émission.







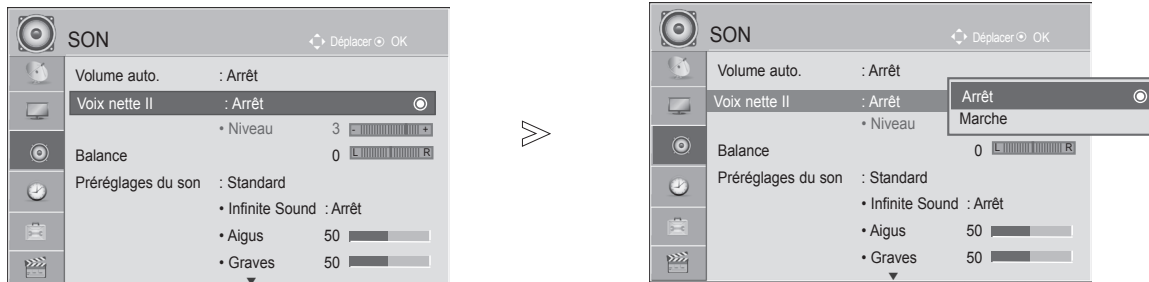

-   Sélectionner **SON**.
-   Sélectionner **Volume auto.**
-   Sélectionner **Marche** ou **Ar rêt**.
- 

- Appuyez sur le bouton **MENU/EXIT** pour retourner au mode visualisation normale du téléviseur.
- Appuyez sur le bouton **BACK** pour retourner sur l'écran du menu précédent.

VOIX NETTE II





En différenciant les gammes de sons provenant de voix humaines des autres, l'écoute des dialogues sera facilitée.



- 1   Sélectionner **SON**.
- 2   Sélectionner **Voix nette II**.
- 3   Sélectionner **Marche** ou **Ar rêt**.

• Si vous sélectionnez « **Ar rêt** » pour **Voix nette II**, la fonction **Infinite Sound** sera inopérante.

RÉGLAGE DE LEVEL (NIVEAU) DE CLEAR VOICE QUAND ON (ARRÊT) EST SÉLECTIONNÉ

- 4   Sélectionner **Niveau**.
- 5   Effectuer les réglages adéquats.

• Sélectionnez des niveaux compris entre «**-6**» et «**6**».

- Appuyez sur le bouton **MENU/EXIT** pour retourner au mode visualisation normale du téléviseur.
- Appuyez sur le bouton **BACK** pour retourner sur l'écran du menu précédent.

RÉGLAGES DU SON ET DE LA LANGUE

RÉGLAGES PRÉDÉFINIS DU SON : MODE SON

Vous pouvez sélectionner le réglage sonore de votre choix : Standard, Music (Musique), Cinéma (Cinéma), Sport ou Game (Jeu vidéo). Vous pouvez également régler les options Treble (Aigus) et Bass (Graves).

Le mode son vous permet de bénéficier d'une meilleure qualité sonore sans aucun réglage particulier car le téléviseur règle automatiquement les effets sonores selon le contenu du programme en cours.

Standard, Musique, Cinéma, Sport et Jeux sont les pré-réglages définis en usine pour une qualité de son optimale.

- | | |
|-----------------|--|
| Standard | Offre un son de qualité standard. |
| Musique | Optimise le son pour écouter de la musique. |
| Cinéma | Optimise le son pour regarder des films. |
| Sport | Optimise le son pour regarder des événements sportifs. |
| Jeux | Optimise le son pour jouer à des jeux vidéo. |

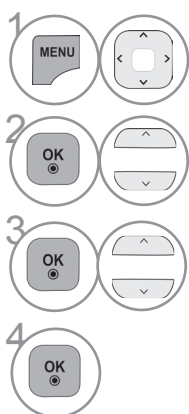
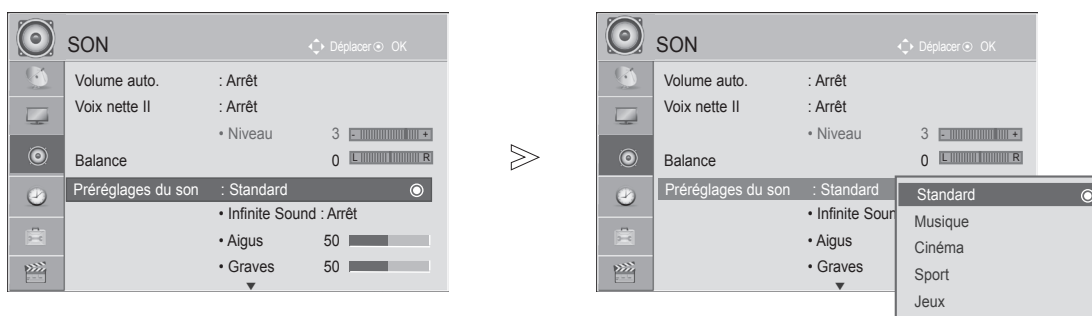

Sélectionner **SON**.

Sélectionner **Préréglages du son**.

Sélectionner **Standard, Musique, Cinéma, Sport ou Jeux**.









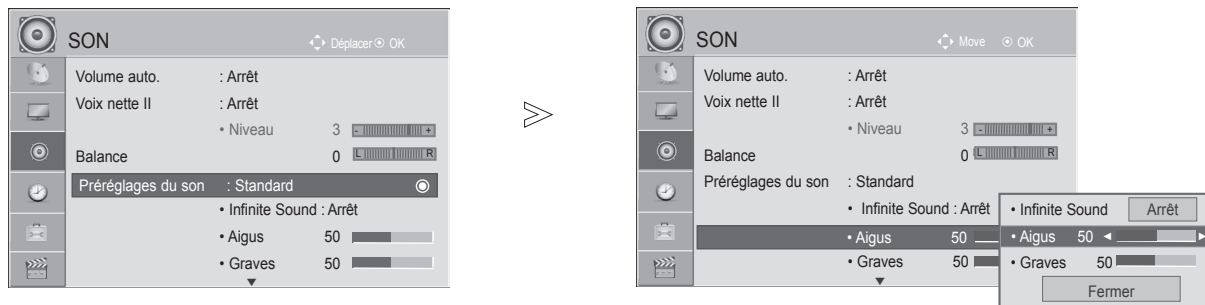

• Vous pouvez également régler le mode Son dans le menu rapide (**Q. Menu**(Menu Rapide)).

- Appuyez sur le bouton **MENU/EXIT** pour retourner au mode visualisation normale du téléviseur.
- Appuyez sur le bouton **BACK** pour retourner sur l'écran du menu précédent.

SOUND SETTING ADJUSTMENT -USER MODE

Adjusting the audio equalizer









- 1   Sélectionner **SON**.
- 2   Sélectionner **Préréglages du son**.
- 3   Sélectionner **Standard, Musique, Cinéma, Sport ou Jeux**.
- 4   Sélectionner **Aigus** ou **Graves**.
- 5   Effectuer les réglages adéquats.

- Appuyez sur le bouton **MENU/EXIT** pour retourner au mode visualisation normale du téléviseur.
- Appuyez sur le bouton **BACK** pour retourner sur l'écran du menu précédent.

INFINITE SOUND

Sélectionnez cette option pour obtenir un son réaliste.

- 1   Sélectionner **SON**.
- 2   Sélectionner **Infinite Sound**.
- 3   Sélectionner **Marche** ou **Arrêt**.





• **Infinite Sound** : Infinite Sound est une technologie de son exclusive et brevetée de LG qui a pour effet d'offrir à l'utilisateur la sensation d'une immersion dans un son surround 5.1 avec seulement les deux haut-parleurs avant.

RÉGLAGES DU SON ET DE LA LANGUE

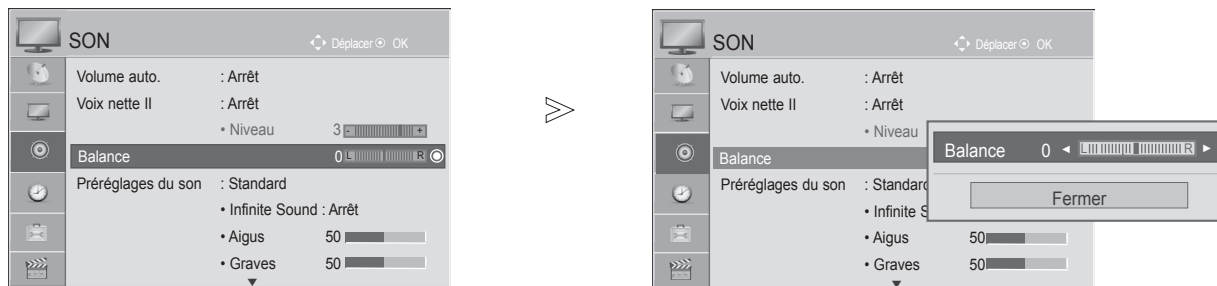
BALANCE

Vous pouvez régler l'équilibre du son des haut-parleurs à votre convenance.



- 1   Sélectionner **SON**.
- 2   Sélectionner **Balance**.
- 3   Effectuer le réglage souhaité.

- Appuyez sur le bouton **MENU/EXIT** pour retourner au mode visualisation normale du téléviseur.
- Appuyez sur le bouton **BACK** pour retourner sur l'écran du menu précédent.





ACTIVATION ET DÉSACTIVATION DES HAUT-PARLEURS

Vous pouvez régler le statut des haut-parleurs internes du téléviseur.

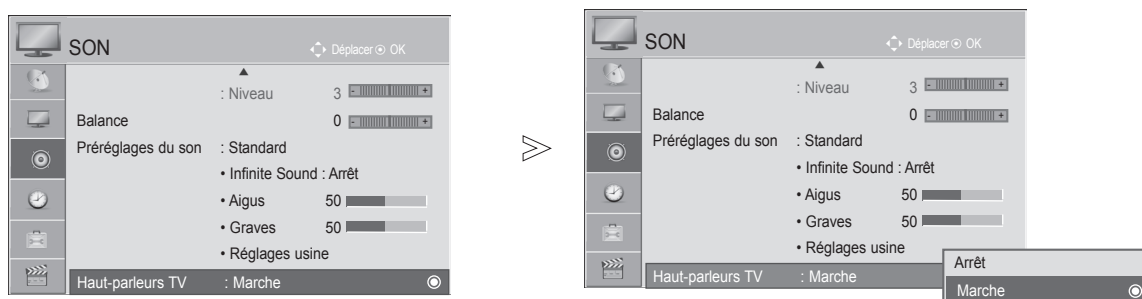
Dans les modes **AV**, **Composant**, **RGB** et **HDMI** avec un câble HDMI-DVI, le haut-parleur du téléviseur peut être opérationnel même s'il n'y a aucun signal vidéo.

Si vous souhaitez utiliser une chaîne hi-fi externe, désactivez les haut-parleurs internes du téléviseur.

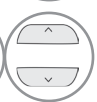

- 1   Sélectionner **SON**.
- 2   Sélectionner **Haut-parleurs TV**.
- 3   Sélectionner **Marche** ou **Ar rêt**.

- Appuyez sur le bouton **MENU/EXIT** pour retourner au mode visualisation normale du téléviseur.
- Appuyez sur le bouton **BACK** pour retourner sur l'écran du menu précédent.

REMARQUE

- ▶ Quand le haut-parleur du téléviseur est désactivé alors que vous utilisez le Home Cinéma Simplink, le son est automatiquement reproduit par les enceintes Home Cinéma, alors que lorsque le haut-parleur du téléviseur est activé, le son est diffusé par celui-ci.

RÉGLAGES DU SON ET DE LA LANGUE

REINITIALISATION DES PARAMETRES AUDIO

Les paramètres du mode Son sélectionné sont rétablis aux paramètres d'usine par défaut.

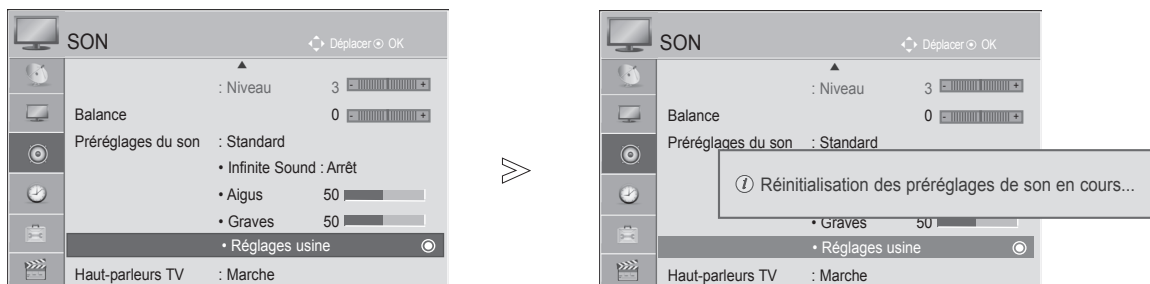

-   Sélectionner **SON**.
-   Sélectionner **Réglages usine**.
-  Initialiser la valeur ajustée.

- Appuyez sur le bouton **MENU/EXIT** pour retourner au mode visualisation normale du téléviseur.
- Appuyez sur le bouton **BACK** pour retourner sur l'écran du menu précédent.

I/II

RÉCEPTION STÉRÉO/BILINGUE (EN MODE ANALOGIQUE UNIQUEMENT)

Lorsqu'une chaîne est sélectionnée, les informations sur le son apparaissent pour la station avec le numéro de chaîne et le nom de la station.

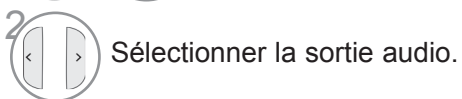

Diffusion	Affichage à l'écran (OSD)
Mono	MONO
Stéréo	STEREO
Dual (bilingue)	DUAL I, DUAL II, DUAL I+II

■ Sélection du son mono

Si la réception du signal stéréo est faible, vous pouvez passer en mode Mono. En réception Mono, la clarté du son est meilleure.

■ Sélection de la langue pour les émissions bilingues

Si un programme peut être reçu en deux langues (bilingue), vous pouvez passer en DUAL I, DUAL II ou DUAL I+II.

DUAL I Retransmet la langue originale sur les haut-parleurs.

DUAL II Retransmet la langue du doublage sur les haut-parleurs.

DUAL I+II Retransmet une langue sur chaque haut-parleur.

RÉGLAGES DU SON ET DE LA LANGUE

RÉCEPTION NICAM

Votre magnétoSCOPE est équipé d'un décodeur de son numérique, qui vous permet de recevoir un son numérique NICAM (Near Instantaneous Compressed Audio Multiplexing) d'excellente qualité.

La sortie audio peut être sélectionnée selon le type d'émission reçu.

-
- 1 Lors de la réception du son mono **NICAM**, vous pouvez sélectionner l'option **NICAM FM MONO** ou **MONO**.
 - 2 Lors de la réception du son stéréo NICAM, vous pouvez sélectionner l'option **NICAM STEREO** ou **FM MONO**.
Si le signal stéréo est mauvais, passez en **FM MONO**.
 - 3 Lors de la réception du son **NICAM double**, vous pouvez sélectionner **NICAM DUAL I**, **NICAM DUAL II**, **NICAM DUAL I+II** ou **FM MONO**.
-

SÉLECTION DE LA SORTIE AUDIO DES HAUT-PARLEURS

En mode AV, Composantes, RVB et HDMI vous pouvez diriger la sortie son vers le haut-parleur droit ou gauche.

Sélectionnez la sortie audio.

L+R: le signal audio de l'entrée audio gauche (L) sort sur le haut-parleur gauche, et le signal audio de l'entrée droite (R) sur le haut-parleur droit.

L+L: le signal audio de l'entrée audio gauche (L) sort sur les haut-parleurs droit et gauche.

R+R: le signal audio de l'entrée audio droite (R) sort sur les haut-parleurs droit et gauche.

SÉLECTION DU LANGUE DU MENU À L'ÉCRAN

Le menu du guide d'installation s'affiche sur l'écran du téléviseur lorsque vous mettez celui-ci sous tension pour la première fois.

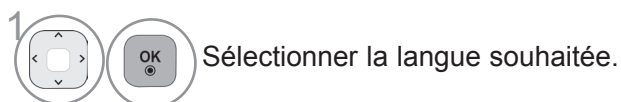

* Si vous souhaitez modifier la langue ou le pays sélectionné

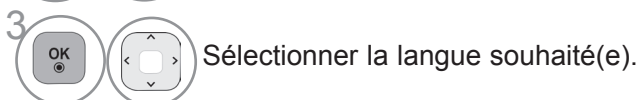
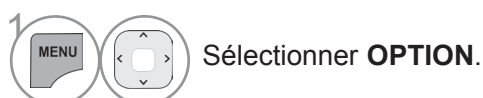

- Appuyez sur le bouton **MENU/EXIT** pour retourner au mode visualisation normale du téléviseur.
- Appuyez sur le bouton **BACK** pour retourner sur l'écran du menu précédent.

! REMARQUE

- ▶ Si vous ne terminez pas la configuration du Guide d'installation en appuyant sur la touche **BACK** ou bien avant que l'OSD (affichage à l'écran) ne s'éteigne, le guide réapparaîtra lors du rallumage de l'appareil.

RÉGLAGE DE L'HEURE

HORLOGE

Vous devez régler l'horloge avant d'utiliser la fonction de mise en marche/arrêt automatique.

Si une panne de courant a lieu ou si le téléviseur est débranché, il est possible que l'heure en cours se dérègle ; dans ce cas, vous devez réinitialiser l'horloge.



-   Sélectionner **HEURE**.
-   Sélectionner **Horloge**.
-   Sélectionner **Heure** ou **Minute**.
-  Réglez **Heure** ou **Minute**.

ACTIVATION ET DÉSACTIVATION DU MINUTEUR

Le minuteur d'arrêt commute automatiquement le téléviseur en mode veille une fois le délai prédéfini écoulé. Si aucune touche de la télécommande n'est actionnée durant les deux heures qui suivent la mise en service, le téléviseur s'arrêtera automatiquement.



Cette fonction de "démarrage et arrêt automatiques" s'active chaque jour à l'horaire prédéfini.

L'heure d'arrêt supprime l'heure de mise en marche si elles sont définies à la même heure.

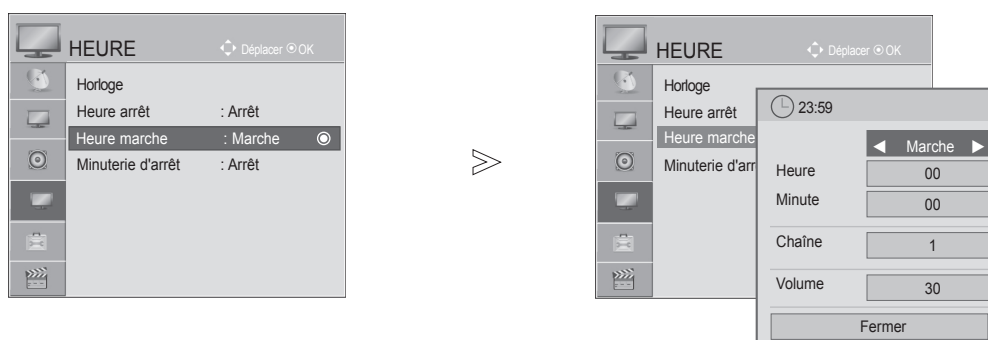

Le téléviseur doit être en mode veille pour pouvoir se mettre automatiquement en marche.



1   Sélectionner **HEURE**.

2   Sélectionner **Heure arrêt** ou **Heure marche** .

Quand **On Time**(Heure marche) est sélectionné,

3   Sélectionner **Heure**, **Minute**, **Chaîne** ou **Volume** .

4  Réglez Hour (Heure), Minute (Minute), Programme (Chaîne), Volume (Volume).



- Appuyez sur le bouton **MENU/EXIT** pour retourner au mode visualisation normale du téléviseur.
- Appuyez sur le bouton **BACK** pour retourner sur l'écran du menu précédent.

RÉGLAGE DE L'HEURE

RÉGLAGE DE LA MINUTERIE DE VEILLE

Vous n'avez plus à vous soucier d'éteindre le téléviseur avant d'aller vous coucher.

Cette fonction vous permet de mettre automatiquement le téléviseur en mode veille après un certain délai.

1   Sélectionner **Minuterie d'arrêt**.

2  Sélectionner **Arrêt, 10, 20, 30, 60, 90, 120, 180 ou 240 Min.**

- Si vous éteignez le téléviseur, la fonction d'arrêt prédéfinie est annulée.
- Vous pouvez également régler la fonction Minuterie d'arrêt dans le menu **HEURE**.

TÉLÉTEXTE

Cette fonction n'est pas disponible dans tous les pays.

Le télétexte est un service gratuit diffusé par la plupart des chaînes de télévision. Il propose des informations de dernière minute concernant les actualités, la météo, les programmes TV, les valeurs de la bourse, ainsi que de nombreux autres sujets.

Le décodeur télétexte de ce téléviseur est compatible avec les systèmes SIMPLE, TOP et FASTEXT. Un télétexte SIMPLE (standard) contient un certain nombre de pages, que l'on peut sélectionner en tapant directement le numéro correspondant. TOP (Table Of Page) et FASTEXT offrent des méthodes de sélection de page plus modernes, vous permettant d'afficher une page sans connaître son numéro.

POUR ACTIVER/ DÉSACTIVER LE TÉLÉTEXTE

Pour activer le télétexte, appuyez sur la touche **TEXT**. La première page ou la dernière page sélectionnée s'affiche. Le décodeur de télétexte sélectionne le mode télétexte retransmis par la station. Deux numéros de page, le nom de la chaîne, la date et l'heure sont maintenant affichés sur la première ligne de l'écran. Le premier numéro de page indique votre sélection, tandis que le second indique le numéro de la page actuellement affichée. Pour désactiver le télétexte, appuyez sur la touche **TEXT**. Le téléviseur réaffiche le mode précédent.

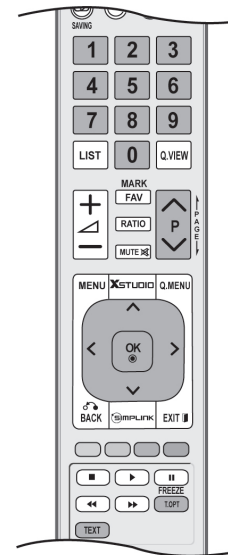

TEXTE SIMPLE

■ Sélection des pages

- 1 Tapez les trois chiffres correspondant au numéro de la page avec les touches NUMÉROTÉES. Si vous tapez un mauvais chiffre, complétez le numéro erroné et recommencez, afin de sélectionner le numéro correct.
- 2

Pour sélectionner la page précédente ou la page suivante, vous pouvez utiliser la touche P ^ v.

TEXTE TOP

Le guide de l'utilisateur situé en bas de l'écran affiche quatre zones de couleur rouge, vert, jaune et bleu. La zone jaune désigne le groupe suivant, la zone bleue le bloc suivant.

■ Sélection des groupes/blocs/pages

- 1 La touche BLEUE permet de passer d'un bloc au suivant.
- 2 La touche JAUNE permet de passer au groupe suivant (avec fin de page automatique au bloc suivant).
- 3 La touche VERTE permet d'afficher la page suivante (avec fin de page automatique au groupe suivant). Vous pouvez également utiliser la touche P ^.
- 4 La touche ROUGE permet de revenir en arrière. Vous pouvez également utiliser la touche P v.

■ Sélection directe des pages

En mode TOP, comme en mode SIMPLE, vous pouvez sélectionner une page télétexte en tapant les trois chiffres correspondant à son numéro avec les touches NUMÉROTÉES.

TÉLÉTEXTE

FASTEXT

Les pages télétexte sont codées en fonction des cases colorées figurant en bas de l'écran. Pour sélectionner une page, il suffit d'appuyer sur la touche de couleur correspondante.

■ Sélection des pages

- 1 Appuyer sur la touche **T.OPT** pour sélectionner le menu . La page d'index s'affiche.
- 2 Vous pouvez sélectionner les pages codées en fonction des cases colorées en appuyant sur la touche de couleur correspondante.
- 3 En mode FASTEXT, comme en mode SIMPLE, vous pouvez sélectionner une page télétexte en tapant les trois chiffres correspondant à son numéro avec les touches NUMÉROTÉES.
- 4 Pour sélectionner la page précédente ou la page suivante, utilisez la touche P^V.

FONCTIONS TÉLÉTEXTE SPÉCIALES

- Appuyer sur la touche **T.OPT** puis sur ^V pour sélectionner le menu **Option texte** (Option de texte).



■ Index

Ramène à la page d'index



■ Horloge

Pour afficher l'heure en haut à droite de l'écran pendant la retransmission d'un programme de télévision. Pour la faire disparaître, appuyez sur la touche. En mode télétexte, pressez le bouton pour sélectionner un numéro de sous-page. Le numéro de sous-page est affiché en bas de l'écran. Pour garder ou changer la sous-page, presser les boutons Rouge/Vert, < > ou NUMEROTÉES.

Presser encore pour quitter la fonction.



■ Maintenir

Interrompt le défilement automatique des pages pour les pages télétexte comprenant plusieurs pages écran. Le nombre de pages écran et le numéro de celle qui est actuellement affichée apparaît normalement au-dessous de l'heure. Lorsque vous appuyez sur cette touche, le symbole stop apparaît dans le coin supérieur gauche de l'image et le défilement automatique des pages écran est bloqué.

Une nouvelle pression permet de relancer le défilement.



■ Montrer

Certaines pages contiennent des informations cachées (solutions de devinettes ou d'énigmes, par exemple). Une simple pression sur la touche permet d'afficher les informations cachées.

Une seconde pression cache à nouveau les informations.



■ Mettre à jour

Cette fonction permet d'afficher l'image TV, pendant la recherche d'une page télétexte. Le symbole apparaît alors dans le coin supérieur gauche de l'écran. Lorsque la page mise à jour est disponible, le symbole est remplacé par le numéro de la page. Appuyez sur cette touche pour visualiser la page de télétexte mise à jour.

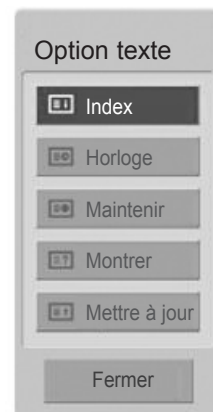

ANNEXE

DÉPANNAGE

Le téléviseur ne fonctionne pas normalement.	
La télécommande ne fonctionne pas	<ul style="list-style-type: none">■ Vérifiez qu'aucun obstacle n'empêche la transmission du signal de la télécommande vers le téléviseur. Veillez à pointer la télécommande directement vers le téléviseur.■ Vérifiez que la polarité des piles est correcte (+ sur +, - sur -).■ Remplacez les piles.
L'appareil s'éteint soudainement	<ul style="list-style-type: none">■ Le minuteur d'arrêt est peut-être activé.■ Vérifiez les réglages de contrôle de l'alimentation. L'alimentation a peut-être été interrompue.■ Le téléviseur passe automatiquement en mode Veille s'il ne reçoit aucun signal et si vous n'effectuez aucune opération pendant 15 minutes.

La fonction vidéo n'est pas opérationnelle.	
Absence d'image et de son	<ul style="list-style-type: none">■ Vérifiez que l'appareil est allumé.■ Essayez de passer sur une autre chaîne. Il s'agit peut-être d'un problème d'émission.■ Vérifiez que le cordon d'alimentation est correctement branché sur la prise secteur.■ Vérifiez la direction et/ou l'emplacement de l'antenne.■ Vérifiez la prise secteur en y branchant un autre appareil.
L'image apparaît lentement après avoir allumé l'appareil	<ul style="list-style-type: none">■ Il est normal que l'image apparaisse lentement lorsque l'appareil s'allume. Si aucune image n'apparaît au delà de cinq minutes, contactez votre service après-vente.
L'image et les couleurs sont mauvaises	<ul style="list-style-type: none">■ Réglez la couleur à l'aide des options du menu.■ Assurez-vous que le téléviseur et le magnétoscope sont suffisamment éloignés l'un de l'autre.■ Essayez de passer sur une autre chaîne. Il s'agit peut-être d'un problème d'émission.■ Assurez-vous que les câbles du magnétoscope sont correctement installés.■ Activez n'importe quelle fonction pour restaurer la luminosité de l'image.
Barres verticales/horizontales ou tremblement de l'image	<ul style="list-style-type: none">■ Recherchez une possible interférence avec un appareil ou un outil électrique.
Mauvaise réception de certaines chaînes	<ul style="list-style-type: none">■ Il se peut que la station d'émission ait des problèmes ; essayez une autre station.■ Le signal émis par la station d'émission est faible ; réorientez l'antenne pour recevoir un signal plus fort.■ Recherchez les sources de possibles interférences.
L'image apparaît avec des raies ou des lignes	<ul style="list-style-type: none">■ Vérifiez l'antenne (changez la direction de l'antenne).
Aucune image n'apparaît suite au raccordement HDMI	<ul style="list-style-type: none">■ Vérifiez que votre câble HDMI est bien un câble HDMI à vitesse élevée. Si le câble HDMI n'est pas à vitesse élevée, l'image risque de trembler à l'écran ou aucune image ne sera affichée. Utilisez le câble HDMI à vitesse élevée (High Speed HDMI Câble).

ANNEXE

La fonction audio n'est pas opérationnelle.

Image normale mais absence de son	<ul style="list-style-type: none"> ■ Vérifiez que l'appareil est allumé. ■ Appuyez sur la touche \triangleleft + ou -. ■ Le son est-il activé ? Appuyez sur la touche MUTE. ■ Essayez de passer sur une autre chaîne. Il s'agit peut-être d'un problème d'émission. ■ Assurez-vous que les câbles audio sont correctement installés.
Absence de son sur un des haut-parleurs	<ul style="list-style-type: none"> ■ Réglez la Balance à l'aide des options du menu.
Bruit inhabituel provenant de l'appareil	<ul style="list-style-type: none"> ■ Le téléviseur émet un bruit inhabituel lorsque vous l'allumez et l'éteignez. Ce bruit est dû au changement de température ou du taux d'humidité et n'est en aucun cas le signe d'un dysfonctionnement de l'appareil.
Aucun son suite au raccordement HDMI ou USB	<ul style="list-style-type: none"> ■ Vérifiez que le câble HDMI est bien un câble HDMI à vitesse élevée. ■ Vérifiez que le câble USB prend en charge la version 2.0. <p style="text-align: right;">*Cette fonctionnalité n'est pas disponible pour tous les modèles.</p>

Il existe un problème en mode PC. (S'applique seulement au mode PC)

Le signal est hors de portée (format non valide)	<ul style="list-style-type: none"> ■ Ajustez la résolution, la fréquence horizontale ou la fréquence verticale. ■ Vérifiez la source d'entrée.
Barres verticales ou raies à l'arrièreplan, bruit horizontal, position incorrecte	<ul style="list-style-type: none"> ■ Activez la configuration automatique ou ajustez la Taille, la phase, ou la position H/V.
La couleur de l'écran n'est pas stable ou devient monochrome	<ul style="list-style-type: none"> ■ Vérifiez le câble du signal. ■ Réinstallez la carte vidéo du PC.

Il y a un problème avec les réglages PICTURE.

Quand l'utilisateur modifie les réglages d'image, le téléviseur revient automatiquement après une certaine période de temps aux réglages initiaux.	<ul style="list-style-type: none"> ■ Cela signifie que le téléviseur est actuellement en mode Démo. magasin. Pour passer en mode Usage familial, procédez comme suit : dans le menu TV, sélectionnez OPTION -> Réglage d'environnement -> Usage familial. Vous êtes désormais en mode Usage familial.
--	--

ENTRETIEN

Vous pouvez éviter les dysfonctionnement prématurés. Un nettoyage régulier permet d'accroître la durée de vie utile de votre téléviseur. Assurez-vous de mettre votre téléviseur hors tension et de débrancher le cordon d'alimentation avant de procéder au nettoyage.

NETTOYAGE DE L'ÉCRAN

- 1 Pour dépoussiérer correctement votre écran, procédez comme suit. Humidifiez un chiffon doux avec un mélange d'eau tiède et d'adoucissant (ou liquide vaisselle). Essorez le chiffon jusqu'à ce qu'il soit presque sec, puis frottez l'écran délicatement.
- 2 Assurez-vous de retirer l'excès d'eau sur l'écran et laissez sécher à l'air libre avant de remettre votre téléviseur sous tension.

NETTOYAGE DU CHÂSSIS

- To Pour enlever la poussière ou les saletés, essuyez le boîtier avec un chiffon doux sec et non pelucheux.
- N'utilisez pas de chiffon humide.

INUTILISATION PROLONGÉE

⚠ ATTENTION

- ▶ En cas d'inutilisation prolongée de votre téléviseur (par exemple, si vous partez en vacances), nous vous conseillons de débrancher le cordon d'alimentation afin de ne pas endommager votre téléviseur en cas d'orage ou de surcharges électriques.

ANNEXE

SPÉCIFICATIONS DE L'APPAREIL

MODÈLES		42PJ2***	50PJ2***
		42PJ250R-TA 42PJ251R-TB	50PJ250R-TA
Dimensions (Largeur x Hauteur x Profondeur)	avec le socle	988,0 mm x 678,7 mm x 260,0 mm	1171,4 mm x 781,8 mm x 309,7 mm
	sans le socle	988,0 mm x 617,8 mm x 55,3 mm	1171,4 mm x 720,9 mm x 55,3 mm
Poids	avec le socle	21,6 kg	30,0 kg
	sans le socle	20,0 kg	27,6 kg
MODÈLES		42PJ3***	50PJ3***
		42PJ350R-TA 42PJ351C-TA 42PJ351R-TC	50PJ350R-TA 50PJ351C-TA 50PJ351R-TC
Dimensions (Largeur x Hauteur x Profondeur)	avec le socle	988,0 mm x 678,7 mm x 260,0 mm	1171,4 mm x 781,8 mm x 309,7 mm
	sans le socle	988,0 mm x 617,8 mm x 55,3 mm	1171,4 mm x 720,9 mm x 55,3 mm
Poids	avec le socle	21,6 kg	30,0 kg
	sans le socle	20,0 kg	27,6 kg
Système TV		PAL/SECAM B/G/D/K, PAL I/II, NTSC-M	
Couverture de programme		VHF: NZ1 à E21, UHF: E21 à E69, CATV: S1 à S20, HYPER: S21 à S47	
Impédance de l'antenne extérieure		75 Ω	
Condition d'environnement	Température de fonctionnement	0 °C à 40 °C	
	Humidité de fonctionnement	Moins de 80 %	
	Température de stockage	-20 °C à 60°C	
	Humidité de stockage	Moins de 85 %	
Fichiers vidéo pris en charge		Voir page 42	

- Afin d'améliorer la qualité de ce produit, les spécifications ci-dessus sont sujettes à des modifications sans préavis,
- Katso laitteeseen kiinnitetystä tarrasta virransyöttö ja virrankulutus.

MODÈLES		42PJ5***	50PJ5***
		42PJ560R-TA	50PJ560R-TA
Dimensions (Largeur x Hauteur x Profondeur)	avec le socle	1105,0 mm x 682,7 mm x 260,0 mm	1286,7 mm x 781,8 mm x 309,7 mm
	sans le socle	1105,0 mm x 621,8 mm x 60,0 mm	1286,7 mm x 720,9 mm x 60,0 mm
Poids	avec le socle	24,6 kg	33,0 kg
	sans le socle	23,0 kg	30,6 kg
MODÈLES		42PJ6***	50PJ6***
		42PJ650R-TA	50PJ650R-TA
Dimensions (Largeur x Hauteur x Profondeur)	avec le socle	999,6 mm x 683,2 mm x 260,0 mm	1184,0 mm x 801,0 mm x 309,7 mm
	sans le socle	999,6 mm x 625,3 mm x 52,4 mm	1184,0 mm x 730,0 mm x 52,4 mm
Poids	avec le socle	24,2 kg	32,0 kg
	sans le socle	22,5 kg	29,6 kg
Système TV		PAL/SECAM B/G/D/K, PAL I/II, NTSC-M	
Couverture de programme		VHF: NZ1 à E21, UHF: E21 à E69, CATV: S1 à S20, HYPER: S21 à S47	
Impédance de l'antenne extérieure		75 Ω	
Condition d'environnement	Température de fonctionnement	0 °C à 40 °C	
	Humidité de fonctionnement	Moins de 80 %	
	Température de stockage	-20 °C à 60 °C	
	Humidité de stockage	Moins de 85 %	
Fichiers vidéo pris en charge		Voir page 42	

- Afin d'améliorer la qualité de ce produit, les spécifications ci-dessus sont sujettes à des modifications sans préavis,
- Katso laitteeseen kiinnitetystä tarrasta virransyöttö ja virrankulutus.





ANNEXE

MODÈLES		50PK5***	60PK5***
		50PK550R-TA 50PK551C-TA	60PK550R-TA 60PK551C-TA
Dimensions (Largeur x Hauteur x Profondeur)	avec le socle	1171,4 mm x 786,2 mm x 309,7mm	1392,0 mm x 915,0 mm x 384,0 mm
	sans le socle	1171,4 mm x 724,4 mm x 55,3mm	1392,0 mm x 852,0 mm x 55,3 mm
Poids	avec le socle	31,0kg	45,9 kg
	sans le socle	28,6kg	41,4 kg
Système TV		PAL/SECAM B/G/D/K, PAL I/II, NTSC-M	
Couverture de programme		VHF: NZ1 à E21, UHF: E21 à E69, CATV: S1 à S20, HYPER: S21 à S47	
Impédance de l'antenne extérieure		75 Ω	
Condition d'environnement	Température de fonc- tionnement	0 °C à 40 °C	
	Humidité de fonctionnement	Moins de 80 %	
	Température de stockage	-20 °C à 60°C	
	Humidité de stockage	Moins de 85 %	
Fichiers vidéo pris en charge		Voir page 42	

- Afin d'améliorer la qualité de ce produit, les spécifications ci-dessus sont sujettes à des modifications sans préavis,
- Katso laitteeseen kiinnitetystä tarrasta virransyöttö ja virrankulutus.

IR CODES

* Cette fonction n'est pas disponible pour tous les modèles.

Code (Héxa)	Function	Remarque
08	 POWER	Touche de la télécommande
95	Économie d'énergie	Touche de la télécommande
0B	INPUT	Touche de la télécommande
0F	TV	Touche de la télécommande
45	Q.MENU	Touche de la télécommande
43	MENU	Touche de la télécommande
7C	XSTUDIO	Touche de la télécommande
40	Haut (▲)	Touche de la télécommande
41	Bas (▼)	Touche de la télécommande
07	Gauche (◀)	Touche de la télécommande
06	Droit (▶)	Touche de la télécommande
44	OK (⊙)	Touche de la télécommande
28	BACK (↶)	Touche de la télécommande
30	AV MODE	Touche de la télécommande
02	 +	Touche de la télécommande
03	 -	Touche de la télécommande
1E	FAV (MARK)	Touche de la télécommande
79	RATIO	Touche de la télécommande
09	MUTE	Touche de la télécommande
00	P ▲	Touche de la télécommande
01	P ▼	Touche de la télécommande
10 à 19	Touches numérotées 0 à 9	Touche de la télécommande
53	LIST	Touche de la télécommande
1A	Q.VIEW	Touche de la télécommande
72	ROUGE	Touche de la télécommande
71	ERTE	Touche de la télécommande
63	JAUNE	Touche de la télécommande
61	BLEUE	Touche de la télécommande
20	TEXT	Touche de la télécommande
21	T.OPT(T.Option)	Touche de la télécommande
7E	 SIMPLINK	Touche de la télécommande
5B	EXIT(Sortie)	Touche de la télécommande
B1	■	Touche de la télécommande
B0	▶	Touche de la télécommande
BA	II(FREEZE)	Touche de la télécommande
8F	◀◀	Touche de la télécommande
8E	▶▶	Touche de la télécommande
5E	CLEAR VOICE 2 (VOIX NETTE II)	Touche de la télécommande

ANNEXE

INSTALLATION D'UN SYSTÈME DE COMMANDE EXTERNE

INSTALLATION DU DISPOSITIF RS-232C

Raccordez la prise d'entrée RS-232C (port série) à un système de commande externe (tel qu'un ordinateur ou un système de commande A/V) pour contrôler les fonctions du téléviseur en externe.

Raccordez le port série du système externe à la prise RS-232C, à l'arrière du téléviseur.

Remarque :

câble de raccordement RS-232C n'est pas fourni avec le téléviseur.

En mode USB, la fonction RS-232C n'est pas prise en charge.

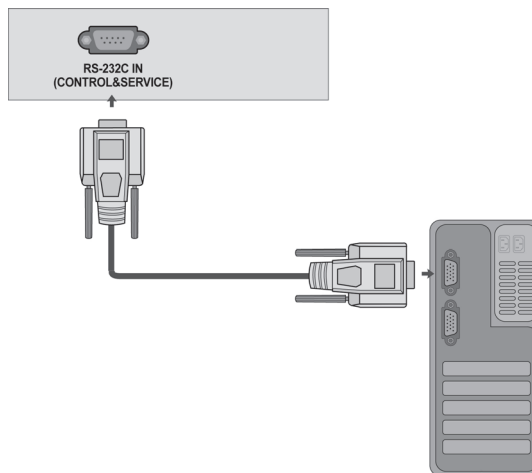

TYPE DE CONNECTEUR : D-SUB 9 BROCHES MÂLE

N°	Nom de broche
1	Pas de connexion
2	RXD (réception de données)
3	TXD (envoi de données)
4	DTR (terminal de données prêt)
5	GND(terre)
6	DSR (données prêtes)
7	RTS (prêt à envoyer)
8	CTS (prêt à émettre)
9	Pas de connexion

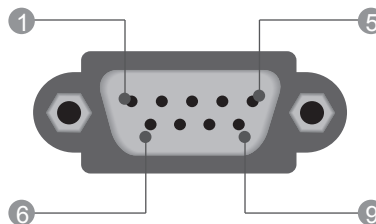

CONFIGURATIONS RS-232C

Configurations 7 fils (câble RS-232C standard)

	PC	TV	
RXD	2	3	TXD
TXD	3	2	RXD
GND	5	5	GND
DTR	4	6	DSR
DSR	6	4	DTR
RTS	7	8	CTS
CTS	8	7	RTS

D-Sub 9 D-Sub 9

Configurations 3 fils (non standard)

	PC	TV	
RXD	2	3	TXD
TXD	3	2	RXD
GND	5	5	GND
DTR	4	6	DTR
DSR	6	4	DSR
RTS	7	7	RTS
CTS	8	8	CTS

D-Sub 9 D-Sub 9

SET ID

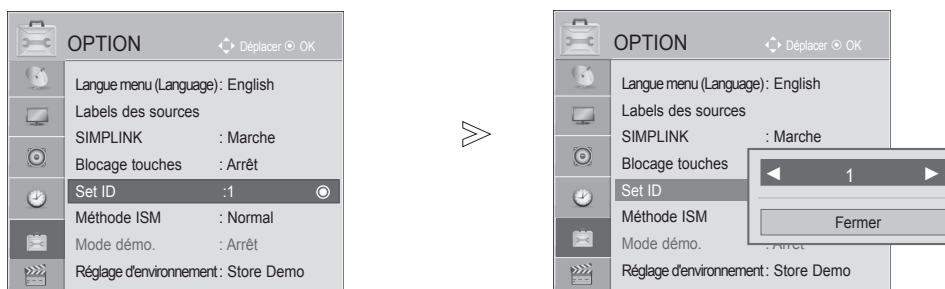

Utilisez cette fonction pour spécifier un numéro d'identification du téléviseur.

Consultez "Mappage réel des données". ► p.89



1   Sélectionner **OPTION**.

2   Sélectionner **Set ID**.

3   Régler la définition de l'identifiant pour choisir le numéro d'identification du téléviseur souhaité.
La plage de réglage pour la définition de l'identifiant va de 1 à 99.

• Appuyez sur le bouton BACK pour retourner au mode visualisation normale du téléviseur.

ANNEXE

PARAMÈTRES DE COMMUNICATION

- Débit en baud : 9600 bps (UART – émetteur-récepteur universel asynchrone)
- Longueur des données : 8 bits
- Parité : aucune
- Bit d'arrêt : 1 bit
- Code de communication : code ASCII
- Utilisez un câble croisé (inversé).

Liste des références de commandes

	COMMANDE 1	COMMANDE 2	DONNEE (Hexadécimal)		COMMANDE 1	COMMANDE 2	DONNEE (Hexadécimal)
01. Marche	k	a	00 à 01	14. Température de Couleur	x	u	00 à 64
02. Format de l'image	k	c	Voir page 87	15. Aigus	k	r	00 à 64
03. Sommeil écran	k	d	00 à 01	16. Graves	k	s	00 à 64
04. Volume muet	k	e	00 à 01	17. État anormal	k	z	FF
05. Contrôle du volume	k	f	00 à 64	18. Méthode ISM	j	p	Voir page 89
06. Contraste	k	g	00 à 64	19. Réglage automatique	j	u	01
07. Luminosité	k	h	00 à 64	20. Économie d'énergie	j	q	Voir page 89
08. Couleur	k	i	00 à 64	21. Syntonisation	m	a	Voir page 90
09. Teinte	k	j	00 à 64	22. Channel Skip	m	b	00 à 01
10. Netteté	k	k	00 à 64	23. Touche	m	c	Voir page 83
11. Sélection menu	k	l	00 à 01	24. Sélection de l'entrée (principale)	x	b	Voir page 91
12. Mode de commande externe	k	m	00 à 01				
13. Balance	k	t	00 à 64				

Protocole de transmission/réception

Transmission

[Command1][Command2][][Set ID][][Data][Cr]

- * [Command 1] : première commande.
(j, k, m or x)
- * [Command 2] : seconde commande.
- * [Set ID]: vous pouvez régler cette fonction pour qu'elle choisisse le monitor ID (l'identificateur du moniteur) désiré, dans le Special menu (Menu spécial). La plage de réglage va de 1 à 99. Si vous sélectionnez l'identificateur " 0 ", vous pouvez contrôler tous les moniteurs connectés. L'identificateur (Set ID) est indiqué en décimales (1 à 99) dans le menu et en hexadécimales (0x0 à 0x63), dans le protocole de transmission/réception.
- * [DATA] : pour transmettre des données de commande. Transmettre " FF " pour voir l'état des commandes.
- * [Cr] : retour chariot.
Code ASCII " 0x0D "
- * [] : ASCII code 'space' (0x20)

Accusé de réception OK

[Command2][][Set ID][][OK][Data][x]

- *Le moniteur transmet un accusé de réception (ACK) de ce format quand il reçoit des données normales. Si les données reçues sont en mode lecture, il indique l'état actuel des données. Si ces données sont en mode écriture, ce sont celles de l'ordinateur.

Erreur accusé de réception

[Command2][][Set ID][][NG][Data][x]

- Le téléviseur transmet un accusé de réception basé sur ce format à la réception de données anormales provenant de fonctions non viables ou d'erreurs de communication.
- [Command 2] : à utiliser en tant que commande.
- [Set ID]: utilisez le caractère minuscule, si l'identifiant défini est 10, le téléviseur renverra la valeur '0', 'a'
- [Data]: utilisez le caractère minuscule, si données est 0xab, le téléviseur renverra 'a', 'b'.
- [NG]: utilisez le caractère majuscule.

01. Marche (Commande: k a)

- pour allumer et éteindre le poste TV.

Transmission

[k][a][][Set ID][][Data][Cr]

Donnée 00 : éteint Donnée 01 : allumé

Accusé de réception

[a][][Set ID][][OK/NG][Data][x]

- pour montrer si le poste est allumé ou éteint.

Transmission

[k][a][][Set ID][][FF][Cr]

Accusé de réception

[a][][Set ID][][OK/NG][Data][x]

- * Si il y a un délai entre la commande et le message d'accusé de réception lors de la séquence de mise sous tension, il pourrait être décrit par « Note : avec ce modèle, le téléviseur enverra l'accusé de réception à la fin du processus de mise sous tension. Il peut y avoir un délai entre la commande et l'accusé de réception. »

02. Format de l'image (Commande: k c) (format image principale)

- Pour régler le format de l'écran. Vous pouvez aussi régler le format de l'écran avec la touche Aspect Ratio de la télécommande ou dans le menu à IMAGE.

Transmission

[k][c][][Set ID][][Data][Cr]

Donnée 01: Normal screen (4:3) Donnée 06: Format original
02: Wide screen (16:9) 07: 14:9
04: Zoom 09: Signal original
10 à 1F: Zoom cinéma1 à 16

Accusé de réception

[c][][Set ID][][OK/NG][Data][x]

- * En mode RGB-PC, Composantes ou HDMI seuls les formats 16:9 et 4:3 sont disponibles.
- * Just Scan (Balayage simple) est disponible en mode HDMI/Composant (HDMI/Composant) (au-delà de 720p).

03. Sommeil écran (Commande: k d)

- Pour mettre l'écran en sommeil ou le réactiver.

Transmission

[k][d][][Set ID][][Data][Cr]

Donnée 00 : Silencieux de l'écran désactivé (Image/panneau activée)
01 : Silencieux de l'écran activé (panneau désactivée)
10 : Silencieux sortie vidéo activé (Image désactivée)

Accusé de réception

[d][][Set ID][][OK/NG][Data][x]

- * Dans le cas de Video-Out mute on (Silencieux sortie vidéo activé) uniquement, le téléviseur affiche les menus à l'écran. Toutefois, en cas de Screen Mute On (Silencieux de l'écran activé) le téléviseur n'affiche pas les menus à l'écran.

04. Volume muet (Commande: k e)

- pour allumer ou éteindre le son.
Vous pouvez aussi éteindre le son avec la touche MUTE (MUET) de la télécommande.

Transmission

[k][e][][Set ID][][Data][Cr]

Donnée 00 : Silencieux du volume activé (Volume désactivé)
01 : Silencieux du volume désactivé (Volume activé)

Accusé de réception

[e][][Set ID][][OK/NG][Data][x]

05. Contrôle du volume (Commande: k f)

- Pour régler le volume. Vous pouvez aussi régler le volume avec les touches volume de la télécommande.

Transmission

[k][f][][Set ID][][Data][Cr]

Donnée min : 00 à max : 64

- * Consultez 'Mise en correspondance réelle 1' à la page 89.

Accusé de réception

[f][][Set ID][][OK/NG][Data][x]

06. Contraste (Commande: k g)

- Pour régler le contraste de l'écran. Vous pouvez aussi régler le contraste dans le menu IMAGE.

Transmission

[k][g][][Set ID][][Data][Cr]

Donnée min : 00 à max : 64

- * Consultez 'Mise en correspondance réelle 1' à la page 89.

Accusé de réception

[g][][Set ID][][OK/NG][Data][x]

07. Luminosité (Commande: k h)

- pour régler la luminosité de l'écran. Vous pouvez aussi régler la luminosité dans le menu IMAGE.

Transmission

[k][h][][Set ID][][Data][Cr]

Donnée min : 00 à max : 64

- * Consultez 'Mise en correspondance réelle 1' à la page 89.

Accusé de réception

[h][][Set ID][][OK/NG][Data][x]

ANNEXE

08. Couleur (Commande: k i)

- Pour régler la couleur de l'écran. Vous pouvez aussi régler la couleur dans le menu IMAGE.

Transmission

[k][i][][Set ID][][Data][Cr]

Donnée min : 00 à max : 64

* Consultez 'Mise en correspondance réelle 1' à la page 89.

Accusé de réception

[i][][Set ID][][OK/NG][Data][x]

09. Teinte (Commande: k j)

- Pour régler la teinte de l'écran. Vous pouvez aussi régler la teinte dans le menu IMAGE.

Transmission

[k][j][][Set ID][][Data][Cr]

Donnée min : 00 à max : 64

* Consultez 'Mise en correspondance réelle 1' à la page 89.

Accusé de réception

[j][][Set ID][][OK/NG][Data][x]

10. Netteté (Commande: k k)

- pour régler la netteté de l'écran. Vous pouvez aussi régler la netteté dans le menu IMAGE.

Transmission

[k][k][][Set ID][][Data][Cr]

Donnée min : 00 à max : 64

* Consultez 'Mise en correspondance réelle 1' à la page 89.

Accusé de réception

[k][][Set ID][][OK/NG][Data][x]

11. Sélection menu (Commande: k l)

- Pour activer ou désactiver le menu à l'écran (OSD).

Transmission

[k][l][][Set ID][][Data][Cr]

Donnée 00: OSD (menu à l'écran) actif

Donnée 01: OSD (menu à l'écran) en sommeil

Accusé de réception

[l][][Set ID][][OK/NG][Data][x]

12. Mode de commande externe (Commande: k m)

- Permet de verrouiller les touches du téléviseur et de la télécommande. (Choisissez ce mode si vous n'utilisez ni la télécommande, ni les commandes du panneau avant du téléviseur. Le verrou de la télécommande est désactivé quand vous actionnez la touche marche/arrêt principale.)

Transmission

[k][m][][Set ID][][Data][Cr]

Data 00 : Lock off 01 : Lock on

Accusé de réception

[m][][Set ID][][OK/NG][Data][x]

13. Balance (Commande: k t)

- Permet de régler la balance. Vous pouvez également régler la balance à partir du menu SON..

Transmission

[k][t][][Set ID][][Data][Cr]

Donnée min : 00 à max : 64

* Consultez 'Mise en correspondance réelle 1' à la page 89.

Accusé de réception

[t][][Set ID][][OK/NG][Data][x]

14. Température de Couleur (Commande: x u)

- Permet de régler la température de couleur. Vous pouvez également régler la température de couleur à partir du menu IMAGE.

Transmission

[x][u][][Set ID][][Data][Cr]

Donnée W50 : 00 à C50 : 64

Accusé de réception

[u][][Set ID][][OK/NG][Data][x]

15. Aigus (Commande: k r)

- Permet de régler le niveau des aigus.

Transmission

[k][r][][Set ID][][Data][Cr]

Donnée min : 00 à max : 64

* Consultez 'Mise en correspondance réelle 1' à la page 89.

Accusé de réception

[r][][Set ID][][OK/NG][Data][x]

16. Graves (Commande: k s)

- Permet de régler le niveau des graves.

Transmission

[k][s][][Set ID][][Data][Cr]

Donnée min : 00 à max : 64

* Consultez 'Mise en correspondance réelle 1' à la page 89.

Accusé de réception

[s][][Set ID][][OK/NG][Data][x]

17. État anormal (Commande : k z)

► Permet d'identifier un état anormal.

Transmission

[k][z][][Set ID][][Data][Cr]

Accusé de réception

[z][][Set ID][][OK/NG][Data][x]

- Donnée FF: Donnée FF: Read
 - Donnée 00: permet de mettre le téléviseur hors tension à l'aide de la télécommande
 - Donnée 01: permet de mettre le téléviseur hors tension à l'aide de la fonction Arrêt auto. (Arrêt auto.).léviseur hors tension à l'aide de la fonction Arrêt auto. (Arrêt auto.).
 - Donnée 02: Arrêt du téléviseur avec la télécommande
 - Donnée 03: Arrêt du téléviseur avec la fonction de mise en veille
 - Donnée 04: permet de mettre le téléviseur hors tension à l'aide de la fonction RS-232C
 - Donnée 05: 5V éteint
 - Donnée 06: AC éteint
 - Donnée 08: Arrêt du téléviseur avec la fonction d'arrêt automatique
 - Donnée 09: Arrêt du téléviseur avec la fonction de mise en veille automatique
- * Cette fonction est en "lecture seule".

18. Méthode ISM (Commande : j p)

► Pour éviter d'avoir une image fixe qui reste sur l'écran.

Transmission

[j][p][][Set ID][][Data][Cr]

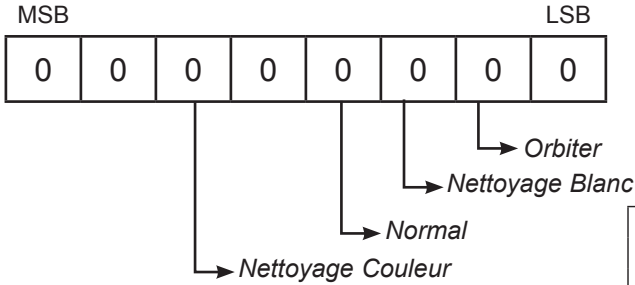

7	6	5	4	3	2	1	0	Function
				0	0	1	0	Orbiter
				0	1	0	0	Nettoyage Blanc
				1	0	0	0	Normal
		1	0	0	0	0	0	Nettoyage Couleur

- Donnée 02: Orbiter
- Donnée 04: Nettoyage Blanc
- Donnée 08: Normal
- Donnée 20: Nettoyage Couleur

* Plus de deux types de fonctions peuvent être définies simultanément.

Accusé de réception

[p][][Set ID][][OK/NG][Data][x]

19. Réglage automatique (Commande : j u)

► Cette fonction permet de régler automatiquement le centrage et la phase de l'image. Elle ne peut être utilisée qu'en mode RGB(PC).

Transmission

[j][u][][Set ID][][Data][Cr]

Donnée 1: Validation

Accusé de réception

[u][][Set ID][][OK/NG][Data][x]

20. Économie d'énergie (Commande : j)

► Pour réduire la consommation électrique du TV.

Transmission

[j][q][][Set ID][][Data][Cr]

- Donnée 00: Bas Power Off (Arrêt)
- Donnée 01: Bas Power Minimum
- Donnée 02: Bas Power Moyen (Moyen)
- Donnée 03: Bas Power Maximum
- Donnée 05: Désactiver l'écran
- Donnée 10: Capteur intelligent

Accusé de réception

[q][][Set ID][][OK/NG][Data][x]

* Mappage réel des données1

00 :	Etape 0
:	
A :	Etape 10
:	
F :	Etape 15
10 :	Etape 16
:	
64 :	Etape 100
:	
6E :	Etape 110
:	
73 :	Etape 115
74 :	Etape 116
:	
C7 :	Etape 199
:	
FE :	Etape 254
FF :	Etape 255

* Mappage réel des données2

00 :	-30
:	
01 :	-29
:	
02 :	-28
:	
1E :	0
:	
28 :	+0
:	
3A :	+28
3B :	+29
3C :	+30
:	
4E :	N/A
4F :	N/A
50 :	N/A

ANNEXE

21. Syntonisation (Commande: m a)

► Réglez la chaîne sur le numéro physique suivant.

Transmission

[m][a][][Set ID][][Data0][][Data1][][Data2][Cr]

Donnée0, Donnée1: Numéro de programme

Donnée0: Octet fort

Donnée1: Octet faible

Donnée2: Attribut

Air

7 Réservé	6 Réservé	5 Réservé	4 Réservé	Source HF	3 Réservé	2 Réservé	1 Réservé	0	
								Donnée	Principale / Secondaire
0	x	0	0	TV analog.	x	x	x	0	Main picture
0	x	0	1	TV num.	x	x	x	1	Sub picture
0	x	1	0	Radio					
0	x	1	1	Réservé					

Cable

7 Réservé	6 Réservé	5 Réservé	4 Réservé	Source HF	3 Réservé	2 Réservé	1 Réservé	0	
								Donnée	Principale / Secondaire
1	x	0	0	TV analog.	x	x	x	0	Main picture
1	x	0	1	TV num.	x	x	x	1	Sub picture
1	x	1	0	Radio					
1	x	1	1	Réservé					

'x' : Indifférent

Accusé de réception

[a][][Set ID][OK][][Data0][Data1][x]

[a][][Set ID][NG][][Data0][x]

22. Channel Skip (Commande: m b)

► Pour définir le statut de saut pour le programme en cours.

Transmission

[m][b][][Set ID][][Data][Cr]

Data 00 : Skip 01 : Add

Accusé de réception

[b][][Set ID][][OK/NG][Data][x]

23. Clé (Commande: m c)

► Pour envoyer le code clé de télécommande à IR.

Transmission

[m][c][][Set ID][][Data][Cr]

Donnée: Code clé - Voir page 83.

Accusé de réception

[c][][Set ID][][OK/NG][Data][x]

**24. Sélection de l'entrée (principale) (Commande: x b)
(Main Picture Input)**

► Sélection de la source d'entrée.

Transmission

[x][b][][Set ID][][Data][Cr]

Donnée: Structure

MSB

LSB

0	0	0	0	0	0	0	0
---	---	---	---	---	---	---	---

└─ Entrée externe ─┘

└─ Numéro d'entrée ─┘

Entrée externe				Donnée
0	0	0	1	Analog
0	0	1	0	AV
0	1	0	0	Composant
0	1	1	0	RGB-PC
1	0	0	1	HDMI

Numéro d'entrée				Donnée
0	0	0	0	Entrée1
0	0	0	1	Entrée2
0	0	1	0	Entrée3
0	0	1	1	Entrée4

Accusé de réception

[b][][Set ID][][OK /NG][Data][x]



Notez le numéro de série et le numéro du modèle, qui figurent sur la plaque signalétique fixée à l'arrière du poste. Votre revendeur vous les demandera pour le service après vente.

Modèle : _____

N° de série. : _____