



SRPSKI

UPUTSTVO ZA UPOTREBU

Mikro Hi-Fi Sistem

Pre nego što pustite uređaj u rad, dobro pročitajte ovo uputstvo i sačuvajte ga za ubuduće.

MODEL

XA105 (XA105, XAS105F)

1

Informacije o bezbednosti



OPREZ: DA BISTE SMANJILI RIZIK OD STRUJNOG UDARA, NEMOJTE DA UKLANJATE POKLOPAC (ILI ZADNJU STRANU) OVOG UREĐAJA. UNUTRA NEMA DELOVA KOJE SAM KORISNIK MOŽE DA POPRAVLJA. ZA POPRAVKE SE OBRATITE KVALIFIKOVANOM OSOBLJU SERVISA.



Simbol munje unutar jednakostraničnog trougla upozorava korisnika na prisustvo opasnog neizolovanog napona unutar proizvoda koji može biti dovoljan da stvori rizik od strujnog udara.



Uzvičnik unutar jednakostraničnog trougla upozorava korisnika na važne instrukcije o radu i održavanju (servisiranju) koje se mogu naći u uputstvu koje prati uređaj

OPREZ: DA BISTE SPREČILI POJAVU POŽARA ILI STRUJNI UDAR, NE IZLAŽITE OVAJ UREĐAJ KIŠI ILI VLAGI.

UPOZORENJE: Nemojte instalirati ovu opremu u nekom skućenom prostoru kao što su na primer police za knjige ili u nekim sličnim elementima.

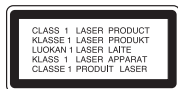

OPREZ: Ovaj uređaj koristi laserski sistem. Da biste osigurali pravilnu upotrebu ovog proizvoda, molimo vas da pažljivo pročitate ovo uputstvo za upotrebu i da ga čuvate ako zatreba. Za održavanje uređaja, kontaktirajte ovlašćeni servis centar.

Korišćenje upravljača, regulatora ili postupaka sa performansama drugačijim od onih koje su ovde

opisane mogu dovesti do opasnog izlaganja radijaciji.

Da biste sprečili direktno izlaganje laserskim zracima, ne pokušavajte da otvarate kućište. Ako se ono otvori onda se izlažete opasnoj radijaciji lasera. NE GLEDAJTE DIREKTNO U LASERSKI ZRAK.

OPREZ: Aparat ne treba da se izlaže vodi (kapanju ili prskanju), a ne treba ni da se na njega postavljaju predmeti sa vodom, kao što su vaze.

UPOZORENJE koje se odnosi na električni kabl

Za većinu uređaja se preporučuje da se povežu prema električnom kolu koje im je namenjeno; tj. jedna utičnica treba da napaja samo taj uređaj i da nema dodatnih priključaka ili kola koja se granaju. Da biste bili sigurni u vezi ovoga, proverite na strani sa specifikacijama u ovom uputstvu za rukovanje. Ne preopterećujte zidne utičnice. Preopterećene, rasklimane ili oštećene utičnice, produžni nastavci, iskrzani električni kablovi, oštećene ili naprsle izolacije i slična oštećenja su opasni. Bilo koje od ovih stanja može dovesti do električnog udara ili požara. Zato povremeno proverite kabl vašeg uređaja, i ako njegov izgled ukazuje na oštećenje ili popuštanje u smislu kvaliteta, isključite ga, i nemojte koristiti uređaj, a kabl neka vam zameni ovlašćeni servis centar. Zaštitite električni kabl od fizičkog ili mehaničkog lošeg postupanja sa njim, kao što su: uvrtnje, uvijanje, priklještenje, zatvaranje vrata preko njega ili gaženja po njemu. Obratite posebnu pažnju na priključke, utičnice na zidu i mesto gde kabl izlazi iz uređaja. Da biste isključili uređaj sa napajanja, izvucite utikač iz utičnice. Kada instalirate uređaj, obezbedite da je priključak lako dostupan.

OPREZ: Nemojte da blokirate otvore za ventilaciju. Instalirajte prema uputstvima datim od strane proizvođača.

Slotovi i otvori na kućištu postoje zbog ventilacije da bi se omogućio pouzdani rad uređaja i da bi se zaštitio od pregrevanja. Otvori ne treba nikada da se blokiraju postavljanjem uređaja na krevet, kauč, tepih ili ostale slične površine.

Uređaj ne treba da se stavlja u ormane ili ugradne police sve dok se ne obezbedi pravilna ventilacija ili dok se ne ispune svi zahtevi prema instrukcijama proizvođača.

Ovaj uređaj je opremljen portabl baterijom ili akumulatorom.

Bezbedan način za odlaganje baterije ili vađenje baterije iz opreme:

Izvadite staru bateriju ili celi sklop baterije, i obratno postupajte kada postavljate bateriju. Da biste sprečili zagađenje okoline i eventualnu opasnost po zdravlje ljudi i životinja, odložite stare baterije u odgovarajući kontejner na određenim prihvatnim lokacijama.

Nemojte da bacate baterije zajedno sa ostalim otpadom. Preporučuje se da koristite lokalne baterije i akumulatorne koji nisu štetni. Baterije ne treba da se izlažu ekstremnoj temperaturi kao što su na primer direktno sunce, vatra ili slično.

Prilikom formatiranja diskova na kojima se može snimati više puta, morate da postavite opciju za format diska na [Mastered] da bi oni posle toga bili kompatibilni sa LG plejerima. Kada postavite opciju na Live File System, onda ih više ne možete koristiti kod LG plejera.

(Mastered/ Live File System : Sistem za formatiranje diska za operativni sistem Windows Vista)

Odlaganje vašeg starog uređaja



1. Kada se na uređaju nalazi ovaj simbol sa precrtanom kantom za đubre, to onda znači da proizvod podleže evropskim smernicama European Directive 2002/ 96/ EC.
2. Svi električni i elektronski proizvodi treba da se odlažu posebno od gradskog smeća, na mestima koja su označena od strane države ili lokalnih vlasti.
3. Pravilno odlaganje vaših starih uređaja će pomoći sprečavanju eventualnih negativnih posledica na okolinu i ljudsko zdravlje.
4. Za detaljnije informacije o odlaganju starih uređaja, molimo vas da kontaktirate vaše gradske vlasti, komunalnu službu ili prodavnicu u kojoj ste kupili svoj uređaj.



LG ovim deklariše da je ovaj proizvod (tj. da su ovi proizvodi) u skladu sa osnovnim zahtevima i ostalim važnim odredbama direktiva: Directive 2004/ 108/EC, 2006/95/EC i 2009/125/EC.

Predstavnik za Evropu :

LG Electronics Service Europe B.V.
Veluwezoom 15, 1327
AE Almere.
The Netherlands
(Tel : +31 –(0)36–547–8888)

1

1 Informacije o bezbednosti

2 OPREZ

2

2 Priprema

- 6 Dodaci
- 6 Uslovi koje treba da ispune fajlovi
- 7 Daljinski upravljač
- 8 Prednji panel
- 8 Zadnji panel

3

4

3 Instalacija

- 10 Povezivanje zvučnika
- 10 Priključivanje zvučnika na uređaj
- 10 Antenski priključak
- 11 Priključivanje ostale opreme
- 11 Priključak USB-a
- 11 Da biste izvadili USB iz uređaja
- 11 Kompatibilni USB uređaji
- 11 Zahtevi USB jedinice
- 11 Priključak PORT. IN

5

6

7

4 Operacija

- 12 Osnovne operacije
- 12 CD/ USB operacije
- 13 Ostale operacije
- 13 Programirana reprodukcija
- 13 Podešavanje Sleep Tajmera
- 13 Dimmer
- 13 Privremeno isključenje zvuka
- 14 Prikaz informacija o fajlu (ID3 TAG)
- 14 Slušanje muzike sa spoljašnjih uređaja
- 14 Podešavanje sata
- 15 Korišćenje plejera kao budilnika
- 16 Snimanje na USB
- 17 Postavljanje surround moda
- 18 Radio operacije
- 18 Slušanje radija
- 19 Memorisanje radio stanica
- 19 Brisanje svih snimljenih stanica
- 19 Poboljšanje slabog FM prijema
- 19 Pregled informacija o radio stanicama- opciono

5 Održavanje

- 20 Rukovanje aparatom
- 20 Napomene o diskovima

6 Pronalaženje i rešavanje problema

- 21 Pronalaženje i rešavanje problema

7 Dodatak

- 22 Specifikacije

1

2

3

4

5

6

7

2 Priprema

2

Priprema

Dodaci

Molimo proverite i identifikujte dostavljenu opremu.

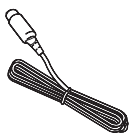

FM Antena (1)

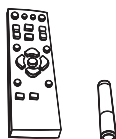

Daljinski upravljač (1)/
Baterija (1)



Portabl kabli
(1)-opciono

Uslovi koje treba da ispune fajlovi

Zahtevi MP3/ WMA muzičkog fajla

Kompatibilnost MP3/ WMA fajla sa ovim rekorderom je ograničena na sledeći način:

- Frekvencija odmeravanja :
u opsegu 32 do 48 kHz (MP3),
i u opsegu 32 do 48 kHz (WMA)
- Protok bita (Bit rate) :
u opsegu 32 do 320 kbps (MP3),
40 do 320 kbps (WMA)
- Maksimalan broj fajlova: manji od 999
- Ekstenzije fajlova : ".mp3"/ ".wma"
- Format fajla za CD-ROM: ISO9660/ JOLIET
- Preporučujemo da koristite Easy-CD Creator,
koji kreira ISO 9660 fajl sistem.

Daljinski upravljač

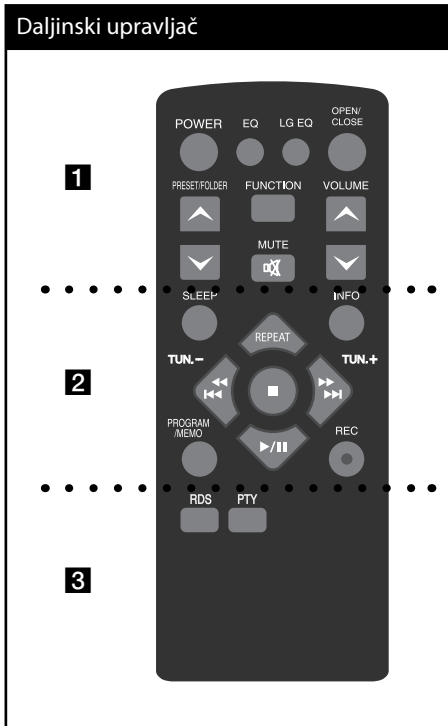

..... **1**

POWER : Uključuje i isključuje uređaj ON ili OFF.

EQ : Možete da odaberete neku od zvučnih impresija.

LG EQ : Možete birati efekte ekvilajzera između Natural i Local Specialization.

OPEN/CLOSE : Uključuje i isključuje uređaj ON ili OFF.

◆ **PRESET/FOLDER** : Pretražuje neki od foldera sa MP3/WMA fajlovima. Kada se reprodukuje neki CD ili USB koji sadrži MP3/WMA fajlove u više različitih foldera, pritisnite **PRESET/**

FOLDER da biste odabrali folder koji želite da pustite. Izaberite "preset broj" za neku od radio stanica.

FUNCTION : Selektuje funkciju i izvor ulaza.

🔇 **(MUTE)** : Ukidanje zvuka.

◆ **VOLUME** : Kontrola jačine zvuka.

..... **2**

SLEEP : Podešava sistem da se automatski isključi u podešeno vreme. (Dimmer: Displej će se zatamniti na pola.)

INFO : Vidite informacije o vašoj muzici. MP3 fajlovi su često sa tagovima. Tag vam daje informacije o naslovu, izvođaču, albumu ili vremenu.

REPEAT : Ponavlja neki od željenih modova reprodukcije.

TUN. (-/+) : Bira radio stanicu.

⏪ ⏩ / ⏴ ⏵ (SKIP/ SEARCH) :

- Pretražuje neku od sekcija na traci.
- Vršiti brzi prelazak unazad ili unapred.

▶ / ⏸ : Startuje ili pauzira reprodukciju.

■ : Zaustavljanje.

PROGRAM/MEMO : Za memorisanje radio stanica. Ako ste radio stanice snimili korišćenjem **PROGRAM/MEMO**, onda možete da skrolujete i da izaberete neku od njih.

● **(REC)** : Snimanje.

..... **3**

RDS/PTY(opciono) : RDS (Radio Data System) - Sistem slanja podataka putem radio talasa) Pretraga radio stanica prema vrsti radija.

! Napomena

U ovom uputstvu su objašnjene operacije namenjene za daljinski upravljač.

Prednji panel

2

Priprema

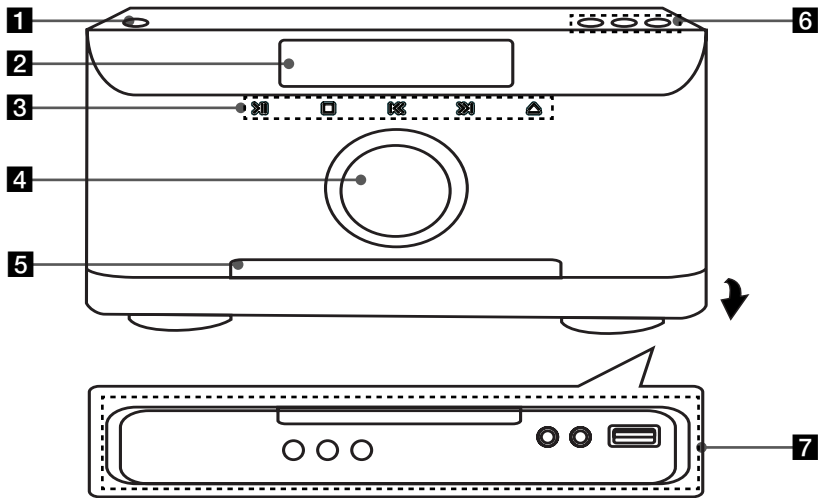

Zadnji panel

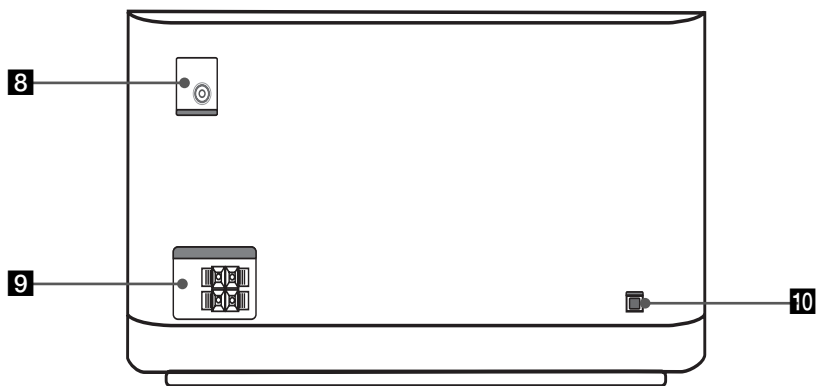

1  (Power ON/ OFF) Uključivanje/
Isključivanje

2 **Displej**

3  Startuje ili pauzira reprodukciju.

Zaustavlja reprodukciju ili snimanje.

 Pretraga unazad ili unapred.

Prelazak na prethodnu/sledeću traku.

 Koristi se kada se ubacuje ili vadi CD.

4 Dugme za jačinu zvuka
Kontrola jačine zvuka.

5 Ležište diska.

6 **FUNC.**

(Funkcija) Bira neku od funkcija.

EQ

Možete da odaberete neku od zvučnih
impresija.

USB REC

Snimanje na USB.

7 **CLOCK**

Postavlja sat i podešava tačno vreme.

TIMER

Koristite vaš plejer kao budilnik.

SET/ RDS (opciono)

Potvrđuje datu postavku.

Prikaz informacija o radio stanicama.

(opciono)

PHONES

Priključak za slušalice

Treba paziti da jak zvučni pritisak sa
slušalice ne dovede do gubitka sluha.

PORT.IN

Ovaj plejer može da se koristi za
reprodukciju muzike sa različitih vrsta
portabl plejera.

Priključak za USB

8 ANTENNA (FM)

9 Priključak za zvučnike (SPEAKERS)

10 Glavni kabl

2

Priprema

3 Instalacija

Povezivanje zvučnika

Priključivanje zvučnika na uređaj

Da biste povezali kabl na uređaj, pritisnite svaki od plastičnih odbojnika da bi se otvorio priključak. Ubacite žicu i otpustite odbojnik.

Povežite crni kraj svake žice na priključke označene znakom - (minus), a drugi kraj na priključke označene znakom + (plus).

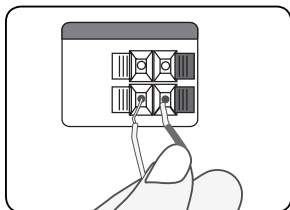

OPREZ

Zvučnici sadrže magnetne delove tako da se može desiti da se pojave neke nepravilnosti na TV ekranu ili na monitoru PC-ja. Zbog toga vas molimo da udaljite zvučnike od TV ekrana ili PC monitora.

Antenski priključak

Povežite dostavljenu FM (F) antenu za slušanje radija.

Antenski priključak

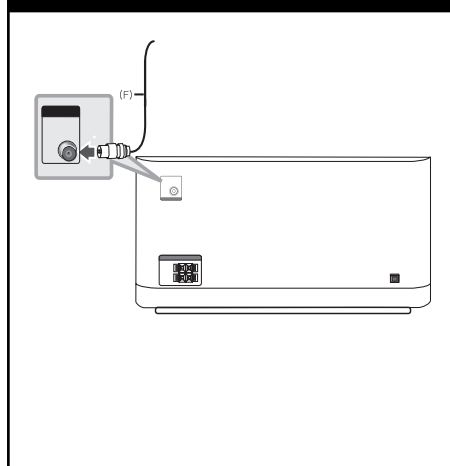

Napomena

Obavezno razvučite žičanu FM antenu do kraja. Posle povezivanja žičane FM antene, održavajte je stalno u horizontalnom položaju onoliko koliko je to moguće.

Priključivanje ostale opreme

Priključak USB-a

Povežite USB port USB memorije (ili MP3 plejera, itd.) sa USB portom na prednjem delu uređaja.

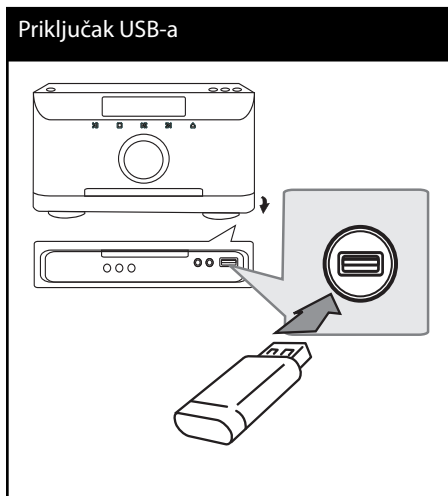

Da biste izvadili USB iz uređaja

1. Izaberite neki drugi mod funkcije ili pritisnite dvaput uzastopno **■**.
2. Izvadite USB iz uređaja.

Kompatibilni USB uređaji

- MP3 plejer: MP3 plejer Flash tipa.
- USB Flash drajv: Uređaji koji podržavaju USB 2.0 ili USB 1.1
- USB funkcija ovog uređaja ne podržava neke od USB uređaja.

Zahtevi USB jedinice

- Komponente koje zahtevaju instalaciju nekog dodatnog programa kada se uređaj poveže na kompjuter, nisu podržane.
- Nemojte da vadite USB jedinicu za vreme rada.
- Kada se radi o USB jedinici sa većim kapacitetom, može biti potrebno i više od nekoliko minuta da se izvrši pretraga.
- Nemojte da izvlačite USB jedinicu dok ona radi.
- Za USB sa većim kapacitetom, može proći više od nekoliko minuta da se obavi pretraga.
- Da biste sprečili gubljenje podataka, izvršite back up svih podataka.
- Ako koristite USB produžni kabl ili USB hub, može se desiti da USB uređaj ne bude prepoznat.
- Uređaj koji koristi NTFS fajl sistem nije podržan. (Podržan je samo FAT (16/32) fajl sistem.)
- Ovaj uređaj nije podržan kada je ukupan broj fajlova 1 000 ili više.
- Eksterni HDD, zaključani uređaji ili USB uređaji hard tipa nisu podržani.
- USB port uređaja ne može da se poveže na kompjuter. Inače, uređaj ne može da se koristi kao memorijski uređaj.

Priključak PORT. IN

Povežite izlaz (sa slušalica ili linijski izlaz) portabl uređaja (MP3 ili PMP itd.) na AUDIO ulazni priključak.

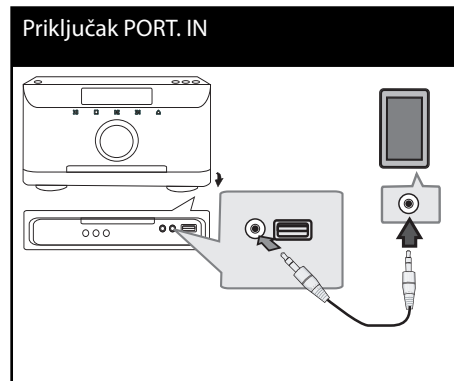

4

Operacija

Osnovne operacije

CD/ USB operacije

1. Ubacite disk pomoću **OPEN/CLOSE** ili priključite USB jedinicu na USB port.
2. Selektujte CD ili USB funkciju pritiskom na **FUNCTION**.
3. Odaberite fajl (ili traku) koji želite da pustite pritiskom na **◀◀** ili **▶▶**.

4

Operacija

Za	Uradite sledeće
Stop	Pritisnite ■ .
Reprodukcija	Pritisnite ▶/ .
Pauza	Pritisnite ▶/ .
Prelazak na sledeću ili prethodnu traku/fajl	U toku reprodukcije pritisnite ◀◀◀◀ ili ▶▶▶▶ da biste prešli na sledeću traku/fajl ili da biste se vratili na početak tekuće trake/fajla. Pritisnite ◀◀◀ ili ▶▶▶ dvaput kratko da biste se vratili korak nazad na prethodnu traku/fajl.
Pretraga neke sekcije na traci.	Pritisnite ◀◀◀◀ ili ▶▶▶▶ tokom reprodukcije i otpustite na mestu od koga želite da slušate tu numeru.
Ponavljanje reprodukcije ili slučajna reprodukcija	Pritisnite REPEAT i na displeju se menja prikaz prema sledećem redosledu, REPEAT ONE -> REPEAT DIR (samo za MP3/WMA) -> REPEAT ALL -> RANDOM -> OFF.

Ostale operacije

Programirana reprodukcija

Funkcija programa vam omogućava da sačuvate vaše omiljene fajlove sa bilo kog diska ili USB jedinice.

Program može da sadrži do 20 traka/fajlova.

1. Ubacite neki CD ili USB i sačekajte da se formira redosled.
2. Pritisnite **PROGRAM/MEMO** na daljinskom upravljaču u stop statusu.
3. Pritiskajte **◀◀** ili **▶▶** na daljinskom upravljaču da biste odabrali neku traku.
4. Pritisnite ponovo **PROGRAM/MEMO** da biste snimili i odabrali neku traku.
5. Pritisnite **▶/||** da biste pustili neki od muzičkih fajlova.
6. Da biste obrisali svoj izbor, pritisnite dvaput **■**.



Napomena

Programi se takođe brišu kada se disk ili USB uređaj ukloni, kada se uređaj isključi ili se funkcija prebaci na neku drugu.

Podešavanje Sleep Tajmera

Pritisnite **SLEEP** jednom ili više puta da biste odabrali vreme kašnjenja koje može biti između 10 i 180 minuta, posle koga će se uređaj isključiti.

Da biste poništili funkciju spavanja, pritisnite **SLEEP** više puta sve dok se ne pojavi "SLEEP 10", a zatim pritisnite **SLEEP** još jednom dok je prikazano "SLEEP 10".



Napomena

Možete proveriti preostalo vreme pre nego što se uređaj isključi.

Pritisnite **SLEEP**. Preostalo vreme se prikazuje na displeju.

Dimmer

Pritisnite jednom **SLEEP**. Prozor displeja će se zatamniti. Da biste otkazali to, pritisnite **SLEEP** sve dok se ne isključi zatamnjenje.

Privremeno isključenje zvuka

Pritisnite **MUTE** da biste utišali svoj uređaj.

Uređaj ćete utišati da biste se, na primer, javili na telefon, i tada će ikonica "M" treperiti na displeju.

Prikaz informacija o fajlu (ID3 TAG)

U toku reprodukcije MP3 fajla koji sadrži informacije o fajlu, tu informaciju možete prikazati na displeju pritiskom na **INFO**.

Slušanje muzike sa spoljašnjih uređaja

Ovaj uređaj se može koristiti za puštanje muzike sa različitih vrsta portabl plejera.

1. Uključite portabl plejer na priključak **PORT. IN** (PORTABLE IN) na uređaju.
2. Uključite uređaj pritiskom na  (**POWER**).
3. Selektujte PORTABLE funkciju pritiskom na **FUNCTION**.
4. Uključite portabl plejer na dugme i započnite reprodukciju.

Podešavanje sata

1. Uključite uređaj.
2. Pritisnite **CLOCK** i zadržite bar 2 sekunde.
3. Izaberite jednu od opcija pomoću |<< ili >>|.
 - AM 12:00 (za prikaz prepodnevnih, AM, i popodnevnih, PM sati) ili 0:00 (za 24-časovni prikaz).
4. Pritisnite **SET** da biste potvrdili svoj izbor.
5. Odaberite sate korišćenjem |<< ili >>|.
6. Pritisnite **SET**.
7. Korišćenjem |<< ili >>| odaberite minute.
8. Pritisnite **SET**.

Korišćenje plejera kao budilnika

1. Uključite uređaj.
2. Pritisnite i zadržite **TIMER**. Svaka od funkcija treperi.
3. Pritisnite **SET** kada se prikaže funkcija kojom želite da se probudite.
4. Prikazaće se "ON TIME". Tu treba da postavite vreme u koje želite da se alarm uključi. Koristite |<< ili >>| da biste postavili sate i minute, a zatim **SET** da biste to snimili.
5. Prikazaće se "OFF TIME". Tu treba da postavite vreme u koje želite da se ova funkcija stopira.
6. Koristite |<< ili >>| da biste postavili sate i minute, a zatim **SET** da biste to snimili.
7. Prikazaće vam se VOL da biste odabrali jačinu zvuka kojom želite da se probudite. Koristite |<< ili >>| da biste postavili jačinu zvuka, a zatim **SET** da biste to snimili. Ikonica sata "⌚" prikazuje da je alarm postavljen.
8. Pritisnite dugme **TIMER** 2 puta. Time možete proveriti stanje postavke.



Napomena

- Ako podesite vreme, možete ga proveriti pritiskom na **CLOCK** čak i kada je plejer isključen.
- Ako podesite vreme i alarm, možete proveriti ikonicu alarma "⌚" pritiskom na **CLOCK** čak i kada je plejer isključen.
- Ako podesite tačno vreme i alarm, možete da proverite ikonicu alarma "⌚" i postavljeno vreme pritiskom na **TIMER** čak i kada je sistem isključen.
- Koristite neko dugme sa uređaja - **CLOCK**, **TIMER** ili **SET**.

Snimanje na USB

Na USB možete da snimate sa različitih zvučnih izvora.

1. Priključite USB jedinicu na uređaj.
2. Odaberite neku od funkcija u kojoj želite da snimate prvo zvuk.

One track recording (snimanje samo jedne trake) – Nakon reprodukcije nekog fajla, ako vam se sviđa, možete ga i snimiti na USB.

All tracks recording (snimanje sa svih traka) - Nakon zaustavljanja možete snimiti i sve trake na USB.

Program list recording (snimanje sa programske liste) – Nakon prelaska na programsku listu, možete je i snimiti na USB.

3. Snimanje pokrenite pritiskom na ● REC .
4. Da biste zaustavili snimanje, pritisnite ■.

Pauza tokom snimanja

Za vreme snimanja, pritisnite ● REC ovde da biste napravili pauzu. Ako želite da nastavite sa snimanjem pritisnite ● REC. (Samo za Radio/PORTABLE)

Da biste odabrali protok bita i brzinu snimanja

1. Pritisnite ● REC u trajanju dužem od 3 sekundi.
2. Koristite dugme ◀◀◀ ◀◀ ili ▶▶ ▶▶▶ da biste odabrali brzinu prenosa bita (bit rate).
3. Pritisnite opet ● REC da biste odabrali brzinu snimanja.
4. Koristite dugme ◀◀◀ ◀◀ ili ▶▶ ▶▶▶ da biste odabrali željenu brzinu.

X1 SPEED

- Možete slušati muziku prilikom snimanja.

X2 SPEED

- Možete samo da snimate muzički fajl.

5. Pritisnite ● REC da biste završili sa postavkama.



Napomena

U modovima radio ili portable ne možete podešavati brzinu snimanja.

Izdelovanje nedovoljenih kopij materiala, ki je zaščiteno pred kopiranjem, vključno z računalniškimi programi, datotekami, oddajami in zvočnimi posnetki, je kršitev avtorskih pravic in predstavlja kaznivo dejanje. Ta oprema se ne sme uporabljati v te namene.

Bodite odgovorni in spoštujte avtorske pravice



Napomena

- Na ekranu možete da proverite koliko se procenata snimilo prilikom snimanja na USB. (samo MP3/WMA CD).
- Prilikom snimanja sa MP3/WMA, nema zvuka.
- Kada zaustavite snimanje koje se odvija za vreme reprodukcije, taj fajl će biti memorisan. (To važi samo za AUDIO CD).
- Nemojte da vadite USB jedinicu ili da isključujete uređaj dok se vrši snimanje na USB. Ako postupite drugačije, može da se desi da se formira nekompletan fajl i da se ne obriše sa PC-ja.
- Ako snimanje na USB ne radi, poruke kao što su "NO USB", "ERROR", "FULL" ili "NO REC" će se prikazati na displeju.
- Za snimanje na USB se ne mogu koristiti Multi card reader, ni External HDD.
- Za snimanje nekog fajla, maksimalna veličina je oko 512 MB.
- Kada zaustavite snimanje tokom reprodukcije, fajl neće biti sačuvan. (MP3/WMA)
- Možda nećete moći da snimate više od 999 fajlova.
- **Snimak će biti sačuvan na sledeći način**

AUDIO CD	MP3/WMA	Ostali izvori zvuka
CD_REC TRK_001 TRK_002 ... 	FILE_REC ABC(Naziv fajla) DEF(Naziv fajla) ... 	EXT_REC AUDIO_001 AUDIO_002 ...

Postavljanje surround moda

Ovaj sistem ima nekoliko prethodno programiranih zvučnih polja okruženja. Željeni mod zvuka možete odabrati pomoću **EQ/ LG EQ**.

Prikazane stavke ekvilajzera se mogu razlikovati zavisno od izvora zvuka i efekata.

NA DISPLEJU	Opis
NATURAL	Možete uživati u komfornom i prirodnom zvuku.
Lokalno specijalizovani ekvilajzer	Regionalno-optimizovani zvučni efekat. (DANGDUT/ ARABIC/ PERSIAN/ INDIA/ REGUETON/ MERENGUE/ SALSA/ SAMBA/ CUMBIA/ HIPHOP)
AUTO EQ	Postavite ekvilajzer zvuka u mod koji je najbliži žanru koji se može videti u MP3 ID3 tagu fajlova pesama.
POP CLASSIC JAZZ ROCK	Ovaj program pozajmljuje poletnu atmosferu zvuka, dajući vam osećaj kao da ste na rock, pop ili jazz koncertu, ili pak na koncertu klasične muzike.
MP3 - OPT	Ova funkcija je optimizovana za kompresivni MP3 fajl. Poboljšava treble zvuk.
BASS BLAST	Pojačava treble, bass i surround zvučni efekat.
VIRTUAL	Možete više uživati u virtualnom okruženju zvuka.
BYPASS	Možete uživati u zvuku bez ikakvih ekvilajzer efekata.



Napomena

- U nekim od modovima okruženja, može se desiti da neki zvučnici nemaju ton ili da je zvuk previše slab, što zavisi od moda okruženja i audio izvora, i to nije nikakav kvar.
- Možda će biti potrebe da resetujete mod okruženja, nakon prebacivanja ulaza, ponekad čak i kada se zvučna traka menja.

4

Operacija

Radio operacije

Proverite da li su FM antene priključene. (Pogledajte o tome na strani 10)

Slušanje radija

1. Pritiskajte **FUNCTION** sve dok se FM ne prikažu na displeju.
Podešava se stanica koju ste poslednju slušali.
2. Pritisnite i držite **TUN. (-/+)** oko dve sekunde sve dok indikacija frekvencije ne počne da se menja, a zatim otpustite. Skeniranje se zaustavlja kada se uređaj podesi na radio stanicu.



Pritiskajte **TUN. (-/+)** više puta.

3. Podesite nivo jačine zvuka pritiskanjem na **VOLUME (▲/▼)**.

Memorisanje radio stanica

Na FM možete da postavite do 50 radio stanica.

Pre podešavanja, uverite se da je nivo zvuka smanjen do minimuma.

1. Pritiskajte **FUNCTION** sve dok se FM ne prikažu na displeju.
2. Odaberite željenu frekvenciju pomoću **TUN. (-/+)**.
3. Pritisnite **PROGRAM/MEMO** I izabrani broj će svetleti na displeju.
4. Pritisnite **PRESET/FOLDER (▲/▼)** da biste izabrali broj koji želite.
5. Pritisnite **PROGRAM/MEMO**. Stanica se memoriše.
6. Ponovite korake 2 do 5 da biste podesili ostale stanice.

Brisanje svih snimljenih stanica

1. Pritisnite i držite **PROGRAM/MEMO** oko dve sekunde. ERASE ALL će svetleti na displeju DVD prijemnika.
2. Pritisnite **PROGRAM/MEMO** da biste obrisali sve snimljene radio stanice.

Poboljšanje slabog FM prijema

Pritisnite **►/III**. To će prebaciti tjuner sa stereo na mono i obično poboljšati prijem.

Pregled informacija o radio stanicama- opciono

FM tjuner ima dodatnu RDS uslugu (Radio Data System - Sistem slanja podataka putem radio talasa). Ona prikazuje informacije o radio stanici koja se sluša. Pritiskajte **RDS** da biste prošli kroz različite vrste podataka :

- PS** (Program Service name - Naziv radio stanice ili kanala)
Na displeju se pojavljuje naziv kanala.
- PTY** (Prepoznavanje Tipa Programa)
Tip programa (napr. Jazz ili News) će se pojaviti na displeju.
- RT** (Radio Tekst)
Tekstualna poruka koja sadrži specijalne informacije sa stanice odakle se emituje. Ovaj tekst se može pomerati na displeju.
- CT** (Time Control - tačno vreme na tom kanalu)
Ono prikazuje datum i tačno vreme na lokaciji te radio stanice.

Možete da pretražujete radio stanice prema vrsti programa pritiskom na **RDS**. Displej će prikazati vrstu programa PTY koji ste poslednji slušali. Pritisnite **PTY** jednom ili više puta da biste selektovali vašu omiljenu vrstu programa. Pritisnite i držite **◀◀** ili **▶▶**. Tjuner će automatski izvršiti pretraživanje. Kada se pronađe stanica pretraživanje se zaustavlja.

5 Održavanje

Rukovanje aparatom

Kada transportujete aparat

Sačuvajte originalnu kutiju i materijal u koji je aparat bio zapakovan. Ako treba da transportujete aparat, prepakujte ga isto onako kao što je bio zapakovan u fabrici.

Održavanje spoljašnjosti aparata čistim

- Ne koristite lako isparljive tečnosti u blizini aparata, kao što je npr. sprej protiv insekata.
- Ako jako pritiskate dok brišete, možete da oštetite površinu plejera.
- Ne ostavljajte proizvode od gume ili plastike u kontaktu sa aparatom duže vremena.

Čišćenje aparata

Da biste očistili plejer, koristite mekanu, suhu krpu. Ako je površina jako zaprljana, koristite mekanu krpu lagano natopljenu u blagi rastvor deterdženta.

Ne koristite jake rastvore kao što su alkohol, benzin, razređivač, jer oni mogu oštetiti površinu.

Održavanje aparata

Ovaj plejer je aparat visoke tehnologije i preciznosti. Ako su optička sočiva za čitanje i disk drajv prljavi ili istrošeni, kvalitet slike može biti umanjen. Za detalje, molimo kontaktirajte najbliži ovlašćeni servis.

Napomene o diskovima

Rukovanje diskovima

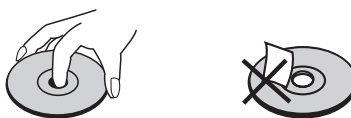

Nikad ne lepите papir niti selotejp na disk.

Čuvanje diskova

Nakon emitovanja, ostavite disk u njegovu kutiju. Ne izlažite disk direktnom sunčevom svetlu ili izvoru toplote i nikad ga nemojte ostaviti u parkiranim kolima izloženim suncu.

Čišćenje diskova

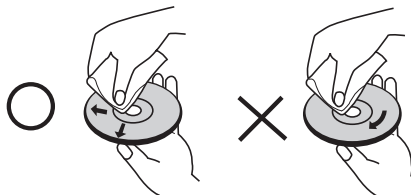

Ne koristite jake rastvarače kao što su alkohol, benzin, razređivač, sredstva za čišćenje dostupna u prodavnicama, ili anti-statik sprejeve namenjene starim vinil gramofonskim pločama.

6

Pronalaženje i rešavanje problema

Pronalaženje i rešavanje problema

	PROBLEM	UZROK	REŠENJE
Uopšteno	Nema napajanja.	Kabli nije priključen.	Uključite kabli.
		Proverite da li uopšte ima struje.	Proverite da li ima struje puštajući neki električni uređaj.
	Nema zvuka.	Proverite da li ste odabrali pravu funkciju.	Pritisnite FUNCTION i proverite odabranu funkciju.
		Audio kablovi su oštećeni.	Zamenite ih novim.
CD	Uređaj ne započinje reprodukciju.	Ubačen je disk koji ne može da se pušta na ovom uređaju.	Ubacite odgovarajući disk.
		Nema nijednog diska.	Ubacite neki disk.
		Disk je prljav.	Obrišite disk. (Pogledajte više o tome na strani 20)
		Disk je okrenut naopačke.	Namestite disk sa nalepnicom ili odštampanom stranom okrenutom nagore.
RADIO	Radio stanice ne mogu da se podese.	Antena je loše postavljena ili je loše priključena.	Pažljivo priključite antenu.
		Jačina signala radio stanice je previše slaba.	Podesite stanicu ručno.
		Nije postavljena nijedna stanica ili su sve obrisane (prilikom podešavanja skaniranjem prethodno podešenih stanica).	Podesite radio stanice; pogledajte detaljnije o tome na strani 19.
Daljinski upravljač	Daljinski upravljač ne radi kako treba.	Daljinski upravljač je predaleko od uređaja.	Daljinski upravljač radi u opsegu od 7 m (23 stope).
		Postoji neka prepreka na pravcu između daljinskog upravljača i uređaja.	Uklonite prepreku.
		Baterije daljinskog upravljača su se istrošile.	Zamenite baterije.

7

Dodatak

Specifikacije

Opšte

Napajanje	Pogledajte na nalepnici na uređaju
Potrošnja	Pogledajte na nalepnici na uređaju
Neto težina	1.8 kg
Spoljašnje dimenzije (širina x visina x dubina)	(240 x 142 x 240) mm
Radna temperatura	od 5 °C do 35 °C, Radni položaj : Horizontalni
Radna vlažnost	od 5 % do 85 %

Tjuner FM

Opseg FM tjunera	87.5 do 108.0 MHz ili 87.50 do 108.00 MHz
Srednja FM frekvencija	128 kHz

Pojačavač

Izlazna snaga	50 W x 2
---------------	----------

USB

Napajanje Bus-a (USB)	5 V $\overline{\text{---}}$ 500 mA
USB verzija	USB 2.0 ili USB 1.1

CD

Frekventni odziv	40 Hz do 20 kHz
Odnos signal-šum	60 dB
Dinamički opseg	55 dB

Specifikacije

Zvučnici

	PREDNJI
Naziv zvučnika	XAS105F
Tip	2 sistemski 2 zvučnici
Impedansa	8 Ω
Ulazna nazivna snaga	50 W
Max. ulazna snaga	100 W
Neto dimenzije (Š x V x D)	(155 x 264 x 158) mm
Neto težina (po 1 kom.)	1.6 kg

Dizajn i specifikacije su podložni promenama bez prethodne najave.

