



ESPAÑOL

MANUAL DE PROPIETARIO AIRE ACONDICIONADO

Antes de operar su producto, lea atentamente este manual de instrucciones y guárdelo para futuras referencias.

TIPO: Room Air Conditioner

<http://www.lghvac.com>
www.lg.com

ÍNDICE

Precauciones de seguridad	3
Antes de la utilización	9
Introducción	10
Seguridad eléctrica	11
Instrucciones de funcionamiento	12
Cuidados y mantenimiento	26



PARA SU REGISTRO

Escriba aquí el número de modelo y serie:

Nº modelo _____

Nº serie _____

Puede encontrarlos en la etiqueta de la parte lateral de cada unidad.

Nombre del distribuidor _____

Fecha de compra _____

■ Grape su recibo a esta página en caso de que lo necesite para mostrar la fecha de compra o para servicios de garantía.



LEA ESTE MANUAL

En el interior encontrará muchos consejos útiles sobre cómo utilizar y mantener debidamente su acondicionador de aire. Sólo unos pequeños cuidados preventivos por su parte le podrán ahorrar mucho tiempo y dinero a lo largo de la vida útil de su acondicionador de aire.

Encontrará muchas respuestas a problemas comunes en la tabla de consejos para la solución de problemas. Si revisa primero nuestra tabla de consejos para la solución de problemas, quizás no tenga que llamar al servicio de asistencia.



PRECAUCIONES

- Póngase en contacto con el técnico de servicio autorizado para reparar o realizar el mantenimiento de esta unidad.
- Póngase en contacto con el instalador para proceder a la instalación de esta unidad.
Este acondicionador de aire no está diseñado para ser utilizado sin supervisión por niños de corta edad ni por personas disminuidas.
- Debería vigilarse a los niños de corta edad para asegurarse de que no juegan con el acondicionador de aire.
- Cuando haya de sustituir el cable de alimentación, las tareas de sustitución deben ser realizadas por personal autorizado utilizando únicamente piezas de recambio originales.
- Las tareas de instalación deben realizarse de acuerdo con el Código Eléctrico Nacional y sólo puede llevarlas a cabo personal cualificado y autorizado.



Precauciones de seguridad

Para evitar lesiones al usuario o a otras personas y daños materiales, deben seguirse estas instrucciones.

- Una utilización incorrecta por ignorar las instrucciones provocará lesiones o daños. La gravedad se clasifica por las siguientes indicaciones.

⚠ ADVERTENCIA Este símbolo indica la posibilidad de muerte o de lesión grave.

⚠ PRECAUCIÓN Este símbolo indica sólo la posibilidad de lesiones o daños materiales

- Significados de los símbolos utilizados en este manual



No hacer.



Siga estas instrucciones.

⚠ ADVERTENCIA

■ Instalación

No utilice cables de alimentación o clavijas dañados, ni enchufes sueltos.

- Existe riesgo de incendio o descarga eléctrica.



Para trabajos eléctricos, póngase en contacto con el distribuidor, vendedor, técnico cualificado o centro de asistencia técnica autorizado.

- Existe riesgo de incendio o descarga eléctrica.



Utilice siempre la clavija de alimentación y enchufe con el terminal de tierra.

- Existe riesgo de descarga eléctrica.

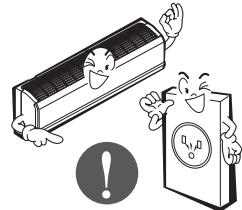

Instale correctamente el panel y la cubierta de la caja de control.

- Existe riesgo de incendio o descarga eléctrica.

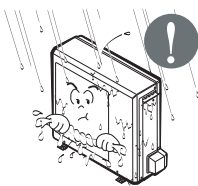

No modifique ni utilice un prolongador en el cable de alimentación.

- Existe riesgo de incendio o descarga eléctrica.

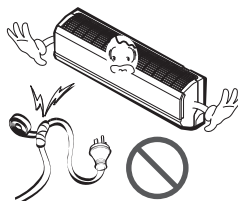

No instale, retire ni vuelva a instalar la unidad por sí mismo (cliente).

- Existe riesgo de incendio, descarga eléctrica, explosión o lesiones.

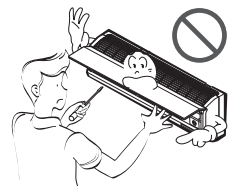

Tenga cuidado al desembalar e instalar el aparato.

- Los bordes afilados podrían provocar lesiones.

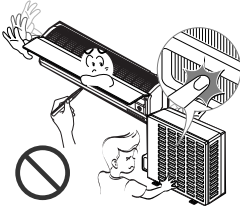

Tenga especial cuidado con los bordes afilados. Para la instalación, póngase en contacto siempre con su vendedor o centro de asistencia técnica autorizado.

- Existe riesgo de incendio, descarga eléctrica, explosión o lesiones.



No instale el aparato en una superficie de instalación insegura.

- Podría causar lesiones, accidentes o daños en el aparato.

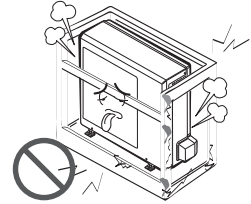

Asegúrese de que el soporte de instalación no se deteriora con el tiempo.

- Si el soporte cae, el aire acondicionado también puede caer, causando daños materiales, avería del aparato y lesiones personales.

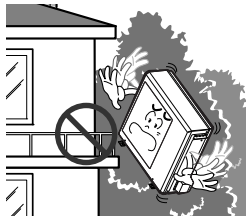

Instale la unidad interior en una pared donde la altura desde el suelo sea de más de 8ft(2.4metros)

- Hay partes afiladas y móviles que podrían producir lesiones personales.

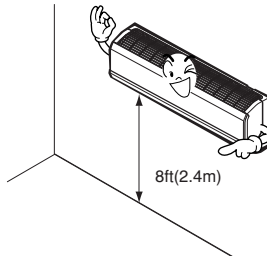

No manipule el conducto usted mismo (cliente)

- El refrigerante a alta presión puede ser causa directa de lesiones personales.

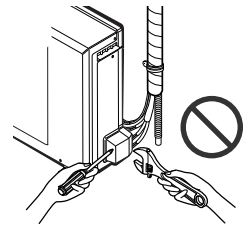

Funcionamiento

Asegúrese de que el cable de alimentación no pueda estirarse o dañarse durante el funcionamiento.

- Existe riesgo de incendio o descarga eléctrica.

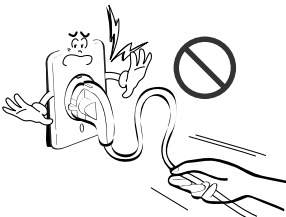

No coloque ningún objeto sobre el cable de alimentación.

- Existe riesgo de incendio o descarga eléctrica.

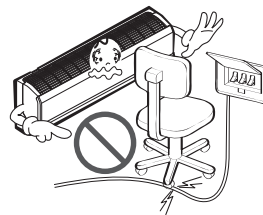

No encienda ni apague el acondicionador de aire enchufando y desenchufando la clavija de alimentación.

- Existe riesgo de incendio o descarga eléctrica.

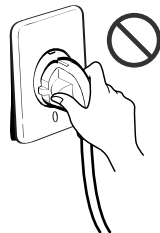

Utilice una toma específica para esta unidad.

- Existe riesgo de incendio o descarga eléctrica.

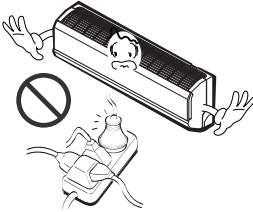

Sujete la clavija para retirar el cable de la toma. No la toque con las manos mojadas.

- Existe riesgo de incendio o descarga eléctrica.



No permita que entre agua en las piezas eléctricas.

- Existe riesgo de incendio, avería del aparato o descarga eléctrica.

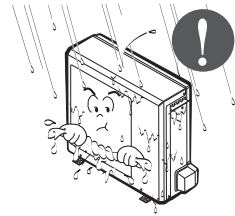

No coloque una estufa ni otros aparatos cerca del cable de alimentación.

- Existe riesgo de incendio, avería del aparato o descarga eléctrica.

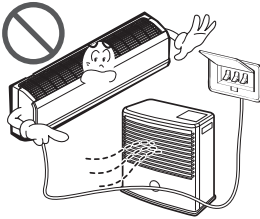

No permita que entre agua en las piezas eléctricas.

- Existe riesgo de incendio, avería del aparato o descarga eléctrica.

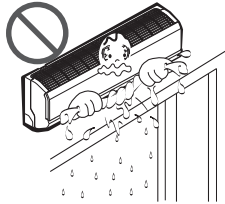

No almacene ni utilice gas inflamable o combustibles cerca del acondicionador de aire.

- Existe riesgo de incendio o avería del aparato.



No utilice el aparato en un espacio cerrado durante un periodo prolongado de tiempo.

- Podría producirse una falta de oxígeno.

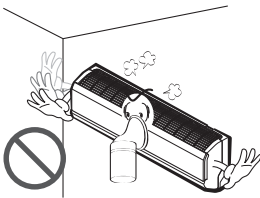

Si hay fugas de gas, apague el gas y abra una ventana para ventilar antes de encender el aparato. No utilice el teléfono ni encienda o apague los interruptores.

- Existe riesgo de explosión o incendio.

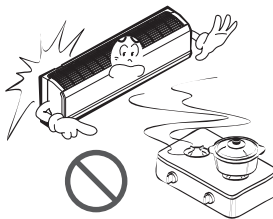

Desenchufe la unidad si percibe un sonido extraño, olores, o si observa salir humo.

- Existe riesgo de incendio, avería del aparato o descarga eléctrica.



Detenga el funcionamiento y cierre la ventana en caso de tormenta o huracán. Si es posible, retire el acondicionador de aire de la ventana antes de que llegue el huracán.

- Existe riesgo de daños materiales, avería del aparato o descarga eléctrica.

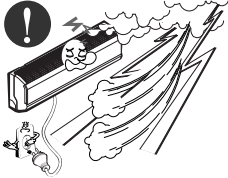

No abra la parrilla de entrada del aparato mientras está en funcionamiento. (No toque el filtro electrostático, si la unidad dispone del mismo).

- Existe riesgo de lesiones personales, descarga eléctrica o avería del aparato.

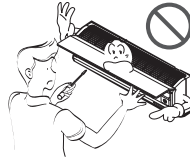

Si el aparato se moja (inundado o sumergido), póngase en contacto con un centro de asistencia técnica autorizado.

- Existe riesgo de descarga eléctrica.

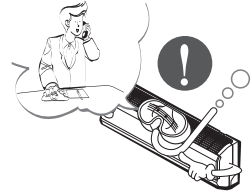

Cuando no vaya a utilizar el aparato durante un largo periodo de tiempo, desenchufe la clavija de alimentación o apague el interruptor automático.

- Existe riesgo de daños en el aparato o avería, o funcionamiento intempestivo.

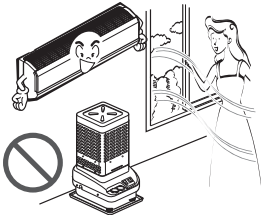

Asegúrese de que nadie se siente o apoye sobre la unidad exterior.

- Podrían producirse lesiones personales y daños en el aparato.

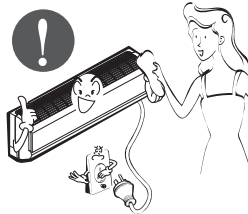

Ventile el aparato de vez en cuando si lo utiliza junto a una estufa, etc.

- Existe riesgo de incendio o descarga eléctrica.

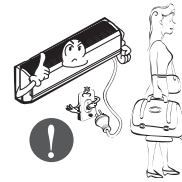

⚠ PRECAUCIÓN

■ Instalación

Desenchufe el aparato antes de realizar la limpieza o el mantenimiento.

- Existe riesgo de descarga eléctrica.



No introduzca las manos u otros objetos en la entrada o salida del aire acondicionado mientras el aparato está encendido.

- Hay partes afiladas y móviles que podrían producir lesiones personales.

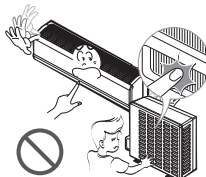

Compruebe siempre si hay fugas de gas (refrigerante) después de la instalación o reparación del aparato.

- Niveles bajos de refrigerante pueden producir una avería del aparato.

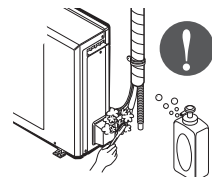

Instale la manguera de drenaje para asegurarse de que el agua se drene correctamente.

- Una mala conexión puede causar fugas de agua.

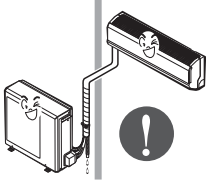

Instale el aparato bien nivelado.

- Para evitar las vibraciones o fugas de agua.

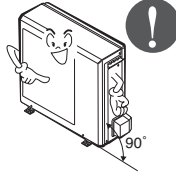

No instale el aparato donde el ruido o el aire caliente de la unidad exterior pueda molestar a los vecinos.

- Podría tener problemas con los vecinos.

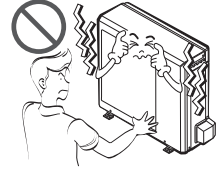

Levante y transporte el aparato entre dos o más personas.

- Evite lesiones personales.



No instale el aparato donde quede expuesto directamente al viento del mar (rocío salino).

- Podría causar corrosión en el aparato. La corrosión, particularmente en las aletas del condensador y del evaporador, podría causar un funcionamiento defectuoso del aparato o un funcionamiento ineficaz.

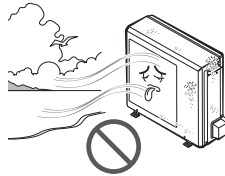

■ Funcionamiento

No dirija el flujo de aire a los ocupantes de la sala. (No se siente en la corriente de aire).

- Podría ser perjudicial para su salud.



No utilice este aparato para fines específicos, como la conservación de alimentos, obras de arte, etc. Se trata de un acondicionador de aire de consumo, no de un sistema de refrigeración de precisión.

- Existe riesgo de daños o pérdidas materiales.

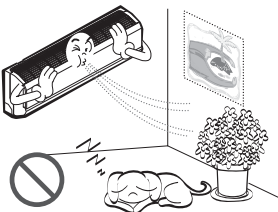

No bloquee la entrada ni la salida del flujo de aire.

- Puede causar una avería en el aparato.

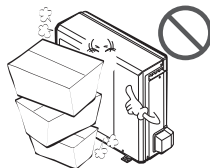

Utilice un paño suave para limpiar. No utilice detergentes abrasivos, disolventes, etc.

- Existe riesgo de incendio, descarga eléctrica o daños en las piezas de plástico del producto.

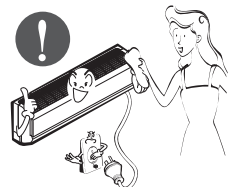

No toque las partes metálicas del aparato al sacar el filtro del aire. ¡Son muy afiladas!

- Existe riesgo de lesiones personales.



No se suba ni coloque nada sobre el aparato. (unidad exterior)

- Existe riesgo de lesiones personales y avería del aparato.

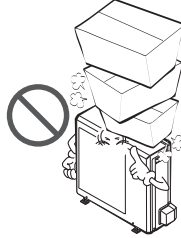

Inserte siempre el filtro correctamente. Limpie el filtro cada dos semanas o más a menudo, si fuera necesario.

- Un filtro sucio reduce la eficacia del acondicionador de aire y puede producir un funcionamiento defectuoso o daños.



No beba el agua que drena el aparato.

- No es potable y podría causar graves problemas en la salud.

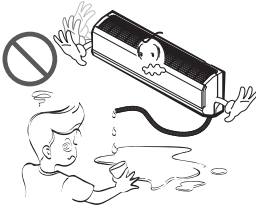

Utilice un taburete o escalera firme cuando limpie o realice el mantenimiento del acondicionador de aire.

- Tenga cuidado y evite lesiones personales.

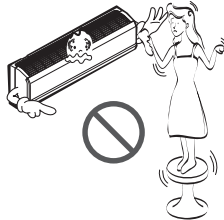

Cambie todas las pilas del control remoto.

- Existe riesgo de incendio, avería del producto y/o descarga eléctrica.

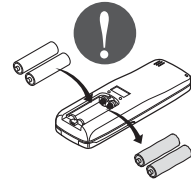

■ Después de la utilización

No recargue ni desmonte las pilas. No tire las pilas al fuego.

- Podrían arder o explotar.

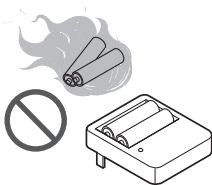

Si entra líquido de las pilas en contacto con la piel o ropa, lávela inmediatamente con agua. No utilice el control remoto si las pilas tienen fugas.

- Los productos químicos de las pilas podrían causar quemaduras u otros perjuicios a la salud.



Si el líquido de las pilas alcanzara su boca, cepille sus dientes y consulte a un médico. No utilice el mando a distancia si las pilas han experimentado fugas.

- Los productos químicos de las pilas podrían causar quemaduras u otros perjuicios a la salud.



Antes de la utilización

Preparación para la utilización

1. Póngase en contacto con un especialista en instalaciones para efectuar la instalación.
2. Enchufe la clavija de alimentación adecuadamente.
3. Use un circuito específico para el aparato.
4. No use un alargador.
5. No encienda/apague el aparato enchufando/desenchufando el cable de alimentación.
6. Cuando el cable/clavija estén dañados, sustitúyalo sólo por piezas de recambio autorizadas.

Uso

1. La exposición al flujo de aire directo durante un periodo prolongado de tiempo puede resultar perjudicial para su salud. No exponga a los ocupantes, mascotas o plantas directamente al flujo de aire durante largos periodos de tiempo.
2. Ventile la sala cuando el acondicionador de aire se utilice con otros generadores de calor. De lo contrario, puede producirse una falta de oxígeno.
3. No utilice este acondicionador de aire para fines especiales no específicos (p.ej. preservar dispositivos de precisión, alimentos, mascotas, plantas y objetos artísticos). Tal uso podría dañar sus propiedades.

Limpieza y mantenimiento

1. No toque las partes metálicas de la unidad al sacar el filtro del aire. Pueden producirse lesiones.
2. No use agua para limpiar el interior del acondicionador de aire. La exposición al agua puede destruir el aislamiento, ocasionando posibles descargas eléctricas.
3. Al limpiar la unidad, cerciórese en primer lugar de que la alimentación y el interruptor automático están apagados. El ventilador gira a una velocidad muy alta durante el funcionamiento. Existe posibilidad de lesiones si se enciende accidentalmente la unidad mientras se limpia su interior.

Asistencia técnica

Para reparaciones y mantenimiento, póngase en contacto con su centro de asistencia técnica autorizado.

Introducción

Símbolos usados en este manual



Este símbolo le alerta del riesgo de descarga eléctrica.



Este símbolo le alerta de los peligros que podrían dañar el acondicionador de aire

AVISO

Este símbolo indica notas especiales.

Funciones

⚠ ADVERTENCIA

- Este aparato debería instalarse de acuerdo con las regulaciones nacionales de cableado. Esta guía sirve también para ayudar a explicar las funciones del aparato.

Interior

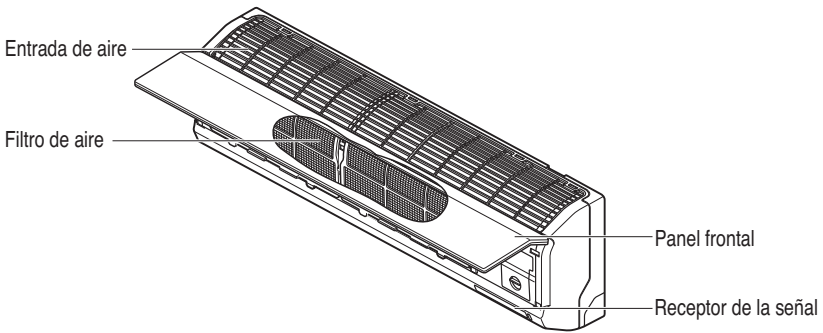

Exterior

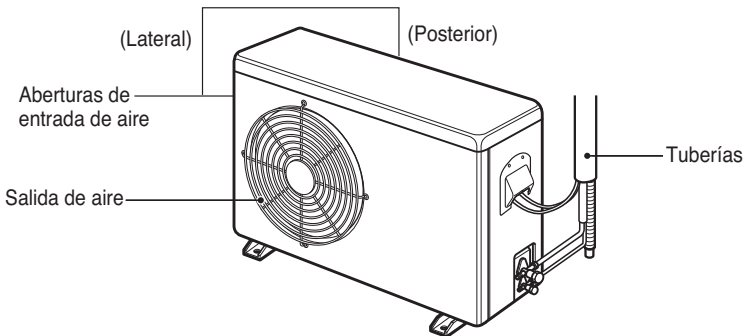

Seguridad eléctrica

⚠ ADVERTENCIA

- Este aparato debe tener una toma de tierra adecuada.
Para reducir al mínimo el riesgo de descarga eléctrica, debería enchufarlo siempre a una toma con toma de tierra.
- No corte ni elimine la patilla de toma de tierra de la clavija de alimentación.
- La incorporación del terminal de toma de tierra del adaptador al tornillo de la tapa del enchufe de la pared no realiza una toma a tierra del aparato a menos que el tornillo de la tapa sea metálico y no aislado y que el enchufe de la pared esté puesto a tierra a través del cableado doméstico.
- Si tiene alguna duda sobre la correcta realización de la toma a tierra del acondicionador de aire, solicite a un técnico cualificado que compruebe el enchufe de la pared y el circuito.

Uso temporal de un adaptador

No recomendamos en absoluto el uso de un adaptador debido a posibles peligros para la seguridad. Para conexiones temporales, use únicamente un adaptador que siga la norma UL, disponible en la mayoría de los comercios. Asegúrese de que la ranura grande del adaptador está alineada con la ranura grande del enchufe para garantizar una buena conexión de la polaridad.

Para desconectar el cable de alimentación del adaptador, use una mano en cada uno para evitar dañar el terminal de tierra. Evite desenchar el cable de alimentación ya que ello puede causar daños en el terminal de tierra.

⚠ ADVERTENCIA

- No utilice nunca el aparato con un adaptador roto.

Uso temporal de una alargadera

No recomendamos en absoluto el uso de una alargadera debido a posibles peligros para la seguridad.

En situaciones temporales, use únicamente alargaderas con toma a tierra de 3 filamentos con certificación CSA y en la lista UL de una potencia nominal de 15 A y 125 V.

Instrucciones de funcionamiento

Cómo insertar la pilas

- 1 Retire la tapa de las pilas tirando en la dirección indicada por la flecha.
- 2 Inserte las pilas nuevas asegurándose de que los signos (+) y (-) de la pila estén colocados correctamente.
- 3 Coloque de nuevo la tapa deslizándola hasta su posición.

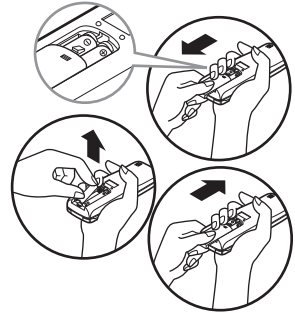

AVISO Use 2 pilas tipo AAA (1,5 voltios) .
No utilice pilas recargables.

Almacenamiento y consejos para el uso del control remoto

- El control remoto puede instalarse en la pared.
- Para hacer funcionar el acondicionador de aire, dirija el control remoto hacia el receptor de señales.

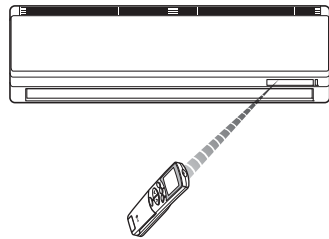
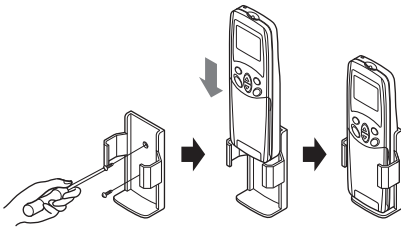

Receptor de señales

Recibe las señales del control remoto. (Sonido de recepción de señal: dos pitidos cortos o un pitido largo).

Lámparas indicadoras de funcionamiento

- | | | |
|--|-----------------------------------|---|
| | Encendido/apagado | : Se encenderá durante el funcionamiento del sistema, en caso de código de error y ajuste de reinicio automático. |
| | Modo reposo | : Se enciende durante el funcionamiento automático del modo reposo. |
| | Plasma | : La función ilustra su modo dinámico utilizando un sistema de iluminación múltiple. |
| | Temporizador | : Se enciende durante el funcionamiento del temporizador. |
| | Modo descongelación | : Se enciende durante el modo descongelación o el *Arranque en caliente (Sólo modelo bomba de calor). |
| | Funcionamiento de unidad exterior | : Se enciende durante el funcionamiento al aire libre de la unidad. (Sólo modelo de enfriamiento). |
| | Pantalla digital | : Indica la temperatura y el modo de funcionamiento configurado. |

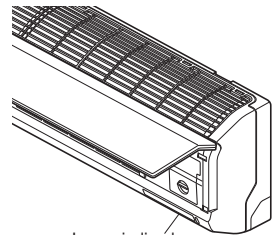

Luces indicadoras de funcionamiento

Operación de control remoto (mando a distancia)

El mando a distancia transmite la señal al sistema.

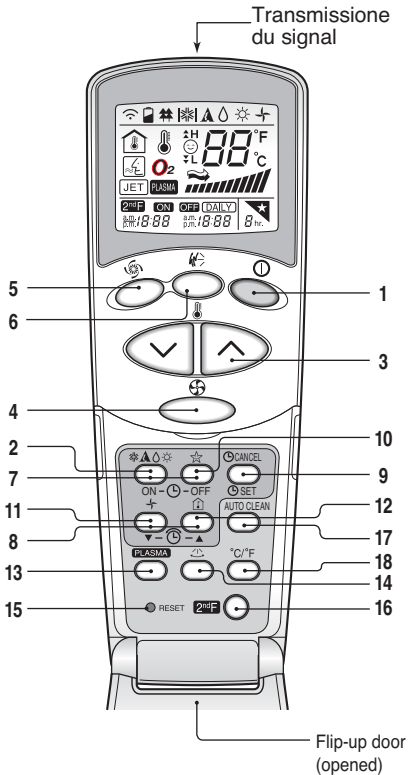

1. BOTÓN DE ENCENDIDO/APAGADO

El aparato se pone en marcha cuando se presiona este botón y se detiene cuando se vuelve a presionar el mismo botón.

2. BOTÓN DE SELECCIÓN DEL MODO DE FUNCIONAMIENTO

Utilícelo para seleccionar el modo de funcionamiento.

3. BOTONES DE SELECCIÓN DE LA TEMPERATURA DE LA HABITACIÓN

Se utilizan para seleccionar la temperatura de la habitación.

4. SELECTOR DE LA VELOCIDAD DE VENTILADOR INTERIOR

Se utiliza para seleccionar la velocidad del ventilador en cuatro fases - baja, media, alta o CAOS.

5. FRÍO EN CHORRO

Se utiliza para iniciar o detener el enfriamiento rápido. (El enfriamiento rápido funciona con velocidad de ventilador muy alta en el modo de enfriamiento.)

6. BOTÓN OSCILANTE DE CAOS

Se utiliza para iniciar y detener el movimiento de la rejilla y para fijar la dirección del flujo de aire arriba/abajo deseada.

7. BOTONES DE ENCENDIDO/APAGADO DEL TEMPORIZADOR

Se utilizan para seleccionar el momento de inicio y finalización del funcionamiento. (Ver página 22)

8. BOTONES DE PROGRAMACIÓN DE LAS HORAS DE ARRANQUE/PARO

Se utiliza para ajustar la hora. (Ver página 22)

9. BOTONES DE SELECCIÓN/ANULACIÓN DE TEMPORIZADOR

Se utilizan para seleccionar el temporizador cuando se obtenga la hora deseada y para anular el funcionamiento del temporizador. (Ver página 22)

10. BOTÓN DE FUNCIONAMIENTO AUTOMÁTICO DEL MODO DE DORMIR

Se utiliza para seleccionar el funcionamiento en modo de dormir automático. (Ver página 22)

11. BOTÓN DE VENTILACIÓN

Utilícelo para hacer circular el aire sin refrigeración ni calentamiento. (hace que el ventilador interior se encienda o apague.) (Ver página 23)

12. BOTÓN DE COMPROBACIÓN DE LA TEMPERATURA DE LA HABITACIÓN

Utilícelo para comprobar la temperatura de la habitación.

13. NEO PLASMA (OPCIONAL)

Se utiliza para iniciar o detener la función de purificación de plasma. (Ver página 20)

14. BOTÓN DE CONTROL DE DIRECCIÓN DEL FLUJO DE AIRE HORIZONTAL (NO EN TODOS LOS MODELOS)

Se usa para establecer la dirección deseada del flujo de aire horizontal.

15. BOTÓN DE REINICIO

Se utiliza antes de reajustar la hora o bien después de reemplazar las baterías.

16. EL BOTÓN 2nd F

Se usa con prioridad para poder usar los modos impresos en azul en la parte inferior de los botones. (Ver página 21).

17. AUTO CLEAN (OPCIONAL)

Se usa para ajustar el modo Auto Clean (Limpieza automática)

18. BOTÓN DE CAMBIO DE °C A °F

Se utiliza para cambiar la lectura de la temperatura de grados centígrados a Fahrenheit.



Modos de funcionamiento

Funcionamiento para enfriamiento ❄️

Funcionamiento automático o Cambio automático 🏠

Funcionamiento en deshumidificación saludable 💧

Funcionamiento para calentamiento ☀️

• Modo de enfriamiento (❄️), Modelo de bomba de calor (🏠)

Funcionamiento para enfriamiento

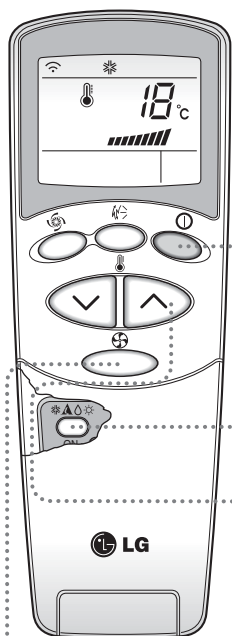

- 1** Presione el botón de encendido/apagado. La unidad responderá emitiendo un sonido.



- 2** Abra la tapa del mando a distancia. Para seleccionar el **Funcionamiento para enfriamiento**, accione el botón de selección del modo de funcionamiento. Cada vez que accione el botón, el modo de operación cambia siguiendo la dirección de la flecha.

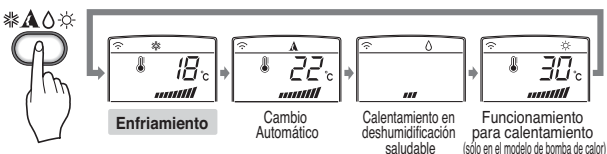

- 3** Cierre la puerta en el control remoto. Elija una temperatura inferior a la de la temperatura de la habitación. La temperatura puede seleccionarse en la franja de 18°C-30°C(64°F-86°F) en incrementos de un grado.

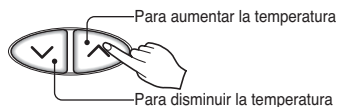

- 4** Vuelva a seleccionar la velocidad del ventilador con la puerta del control remoto todavía cerrada. Puede seleccionar la velocidad del ventilador en cuatro fases - baja, media, alta o CHAOS. Cada vez que se presiona el botón se conmuta la velocidad del ventilador a la siguiente.



Viento natural mediante la lógica de CHAOS

- Para tener una sensación más fresca que con otras velocidades de ventilador, presione el selector de velocidad de ventilador interior y seleccione el modo de CAOS. De esta forma, el aire sopla como si fuera una brisa natural y cambia de forma automática la velocidad del ventilador de acuerdo con la lógica de CAOS.

Funcionamiento automático (Opcional)

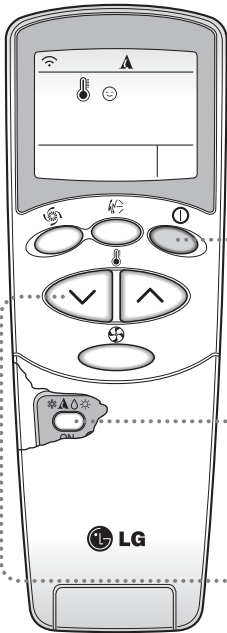

1 Presione el botón de encendido/apagado. La unidad responderá emitiendo un sonido.



2 Abra la tapa del mando a distancia. Para seleccionar **Funcionamiento automático**, accione el botón de selección del modo de funcionamiento. Cada vez que accione el botón, el modo de operación cambia siguiendo la dirección de la flecha.

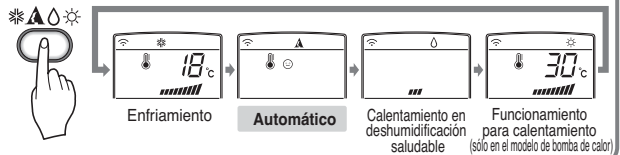

3 Tanto la temperatura como la velocidad del ventilador se fijan de forma automática mediante controles electrónicos de acuerdo con la temperatura real de la habitación. Si usted desea cambiar la temperatura seleccionada, cierre la puerta en el control remoto y presione los botones de selección de temperatura de la habitación. Según usted sienta más frío o más calor, deberá ir presionando el botón más o menos veces (hasta dos veces). En ese caso la temperatura seleccionada se cambiará automáticamente.

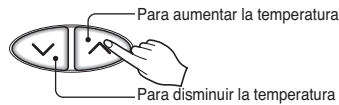

Durante el funcionamiento automático:

- Usted no puede cambiar la velocidad del ventilador interior. Ya que esta ha quedado seleccionada en la función difusa "Fuzzy".
- Si el sistema no funciona como se desea, cambie a otro modo de forma manual. El sistema no saltará automáticamente del modo de enfriamiento al modo de calentamiento, ni del modo de calentamiento al de enfriamiento. Esto debe hacerse mediante un reinicio manual.
- Durante le funcionamiento automático, presionar el botón de encendido/apagado de dirección de flujo de aire hace que las rejillas horizontales se muevan hacia arriba y hacia abajo de forma automática. Si desea parar la auto-oscilación, pulse de nuevo el botón CHAOS de oscilación.

Funcionamiento de cambio automático(Opcional)

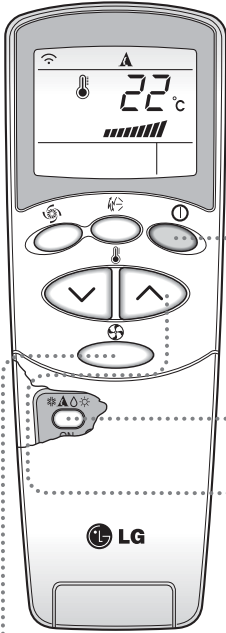

1 Pulse el botón Start/Stop (Iniciar/Parar). La unidad responderá con un pitido.



2 Abra la tapa del mando a distancia. Para seleccionar **Funcionamiento de cambio automático**, pulse el botón de selección de modo de funcionamiento (Operation Mode Selection). Cada vez que pulse el botón, el modo de funcionamiento cambiará en el sentido de la flecha.

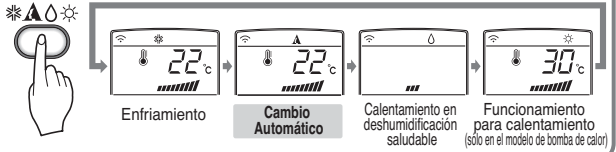

3 Cierre la tapa del mando a distancia. Ajuste la temperatura por debajo de la temperatura de la sala. La temperatura puede ajustarse en un rango de 18°C-30°C(64°F-86°F) en incrementos de 1°C(2°F).

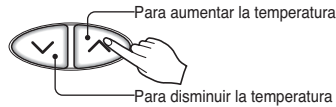

4 Ajuste de nuevo la velocidad del ventilador con la tapa del mando a distancia todavía cerrada. Podrá seleccionar la velocidad del ventilador en cuatro posiciones: bajo, medio, alto y CHAOS. Cada vez que pulse el botón cambiará el modo de velocidad del ventilador.



Durante el funcionamiento de cambio automático

- El aire acondicionado cambia automáticamente el modo de funcionamiento para mantener la temperatura del interior. Cuando la temperatura de la sala varía más de $\pm 2^{\circ}\text{C}$ en comparación con la temperatura de ajuste, el modo de funcionamiento de cambio automático mantendrá la temperatura dentro de un rango $\pm 2^{\circ}\text{C}$ de la temperatura de ajuste.

Funcionamiento en deshumidificación saludable (modo de enfriamiento)

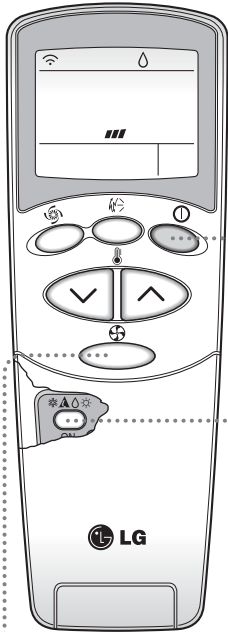

- 1** Presione el botón de encendido/apagado. La unidad responderá emitiendo un sonido.



- 2** Abra la tapa del mando a distancia. Para seleccionar el **Funcionamiento en deshumidificación saludable** (modo de enfriamiento), accione el botón de selección del modo de funcionamiento. Cada vez que accione el botón, el modo de operación cambia siguiendo la dirección de la flecha.

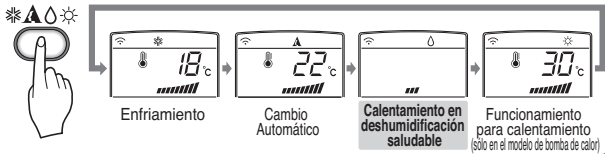

- 3** Vuelva a seleccionar la velocidad del ventilador con la puerta del control remoto todavía cerrada. Puede seleccionar la velocidad del ventilador en cuatro fases - baja, media, alta o CHAOS. Cada vez que se presiona el botón se conmuta la velocidad del ventilador a la siguiente.

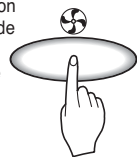

Viento natural mediante la lógica de CHAOS

- Para tener una sensación más fresca que con otras velocidades de ventilador, presione el selector de velocidad de ventilador interior y seleccione el modo de CAOS. De esta forma, el aire sopla como si fuera una brisa natural y cambia de forma automática la velocidad del ventilador de acuerdo con la lógica de CAOS.

Durante el funcionamiento automático:

- Usted no puede cambiar la velocidad del ventilador interior. Ya que esta ha quedado seleccionada en la función difusa "Fuzzy".
- Si el sistema no funciona como se desea, cambie a otro modo de forma manual. El sistema no saltará automáticamente del modo de enfriamiento al modo de calentamiento, ni del modo de calentamiento al de enfriamiento. Esto debe hacerse mediante un reinicio manual.
- Durante el funcionamiento automático, presionar el botón de encendido/apagado de dirección de flujo de aire hace que las rejillas horizontales se muevan hacia arriba y hacia abajo de forma automática. Si desea detener el movimiento automático, vuelva a presionar el botón de encendido/apagado de dirección de flujo de aire.

Funcionamiento para calentamiento (modelo de bomba de calor)

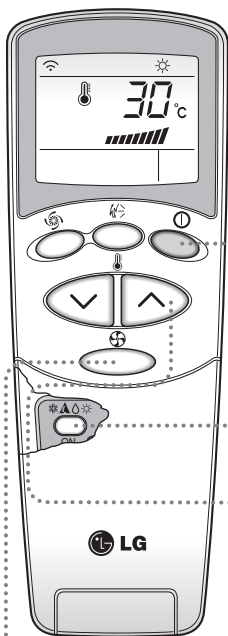

1 Presione el botón de encendido/apagado. La unidad responderá emitiendo un sonido.



2 Abra la tapa del mando a distancia. Para seleccionar el **Funcionamiento para calentamiento** (modelo de bomba de calor), accione el botón de selección del modo de funcionamiento. Cada vez que accione el botón, el modo de operación cambia siguiendo la dirección de la flecha.

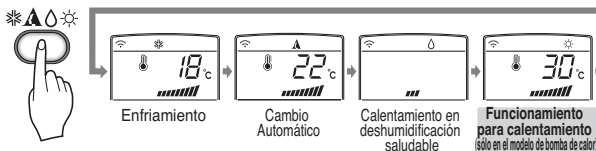

3 Cierre la puerta en el control remoto. Elija una temperatura inferior a la de la temperatura de la habitación. La temperatura puede seleccionarse en la franja de 16°C-30°C(60°F-86°F) en incrementos de un grado.



4 Vuelva a seleccionar la velocidad del ventilador con la puerta del control remoto todavía cerrada. Puede seleccionar la velocidad del ventilador en cuatro fases - baja, media, alta o CHAOS. Cada vez que se presiona el botón se conmuta la velocidad del ventilador a la siguiente.

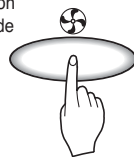

Viento natural mediante la lógica de CHAOS

- ☐ Para tener una sensación más fresca que con otras velocidades de ventilador, presione el selector de velocidad de ventilador interior y seleccione el modo de CAOS. De esta forma, el aire sopla como si fuera una brisa natural y cambia de forma automática la velocidad del ventilador de acuerdo con la lógica de CAOS.

 **Funcionamiento en frío en chorro**

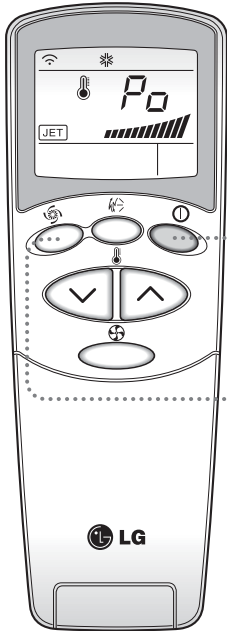

1 Presione el botón de encendido/apagado. La unidad responderá emitiendo un sonido.



2 Presione el botón de **frío en chorro** para poner en marcha el modo de enfriamiento rápido y la unidad funcionará en el modo de enfriamiento a una velocidad de ventilador muy elevada durante 30 minutos.



3 Para anular el modo de **frío en chorro**, presione el botón de frío en chorro de nuevo o bien el botón de la velocidad del ventilador, o bien el botón de selección de temperatura de la habitación, y la unidad funcionará a alta velocidad del ventilador en el modo de enfriamiento.

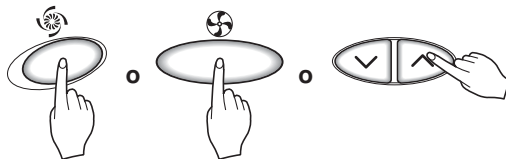

AVISO

- ❑ Durante la función de frío en chorro en cualquier momento, el A/C empieza a enfriar el aire frío a una velocidad extremadamente elevada durante 30 minutos, fijando de este modo la temperatura de la habitación automáticamente a 18°C. Esto se usa especialmente para enfriar la temperatura de la habitación en el espacio de tiempo más corto posible en un verano caluroso. No obstante, en el modo de bomba de calor en el modo difuso "neuro fuzzy", la función de enfriamiento más potente no está disponible.
- ❑ Con el fin de regresar al modo de enfriamiento normal a partir del modo de FRÍO EN CHORRO, debe presionar o bien el botón de selección del modo de funcionamiento, o bien el botón de selección de temperatura o de volumen de flujo de aire, o bien el botón de enfriamiento potente de nuevo.

Operación de la purificación NEO PLASMA (Opcional)

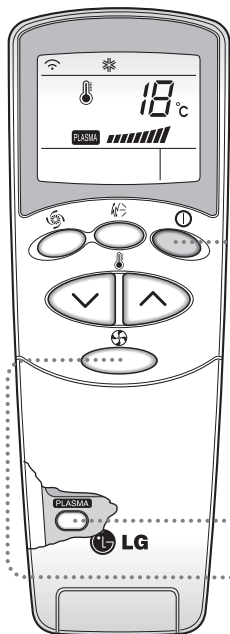

- 1** Pulse el botón Start/Stop.
La unidad emitirá un pitido.



- 2** Abra la tapa del mando a distancia. Pulse el botón ON/OFF de purificación del aire con PLASMA. Comenzará a funcionar cuando se pulse el botón y se parará al pulsar el botón de nuevo.



- 3** Fije de nuevo la velocidad del ventilador con la puerta del mando a distancia cerrada. Puede seleccionar la velocidad del ventilador en cuatro niveles: bajo, medio, alto o CHAOS. Cada vez que se pulsa el botón, se modifica la velocidad del ventilador.



*: Operación de purificación de aire (PLASMA) con refrigeración, calor o cualquier otra operación.

Sólo operación de purificación de aire de PLASMA

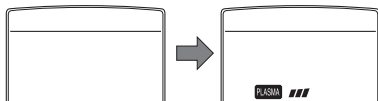

Si pulsa sólo el botón PLASMA, funciona sólo la purificación de aire de PLASMA.

La velocidad del ventilador es lenta. Se puede seleccionar la velocidad del ventilador en cuatro niveles: bajo, medio, alto o CHAOS.

Cada vez que se pulsa el botón () se cambia el modo de velocidad del ventilador.

Operación 2ª F

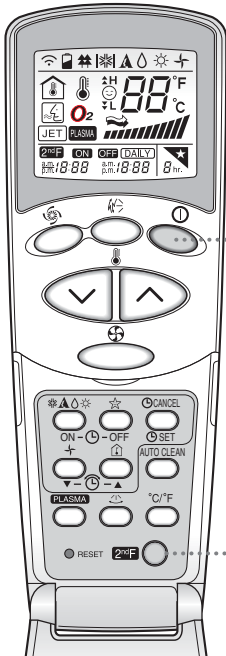

- 1** Presione el botón de encendido/apagado. La unidad responderá emitiendo un sonido.



- 2** Abra la portezuela del control remoto y pulse el botón 2nd Función para operar las funciones impresas en azul en la parte inferior de los botones. (Compruebe la indicación de la segunda función de la pantalla del control remoto.) Estos botones dirigen el ajuste del temporizador de la siguiente manera:



- 3** La segunda función será desactivada automáticamente en corto plazo o si vuelve a pulsar el botón.

Para más detalles, consulte las Funciones descritas en la página siguiente.

Características adicionales

★ Modo de dormir



1. Presione el botón de modo de dormir automático para seleccionar la hora en que desea que la unidad se apague automáticamente
 2. El temporizador se programa en incrementos de una hora presionando el botón de modo de dormir automático de 1 a 7 veces.
- El modo de dormir está disponible de 1 a 7 veces. Para modificar el período de tiempo en saltos de 1 hora, presione el botón de modo de dormir al tiempo que apunta hacia el aire acondicionado.
3. Asegúrese de que se enciende el LED de modo de dormir automático.
- Para anular el modo de dormir, presione el botón de modo de dormir automático varias veces hasta que desaparezca la estrella (★) de la pantalla de funcionamiento.

AVISO

El modo de dormir funcionará a velocidad de ventilador despacio (enfriamiento) o media (sólo en bomba de calor) para que pueda dormir tranquilamente.

EN MODO DE ENFRIAMIENTO:

La temperatura subirá automáticamente 1°C(2°F) durante los siguientes 30 minutos, y 2°C(4°F) en 1 hora para que pueda dormir confortablemente.

🕒 Ajustar la hora

1. Sólo se puede ajustar la hora cuando se ha presionado el botón de reinicio. Si sólo ha reemplazado las pilas, debe presionarse el botón de reinicio para volver a ajustar la hora. Presione el botón de inicio/parada.



2. Pulse el botón 2nd F y compruebe si el icono 2nd F está activado.



3. Presione los botones de ajuste de hora hasta que se fije la hora deseada.

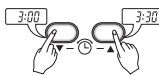

4. Presione el botón de temporizador.



AVISO

Verifique el indicador de A.M. y P.M.

🕒 Inicio retardado / parada predeterminada

1. Asegúrese de que la hora en la pantalla del control remoto es correcta.

2. Pulse el botón 2nd F



3. Presione los botones de encendido/apagado del temporizador para encenderlo o pagarlo.



4. Presione los botones de ajuste de hora hasta que se visualice la hora correcta.



5. Para ajustar la hora seleccionada pulse el botón Timer SET (AJUSTE del Temporizador)



Para cancelar la configuración del temporizador.

Compruebe si el icono 2nd F está desactivado.

Presione el botón de cancelación de temporizador mientras apunta con el control remoto hacia el receptor de señal. (Se apagarán las luces del temporizador en el aire acondicionado y en la pantalla).



AVISO

Seleccione uno de los cuatro siguientes tipos de funcionamiento.

con la unidad funcionando



Temporizador con retardo apagado



Temporizador con retardo encendido



Temporizador con retardo apagado y encendido



Temporizador con retardo encendido y apagado



Control de la dirección del flujo de aire vertical

El flujo de aire arriba/abajo (flujo de aire vertical) puede ajustarse utilizando el control remoto.

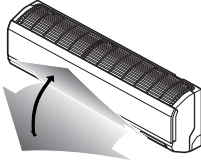

1. Pulse el botón de inicio/parada para poner en marcha la unidad.
2. Abra la tapa del control remoto. Pulse el botón de oscilación Chaos y las rejillas oscilarán arriba y abajo. Pulse nuevamente el botón de oscilación Chaos para ajustar las rejillas verticales en la dirección deseada del flujo de aire.



AVISO

- ❑ Si pulsa el botón de oscilación CHAOS, la dirección vertical del flujo de aire cambiará automáticamente basándose en el algoritmo CHAOS para distribuir el aire por la sala equilibradamente y al mismo tiempo hacer que el cuerpo se sienta más cómodo, como si disfrutase de una brisa natural.
- ❑ Use siempre el control remoto para ajustar la dirección del flujo de aire arriba/abajo. Si mueve la rejilla de dirección del flujo de aire vertical con la mano podría dañar el acondicionador de aire.
- ❑ Cuando la unidad esté apagada, la rejilla de dirección del flujo de aire arriba/abajo cerrará la ventilación de salida de aire del sistema.

Para ajustar la dirección izquierda/derecha (flujo de aire horizontal)

⚠ PRECAUCIÓN

Asegúrese de que se ha apagado la unidad antes de ajustar el control de la dirección del flujo de aire horizontal. Abra con cuidado la rejilla vertical para poder acceder a la dirección del flujo de aire horizontal.

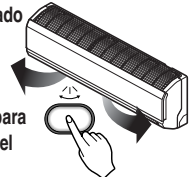

Ajuste manualmente la dirección de flujo de aire izquierda/derecha.



Modo de circulación de aire

Hace circular el aire de la sala sin enfriarlo ni calentarlo.

1. Pulse el botón de inicio/parada. La unidad responderá con un pitido.
2. Abra la tapa del control remoto. Pulse el botón de circulación de aire. Cierre la tapa del control remoto. Ahora, cada vez que pulse el selector de velocidad del ventilador interior, la velocidad del ventilador cambiará de bajo a CHAOS y de nuevo a bajo.



AVISO

- ❑ **Aire CHAOS** ahorra energía y evita el sobreenfriamiento. La velocidad del ventilador cambia automáticamente de alta a baja o viceversa, dependiendo de la temperatura ambiente.

Limpieza automática (opcional)



1. Siempre que pulse el botón de autolimpieza, la función de autolimpieza será retenida y se cancelará.
2. La función de autolimpieza funciona antes y después del modo de enfriamiento o deshumidificación. Para más información, consulte los siguientes puntos.
3. Si se arranca la unidad después de retener la autolimpieza, la función de inicio de enfriamiento funcionará y el ventilador interior arrancará transcurridos 20 segundos.
4. Si pulsa el botón de arranque/parada para apagar la unidad después de haber retenido la función de autolimpieza, el aparato de aire acondicionado hará circular el aire interior en modo de autolimpieza sin que funcione el enfriamiento o deshumidificación. Dura 30 minutos.
5. Si pulsa de nuevo el botón de autolimpieza durante el funcionamiento del producto, la función de autolimpieza se cancelará.

AVISO

- ❑ Durante la función de autolimpieza puede eliminarse la humedad que queda en las unidades interiores después de la operación de enfriamiento o de deshumidificación saludable.
- ❑ Durante la función de autolimpieza, sólo están disponibles el botón de arranque / parada, el botón Plasma y el botón de autolimpieza.

Funcionamiento Forzado

Procedimientos para el funcionamiento cuando no se puede utilizar el control remoto.

La unidad se pone en marcha cuando se pulsa este botón. Si desea pararla, pulse el botón de nuevo.

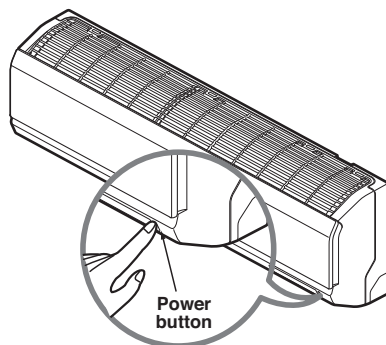

	Modelo de enfriamiento	Modelo de bomba de calor		
		Temperatura de la habitación $\geq 24^{\circ}\text{C}(75.2^{\circ}\text{F})$	$21^{\circ}\text{C}(69.8^{\circ}\text{F}) \leq \text{temp. habit.} < 24^{\circ}\text{C}(75.2^{\circ}\text{F})$	Temperatura de la habitación $< 21^{\circ}\text{C}(69.8^{\circ}\text{F})$
Modo de funcionamiento	Enfriamiento	Enfriamiento	Deshumidificación saludable	Calentamiento
Velocidad de VENTILADOR interior	Alta	Alta	Alta	Alta
Seleccionar la temperatura	$22^{\circ}\text{C}(71.6^{\circ}\text{F})$	$22^{\circ}\text{C}(71.6^{\circ}\text{F})$	$23^{\circ}\text{C}(73.4^{\circ}\text{F})$	$24^{\circ}\text{C}(75.2^{\circ}\text{F})$

Operación de prueba

Durante la OPERACIÓN DE PRUEBA, la unidad opera en el modo de refrigeración con el ventilador de alta velocidad, sin tener en cuenta la temperatura y restaura en 18 minutos.

Durante la operación de prueba, si se recibe la señal del control remoto, la unidad opera como fije el control remoto.

Si desea utilizar esta operación, abra hacia arriba el panel delantero y mantenga presionado el botón ON/OFF durante 3-5 segundos. Después se emitirá un pitido 1 "beep".

Si desea detener la operación, vuelva a presionar el botón.

AUTO RESTART (REINICIO AUTOMÁTICO)

En el caso de que la corriente vuelva después de un fallo de tensión. El funcionamiento en reinicio automático es la función que pone en marcha los procedimientos automáticamente a las condiciones de funcionamiento previas.

De esta forma no es necesario activar esta función presionando cualquier botón o tecla.

En el modo inicial, el ventilador opera a baja velocidad y el compresor arranca después de 2,5 ~ 3 minutos.

Tan pronto arranca el compresor, la velocidad del ventilador también recupera su modo de configuración anterior.

Información útil

Velocidad del ventilador y capacidad de refrigeración.

La capacidad de refrigeración indicada en las especificaciones es el valor que se obtiene

con la velocidad rápida del ventilador.

La capacidad disminuye si el ventilador funciona a velocidad lenta o media.

La velocidad rápida del ventilador está recomendada para cuando quiera refrigerar la habitación en poco tiempo.

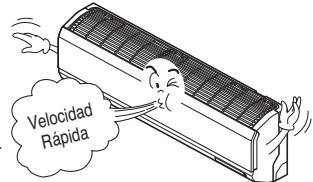

AVISO

LA FUNCIÓN DE REINICIO AUTOMÁTICO SE HA INSTALADO COMO HABILITADA POR DEFECTO DE FÁBRICA.

EL CLIENTE PUEDE ACTIVARLA SIGUIENDO ESTAS INSTRUCCIONES

PARA DESHABILITAR LA FUNCIÓN

-MANTENGA PRESIONADO EL BOTÓN ON/OFF DURANTE 6 SEGUNDOS. DESPUÉS SE EMITIRÁ UN PITIDO 2 "BEEP" Y LA LUZ INDICADORA (1) PARPADEARÁ 4 VECES.

PARA HABILITAR LA FUNCIÓN

-MANTENGA PRESIONADO EL BOTÓN ON/OFF DURANTE 6 SEGUNDOS. DESPUÉS SE EMITIRÁ UN PITIDO 2 "BEEP" Y LA LUZ INDICADORA (1) PARPADEARÁ 4 VECES.

Cuidados y mantenimiento

⚠ ATENCIÓN

Antes de efectuar cualquier operación de mantenimiento, apague el interruptor principal del sistema.

Unidad interior

Rejilla, tapa y mando a distancia

□ Apague el sistema antes de limpiarlo. Para limpiarlo utilice un paño seco y suave. No utilice lejía ni abrasivos.

AVISO

La toma de energía debe estar desconectada antes de limpiar la unidad interior.

Filtros de aire

Los filtros de aire que se hallan detrás de la rejilla frontal deben verificarse y limpiarse una vez cada 2 semanas o más a menudo si fuera necesario.

1. Abra el panel frontal como se muestra.
2. Extraiga ligeramente hacia delante la lengüeta del filtro para retirarlo.
3. Limpie el filtro con agua y jabón tibia o con un aspirador.
 - Si la suciedad es persistente, lave con una solución detergente en agua templada.
 - Si se emplea agua caliente(40°C(104°F) o más), puede deformarse.
4. Después de lavar con agua, déjelo secar a la sombra.
5. Vuelva a colocar el filtro de aire.

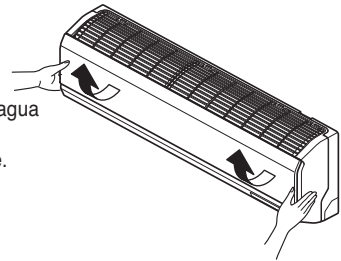
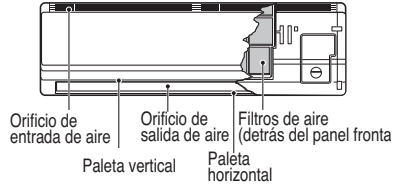

NEOFILTRO DE PLASMA (Opcional)

El filtro NEO PLASMA detrás de los filtros del aire deberán chequearse y limpiarse una vez cada 3 meses o más a menudo en caso necesario.

1. Después de retirar los filtros del aire, tire ligeramente hacia delante para quitar el neofiltro de PLASMA.
2. Sumerja el neofiltro de PLASMA en agua con detergente neutro durante 20-30 minutos.
3. Seque el neofiltro de PLASMA a la sombra durante un día (la humedad deberá evaporarse perfectamente en especial en estas partes)
4. Tenga en cuenta los cortes de las líneas de descarga eléctrica.

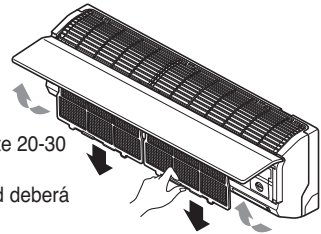

FILTRO DESODORIZANTE TRIPLE (Opcional)

1. Después de quitar los filtros de aire, tire ligeramente hacia delante para quitar el filtro DESODORIZANTE TRIPLE.
2. Seque al sol durante dos horas
3. Vuelva a instalar el filtro DESODORIZANTE TRIPLE en su posición original.

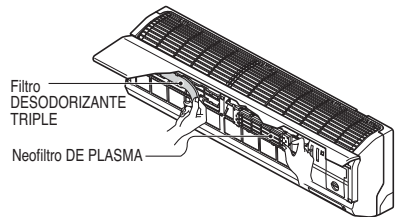

⚠ ATENCIÓN

No toque este neofiltro de PLASMA durante 10 segundos después de abrir la rejilla interior, ya que podría producir una descarga eléctrica.

Nunca utilice lo siguiente:

- Agua a una temperatura superior a los 40°C(104°F)
Podría provocar deformaciones y/o pérdida de color.
- Sustancias volátiles.
Podrían dañar las superficie del aire acondicionado.



Unidad exterior

Los serpentines del intercambiador de calor y las rejillas del panel de la unidad exterior deberían inspeccionarse regularmente. Si está atascado con suciedad u hollín, el intercambiador de calor y las rejillas del panel pueden limpiarse, pero siempre con vapor y por un profesional.

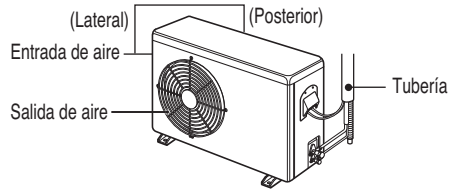

AVISO

Si los serpentines están sucios u obstruidos, se reducirá sensiblemente la eficacia del sistema, aumentando los costes de funcionamiento.

Problemas comunes y soluciones

Antes de llamar al servicio técnico

Si tiene problemas con su acondicionador de aire, lea la siguiente información e intente resolver el problema. Si no puede encontrar una solución, apague el acondicionador de aire y póngase en contacto con su distribuidor.

El acondicionador de aire no funciona

1. Asegúrese de que el acondicionador de aire está enchufado a una toma adecuada.
2. Compruebe el fusible o interruptor automático.
3. Compruebe si el voltaje es anormalmente alto o bajo.

El acondicionador de aire no enfría lo suficiente en el ajuste de enfriamiento

1. Asegúrese de que los ajustes de temperatura son correctos.
2. Compruebe si el filtro de aire está obstruido con polvo. Si es así, sustituya el filtro.
3. Asegúrese de que el flujo de aire del exterior no está obstruido y de que hay un espacio de más de 20" entre la parte posterior del acondicionador de aire y la pared o valla detrás del acondicionador.
4. Cierre todas las puertas y ventanas y compruebe si hay alguna fuente de calor en la habitación.



Antes de llamar al servicio técnico, revise la siguiente lista de problemas comunes y soluciones.

El aire acondicionado funciona con normalidad aunque:

- Escuche un sonido agudo. Se debe al agua recogida por el ventilador en días lluviosos o con mucha humedad. Esto ayuda a eliminar la humedad en el aire y mejorar la eficacia del enfriamiento.
- Vea agua caer por la parte posterior de la unidad. Es el agua recogida en el depósito de la base en condiciones de alta humedad o días lluviosos. El agua se derrama y gotea por la parte posterior de la unidad.
- Escuche que el ventilador está funcionando mientras que el compresor está en silencio. Se trata de una característica de funcionamiento normal.

Solución de problemas

El acondicionador de aire puede estar funcionando con anomalía si:

Problema	Posibles causas	Solución
El acondicionador de aire no funciona	■ El acondicionador de aire está desenchufado.	• Asegúrese de que la clavija del acondicionador de aire está completamente insertada en la toma.
	■ Se ha fundido el fusible o se ha disparado el interruptor automático.	• Compruebe el fusible doméstico o caja del interruptor automático y sustituya el fusible o reajuste el interruptor.
	■ Fallo en el suministro.	• Si se produce un fallo en el suministro, gire el control de modo a Off. Cuando se reestablezca la alimentación, espere 3 minutos antes de poner en marcha el acondicionador de aire para evitar la interrupción de la sobrecarga del compresor.
El acondicionador de aire no enfría como debiera	■ El flujo de aire está restringido.	• Asegúrese de que no hay cortinas, persianas ni mobiliario que bloquee la parte frontal del acondicionador de aire.
	■ El filtro de aire está sucio.	• Limpie el filtro por lo menos cada 2 semanas. Consulte la sección de cuidados y mantenimiento.
	■ Había mucho calor en la habitación.	• Cuando se enciende por primera vez el acondicionador de aire, debe dejar pasar un tiempo para que enfríe.
	■ Se está escapando el aire frío. ■ Se han helado los serpentines.	• Compruebe si hay registros de calefacción abiertos y retornos de aire frío. • Consulte a continuación Congelación del acondicionador de aire.

* Puede consultar el programa Energy Star de forma más detallada en www.energystar.gov.



US	1. Please call the installing contractor of your product, as warranty service will be provided by them. 2. If you have service issues that have not been addressed by the contractor, please call 1-888-865-3026.
CANADA	Service call Number # : (888) LG Canada, (888) 542-2623