



РУКОВОДСТВО ПОЛЬЗОВАТЕЛЯ LCD / LED LCD телевизор

Перед использованием устройства, пожалуйста, внимательно прочитайте данное руководство.
Сохраните его для использования в будущем.

приобретается отдельно

Кронштейн для настенного крепления

LSW100B или
LSW100BG

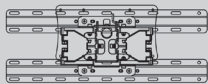

(19/22/26/32LD3***,
32LD4***, 32LD5***,
19/22/26/32LE3***,
32LE4***, 22/26LE5***,
32LE5***)

LSW200B или
LSW200BG

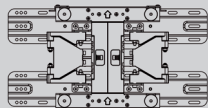

(37/42/47LD4***,
42/46LD5***,
37/42LE4***,
37/42/47LE5***)

LSW400B или
LSW400BG или
DSW400B или
DSW400BG

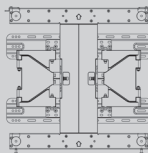

(52/60LD5***,
55LE5***)

Для наилучшего функционирования дополнительные принадлежности могут быть заменены или модифицированы без уведомления.

Обратитесь к вашему дилеру для покупки таких изделий.

Данные устройства работают только с совместимыми ЖК-телевизорами или ЖК-телевизорами с LED подсветкой LG.

Блок доступа к беспроводным
медийным портам
(AN-WL100E)



(32/42/46/52/60LD5***, 32LE3***,
32/37/42LE4***,
32/37/42/47/55LE5***)

HDMI

HDMI, логотип HDMI и High-Definition Multimedia Interface являются товарными знаками или зарегистрированными товарными знаками компании HDMI Licensing LLC.

ОГЛАВЛЕНИЕ

ПОДГОТОВКА К ИСПОЛЬЗОВАНИЮ

Для моделей жидкокристаллических телевизоров : 19/22/26/32LD35**, 19/22/26/32LD34**	A-1
Для моделей жидкокристаллических телевизоров : 32/37/42/47LD4***, 26/32LD32**, 26/32LD33**	A-14
Для моделей жидкокристаллических телевизоров : 32/42/46/52/60LD5***	A-24
Для моделей жидкокристаллических телевизоров : 19/22/26/32LE3***, 32/37/42LE4***, 22/26LE5***, 32/37/42/47/55LE5***	A-33

НАСТРОЙКА ВНЕШНЕГО ОБОРУДОВАНИЯ

Подключение антенны	1
Как правильно подключить компонентный кабель	2
Подключение с помощью кабеля HDMI	3
Подключение HDMI к разъему DVI	4
Как правильно подключить кабель SCART	5
Настройка входа USB	6
Подключение с помощью ВЧ-кабеля	6
Как правильно подключить кабель RCA	7
Как правильно подключить 15-контактный кабель D-sub	8
УСТАНОВКА МОДУЛЯ CI	9
НАСТРОЙКА НАУШНИКОВ	9
НАСТРОЙКА ВЫХОДА ЦИФРОВОГО АУДИОСИГНАЛА	10
БЕСПРОВОДНОЕ ПОДКЛЮЧЕНИЕ ВНЕШНИХ УСТРОЙСТВ	11
Поддерживаемое разрешение экрана	12
Настройка экрана в режиме РС (ПК)	13

ПРОСМОТР ПРОГРАММЫ / УПРАВЛЕНИЕ ПРОГРАММАМИ

Включение и выключение телевизора	17
Инициализация при включении	17
ВЫБОР ПРОГРАММЫ	17
Настройка громкости	17
QUICK MENU (меню быстрого доступа)	18
ВЫБОР И НАСТРОЙКА ЭКРАННЫХ МЕНЮ	19
Автоматическая настройка на телевизионные станции	20

НАСТРОЙКА ЦИФРОВОГО КАБЕЛЬНОГО ТВ25	
Ручная настройка на станции	26
Редактирование программ	30
ИНФОРМАЦИЯ О CI [ОБЩЕМ ИНТЕРФЕЙСЕ]	34
ОБНОВЛЕНИЕ ПО	35
ПРОВЕРКА ИЗОБРАЖЕНИЯ/ЗВУКА	37
Проверка	38
ИНФОРМАЦИЯ О ТОВАРЕ/УСЛУГЕ	39
Краткое руководство	40
Вызов таблицы программ	41
INPUT LIST (СПИСОК ВХОДНЫХ СИГНАЛОВ)	43
ЯРЛЫКИ ДЛЯ ИСТОЧНИКОВ ВХОДНОГО СИГНАЛА	44
DATA SERVICE (ПЕРЕДАЧА ДАННЫХ)	45
SIMPLINK	46
Режим АУДИО-ВИДЕО СИГНАЛА	50
Сброс(возврат к настройкам производителя)	51

ПРИМЕНЕНИЕ УСТРОЙСТВА USB

Подключение устройства USB	52
Список фильмов	54
Список фотографий	65
Список музыки	75
Код регистрации DivX	84
ДЕЗАКТИВАЦИЯ	85

EPG (ЭЛЕКТРОННОЕ РУКОВОДСТВО ПО ПРОГРАММАМ) (В ЦИФРОВОМ РЕЖИМЕ)

Включение и отключение EPG	87
Выбор программы	87
Функции кнопок в режиме руководства СЕЙЧАС/ДАЛЕЕ	87
Функции кнопок в режиме программы на 8 дней ..	88
Функции кнопок в режиме изменения даты ..	89
Функции кнопок в окне расширенного описания ..	89
Функции в режиме записи/напоминания	90
Функции кнопок в режиме Список заданий ..	91

ОГЛАВЛЕНИЕ

КОНТРОЛЬ ИЗОБРАЖЕНИЯ

УПРАВЛЕНИЕ РАЗМЕРОМ ИЗОБРАЖЕНИЯ (КОЭФФИЦИЕНТОМ ПРОПОРЦИОНАЛЬНОСТИ).....	92
«PICTURE WIZARD» (Мастер изображения)94	
Энергосбережение	95
СТАНДАРТНЫЕ НАСТРОЙКИ ПАРАМЕТРОВ ИЗОБРАЖЕНИЯ	96
РУЧНАЯ НАСТРОЙКА ИЗОБРАЖЕНИЯ	97
ТЕХНОЛОГИЯ УЛУЧШЕНИЯ КАЧЕСТВА ИЗОБРАЖЕНИЯ	98
Управление изображением на уровне эксперта....	99
СБРОС НАСТРОЕК ИЗОБРАЖЕНИЯ.....	102
Trumotion	103
Индикатор питания	104
РЕЖИМ НАСТРОЕК	105
Демонстрационный режим.	106

УПРАВЛЕНИЕ ЗВУКОМ И ВЫБОР ЯЗЫКА

АВТОМАТИЧЕСКАЯ НАСТРОЙКА ГРОМКОСТИ. 107	
Очистка звука от шумов II	108
Режим звучания- стандартные параметры звука 109	
РЕЖИМ ЗВУЧАНИЯ - НАСТРОЙКИ ПОЛЬЗОВАТЕЛЯ	110
ТЕХНОЛОГИЯ INFINITE SOUND	110
Баланс	111
НАСТРОЙКА ДИНАМИКОВ ТВ, ВКЛ/ВЫКЛ 112	
НАСТРОЙКИ ЗВУКА ЦИФРОВОГО ТВ(Только в цифровом режиме).....	113
ВЫБОР ВЫХОДА ЦИФРОВОГО АУДИОСИГНАЛА	114
Восстановление аудио настроек.....	115
ЗВУКОВОЕ ОПИСАНИЕ	116
(Только в цифровом режиме).....	116
I/II	
- Прием стерео программ и программ, передаваемых на двух языках(Только в аналоговом режиме)	117
- Прием передач, передаваемых в системе звукового сопровождения NICAM (Только в аналоговом режиме)	118
- Выбор выходного сигнала звукового сопровождения	118
Выбор языка экранного меню OSD или страны..	119

ВЫБОР ЯЗЫКА.....	120
------------------	-----

УСТАНОВКА ЧАСОВ

Установка часов	122
НАСТРОЙКА АВТОМАТИЧЕСКОГО ВКЛЮЧЕНИЯ/ ОТКЛЮЧЕНИЯ ТАЙМЕРА ...	123
НАСТРОЙКА ТАЙМЕРА АВТООТКЛЮЧЕНИЯ....	124

РОДИТЕЛЬСКИЙ КОНТРОЛЬ/ РЕЙТИНГИ

НАСТРОЙКА ПАРОЛЯ И СИСТЕМЫ БЛОКИРОВКИ.....	125
БЛОКИРОВКА ПРОГРАММЫ	126
РОДИТЕЛЬСКИЙ КОНТРОЛЬ (Только в цифровом режиме).....	127
БЛОКИРОВКА ВНЕШНЕГО ВХОДНОГО СИГНАЛА	128
БЛОКИРОВКА КНОПОК.....	129

ТЕЛТЕКСТ

Включение и выключение ФУНКЦИИ телетекста130	
Простой текст.....	130
Главный Текст	131
БЫСТРЫЙ ТЕКСТ	131
Специальные функции телетекста	132

ЦИФРОВОЙ ТЕЛТЕКСТ

ТЕЛТЕКСТ В ЦИФРОВЫХ СЕРВИСАХ.....	133
ТЕЛТЕКСТ В ЦИФРОВЫХ УСЛУГАХ	133

ПРИЛОЖЕНИЕ

УСТРАНЕНИЕ НЕИСПРАВНОСТЕЙ.....	134
ОБСЛУЖИВАНИЕ	136
СПЕЦИФИКАЦИИ ПРОДУКТА	137
ИК-коды	148
Настройка внешнего устройства управления.....	149
ОТКРЫТЫЕ ИСХОДНЫЕ КОДЫ	156

ПОДГОТОВКА К ИСПОЛЬЗОВАНИЮ

ДЛЯ МОДЕЛЕЙ ЖИДКОКРИСТАЛЛИЧЕСКИХ ТЕЛЕВИЗОРОВ : 19/22/26/32LD35**, 19/22/26/32LD34** АКСЕССУАРЫ

Проверьте наличие полного комплекта аксессуаров, поставляемого с телевизором. Если чего-то не хватает, обратитесь к продавцу устройства.

- Приведенное изображение может отличаться от вашего телевизора.

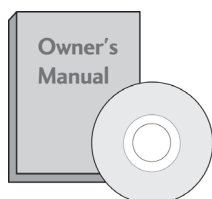

Руководство пользователя

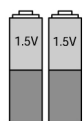

Батареи (AAA)



Пульт дистанционного управления



Ферритовый сердечник
(Этот компонент доступен не для всех моделей.)



Кабель питания

Этот компонент доступен не для всех моделей.



Салфетка для протирки
Протирайте экран этой салфеткой.

* Что бы удалить пятна или следы пальцев с поверхности телевизора, используйте чистую ткань.

Не надавливайте. Будьте осторожны, так как чрезмерное усилие может привести к появлению царапин и обесцвечиванию поверхности.

Только 19/22LD35**, 19/22LD34**



Фиксатор проводов



защитный кожух

Только 26/32LD35**, 26/32LD34**



x 8
(M4x20)

винты для подставки



1 винт



защитный кожух

Использование ферритового сердечника (Данный аксессуар прилагается к телевизору не для всех стран.)

Ферритовый сердечник может использоваться для уменьшения электромагнитных колебаний при подключении кабеля питания. Чем ближе ферритовый сердечник подходит к штекеру, тем он лучше.

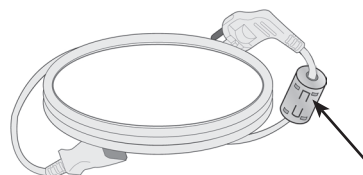

Плотно установите штекер в разъем.

ПОДГОТОВКА К ИСПОЛЬЗОВАНИЮ

ЭЛЕМЕНТЫ УПРАВЛЕНИЯ ПЕРЕДНЕЙ ПАНЕЛИ

❗ ПРИМЕЧАНИЕ

- ▶ Телевизор можно переключить в режим ожидания для снижения энергопотребления. Если Вы не собираетесь смотреть телевизор в течение некоторого времени, выключайте его с помощью переключателя питания на телевизоре, так как это снижает энергопотребление.
- ▶ Энергопотребление во время использования может быть значительно снижено путем уменьшения яркости изображения. При этом будут снижены и эксплуатационные расходы.

⚠ ВНИМАНИЕ

- ▶ Не наступайте на стеклянную подставку и не подвергайте ее воздействию нагрузки. Она может разбиться, осколки стекла могут причинить травму, телевизор может упасть.
 - ▶ Не двигайте телевизор. Это может повредить пол или изделие.
- Приведенное изображение может отличаться от вашего телевизора.

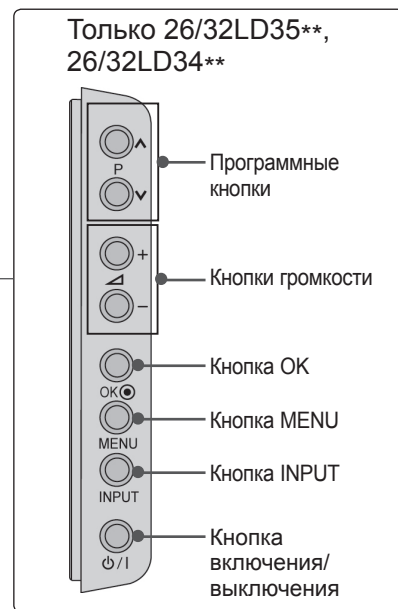
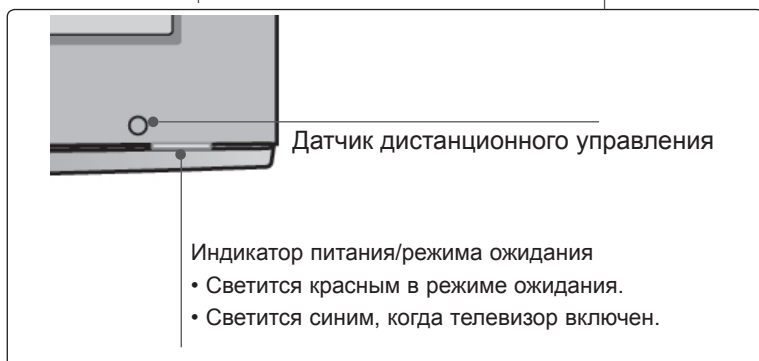
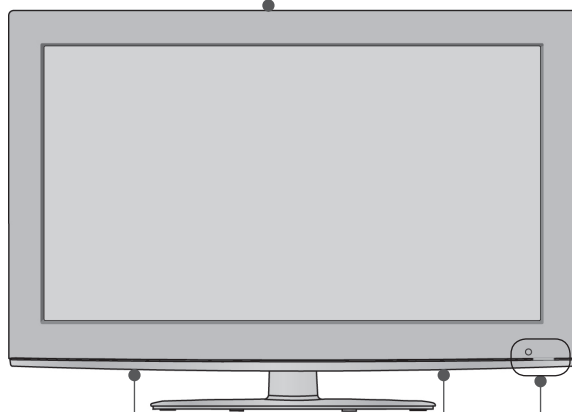
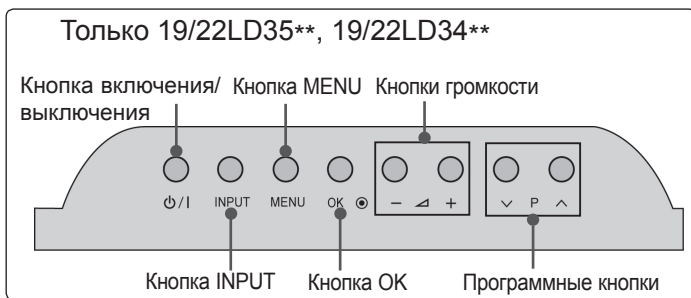

ВАРИАНТЫ ПОДКЛЮЧЕНИЯ

Только 19/22LD35**, 19/22LD34**

- Приведенное изображение может отличаться от вашего телевизора.

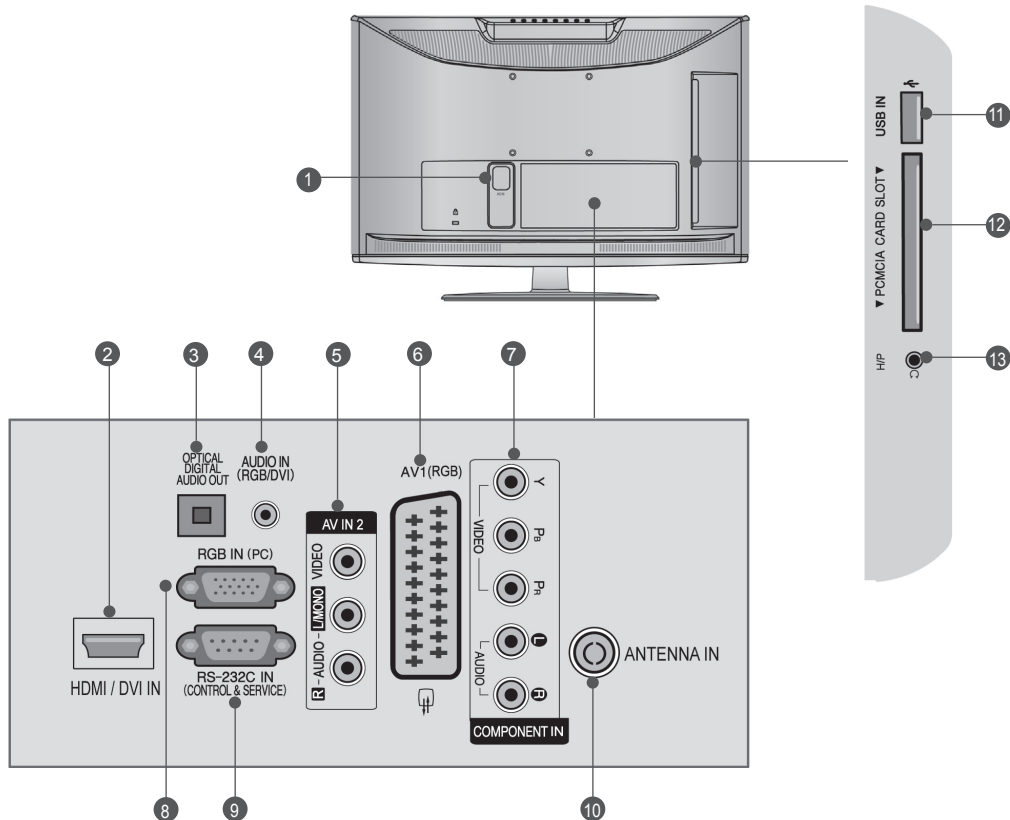

- 1 Разъем для кабеля питания**
Этот телевизор работает от источника переменного тока. Напряжение указано на странице "Спецификации". (► стр.137~147) Не подключайте телевизор к источнику постоянного тока.
- 2 Входной порт HDMI/DVI IN**
Подключите сигнал HDMI к разъему HDMI IN. Или подключите сигнал DVI (видео) к порту HDMI/DVI с помощью кабеля DVI-HDMI.
- 3 ОПТИЧЕСКИЙ ВЫХОД ЦИФРОВОГО АУДИО-СИГНАЛА**
Подключение выхода цифрового аудиосигнала к оборудованию различных типов.
Подключение к цифровому аудиоустройству.
Используется оптический аудиокабель.
- 4 Вход аудиосигнала RGB/DVI**
Подключите аудио от ПК или DTV(цифрового телевидения).
- 5 Вход Аудио/Видео**
Для приема аудио/видеосигнала от внешнего устройства.
- 6 Разъем Euro SCART (AV1)**
Для приема сигнала от внешнего устройства или передачи сигнала на внешнее устройство с помощью кабелей SCART.
- 7 Вход компонентного сигнала (Component)**
Для приема компонентного аудио/видеосигнала от устройства.
- 8 Вход RGB IN**
Подключите выход видео от ПК.
- 9 Входной порт RS-232C (УПРАВЛЕНИЕ&ОБСЛУЖИВАНИЕ)**
Подключите последовательный порт устройства управления к разъему RS-232C. Этот порт используется для режима обслуживания или режима отеля.
- 10 Антенный вход**
Разъем для подключения антенны или кабеля.
- 11 Вход USB**
Разъем для подключения устройства хранения USB.
- 12 Разъем для карты PCMCIA (Международная ассоциация карт памяти для персональных компьютеров)**
Подключите модуль CI к разъему для карты PCMCIA. (Эта функция доступна не во всех странах.)
- 13 Наушники**
Подключите наушники к гнезду наушников.

ПОДГОТОВКА К ИСПОЛЬЗОВАНИЮ

Только 26LD35**, 26LD34**

- Приведенное изображение может отличаться от вашего телевизора.

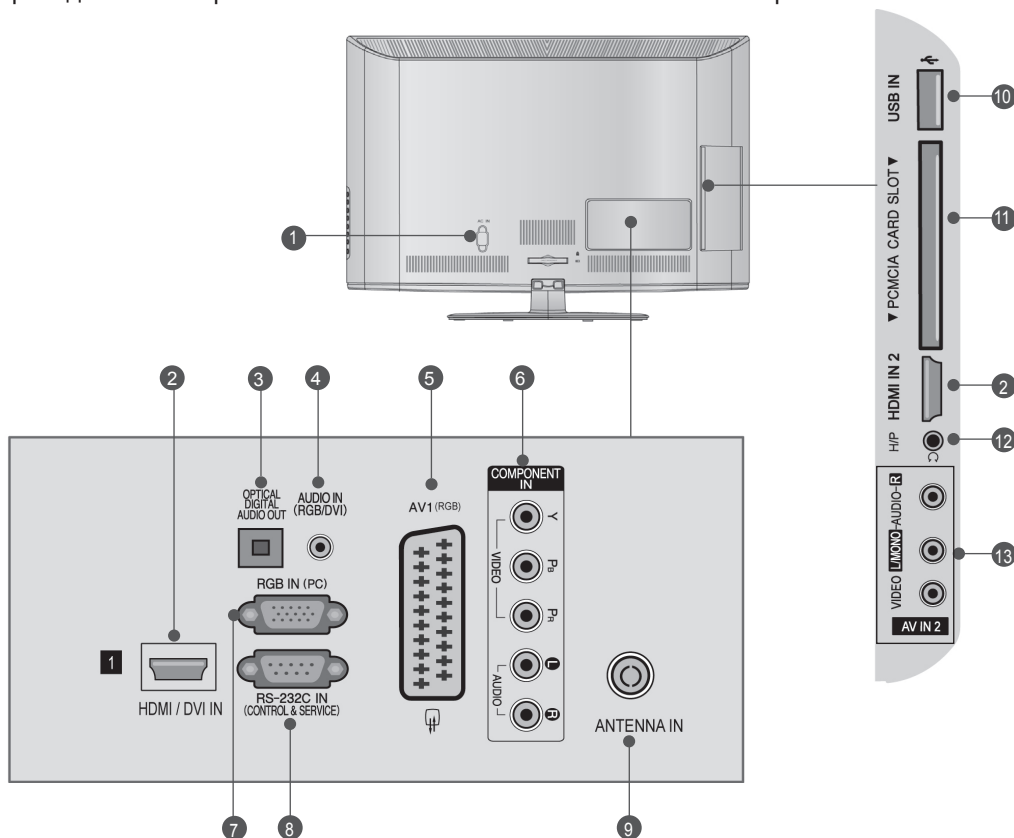

1 Разъем для кабеля питания

Этот телевизор работает от источника переменного тока. Напряжение указано на странице "Спецификации". (► стр. 137~147) Не подключайте телевизор к источнику постоянного тока.

2 Входной порт HDMI/DVI IN

Подключите сигнал HDMI к разъему HDMI IN. Или подключите сигнал DVI (видео) к порту HDMI/DVI с помощью кабеля DVI-HDMI.

3 ОПТИЧЕСКИЙ ВЫХОД ЦИФРОВОГО АУДИО-СИГНАЛА

Подключение выхода цифрового аудиосигнала к оборудованию различных типов. Подключение к цифровому аудиоустройству. Используется оптический аудиокабель.

4 Вход аудиосигнала RGB/DVI

Подключите аудио от ПК или DTV(цифрового телевидения).

5 Разъем Euro SCART (AV1)

Для приема сигнала от внешнего устройства или передачи сигнала на внешнее устройство с помощью кабелей SCART.

6 Вход компонентного сигнала (Component)

Для приема компонентного аудио/видеосигнала от устройства.

7 Вход RGB IN

Подключите выход видео от ПК.

8 Входной порт RS-232C (УПРАВЛЕНИЕ&ОБСЛУЖИВАНИЕ)

Подключите последовательный порт устройства управления к разъему RS-232C. Этот порт используется для режима обслуживания или режима отеля.

9 Антенный вход

Разъем для подключения антенны или кабеля.

10 Вход USB

Разъем для подключения устройства хранения USB.

11 Разъем для карты PCMCIA (Международная ассоциация карт памяти для персональных компьютеров)

Подключите модуль CI к разъему для карты PCMCIA. (Эта функция доступна не во всех странах.)

12 Наушники

Подключите наушники к гнезду наушников.

13 Вход Аудио/Видео

Для приема аудио/видеосигнала от внешнего устройства.

Только 32LD35**, 32LD34**

■ Приведенное изображение может отличаться от вашего телевизора.

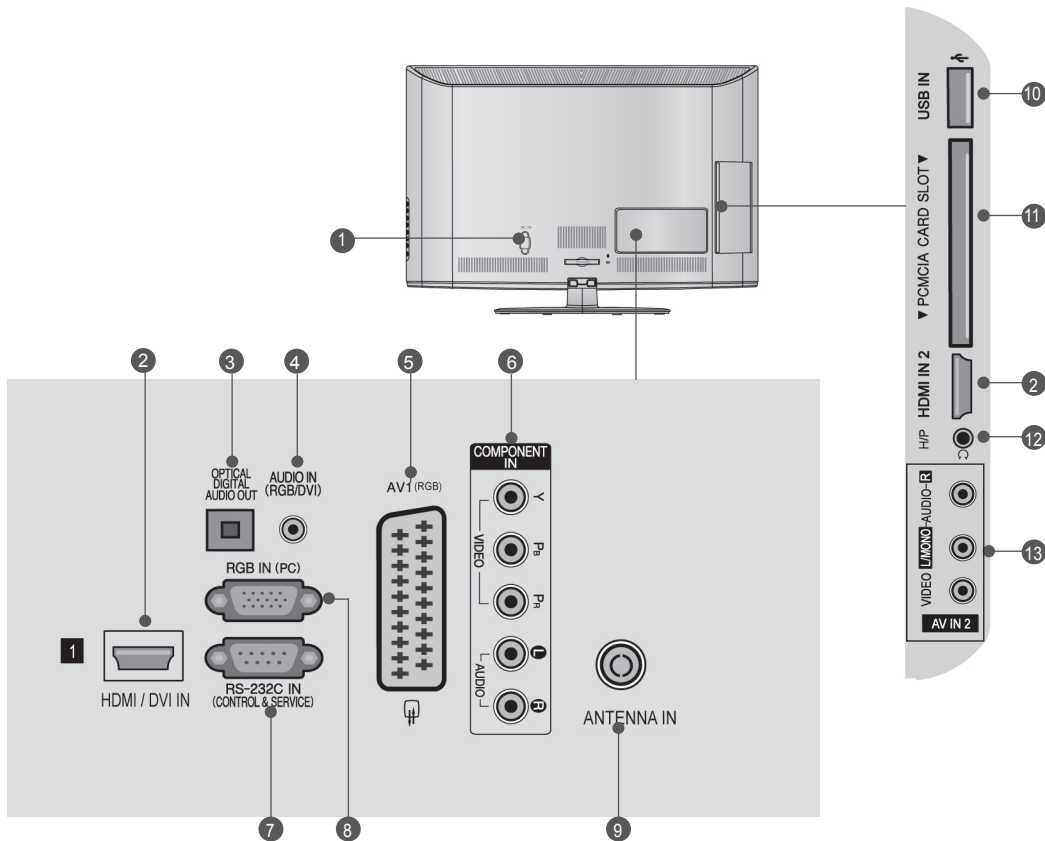

1 Разъем для кабеля питания
Этот телевизор работает от источника переменного тока. Напряжение указано на странице "Спецификации". (► стр.137~147) Не подключайте телевизор к источнику постоянного тока.

2 Входной порт HDMI/DVI IN
Подключите сигнал HDMI к разьему HDMI IN. Или подключите сигнал DVI (видео) к порту HDMI/DVI с помощью кабеля DVI-HDMI.

3 ОПТИЧЕСКИЙ ВЫХОД ЦИФРОВОГО АУДИО-СИГНАЛА
Подключение выхода цифрового аудиосигнала к оборудованию различных типов.
Подключение к цифровому аудиоустройству.
Используется оптический аудиокабель.

4 Вход аудиосигнала RGB/DVI
Подключите аудио от ПК или DTV(цифрового телевидения).

5 Разъем Euro SCART (AV1)
Для приема сигнала от внешнего устройства или передачи сигнала на внешнее устройство с помощью кабелей SCART.

6 Вход компонентного сигнала (Component)
Для приема компонентного аудио/видеосигнала от устройства.

7 Входной порт RS-232C (УПРАВЛЕНИЕ&ОБСЛУЖИВАНИЕ)
Подключите последовательный порт устройства управления к разьему RS-232C. Этот порт используется для режима обслуживания или режима отеля.

8 Вход RGB IN
Подключите выход видео от ПК.

9 Антенный вход
Разъем для подключения антенны или кабеля.

10 Вход USB
Разъем для подключения устройства хранения USB.

11 Разъем для карты PCMCIA (Международная ассоциация карт памяти для персональных компьютеров)
Подключите модуль CI к разьему для карты PCMCIA. (Эта функция доступна не во всех странах.)

12 Наушники
Подключите наушники к гнезду наушников.

13 Вход Аудио/Видео
Для приема аудио/видеосигнала от внешнего устройства.

ПОДГОТОВКА К ИСПОЛЬЗОВАНИЮ

УСТАНОВКА ПОДСТАВКИ

■ Приведенное изображение может отличаться от вашего телевизора.

При сборке подставки настольного типа проверьте, чтобы винты были полностью завернуты. (Если винты затянуты не полностью, после установки телевизор может быть наклонен вперед.) Если вы затягиваете винты слишком сильно, то можете сорвать резьбу.

Только 19/22LD35**, 19/22LD34**

- 1 Аккуратно положите телевизор экраном вниз на мягкую подкладку, чтобы защитить экран от повреждения.

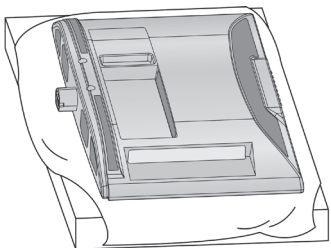

- 2 Соберите телевизор как показано.

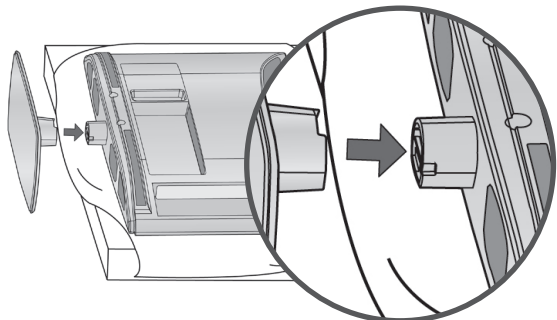

Только 26/32LD35**, 26/32LD34**

- 1 Аккуратно положите телевизор экраном вниз на мягкую подкладку, чтобы защитить экран от повреждения.

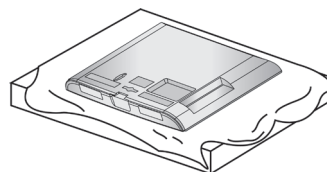

- 2 Установите компоненты ножки подставки на основание подставки телевизора.

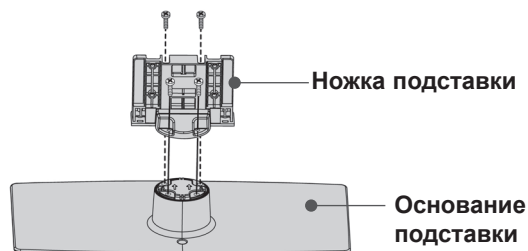

- 3 Соберите телевизор как показано.

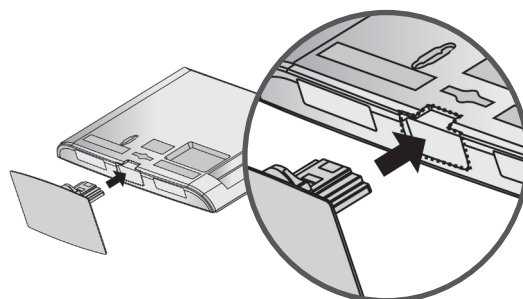

- 4 Плотно затяните 4 винта в четырех отверстиях на задней панели телевизора.

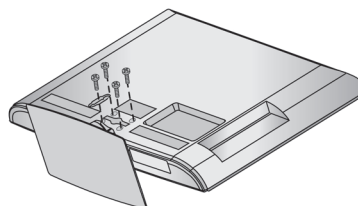

КРЕПЛЕНИЕ БЕЗ ИСПОЛЬЗОВАНИЯ НАСТОЛЬНОЙ ПОДСТАВКИ

■ Приведенное изображение может отличаться от вашего телевизора.
При установке устройства для настенного монтажа используйте защитную крышку.

Только 19/22LD35**, 19/22LD34**

- 1 Аккуратно положите телевизор экраном вниз на мягкую подкладку, чтобы защитить экран от повреждения.

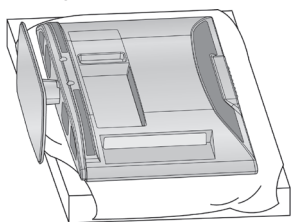

- 2 Ослабьте винты на телевизоре.

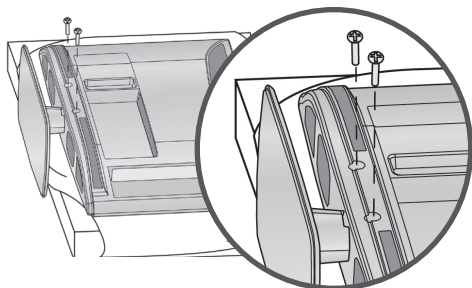

- 3 Отсоедините подставку от телевизора.

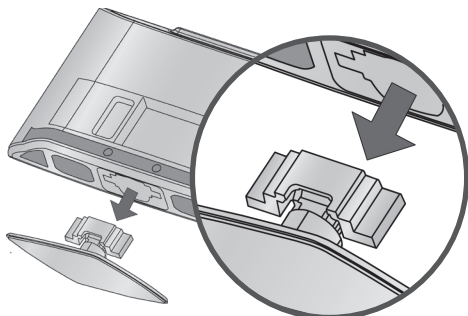

- 4 Установите защитную крышку на корпус телевизора.
После удаления защитной бумаги с защитной крышки прикрепите ее на телевизор, как показано на рисунке.

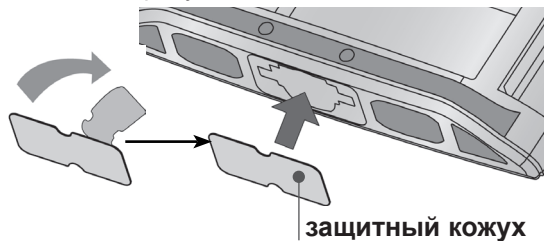

Только 26/32LD35**, 26/32LD34**

Установите защитную крышку на корпус телевизора до щелчка.

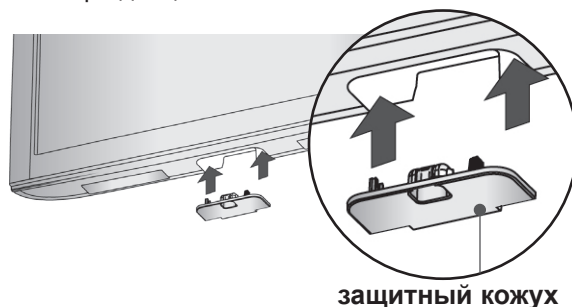

ПОДГОТОВКА К ИСПОЛЬЗОВАНИЮ

ФИКСАЦИЯ ПРОВОДОВ КОРОБОМ/ХОМУТОМ

■ Приведенное изображение может отличаться от вашего телевизора.

Только 19/22LD35**, 19/22LD34**

После подключения всех необходимых кабелей установите **ДЕРЖАТЕЛЬ КАБЕЛЯ**, как показано на рисунке, и закрепите кабели.

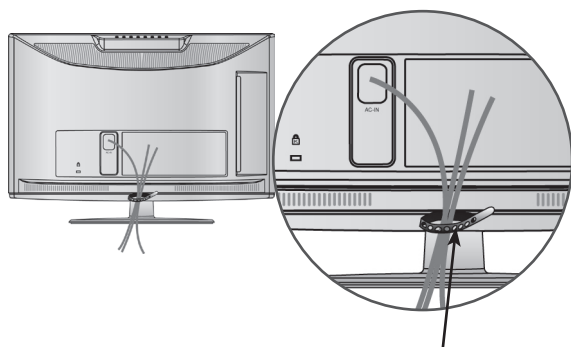

Фиксатор проводов

Только 26/32LD35**, 26/32LD34**

1 Подсоедините необходимые провода. Порядок подключения дополнительного оборудования приведен в разделе «Внешнее оборудование».

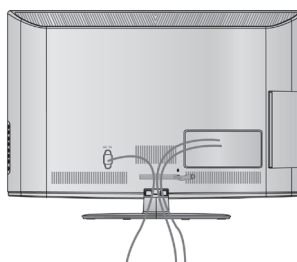

2 Откройте **КОРОБ ДЛЯ КАБЕЛЕЙ**, как показано на рисунке.

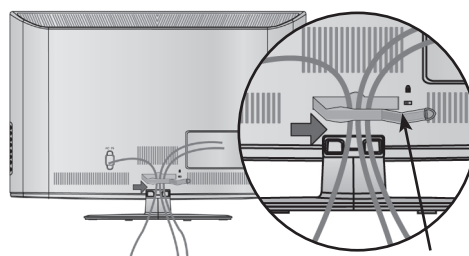

Хомут для фиксации проводов

3 Закрепите **Хомут для фиксации проводов**, как показано на рисунке.

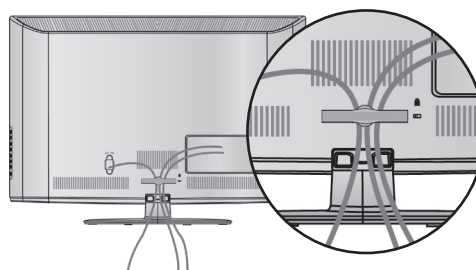

❗ ПРИМЕЧАНИЕ

- ▶ Перемещая устройство, не держите его за **Хомут для фиксации проводов**.
- Если устройство упадет, оно может сломаться, а вы - получить травму.

ВРАЩАЮЩАЯСЯ ПОДСТАВКА

(Кроме 19/22LD35**, 19/22LD34**)

- Приведенное изображение может отличаться от вашего телевизора.

После установки телевизора вы можете вручную отрегулировать положение телевизора влево или вправо на 20 градусов, чтобы улучшить видимость с места для просмотра.

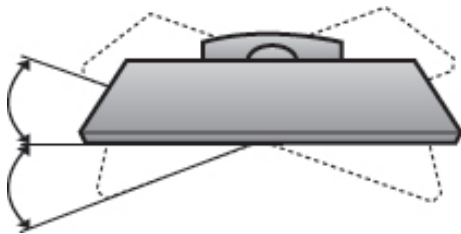

НАСТРОЙКА ПОЛОЖЕНИЯ ДИСПЛЕЯ

(Только 19/22LD35**, 19/22LD34**)

- Приведенное изображение может отличаться от вашего телевизора.
- Выберите максимально удобное положение панели.

• Угол наклона

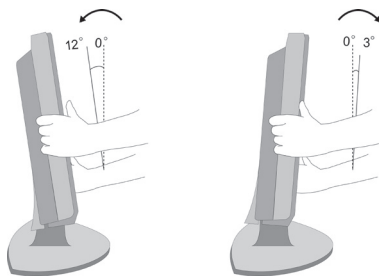

КРЕПЛЕНИЕ ТЕЛЕВИЗОРА К СТОЛУ

(Только 26/32LD35**, 26/32LD34**)

- Приведенное изображение может отличаться от вашего телевизора.

Телевизор должен быть прикреплен к столу так, чтобы исключить возможность его перемещения вперед или назад, что создает опасность повреждения. Пользуйтесь только прилагаемыми винтами.

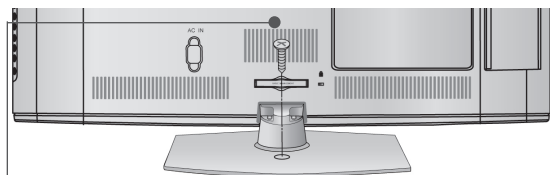

Винт(входит в комплект аксессуаров)

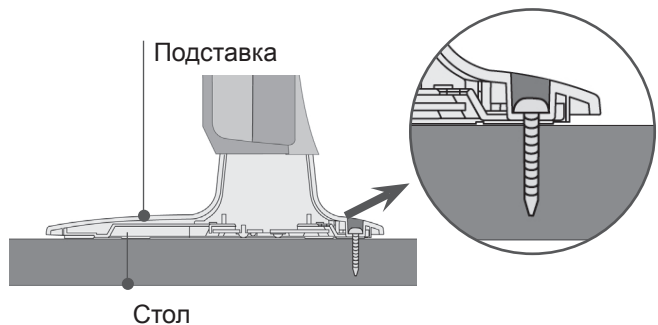

⚠ Внимание

- ▶ Для предотвращения опрокидывания телевизор должен быть прикреплен к столу или стене согласно инструкциям по монтажу. Опрокидывание, тряска или раскачивание телевизора может привести к травме.

ПОДГОТОВКА К ИСПОЛЬЗОВАНИЮ

СИСТЕМА БЕЗОПАСНОСТИ

- Данный аксессуар прилагается к телевизору не для всех стран.
- Приведенное изображение может отличаться от вашего телевизора.

Телевизор оснащен разъемом для системы безопасности Kensington Security System, находящимся на задней панели. Подсоедините кабель системы Kensington Security System, как это показано на рисунке. Более подробные сведения об установке и использовании системы Kensington Security System приведены в руководстве пользователя, поставляемом в комплекте с системой Kensington Security System.

Дополнительную информацию можно получить по адресу <http://www.kensington.com> (домашняя Интернет-страница компании Kensington). Компания Kensington торгует системами безопасности для дорогого электронного оборудования, например ноутбуков и жидкокристаллических проекторов.

! ПРИМЕЧАНИЕ

- ▶ Система Kensington Security System является дополнительным приспособлением, не входящим в поставку.
- ▶ Если телевизор кажется холодным на ощупь, при его включении возможно небольшое "мерцание". Это нормальное явление, с телевизором все в порядке.
- ▶ Некоторые точечные дефекты могут появляться на экране как крошечные красные, зеленые или синие пятна. Но они не влияют на качество работы телевизора.
- ▶ Старайтесь не прикасаться к ЖК-экрану и не держать на нем пальцы в течение продолжительного периода времени. Это может вызвать временные искажения на экране.

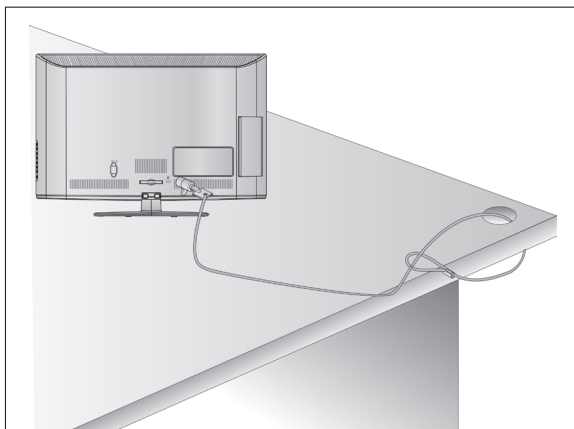

СОВЕТЫ ПО БЕЗОПАСНОЙ УСТАНОВКЕ

- Для безопасного и надежного закрепления телевизора на стене приобретите необходимые компоненты отдельно.
- Устанавливайте устройство ближе к стене, чтобы оно не перевернулось при толчке назад.
- Ниже приведены инструкции по правильной установке устройства путем надежного закрепления на стене так, чтобы оно не упало, если потянуть его на себя. Это исключит возможность падения устройства и травмирования людей, а также предотвратит повреждение устройства, вызванное падением. Не позволяйте детям забираться на устройство или висеть на нем.

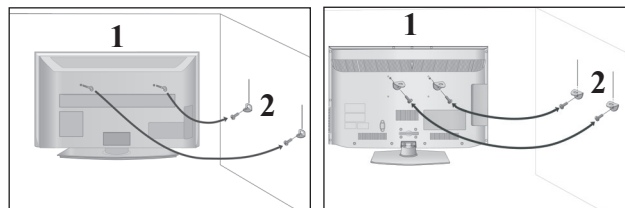

- 1 С помощью винтов с ушком или кронштейнов и винтов для ТВ закрепите устройство на стене, как показано на рисунке. (Если в вашем телевизоре винты с ушком, ослабьте эти винты)

* Вставьте винты с ушком или винты для кронштейнов ТВ и плотно затяните их в верхних отверстиях.

- 2 Надежно закрепите кронштейны на стене с помощью винтов. Выровняйте высоту кронштейна.

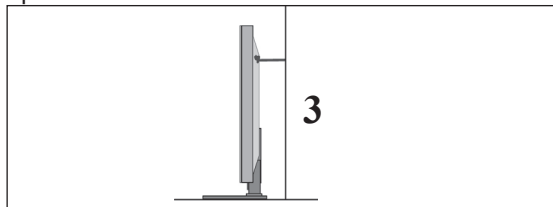

- 3 Выровняйте и привяжите устройство с помощью крепкого шнура. Надежно завяжите шнур так, чтобы он располагался горизонтально между стеной и устройством.

! ПРИМЕЧАНИЕ

- ▶ При перемещении устройства в другое место сначала развяжите шнур.
- ▶ Используйте держатель или шкаф, достаточно большой и прочный, чтобы выдержать вес устройства.
- ▶ Для безопасного использования убедитесь, что высота настенных кронштейнов соответствует высоте кронштейнов устройства.

- Телевизор можно разместить в различных местах, например на стене, на столе и т.д.
- Телевизор рассчитан на работу в вертикальном положении.

ЗАЗЕМЛЕНИЕ

Во избежание поражения электрическим током не забудьте подключить провод заземления. Если заземление невозможно, обратитесь к квалифицированному электрику для установки отдельного автоматического выключателя. Не пытайтесь заземлить устройство, подключив его к телефонному кабелю, громоотводу или газовой трубе.



НАСТОЛЬНОЕ РАЗМЕЩЕНИЕ НА ПОДСТАВКЕ

- Приведенное изображение может отличаться от вашего телевизора.

Для адекватной циркуляции воздуха оставьте зазоры вокруг агрегата величиной не менее 10 см

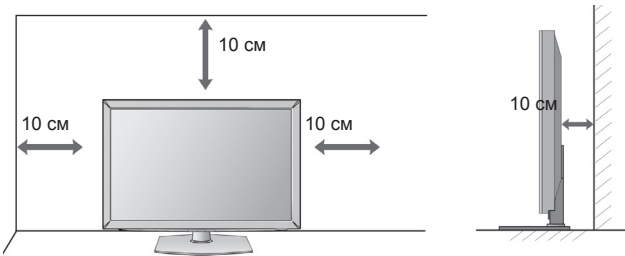

МОНТАЖ НА СТЕНУ: ВЕРТИКАЛЬНОЕ РАЗМЕЩЕНИЕ

- При монтаже телевизора на стену рекомендуется использовать фирменный настенный кронштейн LG.
- Рекомендуется приобрести настенный кронштейн, соответствующий стандарту VESA.
- Компания LG рекомендует вызывать квалифицированного мастера для крепления телевизора к стене.

ПРИМЕЧАНИЕ

- ▶ Настенное крепление необходимо устанавливать на сплошную стену, перпендикулярную полу.
- ▶ Для установки на потолок или наклонную стену следует использовать специальное крепление.
- ▶ Поверхность, на которую монтируется настенное крепление, должно быть достаточно прочным, чтобы выдержать вес телевизора. Стена должна быть, например, из бетона, натурального камня, кирпича или пустотелого кирпича.
- ▶ Тип и длина монтажных шурупов зависит от используемого настенного крепления. Более подробную информацию см. в инструкциях, прилагаемых к креплению
- ▶ Компания LG не несет никакой ответственности за несчастные случаи или повреждения имущества или телевизора, вызванные неправильной установкой:
 - при использовании настенного крепления, несовместимого со стандартом VESA;
 - при неправильном вворачивании шурупов, что может привести к падению телевизора и травмам людей;
 - при несоблюдении рекомендаций по установке.

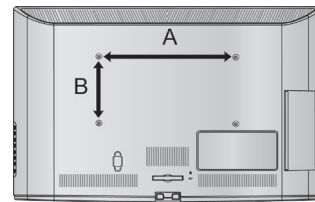
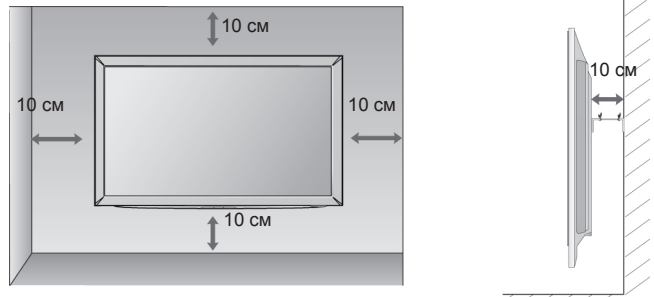

Модель	VESA (A * B)	Тип шурупа	Количество
19/22LD35**	100 * 100	M4	4
26/32LD35**	200 * 100	M4	4
19/22LD34**	100 * 100	M4	4
26/32LD34**	200 * 100	M4	4

ПОДГОТОВКА К ИСПОЛЬЗОВАНИЮ

ФУНКЦИИ КЛАВИШ ПУЛЬТА ДИСТАНЦИОННОГО УПРАВЛЕНИЯ

Направляйте пульт дистанционного управления на сенсор на телевизоре.



- POWER** Нажатие этой кнопки переводит телевизор из режима ожидания в режим включено или из режима включено в режим ожидания.
 - ENERGY SAVING (ЭНЕРГО СБЕРЕЖЕНИЕ)** Настройка режима энергосбережения телевизора. (▶ стр.95)
 - AV MODE РЕЖИМ AV** Этот пункт помогает вам выбрать и настроить изображение и звук при подключении AV устройств. (▶ стр. 50)
 - INPUT** Режимы внешнего входного сигнала переключаются в стандартной последовательности. (▶ стр.43)
 - TV/RAD** Выбор радио-, телевизионного или DTV канала.
-
- Цифровые кнопки 0 – 9** Выбор программы.
Выбор пронумерованных элементов в меню.
 - LIST** Выводит на экран таблицу программ. (▶ стр.41)
 - Q.VIEW** Возврат к ранее просматриваемой программе.
-
- MENU** Выбор меню.
Сброс всех настроек на экранах и возврат в просмотр ТВ из любого меню.(▶ стр.19)
 - GUIDE** Показ программы передач.(▶ стр.86)
 - Q. MENU** Выбор желаемого источника меню быстрого доступа. (Формат изображения, Clear voice II , Режим изображения, Режим звучания, Звук (или Язык аудио), Таймер сна, Любимые программы, USB-устройство).(▶ стр.18)
 - НАЗАД** Позволяет пользователю вернуться на один шаг назад в интерактивном приложении, EPG или другой интерактивной функции пользователя.
 - EXIT (Выход)** Закрытие всех окон просмотра и возврат к просмотру ТВ из любого меню.
 - INFO ⓘ** Показывает информацию о текущем экране.
 - ДЖОЙСТИК (Вверх/Вниз/ Влево/ Вправо)** Для перемещения по экранному меню и выбора системных настроек.
 - OK** Подтверждение выбора или отображение текущего режима.
-
- ЦВЕТНЫЕ КНОПКИ** Эти кнопки используются для работы с телетекстом (только для моделей телевизоров, поддерживающих ТЕЛТЕКСТ) или для редактирования программ.
-
- 1 Кнопки ТЕЛТЕКСТА** Эти кнопки используются для работы с телетекстом. Более подробно см. раздел 'Телетекст'.(▶ стр.130)
 - SUBTITLE** Повторно вызывает наиболее часто используемые в цифровом режиме субтитры.



Кнопки громкости +/-	Настройка громкости.
FAV	Выводит заранее определенные избранные программы.
MARK (Метка)	Выберите вход для применения настроек мастера изображения. Выбор и отмена выбора программ в меню USB.
RATIO	Выбор формата изображения.(▶ стр.92)
MUTE	Включение и отключение звука.
Программные ^ v	Выбор программы.
PAGE UP/DOWN (Страница вверх/вниз)	Переход с одной страницы экранной информации на другую.

SIMPLINK / MY MEDIA Кнопки контроля меню	Управляет меню SIMPLINK или MY MEDIA (список воспроизведения фото и аудио).
--	---

	Список видеоустройств, подключенных к ТВ. При нажатии этой кнопки на экране появляется меню Simplink.(▶ стр.46)
---	---

Установка батарей

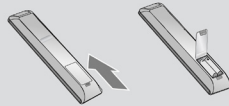

- Откройте крышку отсека для батарей с задней стороны пульта дистанционного управления.
- Вставьте две батареи типа AAA 1,5 В, соблюдая полярность ("плюс" к "плюсу", "минус" к "минусу") Не вставляйте старые или использованные батареи вместе с новыми.
- Закройте крышку.
- Чтобы снять батареи, выполните указания по установке батарей в обратном порядке.

ПОДГОТОВКА К ИСПОЛЬЗОВАНИЮ

ДЛЯ МОДЕЛЕЙ ЖИДКОКРИСТАЛЛИЧЕСКИХ ТЕЛЕВИЗОРОВ : 32/37/42/47LD4***, 26/32LD32**, 26/32LD33**

АКСЕССУАРЫ

Проверьте наличие полного комплекта аксессуаров, поставляемого с телевизором. Если чего-то не хватает, обратитесь к продавцу устройства.

- Приведенное изображение может отличаться от вашего телевизора.

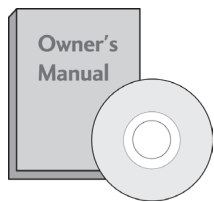

Руководство пользователя

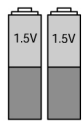

Батареи (AAA)

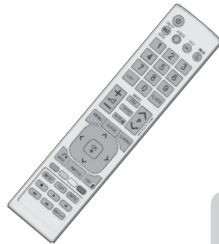

Пульт дистанционного управления



Ферритовый сердечник (Этот компонент доступен не для всех моделей.)



Кабель питания

Этот компонент доступен не для всех моделей.

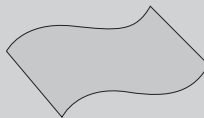

Салфетка для протирки. Протирайте экран этой салфеткой.

* Что бы удалить пятна или следы пальцев с поверхности телевизора, используйте чистую ткань.

Не надавливайте. Будьте осторожны, так как чрезмерное усилие может привести к появлению царапин и обесцвечиванию поверхности.

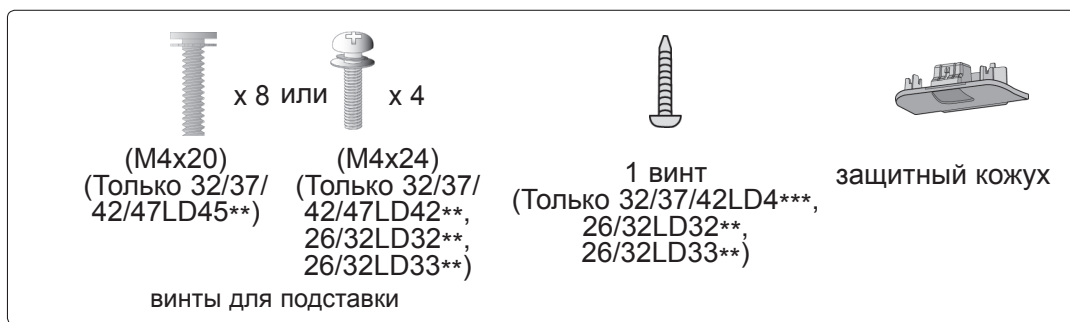

Использование ферритового сердечника (Данный аксессуар прилагается к телевизору не для всех стран.)

Ферритовый сердечник может использоваться для уменьшения электромагнитных колебаний при подключении кабеля питания. Чем ближе ферритовый сердечник подходит к штекеру, тем он лучше.

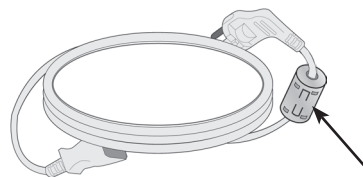

Плотно установите штекер в разъем.

ЭЛЕМЕНТЫ УПРАВЛЕНИЯ ПЕРЕДНЕЙ ПАНЕЛИ

! ПРИМЕЧАНИЕ

- ▶ Телевизор можно переключить в режим ожидания для снижения энергопотребления. Если Вы не собираетесь смотреть телевизор в течение некоторого времени, выключайте его с помощью переключателя питания на телевизоре, так как это снижает энергопотребление.
- ▶ Энергопотребление во время использования может быть значительно снижено путем уменьшения яркости изображения. При этом будут снижены и эксплуатационные расходы.

⚠ ВНИМАНИЕ

- ▶ Не наступайте на стеклянную подставку и не подвергайте ее воздействию нагрузки. Она может разбиться, осколки стекла могут причинить травму, телевизор может упасть.
- ▶ Не двигайте телевизор. Это может повредить пол или изделие.

Только 32/37/42/47LD45**

- Приведенное изображение может отличаться от вашего телевизора.

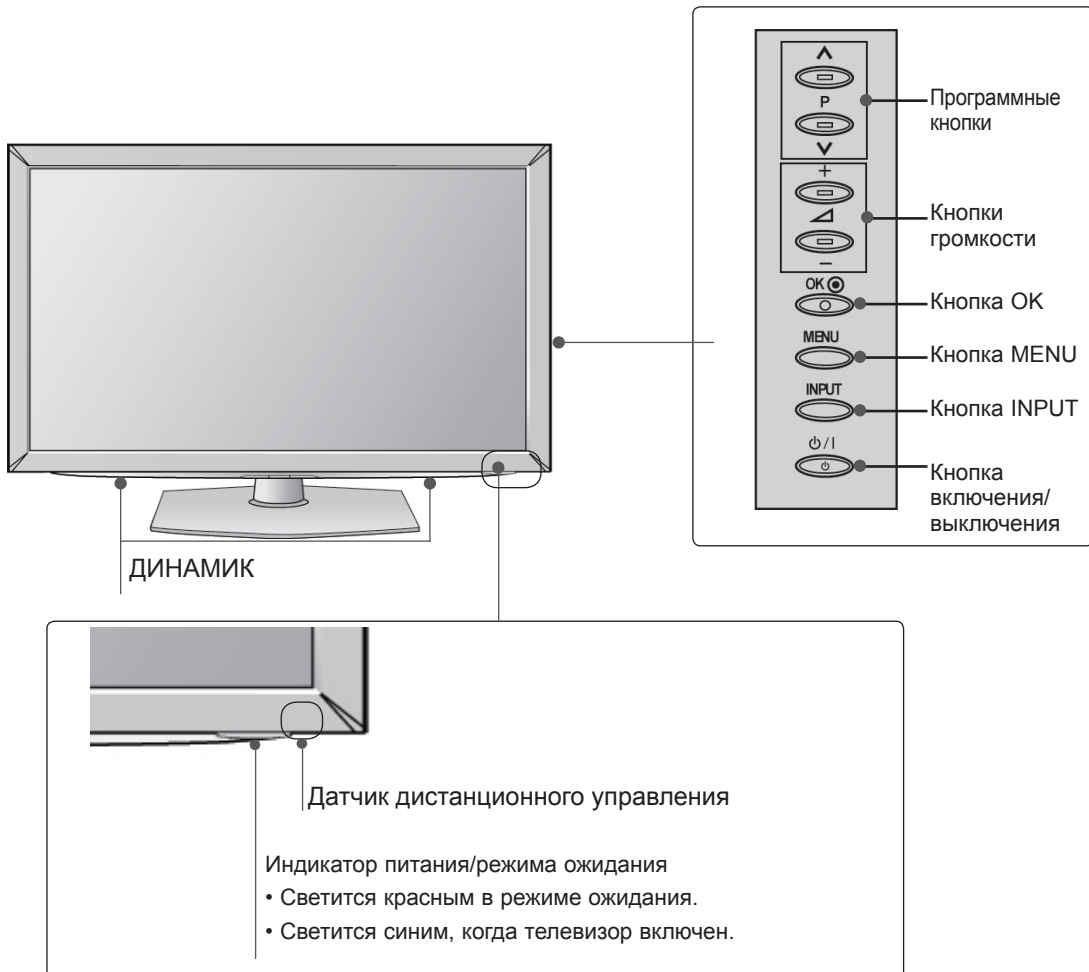

ПОДГОТОВКА К ИСПОЛЬЗОВАНИЮ

Только 32/37/42/47LD42**, 26/32LD32**, 26/32LD33**

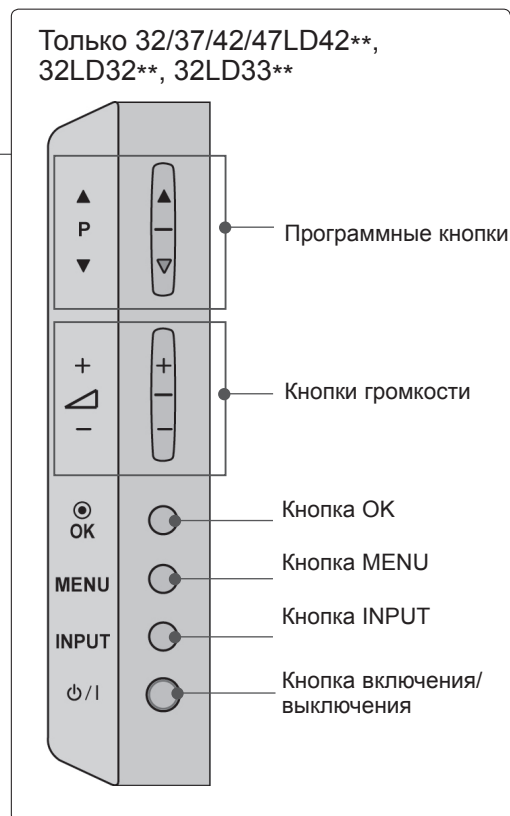
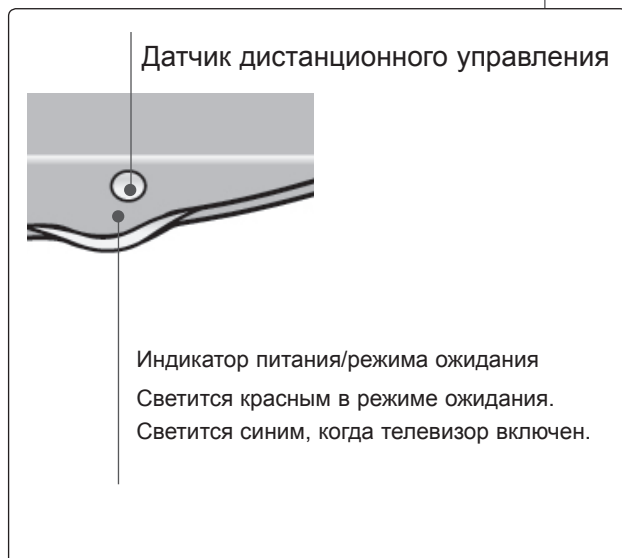
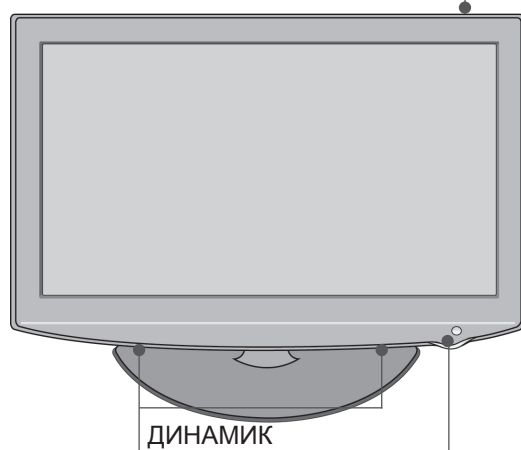
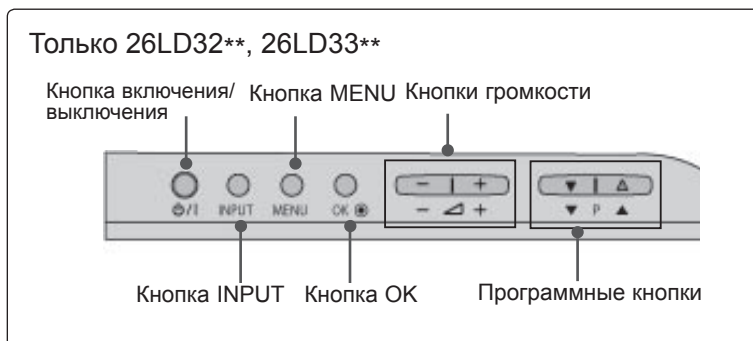

ВАРИАНТЫ ПОДКЛЮЧЕНИЯ

- Приведенное изображение может отличаться от вашего телевизора.

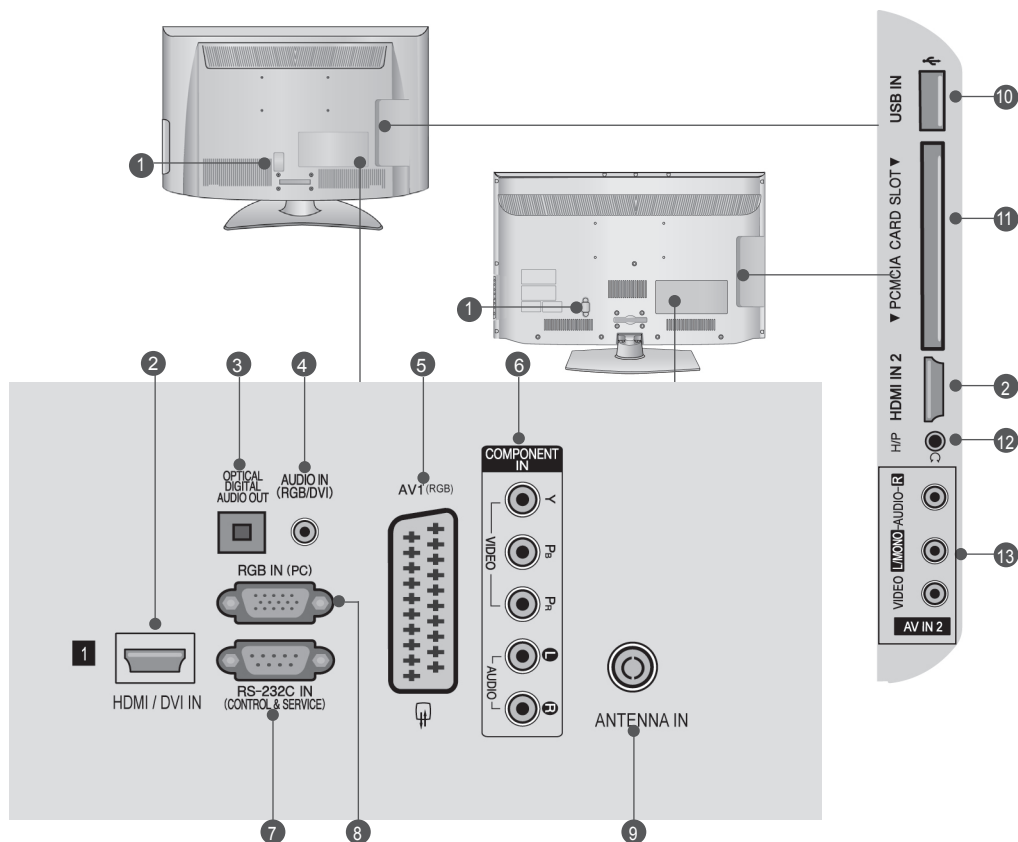

- 1 Разъем для кабеля питания**
Этот телевизор работает от источника переменного тока. Напряжение указано на странице "Спецификации"., ► стр.137~147) Не подключайте телевизор к источнику постоянного тока.
- 2 Входной порт HDMI/DVI IN**
Подключите сигнал HDMI к разьему HDMI IN. Или подключите сигнал DVI (видео) к порту HDMI/DVI с помощью кабеля DVI-HDMI.
- 3 ОПТИЧЕСКИЙ ВЫХОД ЦИФРОВОГО АУДИО-СИГНАЛА**
Подключение выхода цифрового аудиосигнала к оборудованию различных типов.
Подключение к цифровому аудиоустройству.
Используется оптический аудиокабель.
- 4 Вход аудиосигнала RGB/DVI**
Подключите аудио от ПК или DTV (цифрового телевидения).
- 5 Разъем Euro SCART (AV1)**
Для приема сигнала от внешнего устройства или передачи сигнала на внешнее устройство с помощью кабелей SCART.
- 6 Вход компонентного сигнала (Component)**
Для приема компонентного аудио/видеосигнала от устройства.
- 7 Входной порт RS-232C (УПРАВЛЕНИЕ&ОБСЛУЖИВАНИЕ)**
Подключите последовательный порт устройства управления к разьему RS-232C. Этот порт используется для режима обслуживания или режима отеля.
- 8 Вход RGB IN**
Подключите выход видео от ПК.
- 9 Антенный вход**
Разъем для подключения антенны или кабеля.
- 10 Вход USB**
Разъем для подключения устройства хранения USB.
- 11 Разъем для карты PCMCIA (Международная ассоциация карт памяти для персональных компьютеров)**
Подключите модуль CI к разьему для карты PCMCIA. (Эта функция доступна не во всех странах.)
- 12 Наушники**
Подключите наушники к гнезду наушников.
- 13 Вход Аудио/Видео**
Для приема аудио/видеосигнала от внешнего устройства.

ПОДГОТОВКА К ИСПОЛЬЗОВАНИЮ

УСТАНОВКА ПОДСТАВКИ

■ Приведенное изображение может отличаться от вашего телевизора.

При сборке подставки настольного типа проверьте, чтобы винты были полностью завернуты. (Если винты затянуты не полностью, после установки телевизор может быть наклонен вперед.) Если вы затягиваете винты слишком сильно, то можете сорвать резьбу.

Только 32/37/42/47LD45**

- 1 Аккуратно положите телевизор экраном вниз на мягкую подкладку, чтобы защитить экран от повреждения.

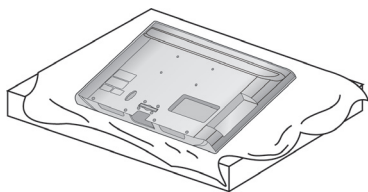

- 2 Установите компоненты ножки подставки на основание подставки телевизора.

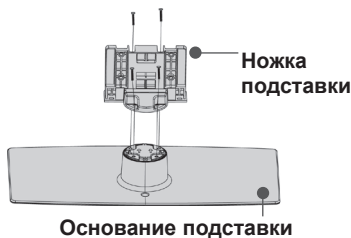

- 3 Соберите телевизор как показано.

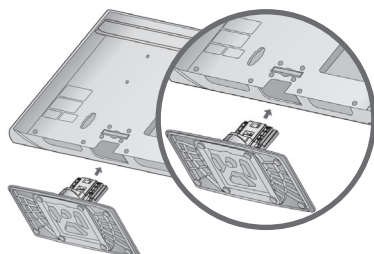

- 4 Плотно затяните 4 винта в четырех отверстиях на задней панели телевизора.

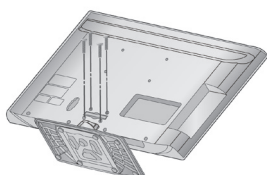

Только 32/37/42/47LD42**, 26/32LD32**, 26/32LD33**

- 1 Аккуратно положите телевизор экраном вниз на мягкую подкладку, чтобы защитить экран от повреждения.

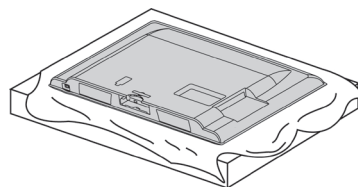

- 2 Соберите телевизор как показано.

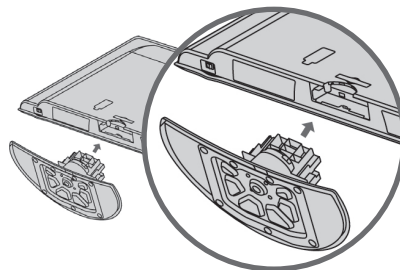

- 3 Плотно затяните 4 винта в четырех отверстиях на задней панели телевизора.

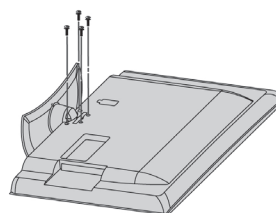

ФИКСАЦИЯ ПРОВОДОВ КОРОБОМ / ХОМУТОМ

■ Приведенное изображение может отличаться от вашего телевизора.

- 1 Подсоедините необходимые провода. Порядок подключения дополнительного оборудования приведен в разделе «Внешнее оборудование».



- 2 Установите хомут, как показано.

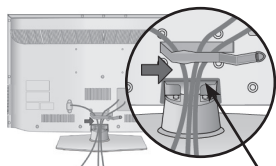

Хомут для фиксации проводов

- 3 Закрепите **Хомут для фиксации проводов**, как показано на рисунке.

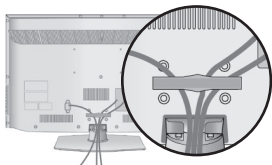

! ПРИМЕЧАНИЕ

- ▶ Перемещая устройство, не держите его за **Хомут для фиксации проводов**.
- Если устройство упадет, оно может сломаться, а вы - получить травму.

КРЕПЛЕНИЕ ТЕЛЕВИЗОРА К СТОЛУ (Только 32/37/42LD4***, 26/32LD32**, 26/32LD33**)

■ Приведенное изображение может отличаться от вашего телевизора.

Телевизор должен быть прикреплен к столу так, чтобы исключить возможность его перемещения вперед или назад, что создает опасность повреждения. Пользуйтесь только прилагаемыми винтами.

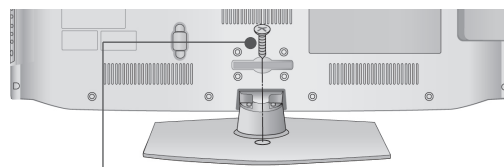

1 ВИНТ
(ВХОДИТ В КОМПЛЕКТ АКСЕССУАРОВ)

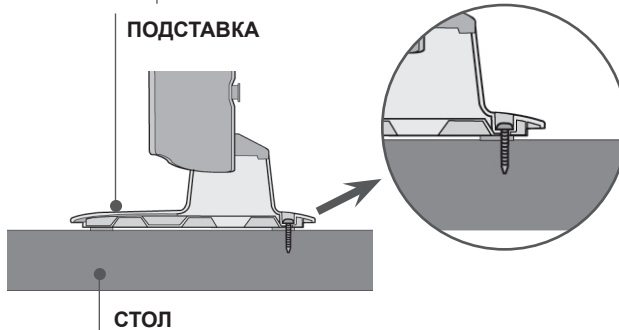

стол

! Внимание

- ▶ Для предотвращения опрокидывания телевизор должен быть прикреплен к столу или стене согласно инструкциям по монтажу. Опрокидывание, тряска или раскачивание телевизора может привести к травме.

КРЕПЛЕНИЕ БЕЗ ИСПОЛЬЗОВАНИЯ НАСТОЛЬНОЙ ПОДСТАВКИ

■ Приведенное изображение может отличаться от вашего телевизора.

При установке устройства для настенного монтажа используйте защитную крышку.

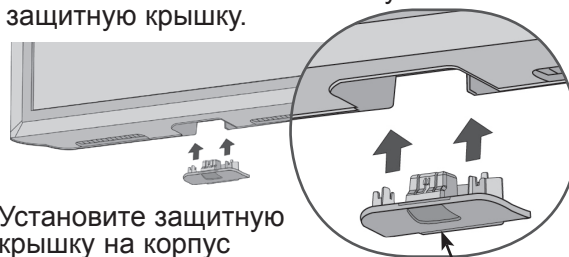

Установите защитную крышку на корпус телевизора до щелчка.

защитный кожух

ПОДГОТОВКА К ИСПОЛЬЗОВАНИЮ

СИСТЕМА БЕЗОПАСНОСТИ KENSINGTON SECURITY SYSTEM

- Данный аксессуар прилагается к телевизору не для всех стран.
- Приведенное изображение может отличаться от вашего телевизора.

Телевизор оснащен разъемом для системы безопасности Kensington Security System, находящимся на задней панели. Подсоедините кабель системы Kensington Security System, как это показано на рисунке. Более подробные сведения об установке и использовании системы Kensington Security System приведены в руководстве пользователя, поставляемом в комплекте с системой Kensington Security System.

Дополнительную информацию можно получить по адресу <http://www.kensington.com> (домашняя Интернет-страница компании Kensington).

Компания Kensington торгует системами безопасности для дорогого электронного оборудования, например ноутбуков и жидкокристаллических проекторов.

! ПРИМЕЧАНИЕ

- ▶ Система Kensington Security System является дополнительным приспособлением, не входящим в поставку.
- ▶ Если телевизор кажется холодным на ощупь, при его включении возможно небольшое "мерцание". Это нормальное явление, с телевизором все в порядке.
- ▶ Некоторые точечные дефекты могут появляться на экране как крошечные красные, зеленые или синие пятна. Но они не влияют на качество работы телевизора.
- ▶ Старайтесь не прикасаться к ЖК-экрану и не держать на нем пальцы в течение продолжительного периода времени. Это может вызвать временные искажения на экране.

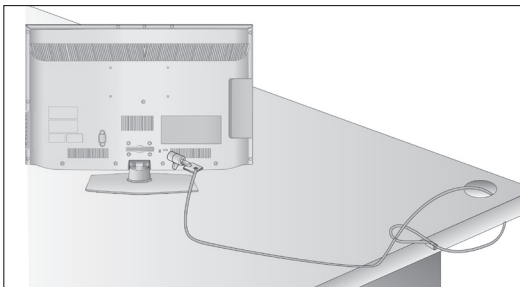

СОВЕТЫ ПО БЕЗОПАСНОЙ УСТАНОВКЕ

- Для безопасного и надежного закрепления телевизора на стене приобретите необходимые компоненты отдельно.
- Устанавливайте устройство ближе к стене, чтобы оно не перевернулось при толчке назад.
- Ниже приведены инструкции по правильной установке устройства путем надежного закрепления на стене так, чтобы оно не упало, если потянуть его на себя. Это исключит возможность падения устройства и травмирования людей, а также предотвратит повреждение устройства, вызванное падением. Не позволяйте детям забираться на устройство или висеть на нем.

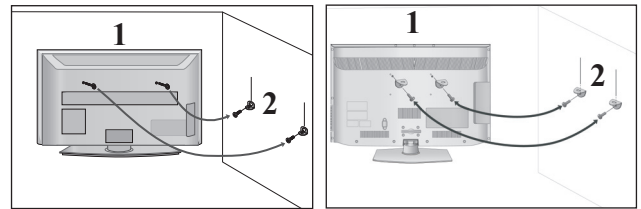

- 1 С помощью винтов с ушком или кронштейнов и винтов для ТВ закрепите устройство на стене, как показано на рисунке.

* Вставьте винты с ушком или винты для кронштейнов ТВ и плотно затяните их в верхних отверстиях.

- 2 Надежно закрепите кронштейны на стене с помощью винтов. Выровняйте высоту кронштейна.

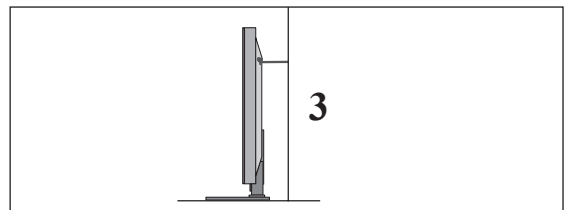

- 3 Выровняйте и привяжите устройство с помощью крепкого шнура. Надежно завяжите шнур так, чтобы он располагался горизонтально между стеной и устройством.

! ПРИМЕЧАНИЕ

- ▶ При перемещении устройства в другое место сначала развяжите шнур.
- ▶ Используйте держатель или шкаф, достаточно большой и прочный, чтобы выдержать вес устройства.
- ▶ Для безопасного использования убедитесь, что высота настенных кронштейнов соответствует высоте кронштейнов устройства.

- Телевизор можно разместить в различных местах, например на стене, на столе и т.д.
- Телевизор рассчитан на работу в вертикальном положении.

ЗАЗЕМЛЕНИЕ

Во избежание поражения электрическим током не забудьте подключить провод заземления. Если заземление невозможно, обратитесь к квалифицированному электрику для установки отдельного автоматического выключателя. Не пытайтесь заземлить устройство, подключив его к телефонному кабелю, громоотводу или газовой трубе.

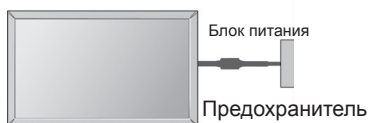

НАСТОЛЬНОЕ РАЗМЕЩЕНИЕ НА ПОДСТАВКЕ

- Приведенное изображение может отличаться от вашего телевизора.

Для адекватной циркуляции воздуха оставьте зазоры вокруг агрегата величиной не менее 10 см

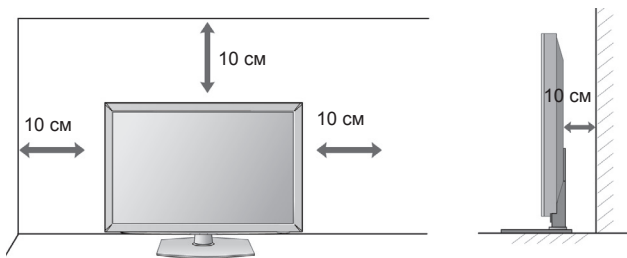

МОНТАЖ НА СТЕНУ: ВЕРТИКАЛЬНОЕ РАЗМЕЩЕНИЕ

- При монтаже телевизора на стену рекомендуется использовать фирменный настенный кронштейн LG.
- Рекомендуется приобрести настенный кронштейн, соответствующий стандарту VESA.
- Компания LG рекомендует вызывать квалифицированного мастера для крепления телевизора к стене.

ПРИМЕЧАНИЕ

- ▶ Настенное крепление необходимо устанавливать на сплошную стену, перпендикулярную полу.
- ▶ Для установки на потолок или наклонную стену следует использовать специальное крепление.
- ▶ Поверхность, на которую монтируется настенное крепление, должно быть достаточно прочным, чтобы выдержать вес телевизора. Стена должна быть, например, из бетона, натурального камня, кирпича или пустотелого кирпича.
- ▶ Тип и длина монтажных шурупов зависит от используемого настенного крепления. Более подробную информацию см. в инструкциях, прилагаемых к креплению
- ▶ Компания LG не несет никакой ответственности за несчастные случаи или повреждения имущества или телевизора, вызванные неправильной установкой:
 - при использовании настенного крепления, несовместимого со стандартом VESA;
 - при неправильном вворачивании шурупов, что может привести к падению телевизора и травмам людей;
 - при несоблюдении рекомендаций по установке.

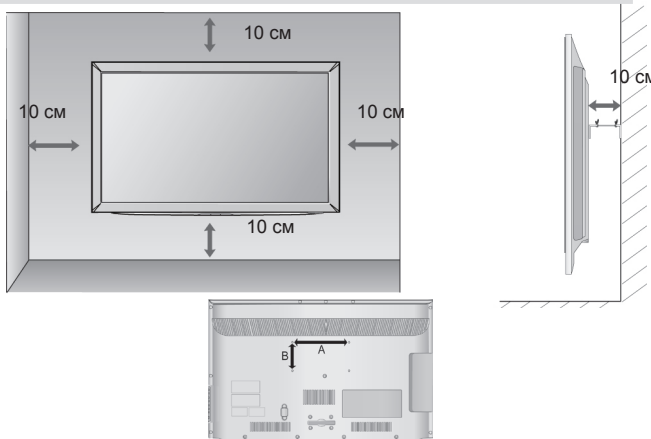

Модель	VESA (A * B)	Тип шурупа	Количество
32LD4***	200 * 100	M4	4
37/42/47LD4***	200 * 200	M6	4
26/32LD32**	200 * 100	M4	4
26/32LD33**	200 * 100	M4	4

ВРАЩАЮЩАЯСЯ ПОДСТАВКА

- Приведенное изображение может отличаться от вашего телевизора.

После установки телевизора вы можете вручную отрегулировать положение телевизора влево или вправо на 20 градусов, чтобы улучшить видимость с места для просмотра.

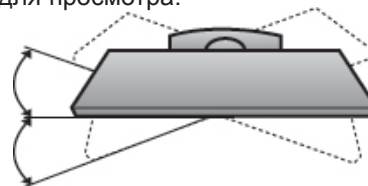

ПОДГОТОВКА К ИСПОЛЬЗОВАНИЮ

ФУНКЦИИ КЛАВИШ ПУЛЬТА ДИСТАНЦИОННОГО УПРАВЛЕНИЯ

Направляйте пульт дистанционного управления на сенсор на телевизоре.



- POWER** Нажатие этой кнопки переводит телевизор из режима ожидания в режим включено или из режима включено в режим ожидания.
 - ENERGY SAVING (ЭНЕРГО СБЕРЕЖЕНИЕ)** Настройка режима энергосбережения телевизора. (► стр.95)
 - AV MODE РЕЖИМ AV** Этот пункт помогает вам выбрать и настроить изображение и звук при подключении AV устройств. (► стр. 50)
 - INPUT** Режимы внешнего входного сигнала переключаются в стандартной последовательности. (► стр.43)
 - TV/RAD** Выбор радио-, телевизионного или DTV канала.
-
- Цифровые кнопки 0 – 9** Выбор программы.
Выбор пронумерованных элементов в меню.
 - LIST** Выводит на экран таблицу программ. (► стр.41)
 - Q.VIEW** Возврат к ранее просматриваемой программе.
-
- MENU** Выбор меню.
Сброс всех настроек на экранах и возврат в просмотр ТВ из любого меню.(► стр.19)
 - GUIDE** Показ программы передач.(► стр.86)
 - Q. MENU** Выбор желаемого источника меню быстрого доступа. (Формат изображения, Clear voice II , Режим изображения, Режим звучания, Звук (или Язык аудио), Таймер сна, Любимые программы, USB-устройство).(► стр.18)
 - НАЗАД** Позволяет пользователю вернуться на один шаг назад в интерактивном приложении, EPG или другой интерактивной функции пользователя.
 - EXIT (Выход)** Закрытие всех окон просмотра и возврат к просмотру ТВ из любого меню.
 - INFO ⓘ** Показывает информацию о текущем экране.
 - ДЖОЙСТИК (Вверх/Вниз/ Влево/ Вправо)** Для перемещения по экранным меню и выбора системных настроек.
 - OK** Подтверждение выбора или отображение текущего режима.
-
- ЦВЕТНЫЕ КНОПКИ** Эти кнопки используются для работы с телетекстом (только для моделей телевизоров, поддерживающих ТЕЛТЕКСТ) или для редактирования программ.
-
- 1 Кнопки ТЕЛТЕКСТА** Эти кнопки используются для работы с телетекстом. Более подробно см. раздел 'Телетекст'.(► стр.130)
 - SUBTITLE** Повторно вызывает наиболее часто используемые в цифровом режиме субтитры.



Кнопки громкости +/-	Настройка громкости.
FAV	Выводит заранее определенные избранные программы.
MARK (Метка)	Выберите вход для применения настроек мастера изображения. Выбор и отмена выбора программ в меню USB.
RATIO	Выбор формата изображения. (▶ стр.92)
MUTE	Включение и отключение звука.
Программные ^ v	Выбор программы.
PAGE UP/DOWN (Страница вверх/вниз)	Переход с одной страницы экранной информации на другую.

SIMPLINK / MY MEDIA Кнопки контроля меню
Управляет меню SIMPLINK или MY MEDIA (список воспроизведения фото и аудио).

SIMPLINK
Список видеоустройств, подключенных к ТВ. При нажатии этой кнопки на экране появляется меню Simplink. (▶ стр.46)

Установка батарей

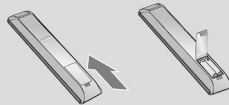

- Откройте крышку отсека для батарей с задней стороны пульта дистанционного управления.
- Вставьте две батареи типа AAA 1,5 В, соблюдая полярность. ("плюс" к "плюсу", "минус" к "минусу") Не вставляйте старые или использованные батареи вместе с новыми.
- Закройте крышку.
- Чтобы снять батареи, выполните указания по установке батарей в обратном порядке.

ПОДГОТОВКА К ИСПОЛЬЗОВАНИЮ

ДЛЯ МОДЕЛЕЙ ЖИДКОКРИСТАЛЛИЧЕСКИХ ТЕЛЕВИЗОРОВ : 32/42/46/52/60LD5***

АКСЕССУАРЫ

Проверьте наличие полного комплекта аксессуаров, поставляемого с телевизором. Если чего-то не хватает, обратитесь к продавцу устройства.

- Приведенное изображение может отличаться от вашего телевизора.

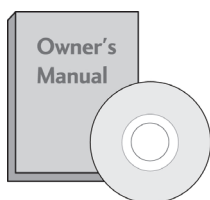

Руководство пользователя

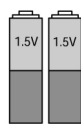

Батареи (AAA)



Пульт дистанционного управления

Этот компонент доступен не для всех моделей.



* Что бы удалить пятна или следы пальцев с поверхности телевизора, используйте чистую ткань.

Салфетка для протирки
Протирайте экран этой салфеткой.

Не надавливайте. Будьте осторожны, так как чрезмерное усилие может привести к появлению царапин и обесцвечиванию поверхности.



Кабель питания



Ферритовый сердечник
(Этот компонент доступен не для всех моделей.)

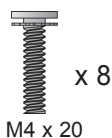

винты для подставки
M4 x 20



1 винт
(Только 32/42LD5***)



защитный кожух

Использование ферритового сердечника (Данный аксессуар прилагается к телевизору не для всех стран.)

Ферритовый сердечник может использоваться для уменьшения электромагнитных колебаний при подключении кабеля питания. Чем ближе ферритовый сердечник подходит к штекеру, тем он лучше.

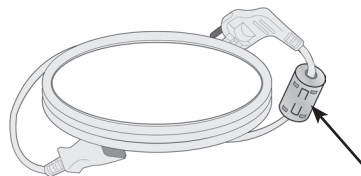

Плотно установите штекер в разъем.

ЭЛЕМЕНТЫ УПРАВЛЕНИЯ ПЕРЕДНЕЙ ПАНЕЛИ

! ПРИМЕЧАНИЕ

- ▶ Телевизор можно переключить в режим ожидания для снижения энергопотребления. Если Вы не собираетесь смотреть телевизор в течение некоторого времени, выключайте его с помощью переключателя питания на телевизоре, так как это снижает энергопотребление.
- ▶ Энергопотребление во время использования может быть значительно снижено путем уменьшения яркости изображения. При этом будут снижены и эксплуатационные расходы.

⚠ ВНИМАНИЕ

- ▶ Не наступайте на стеклянную подставку и не подвергайте ее воздействию нагрузки. Она может разбиться, осколки стекла могут причинить травму, телевизор может упасть.
- ▶ Не двигайте телевизор. Это может повредить пол или изделие.

- Приведенное изображение может отличаться от вашего телевизора.

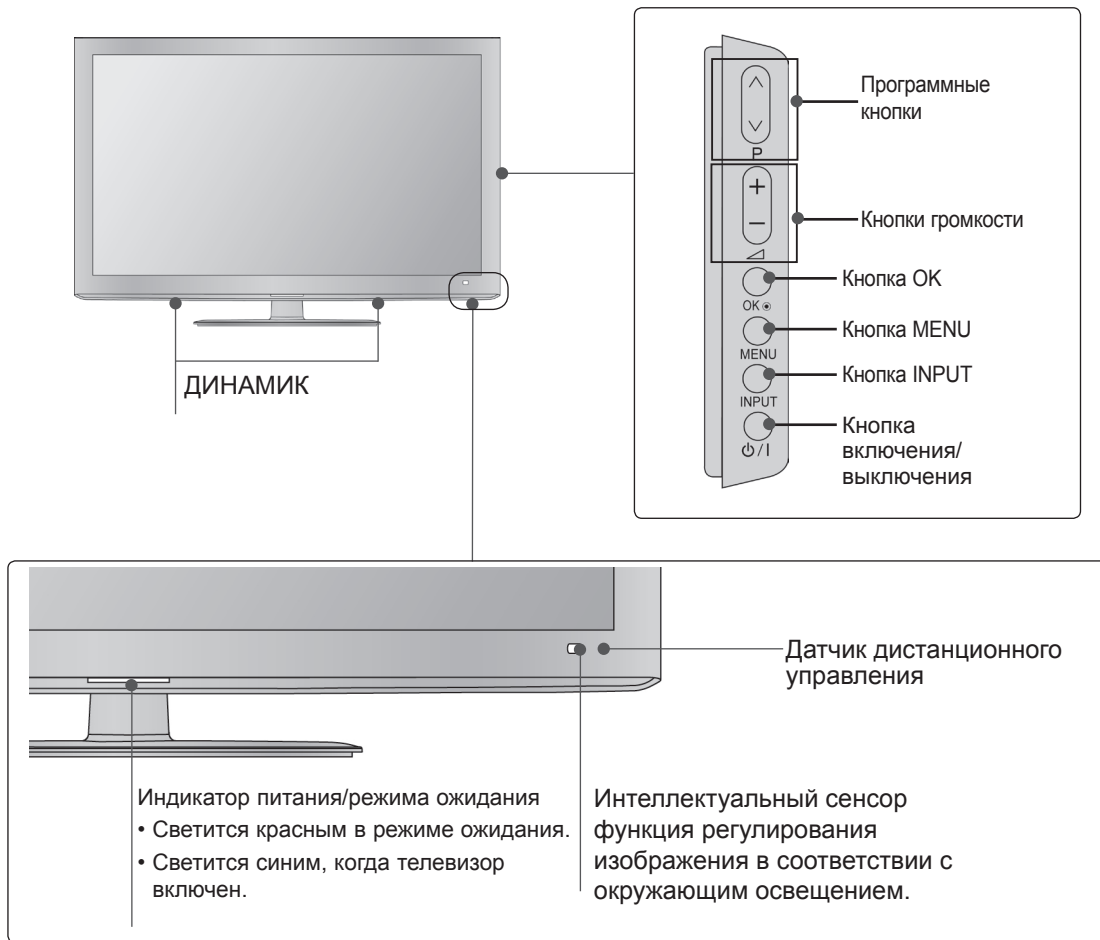

ПОДГОТОВКА К ИСПОЛЬЗОВАНИЮ

ВАРИАНТЫ ПОДКЛЮЧЕНИЯ

- Приведенное изображение может отличаться от вашего телевизора.

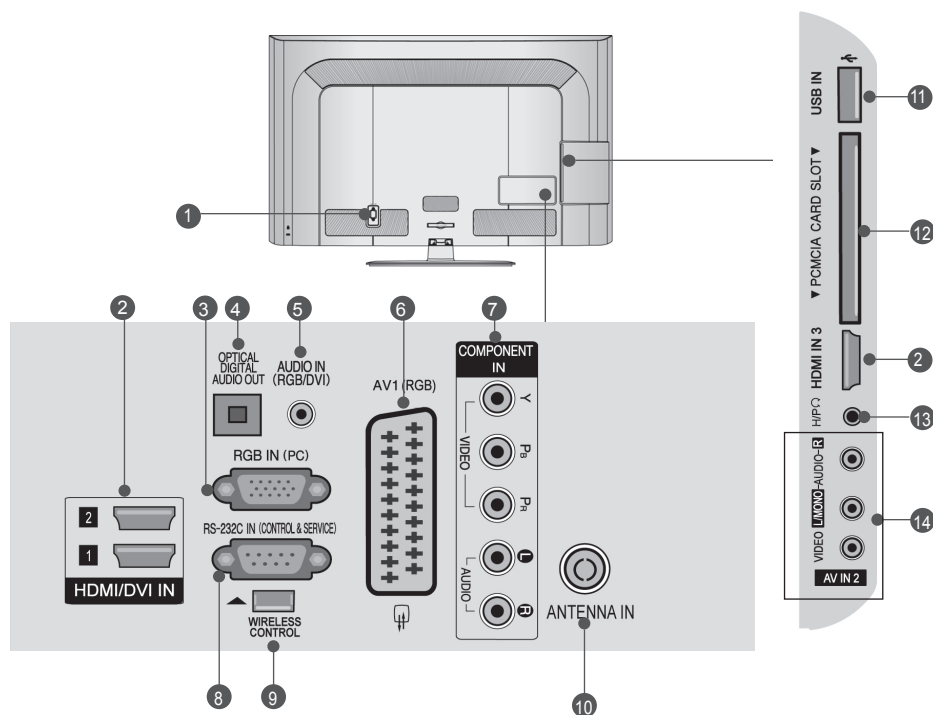

- 1 Разъем для кабеля питания**
Этот телевизор работает от источника переменного тока. Напряжение указано на странице "Спецификации". (► стр.137~147) Не подключайте телевизор к источнику постоянного тока.
- 2 Входной порт HDMI/DVI IN**
Подключите сигнал HDMI к разъему HDMI IN. Или подключите сигнал DVI (видео) к порту HDMI/DVI с помощью кабеля DVI-HDMI.
- 3 Вход RGB IN**
Подключите выход видео от ПК.
- 4 ОПТИЧЕСКИЙ ВЫХОД ЦИФРОВОГО АУДИО-СИГНАЛА**
Подключение выхода цифрового аудиосигнала к оборудованию различных типов.
Подключение к цифровому аудиоустройству.
Используется оптический аудиокабель.
- 5 Вход аудиосигнала RGB/DVI**
Подключите аудио от ПК или DTV (цифрового телевидения).
- 6 Разъем Euro SCART (AV1)**
Для приема сигнала от внешнего устройства или передачи сигнала на внешнее устройство с помощью кабелей SCART.
- 7 Вход компонентного сигнала (Component)**
Для приема компонентного аудио/видеосигнала от устройства.
- 8 Входной порт RS-232C (УПРАВЛЕНИЕ&ОБСЛУЖИВАНИЕ)**
Подключите последовательный порт устройства управления к разъему RS-232C. Этот порт используется для режима обслуживания или режима отеля.
- 9 БЕСПРОВОДНОЙ контроллер**
Соединяет блок доступа к беспроводным медийным портам с гнездами управления телевизора.
- 10 Антенный вход**
Разъем для подключения антенны или кабеля.
- 11 Вход USB**
Разъем для подключения устройства хранения USB.
- 12 Разъем для карты PCMCIA (Международная ассоциация карт памяти для персональных компьютеров)**
Подключите модуль CI к разъему для карты PCMCIA. (Эта функция доступна не во всех странах.)
- 13 Наушники**
Подключите наушники к гнезду наушников.
- 14 Вход Аудио/Видео**
Для приема аудио/видеосигнала от внешнего устройства.

УСТАНОВКА ПОДСТАВКИ

- Приведенное изображение может отличаться от вашего телевизора.

При сборке подставки настольного типа проверьте, чтобы винты были полностью завернуты. (Если винты затянуты не полностью, после установки телевизор может быть наклонен вперед.) Если вы затягиваете винты слишком сильно, то можете сорвать резьбу.

- 1 Аккуратно положите телевизор экраном вниз на мягкую подкладку, чтобы защитить экран от повреждения.

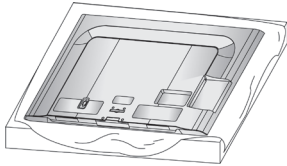

- 2 Установите компоненты ножки подставки на основание подставки телевизора.

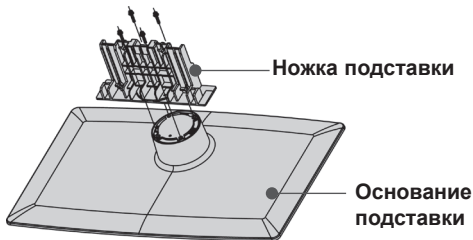

- 3 Соберите телевизор как показано.

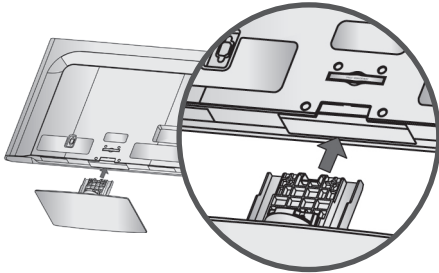

- 4 Плотно затяните 4 винта в четырех отверстиях на задней панели телевизора.

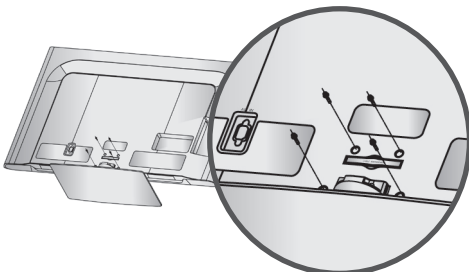

ФИКСАЦИЯ ПРОВОДОВ КОРОБОМ / ХОМУТОМ

- Приведенное изображение может отличаться от вашего телевизора.

- 1 Подсоедините необходимые провода. Порядок подключения дополнительного оборудования приведен в разделе «Внешнее оборудование».

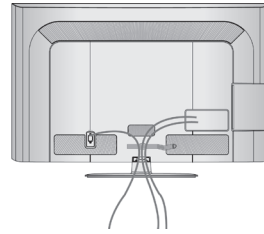

- 2 Установите хомут, как показано.

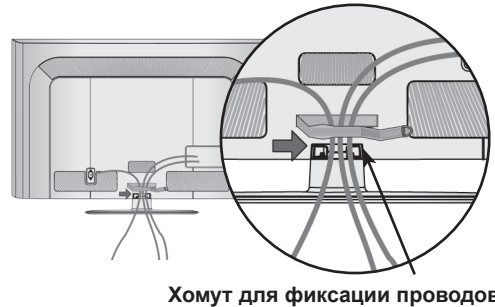

Хомут для фиксации проводов

- 3 Закрепите Хомут для фиксации проводов, как показано на рисунке.

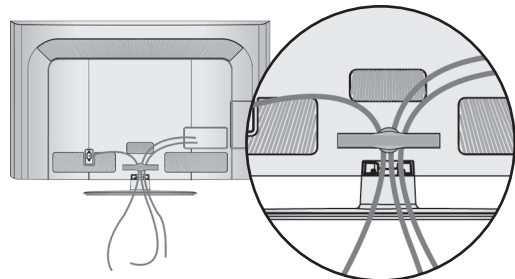

! ПРИМЕЧАНИЕ

- ▶ Перемещая устройство, не держите его за Хомут для фиксации проводов.
- Если устройство упадет, оно может сломаться, а вы - получить травму.

ПОДГОТОВКА К ИСПОЛЬЗОВАНИЮ

КРЕПЛЕНИЕ ТЕЛЕВИЗОРА К СТОЛУ (Только 32/42LD5***)

- Приведенное изображение может отличаться от вашего телевизора.

Телевизор должен быть прикреплен к столу так, чтобы исключить возможность его перемещения вперед или назад, что создает опасность повреждения. Пользуйтесь только прилагаемыми винтами.

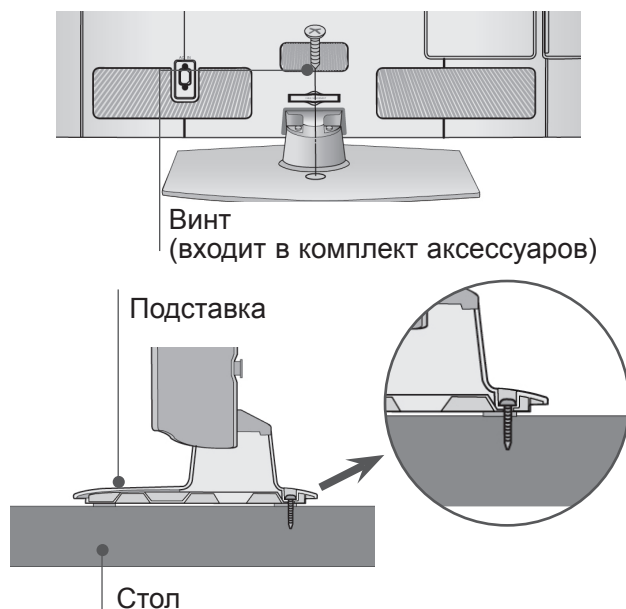

⚠ Внимание

- ▶ Для предотвращения опрокидывания телевизор должен быть прикреплен к столу или стене согласно инструкциям по монтажу. Опрокидывание, тряска или раскачивание телевизора может привести к травме.

КРЕПЛЕНИЕ БЕЗ ИСПОЛЬЗОВАНИЯ НАСТОЛЬНОЙ ПОДСТАВКИ

- Приведенное изображение может отличаться от вашего телевизора.

При установке устройства для настенного монтажа используйте защитный кожух.

Установите защитный кожух на корпус телевизора до щелчка.

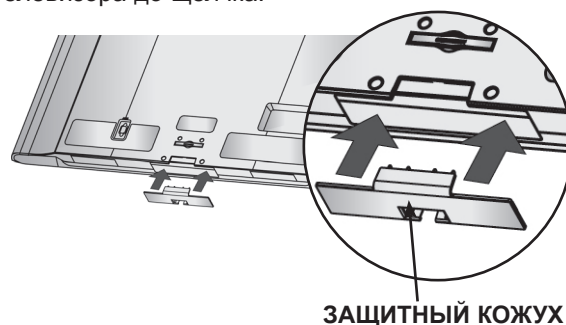

ВРАЩАЮЩАЯСЯ ПОДСТАВКА

- Приведенное изображение может отличаться от вашего телевизора.

После установки телевизора вы можете вручную отрегулировать положение телевизора влево или вправо на 20 градусов, чтобы улучшить видимость с места для просмотра.

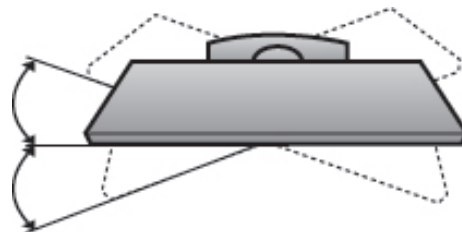

СИСТЕМА БЕЗОПАСНОСТИ

- Данный аксессуар прилагается к телевизору не для всех стран.
- Приведенное изображение может отличаться от вашего телевизора.

Телевизор оснащен разъемом для системы безопасности Kensington Security System, находящимся на задней панели. Подсоедините кабель системы Kensington Security System, как это показано на рисунке. Более подробные сведения об установке и использовании системы Kensington Security System приведены в руководстве пользователя, поставляемом в комплекте с системой Kensington Security System.

Дополнительную информацию можно получить по адресу <http://www.kensington.com> (домашняя Интернет-страница компании Kensington). Компания Kensington торгует системами безопасности для дорогого электронного оборудования, например ноутбуков и жидкокристаллических проекторов.

❗ ПРИМЕЧАНИЕ

- ▶ Система Kensington Security System является дополнительным приспособлением, не входящим в поставку.
- ▶ Если телевизор кажется холодным на ощупь, при его включении возможно небольшое "мерцание". Это нормальное явление, с телевизором все в порядке.
- ▶ Некоторые точечные дефекты могут появляться на экране как крошечные красные, зеленые или синие пятна. Но они не влияют на качество работы телевизора.
- ▶ Старайтесь не прикасаться к ЖК-экрану и не держать на нем пальцы в течение продолжительного периода времени. Это может вызвать временные искажения на экране.

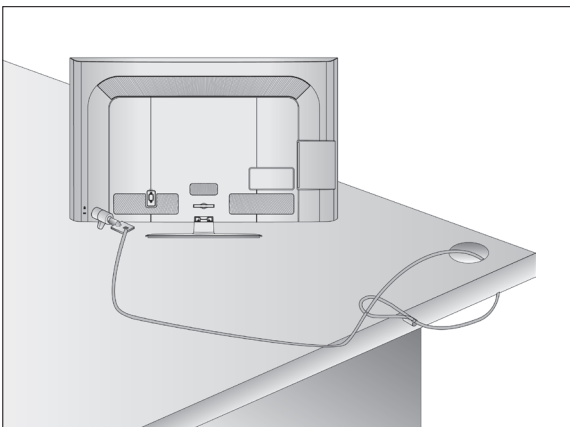

СОВЕТЫ ПО БЕЗОПАСНОЙ УСТАНОВКЕ

- Для безопасного и надежного закрепления телевизора на стене приобретите необходимые компоненты отдельно.
- Устанавливайте устройство ближе к стене, чтобы оно не перевернулось при толчке назад.
- Ниже приведены инструкции по правильной установке устройства путем надежного закрепления на стене так, чтобы оно не упало, если потянуть его на себя. Это исключит возможность падения устройства и травмирования людей, а также предотвратит повреждение устройства, вызванное падением. Не позволяйте детям забираться на устройство или висеть на нем.

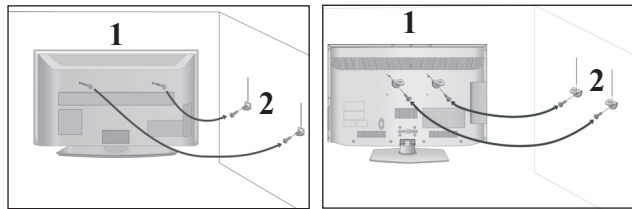

- 1 С помощью винтов с ушком или кронштейнов и винтов для ТВ закрепите устройство на стене, как показано на рисунке.

* Вставьте винты с ушком или винты для кронштейнов ТВ и плотно затяните их в верхних отверстиях.

- 2 Надежно закрепите кронштейны на стене с помощью винтов. Выровняйте высоту кронштейна.

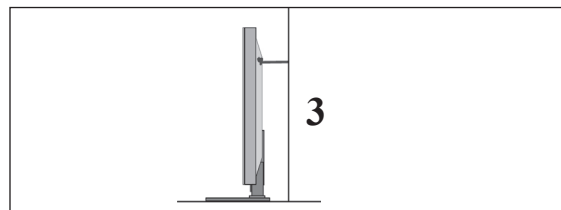

- 3 Выровняйте и привяжите устройство с помощью крепкого шнура. Надежно завяжите шнур так, чтобы он располагался горизонтально между стеной и устройством.

❗ ПРИМЕЧАНИЕ

- ▶ При перемещении устройства в другое место сначала развяжите шнур.
- ▶ Используйте держатель или шкаф, достаточно большой и прочный, чтобы выдержать вес устройства.
- ▶ Для безопасного использования убедитесь, что высота настенных кронштейнов соответствует высоте кронштейнов устройства.

ПОДГОТОВКА К ИСПОЛЬЗОВАНИЮ

- Телевизор можно разместить в различных местах, например на стене, на столе и т.д.
- Телевизор рассчитан на работу в вертикальном положении.

ЗАЗЕМЛЕНИЕ

Во избежание поражения электрическим током не забудьте подключить провод заземления. Если заземление невозможно, обратитесь к квалифицированному электрику для установки отдельного автоматического выключателя. Не пытайтесь заземлить устройство, подключив его к телефонному кабелю, громоотводу или газовой трубе.



НАСТОЛЬНОЕ РАЗМЕЩЕНИЕ НА ПОДСТАВКЕ

- Приведенное изображение может отличаться от вашего телевизора.

Для адекватной циркуляции воздуха оставьте зазоры вокруг агрегата величиной не менее 10 см

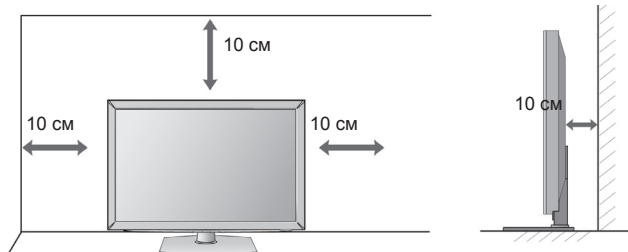

МОНТАЖ НА СТЕНУ: ВЕРТИКАЛЬНОЕ РАЗМЕЩЕНИЕ

- При монтаже телевизора на стену рекомендуется использовать фирменный настенный кронштейн LG.
- Рекомендуется приобрести настенный кронштейн, соответствующий стандарту VESA.
- Компания LG рекомендует вызывать квалифицированного мастера для крепления телевизора к стене.

! ПРИМЕЧАНИЕ

- ▶ Настенное крепление необходимо устанавливать на сплошную стену, перпендикулярную полу.
- ▶ Для установки на потолок или наклонную стену следует использовать специальное крепление.
- ▶ Поверхность, на которую монтируется настенное крепление, должно быть достаточно прочным, чтобы выдержать вес телевизора. Стена должна быть, например, из бетона, натурального камня, кирпича или пустотелого кирпича.
- ▶ Тип и длина монтажных шурупов зависит от используемого настенного крепления. Более подробную информацию см. в инструкциях, прилагаемых к креплению
- ▶ Компания LG не несет никакой ответственности за несчастные случаи или повреждения имущества или телевизора, вызванные неправильной установкой:
 - при использовании настенного крепления, несовместимого со стандартом VESA;
 - при неправильном вворачивании шурупов, что может привести к падению телевизора и травмам людей;
 - при несоблюдении рекомендаций по установке.

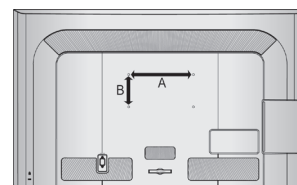
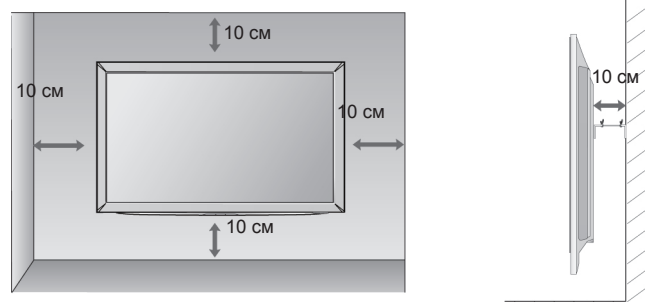

Модель	VESA (A * B)	Тип шурупа	количество
32LD5***	200 * 100	M4	4
42LD5***	200 * 200	M6	4
46LD5***	200 * 200	M6	4
52LD5***	400 * 400	M6	4
60LD5***	400 * 400	M6	4

ФУНКЦИИ КЛАВИШ ПУЛЬТА ДИСТАНЦИОННОГО УПРАВЛЕНИЯ

Направляйте пульт дистанционного управления на сенсор на телевизоре.

<p>POWER Нажатие этой кнопки переводит телевизор из режима ожидания в режим включено или из режима включено в режим ожидания.</p> <p>ENERGY SAVING (ЭНЕРГО СБЕРЕЖЕНИЕ) Настройка режима энергосбережения телевизора. (► стр.95)</p> <p>AV MODE РЕЖИМ AV Этот пункт помогает вам выбрать и настроить изображение и звук при подключении AV устройств. (► стр. 50)</p> <p>INPUT Режимы внешнего входного сигнала переключаются в стандартной последовательности. (► стр.43)</p> <p>TV/RAD Выбор радио-, телевизионного или DTV канала.</p>
<p>Цифровые кнопки 0 – 9 Выбор программы. Выбор пронумерованных элементов в меню.</p> <p>LIST Выводит на экран таблицу программ. (► стр.41)</p> <p>Q.VIEW Возврат к ранее просматриваемой программе.</p>
<p>MENU Выбор меню. Сброс всех настроек на экранах и возврат в просмотр ТВ из любого меню.(► стр.19)</p> <p>GUIDE Показ программы передач.(► стр.86)</p> <p>Q. MENU Выбор желаемого источника меню быстрого доступа. (Формат изображения, Clear voice II , Режим изображения, Режим звучания, Звук (или Язык аудио), Таймер сна, Любимые программы, USB-устройство).(► стр.18)</p> <p>НАЗАД Позволяет пользователю вернуться на один шаг назад в интерактивном приложении, EPG или другой интерактивной функции пользователя.</p> <p>EXIT (Выход) Закрытие всех окон просмотра и возврат к просмотру ТВ из любого меню.</p> <p>INFO ⓘ Показывает информацию о текущем экране.</p> <p>ДЖОЙСТИК (Вверх/Вниз/ Влево/ Вправо) Для перемещения по экранным меню и выбора системных настроек.</p> <p>ОК Подтверждение выбора или отображение текущего режима.</p>
<p>ЦВЕТНЫЕ КНОПКИ Эти кнопки используются для работы с телетекстом (только для моделей телевизоров, поддерживающих ТЕЛТЕКСТ) или для редактирования программ.</p>
<p>1 Кнопки ТЕЛТЕКСТА Эти кнопки используются для работы с телетекстом. Более подробно см. раздел 'Телетекст'.(► стр.130)</p> <p>SUBTITLE Повторно вызывает наиболее часто используемые в цифровом режиме субтитры.</p>

ПОДГОТОВКА К ИСПОЛЬЗОВАНИЮ



Кнопки громкости +/- Настройка громкости.

FAV Выводит заранее определенные избранные программы.

MARK (Метка) Выберите вход для применения настроек мастера изображения.
Выбор и отмена выбора программ в меню USB.

RATIO Выбор формата изображения.(▶ стр.92)

MUTE Включение и отключение звука.

Программные ^ v Выбор программы.

PAGE UP/DOWN Переход с одной страницы экранной информации (Страница вверх/вниз) на другую.

SIMPLINK / MY MEDIA Кнопки управления меню Управляет меню SIMPLINK или MY MEDIA (список воспроизведения фото и аудио).

SIMPLINK Список видеоустройств, подключенных к ТВ. При нажатии этой кнопки на экране появляется меню Simplink.(▶ стр.46)

AD включение или выключение аудио-описания.

Установка батарей

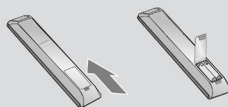

- Откройте крышку отсека для батарей с задней стороны пульта дистанционного управления.
- Вставьте две батареи типа AAA 1,5 В, соблюдая полярность.("плюс" к "плюсу", "минус" к "минусу") Не вставляйте старые или использованные батареи вместе с новыми.
- Закройте крышку.
- Чтобы снять батареи, выполните указания по установке батарей в обратном порядке.

ДЛЯ МОДЕЛЕЙ ЖИДКОКРИСТАЛЛИЧЕСКИХ ТЕЛЕВИЗОРОВ : 19/22/26/32LE3***, 32/37/42LE4***, 22/26LE5***, 32/37/42/47/55LE5***

АКСЕССУАРЫ

Проверьте наличие полного комплекта аксессуаров, поставляемого с телевизором. Если чего-то не хватает, обратитесь к продавцу устройства.

- Приведенное изображение может отличаться от вашего телевизора.

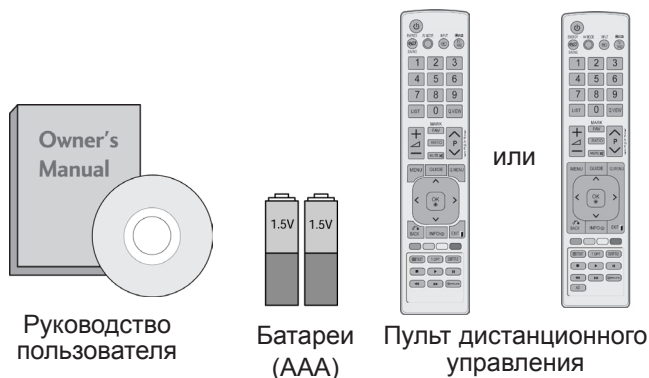

Руководство пользователя

Батареи (AAA)

Пульт дистанционного управления

Этот компонент доступен не для всех моделей.



Салфетка для протирки
Протирайте экран этой салфеткой.

* Что бы удалить пятна или следы пальцев с поверхности телевизора, используйте чистую ткань.

Не надавливайте. Будьте осторожны, так как чрезмерное усилие может привести к появлению царапин и обесцвечиванию поверхности.

Только 19/22/26LE3***, 22/26LE5***

Фиксатор проводов Адаптер постоянного тока 4-Кольцевые уплотнители (Только 26LE3***, 26LE5***)

Кабель питания

(M4x14) x 4 (M4x20) x 4
(Только 26LE3***, 26LE5***)

винты для подставки

Только 32LE3***, 32/37/42LE4***, 32/37/42/47/55LE5***

Фиксатор проводов

Компонентный кабель, AV кабель x 2

(M4x22) x 4 (Только 32LE3***, 32LE4***, 32LE5***)

(M4x24) x 4 (Только 37/42LE4***, 37/42LE5***)

(M4x26) x 4 (Только 47/55LE5***)

(M4x16) x 4

1 винт (Только 32LE3***, 32LE4***, 32LE5***)

винты для подставки

Использование ферритового сердечника (Данный аксессуар прилагается к телевизору не для всех стран.)

Ферритовый сердечник может использоваться для уменьшения электромагнитных колебаний при подключении кабеля питания. Чем ближе ферритовый сердечник подходит к штекеру, тем он лучше.



Плотно установите штекер в разъем.



Ферритовый сердечник (Этот компонент доступен не для всех моделей.)

ПОДГОТОВКА К ИСПОЛЬЗОВАНИЮ

ЭЛЕМЕНТЫ УПРАВЛЕНИЯ ПЕРЕДНЕЙ ПАНЕЛИ

! ПРИМЕЧАНИЕ

- ▶ Телевизор можно переключить в режим ожидания для снижения энергопотребления. Если Вы не собираетесь смотреть телевизор в течение некоторого времени, выключайте его с помощью переключателя питания на телевизоре, так как это снижает энергопотребление.
- ▶ Энергопотребление во время использования может быть значительно снижено путем уменьшения яркости изображения. При этом будут снижены и эксплуатационные расходы.

⚠ ВНИМАНИЕ

- ▶ Не наступайте на стеклянную подставку и не подвергайте ее воздействию нагрузки. Она может разбиться, осколки стекла могут причинить травму, телевизор может упасть.
- ▶ Не двигайте телевизор. Это может повредить пол или изделие.

- Приведенное изображение может отличаться от вашего телевизора.

Только 32/37/42LE4***

Индикатор питания/режима ожидания
Примечание. Индикатор питания можно включить или отключить в меню OPTION(ПАРАМЕТР).



Сенсорная панель

- Для выбора нужной функции нажмите на соответствующий значок.

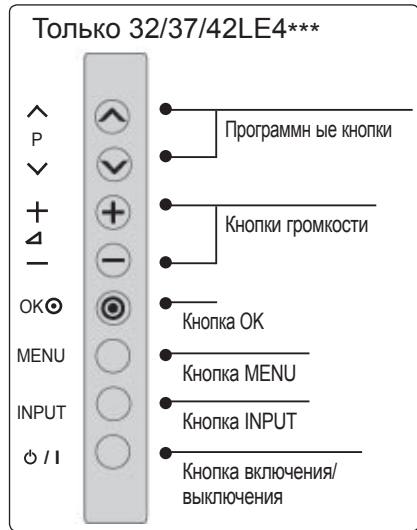

Только 19/22/26LE3***, 22/26LE5***

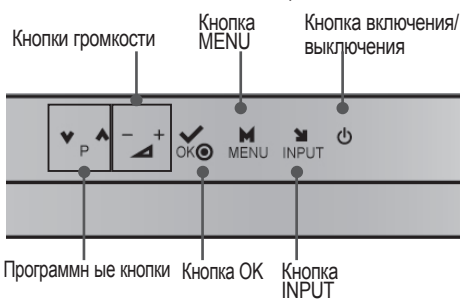

Только 19/22/26LE33**

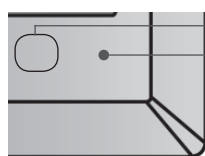

- Индикатор питания/режима ожидания
 - Светится красным в режиме ожидания.
 - Светодиодный индикатор отключается, но телевизор остается включенным.

- Датчик дистанционного управления

Только 19/22LE34**

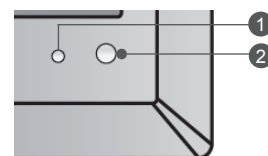

Только 32LE3***, 32/37/42/47/55LE5***

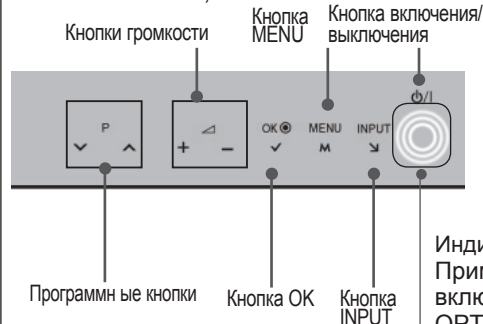

Только 32LE3***, 32/37/42LE4***, 32/37/42/47/55LE5***

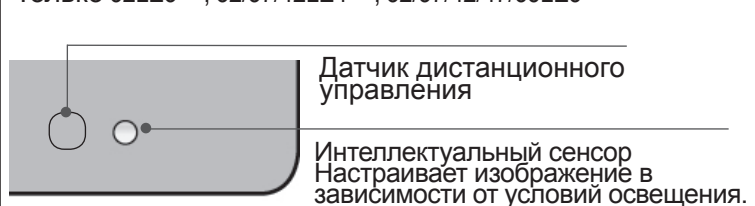

Индикатор питания/режима ожидания
Примечание. Индикатор питания можно включить или отключить в меню OPTION(ПАРАМЕТР).

ВАРИАНТЫ ПОДКЛЮЧЕНИЯ

Только 19/22LE3***, 22LE5***

- Приведенное изображение может отличаться от вашего телевизора.

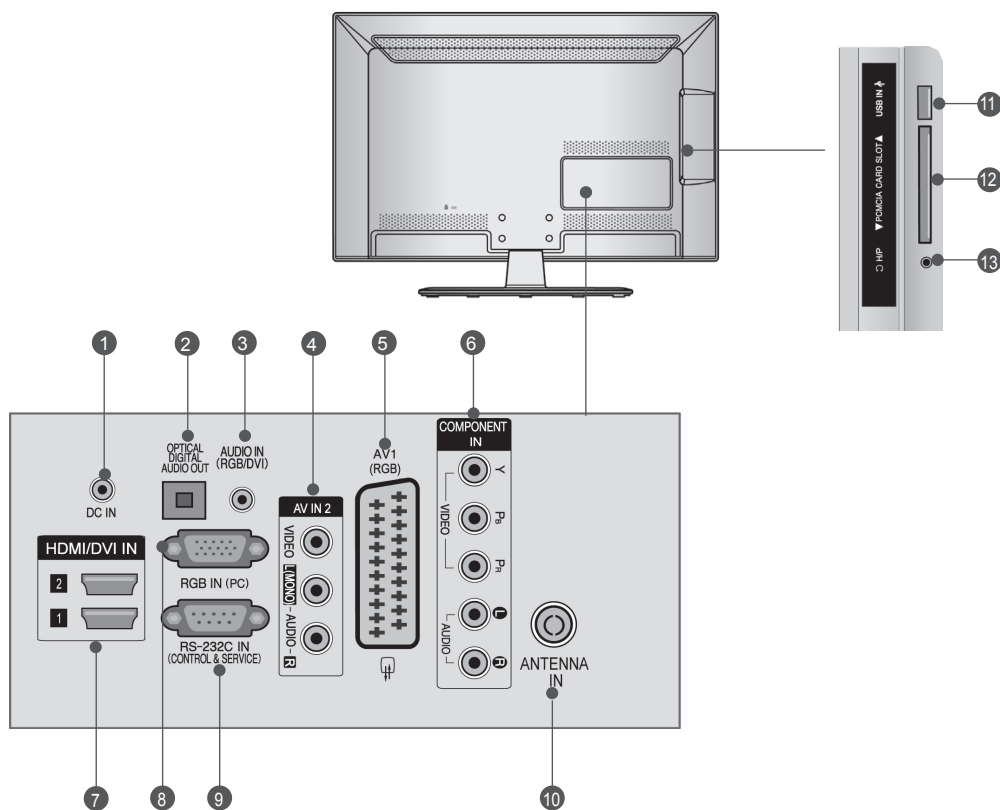

- 1 ПОРТ ПОДКЛЮЧЕНИЯ АДАПТЕРА ПОСТОЯННОГО ТОКА**
Подключение к гнезду для силового кабеля.
- 2 ОПТИЧЕСКИЙ ВЫХОД ЦИФРОВОГО АУДИО-СИГНАЛА**
Подключение выхода цифрового аудиосигнала к оборудованию различных типов.
Подключение к цифровому аудиоустройству.
Используется оптический аудиокабель.
- 3 Вход аудиосигнала RGB/DVI**
Подключите аудио от ПК или DTV (цифрового телевидения).
- 4 Вход Аудио/Видео**
Для приема аудио/видеосигнала от внешнего устройства.
- 5 Разъем Euro SCART (AV1)**
Для приема сигнала от внешнего устройства или передачи сигнала на внешнее устройство с помощью кабелей SCART.
- 6 Вход компонентного сигнала (Component)**
Для приема компонентного аудио/видеосигнала от устройства.
- 7 Входной порт HDMI/DVI IN**
Подключите сигнал HDMI к разъему HDMI IN. Или подключите сигнал DVI (видео) к порту HDMI/DVI с помощью кабеля DVI-HDMI.
- 8 Вход RGB IN**
Подключите выход видео от ПК.
- 9 Входной порт RS-232C (УПРАВЛЕНИЕ & ОБСЛУЖИВАНИЕ)**
Подключите последовательный порт устройства управления к разъему RS-232C. Этот порт используется для режима обслуживания или режима отеля.
- 10 Антенный вход**
Разъем для подключения антенны или кабеля.
- 11 Вход USB**
Разъем для подключения устройства хранения USB.
- 12 Разъем для карты PCMCIA (Международная ассоциация карт памяти для персональных компьютеров)**
Подключите модуль CI к разъему для карты PCMCIA. (Эта функция доступна не во всех странах.)
- 13 Наушники**
Подключите наушники к гнезду наушников.

ПОДГОТОВКА К ИСПОЛЬЗОВАНИЮ

Только 26LE3***, 26LE5***

- Приведенное изображение может отличаться от вашего телевизора.

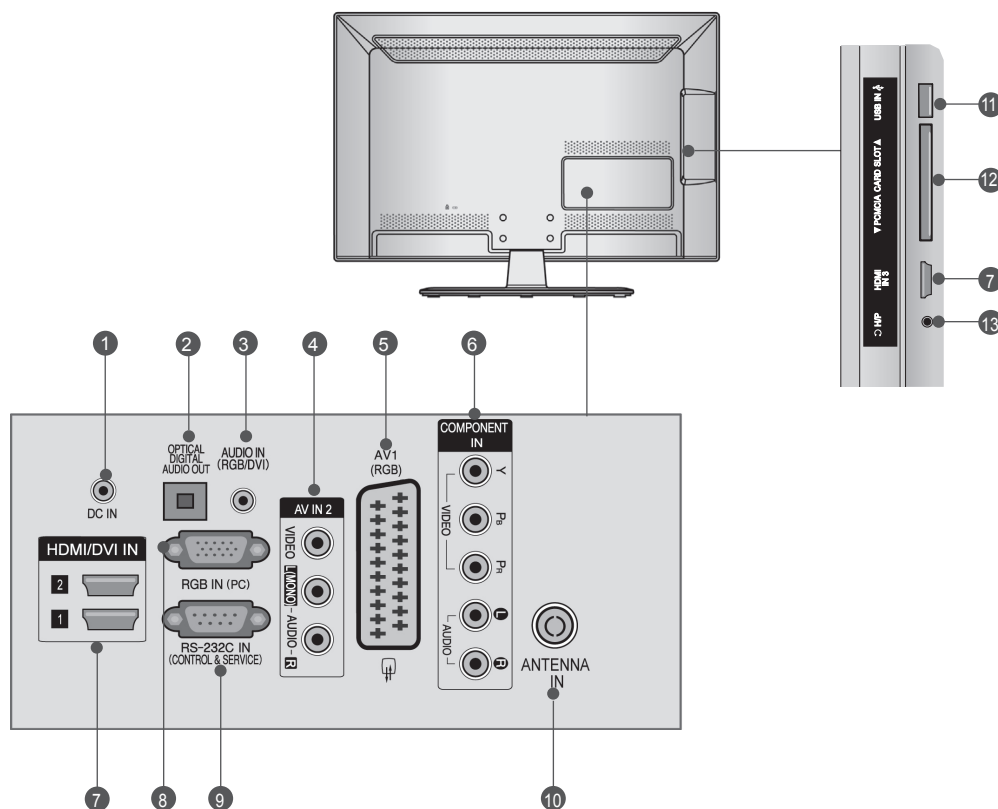

- 1 ПОРТ ПОДКЛЮЧЕНИЯ АДАПТЕРА ПОСТОЯННОГО ТОКА**
Подключение к гнезду для силового кабеля.
- 2 ОПТИЧЕСКИЙ ВЫХОД ЦИФРОВОГО АУДИОСИГНАЛА**
Подключение выхода цифрового аудиосигнала к оборудованию различных типов.
Подключение к цифровому аудиоустройству.
Используется оптический аудиокабель.
- 3 Вход аудиосигнала RGB/DVI**
Подключите аудио от ПК или DTV(цифрового телевидения).
- 4 Вход Аудио/Видео**
Для приема аудио/видеосигнала от внешнего устройства.
- 5 Разъем Euro SCART (AV1/AV2)**
Для приема сигнала от внешнего устройства или передачи сигнала на внешнее устройство с помощью кабелей SCART.
- 6 Вход компонентного сигнала (Component)**
Для приема компонентного аудио/видеосигнала от устройства.
- 7 Входной порт HDMI/DVI IN**
Подключите сигнал HDMI к разъему HDMI IN. Или подключите сигнал DVI (видео) к порту HDMI/DVI с помощью кабеля DVI-HDMI.
- 8 Вход RGB IN**
Подключите выход видео от ПК.
- 9 Входной порт RS-232C (УПРАВЛЕНИЕ&ОБСЛУЖИВАНИЕ)**
Подключите последовательный порт устройства управления к разъему RS-232C. Этот порт используется для режима обслуживания или режима отеля.
- 10 Антенный вход**
Разъем для подключения антенны или кабеля.
- 11 Вход USB**
Разъем для подключения устройства хранения USB.
- 12 Разъем для карты PCMCIA (Международная ассоциация карт памяти для персональных компьютеров)**
Подключите модуль CI к разъему для карты PCMCIA. (Эта функция доступна не во всех странах.).
- 13 Наушники**
Подключите наушники к гнезду наушников.

Только 32LE3***, 32/37/42LE4***, 32/37/42/47/55LE5***

- Приведенное изображение может отличаться от вашего телевизора.

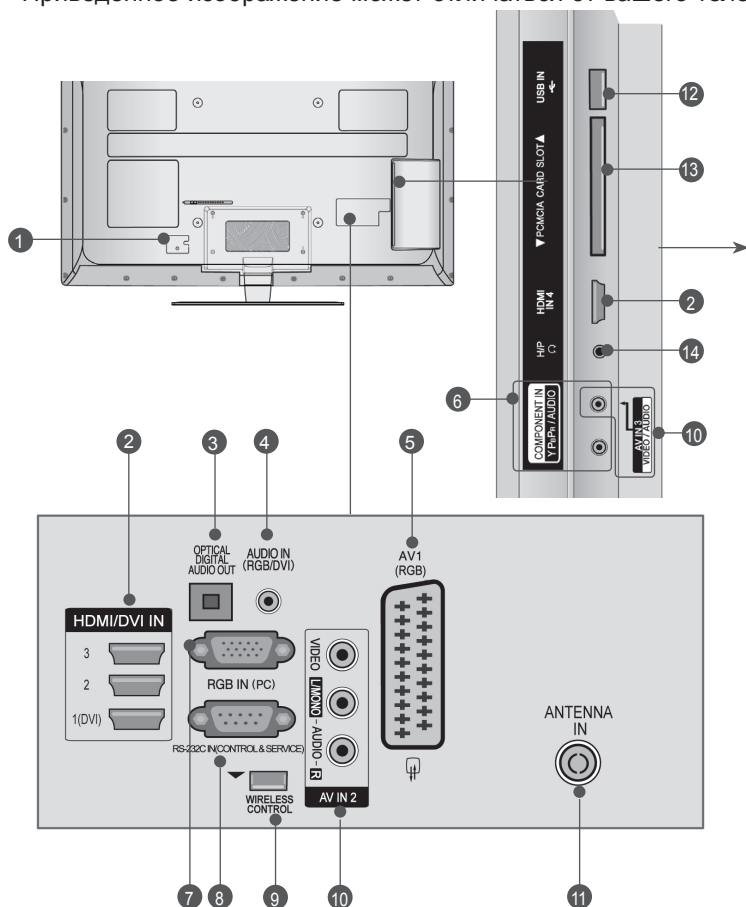

⚠ ВНИМАНИЕ

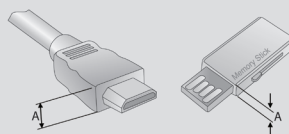

- Используйте продукт со следующей толщиной для оптимального подключения к кабелю HDMI (Только HDMI IN 4) / устройству USB.

*A ≤ 0 mm

- 1 Разъем для кабеля питания**
Этот телевизор работает от источника переменного тока. Напряжение указано на странице "Спецификации". (► стр.137~147) Не подключайте телевизор к источнику постоянного тока.
- 2 Входной порт HDMI/DVI IN**
Подключите сигнал HDMI к разьему HDMI IN. Или подключите сигнал DVI (видео) к порту HDMI/DVI с помощью кабеля DVI-HDMI.
- 3 ОПТИЧЕСКИЙ ВЫХОД ЦИФРОВОГО АУДИО-СИГНАЛА**
Подключение выхода цифрового аудиосигнала к оборудованию различных типов.
Подключение к цифровому аудиоустройству. Используется оптический аудиокабель.
- 4 Вход аудиосигнала RGB/DVI**
Подключите аудио от ПК или DTV(цифрового телевидения).
- 5 Разъем Euro SCART (AV1)**
Для приема сигнала от внешнего устройства или передачи сигнала на внешнее устройство с помощью кабелей SCART.
- 6 Вход компонентного сигнала (Component)**
Для приема компонентного аудио/видеосигнала от устройства.
- 7 Вход RGB IN**
Подключите выход видео от ПК.
- 8 Входной порт RS-232C (УПРАВЛЕНИЕ&ОБСЛУЖИВАНИЕ)**
Подключите последовательный порт устройства управления к разьему RS-232C. Этот порт используется для режима обслуживания или режима отеля.
- 9 БЕСПРОВОДНОЙ контроллер**
Соединяет блок доступа к беспроводным медийным портам с гнездами управления телевизора.
- 10 Вход Аудио/Видео**
Для приема аудио/видеосигнала от внешнего устройства.
- 11 Антенный вход**
Разъем для подключения антенны или кабеля.
- 12 Вход USB**
Разъем для подключения устройства хранения USB.
- 13 Разъем для карты PCMCIA (Международная ассоциация карт памяти для персональных компьютеров)**
Подключите модуль CI к разьему для карты PCMCIA. (Эта функция доступна не во всех странах.).
- 14 Наушники**
Подключите наушники к гнезду наушников.

ПОДГОТОВКА К ИСПОЛЬЗОВАНИЮ

УСТАНОВКА ПОДСТАВКИ

■ Приведенное изображение может отличаться от вашего телевизора.

При сборке подставки настольного типа проверьте, чтобы винты были полностью завернуты. (Если винты затянуты не полностью, после установки телевизор может быть наклонен вперед.) Если вы затягиваете винты слишком сильно, то можете сорвать резьбу.

Только 19/22LE3*, 22LE5*****

- 1 Аккуратно положите телевизор экраном вниз на мягкую подкладку, чтобы защитить экран от повреждения.

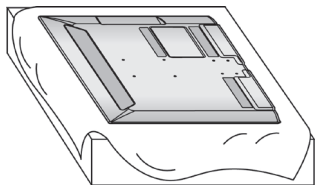

- 2 Установите компоненты ножки подставки на основание подставки телевизора.

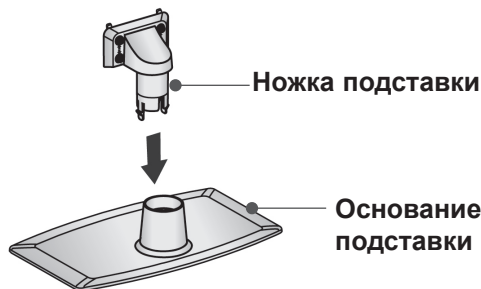

- 3 Соберите телевизор как показано.

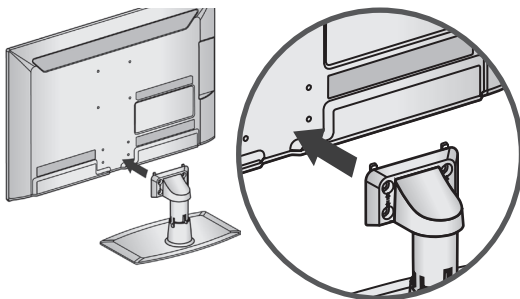

- 4 Плотно затяните 4 винта в четырех отверстиях на задней панели телевизора.

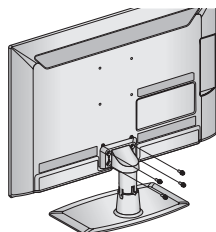

M4 X 14

Только 26/32LE3*, 32/42/47LE4***, 26LE5***, 32/37/42/47/55LE5*****

- 1 Аккуратно положите телевизор экраном вниз на мягкую подкладку, чтобы защитить экран от повреждения.

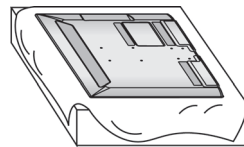

- 2 Установите компоненты ножки подставки на основание подставки телевизора.

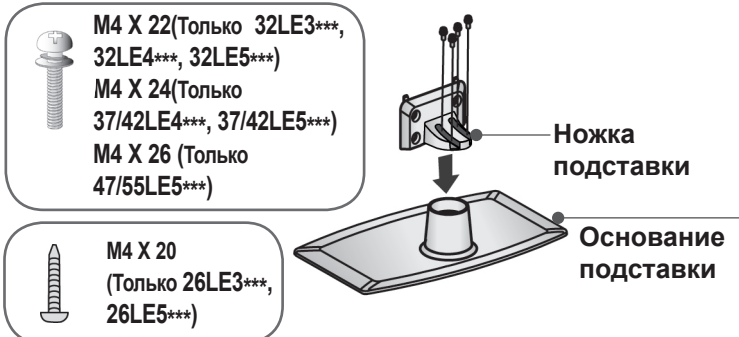

- 3 Соберите телевизор как показано.

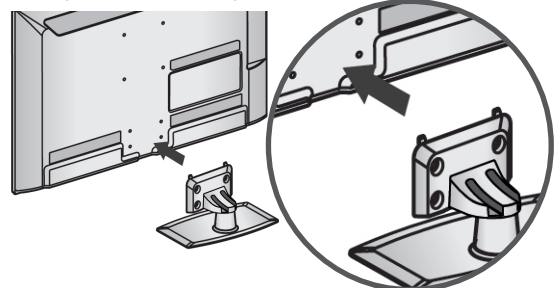

- 4 Соедините детали крышки задней стойки с телевизором.

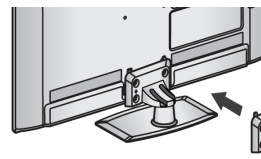

Крышка задней стойки

- 5 Плотно затяните 4 винта в четырех отверстиях на задней панели телевизора.

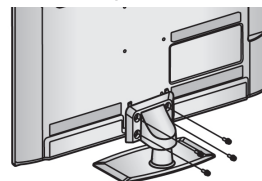

M4 X 14
(Только 26LE3***, 26LE5***)



M4 X 16 (Только 32LE3***, 32/37/42LE4***, 32/37/42/47/55LE5***)

ФИКСАЦИЯ ПРОВОДОВ КОРОБОМ / ХОМУТОМ

■ Приведенное изображение может отличаться от вашего телевизора.

Только 19/22/26LE3*, 22/26LE5*****

После подключения всех необходимых кабелей установите фиксатор проводов, как показано на рисунке, и закрепите кабели.

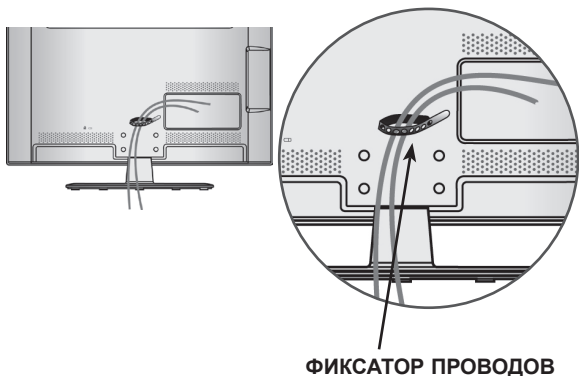

Только 32LE3*, 32/37/42LE4***, 32/37/42/47/55LE5*****

1 Закрепите кабель питания с помощью Фиксатора проводов. Это позволит предотвратить его случайное отключение.

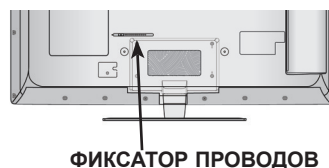

2 После подключения всех необходимых кабелей установите фиксатор проводов, как показано на рисунке, и закрепите кабели.

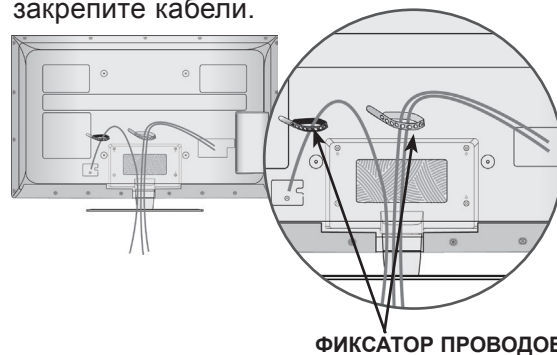

ПОДГОТОВКА К ИСПОЛЬЗОВАНИЮ

КРЕПЛЕНИЕ ТЕЛЕВИЗОРА К СТОЛУ

(Только 32LE3***, 32LE4***, 32LE5***)

- Приведенное изображение может отличаться от вашего телевизора.

Телевизор должен быть прикреплен к столу так, чтобы исключить возможность его перемещения вперед или назад, что создает опасность повреждения. Пользуйтесь только прилагаемыми винтами.

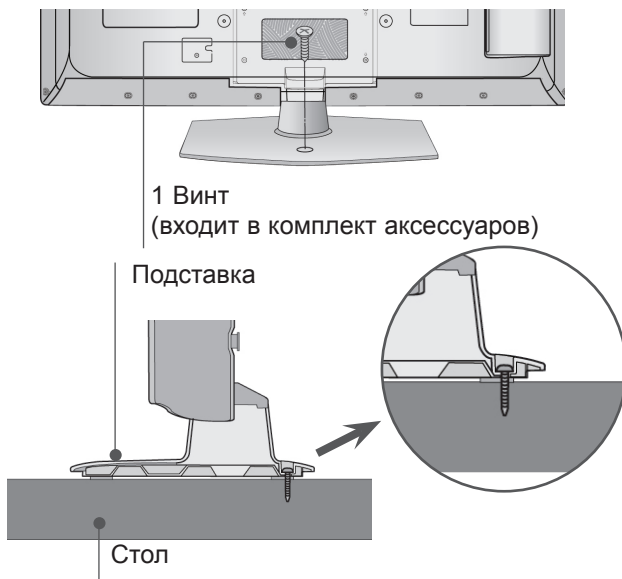

ВРАЩАЮЩАЯСЯ ПОДСТАВКА

(Только 26/32LE3***, 32/37/42LE4***, 26LE5***, 32/37/42/47/55LE5***)

- Приведенное изображение может отличаться от вашего телевизора.

После установки телевизора вы можете вручную отрегулировать положение телевизора влево или вправо на 20 градусов, чтобы улучшить видимость с места для просмотра.

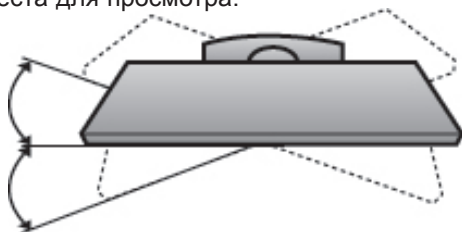

ПОДКЛЮЧЕНИЕ ТЕЛЕВИЗОРА

(Только 19/22/26LE3***, 22/26LE5***)

- Приведенное изображение может отличаться от вашего телевизора.

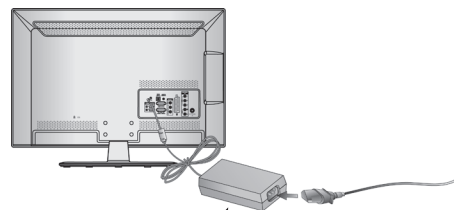

АДАПТЕР ПОСТОЯННОГО ТОКА

- 1 Подключите антенный кабель к входу для антенны на телевизоре.
- 2 Вставьте штырек адаптера постоянного тока в силовое гнездо телевизора.
- 3 Сначала подсоедините силовой кабель к адаптеру постоянного тока, затем подключите силовой кабель к настенной розетке.

⚠ ВНИМАНИЕ

- ▶ Прежде чем подключать телевизор к настенной розетке, пожалуйста, убедитесь, что он подсоединен к адаптеру постоянного тока.

НАСТОЛЬНОЕ РАЗМЕЩЕНИЕ НА ПОДСТАВКЕ

- Приведенное изображение может отличаться от вашего телевизора.

Для адекватной циркуляции воздуха оставьте зазоры вокруг агрегата величиной не менее 10 см

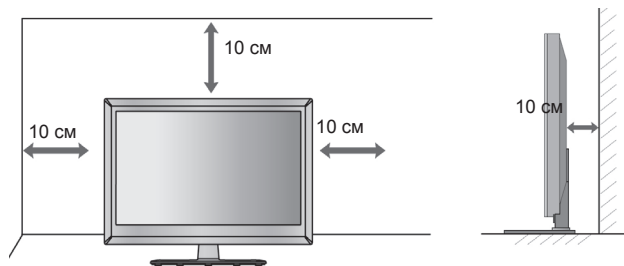

СИСТЕМА БЕЗОПАСНОСТИ

- Данный аксессуар прилагается к телевизору не для всех стран.
- Приведенное изображение может отличаться от вашего телевизора.

Телевизор оснащен разъемом для системы безопасности Kensington Security System, находящимся на задней панели. Подсоедините кабель системы Kensington Security System, как это показано на рисунке. Более подробные сведения об установке и использовании системы Kensington Security System приведены в руководстве пользователя, поставляемом в комплекте с системой Kensington Security System.

Дополнительную информацию можно получить по адресу <http://www.kensington.com> (домашняя Интернет-страница компании Kensington). Компания Kensington торгует системами безопасности для дорогого электронного оборудования, например ноутбуков и жидкокристаллических проекторов.

! ПРИМЕЧАНИЕ

- ▶ Система Kensington Security System является дополнительным приспособлением, не входящим в поставку.
- ▶ Если телевизор кажется холодным на ощупь, при его включении возможно небольшое "мерцание". Это нормальное явление, с телевизором все в порядке.
- ▶ Некоторые точечные дефекты могут появляться на экране как крошечные красные, зеленые или синие пятна. Но они не влияют на качество работы телевизора.
- ▶ Старайтесь не прикасаться к ЖК-экрану и не держать на нем пальцы в течение продолжительного периода времени. Это может вызвать временные искажения на экране.

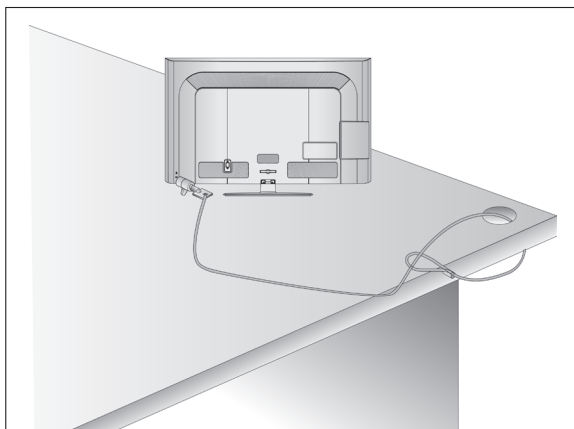

СОВЕТЫ ПО БЕЗОПАСНОЙ УСТАНОВКЕ

- Для безопасного и надежного закрепления телевизора на стене приобретите необходимые компоненты отдельно.
- Устанавливайте устройство ближе к стене, что бы оно не перевернулось при толчке назад.
- Ниже приведены инструкции по правильной установке устройства путем надежного закрепления на стене так, чтобы оно не упало, если потянуть его на себя. Это исключит возможность падения устройства и травмирования людей, а также предотвратит повреждение устройства, вызванное падением. Не позволяйте детям забираться на устройство или висеть на нем.

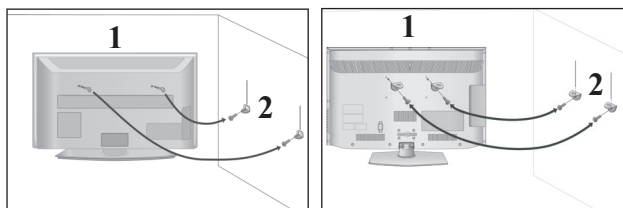

- 1 С помощью винтов с ушком или кронштейнов и винтов для ТВ закрепите устройство на стене, как показано на рисунке.

* Вставьте винты с ушком или винты для кронштейнов ТВ и плотно затяните их в верхних отверстиях.

- 2 Надежно закрепите кронштейны на стене с помощью винтов. Выровняйте высоту кронштейна.

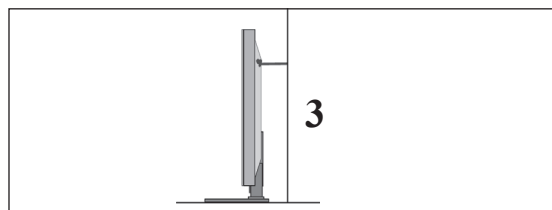

- 3 Выровняйте и привяжите устройство с помощью крепкого шнура. Надежно завяжите шнур так, чтобы он располагался горизонтально между стеной и устройством.

! ПРИМЕЧАНИЕ

- ▶ При перемещении устройства в другое место сначала развяжите шнур.
- ▶ Используйте держатель или шкаф, достаточно большой и прочный, чтобы выдержать вес устройства.
- ▶ Для безопасного использования убедитесь, что высота настенных кронштейнов соответствует высоте кронштейнов устройства.

ПОДГОТОВКА К ИСПОЛЬЗОВАНИЮ

- Телевизор можно разместить в различных местах, например на стене, на столе и т.д.
- Телевизор рассчитан на работу в вертикальном положении.

ЗАЗЕМЛЕНИЕ

Во избежание поражения электрическим током не забудьте подключить провод заземления. Если заземление невозможно, обратитесь к квалифицированному электрику для установки отдельного автоматического выключателя. Не пытайтесь заземлить устройство, подключив его к телефонному кабелю, громоотводу или газовой трубе.

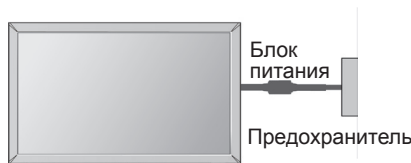

МОНТАЖ НА СТЕНУ: ВЕРТИКАЛЬНОЕ РАЗМЕЩЕНИЕ

- При монтаже телевизора на стену рекомендуется использовать фирменный настенный кронштейн LG.
- Рекомендуется приобрести настенный кронштейн, соответствующий стандарту VESA.
- Компания LG рекомендует вызывать квалифицированного мастера для крепления телевизора к стене.

! ПРИМЕЧАНИЕ

- ▶ Настенное крепление необходимо устанавливать на сплошную стену, перпендикулярную полу.
- ▶ Для установки на потолок или наклонную стену следует использовать специальное крепление.
- ▶ Поверхность, на которую монтируется настенное крепление, должно быть достаточно прочным, чтобы выдержать вес телевизора. Стена должна быть, например, из бетона, натурального камня, кирпича или пустотелого кирпича.
- ▶ Тип и длина монтажных шурупов зависит от используемого настенного крепления. Более подробную информацию см. в инструкциях, прилагаемых к креплению
- ▶ Компания LG не несет никакой ответственности за несчастные случаи или повреждения имущества или телевизора, вызванные неправильной установкой:
 - при использовании настенного крепления, несовместимого со стандартом VESA;
 - при неправильном вворачивании шурупов, что может привести к падению телевизора и травмам людей;
 - при несоблюдении рекомендаций по установке.

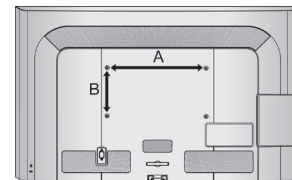
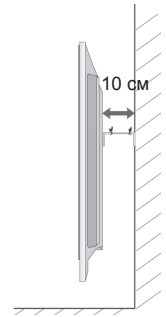
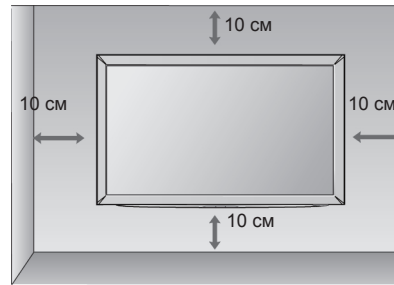

Модель	VESA (A * B)	Тип шурупа	количество
19/22/26LE3***	100 * 100	M4	4
32LE3***	200 * 100	M4	4
32LE4***	200 * 100	M4	4
37/42LE4***	200 * 200	M6	4
22/26LE5***	100 * 100	M4	4
32LE5***	200 * 100	M4	4
37/42/47LE5***	200 * 200	M6	4
55LE5***	400 * 400	M6	4

< Только 26LE3***, 26LE5*** >

- Приведенное изображение может отличаться от вашего телевизора.

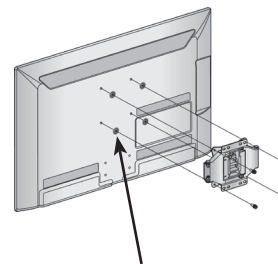

4-Кольцевые уплотнители

Перед установкой настенного крепления вставьте в телевизор кольцевые прокладки, чтобы обеспечить возможность перпендикулярной регулировки наклона панели.

ФУНКЦИИ КЛАВИШ ПУЛЬТА ДИСТАНЦИОННОГО УПРАВЛЕНИЯ

Направляйте пульт дистанционного управления на сенсор на телевизоре.

- Приведенное изображение может отличаться от вашего телевизора.

POWER Нажатие этой кнопки переводит телевизор из режима ожидания в режим включено или из режима включено в режим ожидания.

ENERGY SAVING (ЭНЕРГО СБЕРЕЖЕНИЕ) Настройка режима энергосбережения телевизора. (► стр.95)

AV MODE РЕЖИМ AV Этот пункт помогает вам выбрать и настроить изображение и звук при подключении AV устройств. (► стр. 50)

INPUT Режимы внешнего входного сигнала переключаются в стандартной последовательности. (► стр.43)

TV/RAD Выбор радио-, телевизионного или DTV канала.

Цифровые кнопки 0 – 9 Выбор программы.
Выбор пронумерованных элементов в меню.

LIST Выводит на экран таблицу программ. (► стр.41)

Q.VIEW Возврат к ранее просматриваемой программе.

MENU Выбор меню.
Сброс всех настроек на экранах и возврат в просмотр ТВ из любого меню.(► стр.19)

GUIDE Показ программы передач.(► стр.86)

Q. MENU Выбор желаемого источника меню быстрого доступа. (Формат изображения, Clear voice II , Режим изображения, Режим звучания, Звук (или Язык аудио), Таймер сна, Любимые программы, USB-устройство).(► стр.18)

НАЗАД Позволяет пользователю вернуться на один шаг назад в интерактивном приложении, EPG или другой интерактивной функции пользователя.

EXIT (Выход) Закрытие всех окон просмотра и возврат к просмотру ТВ из любого меню.

INFO ⓘ Показывает информацию о текущем экране.

ДЖОЙСТИК (Вверх/Вниз/ Влево/ Вправо) Для перемещения по экранным меню и выбора системных настроек.

OK Подтверждение выбора или отображение текущего режима.

ЦВЕТНЫЕ КНОПКИ Эти кнопки используются для работы с телетекстом (только для моделей телевизоров, поддерживающих ТЕЛТЕКСТ) или для редактирования программ.

1 Кнопки ТЕЛТЕКСТА Эти кнопки используются для работы с телетекстом. Более подробно см. раздел 'Телетекст'.(► стр.130)

SUBTITLE Повторно вызывает наиболее часто используемые в цифровом режиме субтитры.

ПОДГОТОВКА К ИСПОЛЬЗОВАНИЮ

ПОДГОТОВКА К ИСПОЛЬЗОВАНИЮ



Кнопки громкости +/- Настройка громкости.

FAV Выводит заранее определенные избранные программы.

MARK (Метка) Выберите вход для применения настроек мастера изображения.
Выбор и отмена выбора программ в меню USB.

RATIO Выбор формата изображения.(▶ стр.92)

MUTE Включение и отключение звука.

Программные ^ v Выбор программы.

PAGE UP/DOWN Переход с одной страницы экранной информации (Страница вверх/вниз) на другую.

2 SIMPLINK / MY MEDIA Кнопки контроля меню Управляет меню SIMPLINK или MY MEDIA (список воспроизведения фото и аудио).

SIMPLINK Список видеоустройств, подключенных к ТВ. При нажатии этой кнопки на экране появляется меню Simplink.(▶ стр.46)

AD включение или выключение аудио-описания.

Установка батарей

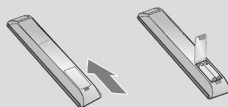

- Откройте крышку отсека для батарей с задней стороны пульта дистанционного управления.
- Вставьте две батареи типа AAA 1,5 В, соблюдая полярность.("плюс" к "плюсу", "минус" к "минусу") Не вставляйте старые или использованные батареи вместе с новыми.
- Закройте крышку.
- Чтобы снять батареи, выполните указания по установке батарей в обратном порядке.

НАСТРОЙКА ВНЕШНЕГО ОБОРУДОВАНИЯ

- Ни в коем случае не подключайте телевизор к сети, если не закончили подсоединять к нему оборудование. Это может привести к поломке телевизора.

ПОДКЛЮЧЕНИЕ АНТЕННЫ

- Выберите оптимальное направление антенны. Это повысит качество картинки.
- Антенный кабель и преобразователь в комплект поставки не входят.

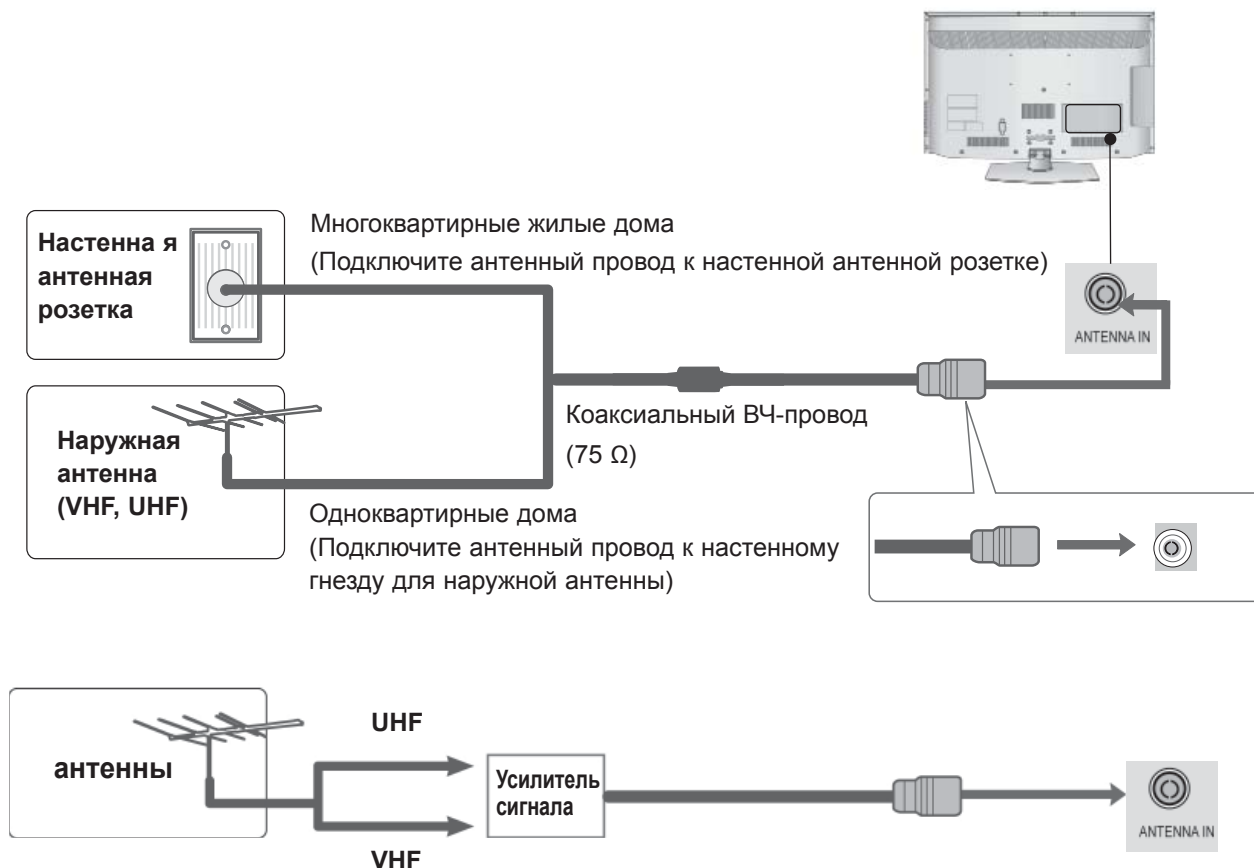

- В местностях слабого приема сигнала дополнительно к антенне можно установить усилитель сигнала, как это показано на рисунке справа.
- Если сигнал требуется подавать на два телевизора, используйте антенный разветвитель.

НАСТРОЙКА ВНЕШНЕГО ОБОРУДОВАНИЯ

- Ни в коем случае не подключайте телевизор к сети, если не закончили подсоединять к нему оборудование. Это может привести к поломке телевизора.
- В этой части раздела «НАСТРОЙКА ВНЕШНЕГО ОБОРУДОВАНИЯ» в основном используются иллюстрации для моделей 32/37/42/47LD4***.
- Приведенное изображение может отличаться от вашего телевизора.

КАК ПРАВИЛЬНО ПОДКЛЮЧИТЬ КОМПОНЕНТНЫЙ КАБЕЛЬ

Этот телевизор способен принимать цифровые сигналы, поступающие по кабелю/антенне, без внешней телеприставки. Однако если вы принимаете цифровые сигналы от цифровой телеприставки или другого внешнего устройства, обратитесь к схеме, приведенной ниже.

- 1 Подключите видеовыходы (Y, PB, PR) — внешнего оборудования (цифровая приставка, DVD-проигрыватель и т. д.) к разъемам ВХОДА КОМПОНЕНТНОГО ВИДЕОСИГНАЛА на телевизоре.
- 2 Подключите аудиовыход внешнего оборудования (цифровая приставка, DVD-проигрыватель и т. д.) к разъемам ВХОДА КОМПОНЕНТНОГО АУДИОСИГНАЛА на телевизоре.
- 3 Включите внешнее оборудование. (Инструкции по эксплуатации приведены в руководстве по работе с внешним оборудованием.)
- 4 С помощью кнопки INPUT на пульте дистанционного управления выберите источник входного сигнала Component.

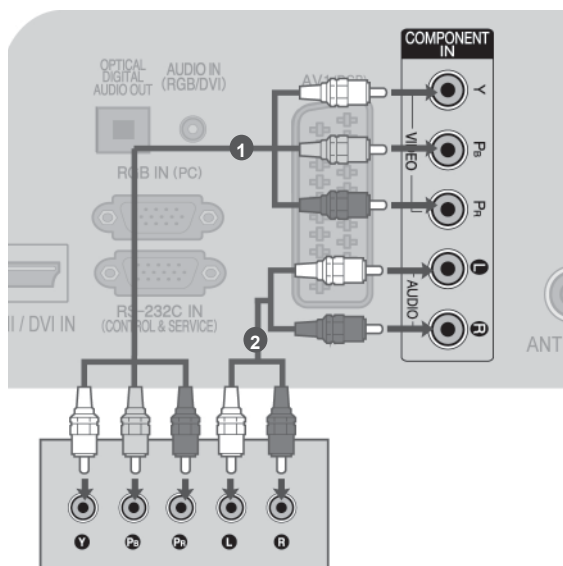

или

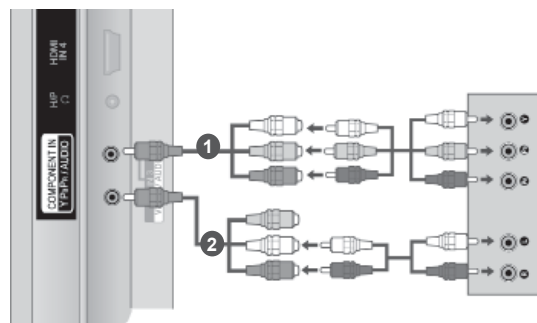

- Поддерживаемый формат звука HDMI: Dolby Digital, PCM Аудиоформат DTS не поддерживается.

Сигнал	Component	HDMI
480i/576i	○	×
480p/576p	○	○
720p/1080i	○	○
1080p	○ (только 50 Гц / 60 Гц)	○ (24 Гц / 30 Гц / 50 Гц / 60 Гц)

Входные порты Component

Для получения более качественной картинки подключите DVD-проигрыватель к входным портам компонентного сигнала, как это показано ниже.

Порты компонентного сигнала на телевизоре	Y	P _B	P _R
Порты видеовыхода на DVD-проигрывателе	Y	P _B	P _R
	Y	B-Y	R-Y
	Y	Cb	Cr
	Y	Pb	Pr

ПОДКЛЮЧЕНИЕ С ПОМОЩЬЮ КАБЕЛЯ HDMI

- 1 Подключите выход HDMI внешнего оборудования (цифровая приставка, DVD-проигрыватель и т. д.) к разъему **HDMI/DVI IN 1**, **HDMI IN 2** (Кроме 19/22LD3***), **HDMI IN 3** (19/22/26/32LD3***, 32/37/42/47LD4***, 19/22LE3***, 22LE5***) или **HDMI IN 4** (только 32LE3***, 32/37/42LE4***, 32/37/42/47/55LE5***) на телевизоре.
- 2 Включите внешнее оборудование. (Инструкции по эксплуатации приведены в руководстве по работе с внешним оборудованием.)
- 3 С помощью кнопки INPUT на пульте дистанционного управления выберите источник входного сигнала **HDMI1**, **HDMI2** (Кроме 19/22LD3***), **HDMI3** (Кроме 19/22/26/32LD3***, 32/37/42/47LD4***, 19/22LE3***, 22LE5***) или **HDMI4** (только 32LE3***, 32/37/42LE4***, 32/37/42/47/55LE5***).

! ПРИМЕЧАНИЕ

- ▶ С помощью кабеля HDMI телевизор может одновременно принимать видео- и аудиосигналы.
- ▶ Если DVD-проигрыватель не поддерживает функцию автоматической настройки HDMI, выходное разрешение нужно будет установить вручную.
- ▶ Убедитесь, что используется высокоскоростной кабель HDMI. В противном случае изображение на экране может мерцать или отсутствовать. Используйте высокоскоростной кабель HDMI.

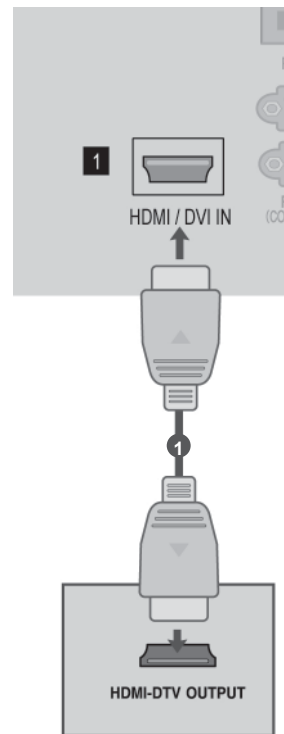

НАСТРОЙКА ВНЕШНЕГО ОБОРУДОВАНИЯ

ПОДКЛЮЧЕНИЕ HDMI К РАЗЪЕМУ DVI

- 1 Подключите цифровую приставку или DVI-выход компьютера к разъему **HDMI/DVI IN 1** на телевизоре.
- 2 Подключите аудиовыход цифровой приставки или аудиовыход компьютера к разъему **AUDIO IN (RGB/DVI)** на телевизоре.
- 3 Включите цифровую приставку или компьютер и телевизор.
(Инструкции по эксплуатации см. в руководстве по цифровой приставке или ПК).
- 4 С помощью кнопки **INPUT** на пульте дистанционного управления выберите источник входного сигнала **HDMI 1**.

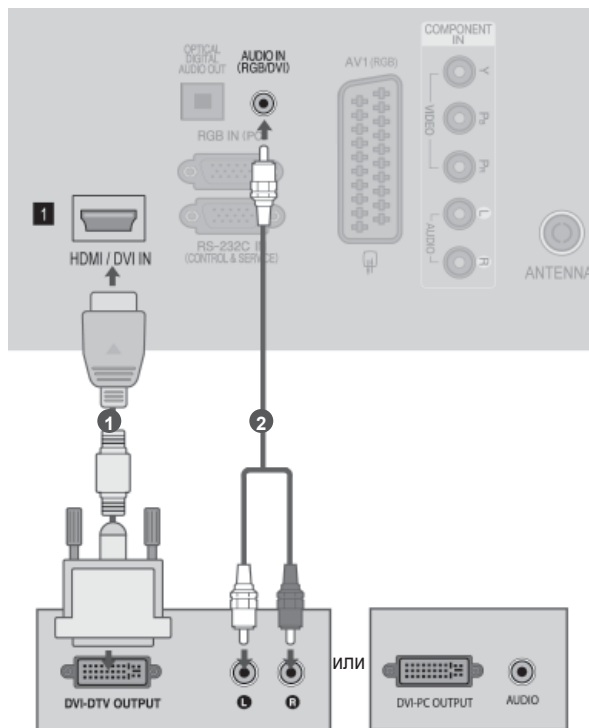

КАК ПРАВИЛЬНО ПОДКЛЮЧИТЬ КАБЕЛЬ SCART

- 1 Подключите разъем Euro SCART внешнего оборудования (DVD-проигрывателя, видеомэгаффона и т. д.) к разьему **AV1** Euro SCART на телевизоре.
- 2 Включите внешнее оборудование. (Инструкции по эксплуатации приведены в руководстве по работе с внешним оборудованием.)
- 3 С помощью кнопки **INPUT** на пульте дистанционного управления выберите источник входного сигнала **AV1**.

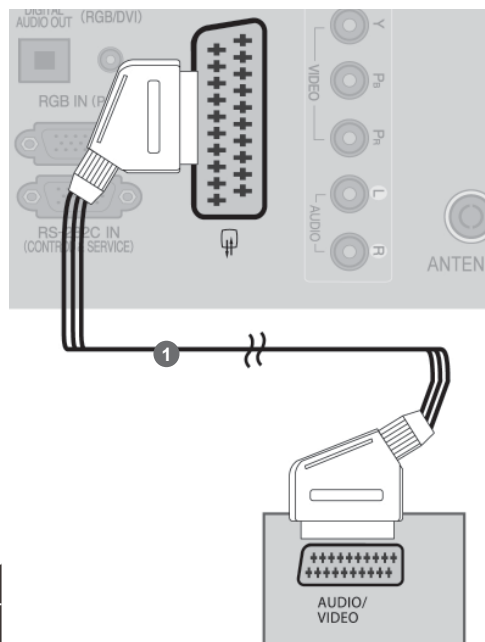

Scart	Вход			Выход
	Видео	Аудио	RGB	Видео, Аудио
AV1	○	○	○	Аналоговое ТВ, Цифровое ТВ

Текущий входной режим \ Тип выхода	AV1 (ТВ-выход)	AV1 (во время запланированной записи DTV с использованием записывающего оборудования)
	Цифровое ТВ	Цифровое ТВ
Аналоговое ТВ, AV	Аналоговое ТВ	○
Компонентный/RGB	Аналоговое ТВ	○ (Входной режим преобразуется в DTV.)
HDMI	Аналоговое ТВ	

► TV Out : Выход сигнала аналогового или цифрового ТВ.

! ПРИМЕЧАНИЕ

- Используйте экранированный кабель SCART.

НАСТРОЙКА ВНЕШНЕГО ОБОРУДОВАНИЯ

НАСТРОЙКА ВХОДА USB

- 1 Подключите устройство USB к разъему USB IN на телевизоре.
- 2 После подключения к гнездам USB необходимо воспользоваться функцией DVR. (► стр.52)

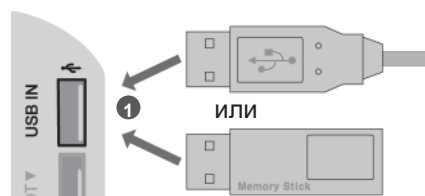

ПОДКЛЮЧЕНИЕ С ПОМОЩЬЮ ВЧ-КАБЕЛЯ

Между видеомэгагнитофоном и телевизором должно быть достаточное расстояние. Это позволит избежать появления шумов на картинке (интерференции).

- 1 Подключите выход **ANT OUT** видеомэгагнитофона к входным гнездам **ANTENNA IN** телевизора.
- 2 Подключите антенный кабель к разъему **ANT IN** видеомэгагнитофона.
- 3 Нажмите на видеомэгагнитофоне кнопку **PLAY**(Воспроизведение) и для просмотра видео выберите соответствующий канал на телевизоре.

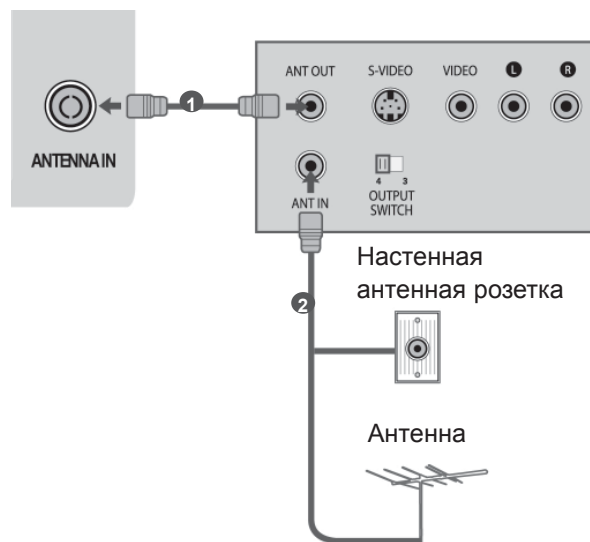

КАК ПРАВИЛЬНО ПОДКЛЮЧИТЬ КАБЕЛЬ RCA

- 1 Соедините разъемы **AUDIO/VIDEO** телевизора и видеомagnитofона или внешнего оборудования. Соблюдайте соответствие цвета разъема (видео - желтый, левый аудио - белый, правый аудио - красный).
- 2 Вставьте кассету в видеомagnитofон и нажмите на нем кнопку **PLAY** (Воспроизведение) (см. руководство к видеомagnитofону).
Или приступайте к работе с соответствующим внешним оборудованием.
(См. руководство пользователя для внешнего оборудования.)
- 3 Кнопкой **INPUT** (Входной сигнал) на пульте дистанционного управления выберите источник входного сигнала AV2.
Если выполнено подключение к AV IN 3, выберите источник ввода AV3.

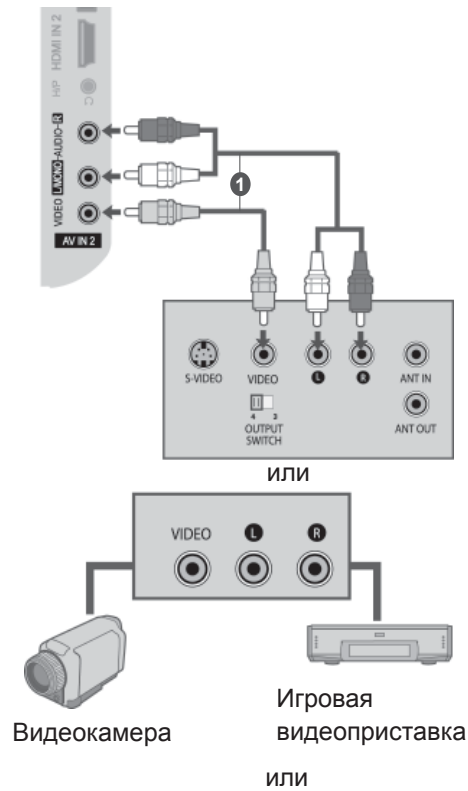

! ПРИМЕЧАНИЕ

▶ Если подключен видеомagnитofон с моно звуком подсоедините аудиокабель к разъему **AUDIO L/MONO** телевизора.

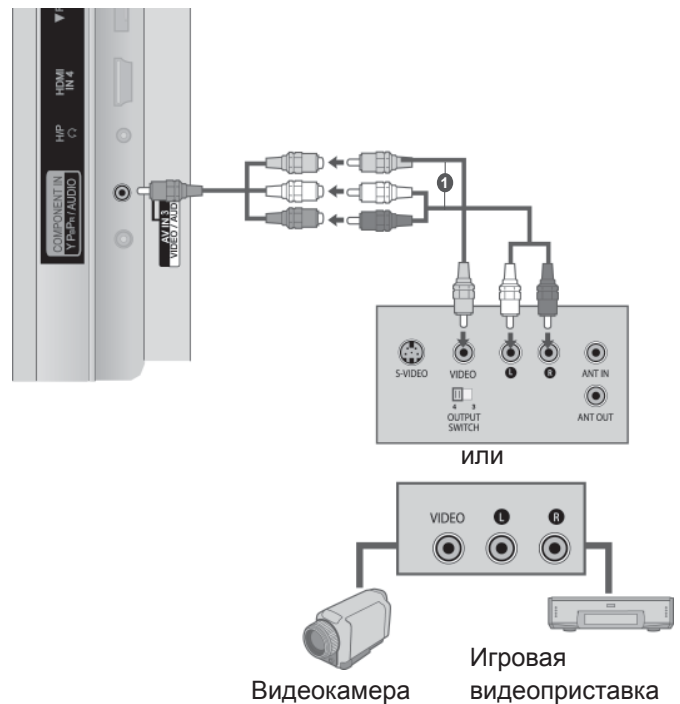

НАСТРОЙКА ВНЕШНЕГО ОБОРУДОВАНИЯ

КАК ПРАВИЛЬНО ПОДКЛЮЧИТЬ 15-КОНТАКТНЫЙ КАБЕЛЬ D-SUB

Этот телевизор поддерживает стандарт "Plug and Play", то есть компьютер автоматически настраивается на параметры телевизора.

- 1 Подключите выход RGB компьютера к гнезду **RGB IN (PC)** телевизора.
- 2 Подключите аудиовыход компьютера к гнезду **AUDIO IN (RGB/DVI)** телевизора.
- 3 Включите компьютер.
- 4 С помощью кнопки **INPUT** на пульте дистанционного управления выберите источник входного сигнала **RGB**.

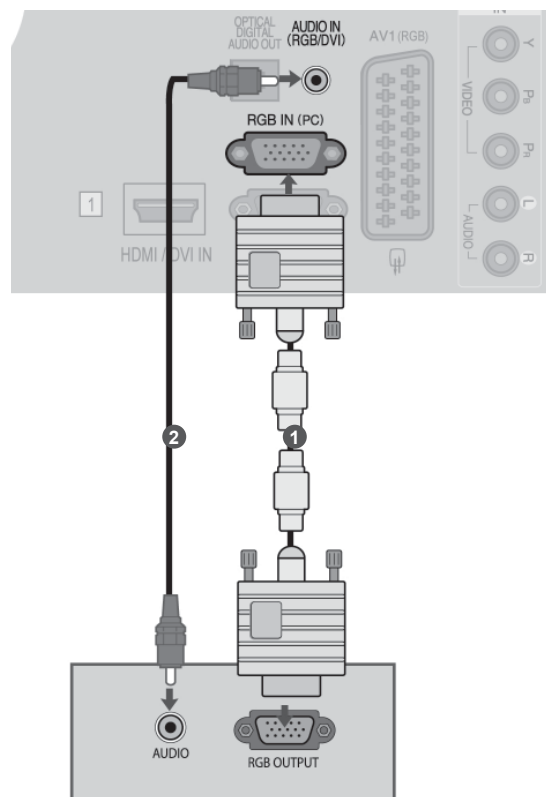

УСТАНОВКА МОДУЛЯ CI

Для просмотра шифрованных (платных) услуг в режиме цифрового ТВ. Эта функция доступна не во всех странах.

- 1 Вставьте модуль CI в разъем для карты **PCM-CIA** (Международная ассоциация карт памяти для персональных компьютеров) телевизора, как показано на рисунке.

Дополнительные сведения см. на стр.34.

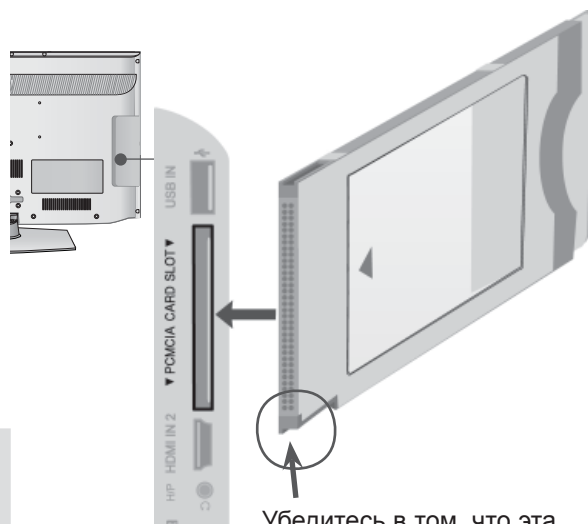

Убедитесь в том, что эта точка расположена, как показано на рисунке, и вставьте модуль CI.

! ПРИМЕЧАНИЕ

- ▶ Проверьте, правильно ли установлен модуль CI в разъем для карты PCMCIA. Неправильная установка модуля может привести к повреждению телевизора и разъема для карты PCMCIA.

НАСТРОЙКА НАУШНИКОВ

Звук телевизора можно слушать через наушники.

- 1 Подключите наушники к гнезду наушников.
- 2 Чтобы настроить громкость наушников, нажмите кнопку + или -. Если нажать кнопку MUTE (ОТКЛЮЧЕНИЕ ЗВУКА), звук в наушниках выключается.

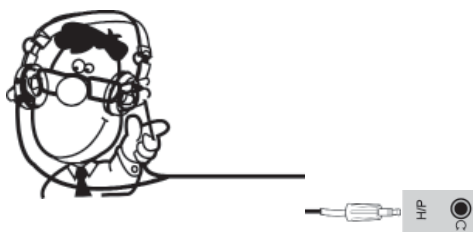

! ПРИМЕЧАНИЕ

- ▶ При подключении наушников элементы меню AUDIO (АУДИО) становятся недоступными.
- ▶ Если при подключенных наушниках изменить режим AV, изменение будет касаться только изображения, но не звука.
- ▶ При подключенных наушниках выход цифрового аудиосигнала недоступен.
- ▶ Сопротивление наушников: 16 Ω
- ▶ Максимальная мощность звука наушников: 10 мВт до 15 мВт

НАСТРОЙКА ВНЕШНЕГО ОБОРУДОВАНИЯ

НАСТРОЙКА ВЫХОДА ЦИФРОВОГО АУДИОСИГНАЛА

Аудиосигнал телевизора выводится на внешние звуковые устройства через (оптический) порт вывода цифрового аудиосигнала. Для использования 5.1-канальной звуковой системы при просмотре передач подключите систему домашнего кинотеатра или усилитель к разъему OPTICAL DIGITAL AUDIO OUT (Оптический цифровой аудиовыход) на задней панели телевизора.

- 1 Подключите один конец оптического кабеля к (оптическому) порту вывода цифрового аудиосигнала.
- 2 Подключите другой конец оптического кабеля к (оптическому) входу цифрового аудиосигнала внешнего звукового устройства.
- 3 Установите параметр TV Speaker option (Динамики телевизора) в меню AUDIO (Аудио) в положение Выкл. (▶ стр.112). Правила эксплуатации см. в руководстве к внешнему звуковому устройству.

⚠ ВНИМАНИЕ

- ▶ Не смотрите внутрь оптического выходного порта. Попадание лазерного луча в глаз может повредить зрение.

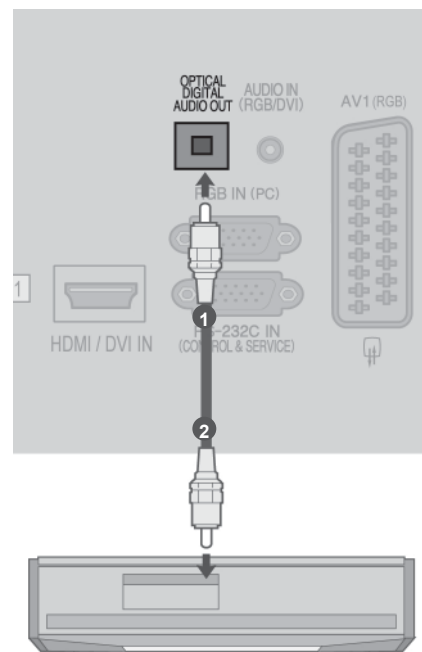

БЕСПРОВОДНОЕ ПОДКЛЮЧЕНИЕ ВНЕШНИХ УСТРОЙСТВ

(только 32/42/46/52/60LD5***, 32LE3***, 32/37/42LE4***, 32/37/42/47/55LE5***)

Обеспечивает возможность беспроводного соединения телевизора с внешними устройствами.
Подробнее об это см. «Блок доступа к медийным портам LG».

- 1 Соедините Беспроводной Media Box к WIRELESS CONTROL (со штекером беспроводного контроллера) и HDMI/DVI с портом 1, HDMI с портом 2 (за исключением 19/22LD3***), HDMI с портом 3 (за исключением 19/22/26/32LD3***, 32/37/42/47LD4***, 19/22LE3***, 22LE5***) или HDMI с портом 4 (только 32LE3***, 32/37/42LE4***, 32/37/42/47/55LE5***) jack on the TV.



Блок доступа к медийным портам LG

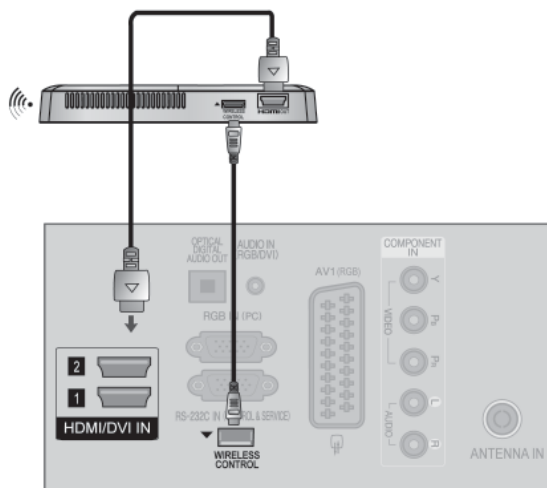

НАСТРОЙКА ВНЕШНЕГО ОБОРУДОВАНИЯ

ПОДДЕРЖИВАЕМОЕ РАЗРЕШЕНИЕ ЭКРАНА

режим RGB-PC, HDMI/DVI-PC

Разрешение	Частота горизонтальной развертки (КГц)	Частота вертикальной развертки (Гц)
720x400	31.468	70.08
640x480	31.469	59.94
800x600	37.879	60.31
1024x768	48.363	60.00
1280x768	47.78	59.87
1360x768	47.72	59.80
1280x1024	63.981	60.02
1920x1080 (RGB-PC)	66.587	59.93
1920x1080 (HDMI-PC)	66.587	59.93

режим HDMI/DVI-Цифровое ТВ

Разрешение	Частота горизонтальной развертки (КГц)	Частота вертикальной развертки (Гц)
720x480	31.469	59.94
	31.5	60
720x576	31.25	50
1280x720	37.5	50
	44.96/45	59.94/60
	33.72/33.75	59.94/60
	28.125	50
1920x1080	26.97/27	23.97/24
	33.716/33.75	29.976/30.00
	56.25	50
	67.43/67.5	59.94/60

(Кроме 19/22/26LD3***, 26/32LD32**, 32LD34**, 19/22/26/32LE3***, 26/32LD33**)

! ПРИМЕЧАНИЕ

- ▶ Во избежание выгорания, не оставляйте на экране телевизора на длительное время статическое изображение.
- ▶ В режиме PC могут присутствовать помехи из-за разрешающей способности компьютера, контрастности или яркости. При наличии помех в режиме PC, настройте компьютер на другое разрешение, частоту или отрегулируйте яркость и контрастность до получения чистого и четкого изображения. Если частоту изменить нельзя, замените саму графическую карту PC или проконсультируйтесь с ее изготовителем.
- ▶ Форма синхронизации входа: отдельно
- ▶ Для режима ПК рекомендуется использовать настройки 1920x1080, 60 Hz (Кроме 19/22/26LD3***, 26/32LD32**, 32LD34**, 19/22/26/32LE3***, 26/32LD33**), 1360x768, 60 Hz (только 19/22/26LD3***, 26/32LD32**, 32LD34**, 19/22/26/32LE3***, 26/32LD33**) обеспечивающие наилучшее качество изображения.
- ▶ Подключите кабель от выходного порта компьютера к HDMI IN (или HDMI/DVI IN) телевизора.
- ▶ Подключение аудиокабеля от компьютера к аудиовходу телевизора. (Аудиокабели с телевизором не поставляются.)
- ▶ При использовании звуковой карты настройте нужным образом звук на компьютере.
- ▶ Если видеокарта компьютера не может выводить аналоговый и цифровой сигнал RGB одновременно, подключите RGB (PC/Цифровое ТВ) или HDMI IN (или HDMI/DVI IN) для вывода изображения с компьютера на телевизор.
- ▶ Если видеокарта компьютера не может выводить аналоговый и цифровой сигнал RGB одновременно, подключите RGB или HDMI (другой режим автоматически устанавливается телевизором в Plug and Play).
- ▶ Режим DOS видеокарты при использовании HDMI с кабелем DVI может не работать.
- ▶ При использовании слишком длинного кабеля RGB-ПК, на экране могут возникнуть помехи. Рекомендуется использовать кабель длиной до 5 м. Это обеспечит наилучшее качество.

НАСТРОЙКА ЭКРАНА В РЕЖИМЕ РС (ПК)

Восстановление настроек экрана

Возвращение заводских настроек положения, размера и фазы.

Эта функция работает в следующем режиме: RGB [PC].

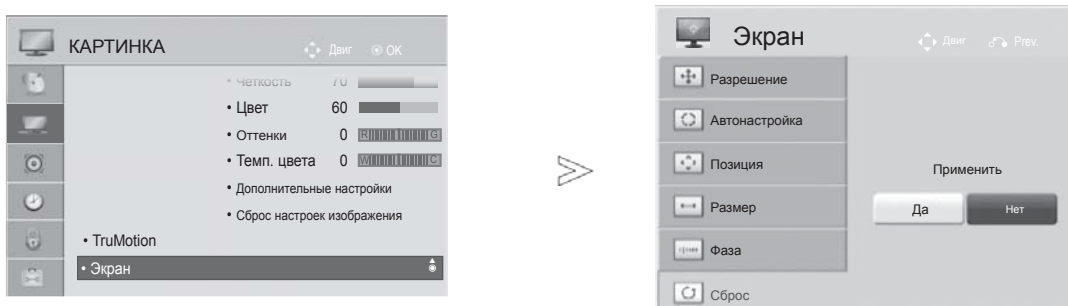

-   Выберите **КАРТИНКА**.
-   Выберите **Экран**.
-   Выберите **Сброс**.
-   Выберите **Да**.
-  Запустите **Сброс** настроек.

- Для возврата к нормальному режиму просмотра ТВ нажмите кнопку **MENU/EXIT**.
- Для возврата в предыдущее меню нажмите кнопку **BACK**.

НАСТРОЙКА ВНЕШНЕГО ОБОРУДОВАНИЯ

Автоподстройка (только для режима RGB [PC])

Автоматически регулируется положение картинки и устраняется мерцание изображения. Если изображение телевизора после настройки остается неправильным, требуется дополнительная настройка.

Автонастройка

Эта функция предназначена для автоматической настройки положения, размера и фазы экрана. Во время автоматической настройки изображение на несколько секунд может стать нестабильным.

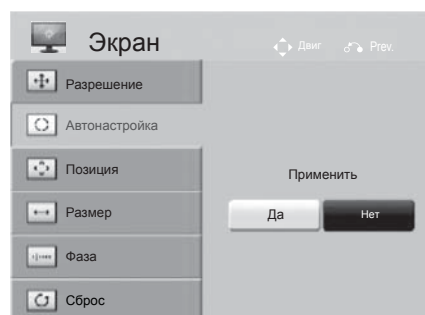
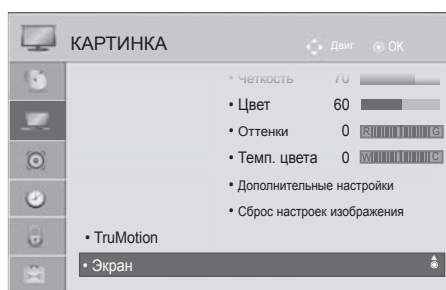

-   Выберите **КАРТИНКА**.
-   Выберите **Экран**.
-   Выберите **Автонастройка**.
-   Выберите **Да**.
-  Запустите **Автонастройка**.

- Если положение изображения останется неверным, запустите функцию автонастройки еще раз.
- Если картинка требует повторной настройки после автоматической настройки в RGB (ПК), вы можете настроить **Позиция**, **Размер** или **Фаза**.







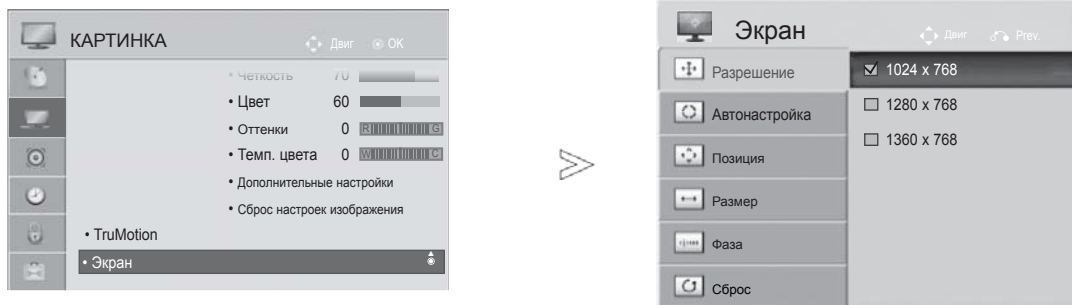

- Для возврата к нормальному режиму просмотра ТВ нажмите кнопку **MENU/EXIT**.
- Для возврата в предыдущее меню нажмите кнопку **BACK**.

Выбор Разрешения

Для просмотра нормальной картинки разрешение режима RGB и режима ПК должны совпадать.

Эта функция работает в следующем режиме: RGB [PC].



- 1   Выберите **КАРТИНКА**.
- 2   Выберите **Экран**.
- 3   Выберите **Разрешение**.
- 4   Выберите желаемое разрешение.
- 5 

- Для возврата к нормальному режиму просмотра ТВ нажмите кнопку **MENU/EXIT**.
- Для возврата в предыдущее меню нажмите кнопку **BACK**.

НАСТРОЙКА ВНЕШНЕГО ОБОРУДОВАНИЯ

Регулирование положения на экране, размера, фазы

Если картинка не достаточно четкая после авто настройки, произведите до-настройку вручную.

Эта функция работает в следующем режиме: RGB [PC].

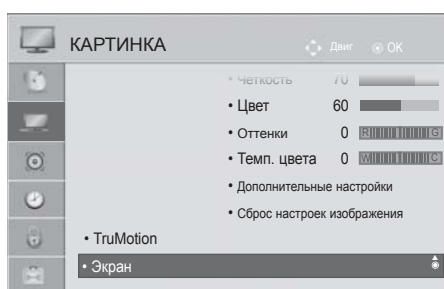

-   Выберите **КАРТИНКА**.
-   Выберите **Экран**.
-   Выберите **Позиция, Размер** или **Фаза**.
-    Проведите соответствующую настройку.
- 

- Для возврата к нормальному режиму просмотра ТВ нажмите кнопку **MENU/EXIT**.
- Для возврата в предыдущее меню нажмите кнопку **BACK**.

ПРОСМОТР ПРОГРАММЫ / УПРАВЛЕНИЕ ПРОГРАММАМИ

ВКЛЮЧЕНИЕ И ВЫКЛЮЧЕНИЕ ТЕЛЕВИЗОРА

Если телевизор будет включен, эти функции можно будет использовать..

- 1 Сначала подключите кабель питания. телевизор перейдет в режим ожидания.
- 2 Чтобы включить телевизор, находящийся в режиме ожидания, нажмите кнопки **О/И**, **INPUT**, **P[^] v** (или **P[▲] ▼**), **Цифровые кнопки (От 0 до 9)** или цифровые кнопки на пульте дистанционного управления. (Эта функция доступна не во всех странах.)

ИНИЦИАЛИЗАЦИЯ ПРИ ВКЛЮЧЕНИИ

- 1 Если после включения телевизора на экране отображается меню функций, то можно задать Язык (Language), Настройка режима (Mode Setting), Индикатор Напряжения (Когда вы выбрали Домашний просмотр из Установка режимов – только для моделей LED LCD TV) Страну (Country) или **Часовой пояс** (Когда в качестве страны выбрана Россия) или Установить пароль (Set Password) (если в разделе Страна выбрана Франция) или выполнить Автоматическую настройку (Auto Tuning).

ПРИМЕЧАНИЕ:

- а. Если меню было закрыто до завершения начальной настройки, меню начальной настройки можно будет вызвать снова.
- б. Для перехода от текущего сообщения на экране к предыдущему нажмите кнопку **BACK**.
- в. Для стран с неподтвержденными стандартами цифрового телевидения вещания, некоторые функции цифрового телевидения, в зависимости от среды вещания, могут не работать.
- д. Режим «Домашний просмотр» - оптимальная настройка для домашнего помещения, установлен на телевизоре по умолчанию.
- е. Режим «Магазин демо» - оптимальная настройка для помещения магазина. При изменении пользователем настроек качества отображаемой картинки, в режиме "Магазин демо" через некоторое время происходит сброс до настройки качества отображаемой картинки, установленной изготовителем.
- ф. Режим изображения — «Home Use» (Домашний просмотр) или «Store Demo» Магазин демо) — может быть изменен с помощью настройки «Mode Setting» (Настройка режима) в меню **OPTION (ОПЦИИ)**.
- г. Если в разделе Страна выбрана Франция, то пароль меняется с "0", '0', '0', '0' на '1', '2', '3', '4'.

ВЫБОР ПРОГРАММЫ

- 1 Для выбора программы нажмите кнопку **P[^] v** или Цифровые кнопки.

НАСТРОЙКА ГРОМКОСТИ

- 1 Чтобы настроить громкость звука, нажмите кнопку **▲ +** или **-**.
- 2 При желании можно отключить звук, нажав кнопку **MUTE**.

Эту функцию можно отключить, нажав кнопку **MUTE** (Отключить звук), **▲ +** или **-** или кнопку Режим аудио-видео сигнала.

ПРОСМОТР ПРОГРАММЫ / УПРАВЛЕНИЕ ПРОГРАММАМИ

QUICK MENU (МЕНЮ БЫСТРОГО ДОСТУПА)

Экранное меню OSD телевизора может немного отличаться от изображенного на этом рисунке. Q.Menu (Quick Menu) - это меню функций, которые часто используются пользователями.

 **Формат изображения:** Выбор желаемого формата изображения. Для настройки увеличения выберите 14:9, **Увеличение и Масштабирование** в меню форматы изображения. После завершения настройки увеличения дисплей вернется назад в **Q.Menu**.

 **Clear Voice II (Очистка звука от шумов II) :** Дифференцируя диапазон звучания человеческого голоса от других, эта функция помогает пользователям лучше слышать человеческие голоса.

 **Режим изображения:** Выбор желаемого режима картинки.

 **Режим звучания:** Это функция осуществляет автоматическое сочетание звука, которое считается лучшим для просматриваемого изображения. Выбор желаемого режима звука.



 **Звук или Язык аудио:** Выбор выхода для передачи звука.

 **Таймер сна:** Устанавливает таймер автоматического отключения.

 **Пропуск Выкл/Вкл :** Выбор вкл/откл функции Пропустить.

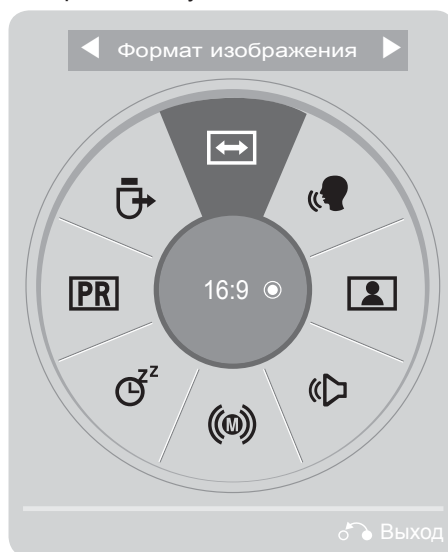
 **USB-устройство :** Выберите «Извлечь» чтобы извлечь USB устройство.



1   Отобразить каждое меню.

2  Выберите желаемый звук.

3  

- Для возврата к просмотру ТВ в нормальном режиме нажмите **Q.MENU/EXIT**.
- Для возврата в предыдущее меню нажмите кнопку **BACK**.

ВЫБОР И НАСТРОЙКА ЭКРАННЫХ МЕНЮ

Экранное меню OSD телевизора может немного отличаться от изображенного на этом рисунке.

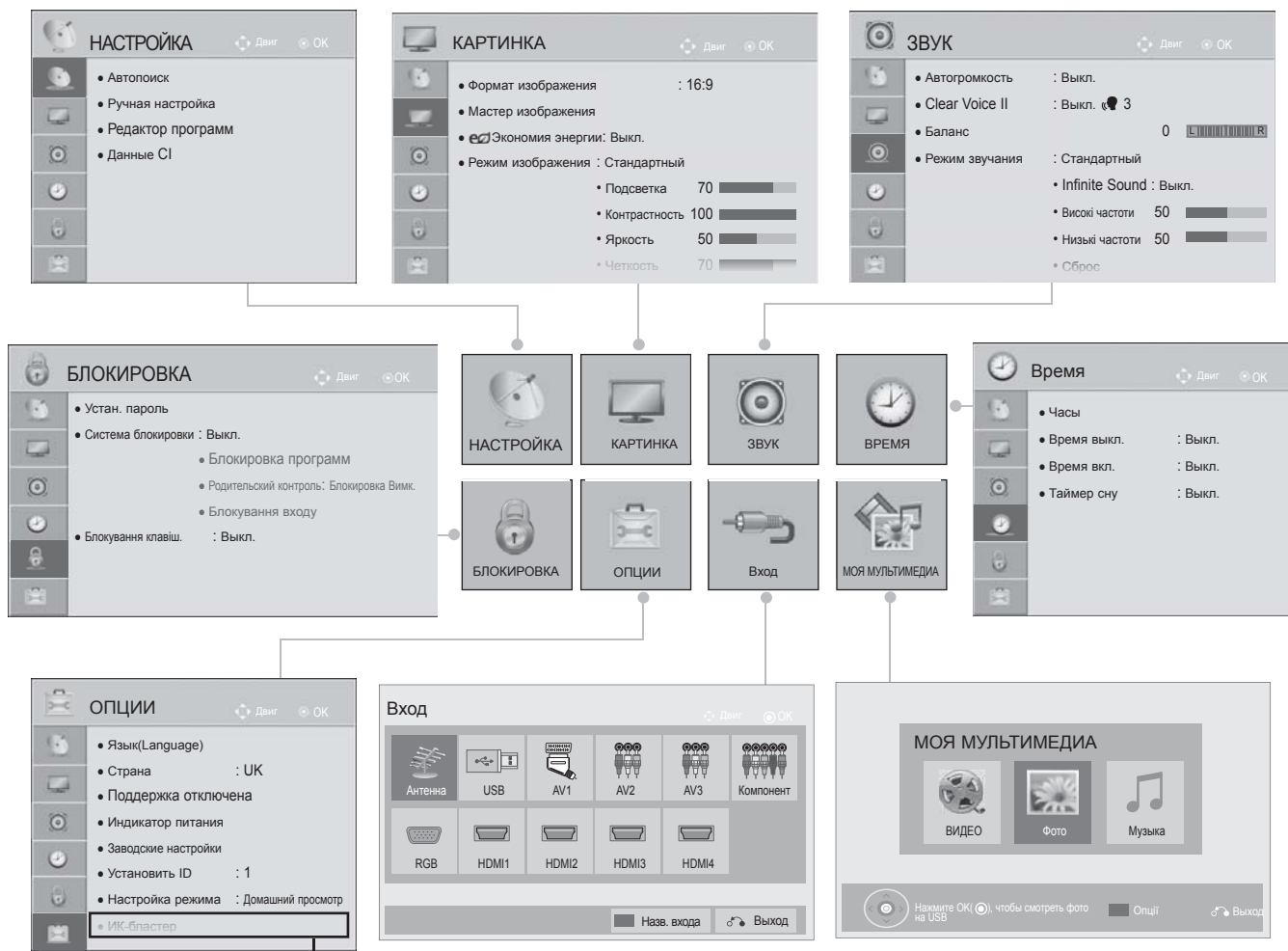

(Кроме 19/22/26/32LD3***,
32/37/42/47LD4***, 19/22/26LE3***, 22/26LE5***)

- 1 Выведите каждое меню.
- 2 Выберите пункт меню.
- 3 Перейдите к всплывающему меню.

- Нажмите кнопку RED, чтобы войти в меню Customer Support (Служба клиентской поддержки)
- Нажмите GREEN (зеленую) кнопку, чтобы ознакомиться с упрощенной инструкцией по применению.
- Для возврата к нормальному режиму просмотра ТВ нажмите кнопку **MENU/EXIT**.
- Для возврата в предыдущее меню нажмите кнопку **BACK**.

! ПРИМЕЧАНИЕ

- ▶ В аналоговом режиме нельзя использовать информацию Данные CI.
- ▶ IR Blaster: Для более подробной информации, обратитесь к дополнительно поставляемой инструкции к применению для беспроводного медиа бокса "Wireless Media Box".
- ▶ Если это возможно, то используйте Movie List (меню списка фильмов в моделях 19/22/26/32LE3***, 32/37/42LE4***, 22/26LE5***, 32/37/42/47/55LE5***, 32/42/46/52/60LD56**, 32/37/42/47LD46**, 32/42/46/52/60LD55, 32/37/42/47LD45, 19/22/26/32LD355, 19/22/26/32LD356, 19/22/26/32LD345, 19/22/26/32LD346 32/37/42/47LD425, 32/37/42/47LD426, 26/32LD335, 26/32LD336).

ПРОСМОТР ПРОГРАММЫ / УПРАВЛЕНИЕ ПРОГРАММАМИ

АВТОМАТИЧЕСКАЯ НАСТРОЙКА НА ТЕЛЕВИЗИОННЫЕ СТАНЦИИ

Используется для автоматического поиска и сохранения всех программ.

При запуске автоматического программирования вся ранее записанная служебная информация будет удалена.

Можно сохранить до 1000 программ. Это количество может незначительно отличаться в зависимости от транслируемых сигналов.

DVB-T, DVB-C Auto Tuning – меню для пользователей из стран, где поддерживаются кабели цифрового телевидения.

Если необходимо выбрать антенну,

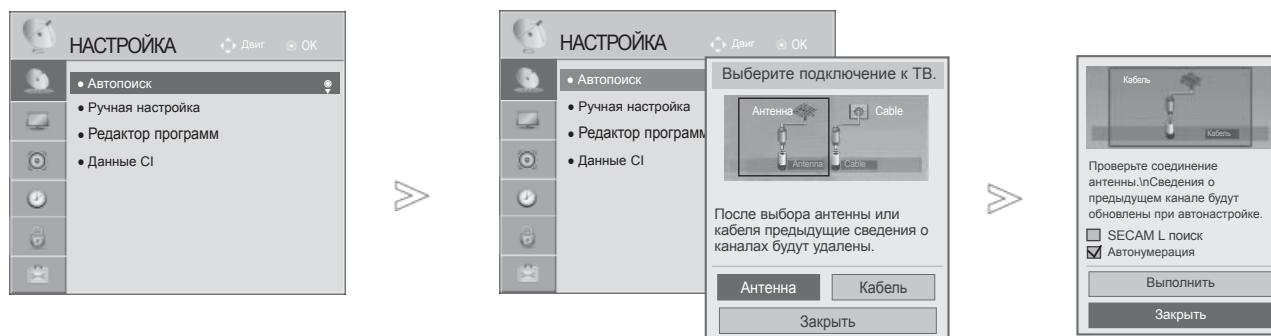

1. Выберите **НАСТРОЙКА**.
2. Выберите **Автопоиск**.
3. Выберите **Антенна**.
4. Выберите **Выполнить**.
5. Запустите **Автопоиск**.

- Для ввода пароля из 4 цифр при включенной Системой блокировки 'Вкл' используйте цифровые кнопки.
- Если необходимо продолжать выбирать параметры автонастройки, нажмите кнопку **Выполнить**, используя кнопки **^** и **∨**. После этого нажмите кнопку **OK**. В противном случае выберите **Закрыть**.
- Автоматическая нумерация: выбор использования номеров программ, полученных с телестанции при настройке.
- Когда в меню **Страна** выбрана Италия и после выполнения автопоиска отображается окно с информацией о возникновении конфликта программ, выберите станцию для номера, с которым связан конфликт, чтобы решить проблему.

- Для возврата к нормальному режиму просмотра ТВ нажмите кнопку **MENU/EXIT**.
- Для возврата в предыдущее меню нажмите кнопку **BACK**.

- Кабель DVB можно использовать в следующих странах: Германия, Нидерланды, Швеция, Швейцария, Дания, Австрия, Финляндия, Норвегия, Словения, Венгрия, Украина. (поддерживаемые страны могут добавляться).
- В следующих странах цифровое ТВ недоступно: Словакия, Босния, Сербия, Болгария, Албания, Казахстан

Если необходимо выбрать **кабель**,

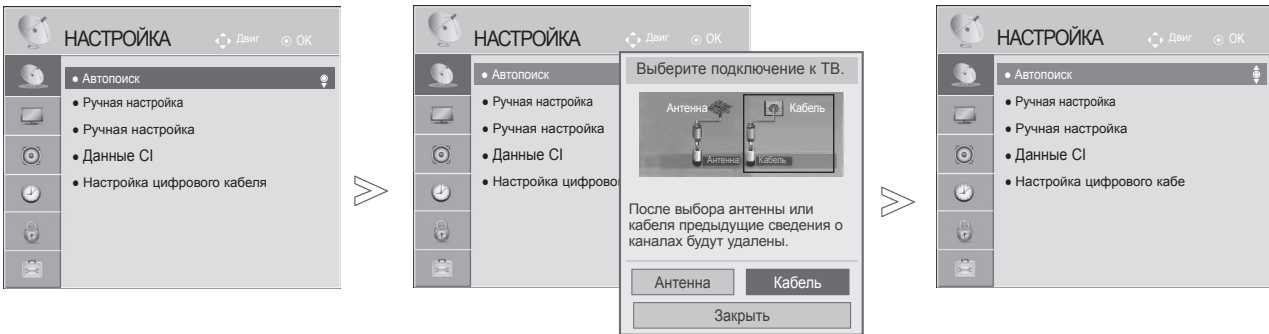

- 1   Выберите **НАСТРОЙКА**.
- 2   Выберите **Автопоиск**.
- 3   Выберите **Кабель**.
- 4   Выберите **Comhem** или **Other Operators**.
- 5   Выберите **Быстрый** или **Полный**.

- Для ввода пароля из 4 цифр при включенной Системой блокировки 'Вкл' используйте цифровые кнопки.
- При выборе режима Кабельного ТВ, экран отображения выбора Оператора Кабельного ТВ может отличаться или не существовать вовсе в зависимости от состояния местных кабельных сетей или специфики страны, в которой агрегат используется.
- Окно переключения между режимами **Оператор клиентской службы** показан изначально для 3-х случаев когда вы открываете Initial Setting меню базовых установок, когда вы переключаетесь с режима Антенна на режим Кабель или же когда вы входите в меню Страна.
- При необходимости выбора **Оператор клиентской службы** в других случаях выберите **Настройка** -> **Настройка цифрового кабеля** -> **Оператор клиентской службы**.

- Для возврата к нормальному режиму просмотра ТВ нажмите кнопку **MENU/EXIT**.
- Для возврата в предыдущее меню нажмите кнопку **BACK**.

- Сертифицированные операторы: Швеция(Comhem, Canal Digital), Дания(YouSee, Canal Digital, Stofa), Норвегия(Canal Digital), Нидерланды(Ziggo), Украина(Volia-Cable), Германия(KDG).
- Если отсутствуют требуемые вами операторы - выберите Other Operators (другие операторы).
- При выборе параметра "Прочие операторы", а также в том случае, если выбранная страна поддерживает только параметр "Прочие операторы", может понадобиться некоторое время для поиска всех каналов, либо некоторые каналы обнаружить не удастся.

Если некоторые каналы не появляются, выполните следующие действия:

1. **НАСТРОЙКА** -> **Автопоиск** -> **Кабель** -> **Настройка**
2. Переключите параметр Начальная настройка из "Выкл." в положение "Вкл".
3. Введите дополнительные величины, такие как частота, диапазон символов, модуляция и идентификатор сети.
(Дополнительные сведения можно получить у своего поставщика услуг.)

ПРОСМОТР ПРОГРАММЫ / УПРАВЛЕНИЕ ПРОГРАММАМИ

■ При выборе Quick,

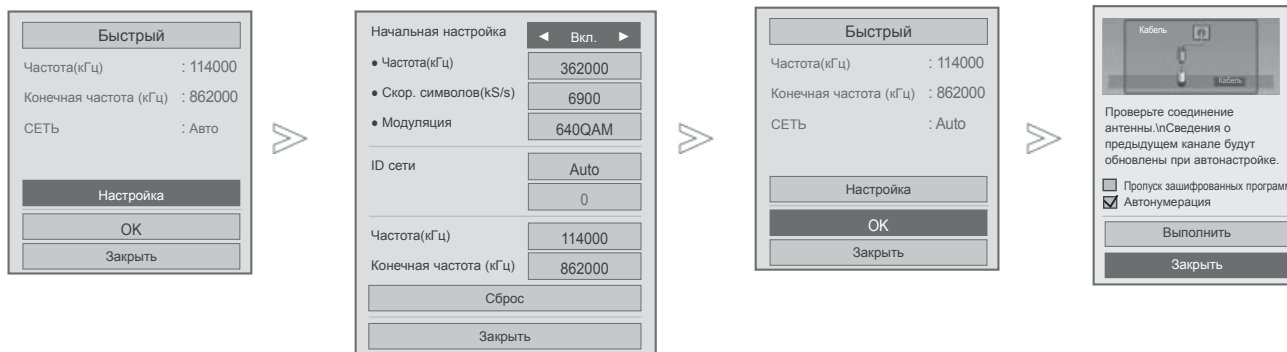

- 6 Выберите **Быстрый**.
- 7 Выберите **Настройка**.
- 8 Проведите соответствующую настройку.
- 9 Выберите **Заккрыть**.
- 10 Выберите **OK**.
- 11 Выберите **Выполнить**.
- 12 Запустите **Автопоиск**.

- Если необходимо продолжать выбирать параметры автонастройки, нажмите кнопку **Выполнить**, используя кнопки $\wedge \vee$. После этого нажмите кнопку **OK**. В противном случае выберите **Заккрыть**.
- Автоматическая нумерация: выбор использования номеров программ, полученных с телестанции при настройке.
- **Пропуск зашифрованных программ** : Зашифрованный канал пропускается при настройке в автоматическом режиме **Автопоиск** и при настройке вручную через **Ручная настройка**.

- Для возврата к нормальному режиму просмотра ТВ нажмите кнопку **MENU/EXIT**.
- Для возврата в предыдущее меню нажмите кнопку **BACK**.

■ При выборе **Полный**,

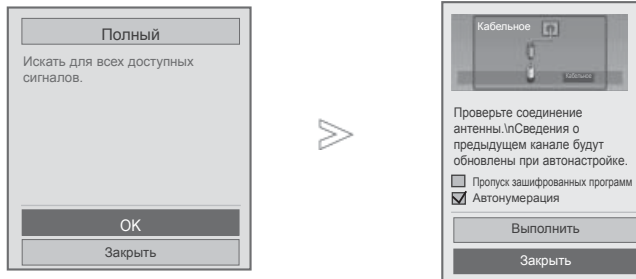

- 6  Выберите **Полный**.
- 7   Выберите **OK**.
- 8   Выберите **Выполнить**.
- 9  Запустите **Автопоиск**.

- Если необходимо продолжать выбирать параметры автонастройки, нажмите кнопку **Выполнить**, используя кнопки $\wedge \vee$. После этого нажмите кнопку **OK**. В противном случае выберите **Закреть**.
- Автоматическая нумерация: выбор использования номеров программ, полученных с телестанции при настройке.
- **Пропуск зашифрованных программ** : Зашифрованный канал пропускается при настройке в автоматическом режиме **Автопоиск** и при настройке вручную через **Ручная настройка**.
- Вы не сможете выбрать «Полная», если в качестве оператора службы выбрано «Ziggo» или «Другие операторы» Нидерландов.

- Для возврата к нормальному режиму просмотра ТВ нажмите кнопку **MENU/EXIT**.
- Для возврата в предыдущее меню нажмите кнопку **BACK**.

ПРОСМОТР ПРОГРАММЫ / УПРАВЛЕНИЕ ПРОГРАММАМИ

Следующие значения необходимы для быстрого и эффективного поиска всех необходимых программ. Обычно используемые значения устанавливаются по умолчанию.

Для правильной настройки обратитесь к поставщику услуг кабельного телевидения.

Во время работы функции Автонастройки в режиме DVB кабеля, выберите Full и агрегат произведет настройку по самому полному спектру частот и списку каналов.

Если не удастся найти программу с помощью поиска по умолчанию, выберите для поиска функцию «Full» (Полный).

Однако в случае выбора функции «Full» (Полный) для поиска автоматическая настройка может выполняться намного дольше.

- **Частота** : Введите частоту задаваемую пользователем.
- **Скор. символов** : Введите задаваемую пользователем скорость передачи символов (скорость передачи символов: скорость, с которой устройство, например модем, передает символы в канал).
- **Модуляция** : Введите задаваемую пользователем модуляцию. (модуляция: загрузка аудио- и видеосигналов на несущей частоте).
- **ID сети**: Уникальный идентификатор, назначаемый каждому пользователю.
- **Начальная частота** : Введите определяемую пользователем значение стартовой частоты.
- **Конечная частота** : Введите определяемую пользователем значение конечной частоты.







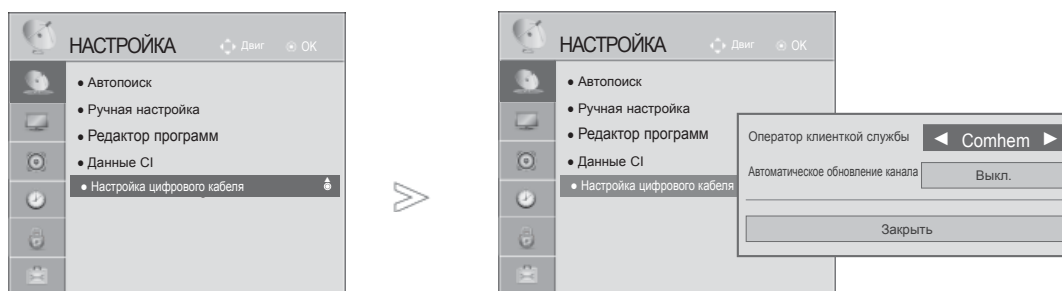

НАСТРОЙКА ЦИФРОВОГО КАБЕЛЬНОГО ТВ

(ТОЛЬКО В РЕЖИМЕ КАБЕЛЬНОГО ТВ)

Количество пунктов меню операторов услуг варьируется для разных стран в соответствии с количеством операторов в данной стране, а если в стране только 1 такой оператор, то функция неактивна.

После изменения оператора услуг, при нажатии кнопки **OK** или выборе опции **Заккрыть** появляется сообщение об удалении карты каналов, затем при выборе варианта **'YES'** появляется диалоговое окно автоматической настройки.



-   Выберите **НАСТРОЙКА**.
-   Выберите **Настройка цифрового кабеля**.
-   Выберите **Оператор клиенткой службы** или **Автоматическое обновление канала**.
-   Выберите желаемый звук.

- Если вы выберете Cable, вы сможете начать работу с меню Cable DTV Setting.
- Когда для функции **Автообновление канала** установлено значение **Вкл.**, можно обновить сведения для всех программ, которые могут быть обновлены, в том числе для текущей просматриваемой программы.
- Когда для функции **Автообновление канала** установлено значение **Выкл.**, можно обновить сведения только для текущей просматриваемой программы.
- Вы не сможете выбрать **Настройка цифрового кабельного ТВ**, если в качестве оператора службы выбран «Ziggo».

- Для возврата к нормальному режиму просмотра ТВ нажмите кнопку **MENU/EXIT**.
- Для возврата в предыдущее меню нажмите кнопку **BACK**.

ПРОСМОТР ПРОГРАММЫ / УПРАВЛЕНИЕ ПРОГРАММАМИ

РУЧНАЯ НАСТРОЙКА НА СТАНЦИИ (В ЦИФРОВОМ РЕЖИМЕ)

Настройка программ вручную позволяет добавлять программу в список программ вручную.

Если необходимо выбрать антенну,

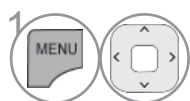
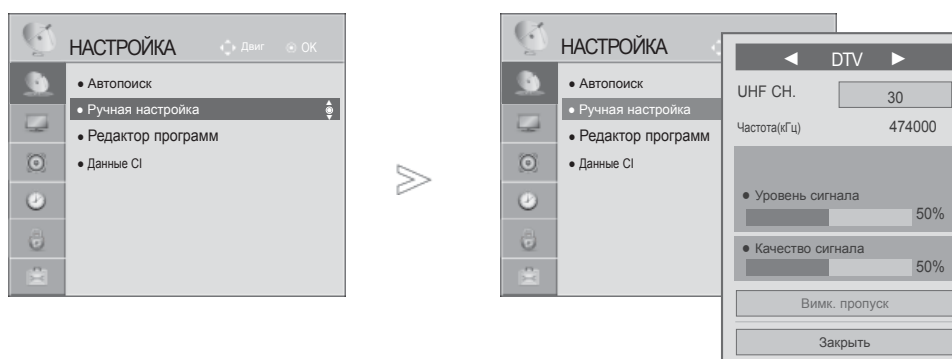

1 Выберите **НАСТРОЙКА**.

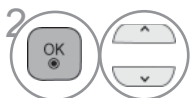

2 Выберите **Ручная настройка**.



3 Выберите **DTV**.



4 Выберите желаемый номер канала.

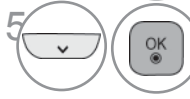









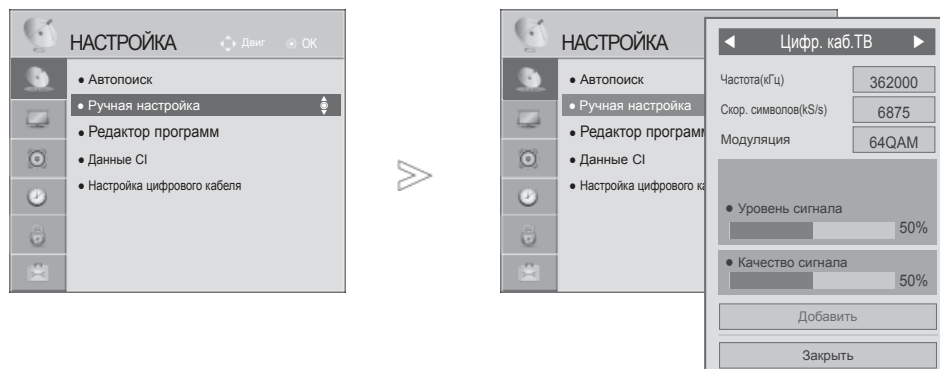

5 Выберите функцию обновить или добавить при наличии сигнала.

- Для ввода пароля из 4 цифр при включенной Система блокировки 'Вкл' используйте цифровые кнопки.
- Можно выбрать **SBAND**, когда в качестве страны выбрана Норвегия или Латвия.

- Для возврата к нормальному режиму просмотра ТВ нажмите кнопку **MENU/EXIT**.
- Для возврата в предыдущее меню нажмите кнопку **BACK**.

Если необходимо выбрать кабель,



- 1   Выберите **НАСТРОЙКА**.
- 2   Выберите **Ручная настройка**.
- 3   Выберите **Цифр. каб.ТВ**.
- 4    Выберите желаемый номер канала.

- Для ввода пароля из 4 цифр при включенной Система блокировки 'Вкл' используйте цифровые кнопки.
- **Скор. символов** : Введите задаваемую пользователем скорость передачи символов (скорость передачи символов: скорость, с которой устройство, например модем, передает символы в канал).
- **Модуляция** : Введите задаваемую пользователем модуляцию. (модуляция: загрузка аудио- и видеосигналов на несущей частоте).
- Вы не сможете выбрать **Цифр. каб.ТВ**, если в качестве оператора выбрано «**Ziggo**» или «**Другие операторы**» Нидерландов.

- Для возврата к нормальному режиму просмотра ТВ нажмите кнопку **MENU/EXIT**.
- Для возврата в предыдущее меню нажмите кнопку **BACK**.

ПРОСМОТР ПРОГРАММЫ / УПРАВЛЕНИЕ ПРОГРАММАМИ

РУЧНАЯ НАСТРОЙКА НА СТАНЦИИ (В АНАЛОГОВОМ РЕЖИМЕ)

Режим ручной предварительной установки телевизионных каналов позволяет вам настроить телевизионные станции и расположить их в любой удобной для вас последовательности.

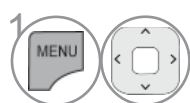
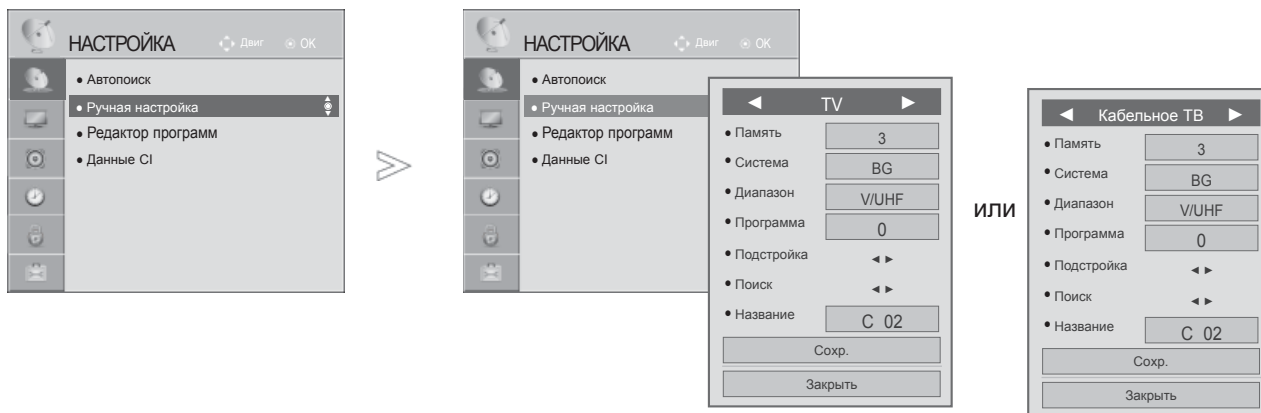

Выберите **НАСТРОЙКА**.

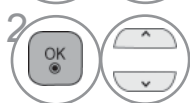

Выберите **Ручная настройка**.



Выберите **TV** или **Кабельное ТВ**.



Выбрать номер желаемой программы.



Выбрать систему телевидения.

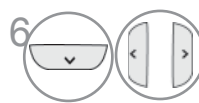

Выберите **V/UHF** или **Кабель**.

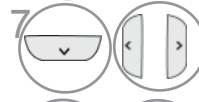

Выбрать желаемый номер канала.



Начать поиск.



Выберите **Сохранить**.

- Для возврата к нормальному режиму просмотра ТВ нажмите кнопку **MENU/EXIT**.
- Для возврата в предыдущее меню нажмите кнопку **BACK**.



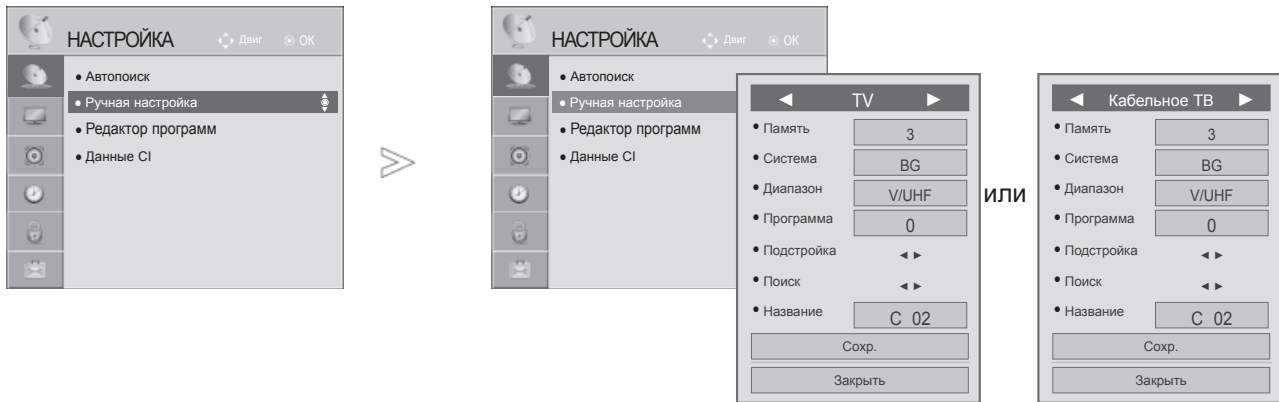



- Для ввода пароля из 4 цифр при включенной **Система блокировки 'On'** используйте цифровые кнопки.
- **L** : SECAM LL' (не во всех моделях)
BG: PAL B/G, SECAM B/G (Западная Европа, Восточная Европа, Азия, Новая Зеландия, Ближний Восток, Африка)
I: PAL I (Великобритания, Ирландия, Гонконг, ЮАР)
DK : PAL DK SECAM DK Восточная Европа Китай Африка СНГ
- Чтобы сохранить другой канал, повторите шаги с 4 по 9.



■ Присвоение названия станции











Также вы можете дать программе имя, состоящее из пяти символов для каждого номера программы.

- 1   Выберите **НАСТРОЙКА**.
- 2   Выберите **Ручная настройка**.
- 3   Выберите **TV** или **Кабельное ТВ**.
- 4   Выберите **Название**.

- 5   Выберите место и выберите второй знак, и так дальше. Вы можете использовать алфавит от **A** до **Z**, цифры от **0** до **9**, +/- и пробел.
- 6   Выберите **Заккрыть**.
- 7   Выберите **Сохр..**

■ Точная настройка

Обычно точная настройка требуется при плохом качестве сигнала.

- 1   Выберите **НАСТРОЙКА**.
- 2   Выберите **Ручная настройка**.
- 3   Выберите **TV** или **Кабельное ТВ**.
- 4  Выберите **Подстройка**.
- 5  Точная настройка на лучший звук и изображение.
- 6   Выберите **Сохр..**

- Для возврата к нормальному режиму просмотра ТВ нажмите кнопку **MENU/EXIT**.
- Для возврата в предыдущее меню нажмите кнопку **BACK**.

ПРОСМОТР ПРОГРАММЫ / УПРАВЛЕНИЕ ПРОГРАММАМИ

РЕДАКТИРОВАНИЕ ПРОГРАММ

Если номер программы пропускается, значит его невозможно выбрать с помощью кнопок **P** ^ v во время просмотра телевизора.

Чтобы выбрать пропущенную программу, наберите номер программы с помощью цифровых кнопок или выберите его в экранном меню Редак. программ.

Эта функция позволяет пропускать сохраненные программы.

в начале автоматической настройки флажок «Automatic Numbering» (Автоматическая нумерация) снят.

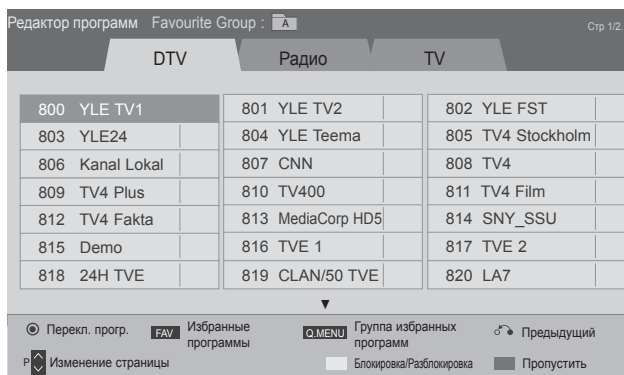
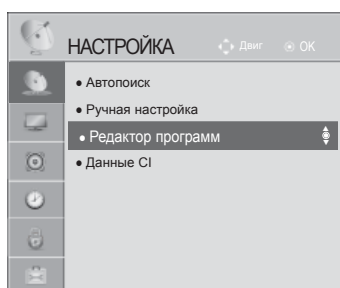

ИЛИ

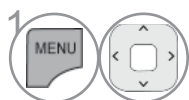

1 Выберите **НАСТРОЙКА**.

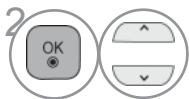

2 Выберите **Редактор программ**.



3 Запустите **Редактор программ**.





4 Выберите программу для сохранения или пропуска.

- Для возврата к нормальному режиму просмотра ТВ нажмите кнопку **MENU/EXIT**.
- Для возврата в предыдущее меню нажмите кнопку **BACK**.



В РЕЖИМЕ ЦИФРОВОЕ ТВ/РАДИО

■ Пропуск номера программы

- 1  Выберите номер программы, которую следует пропустить.
- 2  Синий Выделите номер программы синим цветом.
- 3  Синий Освобождение.

- Когда номер программы пропускается, это означает, что вы не сможете ее выбрать в нормальном режиме работы телевизора с помощью кнопок P^ ∨ переключения программ.
- Чтобы выбрать пропущенную программу, наберите номер программы с помощью цифровых кнопок или выберите его в экранном меню Редак. программ или EPG.

■ Блокировка программ по номерам



- 1  Выберите номер программы, которую необходимо заблокировать.
- 2  Желтый Выделите номер программы желтым.
- 3  Желтый Освобождение.

- Можно сохранить блокировку программы, даже если система блокировки выключена.

В РЕЖИМЕ ТВ



Эта функция позволяет вам удалять или пропускать сохраненные программы. Вы также можете переместить некоторые каналы и использовать для программ другие номера.

■ Удаление программы

- 1  Выберите номер программы, которую следует удалить.
- 2  Красный Выделите номер программы красным цветом.

- Выбранная программа удаляется, а все последующие программы перемещаются вверх на одну позицию.



■ Перемещение программы

- 1  Выберите номер программы, которую следует переместить.
- 2  Зеленый  Выделите номер программы зеленым цветом.

- 3  Зеленый Освобождение.



ПРОСМОТР ПРОГРАММЫ / УПРАВЛЕНИЕ ПРОГРАММАМИ

■ Пропуск номера программы

-  Выберите номер программы, которую следует пропустить.
-  **Синий** Выделите номер программы синим цветом.
-  **Синий** Освобождение.



- Когда номер программы пропускается, это означает, что вы не сможете ее выбрать в нормальном режиме работы телевизора с помощью кнопок P[^] ∨ переключения программ.
- Чтобы выбрать пропущенную программу, наберите номер программы с помощью цифровых кнопок или выберите его в экранном меню Редак. программ или EPG.

■ Auto Sort (Автоматическая сортировка)

-   Запустите Автоматическую сортировку.

- После активации Auto Sort вы больше не сможете редактировать программы.



■ Блокировка программ по номерам

-  Выберите номер программы, которую необходимо заблокировать.
-  **Желтый** Выделите номер программы желтым.
-  **Желтый** Освобождение.

- Можно сохранить блокировку программы, даже если система блокировки выключена.

■ Выбор любимой программы

Любимые программы — это удобная функция, позволяющая быстро просмотреть программы по своему выбору без ожидания выполнения телевизором сканирования всех программ.

-  Выбор необходимой программы.
-  Добавьте соответствующую программу в список любимых программ текущей группы любимых передач.
-  Освобождение.

■ Выберите группу любимых программ



1 Выбор необходимой программы.



2 Отображать диалоговое окно при возможности изменения группы любимых передач.



3 Выберите группу любимых передач.

ПРОСМОТР ПРОГРАММЫ / УПРАВЛЕНИЕ ПРОГРАММАМИ

ИНФОРМАЦИЯ О CI [ОБЩЕМ ИНТЕРФЕЙСЕ]

Эта функция позволяет просматривать шифрованные услуги (платные услуги). Если снять модуль CI, воспользоваться платными услугами будет невозможно.

После того как модуль будет вставлен в разъем CI, откроется доступ к меню модуля.

Для покупки модуля и смарт-карты свяжитесь со своим дилером поддержки. Не вставляйте и не извлекайте модуль CI из телевизора слишком часто. Это может вызвать проблемы. При включении телевизора после установки модуля CI звук часто будет отсутствовать.

Наличие модуля CI и смарт-карты может сделать картинку неестественной.

При использовании CAM (Conditional Access Module, модуль условного доступа) убедитесь в том, что он полностью соответствует требованиям DVB-CI или CI plus.

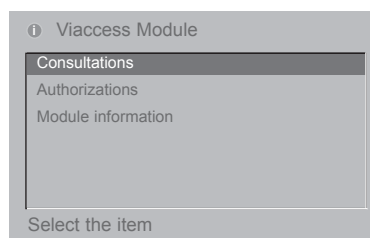
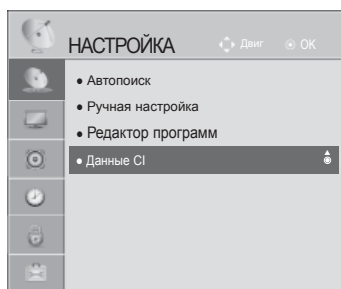

• Данный OSD приведен только для иллюстрации, параметры меню и формат экрана могут варьироваться в зависимости от поставщика цифровых платных видеослуг.
• Вы можете изменить экран меню CI (общего интерфейса) и услуги у вашего дилера.

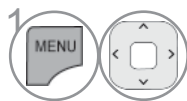

1 Выберите **НАСТРОЙКА**.

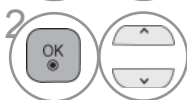

2 Выберите **Данные CI**.

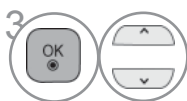

3 Выберите желаемый пункт: Module information (информация о модуле), smart card information (информация о смарт-карте), language (язык), software download (загрузка программного обеспечения) и т.д.







4 Сохранить.

• Для возврата в предыдущее меню нажмите кнопку **BACK/EXIT**.

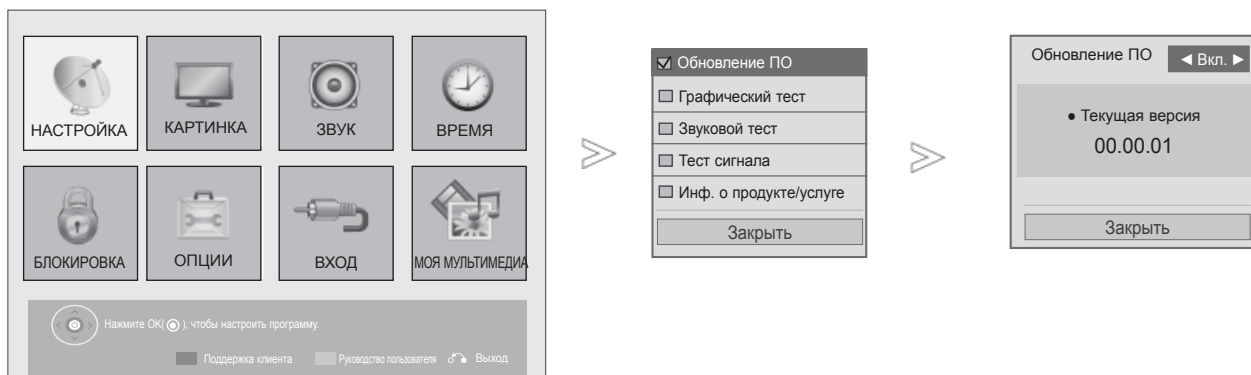
ОБНОВЛЕНИЕ ПО

Параметр «Обновление ПО» (Software Update) означает, что программное обеспечение можно загрузить через систему цифрового наземного телевидения.



-  **Красный** Выберите **Поддержка клиента**.
-  Выберите **Обновление ПО**.
-  Выберите **Вкл.** или **Выкл.**.
 - Выбрав значение **Вкл.**, пользователь подтверждает сообщение о том, что имеется новое программное обеспечение.
-  Сохранить.

- Для возврата к нормальному режиму просмотра ТВ нажмите кнопку **MENU/EXIT**.
- Для возврата в предыдущее меню нажмите кнопку **BACK**.

ПРОСМОТР ПРОГРАММЫ / УПРАВЛЕНИЕ ПРОГРАММАМИ

■ При настройке Обновление ПО

Иногда передача измененной цифровой информации о программном обеспечении может быть вызвана из меню на экране ТВ.

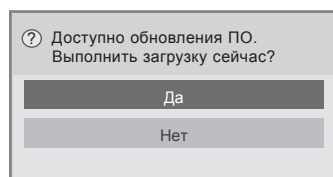

Простое обновление: для текущего потока обновления

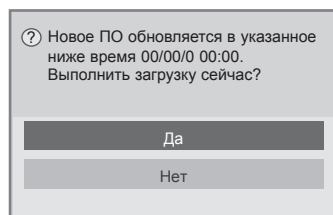

Обновление по расписанию: для запланированных потоков обновления

Если для параметра Software Update (Обновление программного обеспечения) выбрано значение Off (Выкл.), отображается сообщение с запросом на включение данного параметра (выбор значения On (Вкл.)).

Чтобы начать загрузку, выберите **"Yes"**. Следующее диалоговое окно временно не отображается.

Состояние загрузки можно проверить в меню обновления программного обеспечения.

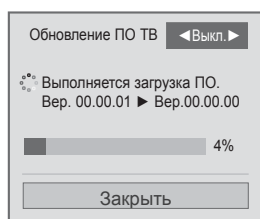

После завершения загрузки отображается показанное ниже окно.

Чтобы перезапустить телевизор выберите **"Yes"**.

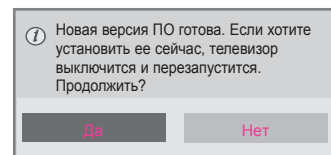





- При обновлении программного обеспечения:

- Питание телевизора отключать нельзя.
- Отсоединять антенну нельзя.
- После обновления программного обеспечения можно подтвердить версию ПО через меню обновления программного обеспечения.
- Скачивание контента может отнимать большое количество времени, поэтому убедитесь в том, электропитание остается стабильно включенным на протяжении всего процесса скачивания.
- Закачка ПО возможна только в режиме ожидания или мультиплектора с услугой обновления ПО и прекращается при отсоединении силового кабеля или просмотре ТВ в режиме мультиплектора без услуги обновления ПО.
- При возврате к режиму ожидания или мультиплексирования с услугой обновления ПО, ПО будет докачено.

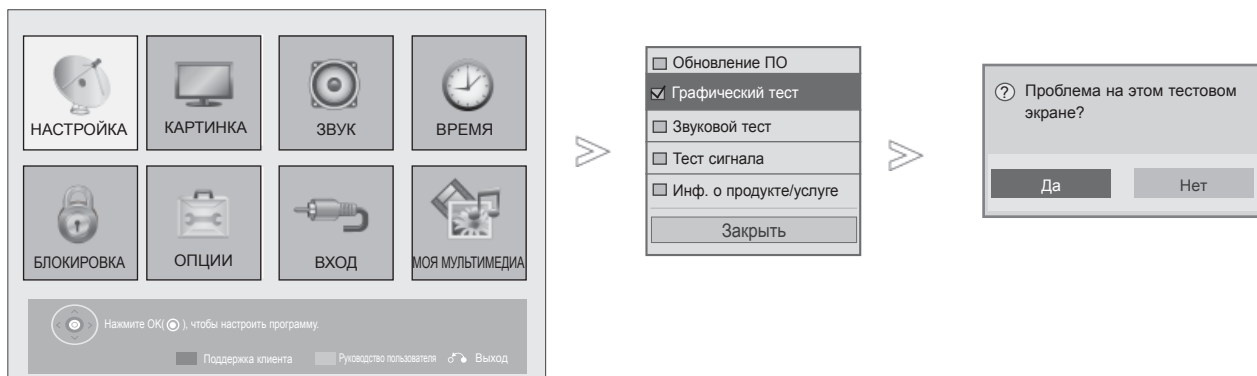
ПРОВЕРКА ИЗОБРАЖЕНИЯ/ЗВУКА

С помощью этой функции клиентской поддержки можно выполнить проверку изображения и звука.



-  **Красный** Выберите **Поддержка клиента**.
-  Выберите **Графический тест** или **Проверка Звука**.
-  Выберите ответ **Да** или **Нет**.

- Для возврата к нормальному режиму просмотра ТВ нажмите кнопку **MENU/EXIT**.
- Для возврата в предыдущее меню нажмите кнопку **BACK**.

ПРОСМОТР ПРОГРАММЫ / УПРАВЛЕНИЕ ПРОГРАММАМИ

ПРОВЕРКА





Эта функция позволяет просматривать данные о производителе, модели/типе телевизора, серийный номер и версию программного обеспечения.

Выводится информация и уровень сигнала включенного *MUX.

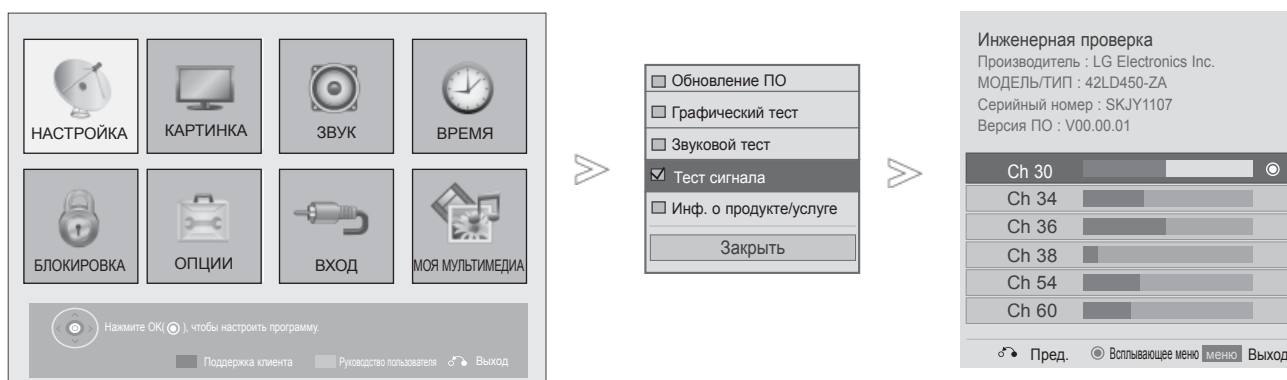
Выводится информация о сигнале и имя сервиса выбранного MUX.

(*MUX — каталог каналов цифрового вещания более высокого уровня (один канал MUX включает несколько каналов).)



-  **Красный** Выберите **Поддержка клиента**.
-  Выберите **Тест сигнала**.
-  Отображается название **Производитель, МОДЕЛЬ/ТИП, Серийный номер** и **Версия ПО**.
-  Отображается информация о канале.

- Для возврата к нормальному режиму просмотра ТВ нажмите кнопку **MENU/EXIT**.
- Для возврата в предыдущее меню нажмите кнопку **BACK**.

ИНФОРМАЦИЯ О ТОВАРЕ/УСЛУГЕ

С помощью этой функции клиентской поддержки можно просматривать информацию о товарах/услугах, а также информацию сервисного центра.



1 Выберите **Поддержка клиента**.



2 Выберите **Инф. о продукте/услуге**.



3 Отобразятся элементы: Модель/Тип, Версия ПО, Серийный №, Центр поддержки клиентов и Домашняя страница.

- Для возврата к нормальному режиму просмотра ТВ нажмите кнопку **MENU/EXIT**.
- Для возврата в предыдущее меню нажмите кнопку **BACK**.

ПРОСМОТР ПРОГРАММЫ / УПРАВЛЕНИЕ ПРОГРАММАМИ

КРАТКОЕ РУКОВОДСТВО

Краткое встроенное в телевизор руководство предоставляет удобный и эффективный доступ к информации о телевизоре.

Во время работы с кратким руководством звук отключается.

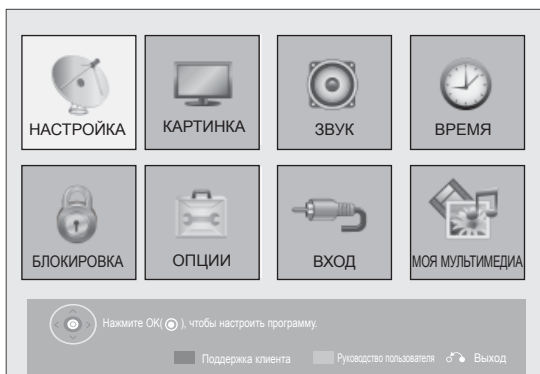

Приведенное изображение может отличаться от вашего телевизора.

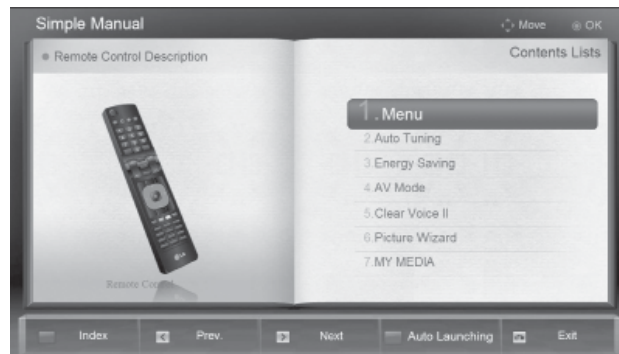

1 **Зеленый** Выберите **Руководство пользователя**.

2 Перейдите к нужному разделу руководства.

- **Красная:** переход на страницу **Индекс**.
- **Синяя:** отображение **начального руководства** автоматически или вручную.

• Для возврата к просмотру ТВ в нормальном режиме, нажмите кнопку **EXIT**.

ВЫЗОВ ТАБЛИЦЫ ПРОГРАММ

Вы можете проверить сохраняемые в памяти программы, вызвав на экран таблицу программ.

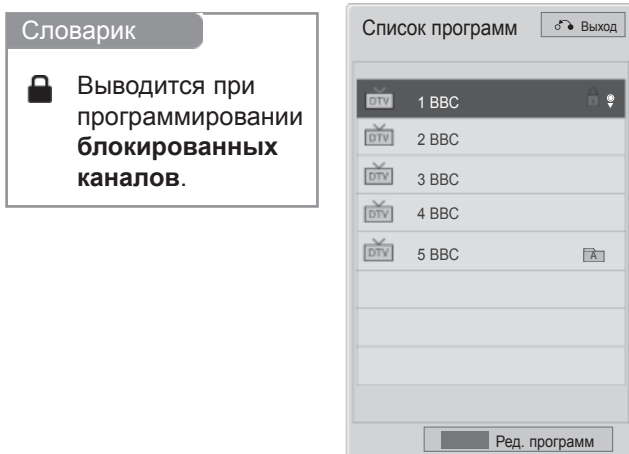

■ Вывод на экран таблицы программ



Выведите **Список программ**.

- Вы можете обнаружить, что некоторые программы имеют номера синего цвета. Они были установлены на пропуск при автоматической настройке или в режиме редактирования программ.
- У некоторых программ в таблице программ показан только номер канала и это означает, что отсутствует присвоенное им название станции.



Переключите редактор программ.

■ Выбор программы в таблице программ



Выберите программу.



Переключитесь на номер выбранной программы.



Текущая программа переключается на режимы «ТВ», «Цифровое ТВ» и «Радио».

ПРОСМОТР ПРОГРАММЫ / УПРАВЛЕНИЕ ПРОГРАММАМИ

■ Просмотр страниц таблицы программ



1 Переверните страницы.



2 Возврат к нормальному просмотру телевизора.

■ Отображение списка любимых программ



1 Отображение списка любимых программ.



Переключите редактор программ.



Текущий канал назначен/отменен предпочтительным каналом открытой группы.



Группа предпочтений изменена.

INPUT LIST (СПИСОК ВХОДНЫХ СИГНАЛОВ)

Диагностический контакт в состоянии распознать HDMI и AV1 (СКАРТ) и разрешить их использование только после подтверждения напряжения во внешнем устройстве.

С помощью кнопки **ТВ/РАД** вы можете переключиться с External Input (внешний вход) на RF Input и к последней просмотренной программе в режиме Цифровое ТВ/РАДИО/ТВ.

Приведенное изображение может отличаться от вашего телевизора.

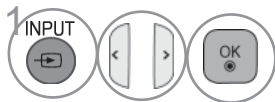
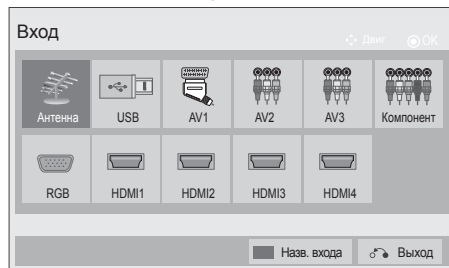

Выберите источник ввода.

- **Антенна или Кабель** : Выберите ее при просмотре Цифровое ТВ/РАДИО/ТВ.
- **USB** : При использовании USB выбор зависит от типа соединения.
- **AV** : Выберите этот пункт при просмотре сигнала с видеомэгнитофона или другого внешнего устройства.
- **Компонент** : Выберите при использовании подключения к ПК.
- **RGB** : Выберите при использовании подключения к ПК.
- **HDMI** : Выберите при использовании DVD, ПК или цифровой телеприставки в зависимости от разъема.

ПРОСМОТР ПРОГРАММЫ / УПРАВЛЕНИЕ ПРОГРАММАМИ

ЯРЛЫКИ ДЛЯ ИСТОЧНИКОВ ВХОДНОГО СИГНАЛА

Выберите ярлыки для каждого из источников входного сигнала.

Приведенное изображение может отличаться от вашего телевизора.

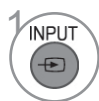
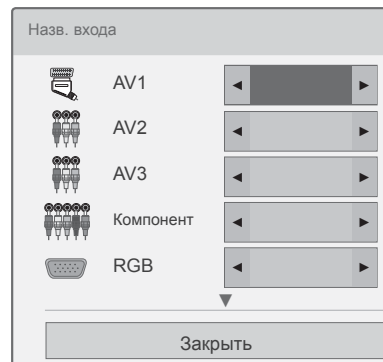
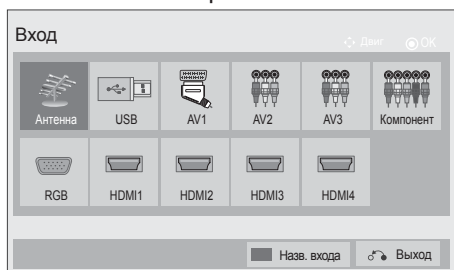

Синий Выберите **Назв. входа**.



Выберите источник.



Выберите ярлык.

- Для возврата к нормальному режиму просмотра ТВ нажмите кнопку **MENU/EXIT**.
- Для возврата в предыдущее меню нажмите кнопку **BACK**.

DATA SERVICE (ПЕРЕДАЧА ДАННЫХ)

(Это меню доступно только в Ирландии.)

С помощью данной функции пользователи могут выбрать **MHEG(Цифровой телетекст)** или **Телетекст** если оба пункта присутствуют одновременно.

Если присутствует только один из них, включается **MHEG** или **Телетекст**, независимо от того, какой пункт выбран.



-   Выберите **ОПЦИИ**.
-   Выберите **Служба данных**.
-   Выберите **MHEG** или **Телетекст**.
-  Сохранить.

- Для возврата к нормальному режиму просмотра ТВ нажмите кнопку **MENU/EXIT**.
- Для возврата в предыдущее меню нажмите кнопку **BACK**.

ПРОСМОТР ПРОГРАММЫ / УПРАВЛЕНИЕ ПРОГРАММАМИ

SIMPLINK

Работает только с устройством, имеющим логотип SIMPLINK.
Проверьте наличие логотипа SIMPLINK.



При использовании с другими устройствами с функцией HDMI-CEC телевизор может работать некорректно.

Simplink позволяет управлять записями и воспроизводить их на других видеоустройствах, подключенных к ТВ при помощи кабеля HDMI, не используя дополнительных кабелей и без какой-либо дополнительной настройки.

Если вам не требуется меню SIMPLINK, выберите **Выкл.**

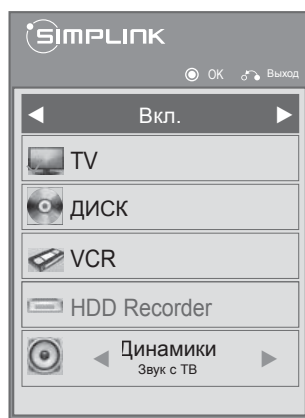
При подключении к внешнему источнику сигнала по беспроводному соединению функция SIMPLINK не поддерживается



-  1 Отображать **SIMPLINK**.
-  2 Выберите **Вкл.** или **Выкл.**
-  3 Сохранить.

- Для возврата к нормальному режиму просмотра ТВ нажмите кнопку **MENU/EXIT**.
- Для возврата в предыдущее меню нажмите кнопку **BACK**.

Подключение к домашнему кинотеатру с логотипом SIMPLINK.

- 1 Соедините разъем HDMI/DVI IN 1, HDMI IN 2 (Кроме 19/22LD3***), HDMI IN 3 (Кроме 19/22/26/32LD3***, 32/37/42/47LD4***, 19/22LE3***, 22LE5***) или HDMI IN 4 (только 32LE3***, 32/42/47LE4***, 32/37/42/47/55LE5***) на задней панели телевизора с разъемом выхода HDMI домашнего кинотеатра кабелем HDMI.
- 2 Соедините разъем цифрового выхода аудиосигнала (Digital Audio) на задней панели телевизора с разъемом цифрового входа аудиосигнала домашнего кинотеатра с помощью оптических кабелей.
- 3 Нажав кнопку SIMPLINK, выберите «Home Theater» (Домашний кинотеатр) в меню «Speaker» (Динамик).

► При выборе или управлении медиа-устройством с функцией домашнего кинотеатра, динамик автоматически переключается на К' (прослушивание через домашний кинотеатр).

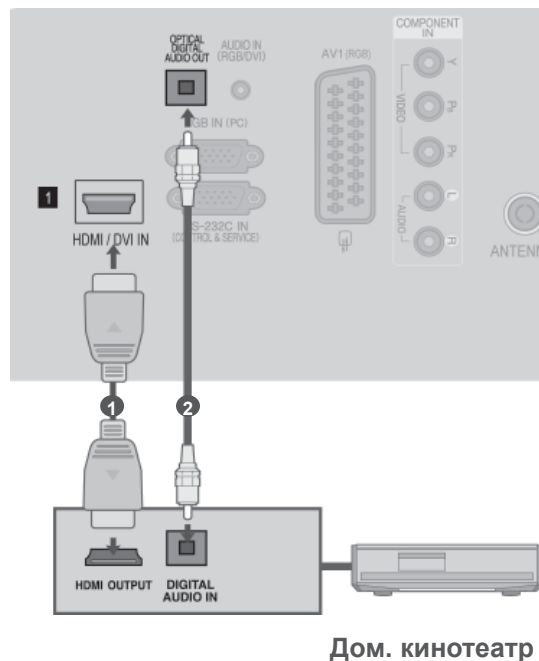

❗ ПРИМЕЧАНИЕ

- Соедините разъем HDMI/DVI IN или HDMI IN телевизора с разъемом HDMI устройства SIMPLINK с помощью кабеля HDMI.
- Когда источник сигнала подключается к другому источнику с помощью кнопки INPUT на пульте дистанционного управления, устройство использующее функцию SIMPLINK останавливается.

ПРОСМОТР ПРОГРАММЫ / УПРАВЛЕНИЕ ПРОГРАММАМИ

ФУНКЦИИ SIMPLINK

Воспроизведение записи/диска

Управление подключенными AV устройствами осуществляется с помощью кнопок ^ v < > ►, ■, II, ◀◀ и ▶▶, ОК.

Прямое воспроизведение

После подключения видеоустройств к ТВ можно непосредственно управлять этими устройствами и воспроизводить мультимедиа без дополнительных настроек.

Выбор видеоустройства

Позволяет выбрать одно из видеоустройств, подключенных к ТВ, и запустить его для воспроизведения записей.

Отключение всех устройств

При отключении ТВ все подключенные к нему устройства также отключаются.

Переключение аудиовыхода

Предоставляет простой способ переключения аудиовыхода.

Sync Power on (Синхронное включение питания)

Когда подключенное к разъему HDMI устройство с поддержкой функции Simplink начинает воспроизведение, телевизор включается автоматически.

* Устройство, подключенное к ТВ при помощи кабеля HDMI, но не поддерживающее Simplink, не предоставляет такой возможности.

Примечание. Для использования SIMPLINK требуется высокоскоростной кабель HDMI с функцией *CEC. (*CEC: контроль бытовой электроники (Consumer Electronics Control)).

МЕНЮ SIMPLINK

Нажмите кнопки ^ v < >, затем с помощью кнопки OK выберите нужный источник SIMPLINK.

- 1 **TV viewing (Просмотр ТВ):** переключение на предыдущий канал ТВ независимо от текущего режима.
- 2 **DISC playback (Воспроизведение с диска):** выбор подключенных дисков и запуск воспроизведения. В случае если поддерживаются различные типы дисков, то поддерживаемые будут отображены внизу экрана.
- 3 **VCR playback (Воспроизведение VCR):** воспроизведение и управление подключенным VCR.
- 4 **HDD Recordings playback (Воспроизведение записей с HDD):** воспроизведение и управление записями, хранящимися на HDD.
- 5 **Audio Out to Home theatre/Audio Out to TV (Вывод звука на домашний кинотеатр/Вывод звука на ТВ):** выбор динамиков домашнего кинотеатра или ТВ для вывода звука.

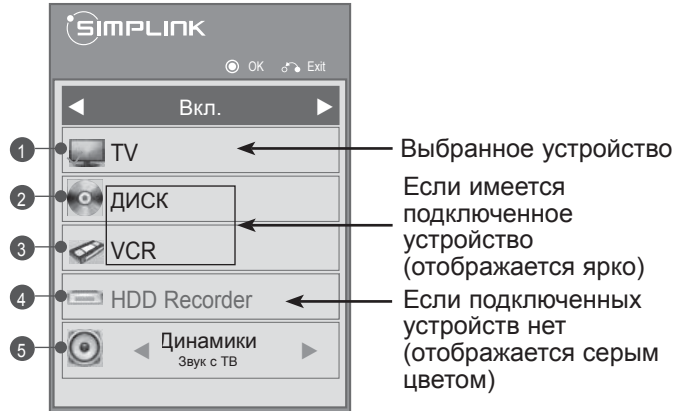

- Домашний кинотеатр: подключение двух и более устройств одновременно невозможно.
- DVD, Recorder: Одновременная поддержка одного (только для 19/22LD3***), двух (только для 26/32LD3***, 32/37/42/47LD4***, 19/22LE3***, 22LE5***), трех (только для 32/42/46/52/60LD5***, 26LE3***, 26LE5***), четырех (только для 32LE3***, 32/37/42LE4***, 32/37/42/47/55LE5***).
- Видеомагнитофон: подключение двух и более устройств одновременно невозможно.

ПРОСМОТР ПРОГРАММЫ / УПРАВЛЕНИЕ ПРОГРАММАМИ

РЕЖИМ АУДИО-ВИДЕО СИГНАЛА

Вы можете выбрать оптимальное качество изображения и звука при подключении AV устройств к внешнему входу.

Выкл.	Отключение Режима аудио-видео сигнала.
Кино	Оптимизация изображения и звука для просмотра фильмов.
Спорт	Оптимизация изображения и звука для просмотра спортивных передач.
Игры	Оптимизация изображения и звука для игр.

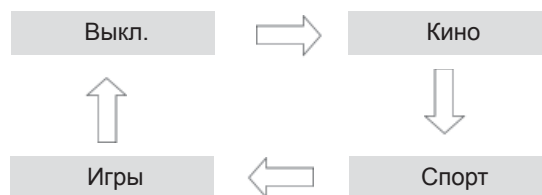

1 Нажмите кнопку **Режим видео** несколько раз, чтобы выбрать желаемый источник.



- Если вы выберете режим **Кино** в режиме аудио-видео сигнала, режим **Кино** будет выбран как для режима картинки (**Режим изображения**), так и для режима звука (**Режим звучания**) в меню **КАРТИНКА** и меню **AUDIO** соответственно.
- Если вы выберете **«Выкл.»** в режиме AV, будут выбраны настройки изображения, которые вы установили первоначально.
- При воспроизведении видеоигр с приставок PlayStation или Xbox рекомендуется включить режим **Игры**.
- При использовании режима **Игры** функции, связанные с качеством изображения, будут оптимизированы для отображения игр.

СБРОС(ВОЗВРАТ К НАСТРОЙКАМ ПРОИЗВОДИТЕЛЯ)

Эта функция инициализирует все настройки.

Однако настройки « День» и « Ночь» режима «Режим изображения» не могут быть инициализированы.

Начальную настройку устройства следует выполнять при переезде в другой город или страну.

После восстановления настроек по умолчанию необходимо перезапустить начальную настройку.

Если для параметра **Блокировка системы** выбрано значение **Вкл.**, отображается сообщение с запросом на ввод пароля.

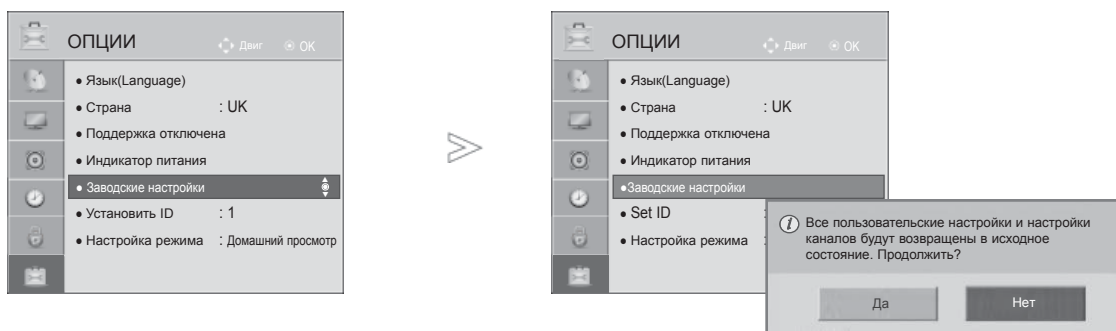

- Выберите **ОПЦИИ**.
- Выберите **Заводские настройки**.
- Выберите **Да**.
- Запустите восстановление настроек по умолчанию.

- Если при включенной функции блокировки системы вы забыли пароль, нажмите на пульте управления «0», «3», «2» «5».

- Для возврата к нормальному режиму просмотра ТВ нажмите кнопку **MENU/EXIT**.
- Для возврата в предыдущее меню нажмите кнопку **BACK**.

ПРИМЕНЕНИЕ УСТРОЙСТВА USB

ПОДКЛЮЧЕНИЕ УСТРОЙСТВА USB

При подключении устройства USB это всплывающее меню отображается автоматически. «ДИАЛОГОВОЕ МЕНЮ» не отображается, когда активна индикация на экране, в т.ч. меню, программу или расписание передач.

Когда меню появится POP UP, вы можете выбрать Список Музыки, Список Фотографий в меню МОЯ МУЛЬТИМЕДИА.

В устройстве USB отсутствует возможность добавления новой папки или удаления имеющейся папки.

- 1 Подключите устройство USB к разъему USB IN на телевизоре.

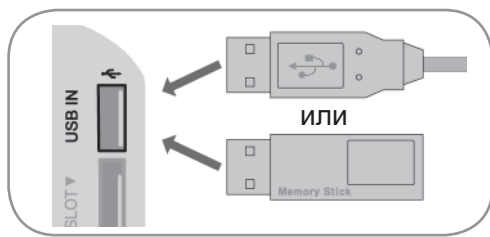

- Поддерживаются только фотографии (JPEG), музыка (MP3) и фильмы ((DAT,MPG,MPEG,VOB, AVI,DIVX,MP4,MKV,TS,TRP,TP,ASF,WMV,FLV).

- 2 Выберите **Видео**
(только 19/22/26/32LE3***, 32/37/42LE4***, 22/26LE5***, 32/37/42/47/55LE5***, 32/42/46/52/60LD56**, 32/37/42/47LD46**, 32/42/46/52/60LD555, 32/3742/47LD455, 19/22/26/32LD355, 19/22/26/32LD356, 19/22/26/32LD345, 19/22/26/32LD346 32/37/42/47LD425, 32/37/42/47LD426, 26/32LD335, 26/32LD336), **Фото** или **Музыка**.

Извлечение устройства USB

Перед извлечением устройства USB выберите меню USB-устройство.

- 1 Выберите **USB-устройство**.
- 2 Выберите **Извлечь**.

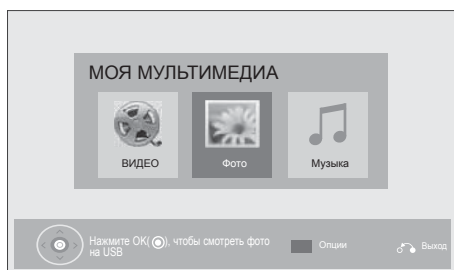

- 3

Меры предосторожности при использовании устройства USB

- ▶ Распознается только устройство USB, предназначенное для хранения информации.
 - ▶ Устройство USB, подключенное через коммутатор USB, не распознается.
 - ▶ Программа автоматического распознавания может не распознать устройство USB.
 - ▶ Может не произойти распознавания устройства USB, для которого используется собственный драйвер.
 - ▶ Скорость распознавания зависит от конкретного устройства.
 - ▶ Не выключайте телевизор и не извлекайте USB-накопитель, когда работает подключенное USB-устройство. При случайном отсоединении USB-устройства могут быть повреждены хранимые файлы или повреждено само USB-устройство.
 - ▶ Избегайте подключения USB-устройства, которое было виртуально создано на ПК. Такое устройство может привести к неисправности аппаратуры или невозможности воспроизведения. Не забудьте, что можно использовать только устройства хранения USB, содержащие обычные музыкальные файлы, изображения и фильмы.
 - ▶ Используйте только устройства хранения USB, отформатированные как файловая система FAT32 или NTFS в операционной системе Windows. Носитель, отформатированный программой, не поддерживающей Windows, не может быть распознан.
 - ▶ Подключайте питание для устройств хранения USB (более 0,5 А), которым требуется внешний источник питания. В противном случае устройства не будут распознаны.
 - ▶ Для подключения устройства хранения USB используйте кабель, предложенный производителем устройства.
 - ▶ Работа некоторых устройств может не поддерживаться или происходить со сбоями.
 - ▶ Метод синхронизации файлов на устройстве хранения USB аналогичен данному методу на Window XP.
 - ▶ Распознаются имена файлов, содержащие до 100 символов английского алфавита.
 - ▶ Рекомендуется сохранить резервные копии важных файлов, так как данные, сохраненные на запоминающем устройстве USB, могут быть повреждены. Производитель телевизора не несет ответственности за потерю данных. - При питании от внешнего источника используйте адаптер питания. Правильная работа при использовании USB-кабеля для подключения к внешнему источнику питания не гарантируется.
 - ▶ Если жесткий диск USB не подключен к внешнему источнику питания, он не будет распознан. Не забудьте подключить внешний источник питания.
 - ▶ Если запоминающее устройство USB содержит несколько разделов или используется USB-устройство для считывания нескольких карт памяти, доступно не более 4 разделов или запоминающих устройств USB.
 - ▶ Функция удаления доступна только в файловой системе FAT32.
 - ▶ Если запоминающее устройство USB подключено к USB-устройству для считывания нескольких карт памяти, невозможно получить сведения об объеме памяти.
 - ▶ При обнаружении неполадок в работе запоминающего устройства USB отсоедините и снова подсоедините его.
 - ▶ Скорость обнаружения запоминающего устройства USB может различаться в зависимости от устройства.
 - ▶ Рекомендуемая емкость — не более 1 Тб для внешнего жесткого диска USB и не более 32 Гб для памяти USB.
 - ▶ Любое устройство с емкостью, большей, чем рекомендуемая, возможно, не будет работать правильно.
 - ▶ Если внешний жесткий диск USB с функцией Энергобережения не работает, выключите жесткий диск и включите для обеспечения его правильной работы.
 - ▶ Поддерживаются также устройства хранения USB более раннего стандарта, чем USB 2.0. Однако они могут неправильно работать в списке фильмов.
- В одной папке может быть распознано до 999 папок или файлов.

ПРИМЕНЕНИЕ УСТРОЙСТВА USB

СПИСОК ФИЛЬМОВ

(только 19/22/26/32LE3***, 32/37/42LE4***, 22/26LE5***, 32/37/42/47/55LE5***, 32/42/46/52/60LD56**, 32/37/42/47LD46**, 32/42/46/52/60LD555, 32/3742/47LD455, 19/22/26/32LD355, 19/22/26/32LD356, 19/22/26/32LD345, 19/22/26/32LD346 32/37/42/47LD425, 32/37/42/47LD426, 26/32LD335, 26/32LD336)

Можно воспроизводить файлы фильмов с устройства хранения USB.

Список фильмов отображается после обнаружения устройства USB. Он используется при воспроизведении файлов фильмов на телевизоре.

Отображает фильмы в папке устройства USB и поддерживает воспроизведение.

Список фильмов содержит информацию о папке и файлы фильмов.

Экранное меню OSD может отличаться от меню телевизора. Следующие изображения приведены для примера и дают общее представление о выполняемых действиях.

Поддержка видео-форматов(*.mpg/*.mpeg/*.dat/*.ts/*.trp/*.tp/*.vob/*.mp4/*.mov/*.mkv/*.dvi/*.avi/*.asf/*.wmv/*.flv/*.avi(motion-peg)/*.mp4(motion-jpeg)/*.mkv(motion-jpeg)).

Видео-форматов: DivX3.11, DivX4.12, DivX5.x, DivX6, Xvid1.00, Xvid1.01, Xvid1.02, Xvid1.03, Xvid1.10 beta-1/beta-2, Mpeg-1, Mpeg-2, Mpeg-4, H.264/AVC, VC1, JPEG, Sorenson H.263

Аудиоформат: Dolby Digital, AAC, Mpeg, MP3, LPCM, HE-AAC, ADPCM, WMA

Битовая скорость передачи: От 32 Кбит/с до 320 Кбит/с(MP3)

Формат внешних субтитров: *.smi/*.srt/*.sub(MicroDVD,Subviewer1.0/2.0)/*.ass/*.ssa/*.txt(TMPlayer)/*.psb(PowerDivX)

Внутренние субтитры: только XSUB (формат, применяемый в файлах DivX6)

- Некоторые субтитры, созданные пользователями, могут не работать нормально.
- Некоторые специальные символы в субтитрах не поддерживаются.
- Теги HTML в субтитрах не поддерживаются.
- Субтитры недоступны для неподдерживаемых языков.
- Для отображения субтитров информация о времени во внешнем файле субтитров должна быть упорядочена в порядке возрастания.
- На экране могут появляться прерывания (остановка в показе изображения, более быстрое воспроизведение и т. д.) при изменении языка звука.
- Поврежденный файл фильма может воспроизводиться неправильно, или могут быть недоступны некоторые функции проигрывателя.
- Файлы фильмов, созданные с помощью некоторых кодирующих программ, могут воспроизводиться неправильно.
- Если аудио- и видеосигналы в записанном файле не чередуются, на выходе будет либо видео-, либо аудиосигнал.
- Поддерживаются видео высокого разрешения: 1920x1080@25/30P или 1280x720@50/60P в зависимости от кадра
- Видео с разрешениями выше 1920x1080@25/30P или 1280x720@50/60P могут не воспроизводиться правильно в зависимости от кадра.
- Файлы фильмов других типов и форматов могут воспроизводиться неправильно.
- **Максимальная битовая скорость передачи воспроизводимого файла фильма составляет 20 мбит/с.** (только, Motion JPEG : 10 Mbps)
- Плавное воспроизведение не гарантируется в случае использования формата H.264/AVC с уровнем кодирования 4.1 или выше.
- Аудиокодек DTS не поддерживается.
- Не поддерживается воспроизведение фильмов с размером файла более 30 Гб.
- Файл фильма DivX и его файл субтитров должны находиться в одной папке.
- Для отображения субтитров необходимо, чтобы имя файла субтитров совпадало с именем видеофайла.
- Воспроизведение видео через USB-подключение, не поддерживающее высокую скорость, может работать неправильно.
- Файлы, закодированные с помощью GMC (Global Motion Compensation — общая компенсация движения), могут не воспроизводиться.
- При просмотре фильма с помощью функции «Movie List» (Список фильмов) можно настроить изображение с помощью клавиш «Energy Saving» (Экономия энергии) и «Режим аудио-видео сигнала» на пульте дистанционного управления. Пользовательские настройки не работают для каждого режима изображений.

Расширение \ Файл	Декодер видеосигнала	Аудиокодек	Максимальное разрешение
mpg, mpeg	MPEG1, MPEG2	MP2,MP3,Dolby Digital,LPCM	1920x1080@30p (только , Motion JPEG 640x480@30p)
dat	MPEG1	MP2	
ts, trp, tp	MPEG2, H.264, AVS, VC1	MP2,MP3,Dolby Digital, AAC,HE-AAC	
vob	MPEG1, 2	MP2,MP3,Dolby Digital,LPCM	
mp4, mov	MPEG4, DivX 3.11, DivX 4.12, DivX 5.x, DivX 6, Xvid 1.00, Xvid 1.01, Xvid 1.02, Xvid 1.03, Xvid 1.10-beta1/2H.264	AAC,HE-AAC,MP3	
mkv	H.264, MPEG-1,2,4	MP2,MP3,Dolby Digital,AAC HE-AAC,LPCM	
divx, avi	MPEG2, MPEG4, DivX 3.11, DivX 4, DivX 5, DivX 6, Xvid 1.00, Xvid 1.01, Xvid 1.02, Xvid 1.03, Xvid 1.10-beta1/2H.264	MP2,MP3,Dolby Digital,LPCM, ADPCM,AAC,HE-AAC	
Motion JPEG (avi, mp4, mkv)	JPEG	LPCM, ADPCM	
asf, wmv	VC1	WMA	
flv	Sorenson H.263, H264	MP3, AAC	

ПРИМЕНЕНИЕ УСТРОЙСТВА USB

Компоненты экрана

Настройку **USB** можно произвести в меню **INPUT**.

1   Выберите **МОЯ МУЛЬТИМЕДИЯ**. 2     Выберите **Видео**.

- 1 Перемещение на файл верхнего уровня.
- 2 Текущая страница/общее число страниц.
- 3 Соответствующие кнопки на пульте дистанционного управления.
- 4 Содержание в папке для 1.
- 5 Данная страница/все страницы содержания в папке для 1.

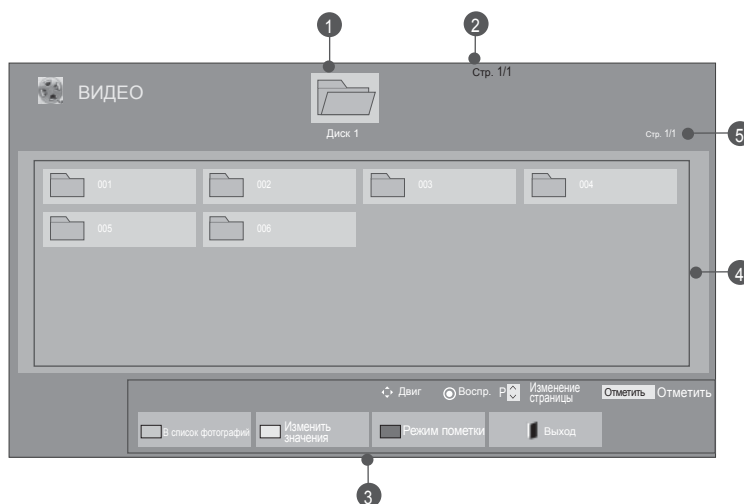

- Некоторые файлы могут отображаться при предварительном просмотре только в виде значка.



- Неподдерживаемые файлы отображаются при предварительном просмотре только в виде значка.







- Неправильные файлы отображаются в виде растрового изображения.

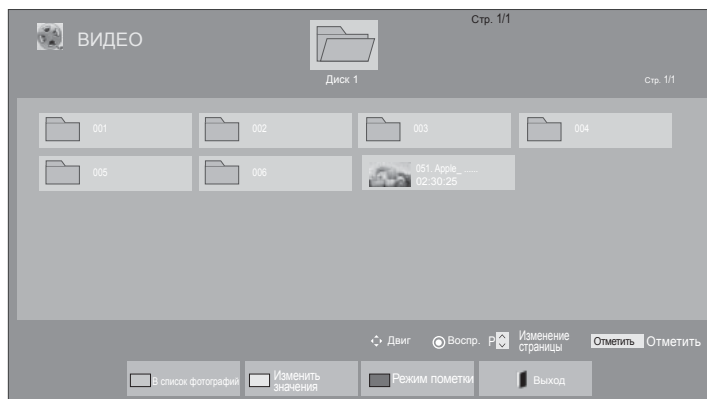

Выбор видео





■ При воспроизведении видео-файлов



- 1  Выберите целевую папку или дисковод.
- 2   Выберите названия нужных фильмов.
- 3  Видео-файлы воспроизводятся.

• Для перемещения по странице фильмов используйте кнопку **P** ^ v .





Использование пульта дистанционного управления

	Нажмите прерывисто кнопку GREEN (зеленую) чтобы перейти к списку фотографий или музыки Photo List->Music List.
	Способ просмотра в виде 5 больших эскизов или простого списка.
	Пометьте желаемый файл видео .
	Возврат к нормальному просмотру ТВ.
	Нажмите кнопку PLAY(▶), чтобы возобновить обычное воспроизведение.

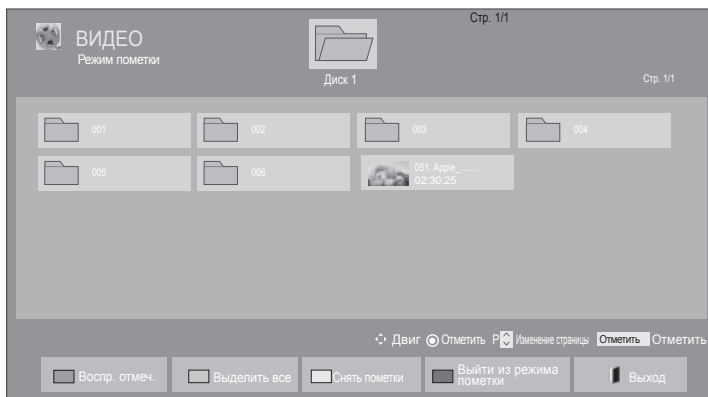
ПРИМЕНЕНИЕ УСТРОЙСТВА USB

■ При воспроизведении выбранных видео-файлов







-  Выберите целевую папку или дисковод.
-  Выберите названия нужных фильмов.
-  **Синий** или **MARK FAV** Пометьте желаемый файл видео .
-   Желаемый файл выбран.
-  **Красный** Отмеченный файл воспроизводится.

- Если отмечены один или несколько фильмов, они воспроизводятся последовательно.

! ПРИМЕЧАНИЕ

- Если формат файлов не поддерживается, отображается соответствующее сообщение.

Использование пульта дистанционного управления

 Красный	Воспроизвести выбранный видео файл. В то время как один видео файл заканчивается, автоматически начинается воспроизведение следующего.
 Зеленый	Пометьте все видео файлы на экране.
 Желтый	Отменить выделение видео файлов.
 Синий	Выход из режима отметки .
 EXIT	Возврат к нормальному просмотру ТВ.



❗ ПРИМЕЧАНИЕ

- ▶ Если вы выберете “Да” из OSD во время воспроизведения, видео файл будет остановлен, воспроизведение начнется с того момента на котором он был остановлен.
- ▶ Если в папке присутствуют последовательные серии файлов. Кроме случаев, когда включена функция **Повтор** в Меню **Настройки Воспроизведения** (см. стр. 62) или когда установлен режим **Проигрывать выбранные**.

ПРИМЕНЕНИЕ УСТРОЙСТВА USB

Использование функции «Movie List»



- 1  или  Открывает меню Параметры.
- 2  Выберите **Настроить параметры воспроизведения видео.**, **Настроить параметры изображения.** или **Настроить параметры звука.**

! ПРИМЕЧАНИЕ

- ▶ Изменения дополнительных параметров **Список видео** не влияют на списки **Фото** и **Список музыки**.
- ▶ Изменения дополнительных параметров списков **Фото** и **Список музыки** выполняются аналогично друг другу, а **Список видео** – нет.
- ▶ При возобновлении просмотра видео-файла, его можно воспроизвести с момента остановки.

Использование пульта дистанционного управления

■	Остановить воспроизведение видео файла.
▶	Нажмите кнопку PLAY(▶), чтобы возобновить обычное воспроизведение.
	<p>Во время воспроизведения нажмите кнопку «Pause» (Пауза)().</p> <ul style="list-style-type: none"> ■ Отобразится текущий кадр. ■ Если в течение 10 минут после приостановки воспроизведения на пульте дистанционного управления не будет нажата ни одна кнопка, телевизор вернется в режим воспроизведения. ■ Нажмите кнопку Pause (Пауза)(), а затем кнопку FF(▶▶) для режима замедленного воспроизведения.
◀◀ / ▶▶	<p>При воспроизведении:</p> <p>повторно нажимайте кнопку REW(◀◀) для ускорения ◀◀ (x2) -> ◀◀◀◀ (x4) -> ◀◀◀◀◀ (x8) -> ◀◀◀◀◀◀ (x16) -> ◀◀◀◀◀◀◀ (x32) .</p> <p>повторно нажимайте кнопку FF(▶▶) для ускорения ▶▶ (x2) -> ▶▶▶▶ (x4) -> ▶▶▶▶▶ (x8) -> ▶▶▶▶▶▶ (x16) -> ▶▶▶▶▶▶▶ (x32).</p> <ul style="list-style-type: none"> ■ Каждое нажатие этих кнопок увеличивает скорость перемотки вперед/назад.
MENU или Q.MENU	Показать меню Параметры.
BACK	<p>Спрятать меню на полноформатном экране.</p> <ul style="list-style-type: none"> ■ Чтобы вернуться в меню на полноформатном экране нажмите кнопку ОК.
EXIT	Возврат к нормальному просмотру ТВ.
< >	<ul style="list-style-type: none"> ■ При использовании кнопки < или > во время воспроизведения на экране появится курсор, указывающий положение.
ENERGY SAVING	Нажмите кнопку ENERGY SAVING (Энергосбережение) несколько раз для увеличения яркости экрана.(См. стр. 95)
AV MODE	Нажмите кнопку Режим аудио-видео сигнала несколько раз для выбора необходимого источника(См. стр. 50)

ПРИМЕНЕНИЕ УСТРОЙСТВА USB

■ При выборе Настройки воспроизведения,

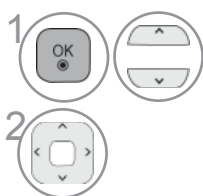
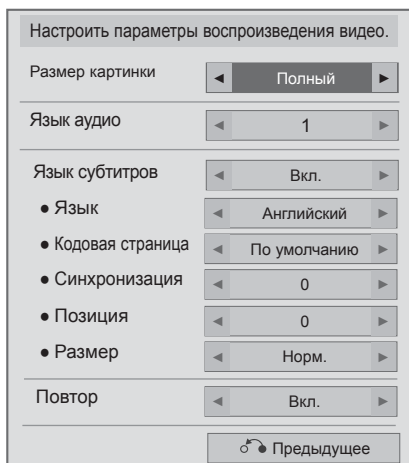

Выберите **Размер картинки**, **Язык аудио**, **Язык субтитров** или **Повторить**.

Проведите соответствующую настройку.

Язык субтитров	Поддерживаемый язык
Latin1	Английский, испанский, французский, немецкий, итальянский, шведский, финский, голландский, португальский, датский, румынский, норвежский, албанский, Гаэльский, валлийский, ирландский, каталанский, валенсийский
Latin2	боснийский, польский, хорватский, Чешский, словацкий, словенский, сербский, венгерский
Latin4	Эстонский, латвийский, литовский
Кириллический	Болгарский, македонский, русский, украинский, казахский
Греческий	Греческий
Турецкий	Турецкий

- ▶ **Размер картинки** : Выбор необходимого формата изображения во время воспроизведения фильма.
- ▶ **Язык аудио** : Изменение группы языка звуковой дорожки во время воспроизведения. Файлы с одной звуковой дорожкой нельзя выбрать.
- ▶ **Язык субтитров**: включение и выключение субтитров.
- ▶ **Язык** : Активируется для субтитров в формате SMI и позволяет выбрать язык субтитров.
- ▶ **Кодовая страница** : Возможность выбора шрифта субтитров. По умолчанию используется шрифт основного меню.
- ▶ **Синхронизация** : Настройка синхронизации времени титров от -10 секунд до +10 секунд с шагом в 0,5 с во время воспроизведения.
- ▶ **Позиция** : Изменение положения титров назад или вперед во время воспроизведения фильма.
- ▶ **Размер** : Помогает выбрать необходимый размер субтитров во время воспроизведения фильма.
- ▶ **Повтор** : Вкл/откл функции повтора воспроизведения видео. Если функция включена, то файл в папке воспроизводится циклически. Даже если повторное воспроизведение отключено, оно может сработать, если имя следующего за воспроизводимым файла похоже.

! ПРИМЕЧАНИЕ

- ▶ В файле субтитров поддерживается только до 10000 блоков синхронизации.
- ▶ При воспроизведении видео можно отрегулировать размер картинки с помощью кнопки **RATIO**.

■ При выборе Настройки изображения

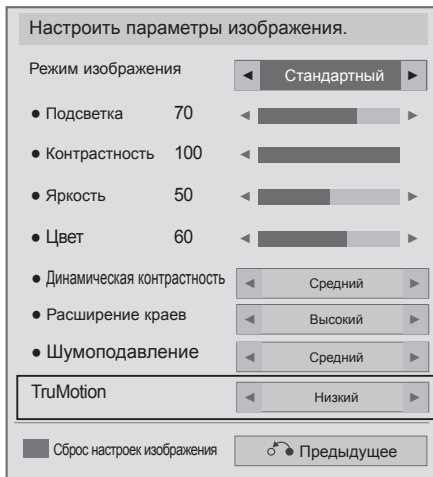

(Только 32/42/46/52/60LD5****,
32/37/42/47/55LE5***)

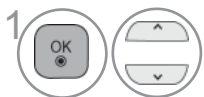

Выберите **Режим изображения** или **TruMotion**.



Проведите соответствующую настройку.(См. стр. От 96 до 103)

ПРИМЕНЕНИЕ УСТРОЙСТВА USB

- При выборе Настройки звука,

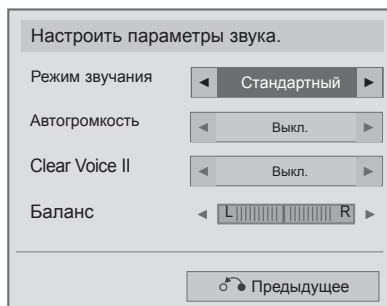

1 Выберите **Режим звучания**, **Автогромкость**, **Clear Voice II** или **Баланс**.



2 Проведите соответствующую настройку.(См. стр. От 107 до 111)

СПИСОК ФОТОГРАФИЙ

Можно просматривать файлы фотографий на устройстве хранения USB.

Экранное окно может отличаться от окна аппаратуры, находящейся в вашем распоряжении.

Изображения представляют собой примеры для помощи в операциях с телевизором.

При просмотре фотографий с помощью функции «Photo List» (Список фотографий) нельзя изменить режим картинки.

Поддерживаемый файл с фотографией (*.JPEG)

Линия развертки : От 64 x 64 до 15360 x 8640

Прогрессивная развертка : От 64 x 64 до 1920 x 1440

- Имеется возможность воспроизведения только файлов формата JPEG.
- Неподдерживаемые файлы отображаются в виде предопределенных значков.

Компоненты экрана

Настройку USB можно произвести в меню INPUT.

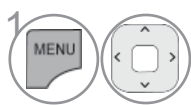

Выберите **МОЯ МУЛЬТИМЕДИА.**

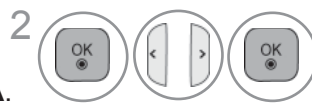

Выберите **Фото.**

- 1 Перемещение на файл верхнего уровня.
- 2 Текущая страница/общее число страниц.
- 3 Соответствующие кнопки на пульте дистанционного управления.
- 4 Содержание в папке для 1.
- 5 Даная страница/все страницы содержания в папке для 1.

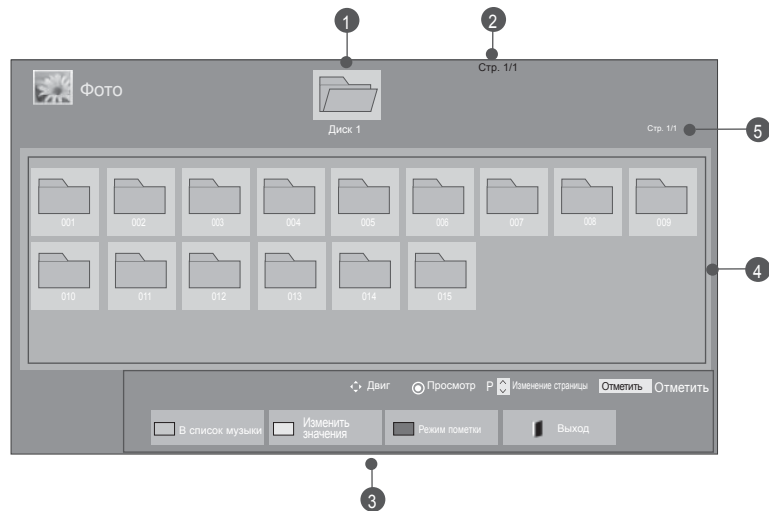





ПРИМЕНЕНИЕ УСТРОЙСТВА USB

Выбор фото





- При воспроизведении файлов изображений



- 1  Выберите целевую папку или дисковод.
- 2   Выберите желаемые фотографии.
- 3  Изображения воспроизводятся.

- Используйте кнопку **P** ^ v для навигации по странице фотографий.

Использование пульта дистанционного управления

	Чтобы конвертировать файл в Music List->Movie List нажмите кнопку GREEN (зеленого цвета).
	Способ просмотра в виде 5 больших эскизов или простого списка.
	Перевод в Режим выбора.
	Возврат к нормальному просмотру ТВ.

■ При воспроизведении выбранных файлов изображений

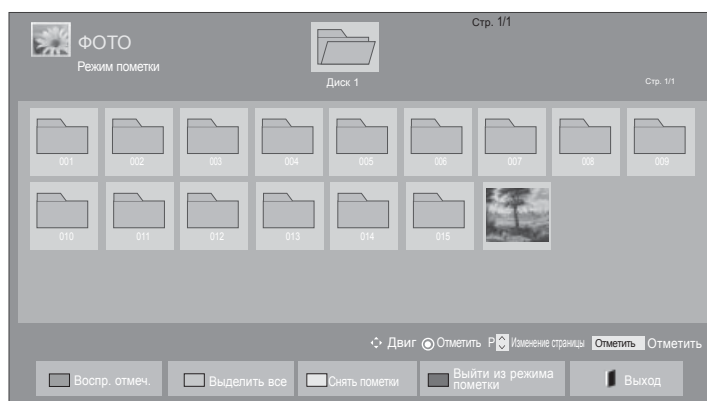





-  Выберите целевую папку или дисковод.
-  Выберите желаемые фотографии.
-  **Синий** или  Перевод в **Режим выбора**.
-  Выберите нужный файл изображений.
-  **Красный** Помеченный фото файл отображен на экране.

- Если отмечены одна или несколько фотографий, можно просматривать их по отдельности или в режиме слайд-шоу. Если фотографии не отмечены, можно по отдельности просматривать все фотографии в папке либо просматривать их в режиме слайд-шоу.

ПРИМЕНЕНИЕ УСТРОЙСТВА USB

Использование пульта дистанционного управления



 Красный	Отобразить выбранный файл на экране.
 Зеленый	Пометить все фото файлы на экране .
 Желтый	Отменить выбор всех фото файлов.
 Синий	Выход из режима отметки .
	Возврат к нормальному просмотру ТВ.

Просмотр фотографии

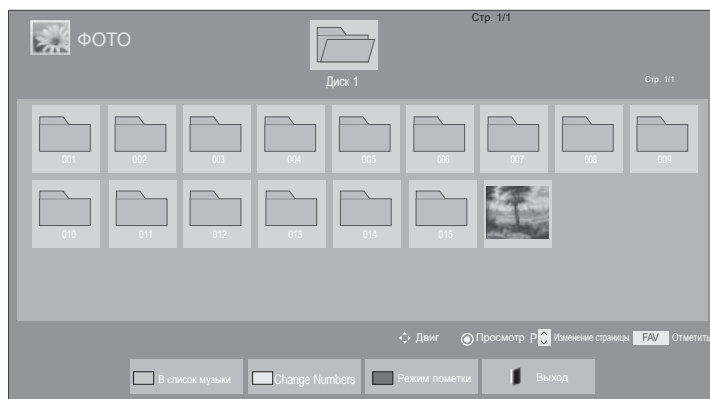
В режиме полноэкранного отображения фотографии доступны специальные операции.



Соотношение сторон фотографии может повлиять на размер фотографии, воспроизводимой на полномасштабном экране. Для возврата в предыдущее меню нажмите кнопку EXIT.

-  Выберите целевую папку или дисковод.
-  Выберите желаемые фотографии.
-  Выбранная фотография отображается в натуральную величину.

- Используйте кнопку **P** ^ v для навигации по странице фотографий.

- Для возврата к списку файлов изображений нажмите кнопку **EXIT**.
- Чтобы убрать вспомогательную индикацию нажмите кнопку **BACK**.

ПРИМЕНЕНИЕ УСТРОЙСТВА USB

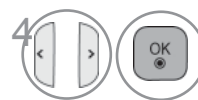

Выберите Слайд-шоу, BGM, ↻(вращать), 🔍 (УВЕЛИЧИТЬ), eS, Опции, Скрыть или Выход.



- Предыдущая или следующая фотография выбирается кнопкой < >.
- Выбор и управление меню полноэкранный производится кнопкой < >.

- ▶ **Слайд-шоу** : если не выбрана ни одна фотография, в слайд-шоу будут показаны все фотографии текущей папки. Если выбрано несколько фотографий, они отображаются в режиме слайд-шоу.
 - В пункте Опции задается продолжительность слайд-шоу.
- ▶ **BGM (Фоновая музыка)** : музыкальное сопровождение показа фотографий на полном экране.
 - Перед использованием этой функции установите устройство и альбом фоновой музыки.
 - Во время воспроизведения BGM вы не можете вносить изменения в папку музыки Music Folder.
- ▶ **↻ (вращать)** : поворот фотографий.
 - Поворот фотографии на 90°, 180°, 270°, 360° по часовой стрелке.
 - Если ширина изображения больше поддерживаемой высоты, поворот невозможен.
- ▶ **🔍 (УВЕЛИЧИТЬ): View the photo by zoom in 2, 4 times.**
- ▶ **eS** : Нажмите кнопку **ENERGY SAVING (Энергосбережение)** несколько раз для увеличения яркости экрана.(См. стр. 95)
- ▶ **Опции** : настройка значений параметров **Скорость слайд-шоу** и **BGM**.
 - Параметры ^ v < > задаются с помощью кнопок < > и ОК. Чтобы сохранить настройки, нажмите ОК.
 - Во время воспроизведения **BGM** нельзя изменить.
- ▶ **Скрыть** : меню убирается с полноэкранный экрана.
 - Чтобы восстановить меню на полноэкранный экране, вновь нажмите кнопку **ОК**.

Чтобы убрать вспомогательную индикацию нажмите кнопку **BACK**.

Использование функции списка воспроизведения изображений



1  или  Показать **меню** Параметры.

2  Выберите **Настроить параметры просмотра фотографий.**, **Настроить параметры изображения.**, **Настроить параметры звука.**



! ПРИМЕЧАНИЕ

- ▶ Изменения дополнительных параметров **Видео** не влияют на списки **Фото** и **Список музыки**.
- ▶ Изменения дополнительных параметров списков **Фото** и **Список музыки** выполняются аналогично друг другу, а **Видео** – нет.

ПРИМЕНЕНИЕ УСТРОЙСТВА USB

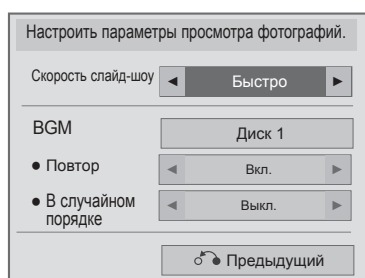
■ При выборе Настроек просмотра фотографий

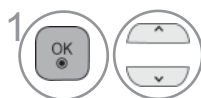

-  Выберите **Скорость слайд-шоу** или **BGM**.
-  Проведите соответствующую настройку.

■ При выборе Настроек изображения



→ (только 32/42/46/52/60LD5****,
32/37/42/47/55LE5***)

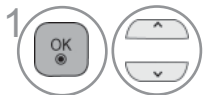

1 Выберите **Режим изображения** или **TruMotion**.





2 Проведите соответствующую настройку. (См. стр. От 96 до 103)

ПРИМЕНЕНИЕ УСТРОЙСТВА USB

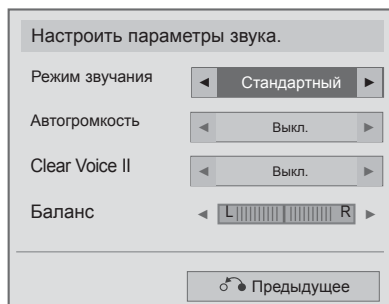
- При выборе Настройки звука,



-   Выберите **Режим звучания**, **Автогромкость**, **Clear Voice II** или **Баланс**.
-  Проведите соответствующую настройку. (См. стр. От 107 до 111)

СПИСОК МУЗЫКИ

Можно воспроизводить музыкальные файлы с устройства хранения USB.

В музыкальных файлах (*.MP3) могут содержаться ограничения, связанные с защитой авторских прав. Воспроизведение таких файлов может оказаться невозможным на этой аппаратуре.

Аппаратура позволяет воспроизводить музыкальный файл с устройства USB.

Экранное окно может отличаться от окна аппаратуры, находящейся в вашем распоряжении. Изображения представляют собой примеры для помощи в операциях с телевизором.

Поддерживаемые АУДИОФАЙЛЫ (*.MP3)

Скорость передачи: От 32 до 320 Кбит/с

- Частота выборки MPEG1 Layer 3: 32 кГц, 44,1 кГц, 48 кГц.
- Частота выборки MPEG2 Layer 3: 16 кГц, 22,05 кГц, 24 кГц.
- Частота выборки MPEG2.5 Layer 3: 8 кГц, 11,025 кГц, 12 кГц.

Компоненты экрана

Настройку **USB** можно произвести в меню **INPUT**.

1. Выберите **МОЯ МУЛЬТИМЕДИА**. 2. Выберите **Музыка**.

1 Preview (Предварительный просмотр): отображается обложка альбома для музыкального файла, если она присутствует.

2 Перемещение на файл верхнего уровня.

3 Текущая страница/общее число страниц.

4 Соответствующие кнопки на пульте дистанционного управления.

5 Содержание в папке для 2.

6 Даная страница/все страницы содержания в папке для 2.

МУЗЫКА Стр. 1/1

Диск 1 Стр. 1/1

001 - B01.mp3 00:00 002 - B02.mp3 00:00 003 - B03.mp3 00:00 004 - B04.mp3 00:00 005 - B05.mp3 00:00

Двиг. Воспр. P Изменение страницы Отметить Отметить

В список файлов Изменить значения Режим помехи Выход



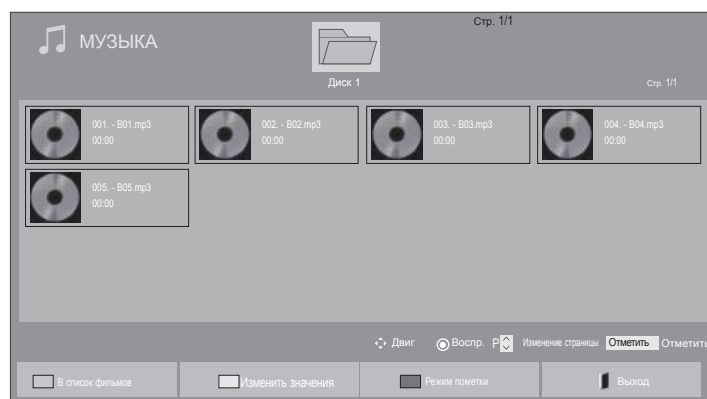

(только для 19/22/26/32LE3***, 32/37/42LE4***, 22/26LE5***, 32/37/42/47/55LE5***, 32/42/46/52/60LD56**, 32/37/42/47LD46**, 32/42/46/52/60LD555, 32/3742/47LD455, 19/22/26/32LD355, 19/22/26/32LD356, 19/22/26/32LD345, 19/22/26/32LD346 32/37/42/47LD425, 32/37/42/47LD426, 26/32LD335, 26/32LD336)

ПРИМЕНЕНИЕ УСТРОЙСТВА USB

Выбор аудио-файла







■ При воспроизведении аудио-файлов

- 1  Выберите целевую папку или дисковод.
- 2   Выберите файлы
- 3  Аудио-файлы воспроизводятся.





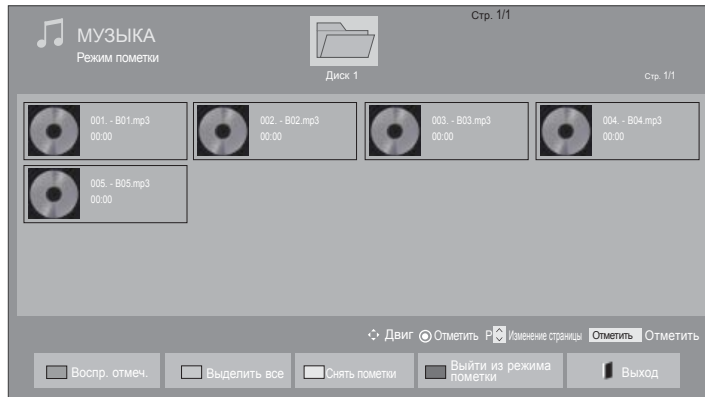

• • Для перемещения вверх и вниз по странице музыки используйте кнопку **P** ^ v

Использование пульта дистанционного управления

	Чтобы конвертировать файл в Music List->Photo List нажмите кнопку GREEN (зеленого цвета).
	Способ просмотра в виде 5 больших эскизов или простого списка.
	Перевести в режим выбора
	Возврат к нормальному просмотру ТВ.

■ При воспроизведении выбранных аудио-файлов







- 1  Выберите целевую папку или дисковод.
- 2   Желаемый аудио-файл выбран.
- 3  Перевести в режим выбора
- 4   Выбрать нужный аудио файл.
- 5  Избранный файл проигрывается.

- При выборе одного или более произведения можно прослушивать их последовательно. Например, при необходимости повторного воспроизведения только одного музыкального произведения отметьте его и начните воспроизведение. Если не отмечено ни одно произведение, последовательно воспроизводится вся музыка папки.
- Для включения функции случайного воспроизведения выберите **Опции** -> **Настроить параметры воспроизведения музыки.** -> **В случайном порядке** -> **Вкл.**



ПРИМЕНЕНИЕ УСТРОЙСТВА USB

Использование пульта дистанционного управления

 RED	Отобразить избранный аудиол файл на экране.
 Зеленый	Отобразить все аудио файлы на экране.
 Желтый	Отменить выбор всех аудио файлов.
 Синий	Выход из режима отметки .
 EXIT	Возврат к нормальному просмотру ТВ.

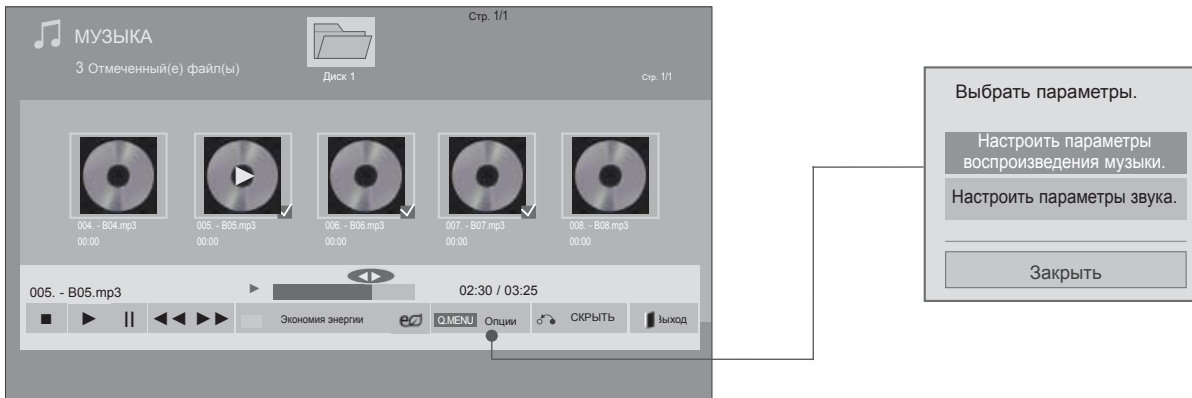
Использование функции списка воспроизведения аудио-файлов, воспроизведение



1  или  Показать меню Параметры.











2  Выберите **Настроить параметры воспроизведения музыки.** или **Настроить параметры звука..**

! ПРИМЕЧАНИЕ

- ▶ Изменения дополнительных параметров **Видео** не влияют на списки **Фото** и **Список музыки**.
- ▶ Изменения дополнительных параметров списков **Фото** и **Список музыки** выполняются аналогично друг другу, а **Видео** – нет.

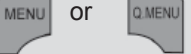
ПРИМЕНЕНИЕ УСТРОЙСТВА USB

Использование пульта дистанционного управления

	Остановить воспроизведение аудио файла.
	Нажмите кнопку PLAY(▶), чтобы возобновить обычное воспроизведение.
	<ul style="list-style-type: none"> ■ Проигрывание аудио файла будет приостановлено, если во время его воспроизведения нажать на кнопку Pause (). ■ Если во время приостановленного воспроизведения аудио файла снова нажать на кнопку Pause (), то проигрывание будет возобновлено.
	<p>При воспроизведении:</p> <p>Если нажать на кнопку REW (◀◀), то начнется воспроизведение предыдущего аудио файла.</p> <p>Если же нажать кнопку FF (▶▶), то начнется воспроизведение следующего аудио файла.</p>
	Начните воспроизведение избранных аудио файлов и затем перейдите в Photo List.
	<p>Нажмите кнопку ENERGY SAVING (Энергосбережение) несколько раз для увеличения яркости экрана.(См. стр. 95)</p> <p>Только функция Off/Screen Off активна, если вы находитесь в Movie List, Photo List, Music List.</p>
	Показать меню Параметры.
	<ul style="list-style-type: none"> ■ Если во время воспроизведения аудио файла вы нажмете кнопку Back, аудио плеер исчезнет с экрана, и вам будет виден только список воспроизводимых .
	<ul style="list-style-type: none"> ■ Если же вы нажмете кнопку Exit в тот момент, когда аудио плеер будет отображен на экране, воспроизведение аудио файлов будет остановлено, и плеер не вернется в нормальное видимое на ТВ экране состояние. ■ Если же вы нажмете кнопку Exit в тот момент, когда воспроизведение остановлено, и плеер не отображен на экране, последний вернется в свое нормальное, видимое на экране состояние.
	<ul style="list-style-type: none"> ■ Пользуясь кнопками (или) во время воспроизведения можно курсором пометить файлы возможные для воспроизведения.

■ При выборе Настроек воспроизведения

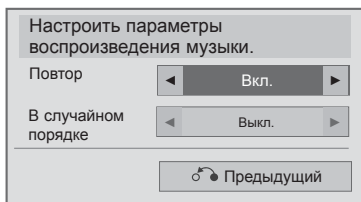





1   **Выбрать Повторить или Случайный файл.**

2  Проведите соответствующую настройку.

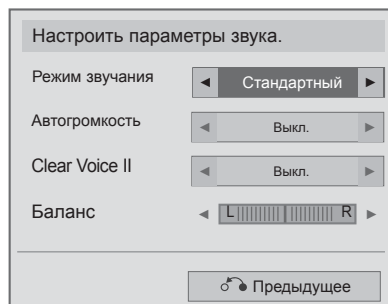
ПРИМЕНЕНИЕ УСТРОЙСТВА USB

- При выборе Настройки звука,



- 1   Выберите **Режим звучания**, **Автогромкость**, **Clear Voice II** или **Баланс**.
- 2  Проведите соответствующую настройку. (См. стр. От 107 до 111)

- Если не нажимать никаких кнопок при воспроизведении, в качестве хранителя экрана будет использоваться окно с информацией о воспроизводимом файле (показанное на нижнем рисунке).
- Хранитель экрана?
Хранитель экрана предотвращает повреждение пикселей матрицы дисплея при длительном отображении неподвижного изображения.

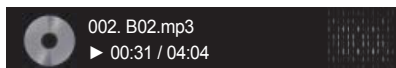

! ПРИМЕЧАНИЕ

- ▶ Поврежденный музыкальный файл не воспроизводится, при этом продолжительность воспроизведения отображается как 00:00.
- ▶ Музыкальные файлы с встроенной защитой авторских прав, загруженные из платных служб, не будут воспроизводиться, на позиции вместо продолжительности воспроизведения будет отображаться несоответствующая информация.
- ▶ Хранитель экрана исчезает с нажатием кнопок ОК, ■.
- ▶ В этом режиме действуют также кнопки пульта ДУ **Воспр.**(▶), **Pause**(||), ■, ▶▶, ◀◀.
- ▶ Для перехода к следующей музыкальной композиции можно использовать кнопку ▶▶, для перехода к предыдущей музыкальной композиции - кнопку ◀◀.

ПРИМЕНЕНИЕ УСТРОЙСТВА USB

КОД РЕГИСТРАЦИИ DIVX

(только 19/22/26/32LE3***, 32/37/42LE4***, 22/26LE5***, 32/37/42/47/55LE5***, 32/42/46/52/60LD56**, 32/37/42/47LD46**, 32/42/46/52/60LD555, 32/3742/47LD455, 19/22/26/32LD355, 19/22/26/32LD356, 19/22/26/32LD345, 19/22/26/32LD346 32/37/42/47LD425, 32/37/42/47LD426, 26/32LD335, 26/32LD336)

Подтвердите код регистрации DivX телевизора. С помощью этого регистрационного номера можно приобрести фильмы на веб-узле www.divx.com/vod.

Воспроизведение файлов DivX, приобретенных с использованием регистрационного кода для другого телевизора, не допускается. (Воспроизводятся только файлы DivX, соответствующие регистрационному коду приобретенного телевизора.)

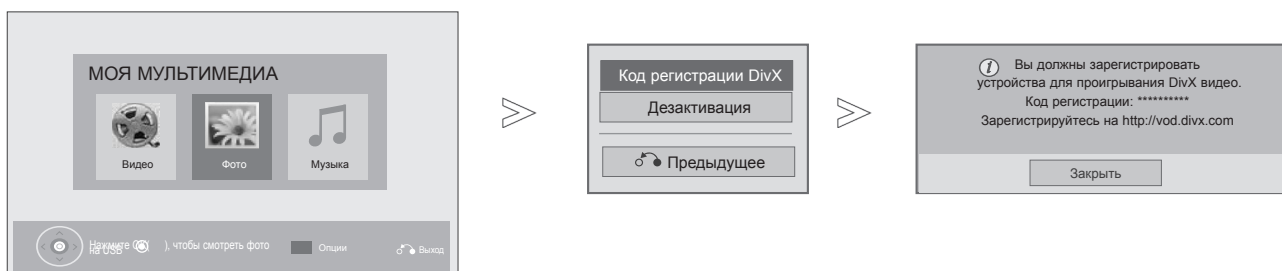

1 Выберите **МОЯ МУЛЬТИМЕДИЯ**.

2 Выберите **Код регистрации DivX**.

3 Отобразите Код регистрации DivX.

• Для возврата к нормальному режиму просмотра ТВ нажмите кнопку **MENU/EXIT**.



О DIVX ВИДЕО: DivX® — это формат цифрового видео, разработанный компанией DivX, Inc. Данное устройство имеет сертификат DivX Certified®, что гарантирует воспроизведение видео DivX. Дополнительная информация и программные инструменты для преобразования файлов DivX видео находится по адресу www.divx.com.

О DIVX ВИДЕО ПО ЗАПРОСУ: для воспроизведения купленных видео DivX видео по требованию (VOD) данное сертифицированное DivX Certified® устройство должно быть зарегистрировано. Чтобы получить код регистрации, перейдите в раздел DivX VOD в меню Настройки вашего устройства. Для получения дополнительной информации о регистрации перейдите по адресу vod.divx.com. "DivX Certified® для воспроизведения видео DivX® с разрешением до HD 1080p, включая содержимое со статусом Premium".

DivX®, DivX Certified® и связанные логотипы и торговые знаки DivX, Inc. используются согласно лицензии.

Подпадающие под один или более следующих патентов в США: 7,295,673; 7,460,668; 7,515,710; 7,519,274

❗ ПРИМЕЧАНИЕ

▶ Поддерживаются следующие файлы фильмов

Разрешение : меньше 1920x1080 (ШxВ) пикселей

Частота кадров: меньше 30 кадров/с (1920x1080), меньше 60 кадров/с (меньше 1280x720)

▶ Видеокодек : MPEG 1, MPEG 2, MPEG 4, H.264/AVC, DivX 3.11, DivX 4.12, DivX 5.x, DivX 6, Xvid 1.00, Xvid 1.01, Xvid 1.02, Xvid 1.03, Xvid 1.10-beta1, Xvid 1.10-beta2, JPEG, VC1, Sorenson H.263/H.264.

ДЕЗАКТИВАЦИЯ

(только 19/22/26/32LE3***, 32/37/42LE4***, 22/26LE5***, 32/37/42/47/55LE5***, 32/42/46/52/60LD56**, 32/37/42/47LD46**, 32/42/46/52/60LD555, 32/37/42/47LD455, 19/22/26/32LD355, 19/22/26/32LD356, 19/22/26/32LD345, 19/22/26/32LD346 32/37/42/47LD425, 32/37/42/47LD426, 26/32LD335, 26/32LD336)

Цель отключения — разрешение отключения устройств для пользователей, включивших все доступные устройства через web_server (Интернет-сервер), и которым запрещено из-за этого включение дополнительных устройств. С помощью DivX VOD потребитель мог включать до 6 устройств, используя одну учетную запись, но для перемещения или отключения любого из этих устройств потребителю необходимо было обратиться в службу поддержки DivX с запросом на удаление. Теперь с помощью данной добавленной функции потребители смогут отключать устройства самостоятельно, и, следовательно, улучшается управление устройствами DivX VOD.

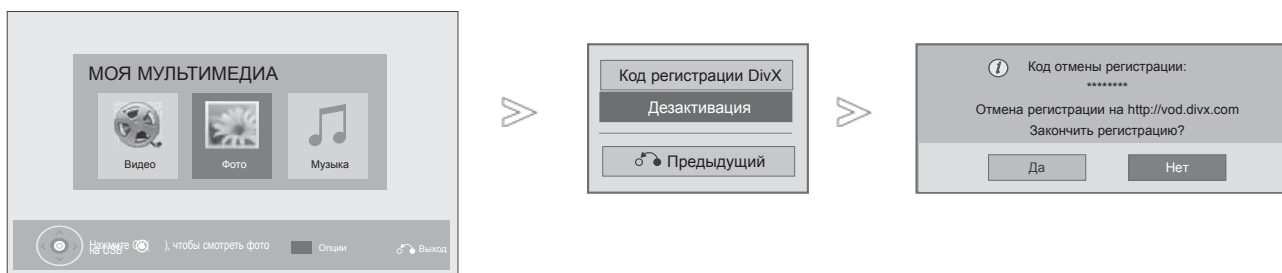

-   Выберите **МОЯ МУЛЬТИМЕДИЯ**.
-  **Синий**  Выберите **Деактивация**.
-   Выберите **Да**.
-  Отключение

- Для возврата к нормальному режиму просмотра ТВ нажмите кнопку **MENU/EXIT**.
- Для возврата в предыдущее меню нажмите кнопку **BACK**.

EPG (ЭЛЕКТРОННОЕ РУКОВОДСТВО ПО ПРОГРАММАМ) (В ЦИФРОВОМ РЕЖИМЕ)

Эта система содержит электронное руководство по программам (EPG), которое помогает пользователю в навигации по всем имеющимся параметрам изображения.

EPG поддерживает такую информацию, как списки программ, время начала и окончания для всех имеющихся услуг. Кроме того, часто в EPG присутствует подробная информация о программах (наличие и количество таких подробных описаний программ может быть различным, в зависимости от конкретной вещающей компании).

Вы должны заметить Clock в меню Time , перед тем как воспользоваться функцией EPG .

EPG отображает детали 8 дневной программы.

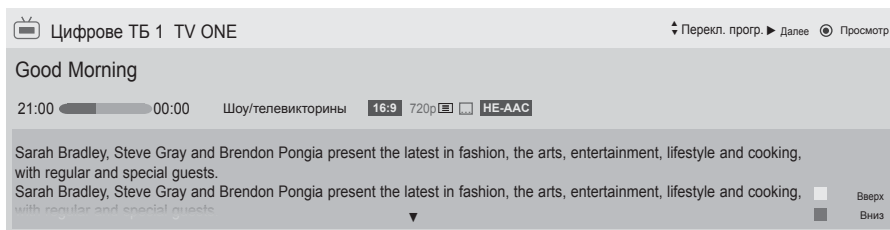

INFO Отображение информации о текущей программе

- Отображается вместе с программой ТВ или цифрового ТВ.
- Выводится при программировании радиоканалов.
- MPEG** Выводится при программировании — MPEG.
- HE-AAC** Отображается для программы HE-AAC.
- 4:3** Формат телепрограммы
- 16:9** Формат телепрограммы
- Транслируемая передача и ее значок могут не выводиться на экран в зависимости от информации о данной передаче.
- Выводится при программировании телетекста.
- Выводится при программировании субтитров.
- Выводится при программировании шифрования.
- D** отображается при помощи программы Dolby Digital.
- D+** Отображается для программы Dolby Digital PLUS.

576i/p, 720p, 1080i/p : Разрешение телепрограммы

Показ информации о следующей передаче.

Отображение сведений о другой программе.

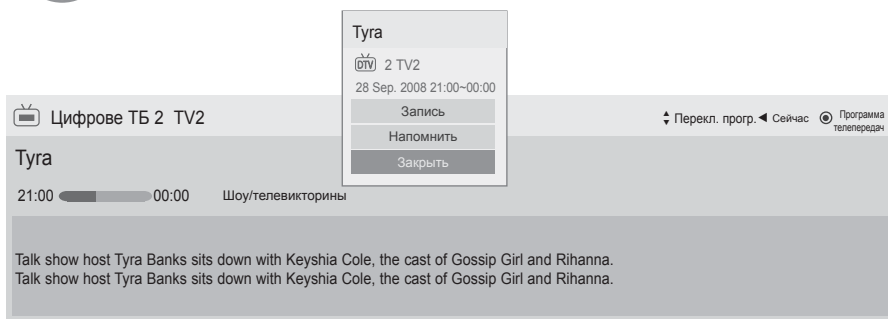

Появится диалоговое окно настроек записи/напоминаний.

Выберите режим таймера записи/напоминания.

Включение и отключение EPG



1 Включение или отключение EPG.

Выбор программы



or



Выберите желаемую программу.

Функции кнопок в режиме руководства СЕЙЧАС/ДАЛЕЕ

Можно просматривать передаваемую программу и запланировать программу для просмотра.



Изменить режим EPG.



Перейти в режим Ручной Таймер.



Перейти в режим Расписания.



При выборе «СЕЙЧАС» открывается выбранная передача, и телепрограмма исчезает.

При выборе «ДАЛЕЕ» появляется диалоговое окно сохранения.



Выбрать текущую «СЕЙЧАС» или следующую «ДАЛЕЕ» программу.



Выберите транслируемую программу



На страницу вверх/вниз.

Программа передач

That '70s show 25 Nov. 2008 10:05

DTV 1 YLE TV1 25 Ноя. 2008 09:45~10:15

	ВСЕ	СЕЙЧАС	ДАЛЕЕ
DTV 1	YLE TV1	That '70s show	Keno
DTV 2	YLE TV2	Your World Today	World Business
DTV 4	TV..	Legenen om Den...	Fantomen
DTV 5	YLE FST	Naturtimmen	Kriiskit
DTV 6	CNN	Lyssna	ABC
DTV 8	YLE24	Glamour	Tänään otsikoissa

FAV Любимые программы INFO ⓘ Информация ● Просмотр/расписание TV/RAD Радио
 Режим Расписание Список расписания



или



или



Отключить EPG.



Выбрать DTV или RADIO программу.



Включить или отключить подробную информацию

EPG (ЭЛЕКТРОННОЕ РУКОВОДСТВО ПО ПРОГРАММАМ) (В ЦИФРОВОМ РЕЖИМЕ)

Функции кнопок в режиме программы на 8 дней



Красный Изменить режим EPG.



Зеленый Войти в режим установки даты.



Желтый Перейти в режим Ручной Таймер.



Синий Перейти в режим Расписания.



При выборе 'Программа транслируемая в данный момент' открывается выбранная передача, и телепрограмма исчезает.
При выборе . 'Программа, транслируемая в будущем' появляется диалоговое окно сохранения.



Выбор программы.



Выберите транслируемую программу

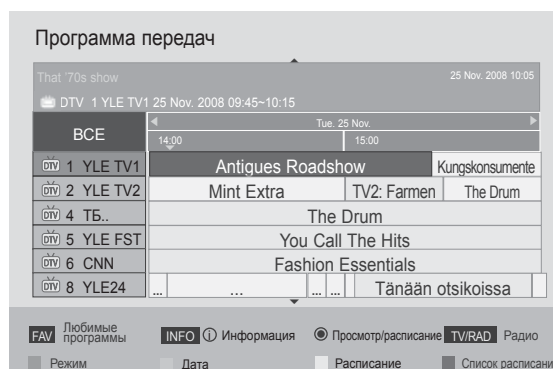

На страницу вверх/вниз.



или



или



Отключить EPG.









Выбрать DTV или RADIO программу.







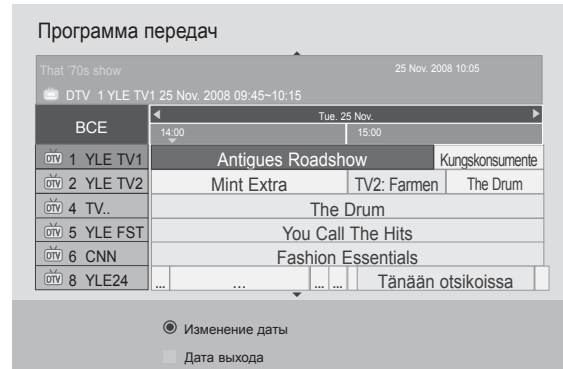

Включить или отключить подробную информацию.

Функции кнопок в режиме изменения даты

-  или  или  Отключить режим установки даты.
-  Изменить на выбранную дату.
-  Выбрать дату.
-  или  Отключить EPG.



Функции кнопок в окне расширенного описания

-  Текст вверх/вниз.
-  Выберите режим таймера записи/напоминания.
-  или  Включить или отключить подробную информацию.
-  или  Отключить EPG.

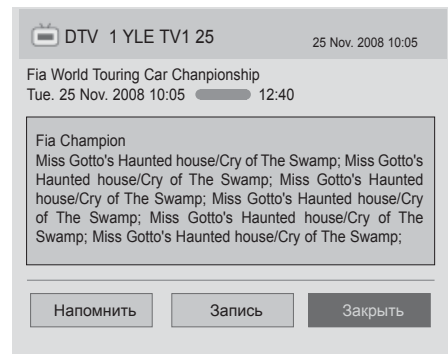

ЕРГ (ЭЛЕКТРОННОЕ РУКОВОДСТВО ПО ПРОГРАММАМ) (В ЦИФРОВОМ РЕЖИМЕ)

Функции в режиме записи/напоминания

Устанавливает время начала или окончания записи, а также напоминание только для времени начала (время окончания отображается серым цветом).

Данная функция доступна только в том случае, если записывающее оборудование, использующее запись сигнала pin8 было подсоединено к терминалу ТВ-OUT(AV1), при помощи SCART кабеля.

Функция записи поддерживается в данном агрегате только в цифровом, а не в аналоговом режиме.



Отключить режим Ручной Таймер.



Выберите настройку функции Напоминание или Запись.



Выберите Тип, Время начала, Время завершения или Программы.



Перейти в режим Режим руководства.



Перейти в режим Расписания.





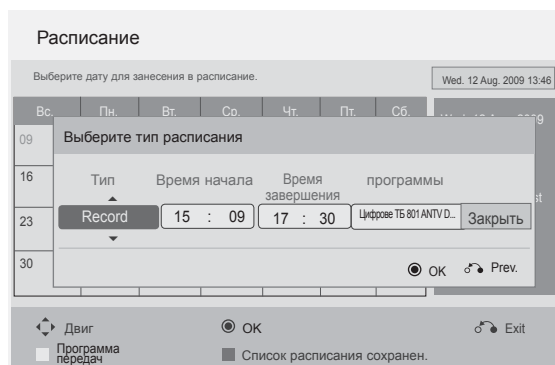



Установить таймер записи/напоминания.



Функции кнопок в режиме Список заданий

Если создан список расписания, запланированная программа отображается в выбранное время даже при просмотре в это время другой программы.

Запись производимая в данный момент не может быть удалена или отредактирована.

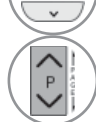
-  **Желтый** Перейти в режим Ручной Таймер.
-  **Синий** или  Перейти в режим руководства.
-  Отключить Расписания.
-  Выбор необходимой функции «Modify» (Изменить) / «Delete» (Удалить) / «Delete All» (Удалить все).
-  Выбор программы.
-  Текст вверх/вниз.

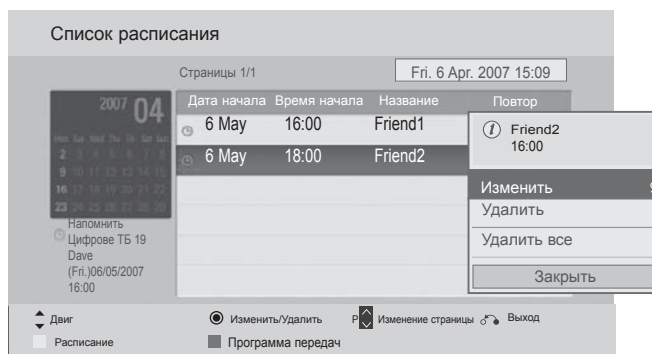

КОНТРОЛЬ ИЗОБРАЖЕНИЯ

УПРАВЛЕНИЕ РАЗМЕРОМ ИЗОБРАЖЕНИЯ (КОЭФФИЦИЕНТОМ ПРОПОРЦИОНАЛЬНОСТИ)

Вы можете просматривать изображение в различных форматах; 4:3, Во весь экран, 14:9, Увеличение и Масштабирование.

Если на экране в течение длительного времени остается фиксированная картинка, она может "отпечататься" на нем.

Масштаб можно увеличить с помощью кнопки $\wedge \vee$.

Эта функция работает со следующим сигналом.

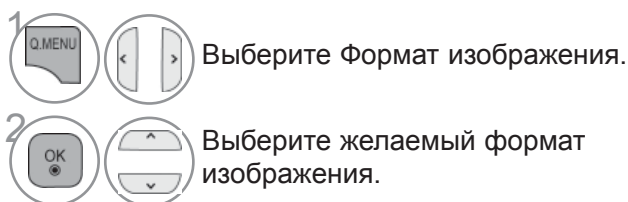

- Кроме того, вы можете настроить Формат изображения в меню **КАРТИНКА**.
- Для настройки увеличения выберите 4:9, 14:9, Увеличение, Масштабирование в меню форматы изображения. После завершения настройки увеличения дисплей вернется назад в Q.Menu.

• 16:9

Выбрав этот формат, можно отрегулировать изображение так, чтобы оно в линейной пропорции заполняло по горизонтали весь экран (используется для просмотра DVD в формате 4:3).



• Обычный

Когда ваш телевизор принимает широкоэкранный сигнал, он автоматически изменяется в формат передаваемого изображения.



• Исходный

Этот вариант позволит вам просматривать изображения высокого разрешения в лучшем качестве и без потерь.

ПРИМЕЧАНИЕ : При наличии шумов на оригинальной картинке вы можете увидеть шум с края.

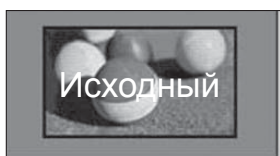

• Во весь экран

Если телевизор принимает широкоэкранный сигнал, можно отрегулировать изображение так, чтобы оно в линейной пропорции заполняло весь экран по горизонтали или по вертикали. 4:3 и 14:9 видео поддерживается в полноэкранный режим без искажения на выходе DTV.



• **4:3**

Следующий выбор параметров позволяет получить изображение в оригинальном соотношении размеров 4:3.



• **14:9**

Вы можете просматривать изображение формата 14:9 или смотреть обычную ТВ программу в этом формате. Просмотр в формате 14:9 выполняется также как 4:3, но предусматривает возможность перемещения вниз и вверх.



• **Увеличение**

Позволяет просматривать изображение, заполняющее весь экран, без преобразования. Однако верхняя и нижняя части изображения будут обрезаны.



• **Масштабирование**

Выберите «Сinema Zoom» (Масштабирование), если необходимо увеличить изображение в соответствующей пропорции.

Примечание. При увеличении или уменьшении изображение может исказиться.

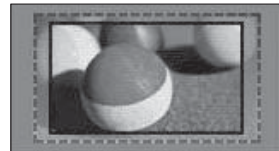

Кнопка ◀ или ▶ : настройка пропорции увеличения функции «Сinema Zoom» (Масштабирование). Диапазон подстройки: От 1 до 16.

Кнопка ▼ или ▲ : перемещение изображения.

! ПРИМЕЧАНИЕ

- ▶ режиме Компонентный можно выбрать только значения 4:3, 16:9 (широкий экран), 14:9, Увеличение, Масштабирование.
- ▶ В режиме HDMI можно выбрать только значения 4:3, Обычный, 16:9 (Широкий экран), 14:9, Увеличение/Масштабирование.
- ▶ В режимах RGB-PC и HDMI-PC можно выбрать только значения 4:3 и 16:9 (широкий экран).
- ▶ В режиме Цифровое ТВ/HDMI/Component (свыше 720p) доступна функция Исходный.
- ▶ В режиме Analogue/DTVAV/Scart возможен полноэкранный широкоформатный просмотр.

КОНТРОЛЬ ИЗОБРАЖЕНИЯ

«PICTURE WIZARD» (МАСТЕР ИЗОБРАЖЕНИЯ)

Данная функция позволяет настраивать качество исходного изображения.

Используется для калибровки качества изображения с помощью настройки уровня черного и белого цветов и т. д. Обычные пользователи могут выполнить калибровку качества изображения, выполнив каждое действие.

При настройке значений изображения Низкое, Рекомендуемое или Высокое можно просмотреть результат изменений, как показано в примере.

В режиме RGB-PC/HDMI-PC/DVI-PC измененные значения параметров Цвет, Оттенок и Резкость по горизонтали/вертикали не используются.

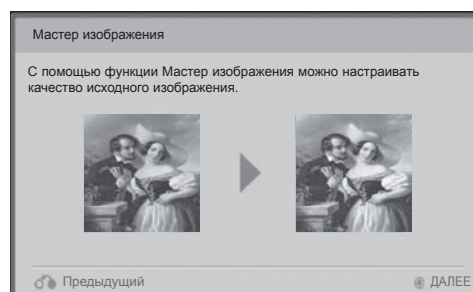

1 Выберите **КАРТИНКА**.



2 Выберите **Мастер изображения**.

Настройте параметры **Стандартный** (Уровень черного, Уровень белого, Оттенки, Цвет, Резкость по горизонтали, Резкость по вертикали, Подсветка) или **Предпочитаемый** (Уровень черного, Уровень белого, Оттенки, Цвет, Четкость, Динамическая контрастность, Цв.темп-ра, Подсветка).

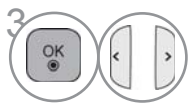

4 Выберите источник сигнала для применения настроек.



- Если остановить настройку, не выполнив последнее действие, изменения не будут применены.
- Значение настройки сохраняется в функции «Эксперт1».
- При настройке качества изображения с помощью функции «Picture Wizard» (Мастер изображения) отключается режим энергосбережения.
- Если установки качества воспроизводимого сигнала Expert1 сменились по каким-то причинам, воспользуйтесь Picture Reset (Сброс Изображения) перед тем как перейти в Picture Wizard чтобы установить качество картинки заново.
- **Стандартный** : режим установки стандартного качества изображения.
- **Предпочитаемый** : режим установки качества для избранных изображений, отличный от стандартного

- Для возврата к нормальному режиму просмотра ТВ нажмите кнопку **MENU/EXIT**.
- Для возврата в предыдущее меню нажмите кнопку **BACK**.

ЭНЕРГОСБЕРЕЖЕНИЕ

Этот режим экономит потребление энергии телевизором.

Стандартные заводские настройки направлены на обеспечение комфортного просмотра в домашних условиях.

Чтобы увеличить яркость экрана, можно настроить уровень энергосбережения или режим отображения.

При настройке энергосбережения в режиме MHEG значение настройки «Energy Saving» (Энергосбережение) применяется после выхода из режима MHEG.

Выбор «Отключение экрана» при прослушивании радиостанций снижает энергопотребление.

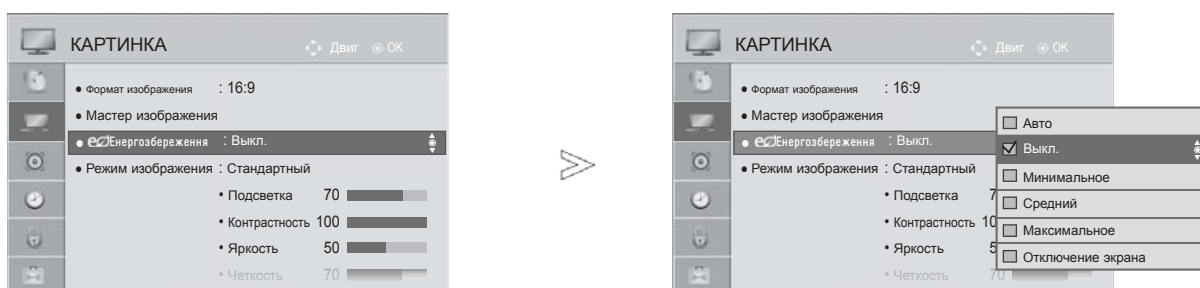

1 Выберите **КАРТИНКА**.



2 Выберите **Экономия энергии**.

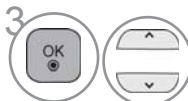

3 Выберите **Авто**. (только 332/42/46/52/60LD5***, 32LE3***, 32/37/42LE4***, 32/37/42/47/55LE5***), **Выкл.**, **Минимальное**, **Средний**, **Максимальное** или **Отключение экрана**.

- Для возврата к нормальному режиму просмотра ТВ нажмите кнопку **MENU/EXIT**.
- Для возврата в предыдущее меню нажмите кнопку **BACK**.

- При выборе функции отключения экрана, экран выключается спустя 3 секунды и переходит в режим выключенного экрана.
- При значениях функции «Экономия энергии»: «Авто», «Максимальное» функция подсветки работать не будет.
- Эту функцию можно также настроить, нажав кнопку «Экономия энергии» на пульте дистанционного управления.
- При выборе Автоматически подсветка автоматически настраивается с помощью интеллектуального датчика в соответствии с окружающими условиями, если в телевизоре есть интеллектуальный датчик (только 32/42/46/52/60LD5***, 32LE3***, 32/37/42LE4***, 32/37/42/47/55LE5***).

КОНТРОЛЬ ИЗОБРАЖЕНИЯ

СТАНДАРТНЫЕ НАСТРОЙКИ ПАРАМЕТРОВ ИЗОБРАЖЕНИЯ

Режим отображения-стандартные настройки

Яркий	Увеличение контрастности, яркости, цветов и резкости для создания красочного изображения.
Стандартный	Наиболее используемое состояние экрана.
Кино	Оптимизация изображения для просмотра фильмов.
Спорт	Оптимизация изображения для просмотра спортивных передач.
Игры	Оптимизация изображения для игр.

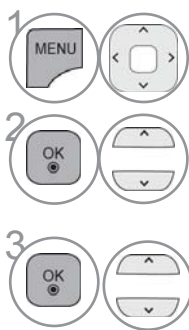
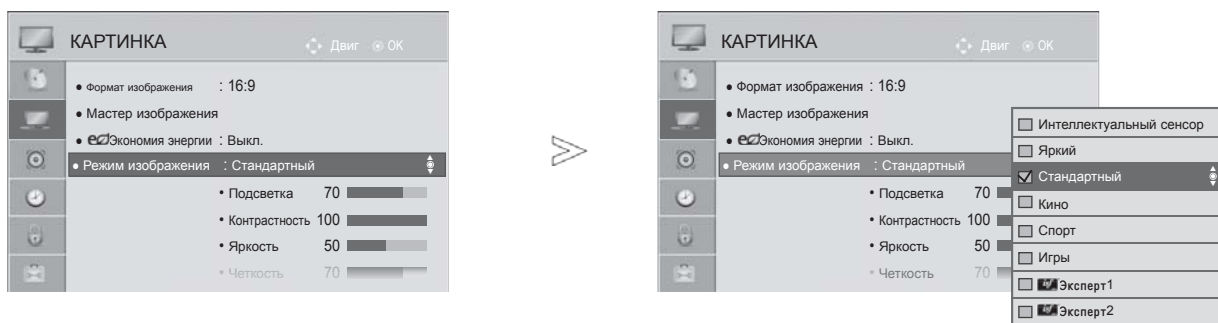

1 Выберите **КАРТИНКА**.

2 Выберите **Режим изображения**.

3 Выберите Интеллектуальный сенсор(только 32/42/46/52/60LD5***, 32LE3***, 32/37/42LE4***, 32/37/42/47/55LE5***), **Яркий**, **Стандартный**, **Кино**, **Спорт** или **Игры**.

- Для возврата к нормальному режиму просмотра ТВ нажмите кнопку **MENU/EXIT**.
- Для возврата в предыдущее меню нажмите кнопку **BACK**.

- Меню **Режим изображения** служит для настройки качества изображения. Выберите заданное значение в меню **Режим изображения** на основе категории программы.
- При включенной функции Интеллектуального сенсора наиболее подходящее изображение автоматически настраивается в зависимости от окружающих условий.
- Кроме того, вы можете настроить Режим изображения в Q. Меню.
- **Интеллектуальный сенсор** : функция регулирования изображения в соответствии с окружающим освещением.

РУЧНАЯ НАСТРОЙКА ИЗОБРАЖЕНИЯ

РЕЖИМ ИЗОБРАЖЕНИЯ-параметр ПОЛЬЗОВАТЕЛЬ

Подсветка

Для управления яркостью экрана проведите настройку яркости ЖК панели.
Рекомендуется выполнить регулировку подсветки при настройке яркости устройства.

Контраст

Настройка уровня сигнала между черным и белым цветами на изображении. Можно использовать «Contrast» (Контрастность) при насыщении яркой части изображения.

Яркость

Настройка основного уровня сигнала на изображении.

Четкость

Изменяет уровень четкости границ между светлыми и темными областями изображения. Чем ниже уровень, тем размытее изображение.

Цвет

Изменяет интенсивность цветов.

Оттенки

Изменяет соотношение красного и зеленого цветов.

Цв.темп-ра

Настройте в самое крайнее левое положение чтобы картинка стала насыщенно красной или – в правое крайнее чтобы сделать картинку насыщенно синей.

При включенной функции **Интеллектуальный сенсор** недоступно . (только 32/42/46/52/60LD5***, 32LE3***, 32/37/42LE4***, 32/37/42/47/55LE5***).

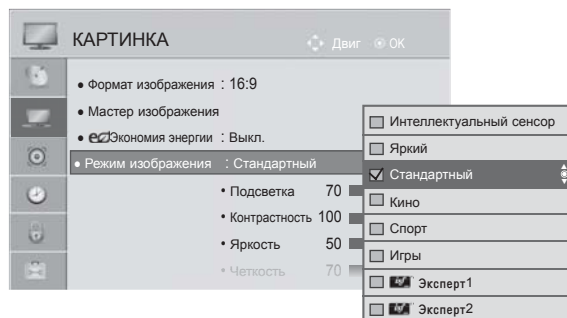

1 Выберите **КАРТИНКА**.



2 Выберите **Режим изображения**.



3 Выберите **Яркий, Стандартный, Кино, Спорт** или **Игры**.



4 Выберите **Яркий, Стандартный, Кино, Спорт** или **Игры**.



5 Проведите соответствующую настройку.

• Преимущества использования подсветки

- Потребление электроэнергии снижается до 60 %.
- Уменьшается яркость черного цвета. (Поскольку черный обладает большей глубиной, можно получить четкость лучшего качества.)
- Можно настроить яркость, поддерживая разрешение исходного сигнала.

• Для возврата к нормальному режиму просмотра ТВ нажмите кнопку **MENU/EXIT**.

• Для возврата в предыдущее меню нажмите кнопку **BACK**.

! ПРИМЕЧАНИЕ

- ▶ В режиме RGB-PC/HDMI-PC нельзя настроить цвет, резкость и оттенок до нужного уровня.
- ▶ В режиме **Эксперт 1/2** можно настроить параметры Подсветка, Контрастность, Яркость, Резкость по горизонтали, Резкость по вертикали, Цвет и Оттенки.

КОНТРОЛЬ ИЗОБРАЖЕНИЯ

ТЕХНОЛОГИЯ УЛУЧШЕНИЯ КАЧЕСТВА ИЗОБРАЖЕНИЯ

Экран можно калибровать для каждого режима изображения или указать значение видео в соответствии со специальным видеоэкраном.

Для каждого входа можно указать свое значение видео.

Для восстановления настроек изображения по умолчанию после настройки каждого режима видео выберите функцию Сброс настроек изображения для каждого режима изображения.

Приведенное изображение может отличаться от вашего телевизора.

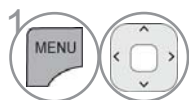
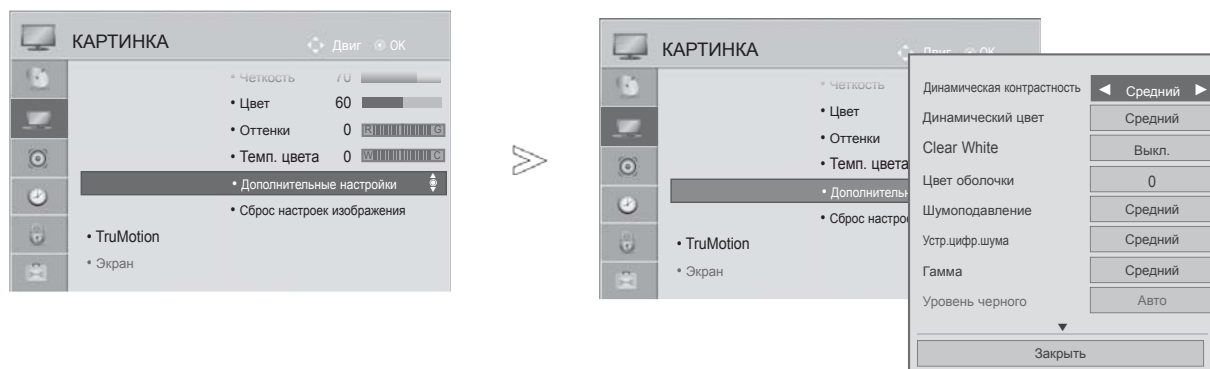

1 Выберите **КАРТИНКА**.



2 Выберите **Дополнительные настройки**.



Выберите нужную настройку :

3 Цветовая температура, Динамическая контрастность, Динамический цвет, Шумоподавление, Гамма, Уровень черного, Защита зрения, Реальный кинотеатр, TruMotion 200Гц или TruMotion 100Hz, Цветовая гамма, Расширение краев, xvYCC или OPC. (См. стр. От 100 до 101)



4 Проведите соответствующую настройку.

- Для возврата к нормальному режиму просмотра ТВ нажмите кнопку **MENU/EXIT**.
- Для возврата в предыдущее меню нажмите кнопку **BACK**.

УПРАВЛЕНИЕ ИЗОБРАЖЕНИЕМ НА УРОВНЕ ЭКСПЕРТА

С помощью сегментирования на категории **Эксперт1** и **Эксперт2** достигается большее количество возможных настроек, которые пользователи могут задать, в зависимости от своего пожелания, что позволяет добиться оптимального качества изображения.

Это также может использоваться специалистами при оптимизации работы телевизора с использованием специальных видеофайлов.

Приведенное изображение может отличаться от вашего телевизора.

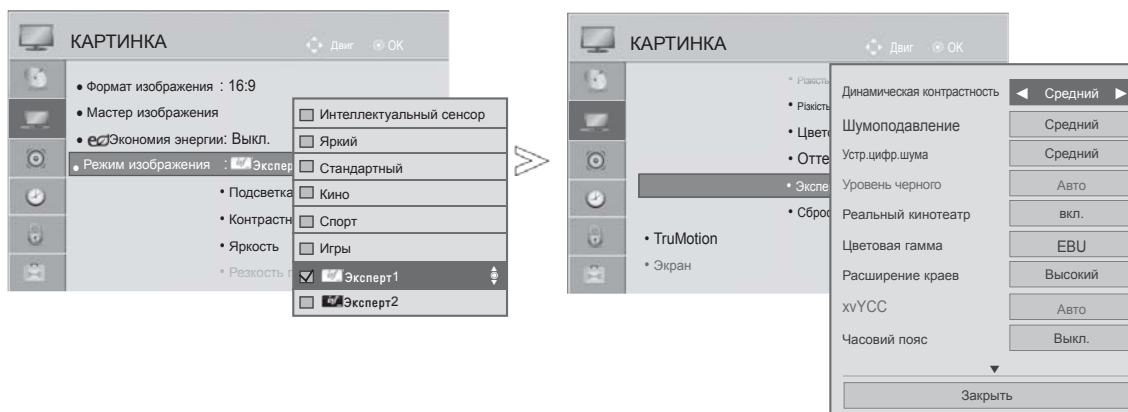

-   Выберите **КАРТИНКА**.
-   Выберите **Режим изображения**.
-   Выберите  **Эксперт1** или  **Эксперт2**.
-   Выберите **Экспертные настройки**.
-   Выберите нужный параметр
-  Проведите соответствующую настройку.

- Для возврата к нормальному режиму просмотра ТВ нажмите кнопку **MENU/EXIT**.
- Для возврата в предыдущее меню нажмите кнопку **BACK**.

КОНТРОЛЬ ИЗОБРАЖЕНИЯ

*Эта функция доступна не для всех стран.

Динамическая контрастность (Выкл./Низкий/Средний/Высокий)	<ul style="list-style-type: none"> ■ Выберите один из трех вариантов автоматической настройки цвета. Установите значение «Warm» (Теплые), чтобы усилить теплые цвета, например красный, или «Cool» (Холодные) для придания изображению голубоватого оттенка.
Динамическая контрастность (Выкл./Низкий/Средний /Высокий)	<ul style="list-style-type: none"> ■ Настройка контрастности с использованием оптимального уровня для данной яркости экрана. Изображение улучшается путем увеличения яркости ярких участков и затемнения темных участков.
Цвет оболочки (От -5 до 5)	<ul style="list-style-type: none"> ■ Регулирует цвет кожи в изображении – пользователь может задать наиболее приятный глазу тон.
Шумоподавление (Выкл./Низкий/Средний/Высокий/Авто(Только в аналоговом режиме))	<ul style="list-style-type: none"> ■ Подавление помех на изображении без ухудшения качества.
Устр.цифр.шума (Низкий/Medium/Высокий/Выкл.)	<ul style="list-style-type: none"> ■ Уменьшает шум, относящийся к сжатому видео MPEG.
Гамма (Дополнительные настройки: Низкий/Средний/Высокий Экспертные настройки: 1.9/2.2/2.4)	<ul style="list-style-type: none"> ■ Можно настроить яркость темных участков изображения и участков среднего уровня серого. <ul style="list-style-type: none"> • Низкий/1.9 : повышение яркости темных и средних участков изображения. • Средний/2.2 : исходные уровни яркости изображения. • Высокий/2.4: понижение яркости темных и средних участков изображения.
Уровень черного (Низкий/Высокий/Авто)	<ul style="list-style-type: none"> • Низкий : Изображение на экране становится темнее. • Адаптивный : Изображение на экране становится ярче. • Авто : Автоматически устанавливает уровень черного цвета в режим Высокий или Низкий в зависимости от уровня входного сигнала.. ■ Установка требуемого уровня черного на экране. ■ Эта функция позволяет выбрать значение Низкий или Высокий в следующих режимах: AV (NTSC-M), HDMI или Компонентный. В остальных случаях для параметра Уровень черного устанавливается значение Автоматически.
Чистый Белый (Выкл./Низкий/Высокий)	<ul style="list-style-type: none"> ■ Делает белые участки экрана более светлыми и чистыми.
Защита зрения (Низкий/Высокий/Выкл.)	<p>*Эта функция доступна не для всех моделей.</p> <ul style="list-style-type: none"> ■ Автоматически настраивает яркость экрана на оптимальный для глаз уровень, когда экран слишком яркий. ■ Эта функция отключается в «Режим изображения-Яркий, Кино, Эксперт1 , Эксперт2, Интеллектуальный сенсор».(только 32/42/46/52/60LD5***, 32LE3***, 32/37/42LE4***, 32/37/42/47/55LE5***)».
Реальный кинотеатр (Вкл/Выкл.)	<ul style="list-style-type: none"> ■ Можно смотреть видео, как в кинотеатре, устранив эффект дрожания. ■ Эта функция применяется при просмотре оцифрованного видео. ■ Эта функция работает, когда отключена функция «TruMotion» (Реалистичное движение).





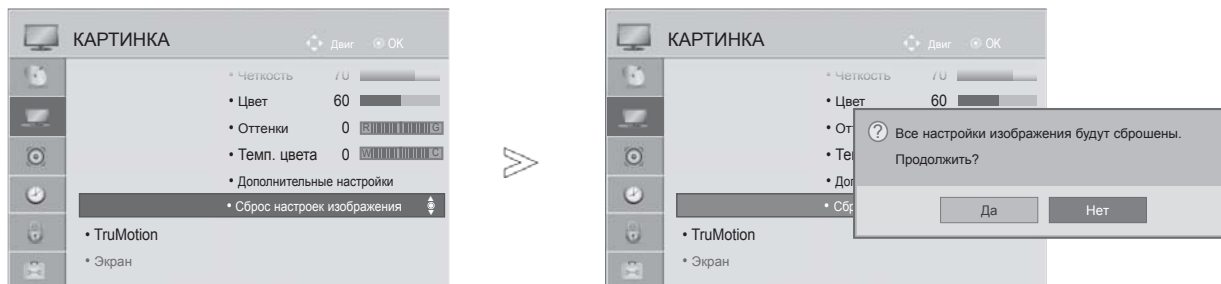

<p>Цветовая гамма (Дополнительные настройки: Широкая/ Стандартный)</p>	<ul style="list-style-type: none"> • Стандартный : Режим для использования стандартного диапазона цветов вне зависимости от характеристик дисплея. • Широкая: Режим для использования максимальной цветовой области телевизионного экрана <ul style="list-style-type: none"> ■ Увеличение использования цветовой области, которая может быть отображена.
<p>Цветовая гамма (Экспертные настройки(Эксперт): EBU/SMPTE/VT709/ Расширенная/ Стандартный)</p>	<ul style="list-style-type: none"> • Стандартный : Режим для использования стандартного диапазона цветов вне зависимости от характеристик дисплея. • Широкая : Режим для использования максимального диапазона цветов экрана телевизора. • EBU : Режимы для отображения диапазона цветов EBU. • SMPTE : Режимы для отображения диапазона цветов SMPTE. • VT709 : Режимы для отображения диапазона цветов VT709.
<p>Расширение краев (Выкл./Низкий/ Высокий)</p>	<ul style="list-style-type: none"> ■ Делает края изображения более четкими и различимыми. ■ Эта функция может быть использована в меню "Picture Mode-Expert."
<p>xvYCC (Авто/Выкл./Вкл.)</p>	<p>*Эта функция доступна не для всех моделей.</p> <ul style="list-style-type: none"> ■ Функция для отображения более насыщенных цветов. ■ Эта функция включается в «Picture mode - Cinema, Expert» (Режим отображения — кинотеатр, эксперт), когда сигнал xvYCC поступает через HDMI.
<p>Образец эксперта (Выкл./Образец1/ Образец2)</p>	<ul style="list-style-type: none"> ■ Данный шаблон необходим для проверки изображения цифрового ТВ. ■ Эта функция включается в «Режим изображения - Expert» (Режим отображения — эксперт) при просмотре Цифровое ТВ.
<p>Цветовой фильтр (Выкл./ Красный/Зеленый/ Синий)</p>	<ul style="list-style-type: none"> ■ Эта функция предназначена для фильтрации специальных цветов видеоизображения. Можно использовать фильтр RGB для точной настройки насыщенности цвета и оттенка.
<p>Цветовая температура (Средний/Теплый/ Прохладный)</p>	<p>Эта функция используется для настройки общего цвета изображения в соответствии со своим восприятием.</p> <p>a. • «Method» (Метод): 2 точки</p> <ul style="list-style-type: none"> • «Pattern» (Шаблон): «Inner» (Внутренний), «Outer» (Внешний) • «Red/Green/Blue Contrast» (Контрастность: красный/зеленый/синий), «Red/Green/Blue Brightness»(Яркость: красный/зеленый/синий): Диапазон подстройки: От -50 до +50. <p>b. • «Method» (Метод): 10 точек IRE.</p> <ul style="list-style-type: none"> • «Pattern» (Шаблон): «Inner» (Внутренний) / «Outer» (Внешний) • IRE (Институт радиоинженеров) — устройство для отображения размера видеосигнала, можно установить значения 10, 20, 30 - 100. Можно установить значения красного, зеленого или синего цветов в соответствии с каждой настройкой. • «Luminance» (Яркость): Эта функция отображает рассчитанное значение яркости для гаммы 2.2. Можно ввести необходимое значение яркости для 100 IRE, в этом случае значение яркости, соответствующее гамме 2.2, будет отображаться на каждом из 10 шагов от 10 IRE до 90 IRE. • Red/Green/Blue (Красный/Зеленый/Синий): Диапазон подстройки: От -50 до +50.
<p>Система управления цветом</p>	<ul style="list-style-type: none"> ■ Как инструмент, используемый экспертами для настройки с помощью тестовых шаблонов, данный инструмент не влияет на другие цвета, но может использоваться для отдельной настройки 6 цветовых областей (красной/зеленой/синей/голубой/лиловой/желтой). Цветовая разница может не наблюдаться даже при выполнении настроек всего видеоизображения. ■ Настройка «Red» (Красный) / «Green» (Зеленый) / «Blue» Синий) / «Yellow» (Желтый) / «Cyan» (Голубой) / «Magenta» (Лиловый). • «Colour» (Цвет): «Red» (Красный) / «Green» (Зеленый) / «Blue» (Синий) / «Yellow» (Желтый) / «Cyan» (Голубой) / «Magenta» (Лиловый): Диапазон подстройки: От -30 до +30. • «Tint» (Оттенок): «Red» (Красный) / «Green» (Зеленый) / «Blue» (Синий) / «Yellow» (Желтый) / «Cyan» (Голубой) / «Magenta» (Лиловый): Диапазон подстройки: От -30 до +30. ■ Эта функция отключается в режиме RGB-PC и HDMI (PC).

КОНТРОЛЬ ИЗОБРАЖЕНИЯ

СБРОС НАСТРОЕК ИЗОБРАЖЕНИЯ

Настройки выбранных режимов изображения изменяются на Заводские настройки по умолчанию.



-   Выберите **КАРТИНКА**.
-   Выберите **Сброс настроек изображения**.
-   Выберите ответ **Да**.
-  Инициализируйте значение настройки.

- Для возврата к нормальному режиму просмотра ТВ нажмите кнопку **MENU/EXIT**.
- Для возврата в предыдущее меню нажмите кнопку **BACK**.

TRUMOTION

(только 32/42/46/52/60LD5****, 32/37/42/47/55LE5***)

Эта функция используется для получения наилучшего качества картинки без размытости и дрожания изображения при воспроизведении быстро меняющейся картинки или видеоряда.

Высокий : Повышенная плавность перемещения изображения.

Низкий : Обычная плавность перемещения изображения. Используйте данный параметр в качестве стандартного.

Выкл. : Отключите TruMotion Operation.

Пользователь : Может настраивать Judder и уровень Blur в TruMotion Operation, отдельно друг от друга.

Дрожание : Регулировка шумов экрана.

Размытость : Регулировка экрана против остаточного изображения.

Эта функция отключается в режиме RGB-PC, HDMI-PC.

При выборе параметра «TruMotion» на экране может появиться шум.

В этом случае отключите параметр «TruMotion» Выберите для него значение «Выкл.».

Если же вы выберете «Режим изображения-Игры », установите «TruMotion» в значение "Выкл".

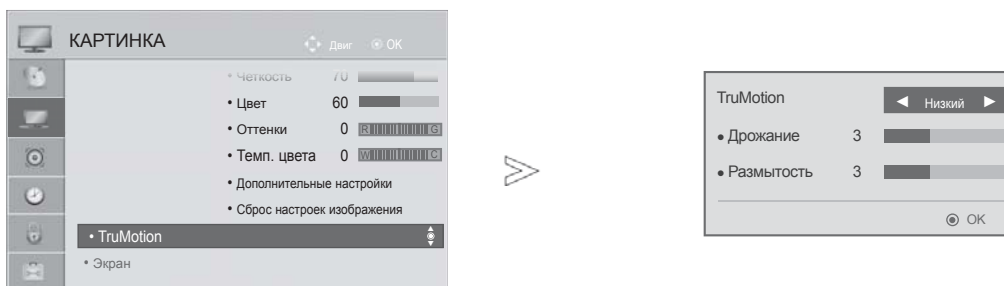

-   Выберите **КАРТИНКА**.
-   Выберите **TruMotion**.
-   Выберите **Низкий, Высокий, Пользователь** или **Выкл.**.
-  Проведите соответствующую настройку.

- Для возврата к нормальному режиму просмотра ТВ нажмите кнопку **MENU/EXIT**.
- Для возврата в предыдущее меню нажмите кнопку **BACK**.

КОНТРОЛЬ ИЗОБРАЖЕНИЯ

ИНДИКАТОР ПИТАНИЯ

Настройка яркости индикатора питания/ожидания на передней панели телевизора.







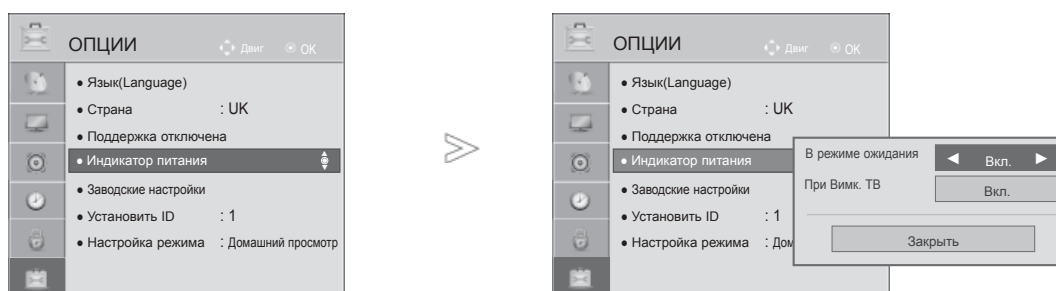

В режиме ожидания

Определение значения яркости индикатора на передней панели телевизора «On» (Вкл.) или «Off» (Выкл.) в режиме ожидания.

При выкл.ТВ

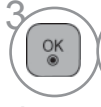
Определение значения яркости индикатора на передней панели телевизора «On» (Вкл.) или «Off» (Выкл.) при включении питания.



-   Выберите **ОПЦИИ**.
-   Выберите **Индикатор питания**.
-   Выберите **В режиме ожидания** или **При выкл.ТВ**.
-   Выберите нужный параметр.





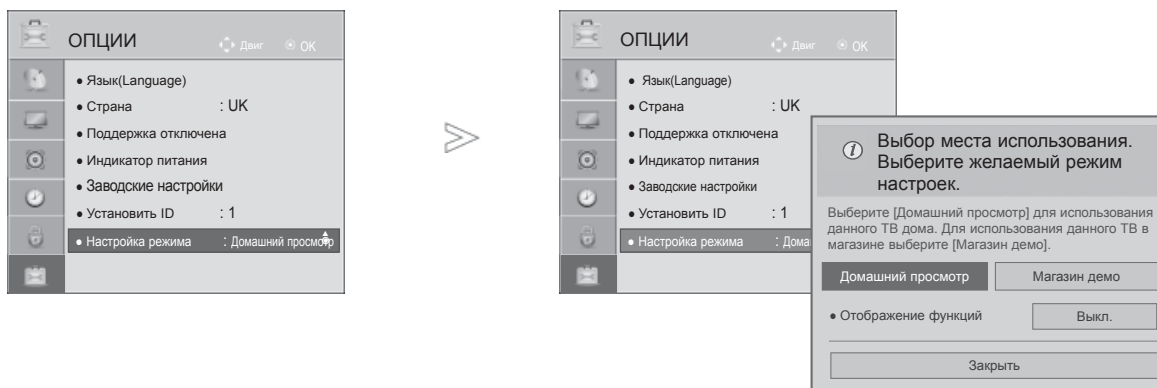

- Для возврата к нормальному режиму просмотра ТВ нажмите кнопку **MENU/EXIT**.
- Для возврата в предыдущее меню нажмите кнопку **BACK**.

РЕЖИМ НАСТРОЕК

Для наилучшего качества изображения в домашней обстановке рекомендуется выбрать режим **Домашний просмотр**.

Режим **Магазин демо** оптимален для демонстрации в магазинах.



-   Выберите **ОПЦИИ**.
-   Выберите **Настройка режима**.
-   Выберите **Магазин демо** или **Домашний просмотр**.
-  Сохранить.

- Для возврата к нормальному режиму просмотра ТВ нажмите кнопку **MENU/EXIT**.
- Для возврата в предыдущее меню нажмите кнопку **BACK**.

КОНТРОЛЬ ИЗОБРАЖЕНИЯ









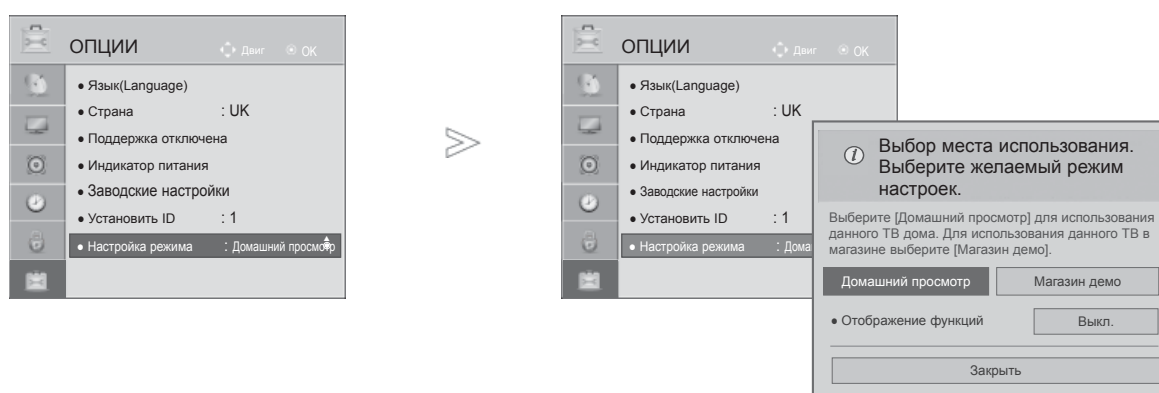

ДЕМОНСТРАЦИОННЫЙ РЕЖИМ.

Использование демонстрационного режима невозможно в режиме домашнего использования. В режиме «Рекламная демонстрация **Демонстрационный режим** автоматически включен **Отображение функций**.

Если **Отображение функций** отключен в режиме **Магазин демо**, **Отображение функций** не запускается и переустанавливается только изображение.

В демонстрационном режиме экран возвращается на стандартные настройки автоматически через 5 минут.



-   Выберите **ОПЦИИ**.
-   Выберите **Настройка режима**.
-   Выберите **Магазин демо**.
-   Выберите **Вкл.**
-  Перейти к предыдущему меню.
Чтобы остановить демонстрацию, нажмите любую кнопку. (кроме кнопок MUTE (ОТКЛЮЧЕНИЕ ЗВУКА), , +, -)

- Для возврата к нормальному режиму просмотра ТВ нажмите кнопку **MENU/EXIT**.
- Для возврата в предыдущее меню нажмите кнопку **BACK**.

УПРАВЛЕНИЕ ЗВУКОМ И ВЫБОР ЯЗЫКА





АВТОМАТИЧЕСКАЯ НАСТРОЙКА ГРОМКОСТИ

Автогромкость автоматически поддерживает уровень громкости при смене программ.

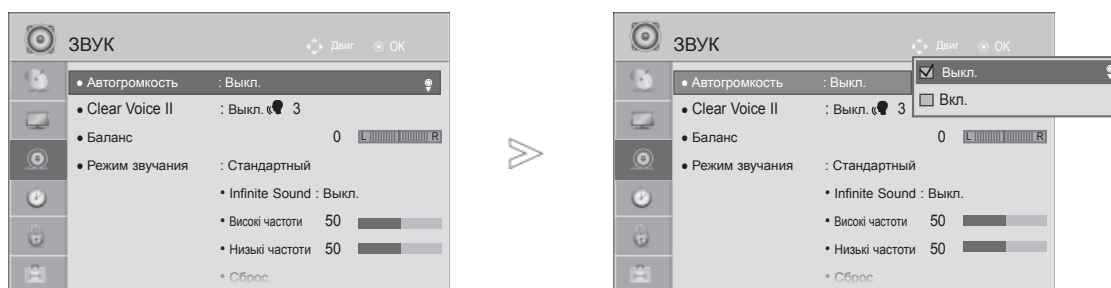
Поскольку на каждой передающей станции свои условия сигналов, при каждом изменении канала может требоваться настройка громкости. Эта функция автоматически настраивает уровни громкости разных программ, обеспечивая стабильный уровень для пользователей.

Если уровень качества или громкости звука Вас не устраивает, рекомендуется использовать отдельную систему домашнего кинотеатра или усилитель, которые помогут настроить звук для различных условий.



- 1   Выберите **ЗВУК**..
- 2   Выберите **Автогромкость**..
- 3   Выберите **Вкл.** или **Выкл.**..

- Для возврата к нормальному режиму просмотра ТВ нажмите кнопку **MENU/EXIT**.
- Для возврата в предыдущее меню нажмите кнопку **BACK**.

УПРАВЛЕНИЕ ЗВУКОМ И ВЫБОР ЯЗЫКА

ОЧИСТКА ЗВУКА ОТ ШУМОВ II

Это позволяет лучше дифференцировать голоса людей от других шумов и позволяет зрителям их слышать лучше

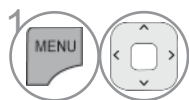
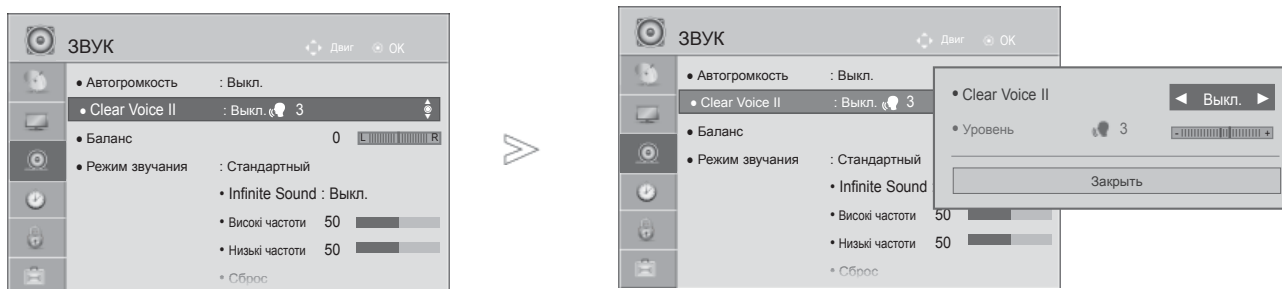

Выберите **ЗВУК**.

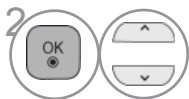

Выберите **Clear Voice II**.



Выберите **Вкл.** или **Выкл.**.

- При выборе On" для Clear Voice II функция Infinite Sound работать не будет.
- Выбор уровня от "-6" до "+6".

Настройка уровня четкой речи с помощью выбора «Вкл».



Выбор **уровня**.



Проведите желаемую настройку.

- Для возврата к нормальному режиму просмотра ТВ нажмите кнопку **MENU/EXIT**.
- Для возврата в предыдущее меню нажмите кнопку **BACK**.

РЕЖИМ ЗВУЧАНИЯ- СТАНДАРТНЫЕ ПАРАМЕТРЫ ЗВУКА

Можно выбрать нужную настройку звука: Стандартный, Музыка, Кино, Спорт или Игры а также Treble(Высокие частоты) и Bass(Низкие частоты).

Функция РЕЖИМ ЗВУЧАНИЯ позволяет наслаждаться звуком самого высокого качества, не выполняя специальных настроек, потому что телевизор сам настраивает звук в соответствии с программой.

Предустановленные режимы Стандартный, Музыка, Кино, Спорт и Игры обеспечивают оптимальное качество звука.

Стандартный Звук стандартного качества.

Музыка Оптимизация звука для прослушивания музыки.

Кино Оптимизация звука для просмотра фильмов.

Спорт Оптимизация звука для просмотра спортивных передач.

Игры Оптимизация звука для игр.

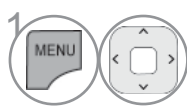
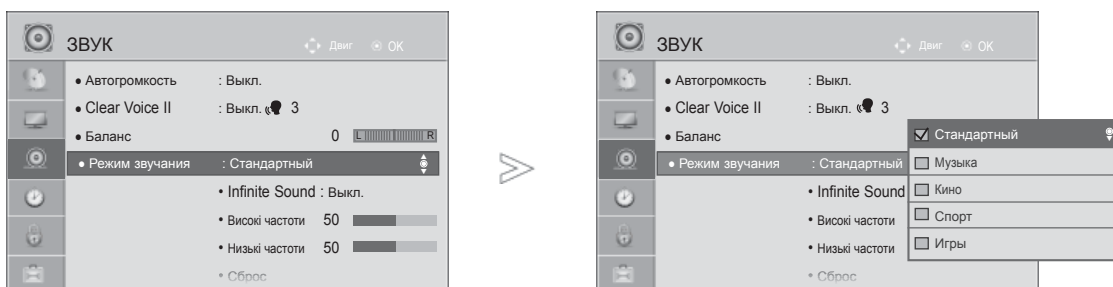

1 Выберите **ЗВУК**.

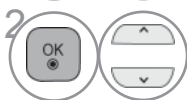

2 Выберите **Режим звучания**.



3 Выберите **Стандартный, Музыка, Кино, Спорт** или **Игры**.

• Кроме того, вы можете настроить **Режим звука** в **Q. Меню**.

- Для возврата к нормальному режиму просмотра ТВ нажмите кнопку **MENU/EXIT**.
- Для возврата в предыдущее меню нажмите кнопку **BACK**.

УПРАВЛЕНИЕ ЗВУКОМ И ВЫБОР ЯЗЫКА

РЕЖИМ ЗВУЧАНИЯ - НАСТРОЙКИ ПОЛЬЗОВАТЕЛЯ

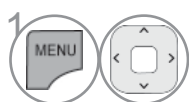

1 Выберите **ЗВУК**.

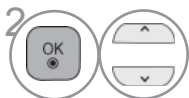

2 Выберите **Режим звучания**.



3 Выберите **Стандартный, Музыка, Кино, Спорт** или **Игры**.

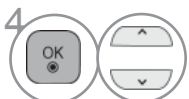

4 Выберите **Высокие частоты** или **Низкие частоты**.



5 Установите желаемый уровень громкости.

- Для возврата к нормальному режиму просмотра ТВ нажмите кнопку **MENU/EXIT**.
- Для возврата в предыдущее меню нажмите кнопку **BACK**.

ТЕХНОЛОГИЯ INFINITE SOUND

Реалистичный звук.

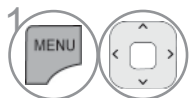

1 Выберите **ЗВУК**.

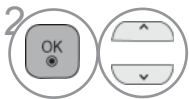

2 Выберите **Infinite Sound**.

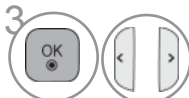

3 Выберите **Вкл.** или **Выкл.**





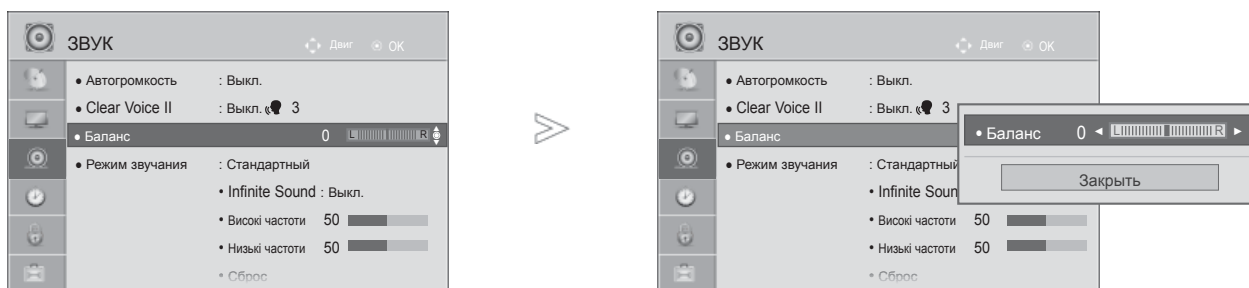

Infinite Sound: Infinite Sound – технология обработки звука, запатентованная компанией LG, позволяющая добиться полного эффекта присутствия за счет объемного звука 5.1 через две передние колонки.

- Для возврата к нормальному режиму просмотра ТВ нажмите кнопку **MENU/EXIT**.
- Для возврата в предыдущее меню нажмите кнопку **BACK**.

БАЛАНС

Можно настроить баланс динамиков до нужного уровня.



- 1   Выберите **ЗВУК**.
- 2   Выберите **Баланс**.
- 3   Проведите желаемую настройку.

- Для возврата к нормальному режиму просмотра ТВ нажмите кнопку **MENU/EXIT**.
- Для возврата в предыдущее меню нажмите кнопку **BACK**.

УПРАВЛЕНИЕ ЗВУКОМ И ВЫБОР ЯЗЫКА





НАСТРОЙКА ДИНАМИКОВ ТВ, ВКЛ/ВЫКЛ

Можно изменить настройки встроенных динамиков.

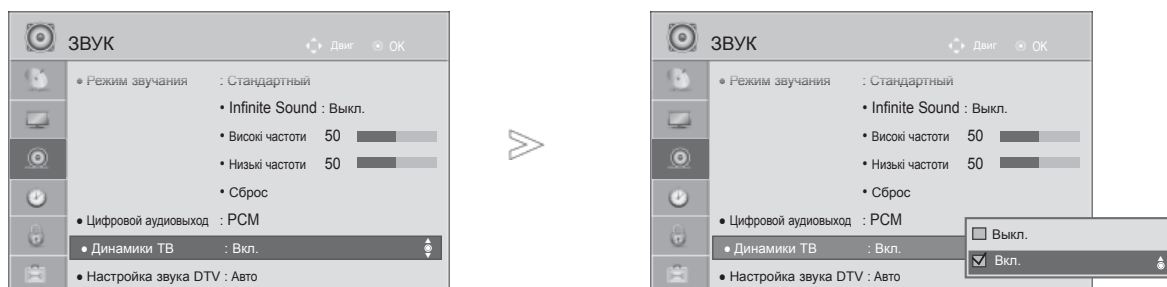
В режиме **AV**, **COMPONENT**, **RGB** и **HDMI1** с помощью интерфейса HDMI и цифрового видеокабеля колонки телевизора могут работать даже без видеосигнала.

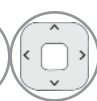
Если используются внешняя высококачественная стереосистема, отключите встроенные динамики телевизора.



-   Выберите **ЗВУК**.
-   Выберите **Динамики ТВ**.
-   Выберите **Вкл.** или **Выкл.**
..

- Для возврата к нормальному режиму просмотра ТВ нажмите кнопку **MENU/EXIT**.
- Для возврата в предыдущее меню нажмите кнопку **BACK**.





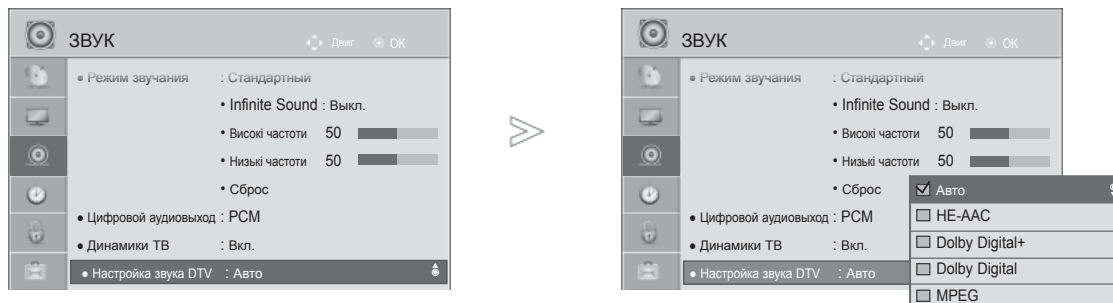

❗ ПРИМЕЧАНИЕ

- ▶ Когда динамики телевизора выключаются при работе домашнего кинотеатра Simplink, выход звука автоматически переключается на динамики домашнего кинотеатра, а при включении динамиков телевизора звук снова поступает на них.
- ▶ Некоторые меню **AUDIO(ЗВУК)** отключаются при отключении параметра TV Speaker(Динамик телевизора).

НАСТРОЙКИ ЗВУКА ЦИФРОВОГО ТВ(ТОЛЬКО В ЦИФРОВОМ РЕЖИМЕ)

Если во входном сигнале присутствует несколько типов звука, эта функция позволяет выбрать необходимый тип.



- 1   Выберите **ЗВУК**.
- 2   Выберите **Настройка звука DTV**.
- 3   Выберите **Авто**, **HE-AAC**, **Dolby Digital +**, **Dolby Digital** или **MPEG**.

- Для возврата к нормальному режиму просмотра ТВ нажмите кнопку **MENU/EXIT**.
- Для возврата в предыдущее меню нажмите кнопку **BACK**.

- **Авто**: автоматический вывод в порядке **HE-AAC > Dolby Digital+ > Dolby Digital > MPEG**. (Кроме Италии)
Авто: автоматический вывод в порядке **HE-AAC > Dolby Digital+ > MPEG > Dolby Digital**. (только для Италии)
- **HE-AAC, Dolby Digital+, Dolby Digital, MPEG**: предоставляет пользователю возможность выбрать необходимый тип звука.
 Пример) При выборе «**MPEG**» всегда выполняется вывод **MPEG**.
 Если **MPEG** не поддерживается, в этом случае устанавливается другой тип аудио.
- См. стр. От 120 до 121 (Выбор языка звучания)

УПРАВЛЕНИЕ ЗВУКОМ И ВЫБОР ЯЗЫКА

ВЫБОР ВЫХОДА ЦИФРОВОГО АУДИОСИГНАЛА

Эта функция позволяет вам выбрать требуемый цифровой выход аудиосигнала.

При наличии сигнала Dolby Digital выбор параметра «Auto» (Автоматически) в меню цифрового аудиовыхода переключает SPDIF (Sony Philips Digital InterFace — цифровой интерфейс Sony Philips) в режим Dolby Digital.

Если выбрать «Auto» (Автоматически) в меню цифрового аудиовыхода, когда сигнал Dolby Digital недоступен, выход SPDIF переключится на PCM (Pulse-code modulation — кодово-импульсная модуляция).

Если для канала, который в состоянии использовать Dolby Digital Audio, будут включены как Dolby Digital, так и Audio, использоваться будет только Dolby Digital.

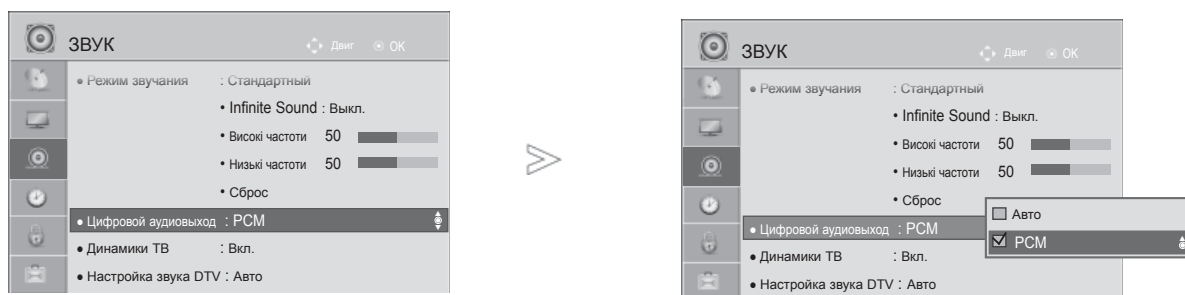

- 1 Выберите **ЗВУК**.
- 2 Выберите **Цифровой аудиовыход**.
- 3 Выберите **Авто** или **PCM**.



Произведено по лицензии компании Dolby Laboratories. Символы Dolby и двойное D являются товарными знаками компании Dolby Laboratories.

- В режиме HDMI некоторые модели DVD-плееров могут не воспроизводить звук через выход SPDIF. В этом случае установите выход цифрового аудиосигнала от DVD-проигрывателя в формате PCM. (Dolby Digital Plus не поддерживается в режиме HDMI).

Элемент	Вход аудиосигнала	Выход цифрового аудиосигнала
«Auto (Speaker On)» (Автоматически (динамик включен))	MPEG Dolby Digital Dolby Digital Plus HE-AAC	PCM Dolby Digital Dolby Digital PCM
Элемент «Auto(Speaker Off)» (Динамик выключен)) Вход аудиосигнала	MPEG Dolby Digital Dolby Digital Plus HE-AAC	PCM Dolby Digital Dolby Digital Dolby Digital
PCM	Все	PCM

- Для возврата к нормальному режиму просмотра ТВ нажмите кнопку **MENU/EXIT**.
- Для возврата в предыдущее меню нажмите кнопку **BACK**.

ВОССТАНОВЛЕНИЕ АУДИО НАСТРОЕК

Настройки выбранного режима звука изменяются на Заводские настройки по умолчанию.

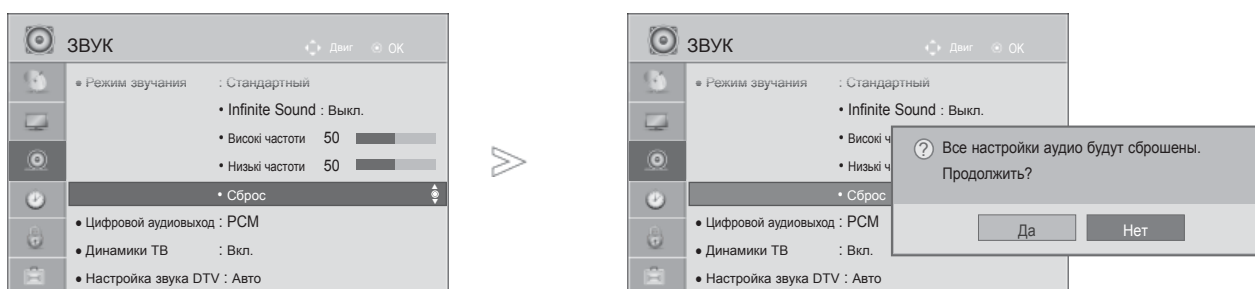

-   Выберите **ЗВУК**.
-   Выберите **Да**.
-  Инициализируйте значение настройки.

- Для возврата к нормальному режиму просмотра ТВ нажмите кнопку **MENU/EXIT**.
- Для возврата в предыдущее меню нажмите кнопку **BACK**.

УПРАВЛЕНИЕ ЗВУКОМ И ВЫБОР ЯЗЫКА

ЗВУКОВОЕ ОПИСАНИЕ (ТОЛЬКО В ЦИФРОВОМ РЕЖИМЕ)

Эта функция, предназначенная для слабовидящих людей, добавляет звуковое описание текущих изменений в изображении телепрограммы к основному звуку.



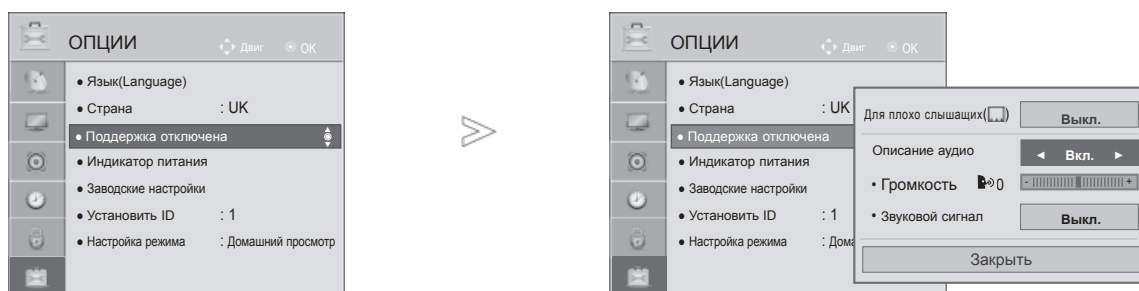

Если выбрана настройка «Audio Description On» (Звуковое описание вкл.), совместное воспроизведение основного звука и звукового описания включается только для тех телепрограмм, в которых предусмотрена функция звукового описания.

Громкость Изменение громкости описания аудио
Звуковой сигнал Поддача звукового сигнала при выборе программы с информацией в режиме описания аудио



- 1   Выберите **ОПЦИИ**.
- 2   Выберите **Поддержка отключена**.
- 3   Выберите **Звуковое описание**.

Настройка для громкости звукового описания с ее включением

- 4   Выберите **Громкость** или **Звуковой сигнал**.
- 5   Проведите желаемую настройку.

- Для возврата к нормальному режиму просмотра ТВ нажмите кнопку **MENU/EXIT**.
- Для возврата в предыдущее меню нажмите кнопку **BACK**.

III

ПРИЕМ СТЕРЕО ПРОГРАММ И ПРОГРАММ, ПЕРЕДАВАЕМЫХ НА ДВУХ ЯЗЫКАХ(ТОЛЬКО В АНАЛОГОВОМ РЕЖИМЕ)

Когда программа выбрана, информация о звуке, транслируемом станцией появляется вместе с номером программы и названием станции.

 1 Выберите **Звук** или **Язык** аудио.

 2 Выбор выхода для передачи звука.

Вещание	Экранный Дисплей
Mono	MONO
Stereo	STEREO
Dual	DUAL I, DUAL II, DUAL I+II

■ Установка моно звука

При наличии слабого приема стерео сигнала вы можете переключиться на моно. При приеме моно сигнала чистота звучания повышается.

■ Выбор языка для программы, передаваемой на двух языках

Если программу можно принимать на двух языках (двуязычная программа) вы можете переключиться на DUAL I, DUAL II или DUAL I+II.

DUAL I Громкоговорители воспроизводят основной язык.

DUAL II Громкоговорители воспроизводят второй язык.

DUAL I+II Один громкоговоритель воспроизводит основной язык, а второй громкоговоритель воспроизводит второй язык. (дополнительное устройство).

УПРАВЛЕНИЕ ЗВУКОМ И ВЫБОР ЯЗЫКА

ПРИЕМ ПЕРЕДАЧ, ПЕРЕДАВАЕМЫХ В СИСТЕМЕ ЗВУКОВОГО СОПРОВОЖДЕНИЯ NICAM (ТОЛЬКО В АНАЛОГОВОМ РЕЖИМЕ)

Если ваш телевизор оснащен приемником NICAM, вы сможете получать высококачественным цифровой звук.

Выход звукового сигнала можно выбрать в зависимости от типа принимаемой передачи.

-
- 1 Когда принимается моно сигнал **NICAM**, вы можете выбрать режим **NICAM MONO** или **FM MONO**.
 - 2 Когда принимается стерео сигнал **NICAM**, вы можете выбрать режим **NICAM STEREO** или **FM MONO**.
 - 3 Когда принимается сигнал звукового сопровождения **NICAM** на двух языках, вы можете выбрать режимы **NICAM DUAL I**, **NICAM DUAL II** или **NICAM DUAL I+II** или **FM MONO**. Когда выбирается режим FM MONO, на экране появляется сообщение MONO.
-

ВЫБОР ВЫХОДНОГО СИГНАЛА ЗВУКОВОГО СОПРОВОЖДЕНИЯ

В режиме AV, Component, RGB или HDMI вы можете осуществлять переключение выходного звукового сигнала, подаваемого на правый и левый громкоговорители.

Выберите выход для передачи звука

- L+R:** Звуковой сигнал, подключенный к левому входу аудиосигнала (L), подается на левый громкоговоритель, а звуковой сигнал, подключенный к правому входу аудиосигнала (R), подается на правый громкоговоритель.
- L+L:** Звуковой сигнал, подключенный к левому входу аудиосигнала (L), подается на левый и правый громкоговорители.
- R+R:** Звуковой сигнал, подключенный к правому входу аудиосигнала (R), подается на левый и правый громкоговорители.

ВЫБОР ЯЗЫКА ЭКРАННОГО МЕНЮ OSD ИЛИ СТРАНЫ

Когда телевизор включается в первый раз, на экране появляется меню руководства по установке.



* Если нужно изменить выбранный язык или страну

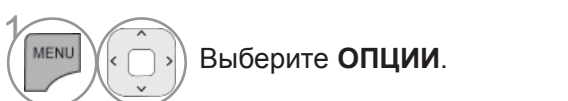

- Для возврата к нормальному режиму просмотра ТВ нажмите кнопку **MENU/EXIT**.
- Для возврата в предыдущее меню нажмите кнопку **BACK**.

❗ ПРИМЕЧАНИЕ

- ▶ Если настройка через Installation Guide не окончена: была нажата кнопка BACK, или время ожидания индикации на экране истекло, то при каждом включении телевизора до завершения настроек будет появляться установочное меню.
- ▶ Если вы выбрали неверное название страны, могут возникнуть некоторые проблемы с отображением телетекста.
- ▶ Наличие модуля CI и смарт-карты может сделать картинку неестественной.
- ▶ В зависимости от ситуации теле- или радиовещания в конкретной стране кнопки управления режимом Цифровое ТВ могут не функционировать.
- ▶ В стране, где положение по цифровому вещанию не установлено, некоторые функции Цифровое ТВ, в зависимости от среды цифрового вещания, могут не работать.
- ▶ Параметр страны "UK" (Великобритания) активируется только в Великобритании.
- ▶ Если в качестве страны выбрано «--», будут доступны программы европейского стандарта цифрового телевидения, однако некоторые функции DTV могут не работать.

УПРАВЛЕНИЕ ЗВУКОМ И ВЫБОР ЯЗЫКА

ВЫБОР ЯЗЫКА









Функция Audio позволяет выбрать для аудиосигнала нужный язык.

Если звуковые данные на выбранном языке не передаются, то данные будут воспроизведены на языке по умолчанию.

Функция Субтитры/Телетекст используется при трансляции субтитров/телетекста на двух и более языках. Если трансляция субтитров/телетекста на выбранном языке невозможна, то они отображаются на языке, заданном по умолчанию.

Когда предпочтительные языки для аудио, субтитров и телетекста недоступны, можно выбрать язык из второй категории.

В цифровом режиме, пользуйтесь функцией выбора языка телетекста, если доступны два и более языка его трансляции. Если телетекст на выбранном языке не транслируется, отображается страница телетекста на языке по умолчанию.



-   Выберите **ОПЦИИ**.
-   Выберите **Язык(Language)**.
-   Выберите **Язык аудио, Subtitle Language** или **Язык текста**(Кроме Великобритании).
-   Выберите нужный язык.
-  Сохранить.

-   Выберите **ОПЦИИ**.
-   Выберите **Поддержка отключена**.
-   Выберите **Для плохо слышащих**()
-   Выберите **Вкл.** или **Выкл.**

• Для возврата в предыдущее меню нажмите кнопку **BACK**.

< Выбор языка звучания >

- ▶ Когда вещание ведется на двух или больше языках, вы можете выбрать требуемый вам язык.

1   Выберите **Звук** или **Язык аудио**.







2   Выберите язык аудио.

< Выбор языка звучания >



- ▶ Если субтитры передаются на двух или более языках, вы можете выбрать язык субтитров с помощью клавиши SUBTITLE на пульте дистанционного управления..
- ▶ Чтобы выбрать язык субтитров, нажмите на клавишу ^ ∨.

- Звук/субтитры можно отображать в более простой форме с помощью 1-3 символов, которые передает провайдер услуг.
- Если вы выбрали добавочный Звук (звук для "Слабослышащих/ Слабовидящих"), то он может воспроизводиться как часть основного звука.

Меню выбора языка звука

Display	Status
N.A	Отсутствует
	MPEG Звук
	Dolby Digital Звук
	Звук для 'Людей с нарушением зрения'
	Звук для "Людей с нарушением слуха"
	Dolby Digital Plus Audio
	Звук HE-AAC

Меню выбора языка субтитров

Display	Status
N.A	Отсутствует
	Субтитры Телетекста
	Субтитры для "Слабослышащих"

УСТАНОВКА ЧАСОВ

УСТАНОВКА ЧАСОВ

Часы установлены автоматически в тот момент, когда они получают цифровой сигнал в режиме Auto. Вы можете установить часы в Ручном режиме.

Вы должны точно установить время, прежде чем включать/выключать функцию времени.

Значение точного времени на TV устанавливается в соответствии с часовыми поясами и Гринвичского времени, которые агрегат получает в цифровом формате с трансляцией передач и автоматически устанавливает.

Если для названия города в **Часовой пояс** указан сдвиг, то местное время этого города можно изменить на 1 час.

В меню **Часовой пояс** можно задать режим **Авто**.

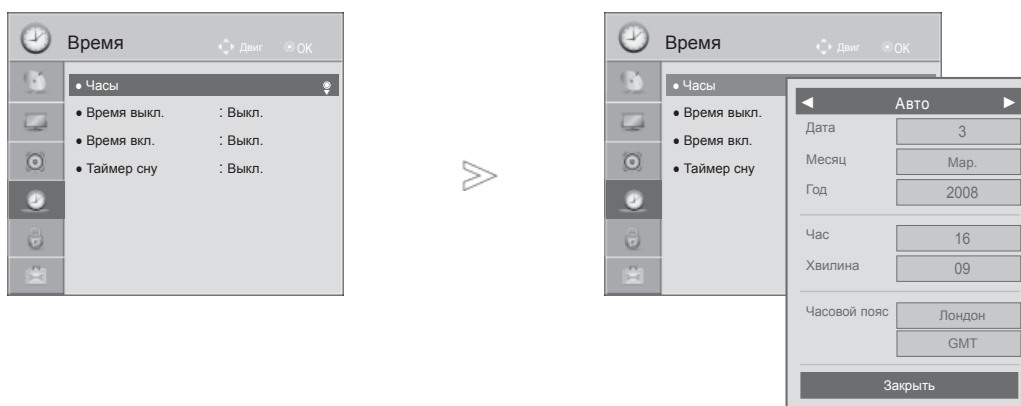

-  Выберите **ВРЕМЯ**.
-  Выберите **Часы**.
-  Выберите **Авто** или **Вручную**.
-  Выберите год, месяц, число, время или параметр Часовой пояс.
-  Установите год, месяц, число, время или параметр Часовой пояс.

Часовой пояс

Магадан, Камчатка
Владивосток
Якутск
Иркутск
Красноярск
Омск
Екатеринбург
Москва, Самара
Калининград

В данной таблице 9 регионов России в соответствии с разными часовыми поясами. При выборе города, относящегося к нужному часовому поясу, система автоматически корректирует время для заданной области.

Если при выборе нужного часового пояса корректировка времени не произошла, или существует необходимость зафиксировать другой часовой пояс, пользователь может в ручном режиме произвести необходимые временные настройки.

- Для возврата к нормальному режиму просмотра ТВ нажмите кнопку **MENU/EXIT**.
- Для возврата в предыдущее меню нажмите кнопку **BACK**.

НАСТРОЙКА АВТОМАТИЧЕСКОГО ВКЛЮЧЕНИЯ/ ОТКЛЮЧЕНИЯ ТАЙМЕРА

Таймер выключения автоматически выводит телеприемник в режим ожидания в заданное время. Через 2 часа после срабатывания функции автоматического включения, телеприемник автоматически переключается в режим ожидания до тех пор, пока не нажимается какая-нибудь кнопка. (За исключением 19/22/26/32LD350C-ZA, 32/37/42/47LD420C-ZA, 32/37/42/47/55LE531C-ZA)

Уже установленная функция автоматического включения или выключения ежедневно срабатывает в заданное время.

Если функции автоматического выключения и включения установлены в одно и то же время, то срабатывает функция таймера выключения.

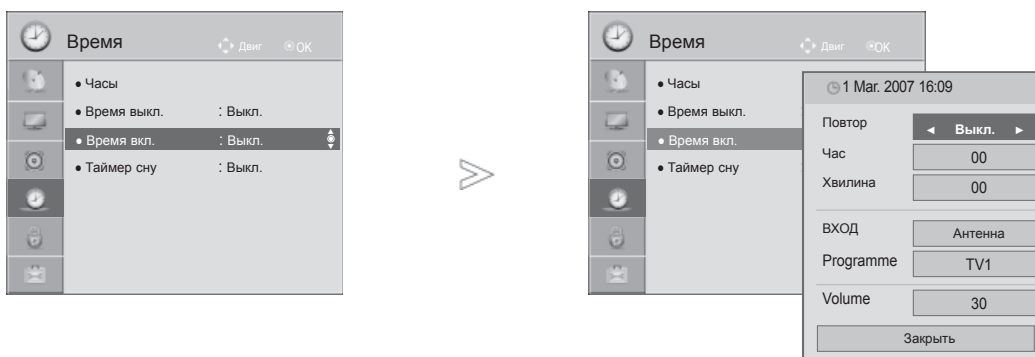

- 1 Выберите **ВРЕМЯ**.
- 2 Выберите **Время выкл.** или **Время вкл..**
- 3 Выберите **Повтор**.
Выберите Выкл., Один раз, Ежедневно, С понедельника по пятницу, С понедельника по субботу, С субботы по воскресенье или Воскресенье.
- 4 Установите Час.
- 5 Установите минуты.

- Для отмены функции автоматического включения/выключения нажатием кнопок выберите **Выкл.**
- **Только** для функции автоматического **ВКЛЮЧЕНИЯ**.

- 1 Выберите **Вход**.
- 2 Выберите источник ввода.
- 3 Установите **Программа**.
- 4 Настройте уровень громкости при включении.

- Для возврата к нормальному режиму просмотра ТВ нажмите кнопку **MENU/EXIT**.
- Для возврата в предыдущее меню нажмите кнопку **BACK**.

УСТАНОВКА ЧАСОВ

НАСТРОЙКА ТАЙМЕРА АВТООТКЛЮЧЕНИЯ

Вы можете не волноваться, что не выключили телевизор, перед тем как легли спать. Таймер выключения автоматически переводит телевизор в режим ожидания, когда истечет заранее установленное время.



Выберите **Таймер сна**.

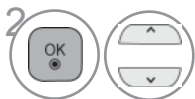

Выберите **Выкл., 10, 20, 30, 60, 90, 120, 180** или **240 мин.**

- Когда вы сами выключаете телевизор, он сбрасывает заданное таймером время выключения.
- Кроме того, вы можете настроить Таймер сна в меню ВРЕМЯ.

РОДИТЕЛЬСКИЙ КОНТРОЛЬ/РЕЙТИНГИ

НАСТРОЙКА ПАРОЛЯ И СИСТЕМЫ БЛОКИРОВКИ

Если вы вводите пароль впервые, нажмите '0', '0', '0', '0' на пульте дистанционного управления.

Если в меню страна выбрана Франция, то пароль меняется с '0', '0', '0', '0' на '1', '2', '3', '4'.

Если в меню страна выбрана Франция, то невозможно задать пароль '0', '0', '0', '0'.

Если канал заблокирован, введите пароль для его временной разблокировки.

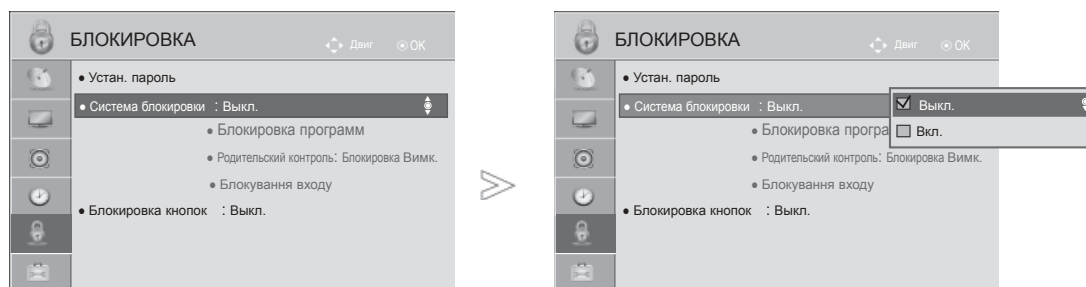

1   Выберите **БЛОКИРОВКА**.

2   Выберите **Система блокировки**.

3   Выберите **Вкл.**

4    Установите пароль.

5  Введите пароль из 4 цифр.
Не забудьте это число!
Повторно введите новый пароль для подтверждения.

• Если вы забыли свой пароль, нажмите на пульте дистанционного управления '0', '3', '2', '5'.

- Для возврата к нормальному режиму просмотра ТВ нажмите кнопку **MENU/EXIT**.
- Для возврата в предыдущее меню нажмите кнопку **BACK**.

РОДИТЕЛЬСКИЙ КОНТРОЛЬ/РЕЙТИНГИ

БЛОКИРОВКА ПРОГРАММЫ

Введите пароль для просмотра заблокированной программы.

Этой функцией можно воспользоваться в состоянии «On» БЛОКИРОВКА System (блокировки системы).

Введите пароль для просмотра программы с установленным рейтингом.

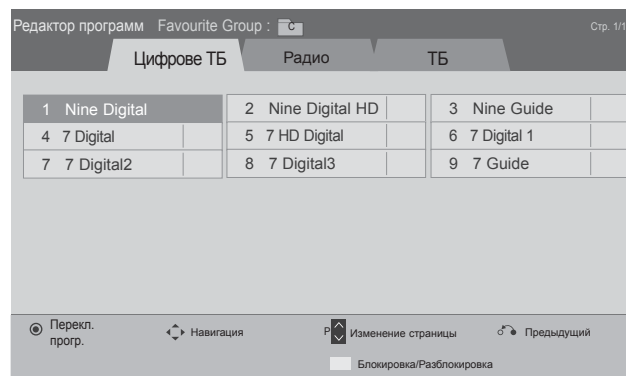
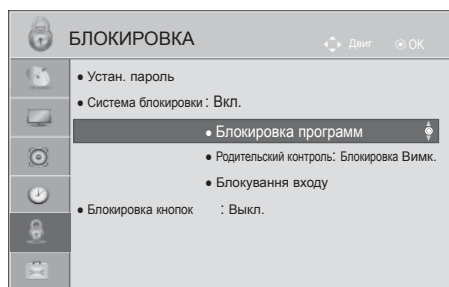

ИЛИ

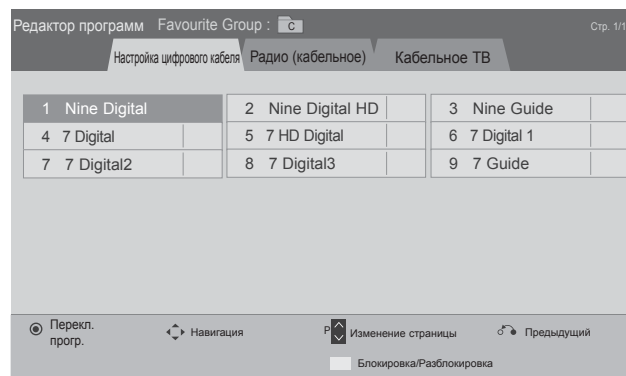

Выберите **БЛОКИРОВКА**.



Выберите **Система блокировки**.



Выберите **Блокировка программ**.



Включите **Блокировка программ**.



Выберите программу, которую необходимо блокировать.

- Для возврата к нормальному режиму просмотра ТВ нажмите кнопку **MENU/EXIT**.
- Для возврата в предыдущее меню нажмите кнопку **BACK**.

РОДИТЕЛЬСКИЙ КОНТРОЛЬ (ТОЛЬКО В ЦИФРОВОМ РЕЖИМЕ)

Эта функция работает в соответствии с информацией, полученной с телестанции. Таким образом, если сигнал содержит неверную информацию, эта функция работать не будет.

Для получения доступа к этому меню необходим пароль.







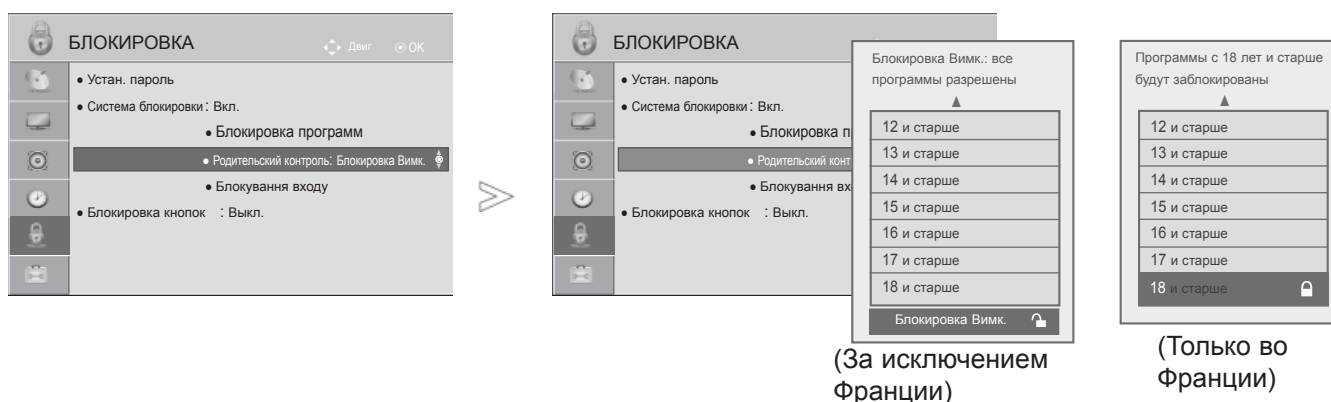

Телевизор запрограммирован так, что помнит последний использованный режим даже после выключения.

Позволяет предотвратить просмотр детьми программ для взрослых в зависимости от установленного предела рейтинга.

Введите пароль для просмотра программы с установленным рейтингом.

Рейтинг отличается в зависимости от страны.



-   Выберите **БЛОКИРОВКА**.
-   Выберите **Система блокировки**.
-   Выберите **Родительский контроль PG**.
-   Проведите соответствующую настройку.

- Для возврата к нормальному режиму просмотра ТВ нажмите кнопку **MENU/EXIT**.
- Для возврата в предыдущее меню нажмите кнопку **BACK**.

РОДИТЕЛЬСКИЙ КОНТРОЛЬ/РЕЙТИНГИ

БЛОКИРОВКА ВНЕШНЕГО ВХОДНОГО СИГНАЛА

Эта функция позволяет блокировать ввод.



Этой функцией можно воспользоваться при включенной **Блокировке системы**.

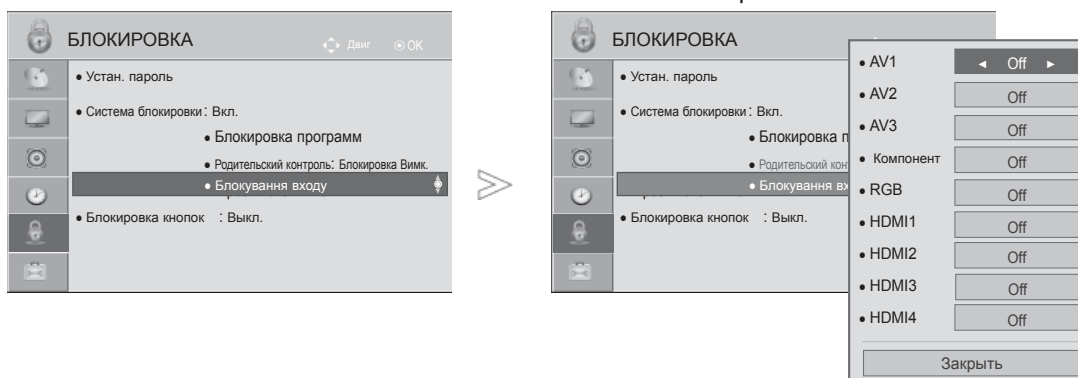

Приведенное изображение может отличаться от вашего телевизора.



1   Выберите **БЛОКИРОВКА**.

2   Выберите **Система блокировки**.

3   Выберите **Блокировка вводу**.

4   Выберите источник.

5   Выберите **Вкл.** или **Выкл.**.

- Для возврата к нормальному режиму просмотра ТВ нажмите кнопку **MENU/EXIT**.
- Для возврата в предыдущее меню нажмите кнопку **BACK**.

БЛОКИРОВКА КНОПОК

Данная функция может использоваться для предотвращения неразрешенного просмотра путем блокировки органов управления на передней панели, так что управление возможно только с Пульты ДУ.

Данный телевизор запоминает последнюю заданную настройку даже при отключении питания.

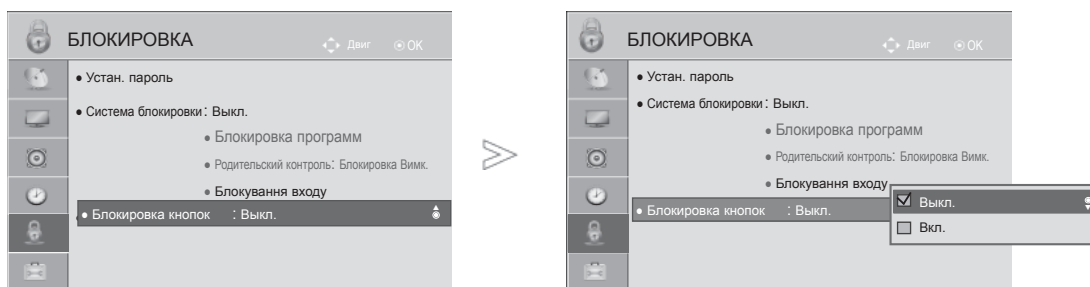

1. Выберите **БЛОКИРОВКА**.
2. Выберите **Блокировка кнопок**.
3. Выберите **Вкл.** или **Выкл.**

- Если блокировка кнопок включена, при выключенном телевизоре нажмите кнопки **П/И**, **INPUT(ВХОД)**, **Р** **^** **∨** (или **Р** **▲** **▼**) телевизора, кнопки **POWER (ПИТАНИЕ)**, **INPUT (ВХОД)**, или цифровые кнопки пульта дистанционного управления.
- Если при включенной блокировке кнопок во время просмотра телевизора нажать любую кнопку на передней панели, на экране появится надпись '**!** **Блокировка кнопок ВКЛ.**'
- Во время отображения экранного дисплея OSD, функция '**!** 'Блокировка кнопок ВКЛ.' не будет активна

- Для возврата к нормальному режиму просмотра ТВ нажмите кнопку **MENU/EXIT**.
- Для возврата в предыдущее меню нажмите кнопку **BACK**.

ТЕЛТЕКСТ

Приведенное изображение может отличаться от вашего телевизора.

Эта функция доступна не во всех странах.

Телетекст - это бесплатная услуга, оказываемая большинством вещательных телевизионных станций. С помощью телетекста передается следующая информация: новости, погода, программы телепередач, цены акций и т.д.

Декодер телетекста данного телевизора может поддерживать режимы простой, главный и быстрый текст. Простой режим состоит из ряда страниц, которые напрямую выбираются путем ввода соответствующего номера страницы. главный и быстрый текст являются более современными системами телетекста, позволяющими быстро и легко находить нужную информацию, передаваемую в виде телетекста.

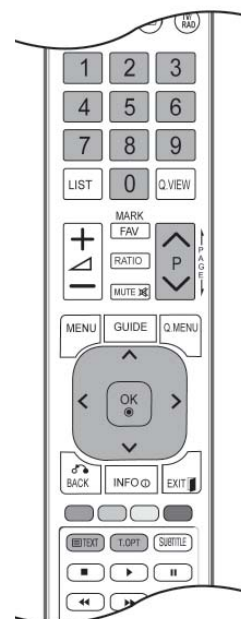

ВКЛЮЧЕНИЕ И ВЫКЛЮЧЕНИЕ ФУНКЦИИ ТЕЛТЕКСТА

Для включения функции телетекста нажмите кнопку **TEXT(ТЕКСТ)**.

На экране телевизора появится первая или последняя выбранная страница телетекста. В строке заголовка отображается два номера страницы, имя телевизионной станции, дата и время. Первый номер страницы соответствует номеру выбранной вами страницы, а второй номер страницы соответствует номеру текущей воспроизводимой страницы.

Для выключения функции телетекста нажмите кнопку **TEXT**. При этом отобразится предыдущий режим просмотра.

ПРОСТОЙ ТЕКСТ

■ Выбор страницы

- 1 Введите трехзначный номер нужной вам страницы посредством кнопок с цифрами. Если во время ввода номера страницы вы нажали не ту кнопку, вы должны закончить ввод трехзначного номера, а затем снова ввести правильный номер страницы.
- 2 Для вывода на экран предыдущей или последующей страницы телетекста можно использовать кнопку **P** ^ ∨.

ГЛАВНЫЙ ТЕКСТ

Для облегчения поиска информации, передаваемой с помощью телетекста, в нижней части экрана отображается четыре цветных поля: красное, зеленое, желтое и синее. Желтое поле обозначает следующую группу, а синее поле обозначает следующий блок.

■ Выбор Группы / Блока / Страницы

- 1 С помощью СИНЕЙ кнопки вы можете переходить от блока к блоку.
- 2 Используйте ЖЕЛТУЮ кнопку для перехода на следующую группу с автоматическим переходом на следующий блок.
- 3 С помощью ЗЕЛЕННОЙ кнопки вы можете перейти на следующую страницу с автоматическим переходом на следующую группу. Для этого также может использоваться кнопка P[^].
- 4 КРАСНАЯ кнопка позволяет вернуться к предыдущему выбору. Для этого также может использоваться кнопка P[^].

■ Прямой выбор страницы

Так же, как и в режиме телетекста Простой, в режиме Главный Текст вы можете выводить на экран страницу телетекста с помощью прямого ввода трехзначного номера страницы.

БЫСТРЫЙ ТЕКСТ

Страницы телетекста имеют цветовой код, который отображается в нижней части экрана, и выбираются с помощью соответствующей цветной кнопки.

■ Выбор страницы

- 1 Нажмите кнопку Т.ОРТ, а затем кнопку [^] _∨ чтобы выбрать меню  Отображается страница с указателем.
- 2 Вы можете выбрать страницы, имеющие цветовой код, показанный в нижней строчке, с помощью соответствующих цветных кнопок.
- 3 Так же, как и в режиме телетекста Простой, в режиме телетекста **БЫСТРЫЙ ТЕКСТ** вы можете выбрать страницу телетекста путем ввода трехзначного номера страницы с помощью цифровых кнопок.
- 4 Кнопка P[^] _∨ может использоваться для выбора предыдущей или последующей страницы.

СПЕЦИАЛЬНЫЕ ФУНКЦИИ ТЕЛТЕКСТА

- Нажмите кнопку **Т. ОРТ**, а затем кнопку $\wedge \vee$, чтобы выбрать меню **Опции телетекста**. В Великобритании (в цифровом режиме), кнопка Т. ОРТ не функционирует.



■ индекс

Выберите нужную страницу указателя..



■ Время

При просмотре телевизионной программы выберите это меню, чтобы вывести в правом верхнем углу экрана время.

В режиме телетекста эта кнопка используется для индикации номера субстраницы телетекста. Номер субстраницы телетекста отображается в нижней части экрана. Для удерживания или смены субстраницы нажмите любую из следующих кнопок: КРАСНАЯ или ЗЕЛЕНАЯ, < >, кнопки с цифрами.

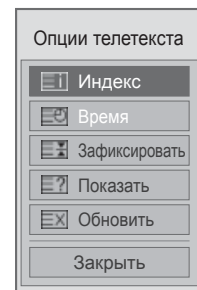

■ Зафиксировать

Прекращается автоматическая смена страниц телетекста, которая выполняется в том случае, если страница телетекста состоит из 2 или более субстраниц. Количество субстраниц и номер текущей субстраницы обычно воспроизводятся на экране под строкой времени. При нажатии этой кнопки в левом верхнем углу экрана отображается символ удерживания, и автоматическая смена страниц отменяется.



■ Показать

Выберите это меню, чтобы отобразить скрытую информацию, например решения загадок и головоломок.



■ Обновить

Во время ожидания поступления новой страницы телетекста на экране будет воспроизводиться нормальное телевизионное изображение.

В левом верхнем углу экрана отображается индикатор, при поступлении новой страницы телетекста индикатор меняется на номер страницы телетекста. Выберите это меню еще раз, чтобы просмотреть обновленную страницу телетекста.

ЦИФРОВОЙ ТЕЛТЕКСТ

*Эта функция работает только в Великобритании и Ирландии.

Телевизор дает возможность доступа к цифровому телетексту, что во многих аспектах значительно лучше простого текста, графики и т. д.

Доступ к цифровому телетексту может осуществляться с помощью специальных служб цифрового телетекста, которые производят его широкоэвещательную рассылку.

ТЕЛТЕКСТ В ЦИФРОВЫХ СЕРВИСАХ

- 1 Нажмите цифровую кнопку **P[^] ∨** или кнопку, чтобы выбрать цифровой сервис, который распространял бы цифровой телетекст.
- 2 Следуйте указаниям цифрового телетекста и перейдите на следующий шаг, нажав кнопку **ТЕХТ**, **ОК**, **∧ ∨ < >**, **красную, зеленую, желтую, синюю** или **цифровые** кнопки и т. д..
- 3 Чтобы сменить сервис цифрового телетекста, просто выберите новый сервис с помощью кнопки **P[^] ∨** или цифровой кнопки.



ТЕЛТЕКСТ В ЦИФРОВЫХ УСЛУГАХ

- 1 Нажмите цифровую кнопку **P[^] ∨** или кнопку, чтобы выбрать цифровой сервис, который распространял бы цифровой телетекст.
- 2 Чтобы переключиться на телетекст, нажмите кнопку **ТЕХТ** или цветную кнопку.
- 3 Следуйте указаниям цифрового телетекста и перейдите на следующий шаг, нажав кнопку **ОК**, **∧ ∨ < >**, **красную, зеленую, желтую, синюю** или **цифровые** кнопки и т. д.
- 4 Чтобы отключить цифровой телетекст и вернуться к просмотру ТВ, нажмите кнопку **ТЕХТ** или цветную кнопку.

Некоторые сервисы могут позволить вам доступ к текстовым службам после нажатия кнопки **красной**.



ПРИЛОЖЕНИЕ

УСТРАНЕНИЕ НЕИСПРАВНОСТЕЙ

Устройство не работает.	
Не работает пульт дистанционного управления	<ul style="list-style-type: none">■ Проверьте, нет ли между устройством и пультом дистанционного управления какого-нибудь предмета, создающего преграду.■ Проверьте правильность установки батарей ("+" к "+", "-" к "-")?■ Замените батареи.
Неожиданно выключается питание	<ul style="list-style-type: none">■ Возможно, установлен таймер перехода в энергосберегающий режим (Таймер сна).■ Проверьте настройки питания. Возможен отказ питания.■ Если телевизор включен и отсутствует входной сигнал, он автоматически выключится через 15 минут. (За исключением 19/22/26/32LD350C-ZA, 32/37/42/47LD420C-ZA, 32/37/42/47/55LE531C-ZA)

Не работает функция видео.	
Нет звука, Нет изображения	<ul style="list-style-type: none">■ Проверьте, включено ли устройство.■ Попробуйте другой канал. Проблема может быть в передаче.■ Убедитесь в том, что кабель питания вставлен в розетку.■ Проверьте направление и местоположение антенны.■ Проверьте настенную розетку. Попробуйте подключить к ней другое устройство.
После включения питания изображение появляется не сразу	<ul style="list-style-type: none">■ Это нормально. Пока идет процесс включения, изображения не должно быть. Но если изображение не появляется в течение 5 минут, обратитесь в сервисный центр.
Отсутствие цвета, плохие цвета или плохая картинка	<ul style="list-style-type: none">■ Настройте в меню цвет (Color).■ Между устройством и видеомонитором должно быть достаточное расстояние.■ Попробуйте другой канал. Проблема может быть в передаче.■ Проверьте, правильно ли подсоединены видеокабели.■ Активируйте любую функцию, чтобы вернуть яркость изображения.
Горизонтальные или вертикальные полосы, дрожащее изображение	<ul style="list-style-type: none">■ Проверьте, нет ли помех от работающего электроприбора или электроинструмента.
Плохой прием на некоторых каналах	<ul style="list-style-type: none">■ Возможны проблемы на передающей станции или с кабелем. Настройтесь на другую станцию.■ Слабый сигнал со станции. Переориентируйте антенну для приема сигнала более слабой станции.■ Поищите возможные источники помех.
Линии или штрихи на изображении	<ul style="list-style-type: none">■ Проверьте антенну (переориентируйте ее).
Иллюстрация, демонстрирующая подключение HDMI, отсутствует.	<ul style="list-style-type: none">■ Убедитесь, что используется высокоскоростной кабель HDMI. В противном случае изображение на экране может мерцать или отсутствовать. Используйте высокоскоростной кабель HDMI.

ТПроблемы со звуком.

Изображение есть, звука нет	<ul style="list-style-type: none"> ■ Нажмите кнопку громкости . ■ Звук мог быть отключен специально. Нажмите кнопку отключения звука MUTE. ■ Попробуйте другой канал. Проблема может быть в передаче со станции. ■ Проверьте, правильно ли подсоединены звуковые кабели.
Одна из колонок "молчит"	<ul style="list-style-type: none"> ■ Настройте баланс(Balance) в меню.
Необычный звук внутри устройства	<ul style="list-style-type: none"> ■ Необычный звук во время включения или выключения устройства может быть вызван изменением влажности или температуры окружающей среды и не является дефектом или неисправностью.
Отсутствует звук при подсоединении HDMI или USB.	<ul style="list-style-type: none"> ■ Убедитесь, что используется высокоскоростной кабель HDMI. ■ Проверьте соответствие кабеля USB версии 2.0. <p style="text-align: right; margin-top: 5px;">*Данный аксессуар прилагается к телевизору не для всех стран.</p>

Проблемы в режиме ПК (только для режима ПК)

Сигнал за пределами диапазона	<ul style="list-style-type: none"> ■ Отрегулируйте разрешение, частоту строк или частоту кадров. ■ Проверьте, плотно ли вставлен в разъем сигнальный кабель. ■ Проверьте источник входного сигнала.
Фон с вертикальными полосами Строчные помехи Неправильное положение изображения	<ul style="list-style-type: none"> ■ Используйте автоматическую настройку или вручную отрегулируйте тактовую частоту, фазу или позицию по вертикали и горизонтали.
Нестабильный или черно-белый цвет экрана	<ul style="list-style-type: none"> ■ Проверьте сигнальный кабель. ■ Переустановите видеоплату компьютера.

Проблема с настройками PICTURE (Картинка).

Когда пользователь изменяет настройки картинки, через определенное время для телевизора автоматически устанавливаются первоначальные настройки.	<ul style="list-style-type: none"> ■ Это значит, что для телевизора в данный момент включен режим «Магазин демо». Чтобы переключиться в режим «Домашний просмотр», выполните следующие действия: В меню телевизора выберите «ОПЦИИ -> Настройка режима -> Домашний просмотр». Теперь включен режим Домашний просмотр.
---	---

ПРИЛОЖЕНИЕ

ОБСЛУЖИВАНИЕ

Можно избежать преждевременного появления неполадок. Тщательная и регулярная чистка могут продлить срок службы телевизора.

Перед чисткой не забудьте отключить питание и отсоединить кабель питания от розетки.

Чистка экрана

- 1 Есть хороший способ защиты экрана от пыли. Намочите мягкую ткань теплой водой с добавлением небольшого количества смягчителя ткани или средства для мытья посуды. Отожмите тряпочку почти досуха и протрите экран.
- 2 Уберите с экрана излишки влаги и не включайте телевизор, пока экран полностью не высохнет.

Чистка корпуса

- Удаляйте пыль и грязь с корпуса мягкой, сухой, негрубой тканью.
- Не используйте влажную ткань.

Длительное неиспользование

⚠ ВНИМАНИЕ

- ▶ Если вы долгое время не будете использовать телевизор (например, во время отпуска), рекомендуется отключить его от розетки, чтобы избежать повреждения из-за разряда молнии или скачка напряжения.

СПЕЦИФИКАЦИИ ПРОДУКТА

МОДЕЛИ		19LD35** / 19LD34**	22LD35** / 22LD34**
		19LD350-ZA / 19LD350N-ZA 19LD358-ZA / 19LD359-ZB 19LD350C-ZA / 19LD351-ZB 19LD351N-ZB 19LD340-ZA / 19LD341-ZB 19LD340N-ZA / 19LD341N-ZB 19LD348-ZA / 19LD355-ZA 19LD356-ZB / 19LD345-ZA 19LD346-ZB	22LD350-ZA / 22LD350N-ZA 22LD358-ZA / 22LD359-ZB 22LD350C-ZA / 22LD351-ZB 22LD351N-ZB 22LD340-ZA / 22LD341-ZB 22LD340N-ZA / 22LD341N-ZB 22LD348-ZA / 22LD355-ZA 22LD356-ZB / 22LD345-ZA 22LD346-ZB
Габариты (Длина x Высота x Ширина)	с подставкой	457,0 мм x 336,0 мм x 164,9 мм	526,0 мм x 377,0 мм x 164,9 мм
	без подставки	457,0 мм x 290,0 мм x 65,0 мм	526,0 мм x 331,0 мм x 65,0 мм
Вес	с подставкой	3,4 кг	4,3 кг
	без подставки	3,1 кг	4,0 кг
Требования к электропитанию		AC 100-240 V~ 50 / 60 Hz	AC 100-240 V~ 50 / 60 Hz
Потребляемая мощность		30 W	50 W
МОДЕЛИ		26LD35** / 26LD34**	32LD35** / 32LD34**
		26LD350-ZA / 26LD350N-ZA 26LD358-ZA / 26LD359-ZB 26LD350C-ZA / 26LD351-ZB 26LD351N-ZB 26LD340-ZA / 26LD341-ZB 26LD340N-ZA / 26LD341N-ZB 26LD348-ZA / 26LD355-ZA 26LD356-ZB / 26LD345-ZA 26LD346-ZB	32LD350-ZA / 32LD350N-ZA 32LD358-ZA / 32LD359-ZB 32LD350C-ZA 32LD351-ZB / 32LD351N-ZB 32LD340-ZA / 32LD341-ZB 32LD340N-ZA / 32LD341N-ZB 32LD348-ZA / 32LD355-ZA 32LD356-ZB / 32LD345-ZA 32LD346-ZB
Габариты (Длина x Высота x Ширина)	с подставкой	663,0 мм x 484,0 мм x 206,8 мм	800,0 мм x 565,0 мм x 206,8 мм
	без подставки	663,0 мм x 423,0 мм x 79,9 мм	800,0 мм x 509,0 мм x 73,8 мм
Вес	с подставкой	7,3 кг	9,2 кг
	без подставки	6,2 кг	8,2 кг
Требования к электропитанию		AC 100-240 V~ 50 / 60 Hz	AC 100-240 V~ 50 / 60 Hz
Потребляемая мощность		100 W	120 W
Размер модуля CI (длина x Высота x Ширина)		100,0 мм x 55,0 мм x 5,0 мм	
Условия эксплуатации	Рабочая температура	От 0 °C до 40 °C	
	Рабочая влажность	Менее 80 %	
	Температура хранения	От -20 °C до 60 °C	
	Влажность хранения	Менее 85 %	

- В целях повышения качества продукта данные спецификации могут изменяться без предварительного уведомления.

ПРИЛОЖЕНИЕ

МОДЕЛИ		32LD4***		
		32LD420-ZA / 32LD420N-ZA 32LD428-ZA / 32LD420C-ZA 32LD425-ZA	32LD421-ZB / 32LD421N-ZB 32LD426-ZB	32LD450-ZA / 32LD450N-ZA 32LD458-ZA / 32LD450C-ZA 32LD465-ZA / 32LD465N-ZA 32LD468-ZA / 32LD455-ZA
Габариты (Длина x Высота x Ширина)	с подставкой	805,0 мм x 583,0 мм x 224,0 мм	805,0 мм x 586,0 мм x 211,0 мм	799,0 мм x 555,0 мм x 207,0 мм
	без подставки	805,0 мм x 531,0 мм x 79,9 мм	805,0 мм x 531,0 мм x 79,9 мм	799,0 мм x 506,0 мм x 73,5 мм
Вес	с подставкой	10,8 кг	10,8 кг	9,1 кг
	без подставки	9,7 кг	9,7 кг	8,1 кг
Требования к электропитанию		AC 100-240 V~ 50 / 60 Hz	AC 100-240 V~ 50 / 60 Hz	AC 100-240 V~ 50 / 60 Hz
Потребляемая мощность		140 W	140 W	120 W
МОДЕЛИ		37LD4***		
		37LD420-ZA / 37LD420N-ZA 37LD428-ZA / 37LD420C-ZA 37LD425-ZA	37LD421-ZB / 37LD421N-ZB 37LD426-ZB	37LD450-ZA / 37LD450N-ZA 37LD458-ZA / 37LD450C-ZA 37LD465-ZA / 37LD465N-ZA 37LD468-ZA / 37LD455-ZA
Габариты (Длина x Высота x Ширина)	с подставкой	922,0 мм x 659,0 мм x 297,0 мм	922,0 мм x 660,0 мм x 270,6 мм	916,0 мм x 625,0 мм x 261,0 мм
	без подставки	922,0 мм x 595,0 мм x 88,0 мм	922,0 мм x 595,0 мм x 88,0 мм	916,0 мм x 575,0 мм x 77,4 мм
Вес	с подставкой	14,0 кг	14,0 кг	12,5 кг
	без подставки	12,2 кг	12,2 кг	10,8 кг
Требования к электропитанию		AC 100-240 V~ 50 / 60 Hz	AC 100-240 V~ 50 / 60 Hz	AC 100-240 V~ 50 / 60 Hz
Потребляемая мощность		150 W	150 W	160 W
Размер модуля CI (длина x Высота x Ширина)		100,0 мм x 55,0 мм x 5,0 мм		
Условия эксплуатации	Рабочая температура	0 °C - 40 °C		
	Рабочая влажность	Менее 80 %		
	Температура хранения	От -20 °C до 60 °C		
	Влажность хранения	Менее 85 %		

- В целях повышения качества продукта данные спецификации могут изменяться без предварительного уведомления.

МОДЕЛИ		42LD4***		
		42LD420-ZA / 42LD420N-ZA 42LD428-ZA / 42LD420C-ZA 42LD425-ZA	42LD421-ZB / 42LD421N-ZB 42LD426-ZB	42LD450-ZA / 42LD450N-ZA 42LD458-ZA / 42LD450C-ZA 42LD465-ZA / 42LD465N-ZA 42LD468-ZA / 42LD455-ZA
Габариты (Длина x Высота x Ширина)	с подставкой	1028,0 мм x 715,4 мм x 297,0 мм	1028,0 мм x 716,4 мм x 270,6 мм	1023,0 мм x 685,0 мм x 261,0 мм
	без подставки	1028,0 мм x 658,6 мм x 88,7 мм	1028,0 мм x 658,6 мм x 88,7 мм	1023,0 мм x 635,0 мм x 76,6 мм
Вес	с подставкой	17,3 кг	17,3 кг	15,1 кг
	без подставки	15,5 кг	15,5 кг	13,5 кг
Требования к электропитанию		AC 100-240 V~ 50 / 60 Hz	AC 100-240 V~ 50 / 60 Hz	AC 100-240 V~ 50 / 60 Hz
Потребляемая мощность		190 W	190 W	190 W
МОДЕЛИ		47LD4***		
		47LD420-ZA / 47LD420N-ZA 47LD428-ZA / 47LD420C-ZA 47LD425-ZA	47LD421-ZB / 47LD421N-ZB 47LD426-ZB	47LD450-ZA / 47LD450N-ZA 47LD458-ZA / 47LD450C-ZA 47LD465-ZA / 47LD465N-ZA 47LD468-ZA / 47LD455-ZA
Габариты (Длина x Высота x Ширина)	с подставкой	1140,6 мм x 784,8 мм x 337,4 мм	1140,6 мм x 788,3 мм x 318,9 мм	1136,0 мм x 757,0 мм x 270,0 мм
	без подставки	1140,6 мм x 722,9 мм x 99,0 мм	1140,6 мм x 722,9 мм x 99,0 мм	1136,0 мм x 698,0 мм x 76,5 мм
Вес	с подставкой	21,6 кг	21,6 кг	19,5 кг
	без подставки	19,0 кг	19,0 кг	17,5 кг
Требования к электропитанию		AC 100-240 V~ 50 / 60 Hz	AC 100-240 V~ 50 / 60 Hz	AC 100-240 V~ 50 / 60 Hz
Потребляемая мощность		260 W	260 W	260 W
Размер модуля C1 (длина x Высота x Ширина)		100,0 мм x 55,0 мм x 5,0 мм		
Условия эксплуатации	Рабочая температура	0 °C - 40 °C		
	Рабочая влажность	Менее 80 %		
	Температура хранения	От -20 °C до 60 °C		
	Влажность хранения	Менее 85 %		

- В целях повышения качества продукта данные спецификации могут изменяться без предварительного уведомления.

ПРИЛОЖЕНИЕ

МОДЕЛИ		32LD5***	
		32LD550-ZC / 32LD550N-ZC 32LD558-ZC / 32LD559-ZA 32LD565-ZC / 32LD565N-ZC	32LD551-ZA / 32LD551N-ZA 32LD566-ZA / 32LD568-ZC 32LD569-ZA / 32LD555-ZC
Габариты (Длина x Высота x Ширина)	с подставкой	800,0 мм x 563,0 мм x 207,0 мм	800,0 мм x 563,0 мм x 207,0 мм
	без подставки	800,0 мм x 503,0 мм x 74,7 мм	800,0 мм x 503,0 мм x 74,7 мм
Вес	с подставкой	9,7 кг	9,7 кг
	без подставки	8,7 кг	8,7 кг
Требования к электропитанию		AC 100-240 V~ 50 / 60 Hz	AC 100-240 V~ 50 / 60 Hz
Потребляемая мощность		150 W	150 W
МОДЕЛИ		42LD5***	
		42LD550-ZC / 42LD550N-ZC 42LD558-ZC / 42LD559-ZA 42LD565-ZC / 42LD565N-ZC	42LD551-ZA / 42LD551N-ZA 42LD566-ZA / 42LD568-ZC 42LD569-ZA / 42LD555-ZC
Габариты (Длина x Высота x Ширина)	с подставкой	1024,0 мм x 695,0 мм x 261,0 мм	1024,0 мм x 695,0 мм x 261,0 мм
	без подставки	1024,0 мм x 632,0 мм x 78,7 мм	1024,0 мм x 632,0 мм x 78,7 мм
Вес	с подставкой	15,4 кг	15,4 кг
	без подставки	13,8 кг	13,8 кг
Требования к электропитанию		AC 100-240 V~ 50 / 60 Hz	AC 100-240 V~ 50 / 60 Hz
Потребляемая мощность		210 W	210 W
Размер модуля CI (длина x Высота x Ширина)		100,0 мм x 55,0 мм x 5,0 мм	
Условия эксплуатации	Рабочая температура	От 0 °C до 40 °C	
	Рабочая влажность	Менее 80 %	
	Температура хранения	От -20 °C до 60 °C	
	Влажность хранения	Менее 85 %	

- В целях повышения качества продукта данные спецификации могут изменяться без предварительного уведомления.

МОДЕЛИ		46LD5***	
		46LD550-ZC / 46LD550N-ZC 46LD558-ZC / 46LD559-ZA 46LD565-ZC / 46LD565N-ZC	46LD551-ZA / 46LD551N-ZA 46LD566-ZA / 46LD568-ZC 46LD569-ZA / 46LD555-ZC
Габариты (Длина x Высота x Ширина)	с подставкой	1115,0 мм x 752,0 мм x 270,0 мм	1115,0 мм x 752,0 мм x 270,0 мм
	без подставки	1115,0 мм x 680,0 мм x 77,0 мм	1115,0 мм x 680,0 мм x 77,0 мм
Вес	с подставкой	18,6 кг	18,6 кг
	без подставки	16,6 кг	16,6 кг
Требования к электропитанию		AC 100-240 V~ 50 / 60 Hz	AC 100-240 V~ 50 / 60 Hz
Потребляемая мощность		240 W	240 W
МОДЕЛИ		52LD5***	
		52LD550-ZC / 52LD550N-ZC 52LD558-ZC / 52LD559-ZA 52LD565-ZC / 52LD565N-ZC	52LD551-ZA / 52LD551N-ZA 52LD566-ZA / 52LD568-ZC 52LD569-ZA / 52LD555-ZC
Габариты (Длина x Высота x Ширина)	с подставкой	1266,0 мм x 851,0 мм x 330,0 мм	1266,0 мм x 851,0 мм x 330,0 мм
	без подставки	1266,0 мм x 775,0 мм x 96,4 мм	1266,0 мм x 775,0 мм x 96,4 мм
Вес	с подставкой	26,9 кг	26,9 кг
	без подставки	23,6 кг	23,6 кг
Требования к электропитанию		AC 100-240 V~ 50 / 60 Hz	AC 100-240 V~ 50 / 60 Hz
Потребляемая мощность		300 W	300 W
Размер модуля CI (длина x Высота x Ширина)		100,0 мм x 55,0 мм x 5,0 мм	
Условия эксплуатации	Рабочая температура	От 0 °C до 40 °C	
	Рабочая влажность	Менее 80 %	
	Температура хранения	От -20 °C до 60 °C	
	Влажность хранения	Менее 85 %	

- В целях повышения качества продукта данные спецификации могут изменяться без предварительного уведомления.

ПРИЛОЖЕНИЕ

МОДЕЛИ		60LD5***	
		60LD550-ZC / 60LD550N-ZC 60LD558-ZC / 60LD559-ZA 60LD565-ZC / 60LD565N-ZC	60LD551-ZA / 60LD551N-ZA 60LD566-ZA / 60LD568-ZC 60LD569-ZA / 60LD565-ZC
Габариты (Длина x Высота x Ширина)	с подставкой	1441,0 мм x 963,0 мм x 345,0 мм	1441,0 мм x 963,0 мм x 345,0 мм
	без подставки	1441,0 мм x 877,0 мм x 109,0 мм	1441,0 мм x 877,0 мм x 109,0 мм
Вес	с подставкой	40,0 кг	40,0 кг
	без подставки	35,7 кг	35,7 кг
Требования к электропитанию		AC 100-240 V~ 50 / 60 Hz	AC 100-240 V~ 50 / 60 Hz
Потребляемая мощность		380 W	380 W
МОДЕЛИ		26LD32** / 26LD33**	
		26LD325-ZA / 26LD325N-ZA 26LD328-ZA 26LD335-ZA / 26LD336-ZB	32LD32** / 32LD33**
Габариты (Длина x Высота x Ширина)	с подставкой	667,0 мм x 504,0 мм x 224,0 мм	805,0 мм x 583,0 мм x 224,0 мм
	без подставки	667,0 мм x 446,2 мм x 80,0 мм	805,0 мм x 528,0 мм x 79,9 мм
Вес	с подставкой	8,9 кг	11,5 кг
	без подставки	7,8 кг	10,3 кг
Требования к электропитанию		AC 100-240 V~ 50 / 60 Hz	AC 100-240 V~ 50 / 60 Hz
Потребляемая мощность		100 W	120 W
Размер модуля CI (длина x Высота x Ширина)		100,0 мм x 55,0 мм x 5,0 мм	
Условия эксплуатации	Рабочая температура	От 0 °C до 40 °C	
	Рабочая влажность	Менее 80 %	
	Температура хранения	От -20 °C до 60 °C	
	Влажность хранения	Менее 85 %	

- В целях повышения качества продукта данные спецификации могут изменяться без предварительного уведомления.

МОДЕЛИ		32LE4***	37LE4***
		32LE4500-ZA / 32LE450N-ZA 32LE4508-ZA	37LE4500-ZA / 37LE450N-ZA 37LE4508-ZA
Габариты (Длина x Высота x Ширина)	с подставкой	786,0 мм x 559,0 мм x 221,0 мм	907,0 мм x 630,0 мм x 270,0 мм
	без подставки	786,0 мм x 500,0 мм x 39,9 мм	907,0 мм x 565,0 мм x 39,9 мм
Вес	с подставкой	12,4 кг	14,6 кг
	без подставки	10,6 кг	12,1 кг
Требования к электропитанию		AC 100-240 V~ 50 / 60 Hz	AC 100-240 V~ 50 / 60 Hz
Потребляемая мощность		130 W	140 W
МОДЕЛИ		42LE4***	
		42LE4500-ZA / 42LE4500N-ZA 42LE4508-ZA	
Габариты (Длина x Высота x Ширина)	с подставкой	1018,0 мм x 692,0 мм x 270,0 мм	
	без подставки	1018,0 мм x 627,0 мм x 29,8 мм	
Вес	с подставкой	19,7 кг	
	без подставки	17,2 кг	
Требования к электропитанию		AC 100-240 V~ 50 / 60 Hz	
Потребляемая мощность		150 W	
Размер модуля CI (длина x Высота x Ширина)		100,0 мм x 55,0 мм x 5,0 мм	
Условия эксплуатации	Рабочая температура	От 0 °C до 40 °C	
	Рабочая влажность	Менее 80 %	
	Температура хранения	От -20 °C до 60 °C	
	Влажность хранения	Менее 85 %	
Поддерживаемые файлы фильмов		См. стр. От 54 до 55	

- В целях повышения качества продукта данные спецификации могут изменяться без предварительного уведомления.

ПРИЛОЖЕНИЕ

МОДЕЛИ		19LE3***	
		19LE3300-ZA / 19LE330N-ZA 19LE3308-ZA / 19LE3400-ZA 19LE340N-ZA / 19LE3408-ZA	19LE3310-ZB / 19LE331N-ZB 19LE3410-ZB / 19LE341N-ZB
Габариты (Длина x Высота x Ширина)	с подставкой	471,2 мм x 365,9 мм x 155,4 мм	471,2 мм x 365,9 мм x 155,4 мм
	без подставки	471,2 мм x 315,5 мм x 34,4 мм	471,2 мм x 315,5 мм x 34,4 мм
Вес	с подставкой	3,4 кг	3,4 кг
	без подставки	3,2 кг	3,2 кг
Требования к электропитанию		19LE3*** : DC 24 V, 1,6 A, 38 W Адаптер питания : 24 V $\overline{\text{---}}$, 3,42 A / AC 100-240 V~ 50 / 60 Hz	
МОДЕЛИ		22LE3***	
		22LE3300-ZA / 22LE330N-ZA 22LE3308-ZA / 22LE3400-ZA 22LE340N-ZA / 22LE3408-ZA	22LE3310-ZB / 22LE331N-ZB 22LE3410-ZB / 22LE341N-ZB
Габариты (Длина x Высота x Ширина)	с подставкой	542,9 мм x 407,1 мм x 155,4 мм	542,9 мм x 407,1 мм x 155,4 мм
	без подставки	542,9 мм x 357,6 мм x 34,4 мм	542,9 мм x 357,6 мм x 34,4 мм
Вес	с подставкой	4,2 кг	4,2 кг
	без подставки	3,9 кг	3,9 кг
Требования к электропитанию		22LE3*** : DC 24 V, 1,7 A, 40 W Адаптер питания : 24 V $\overline{\text{---}}$, 3,42 A / AC 100-240 V~ 50 / 60 Hz	
МОДЕЛИ		22LE5***	
		22LE5500-ZA / 22LE550N-ZA 22LE5508-ZA	22LE5510-ZB / 22LE551N-ZB 22LE5518-ZB
Габариты (Длина x Высота x Ширина)	с подставкой	542,9 мм x 407,1 мм x 155,4 мм	542,9 мм x 407,1 мм x 155,4 мм
	без подставки	542,9 мм x 357,6 мм x 34,4 мм	542,9 мм x 357,6 мм x 34,4 мм
Вес	с подставкой	4,2 кг	4,2 кг
	без подставки	3,9 кг	3,9 кг
Требования к электропитанию		22LE5*** : DC 24 V, 1,7 A, 40 W Адаптер питания : 24 V $\overline{\text{---}}$, 3,42 A / AC 100-240 V~ 50 / 60 Hz	
Размер модуля CI (длина x Высота x Ширина)		100,0 мм x 55,0 мм x 5,0 мм	
Условия эксплуатации	Рабочая температура	От 0 °C до 40 °C	
	Рабочая влажность	Менее 80 %	
	Температура хранения	От -20 °C до 60 °C	
	Влажность хранения	Менее 85 %	
Поддерживаемые файлы фильмов		См. стр. От 54 до 55	

- В целях повышения качества продукта данные спецификации могут изменяться без предварительного уведомления.

МОДЕЛИ		26LE3***	
		26LE3300-ZA / 26LE330N-ZA 26LE3308-ZA	26LE3310-ZB / 26LE331N-ZB
Габариты (Длина x Высота x Ширина)	с подставкой	652,0 мм x 480,8 мм x 191,4 мм	652,0 мм x 480,8 мм x 191,4 мм
	без подставки	652,0 мм x 420,3 мм x 34,4 мм	652,0 мм x 420,3 мм x 34,4 мм
Вес	с подставкой	6,1 кг	6,1 кг
	без подставки	5,1 кг	5,1 кг
Требования к электропитанию		26LE3*** : DC 24 V, 1,8 A, 48 W Адаптер питания : 24 V $\overline{\text{---}}$, 3,42 A / AC 100-240 V~ 50 / 60 Hz	
МОДЕЛИ		26LE5***	
		26LE5500-ZA / 26LE550N-ZA 26LE5508-ZA	26LE5510-ZB / 26LE551N-ZB 26LE5518-ZB
Габариты (Длина x Высота x Ширина)	с подставкой	652,0 мм x 480,8 мм x 191,4 мм	652,0 мм x 480,8 мм x 191,4 мм
	без подставки	652,0 мм x 420,3 мм x 34,4 мм	652,0 мм x 420,3 мм x 34,4 мм
Вес	с подставкой	6,1 кг	6,1 кг
	без подставки	5,1 кг	5,1 кг
Требования к электропитанию		26LE5*** : DC 24 V, 2,1 A, 55 W Адаптер питания : 24 V $\overline{\text{---}}$, 3,42 A / AC 100-240 V~ 50 / 60 Hz	
МОДЕЛИ		32LE3***	32LE5***
		32LE3300-ZA / 32LE330N-ZA 32LE3308-ZA	32LE5300-ZA / 32LE530N-ZA 32LE5308-ZA 32LE5310-ZB / 32LE531N-ZB 32LE5318-ZB / 32LE530C-ZA 32LE531C-ZA
Габариты (Длина x Высота x Ширина)	с подставкой	771,8 мм x 552,3 мм x 221,0 мм	784,6 мм x 558,1 мм x 221,0 мм
	без подставки	771,8 мм x 489,3 мм x 39,9 мм	784,6 мм x 499,5 мм x 39,9 мм
Вес	с подставкой	11,8 кг	12,65 кг
	без подставки	10,0 кг	10,5 кг
Требования к электропитанию		AC 100-240 V~ 50 / 60 Hz	AC 100-240 V~ 50 / 60 Hz
Потребляемая мощность		90 W	130 W
Размер модуля CI (длина x Высота x Ширина)		100,0 мм x 55,0 мм x 5,0 мм	
Условия эксплуатации	Рабочая температура	От 0 °C до 40 °C	
	Рабочая влажность	Менее 80 %	
	Температура хранения	От -20 °C до 60 °C	
	Влажность хранения	Менее 85 %	
Поддерживаемые файлы фильмов		См. стр. От 54 до 55	

- В целях повышения качества продукта данные спецификации могут изменяться без предварительного уведомления.

ПРИЛОЖЕНИЕ

МОДЕЛИ		37LE5***	
		37LE5300-ZA / 37LE530N-ZA 37LE5308-ZA / 37LE530C-ZA	37LE5310-ZB / 37LE531N-ZB 37LE5318-ZB / 37LE531C-ZA
Габариты (Длина x Высота x Ширина)	с подставкой	905,0 мм x 630,0 мм x 270,0 мм	905,0 мм x 630,0 мм x 270,0 мм
	без подставки	905,0 мм x 568,0 мм x 39,9 мм	905,0 мм x 568,0 мм x 39,9 мм
Вес	с подставкой	15,3 кг	15,3 кг
	без подставки	12,8 кг	12,8 кг
Требования к электропитанию		AC 100-240 V~ 50 / 60 Hz	AC 100-240 V~ 50 / 60 Hz
Потребляемая мощность		140 W	140 W
МОДЕЛИ		42LE5***	
		42LE5300-ZA / 42LE530N-ZA 42LE5308-ZA / 42LE530C-ZA	42LE5310-ZB / 42LE531N-ZB 42LE5318-ZB / 42LE531C-ZA
Габариты (Длина x Высота x Ширина)	с подставкой	1016,0 мм x 692,0 мм x 270,0 мм	1016,0 мм x 692,0 мм x 270,0 мм
	без подставки	1016,0 мм x 630,0 мм x 29,3 мм	1016,0 мм x 630,0 мм x 29,3 мм
Вес	с подставкой	19,2 кг	19,2 кг
	без подставки	16,7 кг	16,7 кг
Требования к электропитанию		AC 100-240 V~ 50 / 60 Hz	AC 100-240 V~ 50 / 60 Hz
Потребляемая мощность		150 W	150 W
Размер модуля CI (длина x Высота x Ширина)		100,0 мм x 55,0 мм x 5,0 мм	
Условия эксплуатации	Рабочая температура	От 0 °C до 40 °C	
	Рабочая влажность	Менее 80 %	
	Температура хранения	От -20 °C до 60 °C	
	Влажность хранения	Менее 85 %	
Поддерживаемые файлы фильмов		См. стр. От 54 до 55	

- В целях повышения качества продукта данные спецификации могут изменяться без предварительного уведомления.

МОДЕЛИ		47LE5***	
		47LE5300-ZA / 47LE530N-ZA 47LE5308-ZA / 47LE530C-ZA	47LE5310-ZB / 47LE531N-ZB 47LE5318-ZB / 47LE531C-ZA
Габариты (Длина x Высота x Ширина)	с подставкой	1126,6 мм x 757,9 мм x 284,4 мм	1126,6 мм x 757,9 мм x 284,4 мм
	без подставки	1126,6 мм x 692,0 мм x 29,3 мм	1126,6 мм x 692,0 мм x 29,3 мм
Вес	с подставкой	22,9 кг	22,9 кг
	без подставки	19,6 кг	19,6 кг
Требования к электропитанию		AC 100-240 V~ 50 / 60 Hz	AC 100-240 V~ 50 / 60 Hz
Потребляемая мощность		170 W	170 W
МОДЕЛИ		55LE5***	
		55LE5300-ZA / 55LE530N-ZA 55LE5308-ZA / 55LE530C-ZA	55LE5310-ZB / 55LE531N-ZB 55LE5318-ZB / 55LE531C-ZA
Габариты (Длина x Высота x Ширина)	с подставкой	1306,0 мм x 867,0 мм x 328,0 мм	1306,0 мм x 867,0 мм x 328,0 мм
	без подставки	1306,0 мм x 797,0 мм x 30,7 мм	1306,0 мм x 797,0 мм x 30,7 мм
Вес	с подставкой	34,05 кг	34,05 кг
	без подставки	29,35 кг	29,35 кг
Требования к электропитанию		AC 100-240 V~ 50 / 60 Hz	AC 100-240 V~ 50 / 60 Hz
Потребляемая мощность		200 W	200 W
Размер модуля CI (длина x Высота x Ширина)		100,0 мм x 55,0 мм x 5,0 мм	
Условия эксплуатации	Рабочая температура	От 0 °C до 40 °C	
	Рабочая влажность	Менее 80 %	
	Температура хранения	От -20 °C до 60 °C	
	Влажность хранения	Менее 85 %	
Поддерживаемые файлы фильмов		См. стр. От 54 до 55	

- В целях повышения качества продукта данные спецификации могут изменяться без предварительного уведомления.

	Цифровое ТВ	Аналоговое ТВ
Телевизионная система	DVB-T DVB-C	PAL/SECAM B/G/D/K, PAL I/II, SECAM L/L'
Принимаемые диапазоны	VHF, UHF	VHF: E2 to E12, UHF: E21 to E69, CATV: S1 to S20, HYPER: S21 to S47
Максимальное количество сохраненных программ	1 000	
Сопrotивление внешней антенны	75 Ω	75 Ω

- В целях повышения качества продукта данные спецификации могут изменяться без предварительного уведомления.

ПРИЛОЖЕНИЕ

ИК-КОДЫ

*Не для всех стран.

Code (Hexa)	Function	ПРИМЕЧАНИЕ
95	Энергосбережение	Кнопка пульта дистанционного управления
08	POWER	Кнопка пульта дистанционного управления (Питание Вкл./Выкл.)
0B	INPUT	Кнопка пульта дистанционного управления
79	RATIO	Кнопка пульта дистанционного управления
F0	ТВ/РАД	Кнопка пульта дистанционного управления
45	Q.MENU	Кнопка пульта дистанционного управления
43	MENU	Кнопка пульта дистанционного управления
AB	GUIDE	Кнопка пульта дистанционного управления
40	Up (^)	Кнопка пульта дистанционного управления
41	Down (v)	Кнопка пульта дистанционного управления
07	Left (<)	Кнопка пульта дистанционного управления
06	Right (>)	Кнопка пульта дистанционного управления
44	OK(⊙)	Кнопка пульта дистанционного управления
28	BACK	Кнопка пульта дистанционного управления
5B	EXIT	Кнопка пульта дистанционного управления
AA	INFO ⓘ	Кнопка пульта дистанционного управления
30	Режим аудио-видео сигнала	Кнопка пульта дистанционного управления
02	▲+	Кнопка пульта дистанционного управления
03	▲-	Кнопка пульта дистанционного управления
1E	FAV (MARK)	Кнопка пульта дистанционного управления
09	MUTE	Кнопка пульта дистанционного управления
00	Р ^	Кнопка пульта дистанционного управления
01	Р v	Кнопка пульта дистанционного управления
От 10 до 19	Цифровая клавиша От 0 до 9	Кнопка пульта дистанционного управления
53	LIST	Кнопка пульта дистанционного управления
1A	Q.VIEW	Кнопка пульта дистанционного управления
72	КРАСНЫЙ	Кнопка пульта дистанционного управления
71	ЗЕЛЕНАЯ	Кнопка пульта дистанционного управления
63	ЖЕЛТАЯ	Кнопка пульта дистанционного управления
61	СИНЯЯ	Кнопка пульта дистанционного управления
20	TEXT	Кнопка пульта дистанционного управления
21	T.OPT(T.Option)	Кнопка пульта дистанционного управления
39	SUBTITLE	Кнопка пульта дистанционного управления
7E	SIMPLINK	Кнопка пульта дистанционного управления
91	AD	Кнопка пульта дистанционного управления
B1	■	Кнопка пульта дистанционного управления
B0	▶	Кнопка пульта дистанционного управления
BA		Кнопка пульта дистанционного управления
8F	◀◀	Кнопка пульта дистанционного управления
8E	▶▶	Кнопка пульта дистанционного управления

НАСТРОЙКА ВНЕШНЕГО УСТРОЙСТВА УПРАВЛЕНИЯ

Установка RS-232C

Подключите входной разъем RS-232C к внешнему устройству управления (например, к компьютеру или системе контроля аудио/видео) и управляйте функциями телевизора извне. Подключите последовательный порт устройства управления к разъему RS-232C, расположенному на задней панели телевизора. Соединительный кабель RS-232C не входит в комплект поставки телевизора.

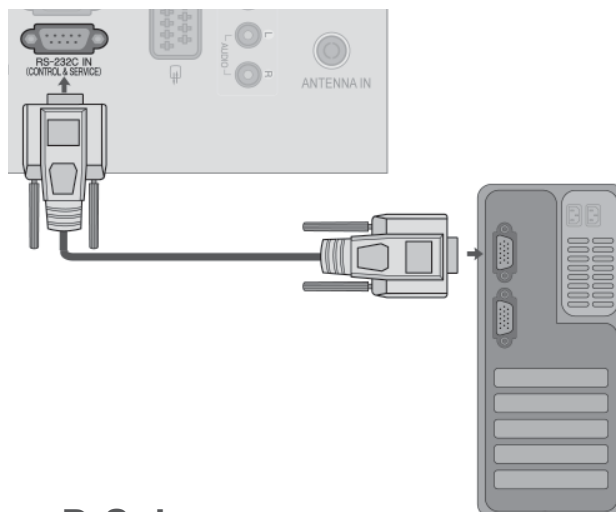

Тип разъема; 9-контактный, вилка D-Sub

Номер.	Название контакта
1	Нет соединения
2	RXD (прием данных)
3	TXD (передача данных)
4	DTR (готовность терминала)
5	GND (земля)
6	DSR (готовность оборудования передачи данных)
7	RTS (готовность к передаче)
8	CTS (готовность к приему)
9	Нет соединения

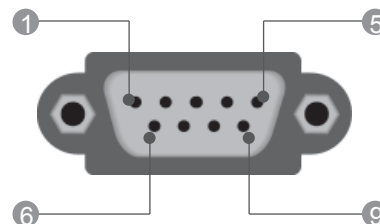

Конфигурации RS-232C

7-проводные конфигурации (Стандартный кабель RS-232C)

	PC	ТБ	
RXD	2	3	TXD
TXD	3	2	RXD
GND	5	5	GND
DTR	4	6	DSR
DSR	6	4	DTR
RTS	7	8	CTS
CTS	8	7	RTS

D-Sub 9 D-Sub 9

3-проводные конфигурации (нестандартный кабель)

	PC	ТБ	
RXD	2	3	TXD
TXD	3	2	RXD
GND	5	5	GND
DTR	4	6	DTR
DSR	6	4	DSR
RTS	7	7	RTS
CTS	8	8	CTS

D-Sub 9 D-Sub 9

ПРИЛОЖЕНИЕ

Установить ID

Эта функция используется для определения идентификационного номера (ID) телевизора.

См. раздел "Реальное соответствие данных 1" на стр.154

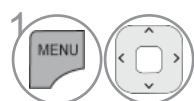

1 Выберите **ОПЦИИ**.

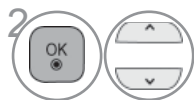

2 Выберите **Установить ID**.



Нажмите **Установить ID**, чтобы выбрать желаемый идентификационный номер телевизора.

Номер в пункте **Установить ID** можно выбирать от 1 до 99.

- Для возврата в предыдущее меню нажмите кнопку **BACK**.

Параметры обмена данными

- Скорость двоичной передачи: 9600 бит/сек (UART)
- Разрядность: 8 бит
- Четность: нет
- Стоповый бит: 1 бит
- Код обмена данными: код ASCII
- Используйте кросс-кабель (реверсивный).

Список команд

	COMMAND 1	COMMAND 2	DATA (Hexadecimal)
01. Включение питания	k	a	От 00 до 01
02. Формат изображения	k	c	См. стр. 152
03. Выключение экрана	k	d	См. стр. 152
04. Управление громкостью	k	e	От 00 до 01
05. Управление громкостью	k	f	От 00 до 64
06. Контрастность	k	g	От 00 до 64
07. Яркость	k	h	От 00 до 64
08. Цвет	k	i	От 00 до 64
09. Оттенки	k	j	От 00 до 64
10. Четкость	k	k	От 00 до 64
11. Выбор меню OSD	k	l	От 00 до 01
12. Блокировка дистанционного управления	k	m	От 00 до 01
13. Высокие частоты	k	r	От 00 до 64
14. Низкие частоты	k	s	От 00 до 64
15. Баланс	k	t	От 00 до 64
16. цветовая температура	x	u	От 00 до 02
17. Экономия энергии	j	q	От 00 до 04
18. Автоматическое конфигурирование	j	u	01
19. Команда выбора канала	m	a	См. стр. 154
20. Добавление и удаление канала	m	b	От 00 до 1
21. Ключ	m	c	Ключ
22. Контрольная подсветка	m	g	От 00 до 64
23. Выбор входного сигнала (основного)	x	b	См. стр. 155

* ПРИМЕЧАНИЕ : Во время USB-операций, таких как DivX или EMF, все команды, кроме «Power» (Питание) (ka) и «Key» (Клавиша) (mc), не выполняются и обрабатываются как NG.

Протокол передачи/приема

Передача

[команда1][Command2][][Set ID][][Data][Cr]

- * [команда 1] : Первая команда (k, j, m или x).
- * [команда2] : Вторая команда.
- * [Set ID] : Можно настроить идентификатор устройства (Set ID) таким образом, чтобы выбирать необходимый идентификационный номер монитора в меню Special (С пециальное). Диапазон настройки От 1 до 99. Если выбранный ID устройства равен '0', контролируются все подключенные телевизоры. ID устройства отображается десятичным числом (От 1 до 99) в меню и шестнадцатиричным (От 0x0 до 0x63) - в протоколе передачи/приема.
- * [DATA] : Для передачи данных команд: Передает данные 'FF', чтобы прочитывать статус команды.
- * [Cr] : Возврат каретки
Код ASCII '0x0D'
- * [] : Код ASCII 'пробел (0x20)'

Подтверждение OK

[команда2][][Set ID][][OK][Data][x]

- * Когда монитор принимает обычные данные, он передает ACK (подтверждение приема) на основе этого формат. Если данные получены в режиме чтения, отображается их текущий статус. Если данные в режиме записи, возвращаются данные компьютера.

Подтверждение ошибки

[команда2][][Set ID][][NG][Data][x]

- * Когда монитор принимает неправильные данные от непригодных функций или от ошибок при обмене данными, он передает ACK (подтверждение) на основе этого формата.

Данные 00: Неверный код

ПРИЛОЖЕНИЕ

01. Включение питания (команда : k a)

- ▶ Для контроля за включением и выключением телевизора.

Передача

[k][a][][Set ID][][Data][Cr]

Данные 00: Питание выключено 01: Питание включено

Подтверждение

[a][][Set ID][][OK/NG][Data][x]

- ▶ Отображает состояние питания (включено/выключено).

Передача

[k][a][][Set ID][][FF][Cr]

Подтверждение

[a][][Set ID][][OK/NG][Data][x]

* Аналогично, если другие функции передают данные "0xFF" на основе этого формата, полученные данные представляют состояние каждой функции.

* Когда питание телевизора подключено, на экране могут появляться сообщения OK Ack., Error Ack. и др.

02. Формат изображения (Command: kc) (Изначальный размер картинки)

- ▶ Для выбора формата экрана.
Кроме того, вы можете настроить формат экрана с помощью пункта Aspect Ratio (Формат изображения) в меню Q.MENU или КАРТИНКА.

Передача

[k][c][][Set ID][][Data][Cr]

Данные	01 : Нормальный экран (4:3)	07 : 14:9
	02 : Широкий экран (16:9)	09 : Полная ширина
	04 : Увеличенный	0B : Масштаб
	06 : Обычный	От 10 до 1F : Cinema Zoom От 1 до 16

Подтверждение

[c][][Set ID][][OK/NG][Data][x]

* Используя входной сигнал RGB-ПК или Component, вы выбираете соотношение размеров экрана 16:9 или 4:3.

* В режиме Цифрового ТВ/HDMI/Component (1080i 50 Оц / 60 Оц, 720p 50 Оц / 60 Оц, 1080p 24 Оц / 30 Оц / 50 Оц / 60 Оц), Component(720p, 1080i, 1080p 50 Оц / 60 Оц) доступна функция Исходный.

* Функция Full Wide поддерживается только для стандартов Цифровой, Аналоговый, AV.

03. Выключение экрана (команда: k c)

- ▶ Для включения/выключения экрана.

Передача

[k][d][][Set ID][][Data][Cr]

Данные 00 : Функция выключена (есть изображение)
Звук видео Выкл.
01 : Функция включена (нет изображения)
10 : Звук видео вкл.

Подтверждение

[d][][Set ID][][OK/NG][Data][x]

* При выключении только звука видео в экранном меню (OSD) будет отображаться «TV» (ТВ). Но при выключении звука экрана в меню OSD не будет отображаться «TV» (ТВ).

04. Выключение звука (команда: k e)

- ▶ Для включения/выключения звука.
Включать/выключать звук можно также с помощью кнопки MUTE на пульте дистанционного управления.

Передача

[k][e][][Set ID][][Data][Cr]

Данные 00 : Функция включена (звук выключен)
01 : Функция выключена (звук включен)

Подтверждение

[e][][Set ID][][OK/NG][Data][x]

05. Управление громкостью (команда: k f)

- ▶ Для настройки громкости.
Настроить громкость можно также с помощью соответствующих кнопок на пульте дистанционного управления.

Передача

[k][f][][Set ID][][Data][Cr]

Данные Мин. : От 00 до Max : 64

* См. раздел "Реальное соответствие данных 1". См. стр. 154.

Подтверждение

[f][][Set ID][][OK/NG][Data][x]

06. Контрастность (команда: k g)

- ▶ Установить контрастность
Контрастность также можно настроить с помощью меню настройки изображения КАРТИНКА.

Передача

[k][g][][Set ID][][Data][Cr]

Данные Мин.: От 00 до Макс.: 64

* См. раздел "Реальное соответствие данных 1". См. стр. 154.

Подтверждение

[g][][Set ID][][OK/NG][Data][x]

07. Яркость (команда: k h)

- ▶ Для настройки яркости экрана.
Можно настроить также с помощью меню КАРТИНКА.

Передача

[k][h][][Set ID][][Data][Cr]

Данные Мин.: От 00 до Макс.: 64

* См. раздел "Реальное соответствие данных 1". См. стр. 154.

Подтверждение

[h][][Set ID][][OK/NG][Data][x]

08. Цвет (команда: k i)

- ▶ Установить насыщенность цвета.
Настроить цвета можно также с помощью меню настройки изображения КАРТИНКА.

Передача

[k][i][][Set ID][][Data][Cr]

Данные Мин.: От 00 до Макс.: 64

* См. раздел "Реальное соответствие данных 1". См. стр. 154.

Подтверждение

[i][][Set ID][][OK/NG][Data][x]

09. Насыщенность (команда : k j)

- ▶ Для настройки насыщенности экрана. Насыщенность также можно настроить с помощью меню КАРТИНКА.

Передача

[k][j][][Set ID][][Data][Cr]

Данные красного : От 00 до зеленого : 64

* См. раздел "Реальное соответствие данных 1". См. стр. 154.

Подтверждение

[j][][Set ID][][OK/NG][Data][x]

10. Резкость (команда : k k)

- ▶ Для настройки резкости экрана. Резкость можно также настроить с помощью меню настройки КАРТИНКА.

Передача

[k][k][][Set ID][][Data][Cr]

Данные красного : От 00 до зеленого : 64

* См. раздел "Реальное соответствие данных 1". См. стр. 154.

Подтверждение

[k][][Set ID][][OK/NG][Data][x]

11. Выбор OSD (команда : k l)

- ▶ Для включения или отключения экранного меню OSD дистанционно.

Передача

[k][l][][Set ID][][Data][Cr]

Данные 00: OSD выключено 01: OSD включено

Ask

[l][][Set ID][][OK/NG][Data][x]

12. Режим блокировки дистанционного управления (команда : k m)

- ▶ Для блокировки пульта дистанционного управления и кнопок на передней панели телевизора.

Передача

[k][m][][Set ID][][Data][Cr]

Данные 00: Отключить блокировку Данные 01: Блокировка включена

Подтверждение

[m][][Set ID][][OK/NG][Data][x]

* Если вы не пользуетесь пультом ДУ, работайте в этом режиме.

При включении или выключении основного питания блокировка внешнего источника управления отключается.

* В режиме ожидания, если включена блокировка кнопок, телевизор нельзя включить кнопкой включения на пульте ДУ и кнопкой включения на устройстве.

13. Високі частоти (Command: k r)

- ▶ Настройка высоких частот. Баланс также можно настроить с помощью меню AUDIO (Аудио).

Передача

[k][r][][Set ID][][Data][Cr]

Данные Мин. : От 00 до зеленого : 64

* См. раздел "Реальное соответствие данных 1". См. стр. 154.

Подтверждение

[r][][Set ID][][OK/NG][Data][x]

14. Низькі частоти (Command: k s)

- ▶ Настройка низких частот. Баланс также можно настроить с помощью меню AUDIO (Аудио).

Передача

[k][s][][Set ID][][Data][Cr]

Данные Мин. : От 00 до зеленого : 64

* См. раздел "Реальное соответствие данных 1". См. стр. 154.

Подтверждение

[s][][Set ID][][OK/NG][Data][x]

15. Баланс (команда : k t)

- ▶ Для настройки баланса. Баланс также можно настроить с помощью меню ЗВУК.

Передача

[k][t][][Set ID][][Data][Cr]

Данные Мин. : От 00 до зеленого : 64

* См. раздел "Реальное соответствие данных 1". См. стр. 154.

Подтверждение

[t][][Set ID][][OK/NG][Data][x]

16. Цветовая температура (команда : x u)

- ▶ Для настройки цветовой температуры. Температура цветов также можно настроить с помощью меню КАРТИНКА.

Передача

[x][u][][Set ID][][Data][Cr]

Данные Мин. : От 00 до зеленого : 64

* См. раздел "Реальное соответствие данных 1". См. стр. 154.

Подтверждение

[u][][Set ID][][OK/NG][Data][x]

ПРИЛОЖЕНИЕ

17. Экономия энергии (Command: j q)

- ▶ Снижение электропотребления телевизора.
- ▶ Можно также настроить параметр Экономия энергии в меню Функции.

Передача

[j][q][][Set ID][][Data][Cr]

Функция энергосбережения					Уровень				Описание
7	6	5	4		3	2	1	0	
0	0	0	0	Энергосбережения	0	0	0	0	Выкл.
0	0	0	0	Энергосбережения	0	0	0	1	Минимум
0	0	0	0	Энергосбережения	0	0	1	0	Средний
0	0	0	0	Энергосбережения	0	0	1	1	Максимум
0	0	0	0	Энергосбережения	0	1	0	0	Авто ←
0	0	0	0	Энергосбережения	0	1	0	1	Отключение экрана

(Только 32/42/46/60LD5***, 32LE3***, 32/37/42LE4***, 32/37/42/47/55LE5***)

Подтверждение

[q][][Set ID][][OK/NG][Data][x]

18. Автоматическое конфигурирование (команда : j u)

- ▶ Для автоматической настройки положения картинки и минимизации дрожания изображения. Эта функция работает только в режиме RGB (ПК).

Передача

[j][u][][Set ID][][Data][Cr]

Данные 01: Применить

Подтверждение

[u][][Set ID][][OK/NG][Data][x]

19. Команда выбора канала (команда : m a)

- ▶ Настройка канала на нужный физический номер.

Передача

[m][a][][Set ID][][Data0][][Data1][][Data2][Cr]

Данные00: Старший байт номера канала
Данные01: Младший байт номера канала
Например, No. 47 -> 00 2F (2FH)

No. 394 -> 01 8A (18AH),

Цифрове ТБ No. 0 -> Неприменимо

Данные02: 0x00 : ATV Основной,
0x10 : Цифрове ТБ Основной
0x20 : Radio (Радио)

Диапазон номеров каналов

Аналоговый — Мин.: От 00 до Макс.: 63 (От 0 до 99)

Цифровой — Мин.: От 00 до Макс.: 3E7 (От 0 до 999)

(Кроме Швеции, Финляндии, Норвегии, Дании Ирландии)

Цифровой — Мин.: От 00 до Макс.: 270F (От 0 до 9999)

(для Швеции, Финляндии, Норвегии, Дании, Ирландии)

Подтверждение

[a][][Set ID][][OK/NG][Data][x]

Данные Мин.: От 00 до Макс.: 7DH

20. Добавление и удаление канала (команда: m b)

- ▶ Добавление или удаление текущей программы.

Передача

[m][b][][Set ID][][Data][Cr]

Данные 00 : Skip(Пропуск) 01 : Add(Добавить)

Подтверждение

[b][][Set ID][][OK/NG][Data][x]

* Реальное соответствие данных 1

00 : Шаг 0
:
A : Шаг 10 (ID телевизора 10)
:
F : Шаг 15 (ID телевизора 15)
10 : Шаг 16 (ID телевизора 16)
:
64 : Шаг 100
:
6E : Шаг 110
:
73 : Шаг 115
74 : Шаг 116
:
CF : Шаг 199
:
FE : Шаг 254
FF : Шаг 255

21. Ключ(команда : m c)

- ▶ Для отправки по И -связи кода дистанционной кнопки.

Передача

[m][c][][Set ID][][Data][Cr]

Данные: Код клавиши см. стр. 148.

Подтверждение

[c][][Set ID][][OK/NG][Data][x]

22. Контрольная подсветка (команда : m g)

- ▶ Управление подсветкой.

Передача

[m][g][][Set ID][][Data][Cr]

Данные: Данные Мин.: От 00 до Макс.: 64

Подтверждение

[g][][Set ID][][OK/NG][Data][x]

23. Выбор входного сигнала (команда: x b)

- ▶ Выбор источника входного сигнала телевизора.

Передача

[x][b][][Set ID][][Data][Cr]

Данные: Структура

MSB LSB

0	0	0	0	0	0	0	0
---	---	---	---	---	---	---	---

┌ Внешний входной сигнал ─┐ ┌ Номер входного сигнала ─┐

Внешний входной сигнал				Данные
0	0	0	0	Цифрове ТБ
0	0	0	1	Аналог
0	0	1	0	АВ
0	1	0	0	Komponent
0	1	1	0	RGB
0	1	1	1	HDMI
1	0	0	0	
1	0	0	1	
1	0	1	0	

Номер входного сигнала				Данные
0	0	0	0	сигнала1
0	0	0	1	сигнала2
0	0	1	0	сигнала3
0	0	1	1	сигнала4

Подтверждение

[b][][Set ID][][OK/NG][Data][x]

ПРИЛОЖЕНИЕ

ОТКРЫТЫЕ ИСХОДНЫЕ КОДЫ

Следующие выполняемые файлы GPL и LGPL, MPL библиотеки являются субъектом следующих лицензионных соглашений GPL2.0/LGPL2.1/MPL1.1 License Agreements:

GPL выполняемые файлы:

- Linux kernel 2.6, busybox, e2fsprogs, gdbserver, jfsutils, mtd-utils, procps, u-boot, udhcpc

LGPL библиотеки:

- directFB, glibc, gconv

MPL библиотеки:

- Nanox

LG Electronics предлагает вам предоставить исходный программный код на Сидироме с покрытием расходов на доставку после специального запроса на адрес электронной почты: opensource@lge.com

Это предложение действительно в течение 3-х лет со дня доставки этого продукта компанией LG Electronics

Копия лицензий GPL, LGPL и MPL находится на диске CD-ROM, входящем в комплект поставки.

Переводы лицензий GPL и LGPL находятся по адресу <http://www.gnu.org/licenses/old-licenses/gpl-2.0-translations.html> , <http://www.gnu.org/licenses/old-licenses/lgpl-2.1-translations.html>.

.

Данный продукт включает также программное обеспечение из других открытых источников.

• expat:

■ copyright © 1998, 1999, 2000 Thai Open Source Software Center Ltd and Clark Cooper

■ copyright © 2001, 2002, 2003, 2004, 2005, 2006 Expat maintainers.

• freetype: copyright © 2003 The FreeType Project (www.freetype.org).

• ICU: copyright © 1995-2008 International Business Machines Corporation and others

• libcurl: copyright © 1996 - 2008, Daniel Stenberg.

• libjpeg: Данное ПО частично основывается на разработках Independent JPEG Group -copyright © 1991 – 1998, Thomas G. Lane.

• libmng: copyright © 2000-2007 Gerard Juyn, Glenn Randers-Pehrson

• ibpng: copyright © 1998-2008 Glenn Randers-Pehrson

• md5: copyright © 1991-2, RSA Data Security, Inc

• md5 checksum : copyright © 1999, 2000, 2002 Aladdin Enterprises

• ncurses: copyright © 1998 Free Software Foundation, Inc.

• openssl:

■ шифровальное программное обеспечение написано Эриком Янгом (Eric Young).

■ программное обеспечение написано Тимом Хадсоном (Tim Hudson).

■ ПО разработано OpenSSL Project для использования в инструментари OpenSSL Toolkit. (<http://www.openssl.org>)

• strace :

■ copyright © 1991, 1992 Пол Краненбург (Paul Kranenburg).

■ copyright © 1993 Бранко Ланкестер (Branko Lankester).

■ copyright © 1993 Ульрих Пегелов (Ulrich Pegelow.)

■ copyright © 1995, 1996 Майкл Элизабет Честейн (Michael Elizabeth Chastain.)

■ copyright © 1993, 1994, 1995, 1996 Рик Сладкей (Rick Sladkey).

- copyright © 1998-2003 Виккерт Аккерман (Wichert Akkerman).
- copyright © 2002-2008 Роланд Макграф (Roland McGrath).
- copyright © 2003-2008 Dmitry V. Levin.
- copyright © 2007-2008 Jan Kratochvil.
- tinymce: авторские права © 2000-2006 Lee Thomason
- xysst: Авторские права (C) 2009 Paul Bakker
- zlib: Авторские права © 1995-2005 Jean-loup Gailly и Mark Adler

Все права сохранены.

Настоящим, любое лицо, получившее в свое распоряжение копию данного программного обеспечения и сопутствующей документации (далее "Программное обеспечение"), бесплатно получает неограниченные права на сделки с данным программным обеспечением, включая, без ограничения, права на использование, копирование, изменение, объединение, публикацию, распространение, сублицензирование и/или продажу копий данного программного обеспечения, а также выдачу разрешений лицам, которым поставлено данное программное обеспечение, на выполнение вышеуказанных действий в соответствии со следующими условиями:

ПРОГРАММНОЕ ОБЕСПЕЧЕНИЕ ПОСТАВЛЯЕТСЯ "КАК ЕСТЬ", БЕЗ ВЫРАЖЕННЫХ ИЛИ ПОДРАЗУМЕВАЕМЫХ ГАРАНТИЙНЫХ ОБЯЗАТЕЛЬСТВ ЛЮБОГО РОДА, ВКЛЮЧАЯ (НО НЕ ОГРАНИЧИВАЯСЬ НИЖЕПЕРЕЧИСЛЕННЫМ) ГАРАНТИЮ ТОВАРНОЙ ГОДНОСТИ, ПРИГОДНОСТИ ДЛЯ ОПРЕДЕЛЕННОГО ИСПОЛЬЗОВАНИЯ, А ТАКЖЕ ГАРАНТИЮ ОТСУТСТВИЯ ПРАВОВЫХ ПРЕПЯТСТВИЙ, АВТОРЫ ИЛИ ВЛАДЕЛЬЦЫ АВТОРСКИХ ПРАВ НИ В КОЕМ СЛУЧАЕ НЕ НЕСУТ ОТВЕТСТВЕННОСТИ В ОТНОШЕНИИ КАКИХ БЫ ТО НИБЫЛО ПРЕТЕНЗИЙ, УБЫТКОВ ИЛИ ОБЯЗАТЕЛЬСТВ, НА ОСНОВАНИИ ДОГОВОРА, ЛИБО В РЕЗУЛЬТАТЕ ГРАЖДАНСКОГО ПРАВОНАРУШЕНИЯ, ВОЗНИКШИХ ИЗ-ЗА ПРОГРАММНОГО ОБЕСПЕЧЕНИЯ, ВНЕШНИХ ПРИЧИН ИЛИ В СВЯЗИ С ПРОГРАММНЫМ ОБЕСПЕЧЕНИЕМ, ЕГО ИСПОЛЬЗОВАНИЕМ ИЛИ ДРУГИМИ СДЕЛКАМИ В ОТНОШЕНИИ ПРОГРАММНОГО ОБЕСПЕЧЕНИЯ.



Запишите номер модели и серийный номер телевизора. Когда вам понадобится техническое обслуживание телевизора, посмотрите на табличке, прикрепленной к задней крышке, и сообщите в сервисный центр следующую информацию.

Модель: _____

Серийный номер: _____