



UŽIVATELSKÁ PŘÍRUČKA Televizor LCD / LED LCD TV / Plazmový televizor

Před používáním vašeho zařízení si prosím pečlivě přečtete tuto příručku.
Uschovejte ji pro pozdější použití.

Konzola pro připevnění na stěnu

Prodávaná samostatně

LSW100B nebo
LSW100BG

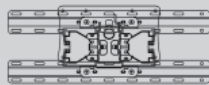

(32LE4***, 32LE5***,
32LE7***, 32LD4***,
32LD6***, 32LD7***,
32LD8***)

LSW200B nebo
LSW200BG

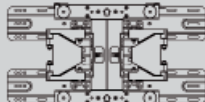

(37/42LE4***,
37/42/47LE5***,
37/42/47LE7***,
42/47LE8***, 37/42LD4***,
37/42/47LD6***,
42/47LD7***, 37/42LD8***,
42/47LX6***)

LSW400B nebo
LSW400BG nebo
DSW400B nebo
DSW400BG

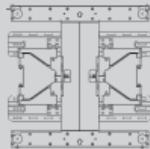

(55LE5***,
55LE7***,
55LE8***,
55LD6***,
55LX9***)

LSW200BX nebo
LSW200BXG

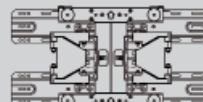

(47LX9***)

PSW400B nebo PSW400BG
nebo DSW400BG

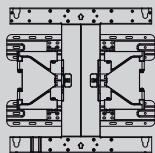

(50PK5**, 50PK7***, 50PK9***, 50PX9***)

PSW600B nebo PSW600BG

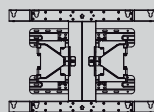

(60PK5**, 60PK7***, 60PK9***, 60PX9***)

U volitelného příslušenství může v zájmu zlepšení kvality dojít bez předchozího upozornění k úpravám nebo změnám.

Ve věci nákupu těchto položek se obraťte na prodejce.

Zařízení pracuje pouze s kompatibilním televizorem LED LCD, LCD nebo plazmovým televizorem LG.

Zařízení Wireless
Media Box
(AN-WL100E)

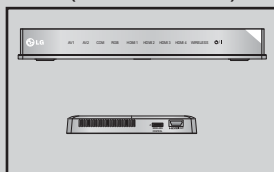

(S výjimkou
32/37/42LD4***)

Adaptér Wireless
LAN for Broadband/
DLNA Adaptor
(AN-WF100)



(S výjimkou 50/60PK950,
50/60PK950N, 50/60PK980,
50/60PK990, 50/60PX950N,
50/60PX980, 50/60PX990)

HDMI

HDMI, logo HDMI a High-Definition Multimedia Interface jsou obchodními známkami nebo registrovanými obchodními známkami společnosti HDMI Licensing LLC.

OBSAH

PŘÍPRAVA

MODELY LCD TV S LED PODSVÍCENÍM :	
32/37/42LE4***, 32/37/42/47/55LE5***,	
32/37/42/47/55LE75**, 32/37/42/47/55LE78**,	
32/37/42/47/55LE79**, 42/47/55LE8***, 42/47LX6***	A-1
LCD televizory : 32/37/42LD4***, 32/37/42/47/55LD6***,	
32/42/47LD7***, 32/37/42LD8***	A-15
Modely televizorů LED LCD: 47/55LX9***	A-27
MODELY LCD TV S LED PODSVÍCENÍM :	
42/47LE73**	A-36
Plazmový televizor : 50/60PK5**, 50/60PK7***,	
50/60PK9***, 50/60PX9***	A-45

NASTAVENÍ EXTERNÍCH ZAŘÍZENÍ

Připojení antény	1
Připojení pomocí komponentního kabelu	2
Připojení s kabely HDMI	3
Propojení pomocí kabelu HDMI/DVI	4
Připojení pomocí kabelu scart	5
Vstup USB	6
Připojení pomocí kabelu RF	6
Připojení pomocí kabelu RCA	7
Připojení 15kolíkového kabelu D-sub	8
VLOŽENÍ MODULU CI	9
NASTAVENÍ SLUCHÁTEK	9
NASTAVENÍ DIGITÁLNÍHO ZVUKOVÉHO VÝSTUPU	10
EXTERNÍ VYBAVENÍ BEZDRÁTOVÉHO PŘIPOJENÍ	11
Podporované rozlišení displej	12
Nastavení obrazovky pro režim počítače	15
Nastavení sítě	19

SLEDOVÁNÍ TELEVIZE / VÝBĚR PROGRAMŮ

Zapínání televizoru	29
Inicializace nastavení	29
Volba programu	29
Nastavení hlasitosti	29
RYCHLÁ NABÍDKA	30
VÝBĚR NABÍDEK OSD A JEJICH NASTAVENÍ	31
Automatické ladění programů	33
NASTAVENÍ KABELU DTV	38
Ruční ladění programů	39
Úpravy programů	43
Booster	47
CI [COMMON INTERFACE] INFORMATION (Informace CI)	48
Software Update	49
TEST OBRAZU/ZVUKU	51

Test signálů	52
INFORMACE O PRODUKTU/SLUŽBĚ	53
TEST SÍTĚ	53
SIMPLE MANUAL (STRUČNÁ PŘÍRUČKA)	54
Vyvolání tabulky programů	55
SEZNAM VSTUPŮ	57
INPUT LABEL (VSTUPNÍ ŠTÍTEK)	58
DATOVÉ SLUŽBY	59
Služba MHP	60
SIMPLINK	62
AV MODE (REŽIM AV)	66
Initializing (Inicializace – obnovení výchozího nastavení)	67

NETCAST

Právní upozornění	68
Menu služby Netcast	70
YOUTUBE	71
Služba AccuWeather	73
picasa	74

POUŽÍVÁNÍ ROZHRAŇÍ BLUETOOTH

Bluetooth?	76
NASTAVENÍ ROZHRAŇÍ BLUETOOTH	77
SLUCHÁTKA BLUETOOTH	78
Odstranění zařízení Bluetooth	82
INFORMACE O MÉM ZAŘÍZENÍ BLUETOOTH	83
PŘÍJÍMÁNÍ FOTOGRAFIÍ PŘES EXTERNÍ ZAŘÍZENÍ S ROZHRAŇÍM BLUETOOTH	84
Poslouchání hudby z externího zařízení Bluetooth	85

3D OBRAZ

3D TECHNOLOGIE	86
Sledování 3D obrazu	86
POUŽÍVÁNÍ 3D BRÝLÍ	87
POZOROVACÍ ROZSAH 3D OBRAZU	87
SLEDOVÁNÍ 3D OBRAZU	88

POUŽÍVÁNÍ ZAŘÍZENÍ USB NEBO POČÍTAČE

Připojování zařízení USB	90
DLNA	92
Seznam filmů	96
Seznam fotografií	107
SEZNAM HUDBY	117
Registrační kód DivX	126
Deaktivace	127

OBSAH

HRA

HRA (Hra).....	128
----------------	-----

EPG (ELEKTRONICKÝ PRŮVODCE PORADY)

Zapnutí / vypnutí EPG.....	130
Výběr programu	130
Funkce tlačítek v režimu průvodce NOW/NEXT (Nyní/Další)	130
Funkce tlačítek v režimu osmidenního průvodce	131
Funkce tlačítek v režimu změny data	132
Funkce tlačítek v poli rozšířeného popisu.....	132
Funkce tlačítek v režimu zadávání záznamu/připomínky	133
Funkce tlačítek v režimu Schedule List (Plánovaný seznam)	134

NASTAVENÍ OBRAZU

NASTAVENÍ VELIKOSTI OBRAZU (POMĚRU STRAN)	135
Picture Wizard (Průvodce obrazem).....	137
Úspora elektrické energie	138
PŘEDDEFINOVANÁ NASTAVENÍ OBRAZU..	139
RUČNÍ ÚPRAVA OBRAZU	141
TECHNOLOGIE VYLEPŠENÍ OBRAZU	143
Pokročilé ovládání obrazu.....	144
PICTURE RESET (VÝCHOZÍ NASTAVENÍ OBRAZU)	147
Trumotion	148
LED - lok. tlumení	149
POWER INDICATOR (UKAZATEL NAPÁJENÍ)..	150
ISM (metoda minimalizace vypálení obrazu)..	151
Nastavení režimu	152
Ukázkový režim.....	153

NASTAVENÍ ZVUKU A JAZYKA

AUTOMATICKÉ VYROVNÁNÍ HLASITOSTI..	154
CLEAR VOICE II (ČISTÝ HLAS II).....	155
PŘEDDEFINOVANÉ NASTAVENÍ ZVUKU-SOUND MODE (REŽIM ZVUKU)	156
ÚPRAVY NASTAVENÍ ZVUKU-UŽIVATELSKÝ REŽIM	157
NEKONEČNÝ ZVUK.....	157
Nastavení vyvážení.....	158
NASTAVENÍ ZAPNUTÍ A VYPNUTÍ REPRODUKTORŮ TELEVIZORU	159
Nastavení zvuku digitální televize	160
VOLBA DIGITÁLNÍHO ZVUKOVÉHO VÝSTUPU..	161
AUDIO RESET (RESETOVÁNÍ ZVUKU).....	162

Zvukový popis (POUZE V DIGITÁLNÍM REŽIMU) ..	163
I/II	

- Stereo/duální příjem (Pouze v analogovém režimu)	164
- Příjem NICAM (Pouze v analogovém režimu)..	165
- Výběr zvukového výstupu.....	165
Volba jazyka/země nabídky na obrazovce	166
LANGUAGE SELECTION (Volba jazyka).....	167

NASTAVENÍ ČASU

Nastavení hodin	169
NASTAVENÍ AUTOMATICKÉHO ZAPNUTÍ A VYPNUTÍ.....	170
NASTAVENÍ ČASOVAČE VYPNUTÍ.....	171

RODIČOVSKÝ ZÁMEK A KLASIFIKACE

Nastavení hesla a zamknutí systému	172
BLOCK PROGRAMME (BLOKOVAT PROGRAM).....	173
RODIČOVSKÝ ZÁMEK (Pouze v analogovém režimu)	174
BLOKACE VNĚJŠÍHO VSTUPU	175
Záмок Kláves	176

TELETEXT

Zapnutí/vypnutí.....	177
SIMPLE text	177
TOP Text.....	178
FASTEXT	178
Speciální funkce teletextu	179

DIGITÁLNÍ TELETEXT

TELETEXT V RÁMCI DIGITÁLNÍ SLUŽBY ...	180
TELETEXT V DIGITÁLNÍ SLUŽBĚ	180

DODATKY

ŘEŠENÍ PROBLÉMŮ	181
ÚDRŽBA.....	183
TECHNICKÉ ÚDAJE	184
Kód IR	201
Nastavení externího řídicího zařízení.....	202
Oznámení o softwaru open source.....	209

PŘÍPRAVA

MODELY LCD TV S LED PODSVÍCENÍM : 32/37/42LE4***, 32/37/42/47/55LE5***, 32/37/42/47/55LE75**, 32/37/42/47/55LE78**, 32/37/42/47/55LE79**, 42/47/55LE8***, 42/47LX6***

PŘÍSLUŠENSTVÍ

Zkontrolujte, zda bylo s televizorem dodáno následující příslušenství. Pokud nějaké příslušenství chybí, kontaktujte prodejce tohoto zařízení.

- Uvedený obrázek se může lišit od skutečného televizoru.

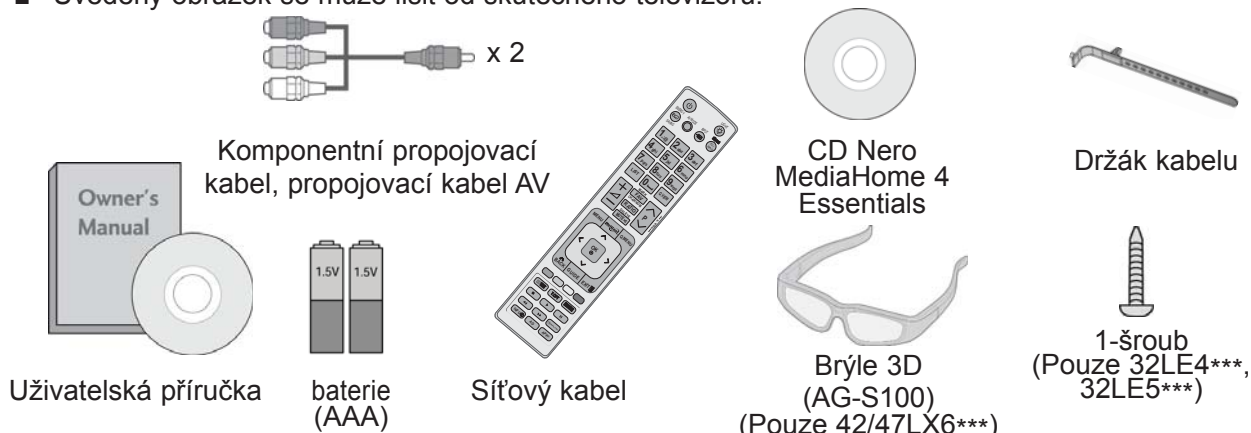

Tato položka není dodávána se všemi modely.



Lešticí hadřík
Slouží s čištěním
obrazovky.

* Pokud je na vnějším povrchu skvrna nebo otisk prstu, lehce ji setřete pouze hadříkem určeným k čištění vnějšího povrchu výrobku

Při odstraňování nestírejte skvrnu příliš hrubě. Dejte pozor, abyste nevyvinuli přílišný tlak. Může způsobit poškrábání nebo změnu zabarvení.

Tkanina (rukavice) na čištění

(Pouze 32/37/42/47/55LE75**, 32/37/42/47/55LE78**, 32/37/42/47/55LE79**)

Skvrny nebo otisky prstů na vnějších površích výrobku čistěte pouze citlivým otřením tkaninou (rukavicí) na čištění.

Při čištění předního rámu nejprve tkaninu na čištění jednou až dvakrát postříkejte vodou a nečistoty otírejte jedním směrem. Po čištění odstraňte nadměrnou vlhkost.

Nadměrná vlhkost může na rámu zanechat skvrny po vodě.

(Pouze 32/37/42/47LE5***, 32/37/42/47LE75**, 32/37/42/47LE78**, 32/37/42/47LE79**, 42/47LX6***)



(M4 x 16)

(Pouze 42/47/55LE8***)



(M4 x 20)

(Pouze 55LE5***, 55LE75**, 55LE78**, 55LE79**)



(M4 x 24) (M4 x 16)

(Pouze 32LE4***)



(M4 x 22)

(Pouze 37/42LE4***)



(M4 x 24)

(Pouze 32/37/42LE4***)



(M4 x 16)

Šrouby pro podstavec

Použití feritového jádra (Tato funkce není dostupná u všech modelů.)

Feritové jádro je možné použít ke snížení elektromagnetického vlnění při připojení napájecího kabelu.

Čím blíže zásuvce je feritové jádro umístěno, tím lépe.



Zástrčku zasuňte zcela do zásuvky.



Feritové jádro
(Tato položka není
dodávána se všemi
modely.)

PŘÍPRAVA

OVLÁDÁNÍ NA ČELNÍM PANELU

! POZNÁMKA

- ▶ TV může být uvedena do pohotovostního režimu, pro úsporu elektrické energie. TV by měla být vypínána hlavním vypínačem na zařízení, pokud nebude delší dobu používána, což přispěje ke snížení spotřeby energie.
Snížením úrovně jasu obrazu lze podstatně snížit množství energie spotřebované během používání, což přispěje ke snížení celkových provozních nákladů.

⚠ UPOZORNĚNÍ

- ▶ Na skleněný stojan nestoupejte a chraňte jej před nárazy.
Mohl by se rozbít a úlomky skla způsobit zranění, případně by z něj mohl televizor spadnout.
- ▶ Televizor neposouvejte. Mohlo by dojít k poškození podlahy či produktu.

- Uvedený obrázek se může lišit od skutečného televizoru.

Pouze 32/37/42/47/55LE5*, 32/37/42/47/55LE75**,
32/37/42/47/55LE78**, 32/37/42/47/55LE79**, 42/47LX6*****



REPRODUKTOR

Vysílač (Pouze 42/47LX6***)
Jedná se o součást vybavenou vysílačem, který zajišťuje výměnu signálu s 3D brýlemi.
Při sledování 3D videa se před obrazovkou nesmí nacházet žádné předměty nebo osoby.

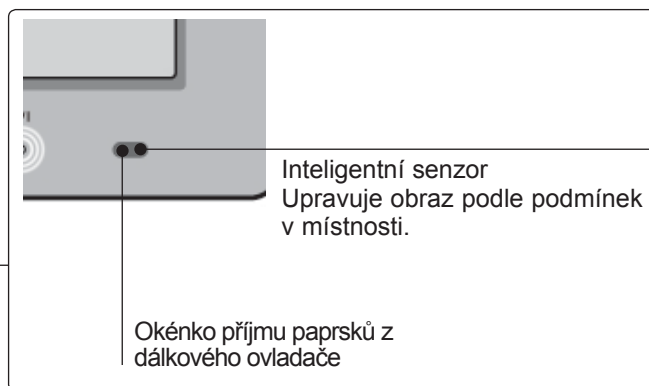

Dotykový senzor

- Můžete použít požadovanou funkci tlačítka dotykem.

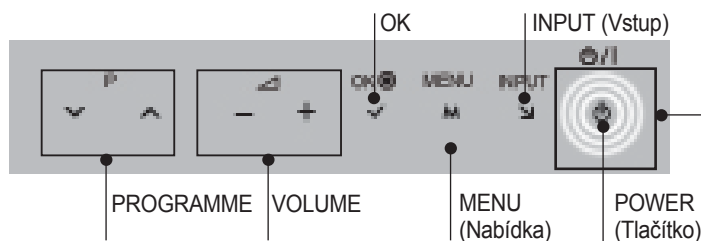

Indikátor napájení/pohotovostního režimu
(Lze nastavit pomocí indikace napájení v menu MOŽNOSTI.)

Pouze 42/47/55LE8***

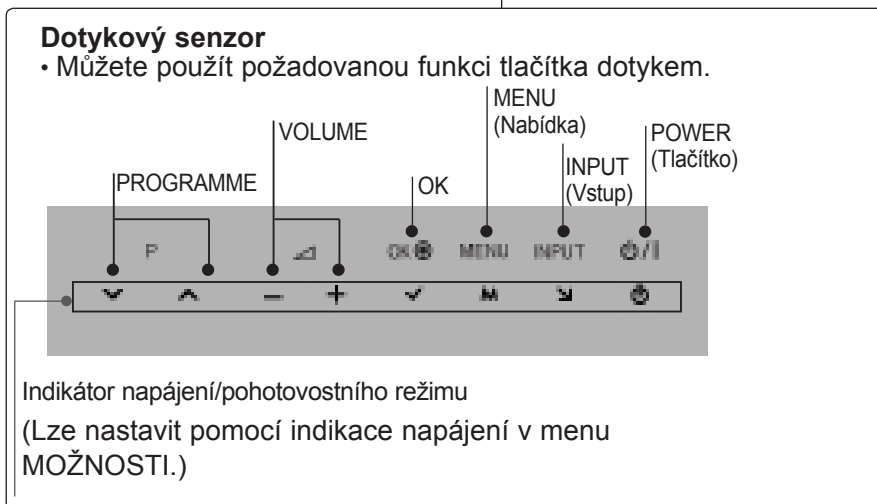
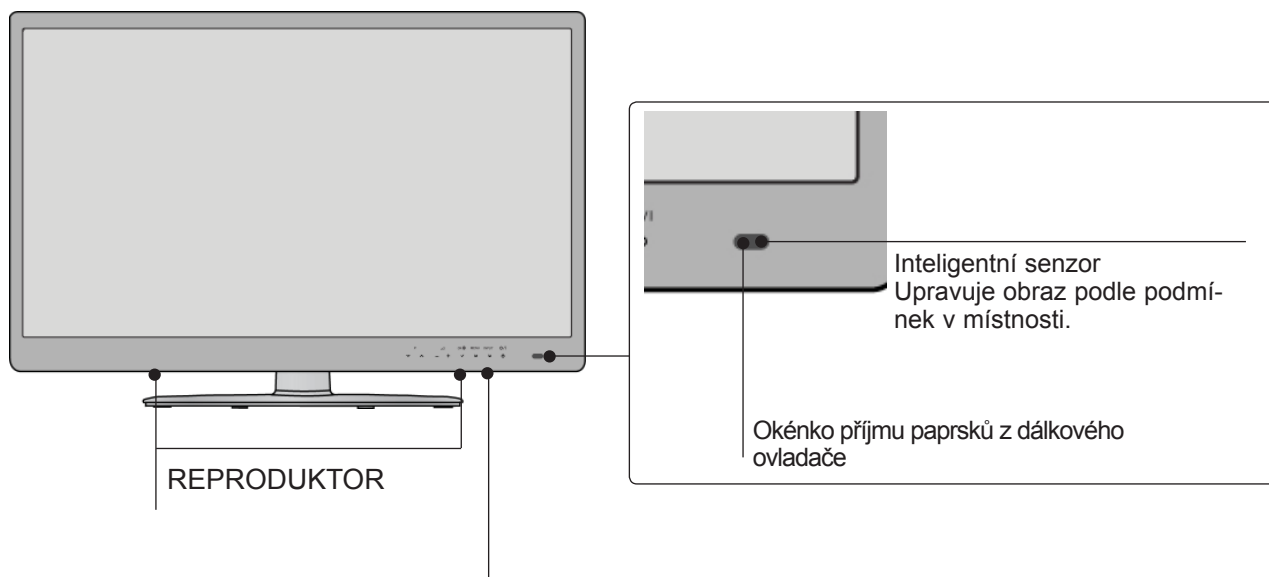

Pouze 32/37/42LE4***

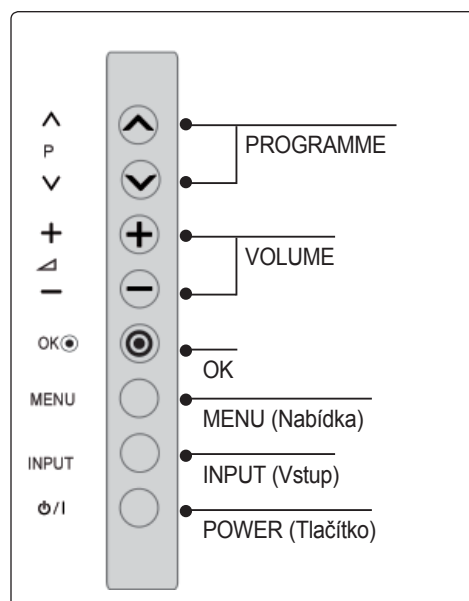
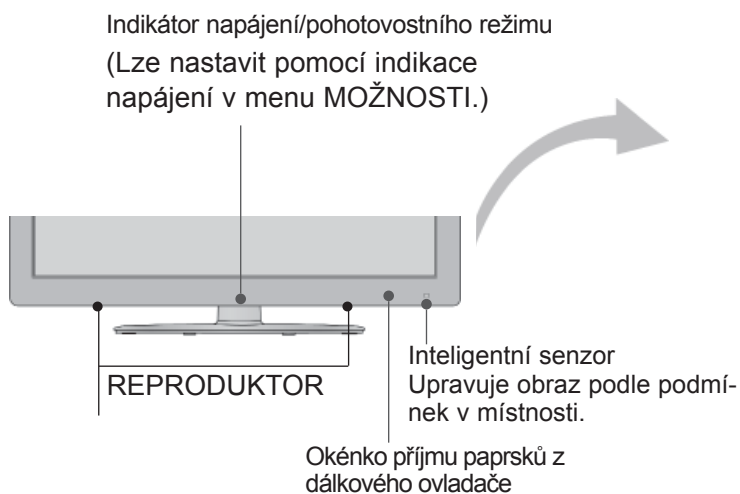

PŘÍPRAVA

INFORMACE O ZADNÍM PANELU

- Uvedený obrázek se může lišit od skutečného televizoru.

Pouze 32/37/42LE4***,
32/37/42/47/55LE5***,
32/37/42/47/55LE75***,
32/37/42/47/55LE78***,
32/37/42/47/55LE79***,
42/47/55LE8***

Pouze 42/47LX6***

PŘÍPRAVA

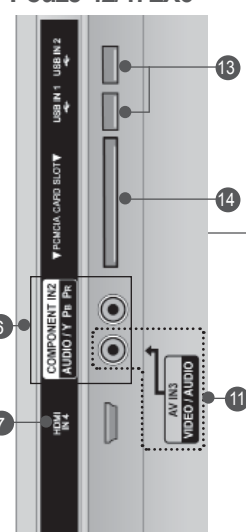
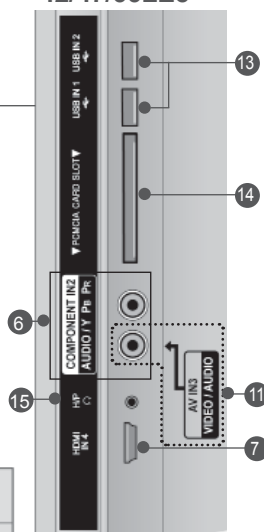
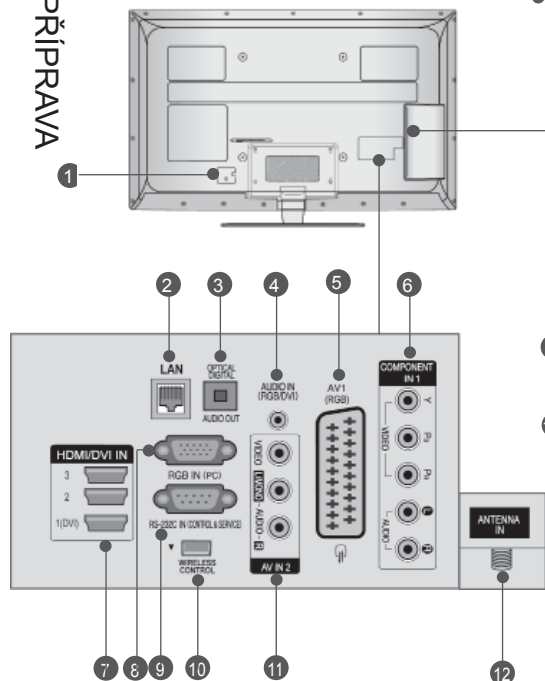

UPOZORNÛNÍ

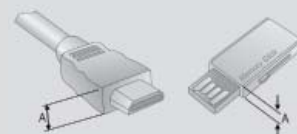

- Používejte výrobek následující tloušťky pro optimální připojení ke kabelu HDMI (pouze HDMI IN 4) / zařízení USB.
*A ≤ 10mm

1 Zásuvka pro napájecí kabel

Přístroj pracuje pod střídavým napětím. Elektrické napětí je uvedeno v části Technické údaje. (► str 184 až 200) Nepokoušejte se používat přístroj se stejnosměrným napětím.

2 LAN

Síťové připojení pro služby AccuWeather, Picasa, YouTube atd. Používá se i pro soubory videí, fotografií a hudební soubory v místní síti.

3 OPTICKÝ DIGITÁLNÍ ZVUKOVÝ VÝSTUP

Slouží k připojení digitálního zvukového signálu k různým typům zařízení. Slouží k připojení k zařízení Digital Audio Component. Použijte optický zvukový kabel.

4 Vstup zvuku RGB/DVI

Připojte zvuk z počítače nebo DTV.

5 Zásuvka konektoru Euro Scart (AV1)

K této zásuvce typu jack připojte zástrčku Scart pro vstup nebo výstup z externího zařízení.

6 Vstup komponentního videa

K této zásuvce typu jack připojte video / audio zařízení Component.

7 Vstup HDMI/DVI IN

Připojte signál HDMI do vstupu HDMI IN. nebo Pomocí kabelu DVI to HDMI připojte signál DVI (Video) k portu HDMI/DVI.

8 Vstup RGB IN

Připojte výstup z počítače.

9 Vstupní port RS-232C (ovládací / servisní)

K této zásuvce typu jack připojte sériový port dálkového ovládání. Tento port se používá pro režimy Service (Služby) a Hotel.

10 BEZDRÁTOVÉ ovládání

Připojuje bezdrátový media box ke konektoru **WIRELESS CONTROL (BEZDRÁTOVÉ OVLÁDÁNÍ)** na TV.

11 Audio / video vstup

K těmto zásuvkám typu jack připojte audio / video výstup z externího zařízení.

12 Vstup antény

K tomuto konektoru připojte anténu nebo kabel.

13 Vstup USB

K tomuto konektoru připojte záznamové zařízení USB

14 Zásuvka pro adaptér PCMCIA (Personal Computer Memory Card International Association).

Vložte modul CI do zdičky PCMCIA CARD SLOT. (Tato funkce není dostupná ve všech zemích.)

15 Sluchátka

Zapojte sluchátka do zdičky pro sluchátka.

Rozložení podstavce

■ Uvedený obrázek se může lišit od skutečného televizoru.

Při sestavování stolního stojanu zkontrolujte, zda je šroub úplně utažen. (Pokud není, může se produkt po instalaci naklánět dopředu.) Pokud při utahování použijete příliš velkou sílu, můžete obroušením poškodit závit šroub.

- 1** Opatrně položte televizor obrazovkou dolů na měkký povrch, aby byla obrazovka chráněna před poškozením.

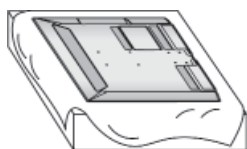

- 2** Spojte součásti těla stojanu se základnou stojanu televizoru. Nyní utáhněte šrouby, které upevňují těleso stojanu



(Pouze 32/37/42/47LE5***,
32/37/42/47LE75**,
32/37/42/47LE78**,
32/37/42/47LE79**,
42/47LX6***)



(Pouze
42/47/55LE8***)



(Pouze 32LE4***)



(Pouze 55LE5***,
55LE75**, 55LE78**,
55LE79**)



(Pouze 37/42LE4***)

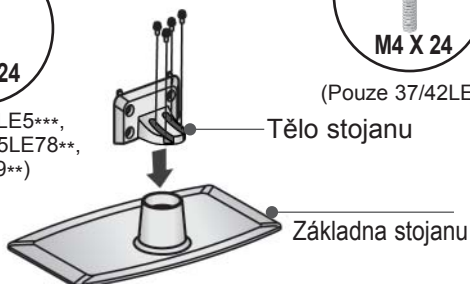

- 3** Sestavte televizor podle nákresu.

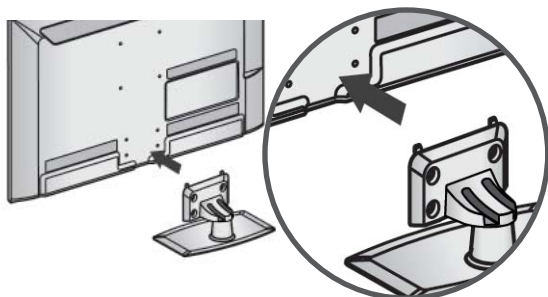

- 4** Smontujte dohromady části zadního krytu podstavce k televizi.

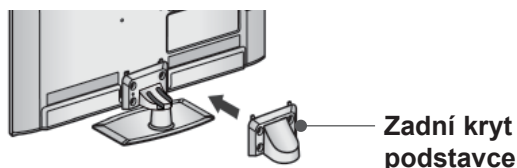

- 5** Bezpečně upevněte 4 šrouby do otvorů v zadní části televizoru.

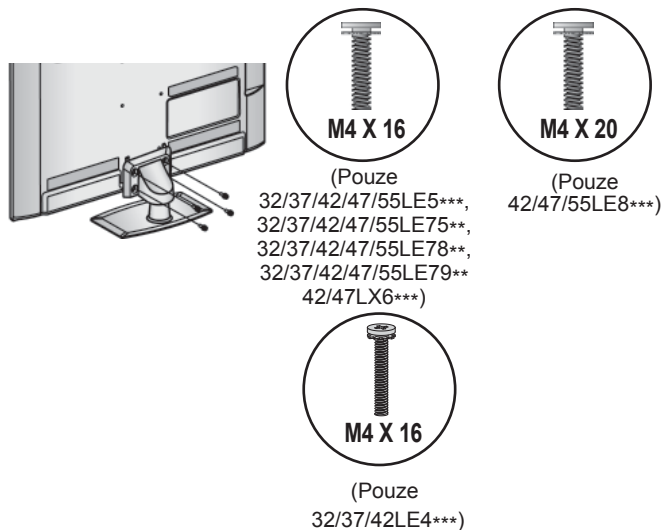

PŘÍPRAVA

PŘIPOJENÍ TELEVIZORU KE STOLU

(Pouze 32LE4***, 32LE5***)

- Uvedený obrázek se může lišit od skutečného televizoru.

Televizor musí být připojen ke stolu, aby nemohl být přetažen vpřed nebo vzad a způsobit zranění nebo poškození výrobku. Používejte pouze přiložený šroub.

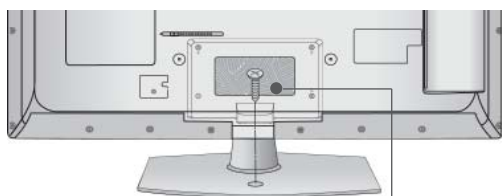

1-šroub (součástí dodávky)

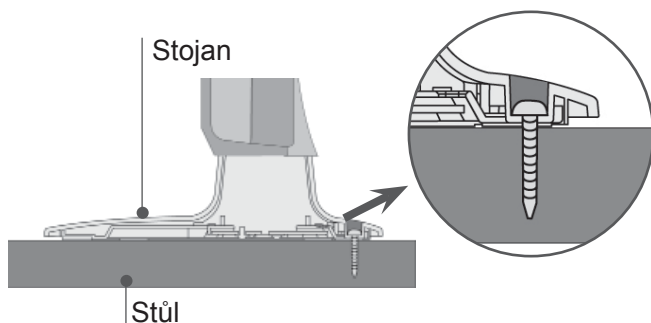

! VAROVÁNÍ

- Abyste předešli pádu televizoru, měl by televizor být pevně přimontován k podlaze nebo zdi podle pokynů pro instalaci. Naklánění, otřásání nebo houpání se strojem může způsobit úraz.

ZADNÍ KRYT PRO USPOŘÁDÁNÍ VODIČŮ

- Uvedený obrázek se může lišit od skutečného televizoru.

- 1 Zajistěte napájecí kabel pomocí držáku kabelu na zadní straně krytu televizoru. Pomůžete tím zabránit náhodnému vytržení napájecího kabelu.

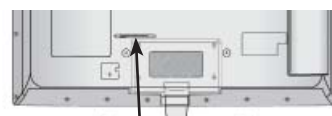

Držák kabelu

- 2 Po připojení všech potřebných kabelů nainstalujte podle obrázku **DRŽÁK KABELŮ** a svažte kabely.

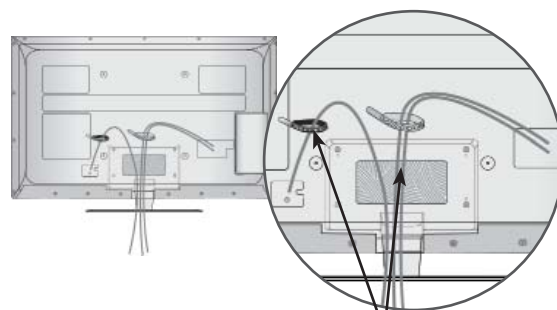

Držák kabelu

OTOČNÝ ST OJAN

- Uvedený obrázek se může lišit od skutečného televizoru.

Po instalaci televizoru můžete ručně natočit televizor doprava nebo doleva až o 20°, abyste na něj měli lepší výhled.

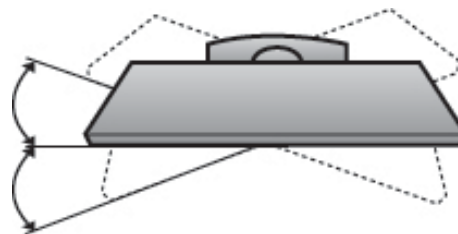

Zajišťovací systém Kensington

- Tato funkce není dostupná u všech modelů.
- Uvedený obrázek se může lišit od skutečného televizoru.

Tento televizor je na zadním panelu vybaven konektorem bezpečnostního systému Kensington. Kabel bezpečnostního systému Kensington připojte podle následujícího obrázku.

Podrobné pokyny k instalaci a používání bezpečnostního systému Kensington najdete v uživatelské příručce dodané s bezpečnostním systémem Kensington.

Další informace získáte na webovém serveru společnosti Kensington na adrese <http://www.kensington.com>. Společnost Kensington poskytuje bezpečnostní systémy pro různá elektronická zařízení, například pro přenosné počítače a projektory LCD.

! POZNÁMKA

- ▶ Bezpečnostní systém Kensington je volitelný.
- ▶ Pokud je televizor na dotyk chladný, můžete při zapnutí pozorovat mírné blikání. Toto chování je normální. Televizor pracuje správně.
- ▶ Na obrazovce se mohou objevit drobné kazy, a to v podobě malých červených, zelených nebo modrých bodů. Nemají však žádný negativní vliv na provozní vlastnosti monitoru.
- ▶ Netlačte na obrazovku LCD delší dobu prstem. Mohlo by to dočasně způsobit deformace obrazu.

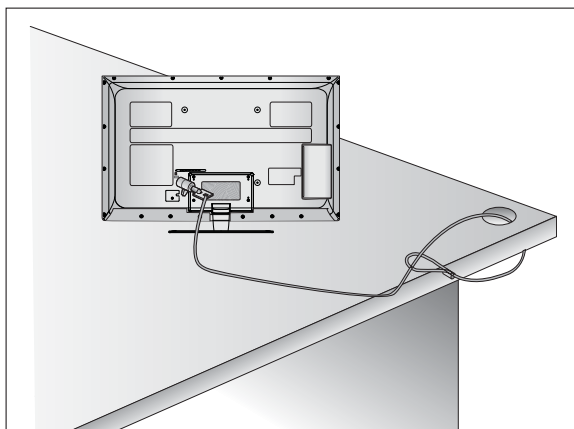

Rady pro správnou instalaci

- Pro bezpečné a důkladné připevnění televizoru na stěnu byste si měli zakoupit potřebné součásti.
- Umístěte televizor do blízkosti stěny, aby při případném postrčení nespádl.
- Níže uvedené pokyny představují bezpečnější způsob sestavení televizoru, což je jeho upevnění ke zdi, aby se zamezilo možnosti jeho pádu dopředu v případě zatažení. To zabrání pádu televizoru dopředu a možnému zranění. Rovněž se tím zabrání poškození televizoru. Nedovolte dětem, aby po televizoru lezly nebo aby se na něj věšely.

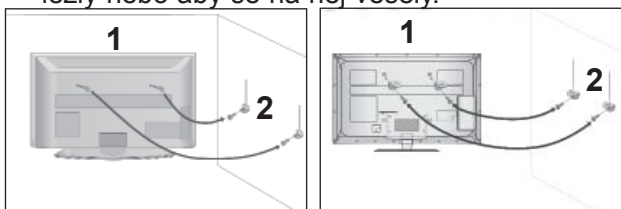

- 1 Pomocí šroubů s okem nebo stěnové konzoly a šroubů upevněte produkt ke stěně (viz obrázek). (Je-li televizor vybaven šrouby ve svornících s kruhem, šrouby uvolněte.)
* Bezpečně upevněte šrouby s okem nebo stěnové konzoly a šrouby v horních dírách.
- 2 Připevněte stěnové konzoly šrouby ke stěně. Srovnejte výšku konzoly upevněné ke stěně.

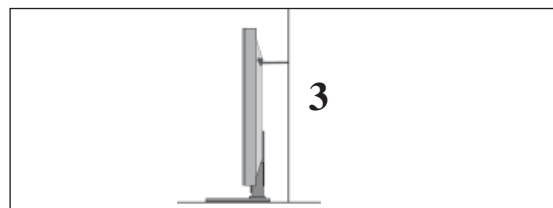

- 3 K vyrovnání televizoru použijte pevné lano. Uvažte provaz tak, aby byl mezi stěnou a produktem ve vodorovné poloze.

! POZNÁMKA

- ▶ Při přemísťování produktu nejprve odvažte provaz.
- ▶ Použijte držák produktu nebo skříň, která je dostatečně velká a pevná pro velikost a hmotnost produktu.
- ▶ Aby bylo zajištěno bezpečné použití produktu, výška konzoly upevněné na stěně musí být stejná jako výška produktu.

PŘÍPRAVA

- Příklad lze umístit různým způsobem, například na zeď nebo na rovnou plochu.
- Příklad je určený k vodorovnému umístění.

UZEMNĚNÍ

Abyste zabránili riziku zásahu elektrickým proudem, zkontrolujte, že jste připojili uzemňovací kabel. Pokud tento způsob není možný, požádejte kvalifikovaného elektrikáře, aby vám nainstaloval elektrický jistič. Nepokoušejte se přístroj uzemnit připojením k telefonním drátům, drátům osvětlení nebo plynovému potrubí.

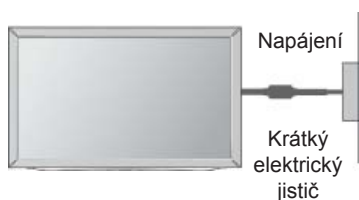

Instalace s podstavcem na stolku

- Uvedený obrázek se může lišit od skutečného televizoru.

Pro dostatečnou ventilaci ponechte volný prostor v okruhu 10 cm od TV.

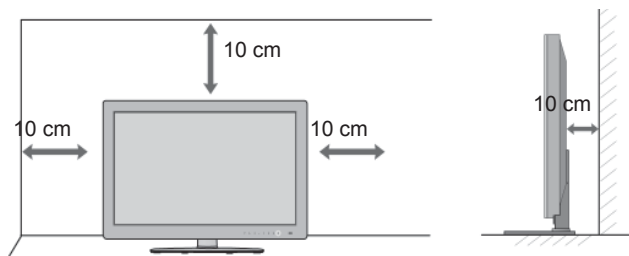

POZNÁMKA

- ▶ Konzola by měla být připevněna na pevnou stěnu, která je kolmá k podlaze.
- ▶ Chcete-li provést instalaci na strop nebo na šikmou stěnu, měli byste použít speciální konzolu.
- ▶ Povrch, na němž má být konzola připevněna, by měl být dostatečně pevný, aby unesl váhu televizoru – např. beton, přírodní kámen, cihly nebo duté tvárnice.
- ▶ Typ a délka montážních šroubů závisí na použité konzole. Další informace naleznete v instrukcích dodaných s konzolou.
- ▶ Společnost LG není odpovědná za žádné nehody nebo poškození majetku či televizoru, které vzniknou v důsledku nesprávné instalace:
 - s použitím konzoly, která nespĺňuje normu VESA;
 - nesprávné připevnění šroubů k povrchu, které může způsobit pád televizoru a následné zranění;
 - nedodržení doporučeného způsobu instalace.

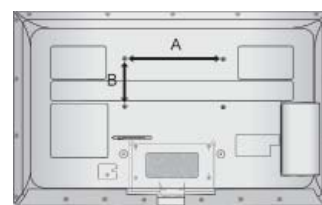
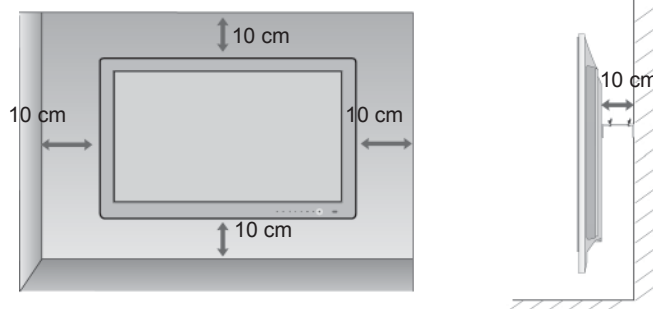

Montáž na zeď: Horizontální instalace

- Při montování televizoru na stěnu doporučujeme používat stěnovou konzolu od společnosti LG.
- Doporučujeme zakoupit stěnovou konzolu, která splňuje normu VESA.
- Společnost LG doporučuje svěřit nástěnnou montáž kvalifikovanému pracovníkovi.

MODELÝ	VESA (A * B)	Standardní roub	Počet
32LE4***	200 * 100	M4	4
37/42LE4***	200 * 200	M6	4
32LE5***	200 * 100	M4	4
37/42/47LE5***	200 * 200	M6	4
55LE5***	400 * 400	M6	4
32LE75**, 32LE78**, 32LE79**	200 * 100	M4	4
37/42/47LE75**, 37/42/47LE78**, 37/42/47LE79**	200 * 200	M6	4
55LE7***	400 * 400	M6	4
42/47LE8***	200 * 200	M6	4
55LE8***	400 * 400	M6	4
42/47LX6***	200 * 200	M6	4

Funkce dálkového ovladače (Pouze 32/37/42LE4***, 32/37/42/47/55LE5***, 32/37/42/47/55LE75**, 32/37/42/47/55LE78**, 32/37/42/47/55LE79**, 42/47/55LE8**)

Při používání dálkového ovladače zamířte na okénko příjmu paprsků z dálkového ovladače na předním panelu obrazovky.

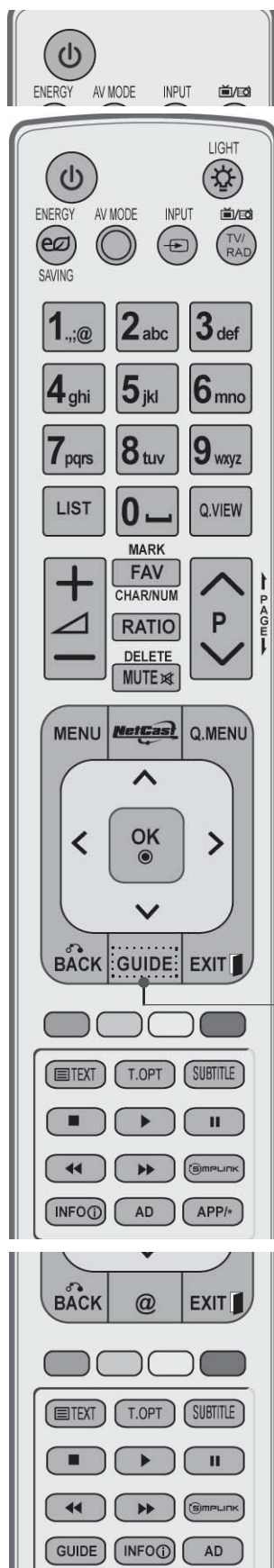

⏻ (POWER) Tímto tlačítkem přepnete monitor z pohotovostního stavu a dalším stisknutím jej vypnete do pohotovostního stavu

LIGHT (Osvětlení) Slouží k zapnutí a vypnutí osvětlení tlačítka dálkového ovladače.

ENERGY SAVING Slouží k nastavení režimu úspory energie televizoru. (► p.138)

AV. MODE (REŽIM AV) Režim externího vstupu se pravidelně přepíná. (► p.66)

INPUT V digitálním režimu vybere rozhlasovou nebo televizní stanici. (► p.57)

TV/RAD Selects Radio, TV and DTV channel.

MENU Vybere nabídku. Zruší veškerá menu zobrazená na obrazovce a zvolí návrat ke sledování televizního vysílání z jakéhokoliv menu. (► p.31)

NetCast Vyberte požadovaný zdroj menu služby Netcast. (► s. 68) (AccuWeather, Picasa, YouTube atd.) Zdroje menu služby Netcast se mohou lišit podle země.

Q.MENU (RYCHLÁ NABÍDKA) Vyberte požadovaný zdroj rychlé nabídky. (Poměr strán, Dialóg II, Režim obrazu, Režim zvuku, Zvuk(nebo Jazyk zvuku), Časovač vypnutí, Přeskočit Vyp./Zap., Zařízení USB). (► p.30)

Tlačítko THUMBSTICK (Nahoru/Dolů/Doleva) Umožňuje ovládat nabídky OSD a provést uživatelské nastavení televizoru.

OK Potvrzuje vaši volbu, nebo zobrazí aktuální režim.

ZPĚT Umožňuje uživateli návrat o jeden krok v interaktivní aplikaci, EPG nebo jiné funkci interakce uživatele

EXIT (UKONČENÍ) Vymaže veškeré displeje na obrazovce a vrátí se k prohlížení TV z jakékoli nabídky.

GUIDE (PRŮVODCE) Zobrazí průvodce pořady. (► p.129)

INFO ⓘ Zobrazí aktuální informace o obrazovce.

AD Zapíná nebo vypíná popisky audia.

APP/* Vyberte zdroj menu MHP televizoru. (Pouze Itálie.) (Pouze 32/37/42LE48**, 32/37/42/47/55LE58**, 32/37/42/47/55LE78**, 42/47/55LE88**)

PŘÍPRAVA

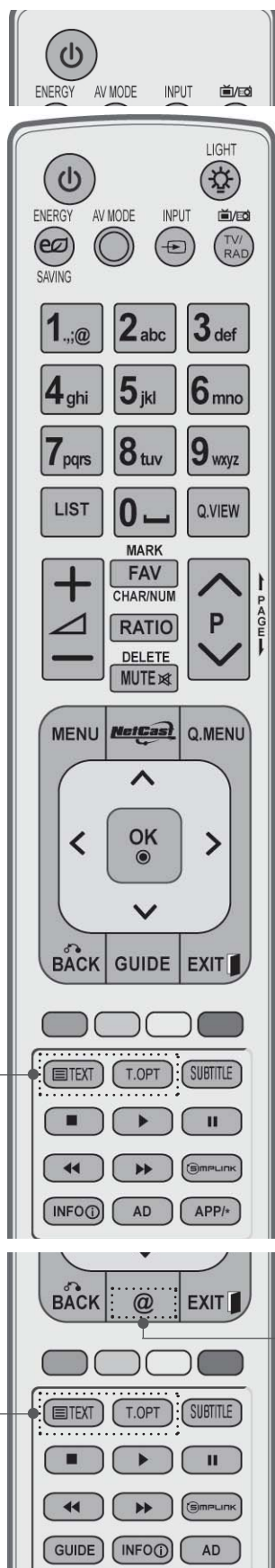

Číselná tlačítka Vybere program.
0 až 9 Volba číselných položek nabídky.

␣ (mezera) Slouží k zadání mezery na klávesnici na displeji.

LIST Zobrazí tabulku předvoleb. (▶ p.55)

Q.VIEW Zapne naposledy sledovaný program.

BAREVNÁ TLACÍTKA Slouží k ovládání teletextu (jen modely s TLACÍTKA TELETEXTEM) nebo k programování skladeb.

SIMPLINK Zobrazí seznam AV zařízení připojených k televizi. Přepnutím tohoto tlačítka zobrazíte na obrazovce nabídku Simplink. (▶ p.62)

@ Přímý přístup k internetovému portálu služeb zábavy a zpravodajství vyvinutý společností Orange. (Pouze Francie)

1

1 Tlačítka Slouží k ovládání teletextu
TELETEXT Více informací najdete v části Teletext.
(▶ p.177)

SUBTITLE (TITULKY) V digitálním režimu vyvolá preferované titulky.

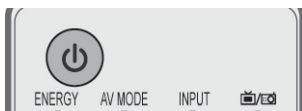

VOLUME + / - Upraví hlasitost.

MARK (OZNAČIT) Vybráním vstupu použijete nastavení Picture Wizard (Průvodce nastavení obrazu).
Výběr a zrušení výběru programů v nabídce USB.

FAV Zobrazí zvolený oblíbený program.

CHAR/NUM (Znaky/čísllice) Slouží k přepínání mezi znaky a číslicemi v menu služby Netcast.

RATIO Zvolte požadovaný poměr stran obrazu. (► p.135)

DELETE (Vymazat) Slouží k vymazání zadaného znaku při zadávání znaku na klávesnici na displeji. (Možnosti Seznam fotografií, Seznam hudby a Seznam filmů)).

MUTE Zapne a vypne zvuk.

Programme Vybere program.

PAGE UP/DOWN (PŘEDCHOZÍ/DALŠÍ STRANA) Přejede z jedné úplné sady informací na obrazovce na další.

Ovládací tlačítka nabídky SIMPLINK nebo MY MEDIA (Má média) Ovládání nabídky SIMPLINK nebo MY MEDIA (Má média). (Seznam foto a Seznam hudby nebo Seznam filmů).



Instalace baterií

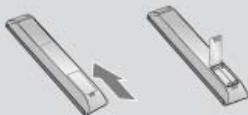

- Otevřete prostor baterií, který se nachází v zadní části dálkového ovladače a do prostoru baterií vložte se správnou polaritou.
- Použijte dvě baterie 1,5 V typu AAA. Nepoužívejte současně použité baterie s novými.
- Pro výměnu baterií proveďte opačný instalační postup.

Funkce dálkového ovladače

(Pouze 42/47LX6***)

Při používání dálkového ovladače zamiřte na okénko příjmu paprsků z dálkového ovladače na předním panelu obrazovky.

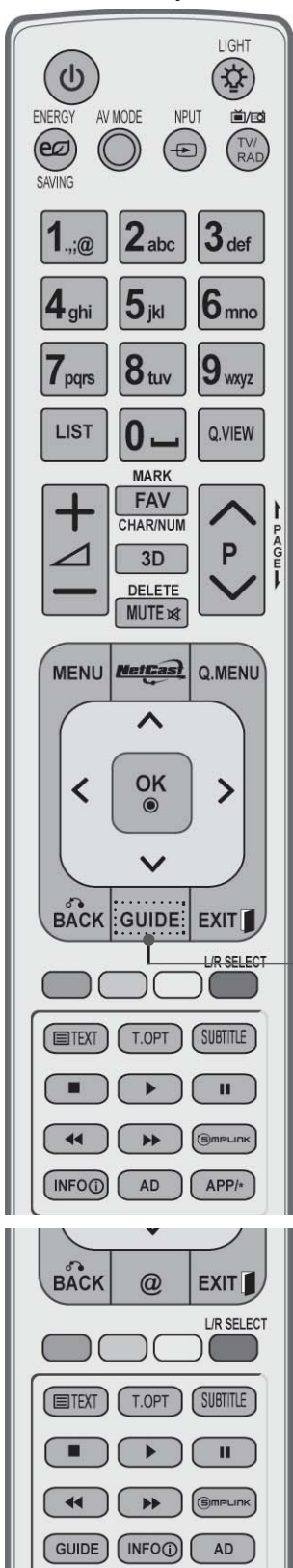

⏻ (POWER) Tímto tlačítkem přepnete monitor z pohotovostního stavu a dalším stisknutím jej vypnete do pohotovostního stavu

LIGHT (Osvětlení) Slouží k zapnutí a vypnutí osvětlení tlačítka dálkového ovladače.

ENERGY SAVING Slouží k nastavení režimu úspory energie televizoru. (► p.138)

AV MODE (REŽIM AV) Režim externího vstupu se pravidelně přepíná. (► p.66)

INPUT V digitálním režimu vybere rozhlasovou nebo televizní stanici. (► p.57)

TV/RAD Selects Radio, TV and DTV channel.

MENU Vybere nabídku. Zruší veškerá menu zobrazená na obrazovce a zvolí návrat ke sledování televizního vysílání z jakéhokoliv menu. (► p.31)

NetCast Vyberte požadovaný zdroj menu služby Netcast. (► s. 68) (AccuWeather, Picasa, YouTube atd.) Zdroje menu služby Netcast se mohou lišit podle země.

Q.MENU (RYCHLÁ NABÍDKA) Vyberte požadovaný zdroj rychlé nabídky. (Poměr stran, Dialóg II, Režim obrazu, Režim zvuku, Zvuk(nebo Jazyk zvuku), Časovač vypnutí, Přeskočit Vyp./Zap., Zařízení USB). (► p.30)

Tlačítko THUMBSTICK (Nahoru/Dolů/Doleva) Umožňuje ovládat nabídky OSD a provést uživatelské nastavení televizoru.

OK Potvrzuje vaši volbu, nebo zobrazí aktuální režim.

ZPĚT Umožňuje uživateli návrat o jeden krok v interaktivní aplikaci, EPG nebo jiné funkci interakce uživatele

EXIT (UKONČENÍ) Vymaže veškeré displeje na obrazovce a vrátí se k prohlížení TV z jakékoli nabídky.

GUIDE (PRŮVODCE) Zobrazí průvodce pořady. (► p.129)

INFO ⓘ Zobrazí aktuální informace o obrazovce.

AD Zapíná nebo vypíná popisky audia.

APP/* Vyberte zdroj menu MHP televizoru. (Pouze Itálie.) (Pouze 42/47LX68**)



Číselná tlačítka Vybere program.
0 až 9 Volba číselných položek nabídky.

— (mezera) Slouží k zadání mezery na klávesnici na displeji.

LIST Zobrazí tabulku předvoleb. (► p.55)
Q.VIEW Zapne naposledy sledovaný program.

BAREVNÁ TLACÍTKA Slouží k ovládání teletextu (jen modely s TELETEXTEM) nebo k programování skladeb.

VÝBĚR L/P Použijte pro prohlížení 3D videa. (► p.89)

SIMPLINK Zobrazí seznam AV zařízení připojených k televizi. Přepnutím tohoto tlačítka zobrazíte na obrazovce nabídku Simplink. (► p.62)

@ Přímý přístup k internetovému portálu služeb zábavy a zpravodajství vyvinutý společností Orange. (Pouze Francie)

1 Tlačítka Slouží k ovládání teletextu
TELETEXT Více informací najdete v části Teletext. (► p.177)
SUBTITLE (TITULKY) V digitálním režimu vyvolá preferované titulky.

PŘÍPRAVA

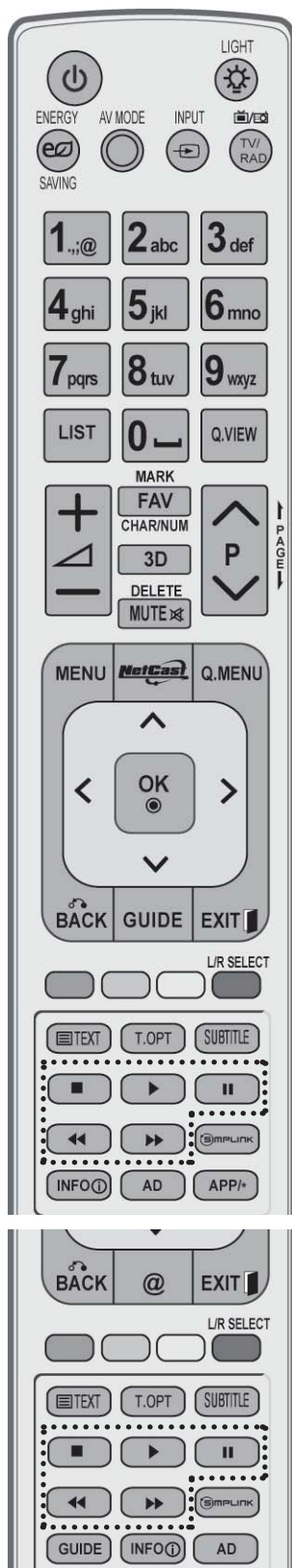

VOLUME + / - Upraví hlasitost.

MARK (OZNAČIT) ybráním vstupu použijete nastavení Picture Wizard (Průvodce nastavení obrazu).
Výběr a zrušení výběru programů v nabídce USB.

FAV Zobrazí zvolený oblíbený program.

CHAR/NUM (Znaky/čísllice) Slouží k přepínání mezi znaky a číslicemi v menu služby Netcast.

3D Použijte pro prohlížení 3D videa. (► s.88)

DELETE (Vymazat) Slouží k vymazání zadaného znaku při zadávání znaku na klávesnici na displeji. (Možnosti Seznam fotografií, Seznam hudby a Seznam filmů)).

MUTE Zapne a vypne zvuk.

Programme ^ v Vybere program.

PAGE UP/DOWN (PŘEDCHOZÍ/DALŠÍ STRANA) Přečhod z jedné úplné sady informací na obrazovce na další.

Ovládací tlačítka nabídky SIMPLINK / MY MEDIA (Má média) Ovládání nabídky SIMPLINK nebo MY MEDIA (Má média). (Seznam foto a Seznam hudby nebo Seznam filmů).

Instalace baterií

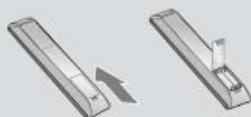

- Otevřete prostor baterií, který se nachází v zadní části dálkového ovladače a do prostoru baterií vložte se správnou polaritou.
- Použijte dvě baterie 1,5 V typu AAA. Nepoužívejte současně použité baterie s novými.
- Pro výměnu baterií proveďte opačný instalační postup.

LCD TELEVIZORY : 32/37/42LD4***, 32/37/42/47/55LD6***, 32/42/47LD7***, 32/37/42LD8*** PŘÍSLUŠENSTVÍ

Zkontrolujte, zda bylo s televizorem dodáno následující příslušenství. Pokud nějaké příslušenství chybí, kontaktujte prodejce tohoto zařízení.

- Uvedený obrázek se může lišit od skutečného televizoru.



Uživatelská
příručka

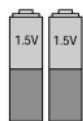

baterie (AAA)



Síťový kabel



CD Nero
MediaHome 4
Essentials



Feritové jádro
(Tato položka není dodávána
se všemi modely.)



Síťový kabel

Tato položka není dodávána se všemi modely.



Lešticí hadřík
Slouží s čištění
obrazovky.

* Pokud je na vnějším
povrchu skvrna nebo otisk
prstu, lehce ji setřete pouze
hadříkem určeným k čištění
vnějšího povrchu výrobku

Při odstraňování nestírejte
skvrnu příliš hrubě. Dejte
pozor, abyste nevyvinuli
přílišný tlak. Může způsobit
poškrábání nebo změnu
zabarvení.



x 8

(M4x20)

Šrouby pro podstavec



1-šroub
(Pouze 32/37/42LD4***,
32/37/42LD6***,
32/42LD7***,
32/37/42LD8***)



nebo



Ochranný
kryt

Použití feritového jádra (Tato funkce není dostupná u všech modelů.)

Feritové jádro je možné použít ke snížení elektromagnetického vlnění při připojení napájecího kabelu.

Čím blíže zásuvce je feritové jádro umístěno, tím lépe.



Zástrčku zasuňte zcela do zásuvky.

PŘÍPRAVA

OVLÁDÁNÍ NA ČELNÍM PANELU

❗ POZNÁMKA

- ▶ TV může být uvedena do pohotovostního režimu, pro úsporu elektrické energie. TV by měla být vypínána hlavním vypínačem na zařízení, pokud nebude delší dobu používána, což přispěje ke snížení spotřeby energie.
Snížením úrovně jasu obrazu lze podstatně snížit množství energie spotřebované během používání, což přispěje ke snížení celkových provozních nákladů.

⚠ UPOZORNĚNÍ

- ▶ Na skleněný stojan nestoupejte a chraňte jej před nárazy.
Mohl by se rozbít a úlomky skla způsobit zranění, případně by z něj mohl televizor spadnout.
- ▶ Televizor neposouvejte. Mohlo by dojít k poškození podlahy či produktu.

- Uvedený obrázek se může lišit od skutečného televizoru.

Pouze 32/37/42/47/55LD6***



REPRODUKTOR

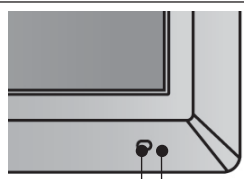
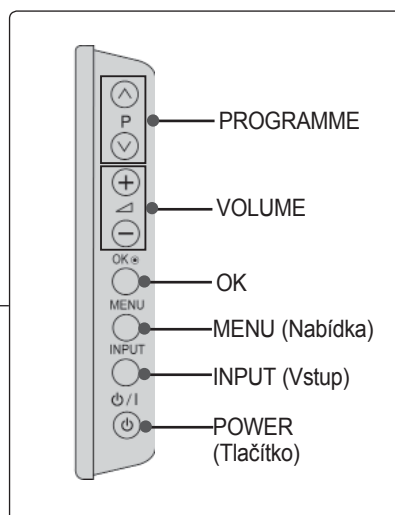

Power/Standby Indicator
(Lze nastavit pomocí indikace
napájení v menu MOŽNOSTI.)

Okénko příjmu paprsků z dálkového
ovladače

Inteligentní senzor
Upravuje obraz podle podmínek
v místnosti.

Pouze 32/42/47LD7***

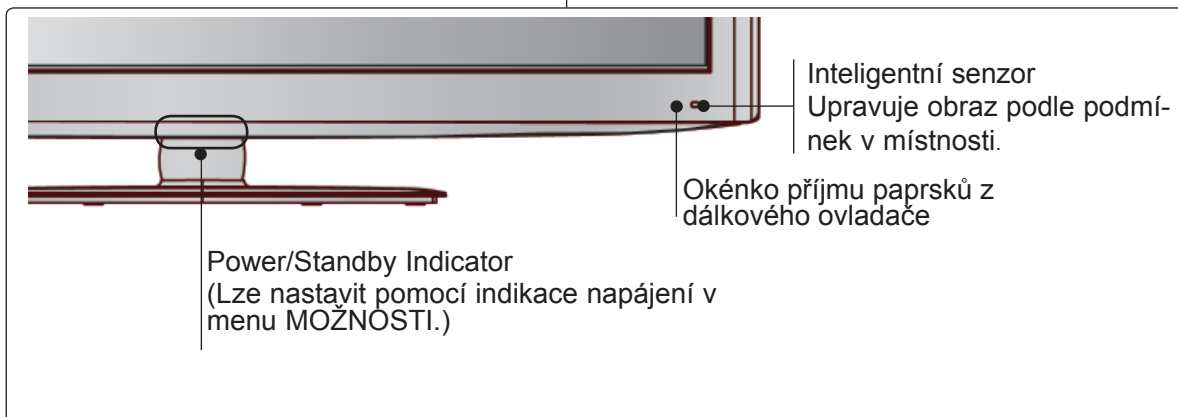
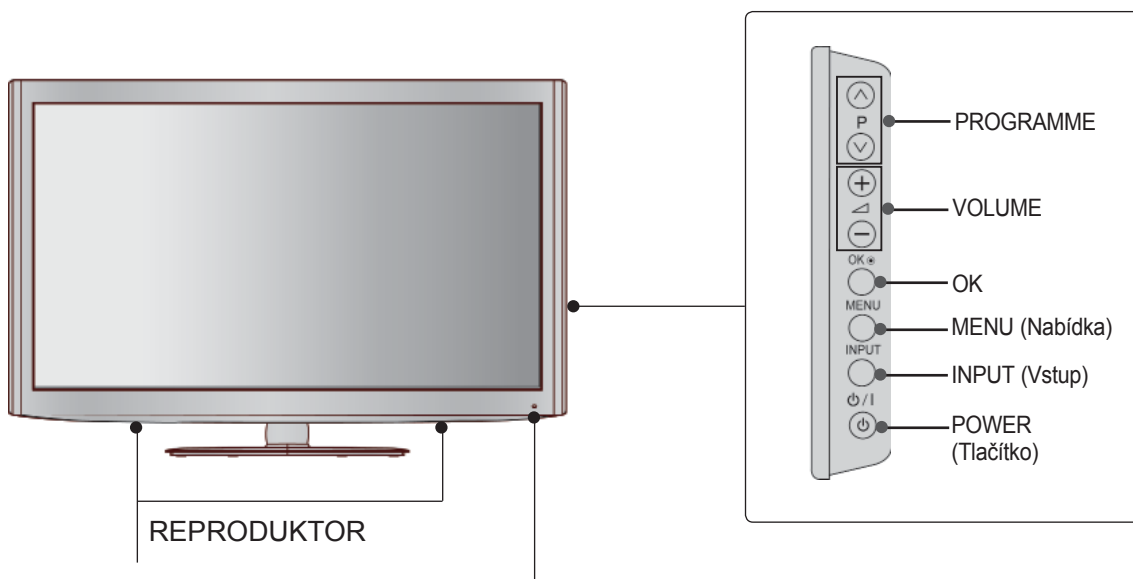

PŘÍPRAVA

Pouze 32/37/42LD8***

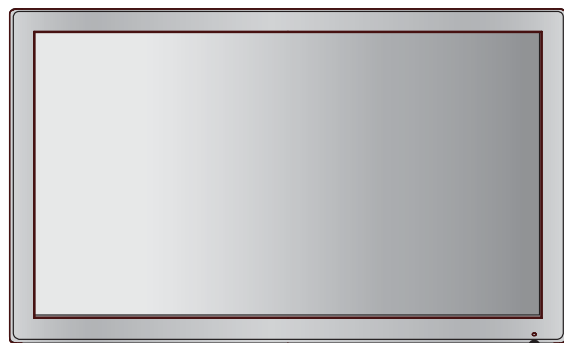

REPRODUKTOR

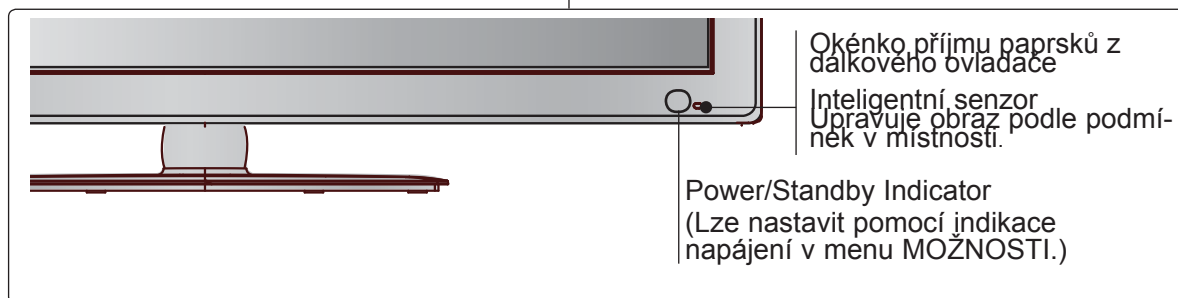
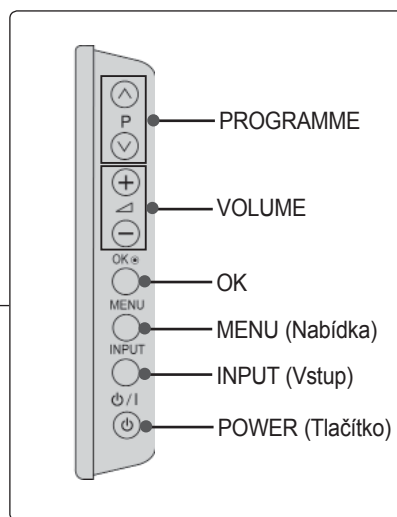

Pouze 32/37/42LD4***



REPRODUKTOR

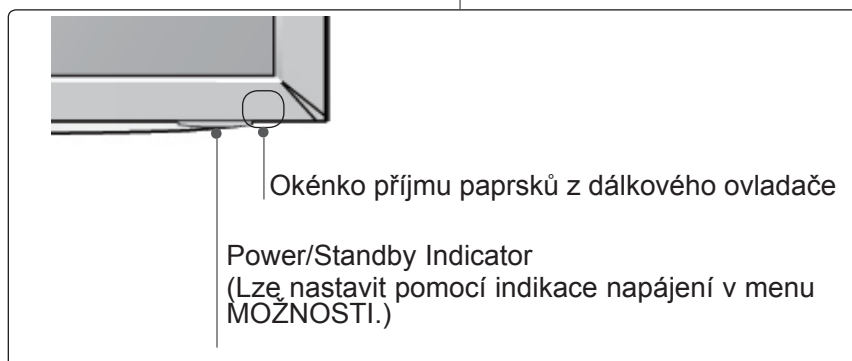
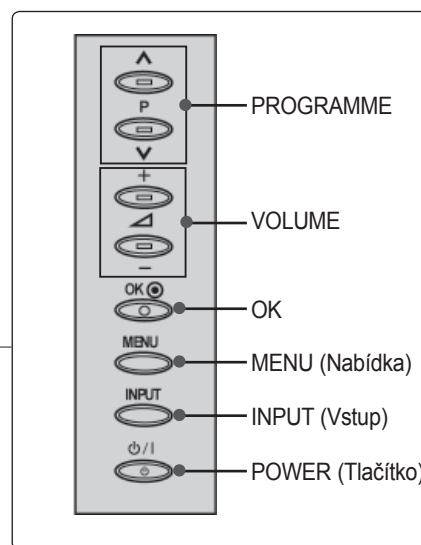

INFORMACE O ZADNÍM PANELU

■ Uvedený obrázek se může lišit od skutečného televizoru.

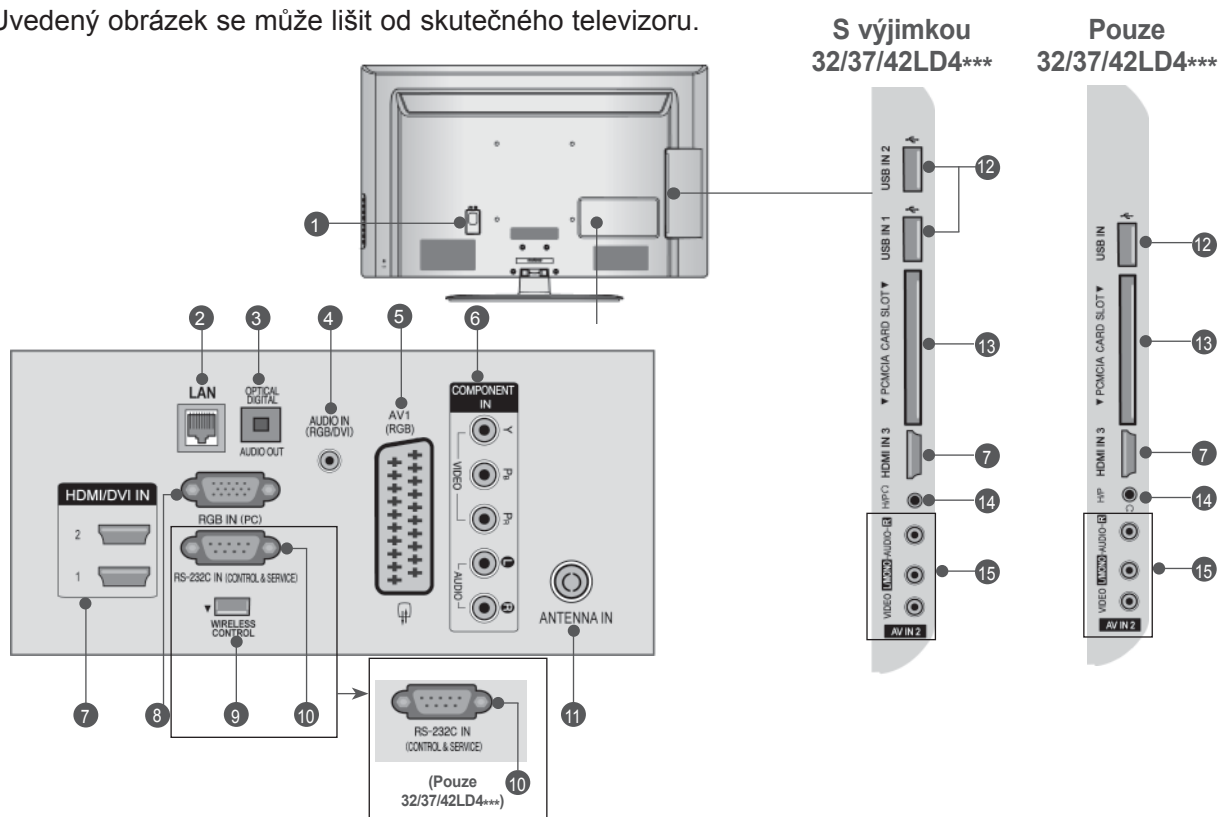

- 1 Zásuvka pro napájecí kabel**
Přístroj pracuje pod střídavým napětím. Elektrické napětí je uvedeno v části Technické údaje. (► str 184 až 200) Nepokoušejte se používat přístroj se stejnosměrným napětím.
- 2 LAN**
Síťové připojení pro služby AccuWeather, Picasa, YouTube atd.
Používá se i pro soubory videí, fotografií a hudební soubory v místní síti.
- 3 OPTICKÝ DIGITÁLNÍ ZVUKOVÝ VÝSTUP**
Slouží k připojení digitálního zvukového signálu k různým typům zařízení.
Slouží k připojení k zařízení Digital Audio Component.
Použijte optický zvukový kabel.
- 4 Vstup zvuku RGB/DVI**
Připojte zvuk z počítače nebo DTV.
- 5 Zásuvka konektoru Euro Scart (AV1)**
K této zásuvce typu jack připojte zástrčku Scart pro vstup nebo výstup z externího zařízení.
- 6 Vstup komponentního videa**
K této zásuvce typu jack připojte video / audio zařízení Component.
- 7 Vstup HDMI/DVI IN**
Připojte signál HDMI do vstupu HDMI IN. nebo Pomocí kabelu DVI to HDMI připojte signál DVI(Video) k portu HDMI/DVI.
- 8 Vstup RGB IN**
Připojte výstup z počítače.
- 9 BEZDRÁTOVÉ ovládání (S výjimkou 32/37/42LD4***)**
Připojuje bezdrátový media box ke konektoru **WIRELESS CONTROL (BEZDRÁTOVÉ OVLÁDÁNÍ)** na TV.
- 10 Vstupní port RS-232C (ovládací / servisní)**
K této zásuvce typu jack připojte sériový port dálkového ovládání.
Tento port se používá pro režimy Service (Služby) a Hotel.
- 11 Vstup antény**
K tomuto konektoru připojte anténu nebo kabel.
- 12 Vstup USB**
K tomuto konektoru připojte záznamové zařízení USB
- 13 Zásuvka pro adaptér PCMCIA (Personal Computer Memory Card International Association).**
Vložte modul CI do zdičky PCMCIA CARD SLOT. (Tato funkce není dostupná ve všech zemích.)
- 14 Sluchátka**
Zapojte sluchátka do zdičky pro sluchátka..
- 15 Audio / video vstup**
K těmto zásuvkám typu jack připojte audio / video výstup z externího zařízení.

PŘÍPRAVA

Rozložení podstavce

- Uvedený obrázek se může lišit od skutečného televizoru.

Při sestavování stolního stojanu zkontrolujte, zda je šroub úplně utažen. (Pokud není, může se produkt po instalaci naklánět dopředu.) Pokud při utahování použijete příliš velkou sílu, můžete obroušením poškodit závit šroub.

- 1 Opatrně položte televizor obrazovkou dolů na měkký povrch, aby byla obrazovka chráněna před poškozením.



- 2 Spojte součásti těla stojanu se základnou stojanu televizoru.

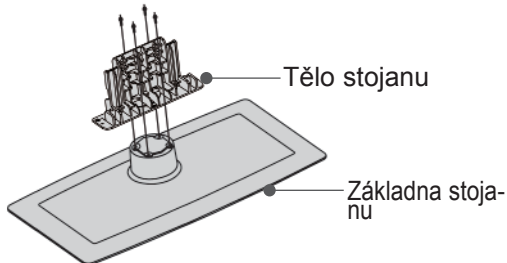

- 3 Sestavte televizor podle nákresu.

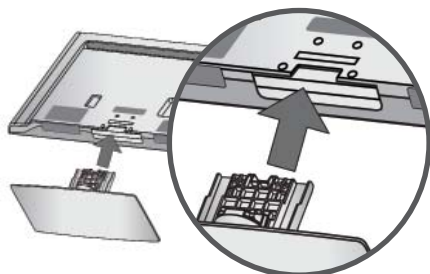

- 4 Bezpečně upevněte 4 šrouby do otvorů v zadní části televizoru.

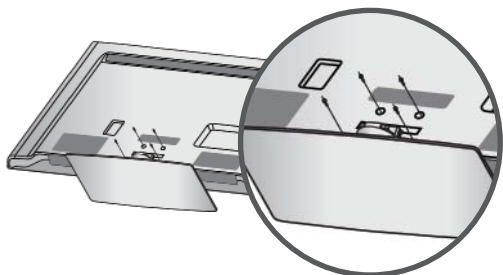

- 5 Smontujte dohromady části zadního krytu podstavce k televizi. (Pouze 32/42/47LD7***, 32/37/42LD8***)

Zadní kryt podstavce

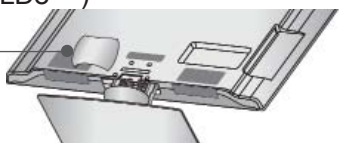

ZADNÍ KRYT PRO USPOŘÁDÁNÍ VODIČŮ

- Uvedený obrázek se může lišit od skutečného televizoru.

- 1 Připojte požadované kabely. Chcete-li připojit další zařízení, postupujte podle pokynů v části Nastavení externích zařízení.

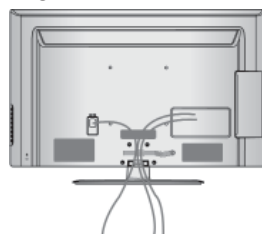

- 2 Otevřete **DRŽÁK KABELŮ** podle obrázku.

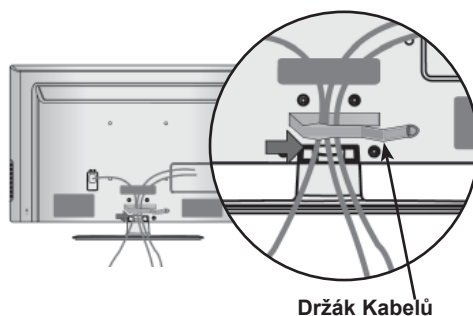

- 3 Připevněte **DRŽÁK KABELŮ** podle obrázku.

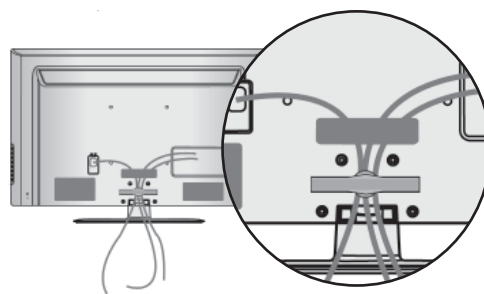

! POZNÁMKA

- **CABLE MANAGEMENT CLIP (DRŽÁK KABELŮ)** nepoužívejte ke zvedání televizoru.

- Pokud by vám produkt spadl na zem, mohlo by dojít k jeho poškození nebo ke zranění.

OTOČNÝ ST OJAN

- Uvedený obrázek se může lišit od skutečného televizoru.

Po instalaci televizoru můžete ručně natočit televizor doprava nebo doleva až o 20°, abyste na něj měli lepší výhled.

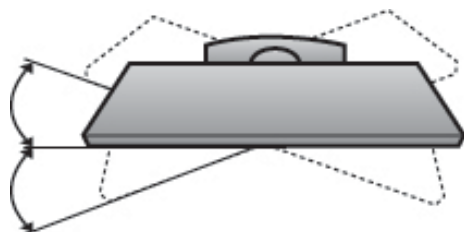

NEPOUŽÍVÁNÍ PODSTAVCE DESKOVÉHO T YPU

- Uvedený obrázek se může lišit od skutečného televizoru.

Pokud instalujete nástěnnou jednotku, použijte ochranný kryt.

Zasuňte do televizoru OCHRANNÝ KRYT, až uslyšíte klapnutí.

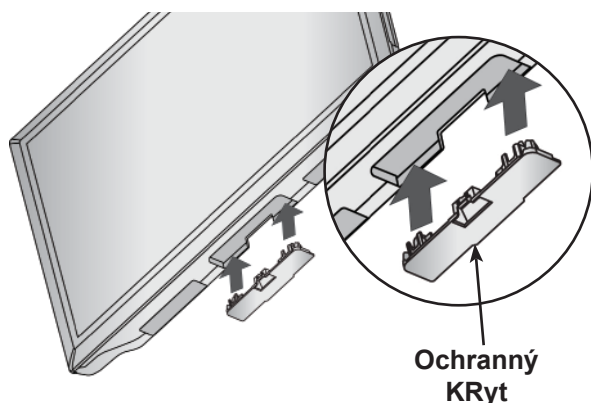

PŘIPOJENÍ TELEVIZORU KE STOLU

(Pouze 32/37/42LD4***, 32/37/42LD6***,
32/42LD7***, 32/37/42LD8***)

- Uvedený obrázek se může lišit od skutečného televizoru.

Televizor musí být připojen ke stolu, aby nemohl být přetažen vpřed nebo vzad a způsobit zranění nebo poškození výrobku. Používejte pouze přiložený šroub.

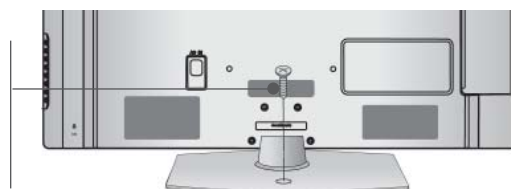

1-šroub (součástí dodávky)

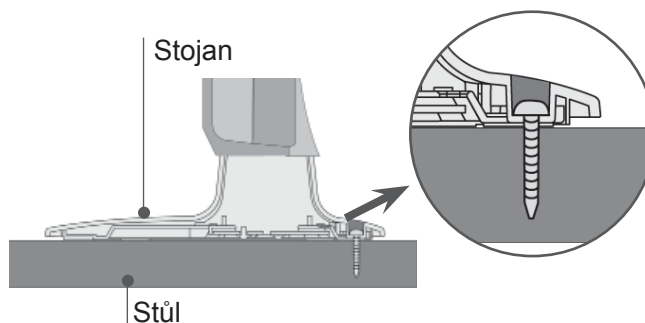

! VAROVÁNÍ

- Abyste předešli pádu televizoru, měl by televizor být pevně přimontován k podlaze nebo zdi podle pokynů pro instalaci. Naklánění, ořfásání nebo houpání se strojem může způsobit úraz.

Zajišťovací systém Kensington

- Tato funkce není dostupná u všech modelů.
- Uvedený obrázek se může lišit od skutečného televizoru.

Tento televizor je na zadním panelu vybaven konektorem bezpečnostního systému Kensington. Kabel bezpečnostního systému Kensington připojte podle následujícího obrázku.

Podrobné pokyny k instalaci a používání bezpečnostního systému Kensington najdete v uživatelské příručce dodané s bezpečnostním systémem Kensington.

Další informace získáte na webovém serveru společnosti Kensington na adrese <http://www.kensington.com>. Společnost Kensington poskytuje bezpečnostní systémy pro různá elektronická zařízení, například pro přenosné počítače a projektory LCD.

! POZNÁMKA

- ▶ Bezpečnostní systém Kensington je volitelný.
- ▶ Pokud je televizor na dotyk chladný, můžete při zapnutí pozorovat mírné blikání. Toto chování je normální. Televizor pracuje správně.
- ▶ Na obrazovce se mohou objevit drobné kazy, a to v podobě malých červených, zelených nebo modrých bodů. Nemají však žádný negativní vliv na provozní vlastnosti monitoru.
- ▶ Netlačte na obrazovku LCD delší dobu prstem. Mohlo by to dočasně způsobit deformace obrazu.

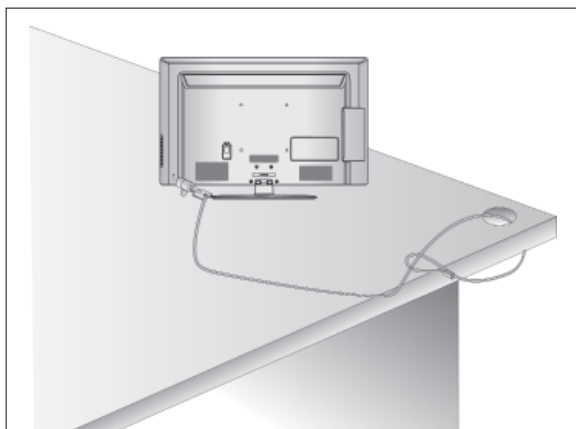

Rady pro správnou instalaci

- Pro bezpečné a důkladné připevnění televizoru na stěnu byste si měli zakoupit potřebné součásti.
- Umístěte televizor do blízkosti stěny, aby při případném postrčení nespadl.
- Níže uvedené pokyny představují bezpečnější způsob sestavení televizoru, což je jeho upevnění ke zdi, aby se zamezilo možnosti jeho pádu dopředu v případě zatažení. To zabrání pádu televizoru dopředu a možnému zranění. Rovněž se tím zabrání poškození televizoru. Nedovoďte dětem, aby po televizoru lezly nebo aby se na něj vేశely.

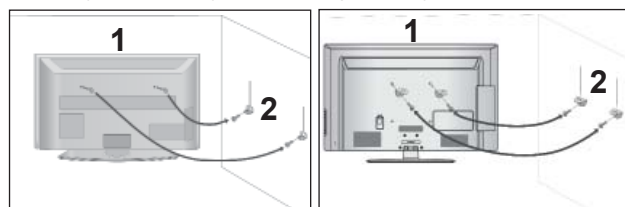

- 1 Pomocí šroubů s okem nebo stěnové konzoly a šroubů upevněte produkt ke stěně (viz obrázek). (Je-li televizor vybaven šrouby ve svornících s kruhem, šrouby uvolněte.)
* Bezpečně upevněte šrouby s okem nebo stěnové konzoly a šrouby v horních dírách.
- 2 Připevněte stěnové konzoly šrouby ke stěně. Srovnejte výšku konzoly upevněné ke stěně.

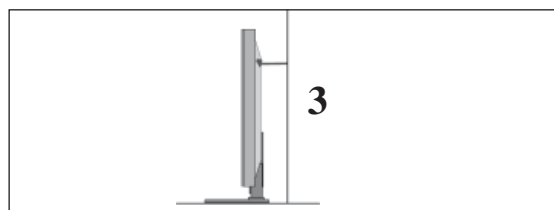

- 3 K vyrovnání televizoru použijte pevné lano. Uvažte provaz tak, aby byl mezi stěnou a produktem ve vodorovné poloze.

! POZNÁMKA

- ▶ Při přemísťování produktu nejprve odvažte provaz.
- ▶ Použijte držák produktu nebo skříň, která je dostatečně velká a pevná pro velikost a hmotnost produktu.
- ▶ Aby bylo zajištěno bezpečné použití produktu, výška konzoly upevněné na stěně musí být stejná jako výška produktu.

- Příklad lze umístit různým způsobem, například na zeď nebo na rovnou plochu.
- Příklad je určený k vodorovnému umístění.

UZEMNĚNÍ

Abyste zabránili riziku zásahu elektrickým proudem, zkontrolujte, že jste připojili uzemňovací kabel. Pokud tento způsob není možný, požádejte kvalifikovaného elektrikáře, aby vám nainstaloval elektrický jistič. Nepokoušejte se přístroj uzemnit připojením k telefonním drátům, drátům osvětlení nebo plynovému potrubí.

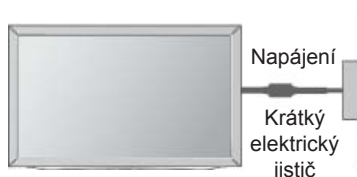

Instalace s podstavcem na stole

- Uvedený obrázek se může lišit od skutečného televizoru.

Pro dostatečnou ventilaci ponechte volný prostor v okruhu 10 cm od TV.

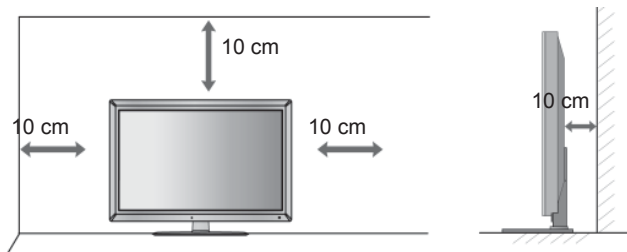

Montáž na zeď: Horizontální instalace

- Při montování televizoru na stěnu doporučujeme používat stěnovou konzolu od společnosti LG.
- Doporučujeme zakoupit stěnovou konzolu, která splňuje normu VESA.
- Společnost LG doporučuje svěřit nástěnnou montáž kvalifikovanému pracovníkovi.

! POZNÁMKA

- ▶ Konzola by měla být připevněna na pevnou stěnu, která je kolmá k podlaze.
- ▶ Chcete-li provést instalaci na strop nebo na šikmou stěnu, měli byste použít speciální konzolu.
- ▶ Povrch, na němž má být konzola připevněna, by měl být dostatečně pevný, aby unesl váhu televizoru – např. beton, přírodní kámen, cihly nebo duté tvárnice.
- ▶ Typ a délka montážních šroubů závisí na použité konzole. Další informace naleznete v instrukcích dodaných s konzolou.
- ▶ Společnost LG není odpovědná za žádné nehody nebo poškození majetku či televizoru, které vzniknou v důsledku nesprávné instalace:
 - s použitím konzoly, která nesplňuje normu VESA;
 - nesprávné připevnění šroubů k povrchu, které může způsobit pád televizoru a následné zranění;
 - nedodržení doporučeného způsobu instalace.

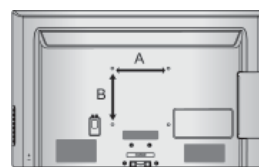
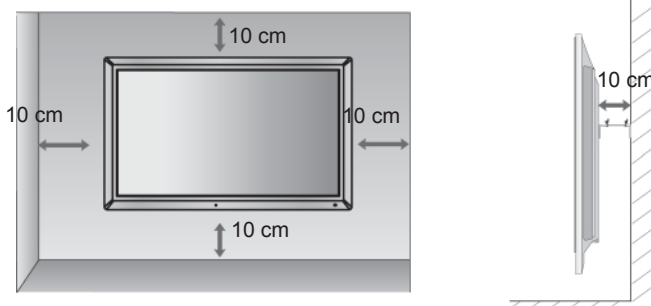

MODEL	VESA (A * B)	Standardní roub	Počet
32LD4***	200 * 100	M4	4
37/42LD4***	200 * 200	M6	4
32LD6***	200 * 100	M4	4
37/42/47LD6***	200 * 200	M6	4
55LD6***	400 * 400	M6	4
32LD7***	200 * 100	M4	4
42/47LD7***	200 * 200	M6	4
32LD8***	200 * 100	M4	4
37/42LD8***	200 * 200	M6	4

PŘÍPRAVA

Funkce dálkového ovladače

Při používání dálkového ovladače zamiřte na okénko příjmu paprsků z dálkového ovladače na předním panelu obrazovky.

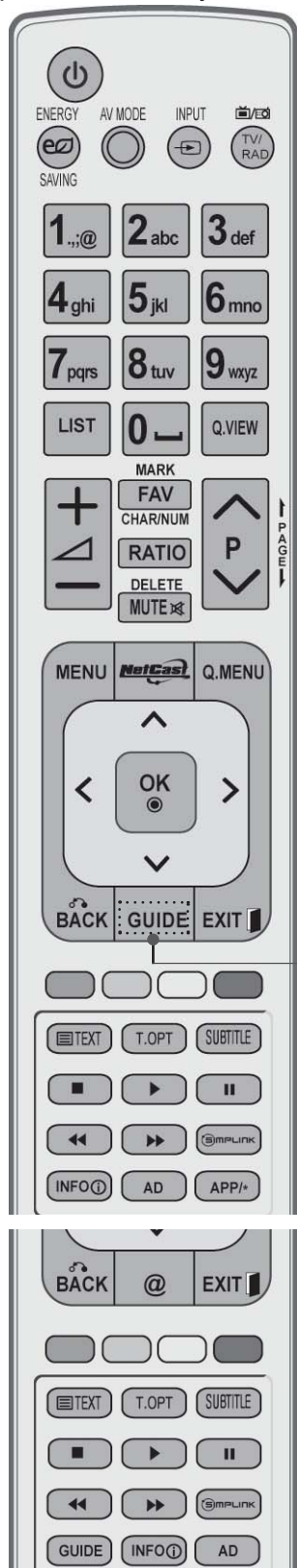

⏻ (POWER) Tímto tlačítkem přepnete monitor z pohotovostního stavu a dalším stisknutím jej vypnete do pohotovostního stavu

ENERGY SAVING Slouží k nastavení režimu úspory energie televizoru. (► p.138)

AV MODE (REŽIM AV) Režim externího vstupu se pravidelně přepíná. (► p.66)

INPUT V digitálním režimu vybere rozhlasovou nebo televizní stanici. (► p.57)

TV/RAD Selects Radio, TV and DTV channel.

MENU Vybere nabídku. Zruší veškerá menu zobrazená na obrazovce a zvolí návrat ke sledování televizního vysílání z jakéhokoliv menu. (► p.31)

NetCast Vyberte požadovaný zdroj menu služby Netcast. (► s. 68) (AccuWeather, Picasa, YouTube atd.) Zdroje menu služby Netcast se mohou lišit podle země.

Q.MENU (RYCHLÁ NABÍDKA) Vyberte požadovaný zdroj rychlé nabídky. (Poměry stran, Dialóg II, Režim obrazu, Režim zvuku, Zvuk(nebo Jazyk zvuku), Časovač vypnutí, Přeskočit Vyp./Zap., Zařízení USB).(► p.30)

Tlačítko THUMBSTICK (Nahoru/Dolů/Doleva) Umožňuje ovládat nabídky OSD a provést uživatelské nastavení televizoru.

OK Potvrzuje vaši volbu, nebo zobrazí aktuální režim.

ZPĚT Umožňuje uživateli návrat o jeden krok v interaktivní aplikaci, EPG nebo jiné funkci interakce uživatele

EXIT (UKONČENÍ) Vymaže veškeré displeje na obrazovce a vrátí se k prohlížení TV z jakékoli nabídky.

GUIDE (PRŮVODCE) Zobrazí průvodce pořady. (► p.129)

INFO ⓘ Zobrazí aktuální informace o obrazovce.

AD Zapíná nebo vypíná popisky audia.

APP/* Vyberte zdroj menu MHP televizoru. (Pouze Itálie.) (Pouze 32/37/42LD48**, 32/37/42/47/55LD68**, 32/42/47LD78**, 32/37/42LD88**)

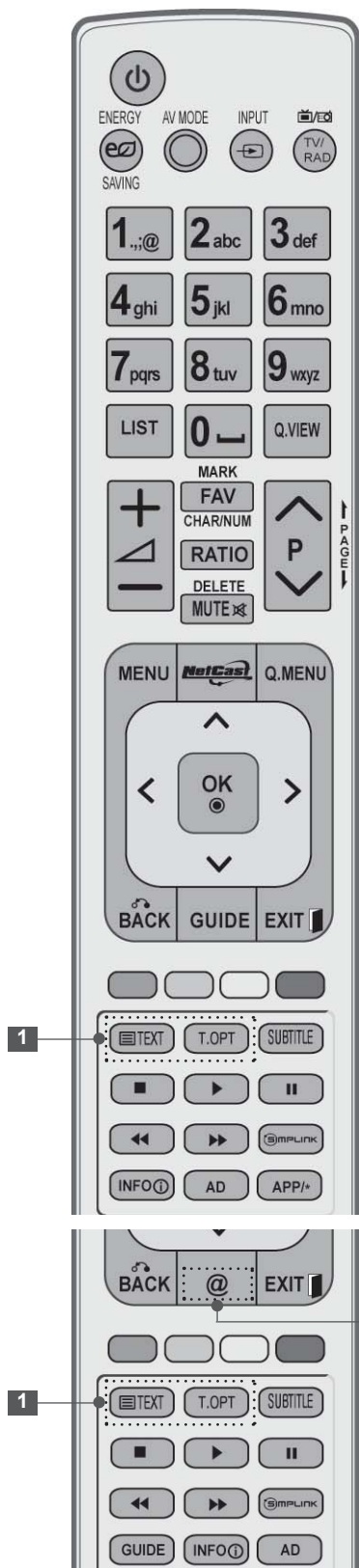

Číselná tlačítka Vybere program.
 0 až 9 Volba číselných položek nabídky.

— (mezera) Slouží k zadání mezery na klávesnici na displeji.

LIST Zobrazí tabulku předvoleb. (► p.55)

Q.VIEW Zapne naposledy sledovaný program.

BAREVNÁ TLACÍTKA Slouží k ovládání teletextu (jen modely s TELETEXTEM) nebo k programování skladeb.

SIMPLINK Zobrazí seznam AV zařízení připojených k televizi. Přepnutím tohoto tlačítka zobrazíte na obrazovce nabídku Simplink. (► p.62)

@ Přímý přístup k internetovému portálu služeb zábavy a zpravodajství vyvinutý společností Orange. (Pouze Francie)

1 Tlačítka Slouží k ovládání teletextu
 TELETEXT Více informací najdete v části Teletext. (► p.177)

SUBTITLE (TITULKY) V digitálním režimu vyvolá preferované titulky.

PŘÍPRAVA

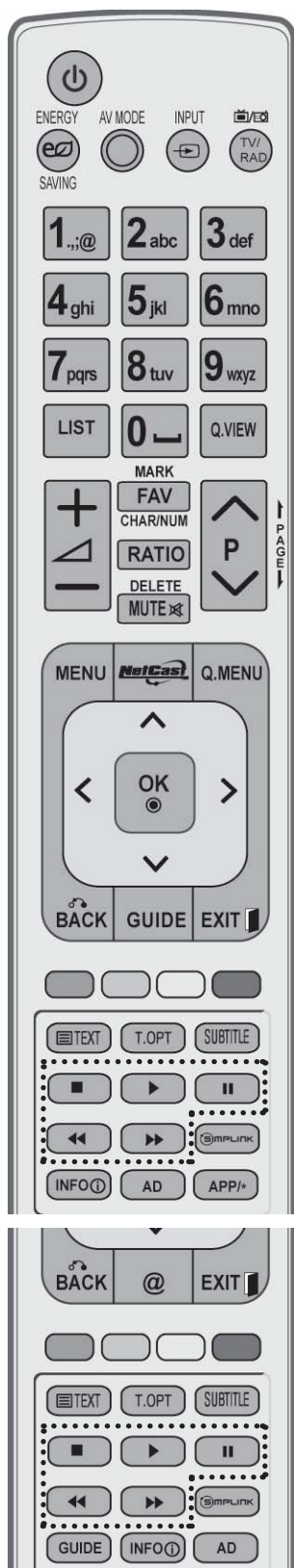

VOLUME + / - Upraví hlasitost.

MARK (OZNAČIT) ybráním vstupu použijete nastavení Picture Wizard (Průvodce nastavení obrazu).
Výběr a zrušení výběru programů v nabídce USB.

FAV Zobrazí zvolený oblíbený program.

CHAR/NUM (Znaky/číslice) Slouží k přepínání mezi znaky a číslicemi v menu služby Netcast.

RATIO Zvolte požadovaný poměr stran obrazu.(► p.135)

DELETE (Vymazat) Slouží k vymazání zadaného znaku při zadávání znaku na klávesnici na displeji. (Možnosti Seznam fotografií, Seznam hudby a Seznam filmů)).

MUTE Zapne a vypne zvuk.

Programme ^ v Vybere program.

PAGE UP/DOWN (PŘEDCHOZÍ/DALŠÍ STRANA) Přejede z jedné úplné sady informací na obrazovce na další.

Ovládací tlačítka nabídky SIMPLINK nebo MY MEDIA (Má média) Ovládání nabídky SIMPLINK nebo MY MEDIA (Má média). (Seznam foto a Seznam hudby nebo Seznam filmů).

Instalace baterií

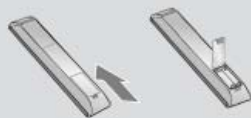

- Otevřete prostor baterií, který se nachází v zadní části dálkového ovladače a do prostoru baterií vložte se správnou polaritou.
- Použijte dvě baterie 1,5 V typu AAA. Nepoužívejte současně použité baterie s novými.
- Pro výměnu baterií proveďte opačný instalační postup.

MODELY TELEVIZORŮ LED LCD: 47/55LX9***

PŘÍSLUŠENSTVÍ

Zkontrolujte, zda bylo televizorem dodáno následující příslušenství. Pokud nějaké příslušenství chybí, kontaktujte prodejce tohoto zařízení.

- Uvedený obrázek se může lišit od skutečného televizoru.



Návod k obsluze

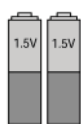

Baterie (AAA)

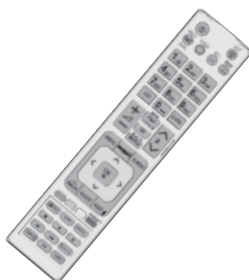

Dálkový ovladač



Brýle 3D (AG-S100)

Tato položka není dodávána se všemi modely.



Lešticí hadřík
Lešticí hadřík na obrazovku.

* Skvrny nebo otisky prstů na povrchu televizoru lehce setřete lešticím hadříkem.

Dejte pozor, abyste nevyvinuli přílišný tlak. Může způsobit poškrábání nebo změnu zbarvení.



CD Nero MediaHome 4 Essentials



Feritové jádro
(Tato položka není dodávána se všemi modely.)

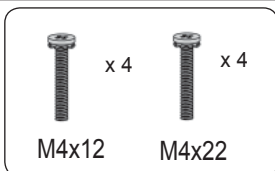

Šrouby pro podstavec



Držák kabelu

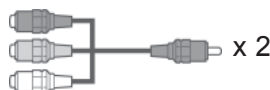

Komponentní propojovací kabel, propojovací kabel AV

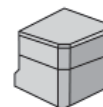

Zadní kryt podstavce

Použití feritového jádra (Tato funkce není dostupná u všech modelů.)

Feritové jádro je možné použít ke snížení elektromagnetického vlnění při připojení napájecího kabelu.

Čím blíže zásuvce je feritové jádro umístěno, tím lépe.



Zástrčku zasuňte zcela do zásuvky.

PŘÍPRAVA

OVLÁDÁNÍ NA ČELNÍM PANELU

❗ POZNÁMKA

- ▶ TV může být uvedena do pohotovostního režimu, pro úsporu elektrické energie. TV by měla být vypínána hlavním vypínačem na zařízení, pokud nebude delší dobu používána, což přispěje ke snížení spotřeby energie.

Snížením úrovně jasu obrazu lze podstatně snížit množství energie spotřebované během používání, což přispěje ke snížení celkových provozních nákladů.

⚠ UPOZORNĚNÍ

- ▶ Na skleněný stojan nestoupejte a chraňte jej před nárazy. Mohl by se rozbít a úlomky skla způsobit zranění, případně by z něj mohl televizor spadnout.
- ▶ Televizor neposouvejte. Mohlo by dojít k poškození podlahy či produktu.

- Uvedený obrázek se může lišit od skutečného televizoru.

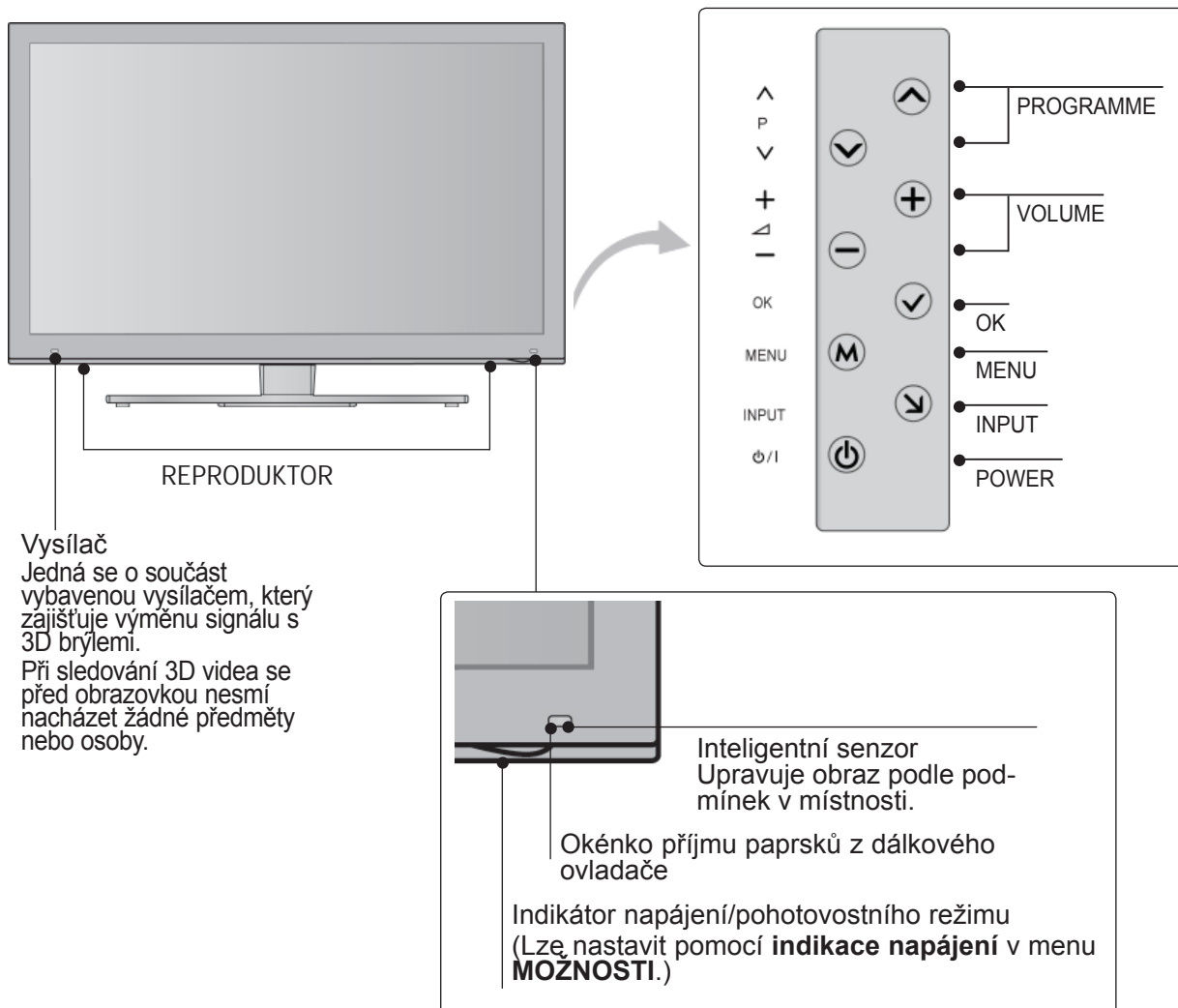

INFORMACE NA ZADNÍM PANELU

■ Uvedený obrázek se může lišit od skutečného televizoru.

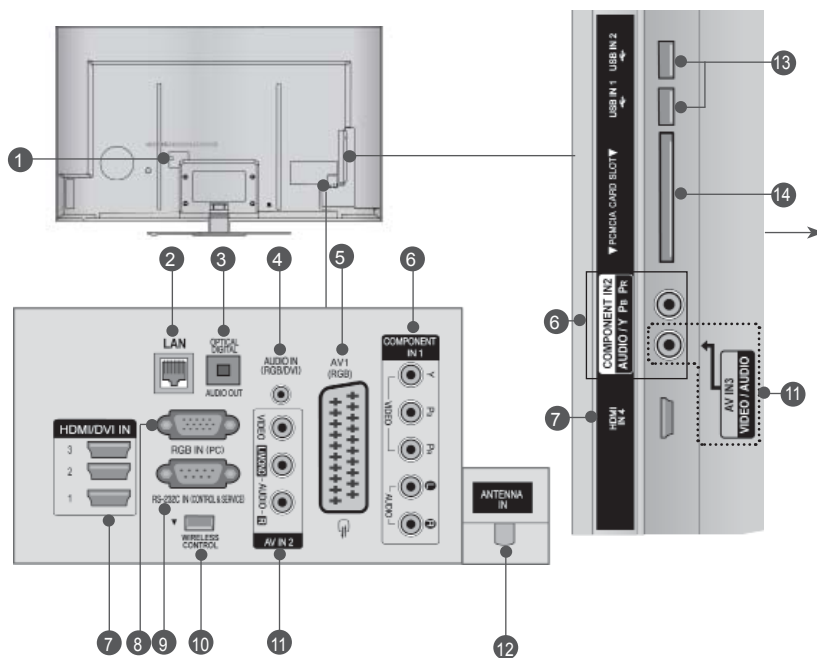

UPOZORNĚNÍ

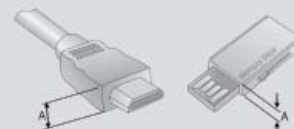

► Pro optimální připojení ke kabelu HDMI (pouze HDMI IN 4)/zařízení USB použijte produkt s uvedenou tloušťkou.

*A \approx 10 mm

1 Zásuvka pro napájecí kabel

Tento televizor pracuje pod střídavým napětím. Počet voltů je uveden na stránce Specifikace. (► p.184 až 200) Nepokoušejte se provozovat televizor na stejnosměrné napájení.

2 LAN

Síťové připojení pro produkty AccuWeather, Picasa, YouTube, ažd. Používá se také pro grafické, fotografické a hudební soubory v místní síti.

3 OPTICKÝ DIGITÁLNÍ ZVUKOVÝ VÝSTUP

Slouží k připojení digitálního zvukového signálu krúzným typům zařízení. Slouží k připojení kzařizení Digital Audio Component. Použijte optický zvukový kabel.

4 Vstup zvuku RGB/DVI

Připojte zvuk z počítače nebo DTV.

5 Zásuvka konektoru Euro Scart (AV1)

K této zásuvce typu jack připojte zástrčku Scart pro vstup nebo výstup zexterního zařízení.

6 Vstup komponentního videa

K této zásuvce typu jack připojte video / audio zařízení Component.

7 Vstup HDMI/DVI IN

Připojte signál HDMI do vstupu HDMI IN, nebo Pomocí kabelu DVI to HDMI připojte signál DVI(Video) k portu HDMI/DVI.

8 Vstup RGB IN

Připojte výstup z počítače.

9 Vstupní port RS-232C (ovládací / servisní)

Provedte připojení k portu RS-232C v počítači. Tento port se používá pro režimy Service (Služby) a Hotel.

10 BEZDRÁTOVÉ ovládání

Připojuje bezdrátový media box ke konektoru WIRELESS CONTROL (BEZDRÁTOVÉ OVLÁDÁNÍ) na TV.

11 Audio / video vstup

K těmto zásuvkám typu jack připojte audio / video výstup zexterního zařízení.

12 Vstup antény

Ktomuto konektoru připojte anténu nebo kabel.

13 Vstup USB

Ktomuto konektoru připojte záznamové zařízení USB

14 Zásuvka pro adaptér PCMCIA (Personal Computer Memory Card International Association).

Vložte modul CI do slotu pro kartu PCMCIA. (Tato funkce není dostupná ve všech zemích.)

PŘÍPRAVA

INSTALACE NA STOJAN

- Uvedený obrázek se může lišit od skutečného televizoru.

Při sestavování stolního stojanu zkontrolujte, zda je šroub úplně utažen. (Pokud není, může se produkt po instalaci naklánět dopředu.) Pokud při utahování použijete příliš velkou sílu, můžete obroušením poškodit závit šroub.

- 1 Opatrně položte televizor obrazovkou dolů na měkký povrch, aby byla obrazovka chráněna před poškozením.



- 2 Sestavte díly **tělesa stojanu se základnou stojanu** televizoru. Nyní utáhněte šrouby, které upevňují **těleso stojanu**.

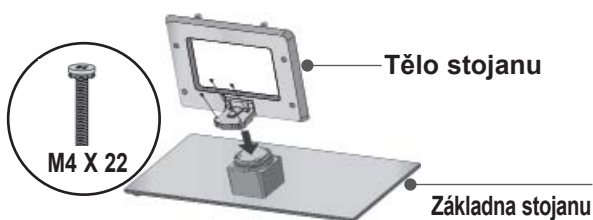

- 3 Bezpečně upevněte 4 šrouby do otvorů v zadní části televizoru.



- 4 Připevněte díly **zadního krytu podstavce** k televizoru.

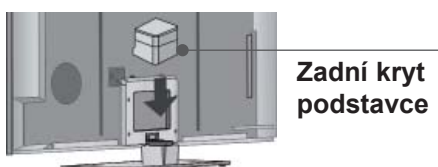

ZADNÍ KRYT PRO USPOŘÁDÁNÍ VODIČŮ

- Uvedený obrázek se může lišit od skutečného televizoru.

- 1 Zajistěte napájecí kabel pomocí **držáku kabelu** na zadní straně krytu televizoru. Pomůžete tím zabránit náhodnému vytržení napájecího kabelu.



Držák kabelu

- 2 Po připojení všech potřebných kabelů nainstalujte podle obrázku **držák kabelů** a svažte kabely.

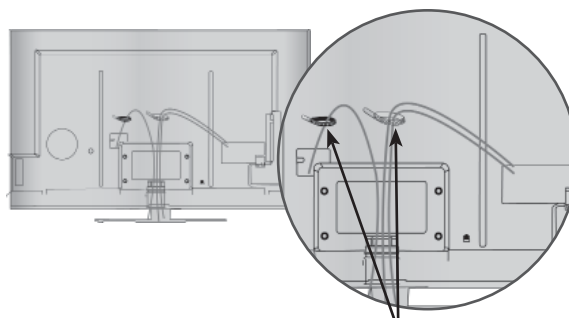

Držák kabelu

OTOČNÝ STOJAN

- Uvedený obrázek se může lišit od skutečného televizoru.

Po instalaci televizoru můžete ručně natočit televizor doprava nebo doleva až o 20°, abyste na něj měli lepší výhled.

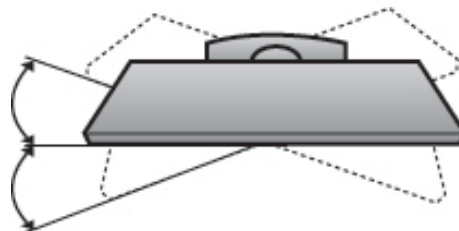

BEZPEČNOSTNÍ SYSTÉM KENSINGTON

- Tato funkce není dostupná u všech modelů.
- Uvedený obrázek se může lišit od skutečného televizoru.

Televizor je vybaven konektorem bezpečnostního systému Kensington na zadním panelu. Kabel bezpečnostního systému Kensington připojte podle uvedeného vyobrazení.

Podrobné informace o instalaci a používání bezpečnostního systému Kensington naleznete v uživatelské příručce přiložené k bezpečnostnímu systému Kensington.

Další informace naleznete na domovské stránce společnosti Kensington <http://www.kensington.com>

Společnost Kensington poskytuje bezpečnostní systémy pro různá elektronická zařízení, například pro přenosné počítače a projekory LCD.

! POZNÁMKA

- ▶ Bezpečnostní systém Kensington je volitelný.
- ▶ Pokud je televizor na dotek studený, můžete při zapnutí pozorovat mírné blikání.

Jde o normální jev, televizor je v pořádku.

- ▶ Mohou se objevit drobné kazy obrazovky, a to v podobě malých červených, zelených nebo modrých bodů. Nemají však žádný negativní vliv na provozní vlastnosti monitoru.
- ▶ Netlačte delší dobu prstem na obrazovku LCD. Mohlo by dojít k dočasné deformaci obrazu.

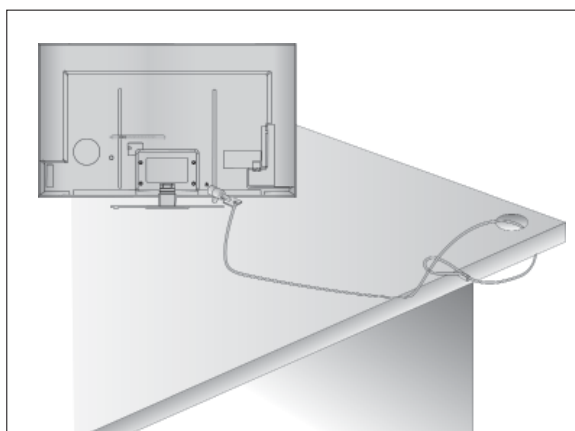

RADY PRO SPRÁVNOU INSTALACI

- Pro bezpečné a důkladné připevnění televizoru na stěnu byste si měli zakoupit potřebné součásti.
- Umístěte televizor do blízkosti stěny, aby při náhodném posunutí nespadl.
- Níže uvedené pokyny představují bezpečnější způsob instalace televizoru upevněním na stěnu, který brání pádu televizoru dopředu. To zabrání pádu televizoru dopředu a možnému zranění. Rovněž se tím zabrání poškození televizoru. Nedovolte dětem, aby po televizoru lezly nebo aby se na něj věšely.

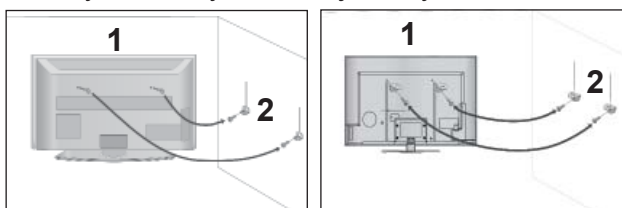

- 1 Pomocí šroubů s okem nebo držáku pro montáž na stěnu upevněte produkt na stěnu (viz obrázek). (Je-li televizor vybaven šrouby ve svornících s kruhem, šrouby uvolněte.)
* Bezpečně upevněte šrouby s okem nebo stěnové konzoly a šrouby v horních dírách.
- 2 Držák připevněte ke stěně šrouby. Srovnejte výšku konzoly upevněné ke stěně.

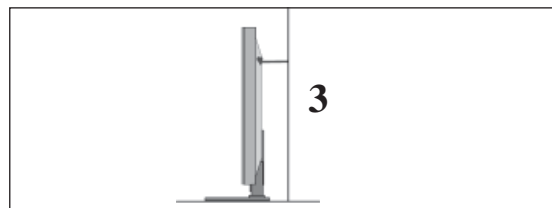

- 3 K vyrovnání televizoru použijte pevné lano. Uvažte provaz tak, aby byl mezi stěnou a produktem ve vodorovné poloze.

! POZNÁMKA

- ▶ Chcete-li televizor přemístit, nejprve odpojte kabely.
- ▶ Televizor umístěte na dostatečně velkou a pevnou podložku nebo skříňku.
- ▶ Pro bezpečné používání televizoru je třeba, aby výška držáku na stěně odpovídala výšce na televizoru.

PŘÍPRAVA

- Televizor lze umístit různým způsobem, například na zeď nebo na rovnou plochu.
- Televizor je určený kvodorovnému umístění.

UZEMNĚNÍ

Abyste zabránili riziku zásahu elektrickým proudem, zkontrolujte, že jste připojili uzemňovací kabel. Pokud tento způsob není možný, požádejte kvalifikovaného elektrikáře, aby vám nainstaloval elektrický jistič.

Nepokoušejte se přístroj uzemnit připojením telefonním drátům, drátům osvětlení nebo plynovému potrubí.

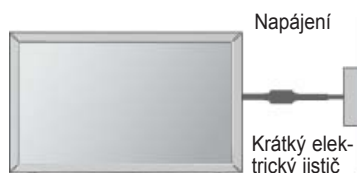

INSTALACE S PODSTAVCEM NA STOLKU

- Uvedený obrázek se může lišit od skutečného televizoru.

Pro dostatečnou ventilaci ponechte volný prostor v okruhu 10 cm od TV.

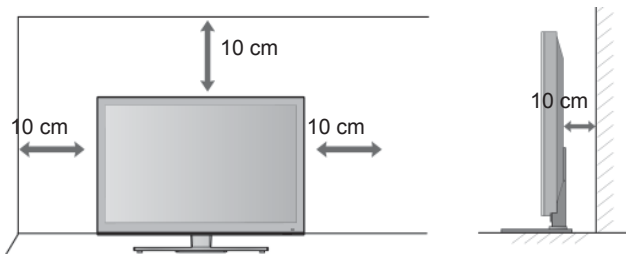

MONTÁŽ NA ZEĎ: HORIZONTÁLNÍ INSTALACE

- Při montování televizoru na stěnu doporučujeme používat stěnovou konzolu od společnosti LG.
- Doporučujeme zakoupit stěnovou konzolu, která splňuje normu VESA.
- Společnost LG doporučuje svěřit nástěnnou montáž kvalifikovanému pracovníkovi.

! POZNÁMKA

- ▶ Umístěte základnu stojanu na rovnou podlahu.
- ▶ Chcete-li provést instalaci na strop nebo na šikmou stěnu, měli byste použít speciální konzolu.
- ▶ Povrch, na němž má být konzola připevněna, by měl být dostatečně pevný, aby unesl váhu televizoru – např.
- ▶ Typ a délka montážních šroubů závisí na použité konzole. Další informace naleznete v instrukcích dodaných skonzolou.
- ▶ Společnost LG není odpovědná za žádné nehody nebo poškození majetku či televizoru, které vzniknou v důsledku nesprávné instalace:
 - s použitím konzoly, která nespĺňuje normu VESA;
 - nesprávné připevnění šroubů k povrchu, které může způsobit pád televizoru a následné zranění;
 - nedodržení doporučeného způsobu instalace.

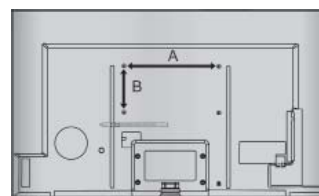
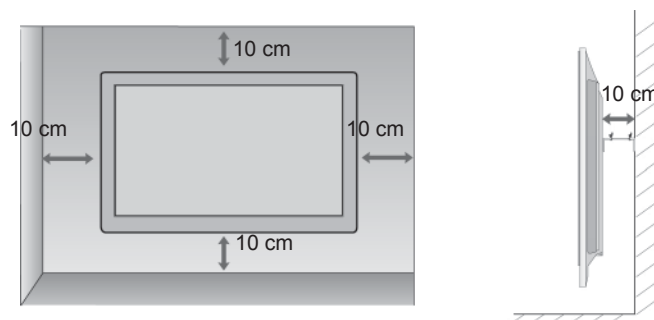

Model	VESA (A * B)	Standardní Šroub	Množství
47LX9***	200 * 200	M6	4
55LX9***	400 * 400	M6	4

FUNKCE DÁLKOVÉHO OVLADAČE

Při používání dálkového ovladače zamířte na okénko příjmu paprsků z dálkového ovladače na předním



POWER Tímto tlačítkem přepnete televizor z nebo do pohotovostního stavu. (NAPÁJENÍ)

LIGHT Slouží k zapnutí a vypnutí osvětlení tlačítka dálkového ovladače. (Osvětlení)

ENERGY SAVING Slouží k nastavení režimu úspory energie televizoru. (► p.138)

AV MODE Pomáhá vybrat a nastavit obraz a zvuk při připojení audiovizuálního zařízení. (► p.66)

INPUT Režim externího vstupu se pravidelně přepíná. (► p.57)

TV/RAD Vybere kanál pro rádio, TV a DTV.

MENU Vybere nabídku. Vymaže veškerá zobrazení na obrazovce a vrátí se k prohlížení TV z jakéhokoli menu. (► p.31)

NetCast Vyberte požadovaný zdroj menu služby Netcast. (► p.68) (AccuWeather, Picasa, YouTube apod.) Zdroje menu služby Netcast se mohou lišit podle země.

Q. MENU Slouží k přepínání mezi znaky a číslicemi v menu služby Netcast. (Poměr stran, Dialóg II, Režim obrazu, Režim zvuku, Zvuk(nebo Jazyk zvuku), Časovač vypnutí, Přeskočit Vyp./Zap., Zařízení USB). (► p.30)

Tlačítko THUMBSTICK Umožňuje procházet na menu na obrazovce a způsobit nastavení systému. (Nahoru/Dolů/Doleva/Doprava)

OK Potvrzuje vaši volbu, nebo zobrazí aktuální režim.

BACK Umožňuje uživateli návrat o jeden krok v interaktivní aplikaci, EPG nebo jiné funkci interakce uživatele

EXIT Vymaže veškeré displeje na obrazovce a vrátí se k prohlížení TV z jakékoli nabídky.

GUIDE Zobrazí průvodce pořady. (► p.129)

INFO (i) Zobrazí aktuální informace o obrazovce.

AD Zapíná nebo vypíná popisky audia.

APP/* Vyberte zdroj menu MHP televizoru. (Pouze Itálie) (Pouze 47/55LX98**)

PŘÍPRAVA



Číselná tlačítka 0 až 9 Vybere program.
Volba číselných položek nabídky.

— (mezera) Slouží k zadání mezery na klávesnici na displeji.

LIST Zobrazí tabulku naprogramovaných položek. (► p.55)

Q.VIEW **Návrat k dříve zobrazenému programu.**

Barevná tlačítka Tato tlačítka jsou určena pro teletext (jen u modelů s **TELETEXTEM**), **Úprava programu.**

VÝBĚR L/P Použijte pro prohlížení 3D videa. (► p.89)

SIMPLINK Viz seznam audiovizuálních zařízení připojených k televizoru.
Po přepnutí tohoto tlačítka se na obrazovce objeví menu Simplink.(► p.62)

@ Přímý přístup k internetovému portálu služeb zábavy a zpravodajství vyvinutý společností Orange. (Pouze Francie)

1 TLAČÍTKA TELETEXTU Slouží k ovládání teletextu
Více informací najdete v části Teletext.
(► p.177)

SUBTITLE V digitálním režimu vyvolá preferované titulky.



VOLUME UP /DOWN Upraví hlasitost.

MARK (Označit) Zvolte vstup pro aplikaci Průvodce obrázky nastavení.
Výběr a zrušení výběru programů v nabídce USB.

FAV Zobrazí zvolený oblíbený program.

ZNAKY/ ČÍSLICE Slouží k přepínání mezi znaky a číslicemi v menu služby Netcast.

3D Použijte pro prohlížení 3D videa. (► s.88)

VYMAZAT Slouží k vymazání zadaného znaku při zadávání znaku na klávesnici na displeji.

MUTE Zapne a vypne zvuk.

Programme UP/DOWN Vybere program.

PŘEDCHOZÍ/ DALŠÍ STRANA Přechod z jedné úplné sady informací na obrazovce na další.

Menu SIMPLINK / MOJE MÉDIA ovládací tlačítka Slouží k ovládání menu SIMPLINK nebo MY MEDIA (Seznam fotografií, Seznam hudby a Seznam filmů).

Instalace baterií

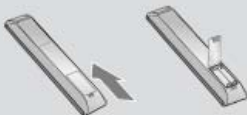

- Otevřete prostor baterií, který se nachází v zadní části dálkového ovladače a do prostoru baterií vložte se správnou polaritou.
- Vložte dvě baterie 1,5 V typu AAA. Nepoužívejte současně použité baterie s novými.
- Zavřete kryt
- Pro výměnu baterií proveďte opačný instalační postup.

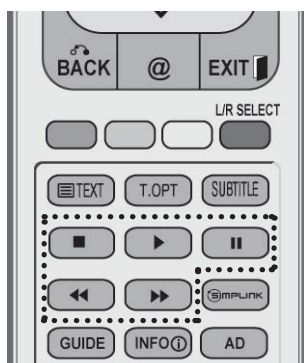

PŘÍPRAVA

MODELY LCD TV S LED PODSVÍCENÍM : 42/47LE73**

PŘÍSLUŠENSTVÍ

Zkontrolujte, zda bylo s televizorem dodáno následující příslušenství. Pokud nějaké příslušenství chybí, kontaktujte prodejce tohoto zařízení.

- Uvedený obrázek se může lišit od skutečného televizoru.



Uživatelská příručka

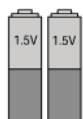

baterie (AAA)



Síťový kabel



CD Nero MediaHome 4 Essentials



Držák kabelu



Držák kabelů

Tato položka není dodávána se všemi modely.



Lešticí hadřík
Slouží s čištění obrazovky.

* Pokud je na vnějším povrchu skvrna nebo otisk prstu, lehce ji setřete pouze hadříkem určeným k čištění vnějšího povrchu výrobku

Při odstraňování nestírejte skvrnu příliš hrubě. Dejte pozor, abyste nevyvinuli přílišný tlak. Může způsobit poškrábání nebo změnu zbarvení.

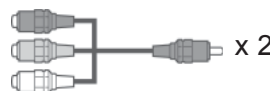

Komponentní propojovací kabel, propojovací kabel AV

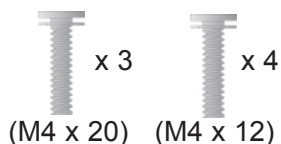

Šrouby pro podstavec

Použití feritového jádra (Tato funkce není dostupná u všech modelů.)

Feritové jádro je možné použít ke snížení elektromagnetického vlnění při připojení napájecího kabelu. Čím blíže zásuvce je feritové jádro umístěno, tím lépe.



Zástrčku zasuňte zcela do zásuvky.



Feritové jádro (Tato položka není dodávána se všemi modely.)

OVLÁDÁNÍ NA ČELNÍM PANELU

! POZNÁMKA

- ▶ TV může být uvedena do pohotovostního režimu, pro úsporu elektrické energie. TV by měla být vypínána hlavním vypínačem na zařízení, pokud nebude delší dobu používána, což přispěje ke snížení spotřeby energie.
Snížením úrovně jasu obrazu lze podstatně snížit množství energie spotřebované během používání, což přispěje ke snížení celkových provozních nákladů.

! UPOZORNĚNÍ

- ▶ Na skleněný stojan nestoupejte a chraňte jej před nárazy.
Mohl by se rozbít a úlomky skla způsobit zranění, případně by z něj mohl televizor spadnout.
- ▶ Televizor neposouvejte. Mohlo by dojít k poškození podlahy či produktu.

- Uvedený obrázek se může lišit od skutečného televizoru.

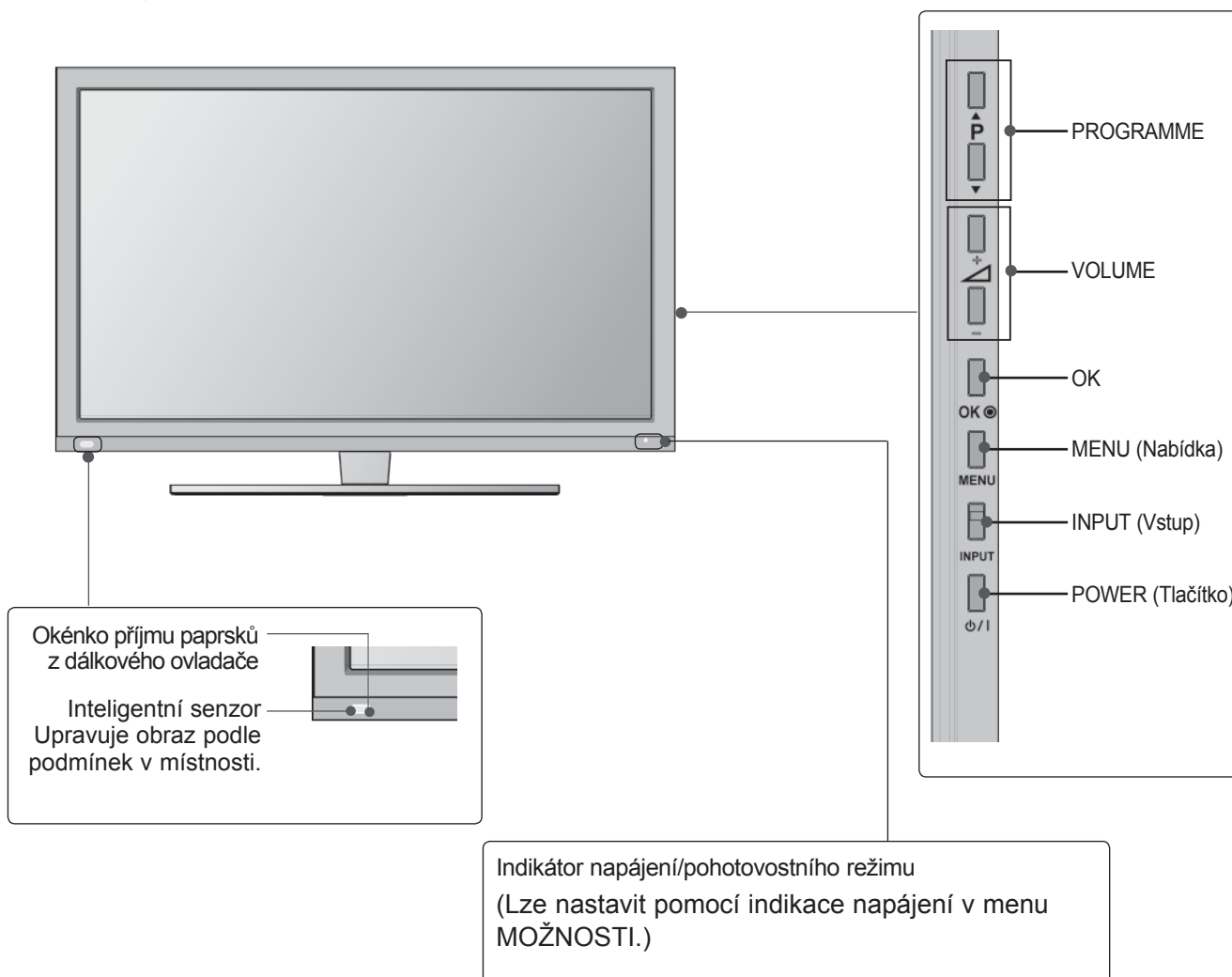

PŘÍPRAVA

INFORMACE O ZADNÍM PANELU

- Uvedený obrázek se může lišit od skutečného televizoru.

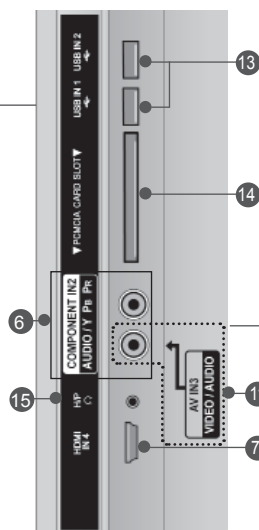
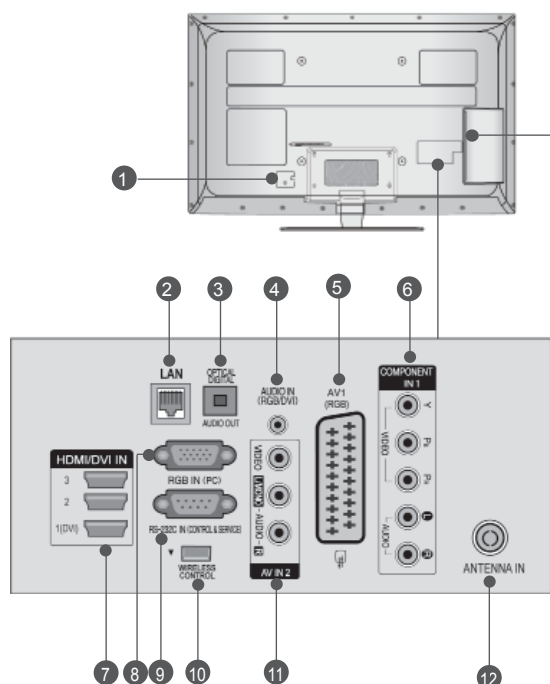

⚠ UPOZORNĚNÍ

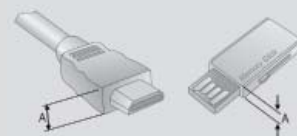

- ▶ Používejte výrobek následující tloušťky pro optimální připojení ke kabelu HDMI (pouze HDMI IN 4) / zařízení USB.
*A ≤ 10mm

- 1 Zásuvka pro napájecí kabel**
Přístroj pracuje pod střídavým napětím. Elektrické napětí je uvedeno v části Technické údaje. (▶ str 184 až 200)
Nepokoušejte se používat přístroj se stejnosměrným napětím.
- 2 LAN**
Síťové připojení pro služby AccuWeather, Picasa, YouTube atd.
Používá se i pro soubory videí, fotografií a hudební soubory v místní síti.
- 3 OPTICKÝ DIGITÁLNÍ ZVUKOVÝ VÝSTUP**
Slouží k připojení digitálního zvukového signálu k různým typům zařízení.
Slouží k připojení k zařízení Digital Audio Component.
Použijte optický zvukový kabel.
- 4 Vstup zvuku RGB/DVI**
Připojte zvuk z počítače nebo DTV.
- 5 Zásuvka konektoru Euro Scart (AV1)**
K této zásuvce typu jack připojte zástrčku Scart pro vstup nebo výstup z externího zařízení.
- 6 Vstup komponentního videa**
K této zásuvce typu jack připojte video / audio zařízení Component.
- 7 Vstup HDMI/DVI IN**
Připojte signál HDMI do vstupu HDMI IN, nebo pomocí kabelu DVI to HDMI připojte signál DVI (Video) k portu HDMI/DVI.
- 8 Vstup RGB IN**
Připojte výstup z počítače.
- 9 Vstupní port RS-232C (ovládání / servisní)**
K této zásuvce typu jack připojte sériový port dálkového ovládání.
Tento port se používá pro režimy Service (Služby) a Hotel.
- 10 BEZDRÁTOVÉ ovládání**
Připojuje bezdrátový media box ke konektoru **WIRELESS CONTROL (BEZDRÁTOVÉ OVLÁDÁNÍ)** na TV.
- 11 Audio / video vstup**
K těmto zásuvkám typu jack připojte audio / video výstup z externího zařízení.
- 12 Vstup antény**
K tomuto konektoru připojte anténu nebo kabel.
- 13 Vstup USB**
K tomuto konektoru připojte záznamové zařízení USB
- 14 Zásuvka pro adaptér PCMCIA (Personal Computer Memory Card International Association).**
Vložte modul CI do zdičky PCMCIA CARD SLOT. (Tato funkce není dostupná ve všech zemích.)
- 15 Sluchátka**
Zapojte sluchátka do zdičky pro sluchátka.

Rozložení podstavce

- Uvedený obrázek se může lišit od skutečného televizoru.

Při sestavování stolního stojanu zkontrolujte, zda je šroub úplně utažen. (Pokud není, může se produkt po instalaci naklánět dopředu.) Pokud při utahování použijete příliš velkou sílu, můžete obroušením poškodit závit šroub.

- Opatrně položte televizor obrazovkou dolů na měkký povrch, aby byla obrazovka chráněna před poškozením.

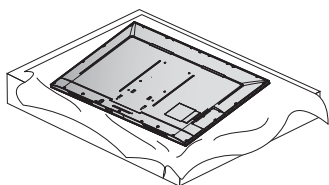

- Spojte součásti těla stojanu se základnou stojanu televizoru. Nyní utáhněte šrouby, které upevňují těleso stojanu

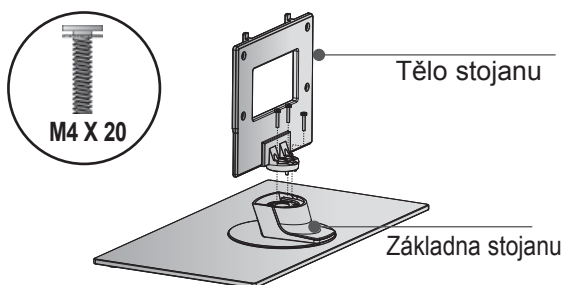

- Sestavte televizor podle nákresu.

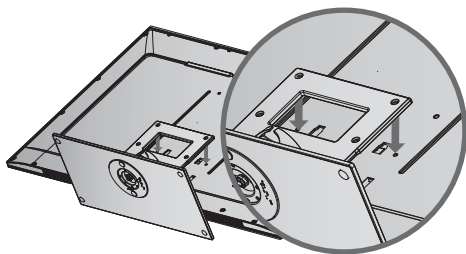

- Bezpečně upevněte 4 šrouby do otvorů v zadní části televizoru.

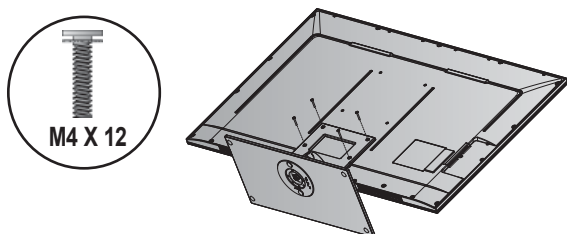

ZADNÍ KRYT PRO USPOŘÁDÁNÍ VODIČŮ

- Uvedený obrázek se může lišit od skutečného televizoru.

POUŽITÍ SE STOJANEM

- Přípevněte **Držák kabelů** podle obrázku.

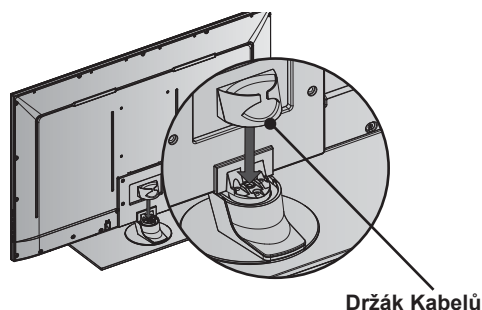

- Připojte pořadované kabely. Chcete-li připojit další zařízení, postupujte podle pokynů v části Nastavení externích zařízení.

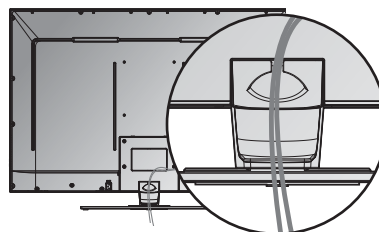

MONTÁŽ NA ZEŤ

- Po připojení všech potřebných kabelů nainstalujte podle obrázku **DRŽÁK KABELŮ** a svažte kabely. Chcete-li připojit další zařízení, postupujte podle pokynů v části Nastavení externích zařízení.

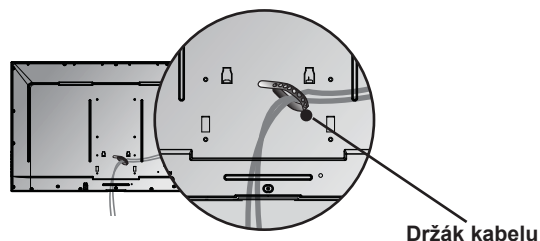

POZNÁMKA

- **CABLE MANAGEMENT CLIP (DRŽÁK KABELŮ)** nepoužívejte ke zvedání televizoru.
- Pokud by vám produkt spadl na zem, mohlo by dojít k jeho poškození nebo ke zranění.

Zajišťovací systém Kensington

- Tato funkce není dostupná u všech modelů.
- Uvedený obrázek se může lišit od skutečného televizoru.

Tento televizor je na zadním panelu vybaven konektorem bezpečnostního systému Kensington. Kabel bezpečnostního systému Kensington připojte podle následujícího obrázku.

Podrobné pokyny k instalaci a používání bezpečnostního systému Kensington najdete v uživatelské příručce dodané s bezpečnostním systémem Kensington.

Další informace získáte na webovém serveru společnosti Kensington na adrese <http://www.kensington.com>. Společnost Kensington poskytuje bezpečnostní systémy pro různá elektronická zařízení, například pro přenosné počítače a projektory LCD.

! POZNÁMKA

- ▶ Bezpečnostní systém Kensington je volitelný.
- ▶ Pokud je televizor na dotyk chladný, můžete při zapnutí pozorovat mírné blikání. Toto chování je normální. Televizor pracuje správně.
- ▶ Na obrazovce se mohou objevit drobné kazy, a to v podobě malých červených, zelených nebo modrých bodů. Nemají však žádný negativní vliv na provozní vlastnosti monitoru.
- ▶ Netlačte na obrazovku LCD delší dobu prstem. Mohlo by to dočasně způsobit deformace obrazu.

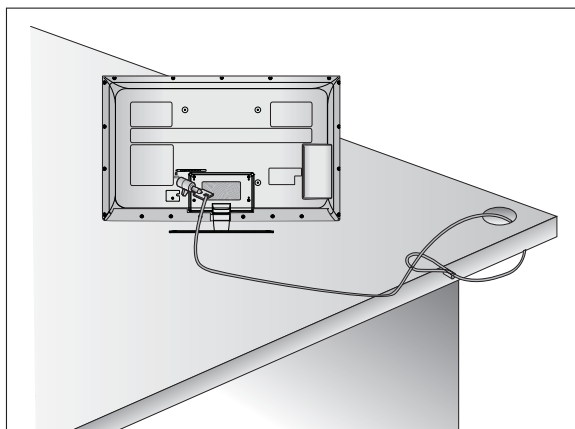

Rady pro správnou instalaci

- Pro bezpečné a důkladné připevnění televizoru na stěnu byste si měli zakoupit potřebné součásti.
- Umístěte televizor do blízkosti stěny, aby při případném postrčení nespadl.
- Níže uvedené pokyny představují bezpečnější způsob sestavení televizoru, což je jeho upevnění ke zdi, aby se zamezilo možnosti jeho pádu dopředu v případě zatažení. To zabrání pádu televizoru dopředu a možnému zranění. Rovněž se tím zabrání poškození televizoru. Nedovoďte dětem, aby po televizoru lezly nebo aby se na něj věšely.

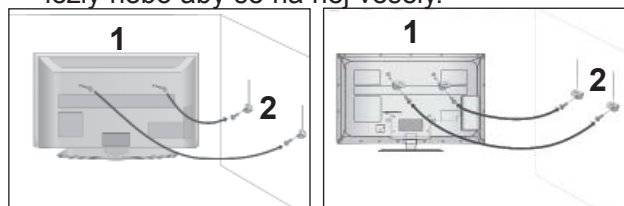

- 1 Pomocí šroubů s okem nebo stěnové konzoly a šroubů upevněte produkt ke stěně (viz obrázek). (Je-li televizor vybaven šrouby ve svornících s kruhem, šrouby uvolněte.)
* Bezpečně upevněte šrouby s okem nebo stěnové konzoly a šrouby v horních dírách.
- 2 Připevněte stěnové konzoly šrouby ke stěně. Srovnejte výšku konzoly upevněné ke stěně.

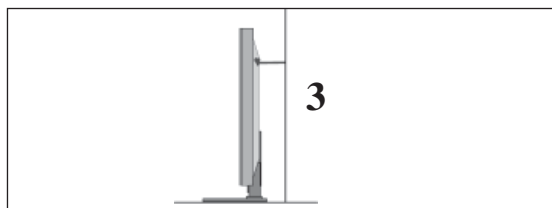

- 3 K vyrovnání televizoru použijte pevné lano. Uvažte provaz tak, aby byl mezi stěnou a produktem ve vodorovné poloze.

! POZNÁMKA

- ▶ Při přemísťování produktu nejprve odvažte provaz.
- ▶ Použijte držák produktu nebo skříň, která je dostatečně velká a pevná pro velikost a hmotnost produktu.
- ▶ Aby bylo zajištěno bezpečné použití produktu, výška konzoly upevněné na stěně musí být stejná jako výška produktu.

- Příklad lze umístit různým způsobem, například na zeď nebo na rovnou plochu.
- Příklad je určený k vodorovnému umístění.

UZEMNĚNÍ

Abyste zabránili riziku zásahu elektrickým proudem, zkontrolujte, že jste připojili uzemňovací kabel. Pokud tento způsob není možný, požádejte kvalifikovaného elektrikáře, aby vám nainstaloval elektrický jistič. Nepokoušejte se přístroj uzemnit připojením k telefonním drátům, drátům osvětlení nebo plynovému potrubí.

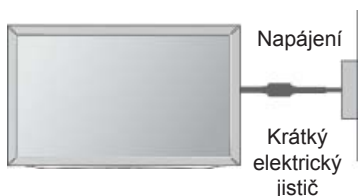

Instalace s podstavcem na stolku

- Uvedený obrázek se může lišit od skutečného televizoru.

Pro dostatečnou ventilaci ponechte volný prostor v okruhu 10 cm od TV.

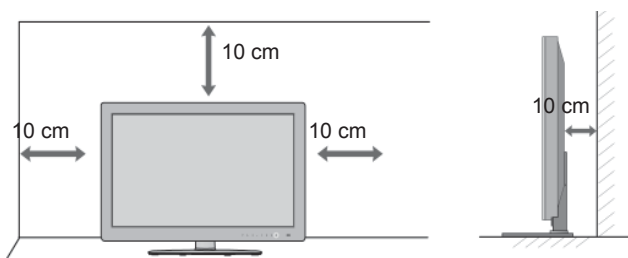

Montáž na zeď: Horizontální instalace

- Při montování televizoru na stěnu doporučujeme používat stěnovou konzolu od společnosti LG.
- Doporučujeme zakoupit stěnovou konzolu, která splňuje normu VESA.
- Společnost LG doporučuje svěřit nástěnnou montáž kvalifikovanému pracovníkovi.

POZNÁMKA

- ▶ Konzola by měla být připevněna na pevnou stěnu, která je kolmá k podlaze.
- ▶ Chcete-li provést instalaci na strop nebo na šikmou stěnu, měli byste použít speciální konzolu.
- ▶ Povrch, na nějž má být konzola připevněna, by měl být dostatečně pevný, aby unesl váhu televizoru – např. beton, přírodní kámen, cihly nebo duté tvárnice.
- ▶ Typ a délka montážních šroubů závisí na použité konzole. Další informace naleznete v instrukcích dodaných s konzolou.
- ▶ Společnost LG není odpovědná za žádné nehody nebo poškození majetku či televizoru, které vzniknou v důsledku nesprávné instalace:
 - s použitím konzoly, která nesplňuje normu VESA;
 - nesprávné připevnění šroubů k povrchu, které může způsobit pád televizoru a následné zranění;
 - nedodržení doporučeného způsobu instalace.

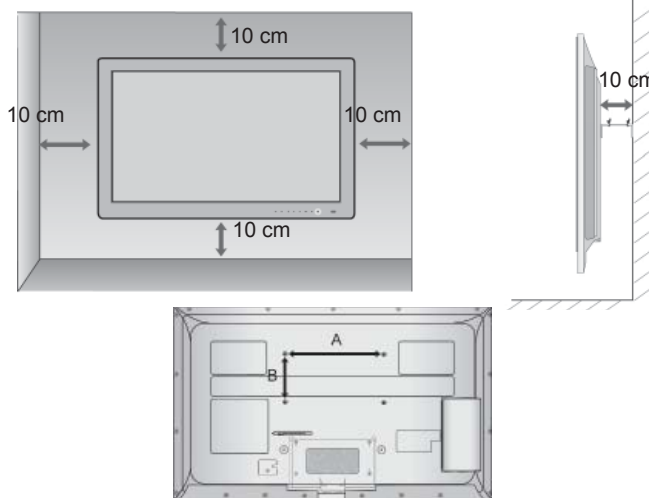

MODELÝ	VESA (A * B)	Standardní roub	Počet
42/47LE73**	200 * 200	M6	4

OTOČNÝ ST OJAN

- Uvedený obrázek se může lišit od skutečného televizoru. Po instalaci televizoru můžete ručně natočit televizor doprava nebo doleva až o 20°, abyste na něj měli lepší výhled.

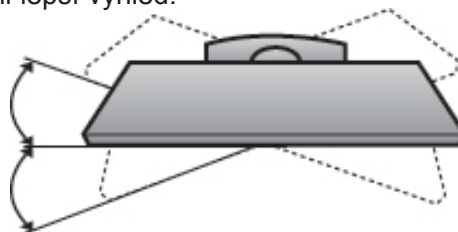

Funkce dálkového ovladače

Při používání dálkového ovladače zamiřte na okénko příjmu paprsků z dálkového ovladače na předním panelu obrazovky.

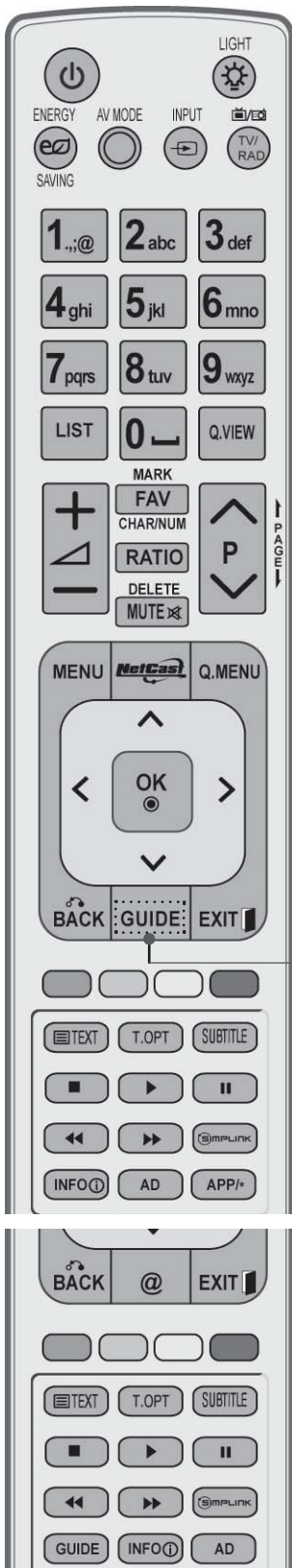

⏻ (POWER) Tímto tlačítkem přepnete monitor z pohotovostního stavu a dalším stisknutím jej vypnete do pohotovostního stavu

LIGHT (Osvětlení) Slouží k zapnutí a vypnutí osvětlení tlačítka dálkového ovladače.

ENERGY SAVING Slouží k nastavení režimu úspory energie televizoru. (► p.138)

AV. MODE (REŽIM AV) Režim externího vstupu se pravidelně přepíná. (► p.66)

INPUT V digitálním režimu vybere rozhlasovou nebo televizní stanici. (► p.57)

TV/RAD Selects Radio, TV and DTV channel.

MENU Vybere nabídku. Zruší veškerá menu zobrazená na obrazovce a zvolí návrat ke sledování televizního vysílání z jakéhokoliv menu. (► p.31)

NetCast Vyberte požadovaný zdroj menu služby Netcast. (► s. 68) (AccuWeather, Picasa, YouTube atd.) Zdroje menu služby Netcast se mohou lišit podle země.

Q.MENU (RYCHLÁ NABÍDKA) Vyberte požadovaný zdroj rychlé nabídky. (Poměr stran, Dialóg II, Režim obrazu, Režim zvuku, Zvuk(nebo Jazyk zvuku), Časovač vypnutí, Přeskočit Vyp./Zap., Zařízení USB). (► p.30)

Tlačítko THUMBSTICK (Nahoru/Dolů/Doleva) Umožňuje ovládat nabídky OSD a provést uživatelské nastavení televizoru.

OK Potvrzuje vaši volbu, nebo zobrazí aktuální režim.

ZPĚT Umožňuje uživateli návrat o jeden krok v interaktivní aplikaci, EPG nebo jiné funkci interakce uživatele

EXIT (UKONČENÍ) Vymaže veškeré displeje na obrazovce a vrátí se k prohlížení TV z jakékoli nabídky.

GUIDE (PRŮVODCE) Zobrazí průvodce pořady. (► p.129)

INFO ⓘ Zobrazí aktuální informace o obrazovce.

AD Zapíná nebo vypíná popisky audia.

APP/* Vyberte zdroj menu MHP televizoru. (Pouze Itálie.) (Pouze 42/47LE7380)



Číselná tlačítka Vybere program.
 0 až 9 Volba číselných položek nabídky.
 — (mezera) Slouží k zadání mezery na klávesnici na displeji.
 LIST Zobrazí tabulku předvoleb. (► p.55)
 Q.VIEW Zapne naposledy sledovaný program.

BAREVNÁ TLACÍTKA Slouží k ovládání teletextu (jen modely s TELETEXTEM) nebo k programování skladeb.

SIMPLINK Zobrazí seznam AV zařízení připojených k televizoru. Přepnutím tohoto tlačítka zobrazíte na obrazovce nabídku Simplink. (► p.62)

@ Přímý přístup k internetovému portálu služeb zábavy a zpravodajství vyvinutý společností Orange. (Pouze Francie)

1

1 Tlačítka Slouží k ovládání teletextu
 TELETEXT Více informací najdete v části Teletext. (► p.177)
 SUBTITLE (TITULKY) V digitálním režimu vyvolá preferované titulky.

PŘÍPRAVA

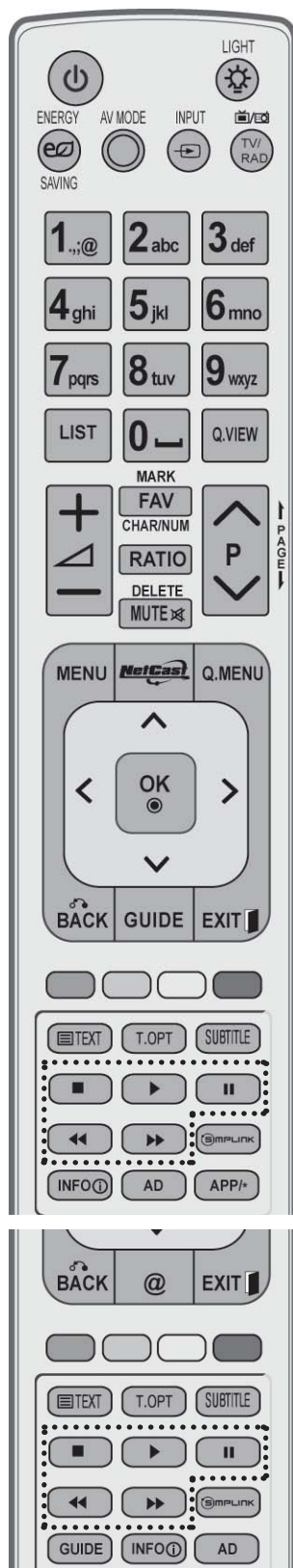

VOLUME + / - Upraví hlasitost.

MARK (OZNAČIT) ybráním vstupu použijete nastavení Picture Wizard (Průvodce nastavení obrazu).
Výběr a zrušení výběru programů v nabídce USB.

FAV Zobrazí zvolený oblíbený program.

CHAR/NUM (Znaky/čísllice) Slouží k přepínání mezi znaky a číslicemi v menu služby Netcast.

RATIO Zvolte požadovaný poměr stran obrazu. (► p.135)

DELETE (Vymazat) Slouží k vymazání zadaného znaku při zadávání znaku na klávesnici na displeji. (Možnosti Seznam fotografií, Seznam hudby a Seznam filmů)).

MUTE Zapne a vypne zvuk.

Programme ^ v Vybere program.

PAGE UP/DOWN (PŘEDCHOZÍ/DALŠÍ STRANA) Přejichod z jedné úplné sady informací na obrazovce na další.

Ovládací tlačítka nabídky SIMPLINK / MY MEDIA (Má média) Ovládání nabídky SIMPLINK nebo MY MEDIA (Má média). (Seznam foto a Seznam hudby nebo Seznam filmů).

Instalace baterií

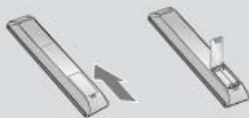

- Otevřete prostor baterií, který se nachází v zadní části dálkového ovladače a do prostoru baterií vložte se správnou polaritou.
- Použijte dvě baterie 1,5 V typu AAA. Nepoužívejte současně použité baterie s novými.
- Pro výměnu baterií proveďte opačný instalační postup.

PLAZMOVÝ TELEVIZOR : 50/60PK5**, 50/60PK7***, 50/60PK9***, 50/60PX9***

PŘÍSLUŠENSTVÍ

Zkontrolujte, zda bylo s televizorem dodáno následující příslušenství. Pokud nějaké příslušenství chybí, kontaktujte prodejce tohoto zařízení.

- Uvedený obrázek se může lišit od skutečného televizoru.



Uživatelská příručka



Adaptér Wireless LAN for Broadband/DLNA Adaptor (AN-WF100)

(Pouze 50/60PK950, 50/60PK950N, 50/60PK980, 50/60PK990, 50/60PX950N, 50/60PX980, 50/60PX990)



Držák kabelu

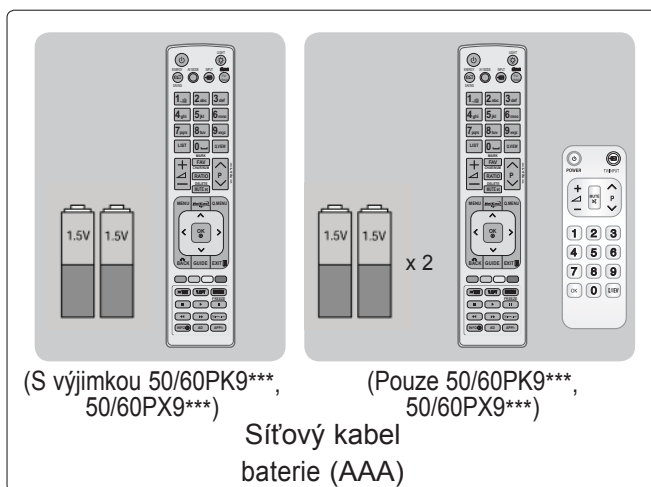

CD Nero MediaHome 4 Essentials



Síťový kabel

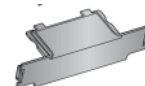

Ochranný kryt



Brýle 3D (AG-S100)
(Pouze 50/60PX9***)



Držák kabelů
(Pouze 50/60PK7***, 50/60PK9***, 50/60PX9***)



Tkanina (rukavice) na čištění
(Pouze 50/60PX9***)

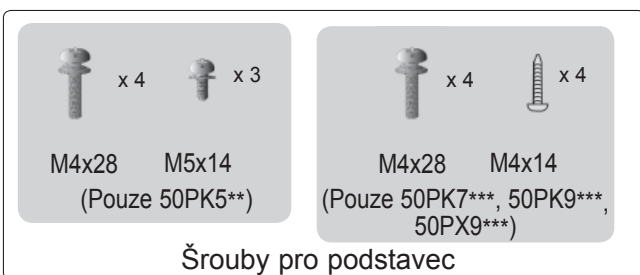

Tato položka není dodávána se všemi modely.



Lešticí hadřík
Slouží s čištěním obrazovky.

* Pokud je na vnějším povrchu skvrna nebo otisk prstu, lehce ji setřete pouze hadříkem určeným k čištění vnějšího povrchu výrobku

Při odstraňování nestírejte skvrnu příliš hrubě. Dejte pozor, abyste nevyvinuli přílišný tlak. Může způsobit poškrábání nebo změnu zabarvení.



Feritové jádro
(Tato položka není dodávána se všemi modely.)

K omezení elektromagnetického vlnění při zapojování síťové zástrčky lze použít feritové jádro. Čím blíže zásuvce je feritové jádro umístěno, tím lépe.

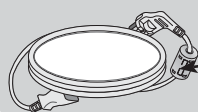

Zástrčku zasuněte zcela do zásuvky.



Feritové jádro
(Tato položka není dodávána se všemi modely.)

K omezení elektromagnetického vlnění při zapojování kabelu LAN lze použít feritové jádro. Postavte feritové jádro daleko od TV a jednou skrz něj omotejte kabel LAN.

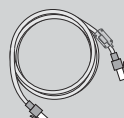

PŘÍPRAVA

OVLÁDÁNÍ NA ČELNÍM PANELU

! POZNÁMKA

- ▶ TV může být uvedena do pohotovostního režimu, pro úsporu elektrické energie. TV by měla být vypínána hlavním vypínačem na zařízení, pokud nebude delší dobu používána, což přispěje ke snížení spotřeby energie.
Snížením úrovně jasu obrazu lze podstatně snížit množství energie spotřebované během používání, což přispěje ke snížení celkových provozních nákladů.

⚠ UPOZORNĚNÍ

- ▶ Na skleněný stojan nestoupejte a chraňte jej před nárazy.
Mohl by se rozbít a úlomky skla způsobit zranění, případně by z něj mohl televizor spadnout.
- ▶ Televizor neposouvejte. Mohlo by dojít k poškození podlahy či produktu.

- Uvedený obrázek se může lišit od skutečného televizoru.

Pouze 50/60PK5**

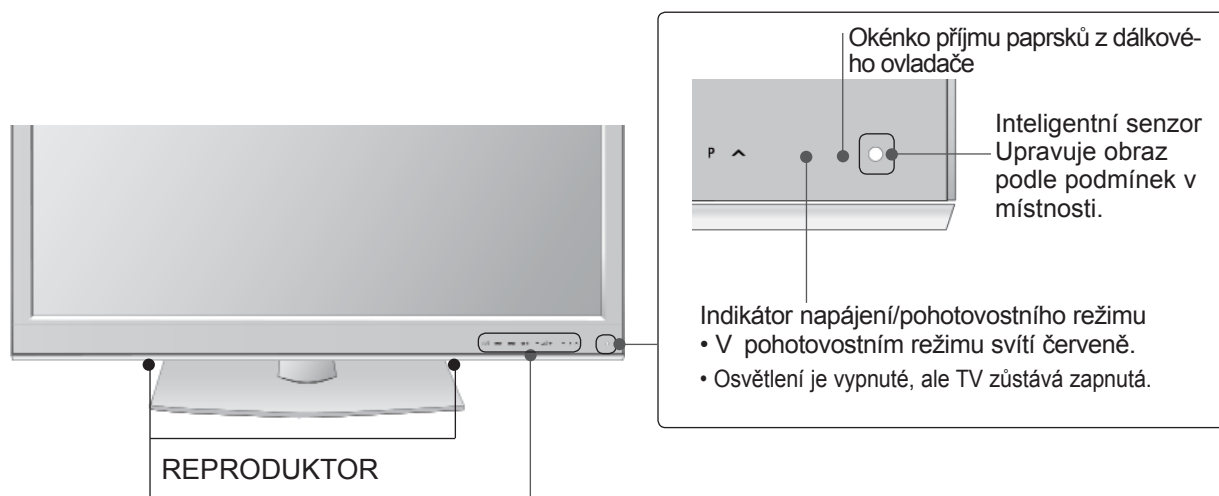

Dotykový senzor

- Můžete použít požadovanou funkci tlačítka dotykem.

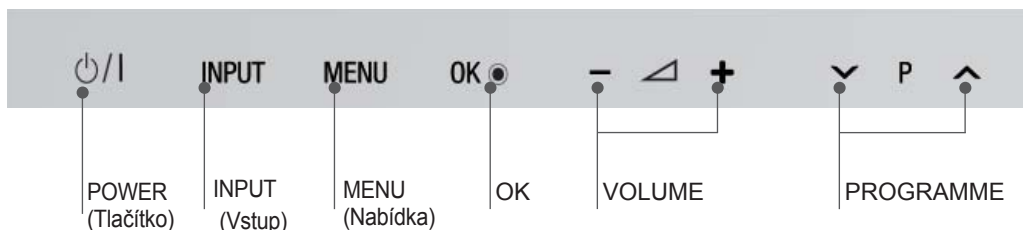

Pouze 50/60PK7***, 50/60PK9***, 50/60PX9***

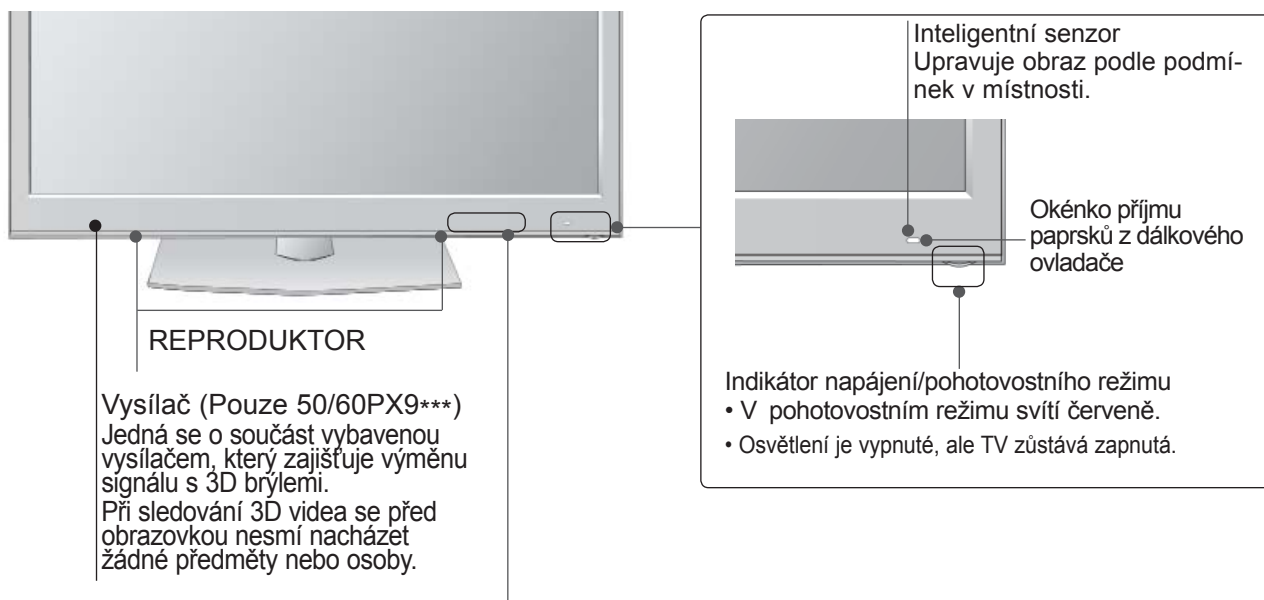

Dotykový senzor

- Můžete použít požadovanou funkci tlačítka dotykem.

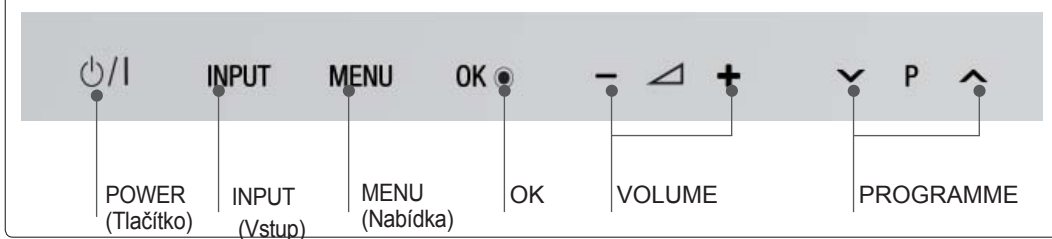

PŘÍPRAVA

INFORMACE O ZADNÍM PANELU

- Uvedený obrázek se může lišit od skutečného televizoru.

PŘÍPRAVA

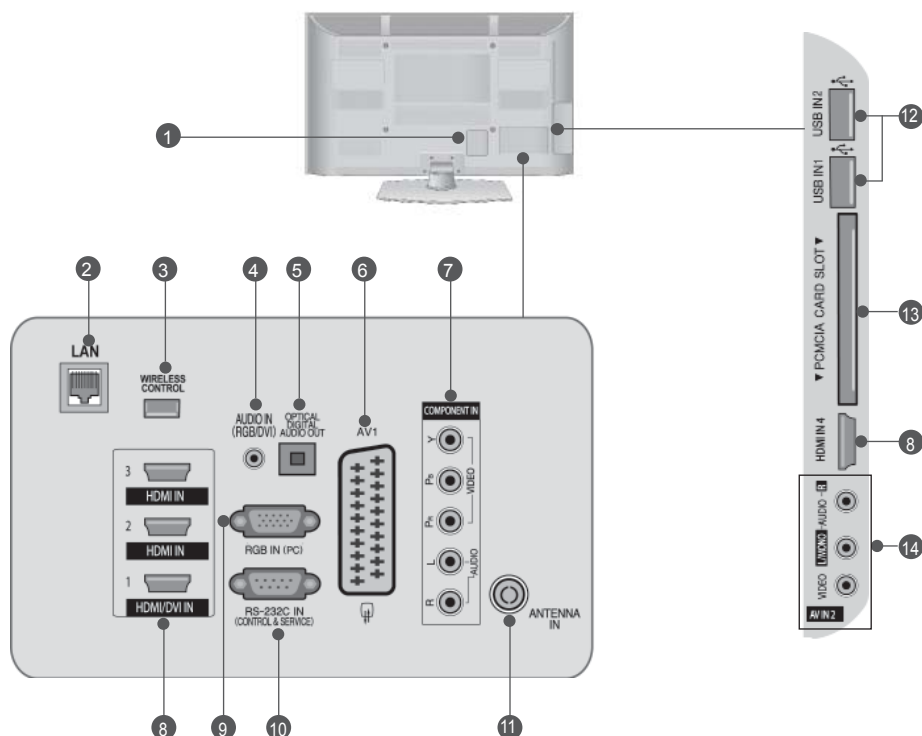

- 1 Zásuvka pro napájecí kabel**
Přístroj pracuje pod střídavým napětím. Nepokoušejte se používat přístroj se stejnosměrným napětím.
- 2 LAN**
Síťové připojení pro služby AccuWeather, Picasa, YouTube atd.
Používá se i pro soubory videí, fotografií a hudební soubory v místní síti.
- 3 BEZDRÁTOVÉ ovládání**
Připojuje bezdrátový media box ke konektoru **WIRELESS CONTROL (BEZDRÁTOVÉ OVLÁDÁNÍ)** na TV.
- 4 Vstup zvuku RGB/DVI**
Připojte zvuk z počítače nebo DTV.
- 5 OPTICKÝ DIGITÁLNÍ ZVUKOVÝ VÝSTUP**
Slouží k připojení digitálního zvukového signálu k různým typům zařízení.
Slouží k připojení k zařízení Digital Audio Component.
Použijte optický zvukový kabel.
- 6 Zásuvka konektoru Euro Scart (AV1)**
K této zásuvce typu jack připojte zástrčku Scart pro vstup nebo výstup z externího zařízení.
- 7 Vstup komponentního videa**
K této zásuvce typu jack připojte video / audio zařízení Component.
- 8 Vstup HDMI/DVI IN**
Připojte signál HDMI do vstupu HDMI IN. nebo Pomocí kabelu DVI to HDMI připojte signál DVI(Video) k portu HDMI/DVI.
- 9 Vstup RGB IN**
Připojte výstup z počítače.
- 10 Vstupní port RS-232C (ovládací / servisní)**
K této zásuvce typu jack připojte sériový port dálkového ovládání.
Tento port se používá pro režimy Service (Služby) a Hotel.
- 11 Vstup antény**
K tomuto konektoru připojte anténu nebo kabel.
- 12 Vstup USB**
K tomuto konektoru připojte záznamové zařízení USB
- 13 Zásuvka pro adaptér PCMCIA (Personal Computer Memory Card International Association).**
Vložte modul CI do zdířky PCMCIA CARD SLOT.
(Tato funkce není dostupná ve všech zemích.)
- 14 Audio / video vstup**
K těmto zásuvkám typu jack připojte audio / video výstup z externího zařízení.

Rozložení podstavce

■ Uvedený obrázek se může lišit od skutečného televizoru.

Při sestavování stolního stojanu zkontrolujte, zda je šroub úplně utažen. (Pokud není, může se produkt po instalaci naklánět dopředu.) Pokud při utahování použijete příliš velkou sílu, můžete obroušením poškodit závit šroubu.

Pouze 50PK5**

- 1 Opatrně položte televizor obrazovkou dolů na měkký povrch, aby byla obrazovka chráněna před poškozením.

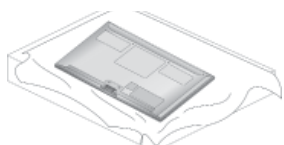

- 2 Umístěte základnu stojanu na rovnou podlahu. Spojte součásti těla stojanu se základnou stojanu televizoru.

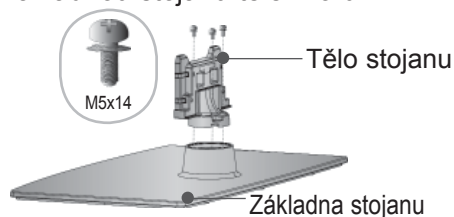

- 3 Sestavte televizor podle náčrtu.

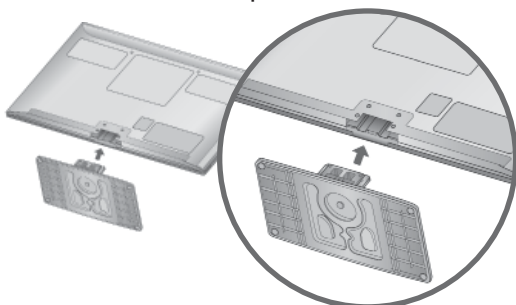

- 4 Bezpečně upevněte 4 šrouby do otvorů v zadní části televizoru.

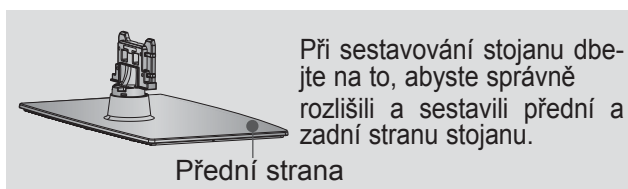
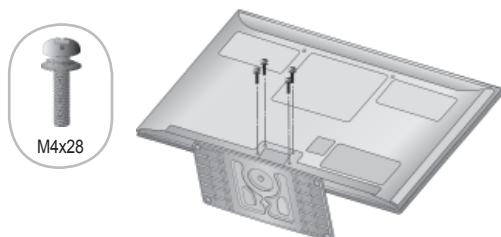

Pouze 50PK7***, 50PK9***, 50PX9***

- 1 Opatrně položte televizor obrazovkou dolů na měkký povrch, aby byla obrazovka chráněna před poškozením.

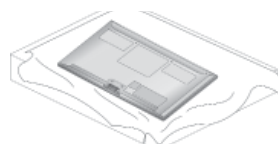

- 2 Umístěte základnu stojanu na rovnou podlahu. Po montáži vnitřního krčku stojanu na základnu stojanu sestavte těleso stojanu podle obrázku.

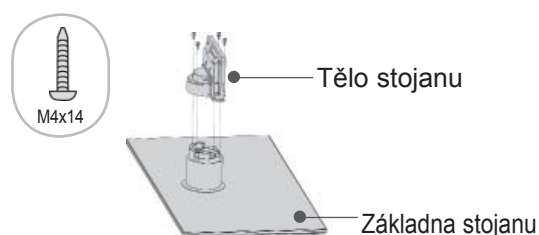

- 3 Upevněte díly kabelové spony na těleso stojanu.

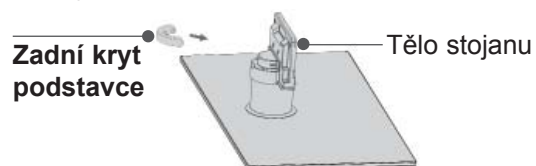

- 4 Sestavte televizor podle náčrtu.

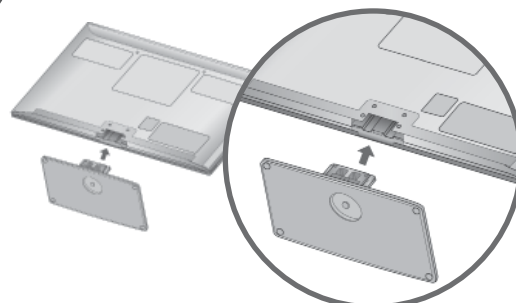

- 5 Bezpečně upevněte 4 šrouby do otvorů v zadní části televizoru.

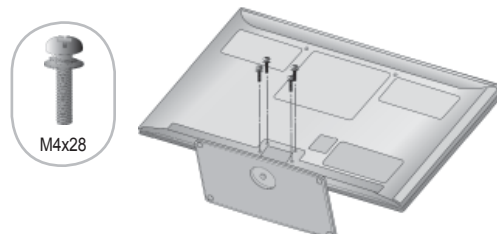

PŘÍPRAVA

ZADNÍ KRYT PRO USPOŘÁDÁNÍ VODIČŮ

- Uvedený obrázek se může lišit od skutečného televizoru.

Po připojení všech potřebných kabelů nainstalujte podle obrázku **DRŽÁK KABELŮ** a svažte kabely. Instalaci kabelu LAN provedte podle obrázku tak, abyste omezili elektromagnetické vlnění.

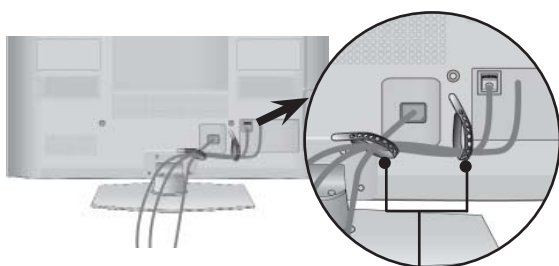

Držák kabelu

Pouze 50/60PK7***, 50/60PK9***, 50/60PX9***

- 1 Připojte pořadované kabely. Chcete-li připojit další zařízení, postupujte podle pokynů v části Nastavení externích zařízení.

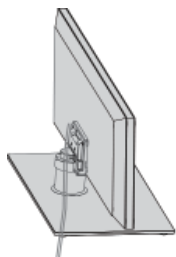

- 2 Zasuňte kabelovou sponu do televizoru, dokud se neozve klapnutí.

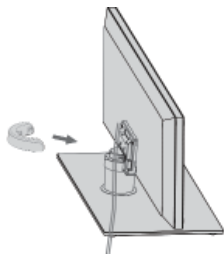

! POZNÁMKA

► **CABLE MANAGEMENT CLIP (DRŽÁK KABELŮ)** nepoužívejte ke zvedání televizoru.

- Pokud by vám produkt spadl na zem, mohlo by dojít k jeho poškození nebo ke zranění.

SEJMUTÍ DRŽÁKU KABELŮ

Pouze 50/60PK7***, 50/60PK9***, 50/60PX9***

- Uvedený obrázek se může lišit od skutečného televizoru.

Podržte oběma rukama kabelovou sponu a zatáhněte za ni podle obrázku směrem dozadu.

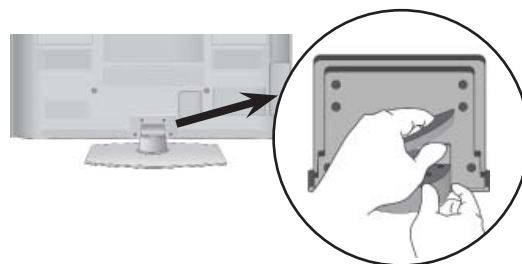

NEPOUŽÍVÁNÍ PODSTAVCE DESKOVÉHO TYPU

- Uvedený obrázek se může lišit od skutečného televizoru.

Pokud instalujete nástěnnou jednotku, použijte ochranný kryt.

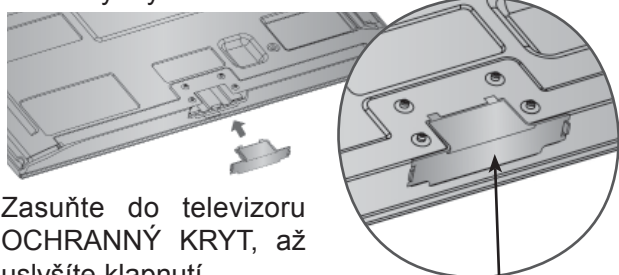

Zasuňte do televizoru OCHRANNÝ KRYT, až uslyšíte klapnutí.

Ochranný kryt

OTOČNÝ ST OJAN

- Uvedený obrázek se může lišit od skutečného televizoru.

Po instalaci televizoru můžete ručně natočit televizor doprava nebo doleva až o 20°, abyste na něj měli lepší výhled.

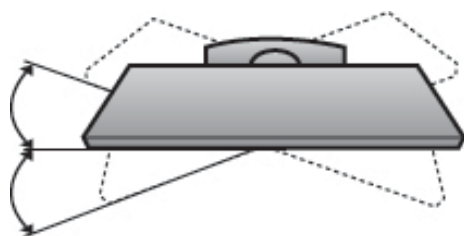

Rady pro správnou instalaci

- Pro bezpečné a důkladné připevnění televizoru na stěnu byste si měli zakoupit potřebné součásti.
- Umístěte televizor do blízkosti stěny, aby při případném postrčení nespádl.
- Níže uvedené pokyny představují bezpečnější způsob sestavení televizoru, což je jeho upevnění ke zdi, aby se zamezilo možnosti jeho pádu dopředu v případě zatažení. To zabrání pádu televizoru dopředu a možnému zranění. Rovněž se tím zabrání poškození televizoru. Nedovolte dětem, aby po televizoru ležly nebo aby se na něj věšely.

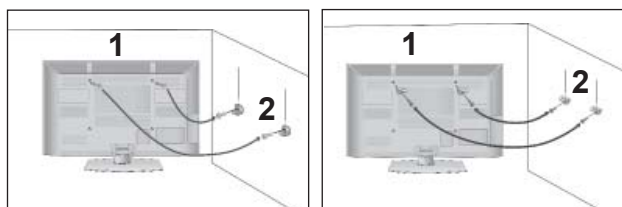

- 1 Pomocí šroubů s okem nebo stěnové konzoly a šroubů upevněte produkt ke stěně (viz obrázek). (Je-li televizor vybaven šrouby ve svornících s kruhem, šrouby uvolněte.)
* Bezpečně upevněte šrouby s okem nebo stěnové konzoly a šrouby v horních dírách.
- 2 Připevněte stěnové konzoly šrouby ke stěně. Srovnejte výšku konzoly upevněné ke stěně.

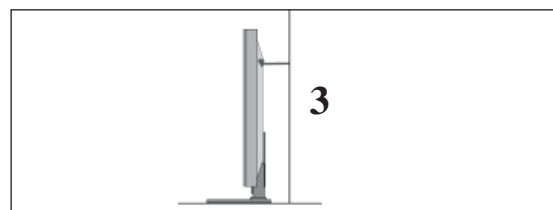

- 3 K vyrovnání televizoru použijte pevné lano. Uvažte provaz tak, aby byl mezi stěnou a produktem ve vodorovné poloze.

! POZNÁMKA

- ▶ Při přemísťování produktu nejprve odvažte provaz.
- ▶ Použijte držák produktu nebo skříň, která je dostatečně velká a pevná pro velikost a hmotnost produktu.
- ▶ Aby bylo zajištěno bezpečné použití produktu, výška konzoly upevněné na stěně musí být stejná jako výška produktu.

PŘÍPRAVA

- Příklad lze umístit různým způsobem, například na zeď nebo na rovnou plochu.
- Příklad je určený k vodorovnému umístění.

UZEMNĚNÍ

Abyste zabránili riziku zásahu elektrickým proudem, zkontrolujte, že jste připojili uzemňovací kabel. Pokud tento způsob není možný, požádejte kvalifikovaného elektrikáře, aby vám nainstaloval elektrický jistič. Nepokoušejte se přístroj uzemnit připojením k telefonním drátům, drátům osvětlení nebo plynovému potrubí.

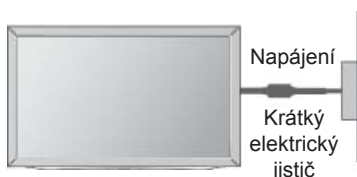

Instalace s podstavcem na stole

- Uvedený obrázek se může lišit od skutečného televizoru.

Pro dostatečnou ventilaci ponechte volný prostor v okruhu 10 cm od TV.

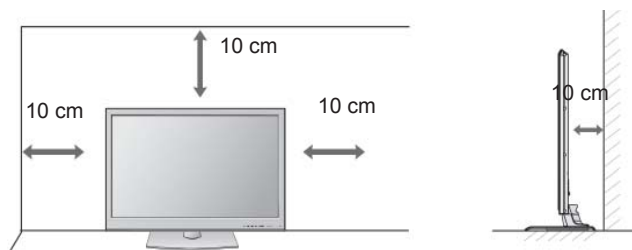

! POZNÁMKA

- ▶ Konzola by měla být připevněna na pevnou stěnu, která je kolmá k podlaze.
- ▶ Chcete-li provést instalaci na strop nebo na šikmou stěnu, měli byste použít speciální konzolu.
- ▶ Povrch, na němž má být konzola připevněna, by měl být dostatečně pevný, aby unesl váhu televizoru – např. beton, přírodní kámen, cihly nebo duté tvárnice.
- ▶ Typ a délka montážních šroubů závisí na použité konzole. Další informace naleznete v instrukcích dodaných s konzolou.
- ▶ Společnost LG není odpovědná za žádné nehody nebo poškození majetku či televizoru, které vzniknou v důsledku nesprávné instalace:
 - s použitím konzoly, která nespĺňuje normu VESA;
 - nesprávné připevnění šroubů k povrchu, které může způsobit pád televizoru a následné zranění;
 - nedodržení doporučeného způsobu instalace.

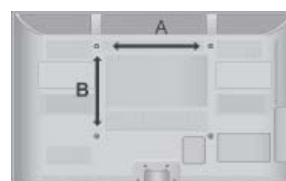
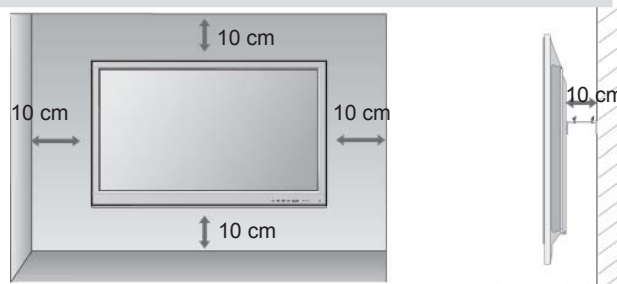

Montáž na zeď: Horizontální instalace

- Při montování televizoru na stěnu doporučujeme používat stěnovou konzolu od společnosti LG.
- Doporučujeme zakoupit stěnovou konzolu, která splňuje normu VESA.
- Společnost LG doporučuje svěřit nástěnnou montáž kvalifikovanému pracovníkovi.

MODELÝ	VESA (A * B)	Standardní roub	Počet
50PK5**	400 * 400	M6	4
60PK5**	600 * 400	M8	4
50PK7***	400 * 400	M6	4
60PK7***	600 * 400	M8	4
50PK9***	400 * 400	M6	4
60PK9***	600 * 400	M8	4
50PX9***	400 * 400	M6	4
60PX9***	600 * 400	M8	4

Funkce dálkového ovladače (Pouze 50/60PK5**, 50/60PK7***, 50/60PK9***)

Při používání dálkového ovladače zamiřte na okénko příjmu paprsků z dálkového ovladače na předním panelu obrazovky.



⏻ (POWER) Tímto tlačítkem přepnete monitor z pohotovostního stavu a dalším stisknutím jej vypnete do pohotovostního stavu

LIGHT (Osvětlení) Slouží k zapnutí a vypnutí osvětlení tlačítka dálkového ovladače.

ENERGY SAVING Slouží k nastavení režimu úspory energie televizoru. (► p.138)

AV MODE (REŽIM AV) Režim externího vstupu se pravidelně přepíná. (► p.66)

INPUT V digitálním režimu vybere rozhlasovou nebo televizní stanici. (► p.57)

TV/RAD Selects Radio, TV and DTV channel.

MENU Vybere nabídku. Zruší veškerá menu zobrazená na obrazovce a zvolí návrat ke sledování televizního vysílání z jakéhokoliv menu. (► p.31)

NetCast Vyberte požadovaný zdroj menu služby Netcast. (► s. 68) (AccuWeather, Picasa, YouTube atd.) Zdroje menu služby Netcast se mohou lišit podle země.

Q.MENU (RYCHLÁ NABÍDKA) Vyberte požadovaný zdroj rychlé nabídky. (Poměr stran, Dialóg II, Režim obrazu, Režim zvuku, Zvuk(nebo Jazyk zvuku), Časovač vypnutí, Přeskočit Vyp./Zap., Zařízení USB). (► p.30)

Tlačítko THUMBSTICK (Nahoru/Dolů/Doleva) Umožňuje ovládat nabídky OSD a provést uživatelské nastavení televizoru.

OK Potvrzuje vaši volbu, nebo zobrazí aktuální režim.

ZPĚT Umožňuje uživateli návrat o jeden krok v interaktivní aplikaci, EPG nebo jiné funkci interakce uživatele

EXIT (UKONČENÍ) Vymaže veškeré displeje na obrazovce a vrátí se k prohlížení TV z jakékoli nabídky.

GUIDE (PRŮVODCE) Zobrazí průvodce pořady. (► p.129)

INFO ⓘ Zobrazí aktuální informace o obrazovce.

AD Zapíná nebo vypíná popisky audia.

APP/* Vyberte zdroj menu MHP televizoru. (Pouze Itálie.) (Pouze 50/60PK78**, 50/60PK98**)

PŘÍPRAVA

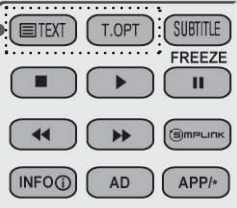
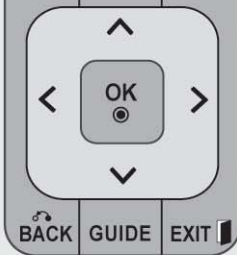
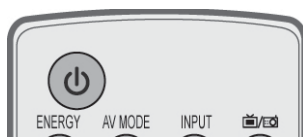

Číselná tlačítka Vybere program.
0 až 9 Volba číselných položek nabídky.

␣ (mezera) Slouží k zadání mezery na klávesnici na displeji.

LIST Zobrazí tabulku předvoleb. (► p.55)

Q.VIEW Zapne naposledy sledovaný program.

BAREVNÁ TLACÍTKA Slouží k ovládání teletextu (jen modely s TELETEXTEM) nebo k programování skladeb.

FREEZE (ZASTAVIT) Zastaví aktuální obraz na obrazovce. (Nepracuje v režimu USB a Simplink.)
Pokud není přijat žádný signál nebo není po dobu 5 minut provedena žádná operace, televizor se automaticky vrátí do režimu běžného sledování.
Pokud udržujete obrazovku ve stavu pozastavení, může na ní zůstat reziduální obraz.

SIMPLINK Zobrazí seznam AV zařízení připojených k televizoru. Přepnutím tohoto tlačítka zobrazíte na obrazovce nabídku Simplink. (► p.62)

@ Přímý přístup k internetovému portálu služeb zábavy a zpravodajství vyvinutý společností Orange. (Pouze Francie)

1 Tlačítka Slouží k ovládání teletextu
TELETEXT Více informací najdete v části Teletext. (► p.177)

SUBTITLE (TITULKY) V digitálním režimu vyvolá preferované titulky.

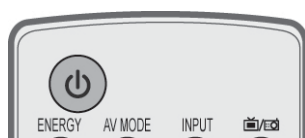

VOLUME + / - Upraví hlasitost.

MARK (OZNAČIT) ybráním vstupu použijete nastavení Picture Wizard (Průvodce nastavení obrazu).
Výběr a zrušení výběru programů v nabídce USB.

FAV Zobrazí zvolený oblíbený program.

CHAR/NUM (Znaky/čísllice) Slouží k přepínání mezi znaky a číslicemi v menu služby Netcast.

RATIO Zvolte požadovaný poměr stran obrazu. (► p.135)

DELETE (Vymazat) Slouží k vymazání zadaného znaku při zadávání znaku na klávesnici na displeji. (Možnosti Seznam fotografií, Seznam hudby a Seznam filmů)).

MUTE Zapne a vypne zvuk.

Programme ^ v Vybere program.

PAGE UP/DOWN (PŘEDCHOZÍ/DALŠÍ STRANA) Přejechod z jedné úplné sady informací na obrazovce na další.

Ovládací tlačítka nabídky SIMPLINK / MY MEDIA (Má média) Ovládání nabídky SIMPLINK nebo MY MEDIA (Má média). (Seznam foto a Seznam hudby nebo Seznam filmů).

Instalace baterií

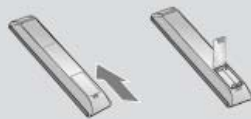

- Otevřete prostor baterií, který se nachází v zadní části dálkového ovladače a do prostoru baterií vložte se správnou polaritou.
- Použijte dvě baterie 1,5 V typu AAA. Nepoužívejte současně použité baterie s novými.
- Pro výměnu baterií proveďte opačný instalační postup.

PŘÍPRAVA

Funkce dálkového ovladače (Pouze 50/60PX9***)

Při používání dálkového ovladače zamířte na okénko příjmu paprsků z dálkového ovladače na předním panelu obrazovky.

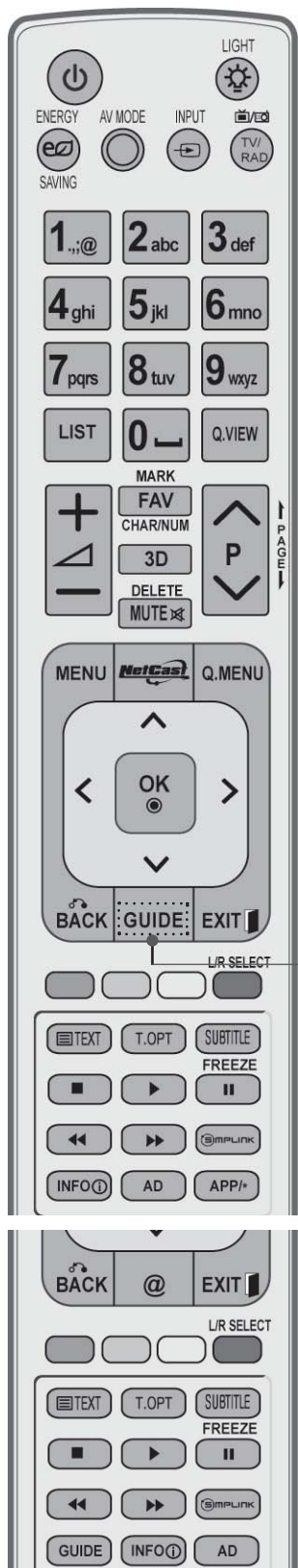

⏻ (POWER) Tímto tlačítkem přepnete monitor z pohotovostního stavu a dalším stisknutím jej vypnete do pohotovostního stavu

LIGHT (Osvětlení) Slouží k zapnutí a vypnutí osvětlení tlačítka dálkového ovladače.

ENERGY SAVING Slouží k nastavení režimu úspory energie televizoru. (► p.138)

AV MODE (REŽIM AV) Režim externího vstupu se pravidelně přepíná. (► p.66)

INPUT V digitálním režimu vybere rozhlasovou nebo televizní stanici. (► p.57)

TV/RAD Selects Radio, TV and DTV channel.

MENU Vybere nabídku. Zruší veškerá menu zobrazená na obrazovce a zvolí návrat ke sledování televizního vysílání z jakéhokoliv menu. (► p.31)

NetCast Vyberte požadovaný zdroj menu služby Netcast. (► s. 68) (AccuWeather, Picasa, YouTube atd.) Zdroje menu služby Netcast se mohou lišit podle země.

Q.MENU (RYCHLÁ NABÍDKA) Vyberte požadovaný zdroj rychlé nabídky. (Poměr stran, Dialóg II, Režim obrazu, Režim zvuku, Zvuk(nebo Jazyk zvuku), Časovač vypnutí, Přeskočit Vyp./Zap., Zařízení USB). (► p.30)

Tlačítko THUMBSTICK (Nahoru/Dolů/Doleva) Umožňuje ovládat nabídky OSD a provést uživatelské nastavení televizoru.

OK Potvrzuje vaši volbu, nebo zobrazí aktuální režim.

ZPĚT Umožňuje uživateli návrat o jeden krok v interaktivní aplikaci, EPG nebo jiné funkci interakce uživatele

EXIT (UKONČENÍ) Vymaže veškeré displeje na obrazovce a vrátí se k prohlížení TV z jakékoli nabídky.

GUIDE (PRŮVODCE) Zobrazí průvodce pořady. (► p.129)

INFO ⓘ Zobrazí aktuální informace o obrazovce.

AD Zapíná nebo vypíná popisky audia.

APP/* Vyberte zdroj menu MHP televizoru. (Pouze Itálie.) (Pouze 50/60PX98**)



Číselná tlačítka Vybere program.
0 až 9 Volba číselných položek nabídky.

␣ (mezera) Slouží k zadání mezery na klávesnici na displeji.

LIST Zobrazí tabulku předvoleb. (▶ p.55)

Q.VIEW Zapne naposledy sledovaný program.

BAREVNÁ TLACÍTKA Slouží k ovládání teletextu (jen modely s TELETEXTEM) nebo k programování skladeb.

VÝBĚR L/P Použijte pro prohlížení 3D videa. (▶ p.89)

FREEZE (ZASTAVIT) Zastaví aktuální obraz na obrazovce. (Nepracuje v režimu USB a Simplink.)
Pokud není přijat žádný signál nebo není po dobu 5 minut provedena žádná operace, televizor se automaticky vrátí do režimu běžného sledování.
Pokud udržujete obrazovku ve stavu pozastavení, může na ní zůstat reziduální obraz.

SIMPLINK Zobrazí seznam AV zařízení připojených k televizi. Přepnutím tohoto tlačítka zobrazíte na obrazovce nabídku Simplink. (▶ p.62)

@ Přímý přístup k internetovému portálu služeb zábavy a zpravodajství vyvinutý společností Orange. (Pouze Francie)

1 Tlačítka Slouží k ovládání teletextu
TELETEXT Více informací najdete v části Teletext. (▶ p.177)

SUBTITLE (TITULKY) V digitálním režimu vyvolá preferované titulky.

PŘÍPRAVA

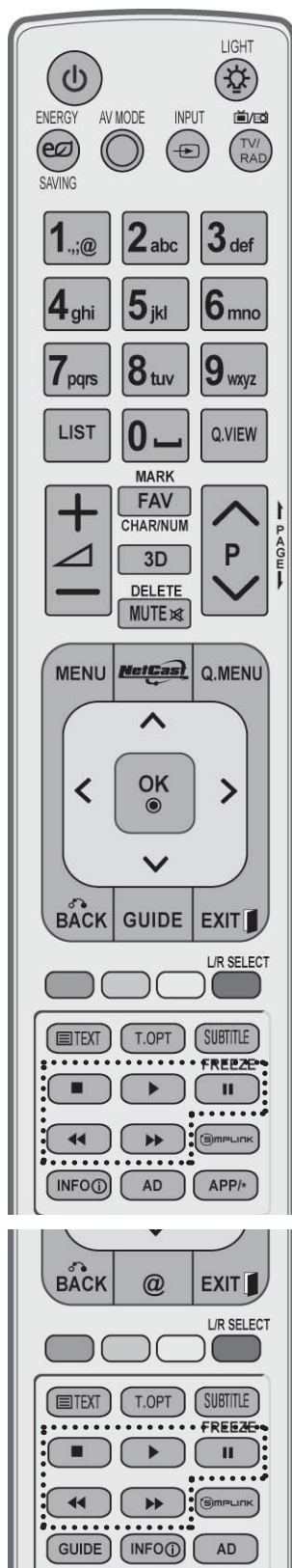

VOLUME + / - Upraví hlasitost.

MARK (OZNAČIT) ybráním vstupu použijete nastavení Picture Wizard (Průvodce nastavení obrazu).
Výběr a zrušení výběru programů v nabídce USB.

FAV Zobrazí zvolený oblíbený program.

CHAR/NUM (Znaky/číslice) Slouží k přepínání mezi znaky a číslicemi v menu služby Netcast.

3D Použijte pro prohlížení 3D videa. (► s.88)

DELETE (Vymazat) Slouží k vymazání zadaného znaku při zadávání znaku na klávesnici na displeji. (Možnosti Seznam fotografií, Seznam hudby a Seznam filmů)).

MUTE Zapne a vypne zvuk.

Programme Vybere program.

PAGE UP/DOWN (PŘEDCHOZÍ/DALŠÍ STRANA) Přejede z jedné úplné sady informací na obrazovce na další.

Ovládací tlačítka nabídky SIMPLINK/ MY MEDIA (Má média) Ovládání nabídky SIMPLINK nebo MY MEDIA (Má média). (Seznam foto a Seznam hudby nebo Seznam filmů).

Instalace baterií

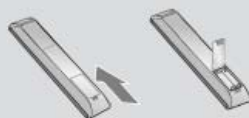

- Otevřete prostor baterií, který se nachází v zadní části dálkového ovladače a do prostoru baterií vložte se správnou polaritou.
- Použijte dvě baterie 1,5 V typu AAA. Nepoužívejte současně použité baterie s novými.
- Pro výměnu baterií proveďte opačný instalační postup.

Jednoduché dálkové ovládání (Pouze 50/60PK9***, 50/60PX9***)

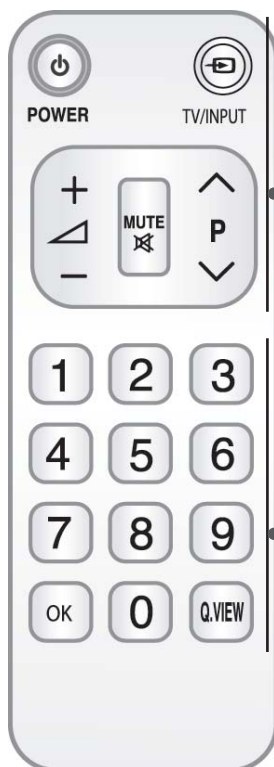

⏻ (POWER) Tímto tlačítkem přepnete monitor z pohotovostního stavu a dalším stisknutím jej vypnete do pohotovostního stavu.

TV/INPUT Režim externího vstupu se pravidelně přepín. (► p.57)

VOLUME + / - Upraví hlasitost.

MUTE Zapne a vypne zvuk.

Programme Vybere program
^ v

Číselná tlačítka Vybere program.
0 až 9 Volba číselných položek nabídky.

OK Potvrzuje vaši volbu, nebo zobrazí aktuální režim.

Q.VIEW Zapne naposledy sledovaný program.

Instalace baterií



- Otevřete prostor baterií, který se nachází v zadní části dálkového ovladače a do prostoru baterií vložte se správnou polaritou.
- Použijte dvě baterie 1,5 V typu AAA. Nepoužívejte současně použité baterie s novými.
- Pro výměnu baterií proveďte opačný instalační postup.

NASTAVENÍ EXTERNÍCH ZAŘÍZENÍ

- Chcete-li zabránit poškození zařízení, nikdy nezapojte kabel do sítě, dokud nepřipojíte celé zařízení.

PŘIPOJENÍ ANTÉNY

- Optimální kvality obrazu dosáhnete úpravou zaměření antény
- Kabel antény a převaděč nejsou součástí dodávky.

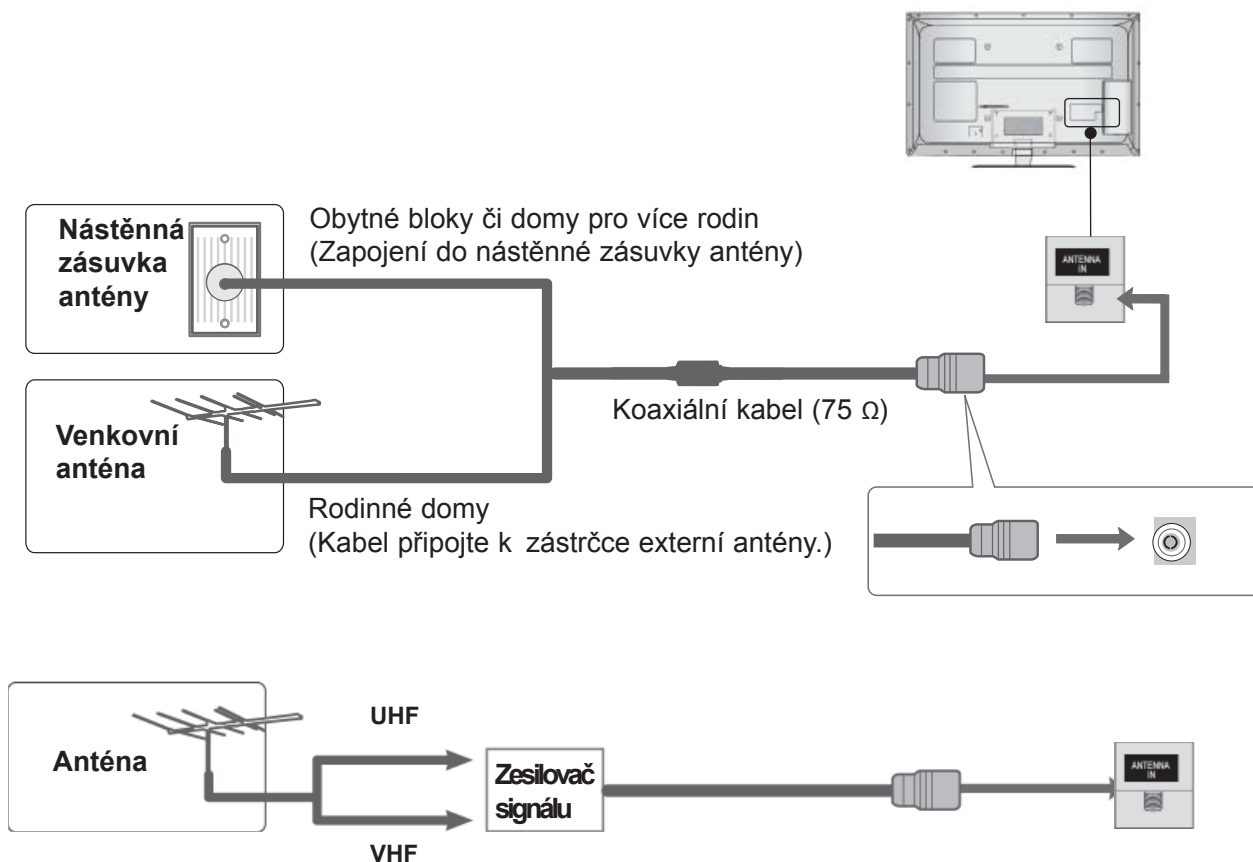

- V oblastech se slabým signálem vyšší kvalitu obrazu získáte připojením zesilovače signálu k anténě (viz obrázek vpravo).
- Pokud je nutno signál připojit ke dvěma televizorům, použijte rozdělovač anténního signálu.

NASTAVENÍ EXTERNÍCH ZAŘÍZENÍ

- Chcete-li zabránit poškození zařízení, nikdy nezapojte kabel do sítě, dokud nepřipojíte celé zařízení.
- Tato část v NASTAVENÍ EXTERNÍHO PŘÍSLUŠENSTVÍ používá převážně diagramy pro modely 32/37/42/47/55LE7***.
- Uvedený obrázek se může lišit od skutečného televizoru.

PŘIHOJENÍ POMOCÍ KOMPONENTNÍHO KABELU

Tento přístroj dokáže přijímat digitální RF a kabelový signál bez externího zařízení set-top box. Pokud získáváte televizní signál z externího digitálního zařízení set-top box nebo jiného externího digitálního zařízení, viz následující diagram.

- 1 Připojte výstupy videa (Y, Pb, Pr) externího zařízení (digitální set-top box, DVD, atd.) ke konektorům **COMPONENT IN VIDEO** na TV.
- 2 Propojte audiovýstupy přehrávače DVD se vstupními konektory **COMPONENT IN AUDIO** typu jack na televizoru.
- 3 Zapněte externí zařízení.
(Viz externí příručka k zařízení v návodu k obsluze.)
- 4 Pomocí tlačítka **INPUT** na dálkovém ovladači vyberte zdroj vstupu **Component1 (KOMPONENTNÍ1)**.
Pokud je připojena k portu **COMPONENT IN 2** (Komponentní vstup 2), vyberte vstupní zdroj **Component2 (Komponentní vstup 2)**.

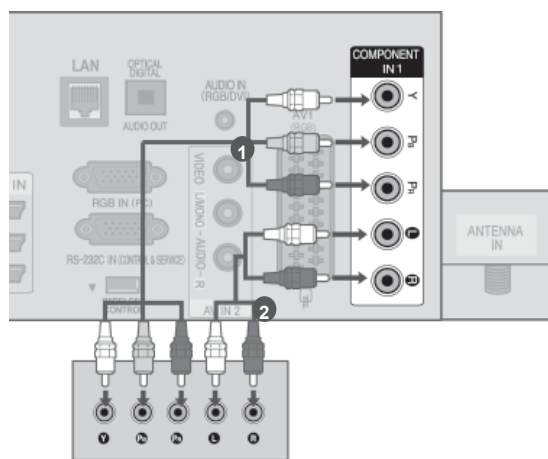

nebo

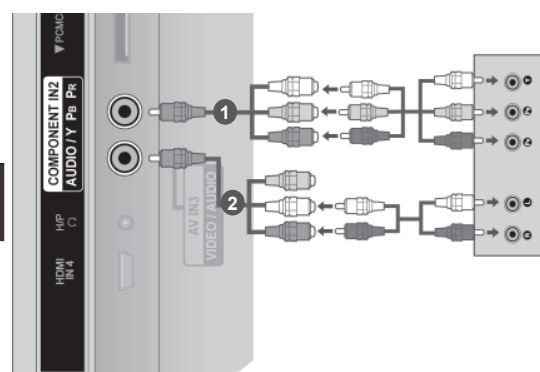

- Podporovaný formát HDMI zvuku: Dolby Digital, PCM
Formát DTS audia není podporován.

Signál	Komponentní	HDMI
480i/576i	○	X
480p/576p	○	○
720p/1080i	○	○
1080p	○	○
	(50 Hz / 60 Hz)	(24 Hz / 30 Hz / 50 Hz / 60 Hz)

Komponentní vstupy

Chcete-li získat lepší kvalitu obrazu, zapojte přehrávač DVD do komponentních vstupů, jak je znázorněno na obrázku níže.

Komponentní konektory na televizoru	Y	P _B	P _R
Videovýstupy na přehrávači DVD	Y	P _B	P _R
	Y	B-Y	R-Y
	Y	Cb	Cr
	Y	Pb	Pr

PŘIPOJENÍ S KABELY HDMI.

- 1 Připojte výstup HDMI externího zařízení (digitální se-top box, DVD, atd.) ke konektorům **HDMI/DVI IN 1**, **HDMI IN 2**, **HDMI IN 3** nebo **HDMI IN 4** (S výjimkou 32/37/42LD4***, 32/37/42/47/55LD6***, 32/42/47LD7***, 32/37/42LD8***) na TV.
- 2 Zapněte externí zařízení.
(Viz externí příručka k zařízení v návodu k obsluze.)
- 3 Pomocí tlačítka **INPUT (Vstup)** na dálkovém ovladači vyberte zdroj vstupu **HDMI1**, **HDMI2**, **HDMI3** nebo **HDMI4** (S výjimkou 32/37/42LD4***, 32/37/42/47/55LD6***, 32/42/47LD7***, 32/37/42LD8***) .

! POZNÁMKA

- ▶ Pomocí kabelu HDMI může televizor současně přijímat video a audio signál.
- ▶ Pokud přehrávač DVD nepodporuje funkci Auto HDMI, bude potřeba nastavit výstupní rozlišení přiměřeně k jeho parametrům.
- ▶ Zkontrolujte, zda kabel HDMI je vysokorychlostní kabel HDMI. Pokud kabel HDMI není vysokorychlostní kabel HDMI, může obraz blikat nebo se neobjevit. Použijte prosím vysokorychlostní kabel HDMI.

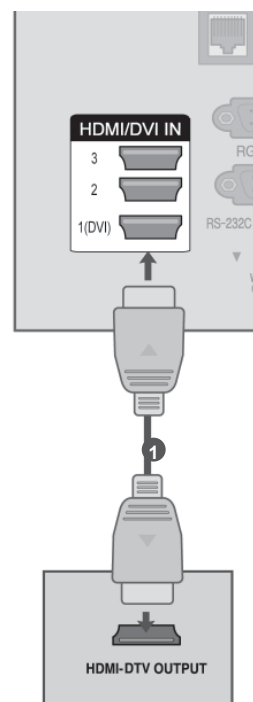

NASTAVENÍ EXTERNÍCH ZAŘÍZENÍ

PROPOJENÍ POMOCÍ KABELU HDMI/DVI

- 1 Připojte digitální set-top box nebo výstup DVI PC ke konektoru **HDMI/DVI IN 1** na TV.
- 2 Připojte výstup audia digitálního set-top boxu nebo výstupu PC audia ke konektoru **AUDIO IN (RGB/DVI)** na TV.
- 3 Zapněte digitální set-top box nebo PC a TV.
(Viz příručka k digitálnímu set-top boxu nebo PC v návodu k obsluze.)
- 4 Pomocí tlačítka **INPUT (Vstup)** na dálkovém ovladači vyberte zdroj vstupu **HDMI1**.

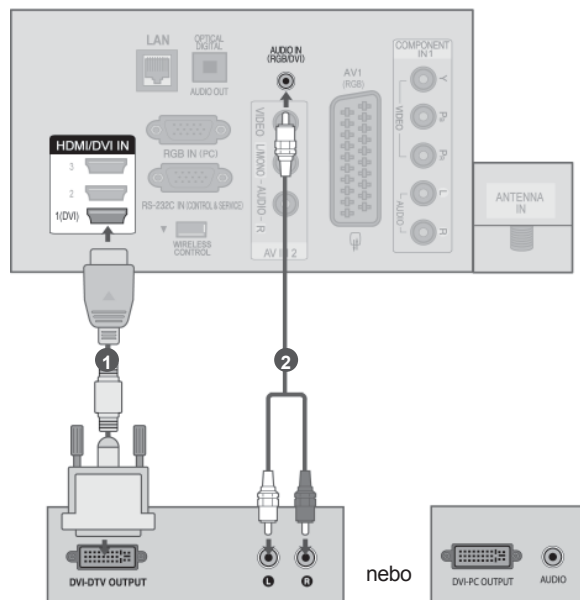

PŘIPOJENÍ POMOCÍ KABELU SCART

- 1 Připojte konektor Euro-scart externího zařízení (DVD, VCR, atd.) ke konektoru AV1 Euro-scart na TV.
- 2 Zapněte externí zařízení. (Viz externí příručka k zařízení v návodu k obsluze.)
- 3 Pomocí tlačítka **INPUT** na dálkovém ovladači vyberte zdroj vstupu **AV1**.

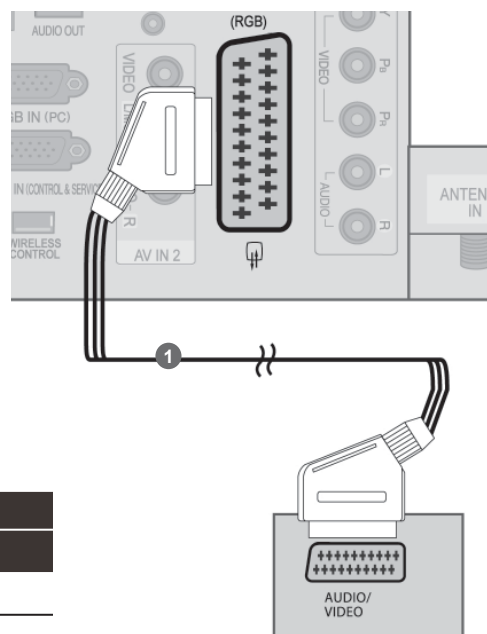

Scart	Vstup			Výstup
	Video	Audio	RGB	Video, Audio
AV1	O	O	O	Analogová TV, Digitální TV

Current input model \ Output Type	AV1 (TV Out)	AV1 (probíhá-li naplánované nahrávání DTV pomocí nahrávacího zařízení)
Digitální TV	Digitální TV	O
Analogová TV, AV	Analogová TV	O
Component/RGB	Analogová TV	(Vstupní režim se převede na DTV.)
HDMI	X	X

► TV Out : Výstupy analogové TV nebo signály digitální TV

! POZNÁMKA

- Pokud chcete použít kabel Euro Scart, musíte použít stíněný kabel Euro Scart.
- Při sledování digitálního televizoru v režimu 3D nemohou být výstupní signály monitoru vedeny přes kabel SCART. (Pouze 42/47LX6***, 47/55LX9***, 50/60PX9***)
- Jestliže nastavíte režim 3D na On, když televizor právě provádí naplánovaný záznam, nemohou být výstupní signály monitoru vedeny přes kabel SCART a záznam nemůže proběhnout. (Pouze 42/47LX6***, 47/55LX9***, 50/60PX9***)

NASTAVENÍ EXTERNÍCH ZAŘÍZENÍ

VSTUP USB

- 1 Připojte zařízení USB ke vstupnímu konektoru USB IN 1 nebo USB IN 2 na televizoru.
- 2 Po připojení konektorů **USB IN 1** nebo **USB IN 2** můžete používat funkci **USB**. (► str.90)

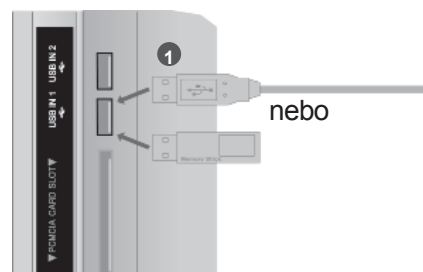

PŘIPOJENÍ POMOCÍ KABELU RF

Aby nedošlo k rušení obrazu, ponechejte mezi videorekordérem a televizorem dostatečnou vzdálenost.

- 1 Propojte zásuvku **ANT OUT** (Výstup antény) na videorekordéru se zásuvkou **ANTENNA IN** na televizoru.
- 2 Zapojte kabel antény do zásuvky **ANT IN** (Vstup antény) videorekordéru.
- 3 Stiskněte tlačítko **PLAY** (Přehrát) na videorekordéru a nalaďte příslušný program pro přehrávání signálu videorekordéru na televizoru.

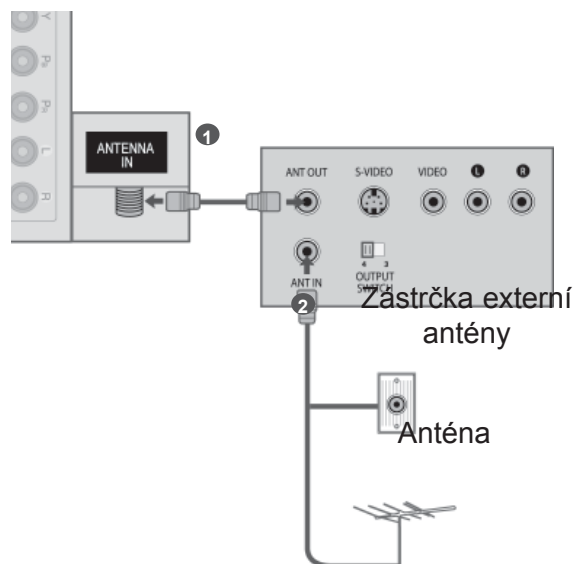

PŘIPOJENÍ POMOCÍ KABELU RCA

- 1 Propojte konektory **AUDIO/VIDEO** mezi TV a VCR nebo externím zařízením. (obraz = žlutá, levý audiokanal = bílá a pravý audiokanal = červená)
- 2 Vložte videokazetu do videorekordéru a stiskněte tlačítko PLAY (Přehrát) na videorekordéru. (Postupujte podle pokynů v příručce k videorekordéru.)
Anebo ovládejte příslušným externím zařízením (Pokyny naleznete v příručce k externímu zařízením.)
- 3 Pomocí tlačítka **INPUT (Vstup)** na dálkovém ovladači vyberte zdroj vstupu **AV2**.
Pokud je připojena k portu AV IN 3 (Vstup AV 3), vyberte vstupní zdroj AV3.

! POZNÁMKA

- Máte-li monofonní videorekordér, zapojte audiokabel z videorekordéru ke konektoru typu jack AUDIO L/MONO (Levý kanál/monofonní) na televizoru.

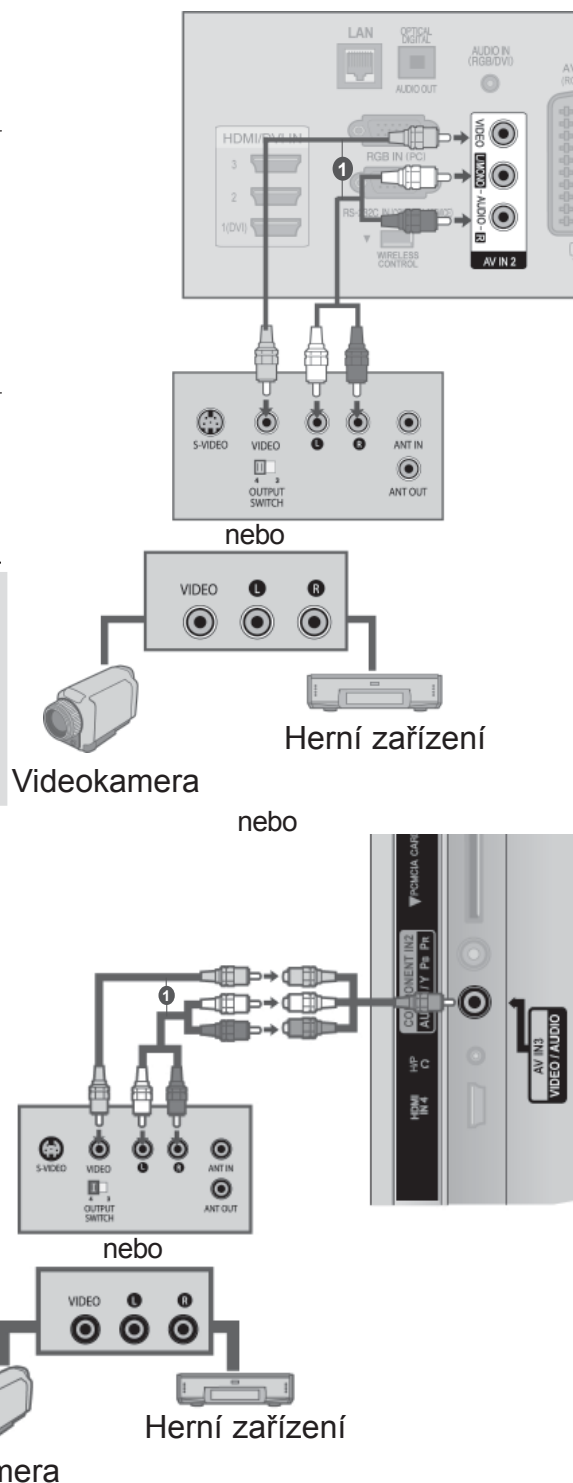

NASTAVENÍ EXTERNÍCH ZAŘÍZENÍ

PŘIPOJENÍ 15KOLÍKOVÉHO KABELU D-SUB

Přístroj podporuje technologii Plug and Play, osobní počítač se automaticky nastaví podle nastavení televize.

- 1 Propojte výstup RGB z osobního počítače se vstupním konektorem **RGB IN (PC)** typu jack na televizoru.
- 2 Propojte audio výstupy kabelového přijímače s **AUDIO IN (RGB/DVI)** typu jack na televizoru.
- 3 Zapněte počítač a televizor.
- 4 Pomocí tlačítka **INPUT (Vstup)** na dálkovém ovladači vyberte zdroj vstupu **RGB**.

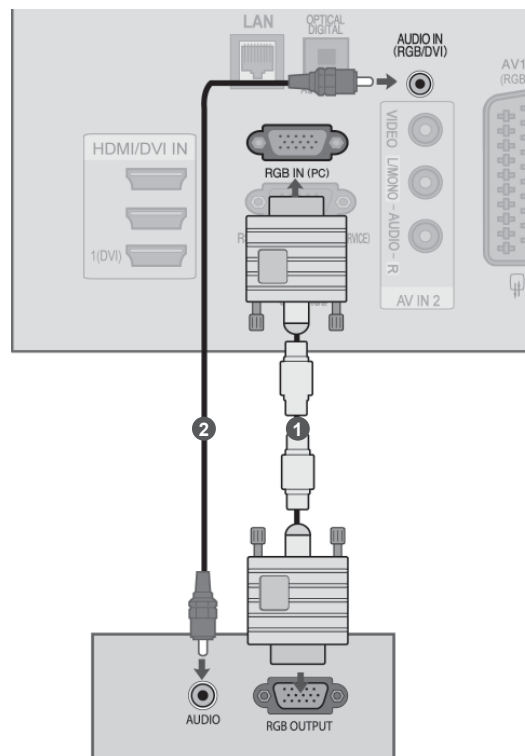

VLOŽENÍ MODULU CI

Pro zobrazení šifrovaných (placených) vysílání v režimu digitální televize.

Tato funkce není dostupná ve všech zemích.

- 1 Podle obrázku vložte modul CI do zásuvky adaptéru **PCMCIA (Personal Computer Memory Card International Association)** v televizoru.

Další informace najdete na str. 48.

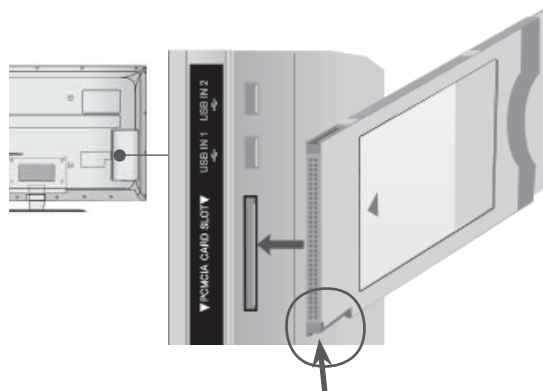

Zkontrolujte tento bod (viz obrázek) a vložte modul CI.

! POZNÁMKA

- Zkontrolujte, zda je modul CI vložen do slotu PCMCIA se správnou orientací. Pokud modul není vložen správně, může dojít k poškození televizoru nebo slotu PCMCIA.

NASTAVENÍ SLUCHÁTEK

(S výjimkou 50/60PK5**, 50/60PK7***, 50/60PK9***, 50/60PX9***, 42/47LX6***, 47/55LX9***)

Zvuk lze poslouchat i ve sluchátkách.

- 1 Zapojte sluchátka do zdířky pro sluchátka.
- 2 Hlasitost sluchátek upravte pomocí tlačítka \triangle + nebo -. Pokud stisknete tlačítko MUTE (Ztišit), zvuk ve sluchátkách se vypne.

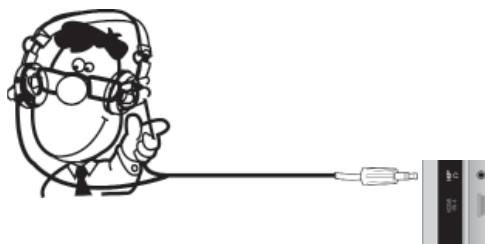

! POZNÁMKA

- Položky nabídky AUDIO při připojení sluchátek nejsou aktivní.
- Při změně REŽIMU AV při připojení sluchátek se změna projeví na videu, ale ne na audio.
- Výstup optického digitálního audia při připojení sluchátek není k dispozici.
- Impedance sluchátek: 16 Ω
- Maximální výkon sluchátek: 10 mW až 15 mW

NASTAVENÍ EXTERNÍCH ZAŘÍZENÍ

NASTAVENÍ DIGITÁLNÍHO ZVUKOVÉHO VÝSTUPU

Zvuk televize můžete odeslat do externího audiozařízení přes (optický) konektor digitálního zvukového výstupu.

Chcete-li si digitální vysílání vychutnávat s využitím 5.1kanálových reproduktorů, připojte konektor OPTICAL DIGITAL AUDIO OUT (OPTICKÝ VÝSTUP DIGITÁLNÍHO AUDIOSIGNALU) na zadní straně televizoru k systému domácího kina (nebo k zesilovači).

- 1 Připojte jeden konec optického kabelu do konektoru optického výstupu digitálního zvuku v televizoru.
- 2 Druhý konec optického kabelu připojte k optickému vstupu digitálního zvuku ve zvukovém zařízení.
- 3 V menu ZVUK nastavte možnost „TV Speaker option – Off“ (Reproduktor TV – Vypnuto). (► str.159). Přečtěte si návod k použití externího zvukového zařízení.

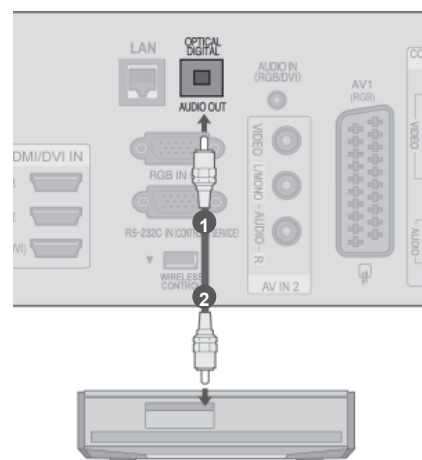

⚠ UPOZORNĚNÍ

- Do optického výstupního portu se nedívejte. Laserový paprsek by vám mohl poškodit zrak.

EXTERNÍ VYBAVENÍ BEZDRÁTOVÉHO PŘIPOJENÍ

(S výjimkou 32/37/42LD4***)

Televizory společnosti LG vybavené portem bezdrátového ovládání podporují zařízení LG Wireless Media Box, které se prodává samostatně. Po připojení hardwarového klíče Wireless Ready Dongle (dodává se spolu se zařízením Wireless Media Box) k televizoru lze k zařízení LG Wireless Media Box připojit externí zařízení. Signál video a audio se pak bude do televizoru odesílat bezdrátově.

Po připojení bezdrátového zařízení lze stisknutím tlačítka INPUT (Vstup) zobrazit obrazovku bezdrátového vstupu.

Pokyny k obsluze viz příručka k zařízení Wireless Media Box.

- 1 Připojte konektor WIRELESS CONTROL (Bezdrátové ovládání) hardwarového klíče Wireless Ready Dongle ke konektoru WIRELESS CONTROL (Bezdrátové ovládání) televizoru.
- 2 Připojte konektor HDMI OUT (Výstup HDMI) hardwarového klíče Wireless Ready Dongle ke konektoru HDMI/DVI IN 1(DVI), HDMI/DVI IN 2, HDMI/DVI IN 3 nebo HDMI IN 4 (Vstup HDMI/DVI 1, 2, 3 nebo 4) televizoru (kromě modelů 32/37/42LD4***, 32/37/42/47/55LD6***, 32/42/47LD7***, 32/37/42LD8***).



Bezdrátový Media Box LG

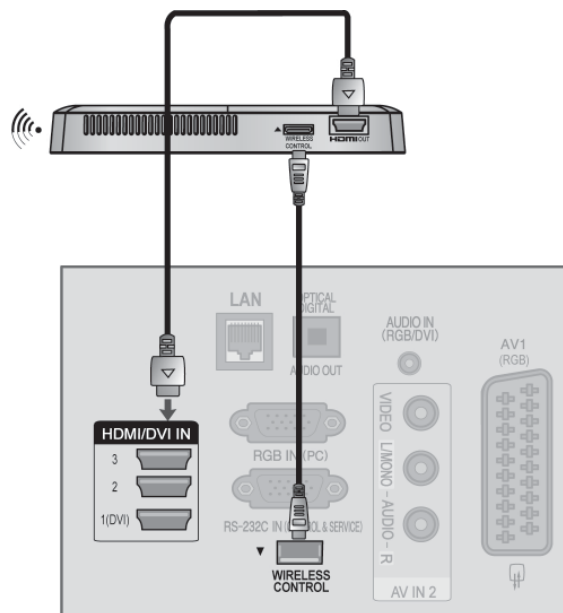

! POZNÁMKA

- ▶ **BEZDRÁTOVÉ OVLÁDÁNÍ:** napájení a ovládání hardwarového klíče Wireless Ready Dongle.
- ▶ **HDMI:** Video a audio signál je připojen k hardwarovému klíči Wireless Ready Dongle.
- ▶ Připojení zařízení Wireless Media Box (samostatně prodávaný produkt) vám umožní sledovat obsah externího zařízení bezdrátově připojeného k zařízení Wireless Media Box.
- ▶ Při použití externího zařízení připojeného k zařízení Wireless Media Box nemusí některé funkce nabídky televizoru fungovat.
- ▶ U bezdrátového externího výstupu nejsou podporovány funkce Real Cinema (Reálné kino) a Digital Noise Reduction (digitální redukce šumu).

NASTAVENÍ EXTERNÍCH ZAŘÍZENÍ

Podporované rozlišení displej

Plazmový televizor

režim RGB-PC, HDMI/DVI-PC

Rozlišení	Horizontální kmitočet (kHz)	Vertikální kmitočet (Hz)
720x400	31,468	70,08
640x480	31,469	59,94
800x600	37,879	60,31
1024x768	48,363	60,00
1280x768	47,78	59,87
1360x768	47,72	59,80
1280x1024	63,981	60,02
1920x1080 (RGB-PC)	66,587	59,93
1920x1080 (HDMI-PC)	67,5	60,00

režim HDMI/DVI-DTV

Rozlišení	Horizontální kmitočet (kHz)	Vertikální kmitočet (Hz)
720x480	31,469	59,94
	31,5	60
720x576	31,25	50
	37,5	50
1280x720	44,96	59,94
	45	60
	33,72	59,94
	33,75	60
	28,125	50
	26,97	23,97
	27	24
1920x1080	33,716	29,976
	33,75	30,00
	56,25	50
	67,43	59,94
	67,5	60

Televizor LCD / LED LCD TV

režim RGB-PC, HDMI/DVI-PC

Rozlišení	Horizontální kmitočet (kHz)	Vertikální kmitočet (Hz)
720x400	31,468	70,08
640x480	31,469	59,94
800x600	37,879	60,31
1024x768	48,363	60,00
1280x768	47,78	59,87
1360x768	47,72	59,80
1280x1024	63,981	60,02
1920x1080 (RGB-PC)	66,587	59,93
1920x1080 (HDMI-PC)	67,5	60,00

režim HDMI/DVI-DTV

Rozlišení	Horizontální kmitočet (kHz)	Vertikální kmitočet (Hz)
720x480	31,469	59,94
	31,5	60
720x576	31,25	50
	37,5	50
1280x720	44,96	59,94
	45	60
	33,72	59,94
	33,75	60
	28,125	50
	26,97	23,97
	27	24
1920x1080	33,716	29,976
	33,75	30,00
	56,25	50
	67,43	59,94
	67,5	60

NASTAVENÍ EXTERNÍCH ZAŘÍZENÍ

! POZNÁMKA

- ▶ Nenechávejte na obrazovce po delší dobu stejný obraz. Tento obraz by se mohl na obrazovce natrvalo vypálit. Pokud je to možné, používejte spořič obrazovky.
- ▶ Pokud používáte některá rozlišení, vertikální vzory, kontrast nebo jas, mohou se v režimu PC vyskytnout šумы obrazu. V takovém případě v režimu PC změňte rozlišení či obnovovací frekvenci, nebo v nabídce nastavte jas a kontrast tak, aby obraz byl čistý. Pokud nelze změnit obnovovací frekvenci grafické karty v osobním počítači, vyměňte ji nebo se poraďte s výrobcem.
- ▶ Vstup synchronizace je pro horizontální a vertikální frekvenci samostatný.
- ▶ Pro režim PC doporučujeme používat rozlišení 1920x1080, 60 Hz mělo by poskytovat nejlepší kvalitu obrazu.
- ▶ Připojte signálový kabel spojený s výstupem pro monitor osobního počítače ke vstupu RGB (PC) přístroje, nebo připojte signálový kabel spojený s výstupem HDMI počítače ke vstupu HDMI IN (nebo HDMI/DVI IN) v přístroji.
- ▶ Propojte audio kabel z osobního počítače se vstupními audio konektory typu jack na televizoru. (Audio kabely nejsou součástí balení přístroje.)
- ▶ Pokud používáte zvukovou kartu, nastavte podle přání zvuk počítače.
- ▶ Pokud grafická karta osobního počítače neposkytuje současně analogový i digitální výstup RGB, použijte pro zobrazení výstupu osobního počítače na přístroji pouze jeden ze vstupů RGB nebo HDMI IN (nebo HDMI/DVI IN).
- ▶ Pokud grafický adaptér počítače poskytuje analogový i digitální výstup RGB současně, nastavte přístroj na režim RGB nebo HDMI; (druhý režim bude přístrojem automaticky nastaven pro Plug and Play.)
- ▶ Pokud použijete redukční kabel HDMI na DVI, nemusí podle grafického adaptéru pracovat režim DOS.
- ▶ Pokud použijete příliš dlouhý kabel RGB-PC, může se na obrazovce objevit rušení. Doporučujeme používat kabel kratší než pět metrů. S takovým kabelem lze dosáhnout nejlepší kvality obrazu.







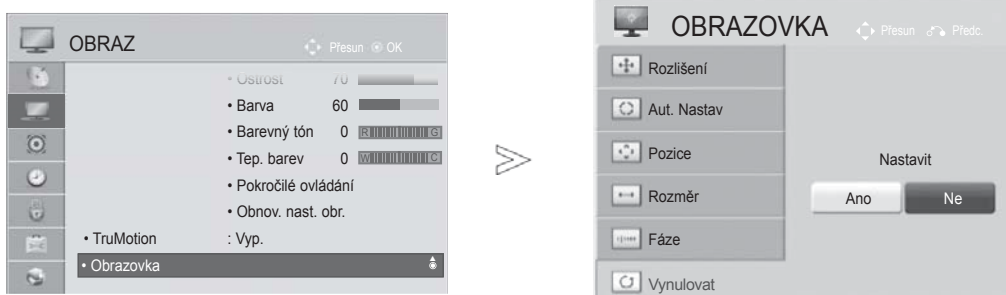

NASTAVENÍ OBRAZOVKY PRO REŽIM POČÍTAČE

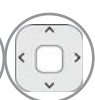
Resetování obrazovky

Vrátí na výchozí nastavení následující položky: Pozice, Velikost a Fáze.

Tato funkce pracuje v následujících režimech: RGB[PC].



-   Vyberte položku **OBRAZ**.
-   Vyberte položku **Obrazovka**.
-   Vyberte položku **Vynulovat**.
-   Vyberte možnost **Ano**.
-  Spusťte funkci **Vynulovat**.

- Stiskněte tlačítko **MENU/EXIT (NABÍDKA/OPUSTIT)** pro návrat ke standardnímu prohlížení TV.
- Stiskněte tlačítko **BACK (ZPĚT)** pro přechod k předešlé obrazovce nabídky.

NASTAVENÍ EXTERNÍCH ZAŘÍZENÍ

Auto configure (Automatické nastavení) (pouze v režimu RGB [PC])

Automaticky upravuje pozici obrazu a minimalizuje třepání obrazu. Ačkoli obraz stále není správný, monitor nyní funguje správně ale vyžaduje další nastavení.

Auto configure (Aut. nastavení)

Tato funkce slouží k automatickému nastavení pozice, velikosti a fáze obrazu. V průběhu automatické konfigurace bude obraz na několik sekund nestabilní.

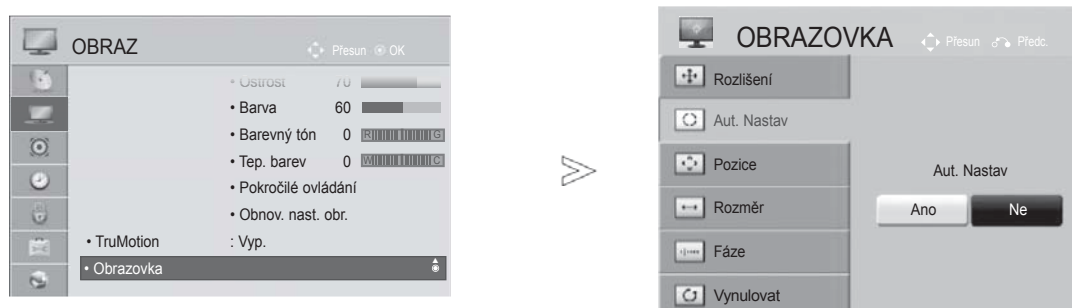

-   Vyberte položku **OBRAZ**.
-   Vyberte položku **Obrazovka**.
-   Vyberte možnost **Aut. Nastav**.
-   Vyberte možnost **Ano**.
-  Spustíte možnost **Aut. Nastav**.

- Pokud pozice obrazu není správná, spusťte automatické nastavení znovu.
- Pokud obraz po automatické úpravě v režimu RGB (PC) ještě potřebuje upravit, můžete upravit **Pozice**, **Rozměr** nebo **Fáze**.

- Stiskněte tlačítko **MENU/EXIT (NABÍDKA/OPUSTIT)** pro návrat ke standardnímu prohlížení TV.
- Stiskněte tlačítko **BACK (ZPĚT)** pro přechod k předchozí obrazovce nabídky.

Výběr rozlišení

Chcete-li vidět normální obraz, srovnajte rozlišení režimu RGB s výběrem režimu počítače.

Tato funkce pracuje v následujících režimech: RGB[PC].

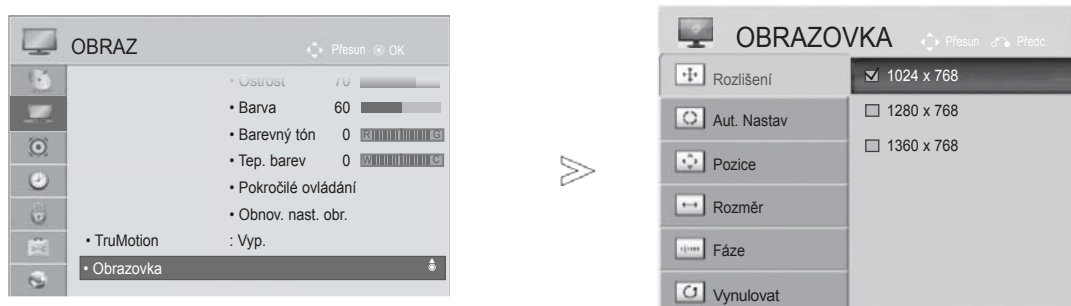

- 1   Vyberte položku **OBRAZ**.
- 2   Vyberte položku **Obrazovka**.
- 3   Vyberte možnost **Rozlišení**.
- 4   Vyberte požadované rozlišení.
- 5 

- Stiskněte tlačítko **MENU/EXIT (NABÍDKA/OPUSTIT)** pro návrat ke standardnímu prohlížení TV.
- Stiskněte tlačítko **BACK (ZPĚT)** pro přechod k předešlé obrazovce nabídky.











NASTAVENÍ EXTERNÍCH ZAŘÍZENÍ

Nastavení obrazovky: Poloha, Velikost, Fáze

Pokud obraz není čistý po automatickém nastavení a obzvláště znaky se stále chvějí, nastavte polohu obrazu ručně.

Tato funkce pracuje v následujících režimech: RGB[PC].



- 1   Vyberte položku **OBRAZ**.
- 2   Vyberte položku **Obrazovka**.
- 3   Vyberte položky **Pozice**, **Rozměr** nebo **Fáze**.
- 4    Provedte příslušné úpravy.
- 5 

- Stiskněte tlačítko **MENU/EXIT (NABÍDKA/OPUSTIT)** pro návrat ke standardnímu prohlížení TV.
- Stiskněte tlačítko **BACK (ZPĚT)** pro přechod k předešlé obrazovce nabídky.

NASTAVENÍ SÍTĚ

Připojení k pevné síti

Televizor lze připojit k místní síti (LAN) prostřednictvím portu síť LAN. Po provedení fyzického připojení je třeba televizor nastavit pro síťovou komunikaci.

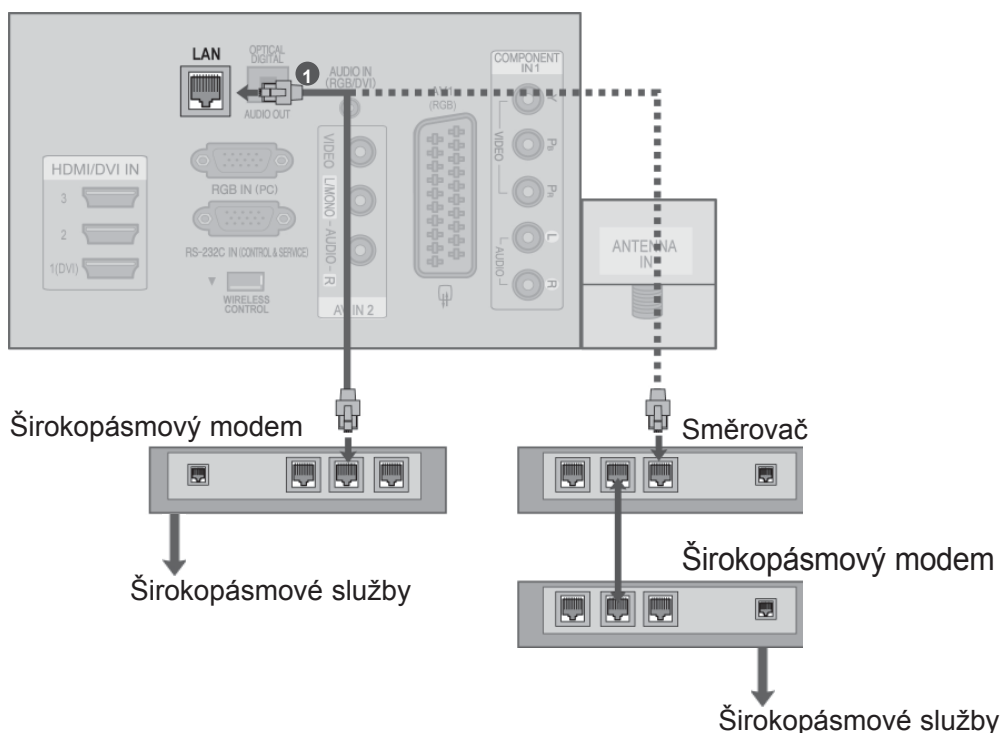

- 1 Připojte port síť LAN modemu nebo směrovače k portu síť LAN televizoru.
- 2 Vyberte možnost „Network Setting“ (Nastavení sítě) v menu Network (Síť).
- 3 Po připojení portu síť LAN použijte menu služby Netcast. Více informací o nastavení služby Netcast a řešení potíží najdete na webových stránkách <http://lgknowledgebase.com>. Vyhledat službu Netcast. Vyhledejte řetězec NetCast.

⚠ UPOZORNĚNÍ

- ▶ K portu síť LAN nepřipojujte modulární telefonní kabel.
- ▶ Vzhledem k tomu, že existují různé způsoby připojení, postupujte podle pokynů telekomunikační společnosti nebo poskytovatele služeb síť Internet.

NASTAVENÍ EXTERNÍCH ZAŘÍZENÍ

Nastavení pevné sítě

Pokud je k dispozici pevná i bezdrátová síť, je upřednostňována pevná.

Po provedení fyzického připojení je u nemnoha domácích sítí třeba upravit nastavení sítě v televizoru.

Podrobné informace si vyžádejte u poskytovatele služeb sítě Internet nebo nahlédněte do návodu k obsluze směrovače.

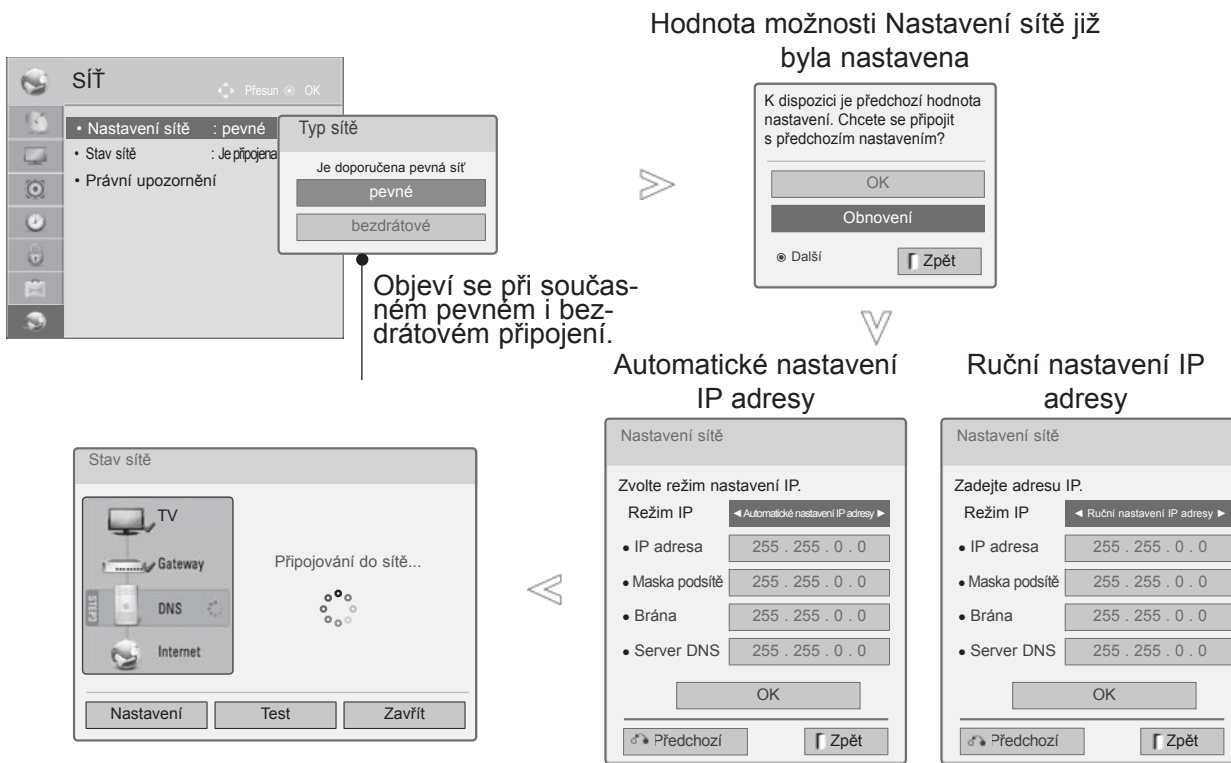

- Vyberte možnost **Síť**.
- Vyberte možnost **Nastavení sítě**.
- Vyberte možnost **Pevná**.
- Pokud je již nastavena hodnota možnosti Nastavení sítě, vyberte možnost **Obnovení**. Nové nastavení připojení vymaže aktuální nastavení sítě.
- Vyberte možnost **Automatické nastavení IP adresy** nebo **Ruční nastavení IP adresy**.
- Při volbě možnosti **Ruční nastavení IP adresy**: Adresy IP bude třeba zadat ručně.
- Vyberte možnost **OK**.

- Tato funkce vyžaduje nepřetržitě zapnuté širokopásmové připojení k síti Internet.
- Pro použití této funkce se není třeba připojovat k počítači.
- Pokud **Nastavení sítě** nefunguje, zkontrolujte stav sítě. Pokud si přejete použít automatické nastavení, zkontrolujte kabel LAN a zkontrolujte, zda je ve směrovači zapnuta funkce DHCP.
- Pokud není **Nastavení sítě** dokončeno, je možné, že síť nebude pracovat normálně.
- **Automatické nastavení IP adresy:** Tuto možnost vyberte, pokud je v místní síti (LAN) server DHCP, připojený prostřednictvím pevného připojení. Televizoru bude automaticky přiřazena IP adresa. Postup při použití širokopásmového směrovače nebo širokopásmového modemu vybaveného funkcí serveru DHCP (Dynamic Host Configuration Protocol). IP adresa bude určena automaticky.
- **Ruční nastavení IP adresy:** Tuto možnost vyberte, pokud v síti není server DHCP a přejete si nastavit IP adresu ručně.

NASTAVENÍ EXTERNÍCH ZAŘÍZENÍ

POZNÁMKA

- ▶ Více informací o nastavení služby Netcast a řešení potíží najdete na webových stránkách <http://lgknowledgebase.com>. Vyhledat službu Netcast.
- ▶ Pro tento televizor použijte standardní kabel LAN. Kategorie Cat5 nebo vyšší s konektorem RJ45.
- ▶ Mnoho problémů s připojením k síti vzniklých během nastavení lze často vyřešit obnovou nastavení směrovače nebo modemu. Po připojení přehrávače k domácí síti rychle vypněte napájení nebo odpojte napájecí kabel směrovače domácí sítě nebo kabelového modemu. Pak znovu zapněte napájení nebo připojte napájecí kabel.
- ▶ Počet zařízení, která mohou přijímat internetové služby, může být omezený v závislosti na smlouvě uzavřené s poskytovatelem služeb Internetu. S žádostí o podrobné informace se obraťte na daného poskytovatele služeb sítě Internet.
- ▶ Společnost LG neodpovídá za žádné chyby funkce televizoru nebo připojení k síti Internet vzniklé v důsledku chyb nebo nesprávné komunikace související s širokopásmovým připojením k Internetu nebo jiným připojeným vybavením.
- ▶ Společnost LG neodpovídá za problémy vzniklé připojením k síti Internet.
- ▶ Určitý obsah, dostupný prostřednictvím připojení k síti, nemusí být kompatibilní s televizorem. Pokud máte ve věci takového obsahu nějaké dotazy, obraťte se na jeho poskytovatele.
- ▶ Pokud rychlost připojení k síti neodpovídá požadavkům obsahu, ke kterému přistupujete, mohou být výsledky neuspokojivé.
- ▶ Některé operace připojení k síti Internet nemusí být možné z důvodu omezení nastavených poskytovatelem služeb vašeho širokopásmového připojení k Internetu.
- ▶ Za všechny poplatky účtované poskytovatelem služeb sítě Internet, zejména za poplatky za připojení, zodpovídá uživatel.
- ▶ Pro připojení k televizoru je třeba port sítě LAN 10 Base-T nebo 100 Base-TX. Pokud služba sítě Internet takové připojení neumožňuje, nebude televizor možné připojit.
- ▶ Pro využívání služby DSL je třeba modem DSL, pro využívání služeb kabelového modemu je třeba kabelový modem. V závislosti na způsobu přístupu a smlouvě s poskytovatelem služeb sítě Internet je možné, že uživatel nebude moci používat funkce připojení k síti Internet, jimiž je televizor vybaven, nebo bude omezen počet zařízení, která lze připojit současně. (Pokud poskytovatel služeb sítě Internet omezuje předplatné na jedno zařízení, je možné, že televizor nebude možné připojit v situaci, kdy je již připojen počítač.)
- ▶ Použití směrovače nemusí být povoleno nebo může být omezeno podle zásad a omezení poskytovatele služeb sítě Internet. Další informace vám poskytne poskytovatel služeb Internetu.
- ▶ Bezdrátová síť pracuje na rádiové frekvenci 2,4 GHz, kterou využívají i jiná zařízení v domácnosti, například bezdrátový telefon, zařízení Bluetooth® nebo mikrovlnná trouba, a která tak mohou způsobit rušení sítě. Přerušení může způsobit i zařízení, které využívá rádiové frekvence 5 GHz. Jedná se o stejný přístroj s bezdrátovým zařízením LG media box, bezdrátovým telefonem nebo jiným zařízením Wi-Fi.
- ▶ Při použití bezdrátové sítě může v závislosti na okolních podmínkách dojít ke snížení provozní rychlosti.
- ▶ V místní domácí síti vypněte všechna nepoužívaná síťová zařízení. Některá zařízení mohou generovat provoz v síti.
- ▶ V některých případech lze příjem zlepšit umístěním přístupového bodu nebo bezdrátového směrovače výše nad podlahu.
- ▶ Kvalita příjmu v bezdrátové síti závisí na mnoha faktorech, například na typu přístupového bodu, vzdálenosti mezi televizorem a přístupovým bodem a na umístění televizoru.
- ▶ Při připojování Internetu pevným nebo bezdrátovým modemem může dojít k přerušení spojení z důvodu omezení nebo ověřování společností poskytující služby.
- ▶ Chcete-li připojit bezdrátový přístupový bod, je nutný přístupový bod, který podporuje bezdrátové připojení a je nutné aktivovat funkci bezdrátového připojení přístupového bodu. Možnost bezdrátového připojení přístupového bodu ověřte u dodavatele přístupového bodu.
- ▶ Ověřte prosím nastavení zabezpečení SSID přístupového bodu pro bezdrátové připojení přístupového bodu a u dodavatele přístupového bodu zjistěte nastavení zabezpečení SSID.
- ▶ Nesprávné nastavení síťových zařízení (pevný/bezdrátový směrovač, rozbočovač atd.) může způsobit zpomalení nebo nesprávnou funkci televizoru. Při instalaci dodržujte pokyny uvedené v návodu k obsluze zařízení a proveďte nastavení sítě.
- ▶ Pokud nastavení přístupového bodu zahrnuje 802.11 n (s výjimkou Ruska) a je použito šifrování WEP(64/128bitů) nebo WPA(TKIP/AES), nemusí být připojení možné. V závislosti na výrobci přístupového bodu může být nutné použít rozdílné metody připojení.

Připojení k bezdrátové síti

Adaptér LG Wireless LAN pro širokopásmové připojení/DLNA umožňuje připojení TV k bezdrátové síti LAN. Konfigurace sítě a způsob připojení se mohou lišit v závislosti na používaném vybavení a síťovém prostředí. Podrobné pokyny k připojení a nastavení sítě naleznete v pokynech k nastavení dodaných s přístupovým bodem nebo bezdrátovým směrovačem.

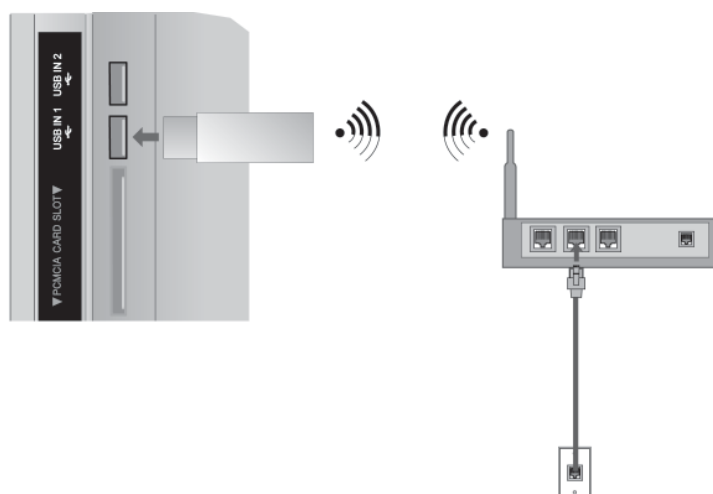

- 1 Připojte adaptér „LG Wireless LAN for Broadband/DLNA Adaptor“ ke konektoru USB IN 1 (Vstup USB 1) nebo USB IN 2 (Vstup USB 2) na televizoru.
- 2 Vyberte možnost „Network Setting“ (Nastavení sítě) v menu Network (Síť).
Po připojení lze použít menu služby Netcast.

! POZNÁMKA

- ▶ Pro přehrávání souborů obrázků, hudby nebo videa uložených v počítači pomocí směrovače je doporučeno používat pevný port směrovače.
- ▶ Při použití bezdrátového portu mohou být některé funkce nedostupné.

NASTAVENÍ EXTERNÍCH ZAŘÍZENÍ

Nastavení bezdrátové sítě

Před připojením televizoru k síti je třeba provést nastavení přístupového bodu (AP) nebo bezdrátového směrovače.

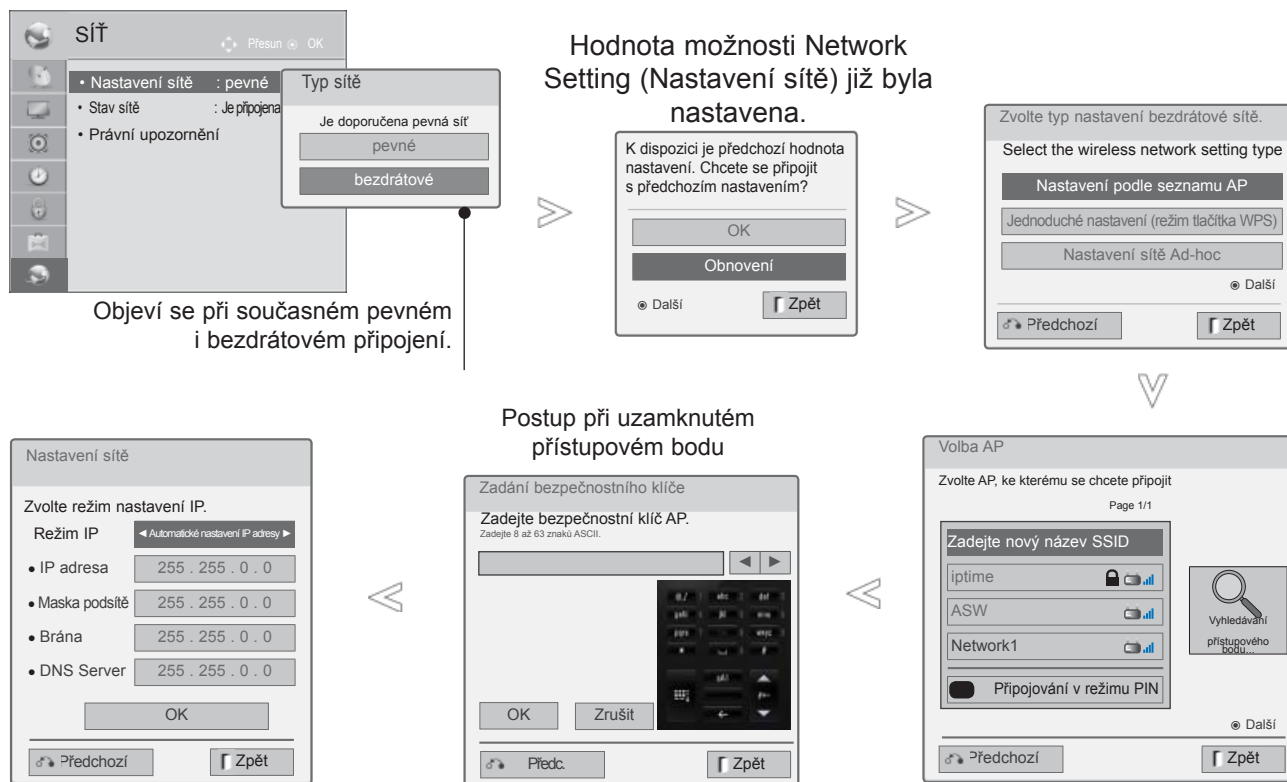

- 1 Vyberte možnost **Síť**.
- 2 Vyberte možnost **Nastavení sítě**.
- 3 Vyberte možnost **Bezdrátová**.
- 4 Pokud je již nastavena hodnota možnosti **Nastavení sítě**, vyberte možnost **Obnovit**.
Nové nastavení připojení vymaže aktuální nastavení sítě.
- 5 Vyberte možnost **Nastavení podle seznamu AP**.
- 6 Vyhledejte všechny dostupné přístupové body nebo bezdrátové směrovače v dosahu a zobrazte je jako seznam.
Vyberte přístupový bod (AP) nebo bezdrátový směrovač ze seznamu.
(Pokud je přístupový bod uzamknut, zadejte jeho bezpečnostní klíč.)
- 7 Zadejte bezpečnostní klíč přístupového bodu.
- 8 Zadejte bezpečnostní klíč přístupového bodu.
- 9 Zopakujte kroky 4 - 5 na s. 20.

Postup v případě, kdy je již nastaven bezpečnostní kód

Kód PIN (osobní identifikační číslo)

Tuto funkci použijte, pokud si přejete připojit přístupový bod (AP) nebo směrovač pomocí kódu PIN.

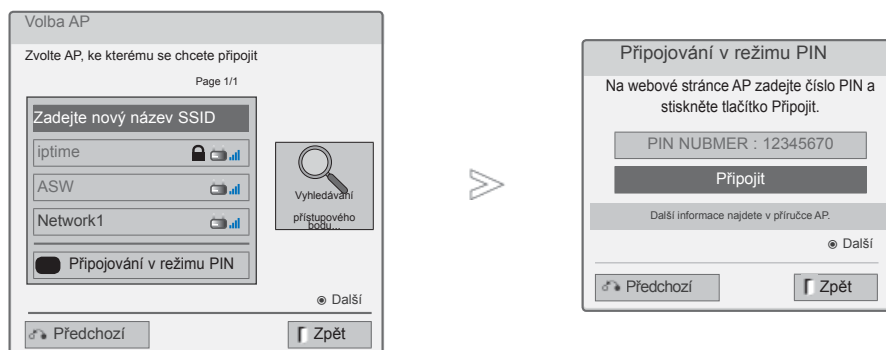

1 Zopakujte kroky 1 - 6 na s. 24.

2 **Červená** Připojte přístupový bod v režimu PIN.

3 Na obrazovce televizoru se zobrazí ID sítě a bezpečnostní klíč.
Zadejte kód PIN do zařízení.

4 **OK** Vyberte možnost **Připojit**.

5 Zopakujte kroky 4 - 5 na s. 20.

■ Kód PIN je jedinečné 8místné číslo hardwarového klíče.



NASTAVENÍ EXTERNÍCH ZAŘÍZENÍ

Jednoduché nastavení (režim tlačítka WPS)

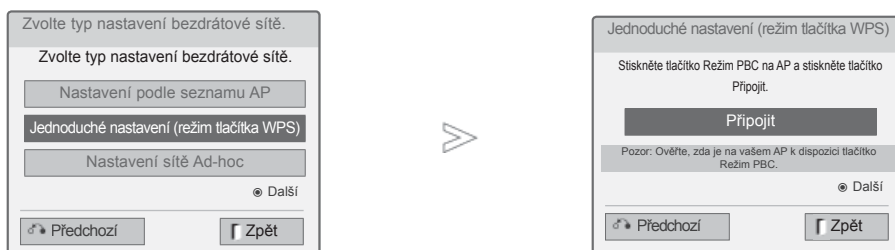
Pokud přístupový bod nebo bezdrátový směrovač podporuje kód PIN nebo WPS (Wi-Fi Protected Setup), můžete přístupový bod nebo bezdrátový směrovač použít do 120 sekund. Není třeba znát název přístupového bodu (SSID, tj. identifikátor bezdrátové sítě) ani bezpečnostní kód přístupového bodu nebo bezdrátového směrovače.



1 Zopakujte kroky 1 - 4 na s. 24.

2   Vyberte možnost **Jednoduché nastavení (režim tlačítka WPS)**.

3  Vyberte možnost **Připojit**.

4 Zopakujte kroky 4 - 5 na s. 20.

Režim Ad-hoc

Při tomto způsobu probíhá komunikace přímo se zařízením, bez přístupového bodu. Spojení je zajištěno stejně jako spojení dvou počítačů propojovacím síťovým kabelem.

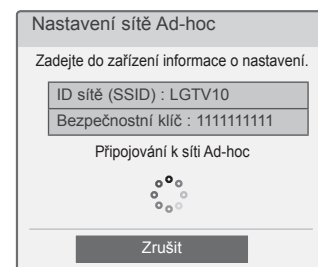
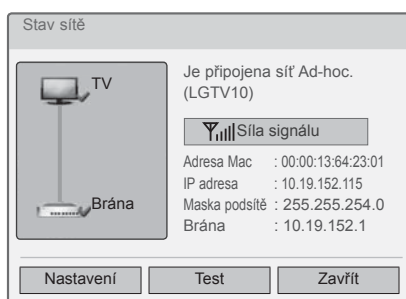
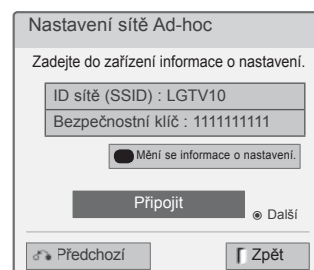
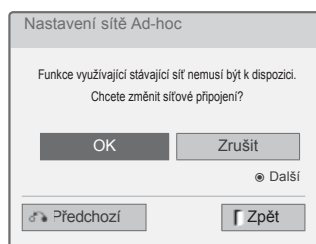
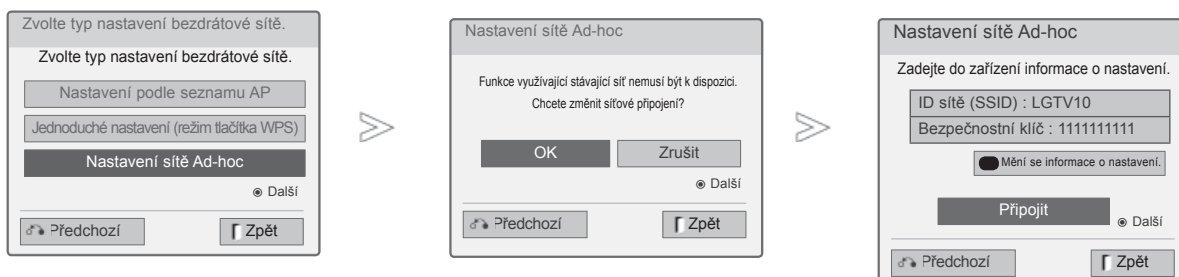

- **Nastavení počítače**
Protokol sítě Internet (TCP/IP) počítače je třeba nastavit manuálně.
IP adresu, masku podsítě a výchozí bránu můžete nastavit podle vlastního uvážení.
např.) IP adresa: 192.168.0.1 / maska podsítě: 255.255.255.0 / výchozí brána: 192.168.0.10
- **Nastavení televizoru**
Ověřte IP adresu a bránu počítače.
Zadejte adresu brány počítače k IP adrese a IP adresu počítače k bráně a vyberte tlačítko **OK**.
např.) IP adresa: 192.168.0.10 / maska podsítě: 255.255.255.0 / výchozí brána: 192.168.0.1

- **Příklad nastavení počítače, které podporuje bezdrátovou síť**

 1. V počítači vyhledejte bezdrátová zařízení.
 2. V seznamu zvolte LGTV10. (Zvolte stejný název jako ID sítě, které se objeví na obrazovce televizoru.)
 3. V dialogu Zadání bezpečnostního klíče zadejte 1111111111. (Zadejte bezpečnostní klíč, který se objeví na obrazovce televizoru.)

1 Zopakujte kroky 1 - 3 na s. 24.



2 Vyberte možnost **Nastavení sítě Ad-hoc**.



5 Zadejte IP adresu.



3 Vyberte možnost **OK**.



6 Nastavení sítě je dokončeno. Vyberte položku **Zavřít**.



4 Volbou možnosti **Connect (Připojit)** připojte síť Ad-hoc.
Na obrazovce televizoru se zobrazí ID sítě a bezpečnostní klíč.
Zadejte ID sítě a bezpečnostní klíč do zařízení.
Pokud síť nepracuje, změňte nastavení pomocí ČERVENÉHO tlačítka.

NASTAVENÍ EXTERNÍCH ZAŘÍZENÍ

Stav sítě

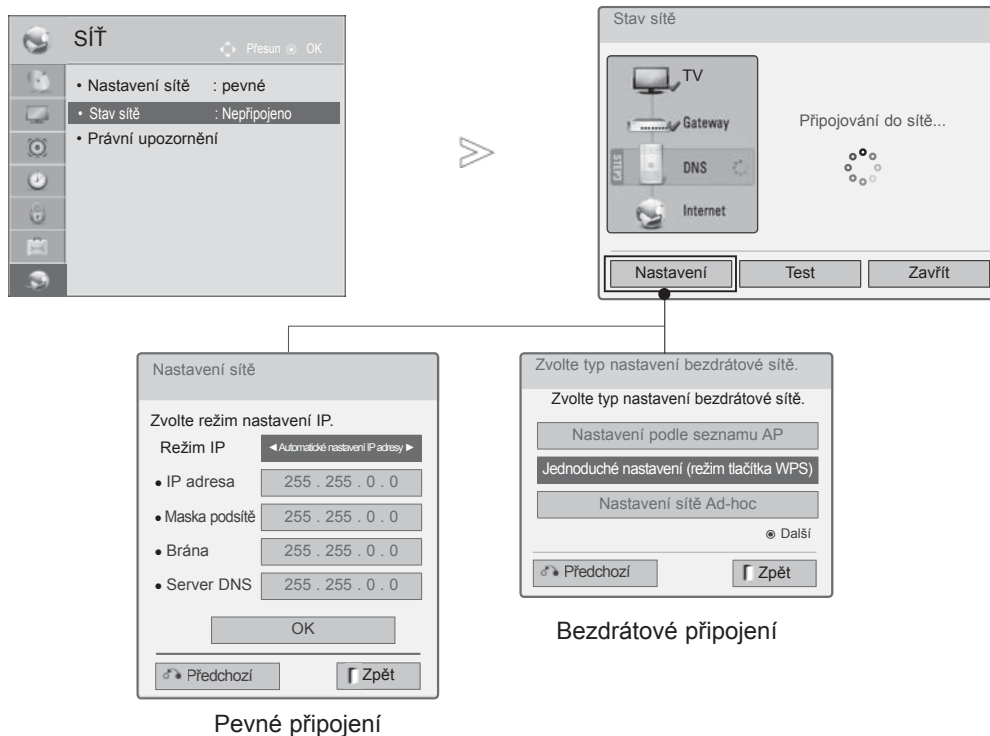

1. Vyberte možnost **Síť**.
2. Vyberte možnost **Stav sítě**.
3. Zkontrolujte stav sítě.

- **Nastavení:** Vraťte se do menu nastavení sítě nebo nastavení typu bezdrátové sítě.
- **Test:** Po nastavení sítě proveďte test aktuálního stavu sítě.
- **Zavřít:** Vraťte se do předchozího menu.

SLEDOVÁNÍ TELEVIZE / VÝBĚR PROGRAMŮ

ZAPÍNÁNÍ TELEVIZORU

Vlastnosti televizoru lze využívat po jeho zapnutí.

- 1 Nejdříve správně zapojte zástrčku do zásuvky. Televizor se přepne do pohotovostního režimu.
- 2 V pohotovostním režimu lze televizor zapnout stisknutím tlačítek \odot / I, **INPUT** nebo **P** \wedge \vee na přístroji nebo pomocí tlačítek **POWER**, **INPUT**, **P** \wedge \vee a číslly 0 - 9 na dálkovém ovladači.

INICIALIZACE NASTAVENÍ

- 1 Pokud je zobrazeno OSD (Zobrazení na obrazovce) na obrazovce po zapnutí TV, můžete nastavit **Language (Jazyk)**, **Mode Setting (Nastavení režimu)**, **Power Indicator (Indikátor napájení)** Pokud zvolíte **Home Use (Domácí použití)** z **Mode Setting (Režim nastavení)- Pouze u modelů LED LCD televizorů**, **Country (Země)** (S výjimkou 32/37/42LE49**, 32/37/42/47/55LE59**, 42/47LE7390, 32/37/42/47/55LE79**, 42/47/55LE89**, 32/37/42LD49**, 32/37/42/47/55LD69**, 32/42/47LD79**, 32/37/42LD89**, 42/47LX69**, 50/60PK59*, 50/60PK79**, 50/60PK99**, 50/60PX99**) nebo **Čas. pásmo** (Když je jako Země vybráno Rusko) nebo **Set Password (Nastavit heslo)** (Je-li zvolenou zemí Francie), **Auto Tuning (Automatické ladění)**.

POZNÁMKA:

- a. Při zavření bez dokončení počátečního nastavení lze nabídku Initial Setting zobrazit znovu.
- b. Stiskněte tlačítko **BACK (ZPĚT)** pro změnu aktuální OSD na předešlou OSD.
- c. V zemích bez potvrzených standardů vysílání digitální televize (DTV) nemusí některé funkce DTV fungovat v závislosti na prostředí vysílání digitálního signálu.
- d. Režim „Home“ („Použití v domácnosti“) je nejlepším nastavením pro domácí prostředí a je výchozím režimem televizoru.
- e. Režim „Předvádění v obchodě“ je nejlepším nastavením pro prodejní místa. Pokud uživatel změní údaje kvality obrazu, režim „Předvádění v obchodě“ inicializuje po určité době námi nastavenou kvalitu obrazu.
- f. Režim (Použití v domácnosti, Předvádění v obchodě) je možné změnit pomocí položky **Nastavení režimu** v nabídce **MOŽNOSTI**.
- g. Např. Je-li zvolenou zemí Francie, heslo není '0', '0', '0', '0', ale '1', '2', '3', '4'

VOLBA PROGRAMU

- 1 Číslo programu vyberete stisknutím tlačítka **P** \wedge \vee nebo číselného tlačítka.

NASTAVENÍ HLASITOSTI

- 1 Hlasitost upravte pomocí tlačítka \triangle + nebo -.
- 2 Chcete vypnout zvuk, stiskněte tlačítko **MUTE** (Vypnout zvuk).

Tuto funkci můžete zrušit stisknutím tlačítka **AV Mode**, **MUTE (ZTLUMIT)**, \triangle + nebo -.

SLEDOVÁNÍ TELEVIZE / VÝBĚR PROGRAMŮ

RYCHLÁ NABÍDKA

Nabídka OSD (On Screen Display) se může mírně lišit od obrázků v této příručce.

Q.Menu (Quick Menu - Rychlá nabídka) je nabídka funkcí, které budou uživatelé pravděpodobně často používat.

 **Poměr stran** : Vybere požadovaný formát obrazu.

U nastavení Nastavení funkce zoom vyberte v nabídce Ratio (Poměr) položky 14:9, Zvětšený a Cinema Zoom. Po nastavení Nastavení funkce zoom se zobrazení vrátí zpět do nabídky Q.Menu (Rychlá nabídka).

 **Dialóg II** : Odlišením rozsahu lidských hlasů od jiných zvuků pomáhá uživatelům zřetelněji rozlišit lidský hlas.

 **Režim obrazu** : Slouží k výběru požadovaného obrazového režimu.

 **Režim zvuku** : Jedná se o funkci automatického nastavení zvukové kombinace, která je pro sledované obrazy považována za nejlepší. Vyberte požadovaný zvukový režim.



 **Zvuk** nebo **Jazyk zvuku** : Slouží k výběru výstupu zvuku.

 **Časovač vypnutí** : Nastaví časovač režimu spánku.

 **Přeskočit Vyp./Zap.** : Volí mezi zapnutým a vypnutým přeskokováním.

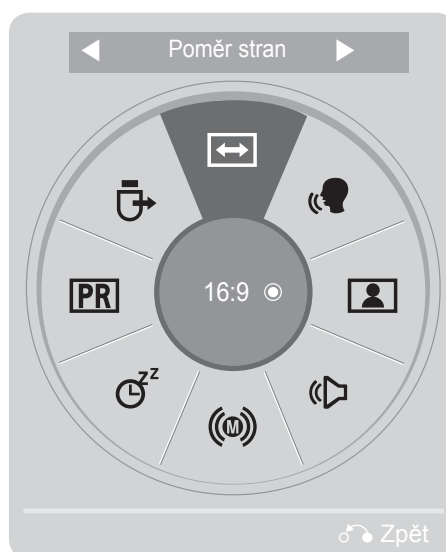
 **Zařízení USB** : Možnost "Vysunutí" vyberte, chcete-li vysunout zařízení USB.



1   Zobrazte jednotlivé nabídky.



2  Vyberte požadovaný zdroj.



3  

- Stiskněte tlačítko **Q.MENU/EXIT (NABÍDKA Q./OPUSTIT)** pro návrat ke standardnímu prohlížení TV.
- Stiskněte tlačítko **BACK (ZPĚT)** pro přechod k předešlé obrazovce nabídky.

VÝBĚR NABÍDEK OSD A JEJICH NASTAVENÍ

Nabídka OSD (On Screen Display) se může mírně lišit od obrázků v této příručce.

1   Zobrazte jednotlivé nabídky.

2   Vyberte položku nabídky..

3  Přejděte do rozevírací nabídky.

- Stiskem RED (červeného) tlačítka lze zvolit nabídku Customer Support (Zákaznická podpora).
- Stiskem GREEN (zeleného) tlačítka lze zvolit nabídku Simple Manual (Jednoduchý návod).
- Stiskněte tlačítko **MENU/EXIT (NABÍDKA/OPUSTIT)** pro návrat ke standardnímu prohlížení TV.
- Stiskněte tlačítko **BACK (ZPĚT)** pro přechod k předešlé obrazovce nabídky.

! POZNÁMKA

- ▶ Možnost použití Metoda ISM pouze u plazmových televizorů.
- ▶ Možnosti Podsvícení, Indikace napájení ze použití pouze u televizorů LCD/LED LCD TV.
- ▶ V analogovém režimu nelze používat Informace CI.

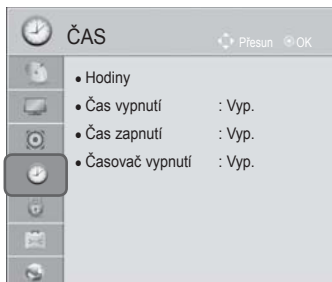
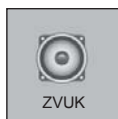
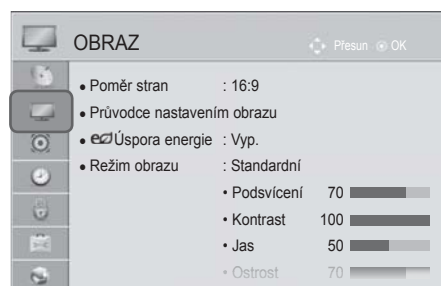
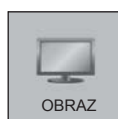
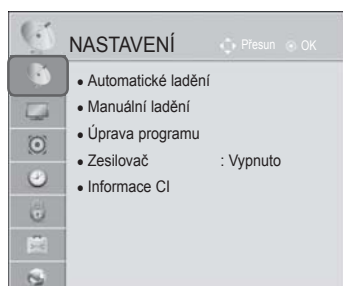

SLEDOVÁNÍ TELEVIZE / VÝBĚR PROGRAMŮ

SLEDOVÁNÍ TELEVIZE / VÝBĚR PROGRAMŮ



• Další informace naleznete v návodu k obsluze volitelného zařízení „Wireless Media Box“. (S výjimkou 32/37/42LD4***)

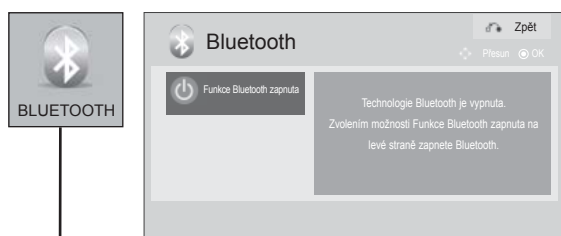
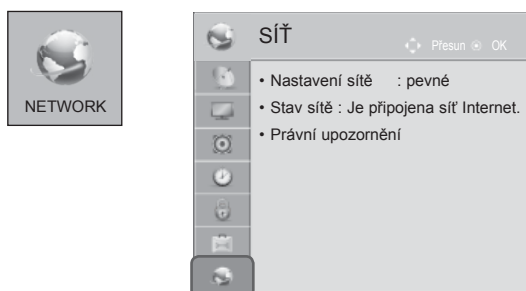

(S výjimkou 32/37/42LE4***, 32/37/42/47/55LE5***, 42/47LE73**, 32/37/42LD4***, 32/37/42/47/55LD6***, 32/42/47LD7***, 32/37/42LD8***, 42/47LX6***, 47/55LX9***, 50/60PK5**, 50/60PX9***)



■ Uvedený obrázek se může lišit od skutečného televizoru.



(Pouze 32/37/42LE4***, 32/37/42/47/55LE5***, 42/47LE73**, 32/37/42LD4***, 32/37/42/47/55LD6***, 32/42/47LD7***, 32/37/42LD8***, 42/47LX6***, 47/55LX9***, 50/60PK5**, 50/60PX9***)

AUTOMATICKÉ LADĚNÍ PROGRAMŮ

Slouží k automatickému hledání a uložení všech programů.

Při spuštění automatického programování budou odstraněny všechny dříve uložené informace o službách. Lze uložit maximálně 1,000 programů. Skutečný počet se však může mírně lišit s ohledem na vysílané signály.

DVB-T, automatické ladení DVB-C je nabídka pro uživatele v zemích s podporou kabelu DVB.

Chcete-li zvolte volbu **Antenna (Anténa)**,



-   Vyberte možnost **NASTAVENÍ**.
-   Vyberte možnost **Automatické ladění**.
-   Vyberte možnost **Anténa**.
-   Vyberte možnost **Start**.
-  Spusťte funkci **Automatické ladění**.

- Pomocí **ČÍSELNÝCH** tlačítek zadejte 4místné heslo pro režim **Rodičovský zámek 'Zap.'**
- Chcete-li pokračovat v automatickém ladění, zvolte pomocí tlačítka **^** možnost **Start**. Poté stiskněte tlačítko **OK**. V opačném případě stiskněte tlačítko **Zavřít**.
- **Automatické číslování**: Můžete určit, zda se při ladění mají použít čísla programů tak, jak jsou vysílána stanicemi.
- **SECAM L Vyhledávání** : S výjimkou 32/37/42LE49**, 32/37/42/47/55LE59**, 42/47LE7390, 32/37/42/47/55LE79**, 42/47/55LE89**, 32/37/42LD49**, 32/37/42/47/55LD69**, 32/42/47LD79**, 32/37/42LD89**, 42/47LX69**, 50/60PK59*, 50/60PK79**, 50/60PK99**, 50/60PX99**
- Pokud je v menu **Země** vybrána Itálie a pokud se po automatickém ladění zobrazí překryvné okno v případě konfliktního programu, zvolte vysílání pro číslo konfliktního programu.

- Kabel DVB lze používat v následujících zemích: Německo, Nizozemsko, Švédsko, Švýcarsko, Dánsko, Rakousko, Finsko, Norsko, Slovinsko, Maďarsko, Ukrajina(S výjimkou 42/47LX6***, 47/55LX9***, 50/60PX9***).(Je možné přidat podporovanou zemi.)
- V následujících zemích nelze televizor používat pro příjem digitálního vysílání: Slovensko, Bosna, Srbsko, Bulharsko, Albánie, Kazachstán.

- Stiskněte tlačítko **MENU/EXIT (NABÍDKA/OPUSTIT)** pro návrat ke standardnímu prohlížení TV.
- Stiskněte tlačítko **BACK (ZPĚT)** pro přechod k předešlé obrazovce nabídky.

SLEDOVÁNÍ TELEVIZE / VÝBĚR PROGRAMŮ

Chcete-li zvolte volbu **Cable (Kabel)**,

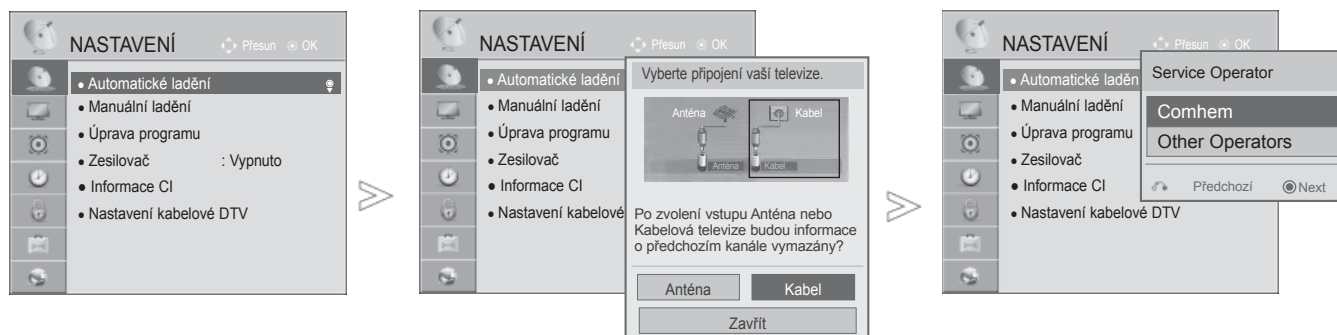

- 1   Vyberte možnost **NASTAVENÍ**.
- 2   Vyberte možnost **Automatické ladění**.
- 3   Vyberte možnost **kabelové TV**.
- 4   Zvolte **Comhem** nebo **Other Operators**.
- 5   Zvolte **Quick (Rychlé)** nebo **Full (Plné)**,

- Pomocí **ČÍSELNÝCH** tlačítek zadejte 4místné heslo pro režim **Rodičovský zámek Zap..**
- Pokud zvolíte **Kabel, obrazovka volby Poskytovatel kabelových služeb** se může lišit nebo se neobjeví v závislosti na službách kabelového připojení v příslušné zemi.
- Překryvné okno pro volbu **Service operator** se zobrazí pouze ve 3 případech, pokud vstoupíte do nabídky **Počáteční nastavení**, pokud měníte možnost **Anténa** na **Kabel** nebo pokud vstoupíte do nabídky po změně **Země**.
- Pokud chcete zvolit mezi **Service Operator** aside bez ohledu na tyto 3 případy, můžete tak učinit volbou **NASTAVENÍ->Nastavení kabelové DTV-> Service Operator**.

- Stiskněte tlačítko **MENU/EXIT (NABÍDKA/OPUSTIT)** pro návrat ke standardnímu prohlížení TV.
- Stiskněte tlačítko **BACK (ZPĚT)** pro přechod k předešlé obrazovce nabídky.

- Získané certifikace SO: Švédsko(Comhem, Canal Digital), Dánsko(YouSee, Canal Digital, Stofa), Norsko(Canal Digital), Nizozemsko(Ziggo)(S výjimkou 42/47LX6***, 47/55LX9***, 50/60PX9***), Ukrajina(Volia-Cable)(S výjimkou 42/47LX6***, 47/55LX9***, 50/60PX9***), Německo(KDG).
- Pokud neexistují žádné vámi vyžadované služby operátora, zvolte Other Operators (Další operátoři).
- Pokud vyberete možnost „Other Operators (Ostatní operátoři)“, nebo pokud vybraná země podporuje pouze možnost „Other Operators (Ostatní operátoři)“, může vyhledání všech programů chvíli trvat nebo nemusí dojít k vyhledání některých programů.
Pokud se některé programy nezobrazí, postupujte podle níže uvedených kroků:
 1. NASTAVENÍ -> Automatické ladění -> Kabel -> Nastavení
 2. Přepnout Vlastní ladění z možnosti „ Off (Vypnuto)“ na možnost „On (Zapnuto)“.
 3. Vložit další hodnoty, např. frekvenci, přenosovou rychlost, modulaci a ID sítě.
(Výše uvedené informace získáte od poskytovatele kabelové služby.)

■ Pokud zvolíte Quick (Rychlé).

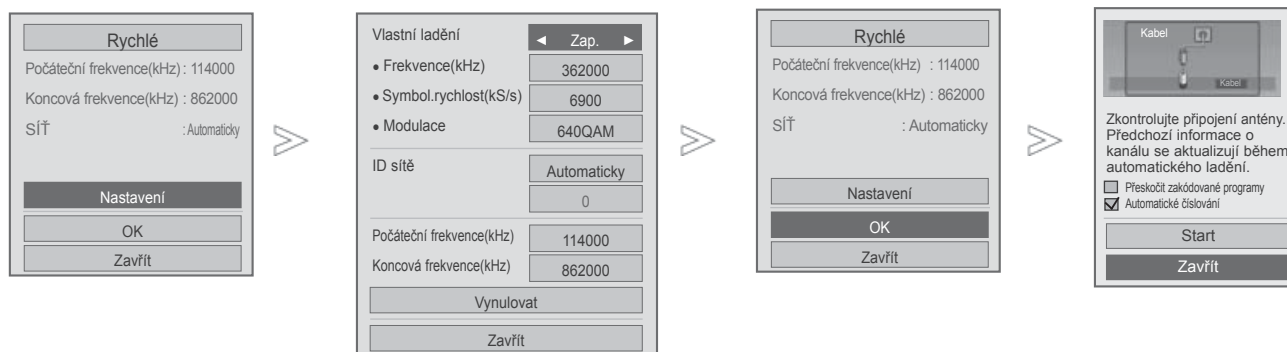

- 6 Zvolte **Rychlé**.
- 7 Zvolte **Nastavení**.
- 8 Vyberte možnost **Automatické ladění**.
- 9 Vyberte položku **Zavřít**.
- 10 Zvolte **OK**.
- 11 Vyberte možnost **Start**.
- 12 Spusťte funkci **Automatické ladění**.

- Chcete-li pokračovat v automatickém ladění, zvolte pomocí tlačítka $\wedge \vee$ možnost **Start**. Poté stiskněte tlačítko **OK**. V opačném případě stiskněte tlačítko **Zavřít**.
- **Automatické číslování**: Můžete určit, zda se při ladění mají použít čísla programů tak, jak jsou vysílána stanicemi.
- **Přeskočit zakódované programy** : V **Automatické ladění** a **Manuální ladění** jsou zakódované programy přeskočeny.

- Stiskněte tlačítko **MENU/EXIT (NABÍDKA/OPUSTIT)** pro návrat ke standardnímu prohlížení TV.
- Stiskněte tlačítko **BACK (ZPĚT)** pro přechod k předešlé obrazovce nabídky.

SLEDOVÁNÍ TELEVIZE / VÝBĚR PROGRAMŮ

■ Pokud zvolíte **Plné**,

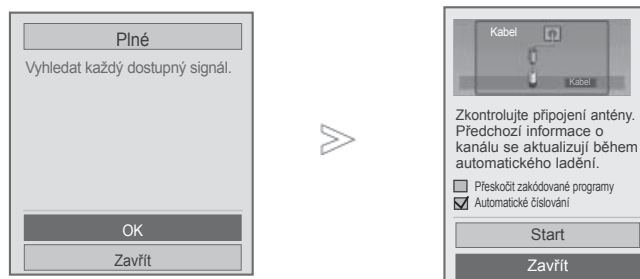

- 6  Zvolte **Plné**.
- 7   Zvolte **OK**.
- 8   Vyberte možnost **Start**.
- 9  Spusťte funkci **Automatické ladění**.

- Chcete-li pokračovat v automatickém ladění, zvolte pomocí tlačítka $\wedge \vee$ možnost **Start**. Poté stiskněte tlačítko **OK**. V opačném případě stiskněte tlačítko **Zavřít**.
- **Automatické číslování**: Můžete určit, zda se při ladění mají použít čísla programů tak, jak jsou vysílána stanicemi.
- **Přeskočit zakódované programy** : V **Automatické ladění** a **Manuální ladění** jsou zakódované programy přeskočeny.
- Nemůžete vybrat možnost **Celá obrazovka**, pokud je poskytovatel služby nastaven na možnost „Ziggo“ nebo „Jiní operátoři“ z Nizozemska. (S výjimkou 42/47LX6***, 47/55LX9***, 50/60PX9***)

- Stiskněte tlačítko **MENU/EXIT (NABÍDKA/OPUSTIT)** pro návrat ke standardnímu prohlížení TV.
- Stiskněte tlačítko **BACK (ZPĚT)** pro přechod k předešlé obrazovce nabídky.

Pokud chcete využívat funkce rychlého a snadného vyhledávání všech dostupných programů, je nutné zadat následující hodnoty.

Běžně používané hodnoty jsou dostupné jako „default“ (výchozí). Správné nastavení však obdržíte od poskytovatele kabelových služeb. Při spuštění Automatického ladění v režimu kabelu DVB volbou Plný, se spustí vyhledání dostupných kanálů na všech frekvencích.

V případě, že program není vyhledáván volbou Default (Standardní), vyhledávejte pomocí volby Full (Plné)..

Nicméně, pokud je program vyhledáván pomocí volby Full (Plné), automatického ladení může zabrat hodně času.

- **Frekvence** : Zadejte frekvenci definovanou uživatelem.
- **Symbol.rychlost** : Zadejte požadovanou četnost symbolu. (Četnost symbolu: Rychlost, jakou zařízení, např. modem, odesílá symboly na kanál.)
- **Modulace** : Zadejte požadovanou modulaci. (Modulace: Nahrávání audio nebo videosignálů do přenašeče.)
- **ID sítě**(Pouze Švédsko): Jedinečný identifikátor přiřazený každému uživateli.
- **Počáteční frekvence** : Zadejte rozsah začátku počáteční frekvence definovanou uživatelem.
- **Koncová frekvence** : Zadejte konec frekvence definovanou uživatelem

SLEDOVÁNÍ TELEVIZE / VÝBĚR PROGRAMŮ



NASTAVENÍ KABELU DTV

(POUZE V REŽIMU KABEL)

Rozsah, který může uživatel zvolit z nabídky poskytovatele služeb se může měnit v závislosti na počtu poskytovatelů služeb v jednotlivé zemi a pokud je počet podporovaných provozovatelů služeb u jednotlivé země 1, pak tato funkce nebude aktivní.

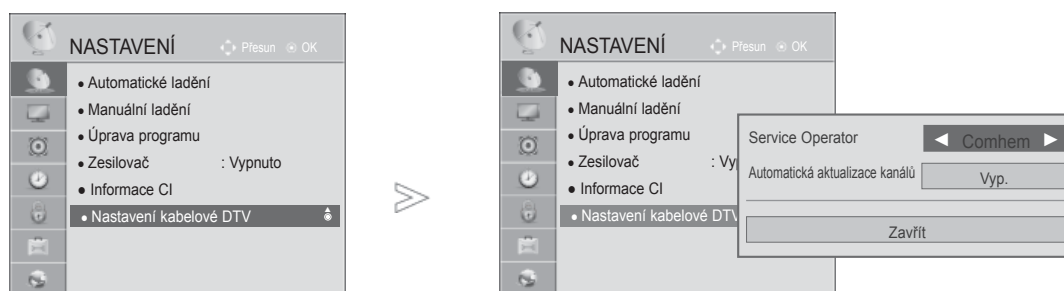
Po změně Provozovatele služeb se objeví výstražné okno s informací, že zobrazení programu bude smazáno po stisknutí tlačítka OK nebo po volbě Zavřít, vyskakovací okno automatického lazení se objeví po volbě 'YES' (Ano).

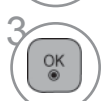

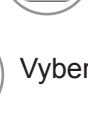
-   Vyberte možnost **NASTAVENÍ**.
-   Zvolte **Nastavení kabelové DTV**.
-   Zvolte **Service Operator** nebo **Automatická aktualizace kanálů**.
-   Vyberte požadovaný zdroj.

- Pokud zvolíte **Kabel**, objeví se menu **Nastavení kabelové DTV**.
- Pokud je **Automatická aktualizace kanálu Zapnutá**, můžete aktualizovat informace pro všechny programy, které lze aktualizovat, včetně programu, který je právě sledován.
- Pokud je **Automatická aktualizace kanálu Vypnutá**, můžete aktualizovat informace pouze pro program, který je právě sledován.
- Nemůžete vybrat možnost **Nastavení kabelové DTV**, pokud je poskytovatel služby nastaven na možnost „**Ziggo**“. (S výjimkou 42/47LX6***, 47/55LX9***, 50/60PX9***)









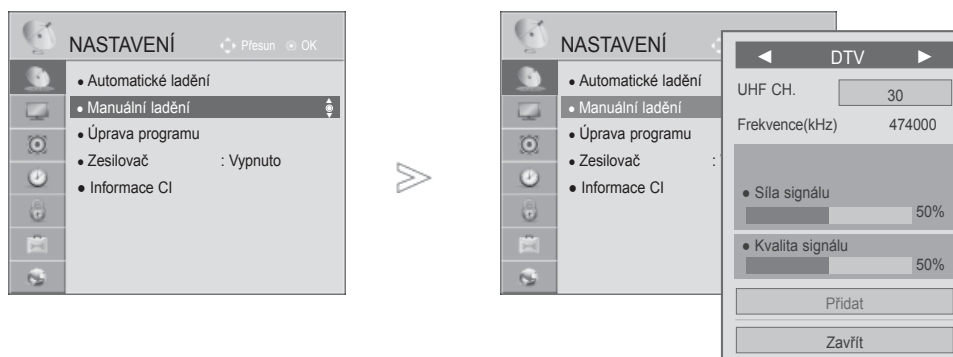

- Stiskněte tlačítko **MENU/EXIT (NABÍDKA/OPUSTIT)** pro návrat ke standardnímu prohlížení TV.
- Stiskněte tlačítko **BACK (ZPĚT)** pro přechod k předešlé obrazovce nabídky.

RUČNÍ LADĚNÍ PROGRAMŮ (V DIGITÁLNÍM REŽIMU)

Ruční ladění umožňuje přidat program do seznamu ručně.

Chcete-li zvolte volbu **Antenna (Anténa)**,



-   Vyberte možnost **NASTAVENÍ**.
-   Vyberte možnost **Manuální ladění**.
-   Vyberte položku **DTV**.
-    Vyberte požadované číslo kanálu.
-   Zvolte aktualizaci nebo ji přidejte, máte-li signál.

- Pomocí ČÍSELNÝCH tlačítek zadejte 4místné heslo pro režim **Rodičovský zámek Zapnut**.
- Můžete zvolit **SBAND**, pokud je jako země nastaveno Norsko, Lotyšsko.

- Stiskněte tlačítko **MENU/EXIT (NABÍDKA/OPUSTIT)** pro návrat ke standardnímu prohlížení TV.
- Stiskněte tlačítko **BACK (ZPĚT)** pro přechod k předešlé obrazovce nabídky.

SLEDOVÁNÍ TELEVIZE / VÝBĚR PROGRAMŮ

Chcete-li zvolte volbu **Cable (Kabel)**,

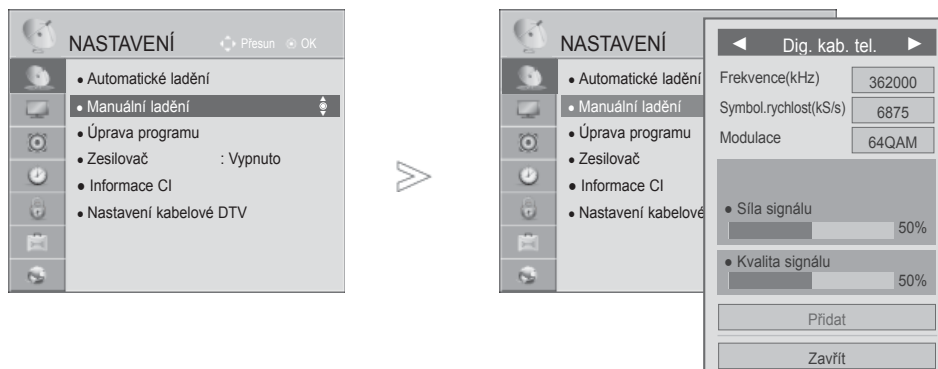

- 1   Vyberte možnost **NASTAVENÍ**.
- 2   Vyberte možnost **Manuální ladění**.
- 3   Zvolte **Dig. kab. tel.**.
- 4    Proveďte příslušné úpravy.

- Pomocí **ČÍSELNÝCH** tlačítek zadejte 4místné heslo pro režim **Rodičovský zámek 'Zap.'**.
- **Symbol.rychlost** : Zadejte požadovanou četnost symbolu. (Četnost symbolu: Rychlost, jakou zařízení, např. modem, odesílá symboly na kanál.)
- **Modulace** : Zadejte požadovanou modulaci. (Modulace: Nahrávání audio nebo videosignálů do přenašeče.)
- Nemůžete vybrat možnost **Kabelová DTV**, pokud je poskytovatel služby nastaven na možnost „**Ziggo**“ nebo „**Jiní operátoři**“ z Nizozemska. (S výjimkou 42/47LX6***, 47/55LX9***, 50/60PX9***)

- Stiskněte tlačítko **MENU/EXIT (NABÍDKA/OPUSTIT)** pro návrat ke standardnímu prohlížení TV.
- Stiskněte tlačítko **BACK (ZPĚT)** pro přechod k předešlé obrazovce nabídky.

Ruční ladění programů (V ANALOGOVÉM REŽIMU)

Ruční programování umožňuje ručně ladit a uspořádat stanice v libovolném pořadí, jaké si přejete.

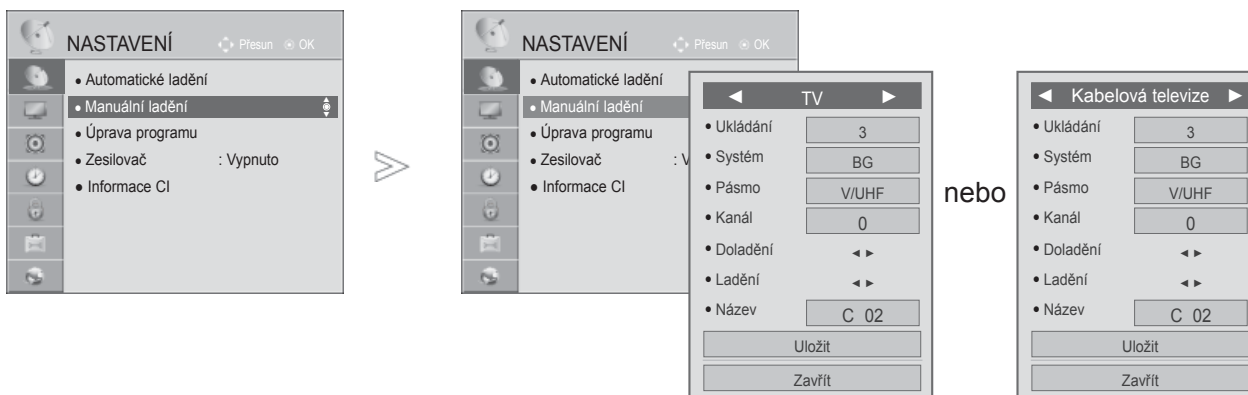

- 1 Vyberte možnost **NASTAVENÍ**.
- 2 Vyberte možnost **Manuální ladění**.
- 3 Zvolte **TV** nebo **Kabelová televize**.
- 4 nebo Vyberte požadované číslo programu.
- 5 Vyberte televizní systém.

- 6 Vyberte položku **V/UHF** nebo **kabel**.
- 7 nebo Vyberte požadované číslo kanálu.
- 8 Spusťte vyhledávání.
- 9 Vyberte možnost **Uložit**.

- Stiskněte tlačítko **MENU/EXIT (NABÍDKA/OPUSTIT)** pro návrat ke standardnímu prohlížení TV.
- Stiskněte tlačítko **BACK (ZPĚT)** pro přechod k předešlé obrazovce nabídky.

- Pomocí ČÍSELNÝCH tlačítek zadejte 4místné heslo pro režim **Rodičovský zámek Zapnut**.
- **L**: SECAM L/L' (Francie)
- **BG**: PAL B/G, SECAM B/G (Evropa/Východní Evropa/Asie/Nový Zéland/Střední východ/Afrika)
- **I**: PAL I (U.K. /Irsko/Hongkong/Jižní Afrika)
- **DK**: PAL D/K, SECAM D/K (Východní Evropa/Čína/Afrika/CIS)
- Chcete-li uložit další stanice, opakujte kroky 4 až 9.

SLEDOVÁNÍ TELEVIZE / VÝBĚR PROGRAMŮ

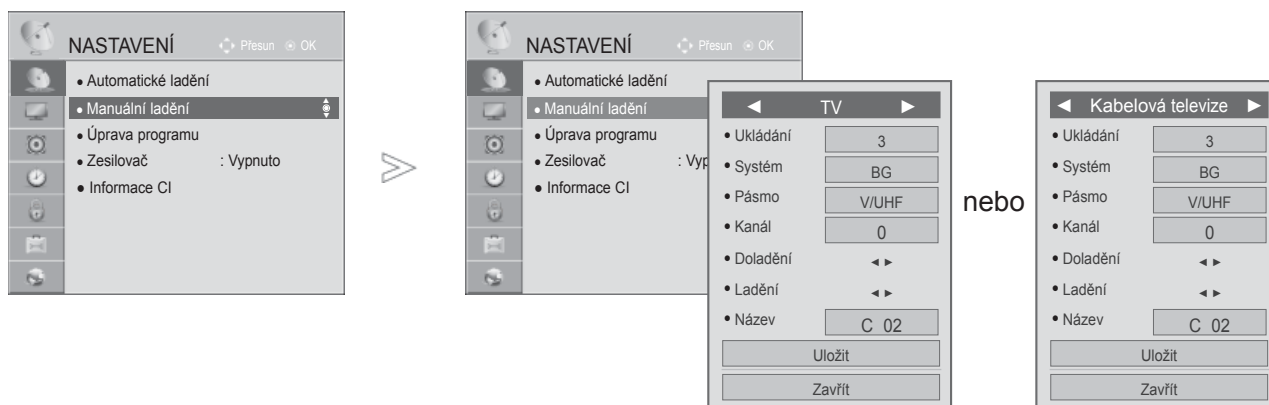

■ Přřazení názvu stanice

Je také možné přiřadit každému číslu programu název stanice s pěti znaky.

- 1 Vyberte možnost **NASTAVENÍ**.
- 2 Vyberte možnost **Manuální ladění**.
- 3 Zvolte **TV** nebo **Kabelová televize**.
- 4 Vyberte možnost **Název**.

- 5 Vyberte pozici a potom vyberte druhý znak, a postupujte dále. Můžete použít písmena abecedy **A** až **Z**, číslice **0** až **9**, znaky **+/-** a mezery.
- 6 Vyberte položku **Zavřít**.
- 7 Vyberte možnost **Uložit**.

■ Jemné ladění

Obvykle je jemné ladění potřeba provést pouze tehdy, jeli slabá kvalita příjmu.

- 1 Vyberte možnost **NASTAVENÍ**.
- 2 Vyberte možnost **Manuální ladění**.
- 3 Zvolte **TV** nebo **Kabelová televize**.
- 4 Vyberte možnost **Doladění**.
- 5 Optimalizace nejlepšího obrazu a zvuku.
- 6 Vyberte možnost **Uložit**.

- Stiskněte tlačítko **MENU/EXIT (NABÍDKA/OPUSTIT)** pro návrat ke standardnímu prohlížení TV.
- Stiskněte tlačítko **BACK (ZPĚT)** pro přechod k předešlé obrazovce nabídky.

ÚPRAVY PROGRAMŮ

Pokud některé číslo programu vynecháte, nebude možné ho při sledování televize zvolit tlačítkem **P** ^ v .

Chcete-li vynechaný program zvolit, zadejte přímo číslo programu ČÍSELNÝMI tlačítky nebo ho vyberte v nabídce úprav programů.

Tato funkce umožňuje vynechat uložené programy.

Za předpokladu, že možnost „Automatic Numbering“ (Automatické číslování) není označena, je v režimu Auto Tuning (Automatické ladění) možné změnit číslo programu pomocí funkce „Move“ (Posunout).

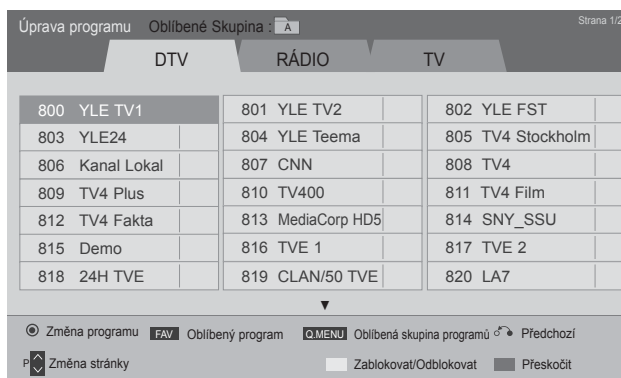
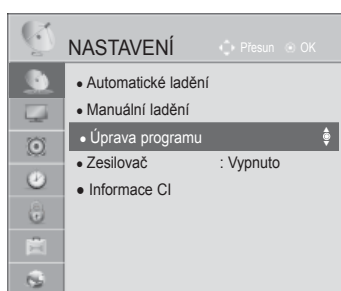

nebo



- 1 Vyberte možnost **NASTAVENÍ**.
- 2 Vyberte položku **Úprava programu**.
- 3 Vstupte do nabídky **Úprava programu**.
- 4 Vyberte program, který chcete uložit nebo přeskočit.

- Stiskněte tlačítko **MENU/EXIT (NABÍDKA/OPUSTIT)** pro návrat ke standardnímu prohlížení TV.
- Stiskněte tlačítko **BACK (ZPĚT)** pro přechod k předešlé obrazovce nabídky.

SLEDOVÁNÍ TELEVIZE / VÝBĚR PROGRAMŮ

V REŽIMU DTV/RADIO

■ Řeskočení čísla programu

1  Vyberte číslo programu, který chcete přeskočit.

2  Označte číslo programu modře.

3  Uvolněte.

• Když přeskočíte číslo programu, znamená to, že ho nemůžete vybrat s použitím tlačítka P ^ v během normálního sledování TV.

• Chcete-li zvolit vynechaný program, zadejte přímo číslo programu ČÍSELNÝMI tlačítky nebo ho vyberte v nabídce úprav programů nebo v elektronickém průvodci.

■ Blokování čísla programu.

1  Zvolte číslo programu, které má být blokováno.

2  Zažlufte číslo programu.

3  Uvolněte.

• Tato funkce může blokovat program i když je blokovací systém vypnutý.

V REŽIMU TV

Tato funkce umožňuje vymazat nebo přeskočit uložené programy. Můžete rovněž přesunout některé kanály a použít jiná čísla programu.

■ Vymazání programu



1  Vyberte číslo programu, který chcete odstranit.

2  Označte číslo programu červeně.

• Vybraný program je vymazán a všechny následující programy posunuty o jednu pozici.



■ Přesunutí programu

1  Vyberte číslo programu, který chcete přesunout.

2   Označte číslo programu zeleně.



3  Uvolněte.

■ Řeskočení čísla programu

- 1  Vyberte číslo programu, který chcete přeskočit.
- 2  **Modrá** Označte číslo programu modře.
- 3  **Modrá** Uvolněte.



- Když přeskočíte číslo programu, znamená to, že ho nemůžete vybrat s použitím tlačítka P ^ v během normálního sledování TV.
- Pokud chcete vybrat přeskočený program, zadejte číslo programu přímo NUMERICKÝMI tlačítky nebo ho vyberte v menu úprav či v tabulce programů.

■ Automatické řazení

- 1   Spustíte funkci Auto Sort (Automatické řazení).

- Po jedné aktivaci funkce Auto Sort (Automatické řazení) nelze programy dále upravovat.



■ Blokování čísla programu.

- 1  Zvolte číslo programu, které má být blokováno.
- 2  **ŽLUTÁ** Zažluťte číslo programu.
- 3  **ŽLUTÁ** Uvolněte.

- Tato funkce může blokovat program i když je blokovací systém vypnutý.

■ Výběr oblíbených programů

Výhodná funkce Favorite programmes (Oblíbené programy) umožňuje rychle hledat vámi vybrané programy bez nutnosti čekání, až televizor prohledá všechny ostatní programy.

- 1  Vyberte požadovaný program.
- 2  Přidejte odpovídající program do seznamu Oblíbených položek aktuální Oblíbené skupiny.
- 3  Uvolněte.

SLEDOVÁNÍ TELEVIZE / VÝBĚR PROGRAMŮ

■ Volba oblíbené skupiny programů.



1 Vyberte požadovaný program.



2 Když lze změnit oblíbenou skupinu, zobrazí se vyskakovací okno.







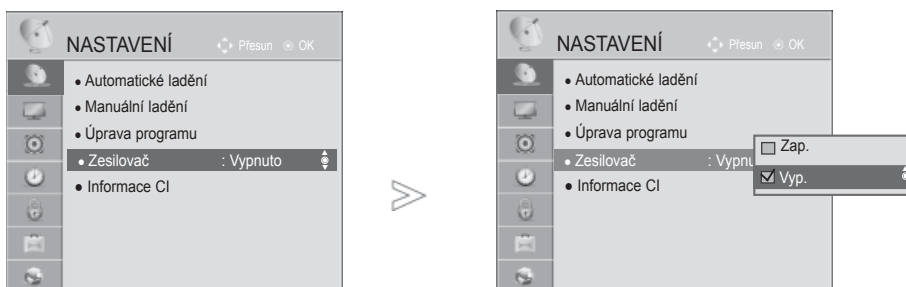

3 Zvolte Oblíbenou skupinu.

BOOSTER

Pokud je příjem nedostatečný, nastavte možnost Booster (Zesilovač) na hodnotu Zap..
Pokud je signál silný, vyberte možnost „Vyp.“ .



-   Vyberte možnost **NASTAVENÍ**.
-   Vyberte možnost **Booster**.
-   Vyberte položku **Zap. nebo Vyp.**
-  Nastavení uložte.

- Stiskněte tlačítko **MENU/EXIT (NABÍDKA/OPUSTIT)** pro návrat ke standardnímu prohlížení TV.
- Stiskněte tlačítko **BACK (ZPĚT)** pro přechod k předešlé obrazovce nabídky.

SLEDOVÁNÍ TELEVIZE / VÝBĚR PROGRAMŮ

CI [COMMON INTERFACE] INFORMATION (INFORMACE CI)

Tato funkce umožňuje sledovat některé šifrované stanice (placená vysílání). Pokud modul CI odstraníte, nebudete moci placené služby sledovat. Když modul vložíte do zásuvky CI, získáte přístup k nabídce modulu. Modul a inteligentní adaptér můžete zakoupit u svého dodavatele. Modul CI nevkládejte ani nevytahujte z přístroje příliš často. Mohlo by to způsobit potíže. Po zapnutí přístroje po vložení modulu CI často neuslyšíte zvuk.

Podle použitého modulu CI a inteligentního adaptéru může být obraz nepřírozaný.

Funkce CI (Common Interface) nemusí být použita, záleží na situaci vysílání v dané zemi.

Při používání CA modulu (Conditional Access Module) – modulu podmíněného přístupu, ujistěte se, že zcela dodržujete požadavky DVB-CI nebo CI plus.

Netypický proces modulu podmíněného přístupu CAM (Conditional Access Module) může být příčinou špatného obrazu.

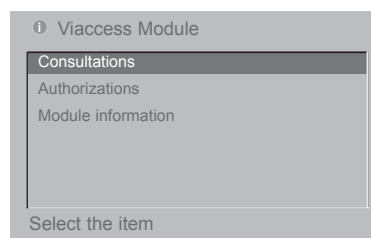
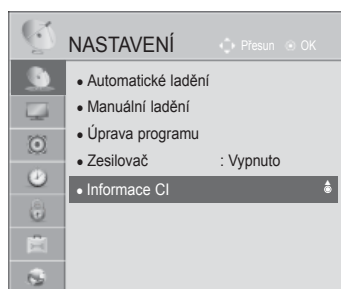

- Tato nabídka OSD je uvedena pouze pro ilustraci a položky nabídky a formát obrazovky se mohou měnit podle provozovatele placených digitálních služeb.
- Obrazovku nabídky CI (Common Interface) a služby můžete změnit u dodavatele.

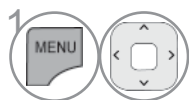

1 Vyberte možnost **NASTAVENÍ**.

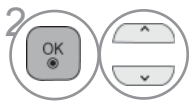

2 Vyberte možnost **Informace CI**.

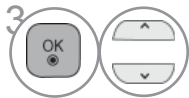

3 Vyberte požadovanou položku: informace o modulu, informace o kartě Smart Card, jazyk nebo stažení softwaru atd.



4 Nastavení uložte.

- Stiskněte tlačítko **BACK/EXIT (ZPĚT/OPUSTIT)** pro přechod k předchozí obrazovce nabídky.

SOFTWARE UPDATE

Televizor lze pro zlepšení jeho funkce nebo přidání nových funkcí aktualizovat pomocí nejnovějšího softwaru. Software lze aktualizovat připojením televizoru přímo k serveru s aktualizacemi softwaru.

Je možné, že funkce aktualizace softwaru nebude v závislosti na internetovém prostředí pracovat správně. V takovém případě lze získat nejnovější software u autorizovaného servisního střediska společnosti LG Electronics a následně aktualizovat televizor.

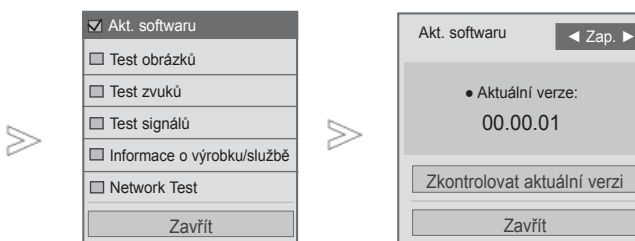

1 Červená Zvolte **Zákaznická podpora**.

2 Vyberte možnost **Akt. softwaru**.

3 Vyberte položku **Zap.** nebo **Vyp.**.
• Pokud zvolíte hodnotu **Zap.**, upozorní vás na nalezení nového softwaru zpráva.

4 Nastavení uložte.

Pomocí možnosti Check Update Version (Zkontrolovat aktuální verzi) proveďte aktualizaci nejnovějším softwarem ze síťového serveru ručně.

- Stiskněte tlačítko **MENU/EXIT (NABÍDKA/OPUSTIT)** pro návrat ke standardnímu prohlížení TV.
- Stiskněte tlačítko **BACK (ZPĚT)** pro přechod k předešlé obrazovce nabídky.

SLEDOVÁNÍ TELEVIZE / VÝBĚR PROGRAMŮ

■ Při nastavení „Software Update“ (Aktualizace softwaru)

Občas se přenos aktualizovaného digitálního softwaru projeví v následující nabídce na obrazovce televizoru.

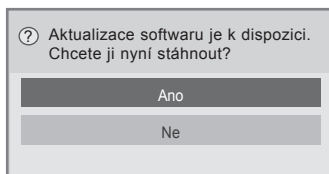

Simple Update (Jednoduchá aktualizace): Pro aktuální aktualizací sled

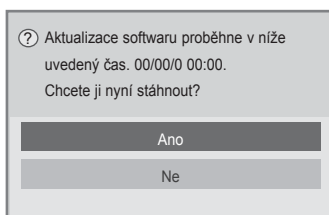

Schedule Update (Plánovaná aktualizace): Pro plánovaný aktualizací sled

V případě, že je funkce Aktualizace softwaru nastavena na hodnotu „Vyp.“, zobrazí se zpráva vyzývající k přepnutí do stavu „Zap.“.

Pokud je při připojení k síti Internet k dispozici nový software, zobrazí se následující zpráva.

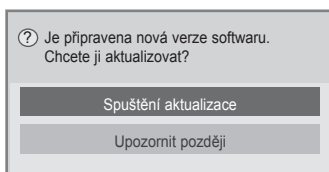

Po volbě "Yes" (Ano) se spustí stahování.

Stav průběhu stahování lze kontrolovat z nabídky pro aktualizaci softwaru.

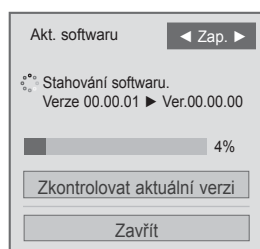

Po skončení stahování je televizor restartován.

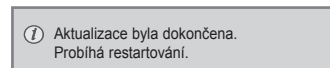



- Během aktualizace softwaru dodržujte následující pokyny:
- Nesmíte přerušit napájení přístroje.
- Po aktualizaci softwaru můžete potvrdit aktualizovanou verzi softwaru v nabídce pro aktualizaci softwaru.
- Stažení softwaru může trvat až hodinu. Během stahování dbejte na to, aby nebylo přerušeno napájení.
- <Jednoduchá aktualizace, Aktualizace plánu>
- Nesmíte odpojit anténu.
- Software bude stažen pouze v úsporném režimu nebo v MUX se službou aktualizací softwaru a zastaví se tehdy, je-li síťový kabel odpojen nebo pokud je prohlížení MUX bez služby aktualizace softwaru.
- Pokud se vrátíte do úsporného režimu nebo pokud je MUX se službou aktualizací softwaru, stahování softwaru bude pokračovat od chvíle jeho zastavení.
- <Aktualizace sítě>
- Během aktualizace softwaru neodpojujte síť.
- Pokud otevřete službu NetCast a je k dispozici nová aktualizace softwaru, musíte software aktualizovat, jinak nebudete moci používat službu NetCast.
- Během aktualizace softwaru nelze službu NetCast otevřít.

TEST OBRAZU/ZVUKU

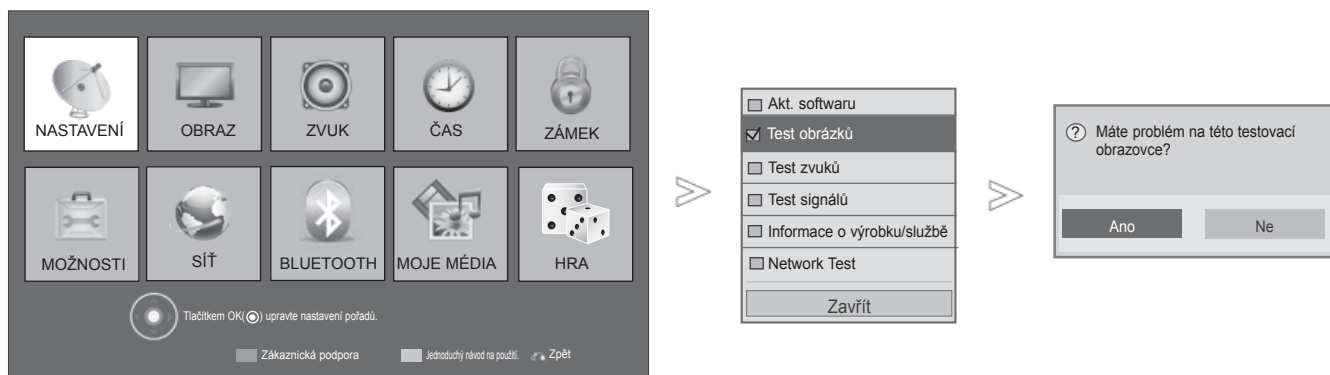
Tato funkce je funkcí zákaznické podpory, která provádí zkoušky obrazu a zvuku.



-  **Červená** Zvolte **Zákaznická podpora**.
-  Zvolte **Test obrázků** nebo **Test zvuků**.
-  Vyberte položku **Ano** nebo **Ne**.

- Stiskněte tlačítko **MENU/EXIT (NABÍDKA/OPUSTIT)** pro návrat ke standardnímu prohlížení TV.
- Stiskněte tlačítko **BACK (ZPĚT)** pro přechod k předešlé obrazovce nabídky.

SLEDOVÁNÍ TELEVIZE / VÝBĚR PROGRAMŮ

TEST SIGNÁLŮ

Tato funkce slouží k zobrazení údajů Výrobce, Model/typ, Sériové číslo a Verze softwaru.

Zobrazuje informace a sílu signálu naladěného multiplexu.

Zobrazuje informace o signálu a název služby vybraného multiplexu.

(*MUX: Vyšší adresář kanálů v digitálním vysílání (jeden MUX obsahuje několik kanálů).)

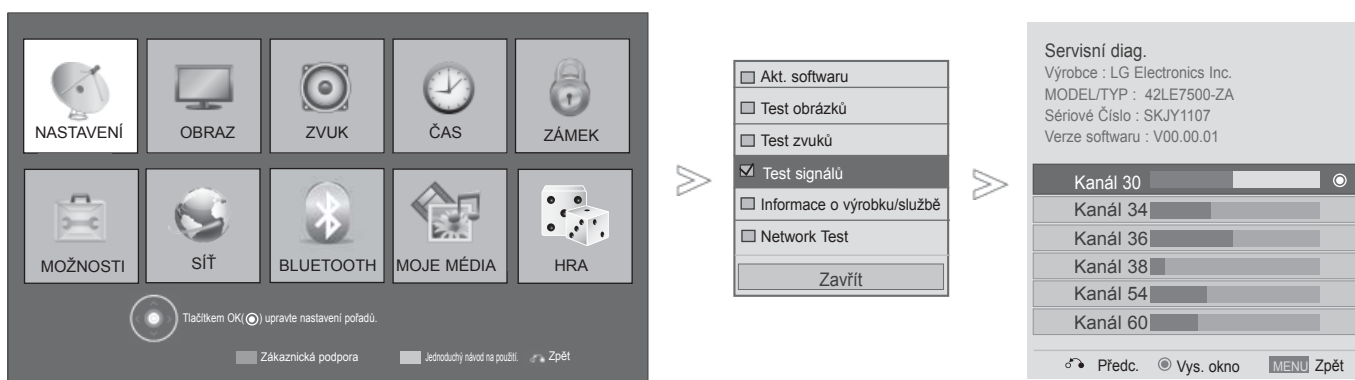

1 **Červená** Zvolte **Zákaznická podpora**.

2 Zvolte **Test signálů**.

3 Zobrazte Výrobce, Model/typ, Sériové číslo a Verzi softwaru.

4 Zobrazte informace o kanálu.

- Stiskněte tlačítko **MENU/EXIT (NABÍDKA/OPUSTIT)** pro návrat ke standardnímu prohlížení TV.
- Stiskněte tlačítko **BACK (ZPĚT)** pro přechod k předešlé obrazovce nabídky.

INFORMACE O PRODUKTU/SLUŽBĚ

Tato funkce je funkcí zákaznické podpory, která zobrazuje informace o produktu/službě a informace o zákaznickém centru.

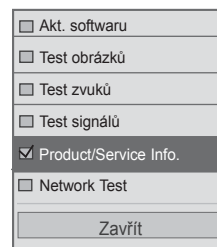

1 **MENU** Červená Zvolte **Zákaznická podpora**.

2 Zvolte **Informace o výrobku/službě**.

3 Zobrazte položky Model/Typ, Verze softwaru, Sériové číslo, Zákaznické středisko služeb a Domovská stránka.

- Stiskněte tlačítko **MENU/EXIT (NABÍDKA/OPUSTIT)** pro návrat ke standardnímu prohlížení TV.
- Stiskněte tlačítko **BACK (ZPĚT)** pro přechod k předešlé obrazovce nabídky.

TEST SÍTĚ

Zkontrolujte stav sítě.

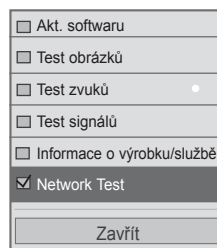

1 **MENU** Červená Zvolte **Zákaznická podpora**.

2 Vyberte **Test sítě**.

3 Zkontrolujte stav sítě.

- Stiskněte tlačítko **MENU/EXIT (NABÍDKA/OPUSTIT)** pro návrat ke standardnímu prohlížení TV.
- Stiskněte tlačítko **BACK (ZPĚT)** pro přechod k předešlé obrazovce nabídky.

SLEDOVÁNÍ TELEVIZE / VÝBĚR PROGRAMŮ

SIMPLE MANUAL (STRUČNÁ PŘÍRUČKA)

Informace o televizoru je možné rychle a snadno zobrazit otevřením stručné příručky přímo na televizi.

Během zobrazení stručné příručky bude vypnutý zvuk.

■ Uvedený obrázek se může lišit od skutečného televizoru.



1 Vyberte položku **Jednoduchý návod na použití**.



2 Zvolte část příručky, kterou chcete zobrazit.

- **ČERVENÉ:** Přejít na stránku **Index**.
- **MODRÉ:** Přehrát **Jednoduchý návod na použití** automaticky nebo manuálně.

- Stiskněte tlačítko **EXIT (ODEJÍT)** pro návrat ke standardnímu prohlížení TV.

VYVOLÁNÍ TABULKY PROGRAMŮ

Programy uložené v paměti můžete kontrolovat tak, že zobrazíte tabulku programů.

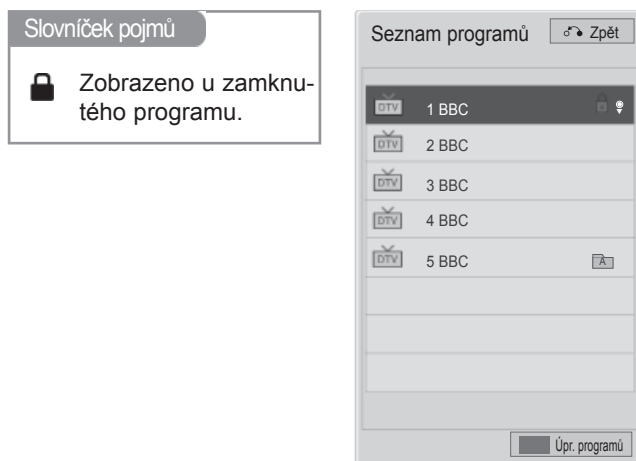

■ Zobrazení tabulky programů



Zobrazte položku **Seznam programů**.

- Některé programy mohou být zobrazeny v modré barvě. Ty byly nastaveny jako přeskočené automatickým programováním nebo v režimu úprav programů.
- Některé programy, uvedené v tabulce programů s číslem kanálu, nemají přiřazený žádný název stanice.

Modrá

Úprava programu.

■ Volba programu v tabulce programů



Vyberte program.



Přepněte na zvolené číslo programu.



Režim bude přepnut mezi TV, DTV a rádiem z právě sledovaného programu.

SLEDOVÁNÍ TELEVIZE / VÝBĚR PROGRAMŮ

■ Listování v tabulce programů



1 Obracejte stránky.



2 Vraťte se do režimu normálního sledování televize.

■ Zobrazení seznamu oblíbených programů



1 Zobrazte seznam oblíbených programů.



Úprava programu.



Nynější program je registrován/
zrušen dle přednostního programu
v aktuálně zvolené skupině.



Oblíbená skupina je změněna.

SEZNAM VSTUPŮ

HDMI a AV1 (SCART) mohou být rozpoznány dle pinu a tím aktivovány pouze tehdy, je-li externí zařízení pod schváleným napětím.

Pomocí tlačítka **TV/RAD** můžete přejít z externího vstupu na vstup RF a k naposledy sledovanému programu v režimu DTV/RADIO/TV.

- Uvedený obrázek se může lišit od skutečného televizoru.

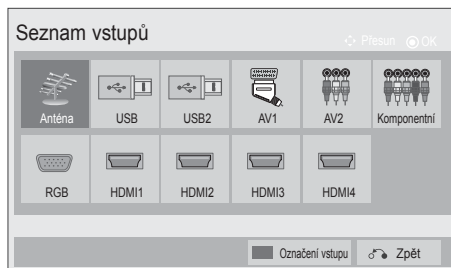

Vyberte vstupní zdroj.

- **Anténa** nebo **kabelové TV** : Tento zdroj vyberte při sledování DTV/RADIO/TV.
- **USB** : Zvolte, pokud použité USB závisí na konektoru.
- **AV** : Tento vstup vyberte při sledování videa nebo externího zařízení.
- **Komponentní** : Tento zdroj vyberte, pokud použití DVD nebo digitálního zařízení set-top box závisí na konektoru.
- **RGB** : Tuto možnost vyberte, pokud používání počítače závisí na konektoru.
- **HDMI** : Tento zdroj vyberte, pokud použití DVD, počítače nebo digitálního zařízení set-top box závisí na konektoru.

SLEDOVÁNÍ TELEVIZE / VÝBĚR PROGRAMŮ

INPUT LABEL (VSTUPNÍ ŠTÍTEK)

Výběr značky pro každý zdroj vstupu.

- Uvedený obrázek se může lišit od skutečného televizoru.

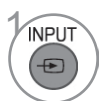
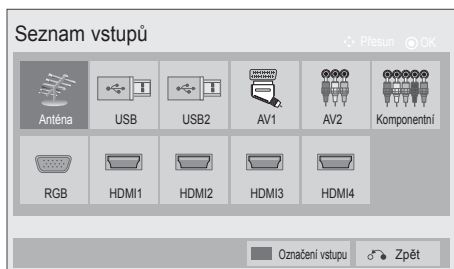

Modrá Vyberte položku **Označení vstupu**.



Zvolte zdroj.



Vyberte štítek.

- Stiskněte tlačítko **MENU/EXIT (NABÍDKA/OPUSTIT)** pro návrat ke standardnímu prohlížení TV.
- Stiskněte tlačítko **BACK (ZPĚT)** pro přechod k předešlé obrazovce nabídky.





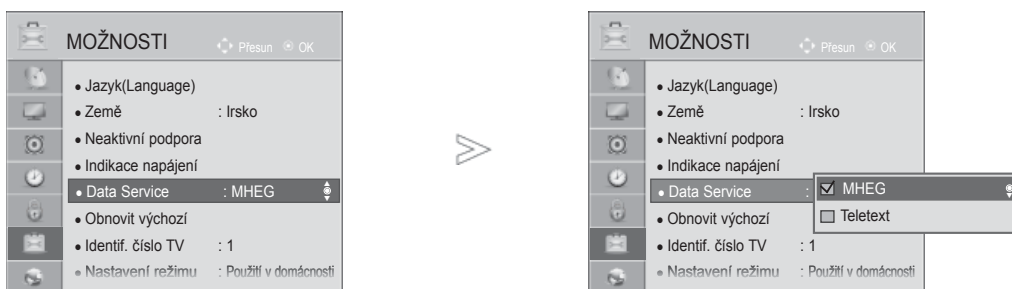

DATOVÉ SLUŽBY

(Tato nabídka je k dispozici pouze v Irsku.)

Díky této funkci si uživatelé mohou vybírat mezi službami **MHEG(digitální teletext)** a **Teletext** pokud jsou obě k dispozici.

Pokud je k dispozici pouze jedna z těchto služeb, **MHEG** nebo **Teletext** bude zapnuta bez ohledu na vybranou možnost.



-   Vyberte položku **MOŽNOSTI**.
-   Vyberte položku **Data Service**.
-   Vyberte položku **MHEG** nebo **Teletext**.
-  Nastavení uložte.

- Stiskněte tlačítko **MENU/EXIT (NABÍDKA/OPUSTIT)** pro návrat ke standardnímu prohlížení TV.
- Stiskněte tlačítko **BACK (ZPĚT)** pro přechod k předešlé obrazovce nabídky.

SLEDOVÁNÍ TELEVIZE / VÝBĚR PROGRAMŮ

SLUŽBA MHP

(pouze 32/37/42LE48**, 32/37/42/47/55LE58**, 32/37/42/47/55LE78**, 42/47LE7380, 42/47/55LE88**, 32/37/42LD48**, 32/37/42/47/55LD68**, 32/42/47LD78**, 32/37/42LD88**, 42/47LX68**, 47/55LX98**, 50/60PK78**, 50/60PK98**, 50/60PX98**)



(Tato nabídka je povolena pouze v Itálii a služby MHP ostatních zemí nemusí řádně fungovat.)

Tato funkce je funkcí automatického startu služby MHP, italského datového přenosu.

Používá se na kanále se signálem MHP.

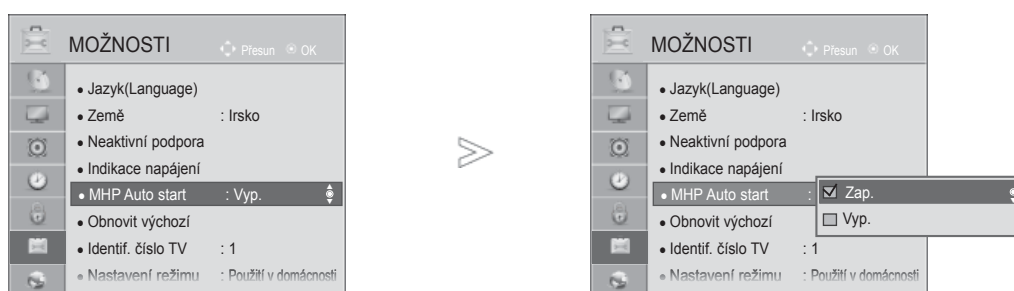
Je možné, že přenos dat nebude zcela bezproblémový kvůli situaci na vysílací stanici.

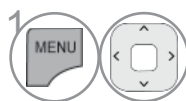

-  Vyberte možnost **MOŽNOSTI**.
-  Vyberte možnost **MHP Auto start**.
-  Vyberte položku **Zap.** nebo **Vyp.**

- Stiskněte tlačítko **MENU/EXIT (NABÍDKA/OPUSTIT)** pro návrat ke standardnímu prohlížení TV.
- Stiskněte tlačítko **BACK (ZPĚT)** pro přechod k předešlé obrazovce nabídky.

■ Pokud je automatický start MHP zapnutý

1  Červená Zobrazte MHP.

■ Pokud je automatický start MHP vypnutý

1  Zobrazte Seznam aplikací MHP.

2   Vyberte Vámi požadované vysílání MHP.

- Stiskněte tlačítko **MENU/EXIT (NABÍDKA/OPUSTIT)** pro návrat ke standardnímu prohlížení TV.
- Stiskněte tlačítko **BACK (ZPĚT)** pro přechod k předešlé obrazovce nabídky.

SLEDOVÁNÍ TELEVIZE / VÝBĚR PROGRAMŮ

SIMPLINK

Funguje pouze u zařízení s logem SIMPLINK. Zkontrolujte přítomnost loga SIMPLINK.



Při použití s jinými produkty s funkcí HDMI-CEC nemusí tento produkt fungovat správně.

Slouží k ovládní a spouštění jiných AV zařízení připojených k televizoru kabelem HDMI bez nutnosti použití dalších kabelů a nastavení.

Pokud nechcete zobrazovat nabídku SIMPLINK, zvolte možnost **Vyp.**

U bezdrátového externího výstupu není funkce SIMPLINK podporována.



-  Zobrazení **SIMPLINK**.
-  Vyberte položku **Zap.** nebo **Vyp.**
-  Nastavení uložte.

- Stiskněte tlačítko **MENU/EXIT (NABÍDKA/OPUSTIT)** pro návrat ke standardnímu prohlížení TV.
- Stiskněte tlačítko **BACK (ZPĚT)** pro přechod k předešlé obrazovce nabídky.

Připojení k domácímu kinu s logem SIMPLINK.

- 1 Pomocí kabelu HDMI propojte konektor **HDMI/ DVI IN 1(DVI)**, **HDMI IN 2**, **HDMI IN 3** nebo **HDMI IN 4** (S výjimkou 32/37/42LD4***, 32/37/42/47/55LD6***, 32/42/47LD7***, 32/37/42LD8***) na zadní straně televizoru s výstupním konektorem HDMI domácího kina.
- 2 Pomocí optického kabelu propojte výstupní konektor digitálního audiosignálu na zadní straně televizoru se vstupním konektorem digitálního audiosignálu domácího kina.
- 3 Stisknutím tlačítka **SIMPLINK** vyberte v nabídce Speaker (Reproduktor) položku Home Theater (Domácí kino).

► Při výběru nebo používání médií v zařízení s funkcí domácího kina je reproduktor automaticky přepnut na reprodukci domácího kina (poslouchání domácího kina).

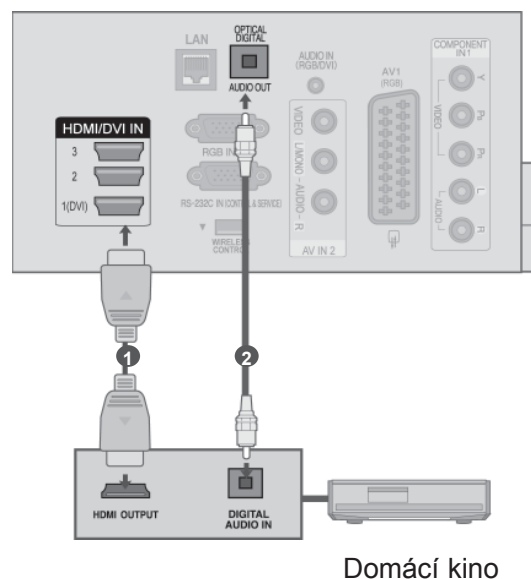

! POZNÁMKA

- Pomocí kabelu HDMI připojte konektor HDMI/DVI IN nebo HDMI IN televizoru ke konektoru (konektor HDMI) zařízení SIMPLINK.
- Když je zdroj vstupu přepnut pomocí tlačítka INPUT na dálkovém ovladači nebo jinde, zařízení pracující se SIMPLINK se zastaví.

SLEDOVÁNÍ TELEVIZE / VÝBĚR PROGRAMŮ

Funkce systému SIMPLINK

Disc playback (Přehrávání disků)

Ovládejte propojená zařízení AV stisknutím tlačítek $\wedge \vee < >$, OK, \blacktriangleright , \blacksquare , \parallel , \blacktriangleleft a \blacktriangleright .

Direct Play (Přímé přehrávání)

Po připojení AV zařízení k televizoru můžete přímo ovládat zařízení a přehrávat média bez dalšího nastavování.

Select AV device (Volba AV zařízení)

Umožňuje vybrat jedno z AV zařízení připojených k televizoru a přehrávat jeho obsah.

Power off all devices (Vypnout všechna zařízení)

Při vypnutí televizoru budou vypnuta všechna ostatní zařízení.

Switch audio-out (Vypnout zvukový výstup)

Snadný způsob vypnutí zvukového výstupu.

Funkce Sync Power (Synchronizace výkonu) je zapnutá.

Když začne hrát zařízení s funkcí Simplink připojené ke konektoru HDMI, televizor se automaticky zapne.

* Zařízení připojená k televizoru kabelem HDMI, která nepodporují systém Simplink, tuto funkci nenabízejí

Poznámka: Pro využívání funkce SIMPLINK je třeba použít Vysokorychlostní kabel HDMI s funkcí *CEC. (*CEC: Consumer Electronics Control - ovládání spotřební elektroniky).

Nabídka SIMPLINK

Stisknutím tlačítka \wedge \vee \lt \gt a tlačítka OK vyberte požadovaný zdroj SIMPLINK.

1 **TV viewing (Sledování televize):** Bez ohledu na aktuální režim přepne na dříve sledovanou televizní stanici

2 **DISC playback (Přehrávání disku):** Volba a přehrávání připojených disků. Pokud jsou dostupné multi disky, typ zařízení disků je obvykle zobrazen na spodní straně obrazovky.

3 **VCR playback (přehrávání videorekordéru):** Přehrávání a ovládání připojeného videorekordéru.

4 **HDD Recordings playback (Přehrávání nahrávek z pevného disku):** Přehrávání a ovládání nahrávek uložených na pevném disku.

5 **Audio Out to Home theatre/Audio Out to TV (Zvukový výstup do domácího kina nebo televizoru):** Vyberte zvukový výstup Home theatre (Domácí kino) nebo TV speaker (Reproduktor televizoru).



- 1 Vybrané zařízení
- 2 Není připojeno žádné zařízení (šedá barva)
- 3
- 4 Je připojeno zařízení (jasná barva)
- 5

- Domácí kino: Současně je podporováno pouze jedno domácí kino.
- Přehrávač disků DVD: V jednu dobu mohou být podporovány až tři (Pouze u 32/37/42LD4***, 32/37/42/47/55LD6***, 32/42/47LD7***, 32/37/42LD8***), čtyři (Pouze u 32/37/42LE4***, 32/37/42/47/55LE5***, 32/37/42/47/55LE7***, 42/47/55LE8***, 42/47LX6***, 47/55LX9***, 50/60PK5**, 50/60PK7***, 50/60PK9***, 50/60PX9***)
- Videorekordér: Současně je podporován pouze jeden rekordér.

SLEDOVÁNÍ TELEVIZE / VÝBĚR PROGRAMŮ

AV MODE (REŽIM AV)

Při připojování zařízení AV k externímu vstupu můžete vybrat optimální obrazy a zvuky.

Vyp.(Vypnuto)

Vypne režim AV MODE.

Kino nebo **THX Kino**

Optimalizuje obraz a zvuk pro sledování filmů.

Sport

Optimalizuje obraz a zvuk pro sledování sportovních přenosů.

Hra

Optimalizuje obraz a zvuk pro hraní her.

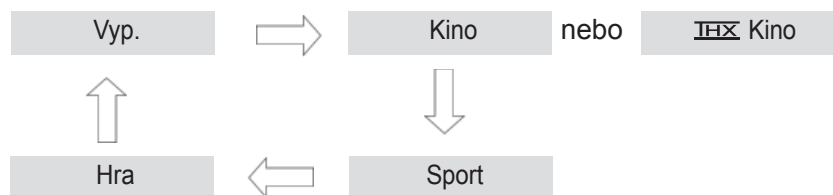

1 Opakovaným stisknutím tlačítka **AV MODE (Režim AV)** vyberte požadovaný zdroj.



- Pokud v režimu **AV režim** vyberete režim **Kino** nebo **THX Kino**, režim **Kino** nebo **THX Kino** bude vybrán pro režimy **Režim obrazu** i **Režim zvuku** v nabídce **OBRAZ** a **ZVUK**.
- Pokud v režimu **AV režim** vyberete položku „**Vyp.**“, bude vybrán původně nastavený obraz.
- Pro hraní videoher prostřednictvím PlayStation nebo Xbox je doporučeno zvolit režim **Hra**.
- Pokud se nacházíte v režimu **Hra**, budou funkce související s kvalitou obrazu optimalizovány pro hraní her.

INITIALIZING (INICIALIZACE – OBNOVENÍ VÝCHOZÍHO NASTAVENÍ)





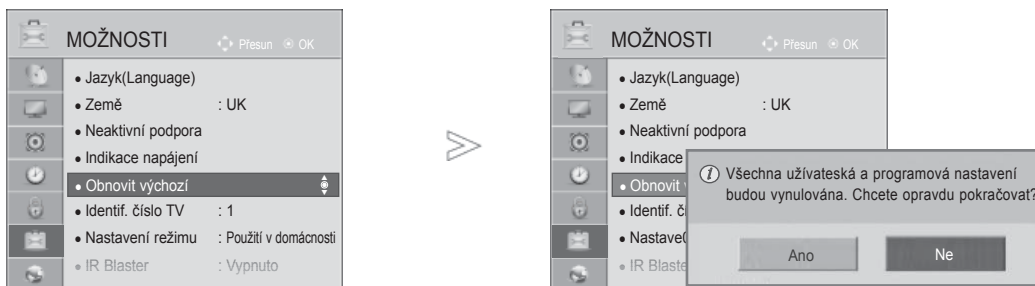

Tato funkce inicializuje všechna nastavení. Nelze však inicializovat nastavení **Den** a **Noc** režimu Picture Mode (Režim obrazu).

Produkt je vhodné inicializovat, pokud se například stěhujete do jiného města či země.

Po dokončení operace Obnovit výchozí (Obnovení stavu z výroby) je třeba znovu provést úvodní nastavení.

V případě, že je funkce **Rodičovský zámek** nastavena na hodnotu „Zap.“, zobrazí se žádost o zadání hesla.



-   Vyberte položku **MOŽNOSTI**.
-   Vyberte položku **Obnovit výchozí**.
-   Vyberte možnost **Ano**.
-  Spusťte operaci **Obnovit výchozí** (Obnovení stavu z výroby).

• V případě, že je funkce **Rodičovský zámek** nastavena na hodnotu „Zap.“ („Zapnuto“) a vy zapomenete heslo, zadejte na dálkovém ovládači čísla „0“, „3“, „2“, „5“.

- Stiskněte tlačítko **MENU/EXIT (NABÍDKA/OPUSTIT)** pro návrat ke standardnímu prohlížení TV.
- Stiskněte tlačítko **BACK (ZPĚT)** pro přechod k předešlé obrazovce nabídky.

NETCAST

PRÁVNÍ UPOZORNĚNÍ

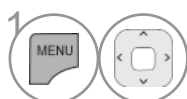
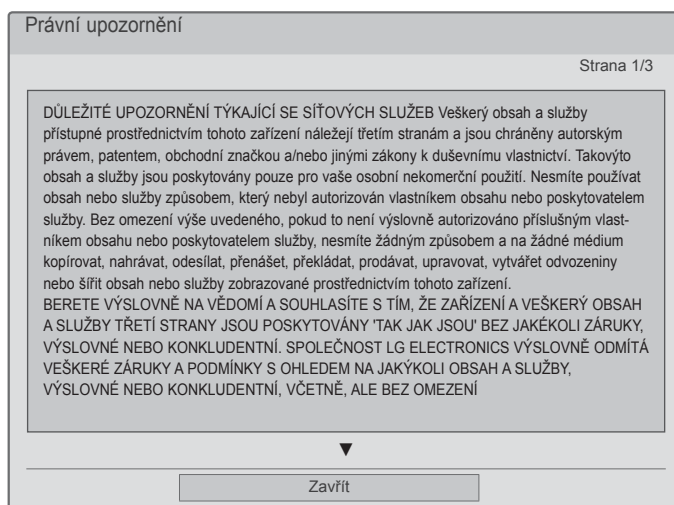
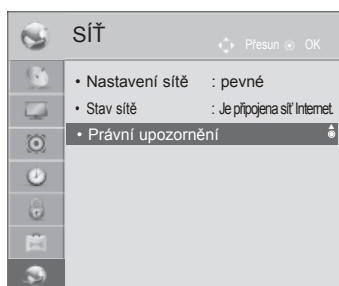

1 Vyberte možnost **Sít**.

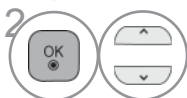

2 Vyberte možnost **Právní upozornění**.

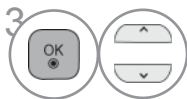

3 Přečtete si právní upozornění.

•Stiskněte tlačítko **MENU/EXIT (NABÍDKA/OPUSTIT)** pro návrat ke standardnímu prohlížení TV.

DŮLEŽITÉ UPOZORNĚNÍ TÝKAJÍCÍ SE SÍŤOVÝCH SLUŽEB

Veškerý obsah a služby přístupné prostřednictvím tohoto zařízení náležejí třetím stranám a jsou chráněny autorským právem, patentem, obchodní značkou a/nebo jinými zákony k duševnímu vlastnictví. Takovýto obsah a služby jsou poskytovány pouze pro vaše osobní nekomerční použití. Nesmíte používat obsah nebo služby způsobem, který nebyl autorizován vlastníkem obsahu nebo poskytovatelem služby. Bez omezení výše uvedeného, pokud to není výslovně autorizováno příslušným vlastníkem obsahu nebo poskytovatelem služby, nesmíte žádným způsobem a na žádné médium kopírovat, nahrávat, odesílat, přenášet, překládat, prodávat, upravovat, vytvářet odvozeniny nebo šířit obsah nebo služby zobrazované prostřednictvím tohoto zařízení.

BERETE VÝSLOVNĚ NA VĚDOMÍ A SOUHLASÍTE S TÍM, ŽE ZAŘÍZENÍ A VEŠKERÝ OBSAH A SLUŽBY TŘETÍ STRANY JSOU POSKYTOVÁNY 'TAK JAK JSOU' BEZ JAKÉKOLI ZÁRUKY, VÝSLOVNĚ NEBO KONKLUDENTNÍ. SPOLEČNOST LG ELECTRONICS VÝSLOVNĚ ODMÍTÁ VEŠKERÉ ZÁRUKY A PODMÍNKY S OHLEDEM NA JAKÝKOLI OBSAH A SLUŽBY, VÝSLOVNĚ NEBO KONKLUDENTNÍ, VČETNĚ, ALE BEZ OMEZENÍ NA ZÁRUKY OBCHODOVATELNOSTI VYHOVUJÍCÍ KVALITY, VHODNOSTI PRO URČITÝ ÚČEL A NEPORUŠOVÁNÍ PRÁV TŘETÍ STRANY. SPOLEČNOST LG NEZARUČUJE PŘESNOST, PLATNOST, VČASNOST, ZÁKONNOST NEBO ÚPLNOST JAKÉHOKOLI OBSAHU NEBO SLUŽBY, KTERÉ JSOU DOSTUPNÉ PROSTŘEDNICTVÍM TOHOTO ZAŘÍZENÍ A NEZARUČUJE, ŽE ZAŘÍZENÍ NEBO SLUŽBA BUDE SPLŇOVAT VAŠE POŽADAVKY NEBO ŽE POUŽÍVÁNÍ ZAŘÍZENÍ NEBO SLUŽEB BUDE NEPŘERUŠOVANÉ A BEZCHYBNÉ. V ŽÁDNÉM PŘÍPADĚ, VČETNĚ NEDBALOSTI, NEPŘEBÍRÁ SPOLEČNOST LG ODPOVĚDNOST, AŽ V ŽALOBĚ O SPLNĚNÍ SMLOUVY NEBO V ŽALOBĚ O PŘEČIN, ZA JAKÉKOLI PŘÍMÉ, NEPŘÍMÉ, NÁHODNÉ, SPECIÁLNÍ NEBO NÁSLEDNÉ ŠKODY NEBO JAKÉKOLI JINÉ ŠKODY VZNIKLÉ Z JAKÝCHKOLI OBSAŽENÝCH INFORMACÍ NEBO JAKÉHOKOLI OBSAHU NEBO SLUŽBY, KE KTERÝM MÁTE VY NEBO TŘETÍ STRANA PŘÍSTUP, DOKONCE I V PŘÍPADĚ, ŽE BYLA UPOZORNĚNA NA MOŽNOST TAKOVÝCHTO ŠKOD.

Služby třetí strany mohou být změněny, pozastaveny, odstraněny, ukončeny nebo přerušeny, nebo k nim může být kdykoli zakázán přístup, bez upozornění, a společnost LG neposkytuje žádná ujištění ani záruky, že jakýkoli obsah nebo služba zůstanou dostupné po libovolné časové období. Obsah a služby jsou přenášeny třetími stranami prostřednictvím sítí nebo zařízení pro přenos, nad kterými nemá společnost LG žádnou kontrolu. Společnost LG může zavést omezení na používání nebo přístup k některým službám nebo obsahu, za všech okolností a bez nutnosti upozornění nebo odpovědnosti. Společnost LG výslovně odmítá jakoukoli odpovědnost za jakékoli změny, přerušování, vypnutí, odstranění nebo zastavení jakéhokoli obsahu nebo služby, které jsou dostupné prostřednictvím tohoto zařízení.

Společnost LG není odpovědná za zákaznický servis související s obsahem a službami. Jakýkoli dotaz nebo požadavek na službu související s obsahem nebo službami by měl vytvořen přímo k příslušnému obsahu a poskytovatelům služeb.

NETCAST

MENU SLUŽBY NETCAST

Tyto služby zajišťuje samostatný poskytovatel obsahu.



Obsah lze změnit nebo odstranit v závislosti na jeho poskytovateli.

Veškerý obsah dodávaný poskytovatelem služby může být kdykoliv změněn včetně, ale bez omezení na odstranění obsahu. Pokud byste měli jakýkoliv dotaz nebo problém vztahující se k obsahu, můžete se obrátit na webovou stránku poskytovatele služby, kde naleznete nejaktuálnější informace. Upozorňujeme, že společnost LGE není odpovědná za žádný obsah poskytnutý poskytovatelem služby nebo za změny týkající se tohoto obsahu.

Konkrétní informace o službách vyhledejte na webové stránce poskytovatele obsahu. (Je možné, že v závislosti na poskytovateli nebude návod k použití obsahu k dispozici).

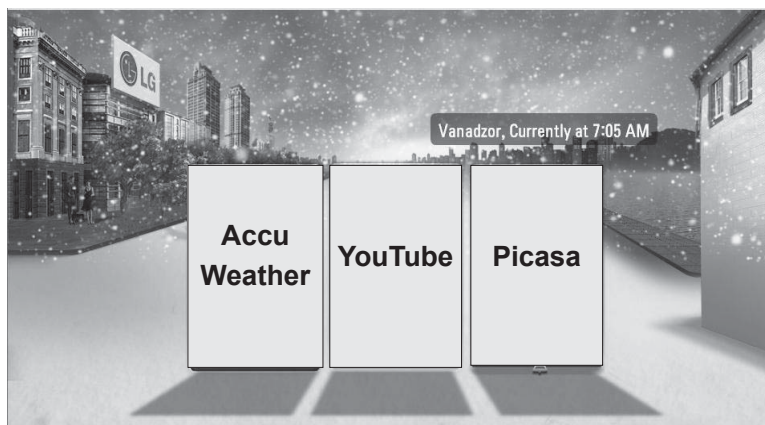
Zdroje menu služby Netcast se mohou lišit podle země.



1   Vybte možnost menu NETCAST (Služba Netcast).

2  Využijte služby webových stránek AccuWeather, Picasa nebo YouTube.

! POZNÁMKA

- ▶ Seznam videí vyhledaných pomocí televizoru se může lišit od seznamu vyhledaného pomocí webového prohlížeče na počítači.
- ▶ Nastavení televizoru nemají vliv na kvalitu přehrávání videí ze serveru YouTube.
- ▶ V závislosti na rychlosti vašeho připojení může docházet k přerušení nebo ukončení přehrávaných videí nebo k jejich dočasnému pozastavení kvůli načítání do mezipaměti.
Doporučujeme rychlost připojení nejméně 1,5 MB/s. Pro optimální přehrávání je třeba rychlost připojení 4,0 MB/s. Rychlost širokopásmového připojení se někdy liší v závislosti na stavu sítě poskytovatele služeb sítě Internet. Pokud máte problémy s udržení spolehlivé rychlosti připojení nebo pokud si přejete zvýšit rychlost připojení, obraťte se na poskytovatele služeb sítě Internet. Mnoho poskytovatelů služeb sítě Internet nabízí možnost širokopásmového připojení různou rychlostí.
- ▶ Návod k obsluze zajišťuje poskytovatel obsahu a je umístěn na našich webových stránkách <http://www.lg.com>.
- ▶ Metodu aktivace služeb Orange nebo maxdome zobrazíte kliknutím na možnost Orange nebo maxdome v návodu na disku CD (pouze francouzsky a německy).
- ▶ Chcete-li využívat služby, které vyžadují přihlášení, spusťte příslušnou službu na webových stránkách pomocí PC, prostřednictvím TV se zaregistrujete a můžete začít využívat různé nové funkcionality.
- ▶ Jakmile při nastavení zvolíte červeným tlačítkem vámi požadované město, změní se pozadí služby NetCast podle počasí ve vybraném městě.
- ▶ Pokud do 2 minut po zastavení obrazu nebo videa na obrazovce uživatel neprovede žádnou akci, aktivuje se spořič obrazovky, aby pozastavený obraz nezůstával na obrazovce. (Pouze plazmový televizor.)

- Stisknutím ČERVENÉHO tlačítka vyberte počasí pro danou oblast.
- Press the **EXIT** button to return to normal TV viewing.



YOUTUBE

YouTube je webová stránka pro sdílení videí, na které mohou uživatelé odesílat, prohlížet a sdílet videoklipy.

Součásti obrazovky stránky YouTube

- ① Menu stránky YouTube
- ② Seznam videí



	Nastavte menu možností.
	Vraťte se do menu služby Netcast.
	Vraťte se k sledování televize.







NOTE

- ▶ Pokud stisknete tlačítko menu Q během přehrávání videa Youtube v režimu celé obrazovky, můžete nastavit možnosti videa.

Menu služby YouTube

- **Home:** Můžete sledovat oblíbená videa v reálném čase.
- **Doporučená** Zobrazí se seznam doporučených videí.
- **Populární:** Zobrazí se seznam nejlépe hodnocených videí ze serveru YouTube.
- **Nejsledovanější:** Zobrazí se seznam nejsledovanějších videí.
- **Hledat:** Zobrazí se menu klávesnice.
- **Historie:** Zobrazí se seznam již přehraných videí. Lze uložit nejvýše 20 videí.
- **Oblíbené:** Po přihlášení toto menu zobrazuje seznam videí uspořádaných v serveru YouTube pro daný účet. Je možné, že některá videa se zobrazí na seznamu Favorites (Oblíbené) i v případě, že jsou videa uspořádána v serveru.
- **Přihlásit - Odhlásit:** Zobrazí menu klávesnice pro přihlášení nebo se vrátí do stavu odhlášení.

Použití dálkového ovladače

	Slouží k zastavení videa a zobrazení seznamu podobných videí.
	Pozastavení videa při jeho přehrávání.
	Přehrávání vybraného videa.
	Přeskočení přehrávání dopředu nebo dozadu.
	Nastavte menu možností.
	Vraťte se do menu služby Netcast.
	Vraťte se k sledování televize.

SLUŽBA ACCUWEATHER

AccuWeather je program pro zobrazení počasí v městě zvoleném uživatelem.

Součásti obrazovky služby AccuWeather

- 1 Menu služby AccuWeather
- 2 Seznam počasí podle měst
- 3 Odpovídající tlačítka na dálkovém ovladači

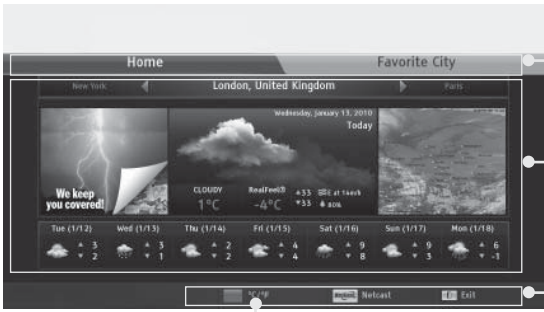

Červená Přepínání mezi stupnicí Celsia a Fahrenheita

 Přesun na požadované menu

 Výběr zvýrazněného menu

 Vraťte se do menu služby Netcast.

 Vraťte se k sledování televize.

Menu služby AccuWeather

- **Doma:** Zobrazí se počasí ve vybraném městě.
- **Oblíbené město:** Často prohlížená města lze pro kontrolu počasí zaregistrovat.

❗ POZNÁMKA

- ▶ Ve výchozím nastavení je zaregistrován New York, Londýn a Paříž. Uživatel může přidat nebo vymazat města ze seznamu Favorite City (Oblíbené město).
- ▶ Společnost LG nezodpovídá za přesnost předpovědi počasí.
- ▶ Příslušné informace o počasí se mohou lišit od skutečného počasí podle toho, jaké informace poskytne služba Accuweather.

NETCAST

PICASA

Picasa je aplikace prohlížeče Google, která zvyšuje kvalitu digitálních obrazových souborů.

Součásti obrazovky služby Picasa

- 1 **Menu Picasa**
- 2 **Seznam fotografií**
- 3 **Odpovídající tlačítka na dálkovém ovladači**

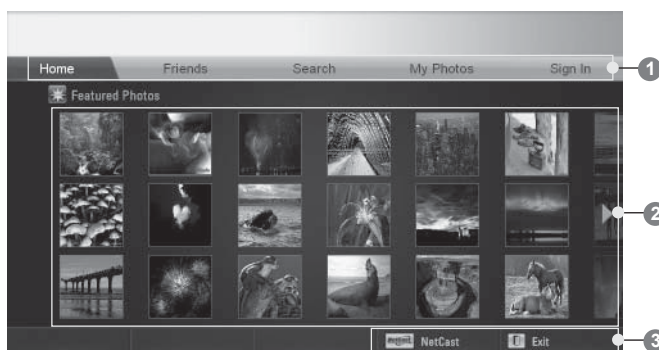

Výběr požadované fotografie



Zobrazení vybraného souboru fotografie



Vraťte se do menu služby Netcast.



Vraťte se k sledování televize.

Menu služby Picasa

- **Domů:** Zobrazí se seznam populárních fotografií.
- **Přátelé:** Pro snímky lze registrovat uživatele, které chcete jako přátele. Lze přidat až 10 přátel.
- **Hledat:** Zobrazí se menu klávesnice.
- **Moje fotografie:** Lze prohlížet snímky odeslané do webové stránky. Tuto funkci lze použít pouze po přihlášení.
- **Přihlásit - Odhlásit:** Zobrazí menu klávesnice pro přihlášení nebo se vrátí do stavu odhlášení.

POUŽÍVÁNÍ ROZHRANÍ BLUETOOTH (S výjimkou 32/37/42LE4***, 32/37/42/47/55LE5***, 42/47LE73**, 32/37/42LD4***, 32/37/42/47/55LD6***, 32/42/47LD7***, 32/37/42LD8***, 42/47LX6***, 47/55LX9***, 50/60PK5**, 50/60PX9***)

BLUETOOTH?

Bluetooth je technologie síťového připojení na krátké vzdálenosti, která využívá frekvenci 2.4 GHz k připojení různých typů informačních zařízení – například počítačů, mobilních telefonů, kapesních počítačů a digitálních přístrojů – pomocí bezdrátového propojení, tzn. bez nutnosti používání kabelů, a umožňuje výměnu dat.

Pomocí funkce Bluetooth je možné připojit se přes televizor k bezdrátovým stereofonním sluchátkům s rozhraním Bluetooth nebo přijímat obrázky (pouze JPEG) nebo poslouchat hudbu z mobilního telefonu s podporou rozhraní Bluetooth.

- Technické údaje komunikace: Bluetooth verze 2.0 + EDR (Enhanced Data Rate)
- Výstup: Bluetooth Power třídy 2
- Maximální dosah komunikace: Přímá trasa asi 10 m (30 ft)
- Frekvenční pásmo: 2.4 GHz (2.4 GHz ~ 2.4835 GHz)
- Modul Bluetooth: RBFS-B921A(Plasma TV), RBFS-B721A(LCD/LED LCD TV) (LG Electronics)
- Kompatibilní profil Bluetooth: GAVDP (Generic Audio/Video Distribution Profile)
A2DP (Advanced Audio Distribution Profile)
OPP (Object Push Profile)
HSP (Profil sluchátek)
BIP (Základní obrazový profil)
FTP (Profil přenosu souborů)

CE 0700

POUŽÍVÁNÍ ROZHRANÍ BLUETOOTH

Bezpečnostní opatření při používání rozhraní Bluetooth

- ▶ Používejte v dosahu do 7 m(-45°~45°). Pokud zařízení používáte mimo tento dosah nebo v cestě stojí překážky, může dojít k chybě komunikace.
- ▶ K chybě komunikace může dojít také kvůli působení okolních zařízení.
- ▶ Výrobky využívající stejnou frekvenci 2.4 GHz (bezdrátová síť LAN, mikrovlnné trouby atd.) mohou používáním stejného frekvenčního pásma vyvolat chybu komunikace.
- ▶ Čas vyhledávání zařízení se liší v závislosti na počtu zařízení Bluetooth a provozní situaci.
- ▶ Čím méně zařízení, která existují k vyhledání, tím vyšší úspěšnost.
- ▶ S menším počtem zařízení se pravděpodobnost úspěšného hledání zvyšuje.
- ▶ Mikrovlnné trouby mohou být příslušným bezdrátovým zařízením rušeny.
- ▶ Protože příslušná bezdrátová zařízení mohou rušit elektromagnetické vlny, nesmí poskytovat služby související s lidským zdravím.
- ▶ Je možné připojit najednou pouze jedno zařízení Bluetooth.
- ▶ Pokud používáte sluchátka připojená přes rozhraní Bluetooth, není možné přijímat fotky (pouze JPEG) nebo poslouchat hudbu z jiných zařízení Bluetooth.
- ▶ Podrobné informace o rozhraní Bluetooth najdete v uživatelské příručce zařízení Bluetooth.
- ▶ Provoz musí splňovat tyto dvě podmínky: (1) Zařízení nesmí způsobit škodlivé rušení a (2) zařízení musí přijmout libovolné přijaté rušení včetně takového, které by mohlo způsobit poruchu funkce zařízení.
- ▶ Bluetooth lze začít používat přibližně 30 vteřin po připojení k elektrické síti.
- ▶ Pokud používáte sluchátka Bluetooth ve funkci Hra, bude hrát pouze hudební kulisa a může dojít k přerušení zvuku. V závislosti na metodě zpracování přenosu a výkonu sluchátek se může zvuk okamžitě vypnout.

QDID(Qualified Design Identity) : B015199





NASTAVENÍ ROZHŘANÍ BLUETOOTH

Chcete-li poslouchat rozhlasové vysílání pomocí sluchátek Bluetooth nebo přijímat obrázky ve formátu JPEG z externího zařízení a prohlížet si je na televizoru, poslouchat hudbu z mobilního telefonu (zařízení Bluetooth), můžete využít bezdrátovou komunikaci, která umožňuje připojení bez kabelů.

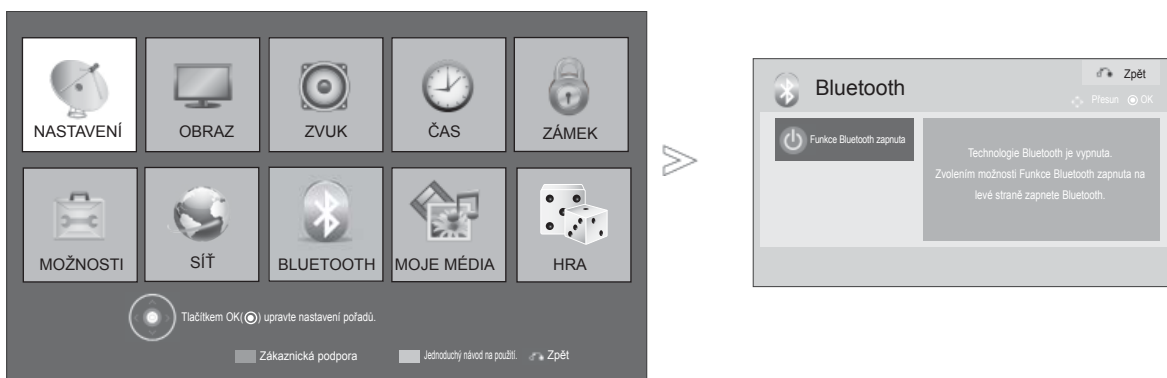
Menu BLUETOOTH lze použít volbou možnosti „Bluetooth on“ (Funkce Bluetooth zapnuta). Pokud si nepřejete používat funkci Bluetooth, vyberte možnost „Bluetooth off“ (Funkce Bluetooth vypnuta).

Pokud je připojen k externímu zařízení Bluetooth, vyberte po odpojení zařízení možnost „Bluetooth off“ (Funkce Bluetooth vypnuta).



-    Vyberte možnost **BLUETOOTH**.
-  Vyberte možnost **Funkce Bluetooth zapnuta**.

- Stiskněte tlačítko **EXIT (OPUSTIT)** pro návrat ke standardnímu prohlížení TV.
- Stiskněte tlačítko **BACK (ZPĚT)** pro přechod k předešlé obrazovce nabídky.

POUŽÍVÁNÍ ROZHRANÍ BLUETOOTH

SLUCHÁTKA BLUETOOTH

Když vyberete možnost sluchátek s rozhraním Bluetooth, můžete zvuk televizoru poslouchat přes sluchátka Bluetooth prostřednictvím bezdrátové komunikace.

Před prvním použitím je třeba je spárovat s libovolným novým zařízením Bluetooth. Podrobné informace najdete v uživatelské příručce příslušného zařízení. Párovat je možné maximálně 12 zařízení.

Pokud jednotka hledá sluchátka Bluetooth, ostatní tlačítka kromě tlačítka „Stop“ (tlačítko OK) nefungují.

Připojení nových sluchátek s rozhraním Bluetooth

Nová sluchátka Bluetooth je možné hledat pouze v režimu Disconnected (Odpojeno).

Při spuštění hledání se zobrazí seznam odpovídajících sluchátek Bluetooth.

Po vyhledání nového zařízení Bluetooth bude ověřen kód PIN a zařízení se připojí. Podrobné informace najdete v uživatelské příručce příslušného zařízení.

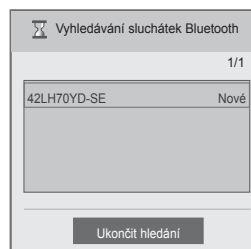
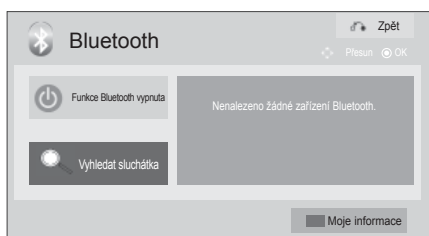

-  Vyberte možnost **BLUETOOTH**.
-  Vyberte možnost **Vyhledat sluchátka**.
-  Vyberte požadovaná sluchátka Bluetooth.
-  Vyberte kód PIN požadovaných sluchátek Bluetooth. Informace o kódu PIN příslušného zařízení najdete v uživatelské příručce.
-  Připojte sluchátka Bluetooth.

- Stiskněte tlačítko **EXIT (OPUSTIT)** pro návrat ke standardnímu prohlížení TV.
- Stiskněte tlačítko **BACK (ZPĚT)** pro přechod k předešlé obrazovce nabídky.





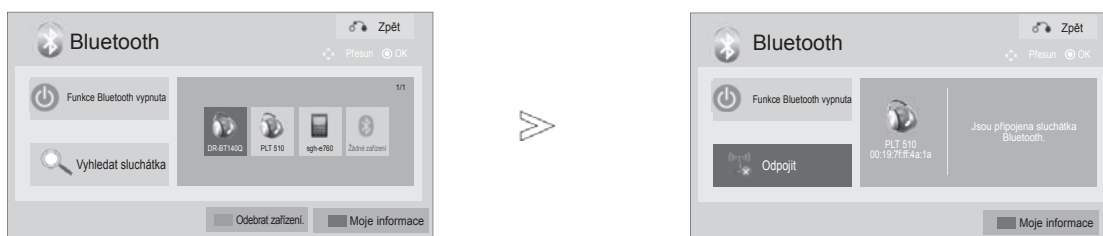

Připojení již registrovaných sluchátek s rozhraním Bluetooth

Sluchátka Bluetooth jsou v seznamu seřazena podle toho, v jakém pořadí byla použita. Na prvním

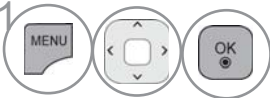
místě seznamu jsou právě používaná sluchátka.

Při připojování dříve registrovaného zařízení Bluetooth můžete sluchátka vybrat a připojit bez nutnosti ověření kódu PIN.



-    Vyberte možnost **BLUETOOTH**.
-   Vyberte požadovaná sluchátka Bluetooth.
-  Připojte sluchátka Bluetooth.

- Po připojení/používání sluchátek Bluetooth, a následném vypnutí a zapnutí napájení televizoru, přejdou sluchátka automaticky do režimu Disconnected (Odpojeno).
- Po připojení sluchátek Bluetooth se reproduktor televizoru přepne do režimu Mute (Ztišeno) a zvuk bude přenášen pouze do sluchátek.

- Stiskněte tlačítko **EXIT (OPUSTIT)** pro návrat ke standardnímu prohlížení TV.
- Stiskněte tlačítko **BACK (ZPĚT)** pro přechod k předešlé obrazovce nabídky.

POUŽÍVÁNÍ ROZHHRANÍ BLUETOOTH

Odpojení sluchátek s rozhraním Bluetooth během používání

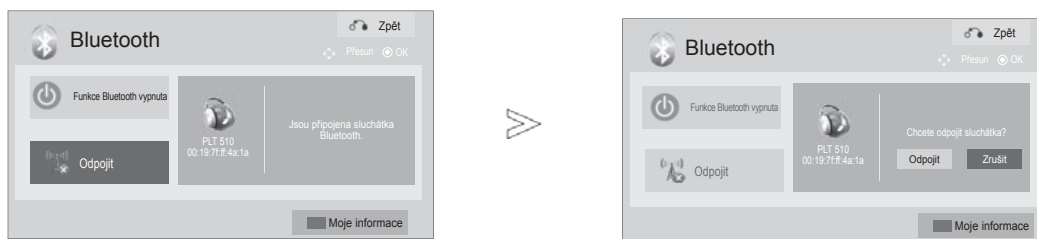

- 1 Vyberte možnost **BLUETOOTH**.
- 2 Vyberte možnost **Odpojit**.
- 3 Vyberte možnost **Odpojit**.
- 4 Odpojte sluchátka Bluetooth.

- Stiskněte tlačítko **EXIT (OPUSTIT)** pro návrat ke standardnímu prohlížení TV.
- Stiskněte tlačítko **BACK (ZPĚT)** pro přechod k předešlé obrazovce nabídky.

Výzva k připojení k televizoru pomocí sluchátek s rozhraním Bluetooth

Je-li nabídka Bluetooth v režimu On (Zapnuto) a zobrazí se výzva k připojení přes sluchátka, zobrazí se následující zpráva.

Tuto funkci nepodporují všechna sluchátka. (Další informace najdete v uživatelské příručce příslušných sluchátek Bluetooth.)

Určité typy sluchátek se mohou pokusit navázat spojení když jsou vypnuty/zapnuty dokonce i když nejsou zahrnuty v Seznamu registrovaných zařízení.

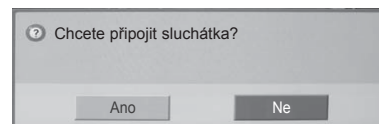

Vyberte položku **Ano** nebo **Ne**.

! POZNÁMKA

- ▶ Společnost LG doporučuje následující sluchátka. Název modelu:
 - Plantronics VOYAGER-855 / SONY HBH-DS970, HBH-DS980 / Motorola S605Vyhledat a připojit lze pouze stereofonní/monofonní sluchátka oficiálně certifikovaná jako kompatibilní s rozhraním Bluetooth.
- ▶ Připojit lze pouze stereofonní/monofonní sluchátka, která podporují funkci A2DP nebo HSP mezi zařízeními Bluetooth.
- ▶ Pokud prostředí okolí televizoru vykazuje následující charakteristiky, může dojít k chybě při hledání nebo připojení zařízení:
 - silné elektromagnetické vlny;
 - příliš mnoho zařízení Bluetooth;
 - Pokud jsou stereofonní sluchátka vypnutá, nejsou na místě nebo u nich došlo k chybě.
 - některá zařízení, například mikrovlnné trouby, bezdrátová síť LAN, plazmové světlo, plynové sporáky atd., využívají stejný frekvenční rozsah, a mohou tak vyvolat chybu komunikace.
- ▶ Najednou je možné připojit pouze jedna sluchátka Bluetooth.
- ▶ Připojení ztracené kvůli vypnutí televizoru apod. nebude obnoveno automaticky. Připojte dané zařízení znovu.
- ▶ Při používání sluchátek mohou některé operace trvat déle.
- ▶ I když vyberete nabídku Simplink Home Theatre (Domácí kino) po používání sluchátek během operace Simplink, jednotka se automaticky nepřepne na reproduktory režimu Home Theatre (Domácí kino).
- ▶ Pokud se připojení sluchátek stále nedaří, spárujte zařízení ještě jednou.
- ▶ Kvalita zvuku při poslechu z monofonních sluchátek bude horší než při poslechu ze sluchátek stereofonních.
- ▶ Při poslechu z monofonních sluchátek může při větší vzdálenosti od televizoru docházet k zesilování ruchu, a to z důvodu používání jiného způsobu přenosu oproti stereofonním sluchátkům.
- ▶ Při používání sluchátek Bluetooth nefungují tlačítka Volume (Hlasitost) +/- a Mute (Vypnout zvuk), u nabídky Audio (Zvuk) se obnoví výchozí nastavení a nabídka bude deaktivována.
- ▶ Pokud je Bluetooth nastaven na zapnuto a žádné registrované zařízení není zapnuto, TV se automaticky přepne na režim Bluetooth, dokonce i když se díváte na jiný režim vstupu. V tomto případě nastavte Bluetooth na vypnuto.

POUŽÍVÁNÍ ROZHRANÍ BLUETOOTH

ODSTRANĚNÍ ZAŘÍZENÍ BLUETOOTH

Po registraci 12 zařízení nelze zaregistrovat další zařízení a externí zařízení již nebude možné propojit s televizorem. V takovém případě je třeba jedno ze zařízení smazat (nejprve odpojit, pokud je připojené k televizoru), teprve pak lze registrovat další zařízení.

Možnost „Remove device“ (Odebrat zařízení) bude dostupná při volbě zařízení, které není připojené k televizoru.



-    Vyberte možnost **BLUETOOTH**.
-  Vyberte možnost **Odebrat zařízení**.
-  Vyberte možnost **Vymazat**.
-  Odeberte zařízení Bluetooth.

- Stiskněte tlačítko **EXIT (OPUSTIT)** pro návrat ke standardnímu prohlížení TV.
- Stiskněte tlačítko **BACK (ZPĚT)** pro přechod k předešlé obrazovce nabídky.

INFORMACE O MÉM ZAŘÍZENÍ BLUETOOTH

Tato funkce poskytuje uživateli informace o jeho zařízeních Bluetooth.

Funkce „Edit“ (Upravit) je dostupná pouze pokud není k televizoru připojeno žádné zařízení.

Lze upravit nastavení kódu PIN nebo názvu televizoru.

Lze zkontrolovat adresu televizoru.

Slouží k přijetí připojení z externího zařízení Bluetooth nebo k připojení externího zařízení

Bluetooth, Je třeba zadat číslo PIN.

Podrobné informace o nastavení kódu PIN externího zařízení Bluetooth najdete v uživatelské příručce příslušného zařízení.

Číslo PIN televizoru je tvořeno až 16 ciferným číslem.

Číslo PIN televizoru musí obsahovat více než 1 cifru.

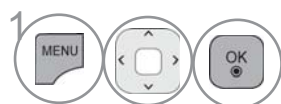
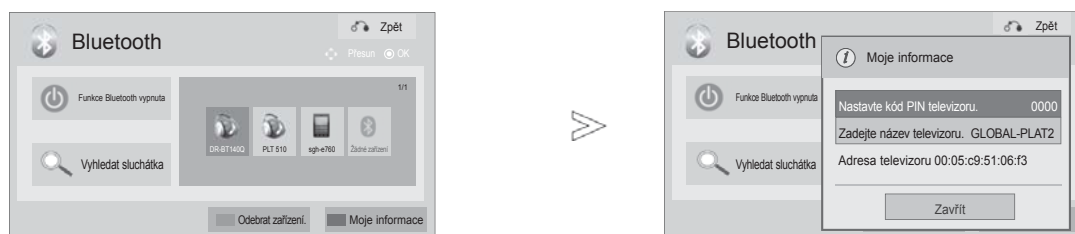

Vyberte možnost **BLUETOOTH**.



Vyberte možnost **Moje informace**.



Vyberte možnost **Zadejte kód PIN televizoru** nebo **Zadejte název televizoru**.



Zadejte název zařízení. Můžete použít písmena abecedy A až Z, číslice 0 až 9, znaky +/- a mezery.



Nastavení uložte.

- Stisknutím tlačítka **DELETE** lze čísla postupně mazat.

- Stiskněte tlačítko **EXIT (OPUSTIT)** pro návrat ke standardnímu prohlížení TV.
- Stiskněte tlačítko **BACK (ZPĚT)** pro přechod k předešlé obrazovce nabídky.

POUŽÍVÁNÍ ROZHRANÍ BLUETOOTH

PŘIJÍMÁNÍ FOTOGRAFIÍ PŘES EXTERNÍ ZAŘÍZENÍ S ROZHRANÍM BLUETOOTH

Podrobné informace o odesílání fotografií (pouze JPEG) z externího zařízení Bluetooth do televizoru najdete v uživatelské příručce příslušného zařízení.

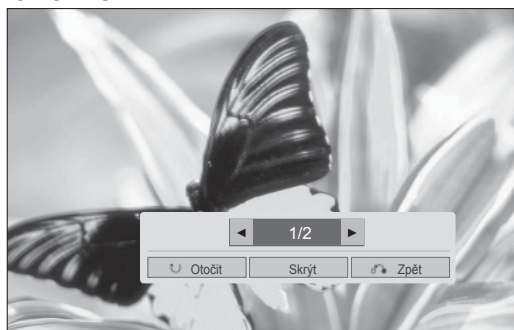
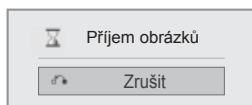

- Pokud vyberete možnost SKRÝT pomocí tlačítek, nabídka OSD zmizí. Po opětovném stisknutí tlačítka OK se tato nabídka znovu zobrazí.



Vyberte požadované fotografie.

 **(Otočit)**: Slouží k otáčení fotografií.

- Při stisknutí tlačítka OK v nabídce  (Otočit) otočí fotografii o 90° po směru hodinových ručiček.

- Maximální velikost jedné fotografie, kterou je možné přijmout, je 10 MB.
- Při používání sluchátek Bluetooth nelze přijímat obrázky.
- Při poslechu hudby ze zařízení Bluetooth nelze přijímat obrázky.
- Pokud externí zařízení Bluetooth právě odesílá fotografii, stisknutím tlačítka **BACK** (NÁVRAT) můžete příjem fotografie zastavit. Všechny dosud přijaté fotky budou vymazány.
- U některých zařízení Bluetooth není možné do televizoru přenášet soubory obrázků (JPEG).

POSLOUCHÁNÍ HUDBY Z EXTERNÍHO ZAŘÍZENÍ BLUETOOTH

Podrobné informace o přehrávání hudby z externího zařízení Bluetooth do televizoru najdete v uživatelské příručce příslušného zařízení.

Doporučuje se používat zařízení Bluetooth, které podporuje funkci A2DP (jako externí zařízení).

- U některých zařízení Bluetooth není možné poslouchat hudbu z reproduktorů televizoru.
- U některých zařízení Bluetooth je možné, že bude zvuk občas zpomalený nebo bude vypadávat.

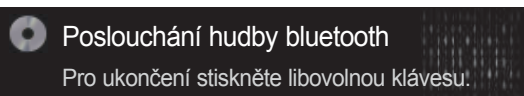

- Hlasitost upravte pomocí tlačítka  + nebo -.
- Chcete-li vypnout zvuk, stiskněte tlačítko MUTE (Ztišit).
- Stisknutím tlačítka **BACK** (NÁVRAT) se vrátíte k normálnímu sledování televizoru.

! POZNÁMKA

- ▶ Při používání sluchátek Bluetooth nelze poslouchat hudbu.
- ▶ Při přijímání obrázků nelze poslouchat hudbu.

3D OBRAZ (pouze 42/47LX6***, 47/55LX9***, 50/60PX9***)

3D TECHNOLOGIE

Tento televizor umožňuje zobrazit 3D obraz televizního vysílání 3D nebo kompatibilního zařízení, které je k televizoru připojeno, například přehrávače Blu-ray 3D. Ke sledování televizoru ve formátu 3D je vyžadováno příslušné zařízení. Při zobrazení 3D se zobrazují dva samostatné obrazy formátované pro každé oko. Ke sledování těchto obrazů ve 3D formátu je potřeba použít 3D brýle.

Sledování 3D obrazu

⚠ VAROVÁNÍ

- ▶ Při sledování 3D obrazu je důležité televizor sledovat z doporučeného pozorovacího úhlu a správné vzdálenosti. Správný pozorovací úhel je 120° (při pozorování ze vzdálenosti 2 m) a doporučená vzdálenost je 2 až 7 m. Při sledování mimo pozorovací úhel nebo vzdálenost se 3D efekt nemusí projevit. 3D efekt se také nemusí projevit, pokud budete televizor sledovat vleže. (Pouze televizory LCD/LED LCD TV)
- ▶ Sledování 3D obrazu z příliš malé vzdálenosti nebo po delší dobu může způsobit poškození zraku. Pociťujete-li únavu očí, přerušete sledování 3D obrazu, sundejte 3D brýle a odpočiňte si.
- ▶ Sledování televizního vysílání, videa nebo her v zobrazení 3D s použitím 3D brýlí po delší dobu může způsobit ospalost, bolesti hlavy, únavu očí nebo případně celkovou únavu. V případě některého z těchto příznaků přerušete sledování 3D televizoru, sundejte 3D brýle a odpočiňte si.
- ▶ Těhotné ženy, starší lidé, osoby se srdečními potížemi nebo častou únavou by se měli sledování 3D televizoru vyhýbat.
- ▶ Nesledujte 3D obraz a nepoužívejte 3D brýle, pokud se pohybujete. Při sledování 3D obrazu a používání 3D brýlí během pohybu může dojít ke zraněním způsobeným kolizí s okolními předměty, zakopnutím nebo pádem.
- ▶ Sledování některých 3D scén může způsobit nečekané pohyby diváka (uhýbání, přikrčení atd.). Proto nesledujte 3D televizor v blízkosti křehkých předmětů nebo předmětů, které lze snadno shodit na zem nebo převrhnout.
- ▶ Dětem mladším 5 let nedovolte sledovat televizor 3D. Mohlo by to mít negativní vliv na vývoj zraku u dětí.
- ▶ **Varování před záchvatem pro fotosenzitivní osoby:** U některých osob se při vystavení určitým zrakovým podnětům, například světelným zábleskům

nebo blikajícímu obrazu při sledování televize nebo videoher, mohou vyskytnout záchvaty nebo příznaky epilepsie. Pokud jste vy nebo některý ze členů vaší rodiny prodělali v minulosti epilepsii nebo záchvat, poraďte se před sledováním 3D televizoru se svým lékařem.

Pokud při sledování 3D obrazu pociťte jakékoli závratě nebo mírné bolení hlavy, změny vidění, nestabilitu vidění nebo obličejového svalstva, například záškuby obličejového svalstva nebo víček, nekontrolované pohyby, škrubání, ztrátu vědomí, zmatení nebo dezorientaci, ztrátu prostorové orientace, křeče nebo nevolnost, ihned přerušete sledování 3D obrazu a obraťte se na lékaře. Rodiče by měli sledovat tyto příznaky u svých dětí, a to včetně dospívajících, neboť děti mohou být na sledování efektů 3D televizoru citlivější.

Riziko záchvatu fotocitlivých osob může být sníženo dodržáním následujících opatření.

- Během sledování 3D televizoru dělejte časté přestávky.
- Osoby, u kterých se vidění na levé a pravé oko liší, by měly televizor sledovat až po provedení korekčních opatření vidění.
- Televizor sledujte tak, aby vaše oči byly v úrovni 3D obrazovky. Nesedte u televizoru příliš blízko.
- Nesledujte 3D obraz, pokud jste unavení nebo se necítíte dobře, a vyhýbejte se sledování 3D obrazu po delší dobu.
- 3D brýle nepoužívejte k žádnému jinému účelu než ke sledování 3D obrazu na 3D televizoru.
- U některých osob může sledování 3D televizoru způsobit dezorientaci. Po sledování 3D televizoru a před dalšími pohyby proto chvíli počkejte, než se znovu zorientujete v běžném prostředí.

❗ POZNÁMKA

- ▶ Ke sledování 3D televizoru je nutné použít 3D brýle. Nejlepších výsledků dosáhnete použitím značkových 3D brýlí LG. Při použití 3D brýlí jiných značek se 3D obraz nemusí zobrazovat správně. Pokyny k používání 3D brýlí naleznete v příručce dodávané s brýlemi.
- ▶ Po zapnutí televizoru může trvat několik sekund, než se provede jeho kalibrace.
- ▶ Pokud odvrátíte zrak od televizoru a poté začnete 3D program znovu sledovat, může obnovení 3D efektu chvíli trvat.
- ▶ Při osvětlení třífázovým fluorescenčním světlem (50–60 Hz) nebo fluorescenčním světlem s elektromagnetickým předřadníkem (50–60 Hz) může obrazovka televizoru při sledování 3D obrazu mírně blikat. V takovém případě je doporučeno světla vypnout.
- ▶ Pokud se mezi televizorem a 3D brýlemi nachází překážka, nemusí se 3D obraz správně zobrazit.
- ▶ Televizor nepoužívejte v blízkosti jiných elektronických přístrojů a infračervených zařízení.
- ▶ 3D obraz není k dispozici při sledování analogového vysílání.
- ▶ Pro prohlížení 3D obrazu dvourozměrných obrázků je doporučeno sundat 3D brýle. Pokud si prohlídíte dvourozměrné obrázky s nasazenými 3D brýlemi, můžete obrázky vidět zkresleně.
- ▶ Pokud sledujete televizi v 3D režimu obrazu, nelze provádět výstup signálů výstupu monitoru prostřednictvím kabelu SCART. Pokud nastavíte 3D režim na možnost Zapnuto během provádění naplánovaného nahrávání na digitálním televizoru, nelze provádět výstup signálů výstupu monitoru prostřednictvím kabelu SCART ani nahrávání.

POUŽÍVÁNÍ 3D BRÝLÍ

- ▶ 3D brýle se prodávají samostatně. Pokyny k používání 3D brýlí naleznete v příručce dodávané s brýlemi.
- ▶ Nepoužívejte 3D brýle jako náhradu dioptrických brýlí, slunečních brýlí nebo ochranných brýlí.
- ▶ Neuchovávejte 3D brýle na místech s vysokou nebo velmi nízkou teplotou.
- ▶ Zabraňte upuštění předmětů na 3D brýle. Brýle neohýbejte a zabraňte jejich upuštění.
- ▶ Vzhledem k tomu, že čočky 3D brýlí lze snadno poškrábat, čistěte je pouze měkkým hadříkem. Před použitím hadříku z něj vytřete veškerý prach, protože brýle jsou velmi náchylné k poškrábání.

POZOROVACÍ ROZSAH 3D OBRAZU

Velikost televizoru, pozorovací úhel a další podmínky mohou mít vliv na pozorovací vzdálenost a úhel pozorování.

Pozorovací vzdálenost	2 m - 7 m
Pozorovací úhel	120° (při pozorovací vzdálenosti 2 m)

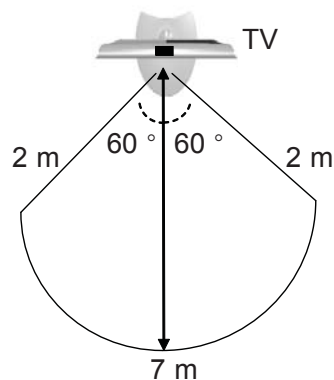

3D OBRAZ

SLEDOVÁNÍ 3D OBRAZU

1 Spusťte přehrávání videa ve formátu 3D.

Podporované režimy videa jsou uvedeny v následující tabulce.

	Signál	Rozlišení	Horizontální frekvence (kHz)	Vertikální kmitočet (Hz)	Podporované formáty 3D videa
Vstup HDMI	720p	1280x720	45	60	Nad sebou, Vedle sebe
			89,9/90	59,94/60	HDMI (V. 1.4 s 3D) komprimace snímků
			37,5	50	Nad sebou, Vedle sebe
			75		HDMI (V. 1.4 s 3D) komprimace snímků
	1080i	1920X1080	33,75	60	Nad sebou, Vedle sebe
			28,125	50	
	1080p	1920X1080	67,50	60	Nad sebou, Vedle sebe, Šachovnice, Jednoduché sekvenční snímkování
			56,250	50	Nad sebou, Vedle sebe
			27	24	Nad sebou, Vedle sebe, Šachovnice
			53,95/54	23,98/24	HDMI (V. 1.4 s 3D) komprimace snímků
Vstup USB	1080p	1920X1080	33,75	30	Nad sebou, Vedle sebe, Šachovnice, MPO(Fotografie)
Vstup komponentního videa (Pouze Plazmový televizor)	720p	1280x720	44,96 45,00 37,50	59,94 60,00 50,00	Nad sebou, Vedle sebe
	1080i	1920x1080	33,72 33,75 28,125	59,94 60,00 50,00	Nad sebou, Vedle sebe
			Signál		Podporované formáty 3D videa
DTV			720p, 1080i		Nad sebou, Vedle sebe

3D OBRAZ

Vstupní 3D video kanál HDMI (V. 1.4 s 3D) ve formátu komprimace snímků se automaticky přepíná na 3D.

K přehrávání ve formátu 3D musí přehrávaný obsah i přehrávač podporovat standard HDMI (V. 1.4 s 3D) Frame Packing. Pokud bude vstupní signál videa ve formátu HDMI (V. 1.4 s 3D) Frame Packing, televizor se automaticky přepne na 3D zobrazení.



Po výběru tvaru, jak je zobrazeno na obrazovce televizoru, si nasadíte brýle 3D.

nebo



Vyberte možnost **Video ve 3D** nebo **Video ve 2D**.

Po výběru tvaru, jak je zobrazeno na obrazovce televizoru, si nasadíte brýle 3D.

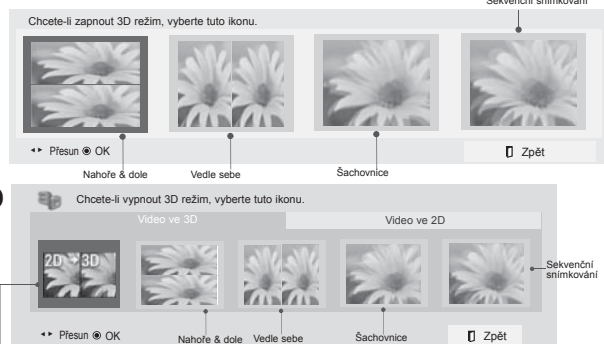

Změněno z 2D obrazu na 3D obraz

- **Video ve 3D:** Pokud chcete sledovat obraz 3D, vyberte tuto možnost.
- **Video ve 2D:** Pokud chcete sledovat obraz 2D, vyberte tuto možnost.



Vyberte možnost **Nastavení Levý/Pravý** nebo **Změna obrazu levý/pravý**.

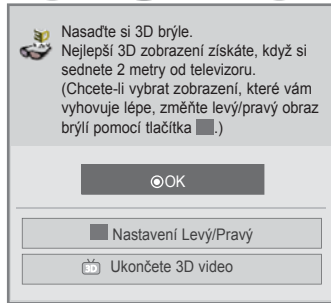

nebo

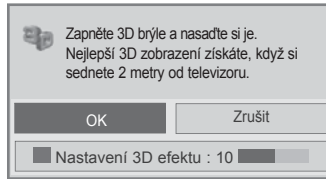

nebo

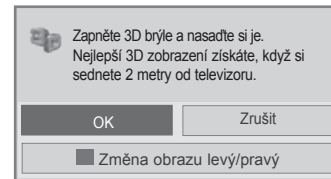

- V případě tohoto OSD (Displeje na obrazovce), můžete nastavit **Nastavení 3D efektu** pomocí tlačítka



Vyberte možnost **Levý/Pravý** nebo **Pravý/Levý**.
Vyberte obrazovku pro zobrazení 3D videa s lepším zobrazováním.

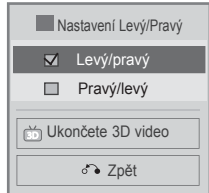

nebo

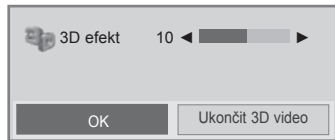

nebo

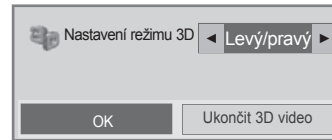

Výběrem tlačítka 3D můžete deaktivovat 3D režim nebo zobrazit obrázek v 2D režimu. Výběrem tlačítka OK ukončíte přehrávání 3D videa. (Pouze Plazmový televizor)

Při sledování 3D videa

Při sledování 2D videa



nebo

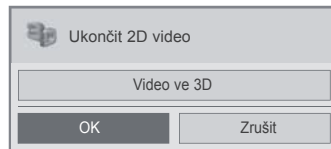

- Stisknutím tlačítka **3D** se vrátíte k běžnému sledování televizoru.

! POZNÁMKA

- ▶ Když vyberete 3D režim, indikace napájení se automaticky vypne. (Pouze televizory LCD/LED LCD TV)
- ▶ Při sledování ve formátu 3D nelze měnit nastavení obrazu nebo zvuku pomocí nabídky. (Pouze televizory LCD/LED LCD TV)
- ▶ Během sledování televizoru v 3D režimu nemusí určité nabídky správně fungovat.
- ▶ Tlačítkem **AV MODE** na dálkovém ovladači můžete zvolit pouze možnost Standardní → Kino → Hra. **Režim AV** je při přehrávání v 3D režimu nastaven jako **Standardní**. (Pouze televizory LCD/LED LCD TV)
- ▶ Při použití 3D efektu na 2D zdrojový signál nebude 3D efekt fungovat správně.
- ▶ 3D režim obrazu se automaticky vypne po přepnutí kanálu digitální televize.
- ▶ Při sledování 2D programu digitální televize v 3D režimu obrazu se obraz nemusí zobrazovat správně.
- ▶ 3D efekt je viditelný, pokud je pro 3D vstupní signál přiváděný do televizoru zvolen 3D režim.
- ▶ Při přehrávání se v 3D režimu vypne možnost Úspora energie.
- ▶ Při přehrávání souborů MPO (3D kamerové soubory) se 3D režim obrazu zapne automaticky.
- ▶ Pokud chcete přehrávat hudbu na pozadí (BGM) pomocí souboru *.mpo (3D kamerového souboru), je třeba v režimu celé obrazovky předem nastavit cestu k obsahu BGM v odlišném umístění než je soubor *.mpo. (Pouze televizory LCD/LED LCD TV)
- ▶ Režim obrazu je při vstupu do 3D režimu nastaven jako Standardní, možnost Úspora energie je vypnuta. (Pouze televizory LCD/LED LCD TV)

POZNÁMKY KE SLEDOVÁNÍ 3D OBRAZU 3D VYSÍLÁNÍ (* 3D režim není k dispozici při sledování analogového vysílání.)

Přepnete-li zobrazení 2D obrazu na 3D obraz pomocí 3D tlačítka na dálkovém ovladači, může dojít k překrytí obrazu.

- Stisknutím tlačítka 3D vypnete 3D režim obrazu.
- 3D režim obrazu se automaticky vypne po přepnutí kanálu.

Pokud se obrazovka po změně kanálu rozdělí na levou a pravou nebo horní a dolní část:



- Tento kanál podporuje 3D režim obrazu. Vyberte typ 3D obrazu zobrazeného na obrazovce stisknutím tlačítka 3D na dálkovém ovladači.

Pokud cítíte únavu očí nebo obrazovka vypadá při sledování 3D obrazu rozmazaně:

- Stisknutím tlačítka L/R SELECT na dálkovém ovladači přepnete kombinaci stran L/R (levá-pravá) nebo R/L (pravá-levá), kterou vnímáte jako vhodnější pro sledování 3D obrazu.

POUŽÍVÁNÍ ZAŘÍZENÍ USB NEBO POČÍTAČE

PŘIPOJOVÁNÍ ZAŘÍZENÍ USB

Po připojení zařízení USB se tato místní nabídka zobrazí automaticky.

„Překryvné menu“ se nezobrazí, pokud je aktivován displej OSD včetně Menu, EPG nebo seznam úloh nebo pokud jsou připojena sluchátka Bluetooth.

Pokud se objeví vyskakovací nabídka, můžete zvolit v nabídce Má média Seznam hudby, Seznam fotografií nebo Seznam filmů. V zařízení USB nemůžete přidávat nové složky ani odstraňovat existující.

Po volbě požadovaného typu média vyberte zařízení, ze kterého si přejete otevírat soubory. Možnosti jsou: zařízení USB nebo DLNA.

- 1 Připojte zařízení USB ke vstupnímu konektoru **USB IN 1** nebo **USB IN 2** na televizoru.

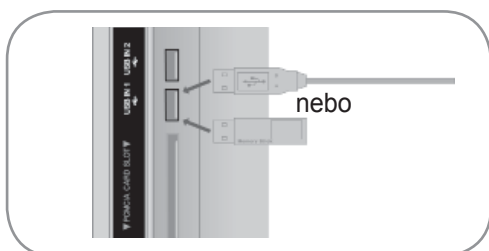

- 2 Vyberte položku **Seznam filmů**, **Seznam foto** nebo **Seznam hudby**.



- 3 Vyberte požadované zařízení.

- 4 **Modrá** Vyhledejte jiné síťové zařízení.

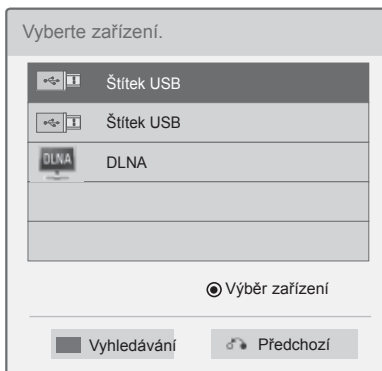

- Jsou podporovány pouze fotografie (JPEG, MPO (pouze 42/47LX6***, 47/55LX9***, 50/60PX9***)), hudba (MP3) a video (DAT, MP G, MPEG, VOB, AVI, DIVX, MP4, MKV, TS, TRP, T P, ASF, WMV, FLV)

Při vyjímání zařízení USB

Před vyjmutím zařízení USB vyberte nabídku Zařízení USB.

- 1 Vyberte položku **Zařízení USB**.
- 2 Vyberte položku **Vysunutí**.

POZNÁMKA

- Uvedený obrázek se může lišit od skutečného televizoru.
- Pokud nechcete ztratit paměťové zařízení USB, použijte konektor USB (prodáváný odděleně), pomocí kterého je možné paměťové zařízení USB upevnit k držáku konektoru USB na televizoru. ()

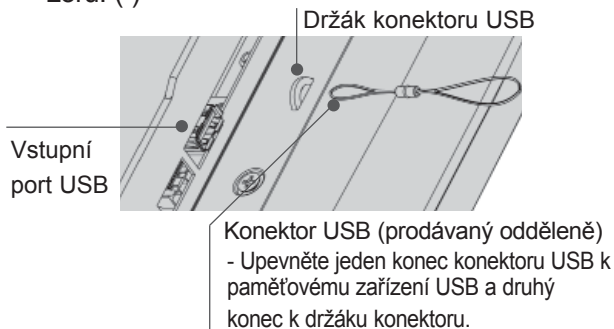

• Stiskněte tlačítko **BACK (ZPĚT)** pro přechod k předešlé obrazovce nabídky.

Postup při používání zařízení USB

- ▶ Použit lze pouze záznamové zařízení USB.
- ▶ Pokud je záznamové zařízení USB připojeno přes USB rozbočovač, nebude rozpoznáno.
- ▶ Záznamové zařízení USB, které používá program pro automatické rozpoznání, nebude rozpoznáno.
- ▶ Záznamové zařízení USB, které používá vlastní ovladač, nemusí být rozpoznáno.
- ▶ Rychlost rozpoznání záznamového zařízení USB se může u jednotlivých zařízení lišit.
- ▶ Nevypínejte prosím televizor ani neodpojujte zařízení USB, pokud je zařízení USB v činnosti. Pokud takové zařízení náhle odpojíte nebo vypnete, může dojít k poškození uložených souborů.
- ▶ Nepřipojujte prosím záznamové zařízení USB, které bylo upravováno počítačem. Takové zařízení může způsobit poruchu výrobku nebo nemusí být možné zobrazit obsah. Vždy používejte pouze záznamové zařízení USB, které obsahuje standardní hudební soubory, obrazové soubory nebo video soubory.
- ▶ Používejte prosím pouze zařízení naformátované systémem souborů FAT32 nebo systémem souborů NTFS poskytovaným operačním systémem Windows. Záznamové zařízení, naformátované jiným systémem, který není podporován operačním systémem Windows, nemusí být rozpoznáno.
- ▶ K záznamovému zařízení USB, které vyžaduje externí napájení (více než 0,5 A) připojte zdroj napájení. V opačném případě nemusí být zařízení rozpoznáno.
- ▶ Připojte prosím záznamové zařízení USB pomocí kabelu dodávaného výrobcem zařízení.
- ▶ Některá zařízení USB nemusí být podporována nebo nemusí správně pracovat.
- ▶ Metoda zarovnání souborů u paměťových zařízení USB je podobná jako u systémů Windows XP a název souboru rozpozná až 100 anglických znaků.
- ▶ Vždy si zálohujte důležitá data na paměťovém zařízení USB, protože data mohou být poškozena. Neneseme zodpovědnost za jakoukoliv ztrátu dat.
- ▶ Pokud pevný disk USB nemá externí zdroj napájení, zařízení USB nemusí být rozpoznáno. Ujistěte se proto, že je připojen externí zdroj napájení. - Použijte prosím adaptér pro externí napájení. Vhodnost kabelu USB pro externí napájení není zaručena.
- ▶ Pokud paměťové zařízení USB obsahuje několik oddílů, nebo pokud používáte čtečku paměťových karet multi-card USB, je možné používat až 4 oddíly nebo paměťová zařízení USB.
- ▶ Pokud je paměťové zařízení USB připojeno ke čtečce paměťových karet multi-card USB, nemusí být načtena data o jeho obsahu.
- ▶ Pokud paměťové zařízení USB nepracuje správně, odpojte je a znovu připojte.
- ▶ Rychlost detekce paměťových zařízení USB se liší různorodostí zařízení.
- ▶ Je-li zařízení USB připojeno v režimu Standby (Pohotovostní režim), bude při zapnutí televizoru automaticky spuštěn určený pevný disk.
- ▶ Doporučená velikost je 1 TB nebo méně pro externí pevný disk USB a 32 GB nebo méně pro paměť USB.
- ▶ Jakákoli zařízení s větší než doporučenou velikostí paměti nemusí pracovat správně.
- ▶ Pokud externí pevný disk USB s funkcí „Úspora energie“ nepracuje, vypněte jej a opět zapněte.
- ▶ Záznamová zařízení USB nižší verze než USB 2.0 jsou podporována také. Nemusí však pracovat správně v seznamu filmů.
- ▶ V jedné složce lze rozeznat maximálně 999 podsložek nebo souborů.
- ▶ Příliš mnoho podsložek a souborů v jedné složce může mít negativní vliv na funkci.

POUŽÍVÁNÍ ZAŘÍZENÍ USB NEBO POČÍTAČE

DLNA

Popis funkcí DLNA

Tento televizor dokáže zobrazit a přehrát mnoho typů souborů s filmy, fotografiemi a hudbou ze serveru sítě DLNA, a pro zobrazení fotografií má certifikaci DLNA.

Organizace DLNA (Digital Living Network Alliance) je mezioborová organizace společností působících v oboru spotřební elektroniky, výpočetní techniky a mobilních zařízení. Organizace Digital Living zajišťuje spotřebitelům snadné sdílení digitálních médií prostřednictvím pevných nebo bezdrátových sítí v domácnosti.

Logo certifikace organizací DLNA usnadňuje nalezení výrobků, které vyhovují směrnicím interoperability této organizace. Tato jednotka vyhovuje směrnicím interoperability organizace DLNA v1.5. Po připojení počítače se spuštěným serverovým softwarem DLNA nebo jiného kompatibilního zařízení DLNA k tomuto televizoru může být třeba provést některé změny v nastavení softwaru nebo jiných zařízení. Další informace vyhledejte v příručce softwaru nebo v návodu k obsluze zařízení.

Doplňující informace o podporovaných typech souborů a další pokyny naleznete na str. 93 až 127.

! POZNÁMKA

- ▶ Dodaný disk CD se softwarem Nero MediaHome 4 Essentials obsahuje upravené vydání tohoto softwaru určené pouze pro sdílení souborů a složek do tohoto televizoru.
- ▶ Dodaný software Nero MediaHome 4 Essentials nepodporuje následující funkce: konverzi videí, vzdálené uživatelské rozhraní, ovládání televizoru, internetové služby a službu Apple iTunes.
- ▶ Příručka vysvětluje operace na příkladech převzatých z anglické verze softwaru Nero MediaHome 4 Essentials. Vysvětlivky vykládejte v souvislosti s lokalizovanou verzí.
- ▶ Příliš mnoho podsložek a souborů v jedné složce může mít negativní vliv na funkci.
- ▶ Pro možnost DLNA použijte program Nero MediaHome, dodávaný s televizorem. Nemůžeme však zaručit bezvadnou funkci programů třetích stran.
- ▶ Kanál můžete vybrat během prohlížení malého náhledu seznamu kanálů na televizoru.
- ▶ Pokud připojení DLNA nepracuje správně, zkontrolujte nastavení sítě.
- ▶ Pokud program Nero Media Home nepracuje správně nebo se objevují chyby, může být závada na straně DLNA. V takovém případě ukončete program Nero Media Home a restartujte jej. Nejnovější verzi programu Nero Media Home můžete stáhnout kliknutím na otazník v levé dolní části programu.
- ▶ Pokud je síť nestabilní, může zařízení pracovat pomaleji nebo může během přehrávání docházet k načítání.
- ▶ Při přehrávání videa v režimu DLNA nejsou podporovány funkce Multi Audio a Closed Caption.
- ▶ Zvolíte-li zobrazení Celá obrazovka v režimu DLNA, může se poměr stran obrazu lišit od originálu.
- ▶ Pokud je k jednomu serveru v režimu DLNA připojeno více televizorů, nemusí se soubory v závislosti na výkonu serveru přehrát správně.
- ▶ Neposkytuje-li server informaci o době přehrávání, zobrazuje se "--:--:--".
- ▶ V případě použití Seznamu filmů nelze přehrát soubory DRM/*.*tp /*.*trp na serveru DLNA.
- ▶ V případě použití Seznamu fotografií nelze přehrát soubory *.MPO na serveru DLNA.
- ▶ V závislosti na výrobcích přístupových bodů nemusí funkce DLNA pracovat správně.

Instalace softwaru Nero MediaHome 4 Essentials

Software Nero MediaHome 4 Essentials je snadno použitelný serverový software DLNA pro systém Windows.

Požadavky na operační systém počítače před instalací softwaru Nero MediaHome 4 Essentials

- Windows® XP (Service Pack 2 nebo vyšší), Windows Vista® (není třeba žádný Service Pack), Windows® XP Media Center Edition 2005 (Service Pack 2 nebo vyšší), Windows Server® 2003
- Windows Vista® 64-bit edition (aplikace se spouští v 32bitovém režimu)
- Prostor na pevném disku: 200 MB pro typickou samostatnou instalaci softwaru Nero MediaHome
- Procesory 1,2 GHz Intel® Pentium® III nebo AMD Sempron™ 2200+
- Paměť: 256 MB RAM
- Grafická karta s pamětí nejméně 32 MB a minimálním rozlišením 800 x 600 pixelů, nastavení 16bitových barev
- Windows® Internet Explorer® 6.0 nebo vyšší
- DirectX® 9.0c revize 30 (srpen 2006) nebo vyšší
- Síťové prostředí: Ethernet 100 MB, WLAN (IEEE 802.11 b/g/n) (IEEE 802.11 n: kromě Ruska)

- 1 Zapněte počítač a vložte disk CD-ROM Nero MediaHome 4 Essentials do mechaniky CD-ROM počítače.
Rychlým a jednoduchým procesem instalace vás provede průvodce instalací.
- 2 Ukončete všechny programy Microsoft Windows a všechny případně spuštěný antivirový software.
- 3 Vložte disk CD-ROM Nero MediaHome 4 Essentials do mechaniky CD-ROM počítače.
- 4 Klikněte na ikonu Nero MediaHome 4 Essentials. Instalace je připravena k spuštění, zobrazí se průvodce instalací.
- 5 Kliknutím na tlačítko Další zobrazte obrazovku pro zadání sériového čísla.
Kliknutím na tlačítko Další pokračujte k následujícímu kroku.
- 6 Pokud přijímáte všechny podmínky, klikněte na zaškrťovací políčko I accept the License Conditions (Přijímám podmínky smlouvy) a klikněte na příkaz Další. Bez přijetí této smlouvy instalace není možná.
- 7 Klikněte na možnost Typical (Typická) a na příkaz Další. Bude spuštěn proces instalace.
- 8 Pokud se chcete zúčastnit anonymního sběru dat, vyberte zaškrťovací políčko a klikněte na tlačítko Další.
- 9 Kliknutím na tlačítko Exit (Ukončit) dokončete instalaci.

POUŽÍVÁNÍ ZAŘÍZENÍ USB NEBO POČÍTAČE

Sdílení souborů a složek

Po instalaci softwaru Nero MediaHome je třeba přidat složky, které si přejete sdílet.

- 1 Dvakrát klikněte na ikonu Nero MediaHome 4 Essentials na pracovní ploše.
- 2 Klikněte na ikonu Network (Sít') vlevo a zadejte název sítě do pole Network name (Název sítě). Televizor rozpozná zadaný název sítě.
- 3 Klikněte na ikonu Shares (Sdílení) vlevo.
- 4 Klikněte na kartu Local Folders (Místní složky) na obrazovce Shared (Sdílené).
- 5 Kliknutím na ikonu Add (Přidat) otevřete okno Browse Folder (Procházet složku).
- 6 Vyberte složku se soubory, které si přejete sdílet. Vybraná složka se přidá do seznamu sdílených složek.
- 7 Kliknutím na ikonu Start Server (Spustit server) spustíte server.

! POZNÁMKA

- ▶ Pokud se sdílené složky nebo soubory nezobrazují na televizoru, klikněte na složku na kartě Local Folders (Místní složky) a klikněte na možnost Rescan Folder (Znovu prohledat složku) na tlačítku More (Další).
- ▶ Další informace a softwarové nástroje naleznete na webové stránce www.nero.com.

Přehrávání sdíleného obsahu

Lze zobrazovat a přehrávat filmy, fotografie a hudbu uloženou na počítači nebo jiných mediálních serverech DLNA.

- 1 Spusťte server na počítači nebo jiném zařízení připojeném k domácí síti.



Vyberte možnost DLNA.

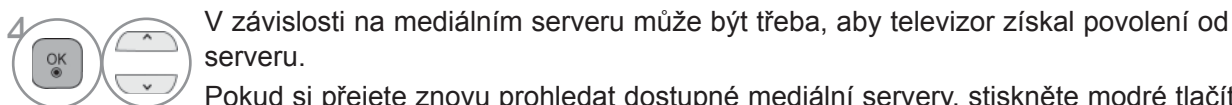

Pokud si přejete znovu prohledat dostupné mediální servery, stiskněte modré tlačítko.

! POZNÁMKA

- ▶ Pro přehrávání souboru na mediálním serveru je třeba, aby byl televizor i mediální server připojen ke stejnému přístupovému bodu.
- ▶ Vzhledem k tomu, že kompatibilita a funkce přehrávání dostupné v menu **MOJE MÉDIA** se testují v prostředí serveru DLNA (Nero MediaHome 4 Essentials), požadavky na soubory a funkce přehrávání dostupné v menu **MOJE MÉDIA** se mohou lišit v závislosti na mediálních serverech.
- ▶ Požadavky na soubor na této stránce nejsou vždy kompatibilní. Mohou existovat jistá omezení vycházející z vlastností souboru a funkcí mediálního serveru.
- ▶ Dokonce i soubory, které nejsou podporovány, lze zobrazit jako hudební nebo obrazové miniatury.
- ▶ Miniatury filmů nejsou u možnosti Film DLNA podporovány.
- ▶ Pokud je v menu **MOJE MÉDIA** hudební soubor, který nelze přehrát, televizor jej vynechá a přehraje následující soubor.
- ▶ Informace o souboru uváděné na obrazovce nemusí vždy být přesné pro hudební a filmové soubory zobrazené v menu **MOJE MÉDIA**.
- ▶ Televizor podporuje pouze soubory filmových titulků zajišťované softwarem Nero MediaHome 4.
- ▶ Názvy souboru titulků a filmového souboru musí být shodné a soubory musí být umístěny ve stejné složce.
- ▶ Pokud byly soubory titulků přidány do adresáře, pro který již byl vytvořen index, musí uživatel odebrat a znovu přidat složku do seznamu sdílených složek.
- ▶ Kvalitu přehrávání a správnost funkce **MOJE MÉDIA** může ovlivňovat stav domácí sítě.
- ▶ Sdílení souborů z vyjímatelných médií, například disků USB, mechanik DVD atd. na mediálním serveru nemusí pracovat správně.
- ▶ Při přehrávání médií v rámci připojení DLNA není podporován soubor DivX, jenž je chráněn DRM.
- ▶ V jedné složce lze rozeznat maximálně 200 podsložek a až 999 podsložek a souborů.
- ▶ Příliš mnoho podsložek a souborů v jedné složce může mít negativní vliv na funkci.

POUŽÍVÁNÍ ZAŘÍZENÍ USB NEBO POČÍTAČE

SEZNAM FILMŮ

Můžete přehrávat filmové soubory uložené v paměťovém zařízení USB nebo v počítači. Seznam filmů se aktivuje ihned po detekování zařízení USB. Používá se při přehrávání filmů na televizoru.

Zobrazuje filmy ve složce USB a podporuje funkci Play.

Umožňuje přehrávání všech filmů ve složce a uživatelem vybraných souborů.

Jedná se o seznam filmů, který zobrazuje informace o složce a souborech videa.

Zobrazený displej se může lišit podle televizoru. Obrázky slouží jako příklad pro pomoc s ovládním televizoru.

Podporované formáty filmových souborů (*.mpg/*.mpeg/*.dat/*.ts/*.trp/*.tp/*.vob/*.mp4/*.mov/*.mkv/*.dvi/*.avi/*.asf/*.wmv/*.avi (motion-jpeg)/*.mp4 (motion-jpeg)/*.mkv(motion-jpeg))

Formáty videa: DivX3.11, DivX4.12, DivX5.x, DivX6, Xvid1.00, Xvid1.01, Xvid1.02, Xvid1.03, Xvid1.10 beta-1/beta-2, Mpeg-1, Mpeg-2, Mpeg-4, H.264/AVC, VC1, JPEG, Sorenson H.263

Formáty zvuku: Dolby Digital, AAC, Mpeg, MP3, LPCM, HE-AAC, ADPCM, WMA

Přenosová rychlost: 32 kb/s až 320 kb/s(MP3)

Formáty externích titulků: *.smi/*.srt/*.sub (MicroDVD,Subviewer1.0/2,0)/*.ass/*.ssa/*.txt (TMPlayer)/*.psb(PowerDivX)

Formáty interních titulků: pouze XSUB (formát titulků používaný v souborech DivX6)

- Některé titulky vytvořené uživatelem nemusí pracovat správně.
- V titulcích nejsou podporovány některé speciální znaky.
- V titulcích nejsou podporovány značky HTML.
- Titulky v jiných než podporovaných jazycích nejsou dostupné.
- Změna písma a barvy titulků není podporována.
- Titulky v jiných jazycích než specifikovaných nejsou podporovány.
- Videosoubory se soubory titulků o velikosti 1 MB nebo větší nemusí být přehrávány správně.
- V případě změny jazyka zvuku může docházet k dočasným přerušením (pozastavení obrazu, rychlejší přehrávání apod.).
- Poškozený videosoubor se nemusí přehrát správně, případně mohou být některé funkce přehrávání nepoužitelné.
- Videosoubory vytvořené určitými kodéry se nemusí přehrát správně.
- Pokud obrazová a zvuková struktura nahraného souboru není prokládaná, bude přehrán pouze obraz nebo pouze zvuk.
- V závislosti na snímku jsou podporována HD videa s maximálním rozlišením 1920x1080@25/30P nebo 1280x720@50/60P.
- Video s rozlišením vyšším než 1920x1080@25/30P nebo 1280x720@50/60P se v závislosti na snímku nemusí přehrávat správně.
- Videosoubory jiných typů nebo formátů nemusí fungovat správně.
- **Maximální datový tok přehrávaného videa je 20 Mb/s.**
- Nezaručujeme plynulé přehrávání souborů kódovaných úrovní 4.1 nebo vyšší v kodeku H.264/AVC.
- Není podporován audio kodek DTS.
- Přehrávání filmových souborů větších než 30 GB není podporováno.
- Filmový soubor DivX a jeho soubor titulků musí být umístěny ve stejné složce.
- Aby se zobrazily titulky, název souboru titulků se musí shodovat s názvem videosouboru.
- Přehrávání videa prostřednictvím připojení USB, které nepodporuje vysokou rychlost, nemusí pracovat správně.
- Filmové soubory kódované v GMC (Global Motion Compensation) a Qpel (Quarterpel Motion Estimation) nejsou podporovány.
- Pokud sledujete film prostřednictvím funkce Seznam filmů, můžete nastavit obraz klávesami **Úspora energie** a **Režim AV** na dálkovém ovladači. Uživatelské nastavení není funkční pro každý obrazový režim.
- Režim Trik nepodporuje jiné funkce než ►►, pokud video soubory nemají informace o indexu.
- Při přehrávání video souboru prostřednictvím sítě je režim Trik omezen na dvojnásobnou rychlost.
- Videosoubory, jejichž název obsahuje speciální znaky, nemusí být možné přehrát.

Podporované soubory DivX

Přípony souborů	A/V	Kodek	Profil a podpora úrovně	Vysvětlivky
.asf .wmv	Video	VC-1 Advanced Profile	Advanced Profile@Level 3 (např. 720p60, 1080i60, 1080p30)	Podporují se pouze datové proudy odpovídající standardu SMPTE 421M VC-1.
		VC-1, profily Simple a Main	Simple Profile, Medium Level (např. CIF, QVGA) Main Profile, High Level (např. 1080p30)	
	Audio	WMA Standard		
		WMA 9 Professional		
.divx .avi	Video	DivX3.11		Funkce globální kompenzace pohybu (GMC) ani čtvrtpixelového odhadu vektorových pohybů (QPEL) nejsou podporovány. Datové proudy pomocí této syntaxe nejsou podporovány.
		DivX4 DivX5 DivX6	Advanced Simple Profile (např. 720p/1080i)	
		XViD		
	H.264 / AVC	Main Profile, Level 4.1 High Profile, Level 4.1 (např. 720p60, 1080i60, 1080p30)		
	Audio	MPEG-1 Layer I, II MPEG-1 Layer III (MP3) Dolby Digital		
.mp4 .m4v	Video	H.264 / AVC	Main Profile@ Level 4.1 High Profile@ Level 4.1 (např. 720p60, 1080i60, 1080p30)	Funkce globální kompenzace pohybu (GMC) ani čtvrtpixelového odhadu vektorových pohybů (QPEL) nejsou podporovány. Datové proudy pomocí této syntaxe nejsou podporovány.
		MPEG-4 Part 2	Advanced Simple Profile (např. 720p/1080i)	
	Audio	AAC	AAC-LC a HE-AAC	
.mkv	Video	H.264 / AVC	Main Profile@ Level 4.1 High Profile@ Level 4.1 (např. 720p60, 1080i60, 1080p30)	Většina dostupného obsahu MKV je kódována kodekem s otevřeným zdrojovým kódem x264.
	Audio	AAC Dolby Digital	AAC-LC a HE-AAC	
.ts .trp .tp	Video	H.264 / AVC	Main Profile@ Level 4.1 High Profile@ Level 4.1 (např. 720p60, 1080i60, 1080p30)	Podporují se pouze datové proudy odpovídající standardu SMPTE 421M VC-1.
		MPEG-2	Main Profile@High Level(např. 720p60, 1080i60)	
		VC-1	Simple Profile, Medium Level (např. CIF, QVGA) Main Profile, High Level (např. 1080p30) Advanced Profile, Level3 (např. 720p60, 1080i60, 1080p30)	
	MPEG-1 Layer I, II MPEG-1 Layer III (MP3) Dolby Digital			
	Audio	AAC	AAC-LC a HE-AAC	
.vob	Video	MPEG-1 MPEG-2	Main Profile@High Level(např. 720p60, 1080i60)	
	Audio	Dolby Digital MPEG-1 Layer I, II DVD-LPCM		
.mpg	Video	MPEG-1	Main Profile, High Level (např. 720p60, 1080i60)	Pouze datové proudy vyhovující a správně konfigurované pro TS, PS nebo ES
	Audio	MPEG-1 Layer I, II		

POUŽÍVÁNÍ ZAŘÍZENÍ USB NEBO POČÍTAČE

Prvky obrazovky

Můžete také nastavit **USB** v nabídce **VSTUP**.

1   Zvolte **MOJE MÉDIA**. 2     Vyberte **Seznam filmů**.

- 1 Přejde o úroveň výše
- 2 Aktuální strana/celkem stran
- 3 Odpovídající tlačítka na dálkovém ovladači
- 4 Obsahy pod složkami jsou zaměřeny na 1
- 5 Aktuální strana/celkový počet stran obsahu pod složkou zaměřenou na 1

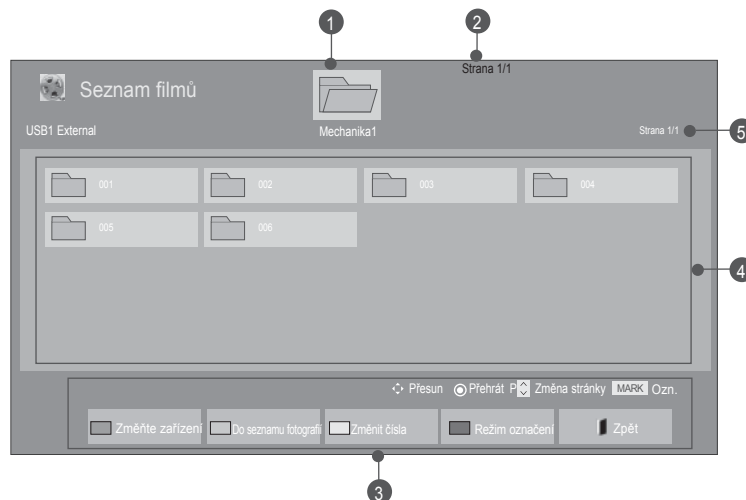

- U některých souborů může být jako náhled zobrazena pouze ikona.



- U nepodporovaných souborů je jako náhled zobrazena pouze ikona.







- Netypické soubory jsou zobrazeny ve formě bitmapy.



Výběr filmu



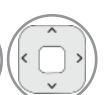



■ Při přehrávání filmových souborů



-  Vyberte cílovou složku nebo jednotku.
-   Vyberte požadované filmové tituly.
-  Filmové soubory jsou přehrávány

- Pomocí tlačítka **P** ^ v procházejte stránku s filmy.







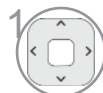

Použití dálkového ovladače

	Změna zařízení
	Stiskněte opakovaně GREEN (Zelené) tlačítko pro konverzi Seznam fotografií->Seznam hudby).
	Způsob prohlížení v 5 velkých miniaturách nebo jednoduchém seznamu.
	Změna na Režim označení .
	Návrat ke standardnímu sledování televize.
	Stisknutím tlačítka PLAY (▶) provedete návrat do standardního režimu přehrávání.

POUŽÍVÁNÍ ZAŘÍZENÍ USB NEBO POČÍTAČE

■ Jsou-li přehrávány filmové soubory.







-  Vyberte cílovou složku nebo jednotku.
-   Vyberte požadované filmové tituly.
-  nebo  Změna na **Režim označení**.
-   Označte požadovaný soubor.
-  Označený soubor se přehrává.

- Pokud je označeno jedno nebo více videí, budou se označená videa přehrávat postupně.

! POZNÁMKA

- V případě nepodporovaných souborů se zobrazí příslušná zpráva.

Použití dálkového ovladače

 Červená	Přehraje zvolený filmový soubor.. Jakmile se ukončí přehrávání filmového souboru, automaticky se přehraje další zvolený.
 ZELENÁ	Označení všech filmových souborů na obrazovce.
 ŽLUTÁ	Označit všechny označené filmové soubory.
 Modrá	Odejít z Režim označení.
	Návrat ke standardnímu sledování televize.

! POZNÁMKA

- ▶ Pokud zvolíte "Yes" (Ano) na OSD při přehrávání stejného souboru po zastavení přehrávání filmového souboru, pak se soubor spustí od doby předešlého zastavení.
- ▶ Pokud se ve složce nachází následný spojitý soubor, další soubor se přehraje automaticky. To také zahrnuje případy, kdy funkce Repeat (Opakování) položky Movie List (Seznamu filmu) je nastavena na "On" (Zapnuto) (Viz str. 62) nebo pokud je nastaveno Marked Play (Přehrávání vyznačeného).



POUŽÍVÁNÍ ZAŘÍZENÍ USB NEBO POČÍTAČE

Používání funkce Play (Přehrát) seznamu videí

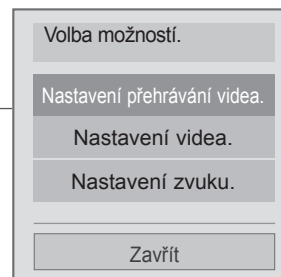

- Uvedený obrázek se může lišit od skutečného televizoru.









1  nebo  Zobrazení nabídky Možnosti.

2  Zvolte **Nastavení přehrávání videa.**, **Nastavení videa.**, **Nastavení zvuku.** nebo **Nastavit 3D video** (pouze 42/47LX6***, 47/55LX9***, 50/60PX9***).

! POZNÁMKA

- ▶ Možnosti změněné na **Seznam filmů** nemají vliv na **Seznam foto** a **Seznam hudby**.
- ▶ Možnosti změněné v **Seznam foto** a **Seznam hudby** se změní rovněž i v **Seznam foto** a **Seznam hudby** vyjma **Seznam filmů**.
- ▶ Při opakování souboru videa při jeho zastavení můžete přehrávat videa z místa posledního zastavení.

Použití dálkového ovladače

■	Stop the playing movie file.
▶	Stisknutím tlačítka PLAY(▶) provedete návrat do standardního režimu přehrávání.
	Během přehrávání stiskněte tlačítka Pause() (Pozastavení). <ul style="list-style-type: none"> ■ Zobrazí se statický obraz. ■ Pokud nedojde ke stisknutí žádného tlačítka dálkového ovladače po dobu 10 minut od pozastavení, obnoví se režim přehrávání. ■ Stiskněte tlačítka Pause() (Pozastavení) a potom pro pomalé přetáčení tlačítka FF(▶▶).
◀◀ / ▶▶	Při přehrávání opakovaným stisknutím tlačítka REW(◀◀) zvýšíte rychlost přehrávání; ◀◀(x2) -> ◀◀◀◀(x4) -> ◀◀◀◀◀◀(x8) -> ◀◀◀◀◀◀◀◀(x16) -> ◀◀◀◀◀◀◀◀◀(x32). opakovaným stisknutím tlačítka FF(▶▶) zvýšíte rychlost přehrávání ; ▶▶(x2)-> ▶▶▶▶(x4) -> ▶▶▶▶▶▶(x8) -> ▶▶▶▶▶▶▶▶(x16) -> ▶▶▶▶▶▶▶▶▶▶(x32). <ul style="list-style-type: none"> ■ Opakovaným stiskem těchto tlačítek zvýšíte rychlost přehrávání dopředu nebo dozadu.
 nebo 	Zastaví přehrávání filmového souboru.
	Skrytí nabídky na úplném zobrazení obrazovky. <ul style="list-style-type: none"> ■ Pro opětovné zobrazení nabídky v režimu úplného zobrazení stiskněte tlačítka OK.
	Návrat ke standardnímu sledování televize.
< >	<ul style="list-style-type: none"> ■ Při použití tlačítka < nebo > během přehrávání se na obrazovce objeví ukazatel zobrazující polohu.
	Opakovaným stisknutím tlačítka ENERGY SAVING (Úspora energie) změníte jas obrazovky. (Viz str. 138)
	Opakovaným stisknutím tlačítka AV MODE (Režim AV) vyberte požadovaný zdroj. (Viz str. 66)

POUŽÍVÁNÍ ZAŘÍZENÍ USB NEBO POČÍTAČE

■ Při volbě Nastavení přehrávání videa.,

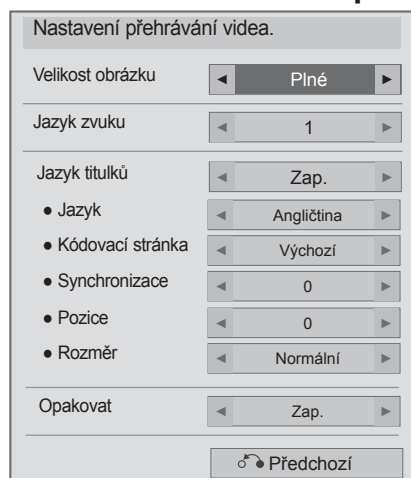

1   Zvolte **Velikost obrázku**, **Jazyk zvuku**, **Jazyk titulků** nebo **Opakovat**.

2  Provedte příslušné úpravy.

Jazyk titulků	Podporovaný jazyk
Latinka1	Angličtina, španělština, francouzština, němčina, italština, švédština, finština, holandština, portugalština, dánština, rumunština, norština, albán, Gaelština, velština, irština, katalánština, valencijs
Latinka2	Čeština, maďarština, polština, slovinština, srbština, chorvatština, slovenština, bosenština
Latinka4	Estonština, lotyšština, litevština
Cyrillic	Bulharština, ruština, ukrajinština, kazaština, makedonština
Řečtina	Řečtina
Turečtina	Turečtina

- ▶ **Velikost obrázku** : Vybere požadovaný formát obrazu během přehrávání videa.
- ▶ **Jazyk zvuku** : Změní jazykovou skupinu audia v průběhu přehrávání filmu. Soubory s jednou zvukovou stopou nelze zvolit.
- ▶ **Jazyk titulků** : Vypnutí nebo zapnutí titulků.
- ▶ **Jazyk** : Aktivováno pro titulky SMI, lze zvolit jazyk během přehrávání titulků.
- ▶ **Kódovací stránka** : Lze zvolit font titulků. Při volbě základního nastavení se použije stejný font jako u hlavní nabídky.
- ▶ **Synchronizace** : Upraví časovou synchronizaci titulků od -10 sekund do +10 sekund po 0,5s krocích během přehrávání videa.
- ▶ **Pozice** : Změní polohu titulků buď nahoru, nebo dolů během přehrávání videa.
- ▶ **Rozměr** : Volí požadovanou velikost titulků v průběhu přehrávání filmu.
- ▶ **Opakovat** : Zapněte/vypněte funkci opakování při přehrávání filmů. Při zapnutí funkce se bude soubor ve složce opakovaně přehrávat. I když je opakované přehrávání vypnuté, lze přehrávání spustit, pokud se název souboru podobá předchozímu souboru.

! POZNÁMKA

- ▶ Podpora pouze 10 000 synchronizačních bloků na soubor titulků.
- ▶ Při přehrávání videa je možné stiskem tlačítka **RATIO (Poměr stran)** nastavit velikost obrazu.

■ Při volbě **Nastavení videa.**,

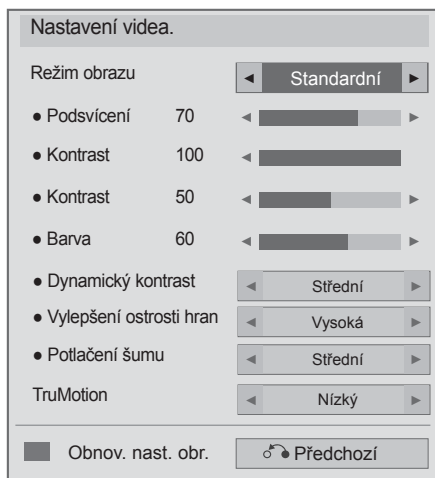

- Uvedený obrázek se může lišit od skutečného televizoru.

Pouze televizory LCD/LED LCD TV



Pouze Plazmový televizor







1   Zvolte **Režim obrazu** nebo **TruMotion**.

2  Provedte příslušné úpravy. (Viz str. 139 až 148)

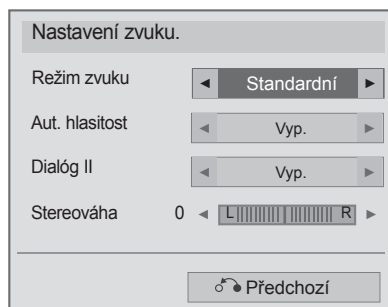
POUŽÍVÁNÍ ZAŘÍZENÍ USB NEBO POČÍTAČE

■ Při volbě Nastavení zvuku.,



-   Zvolte **Režim zvuku**, **Aut. hlasitost**, **Dialóg II** nebo **Stereováha**.
-  Provedte příslušné úpravy. (Viz str. 154 až 158)

■ Pokud vyberete funkci Nastavit 3D video, (pouze 42/47LX6***, 47/55LX9***, 50/60PX9***)

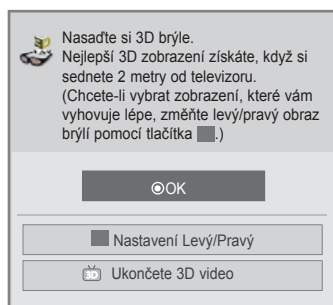

nebo

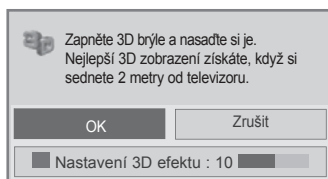

nebo

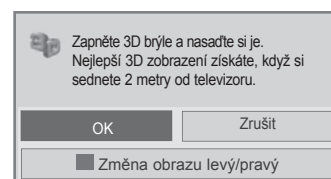

Další informace naleznete v části 3D obraz tohoto návodu.

SEZNAM FOTOGRAFIÍ

Můžete prohlížet fotografie uložené v paměťovém zařízení USB nebo v počítači. Zobrazený displej se může lišit podle televizoru. Obrázky slouží jako příklad pro pomoc s ovládáním televizoru. Pokud prohlédnete fotografie pomocí funkce Seznam fotografií, nemůžete změnit režim obrazu.

Podporovaný soubor FOTO (*.JPEG)

Základní: 64 x 64 až 15360 x 8640

Progresivní : 64 x 64 až 1920 x 1440

- Lze přehrávat pouze soubory JPEG.
- Nepodporované soubory se zobrazují ve formě přednastavených ikon.
- V případě poškozeného souboru nebo nepodporovaného formátu souboru se zobrazí chybová zpráva.
- Poškozené obrazové soubory se nemusí zobrazit správně.
- Zobrazení obrázku s vysokým rozlišením v režimu celé obrazovky může určitou dobu trvat.

pouze 42/47LX6***, 47/55LX9***, 50/60PX9***

	Přípony souborů	Položka	Profil
2D	jpeg jpg jpe	podporovaný formát souboru	SOF0: základní SOF1: rozšířený základní SOF2: progresivní
		velikost fotografie	Min: 64 x 64 Max. – Běžný typ: 15 360 (š) x 8 640 (v) Progresivní typ: 1 920 (š) x 1 440 (v)
3D	mpo	podporovaný formát souboru	mpo
		velikost fotografie	Rozměr 4:3 : 3,648 x 2,736 2,592 x 1,944 2,048 x 1,536 Rozměr 3:2 : 3,648 x 2,432

Prvky obrazovky

Můžete také nastavit **USB** v nabídce **VSTUP**.



Zvolte **MOJE MÉDIA**.

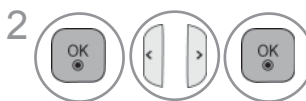

Vyberte položku **Seznam foto**.

- 1 Přejde o úroveň výše
- 2 Aktuální strana/celkem stran
- 3 Odpovídající tlačítka na dálkovém ovladači
- 4 Obsahy pod složkami jsou zaměřeny na 1
- 5 Aktuální strana/celkový počet stran obsahu pod složkou zaměřenou na 1

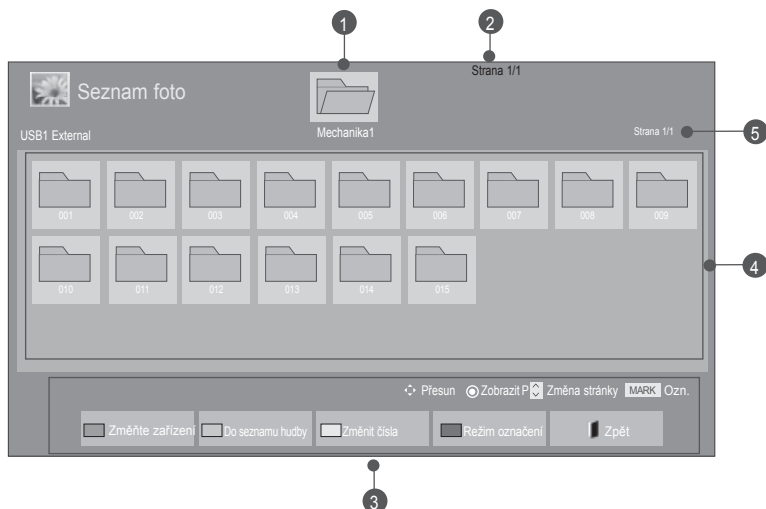





POUŽÍVÁNÍ ZAŘÍZENÍ USB NEBO POČÍTAČE

Výběr fotek





■ Při přehrávání obrázkových souborů



-  Vyberte cílovou složku nebo jednotku.
-   Vyberte požadované fotografie.
-  Obrázkové soubory jsou zobrazeny.









• Pomocí tlačítka **P** ^ v procházejte stránku s filmy.

Použití dálkového ovladače

	Změna zařízení
	Stiskněte opakovaně Zelené tlačítko pro konvertaci Seznam hudby->Seznam filmů.
	Způsob prohlížení v 5 velkých miniaturách nebo jednoduchém seznamu.
	Změna na Režim označení .
	Návrat ke standardnímu sledování televize.

■ Jsou-li zobrazeny zvolené obrázkové soubory.







-  Vyberte cílovou složku nebo jednotku.
-   Vyberte požadované fotografie.
-  **Modrá** nebo  **Změna na Režim označení.**
-   Označte požadovaný soubor fotografií.
-  **Červená** Je zobrazen označený soubor fotografií.

• Pokud je označena jedna nebo více fotografií, můžete vidět každou označenou fotografii nebo jejich prezentaci. Pokud nejsou označeny žádné fotografie, můžete vidět každou samostatnou fotografii v adresáři nebo prezentaci všech fotografií v adresáři.

POUŽÍVÁNÍ ZAŘÍZENÍ USB NEBO POČÍTAČE

Použití dálkového ovladače





 Červená	Je zobrazen požadovaný obrázkový soubor.
 ZELENÁ	Označení všech souborů fotografií na obrazovce.
 ŽLUTÁ	Označit všechny označené soubory fotografií.
 Modrá	Odejít z Režim označení .
 EXIT	Návrat ke standardnímu sledování televize.

Jak prohlížet fotografie

Detailní pokyny jsou dostupné na maximalizované obrazovce zobrazení fotografií.



Poměr stran fotografie může změnit velikost fotografie zobrazené na celé obrazovce. Stiskněte tlačítko **BACK (ZPĚT)** pro přechod k předešlé obrazovce nabídky.

-  Vyberte cílovou složku nebo jednotku.
-   Vyberte požadované fotografie.
-  Vybraná fotografie se zobrazí v plné velikosti.

• Pomocí tlačítka **P** ^ v procházejte stránku s fotografiemi.

- Stiskněte tlačítko **EXIT (ODEJÍT)** pro návrat k seznamu obrázků.
- Stiskněte tlačítko **BACK (ZPĚT)** pro zmizení pomocné OSD.

POUŽÍVÁNÍ ZAŘÍZENÍ USB NEBO POČÍTAČE



Zvolte **Prezent.**, **BGM**, **⤵ (Otočit)**, **🖼️ / 🖼️**, **e**, **Možnost**, **Skrýt** nebo **Zpět**.

- Tlačítkem < > vyberte předchozí nebo další fotografii
- Tlačítkem < > vyberte a ovládejte nabídku na celé obrazovce.

- ▶ **Prezent.** : Pokud není vybrán žádný snímek, jsou v prezentaci zobrazeny všechny fotografie aktuální složky. Pokud jsou vybrány některé fotografie, zobrazí se tyto jako prezentace.
 - V části **Možnost** nastavte interval.
- ▶ **BGM (Hudba na pozadí)** : Při prohlížení fotografií v úplné velikosti přehrává hudbu.
 - Před použitím této funkce nastavte v menu Možnosti zařízení BGM a album.
 - Můžete nastavit **Možnost** pomocí tlačítka **Q.MENU (NABÍDKY Q.)** nebo tlačítka **MENU (NABÍDKA)** na dálkovém ovládacím.
- ▶ **⤵ (Otočit)** : Otáčí fotografie.
 - Otočí fotografii o 90°, 180°, 270°, 360° po směru hodinových ručiček.
 - Pokud je šířka obrazu větší než podporovaná výška, otáčení není možné.
- ▶ **🖼️ / 🖼️** : **Fotografie lze prohlížet v režimu celé obrazovky nebo původní velikosti.**
- ▶ **e** : Chcete-li zvýšit světlost obrazovky, stiskněte opakovaně tlačítko **ENERGY SAVING (Úspora energie)**. (Viz str. 138)
- ▶ **Možnost** : Nastavení hodnot pro **Rychl. sním.** a **BGM**.
 - Použijte tlačítka **^ v < >** a tlačítko **OK** pro nastavení hodnot. Stiskněte **OK** pro uložení nastavení.
 - Změna **BGM** není možná během přehrávání BGM.
 - Lze vybrat pouze složku MP3 uloženou na zařízení, které aktuálně zobrazuje fotografii.
- ▶ **Skrýt** : Skryje nabídku celé obrazovky.
 - Chcete-li nabídku znovu zobrazit, stiskněte tlačítko **OK**.



Stiskněte tlačítko **EXIT (ODEJÍT)** pro návrat k seznamu obrázků.

Užívání funkce seznamu obrázků.

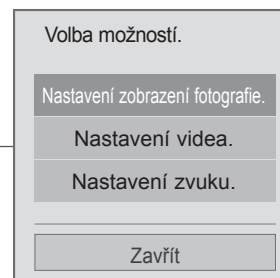

- Uvedený obrázek se může lišit od skutečného televizoru.



1  nebo  Show the **Možnost** menu.

2  Zvolte **Nastavení zobrazení fotografie.**, **Nastavení videa.**, **Nastavení zvuku.** nebo **Nastavit 3D video** (pouze 42/47LX6***, 47/55LX9***, 50/60PX9***).

! POZNÁMKA

- ▶ Možnosti změněné na **Seznam filmů** nemají vliv na **Seznam foto** a **Seznam hudby**.
- ▶ Možnosti změněné v **Seznam foto** a **Seznam hudby** se změní rovněž i v **Seznam foto** a **Seznam hudby** vyjma **Seznam filmů**.
- ▶ Option nemůžete zvolit v režimu 3D obrazu. (pouze 42/47LX6***, 47/55LX9***)
- ▶ Chcete-li při prohlížení obrázků typu *mpo poslouchat BGM (hudbu na pozadí), přehrajte soubor *jpg a v „Option - Set Photo View“ nastavte složku obsahující BGM. Poté si při prohlížení souborů *mpo můžete vybrat a poslouchat BGM. (pouze 42/47LX6***, 47/55LX9***)

POUŽÍVÁNÍ ZAŘÍZENÍ USB NEBO POČÍTAČE

■ Při volbě Nastavení zobrazení fotografie.,

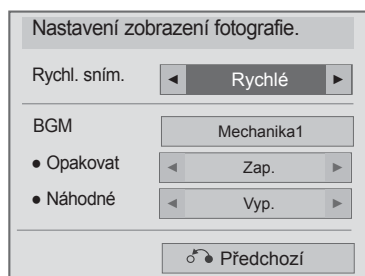

1   Zvolte **Rychl. sním.** nebo **BGM**.

2  Provedte příslušné úpravy.

■ Při volbě Nastavení videa.,

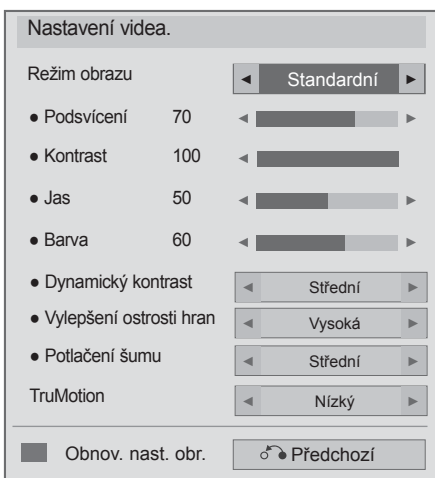

- Uvedený obrázek se může lišit od skutečného televizoru.

Pouze televizory LCD/LED LCD TV



Pouze Plazmový televizor







1   Zvolte **Režim obrazu** nebo **TruMotion**.

2  Proveďte příslušné úpravy. (Viz str. 139 až 148)

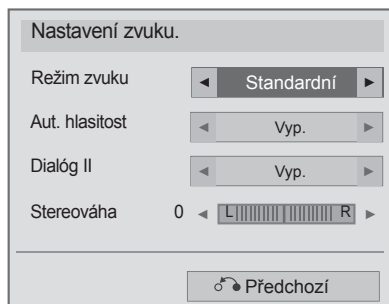
POUŽÍVÁNÍ ZAŘÍZENÍ USB NEBO POČÍTAČE

■ Při volbě Nastavení zvuku.,



-   Zvolte **Režim zvuku, Aut. hlasitost, Dialóg II** nebo **Stereováha**.
-  Proveďte příslušné úpravy. (Viz str. 154~158)

■ Pokud vyberete funkci Nastavit 3D video, (pouze 42/47LX6***, 47/55LX9***, 50/60PX9***)

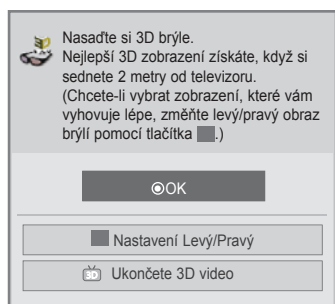

nebo

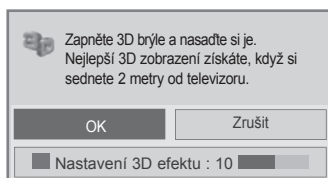

nebo

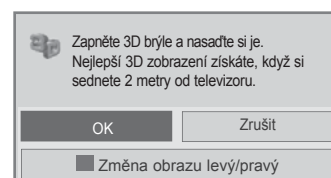

Další informace naleznete v části 3D obraz tohoto návodu.

SEZNAM HUDBY

Můžete přehrávat hudební soubory uložené v paměťovém zařízení USB nebo v počítači.

Zakoupené hudební soubory (*.MP3) mohou obsahovat omezení daná autorskými právy.

Přehrávání těchto souborů nemusí tento model podporovat.

Hudební soubory uložené na zařízení USB lze přehrávat.

Nabídka na obrazovce se může na vašem televizoru mírně lišit. Snímky jsou příkladem pro práci s televizorem.

Soubor podporující MUSIC (Hudební soubory) (*ve formátu MP3)

Přenosová rychlost 32 až 320 kb/s

- Rychlost vzorkování formátu MPEG1, vrstva 3: 32 kHz, 44.1 kHz, 48 kHz
- Rychlost vzorkování formátu MPEG2, vrstva 3: 16 kHz, 22.05 kHz, 24 kHz

Prvky obrazovky

Můžete také nastavit **USB** v nabídce **VSTUP**.

1 Zvolte **MOJE MÉDIA**.

2 Vyberte položku **Seznam hudby**.

1 Preview (Náhled): Pokud existuje přebal alba souboru (Umělecké zobrazení alba), zobrazí se.

2 Přejde o úroveň výše

3 Aktuální strana/celkem stran

4 Odpovídající tlačítka na dálkovém ovladači

5 Obsahy pod složkami jsou zaměřeny na **2**

6 Aktuální strana/celkový počet stran obsahu pod složkou zaměřenou na **2**

Seznam hudby

Strana 1/1

USB1 External

Mechanika1

Strana 1/1

001 - B01.mp3 00:00

002 - B02.mp3 00:00

003 - B03.mp3 00:00

004 - B04.mp3 00:00

005 - B05.mp3 00:00

Presun Přehrávat P Změna stránky MARK Ozn.



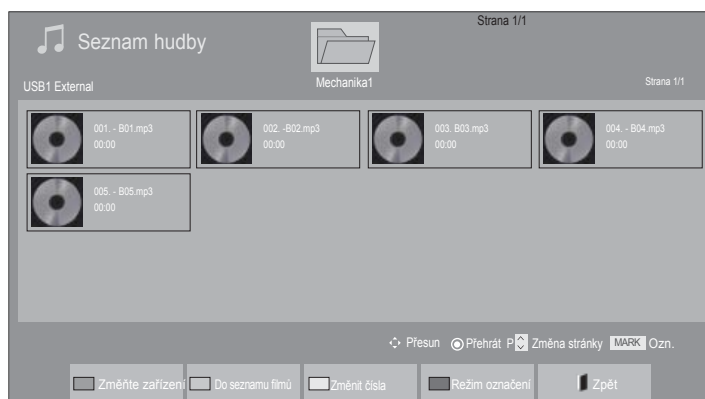

Změňte zařízení Do seznamu filmů Změnit číslo Režim označení Zpět

POUŽÍVÁNÍ ZAŘÍZENÍ USB NEBO POČÍTAČE

Výběr hudby







■ Při přehrávání hudebních souborů

-  Vyberte cílovou složku nebo jednotku.
-   Vyberte požadovanou hudbu.
-  Hudební soubory jsou přehrávány.







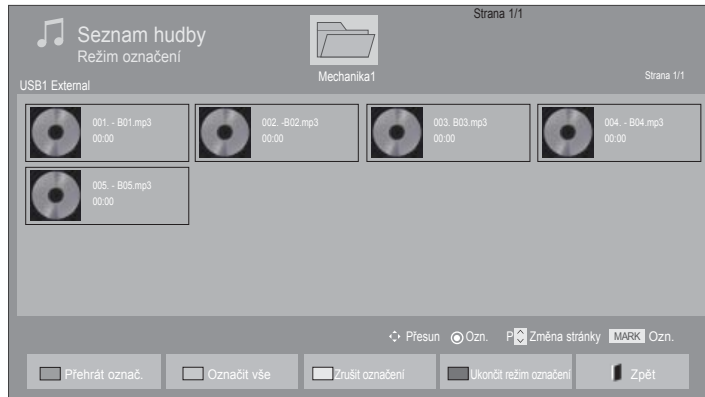

• Pomocí tlačítka **P** ^ v procházejte stránku s fotografiemi.

Použití dálkového ovladače

	Změna zařízení
	Stiskněte opakovaně GREEN (Zelené) tlačítko pro konverzi Seznam filmů->(Seznam fotografií).
	Způsob prohlížení v 5 velkých miniaturách nebo jednoduchém seznamu.
	Změna na Režim označení .
	Návrat ke standardnímu sledování televize.

■ Jsou-li přehrávány zvolené hudební soubory.







- 1  Vyberte cílovou složku nebo jednotku.
- 2   Vyberte požadovanou hudbu.
- 3  nebo  Změna na **Režim označení**.
- 4   Označte požadovaný hudební soubor.
- 5  Označený hudební soubor je přehráván.

- Pro navigaci nahoru/dolů na stránce hudby použijte tlačítko **P** ^ v .
- Pokud je označena jedna nebo více skladeb, budou přehrávány po sobě. Pokud například chcete poslouchat opakovaně pouze jednu skladbu, označte ji a přehrávejte. Pokud není označena žádná skladba, budou všechny skladby přehrávány po sobě.
- Pokud si přejete aktivovat náhodné přehrávání, je třeba nastavit **Možnost->Nastavení přehrávání zvuku.->Náhodné** na **Zap..**



POUŽÍVÁNÍ ZAŘÍZENÍ USB NEBO POČÍTAČE

Použití dálkového ovladače

 Červená	Zobrazit požadovaný hudební soubor.
 ZELENÁ	Označení všech hudebních souborů na obrazovce.
 ŽLUTÁ	Odznačit všechny označené hudební soubory.
 Modrá	Odejít z Režim označení .
	Návrat ke standardnímu sledování televize.

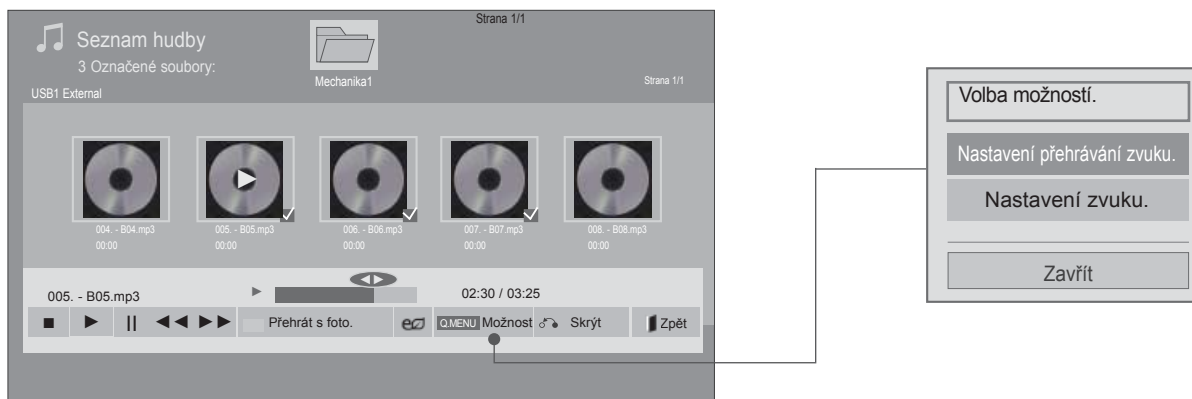
Užívání funkce seznamu hudby, přehrát



1  nebo  Zobrazení nabídky Možnosti.











2  Zvolte **Nastavení přehrávání zvuku.** nebo **Nastavení zvuku.**

NOTE

- ▶ Option values changed in Seznam filmů does not affect Seznam foto and Seznam hudby.
- ▶ Option value changed in Seznam foto and Seznam hudby are changed likewise in Seznam foto and Seznam hudby excluding Seznam filmů.
- ▶ Můžete poslouchat hudbu pouze ze zařízení, které právě přehrává hudbu.

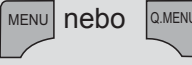
POUŽÍVÁNÍ ZAŘÍZENÍ USB NEBO POČÍTAČE

Použití dálkového ovladače

	Zastavení přehrávání hudebních souborů.
	Stisknutím tlačítka PLAY(▶) provedete návrat do standardního režimu přehrávání.
	Pokud stisknete tlačítko Pozastavit (II) zatímco přehráváte soubor, přehrávání se pozastaví. Pokud opět stisknete tlačítko Pozastavit (II) zatímco je soubor pozastaven, přehrávání se obnoví.
	Při přehrávání Pokud stisknete tlačítko REW (◀◀) přehraje se předešlý soubor. Pokud stisknete tlačítko FF (▶▶) přehraje se následující soubor.
	Spustíte přehrávání zvolených hudebních souborů a poté přejděte na Seznam fotografií.
	Chcete-li zvýšit světlost obrazovky, stiskněte opakovaně tlačítko ENERGY SAVING (Uspora energie). (Viz str. 138) Vypnuto nebo Screen Vypnutí obrazovky je funkční pouze v Seznam filmů, Seznam fotografií, Seznam hudby.(pouze televizory LCD/LED LCD TV)
	Zobrazení nabídky Možnosti.
	<ul style="list-style-type: none"> ■ Pokud stisknete tlačítko Back (Zpět) zatímco je přehrávána hudba, aktuální hudební přehrávač bude skrytý a zobrazí se pouze seznam hudby.
	<ul style="list-style-type: none"> ■ Pokud stisknete tlačítko Exit (Odchod) zatímco je zobrazen hudební přehrávač, zastaví se pouze přehrávání hudby a přehrávač nevrátí režim do standardního sledování TV. ■ Pokud stisknete tlačítko Exit (Odchod) zatímco je hudba zastavena nebo zatímco je skrytý hudební přehrávač, přehrávač vrátí režim do standardního sledování TV.
	<ul style="list-style-type: none"> ■ Pokud použijete v průběhu přehrávání tlačítko (nebo), může se zobrazit kurzor určující pozici.

■ Při volbě Nastavení přehrávání zvuku.,

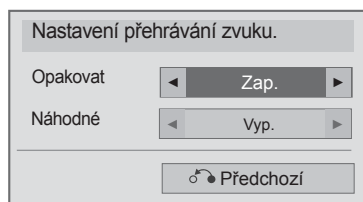





1   Volba **Opakování** nebo **Náhodné**.

2  Provedte příslušné úpravy.

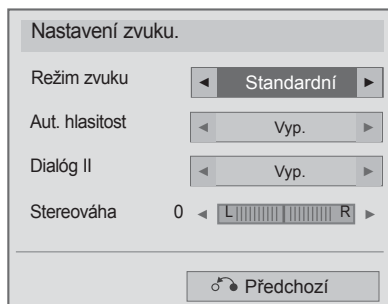
POUŽÍVÁNÍ ZAŘÍZENÍ USB NEBO POČÍTAČE

■ Při volbě Nastavení zvuku.,



-   Zvolte **Režim zvuku**, **Aut. hlasitost**, **Dialóg II** nebo **Stereováha**.
-  Provedte příslušné úpravy. (Viz str. 154~158)

- Pokud během přehrávání nestisknete po určitou dobu žádné tlačítko, zobrazí systém spořič obrazovky s informacemi o přehrávání (jako na následujícím obrázku).
- Spořič obrazovky
Spořič obrazovky brání poškození bodů obrazovky dlouhým zobrazením jednoho obrázku

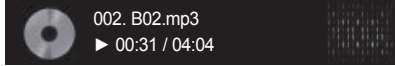

! POZNÁMKA

- ▶ Poškozené hudební soubory nejsou přehrávány a zobrazují délku 00:00.
- ▶ Hudební soubory stažené z placených služeb s ochranou autorských práv přístroj nespustí, ale zobrazí nesprávné informace o délce.
- ▶ Pokud stisknete tlačítko OK, ■ přístroj zastaví spořič obrazovky
- ▶ V tomto režimu jsou k dispozici i tlačítka PLAY(▶), Pause(II), ■, ▶▶, ◀◀ na dálkovém ovladači.
- ▶ Tlačítkem ▶▶ vyberete následující hudební soubor a tlačítkem ◀◀ vyberete předchozí hudební soubor.

POUŽÍVÁNÍ ZAŘÍZENÍ USB NEBO POČÍTAČE

REGISTRAČNÍ KÓD DIVX

Potvrďte registrační kód DivX televizoru. Díky registračnímu kódu si můžete půjčovat nebo kupovat filmy na adrese www.divx.com/vod.

Přehrávání filmů, které byly vypůjčeny nebo zakoupeny pomocí registračního kódu DivX jiného televizoru, není povoleno. (Přehrávat lze pouze soubory DivX, které se shodují s registračním kódem zakoupeného televizoru.)



1 Zvolte **MOJE MÉDIA**.

2 Vyberte možnost **Reg. kód DivX**.

3 Zobrazte Reg. kód DivX.

- Stiskněte tlačítko **MENU/EXIT (NABÍDKA/OPUSTIT)** pro návrat ke standardnímu prohlížení TV.

DIVX HD

INFORMACE O DIVX VIDEO: DivX® je digitální formát videa vytvořený společností DivX, Inc. Tento výrobek je oficiálně certifikovaným zařízením DivX Certified® pro přehrávání videa ve formátu DivX. Další informace a softwarové nástroje pro konverzi souborů na video ve formátu DivX naleznete na webové stránce www.divx.com.

INFORMACE O DIVX VIDEO-ON-DEMAND: Toto certifikované zařízení DivX Certified® musí být pro přehrávání filmů DivX Video-on-Demand (VOD) zaregistrováno. Chcete-li získat registrační kód, přejděte do části DivX VOD v menu nastavení zařízení. Další informace a informace o dokončení registrace najdete na adrese vod.divx.com.

„Certifikované zařízení DivX Certified® pro přehrávání videa ve formátu DivX® až do rozlišení HD 1080p, včetně prémiového obsahu.“

DivX®, DivX Certified® a související loga jsou ochranné známky společnosti DivX, Inc. a jsou používány na základě licence.

Podléhají jednomu nebo více z následujících USA patentů: 7,295,673; 7,460,668; 7,515,710; 7,519,274

! POZNÁMKA

- ▶ Podporovány jsou následující soubory filmu
Rozlišení: méně než 1920 x 1080 pixelů (š x v)
Obnovovací frekvence: méně než 30 snímků/s (1920 x 1080), méně než 60 snímků/s (do 1280 x 720)
- ▶ Video kodek : MPEG 1, MPEG 2, MPEG 4, H.264/AVC, DivX 3.11, DivX 4.12, DivX 5.x, DivX 6, Xvid 1.00, Xvid 1.01, Xvid 1.02, Xvid 1.03, Xvid 1.10-beta1, Xvid 1.10-beta2, JPEG, VC1, Sorenson H.263/H.264.
- ▶ V případě použití Seznamu filmů nelze přehrát soubory DRM/* .tp /* .trp na serveru DLNA.

DEAKTIVACE

Smyslem deaktivace je povolit deaktivaci zařízení uživatelům, kteří mají aktivována všechna dostupná zařízení přes web_server a již nemohou aktivovat další. VOD DivX povoluje uživatelům aktivovat až 6 zařízení pod jedním účtem, ale pro nahrazení nebo deaktivaci jakéhokoliv z těchto zařízení musí zákazník kontaktovat podporu DivX a žádat o zrušení. Nyní s touto přidanou funkcí bude moci zákazník deaktivovat zařízení sám a celkově lépe spravovat svá zařízení VOD DivX.

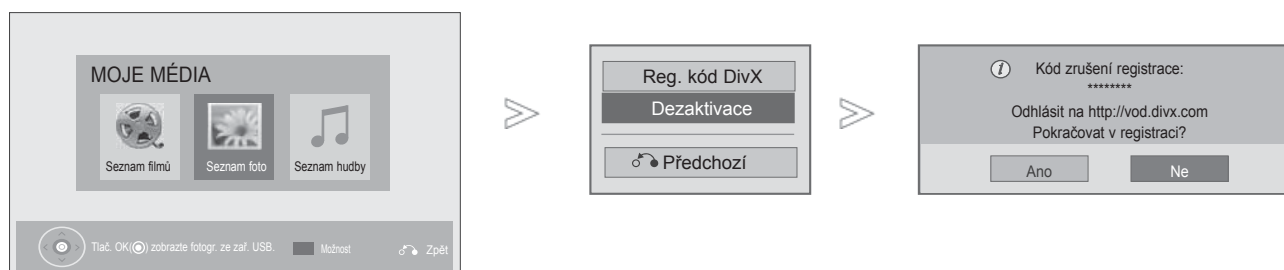

-   Zvolte **MOJE MÉDIA**.
-  **Modrá**  Vyberte položku **Dezaktivace**.
-   Vyberte možnost **Ano**.
-  Deaktivace displeje.



- Stiskněte tlačítko **MENU/EXIT (NABÍDKA/OPUSTIT)** pro návrat ke standardnímu prohlížení TV.
- Stiskněte tlačítko **BACK (ZPĚT)** pro přechod k předešlé obrazovce nabídky.

HRA

HRA (HRA)

Umožňuje hrát hry nainstalované v televizoru.

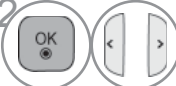

-  Vyberte možnost **HRA**.
-  Vyberte požadovanou hru.
-  Zadejte vybraný režim hry.

- Stiskněte tlačítko **EXIT (OPUSTIT)** pro návrat ke standardnímu prohlížení TV.

EPG (ELEKTRONICKÝ PRŮVODCE POŘADY) (V DIGITÁLNÍM REŽIMU)

Tento přístroj obsahuje systém EPG (Elektronický průvodce pořady) pomáhající při procházení všemi možnostmi zobrazení.

Systém EPG obsahuje informace jako je program stanic či počáteční a koncové časy dostupných služeb. Kromě toho jsou v systému EPG často k dispozici podrobné informace o pořadu (dostupnost množství podrobných údajů se liší podle konkrétního provozovatele).

Tuto funkci lze používat pouze v případě, že ji provozovatel vysílá. Systém EPG zobrazuje popis programu na nejbližších 8 dní.

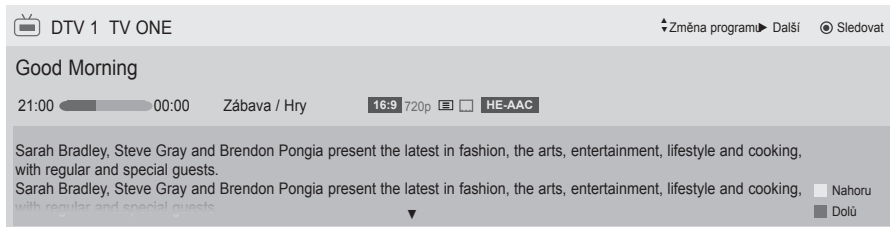

INFO Zobrazí aktuální informace o obrazovce.

	Zobrazeno u programu DTV.		Zobrazeno u programu s teletextem.
	Zobrazeno u rozhlasového programu.		Zobrazeno u programu s titulky.
	Zobrazeno u programu MHEG.		Zobrazeno u šifrovaného programu.
	Zobrazení s programem HE-AAC.		Zobrazeno u programu Dolby Digital.
	Poměr stran přijímaného programu.		Zobrazeno u programu Dolby Digital PLUS. 576i/p, 720p, 1080i/p : Rozlišení přijímaného programu.
	Poměr stran přijímaného programu.		
	Ikona vysílaného programu nemusí být zobrazena na monitoru v závislosti na informacích o programu.		
	Zobrazeno programem MHP.		

Zobrazí další informace o programu.

Slouží k zobrazení dalších informací o programu.

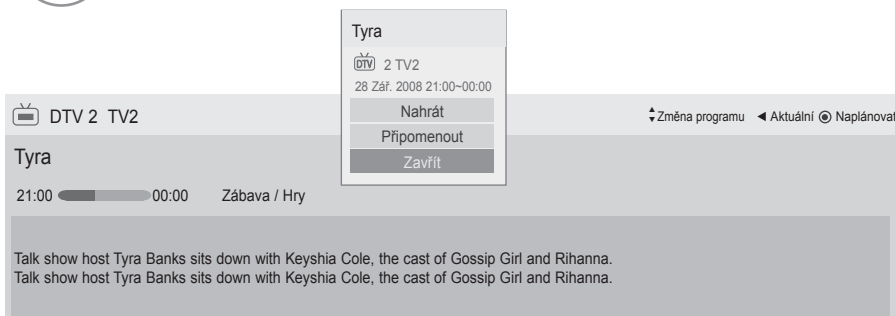

Zobrazí se vyskakovací okno pro nastavení zápisu/připomínky.

Zvolte režim nastavení časovače záznamu/připomínky.

EPG (Elektronický průvodce pořady) (V DIGITÁLNÍM REŽIMU)

ZAPNUTÍ / VYPNUTÍ EPG







1  Zapněte nebo vypněte funkci EPG.

VÝBĚR PROGRAMU

1  nebo  Vyberte požadovaný program.

FUNKCE TLAČÍTEK V REŽIMU PRŮVODCE NOW/NEXT (NYNÍ/DALŠÍ)

Můžete sledovat program, který je právě vysílán, nebo program, který má následova t.

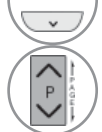
-  **Červená** Změna režimu EPG.
-  **ŽLUTÁ** Zvolte režim Manual Timer Manuální časovač.
-  **Modrá** Zvolte režim Seznam úloh.
-  Pokud je zvoleno 'Ted', je přesunuto do zvoleného programu a zmizí EPG.
Pokud je zvoleno 'Další', zobrazí se vyskakovací okno.
-  Volba programu 'Ted' nebo 'Další'.
-  Volba vysílaného programu.
-  Další a předchozí strana.





Průvodce pořady

That '70s show 25 Lis. 2008 10:05

1 YLE TV1 25 Lis. 2008 09:45-10:15

VŠECHNY	TEĎ	DALŠÍ
1 YLE TV1	That '70s show	Keno
2 YLE TV2	Your World Today	World Business
4 TV..	Legenen om Den....	Fantomen
5 YLE FST	Naturtimmen	Kritiskt
6 CNN	Lyssna	ABC
8 YLE24	Glamour	Tänään otsikoissa

FAV Obilbené INFO Informace Sledovat/Naplánovat TV/RAD RÁDIO
Režim Plánovač nahrávání Seznam úloh

-  nebo  nebo  Vypnutí systému EPG.
-  Zvolte DTV nebo program Rádio.
-  Zapnutí a vypnutí podrobných informací.

FUNKCE TLAČÍTEK V REŽIMU OSMIDENNÍHO PRŮVODCE



Červená Změna režimu EPG.



ZELENÁ Režim nastavení data.



ŽLUTÁ Zvolte režim Manual Timer Manuální časovač.



Modrá Zvolte režim Seznam úloh.

Pokud je zvoleno 'Aktuálně vysílaný program', je přesunuto do zvoleného programu a zmizí EPG.



Pokud je zvoleno 'Další vysílaný program', zobrazí se vyskakovací okno.



Zvolte program.



Volba vysílaného programu.

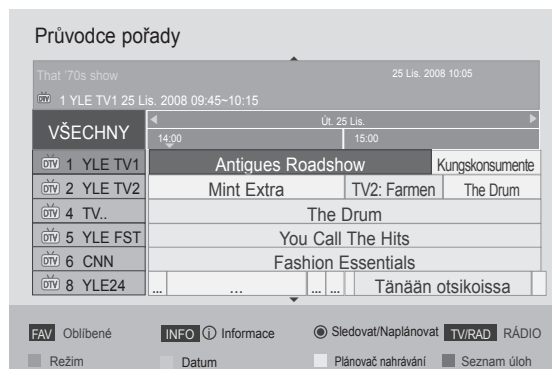

Další a předchozí strana.



nebo



nebo



Vypnutí systému EPG.









Zvolte DTV nebo program Rádio.



Zapnutí a vypnutí podrobných informací.



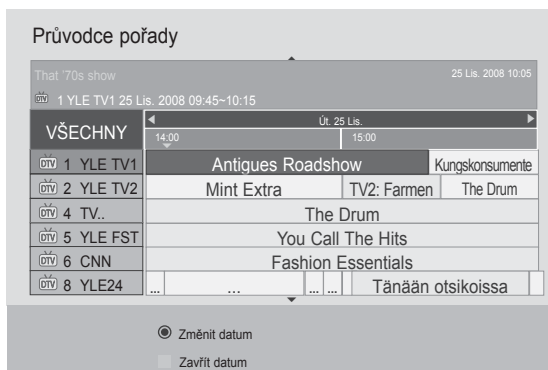

EPG (Elektronický průvodce pořady) (V DIGITÁLNÍM REŽIMU)

FUNKCE TLAČÍTEK V REŽIMU ZMĚNY DATA

-  nebo  nebo  Vypnutí režimu nastavení data.
-  Změna na vybrané datum.
-  Volba data.
-  nebo  Vypnutí systému EPG.



FUNKCE TLAČÍTEK V POLI ROZŠÍŘENÉHO POPISU

-  Zapnutí a vypnutí podrobných informací.
-  Další a předchozí text.
-  Zvolte režim nastavení časovače záznamu/ připomínky.
-  nebo  Vypnutí systému EPG.









FUNKCE TLAČÍTEK V REŽIMU ZADÁVÁNÍ ZÁZNAMU/PŘIPOMÍNKY

Nastaví počáteční nebo koncový čas a pořad určený k nahrávání, a počáteční čas a pořad pro upomínku s neaktivním koncovým časem.

Tato funkce je dostupná pouze pokud nahrávací zařízení používá nahrávání signalizující pin8 připojené ke zdírce TV-OUT(AV1) pomocí kabelu SCART.

Funkce nahrávání je podporována pouze v režimu Digital (Digitální) a není v režimu Analogue (Analogový).

-  Vypnutí režimu Manual Timer (Manuálního časovače).
-  Zvolte funkci nastavení časovače záznamu/připomínky.
-  Zvolte Type (Typ), Start Time (Čas spuštění), End time (Koncový čas) nebo Programme (Program).
-  **ŽLUTÁ** Změna do režimu průvodce.
-  **Modrá** Změna na režim Seznam úloh.
-  Uložení záznamu časovače/připomínky.

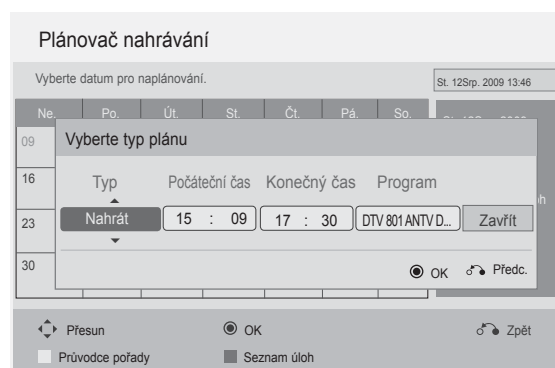







EPG (Elektronický průvodce pořady) (V DIGITÁLNÍM REŽIMU)

FUNKCE TLAČÍTEK V REŽIMU SCHEDULE LIST (PLÁNOVANÝ SEZNAM)

Pokud jste vytvořili seznam naplánovaných programů, naplánovaný program se spustí v naplánovanou dobu i v případě, že zrovna sledujete jiný program.

Aktuálně nahrávaná položka nemůže být upravována nebo vymazána.

-  **ŽLUTÁ** Změna na režim Manual Timer Manuální časovač.
-  **Modrá** nebo  Změna do režimu průvodce.
-  Vypnutí režimu Schedule List (Seznamu úloh).
-  Zvolte požadovanou volbu (Modify (Upravit)/Delete (Odstranit)/Delete All (Smazat vše)).
-  Zvolte program.
-  Další a předchozí strana.

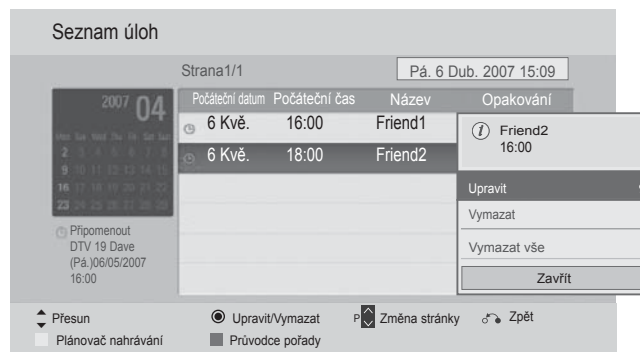

NASTAVENÍ OBRRAZU





NASTAVENÍ VELIKOSTI OBRAZU (POMĚRU STRAN)

Obraz lze sledovat v různých formátech – 16:9, Pouze skenování, Originální, Celá šířka, 4:3, 14:9 14:9, Zvětšený aka Cinema Zoom .

Pokud je pozastavený obraz přítomen na obrazovce po delší dobu, může na ní zůstat trvale viditelný.

Pomocí tlačítek ^ v můžete nastavit míru rozšíření.

Tato funkce pracuje u následujícího signálu:

-   Vyberte položku **Poměr stran**.
-   Zvolte požadovaný formát obrazu.

- Možnost **Poměr stran** můžete nastavit také v nabídce **OBRAZ**.
- U nastavení Nastavení funkce zoom vyberte v nabídce Ratio (Poměr) položky 14:9, Zvětšený a Cinema Zoom. Po nastavení Nastavení funkce zoom se zobrazení vrátí zpět do nabídky Q.Menu (Rychlá nabídka).

• 16:9

Následující výběr umožňuje nastavit obraz svisle v lineárním poměru (vhodné pro DVD ve formátu 4:3).



• Pouze skenování

Tento výběr vám poskytne nejlepší kvalitu obrazu bez ztráty kvality obrazu ve vysokém rozlišení. Poznámka: Pokud má původní obraz šum, bude šum patrný také na okraji.



• Originální

Když přijímá televizor širokoúhlý signál, automaticky se přepne zobrazení podle tohoto formátu.



• Celá šířka

Pokud televizor přijímá širokoúhlý signál, umožní vám upravit obraz vodorovně nebo svisle (v lineárním poměru) tak, aby zcela vyplnil obrazovku. Video ve formátu 4:3 a 14:9 je díky vstupu DTV podporováno v režimu celé obrazovky bez rušení obrazu.



NASTAVENÍ OBRRAZU

• 4:3

Následující volba vám umožní sledovat obraz v původním poměru stran 4:3.



• 14:9

Díky režimu 14:9 si můžete využívat formát filmů 14:9 nebo televizních programů. Je zobrazováno v obrazu 14:9 stejně, jako v 4:3, ale je posunuto nahoru a dolů.



• Zvětšený

Následující výběr umožňuje sledovat obraz bez zkrácení, protože vyplní celou obrazovku. Horní a dolní část obrazu bude oříznuta.



• Cinema Zoom

Chcete-li zvětšit obraz při zachování proporcí, vyberte funkci Cinema Zoom.

Poznámka: Při zvětšování nebo zmenšování obrazu může dojít k pokřivení obrazu.



Tlačítko ◀ nebo ▶: Upravte velikost zvětšení funkce Cinema Zoom. Rozsah úpravy se pohybuje mezi hodnotami 1-16.

Tlačítko ▼ nebo ▲: Pohybujte obrazovkou.

! POZNÁMKA

- ▶ Vybírat můžete pouze z možností 4:3, 16:9 (Wide (Široký)), 14:9, Zvětšený (Přiblížení), Cinema Zoom in Component.
- ▶ Vybírat můžete pouze z možností 4:3, Originální, 16:9 (Wide (Široký)), 14:9, Zvětšený (Přiblížení), Cinema Zoom in HDMI mode (Režim HDMI).
- ▶ V režimu RGB-PC/HDMI-PC můžete vybrat pouze poměr stran 4:3 a 16:9 (široký).
- ▶ V režimu DTV/HDMI/Komponentní (Komponentní) (přes 720 p) je k dispozici funkce Pouze skenování.
- ▶ V Analogovém/DTV/AV/Scart režimu je dostupná Celá šířka.

PICTURE WIZARD (PRŮVODCE OBRAZEM)

Tato funkce umožňuje upravit kvalitu původního obrazu.

Tuto funkci použijte pro kalibraci kvality zobrazení úpravou úrovně černé a bílé atd. Běžní uživatelé mohou kalibrovat kvalitu zobrazení jednoduše pomocí následujícího odstavce.

Pokud upravíte obraz na hodnotu Low (Nízký), Recommended (Doporučený) nebo High (Vysoký), je možné vidět výslednou změnu jako příklad.

V režimu RGB-PC/HDMI-PC/DVI-PC nejsou platné změny hodnot barvy, odstínu a H/V ostrosti.



Vyberte položku **OBRAZ**.



Vyberte položku **Průvodce nastavením obrazu**.

Upravte **Standardní**(Úroveň černé , Úroveň bílé, Barevný tón, Barva, Vodorovná ostrost, Svislá ostrost, Podsvícení(Pouze televizory LCD/LED LCD TV) nebo **Preferovaný**(Úroveň černé , Úroveň bílé, Barevný tón, Barva, Ostrost, Dynamický kontrast, Tep. barev, Podsvícení (Pouze televizory LCD/LED LCD TV).



Pro uložení nastavení zvolte vstupní zdroj.



- Pokud přerušíte nastavování před konečnou fází, změny nebudou uloženy.
- Upravené hodnoty jsou uloženy pod názvem Expert1.
- Poté, co průvodce obrazem nastaví kvalitu obrazu, změní se hodnota Energy Saving (Uspora energie) na Off (Vypnuto).
- Pokud je nastavení kvality Expert1 změněno, použijte Picture Reset (Reset obrazu) před zadáním Picture Wizard (Průvodce obrazem) k resetu nastavení kvality obrazu.
- **Standardní:** režim pro nastavení standardní kvality obrazu
- **Preferovaný:** režim pro nastavení uživatelem preferované kvality obrazu, nikoliv standardního obrazu.

- Stiskněte tlačítko **MENU/EXIT (NABÍDKA/OPUSTIT)** pro návrat ke standardnímu prohlížení TV.
- Stiskněte tlačítko **BACK (ZPĚT)** pro přechod k předešlé obrazovce nabídky.

NASTAVENÍ OBRAZU

eo ÚSPORA ELEKTRICKÉ ENERGIE

Snižuje spotřebu energie televizoru.

Výchozím továrním nastavením je komfortní úroveň pro domácí sledování.

Jas obrazovky můžete zvýšit úpravou úrovně Energy Saving (Úspora energie) nebo nastavením režimu Picture Mode (Režim obrazu).

Při úpravě úrovně úspory energie v režimu MHEG/MHP se nastavení funkce Úspora energie projeví až po ukončení režimu MHEG/MHP.

Pokud je naladěna rádiová stanice a vyberete možnost ?Vypnutá obrazovka?, dojde ke snížení spotřeby energie

Pouze televizory LCD/LED LCD TV

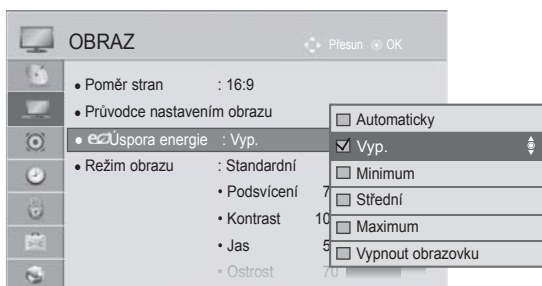

Pouze Plazmový televizor



- Vyberte položku **OBRAZ**.
- Vyberte položku **e Úspora energie**.
Vyberte položku **Automaticky**(S výjimkou 32/37/42LD4***), **Vyp.**, **Minimum** , **Střední**, **Maximum** nebo **Vypnout obrazovku**.

- Vyberte položku **OBRAZ**.
- Vyberte položku **e Úspora energie**.
Vyberte položku **Inteligentní čidlo**, **Vyp.**, **Minimum** , **Střední**, **Maximum** nebo **Vypnout obrazovku**.

- Stiskněte tlačítko **MENU/EXIT (NABÍDKA/OPUSTIT)** pro návrat ke standardnímu prohlížení TV.
- Stiskněte tlačítko **BACK (ZPĚT)** pro přechod k předešlé obrazovce nabídky.

- Pokud zvolíte vypnutí obrazovky, obrazovka se vypne v průběhu 3 sekund a spustí se Vypnutí obrazovky.
- Pokud upravíte hodnotu „**Energy Saving** (Úspora energie) - **Automaticky**(S výjimkou 32/37/42LD4***), **Maximum** (Maximální)“, nebude funkce podsvícení pracovat.(pouze televizory LCD/LED LCD TV)
- Po úpravě možnosti „Energy Saving-Intelligent Sensor“ (Úspora energie - Inteligentní čidlo) nebudou pracovat funkce Sharpness, Colour, Colour Temperature (Ostrost, Barva, Teplota barev). (Pouze plazmový televizor.)
- Tuto funkci je možné upravit zvolením tlačítka **Energy Saving (Úspora energie)** na dálkovém ovládacím zařízení.
- Při volbě Auto je podsvícení upraveno automaticky pomocí inteligentního snímače podle vnějších podmínek, pokud televizor tento snímač má. (pouze televizory LCD/LED LCD TV)(S výjimkou 32/37/42LD4***)

PŘEDDEFINOVANÁ NASTAVENÍ OBRAZU

Režim obrazu-přednastavený

- Živé** Zesiluje kontrast, světlost, barvy a ostrost pro živý obraz.
- Standardní** Nejobvyklejší stav obrazu.
- APS** Slouží k optimalizaci spotřeby energie. (pouze Plazmový televizor)
- Kino nebo THX Kino** Optimalizuje obraz pro sledování filmů.
- THX Bright Room** Jedná se o nastavení pro optimalizaci sledování v osvětlené místnosti.(pouze 42/47/55LE8***, Plazmový televizor)
- Sport** Optimalizuje obraz pro sledování sportovních přenosů.
- Hra** Optimalizuje obraz pro hraní her.

Pouze televizory LCD/LED LCD TV

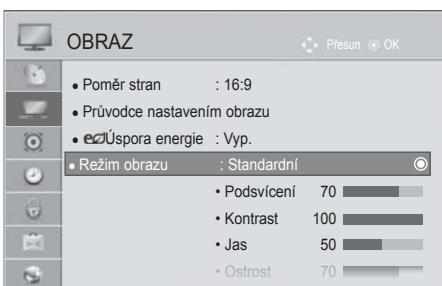

(S výjimkou 42/47/55LE8***) (Pouze 42/47/55LE8***)



Vyberte položku **OBRAZ**.

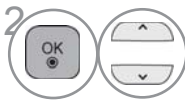

Vyberte **Režim obrazu**.

Vyberte položku **Inteligentní čidlo**(S výjimkou 32/37/42LD4***), **Živé**, **Standardní**, **Kino**(S výjimkou 42/47/55LE8***), **THX Kino**(Pouze 42/47/55LE8***), **THX Bright Room**(Pouze 42/47/55LE8***), **Sport** nebo **Hra**.



Pouze Plazmový televizor

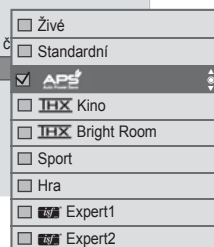

Vyberte položku **OBRAZ**.



Vyberte **Režim obrazu**.



Vyberte položku **Živé**, **Standardní**, **Kino**, **APS**, **THX Kino**, **THX Bright Room**, **Sport** nebo **Hra**.

- Stiskněte tlačítko **MENU/EXIT (NABÍDKA/OPUSTIT)** pro návrat ke standardnímu prohlížení TV.
- Stiskněte tlačítko **BACK (ZPĚT)** pro přechod k předešlé obrazovce nabídky.

NASTAVENÍ OBRAZU

- **Režim obrazu** nastaví televizor pro nejlepší vzhled obrazu. Podle kategorie programu vyberte v nabídce **Režim obrazu** přednastavenou hodnotu.
- Jestliže je funkce **Inteligentní čidlo** zapnutá, obraz se automaticky upravuje podle podmínek okolí. (S výjimkou 32/37/42LD4***)
- **Režim obrazu** lze upravit také v nabídce **Q.Menu (Rychlá nabídka)**.
- **Inteligentní čidlo** : Upravuje obraz podle podmínek v místnosti. (S výjimkou 32/37/42LD4***)
- **APS** (Automatické šetření energie): Slouží k co nejvýraznějšímu snížení spotřeby energie bez snížení kvality obrazu. (pouze plazmový televizor)
- Po úpravě možnosti „Picture režim- **THX** Cinema (Režim obrazu - Kino), **THX Bright Room**“ nebudou pracovat funkce „Energy Saving-Intelligent Sensor, Minimum, Medium, Maximum“ (Úspora energie - Inteligentní čidlo, Minimum, Střední, Maximum). (Pouze plazmový televizor.)
- Po úpravě možnosti „Picture režim- **THX** Cinema (Režim obrazu - Kino), **THX Bright Room**“ nebudou pracovat funkce „Energy Saving-Auto, Minimum, Medium, Maximum“ (Úspora energie - Automaticky, Minimum, Střední, Maximum). (Pouze 42/47/55LE8***)
- Po úpravě možnosti „Picture mode - **APS**“ (Režim obrazu - **APS**) nebudou pracovat funkce „Energy Saving-Off, Minimum, Medium, Maximum“ (Úspora energie - Vypnuto, Minimum, Střední, Maximum). (Pouze plazmový televizor.)

- **THX Kino** (Pouze 42/47/55LE8*** plazmový televizor): Nacházíte se v režimu kvality kina, které poskytuje zážitky ze sledování filmů doma. Uživatel by měl být schopen si užít nejlepší dosažitelnou kvalitu obrazu v jakémkoliv filmu bez dodatečných úprav. Funkce Cinema poskytuje optimální kvalitu obrazu, pokud je tma. Při výběru **THX Kino**, **THX Bright Room** se změní poměr stran obrazu na hodnotu Just scan (Zjistit nyní).
- **THX Kino** (Experiment Thomlinsona Holmana) je certifikační standard zvuku a videa THX založený Georgem Lucasem, který režíroval film Hvězdné války, a Thomlinsonem. Toto je produkt, který byl certifikován v obrazových laboratořích THX a zaručuje kvalitu obrazu, která přesahuje standardní specifikace zobrazení jak v hardwaru, tak i v softwaru.

RUČNÍ ÚPRAVA OBRAZU

Režim obrazu-uživatelský

Prosvícení (pouze televizory LCD/LED LCD TV)

Chcete-li ovládat jas obrazovky, nastavte jas panelu LCD.

Doporučuje se při nastavení světlosti upravit hodnotu podsvícení.

Kontrast

Upravuje hodnotu signálu mezi černou a bílou v obrazu. Pokud je světlá část obrazu saturována, je možné upravit kontrast.

Jas

Upravuje základní hladinu signálu obrazu.

Ostrost

Nastavuje úroveň ostrosti okrajů mezi světlými a tmavými oblastmi v obraze.

Čím nižší úroveň, tím měkčí obraz.

Barva

Nastavuje intenzitu všech barev.

Barevný tón

Nastavuje rovnováhu mezi úrovněmi červené a zelené.

Teplota barev

Nastavte levý směr pro zčervenání obrazu nebo nastavte na pravý směr pro zmodránání obrazu.

Tuto funkci nelze používat u funkce „**Inteligentní čidlo**(S výjimkou 32/37/42LD4***)“.

Pouze televizory LCD/LED LCD TV

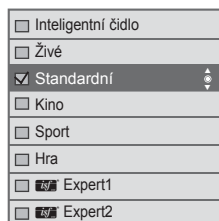

(S výjimkou 42/47/55LE8***)

(Pouze 42/47/55LE8***)

Pouze Plazmový televizor



- Vyberte položku **OBRAZ**.
- Vyberte položku **Režim obrazu**.
- Vyberte možnosti **Živé**, **Standardní**, **Kino**(S výjimkou 42/47/55LE8***) , **Sport** nebo **Hra**.
- Vyberte položky **Podsvícení**, **Kontrast**, **Jas**, **Ostrost**, **Barva**, **Barevný tón** nebo **Teplota barev**.
- Provedte příslušné úpravy.

- Vyberte možnost **PICTURE**.
- Vyberte položku **Režim obrazu**.
- Vyberte položku **Živé**, **Standardní**, **Sport** nebo **Hra**.
- Vyberte položky **Kontrast**, **Jas**, **Ostrost**, **Barva**, **Barevný tón** nebo **Teplota barev**.
- Provedte příslušné úpravy.

- Stiskněte tlačítko **MENU/EXIT (NABÍDKA/OPUSTIT)** pro návrat ke standardnímu prohlížení TV.
- Stiskněte tlačítko **BACK (ZPĚT)** pro přechod k předchozí nabídce obrazovky.

NASTAVENÍ OBRAZU

• Výhody využívání Podsvícení

(pouze televizory LCD/LED LCD TV)

- Spotřeba elektřiny je snížena až o 60 %.
- Světlost černé barvy je snížena. (Když má černá barva větší hloubku, můžete využít vyšší kvalitu rozlišovací schopnosti.)
- Je možné upravit světlost při zachování původního rozlišení signálu.

! POZNÁMKA

- ▶ V režimu RGB-PC/HDMI-PC nelze nastavit barvu, ostrost a odstín na preferovanou úroveň.
- ▶ Je-li vybrána možnost **Expert 1/2**, můžete vybrat položku **Prodsvícení**, **Kontrast**, **Jas**, **Horiz. ostros**, **Vert. ostrost**, **Barva** nebo **Barevný tón**.

TECHNOLOGIE VYLEPŠENÍ OBRAZU

Obrazovku můžete nastavit pro každý režim obrazu nebo můžete nastavit hodnotu videa podle konkrétního obrazového výstupu.

Pro každý vstup můžete nastavit hodnotu videa jinak.

Pokud po změně všech režimů videa chcete vrátit obrazovku do výchozího stavu od výrobce, spusťte funkci "Obnov. nast. obr." pro každý režim obrazu.

Uvedený obrázek se může lišit od skutečného televizoru.



Pouze televizory LCD/
LED LCD TV

Pouze Plazmový televizor



1 Vyberte položku **OBRAZ**.



2 Vyberte položku **Pokročilé ovládání**.

Vyberte požadovaný vstup. :



3 Vyberte požadovaný vstup. :
Dynamický kontrast, **Dynamický zabarvení**, **Clear White** (pouze televizory LCD/LED LCD TV), **Barva pleti** (pouze televizory LCD/LED LCD TV), **Potlačení šumu**, **Dig. reduk. šumu** (pouze televizory LCD/LED LCD TV), **Korekce gama**, **Úroveň černé**, **Funkce Eye Care** (pouze televizory LCD/LED LCD TV), **Real Cinema (Reálné kino)** (pouze televizory LCD/LED LCD TV), **Režim filmu** (pouze plazmový televizor) **Barevný rozsah** (pouze plazmový televizor) nebo **xvYCC**. (Viz str. 145 až 146)



4 Provedte příslušné úpravy.

- Stiskněte tlačítko **MENU/EXIT (NABÍDKA/OPUSTIT)** pro návrat ke standardnímu prohlížení TV.
- Stiskněte tlačítko **BACK (ZPĚT)** pro přechod k předešlé obrazovce nabídky.

NASTAVENÍ OBRAZU

POKROČILÉ OVLÁDÁNÍ OBRAZU

Segmentováním kategorií poskytují režimy **Expert1** a **Expert2** více kategorií, které mohou uživatelé nastavit podle potřeby, aby dosáhli optimální kvalitu obrazu.





Toto lze rovněž využít jako pomoc pro profesionální optimalizaci výkonu televizoru pomocí speciálních videí.

Uvedený obrázek se může lišit od skutečného televizoru.



Pouze televizory LCD/
LED LCD TV

Pouze Plazmový televizor

-   Vyberte položku **OBRAZ**.
-   Vyberte položku **Režim obrazu**.
-   Vyberte položky  **Expert1** nebo  **Expert2**.
-   Vyberte možnost **Ovládání pro odborníky**.
-   Vyberte požadovaný zdroj.
-   Provedte příslušné úpravy.

- Stiskněte tlačítko **MENU/EXIT (NABÍDKA/OPUSTIT)** pro návrat ke standardnímu prohlížení TV.
- Stiskněte tlačítko **BACK (ZPĚT)** pro přechod k předešlé obrazovce nabídky.

* Tato funkce není dostupná u všech modelů.

Dynamický kontrast (Vyp./Nízký/Střední (pouze televizory LCD/ LED LCD TV)/Vysoká)	<ul style="list-style-type: none"> Upravte kontrast tak, aby jeho úroveň byla co nejlepší vzhledem k jasů obrazovky. Obraz se zvýrazní, když jsou světlé části světlejší a tmavé části tmavší.
Dynamické zabarvení (Vyp./Nízký/ Střední (pouze plazmový televi- zor) /Vysoká)	<ul style="list-style-type: none"> Upravuje barvy obrazovky tak, aby vypadaly živější, bohatší a jasnější. Tato funkce zvyšuje hodnotu odstínu, sytosti a jasu, takže červená, modrá, zelená a bílá vypadají živěji.
Barva pleti (-5 až 5)	<ul style="list-style-type: none"> Slouží k úpravě barvy pleti na obrazu. Uživatel tak může nastavit svoji oblíbenou barvu pleti.
Potlačení šumu (Vyp./Nízký/Střední/ Vysoká/Automaticky (Pouze v analogovém režimu)/)	<ul style="list-style-type: none"> Snižuje obrazový šum, aniž by došlo k ovlivnění kvality obrazu.
Dig. reduk. šumu (Nízký/Střední/Vysoká/ Vyp.)	<ul style="list-style-type: none"> Slouží k snížení šumu u videa komprimovaného ve formátu MPEG.
Korekce gama (Pokročilé ovládání: Nízký/Střední/Vysoká Ovládání pro odborníky: 1.9/2.2/2.4)	<ul style="list-style-type: none"> Můžete upravit jas tmavých oblastí a oblastí se střední úrovní šedé <ul style="list-style-type: none"> Nízký/1.9 : Zvýší jas tmavých oblastí a oblastí se střední úrovní šedé. Střední/2.2 : Zvýrazní původní barevné úrovně obrazu. Vysoká/2.4: Sníží jas tmavých oblastí a oblastí se střední úrovní šedé. Pokud se používá pro vstupní signál možnost Antenna (Anténa), nastavuje se na hodnotu Medium (Střední) a deaktivuje se. (Pouze plazmový televizor.)
Úroveň černé (Nízký/Vysoká/ Automaticky)	<ul style="list-style-type: none"> Nízký : Obraz obrazovky bude tmavší. Vysoká : Obraz obrazovky bude světlejší. Automaticky : Slouží k automatickému nastavení úrovně černé obrazovky na hodnotu High (Vysoká) nebo Low (Nízká) podle úrovně vstupního signálu. Nastaví správnou úroveň černé barvy v obrazu. Tato funkce umožňuje vybrat hodnoty Low (Nízký) nebo High (Vysoký) v následujících režimech: AV(NTSC–M), HDMI nebo Component. V ostatních případech je možnost Black level (Úroveň černé) nastavena na hodnotu Auto.
Clear White (Vyp./Nízký/Vysoká)	<ul style="list-style-type: none"> Bílé plochy na obrazovce jsou jasnější a brilantnější.
Funkce Eye Care (Nízký/Vysoká/Vyp.)	<p>*Tato funkce není dostupná u všech modelů.</p> <ul style="list-style-type: none"> Slouží k automatické úpravě jasu obrazovky na optimální úroveň pro oči v případě, kdy je obrazovka příliš jasná. Tato funkce je vypnuta v režimu „Picture Mode (Režim obrazu) - Vivid (Živé), Cinema (Kino), Expert1, Expert2, Inteligentní čidlo(S výjimkou 32/37/42LD4***)”.
Real Cinema (Reálné kino) (pouze televizory LCD/LED LCD TV)/ Režim filmu (pouze plazmový televizor) (Zap./Vyp.)	<ul style="list-style-type: none"> Odstraněním chvění můžete sledovat video ve vysoké kvalitě. Tuto funkci použijte pokud sledujete film vytvořený z obsahu filmu. Tato funkce může pracovat, pokud je vypnuta funkce TruMotion.







NASTAVENÍ OBRAZU

<p>Barevný rozsah(televizory LCD/LED LCD TV : Pokročilé ovládání & plazmový televizor : Pokročilé ovládání/Ovládání pro odborníky) (Široký/Standardní)</p>	<ul style="list-style-type: none"> • Standardní : Režim slouží k použití původní barevné plochy bez ohledu na charakteristiky displeje. • Široký: Režim slouží k použití maximální barevné plochy displeje televizoru.
<p>Barevný rozsah(televizory LCD/LED LCD TV: Ovládání pro odborníky) EBU/SMPTE/BT709/Široký/Standardní)</p>	<ul style="list-style-type: none"> • Standard (Standardní): Režimy slouží k použití původní barevné plochy bez ohledu na charakteristiky displeje. • Wide (Široký): Režimy slouží k použití maximální barevné plochy displeje televizoru. • EBU: Režimy slouží k zobrazení barevné plochy EBU. • SMPTE: Režimy slouží k zobrazení barevné plochy SMPTE. • BT709: Režimy slouží k zobrazení barevné plochy BT709.
<p>Vylepšení ostroty hran (televizory LCD/LED LCD TV: Vyp./Nízký/ Vysoká plazmový televizor: Zap./Vyp.)</p>	<ul style="list-style-type: none"> ■ Okraj obrazu je jasnější a výraznější. ■ Tato funkce může být použita v Režim obrazu Expert. (pouze televizory LCD/LED LCD TV)
<p>xvYCC (Automaticky/Vyp./ Zap.)</p>	<p>*Tato funkce není dostupná u všech modelů.</p> <ul style="list-style-type: none"> ■ Toto je funkce, která zvýrazní bohatost barev. ■ Tato funkce je povolena v režimu „Picture mode (Režim obrazu) – Cinema (Kino), Expert“, pokud je signál xvYCC přijímán přes vstup HDMI.
<p>Vzor Expert (Vyp./Vzorek1/ Vzorek2)</p>	<ul style="list-style-type: none"> ■ Jedná se o vzor nutný pro kontrolu obrazu digitálního televizoru. ■ Tato funkce je povolena v režimu „Picture Mode (Režim obrazu) – Expert“, pokud sledujete DTV.
<p>Barevný filtr (Vyp./Červená/Zelená/ Modrá)</p>	<ul style="list-style-type: none"> ■ Tato funkce filtruje konkrétní barvy videa. RGB filtr můžete použít pro přesné nastavení barevné saturace a odstínu.
<p>Tep. barev (Střední/Teplá/ Chladná)</p>	<p>Toto je funkce pro úpravu celkové barevnosti obrazovky podle přání uživatele.</p> <p>a. • Metoda : 2 body</p> <ul style="list-style-type: none"> • Sít: vnitřní, vnější • Kontrast červená/zelená/modrá , světlost červená/zelená/modrá: Rozsah nastavení je -50 až +50. <p>b. • Metoda : 10 bodů IRE (televizory LCD/LED LCD TV), 20 Point IRE(plazmový televizor)</p> <ul style="list-style-type: none"> • Sít: Vnitřní / vnější • IRE (Institut radiových inženýrů) je jednotka pro zobrazení velikosti video signálu a je možné ji nastavit na hodnoty mezi 10, 20, 30 až 100 (televizory LCD/LED LCD TV), 5, 10, 15 až 100(plazmový televizor). Můžete upravit červenou, zelenou nebo modrou podle každého nastavení. • Jas: Tato funkce zobrazuje hodnotu jasu vypočítanou pro gama 2.2. Je možné zadat hodnotu jasu, které má odpovídat úroveň 100 IRE (nejsvětlejší). Cílová hodnota jasu gama 2.2 je pak zobrazena při každém násobku deseti od 10 IRE do 90 IRE. (televizory LCD/LED LCD TV) • Červená/zelená/modrá: Rozsah nastavení je -50 až +50.
<p>Systém správy barev</p>	<ul style="list-style-type: none"> ■ Jako nástroj používaný experty pro provedení úprav použitím testovacích sítí tato funkce neovlivňuje další barvy, ale může být použita pro selektivní úpravu 6 barevných oblastí (červená/zelená/modrá/azurová/purpurová/žlutá). Barevné rozdíly nemusí být zřetelné, dokonce i když provádíte úpravy obecného videa. ■ Upravuje červenou/zelenou/modrou/žlutou/azurovou/purpurovou. • Barvy Červená/zelená/modrá/žlutá/azurová/purpurová: Rozsah úpravy je - 30 až +30. • Odstín Červená/zelená/modrá/žlutá/azurová/purpurová: Rozsah úpravy je - 30 až +30. ■ Tato funkce je v režimu RGB-PC a HDMI vyřazena.

PICTURE RESET (VÝCHOZÍ NASTAVENÍ OBRAZU)

Nastavení vybraných režimů obrazu se vrátí na výchozí nastavení z výroby.



-   Vyberte položku **OBRAZ**.
-   Vyberte položku **Obnov. nast. obr.**
-   Vyberte možnost **Ano**.
-  Inicializujte upravenou hodnotu.

- Stiskněte tlačítko **MENU/EXIT (NABÍDKA/OPUSTIT)** pro návrat ke standardnímu prohlížení TV.
- Stiskněte tlačítko **BACK (ZPĚT)** pro přechod k předešlé obrazovce nabídky.

NASTAVENÍ OBRRAZU

TRUMOTION

(Pouze televizory LCD/LED LCD TV)

Slouží k dosažení nejlepší kvality obrazu bez pohybového rozostření a chvění při zadání zdroje rychlého obrazu nebo filmu.

Vysoká : pro plynulejší pohyb obrázků.

Nízký : pro plynulý pohyb obrázků. Toto nastavení použijte pro standardní využití.

Vyp. : Vypnutí funkce TruMotion.

Uživatel : Uživatel může odděleně nastavit úroveň **Judder (Vibrace)** a **Blur (Ostrosti)** ve funkci TruMotion

- **Judder (Vibrace)** : Nastaví šum obrazovky.

- **Blur (Ostrosti)** : Nastaví následný obraz obrazovky.







Tato funkce je vypnuta v režimech RGB-PC a HDMI-PC.

Pokud povolíte funkci „ TruMotio“, na obrazovce se mohou objevit šumy.

Pokud k tomu dojde, vypněte funkci „ TruMotion“ pomocí tlačítka „Vyp.“ (Vypnuto).

Pokud zvolíte Režim obrazu Hry, pak nastavte “TruMotion” na Vypnout.



-   Vyberte položku **OBRAZ**.
-   Zvolte **TruMotion**.
-   Zvolte **Nízký, Vysoká, Vlastní** nebo **Vyp..**
-  Provedte příslušné úpravy.





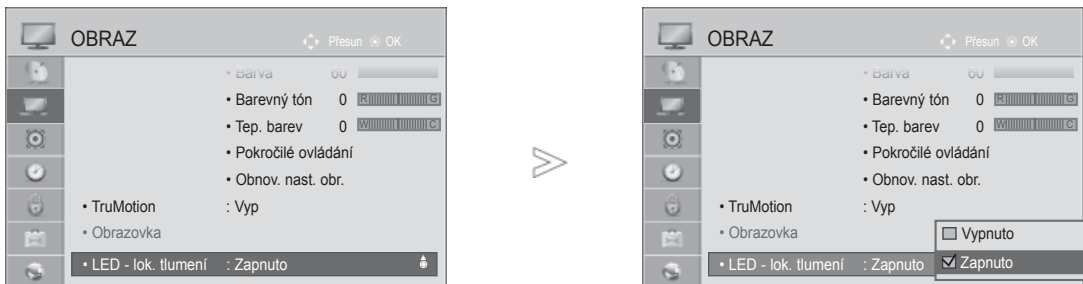

- Stiskněte tlačítko **MENU/EXIT (NABÍDKA/OPUSTIT)** pro návrat ke standardnímu prohlížení TV.
- Stiskněte tlačítko **BACK (ZPĚT)** pro přechod k předešlé obrazovce nabídky.

LED - LOK. TLUMENÍ

(Pouze 32/37/42LE4***, 42/47/55LE5***, 42/47/55LE75**, 42/47/55LE78**, 42/47/55LE79**, 42/47/55LE8***, 42/47LX6***, 47/55LX9***)

Po analýze signálu vstupu videa z oblasti obrazovky se nastaví prosvětlení ke zlepšení stupně kontrastu.



-   Vyberte položku **OBRAZ**.
-   Vyberte možnost **LED - lok. tlumení**.
-   Vyberte položku **Zap.** nebo **Vyp..**

- Stiskněte tlačítko **MENU/EXIT (NABÍDKA/OPUSTIT)** pro návrat ke standardnímu prohlížení TV.
- Stiskněte tlačítko **BACK (ZPĚT)** pro přechod k předešlé obrazovce nabídky.

NASTAVENÍ OBRRAZU

POWER INDICATOR (UKAZATEL NAPÁJENÍ)

Nastavte indikační světlo napájení/pohotovostního režimu na čelní straně TV.

Světlo pohot. režimu

Určuje, kdy nastavit světlo ukazatele na přední straně televizoru na hodnotu **Zap.** nebo **Vyp.** v režimu spánku.

Světlo zapnuto

Určuje, kdy nastavit světlo ukazatele na přední straně televizoru na hodnotu **Zap.** nebo **Vyp.** v režimu spánku.

Pokud vyberete režim 3D, **Indikace napájení** se automaticky vypne.

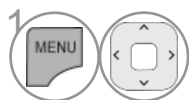
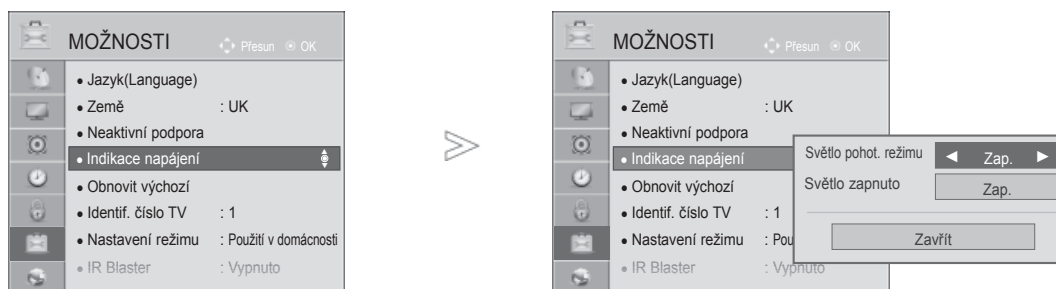

1 Vyberte položku **MOŽNOSTI**.

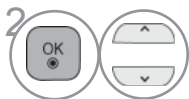

2 Vyberte položku **Indikace napájení**.

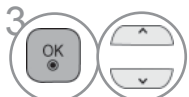

3 Vyberte možnosti **Světlo pohot. režimu** nebo **Světlo zapnuto**.



4 Vyberte požadovaný zdroj.

- Stiskněte tlačítko **MENU/EXIT (NABÍDKA/OPUSTIT)** pro návrat ke standardnímu prohlížení TV.
- Stiskněte tlačítko **BACK (ZPĚT)** pro přechod k předešlé obrazovce nabídky.

ISM (METODA MINIMALIZACE VYPÁLENÍ OBRAZU)

(POUZE PLAZMOVÉ TELEVIZORY)

Neměnný obraz, který je na obrazovce zobrazen po delší dobu, vede ke vzniku tzv. duchu, který bude přítomen i po změně obrazu. Dbejte proto na to, aby na obrazovce nezůstával dlouho zobrazen stejný obraz.

Vybílení

Funkce White Wash (Vymazání) odstraňuje z obrazovky pozastavený obraz.

Poznámka: V krajních případech funkce White Wash nedokáže pozastavený obraz zcela odstranit.





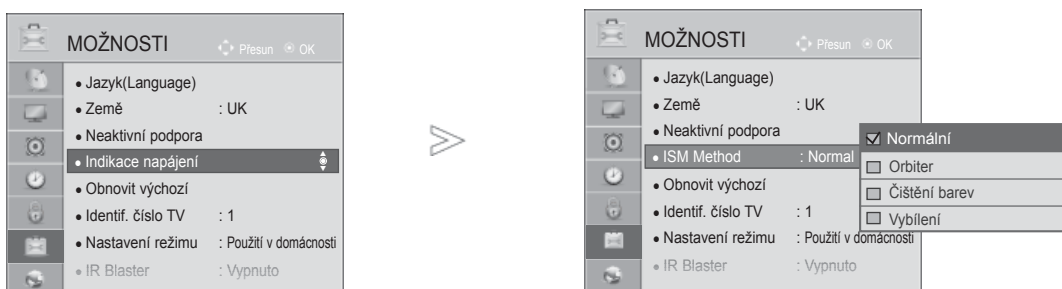

Orbiter

Funkce Orbiter slouží k předcházení násobnému obrazu (duchů). Přesto však doporučujeme vyvarovat se ponechání pozastaveného obrazu na obrazovce. Obrazovka se každé dvě minuty pohne, aby se zabránilo vzniku násobného obrazu.

Čištění barev

Střídavě je zobrazován barevný blok (s mírně posunutým obrazem) a bílý vzor. Je obtížné vnímat přetrvávající obraz, zatímco je dočasný přetrvávající obraz odstraněn a zobrazen je barevný vzor.



-   Vyberte položku **MOŽNOSTI**.
-   Vyberte možnost **Metoda ISM**.
-   Vyberte položky **Normální**, **Orbiter**, **Čištění barev** nebo **Vybílení**.
-  Nastavení uložte.

• Pokud tyto funkce nepotřebujete využívat, vyberte možnost Normální .

- Stiskněte tlačítko **MENU/EXIT (NABÍDKA/OPUSTIT)** pro návrat ke standardnímu prohlížení TV.
- Stiskněte tlačítko **BACK (ZPĚT)** pro přechod k předešlé obrazovce nabídky.





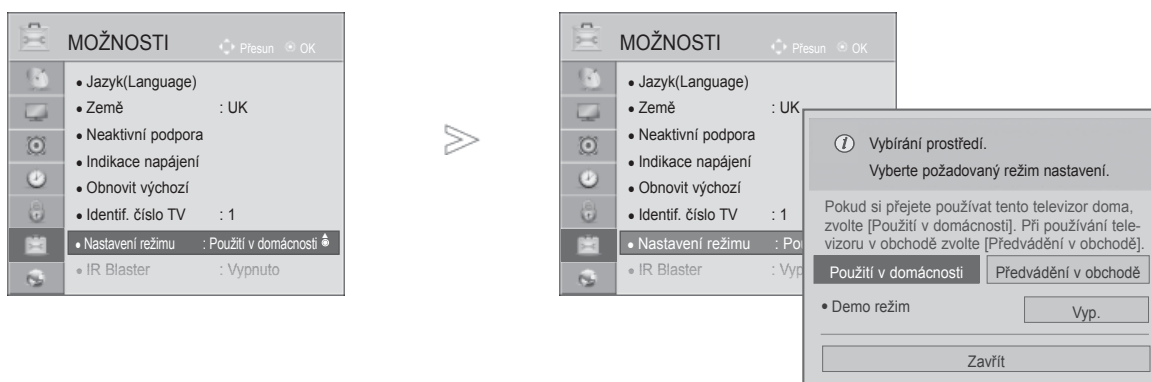

NASTAVENÍ OBRRAZU

NASTAVENÍ REŽIMU

Doporučujeme nastavit televizor do režimu **Použití v domácnosti**, který poskytuje nejlepší obraz v domácím prostředí.

Režim **Předvádění v obchodě** je optimální při vystavení televizoru v obchodě.



-   Vyberte položku **MOŽNOSTI**.
-   Vyberte položku **Nastavení režimu**.
-   Vyberte položku **Předvádění v obchodě** nebo **Použití v domácnosti**.
-  Nastavení uložte.

- Stiskněte tlačítko **MENU/EXIT (NABÍDKA/OPUSTIT)** pro návrat ke standardnímu prohlížení TV.
- Stiskněte tlačítko **BACK (ZPĚT)** pro přechod k předešlé obrazovce nabídky.

UKÁZKOVÝ REŽIM







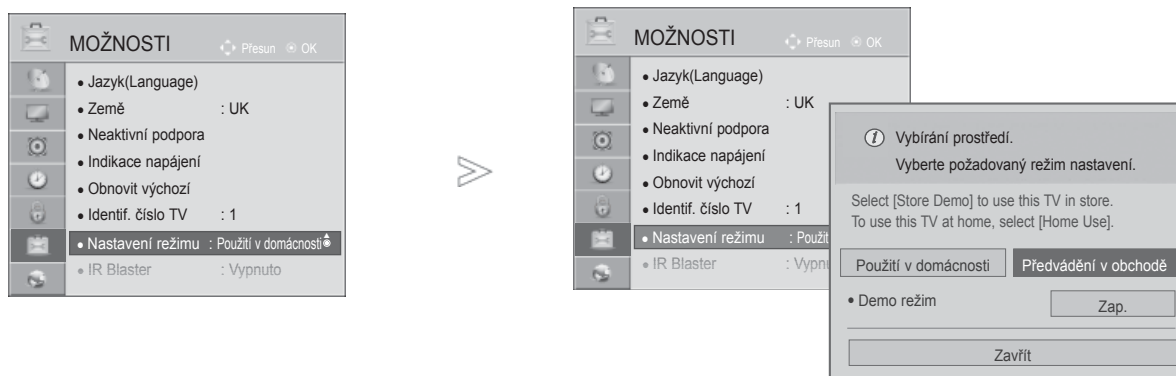

V režimu domácího použití není možné používat režim Demo.

V režimu Store Demo (Předvádění v obchodě) je režim Demo automaticky zapnut.

Pokud je režim Demo nastaven na vypnuto v režimu Store Demo (Předvádění v obchodě), režim Demo neběží a obrazovka se pouze restartuje.

Po 5 minutách v **Demo režim** je obrazovka automaticky resetována.



- 1   Vyberte položku **MOŽNOSTI**.
- 2   Vyberte položku **Nastavení režimu**.
- 3   Vyberte položku **Předvádění v obchodě**.
- 4   Vyberte možnost **Zap..**
- 5  Vraťte se na předchozí obrazovku menu.
Pokud chcete zastavit demo, stiskněte jakékoliv tlačítko (kromě tlačítka VYPNOUT ZVUK, \triangleleft + , -)

- Stiskněte tlačítko **MENU/EXIT (NABÍDKA/OPUSTIT)** pro návrat ke standardnímu prohlížení TV.
- Stiskněte tlačítko **BACK (ZPĚT)** pro přechod k předešlé obrazovce nabídky.

NASTAVENÍ ZVUKU A JAZYKA

AUTOMATICKÉ VYROVNÁNÍ HLASITOSTI

Aut. hlasitost automaticky ponechá při změně programu hlasitost na stejné úrovni.

Jelikož se vysílací podmínky u jednotlivých stanic liší, může být třeba upravit hlasitost při každé změně kanálu. Tato funkce provádí u každého programu automatickou úpravu, díky čemuž je hlasitost stabilní. Pokud neodpovídá kvalita zvuku nebo hlasitost vašim potřebám, doporučuje se použít samostatný systém domácího kina nebo zesilovač.

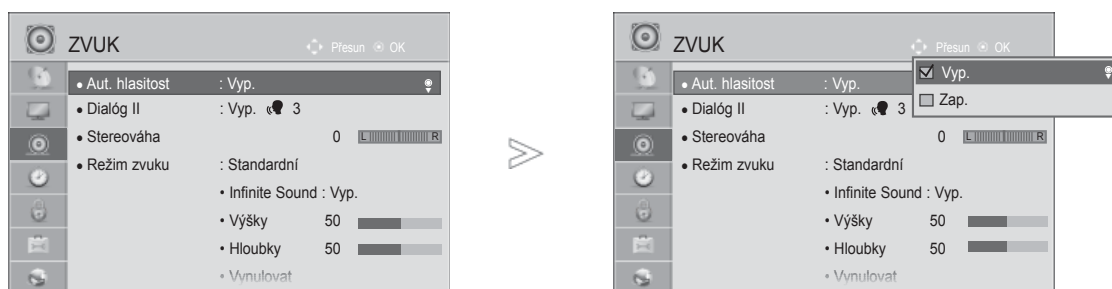

-   Vyberte položku **ZVUK**.
-   Vyberte položku **Aut. hlasitost**.
-   Vyberte položku **Zap.** nebo **Vyp..**

- Stiskněte tlačítko **MENU/EXIT (NABÍDKA/OPUSTIT)** pro návrat ke standardnímu prohlížení TV.
- Stiskněte tlačítko **BACK (ZPĚT)** pro přechod k předešlé obrazovce nabídky.

CLEAR VOICE II (ČISTÝ HLAS II)

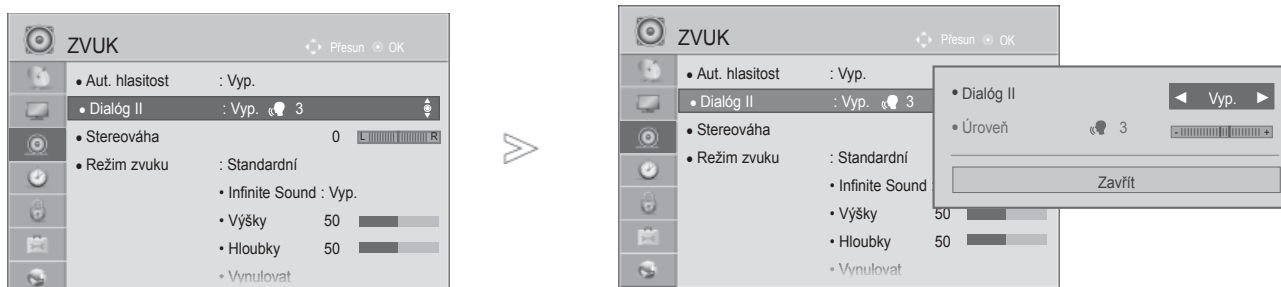

Odlišením rozsahu lidských hlasů od jiných zvuků pomáhá uživatelům zřetelněji rozlišit lidský hlas.



-   Vyberte položku **ZVUK**.
-   Vyberte možnost **Dialóg II**.
-   Vyberte položku **Zap.** nebo **Vyp.**

- Pokud zvolíte "**Zap.**" (Zapnuto) u **Dialóg II** (Čistý zvuk II), **Infinite Sound** (Nekonečný zvuk) nebude fungovat.
- Vyberte úroveň v rozmezí -6 až +6.

Úpravy úrovně Dialóg s volbou zap.

-  Zvolte **Úroveň**.
-  Provedte požadovanou opravu.

- Stiskněte tlačítko **MENU/EXIT (NABÍDKA/OPUSTIT)** pro návrat ke standardnímu prohlížení TV.
- Stiskněte tlačítko **BACK (ZPĚT)** pro přechod k předešlé obrazovce nabídky.

NASTAVENÍ ZVUKU A JAZYKA

PŘEDDEFINOVANÉ NASTAVENÍ ZVUKU-SOUND MODE (REŽIM ZVUKU)

Můžete si zvolit vlastní preferované nastavení zvuku: Standardní, Music (Hudba), Cinema (Kino), Sport nebo Game (Hra). Rovněž můžete upravit Treble (Výšky) a Bass (Hloubky).

Díky funkci Režim zvuku získáte vynikající zvuk, aniž by bylo nutno provádět zvláštní úpravy – televizor nastavuje zvuk na základě obsahu programu.

Položky Standard (Standardní), Music (Hudba), Kino, Sport nebo Game (Hra) jsou výrobcem přednastaveny na optimální kvalitu.

Standardní Nabízí standardní kvalitu zvuku.

Hudba Optimalizuje zvuk pro poslech hudby.

Kino Optimalizuje zvuk pro sledování filmů.

Sport Optimalizuje zvuk pro sledování sportovních přenosů.

Hra Optimalizuje zvuk pro hraní her.

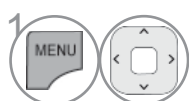

1 Vyberte položku **ZVUK**.

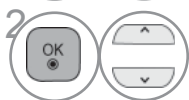

2 Vyberte položku **Režim zvuku**.

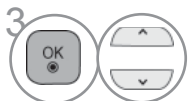









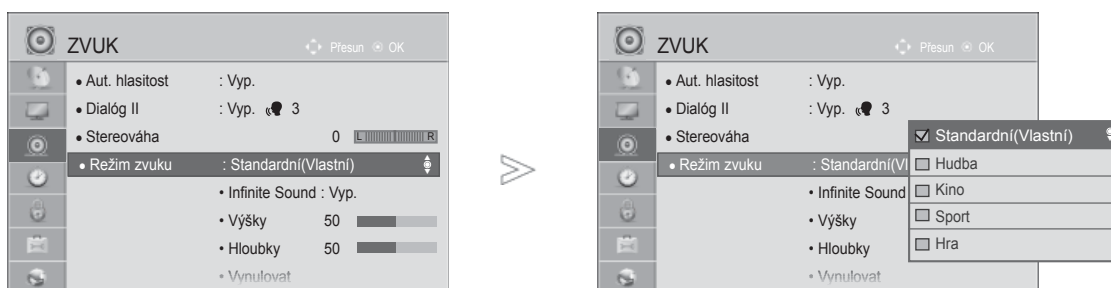

3 Vyberte možnosti **Standardní, Hudba, Kino, Sport** nebo **Hra**.

• Režim zvuku lze upravit také v nabídce **Q.Menu (Rychlá nabídka)**.

- Stiskněte tlačítko **MENU/EXIT (NABÍDKA/OPUSTIT)** pro návrat ke standardnímu prohlížení TV.
- Stiskněte tlačítko **BACK (ZPĚT)** pro přechod k předešlé obrazovce nabídky.

ÚPRAVY NASTAVENÍ ZVUKU-UŽIVATELSKÝ REŽIM









- 1   Vyberte položku **ZVUK**.
- 2   Vyberte položku **Režim zvuku**.
- 3   Vyberte položku **Standardní, Hudba, Kino, Sport** nebo **Hra**.
- 4   Vyberte položku **Výšky** nebo **Hloubky**.
- 5   Vyberte požadovanou úroveň zvuku.

- Stiskněte tlačítko **MENU/EXIT (NABÍDKA/OPUSTIT)** pro návrat ke standardnímu prohlížení TV.
- Stiskněte tlačítko **BACK (ZPĚT)** pro přechod k předešlé obrazovce nabídky.

NEKONEČNÝ ZVUK

Tuto možnost vyberte, požadujete-li realistický zvuk.

- 1   Vyberte položku **ZVUK**.
- 2   Zvolte **Infinite Sound**.
- 3   Vyberte položku **Zap.** nebo **Vyp..**

Infinite Sound : Nekonečný zvuk je patentovanou technologií zpracování zvuku, která je vlastnictvím společnosti LG, jenž usiluje o imerzivní dojem ze surround soundu 5.1 vycházející z předních dvou reproduktorů.





- Stiskněte tlačítko **MENU/EXIT (NABÍDKA/OPUSTIT)** pro návrat ke standardnímu prohlížení TV.
- Stiskněte tlačítko **BACK (ZPĚT)** pro přechod k předešlé obrazovce nabídky.

NASTAVENÍ ZVUKU A JAZYKA

NASTAVENÍ VYVÁŽENÍ

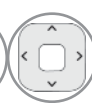
Můžete nastavit požadované vyvážení zvuku reproduktorů.



- 1   Vyberte položku **ZVUK**.
- 2   Vyberte možnost **Stereováha**.
- 3   Proved'te požadovanou opravu.

- Stiskněte tlačítko **MENU/EXIT (NABÍDKA/OPUSTIT)** pro návrat ke standardnímu prohlížení TV.
- Stiskněte tlačítko **BACK (ZPĚT)** pro přechod k předešlé obrazovce nabídky.



NASTAVENÍ ZAPNUTÍ A VYPNUTÍ REPRODUKTORŮ TELEVIZORU

Parametry vnitřního reproduktoru lze upravit.

V **AV**, **COMPONENT** (KOMPONENTU), **RGB** a **HDMI1** s HDMI ať po kabel DVI, reproduktory TV mohou být používány dokonce i tehdy, není-li signál videa.

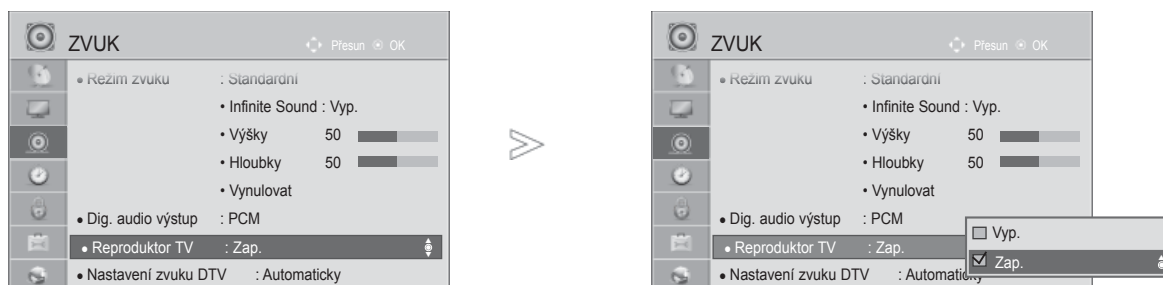
Chcete-li použít externí stereofonní systém, vnitřní reproduktory televizoru vypněte.



-   Vyberte položku **ZVUK**.
-   Vyberte položku **Reproduktor TV**.
-   Vyberte položku **Zap.** nebo **Vyp.**

- Stiskněte tlačítko **MENU/EXIT (NABÍDKA/OPUSTIT)** pro návrat ke standardnímu prohlížení TV.
- Stiskněte tlačítko **BACK (ZPĚT)** pro přechod k předešlé obrazovce nabídky.

! POZNÁMKA





- ▶ Pokud je reproduktor televizoru vypnut, zatímco je v provozu domácí kino s připojením Simplink, zvukový výstup se automaticky přepne do reproduktoru domácího kina. Jakmile reproduktor televizoru zapnete, zvukový výstup se vrátí do tohoto reproduktoru.
- ▶ Pokud je reproduktor televizoru nastaven na hodnotu Off (Vypnuto), jsou některé nabídky možnosti AUDIO (ZVUK) vypnuty.

NASTAVENÍ ZVUKU A JAZYKA

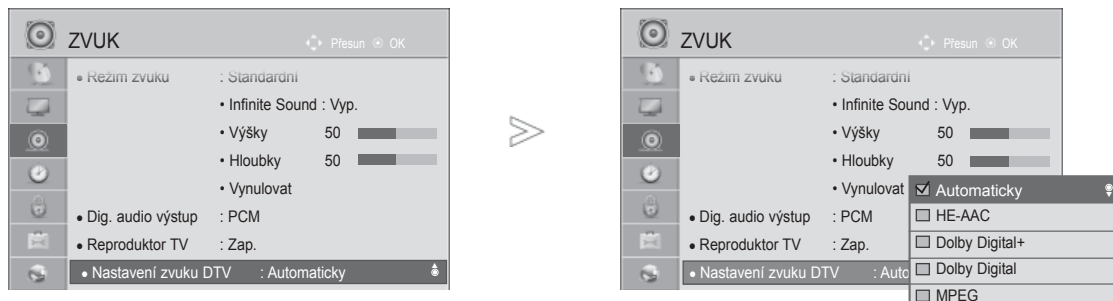
NASTAVENÍ ZVUKU DIGITÁLNÍ TELEVIZE (POUZE V DIGITÁLNÍM REŽIMU)

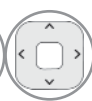
Pokud jsou ve vstupním signálu k dispozici různé typy zvuku, umožní vám tato funkce vybrat požadovaný typ zvuku.



-   Vyberte položku **ZVUK**.
-   Vyberte položku **Nastavení zvuku DTV**.
-   Vyberte možnost **Automaticky**, **HE-AAC**, **Dolby Digital +**, **Dolby Digital** nebo **MPEG**.

- Stiskněte tlačítko **MENU/EXIT (NABÍDKA/OPUSTIT)** pro návrat ke standardnímu prohlížení TV.
- Stiskněte tlačítko **BACK (ZPĚT)** pro přechod k předešlé obrazovce nabídky.

- **Auto**: Automatický výstup v pořadí **HE-AAC > Dolby Digital+ > Dolby Digital > MPEG**. (S výjimkou Itálie)
- **Auto**: Automatický výstup v pořadí **HE-AAC > Dolby Digital+ > MPEG > Dolby Digital**. (Pouze Itálie.)
- **HE-AAC, Dolby Digital+, Dolby Digital, MPEG**: Umožňuje uživateli vybrat požadovaný typ zvuku.
ex) Pokud je vybrána možnost **MPEG**, bude zpracován pouze formát **MPEG**.
Pokud není podporován formát MPEG, je nastaven jiný typ audia v tomto pořadí.
- Viz str. 167 až 168 (Výběr jazyka zvuku)

VOLBA DIGITÁLNÍHO ZVUKOVÉHO VÝSTUPU

Tato funkce slouží k volbě preferovaného výstupu digitálního zvuku.

Je-li dostupný formát Dolby Digital, výběr položky Auto v nabídce Digital Audio Out (Digitální zvukový výstup) nastaví výstup SPDIF na hodnotu Dolby Digital.

Pokud je v nabídce Digital Audio Out (Digitální zvukový výstup) nastavena hodnota Auto a formát Dolby Digital není k dispozici, výstup SPDIF bude nastaven na PCM (Pulse-code modulation).

Pokud stanice vysílá zvuk Dolby Digital Audio a vyberete možnost Dolby Digital a Jazyk zvuku, bude přehráván pouze formát Dolby Digital.

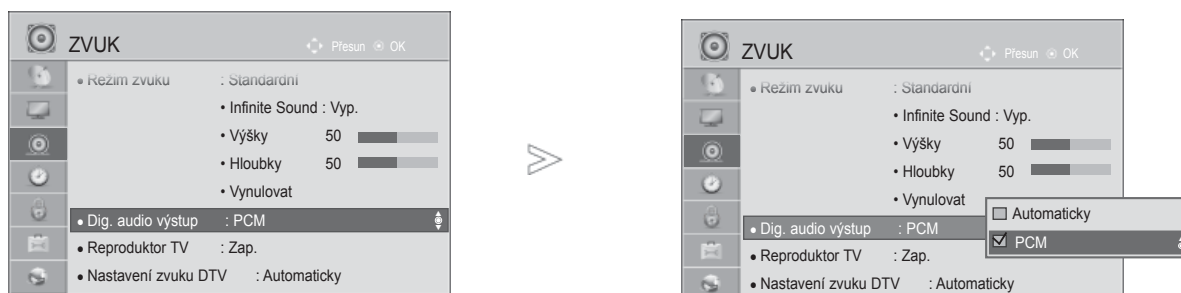

- 1 Vyberte položku **ZVUK**.
- 2 Vyberte možnost **Dig. audio výstup**.
- 3 Vyberte možnost **Automaticky** nebo **PCM**.



Vyrobeno v licenci společnosti Dolby Laboratories. „Dolby“ a symbol dvojitého D jsou ochranné známky společnosti Dolby Laboratories.

- Je možné, že v režimu HDMI nebudou některé přehrávače DVD přehrávat zvuk SPDIF. V tom případě nastavte výstup digitálního zvuku přehrávače DVD na možnost PCM. (Pokud zapojen vstup HDMI, není funkce Dolby Digital Plus doporučována.)

Položka	Zvukový vstup	Digitální zvukový výstup
Auto (Reproduktor zapnutý)	MPEG Dolby Digital Dolby Digital Plus HE-AAC	PCM Dolby Digital Dolby Digital PCM
Auto(Reproduktor vypnutý)	MPEG Dolby Digital Dolby Digital Plus HE-AAC	PCM Dolby Digital Dolby Digital Dolby Digital
PCM	Vše	PCM



- Stiskněte tlačítko **MENU/EXIT (NABÍDKA/OPUSTIT)** pro návrat ke standardnímu prohlížení TV.
- Stiskněte tlačítko **BACK (ZPĚT)** pro přechod k předešlé obrazovce nabídky.

NASTAVENÍ ZVUKU A JAZYKA

AUDIO RESET (RESETOVÁNÍ ZVUKU)

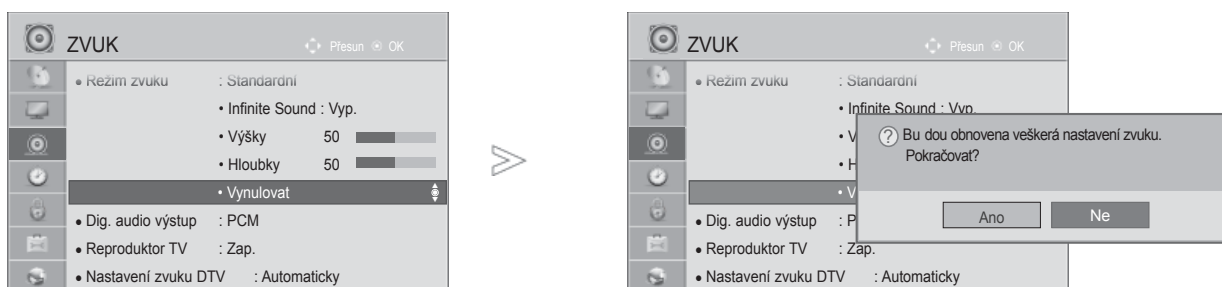
Nastavení vybraných režimů zvuku se vrátí na výchozí nastavení z výroby.



-   Vyberte položku **ZVUK**.
-   Vyberte položku **Vynulovat**.
-   Vyberte možnost **Ano**.
-  Inicializujte upravenou hodnotu.

- Stiskněte tlačítko **MENU/EXIT (NABÍDKA/OPUSTIT)** pro návrat ke standardnímu prohlížení TV.
- Stiskněte tlačítko **BACK (ZPĚT)** pro přechod k předešlé obrazovce nabídky.

ZVUKOVÝ POPIS (POUZE V DIGITÁLNÍM REŽIMU)





Tato funkce je určena pro nevidomé a vedle základní zvukové stopy poskytuje také zvukový popis právě zobrazované situace.

V případě zapnutí funkce Audio Description (Zvukový popis) bude základní zvuková stopa a zvukový popis zpřístupněn pouze u těch programů, které tento popis obsahují.



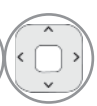

Hlasitost Mění hlasitost zvukového popisu

Pípnutí Pípane při výběru programu se zvukovým popisem



-   Vyberte položku **MOŽNOSTI**.
-   Zvolte **Neaktivní podpora**.
-   Vyberte možnost **Popis zvuku**.

Úpravy hlasitosti popisového zvuku s volbou Zap.

-   Zvolte **Hlasitost** nebo **Pípnutí**.
-   Proved'te požadovanou opravu.



- Stiskněte tlačítko **MENU/EXIT (NABÍDKA/OPUSTIT)** pro návrat ke standardnímu prohlížení TV.
- Stiskněte tlačítko **BACK (ZPĚT)** pro přechod k předešlé obrazovce nabídky.



NASTAVENÍ ZVUKU A JAZYKA

I/II

STEREO/DUÁLNÍ PŘÍJEM (POUZE V ANALOGOVÉM REŽIMU)

Pokud je vybrán program, informace o zvuku pro stanici se zobrazí s číslem programu a názvem stanice.

1   Vyberte možnost **Zvuk** nebo **Jazyk zvuku**.

2   Slouží k výběru výstupu zvuku.

Vysílání	Displej na obrazovce
Mono	MONO
Stereo	STEREO
Duální	DUAL I, DUAL II, DUAL I+II

■ Volba mono zvuku

Pokud je při příjmu sterea stereofonní signál slabý, můžete přepnout na režim mono. Při příjmu v režimu mono se zřetelnost zvuku vylepší.

■ Volba jazyka při dvojjazyčném vysílání

Jestliže je možné přijímat program ve dvou jazycích (duální vysílání), můžete přepnout na funkce DUAL I, DUAL II nebo DUAL I+II.

DUAL I posílá do reproduktorů primární vysílaný jazyk.

DUAL II posílá do reproduktorů sekundární vysílaný jazyk.

DUAL I+II posílá do každého reproduktoru jiný jazyk.

PŘÍJEM NICAM (POUZE V ANALOGOVÉM REŽIMU)

Je-li váš přístroj vybaven přijímačem pro příjem NICAM, můžete přijímat vysoce kvalitní digitální zvuk NICAM (Near Instantaneous Companding Audio Multiplex).

Výstup zvuku lze vybrat podle typu přijímaného vysílání.

-
- 1 Když je přijímán zvuk **NICAM mono**, můžete si vybrat **NICAM MONO** nebo **FM MONO**.
 - 2 Když je přijímán zvuk **NICAM stereo**, můžete si vybrat **NICAM STEREO** nebo **FM MONO**.
Je-li stereo signál slabý, přepněte na **FM MONO**.
 - 3 Když přijímáte duální zvuk NICAM, můžete si vybrat **NICAM DUAL I**, **NICAM DUAL II** nebo **NICAM DUAL I+II**, popř. **FM MONO**.
-

VÝBĚR ZVUKOVÉHO VÝSTUPU

V režimu AV, Komponentní, RGB nebo HDMI je možné vybírat zvukový výstup pro levý a pravý reproduktor.

Vyberte výstup zvuku.

L+R: Audio signál z levého L audio vstupu je posílán do levého reproduktoru a audio signál z pravého R audio vstupu je posílán do pravého reproduktoru.

L+L: Audio signál z levého L audio vstupu je posílán do levého i pravého reproduktoru.

R+R: Audio signál z pravého R audio vstupu je posílán do levého i pravého reproduktoru.

NASTAVENÍ ZVUKU A JAZYKA

VOLBA JAZYKA/ZEMĚ NABÍDKY NA OBRAZOVCE

Při prvním zapnutí se na obrazovce televizoru zobrazí nabídka instalační příručky.



1 Vyberte požadovaný jazyk.



2 Vyberte zemi. (S výjimkou 32/37/42LE49**, 32/37/42/47/55LE59**, 42/47LE7390, 32/37/42/47/55LE79**, 42/47/55LE89**, 32/37/42LD49**, 32/37/42/47/55LD69**, 32/42/47LD79**, 32/37/42LD89**, 42/47LX69**, 50/60PK59*, 50/60PK79**, 50/60PK99**, 50/60PX99**)

* Pokud chcete změnit již nastavený jazyk/zemi

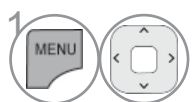

1 Vyberte položku **MOŽNOSTI**.

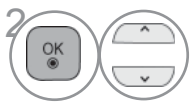

2 Zvolte **Jazyk(Language)**.

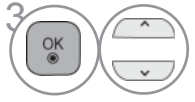

3 Zvolte **Jaz. Nabídka (Language)**.

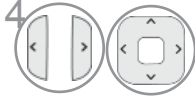

4 Zvolte požadovaný jazyk.



5 Nastavení uložte.



(S výjimkou 32/37/42LE49**, 32/37/42/47/55LE59**, 42/47LE7390, 32/37/42/47/55LE79**, 42/47/55LE89**, 32/37/42LD49**, 32/37/42/47/55LD69**, 32/42/47LD79**, 32/37/42LD89**, 42/47LX69**, 50/60PK59*, 50/60PK79**, 50/60PK99**, 50/60PX99**)

- Stiskněte tlačítko **MENU/EXIT (NABÍDKA/OPUSTIT)** pro návrat ke standardnímu prohlížení TV.
- Stiskněte tlačítko **BACK (ZPĚT)** pro přechod k předešlé obrazovce nabídky.

! POZNÁMKA

- ▶ Pokud nedokončíte nastavení **Installation Guide** (Průvodce instalací) stiskem tlačítka **BACK (ZPĚT)** nebo pokud platnost OSD vypršela (Nabídka na obrazovce), nabídka instalace se bude pravidelně objevovat dokud nebude nastavení dokončeno kdykoli při zapnutí TV.
- ▶ Pokud vyberete nesprávnou zemi, teletext nemusí být správně zobrazen a při jeho provozu může docházet k problémům.
- ▶ Funkce CI (Common Interface) nemusí být použita, záleží na situaci vysílání v dané zemi.
- ▶ Ovládací tlačítka režimu digitální televize nemusí fungovat v závislosti na situaci digitálního vysílání v dané zemi.
- ▶ V zemích, kde není pevná regulace digitálního vysílání, nemusí některé funkce DTV fungovat v závislosti na okolnostech digitálního vysílání.
- ▶ Nastavení země „UK“ zvolte, pouze pokud se nacházíte na území Spojeného království Velké Británie a Severního Irsku.
- ▶ Je-li jako nastavení země použito „--“, budou k dispozici programy zahrnuté ve standardním pozemním digitálním vysílání, které je dostupné v Evropě, ale některé funkce DTV nemusí fungovat správně.

LANGUAGE SELECTION (VOLBA JAZYKA)

Funkce Zvuk umožňuje zvolit preferovaný jazyk.

Pokud nejsou zvuková data ve vybraném jazyce vysílána, bude přehráván výchozí jazyk zvuku.

Pokud jsou titulky vysílány ve dvou nebo více jazycích, použijte funkci Titulky. Pokud nejsou data titulků ve vybraném jazyce vysílána, bude zobrazen výchozí jazyk titulků.

Pokud jazyky, které jste zvolili jako hlavní pro Jazyk zvuku, Jazyk titulků a Jazyk Textu, nejsou podporovány, můžete vybrat jazyk z vedlejší kategorie.

V Digitálním režimu použijte funkci Jazyk textu, pokud jsou vysílány dva nebo více jazyků textu. Pokud nejsou teletextová data ve vybraném jazyce vysílána, bude zobrazena výchozí jazyková stránka teletextu.

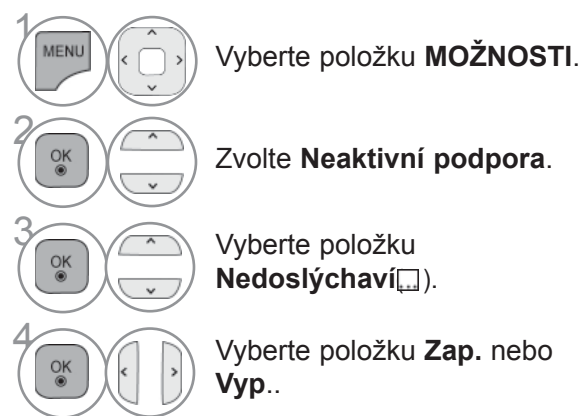



- Stiskněte tlačítko **BACK (ZPĚT)** pro přechod k předešlé obrazovce nabídky.

NASTAVENÍ ZVUKU A JAZYKA

< Výběr jazyka zvuku >

- ▶ Pokud probíhá vysílání ve dvou nebo více jazycích, můžete vybrat jazyk zvuku.

1   Vyberte možnost **Zvuk** nebo **Jazyk zvuku**.







2   Vyberte jazyk zvuku.

< Výběr jazyka titulků >



- ▶ Když jsou vysílány titulky ve dvou nebo více jazycích, můžete si vybrat jazyk titulků pomocí tlačítka SUBTITLE na dálkovém ovládacím přístroji.
- ▶ Stiskem tlačítek ^ v vyberte jazyk titulků.

- Jazyk zvuk nebo titulků může být označen kódem o jednom až třech znacích, vysílaným poskytovatelem služby.
- Když vyberete doplňkovou zvukovou stopu, (zvuk pro zrakově nebo sluchově postižené), může být překryta část hlavní zvukové stopy.

Informace o jazyce zvuku na OSD

Nabídka	Stav
N.A	Není k dispozici
	Zvuk MPEG
	Zvuk Dolby Digital
	Zvuk pro zrakově postižené
	Zvuk pro sluchově postižené
	Dolby Digital Plus Audio
	Zvuk HE-AAC

Informace o jazyce titulků na OSD

Nabídka	Stav
N.A	Není k dispozici
	Titulky teletextu
	Titulky pro sluchově postižené

NASTAVENÍ ČASU

NASTAVENÍ HODIN

Hodiny se nastaví automaticky po přijetí digitálního signálu v režimu Auto (Automatický).
Můžete nastavit hodiny ručně v režimu Manual (Ručně).





Abyste mohli používat funkci časového zapnutí / vypnutí, musíte nejprve správně nastavit čas.

Čas televizoru je nastaven dle informací o čase v Time Zone a GMT (Greenwichský čas), který je přijímán vysílaným signálem a čas je nastaven automaticky digitálním signálem.

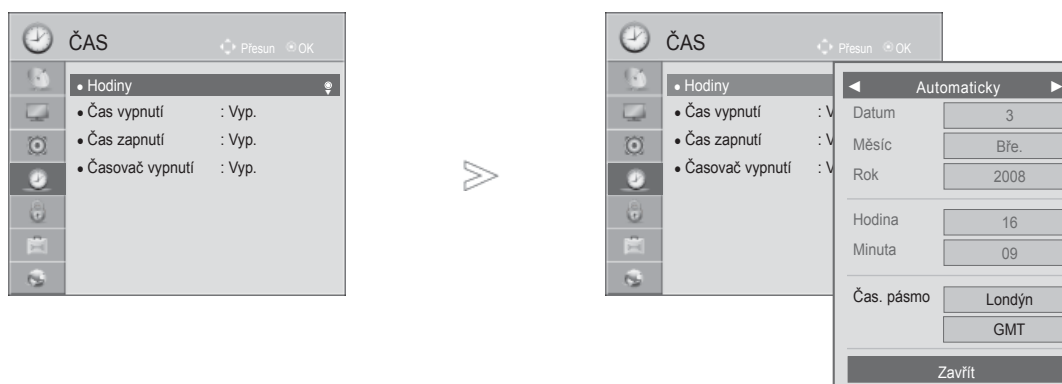
Pokud se změní název města v Čas. pásmu a posune do jiného časového pásma, můžete změnit čas o 1 hodinu.

Menu Čas. pásmo lze přepnout do režimu Automatický režim.



-   Vyberte možnost **ČAS**.
-   Vyberte položku **Hodiny**.
-   Zvolte **Auto** nebo **Manual**.
-   Vyberte možnost Rok, Měsíc, Datum, Čas nebo Časové pásmo.
-  Nastavte možnost Rok, Měsíc, Datum, Čas nebo Časové pásmo.

Čas. pásmo

Magadan, Kamchatka
Vladivostok
Yakutsk
Irkutsk
Krasnoyarsk
Omsk
Yekaterinburg
Moscow, Samara
Kaliningrad

Tato tabulka obsahuje časová pásma 9 oblastí Ruska. Po zvolení odpovídajícího časového pásma se automaticky nastaví čas odpovídající oblasti.

Pokud zvolíte oblast a není k dispozici posun místního času vysílací stanice nebo informace o oblasti nesouhlasí, můžete vybrat možnost Kompenzace v nabídce Čas. pásmo a nastavit správný čas.

- Stiskněte tlačítko **MENU/EXIT (NABÍDKA/OPUSTIT)** pro návrat ke standardnímu prohlížení TV.
- Stiskněte tlačítko **BACK (ZPĚT)** pro přechod k předešlé obrazovce nabídky.









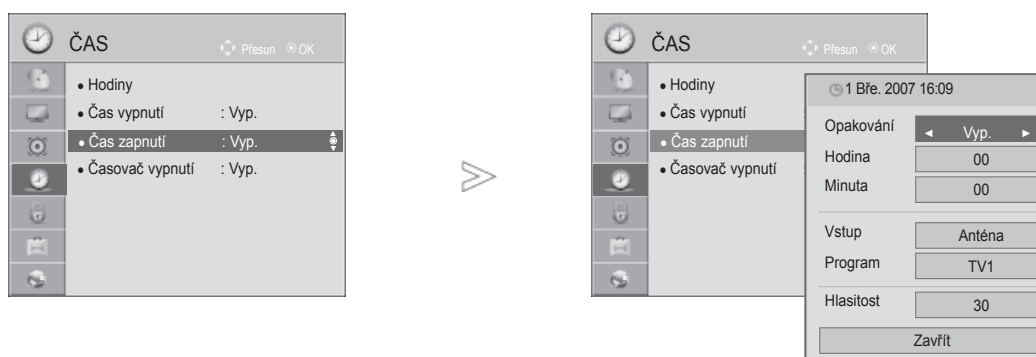

NASTAVENÍ ČASU

NASTAVENÍ AUTOMATICKÉHO ZAPNUTÍ A VYPNUTÍ







Časový vypínač automaticky vypíná přístroj do pohotovostního režimu po uplynutí nastavené doby. Dvě hodiny poté, co se přístroj zapne s použitím funkce časového zapnutí, se přepne automaticky zase zpět do pohotovostního režimu, pokud není stisknuto žádné tlačítko.

Když nastavíte funkci časového zapnutí nebo vypnutí, pracují tyto funkce každý den v zadanou dobu. Funkce časového vypnutí má přednost před funkcí časového zapnutí, jsou-li nastaveny na stejný čas. Aby pracovalo časové zapnutí, musí být přístroj v pohotovostním režimu.



-   Vyberte možnost **ČAS**.
-   Vyberte položku **Čas vypnutí** nebo **Čas vypnutí**.
-   Vyberte položku **Opakování**.
-  Vyberte možnost **Vyp.**, **Jednou**, **Denně**, **Po. až Pá.**, **Po. až So.**, **So. až Ne.** nebo **Ne.**
-   Nastavte hodinu.
-   Nastavte minuty.

- Chcete-li zrušit funkci Čas Vyp./Zap., stiskněte tlačítko **^ v** a vyberte možnost **Vyp.**
- Pouze pro funkci On timer (Zapnutý časovač)



-  Vyberte **Vstup**.
-  Zvolte vstupní zdroj.
-   Nastavte program.
-   Nastavte hlasitost při spuštění.

- Stiskněte tlačítko **MENU/EXIT (NABÍDKA/OPUSTIT)** pro návrat ke standardnímu prohlížení TV.
- Stiskněte tlačítko **BACK (ZPĚT)** pro přechod k předešlé obrazovce nabídky.

NASTAVENÍ ČASOVAČE VYPNUTÍ

Při odchodu na lůžko nemusíte přístroj vypínat ručně.

Časovač umožňuje po nastavené době automaticky přepnout přístroj do pohotovostního režimu.

1   Vyberte položku **Časovač vypnutí**.

2   Vyberte možnost **Vyp.**, **10**, **20**, **30**, **60**, **90**, **120**, **180** nebo **240 Minut**.

- Když vypnete přístroj, zruší se nastavená doba do vypnutí automaticky.
- Funkci **Časovač vypnutí** lze nastavit také v nabídce **ČAS**.

RODIČOVSKÝ ZÁMEK A KLASIFIKACE

NASTAVENÍ HESLA A ZAMKNUTÍ SYSTÉMU

Při prvním zadání hesla stiskněte na dálkovém ovladači tlačítka '0', '0', '0', '0'.

Je-li zvolenou zemí Francie, heslo není '0', '0', '0', '0', ale '1', '2', '3', '4'

Je-li zvolenou zemí Francie, heslo nelze nastavit na '0', '0', '0', '0'

Pokud je kanál uzamknut, dočasně jej odemknete zadáním hesla.



-   Vyberte položku **ZÁMEK**.
-   Vyberte položku **Rodičovský zámek**.
-   Vyberte možnost **Zap..**
-    Nastavte heslo.
-  Zadejte čtyřčíslíkové heslo.
Heslo si zapamatujte!
Potvrďte nové heslo opětovným zadáním.

- Pokud heslo zapomenete, stiskněte na dálkovém ovladači tlačítka '0', '3', '2', '5'.

- Stiskněte tlačítko **MENU/EXIT (NABÍDKA/OPUSTIT)** pro návrat ke standardnímu prohlížení TV.
- Stiskněte tlačítko **BACK (ZPĚT)** pro přechod k předešlé obrazovce nabídky.

BLOCK PROGRAMME (BLOKOVAT PROGRAM)

Blokuje jakékoli programy, které nechcete sledovat vy nebo které nemají sledovat vaše děti.

Tuto funkci je možné používat při nastavení **Rodičovský zámek** „Zap.“.

Chcete-li sledovat blokovaný program, zadejte heslo.

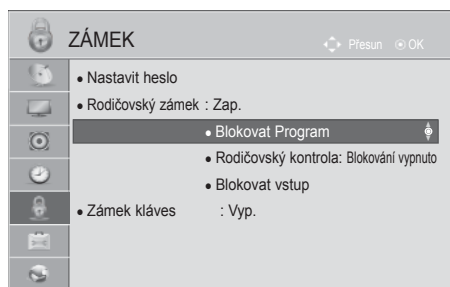

nebo



- 1   Vyberte položku **ZÁMEK**.
- 2   Vyberte položku **Rodičovský zámek**.
- 3  Vyberte možnost **Blokovat program**.
- 4  Přejděte do nabídky **Blokovat program**.
- 5   **ŽLUTÁ** Vyberte program, který chcete uzamknout.

- Stiskněte tlačítko **MENU/EXIT (NABÍDKA/OPUSTIT)** pro návrat ke standardnímu prohlížení TV.
- Stiskněte tlačítko **BACK (ZPĚT)** pro přechod k předešlé obrazovce nabídky.

RODIČOVSKÝ ZÁMEK A KLASIFIKACE

RODIČOVSKÝ ZÁMEK (POUZE V ANALOGOVÉM REŽIMU)

Tato funkce pracuje podle informací z vysílající stanice. Pokud tedy signál obsahuje nesprávné informace, funkce nepracuje.

Pro přístup k této nabídce je nutné heslo.

Tento přístroj je naprogramován tak, aby si pamatoval poslední nastavení, i když jej vypnete.

Zabraňte dětem ve sledování některých programů pro dospělé podle nastaveného limitu hodnocení.

Chcete-li sledovat program označený jako omezeně přístupný, zadejte heslo.

Klasifikace se liší podle země.

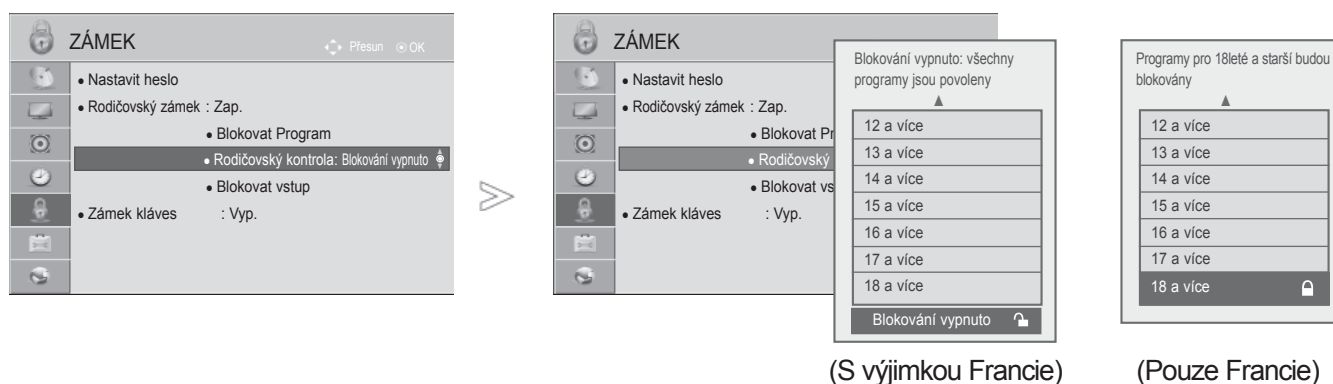

1 Vyberte položku **ZÁMEK**.

2 Vyberte položku **Rodičovský zámek**.

3 Vyberte položku **Rodičovská kontrola**.

4 Proveďte příslušné úpravy.

- Stiskněte tlačítko **MENU/EXIT (NABÍDKA/OPUSTIT)** pro návrat ke standardnímu prohlížení TV.
- Stiskněte tlačítko **BACK (ZPĚT)** pro přechod k předešlé obrazovce nabídky.



BLOKACE VNĚJŠÍHO VSTUPU



Umožňuje blokovat vstup.

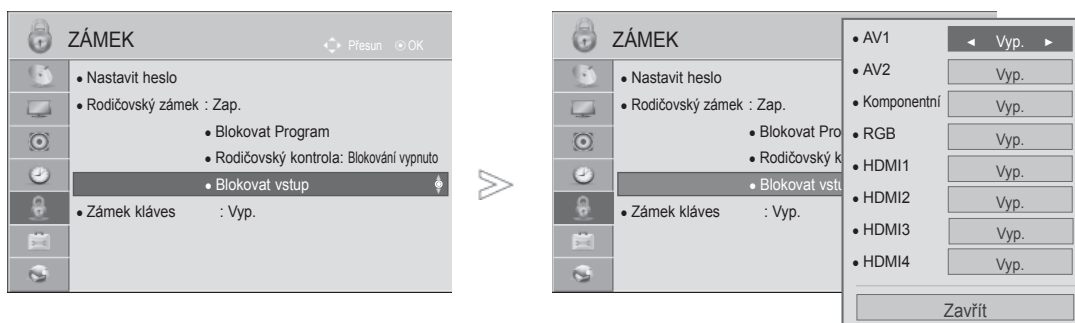

Tuto funkci je možné používat při nastavení **Rodičovský zámek „Zap.“**.

- Uvedený obrázek se může lišit od skutečného televizoru.





1   Vyberte položku **ZÁMEK**.

2   Vyberte položku **Rodičovský zámek**.

3   Vyberte položku **Blokování vstupu**.

4   Vyberte vstupní zdroj.

5   Vyberte položku **Zap.** nebo **Vyp..**

- Stiskněte tlačítko **MENU/EXIT (NABÍDKA/OPUSTIT)** pro návrat ke standardnímu prohlížení TV.
- Stiskněte tlačítko **BACK (ZPĚT)** pro přechod k předešlé obrazovce nabídky.

RODIČOVSKÝ ZÁMEK A KLASIFIKACE

ZÁMEK KLÁVES

Tato funkci slouží k zablokování neoprávněného prohlížení tím, že se uzamkne čelní panelové ovládání, takže lze TV používat pouze pomocí dálkového ovládání.

Tato TV je naprogramována tak, aby si své nastavení pamatovala dokonce i po vypnutí.

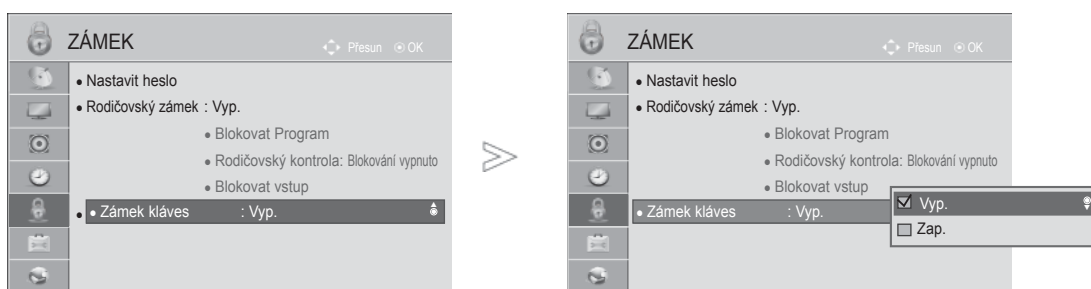

-   Vyberte položku **ZÁMEK**.
-   Vyberte položku **Zámek kláves**.
-   Vyberte položku **Zap.** nebo **Vyp.**

- Je-li televizor vypnutý, stiskněte v režimu Zámek kláves 'Zap.' stiskněte tlačítko **⏻ / I**, **INPUT**, **P** ^ v na televizoru nebo tlačítka TV nebo **POWER INPUT**, **P** ^ v nebo číselné tlačítko na dálkovém ovladači.
- Když během sledování televizoru v režimu zámku tlačítek stisknete jakékoli tlačítko na předním panelu, zobrazí se na obrazovce nápis '⚠ **Klávesy zamknuty**' (Zámek tlačítek zapnut).
- Pokud je zobrazeno jiné OSD, 'Zamknutí kláves' ⚠ není funkční.

- Stiskněte tlačítko **MENU/EXIT (NABÍDKA/OPUSTIT)** pro návrat ke standardnímu prohlížení TV.
- Stiskněte tlačítko **BACK (ZPĚT)** pro přechod k předešlé obrazovce nabídky.

TELETEXT

Tato funkce není dostupná ve všech zemích.

Teletext je služba, kterou zdarma vysílá většina TV stanic a která poskytuje plně aktuální informace o událostech, počasí, televizních programech, kurzech akcií a mnoha dalších tématech.

Dekodér teletextu v tomto televizoru může podporovat systémy SIMPLE, TOP a FASTEXT. SIMPLE (standardní teletext) sestává z množství stránek, které se vybírají přímým zadáním příslušného čísla stránky. TOP a FASTEXT jsou modernější metody, které umožňují rychlý a snadný výběr informací z teletextu.

ZAPNUTÍ/VYPNUTÍ

Stisknutím tlačítka **TEXT** přepnete na zobrazení teletextu.

Na obrazovce se objeví úvodní nebo naposledy prohlížená stránka teletextu.

V záhlaví stránky se zobrazí dvě čísla stránek, název televizní stanice datum a čas. První číslo je Vaše volba stránky, zatímco druhé číslo zastupuje právě zobrazenou stránku.

Dalším stisknutím tlačítka **TEXT** vypnete zobrazení teletextu.

- Uvedený obrázek se může lišit od skutečného televizoru.

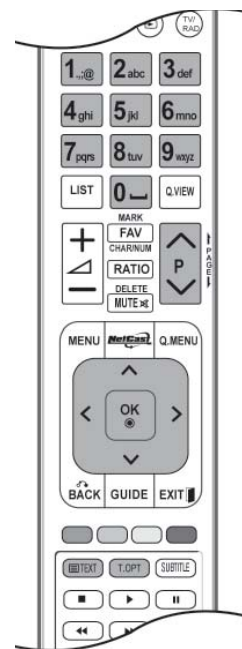

SIMPLE TEXT

■ Výběr stránky

- 1 Číselnými tlačítky vyberte požadované číslo stránky (třímístné číslo). Jestliže během zadávání čísla stránky stisknete nesprávné číslo, musíte dokončit třímístné číslo a potom můžete zopakovat zápis čísla znovu.
- 2 Tlačítka **P** \wedge \vee můžete také použít pro výběr předcházející nebo následující stránky.

TELETEXT

TOP TEXT

Průvodce uživatele zobrazí ve spodní části čtyři políčka - červené, zelené, žluté a modré. Žluté pole označuje následující skupinu a modré pole označuje následující blok.

■ Výběr bloku/skupiny/stránky

- 1 Modrým tlačítkem můžete přecházet z bloku na blok.
- 2 Žlutým tlačítkem můžete přejít na následující skupinu s automatickým přeskočením do následujícího bloku.
- 3 Zeleným tlačítkem můžete přejít na následující existující stránku s automatickým přeskočením do následujícího bloku.
Alternativně můžete také použít tlačítko P[∨].
- 4 Červeným tlačítkem se můžete vrátit na předcházející výběr. Alternativně můžete také použít tlačítko P[^].

■ Přímý výběr stránky

Stejně jako v režimu SIMPLE teletext, si můžete v režimu TOP vybrat stránku zapsáním třímístného čísla pomocí číselných tlačítek.

FASTEXT

Barevným políčkům, které se nacházejí ve spodní části obrazovky jsou přiřazeny teletextové stránky, které si můžete vybrat stisknutím odpovídajícího barevného tlačítka.

■ Výběr stránky

- 1 Stiskněte tlačítko **T.OPT** (Možnosti textu) a potom pomocí tlačítka [^] ∨ vyberte nabídku .
- 2 Zobrazte stránku s rejstříkem. Stránky, které jsou uvedeny v barevných polích ve spodní části obrazovky můžete vybírat barevnými tlačítky na dálkovém ovladači.
- 3 Stejně jako v režimu SIMPLE teletext, si můžete v režimu FASTEXT vybrat stránku zapsáním třímístného čísla pomocí číselných tlačítek.
- 4 Tlačítka P[^] ∨ můžete také použít pro výběr předcházející nebo následující stránky.

SPECIÁLNÍ FUNKCE TELETEXTU

- Stiskněte tlačítko **T. OPT** (Možnosti textu) a pak pomocí tlačítka $\wedge \vee$ vyberte nabídku **Text Option** (Možnosti textu).
- Ve Velké Británii (v digitálním režimu), tlačítko T. OPT nefunguje.



■ Index (REJSTŘÍK)

Výběr jednotlivých stránek rejstříku.



■ Čas

Při sledování televizního programu zobrazíte výběrem této nabídky v horním pravém rohu obrazovky čas. Pro odstranění zobrazeného času stiskněte toto tlačítko ještě jednou. V režimu teletextu slouží toto tlačítko pro výběr podstránek. Číslo podstránky je zobrazeno ve spodní části obrazovky. Pro přidržení nebo změnu podstránky stiskněte zelené / modré tlačítko, tlačítka $< >$ nebo číselná tlačítka. Dalším stisknutím ukončíte tuto funkci.



■ Pozastavit

Zastaví automatickou změnu stránky, která nastává v případě, že se stránka skládá ze dvou a více podstránek. Počet podstránek a zobrazená podstránka je obvykle uvedena na obrazovce pod časem. Pokud je tato nabídka vybrána, zobrazí se v levém horním rohu obrazovky znak zastavení a automatická změna stránky není aktivní.



■ Odhalit

Výběrem této nabídky zobrazíte skryté informace, například řešení hádanek nebo kvízů.



■ Aktualizovat

V tomto okamžiku bude na obrazovce zobrazen televizní program, zatímco teletext načítá novou teletextovou stránku. V levém horním rohu bude zobrazena ikona. Jakmile je k dispozici aktualizovaná stránka, změní se ikona na číslo stránky. Opětovným výběrem této nabídky zobrazíte aktualizovanou stránku teletextu.

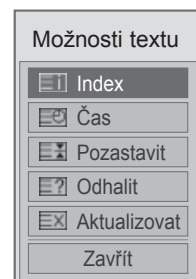

DIGITÁLNÍ TELETEXT

***Tato funkce je dostupná pouze ve Velké Británii a Irsku.**

Přístroj umožňuje přístup k digitálnímu teletextu obohacenému v oblastech textu, grafiky i dalších. Tento digitální teletext lze zobrazovat přes speciální služby digitálního teletextu a provozovatele vysílající digitální teletext.

TELETEXT V RÁMCI DIGITÁLNÍ SLUŽBY

- 1 Stiskněte číslíci nebo tlačítko **P ^ v** a vyberte digitální službu vysílající digitální teletext.
- 2 Podle pokynů v digitálním teletextu přejděte stisknutím tlačítka **TEXT**, **OK**, **^ v < >**, **ČERVENÉ**, **ZELENÉ**, **ŽLUTÉ**, **MODRÉ** nebo **ČÍSLICE** na další krok a stejným způsobem pokračujte.
- 3 Chcete-li změnit službu digitálního teletextu, vyberte číselnými tlačítky nebo tlačítky **P ^ v** jinou službu.

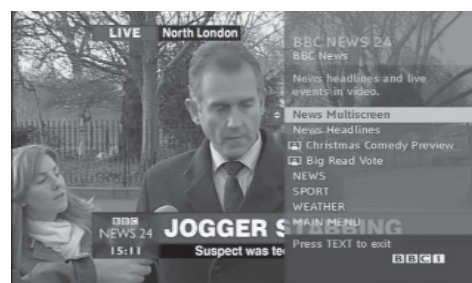

TELETEXT V DIGITÁLNÍ SLUŽBĚ

- 1 Stiskněte číslíci nebo tlačítko **P ^ v** a vyberte službu vysílající digitální teletext.
- 2 Stisknutím tlačítka **TEXT** nebo barevného tlačítka vyberte teletext.
- 3 Podle pokynů v digitálním teletextu přejděte stisknutím tlačítka **OK**, **^ v < >**, **ČERVENÉ**, **ZELENÉ**, **ŽLUTÉ**, **MODRÉ** nebo **ČÍSLICE** na další krok a stejným způsobem pokračujte.
- 4 Stisknutím tlačítka **TEXT** nebo barevného tlačítka vypnete digitální teletext a vrátíte se ke sledování televize.

Některé služby mohou umožňovat přístup k textovým službám stisknutím **ČERVENÉHO** tlačítka.

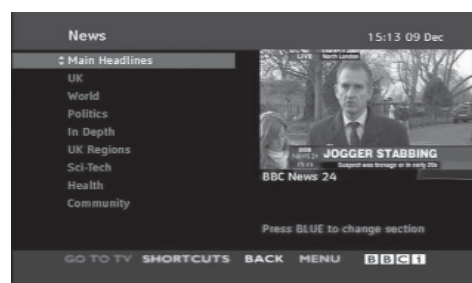

DODATKY

ŘEŠENÍ PROBLÉMŮ

Zařízení nefunguje standardním způsobem.	
Dálkový ovladač nefunguje	<ul style="list-style-type: none">■ Zkontrolujte, zda v cestě mezi produktem a dálkovým ovladačem nepřekáží nějaký objekt.■ Jsou baterie vloženy se správnou polaritou (+ na +, - na -)?■ Vložte do ovladače nové baterie.
Došlo k náhlému vypnutí přístroje	<ul style="list-style-type: none">■ Není nastaven časovač vypnutí?■ Zkontrolujte nastavení napájení. Došlo k výpadku dodávky elektrické energie.■ Je-li televizor zapnutý a k dispozici není žádný vstupní signál, přístroj se po 15 minutách automaticky vypne.

Nedostatky obrazu	
Bez obrazu a bez zvuku	<ul style="list-style-type: none">■ Zkontrolujte, zda je produkt zapnutý.■ Vyzkoušejte jiný kanál. Je možné, že je problém ve vysílání.■ Je napájecí kabel připojen do elektrické zásuvky ve zdi?■ Zkontrolujte směr a umístění antény.■ Vyzkoušejte, zda zásuvka ve zdi funguje: zapojte do zásuvky, ke které byl připojen napájecí kabel produktu, napájecí kabel jiného produktu.
Obraz se po zapnutí objevuje pomalu	<ul style="list-style-type: none">■ Toto chování je normální. Obraz je při spouštění zařízení utlumený. Pokud se obraz neobjeví ani po pěti minutách, obraťte se na servisní středisko.
Žádné barvy/málo barev nebo nekvalitní obraz	<ul style="list-style-type: none">■ Upravte barvy v nabídce OSC.■ Zachovejte dostatečnou vzdálenost mezi produktem a videorekordérem.■ Vyzkoušejte jiný kanál. Je možné, že je problém ve vysílání.■ Jsou video kabely správně propojeny?■ Aktivováním libovolné funkce obnovte jas obrazu.
Vodorovné či svislé pruhy nebo roztřepaný obraz	<ul style="list-style-type: none">■ Zkontrolujte, zda tyto chyby nezpůsobuje místní rušení, například elektrické zařízení nebo mechanické nářadí.
Nekvalitní příjem na některých kanálech	<ul style="list-style-type: none">■ Problémy ve vysílání stanice nebo kabelové televize. Přeladte na jinou stanici.■ Signál stanice je slabý. Pokud chcete zjistit, zda není možné u stanice se slabým příjmem získat kvalitnější obraz a zvuk, zkuste přesměrovat anténu.■ Zkontrolujte, zda nedochází k rušení signálu jiným zařízením.
Čáry nebo pásy v obraze	<ul style="list-style-type: none">■ Zkontrolujte (přesměrujte) anténu.
Při připojení pomocí kabelu HDMI není zobrazen obraz.	<ul style="list-style-type: none">■ Zkontrolujte, zda kabel HDMI je vysokorychlostní kabel HDMI. Pokud kabel HDMI není vysokorychlostní kabel HDMI, může obraz blikat nebo se neobjeví. Použijte prosím vysokorychlostní kabel HDMI.

DODATKY

Zvukové nedostatky	
Obraz je v pořádku, ale není slyšet zvuk	<ul style="list-style-type: none"> ■ Stiskněte tlačítko pro ovládání hlasitosti, \triangleleft + nebo -. ■ Není zvuk úplně ztlumený? Stiskněte tlačítko pro ztlumení zvuku, MUTE. ■ Vyzkoušejte jiný kanál. Je možné, že je problém ve vysílání. ■ Jsou zvukové kabely správně propojeny?
Z jednoho reproduktoru není slyšet zvuk	<ul style="list-style-type: none"> ■ Upravte vyvážení zvuku v nabídce OSC.
Je slyšet neobvyklé zvuky uvnitř produktu	<ul style="list-style-type: none"> ■ Změna okolní vlhkosti nebo teploty může mít za následek neobvyklé zvuky uvnitř produktu při jeho zapnutí nebo vypnutí a neznamena vadu produktu.
Při připojení pomocí kabelu HDMI nebo USB není slyšet zvuk.	<ul style="list-style-type: none"> ■ Zkontrolujte, zda kabel HDMI je Vysokorychlostní kabel HDMI. ■ Zkontrolujte, zda kabel USB podporuje tuto technologii ve verzi 2.0. <p style="text-align: right; font-size: small;">*Tato funkce není dostupná u všech modelů.</p>

Dochází k potížím v režimu PC (platí pouze pro režim PC)	
Signál je mimo rozsah.	<ul style="list-style-type: none"> ■ Upravte rozlišení a vodorovnou nebo svislou frekvenci. ■ Zkontrolujte vstupní zdroj.
Svislý pruh nebo pás na pozadí, vodorovný šum a nesprávná poloha	<ul style="list-style-type: none"> ■ Nastavte automatickou konfiguraci nebo upravte hodiny, fázi nebo polohu ve svislém/vodorovném směru.
Barva obrazu je nestabilní nebo se zobrazuje pouze jedna barva	<ul style="list-style-type: none"> ■ Zkontrolujte signálový kabel. ■ Přeinstalujte PC video kartu.

Dojde k problému s nastavením PICTURE (OBRAZ).	
Jakmile uživatel změní nastavení obrazu, televize se po uplynutí určité doby automaticky převede zpět na původní nastavení.	<ul style="list-style-type: none"> ■ To znamená, že televizor je momentálně nastaven na režim Předvádění v obchodě. Přepnutí do režimu Použití v domácnosti provedte následovně: V nabídce televizoru vyberte MOŽNOSTI > vyberte Nastavení režimu -> vyberte Použití v domácnosti. Nyní jste televizor přepnuli do režimu Použití v domácnosti

ÚDRŽBA

Prvotním závadám lze předcházet. Opatrné a pravidelné čištění prodlužuje životnost nového televizoru.

UPOZORNĚNÍ: Než začnete s čištěním, ujistěte se, že jste přístroj vypnuli a odpojili napájecí kabel.

Čištění obrazovky

- 1 Nejlepší způsob, jak během chvilky odstranit prach z obrazovky. Namočte měkký hadřík ve vlažné vodě s přídavkem malého množství změkčovače nebo mycího prostředku. Vykruťte jej, aby byl téměř suchý, a poté jím utřete obrazovku.
- 2 Ujistěte se, že jste přebytečnou vodu z obrazovky setřeli. Dříve než přístroj zapnete, nechte jej uschnout.

Čištění skříně

- K odstranění nečistot a prachu vytřete skříň měkkým suchým hadříkem, který po sobě nezanechává vlákna.
- Nepoužívejte navlhčené hadříky.

Rozšířený nedostatek

⚠ UPOZORNĚNÍ

- ▶ Pokud necháváte přístroj po dlouhou dobu vypnutý (například v případě, že jedete na dovolenou), doporučujeme odpojit napájecí kabel, abyste předešli možnému poškození v důsledku zásahu bleskem nebo elektrickým proudem.

DODATKY

TECHNICKÉ ÚDAJE

MODELY		32LE5***	
		32LE5500-ZA / 32LE550N-ZA 32LE5800-ZA / 32LE5900-ZA	32LE5510-ZB / 32LE551N-ZB 32LE5810-ZB / 32LE5910-ZB
Rozměry (šířka x výška x hloubka)	včetně podstavce	784,6 mm x 558,1 mm x 221,0 mm	784,6 mm x 558,1 mm x 221,0 mm
	bez podstavce	784,6 mm x 499,5 mm x 39,9 mm	784,6 mm x 499,5 mm x 39,9 mm
Hmotnost	včetně podstavce	12,7 kg	12,7 kg
	bez podstavce	10,5 kg	10,5 kg
Napájecí napětí		AC 100-240 V~ 50 / 60 Hz	AC 100-240 V~ 50 / 60 Hz
Příkon		130 W	130 W
MODELY		37LE5***	
		37LE5500-ZA / 37LE550N-ZA 37LE5800-ZA / 37LE5900-ZA	37LE5510-ZB / 37LE551N-ZB 37LE5810-ZB / 37LE5910-ZB
Rozměry (šířka x výška x hloubka)	včetně podstavce	905,0 mm x 630,0 mm x 270,0 mm	905,0 mm x 630,0 mm x 270,0 mm
	bez podstavce	905,0 mm x 568,0 mm x 39,9 mm	905,0 mm x 568,0 mm x 39,9 mm
Hmotnost	včetně podstavce	15,6 kg	15,6 kg
	bez podstavce	12,8 kg	12,8 kg
Napájecí napětí		AC 100-240 V~ 50 / 60 Hz	AC 100-240 V~ 50 / 60 Hz
Příkon		140 W	140 W
Velikost modulu CI (šířka x výška x hloubka)		100,0 mm x 55,0 mm x 5,0 mm	
Okolní podmínky	Provozní teplota	0 °C až 40 °C	
	Provozní vlhkost vzduchu	Méně než 80 %	
	Teplota při uskladnění	-20 °C až 60 °C	
	Vlhkost vzduchu při uskladnění	Méně než 85 %	
Podporované videosoubory		Viz str. 96 až 97	

- Vzhledem k neustále pokračujícímu vývoji si vyhrazujeme právo na změnu technických údajů bez předchozího upozornění.

MODELY		42LE5***	
		42LE5500-ZA / 42LE550N-ZA 42LE5800-ZA / 42LE5900-ZA	42LE5510-ZB / 42LE551N-ZB 42LE5810-ZB / 42LE5910-ZB
Rozměry (šířka x výška x hloubka)	včetně podstavce	1016,0 mm x 692,0 mm x 270,0 mm	1016,0 mm x 692,0 mm x 270,0 mm
	bez podstavce	1016,0 mm x 630,0 mm x 29,3 mm	1016,0 mm x 630,0 mm x 29,3 mm
Hmotnost	včetně podstavce	19,5 kg	19,5 kg
	bez podstavce	16,7 kg	16,7 kg
Napájecí napětí		AC 100-240 V~ 50 / 60 Hz	AC 100-240 V~ 50 / 60 Hz
Příkon		150 W	150 W
MODELY		47LE5***	
		47LE5500-ZA / 47LE550N-ZA 47LE5800-ZA / 47LE5900-ZA	47LE5510-ZB / 47LE551N-ZB 47LE5810-ZB / 47LE5910-ZB
Rozměry (šířka x výška x hloubka)	včetně podstavce	1126,6 mm x 757,9 mm x 284,4 mm	1126,6 mm x 757,9 mm x 284,4 mm
	bez podstavce	1126,6 mm x 692,0 mm x 29,3 mm	1126,6 mm x 692,0 mm x 29,3 mm
Hmotnost	včetně podstavce	22,9 kg	22,9 kg
	bez podstavce	19,6 kg	19,6 kg
Napájecí napětí		AC 100-240 V~ 50 / 60 Hz	AC 100-240 V~ 50 / 60 Hz
Příkon		170 W	170 W
Velikost modulu CI (šířka x výška x hloubka)		100,0 mm x 55,0 mm x 5,0 mm	
Okolní podmínky	Provozní teplota	0 °C až 40 °C	
	Provozní vlhkost vzduchu	Méně než 80 %	
	Teplota při uskladnění	-20 °C až 60 °C	
	Vlhkost vzduchu při uskladnění	Méně než 85 %	
Podporované videosoubory		Viz str, 96 až 97	

- Vzhledem k neustále pokračujícímu vývoji si vyhrazujeme právo na změnu technických údajů bez předchozího upozornění.

DODATKY

MODELY		55LE5***	
		55LE5500-ZA / 55LE550N-ZA 55LE5800-ZA / 55LE5900-ZA	55LE5510-ZB / 55LE551N-ZB 55LE5810-ZB / 55LE5910-ZB
Rozměry (šířka x výška x hloubka)	včetně podstavce	1306,0 mm x 867,0 mm x 328,0 mm	1306,0 mm x 867,0 mm x 328,0 mm
	bez podstavce	1306,0 mm x 797,0 mm x 30,7 mm	1306,0 mm x 797,0 mm x 30,7 mm
Hmotnost	včetně podstavce	34,5 kg	34,5 kg
	bez podstavce	28,8 kg	28,8 kg
Napájecí napětí		AC 100-240 V~ 50 / 60 Hz	AC 100-240 V~ 50 / 60 Hz
Příkon		200 W	200 W
MODELY		42LX6***	
		42LX6500-ZD / 42LX650N-ZD 42LX6800-ZD / 42LX6900-ZD	47LX6500-ZD / 47LX650N-ZD 47LX6800-ZD / 47LX6900-ZD
Rozměry (šířka x výška x hloubka)	včetně podstavce	1016,0 mm x 692,0 mm x 270,0 mm	1126,6 mm x 757,9 mm x 284,4 mm
	bez podstavce	1016,0 mm x 630,0 mm x 29,3 mm	1126,6 mm x 692,0 mm x 29,3 mm
Hmotnost	včetně podstavce	19,5 kg	22,9 kg
	bez podstavce	16,7 kg	19,6 kg
Napájecí napětí		AC 100-240 V~ 50 / 60 Hz	AC 100-240 V~ 50 / 60 Hz
Příkon		160 W	180 W
Velikost modulu CI (šířka x výška x hloubka)		100,0 mm x 55,0 mm x 5,0 mm	
Okolní podmínky	Provozní teplota	0 °C až 40 °C	
	Provozní vlhkost vzduchu	Méně než 80 %	
	Teplota při uskladnění	-20 °C až 60 °C	
	Vlhkost vzduchu při uskladnění	Méně než 85 %	
Podporované videosoubory		Viz str. 96 až 97	

- Vzhledem k neustále pokračujícímu vývoji si vyhrazujeme právo na změnu technických údajů bez předchozího upozornění.

MODELY		32LE7***	
		32LE7500-ZA / 32LE750N-ZA 32LE7800-ZA / 32LE7900-ZA	32LE7510-ZB / 32LE751N-ZB 32LE7810-ZB / 32LE7910-ZB
Rozměry (šířka x výška x hloubka)	včetně podstavce	786,4 mm x 556,2 mm x 221,0 mm	786,4 mm x 556,2 mm x 221,0 mm
	bez podstavce	786,4 mm x 500,4 mm x 39,9 mm	786,4 mm x 500,4 mm x 39,9 mm
Hmotnost	včetně podstavce	14,8 kg	14,8 kg
	bez podstavce	11,7 kg	11,7 kg
Napájecí napětí		AC 100-240 V~ 50 / 60 Hz	AC 100-240 V~ 50 / 60 Hz
Příkon		130 W	130 W
MODELY		37LE7***	
		37LE7500-ZA / 37LE750N-ZA 37LE7800-ZA / 37LE7900-ZA	37LE7510-ZB / 37LE751N-ZB 37LE7810-ZB / 37LE7910-ZB
Rozměry (šířka x výška x hloubka)	včetně podstavce	907,4 mm x 628,3 mm x 269,8 mm	907,4 mm x 628,3 mm x 269,8 mm
	bez podstavce	907,4 mm x 569,0 mm x 39,9 mm	907,4 mm x 569,0 mm x 39,9 mm
Hmotnost	včetně podstavce	18,8 kg	18,8 kg
	bez podstavce	14,7 kg	14,7 kg
Napájecí napětí		AC 100-240 V~ 50 / 60 Hz	AC 100-240 V~ 50 / 60 Hz
Příkon		140 W	140 W
Velikost modulu CI (šířka x výška x hloubka)		100,0 mm x 55,0 mm x 5,0 mm	
Okolní podmínky	Provozní teplota	0 °C až 40 °C	
	Provozní vlhkost vzduchu	Méně než 80 %	
	Teplota při uskladnění	-20 °C až 60 °C	
	Vlhkost vzduchu při uskladnění	Méně než 85 %	
Podporované videosoubory		Viz str, 96 až 97	

- Vzhledem k neustále pokračujícímu vývoji si vyhrazujeme právo na změnu technických údajů bez předchozího upozornění.

DODATKY

MODELY		42LE7***		
		42LE7500-ZA / 42LE750N-ZA / 42LE7800-ZA / 42LE7900-ZA	42LE7510-ZB / 42LE751N-ZB / 42LE7810-ZB / 42LE7910-ZB	42LE7300-ZA / 42LE730N-ZA / 42LE7380-ZA / 42LE7390-ZA
Rozměry (šířka x výška x hloubka)	včetně podstavce	1018,2 mm x 692,5 mm x 269,8 mm	1018,2 mm x 692,5 mm x 269,8 mm	1009,2 mm x 694,5 mm x 286,5 mm
	bez podstavce	1018,2 mm x 630,7 mm x 29,3 mm	1018,2 mm x 630,7 mm x 29,3 mm	1009,2 mm x 629,7 mm x 29,3 mm
Hmotnost	včetně podstavce	23,2 kg	23,2 kg	25,5 kg
	bez podstavce	19,1 kg	19,1 kg	21,0 kg
Napájecí napětí		AC 100-240 V~ 50 / 60 Hz	AC 100-240 V~ 50 / 60 Hz	AC 100-240 V~ 50 / 60 Hz
Příkon		150 W	150 W	150 W
MODELY		47LE7***		
		47LE7500-ZA / 47LE750N-ZA / 47LE7800-ZA / 47LE7900-ZA	47LE7510-ZB / 47LE751N-ZB / 47LE7810-ZB / 47LE7910-ZB	47LE7300-ZA / 47LE730N-ZA / 47LE7380-ZA / 47LE7390-ZA
Rozměry (šířka x výška x hloubka)	včetně podstavce	1128,6 mm x 758,5 mm x 284,4 mm	1128,6 mm x 758,5 mm x 284,4 mm	1119,6 mm x 757,1 mm x 286,5 mm
	bez podstavce	1128,6 mm x 693,3 mm x 29,8 mm	1128,6 mm x 693,3 mm x 29,8 mm	1119,6 mm x 691,3 mm x 29,3 mm
Hmotnost	včetně podstavce	27,5 kg	27,5 kg	29,7 kg
	bez podstavce	23,0 kg	23,0 kg	25,2 kg
Napájecí napětí		AC 100-240 V~ 50 / 60 Hz	AC 100-240 V~ 50 / 60 Hz	AC 100-240 V~ 50 / 60 Hz
Příkon		170 W	170 W	170 W
Velikost modulu CI (šířka x výška x hloubka)		100,0 mm x 55,0 mm x 5,0 mm		
Okolní podmínky	Provozní teplota	0 °C až 40 °C		
	Provozní vlhkost vzduchu	Méně než 80 %		
	Teplota při uskladnění	-20 °C až 60 °C		
	Vlhkost vzduchu při uskladnění	Méně než 85 %		
Podporované videosoubory		Viz str. 96 až 97		

- Vzhledem k neustále pokračujícímu vývoji si vyhrazujeme právo na změnu technických údajů bez předchozího upozornění.

MODELY		55LE7***	
		55LE7500-ZA / 55LE750N-ZA 55LE7800-ZA / 55LE7900-ZA	55LE7510-ZB / 55LE751N-ZB 55LE7810-ZB / 55LE7910-ZB
Rozměry (šířka x výška x hloubka)	včetně podstavce	1306,0 mm x 868,1 mm x 328,0 mm	1306,0 mm x 868,1 mm x 328,0 mm
	bez podstavce	1306,0 mm x 797,4 mm x 31,2 mm	1306,0 mm x 797,4 mm x 31,2 mm
Hmotnost	včetně podstavce	39,6 kg	39,6 kg
	bez podstavce	33,5 kg	33,5 kg
Napájecí napětí		AC 100-240 V~ 50 / 60 Hz	AC 100-240 V~ 50 / 60 Hz
Příkon		200 W	200 W
MODELY		47LX9***	55LX9***
		47LX9800-ZA	55LX9800-ZA
Rozměry (šířka x výška x hloubka)	včetně podstavce	1085,9 mm x 710,6 mm x 255,0 mm	1255,8 mm x 805,0 mm x 255,0 mm
	bez podstavce	1085,9 mm x 654,2 mm x 31,6 mm	1255,8 mm x 749,6 mm x 31,6 mm
Hmotnost	včetně podstavce	26,7 kg	32,7 kg
	bez podstavce	22,1 kg	28,1 kg
Napájecí napětí		AC 100-240 V~ 50 / 60 Hz	AC 100-240 V~ 50 / 60 Hz
Příkon		210 W	260 W
Velikost modulu CI (šířka x výška x hloubka)		100,0 mm x 55,0 mm x 5,0 mm	
Okolní podmínky	Provozní teplota	0 °C až 40 °C	
	Provozní vlhkost vzduchu	Méně než 80 %	
	Teplota při uskladnění	-20 °C až 60 °C	
	Vlhkost vzduchu při uskladnění	Méně než 85 %	
Podporované videosoubory		Viz str, 96 až 97	

- Vzhledem k neustále pokračujícímu vývoji si vyhrazujeme právo na změnu technických údajů bez předchozího upo- zornění.

DODATKY

MODELY		42LE8***	
		42LE8500-ZA / 42LE850N-ZA 42LE8800-ZA / 42LE8900-ZA	42LE8510-ZB / 42LE851N-ZB 42LE8810-ZB / 42LE8910-ZB
Rozměry (šířka x výška x hloubka)	včetně podstavce	1013,3 mm x 705,8 mm x 235,5 mm	1013,3 mm x 705,8 mm x 235,5 mm
	bez podstavce	1013,3 mm x 645,8 mm x 34,5 mm	1013,3 mm x 645,8 mm x 34,5 mm
Hmotnost	včetně podstavce	27,2 kg	27,2 kg
	bez podstavce	23,1 kg	23,1 kg
Napájecí napětí		AC 100-240 V~ 50 / 60 Hz	AC 100-240 V~ 50 / 60 Hz
Příkon		160 W	160 W
MODELY		47LE8***	
		47LE8500-ZA / 47LE850N-ZA 47LE8800-ZA / 47LE8900-ZA	47LE8510-ZB / 47LE851N-ZB 47LE8810-ZB / 47LE8910-ZB
Rozměry (šířka x výška x hloubka)	včetně podstavce	1122,6 mm x 769,3 mm x 275,0 mm	1122,6 mm x 769,3 mm x 275,0 mm
	bez podstavce	1122,6 mm x 707,3 mm x 34,5 mm	1122,6 mm x 707,3 mm x 34,5 mm
Hmotnost	včetně podstavce	31,6 kg	31,6 kg
	bez podstavce	27,0 kg	27,0 kg
Napájecí napětí		AC 100-240 V~ 50 / 60 Hz	AC 100-240 V~ 50 / 60 Hz
Příkon		170 W	170 W
Velikost modulu CI (šířka x výška x hloubka)		100,0 mm x 55,0 mm x 5,0 mm	
Okolní podmínky	Provozní teplota	0 °C až 40 °C	
	Provozní vlhkost vzduchu	Méně než 80 %	
	Teplota při uskladnění	-20 °C až 60 °C	
	Vlhkost vzduchu při uskladnění	Méně než 85 %	
Podporované videosoubory		Viz str. 96 až 97	

- Vzhledem k neustále pokračujícímu vývoji si vyhrazujeme právo na změnu technických údajů bez předchozího upozornění.

MODELY		55LE8***	
		55LE8500-ZA / 55LE850N-ZA 55LE8800-ZA / 55LE8900-ZA	55LE8510-ZB / 55LE851N-ZB 55LE8810-ZB / 55LE8910-ZB
Rozměry (šířka x výška x hloubka)	včetně podstavce	1292,6 mm x 875,4 mm x 311,9 mm	1292,6 mm x 875,4 mm x 311,9 mm
	bez podstavce	1292,6 mm x 802,9 mm x 34,5 mm	1292,6 mm x 802,9 mm x 34,5 mm
Hmotnost	včetně podstavce	43,8 kg	43,8 kg
	bez podstavce	35,8 kg	35,8 kg
Napájecí napětí		AC 100-240 V~ 50 / 60 Hz	AC 100-240 V~ 50 / 60 Hz
Příkon		230 W	230 W
MODELY		32LD4***	
		32LD480-ZB 32LD490-ZB	37LD480-ZB 37LD490-ZB
Rozměry (šířka x výška x hloubka)	včetně podstavce	799,0 mm x 555,0 mm x 207,0 mm	916,0 mm x 625,0 mm x 261,0 mm
	bez podstavce	799,0 mm x 506,0 mm x 73,5 mm	916,0 mm x 575,0 mm x 77,4 mm
Hmotnost	včetně podstavce	9,1 kg	12,5 kg
	bez podstavce	8,1 kg	10,8 kg
Napájecí napětí		AC 100-240 V~ 50 / 60 Hz	AC 100-240 V~ 50 / 60 Hz
Příkon		120 W	160 W
MODELY		42LD4***	
		42LD480-ZB 42LD490-ZB	
Rozměry (šířka x výška x hloubka)	včetně podstavce	1023,0 mm x 685,0 mm x 261,0 mm	
	bez podstavce	1023,0 mm x 635,0 mm x 76,6 mm	
Hmotnost	včetně podstavce	15,1 kg	
	bez podstavce	13,5 kg	
Napájecí napětí		AC 100-240 V~ 50 / 60 Hz	
Příkon		190 W	
Velikost modulu CI (šířka x výška x hloubka)		100,0 mm x 55,0 mm x 5,0 mm	
Okolní podmínky	Provozní teplota	0 °C až 40 °C	
	Provozní vlhkost vzduchu	Méně než 80 %	
	Teplota při uskladnění	-20 °C až 60 °C	
	Vlhkost vzduchu při uskladnění	Méně než 85 %	
Podporované videosoubory		Viz str, 96 až 97	

- Vzhledem k neustále pokračujícímu vývoji si vyhrazujeme právo na změnu technických údajů bez předchozího upozornění.

DODATKY

MODELY		32LD6***	
		32LD650-ZC / 32LD650N-ZC 32LD680-ZC / 32LD690-ZB	32LD651-ZB / 32LD651N-ZB 32LD681-ZB / 32LD691-ZB
Rozměry (šířka x výška x hloubka)	včetně podstavce	797,0 mm x 555,0 mm x 207,0 mm	797,0 mm x 555,0 mm x 207,0 mm
	bez podstavce	797,0 mm x 495,0 mm x 73,8 mm	797,0 mm x 495,0 mm x 73,8 mm
Hmotnost	včetně podstavce	9,8 kg	9,8 kg
	bez podstavce	8,7 kg	8,7 kg
Napájecí napětí		AC 100-240 V~ 50 / 60 Hz	AC 100-240 V~ 50 / 60 Hz
Příkon		150 W	150 W
MODELY		37LD6***	
		37LD650-ZC / 37LD650N-ZC 37LD680-ZC / 37LD690-ZB	37LD651-ZB / 37LD651N-ZB 37LD681-ZB / 37LD691-ZB
Rozměry (šířka x výška x hloubka)	včetně podstavce	916,0 mm x 625,0 mm x 261,0 mm	916,0 mm x 625,0 mm x 261,0 mm
	bez podstavce	916,0 mm x 560,0 mm x 77,7 mm	916,0 mm x 560,0 mm x 77,7 mm
Hmotnost	včetně podstavce	12,8 kg	12,8 kg
	bez podstavce	11,2 kg	11,2 kg
Napájecí napětí		AC 100-240 V~ 50 / 60 Hz	AC 100-240 V~ 50 / 60 Hz
Příkon		170 W	170 W
Velikost modulu CI (šířka x výška x hloubka)		100,0 mm x 55,0 mm x 5,0 mm	
Okolní podmínky	Provozní teplota	0 °C až 40 °C	
	Provozní vlhkost vzduchu	Méně než 80 %	
	Teplota při uskladnění	-20 °C až 60 °C	
	Vlhkost vzduchu při uskladnění	Méně než 85 %	
Podporované videosoubory		Viz str. 96 až 97	

- Vzhledem k neustále pokračujícímu vývoji si vyhrazujeme právo na změnu technických údajů bez předchozího upozornění.

MODELY		42LD6***	
		42LD650-ZC / 42LD650N-ZC 42LD680-ZC / 42LD690-ZB	42LD651-ZB / 42LD651N-ZB 42LD681-ZB / 42LD691-ZB
Rozměry (šířka x výška x hloubka)	včetně podstavce	1024,0 mm x 685,0 mm x 261,0 mm	1024,0 mm x 685,0 mm x 261,0 mm
	bez podstavce	1024,0 mm x 621,0 mm x 76,8 mm	1024,0 mm x 621,0 mm x 76,8 mm
Hmotnost	včetně podstavce	15,5 kg	15,5 kg
	bez podstavce	13,9 kg	13,9 kg
Napájecí napětí		AC 100-240 V~ 50 / 60 Hz	AC 100-240 V~ 50 / 60 Hz
Příkon		210 W	210 W
MODELY		47LD6***	
		47LD650-ZC / 47LD650N-ZC 47LD680-ZC / 47LD690-ZB	47LD651-ZB / 47LD651N-ZB 47LD681-ZB / 47LD691-ZB
Rozměry (šířka x výška x hloubka)	včetně podstavce	1137,0 mm x 758,0 mm x 270,0 mm	1137,0 mm x 758,0 mm x 270,0 mm
	bez podstavce	1137,0 mm x 685,0 mm x 76,8 mm	1137,0 mm x 685,0 mm x 76,8 mm
Hmotnost	včetně podstavce	20,3 kg	20,3 kg
	bez podstavce	18,3 kg	18,3 kg
Napájecí napětí		AC 100-240 V~ 50 / 60 Hz	AC 100-240 V~ 50 / 60 Hz
Příkon		250 W	250 W
Velikost modulu CI (šířka x výška x hloubka)		100,0 mm x 55,0 mm x 5,0 mm	
Okolní podmínky	Provozní teplota	0 °C až 40 °C	
	Provozní vlhkost vzduchu	Méně než 80 %	
	Teplota při uskladnění	-20 °C až 60 °C	
	Vlhkost vzduchu při uskladnění	Méně než 85 %	
Podporované videosoubory		Viz str, 96 až 97	

- Vzhledem k neustále pokračujícímu vývoji si vyhrazujeme právo na změnu technických údajů bez předchozího upozornění.

DODATKY

MODELY		55LD6***	
		55LD650-ZC / 55LD650N-ZC 55LD680-ZC / 55LD690-ZB	55LD651-ZB / 55LD651N-ZB 55LD681-ZB / 55LD691-ZB
Rozměry (šířka x výška x hloubka)	včetně podstavce	1329,0 mm x 872,0 mm x 330,0 mm	1329,0 mm x 872,0 mm x 330,0 mm
	bez podstavce	1329,0 mm x 796,0 mm x 96,5 mm	1329,0 mm x 796,0 mm x 96,5 mm
Hmotnost	včetně podstavce	33,0 kg	33,0 kg
	bez podstavce	29,8 kg	29,8 kg
Napájecí napětí		AC 100-240 V~ 50 / 60 Hz	AC 100-240 V~ 50 / 60 Hz
Příkon		340 W	340 W
MODELY		32LE4***	
		32LE4800-ZB 32LE4900-ZB	37LE4*** 37LE4800-ZB 37LE4900-ZB
Rozměry (šířka x výška x hloubka)	včetně podstavce	786,0 mm x 559,0 mm x 221,0 mm	907,0 mm x 630,0 mm x 270,0 mm
	bez podstavce	786,0 mm x 500,0 mm x 39,9 mm	907,0 mm x 565,0 mm x 39,9 mm
Hmotnost	včetně podstavce	12,4 kg	14,6 kg
	bez podstavce	10,6 kg	12,1 kg
Napájecí napětí		AC 100-240 V~ 50 / 60 Hz	AC 100-240 V~ 50 / 60 Hz
Příkon		130 W	140 W
MODELY		42LE4***	
		42LE4800-ZB 42LE4900-ZB	
Rozměry (šířka x výška x hloubka)	včetně podstavce	1018,0 mm x 692,0 mm x 270,0 mm	
	bez podstavce	1018,0 mm x 627,0 mm x 29,8 mm	
Hmotnost	včetně podstavce	19,7 kg	
	bez podstavce	17,2 kg	
Napájecí napětí		AC 100-240 V~ 50 / 60 Hz	
Příkon		150 W	
Velikost modulu CI (šířka x výška x hloubka)		100,0 mm x 55,0 mm x 5,0 mm	
Okolní podmínky	Provozní teplota	0 °C až 40 °C	
	Provozní vlhkost vzduchu	Méně než 80 %	
	Teplota při uskladnění	-20 °C až 60 °C	
	Vlhkost vzduchu při uskladnění	Méně než 85 %	
Podporované videosoubory		Viz str. 96 až 97	

- Vzhledem k neustále pokračujícímu vývoji si vyhrazujeme právo na změnu technických údajů bez předchozího upozornění.

MODELY		32LD7***	
		32LD750-ZA / 32LD750N-ZA 32LD780-ZA / 32LD790-ZA	32LD751-ZB / 32LD751N-ZB 32LD781-ZB / 32LD791-ZB / 32LD752-ZD
Rozměry (šířka x výška x hloubka)	včetně podstavce	804,0 mm x 567,0 mm x 212,0 mm	804,0 mm x 567,0 mm x 212,0 mm
	bez podstavce	804,0 mm x 510,0 mm x 73,8 mm	804,0 mm x 510,0 mm x 73,8 mm
Hmotnost	včetně podstavce	10,2 kg	10,2 kg
	bez podstavce	8,8 kg	8,8 kg
Napájecí napětí		AC 100-240 V~ 50 / 60 Hz	AC 100-240 V~ 50 / 60 Hz
Příkon		150 W	150 W
MODELY		42LD7***	
		42LD750-ZA / 42LD750N-ZA 42LD780-ZA / 42LD790-ZA	42LD751-ZB / 42LD751N-ZB 42LD781-ZB / 42LD791-ZB / 42LD752-ZD
Rozměry (šířka x výška x hloubka)	včetně podstavce	1032,0 mm x 700,0 mm x 260,0 mm	1032,0 mm x 700,0 mm x 260,0 mm
	bez podstavce	1032,0 mm x 639,0 mm x 76,8 mm	1032,0 mm x 639,0 mm x 76,8 mm
Hmotnost	včetně podstavce	16,5 kg	16,5 kg
	bez podstavce	13,8 kg	13,8 kg
Napájecí napětí		AC 100-240 V~ 50 / 60 Hz	AC 100-240 V~ 50 / 60 Hz
Příkon		210 W	210 W
Velikost modulu CI (šířka x výška x hloubka)		100,0 mm x 55,0 mm x 5,0 mm	
Okolní podmínky	Provozní teplota	0 °C až 40 °C	
	Provozní vlhkost vzduchu	Méně než 80 %	
	Teplota při uskladnění	-20 °C až 60 °C	
	Vlhkost vzduchu při uskladnění	Méně než 85 %	
Podporované videosoubory		Viz str, 96 až 97	

- Vzhledem k neustále pokračujícímu vývoji si vyhrazujeme právo na změnu technických údajů bez předchozího upozornění.

DODATKY

MODELY		47LD7***	
		47LD750-ZA / 47LD750N-ZA 47LD780-ZA / 47LD790-ZA	47LD751-ZB / 47LD751N-ZB 47LD781-ZB / 47LD791-ZB / 47LD752-ZD
Rozměry (šířka x výška x hloubka)	včetně podstavce	1144,0 mm x 764,0 mm x 260,0 mm	1144,0 mm x 764,0 mm x 260,0 mm
	bez podstavce	1144,0 mm x 704,0 mm x 76,8 mm	1144,0 mm x 704,0 mm x 76,8 mm
Hmotnost	včetně podstavce	20,9 kg	20,9 kg
	bez podstavce	18,2 kg	18,2 kg
Napájecí napětí		AC 100-240 V~ 50 / 60 Hz	AC 100-240 V~ 50 / 60 Hz
Příkon		250 W	250 W
Velikost modulu CI (šířka x výška x hloubka)		100,0 mm x 55,0 mm x 5,0 mm	
Okolní podmínky	Provozní teplota	0 °C až 40 °C	
	Provozní vlhkost vzduchu	Méně než 80 %	
	Teplota při uskladnění	-20 °C až 60 °C	
	Vlhkost vzduchu při uskladnění	Méně než 85 %	
Podporované videosoubory		Viz str. 96 až 97	

- Vzhledem k neustále pokračujícímu vývoji si vyhrazujeme právo na změnu technických údajů bez předchozího upozornění.

MODELY		32LD8***
		32LD840-ZA / 32LD840N-ZA 32LD880-ZA / 32LD890-ZA
Rozměry (šířka x výška x hloubka)	včetně podstavce	803,0 mm x 568,0 mm x 212,0 mm
	bez podstavce	803,0 mm x 502,0 mm x 73,4 mm
Hmotnost	včetně podstavce	10,0 kg
	bez podstavce	8,6 kg
Napájecí napětí		AC 100-240 V~ 50 / 60 Hz
Příkon		150 W
MODELY		37LD8***
		37LD840-ZA / 37LD840N-ZA 37LD880-ZA / 37LD890-ZA
Rozměry (šířka x výška x hloubka)	včetně podstavce	922,0 mm x 640,0 mm x 260,0 mm
	bez podstavce	922,0 mm x 568,0 mm x 77,3 mm
Hmotnost	včetně podstavce	13,9 kg
	bez podstavce	11,3 kg
Napájecí napětí		AC 100-240 V~ 50 / 60 Hz
Příkon		170 W
Velikost modulu CI (šířka x výška x hloubka)		100,0 mm x 55,0 mm x 5,0 mm
Okolní podmínky	Provozní teplota	0 °C až 40 °C
	Provozní vlhkost vzduchu	Méně než 80 %
	Teplota při uskladnění	-20 °C až 60 °C
	Vlhkost vzduchu při uskladnění	Méně než 85 %
Podporované videosoubory		Viz str. 96 až 97

- Vzhledem k neustále pokračujícímu vývoji si vyhrazujeme právo na změnu technických údajů bez předchozího upozornění.

DODATKY

MODELY		42LD8***
		42LD840-ZA / 42LD840N-ZA 42LD880-ZA / 42LD890-ZA
Rozměry (šířka x výška x hloubka)	včetně podstavce	1030,0 mm x 701,0 mm x 260,0 mm
	bez podstavce	1030,0 mm x 628,0 mm x 76,4 mm
Hmotnost	včetně podstavce	16,5 kg
	bez podstavce	13,9 kg
Napájecí napětí		AC 100-240 V~ 50 / 60 Hz
Příkon		210 W
Velikost modulu CI (šířka x výška x hloubka)		100,0 mm x 55,0 mm x 5,0 mm
Okolní podmínky	Provozní teplota	0 °C až 40 °C
	Provozní vlhkost vzduchu	Méně než 80 %
	Teplota při uskladnění	-20 °C až 60 °C
	Vlhkost vzduchu při uskladnění	Méně než 85 %
Podporované videosoubory		Viz str. 96 až 97

- Vzhledem k neustále pokračujícímu vývoji si vyhrazujeme právo na změnu technických údajů bez předchozího upozornění.

MODELY		50PK5**	60PK5**
		50PK590-ZE	60PK590-ZE
Rozměry (šířka x výška x hloubka)	včetně podstavce	1171,4 mm x 786,2 mm x 309,7 mm	1392,0 mm x 915,0 mm x 384,0 mm
	bez podstavce	1171,4 mm x 724,4 mm x 55,3 mm	1392,0 mm x 852,0 mm x 55,3 mm
Hmotnost	včetně podstavce	31,0 kg	45,9 kg
	bez podstavce	28,6 kg	41,4 kg
MODELY		50PK7***	60PK7***
		50PK760-ZC / 50PK760N-ZC 50PK780-ZC / 50PK790-ZC	60PK760-ZC / 60PK760N-ZC 60PK780-ZC / 60PK790-ZC
Rozměry (šířka x výška x hloubka)	včetně podstavce	1184,0 mm x 801,0 mm x 294,5 mm	1402,8 mm x 934,3 mm x 384,0 mm
	bez podstavce	1184,0 mm x 738,5 mm x 52,4 mm	1402,8 mm x 866,8 mm x 52,4 mm
Hmotnost	včetně podstavce	34,5 kg	50,3 kg
	bez podstavce	29,9 kg	42,7 kg
Velikost modulu CI (šířka x výška x hloubka)		100,0 mm x 55,0 mm x 5,0 mm	
Okolní podmínky	Provozní teplota	0 °C až 40 °C	
	Provozní vlhkost vzduchu	Méně než 80 %	
	Teplota při uskladnění	-20 °C až 60 °C	
	Vlhkost vzduchu při uskladnění	Méně než 85 %	
Podporované videosoubory		Viz str. 96 až 97	

- Vzhledem k neustále pokračujícímu vývoji si vyhrazujeme právo na změnu technických údajů bez předchozího upozornění.
- Informace o napájení a příkonu naleznete na štítku připevněném k výrobku.

DODATKY

MODELY		50PK9***	60PK9***
		50PK950-ZA / 50PK960-ZA 50PK950N-ZA / 50PK980-ZA 50PK990-ZA	60PK950-ZA / 60PK960-ZA 60PK950N-ZA / 60PK980-ZA 60PK990-ZA
Rozměry (šířka x výška x hloubka)	včetně podstavce	1190,0 mm x 804,5 mm x 294,5 mm	1408,8 mm x 937,9 mm x 384,0 mm
	bez podstavce	1190,0 mm x 737,0 mm x 52,4 mm	1408,8 mm x 860,7 mm x 52,4 mm
Hmotnost	včetně podstavce	34,8 kg	50,9 kg
	bez podstavce	30,2 kg	43,3 kg
MODELY		50PX9***	60PX9***
		50PX960-ZA / 50PX950N-ZA / 50PX980-ZA / 50PX990-ZA	60PX960-ZA / 60PX950N-ZA / 60PX980-ZA / 60PX990-ZA
Rozměry (šířka x výška x hloubka)	včetně podstavce	1190,0 mm x 804,5 mm x 294,5 mm	1408,8 mm x 937,9 mm x 384,0 mm
	bez podstavce	1190,0 mm x 737,0 mm x 52,4 mm	1408,8 mm x 860,7 mm x 52,4 mm
Hmotnost	včetně podstavce	34,8 kg	50,9 kg
	bez podstavce	30,2 kg	43,3 kg
Velikost modulu CI (šířka x výška x hloubka)		100,0 mm x 55,0 mm x 5,0 mm	
Okolní podmínky	Provozní teplota	0 °C až 40 °C	
	Provozní vlhkost vzduchu	Méně než 80 %	
	Teplota při uskladnění	-20 °C až 60 °C	
	Vlhkost vzduchu při uskladnění	Méně než 85 %	
Podporované videosoubory		Viz str. 96 až 97	

- Informace o napájení a příkonu naleznete na štítku připevněném k výrobku.

	Digital TV	Analogue TV
Televizní systém	DVB-T DVB-C	PAL/SECAM B/G/D/K, PAL I/II, SECAM L/L'
Programové pokrytí	VHF, UHF	VHF: E2 až E12, UHF: E21 až E69, CATV: S1 až S20, HYPER: S21 až S47
Maximální počet programů, které lze uložit	1,000	
Impedance externí antény	75 Ω	75 Ω

- Vzhledem k neustále pokračujícímu vývoji si vyhrazujeme právo na změnu technických údajů bez předchozího upozornění.

KÓD IR

*Tato funkce není dostupná u všech modelů.

Kód (Hexa)	Funkce	Poznámka
95	ENERGY SAVING (ECONOMY MODE)	Tlačítko R/C
08	POWER	Tlačítko R/C (Zapnutí/vypnutí)
0B	INPUT	Tlačítko R/C
79	RATIO (POMĚR STRAN)	Tlačítko R/C
F0	TV/RAD	Tlačítko R/C
45	Q.MENU	Tlačítko R/C
43	MENU	Tlačítko R/C
AB	GUIDE	Tlačítko R/C
40	Up (^)	Tlačítko R/C
41	Down (v)	Tlačítko R/C
07	Left (<)	Tlačítko R/C
06	Right (>)	Tlačítko R/C
44	OK (●)	Tlačítko R/C
28	BACK	Tlačítko R/C
5B	EXIT	Tlačítko R/C
AA	INFO (i)	Tlačítko R/C
30	AV MODE	Tlačítko R/C
02	▲ +	Tlačítko R/C
03	▲ -	Tlačítko R/C
1E	FAV (Ozn.) (Znaky/číslice)	Tlačítko R/C
09	MUTE (Vymazat)	Tlačítko R/C
00	P ^	Tlačítko R/C
01	P v	Tlačítko R/C
10~19	Číselné tlačítko 0 až 9	Tlačítko R/C
53	LIST	Tlačítko R/C
1A	Q.VIEW	Tlačítko R/C
72	Červená	Tlačítko R/C
71	ZELENÁ	Tlačítko R/C
63	ŽLUTÁ	Tlačítko R/C
61	Modrá (VÝBĚR L/R)	Tlačítko R/C
20	TEXT	Tlačítko R/C
21	T.OPT (T.Option)	Tlačítko R/C
39	SUBTITLE	Tlačítko R/C
7E	SIMPLINK	Tlačítko R/C
91	AD	Tlačítko R/C
B1	■	Tlačítko R/C
B0	▶	Tlačítko R/C
BA	II (Pozastavení): pouze plazmový televizor)	Tlačítko R/C
8F	◀◀	Tlačítko R/C
8E	▶▶	Tlačítko R/C
59	NetCast	Tlačítko R/C
58	@	Tlačítko R/C
DC	3D	Tlačítko R/C
9F	APP/*	Tlačítko R/C

NASTAVENÍ EXTERNÍHO ŘÍDÍČÍHO ZAŘÍZENÍ

RS-232C – nastavení

K sériovému rozhraní RS-232C připojte ovládací zařízení (jako je osobní počítač nebo A/V ovládací systém) a můžete ovládat funkce monitoru externě. Sériový port RS-232C monitoru (nachází se na zadním panelu) připojte k řídicímu zařízení. POZNÁMKA: Sériový kabel RS-232C není součástí dodávky s tímto zařízením.

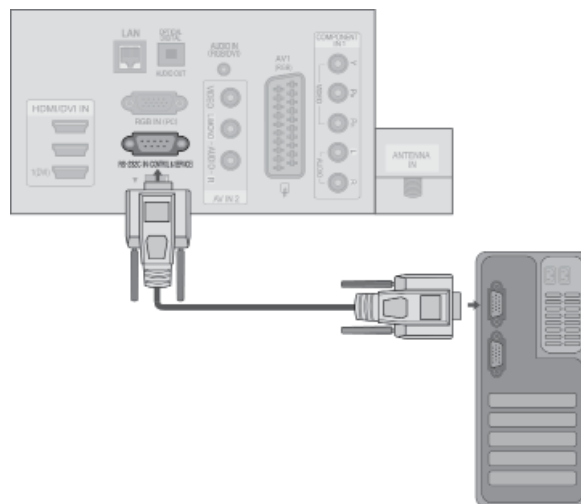

Konektor: 9pinový D-Sub konektor

Číslo	Popis
1	Nezapojeno
2	RXD (přijímaná data)
3	TXD (přenášená data)
4	TR (DTE připraveno)
5	GND - UZEMNĚNÍ
6	DSR (DCE připraveno)
7	RTS (připraveno k odeslání)
8	CTS (smazáno pro odeslání)
9	Nezapojeno

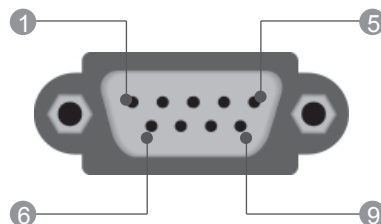

Konfigurace sériového rozhraní RS-232C

Konfigurace pomocí sedmi vodičů (Standardní sériový kabel RS-232C)

	PC	TV	
RXD	2	3	TXD
TXD	3	2	RXD
GND	5	5	GND
DTR	4	6	DSR
DSR	6	4	DTR
RTS	7	8	CTS
CTS	8	7	RTS
	D-Sub 9	D-Sub 9	

Konfigurace pomocí tří vodičů (Nestandardní)

	PC	TV	
RXD	2	3	TXD
TXD	3	2	RXD
GND	5	5	GND
DTR	4	6	DTR
DSR	6	4	DSR
RTS	7	7	RTS
CTS	8	8	CTS
	D-Sub 9	D-Sub 9	

Nastavení ID

Toto funkci použijte pro specifikaci ID čísla.

Informace naleznete v části "Mapování skutečných dat". ► p.207

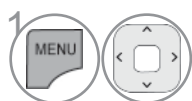

Vyberte položku **MOŽNOSTI**.



Vyberte možnost **Identif. číslo TV**.



Nastavením funkce Identif. číslo TV zvolte požadované číslo ID televizoru.

Rozsah hodnot možnosti Identif. číslo TV je 1 až 99.

- Stiskněte tlačítko **BACK (ZPĚT)** pro přechod k předešlé obrazovce nabídky.

DODATKY

Komunikační parametry

- Datový tok: 9600 b/s (UART)
- Datová délka: 8 bitů
- Parita: Žádná
- Stop bit: 1 bit
- Komunikační kód: ASCII kód
- Použití překříženého kabelu.

Referenční seznam příkazů

	PŘÍKAZ1	PŘÍKAZ2	DATA (Hexadecimální)
01. Zapnutí	k	a	00 až 01
02. Poměr stran	k	c	Viz str. 205
03. Potlačení obrazu	k	d	Viz str. 205
04. Ztišení zvuku	k	e	00 až 01
05. Nastavení hlasitosti	k	f	00 až 64
06. Kontrast	k	g	00 až 64
07. Jas	k	h	00 až 64
08. Barva	k	i	00 až 64
09. Odstín	k	j	00 až 64
10. Ostrost	k	k	00 až 64
11. Výběr nabídek na obrazovce	k	l	00 až 01
12. REŽIM UZAMČENÍ DÁLKOVÉHO OVLADAČE	k	m	00 až 01
13. Treble (Výšky)	k	r	00 až 64
14. Bass (Basy)	k	s	00 až 64
15. Vyvážení	k	t	00 až 64
16. Barevná teplota	x	u	00 až 64
17. Metoda ISM	j	p	Viz str. 207
18. Energy Saving (Úspora elektrické energie)	j	q	00 až 05
19. Automatická konfigurace	j	u	01
20. Příkaz k ladění	m	a	Viz str. 207
21. Přidat/přeskočit kanál	m	b	00 až 1
22. Klíč	m	c	Propojovací kabel IR
23. Ovládání podsvícení	m	g	00 až 64
24. Volba vstupu (Main)	x	b	Viz str. 208

* Poznámka: Během používání rozhraní USB, např. DivX nebo EMF, jsou všechny příkazy kromě Power(ka) a Key(mc) ignorovány a považovány za NG.

Protokol přenosu/příjmu

Přenos

[Command1][Command2][][Set ID][][Data][Cr]

- * [Command 1] : První příkaz pro ovládání zařízení PDP. (j, k, m nebo x)
- * [Command 2] : Druhý příkaz pro ovládání zařízení PDP.
- * [Set ID] : Pro výběr požadovaného ID monitoru v nabídce Special (Speciální) můžete nastavit ID. Další podrobnosti naleznete na předcházející straně. Nastavení je z rozsahu 1 až 99. Jestliže zvolíte Set ID '0', bude ovládáno každé připojené PDP zařízení. Set ID je v nabídce uvedeno v desítkové soustavě (1 až 99) a v protokolu příjmu/odeslání v Hexadecimálním tvaru (0x0 až 0x63).
- * [DATA] : Pro přenos dat příkazu. Přeneše data 'FF' stavu načtení příkazu.
- * [Cr] : Návrat vozíku - ASCII kód "0x0D"
- * [] : ASCII kód "mezera (0x20)"

OK potvrzení

[Command2][][Set ID][][OK][Data][x]

- * Po přijmutí normálních dat odešle monitor ACK (potvrzení), které je založeno na tomto formátu. Jestliže jsou v tomto okamžiku data v režimu načtení dat, indikuje přítomný stav dat. Jestliže jsou data v režimu zápisu dat, vrátí data do osobního počítače.

Potvrzení chyby

[Command2][][Set ID][][NG][Data][x]

- * Po přijmutí abnormálních dat z nesmyslné funkce nebo komunikační chyby odešle monitor ACK (potvrzení), které je založeno na tomto formátu.

Data 00: Nepřípustný kód

01. Zapnutí (Command: k a)

- Pro ovládání zapnutí nebo vypnutí monitoru.

Přenos

```
[k][a][ ][Set ID][ ][Data][Cr]
```

Data 00 : Vypnutí 01: Zapnutí

Potvrzení

```
[a][ ][Set ID][ ][OK/NG][Data][x]
```

- Zobrazení zapnutí/vypnutí.

Přenos

```
[k][a][ ][Set ID][ ][FF][Cr]
```

Potvrzení

```
[a][ ][Set ID][ ][OK/NG][Data][x]
```

- * Jestliže ostatní funkce přenáší data "0xFF" v tomto formátu bude stejným způsobem odesláno zpět potvrzení o stavu každé funkce.
- * Pokud je televizor zapnut, na obrazovce se mohou zobrazit zprávy OK Ack, Error Ack apod.

02. Poměr stran (Command: k c) (Velikost hlavního obrazu)

- Nastavení formátu obrazovky. (Formát hlavního obrazu.) Formát obrazovky lze také upravit pomocí příkazu **Poměr stran** v nabídce **Q.MENU (Rychlá nabídka)** nebo **OBRAZ**.

Přenos

```
[k][c][ ][Set ID][ ][Data][Cr]
```

Data 01 : Normální obrazovka (4:3) 09 : Full Wide (Plný širokoúhlý obraz)
02 : Širokoúhlý (16:9) 0B : Pouze skenování
04 : Zvětšený 10 až 1F : Cinema Zoom 1 až 16
06 : Originální

07 : 14:9

Potvrzení

```
[c][ ][Set ID][ ][OK/NG][Data][x]
```

- * Tlačítkem PC input vyberete poměr stran 16:9 nebo 4:3.
- * V režimu DTV/HDMI (1080i 50 Hz / 60 Hz, 720p 50 Hz / 60 Hz, 1080p 24 Hz / 30 Hz / 50 Hz / 60 Hz), Komponentní(720p, 1080i, 1080p 50 Hz / 60 Hz) je k dispozici funkce Rychlé skenování.
- * Plná šířka je podporována pouze u DTV, Analogu, AV.

03. Potlačení obrazu (Command: k d)

- Zapnutí a vypnutí potlačení obrazu.

Přenos

```
[k][d][ ][Set ID][ ][Data][Cr]
```

Data 00: Vypnutí potlačení obrazu (na obrazovce jsou zobrazeny informace).
Ztlumení videa vypnuto
01: Zapnutí potlačení obrazu (na obrazovce nejsou zobrazeny informace).
10 : Ztlumení videa zapnuto

Potvrzení

```
[d][ ][Set ID][ ][OK/NG][Data][x]
```

- * V případě, že je zapnuta pouze funkce video mute, zobrazí televizor Tabulku na displej (OSD). Ale v případě vypnutého zvuku obrazovky televizor OSD nezobrazí.

04. Ztišení zvuku (Command: k e)

- Pro ovládání ztišení/obnovení hlasitosti.
Zvuk můžete ztišit také stisknutím tlačítka MUTE na dálkovém ovladači.

Přenos

```
[k][e][ ][Set ID][ ][Data][Cr]
```

Data 00 : Ztišení zvuku zapnuto (zvuk je vypnut)
01 : Ztišení zvuku vypnuto (zvuk je zapnut)

Potvrzení

```
[e][ ][Set ID][ ][OK/NG][Data][x]
```

05. Nastavení hlasitosti (Command: k f)

- Pro nastavení hlasitosti.
Hlasitost můžete také nastavit tlačítky pro nastavení hlasitosti na dálkovém ovladači.

Přenos

```
[k][f][ ][Set ID][ ][Data][Cr]
```

Data Min : 00 až Max : 64

Informace naleznete v části "Mapování skutečných dat 1". Další podrobnosti naleznete na straně 207.

Potvrzení

```
[f][ ][Set ID][ ][OK/NG][Data][x]
```

06. Kontrast (Command: k g)

- To adjust screen contrast.
Kontrast můžete nastavit také pomocí nabídky OBRAZ.

Přenos

```
[k][g][ ][Set ID][ ][Data][Cr]
```

Data Min : 00 až Max : 64

Informace naleznete v části "Mapování skutečných dat 1". Další podrobnosti naleznete na straně 207.

Potvrzení

```
[g][ ][Set ID][ ][OK/NG][Data][x]
```

07. Jas (Command: k h)

- To adjust screen brightness.
Jas můžete nastavit také pomocí nabídky OBRAZ.

Přenos

```
[k][h][ ][Set ID][ ][Data][Cr]
```

Data Min : 00 až Max : 64

Informace naleznete v části "Mapování skutečných dat 1". Další podrobnosti naleznete na straně 207.

Potvrzení

```
[h][ ][Set ID][ ][OK/NG][Data][x]
```

08. Barva (Command: k i)

- To adjust the screen colour.
Barva můžete nastavit také pomocí nabídky OBRAZ.

Přenos

```
[k][i][ ][Set ID][ ][Data][Cr]
```

Data Min : 00 až Max : 64

Informace naleznete v části "Mapování skutečných dat 1". Další podrobnosti naleznete na straně 207.

Potvrzení

```
[i][ ][Set ID][ ][OK/NG][Data][x]
```

DODATKY

09. Odstín (Command: k j)

- Pro nastavení odstínu.

Odstín můžete nastavit také pomocí nabídky OBRAZ.

Přenos

```
[k][j][ ][Set ID][ ][Data][Cr]
```

Data Červená : 00 až ZELENÁ : 64

Informace naleznete v části "Mapování skutečných dat 1". Další podrobnosti naleznete na straně 207.

Potvrzení

```
[j][ ][Set ID][ ][OK/NG][Data][x]
```

10. Ostrost (Command : k k)

- Pro nastavení ostrosti obrazu.

Ostrost obrazu můžete nastavit také pomocí nabídky OBRAZ.

Přenos

```
[k][k][ ][Set ID][ ][Data][Cr]
```

Data Min : 00 až Max : 64

Informace naleznete v části "Mapování skutečných dat 1". Další podrobnosti naleznete na straně 207.

Potvrzení

```
[k][ ][Set ID][ ][OK/NG][Data][x]
```

11. Výběr nabídek na obrazovce (Command: k l)

- Pro vzdálené ovládání zobrazení a zrušení zobrazení nabídek na obrazovce.

Přenos

```
[k][l][ ][Set ID][ ][Data][Cr]
```

Data 00 : Vypnutí OSD 01 : Zapnutí OSD

Potvrzení

```
[l][ ][Set ID][ ][OK/NG][Data][x]
```

12. Režim uzamčení dálkového ovladače (Command: k m)

- Pro uzamčení ovládacích prvků na čelním panelu zařízení a dálkového ovladače.

Přenos

```
[k][m][ ][Set ID][ ][Data][Cr]
```

Data 00 : Lock off (Odpojit)

01 : Lock on (Připojit)

Potvrzení

```
[m][ ][Set ID][ ][OK/NG][Data][x]
```

- * Tento režim použijte, pokud nepoužíváte dálkový ovladač.

Zámek externího ovladače se deaktivuje po zapnutí/vypnutí hlavního vypínače.

- * Pokud jsou v pohotovostním režimu klávesy zamknuty, TV se nezapne klávesou dálkového ovladače ani tlačítkem na televizoru.

13. Treble (Výšky) (Command: k r)

- Slouží k nastavení výšek.

Výšky můžete rovněž nastavit v nabídce AUDIO (ZVUK).

Přenos

```
[k][r][ ][Set ID][ ][Data][Cr]
```

Data Min : 00 až Max : 64

Informace naleznete v části "Mapování skutečných dat 1". Další podrobnosti naleznete na straně 207.

Potvrzení

```
[r][ ][Set ID][ ][OK/NG][Data][x]
```

14. Bass (Basy)(Command: k s)

- Slouží k nastavení basů.

Basy můžete rovněž nastavit v nabídce AUDIO (ZVUK).

Přenos

```
[k][s][ ][Set ID][ ][Data][Cr]
```

Data Min : 00 až Max : 64

Informace naleznete v části "Mapování skutečných dat 1". Další podrobnosti naleznete na straně 207.

Potvrzení

```
[s][ ][Set ID][ ][OK/NG][Data][x]
```

15. Vyvážení (Command : k t)

- Pro nastavení vyvážení.

Vyvážení můžete nastavit také pomocí nabídky ZVUK.

Přenos

```
[k][t][ ][Set ID][ ][Data][Cr]
```

Data Min : 00 až Max : 64

Informace naleznete v části "Mapování skutečných dat 1". Další podrobnosti naleznete na straně 207.

Potvrzení

```
[t][ ][Set ID][ ][OK/NG][Data][x]
```

16. Barevná teplota (Command : x u)

- Pro nastavení barevné teploty. CSM můžete nastavit také pomocí nabídky OBRAZ.

Přenos

```
[x][u][ ][Set ID][ ][Data][Cr]
```

Data Min : 00 až Max : 64

Informace naleznete v části "Mapování skutečných dat 1". Další podrobnosti naleznete na straně 207.

Potvrzení

```
[u][ ][Set ID][ ][OK/NG][Data][x]
```

17. Metoda ISM (pouze plazmové televizory) (Command: j p)

- Pro ovládání metody ISM. Metodu ISM můžete nastavit také pomocí nabídky MOŽNOSTI.

Přenos

[j][p][][Set ID][][Data][Cr]

Data 02: Orbiter
04: Vybitení
08: Normální
20: Čištění barev

Potvrzení

[p][][Set ID][][OK/NG][Data][x]

18. Energy Saving (Úspora elektrické energie) (Command: j q)

- Snižuje spotřebu energie televizoru. Úsporu elektrické energie můžete rovněž nastavit v nabídce OBRAZ.

Přenos

[j][q][][Set ID][][Data][Cr]

Funkce úspory elektrické energie				Úroveň	Popis
7	6	5	4		
0	0	0	0	Nízká úroveň napájení	Vyp.
0	0	0	0	Nízká úroveň napájení	Minimum
0	0	0	0	Nízká úroveň napájení	Střední
0	0	0	0	Nízká úroveň napájení	Maximum
0	0	0	0	Nízká úroveň napájení	Automatický (Pouze televizory LCD/LED LCD TV)
0	0	0	0	Nízká úroveň napájení	Vypnout obrazovku
0	0	0	0	Nízká úroveň napájení	Intelligent Sensor (pouze plazmové televizory)

Potvrzení

[q][][Set ID][][OK/NG][Data][x]

19. Automatická konfigurace (Command: j u)

- Pro automatické nastavení pozici obrazu a minimalizaci chvění obrazu. Tato funkce funguje pouze v režimu RGB (PC).

Přenos

[j][u][][Set ID][][Data][Cr]

Data 01: Nastaveno

Potvrzení

[u][][Set ID][][OK/NG][Data][x]

20. Příkaz k ladění (Command: m a)

- Výběr kanálu na následující fyzické číslo.

Přenos

[m][a][][Set ID][][Data0][][Data1][][Data2][Cr]

Data 00: Vyšší data kanálu
Data 01: Nižší data kanálu
např. č. 47 -> 00 2F (2FH)
č. 394 -> 01 8A (18AH), DTV č. 0 -> ignorováno
Data 02 :0x00: ATV hlavní
0x10: DTV hlavní
0x20: Rádio

Rozsah dat kanálu

Analogový - min.: 00 až max.: 63 (0 až 99)
Digitální - min.: 00 až max.: 3E7 (0 až 999)
(Vyjma Švédska, Finska, Norska, Dánska, Irsko)
Digitální - min.: 00 až max.: 270F (0 až 9999)
(pouze Švédsko, Finsko, Norsko, Dánsko, Irsko)

Potvrzení

[a][][Set ID][][OK/NG][Data][x]

Data Min: 00 až Max: 7DH

21. Přidat/přeskočit kanál(Command: m b)

- Nastavení stavu přeskočení pro aktuální program.

Přenos

[m][b][][Set ID][][Data][Cr]

Data 00 : přeskoči 01 : Přidat

Potvrzení

[b][][Set ID][][OK/NG][Data][x]

* Mapování skutečných dat 1

00 : Krok 0
:
A : Krok 10 (Nastaví ID 10)
:
F : Krok 15 (Nastaví ID 15)
10 : Krok 16 (Nastaví ID 16)
:
64 : Krok 100
:
6E : Krok 110
:
73 : Krok 115
74 : Krok 116
:
CF : Krok 199
:
FE : Krok 254
FF : Krok 255

DODATKY

22. Klíč (Command: m c)

► K propojení IR ovladače s kódem.

Přenos

[m][c][][Set ID][][Data][Cr]

Data Propojovací kabel IR - Viz bod 201.

Potvrzení

[c][][Set ID][][OK/NG][Data][x]

23. Ovládání podsvícení (Command: m g)

(Pouze televizory LCD/LED LCD TV)

► K ovládání podsvícení.

Přenos

[m][g][][Set ID][][Data][Cr]

Data: data minimální: 00 až maximální: 64

Potvrzení

[g][][Set ID][][OK/NG][Data][x]

24. Volba vstupu (Hlavní obraz Vstup) (Command: x b)

► Výběr zdroje pro hlavní obraz.

Přenos

[x][b][][Set ID][][Data][Cr]

Data Struktura

MSB LSB

0	0	0	0	0	0	0	0	0
└ Externí Vstup ┘				└ Zadání Číslo ┘				

Externí Vstup				Data
0	0	0	0	DTV
0	0	0	1	Analogový
0	0	1	0	AV
0	1	0	0	Komponentní
0	1	1	0	RGB
0	1	1	1	HDMI
1	0	0	0	
1	0	0	1	
1	0	1	0	

Zadání Číslo				Data
0	0	0	0	Input (Vstup)1
0	0	0	1	Input (Vstup)2
0	0	1	0	Input (Vstup)3
0	0	1	1	Input (Vstup)4

Potvrzení

[b][][Set ID][][OK/NG][Data][x]

OZNÁMENÍ O SOFTWAREU OPEN SOURCE

Následující spustitelné soubory GPL a knihovny LGPL a MPL použité v tomto výrobku podléhají licenčním smlouvám na GPL2.0, LGPL2.1 a MPL1.1:

SPUSTITELNÉ SOUBORY POD LICENCÍ GPL

Linux kernel 2.6, busybox, e2fsprogs, jfsutils, lzo, msdl-1.1, mtd-utils, ntpclient, procps

KNIHOVNY POD LICENCÍ LGPL:

Atk, cairo, directFB, ffmpeg, glib, GnuTLS, gtk+, iconv, libintl, libgcrypt, libgpg-error, libsoup, libusb, pango, uClibc, webkit

KNIHOVNY POD LICENCÍ MPL

Nanox, spidermonkey

Společnost LG Electronics poskytuje uživatelům zdrojový kód na disku CD-ROM za poplatek pokrývající náklady na distribuci, např. cenu média, poplatky za manipulaci a dopravu, po vyžádání e-mailem zaslaným společností LG Electronics na adresu opensource@lge.com.

Tato nabídka platí po dobu tří let od data distribuce tohoto výrobku společností LG Electronics.

Kopii licencí GPL, LGPL, MPL lze získat na disku CD-ROM poskytovaném s tímto výrobkem. K dispozici je také překlad licencí GPL a LGPL na stránkách <http://www.gnu.org/licenses/old-licenses/gpl-2.0-translations.html>, <http://www.gnu.org/licenses/old-licenses/lgpl-2.1-translations.html>.

Výrobek obsahuje další software s otevřeným zdrojovým kódem.

- boost C++: software vyvinutý společností <http://www.boost.org> distribuovaný na základě licence na software Boost, verze 1.0.
- c-ares : copyright © 1998 by the Massachusetts Institute of Technology
- expat:
 - - copyright © 1998, 1999, 2000 Thai Open Source Software Center Ltd a Clark Cooper
 - copyright © 2001-2007 Expat maintainers.
- fontconfig: Copyright © 2001, 2003 Keith Packard
- freetype: Copyright © 2003 The FreeType Project (www.freetype.org).
- ICU: Copyright © 1995-2008 International Business Machines Corporation a další.
- libcurl: Copyright © 1996 - 2008, Daniel Stenberg.
- libjpeg: Tento software je částečně založen na práci skupiny Independent JPEG Group Copyright © 1991 - 1998, Thomas G. Lane.
- libmng: Copyright © 2000-2007 Gerard Juyn, Glenn Randers-Pehrson
- libpng: Copyright © 1998-2008 Glenn Randers-Pehrson
- libupnp: Copyright © 2000-2003 Intel Corporation
- libxml2 : Copyright © 1998-2003 Daniel Veillard
- libxslt: Copyright © 2001-2002 Daniel Veillard
- lua interpreter: Copyright © 1994–2008 Lua.org, PUC-Rio
- md5: Copyright © 1991 - 2, RSA Data Security, Inc
- openssl:
 - Kryptografický software vyvinul Eric Young.
 - Software vyvinul Tim Hudson.
 - Software vyvinula skupina OpenSSL Project pro použití v sadě OpenSSL Toolkit. (<http://www.openssl.org>)

DODATKY

- pixman:
 - copyright © 1987, 1988, 1989, 1998 The Open Group
 - copyright © 1987, 1988, 1989 Digital Equipment Corporation
 - copyright © 1999, 2004, 2008 Keith Packard
 - copyright © 2000 SuSE, Inc.
 - copyright © 2000 Keith Packard, člen The XFree86 Project, Inc.
 - copyright © 2004, 2005, 2007, 2008 Red Hat, Inc.
 - copyright © 2004 Nicholas Miell
 - copyright © 2005 Lars Knoll & Zack Rusin, Trolltech
 - copyright © 2005 Trolltech AS
 - copyright © 2007 Luca Barbato
 - copyright © 2008 Aaron Plattner, NVIDIA Corporation
 - copyright © 2008 Rodrigo Kumpere
 - copyright © 2008 André Tupinambá
 - copyright © 2008 Mozilla Corporation
 - copyright © 2008 Frederic Plourde
 - portmap: Copyright © 1983, 1991 The Regents of the University of California.
 - tiff: Copyright © 1987, 1993, 1994 The Regents of the University of California.
 - tinyxml: copyright © 2000-2006 Lee Thomason
 - xysst:
 - copyright © 2006-2008 Christophe Devine
 - copyright © 2009 Paul Bakker
- zlib: copyright © 1995-2005 Jean-loup Gailly a Mark Adler

Všechna práva vyhrazena.

Jakékoli osobě, která získala kopii tohoto softwaru a příslušné dokumentační soubory (dále jen „Software“), je tímto bezplatně povoleno zacházet s tímto Softwarem bez omezení, včetně a bez omezení práv na používání, kopírování, úpravu, slučování, publikování, šíření, udělování sublicencí a/nebo prodej kopií Softwaru a udělení povolení osobám, kterým byl tento Software poskytnut, aby tak činily, podle následujících podmínek:

SOFTWARE JE POSKYTOVÁN „TAK, JAK JE“ BEZ VEŠKERÝCH ZÁRUK LIBOVOLNÉHO DRUHU, VÝSLOVNÝCH NEBO KONKLUDENTNÍCH, VČETNĚ, ALE BEZ OMEZENÍ NA ZÁRUKY OBCHODOVATELNOSTI, VHODNOSTI PRO KONKRÉTNÍ ÚČEL A NEPORUŠOVÁNÍ PRÁV TŘETÍ STRANY. V ŽÁDNÉM PŘÍPADĚ NENESOU AUTOŘI NEBO DRŽITELÉ AUTORSKÝCH PRÁV ZODPOVĚDNOST ZA ŽÁDNÝ NÁROK, POŠKOZENÍ NEBO JINÝ ZÁVAZEK, AŽ VZNIKNOU JAKÝMKOLI ZPŮSOBEM – V RÁMCI SMLOUVY, PORUŠENÍ SMLOUVY NEBO JINÝM ZPŮSOBEM, MIMO NEBO VE SPOJENÍ SE SOFTWAREM NEBO POUŽITÍM JINÝCH JEDNÁNÍ V RÁMCI SOFTWARE.



Zapište si číslo modelu a výrobní číslo přístroje.
Na štítku připevněném k zadnímu krytu naleznete
informace, které musíte sdělit svému prodejci,
budete-li potřebovat servis.

Model : _____

Sériové č.: _____