



# KASUTUSJUHEND LCD-TELER / LED LCD-teler / PLASMATELER

Lugege juhend enne seadme kasutamist tähelepanelikult läbi.

## Müüakse eraldi

### Seinapaigalduskonsool

LSW100B või  
LSW100BG

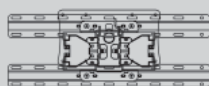

(32LE4\*\*\*, 32LE5\*\*\*,  
32LE7\*\*\*, 32LD4\*\*\*,  
32LD6\*\*\*, 32LD7\*\*\*,  
32LD8\*\*\*)

LSW200B või  
LSW200BG

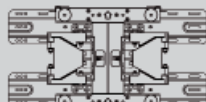

(37/42LE4\*\*\*,  
37/42/47LE5\*\*\*,  
37/42/47LE7\*\*\*,  
42/47LE8\*\*\*, 37/42LD4\*\*\*,  
37/42/47LD6\*\*\*,  
42/47LD7\*\*\*, 37/42LD8\*\*\*,  
42/47LX6\*\*\*)

LSW400B või  
LSW400BG või  
DSW400B või  
DSW400BG

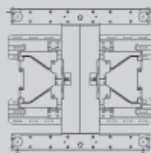

(55LE5\*\*\*,  
55LE7\*\*\*,  
55LE8\*\*\*,  
55LD6\*\*\*,  
55LX9\*\*\*)

LSW200BX või  
LSW200BXG

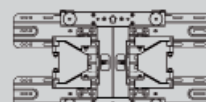

(47LX9\*\*\*)

PSW400B või PSW400BG  
või DSW400BG

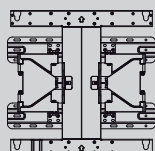

(50PK5\*\*, 50PK7\*\*\*, 50PK9\*\*\*, 50PX9\*\*\*)

PSW600B või PSW600BG

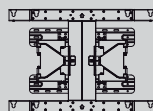

(60PK5\*\*, 60PK7\*\*\*, 60PK9\*\*\*, 60PX9\*\*\*)

Valikulisi lisatarvikuid võidakse kvaliteedi parandamiseks ilma etteteatamata vahetada või muuta.

Esemete ostmiseks võtke ühendust edasimüüjaga.

See seade töötab ühilduva LG LED LCD-, LCD- või plasmatelega.

Juhtmevaba me-  
diumiboks  
(AN-WL100E)

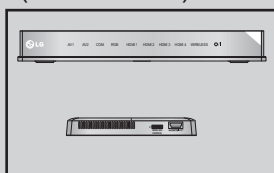

(V.a 32/37/42LD4\*\*\*)

Traadita  
kohtvõrgu/DLNA adapter  
(AN-WF100)



(V.a 50/60PK950,  
50/60PK950N, 50/60PK980,  
50/60PK990, 50/60PX950N,  
50/60PX980, 50/60PX990)

**HDMI**

HDMI, HDMI logo ja High-Definition  
MultimediaInterface on HDMI Licensing LLC  
kaubamärgid või registreeritud kaubamärgid.

# SISUKORD

## ETTEVALMISTUS

LED LCD-telerite mudelite : 32/37/42LE4***, 32/37/42/47/55LE5***, 32/37/42/47/55LE75**, 32/37/42/47/55LE78**, 32/37/42/47/55LE79**, 42/47/55LE8***, 42/47LX6*** .....	A-1
LCD-telerimudelite : 32/37/42LD4***, 32/37/42/47/55LD6***, 32/42/47LD7***, 32/37/42LD8*** .....	A-15
LED LCD-teleri mudelid : 47/55LX9*** .....	A-27
LED LCD-telerite mudelite : 42/47LE73** .....	A-36
Plasmateelerite mudelite : 50/60PK5**, 50/60PK7***, 50/60PK9***, 50/60PX9*** .....	A-45

## VÄLISSEADMETE HÄÄLESTUS

ANTENNI ÜHENDAMINE .....	1
Ühendamine komponentkaabliga .....	2
HDMI-kaabliga ühendamine .....	3
Ühendamine HDMI-DVI-kaabliga .....	4
Ühendamine europistmikuga Euro Scart .....	5
USB seadistus .....	6
RF-kaabliga ühendamine .....	6
Ühendamine RCA-kaabliga .....	7
Ühendamine 15-viigulise D-sub-kaabliga .....	8
CI MOODULI SISESTAMINE .....	9
KÕRVAKLAPPIDE SEADISTUS .....	9
DIGITAALSE AUDIOVÄLJUNDI SEADISTUS ..	10
Välise liseseadmete traadita ühendus .....	11
Toetatud kuvaresolutsioon (RGB-PC-režiim) ..	12
Ekraani seadistus personaalarvuti režiimi .....	15
Võrgu seadistamine .....	19

## TELERI VAATAMINE / PROGRAMMIDE JUHTIMINE

TELERI SISSELÜLITAMINE .....	29
Lähtestamise seadmine .....	29
PROGRAMMI VALIK .....	29
HELITUGEVUSE REGULEERIMINE .....	29
Kiirmenüü .....	30
EKRAANIMENÜÜDE VALIK JA REGULEERIMINE .....	31
PROGRAMMIDE AUTOMAATHÄÄLESTUS ..	33
KAABEL-DIGITAALTELEVISIOONI SEADED ..	38
Programmide käsihäälestus .....	39
PROGRAMMI REDIGEERIMINE .....	43
Võimendi .....	47
CI [COMMON INTERFACE (TAVALIIDES)] INFO RMATSIOON .....	48
Tarkvara uuendus .....	49
PILDI/HELI TEST .....	51

Signaali testimine .....	52
Toode/Teenusinfo .....	53
VÕRGU TEST .....	53
Lühijuhend .....	54
Programmitabeli kuvamine .....	55
SISENDITE NIMISTU .....	57
Sisendi silt .....	58
Andmeteenus .....	59
MHP-teenus .....	60
SIMPLINK .....	62
AV MODE(AV REŽIIM) .....	66
Lähtestamine(Esialgsetele tehasesätetele) .....	67

## NETCAST

Juriidiline märkus .....	68
Menüü Netcast .....	70
YOUTUBE .....	71
AccuWeather .....	73
Picasa .....	74

## BLUETOOTHI KASUTAMINE

Bluetooth .....	76
Bluetoothi seadistamine .....	77
Bluetooth-peakomplekt .....	78
Bluetooth-peakomplekti eemaldamine .....	82
Minu B/T-info .....	83
Fotode vastuvõtmine välisest Bluetooth- seadmest .....	84
Muusika kuulamine välisest Bluetooth- seadmest ..	85

## 3D-PILDINDUS

3D-TEHNOLOOGIA .....	86
3D-kujutiste vaatamine .....	86
3D-PRILLIDE KASUTAMINE .....	87
3D-VIDEO VAATEULATUS .....	87
3D-VIDEO VAATAMINE .....	88

## USB- VÕI ARVUTISEADME KASUTAMINE

USB-seadmega ühendades .....	90
DLNA .....	92
Filmide loend .....	96
FOTOLOEND .....	107
MUUSIKALOEND .....	117
DivX-i registreerimiskood .....	126
Deaktiveerimine .....	127

# SISUKORD

## MÄNG

Mäng .....	128
------------	-----

## EPG (ELEKTROONILINEPROGRAMMIJUHT) (DIGITAALREŽIIMIS)

EPG sisse-/väljalülitamine.....	130
Programmi valimine .....	130
Nupufunktsioonid NOW/NEXT (PRAEGU/ JÄRGMINE) juhtrežiimis .....	130
Nupufunktsioonid 8 päeva juhtrežiimis .....	131
Nupufunktsioonid Date Change (Kuupäeva muut- mine) režiimis .....	132
Nupufunktsioonid suvandis Extended Description Box (Laiendatud kirjelduskast).....	132
Nupufunktsioonid Record/Remind (Salvesta/ Tuleta meelde) seaderežiimis .....	133
Button Function in Schedule List Mode (Nupufunktsioon plaanilise nimekirja režiimis)134	

## PILDI JUHTIMINE

PILDI SUURUSE (KUVASUHTE) JUHTIMINE	135
Pildiviisard .....	137
ENERGIASÄÄST .....	138
PILDI SÄTETE EELHÄALESTAMINE .....	139
PILDI KÄSITSI REGULEERIMINE .....	141
PILDI PARANDAMISE TEHNOLOOGIA.....	143
Pildi ekspertjuhtimine .....	144
Pildi lähtestamine .....	147
Trumotion .....	148
LED lokaalne hämardus.....	149
Sisselülituse indikaator.....	150
Jälgkujutise minimeerimise (Image Sticking Minimization; ISM) meetod .....	151
Režiimi seade.....	152
Demorežiim .....	153

## HELI & KEELE JUHTIMINE

AUTOMAATNE HELITUGEVUSE TASANDAJA..	154
Clear Voice II.....	155
HELIHÄALESTUSE EELSÄTTED – HELIREŽIIM .	156
HELISÄTTE REGULEERIMINE – KASUTAJA REŽIIM .....	157
LÕPMATU HELI .....	157
Tasakaal .....	158
TELERI KÕLARID SEES/VÄLJAS SEADISTUS .	159

DVT (digiteleviseiooni) heliseaded (digitaalrežiimis) ..	160
DIGITAALSE AUDIOVÄLJUNDI VALIMINE....	161
AUDIO RESET (AUDIO LÄHTESTAMINE) ....	162
AUDIO DESCRIPTION(HELI KIRJELDUS) (digitaalrežiimis) .....	163
I/II	
- Stereo- ja kaksikvastuvõtt (ainult analoogrežiimis) 164	
- NICAM-vastuvõtt (ainult analoogrežiimis) ....	165
- Kõlarite heliväljundi valik.....	165
EKRAANIMENÜÜ KEELE / MAA VALIK .....	166
KEELE VALIK.....	167

## AJA SEADISTUS

Kella seadistamine .....	169
AUTOMAATSE SISSE-/VÄLJALÜLITUSE TAIMERI SEADISTUS .....	170
UNETAIMERI SEADISTUS.....	171

## VANEMAKONTROLL/KATEGOORIAD

SALASÕNA ja LUKUSTUSSÜSTEEMI SEADMINE .	172
BLOCK PROGRAMME (Programmi blokkimine) ..	173
VANEMAKONTROLL(vaid digitaalrežiimis )...174	
VÄLISE SISENDI BLOKEERIMINE .....	175
KLAHVILUKK .....	176

## TELETEKST

SISSE-VÄLJALÜLITAMINE .....	177
REŽIIM SIMPLE TEXT .....	177
REŽIIM TOP TEXT .....	178
FASTEXT .....	178
TELETEKSTI ERIFUNKTSIOONID .....	179

## DIGITAALNE TELETEKST

TELETEKST DIGITAALSE TEENUSENA .....	180
TELETEKST DIGITAALSE TEENUSENA .....	180

## LISA

TÕRKEOTSING .....	181
HOOLDUS.....	183
TOOTE TEHNILISED ANDMED .....	184
INFRAPUNAKOODID .....	201
VÄLISJUHTSEADME HÄALESTAMINE.....	202
Märkus avatud lähtekoodiga tarkvara kohta...	209

# ETTEVALMISTUS

LED LCD-TELERITE MUDELITE : 32/37/42LE4\*\*\*, 32/37/42/47/55LE5\*\*\*, 32/37/42/47/55LE75\*\*, 32/37/42/47/55LE78\*\*, 32/37/42/47/55LE79\*\*, 42/47/55LE8\*\*\*, 42/47LX6\*\*\*

## TARVIKUD

Veenduge, et teie teleriga on kaasas järgmised tarvikud. Kui mõni tarvik on puudu, pöörduge edasimüüja poole, kust te toote ostsite.

■ Teie teler võib erineda pildil olevast.

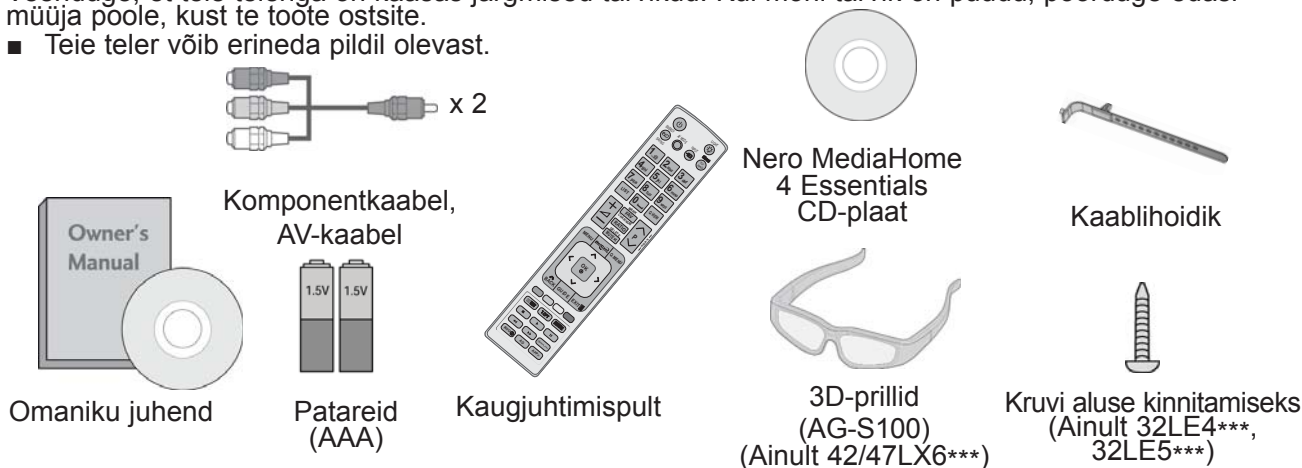

See element ei ole kaasas kõigi mudelitega.



Puhastuslap  
Puhastageekraani lapiga.

\* Kui toote välispinnal on määrdeplekk või näpujalg, pühkige määrdundud kohta kergelt lapiga.

Plekki eemaldades ärge pühkige jõuga. Palun olge ettevaatlik, sest liigne jõud võib põhjustada kriimustusi või värvimuutusi.



puhastuslap (-kinnas)  
(Ainult 32/37/42/47/55LE75\*\*, 32/37/42/47/55LE78\*\*, 32/37/42/47/55LE79\*\*)



Kui seadme välispinnal on sõrmeljälgi või plekke, pühkige määrdundud kohta õrnalt spetsiaalse puhastuslapiga (-kindaga).

Esiraami puhastamiseks pihustage vett 1-2 korda puhastuslapile ja pühkige aeglaselt ühes suunas. Eemaldage pärast puhastamist teleri pinnale jäänud liigne niiskus. Niiskus võib põhjustada plekkide ilmumist teleri pinnale.

(Ainult 32/37/42/47LE5\*\*\*, 32/37/42/47LE75\*\*, 32/37/42/47LE78\*\*, 32/37/42/47LE79\*\*, 42/47LX6\*\*\*)

x 8  
(M4 x 16)

(Ainult 42/47/55LE8\*\*\*)

x 8  
(M4 x 20)

(Ainult 55LE5\*\*\*, 55LE75\*\*, 55LE78\*\*, 55LE79\*\*)

x 4 x 4  
(M4 x 24) (M4 x 16)

(Ainult 32LE4\*\*\*)

x 4  
(M4 x 22)

(Ainult 37/42LE4\*\*\*)

x 4  
(M4 x 24)

(Ainult 32/37/42LE4\*\*\*)

x 4  
(M4x16)

Poldid aluse montaaži jaoks

## Ferriitsüdamiku kasutamine (seda funktsiooni kõigil mudelitel ei ole.)

Ferriitsüdamikku kasutatakse elektromagnetiliste lainete vähendamiseks ühendamisel toitekaabliga.

Mida lähemal ferriitsüdamik toitepistikule on, seda tõhusam see on.



Paigaldage toitepistik täpselt.



Ferriitsüdamik  
(See element ei ole kaasas kõigi mudelitega.)

# ETTEVALMISTUS

## ESIPANEELI JUHTSEADISED

### ! MÄRKUS

- ▶ Energiatarbimise vähendamiseks võib teleri panna ooterežiimile. Kui telerit pole pikemat aega plaanis vaadata, siis tuleks see energiatarbimise vähendamiseks lülitada välja teleril asuvast toitenupust.

Teleri kasutamisele kulub oluliselt vähem energiat, kui vähendada pildi heledust; selle tulemusel vähenevad teleri kasutamisega seotud üldised kulud.

### ▲ ETTEVAATUST

- ▶ Ärge astuge klaasalusele ega asetage sellele liigset raskust. Alus võib puruneda või teler kukkuda ning purunemisel tekkivad klaasikillud võivad põhjustada vigastusi.
- ▶ Ärge lohistage telerit. Võite vigastada toote aluspinda.

- Teie teler võib erineda pildil olevast.

**Ainult 32/37/42/47/55LE5\*\*\*, 32/37/42/47/55LE75\*\*,  
32/37/42/47/55LE78\*\*, 32/37/42/47/55LE79\*\*, 42/47LX6\*\*\***



#### KÕLAR

Saatja (Ainult 42/47LX6\*\*\*)  
On seade, mis vahetab signaale  
3D-prillidega.

Veenduge, et 3D-video vaatamisel  
pole teleri ees segavaid esemeid ega  
teisi inimesi.

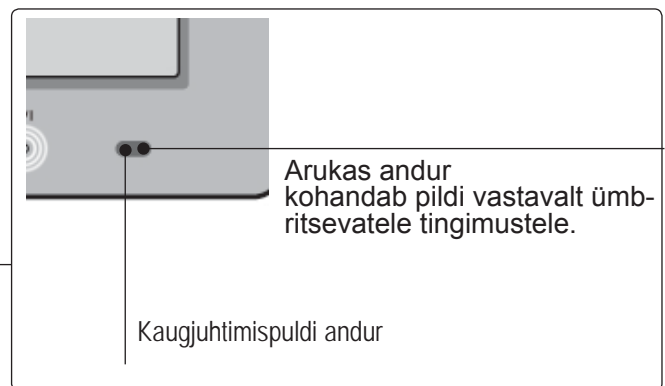

Arukas andur  
kohandab pildi vastavalt ümbritsevatele tingimustele.

Kaugjuhtimispuldi andur

#### Nupud

Soovitud funktsiooni kasutamiseks puudutage vastavat nuppu.

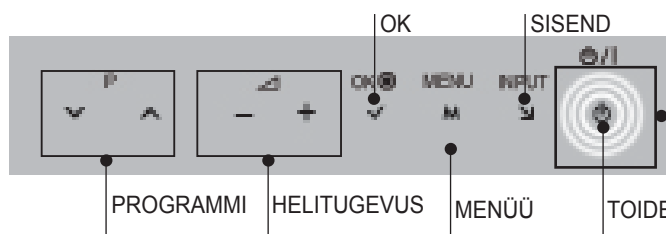

Toite/ooterežiimi indikaator  
(Seda saab reguleerida Sisselülituse indikaatoriga menüüs VALIK.)

### Ainult 42/47/55LE8\*\*\*

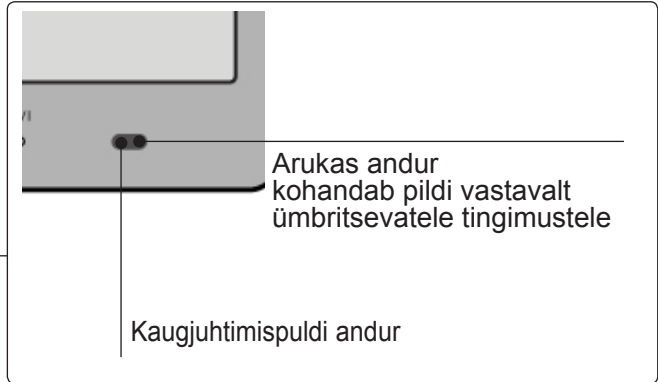
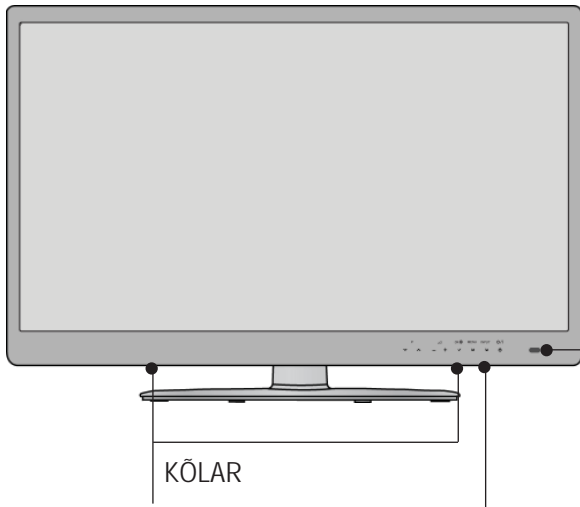

**Nupud**  
 Soovitud funktsiooni kasutamiseks puudutage vastavat nuppu.

PROGRAMMI HELITUGEVUS MENÜÜ TOIDE  
 OK MENU INPUT

Toite/ooterežiimi indikaator  
 (Seda saab reguleerida Sisselülituse indikaatoriga menüüs VALIK.)

### Ainult 32/37/42LE4\*\*\*

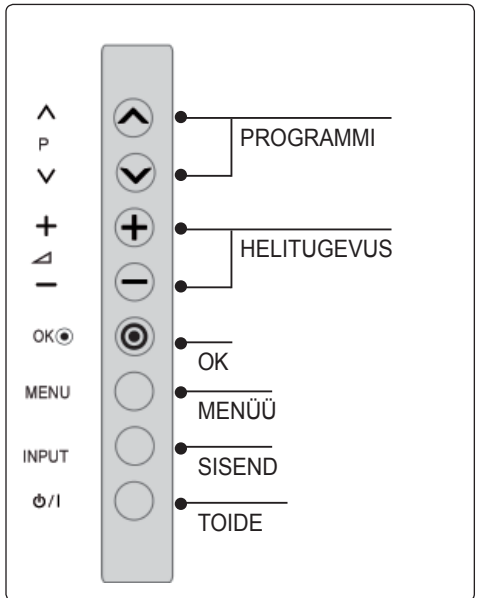
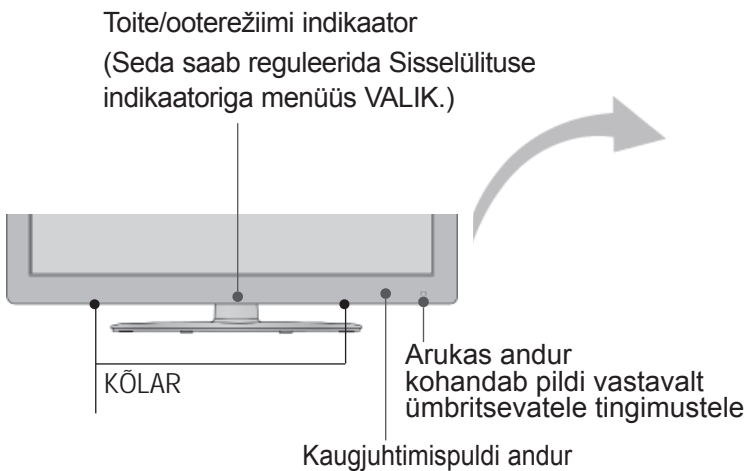

# ETTEVALMISTUS TAGAPANEELI TEAVE

- Teie teler võib erineda pildil olevast.

Ainult 32/37/42LE4\*\*\*,  
32/37/42/47/55LE5\*\*\*,  
32/37/42/47/55LE75\*\*,  
32/37/42/47/55LE78\*\*,  
32/37/42/47/55LE79\*\*,  
42/47/55LE8\*\*\*

Ainult 42/47LX6\*\*\*

ETTEVALMISTUS

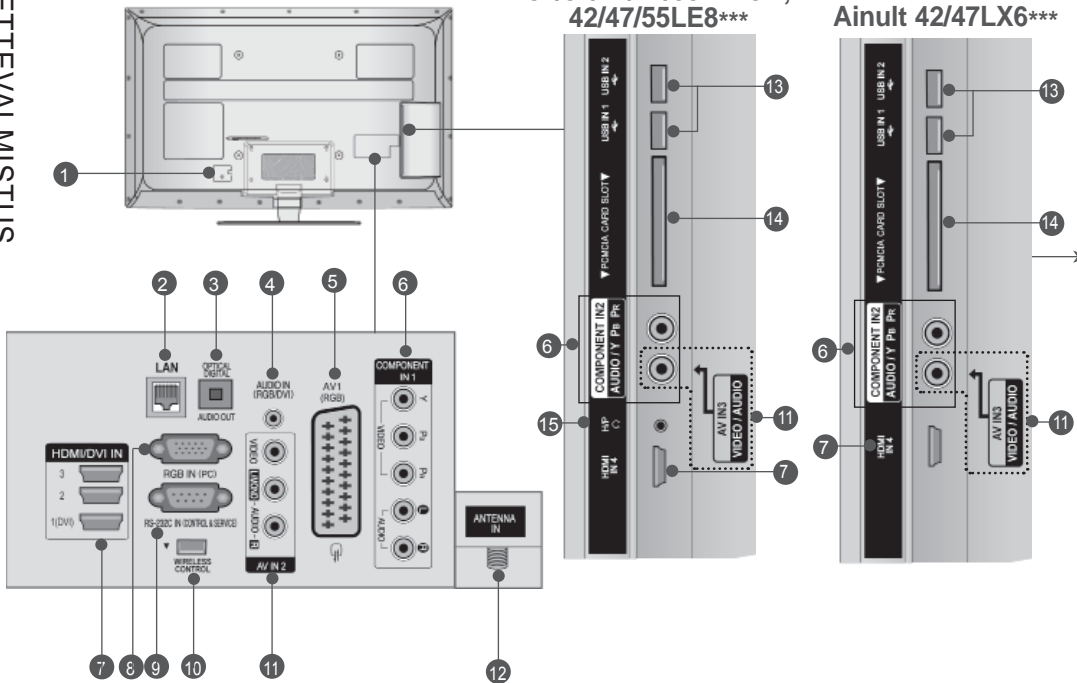

## ⚠ ETTEVAATUST

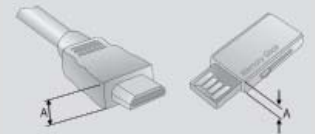

- Kasutage seadet järgmises mõõdus HDMI-kaablit (ainult HDMI IN 4) / USB-seadet.

\*A ≥ 10 mm

### 1 Toitejuhtme pesa

See teler töötab vahelduvvoolutoitega. Pinge on toodud tehniliste andmete leheküljel. (▶ lk 184~200) Arge mingil juhul proovige telerit kasutada alalisvoolutoitega.

### 2 Kohtvõrk

Võrguühendus teenuse AccuWeather, Picasa, YouTube jne kasutamiseks. Kasutatakse ka kohtvõrgus olevate video-, foto- ja muusikafailidele juurdepääsemiseks.

### 3 DIGITAALOPTILINE AUDIOVÄLJUND

Ühendage digitaalne audio mitmesuguste seadmetega. Ühendage digitaalse audioseadmega. Kasutage optilist audiokaablit.

### 4 RGB/DVI Audiosisend

Ühendage heli arvutist või digitaaltelerist.

### 5 Pesa Euro Scart (AV1)

Ühendage sellesse pistikupessa välisseadmeSCART-sisend või -väljund.

### 6 Komponentsisend

Ühendage sellesse pistikupessa komponent-video- audioseade.

### 7 HDMI/DVI IN-sisend

Ühendage HDMI-signaali sisendisse HDMI IN. Või ühendage DVI(VIDEO)-signaali DVI ja HDMI vahelise kaabliga porti HDMI/DVI. **RRGB IN sisend**

### 8 Ühendage arvuti väljundiga.

### 9 RS-232C-sisendport (JUHTIMINE & TEENINDUS)

Ühendage pistikupessa RS-232 juhtseadme-järjestikport. Seda porti kasutatakse teenuse- või hotellirežiimi jaoks.

### JUHTMEVABA juhtimine

Ühendage teleriga traadita tongel, et hallata juhtmevaba meediumiboksiga ühendatud väliseid sisendseadmeid.

### Audio-videosisend

Ühendage sellesse pistikupessa välisseadmeaudio-videoväljund.

### Antenni sisend

Ühendage sellesse pistikupessa antenni või kaabli.

### USB sisend

Ühendage USB-mäluseade sellesse pistikusse.

### PCMCIA (Personal Computer Memory Card International Association) Card Slot

Sisestage CI-moodul **PCMCIA-KAARDIPESSA**.

### Kõrvaklapid

Sisestage kõrvaklapid kõrvaklapi pesasse.



# ALUSE PAIGALDAMINE

■ Teie teler võib erineda pildil olevast.

Pannes kokku laud-tüüpi statiivi, kontrollige, kas polt on lõpuni keeratud. (Kui ei ole lõpuni keeratud, võib toode peale paigaldamist kalduda ettepoole.) Kui keerate polti liiga tugevasti, võib polt keermetele avaldatud surve tõttu üle keerduda.

- 1** Asetage teler ettevaatlikult, ekraanallapole, polsterdatud pinnale, et kaitstaekraani vigastuste eest.

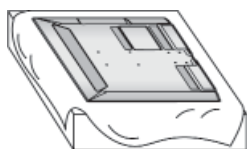

- 2** Ühendage **statiivi korpuse** osad teleri **statiivi alusega**.  
Pingutage kruvid, mis hoiavad **statiivi korpust** kinni.



(Ainult 32/37/42/47LE5\*\*\*,  
32/37/42/47LE75\*\*,  
32/37/42/47LE78\*\*,  
32/37/42/47LE79\*\*, 42/47LX6\*\*\*)



(Ainult 42/47/55LE8\*\*\*)



(Ainult 32LE4\*\*\*)



(Ainult 55LE5\*\*\*,  
55LE75\*\*, 55LE78\*\*,  
55LE79\*\*)



(Ainult 37/42LE4\*\*\*)

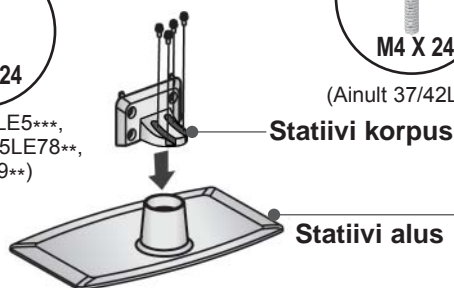

- 3** Ühendage teler näidatud viisil.

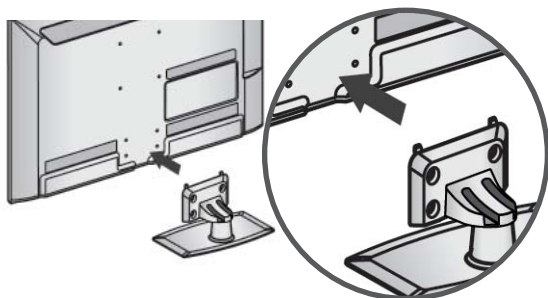

- 4** Ühendage **aluse tagakaas** teleriga.

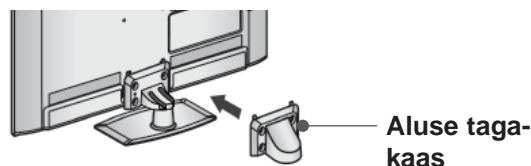

- 5** Kinnitage need 4 polti tugevasti teleritagumisel küljel olevatesse aukudesse.

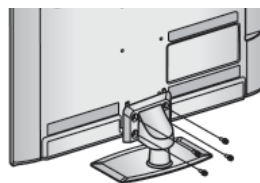

(Ainult 32/37/42/47/55LE5\*\*\*,  
32/37/42/47/55LE75\*\*,  
32/37/42/47/55LE78\*\*,  
32/37/42/47/55LE79\*\*,  
42/47LX6\*\*\*)



(Ainult 42/47/55LE8\*\*\*)



(Ainult 32/37/42LE4\*\*\*)

# ETTEVALMISTUS

## TELERI ALUSELE KINNITAMINE

(Ainult 32LE4\*\*\*, 32LE5\*\*\*)

- Teie teler võib erineda pildil olevast. Teler peab olema alusele kinnitatud, et seda eisaaks edasi-tagasi tõmmata, mis võib põhjustada toote vigastust või kahjustusi. Kasutada vaid lisatud kruvi.

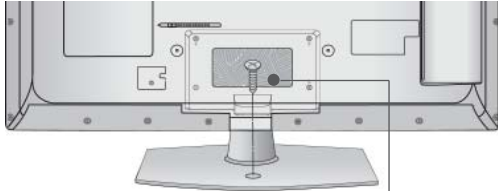

1 kruvi (seadme müügikomplekti osa)

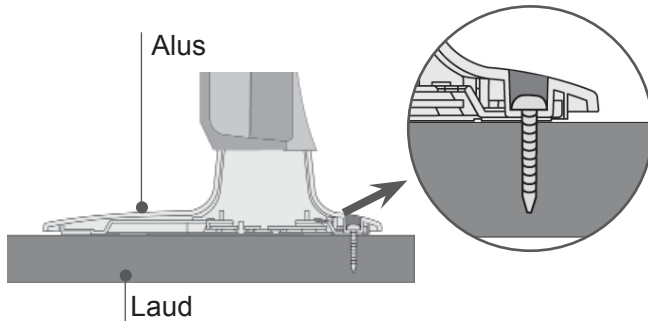

### ! HOIATUS

- Et vältida teleri ümberkukkumist, peab teler olema vastavalt paigaldusjuhendile kindlalt põrandale/seinale kinnitatud. Masina kallutamine, raputamine või kõigutamine võib põhjustada vigastust.

## TAGAKATE JUHTMETE SEADMISEKS

- Teie teler võib erineda pildil olevast.

- 1 Fikseerige toitejuhe **kaablihoodiku** abil teleri tagaosas külge. See aitab vältida toitejuhtme tahtmatut eraldamist.

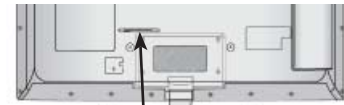

Kaablihoodik

- 2 Pärast kaablite ühendamist paigaldage **kaablihoodik** näidatud viisil ja siduge kaablid kokku.

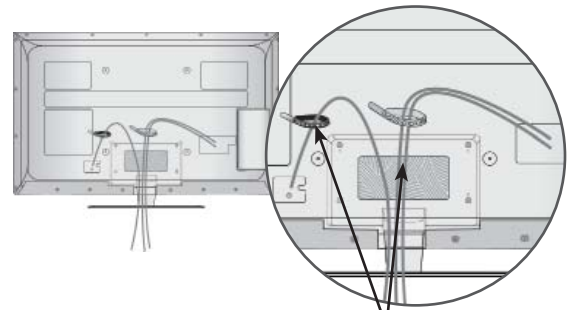

Kaablihoodik

## PÖÖRLEV ALUS

- Teie teler võib erineda pildil olevast.

Pärast televiisori paigaldamist saate seda käsitsi kuni 20 kraadi võrra paremale või vasakule kohandada, et see sobiks paremini teie vaatepoolsiooniga.

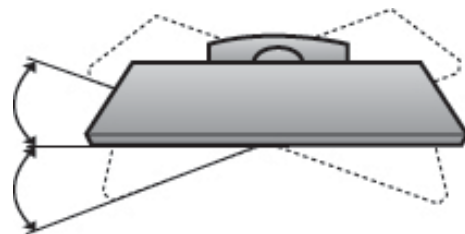

# KENSINGTONI TURVASÜSTEEM

- Seda funktsiooni kõigil mudelitel ei ole.
- Teie teler võib erineda pildil olevast.

Teler on varustatud Kensingtoni turvapistikuga tagapaneelil. Ühendage Kensingtoni turvasüsteemi kaabel nagu allpool näha.

Üksikasjalikku teavet Kensingtoni turvasüsteemi paigaldamise ja kasutamise kohta leiate Kensingtoni turvasüsteemi kasutusjuhendist.

Lisateabe saamiseks vaadake Kensingtoni veebilehte aadressil

<http://www.kensington.com>. Kensington müüb turvasüsteeme hinnaliste elektroonikaseadmete jaoks, nagu sülearvutid ja vedelkristallprojektorid.

## ! MÄRKUS

- ▶ Kensingtoni turvasüsteem on valikuline lisaseade.
- ▶ Kui teler tundub puudutamisel külm, siis võib sisselülitamisel tegemist olla mõningase "värelusega".  
See on normaalne, teleril ei ole midagi viga.
- ▶ Mõne minuti jooksul võib ekraan muutuda täpiliseks, kuhu ilmuvad pisikesed punased, rohelised või sinised täpid. Siiski ei mõjuta need monitori talitlust kahjulikult.
- ▶ Vältige vedelkristallekraani puudutamist või sõrme(de) hoidmist ekraani peal pikemat aega. See võib põhjustada ajutisi moonutusi ekraanil.

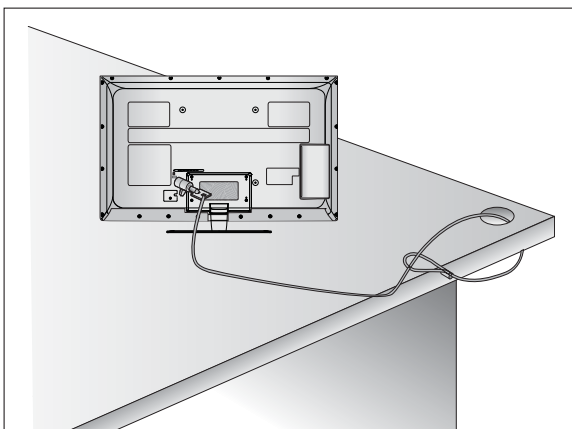

## PAIGALDAMISNÕUANDED

- Ostke poest teleri turvalisuse parandamiseks ja teleri seinale kinnitamiseks vajalikud komponendid.
- Paigutage teler seinale lähedale, et vältida selle ümbertõukamise ohtu.
- Juhendid allpool näitavad turvalisemat viisi teleri ülesseadmiseks, milleks on selle seinale külge kinnitamine, vältimaks nõnda ümbertõukamise ohtu. See hoiab telerit ettepoole kukkumast ja vigastusi põhjustamast. Samuti kaitseb see telerit vigastuste eest. Tagage, et lapsed teleril ei roni ega ripu.

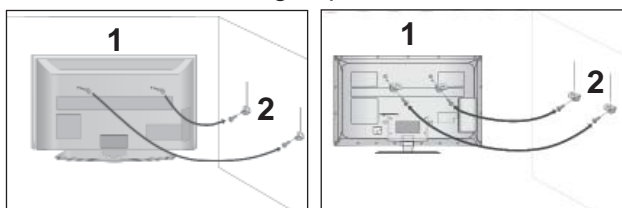

- 1 Kasutage toote seinale kinnitamiseks rõngaspolte või teleri konsooli ja polte, nagu joonisel näha.  
(Kui teie teleril on poldid aaskruvides, lõdvendage need.)  
\* Paigaldage rõngaspolid või teleri konsooli poldid ja pingutage need ülemistes avades tugevasti kinni.
- 2 Kinnitage seinakonsool poldidega seinale. Sobitage seinale paigaldatud konsooli kõrgus.

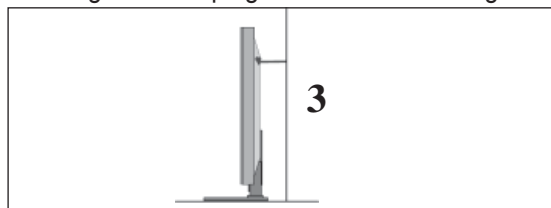

- 3 Kasutage toote kinnitamiseks tugevat trossi. Ohutum on siduda tross nii, et see paikneb toote ja seinale vahel horisontaalselt.

## ! MÄRKUS

- ▶ Toote teisaldamisel mõnda teise kohta võtke kõigepealt tross lahti.
- ▶ Kasutage hoidikut või kappi, mis on toote suurust ja kaalu arvestades piisavalt tugev.
- ▶ Toote ohutuks kasutamiseks veenduge, et paigaldatud konsooli kõrgus vastab toote omale.

# ETTEVALMISTUS

- Telerit saab paigaldada mitmesugusel viisil, nagu näiteks seinale, lauale jne.
- Teler on ette nähtud paigaldamiseks horisontaalasendisse.

## MAANDUS

Ühendage kindlasti maandusjuhe, et vältida võimalikku elektrilööki. Kui sobivat maandusmeetodit pole käepärast, laske kvalifitseeritud elektrikul paigaldada eraldi kaitselüliti.

Ärge proovige seadet maandada telefonijuhtmete, piksevarraste või gaasitorudega ühendamise teel.



## PAIGALDAMINE LAUALE VÕI TELERIKAPILE

- Teie teler võib erineda pildil olevast.

Jätke piisava õhuringluse tagamiseks teleri kõikide osade ümber 10 cm vaba ruumi.

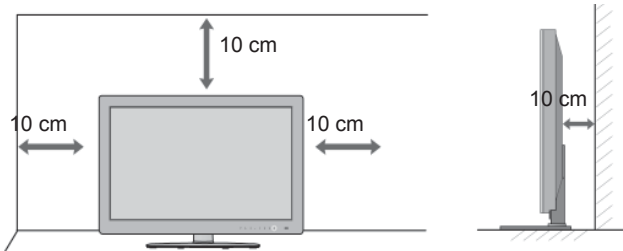

## SEINAPAIGALDUSHORISONTAALPAIGALDUS

- Soovitame teleri seinale paigaldamiseks kasutada LG seinapaigalduskonsooli.
- Soovitame osta seinapaigalduskonsooli, mis vastab VESA standardile.
- LG soovib lasta konsooli seinale paigaldada kvalifitseeritud spetsialistil.

## ! MÄRKUS

- ▶ Paigaldamiseks sobib pöranda suhtes püstloodis tugevsein.
- ▶ Kui soovite teleri paigaldada lakke või kaldseinale, tuleks kasutada spetsiaalset seinapaigaldusalust.
- ▶ Seinapind, millele teler paigaldatakse, peaks olema teleri raskuse kandmiseks piisava tugevusega — nt betoon, naturaalne kivi, tellised või õõnesplakk.
- ▶ Paigaldamisel kasutatavate kruvide tüüp ja pikkus sõltub kasutatavast seinapaigaldusalusest. Lisat eavet leiata paigaldusalusega kaasas olevatest juhistest.
- ▶ LG ei vastuta vale paigaldamise tõttu tekkinud õnnetuste või esemete ja teleri kahjustuste eest:
  - kui on kasutatud VESA-le mittevastavat paigaldusalust;
  - kui paigalduskruvid on valesti kinnitatud, mistõttu teler on kukkunud ja inimesed on viga saanud;
  - kui ei ole järgitud soovitatud paigaldusmeetodit.

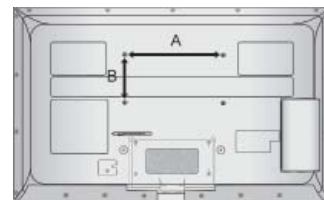
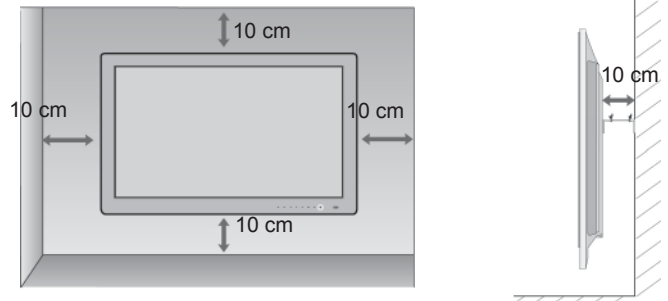

Mudel	VESA (A * B)	Standardne kruvi	Kogus
32LE4***	200 * 100	M4	4
37/42LE4***	200 * 200	M6	4
32LE5***	200 * 100	M4	4
37/42/47LE5***	200 * 200	M6	4
55LE5***	400 * 400	M6	4
32LE75**, 32LE78**, 32LE79**	200 * 100	M4	4
37/42/47LE75**, 37/42/47LE78**, 37/42/47LE79**	200 * 200	M6	4
55LE7***	400 * 400	M6	4
42/47LE8***	200 * 200	M6	4
55LE8***	400 * 400	M6	4
42/47LX6***	200 * 200	M6	4

# KAUGJUHTIMISPULDI NUPPUDE FUNKTSIOONID

(Ainult 32/37/42LE4\*\*\*, 32/37/42/47/55LE5\*\*\*, 32/37/42/47/55LE75\*\*, 32/37/42/47/55LE78\*\*, 32/37/42/47/55LE79\*\*, 42/47/55LE8\*\*\*)

Kaugjuhtimispuldi kasutamisel suunake see teleri kaugjuhtimisandurile.



**POWER** (LÜLITAB SEADME OOTEREŽIIMIST SISSE VÕI TÖÖTAVA SEAD-TOIDE) me välja ooterežiimi.

**LIGHT (VALGUSTUS)** Võite kaugjuhtimispuldi nupuvalgustuse sisse või välja lülitada.

**ENERGY SAVING (ENERGIA SÄÄSTMINE)** Reguleerib teleri energiasäästmise režiimi. (► lk 138)

**AV MODE (AV-REŽIIM)** Aitab valida ja seadistada pilti ning heli AV-seadmega ühendamisel. (► lk 66)

**INPUT (SISEND)** Välissisendirežiimi pööratakse kindlas järjekorras. (► lk 57)

**TV/RAD (TV/RAADIO)** Valib raadio, teleri ja digiteleviseiooni kanali.

**MENU (KIIRMENÜÜ)** Valib menüü. Kustutab kõik ekraanil olevad kuvad ja naaseb mis tahes menüüst teleri vaatamisele. (► lk 31)

**NetCast** Valige teenuse NetCast menüüallikas. (► lk 68) Teenuse NetCast menüüallikas võib riigiti olla erinev.

**Q. MENU (KIIRMENÜÜ)** Valige soovitud kiirmenüü allikas. (Kuvasuhe, Selge hääl II, Pildirežiim, Helirežiim, Audio (või Audio keel), Unetaimer, Jäta vahele (Sees/väljas), USB-seade). (► lk 30)

**RINGLÜLITI** Võimaldab navigeerida ekraanimenüudel ja reguleerida süsteemi sätteid oma eelistuste järgi.

**OK** Aktsepteerib valiku või kuvab praeguse režiimi.

**BACK (TAGASI)** Võimaldab kasutajal interaktiivses rakenduses, EPG-s või muus kasutaja interaktsiooni funktsioonis liikuda ühe sammu võrra tagasi.

**EXIT (VÄLJU)** Sulgeb kõik ekraanil kuvatud menüüd ja naaseb telerivaatamise režiimi.

**GUIDE (JUHE)** Kuvab programmijuhi. (► p.129)

**INFO (TEAVE)** Näitab käesolevat ekraaniinfot.

**AD (AUDIO KIRJELDUS)** Lülitab audio kirjelduse sisse või välja.

**APP/\* (MHP-MENÜÜ)** Valige teenuse MHP menüüallikas. (Ainult Itaalia) (Ainult 32/37/42LE48\*\*, 32/37/42/47/55LE58\*\*, 32/37/42/47/55LE78\*\*, 42/47/55LE88\*\*)

# ETTEVALMISTUS

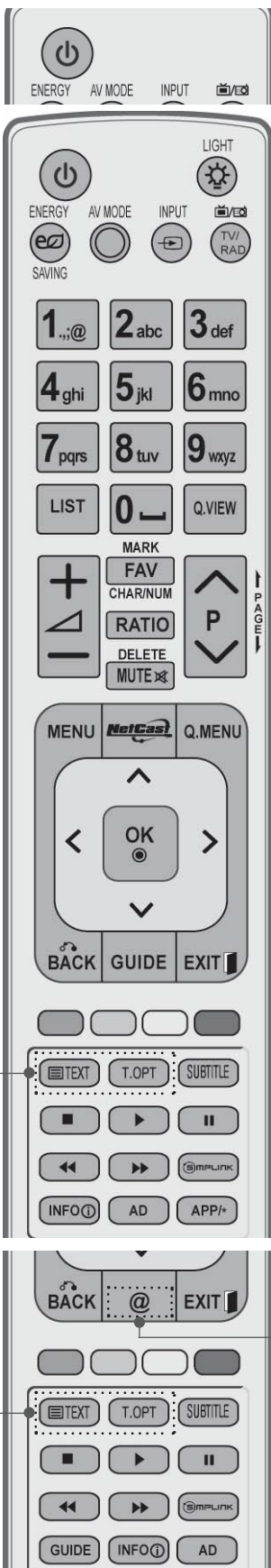

Numbrinupud Valib programmi.  
0~9 Valib menüü nummerdatud üksuse.

— (Tühik) Valib ekraaniklahvistikul tühiku.

LIST Kuvab programmitabeli. (► lk 55)

Q.VIEW Naaseb eelmise vaadatud programmi juurde.

Värvilised Neid nuppe kasutatakse teleteksti (ainult funktsioo-  
nupud niga **TELETEXT** mudelitel) või **Progr. redigeerimi-  
ne** funktsiooni jaoks.

**SIMPLINK** Vaadake teleriga ühendatud AV-seadmete loendit.  
Kui vajutate seda nuppu, ilmub ekraanile menüü  
Simplink (► lk 62).

@ Otsejuurdepääs Orange'i uudiste- ja meelelahutus-  
portaalile. (Ainult Prantsusmaal)

**1** **ELETEKSTI** Neid nuppe kasutatakse teleteksti jaoks.  
**NUPUD** Lisateavet leiate jaotisest 'Teletkst'.  
(► lk 177)

SUBTIITER Taastab digitaalrežiimis teie eelistatud subtiitri.

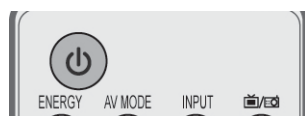

HELITUGEVUS ÜLES /ALLA	Reguleerib helitugevust.
MARK(MÄRGISTUS)	Valige Pildiviisardi sätete rakendamiseks sisend. Märgistage ja eemaldage märgistus salvestatud-programmidelt USB menüüs.
FAV (LEMMIK)	Kuvab valitud lemmikprogrammi.
CHAR/NUM (TÄHT/NUMBER)	Seadistab menüüs NetCast tähe- või numbrirežiimi.
RATIO (ULATUS)	Valib teie soovitud pildi kuvasuhte. (▶ Ik135)
DELETE (KUSTUTA)	Kustutab ekraanilahvistiku abil sisestatud sümboli.
MUTE (VAIGISTA)	Lülitab heli sisse või välja.
Programm ÜLES/ALLA	Valib programmi.
PAGE UP/DOWN(LEHEKÜLGÜLES/ALLA)	Liigutab infot ekraanil edasi ekraanitäie kaupa.

SIMPLINKi / MINU MEEDIUMI menüünupud  
 Juhivad SIMPLINKi või MINU MEEDIUMI menüüd (foto-, muusika ja filmiloendit).



### Patareide paigaldamine

- Avage patareilahtri kaas kaugjuhtimispuldi tagaküljel ning pange patareid õiget polaarsust silmas pidades sisse (+ ja +, - ja -).
- Paigaldage kaks 1,5 V AAA-patareid. Ärge paigaldage vanu või kasutatud patareid koos uutega.
- Sulgege kaas.
- Patareide eemaldamiseks teostage paigaldamise toimingud tagurpidises järjestuses.

# ETTEVALMISTUS

## KAUGJUHTIMISPULDI NUPPUDE FUNKTSIOONID (Ainult 42/47LX6\*\*\*)

Kaugjuhtimispuldi kasutamisel suunake see teleri kaugjuhtimisandurile.

ETTEVALMISTUS



**POWER** (POWER; Lülitab seadme ooterežiimist sisse või töötava sead-  
TOIDE)me välja ooterežiimi.

**LIGHT**(VALGUSTUS) Võite kaugjuhtimispuldi nupuvalgustuse sisse või  
välja lülitada.

**ENERGY SAVING**  
(ENERGIA SÄÄSTMINE) Reguleerib teleri energiasäästmise režiimi.(► lk 138)

**AV MODE**  
(AV-REŽIIM) Aitab valida ja seadistada pilti ning heli AV-seadmega  
ühendamisel.(► lk 66)

**INPUT** (SISEND) Vällisiseendirežiimi pööratakse kindlas järjekorras.  
(► lk 57)

**TV/RAD** (TV/  
RAADIO) Valib raadio, teleri ja digiteleviseiooni kanali.

**MENU** Valib menüü.  
(KIIRMENÜÜ) Kustutab kõik ekraanil olevad kuvad ja naaseb mis  
tahes menüüst teleri vaatamisele.(► lk 31)

**NetCast** Valige teenuse NetCast menüüallikas. (► lk 68)  
(AccuWeather, Picasa, YouTube jne)  
Teenuse NetCast menüüallikas võib riigiti olla eri-  
nev.

**Q. MENU** Valige soovitud kiirmenüü allikas. (Kuvasuhe,  
(KIIRMENÜÜ) Selge hääl II, Pildirežiim, Helirežiim, Audio(või  
Audio keel), Unetimer, Jäta vahele (Sees/väljas),  
USB-seade).(► lk 30)

**RINGLÜLITI** Võimaldab navigeerida ekraanimenüudel ja reguleeri-  
(üles/alla/vasakule/  
paremale) da süsteemi sätteid oma eelistuste järgi.

**OK** Aktsepteerib valiku või kuvab praeguse režiimi.

**BACK** Võimaldab kasutajal interaktiivses rakenduses,  
(TAGASI) EPG-s või muus kasutaja interaktsiooni funktsioo-  
nis liikuda ühe sammu võrra tagasi.

**EXIT** (VÄLJU) Sulgeb kõik ekraanil kuvatud menüüd ja naaseb  
telerivaatamise režiimi.

**GUIDE** Kuvab programmijuhi. (► p.129)  
(JUHEND)

**INFO** (TEAVE) Näitab käesolevat ekraaniinfot.

**AD** (AUDIO KIRJELDUS) Lülitab audio kirjelduse sisse või välja.

**APP/\*** (MHP- Valige teenuse MHP menüüallikas. (Ainult Itaalia)  
MENÜÜ) (Ainult 42/47LX68\*\*)



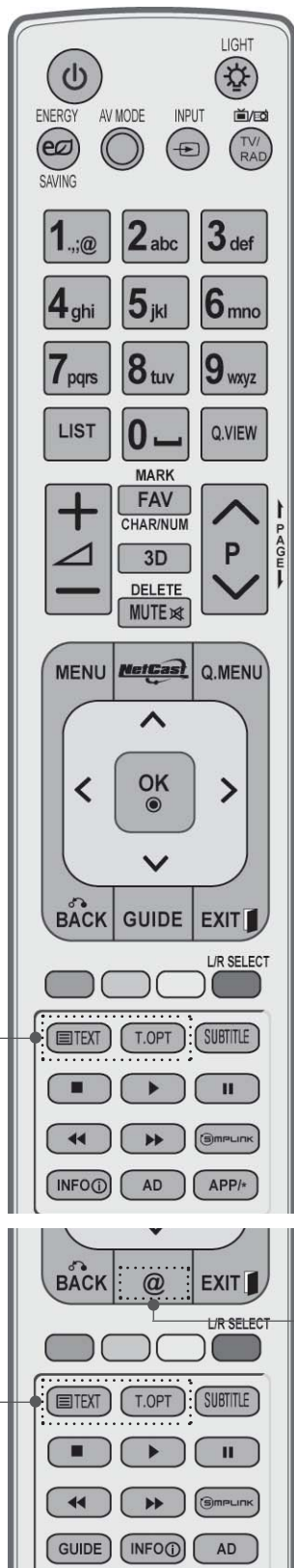

Numbrinupud Valib programmi.  
0~9 Valib menüü nummerdatud üksuse.

— (Tühik) Valib ekraaniklahvistikul tühiku.

LIST Kuvab programmitabeli. (▶ lk 55)

Q.VIEW Naaseb eelmise vaadatud programmi juurde.

Värvilised Neid nuppe kasutatakse teleteksti (ainult funktsiooniga **TELETEXT** mudelitel) või **Progr. redigeerimise** funktsiooni jaoks.

L/R SELECT Kasutage seda 3D-video vaatamisel. (▶ lk 89)  
(Vasak/parem)

**SIMPLINK** Vaadake teleriga ühendatud AV-seadmete loendit. Kui vajutate seda nuppu, ilmub ekraanile menüü Simplink (▶ lk 62).

@ Otsejuurdepääs Orange'i uudiste- ja meelelahutusportaalile. (Ainult Prantsusmaal)

**1** **TELETEKSTI NUPUD** Neid nuppe kasutatakse teleteksti jaoks. Lisateavet leiate jaotisest 'Teletext'. (▶ lk 177)

SUBTIITER Taastab digitaalrežiimis teie eelistatud subtiitri.

# ETTEVALMISTUS

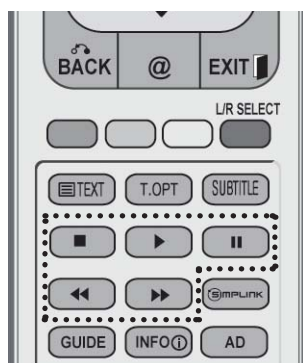
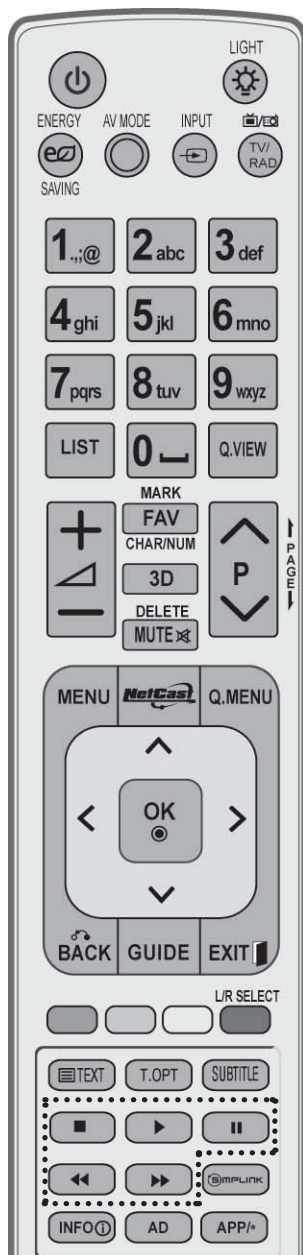

**HELITUGEVUS ÜLES /ALLA** Reguleerib helitugevust.

**MARK(MÄRGISTUS)** Valige Pildiviisardi sätete rakendamiseks sisend. Märgistage ja eemaldage märgistus salvestatud programmidel USB menüüs.

**FAV (LEMMIK)** Kuvab valitud lemmikprogrammi.

**CHAR/NUM (TÄHT/NUMBER)** Seadistab menüüs NetCast tähe- või numbrirežiimi.

**3D** Kasutage seda 3D-video vaatamisel. (▶ Ik88)

**DELETE (KUSTUTA)** Kustutab ekraanilahvistiku abil sisestatud sümboli.

**MUTE (VAIGISTA)** Lülitab heli sisse või välja.

**Programm ÜLES/ALLA** Valib programmi.

**PAGE UP/DOWN(LEHEKÜLGÜLES/ALLA)** Liigutab infot ekraanil edasi ekraanitäie kaupa.

**SIMPLINKi / MINU MEEDIUMI menüünupud** Juhivad SIMPLINKi või MINU MEEDIUMI menüüd (foto-, muusika ja filmiloendit).

## Patareide paigaldamine

- Avage patareilahtri kaas kaugjuhtimispuldi tagaküljel ning pange patareid õiget polaarsust silmas pidades sisse (+ ja +, - ja -).
- Paigaldage kaks 1,5 V AAA-patareid. Ärge paigaldage vanu või kasutatud patareid koos uutega.
- Sulgege kaas.
- Patareide eemaldamiseks teostage paigaldamise toimingud tagurpidises järjestuses.

# LCD-TELERIMUDELITE : 32/37/42LD4\*\*\*, 32/37/42/47/55LD6\*\*\*, 32/42/47LD7\*\*\*, 32/37/42LD8\*\*\*

## TARVIKUD

Veenduge, et teie teleriga on kaasas järgmised tarvikud. Kui mõni tarvik on puudu, pöörduge edasimüüja poole, kust te toote ostsite.

- Teie teler võib erineda pildil olevast.

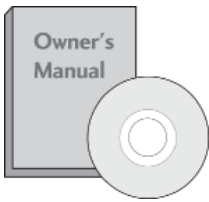

Omaniku juhend

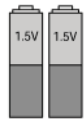

Patareid (AAA)



Kaugjuhtimispult



Nero MediaHome  
4 Essentials  
CD-plaat



Ferriitsüdamik  
(See element ei ole kaasas kõigi mudelitega.)



Toitejuhe

See element ei ole kaasas kõigi mudelitega.



Puhastuslapp  
Puhastageekraani  
lapiga.

\* Kui toote välispinnal on määrdetäpp või näpud, puhkige määrdunud kohta kergelt lapiga.

Plekki eemaldades ärge puhkige jõuga. Palun olge ettevaatlik, sest liigne jõud võib põhjustada kriimustusi või värvimuutusi.



x 8

(M4x20)  
Poldid aluse montaaži jaoks



Kruvi aluse kinnitamiseks  
(Ainult 32/37/42LD4\*\*\*,  
32/37/42LD6\*\*\*,  
32/42LD7\*\*\*,  
32/37/42LD8\*\*\*)



või

Kaitsekate

## Ferriitsüdamiku kasutamine (Seda funktsiooni kõigil mudelitel ei ole.)

Ferriitsüdamiku kasutatakse elektromagnetiliste lainete vähendamiseks ühendamisel toitekaabliga.

Mida lähemal ferriitsüdamik toitepistikule on, sedatõhusam see on.



Paigaldage toitepistik täpselt.

# ETTEVALMISTUS

## ESIPANEELI JUHTSEADISED

### ❗ MÄRKUS

- ▶ Energiatarbimise vähendamiseks võib teleri panna ooterežiimile. Kui telerit pole pikemat aega plaanis vaadata, siis tuleks see energiatarbimise vähendamiseks lülitada välja teleril asuvast toitenupust.

Teleri kasutamisele kulub oluliselt vähem energiat, kui vähendada pildi heledust; selle tulemusel vähenevad teleri kasutamisega seotud üldised kulud.

### ⚠ ETTEVAATUST

- ▶ Ärge astuge klaasalusele ega asetage sellele liigset raskust. Alus võib puruneda või teler kukkuda ning purunemisel tekkivad klaasikillud võivad põhjustada vigastusi.
- ▶ Ärge lohistage telerit. Võite vigastada toote aluspinda.

- Teie teler võib erineda pildil olevast.

**Ainult 32/37/42/47/55LD6\*\*\***



KÕLAR

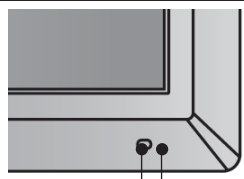
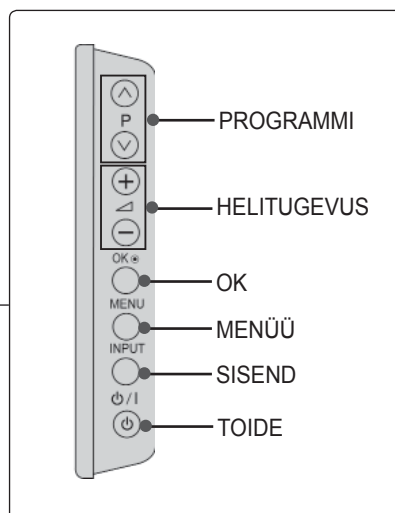

Kaugjuhtimispuldi andur

Nutikas andur  
kohandab pildi vastavalt ümbritsevatele tingimustele

Toite/ooterežiimi indikaator  
(Seda saab reguleerida Sisselülituse indikaatoriga menüüs VALIK.)

# Ainult 32/42/47LD7\*\*\*

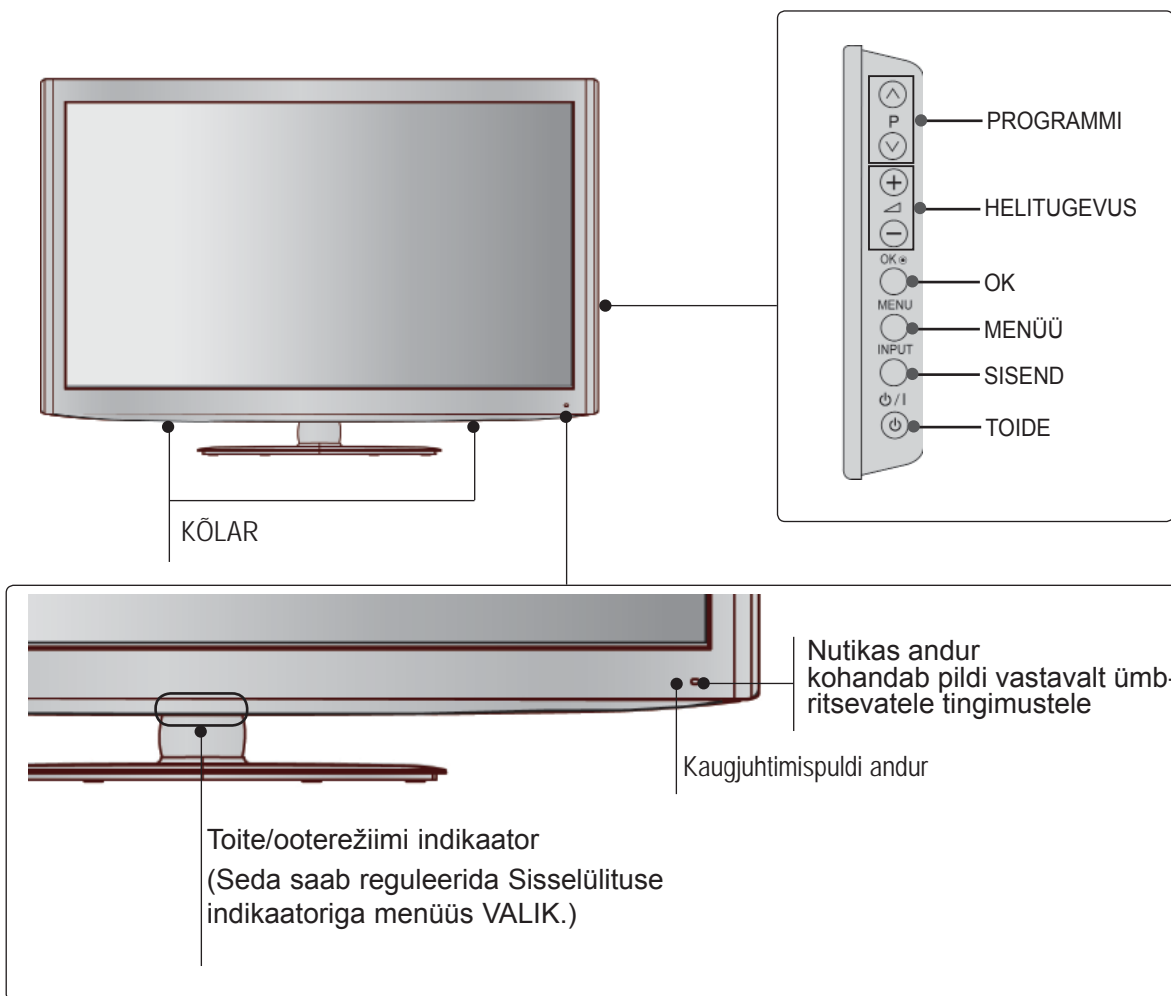

# ETTEVALMISTUS

Ainult 32/37/42LD8\*\*\*

ETTEVALMISTUS

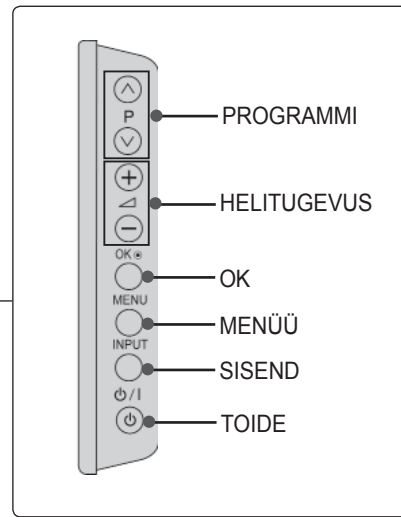
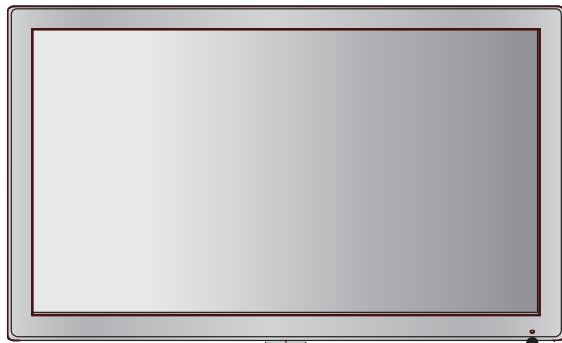

Ainult 32/37/42LD4\*\*\*

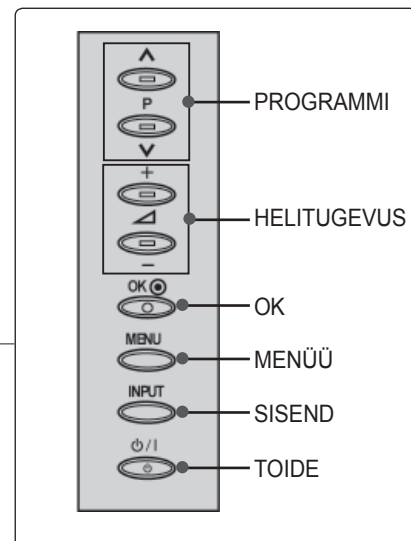

# TAGAPANEELI TEAVE

- Teie teler võib erineda pildil olevast.

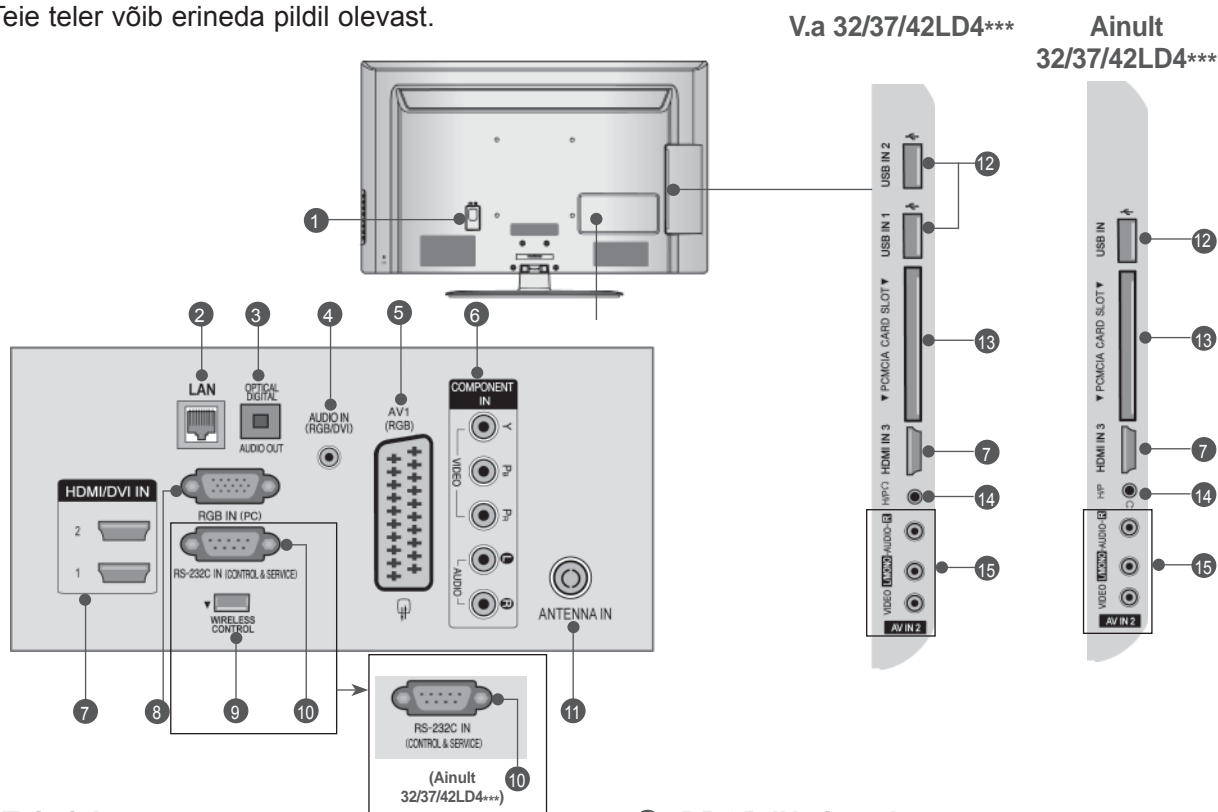

- Toitejuhtme pesa**  
See teler töötab vahelduvvoolutoitega. Pinge on toodud tehniliste andmete leheküljel. (▶ lk 184~200) Arge mingil juhul proovige telerit kasutada alalisvoolutoitega.
- Kohtvõrk**  
Võrguühendus teenuse AccuWeather, Picasa, YouTube jne kasutamiseks. Kasutatakse ka kohtvõrgus olevate video-, foto- ja muusikafailidele juurdepääsemiseks.
- DIGITAALOPTILINE AUDIOVÄLJUND**  
Ühendage digitaalne audio mitmesuguste seadmetega.  
Ühendage digitaalse audioseadmega.  
Kasutage optilist audiokaablit.
- RGB/DVI Audiosisend**  
Ühendage heli arvutist või digitaaltelerist.
- Pesa Euro Scart (AV1)**  
Ühendage sellesse pistikupessa välisseadme SCART-sisend või -väljund.
- Komponentsisend**  
Ühendage sellesse pistikupessa komponent-video- audioseade.
- HDMI/DVI IN-sisend**  
Ühendage HDMI-signaali sisendisse HDMI IN. Või ühendage DVI(VIDEO)-signaali DVI ja HDMI vahelise kaabliga porti HDMI/DVI.
- RRGB IN sisend**  
Ühendage arvuti väljundiga.
- JUHTMEVABA juhtimine (V.a 32/37/42LD4\*\*\*)**  
Ühendage teleriga traadita tongel, et hallata juhtmevaba meediumiboksiga ühendatud väliseid sisendseadmeid.
- RS-232C-sisendport (JUHTIMINE & TEENINDUS)**  
Ühendage pistikupessa RS-232 juhtseadme-järjestikport.  
Seda porti kasutatakse teenuse- või hotellirežiimi jaoks.
- Antenni sisend**  
Ühendage sellesse pistikupessa antenni või kaabli.
- USB sisend**  
Ühendage USB-mäluseade sellesse pistikusse.
- PCMCIA (Personal Computer Memory Card International Association) Card Slot**  
Sisestage CI-moodul **PCMCIA-KAARDIPESSA**.  
(See element ei ole kaasas kõigi mudelitega.)
- Kõrvaklapid**  
Sisestage kõrvaklapid kõrvaklapi pesasse.
- Audio-videosisend**  
Ühendage sellesse pistikupessa välisseadme audio-videoväljund.

# ETTEVALMISTUS

## ALUSE PAIGALDAMINE

■ Teie teler võib erineda pildil olevast. Pannes kokku laud-tüüpi statiivi, kontrollige, kas polt on lõpuni keeratud. (Kui ei ole lõpuni keeratud, võib toode peale paigaldamist kalduda ettepoole.) Kui keerate polti liiga tugevasti, võib polt keermetele avaldatud surve tõttu üle keeruda.

- 1 Asetage teler ettevaatlikult, ekraanallapoole, polsterdatud pinnale, et kaitstaekraani vigastuste eest.



- 2 Ühendage **statiivi korpuse** osad teleri **statiivi alusega**.

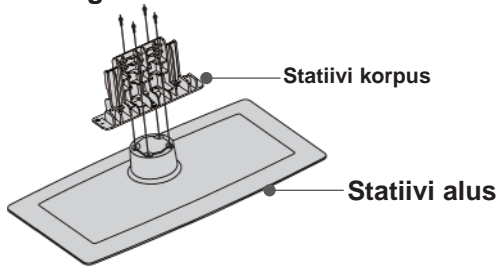

- 3 Ühendage teler näidatud viisil.

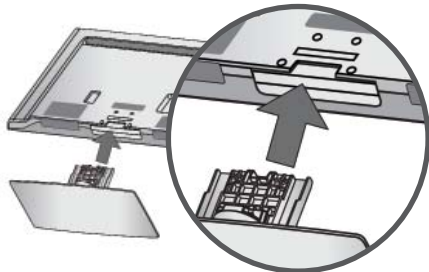

- 4 Kinnitage need 4 polti tugevasti teleritagumisel küljel olevatesse aukudesse.

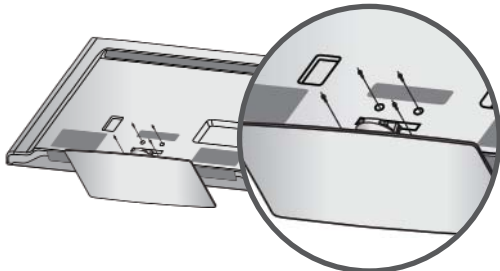

- 5 Ühendage **aluse tagakaas** teleriga. (Ainult 32/42/47LD7\*\*\*, 32/37/42LD8\*\*\*)

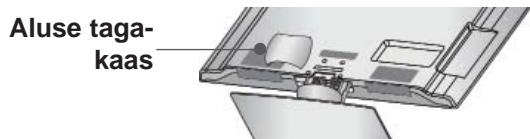

## TAGAKATE JUHTMETE SEADMISEKS

■ Teie teler võib erineda pildil olevast.

- 1 Ühendage kaablid vajaduse kohaselt. Teavet lisaseadmete ühendamise kohta vaadake jaotisest **VälisSEadmete Ühendamine**.

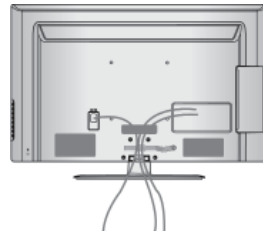

- 2 Avage **kaablihoidik** näidatud viisil.

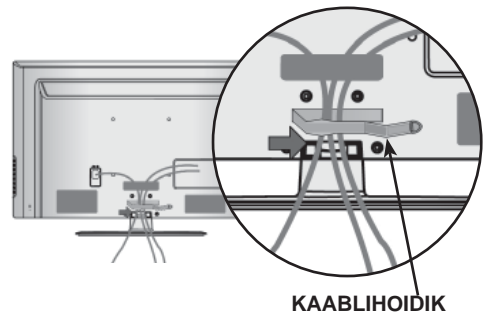

- 3 Kinnitage **kaablihoidik**, nagu joonisel näidatud.

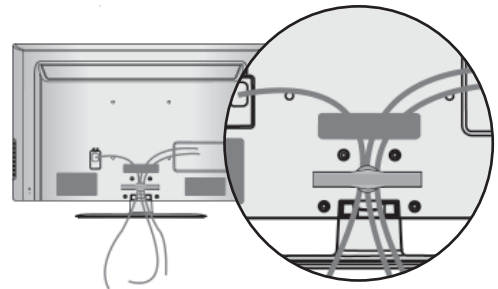

### ! MÄRKUS

- ▶ Ärge kasutage CABLE MANAGEMENT CLIP(KAABLIHOIDIKUT) teleri tõstmiseks.
- Kui toode kukub maha, võib see puruneda ning võite ka ennast vigastada.



## PÖÖRLEV ALUS

- Teie teler võib erineda pildil olevast. Pärast televiisori paigaldamist saate seda käsitsi kuni 20 kraadi võrra paremale või vasakule kohandada, et see sobiks paremini teie vaatepositsiooniga.

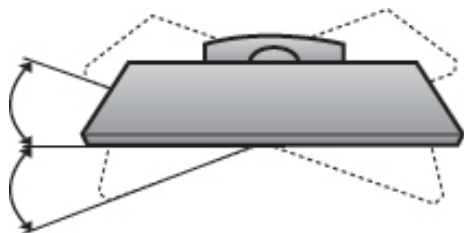

## KUI TE EI KASUTA LAUA TÜÜPI TELERIALUST

- Teie teler võib erineda pildil olevast. Seinapaigalduskonsooli paigaldamisel kasutage kaitsekaant. Ühendage **KaitseKate** teleriga, kuni kuulete klõpsatust.

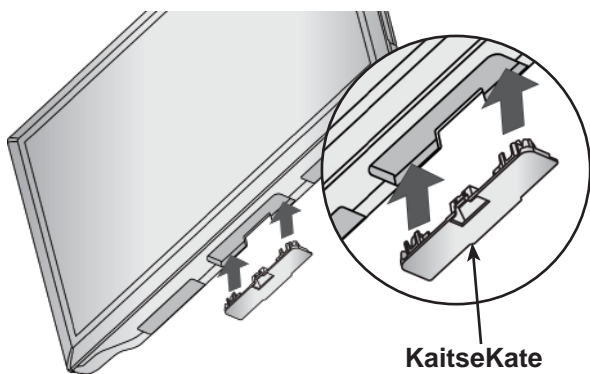

## TELERI ALUSELE KINNITAMINE

(Ainult 32/37/42LD4\*\*\*, 32/37/42LD6\*\*\*, 32/42LD7\*\*\*, 32/37/42LD8\*\*\*)

- Teie teler võib erineda pildil olevast. Teler peab olema alusele kinnitatud, et seda eisaaks edasi-tagasi tõmmata, mis võib põhjustada toote vigastust või kahjustusi. Kasutada vaid lisatud kruvi.



1 kruvi (seadme müügikomplekti osa)

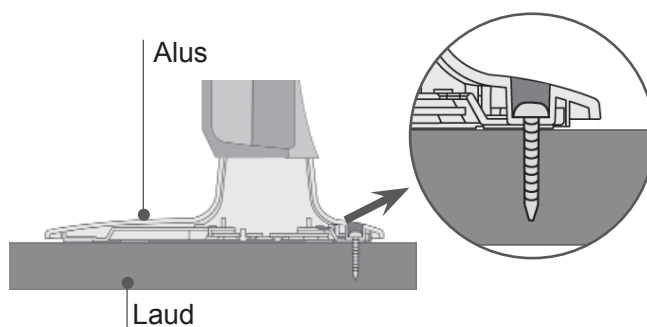

### ! HOIATUS

- Et vältida teleri ümberkukkumist, peab teler olema vastavalt paigaldusjuhendile kindlalt põrandale/seinale kinnitatud. Masina kallutamine, raputamine või kõigutamine võib põhjustada vigastust.

# ETTEVALMISTUS

## KENSINGTONITURVA SÜSTEEM

- Seda funktsiooni kõigil mudelitel ei ole.
- Teie teler võib erineda pildil olevast.

Teler on varustatud Kensingtoni turvapistikuga tagapaneelil. Ühendage Kensingtoni turvasüsteemi kaabel nagu allpool näha.

Üksikasjalikku teavet Kensingtoni turvasüsteemi paigaldamise ja kasutamise kohta leiate Kensingtoni turvasüsteemi kasutusjuhendist.

Lisateabe saamiseks vaadake Kensingtoni veebilehte aadressil

<http://www.kensington.com>. Kensington müüb turvasüsteeme hinnaliste elektroonikaseadmete jaoks, nagu sülearvutid ja vedelkristallprojektorid.

### ! MÄRKUS

- ▶ Kensingtoni turvasüsteem on valikuline lisaseade.
- ▶ Kui teler tundub puudutamisel külm, siis võib sisselülitamisel tegemist olla mõningase "värelusega".  
See on normaalne, teleril ei ole midagi viga.
- ▶ Mõne minuti jooksul võib ekraan muutuda täpilisiks, kuhu ilmuvad pisikesed punased, roheli- sed või sinised täpid. Siiski ei mõjuta need monitori talitlust kahjulikult.
- ▶ Vältige vedelkristallekraani puudutamist või sõrme(de) hoidmist ekraani peal pikemat aega. See võib põhjustada ajutisi moonutusi ekraanil.

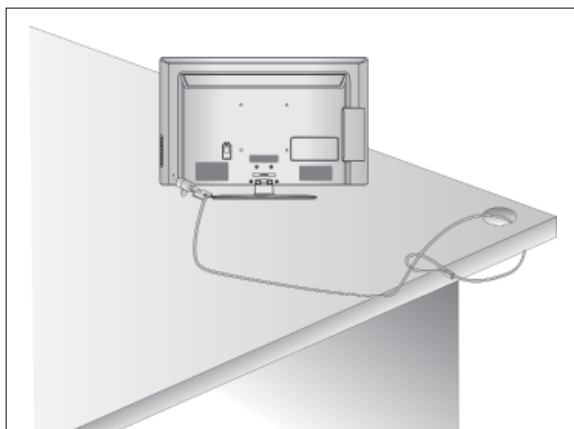

## PAIGALDAMISNÕUANDED

- Ostke poest teleri turvalisuse parandamiseks ja teleri seinale kinnitamiseks vajalikud komponendid.
- Paigutage teler seinale lähedale, et vältida selle ümbertõukamise ohtu.
- Juhendid allpool näitavad turvalisemat viisi teleri ülesseadmiseks, milleks on selle seinale külge kinnitamine, vältimaks nõnda ümbertõukamise ohtu. See hoiab telerit ettepoole kukkumast ja vigastusi põhjustamast. Samuti kaitseb see telerit vigastuste eest. Tagage, et lapsed teleril ei roni ega ripu.

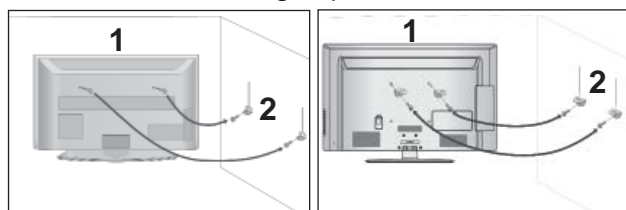

- 1 Kasutage toote seinale kinnitamiseks rõngaspolte või teleri konsooli ja polte, nagu joonisel näha.

(Kui teie teleril on poldid aaskruvides, lödvendage need.)

\* Paigaldage rõngaspoldid või teleri konsooli poldid ja pingutage need ülemistes avades tugevasti kinni.

- 2 Kinnitage seinakonsool poltidega seinale. Sobitage seinale paigaldatud konsooli kõrgus.

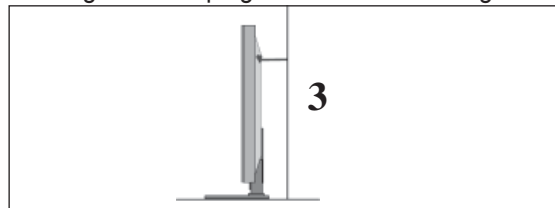

- 3 Kasutage toote kinnitamiseks tugevat trossi. Ohutum on siduda tross nii, et see paikneb toote ja seinale vahel horisontaalselt.

### ! MÄRKUS

- ▶ Toote teisaldamisel mõnda teise kohta võtke kõigepealt tross lahti.
- ▶ Kasutage hoidikut või kappi, mis on toote suurust ja kaalu arvestades piisavalt tugev.
- ▶ Toote ohutuks kasutamiseks veenduge, et paigaldatud konsooli kõrgus vastab toote omale.

- Telerit saab paigaldada mitmesugusel viisil, nagu näiteks seinale, lauale jne.
- Teler on ette nähtud paigaldamiseks horisontaalasendisse.

## MAANDUS

Ühendage kindlasti maandusjuhe, et vältida võimalikku elektrilööki. Kui sobivat maandusmeetodit pole käepärast, laske kvalifitseeritud elektrikul paigaldada eraldi kaitselüliti.

Ärge proovige seadet maandada telefonijuhtmete, piksevarraste või gaasitorudega ühendamise teel.



## PAIGALDAMINE LAUALE VÕI TELERIKAPILE

- Teie teler võib erineda pildil olevast.

Jätke piisava õhuringluse tagamiseks teleri kõiki osade ümber 10 cm vaba ruumi.

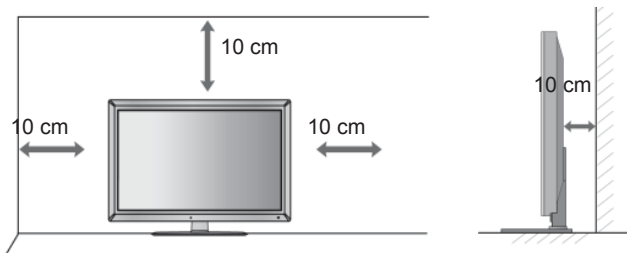

## SEINAPAIGALDUS: HORIZONTALPAIGALDUS

- Soovitame teleri seinale paigaldamiseks kasutada LG seinapaigalduskonsooli.
- Soovitame osta seinapaigalduskonsooli, mis vastab VESA standardile.
- LG soovib lasta konsooli seinale paigaldada kvalifitseeritud spetsialistil.

## ! MÄRKUS

- ▶ Paigaldamiseks sobib pöranda suhtes püstloodis tugevsein.
- ▶ Kui soovite teleri paigaldada lakke või kaldseinale, tuleks kasutada spetsiaalset seinapaigaldusalust.
- ▶ Seinapind, millele teler paigaldatakse, peaks olema teleri raskuse kandmiseks piisava tugevusega — nt betoon, naturaalne kivi, tellised või õonesplakk.
- ▶ Paigaldamisel kasutatavate kruvide tüüp ja pikkus sõltub kasutatavast seinapaigaldusalusest. Lisat eavet leiata paigaldusalusega kaasas olevatest juhistest.
- ▶ LG ei vastuta vale paigaldamise tõttu tekkinud õnnetuste või esemete ja teleri kahjustuste eest:
  - kui on kasutatud VESA-le mittevastavat paigaldusalust;
  - kui paigalduskruvid on valesti kinnitatud, mistõttu teler on kukkunud ja inimesed on viga saanud;
  - kui ei ole järgitud soovitatud paigaldusmeetodit.

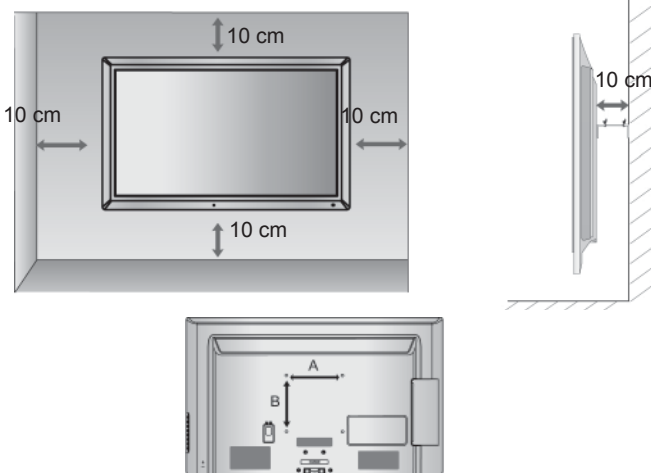

Mudel	VESA (A * B)	Standardne kruvi	Kogus
32LD4***	200 * 100	M4	4
37/42LD4***	200 * 200	M6	4
32LD6***	200 * 100	M4	4
37/42/47LD6***	200 * 200	M6	4
55LD6***	400 * 400	M6	4
32LD7***	200 * 100	M4	4
42/47LD7***	200 * 200	M6	4
32LD8***	200 * 100	M4	4
37/42LD8***	200 * 200	M6	4

# ETTEVALMISTUS

## KAUGJUHTIMISPULDI NUPPUDE FUNKTSIOONID

Kaugjuhtimispuldi kasutamisel suunake see teleri kaugjuhtimisandurile.

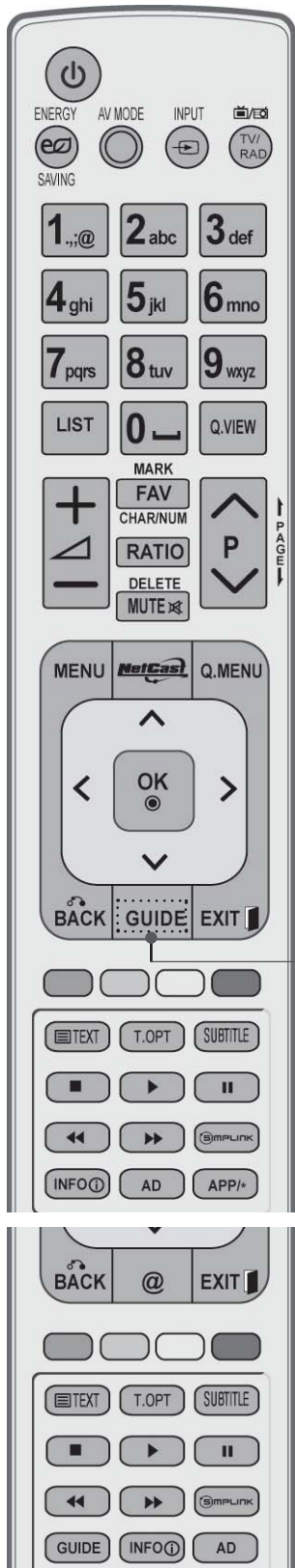

**⏻ (POWER; TOIDE)** Lülitab seadme ooterežiimist sisse või töötava seadme välja ooterežiimi.

**ENERGY SAVING (ENERGIA SÄÄSTMINE)** Reguleerib teleri energiasäästmise režiimi. (► **lk 138**)

**AV MODE (AV-REŽIIM)** Aitab valida ja seadistada pilti ning heli AV-seadmega ühendamisel. (► **lk 66**)

**INPUT (SISEND)** Välissisendirežiimi pööratakse kindlas järjekorras. (► **lk 57**)

**TV/RAD (TV/RAADIO)** **Valib raadio, teleri ja digitelevisiooni kanali.**

**MENU (MENÜÜ)** Valib menüü. Kustutab kõik ekraanil olevad kuvad ja naaseb mis tahes menüüst teleri vaatamisele. (► **lk 31**)

**NetCast** Valige teenuse NetCast menüüallikas. (► **lk 68**) (AccuWeather, Picasa, YouTube jne)  
Teenuse NetCast menüüallikas võib riigiti olla erinev.

**Q. MENU (KIIRMENÜÜ)** Valige soovitud kiirmenüü allikas. (Kvasuhe, Selge hääl II, Pildirežiim, Helirežiim, Audio(või Audio keel), Unetaimer, Jäta vahele (Sees/väljas), USB-seade). (► **lk 30**)

**RINGLÜLITI** Võimaldab navigeerida ekraanimenüudel ja reguleerida süsteemi sätteid oma eelistuste järgi.

**OK** Aktsepteerib valiku või kuvab praeguse režiimi.

**BACK (TAGASI)** Võimaldab kasutajal interaktiivses rakenduses, EPG-s või muus kasutaja interaktsiooni funktsioonis liikuda ühe sammu võrra tagasi.

**EXIT (VÄLJU)** Sulgeb kõik ekraanil kuvatud menüüd ja naaseb telerivaatamise režiimi.

**GUIDE (JUHEND)** Kuvab programmijuhi. (► **p.129**)

**INFO (TEAVE)** Näitab käesolevat ekraaniinfot.

**AD (AUDIO KIRJELDUS)** Lülitab audio kirjelduse sisse või välja.

**APP/\* (MHP-MENÜÜ)** Valige teenuse MHP menüüallikas. (Ainult Itaalia)  
(Ainult mudelid 32/37/42LD48\*\*, 32/37/42/47/55LD68\*\*, 32/42/47LD78\*\*, 32/37/42LD88\*\*)

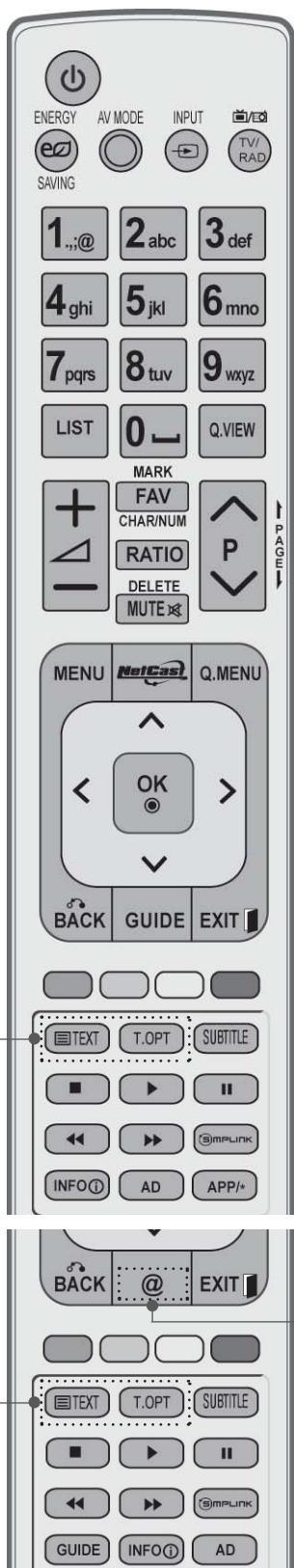

Numbrinupud Valib programmi.  
0~9 Valib menüü nummerdatud üksuse.

— (Tühik) Valib ekraaniklahvistikul tühiku.

LIST (LOEND) Kuvab programmitabeli. (► lk 55)

Q.VIEW (KIIRVAADE) Kuvab programmitabeli.

Värvilised Neid nuppe kasutatakse teleteksti (ainult funktsioo-  
nupud niga **TELETEXT** mudelitel) või **Progr. redigeerimi-  
ne** funktsiooni jaoks.

**SIMPLINK** Vaadake teleriga ühendatud AV-seadmete loendit.  
Kui vajutate seda nuppu, ilmub ekraanile menüü  
Simplink (► lk 62).

@ Otsejuurdepääs Orange'i uudiste- ja meelelahutus-  
portaalile. (Ainult Prantsusmaal)

**1** **ELETEKSTI NUPUD** Neid nuppe kasutatakse teleteksti jaoks.  
Lisateavet leiate jaotisest 'Teletekst'.  
(► lk 177)

**SUBTIITRID** Taastab digitaalrežiimis teie eelistatud subtiitri.

# ETTEVALMISTUS



HELITUGEVUS ÜLES /ALLA	Reguleerib helitugevust.
MARK(MÄRGISTUS)	Valige Pildiviisardi sätete rakendamiseks sisend. Märgistage ja eemaldage märgistus salvestatud-programmidelt USB menüüs.
FAV (LEMMIK)	Kuvab valitud lemmikprogrammi.
CHAR/NUM (TÄHT/NUMBER)	Seadistab menüüs NetCast tähe- või numbrežiimi.
RATIO (ULATUS)	Valib teie soovitud pildi kuvasuhte. (▶ Ik135)
DELETE (KUSTUTA)	Kustutab ekraaniklahvistiku abil sisestatud sümboli.
MUTE (VAIGISTA)	Lülitab heli sisse või välja.
Programm ÜLES/ALLA	Valib programmi.
PAGE UP/ DOWN(LEHEKÜLGÜLES/ALLA)	Liigutab infot ekraanil edasi ekraanitäie kaupa.

SIMPLINKi / MINU MEEDIUMI menüünupud Juhivad SIMPLINKi või MINU MEEDIUMI menüüd (foto-, muusika ja filmiloendit).

### Patareide paigaldamine

- Avage patareilahtri kaas kaugjuhtimispuldi tagaküljel ning pange patareid õiget polaarsust silmas pidades sisse (+ ja +, - ja -).
- Paigaldage kaks 1,5 V AAA-patareid. Ärge paigaldage vanu või kasutatud patareid koos uutega.
- Sulgege kaas.
- Patareide eemaldamiseks teostage paigaldamise toimingud tagurpidises järjestuses.

# LED LCD-TELERI MUDELID : 47/55LX9\*\*\*

## TARVIKUD

Veenduge, et teie teleriga on kaasas järgmised tarvikud. Kui mõni tarvik on puudu, pöörduge edasimüüja poole, kust te toote ostsite.

- Teie teler võib erineda pildil olevast.



Omaniku juhend

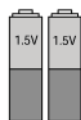

Patareid (AAA)

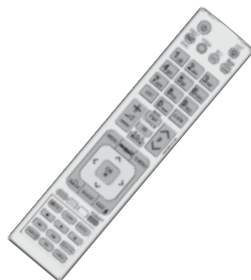

Kaugjuhtimispuult



3D Glasses (AG-S100)

See element ei ole kaasas kõigi mudelitega.



Puhastuslapp  
Puhastageekraani lapiga.

\* Kui toote välispinnal on määrdeplekk või näpujalg, pühkige määratud kohta kergelt lapiga.

Plekki eemaldades ärge pühkige jõuga. Palun olge ettevaatlik, sest liigne jõud võib põhjustada kriimustusi või värvimuutusi.



Nero MediaHome 4 Essentials CD-plaat



Ferriitsüdamik  
(See element ei ole kaasas kõigi mudelitega.)

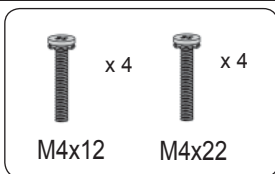

Poldid aluse montaaži jaoks



Kaablihoidik

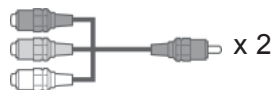

Komponentkaabel, AV-kaabel

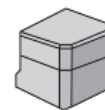

Aluse tagakaas

## Ferriitsüdamiku kasutamine (seda funktsiooni kõigil mudelitel ei ole.)

Ferriitsüdamikku kasutatakse elektromagnetiliste lainete vähendamiseks ühendamisel toitekaabliga.

Mida lähemal ferriitsüdamik toitepistikule on, seda tõhusam see on.



Paigaldage toitepistik täpselt.

# ETTEVALMISTUS

## ESIPANEELI JUHTSEADISED

### ! MÄRKUS

- ▶ Energiatarbimise vähendamiseks võib teleri panna ooterežiimile. Kui telerit pole pikemat aega plaanis vaadata, siis tuleks see energiatarbimise vähendamiseks lülitada välja teleril asuvast toitenupust.

Teleri kasutamisele kulub oluliselt vähem energiat, kui vähendada pildi heledust; selle tulemusel vähenevad teleri kasutamisega seotud üldised kulud.

### ⚠ ETTEVAATUST

- ▶ Ärge astuge klaasalusele ega asetage sellele liigset raskust. Alus võib puruneda või teler kukkuda ning purunemisel tekkivad klaasikillud võivad põhjustada vigastusi.
- ▶ Ärge lohistage telerit. Võite vigastada toote aluspinda.

- Teie teler võib erineda pildil olevast.

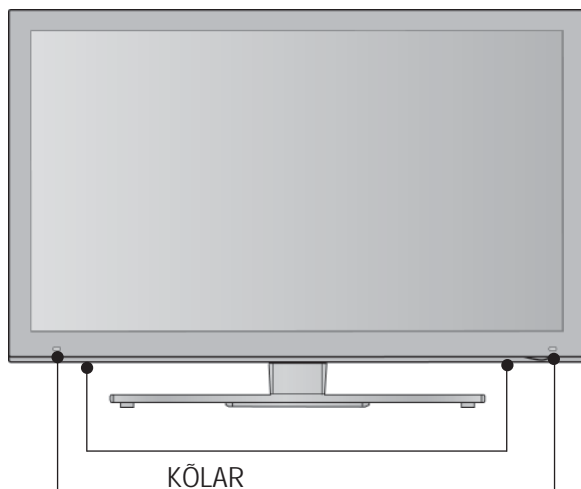

Saatja

On seade, mis vahetab signaale 3D-prillidega.

Veenduge, et 3D-video vaatamisel pole teleri ees segavaid esemeid ega teisi inimesi.

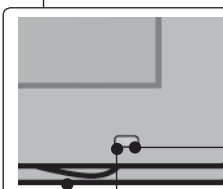
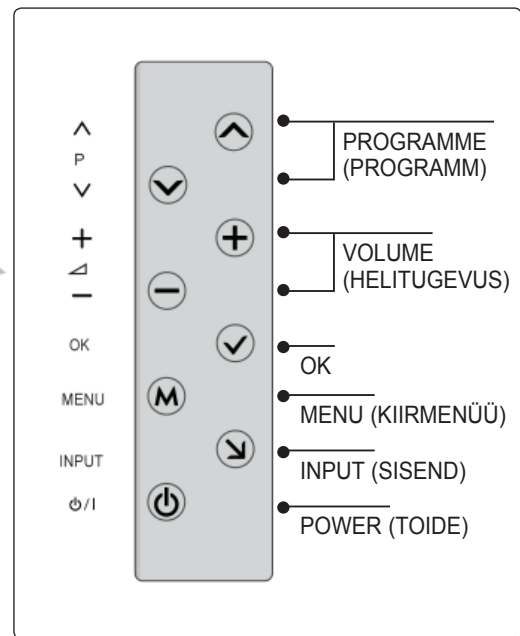

Arukas andur kohandab pildi vastavalt ümbritsevatele tingimustele.

Kaugjuhtimispuldi andur

Toite/ooterežiimi indikaator  
(Seda saab reguleerida **Sisselülituse indikaatoriga** menüüs **VALIK.**)



# TAGAPANEELI TEAVE

■ Teie teler võib erineda pildil olevast.

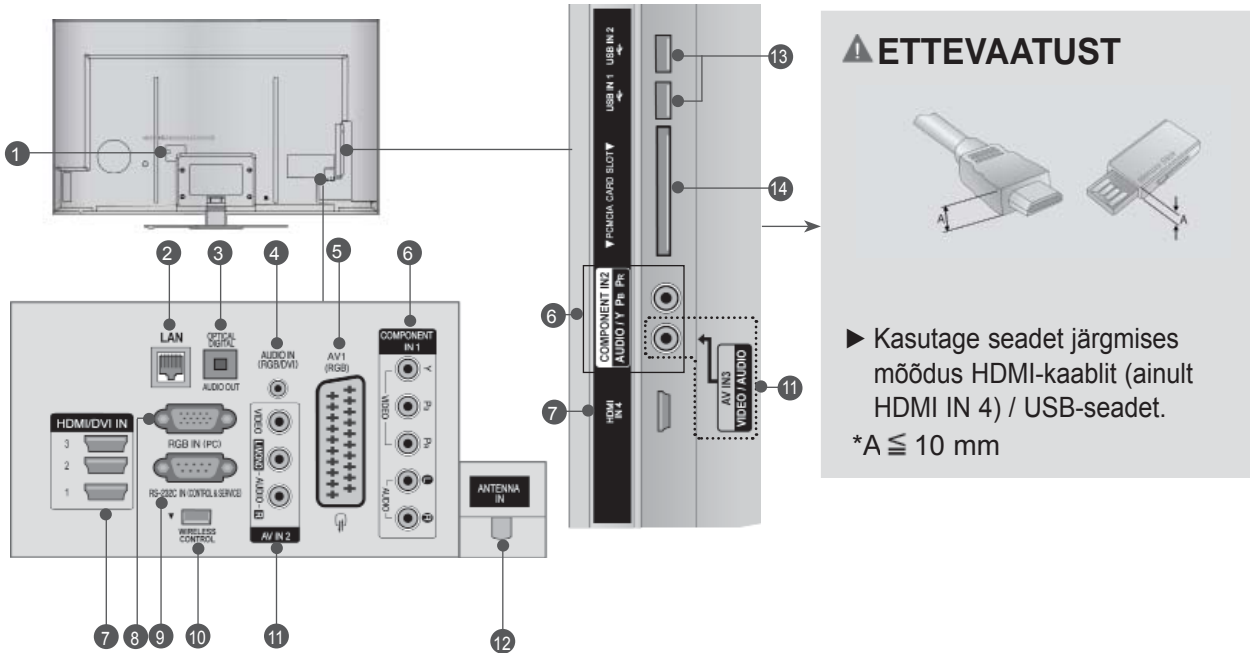

## 1 Toitejuhtme pesa

See teler töötab vahelduvvoolutoitega. Pinge on toodud tehniliste andmete leheküljel. (▶ lk 184~200) Arge mingil juhul proovige telerit kasutada alalisvoolutoitega.

## 2 Kohtvõrk

Võrguühendus teenuse AccuWeather, Picasa, YouTube jne kasutamiseks. Kasutatakse ka kohtvõrgus olevate video-, foto- ja muusikafailidele juurdepääsemiseks.

## 3 DIGITAALOPTILINE AUDIOVÄLJUND

Ühendage digitaalne audio mitmesuguste seadmetega. Ühendage digitaalse audioseadmega. Kasutage optilist audiokaablit.

## 4 RGB/DVI Audiosisend

Ühendage heli arvutist või digitaaltelerist.

## 5 Pesa Euro Scart (AV1)

Ühendage sellesse pistikupessa välisseadme SCART-sisend või -väljund.

## 6 Komponentsisend

Ühendage sellesse pistikupessa komponentvideo- audioseade.

## 7 HDMI/DVI IN sisend

Ühendage HDMI-signaali sisendisse HDMI IN. Või ühendage DVI(VIDEO)-signaali DVI ja HDMI vahelise kaabliga porti HDMI/DVI.

## 8 RRGB IN sisend

Ühendage arvuti väljundiga.

## 9 RS-232C-sisendport (JUHTIMINE & TEENINDUS)

Ühendage pistikupessa RS-232 juhtseadme-järjestikport. Seda porti kasutatakse teenuse- või hotellirežiimi jaoks.

## 10 JUHTMEVABA juhtimine

Ühendage teleriga traadita tongel, et hallata juhtmevaba meediumiboksiga ühendatud väliseid sisendseadmeid.

## 11 Audio-videosisend

Ühendage sellesse pistikupessa välisseadme audio-videoväljund.

## 12 Antenni sisend

Ühendage sellesse pistikupessa antenni või kaabli.

## 13 USB sisend

Ühendage USB-mäluseade sellesse pistikusse.

## 14 PCMCIA (Personal Computer Memory Card International Association) Card Slot

Sisestage CI-moodul **PCMCIA-KAARDIPESSA**.  
(See element ei ole kaasas kõigi mudelitega.)

### ▲ ETTEVAATUST

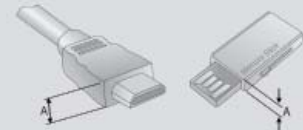

▶ Kasutage seadet järgmises mõõdus HDMI-kaablit (ainult HDMI IN 4) / USB-seadet.

\*A ≤ 10 mm

# ETTEVALMISTUS

## ALUSE PAIGALDAMINE

■ Teie teler võib erineda pildil olevast. Pannes kokku laud-tüüpi statiivi, kontrollige, kas polt on lõpuni keeratud. (Kui ei ole lõpuni keeratud, võib toode peale paigaldamist kalduda ettepoole.) Kui keerate polti liiga tugevasti, võib polt keermetele avaldatud surve tõttu üle keerduda.

- 1 Asetage teler ettevaatlikult, ekraan alla-  
poole, polsterdatud pinnale, et kaitsta  
ekraani vigastuste eest.



- 2 Ühendage **statiivi korpuse** osad teleri **statiivi alusega**.  
Pingutage kruvid, mis hoiavad **statiivi korpust** kinni.

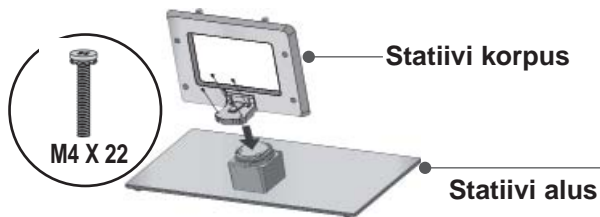

- 3 Kinnitage need 4 polti tugevasti teleri tagumisel küljel olevatesse aukudesse.



- 4 Ühendage **aluse tagakaas** teleriga.



## TAGAKATE JUHTME- TE SEADMISEKS

■ Teie teler võib erineda pildil olevast.

- 1 Fikseerige toitejuhe **kaablihoidiku** abil teleri tagaosa külge.  
See aitab vältida toitejuhtme tahtmatut eraldamist.

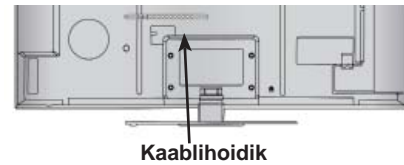

- 2 Pärast kaablite ühendamist paigaldage **kaablihoidik** näidatud viisil ja siduge kaablid kokku.

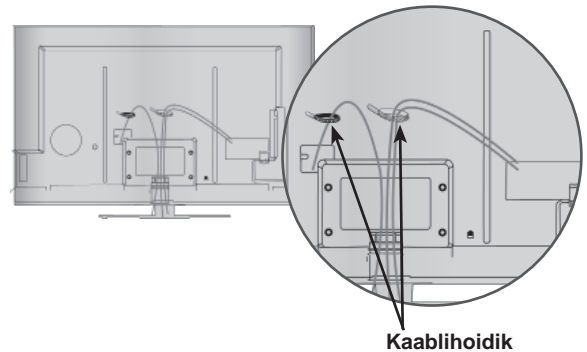

## PÖÖRLEV ALUS

■ Teie teler võib erineda pildil olevast.

Pärast televiisori paigaldamist saate seda käsitsi kuni 20 kraadi võrra paremale või vasakule kohandada, et see sobiks paremini teie vaatepositsiooniga.

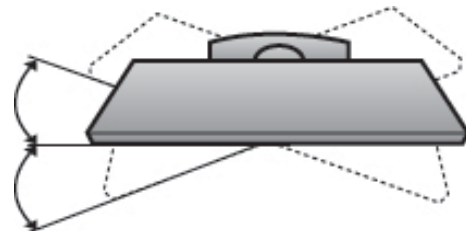

# KENSINGTONI TURVASÜSTEEM

- Seda funktsiooni kõigil mudelitel ei ole.
- Teie teler võib erineda pildil olevast.

Teler on varustatud Kensingtoni turvapistikuga tagapaneelil. Ühendage Kensingtoni turvasüsteemi kaabel nagu allpool näha.

Üksikasjalikku teavet Kensingtoni turvasüsteemi paigaldamise ja kasutamise kohta leiate Kensingtoni turvasüsteemi kasutusjuhendist.

Lisateabe saamiseks vaadake Kensingtoni veebilehte aadressil

<http://www.kensington.com>. Kensington müüb turvasüsteeme hinnaliste elektroonikaseadmete jaoks, nagu sülearvutid ja vedelkristallprojektorid.

## ! MÄRKUS

- ▶ Kensingtoni turvasüsteem on valikuline lisaseade.
  - ▶ Kui teler tundub puudutamisel külm, siis võib sisselülitamisel tegemist olla mõningase "värelusega".
- See on normaalne, teleril ei ole midagi viga.
- ▶ Mõne minuti jooksul võib ekraan muutuda täpiksiks, kuhu ilmuvad pisikesed punased, rohelised või sinised täpid. Siiski ei mõjuta nad monitori talitlust kahjulikult.
  - ▶ Vältige vedelkristallekraani puudutamist või sõrme(de) hoidmist ekraani peal pikemat aega. See võib põhjustada ajutisi moonutusi ekraanil.

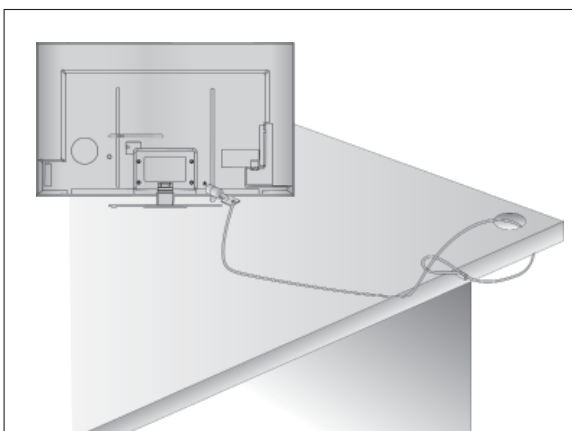

## PAIGALDAMISNÕUANDED

- Ostke poest teleri turvalisuse parandamiseks ja teleri seinale kinnitamiseks vajalikud komponendid.
- Paigutage teler seina lähedale, et vältida selle ümbertõukamise ohtu.
- Juhendid allpool näitavad turvalisemat viisi teleri ülesseadmiseks, milleks on selle seina külge kinnitamine, vältimaks nõnda ümbertõukamise ohtu. See hoiab telerit ettepoole kukkumast ja vigastusi põhjustamast. Samuti kaitseb see telerit vigastuste eest. Tagage, et lapsed teleril ei roni ega ripu.

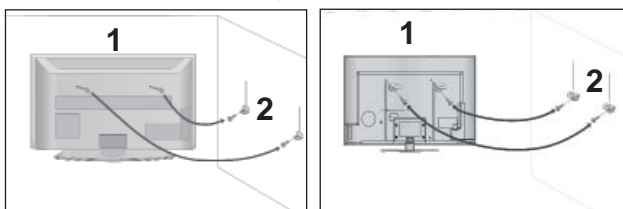

- 1 Kasutage toote seinale kinnitamiseks rõngaspolte või teleri konsooli ja polte, nagu joonisel näha.  
(Kui teie teleril on poldid aaskruvides, lõdvendage need.)  
\* Paigaldage rõngaspolid või teleri konsooli poldid ja pingutage need ülemistes avades tugevasti kinni.

Kinnitage seinakonsool poltidega seinale. Sobitage seinale paigaldatud konsooli kõrgus.

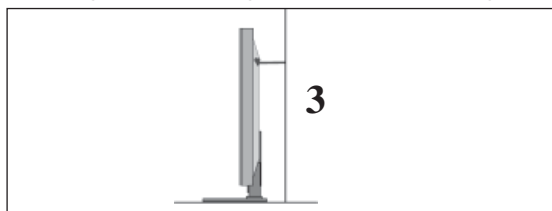

- 3 Kasutage toote kinnitamiseks tugevat trossi. Ohutum on siduda tross nii, et see paikneb toote ja seina vahel horisontaalselt.

## ! MÄRKUS

- ▶ Toote teisaldamisel mõnda teise kohta võtke kõigepealt tross lahti.
- ▶ Kasutage hoidikut või kappi, mis on toote suurust ja kaalu arvestades piisavalt tugev.
- ▶ Toote ohutuks kasutamiseks veenduge, et paigaldatud konsooli kõrgus vastab toote omale.

# ETTEVALMISTUS

- Telerit saab paigaldada mitmesugusel viisil, nagu näiteks seinale, lauale jne.
- Teler on ette nähtud paigaldamiseks horisontaalasendisse.

## MAANDUS

Ühendage kindlasti maandusjuhe, et vältida võimalikku elektrilööki. Kui sobivat maandusmeetodit pole käepärast, laske kvalifitseeritud elektrikul paigaldada eraldi kaitselüliti.

Ärge proovige seadet maandada telefonijuhtmete, piksevarraste või gaasitorudega ühendamise teel.



## PAIGALDAMINE LAUALE VÕI TELERIKAPILE

- Teie teler võib erineda pildil olevast.

Jätke piisava õhuringluse tagamiseks teleri kõiki- de osade ümber 10 cm vaba ruumi.

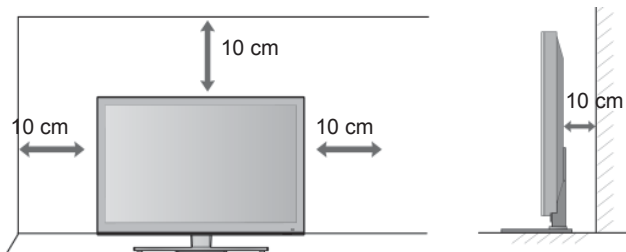

## SEINAPAIGALDUS HORISONTAALPAIGALDUS

- Soovitame teleri seinale paigaldamiseks kasutada LG seinapaigalduskonsooli.
- Soovitame osta seinapaigalduskonsooli, mis vastab VESA standardile.
- LG soovib lasta konsooli seinale paigaldada kvalifitseeritud spetsialistil.

### ! MÄRKUS

- ▶ Paigaldamiseks sobib pöranda suhtes püstloodis tugevsein.
- ▶ Kui soovite teleri paigaldada lakke või kaldseinale, tuleks kasutada spetsiaalset seinapaigaldusalust.
- ▶ Seinapind, millele teler paigaldatakse, peaks olema teleri raskuse kandmiseks piisava tugevusega — nt betoon, naturaalne kivi, tellised või õõnesplokk.
- ▶ Paigaldamisel kasutatavate kruvide tüüp ja pikkus sõltub kasutatavast seinapaigaldusalusest. Lisateavet leiate paigaldusalusega kaasas olevatest juhistest.
- ▶ LG ei vastuta vale paigaldamise tõttu tekkinud õnnetuste või esemete ja teleri kahjustuste eest:
  - kui on kasutatud VESA-le mittevastavat paigaldusalust;
  - kui paigalduskruvid on valesti kinnitatud, mistõttu teler on kukkunud ja inimesed on viga saanud;
  - kui ei ole järgitud soovitatud paigaldusmeetodit.

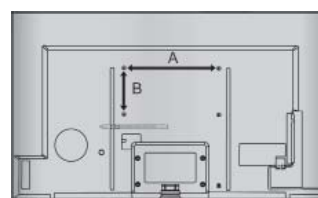
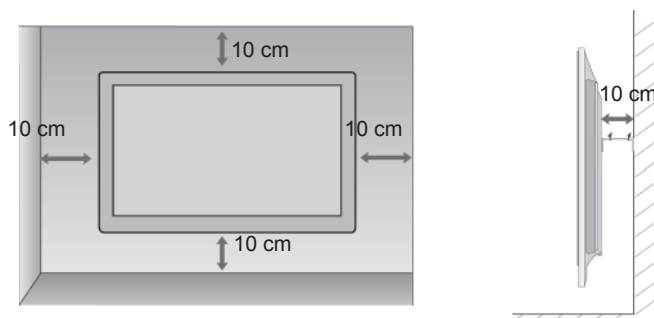

Mudel	VESA (A * B)	Standardne kruvi	Kogus
47LX9***	200 * 200	M6	4
55LX9***	400 * 400	M6	4

# KAUGJUHTIMISPULDI NUPPUDE FUNKTSIOONID

suunake see teleri kaugjuhtimisandurile.

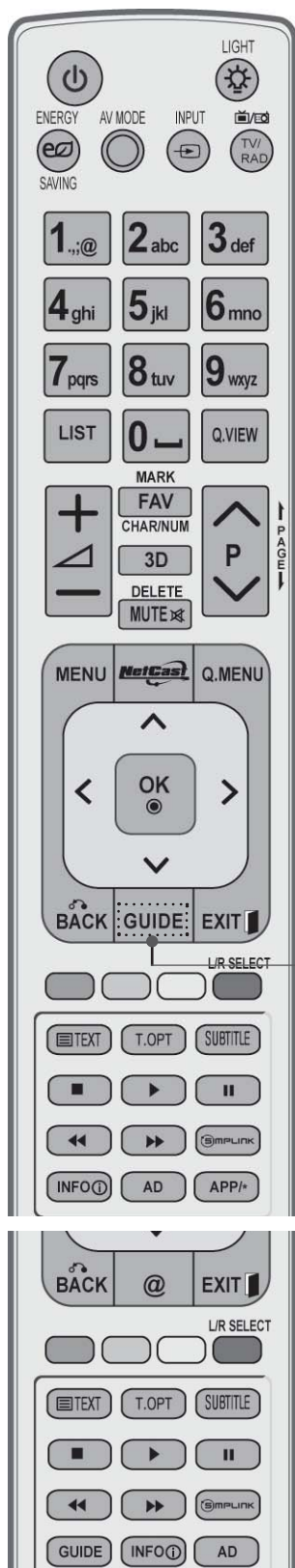

- ⏻ (POWER; TOIDE)** Lülitab seadme ooterežiimist sisse või töötava seadme välja ooterežiimi.
  - LIGHT (VALGUSTUS)** Võite kaugjuhtimispuldi nupuvalgustuse sisse või välja lülitada.
  - ENERGY SAVING (ENERGIA SÄÄSTMINE)** Reguleerib teleri energiasäästmise režiimi. (► lk 138)
  - AV MODE (AV-REŽIIM)** Aitab valida ja seadistada pilti ning heli AV-seadmega ühendamisel. (► lk 66)
  - INPUT (SISEND)** Välissisendirežiimi pööratakse kindlas järjekorras. (► lk 57)
  - TV/RAD** Valib raadio, teleri ja digiteleviseiooni kanali.
- 
- MENÜÜ** Valib menüü. Kustutab kõik ekraanil olevad kuvad ja naaseb mis tahes menüüst teleri vaatamisele. (► lk 31)
  - NetCast** Valige teenuse NetCast menüüallikas. (► lk 68) (AccuWeather, Picasa, YouTube jne) NetCast menüü allikas võib riigiti erineda.
  - Q. MENU (KIIRMENÜÜ)** Valige soovitud kiirmenüü allikas. (Kuvasuhe, Selge hääl II, Pildirežiim, Helirežiim, Audio (või Audio keel), Unetaimer, Jäta vahele (Sees/väljas), USB-seade). (► lk 30)
  - RINGLÜLITI (üles/allas/vasakule/paremale)** Võimaldab navigeerida ekraanimenüudel ja reguleerida süsteemi sätteid oma eelistuste järgi.
  - OK** Aktsepteerib valiku või kuvab praeguse režiimi.
  - BACK (TAGASI)** Võimaldab kasutajal interaktiivses rakenduses, EPG-s või muus kasutaja interaktsiooni funktsioonis liikuda ühe sammu võrra tagasi.
  - EXIT (VÄLJU)** Sulgeb kõik ekraanil kuvatud menüüd ja naaseb televaatamise režiimi.
- 
- GUIDE (JUHEND)** Kuvab programmijuhi. (► lk 129)
  - INFO ⓘ** Näitab käesolevat ekraaniinfot.
  - AD (AUDIO KIRJELDUS)** Lülitab audio kirjelduse sisse või välja.
  - APP/\* (MHP-MENÜÜ)** Valige teenuse MHP menüüallikas. (Ainult Itaalia) (ainult 47/55LX98\*\*)

# ETTEVALMISTUS



Numbrinupud Valib programmi.  
0~9 Valib menüü nummerdatud üksuse.

← (Tühik) Valib ekraaniklahvistikul tühiku.

LIST (LOEND) Kuvab programmitabeli. (▶ Ik 55)

Q.VIEW (KIIRVAADE) Naaseb eelmise vaadatud programmi juurde.

Värvilised Neid nuppe kasutatakse teleteksti (ainult funktsiooni-  
nupud ga **TELETEXT** mudelitel) või **Progr. redigeerimine**  
funktsiooni jaoks.

L/R SELECT (Vasak/parem) Kasutage seda 3D-video vaatamisel. (▶ Ik89)

**SIMPLINK** Vaadake teleriga ühendatud AV-seadmete loendit.  
Kui vajutate seda nuppu, ilmub ekraanile menüü  
Simplink (▶ Ik 62).

@ Otsejuurdepääs Orange'i uudiste- ja meelelahutuspor-  
taalile. (Ainult Prantsusmaal)

1

1 **TELETEKSTI NUPUD** Neid nuppe kasutatakse teleteksti jaoks.  
Lisateavet leiate jaotisest 'Teletekst'.  
(▶ Ik177)

SUBTIITER Taastab digitaalrežiimis teie eelistatud subtiitri.



**VOLUME UP** Reguleerib helitugevust.  
/DOWN (HELITUGEVUS ÜLES/ALLA)

**MARKEERI** Valige Pildiviisardi sätete rakendamiseks sisend. Märgistage ja eemaldage märgistus salvestatud programmidele USB menüüs.

**FAV** Kuvab valitud lemmikprogrammi.

**CHAR/NUM (TÄHT/NUMBER)** Seadistab menüüs NetCast tähe- või numbrirežiimi.

**3D** Kasutage seda 3D-video vaatamisel. (▶ **lk88**)

**DELETE (KUSTUTA)** Kustutab ekraaniklahvistiku abil sisestatud sümboli.

**MUTE (VAIGISTA)** Lülitab heli sisse või välja.

**Programm UP/DOWN (PROGRAMM ÜLES/ALLA)** Valib programmi.

**PAGE UP/ DOWN (LEHEKÜLGÜLES/ ALLA)** Liigutab infot ekraanil edasi ekraanitäie kaupa.

**SIMPLINKi / MINU MEEDIUMI MEEDIUMI menüünupud** Juhivad SIMPLINKi või MINU MEEDIUMI menüüd (foto-, muusika ja filmiloendit).

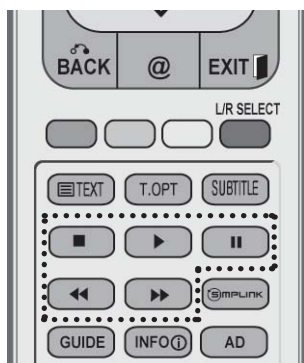

### Patareide paigaldamine

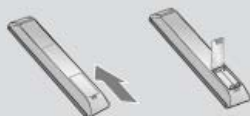

- Avage patareilahtri kaas kaugjuhtimispuldi tagaküljel ning pange patareid õiget polaarsust silmas pidades sisse (+ ja +, - ja -).
- Paigaldage kaks 1,5 V AAA-patareid. Ärge paigaldage vanu või kasutatud patareisid koos uutega.
- Sulgege kaas.
- Patareide eemaldamiseks teostage paigaldamise toimingud tagurpidises järjestuses.

# ETTEVALMISTUS

## LED LCD-TELERITE MUDELITE : 42/47LE73\*\*

### TARVIKUD

Veenduge, et teie teleriga on kaasas järgmised tarvikud. Kui mõni tarvik on puudu, pöörduge edasimüüja poole, kust te toote ostsite.

- Teie teler võib erineda pildil olevast.



Omaniku juhend

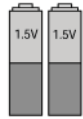

Patareid (AAA)



Kaugjuhtimispuult



Nero MediaHome 4 Essentials CD-plaat



Kaablihoidik

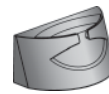

Kaablihoidik

See element ei ole kaasas kõigi mudelitega.



Puhastuslapp  
Puhastageekraani lapiga.

\* Kui toote välispinnal on määrdeplekk või näpujalg, pühkige määrduanud kohta kergelt lapiga.

Plekki eemaldades ärge pühkige jõuga. Palun olge ettevaatlik, sest liigne jõud võib põhjustada kriimustusi või värvimuutusi.

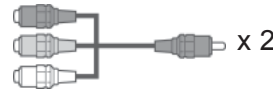

Komponentkaabel, AV-kaabel

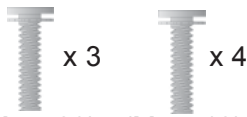

(M4 x 20) (M4 x 12)

Poldid aluse montaaži jaoks

### Ferriitsüdamiku kasutamine (seda funktsiooni kõigil mudelitel ei ole.)

Ferriitsüdamikku kasutatakse elektromagnetiliste lainete vähendamiseks ühendamisel toitekaabliga.

Mida lähemal ferriitsüdamik toitepistikule on, seda tõhusam see on.



Paigaldage toitepistik täpselt.



Ferriitsüdamik

(See element ei ole kaasas kõigi mudelitega.)



# ESIPANEELI JUHTSEADISED

## ! MÄRKUS

- ▶ Energiatarbimise vähendamiseks võib teleri panna ooterežiimile. Kui telerit pole pikemat aega plaanis vaadata, siis tuleks see energiatarbimise vähendamiseks lülitada välja teleril asuvast toitenupust.

Teleri kasutamisele kulub oluliselt vähem energiat, kui vähendada pildi heledust; selle tulemusel vähenevad teleri kasutamisega seotud üldised kulud.

## ▲ ETTEVAATUST

- ▶ Ärge astuge klaasalusele ega asetage sellele liigset raskust. Alus võib puruneda või teler kukkuda ning purunemisel tekkivad klaasikillud võivad põhjustada vigastusi.
- ▶ Ärge lohistage telerit. Võite vigastada toote aluspinda.

- Teie teler võib erineda pildil olevast.

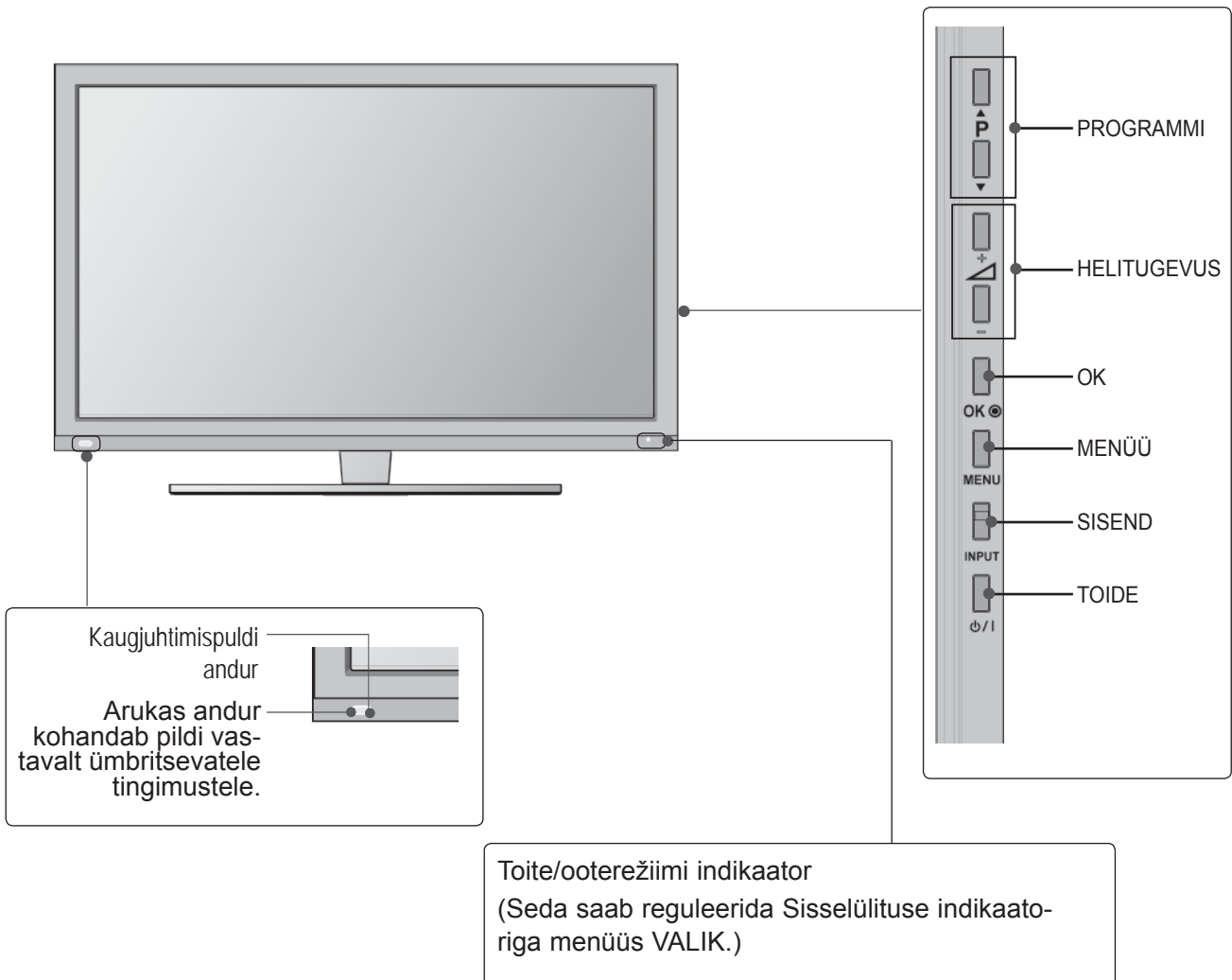

# ETTEVALMISTUS

## TAGAPANEELI TEAVE

■ Teie teler võib erineda pildil olevast.

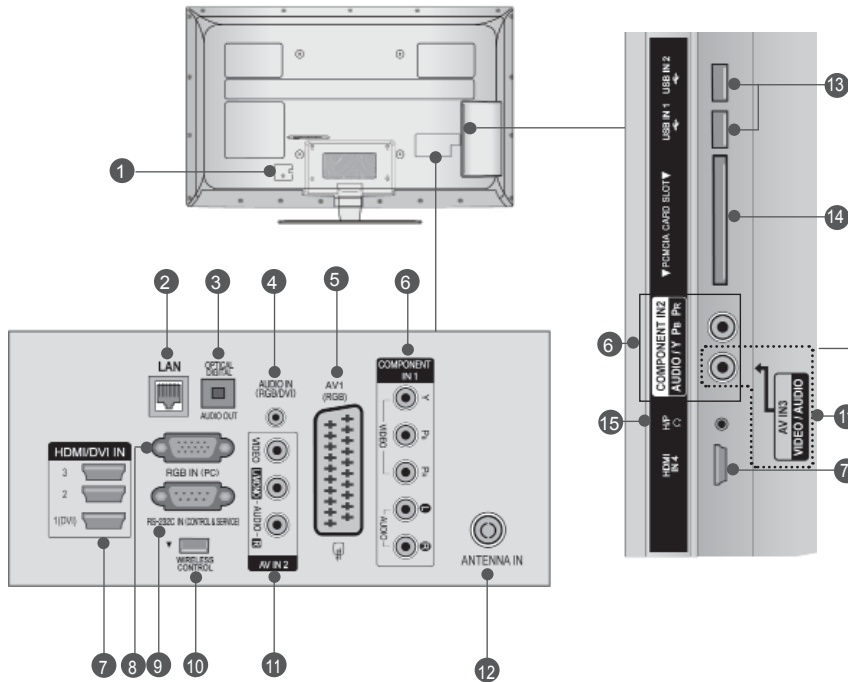

### ⚠ ETTEVAATUST

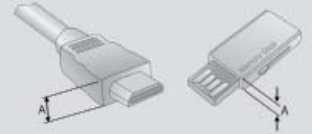

► Kasutage seadet järgmises mõõdus HDMI-kaablit (ainult HDMI IN 4) / USB-seadet.

\*A ≤ 10 mm

#### 1 Toitejuhtme pesa

See teler töötab vahelduvvoolutoitega. Pinge on toodud tehniliste andmete leheküljel. (► lk 184~200) Arge mingil juhul proovige telerit kasutada alalisvoolutoitega.

#### 2 Kohtvõrk

Võrguühendus teenuse AccuWeather, Picasa, YouTube jne kasutamiseks. Kasutatakse ka kohtvõrgus olevate video-, foto- ja muusikafailidele juurdepääsemiseks.

#### 3 DIGITAALOPTILINE AUDIOVÄLJUND

Ühendage digitaalne audio mitmesuguste seadmetega.  
Ühendage digitaalse audioseadmega.  
Kasutage optilist audiokaablit.

#### 4 RGB/DVI Audiosisend

Ühendage heli arvutist või digitaaltelerist.

#### 5 Pesa Euro Scart (AV1)

Ühendage sellesse pistikupessa välisseadmeSCART-sisend või -väljund.

#### 6 Komponentsisend

Ühendage sellesse pistikupessa komponentvideo- audioseade.

#### 7 HDMI/DVI IN-sisend

Ühendage HDMI-signaali sisendisse HDMI IN. Või ühendage DVI(VIDEO)-signaali DVI ja HDMI vahelise kaabliga porti HDMI/DVI.  
**RRGB IN sisend**

#### 8 Ühendage arvuti väljundiga.

#### 9 RS-232C-sisendport (JUHTIMINE & TEENINDUS)

Ühendage pistikupessa RS-232 juhtseadmejärjestikport.  
Seda porti kasutatakse teenuse- või hotellirežiimi jaoks.

#### 10 JUHTMEVABA juhtimine

Ühendage teleriga traadita tongel, et hallata juhtmevaba meediumiboksiga ühendatud väliseid sisendseadmeid.

#### 11 Audio-videosisend

Ühendage sellesse pistikupessa välisseadmeaudio-videoväljund.

#### 12 Antenni sisend

Ühendage sellesse pistikupessa antenni või kaabel.

#### 13 USB sisend

Ühendage USB-mäluseade sellesse pistikusse.

#### 14 PCMCIA (Personal Computer Memory Card International Association) Card Slot

Sisestage CI-moodul **PCMCIA-KAARDIPESSA**.

(See element ei ole kaasas kõigi mudelitega.)

#### 15 Kõrvaklapid

Sisestage kõrvaklapid kõrvaklapi pesasse.

## ALUSE PAIGALDAMINE

■ Teie teler võib erineda pildil olevast. Pannes kokku laud-tüüpi statiivi, kontrollige, kas polt on lõpuni keeratud. (Kui ei ole lõpuni keeratud, võib toode peale paigaldamist kalduda ettepoole.) Kui keerate polti liiga tugevasti, võib polt keermetele avaldatud surve tõttu üle keeruda.

- 1 Asetage teler ettevaatlikult, ekraanallapoole, polsterdatud pinnale, et kaitstaekraani vigastuste eest.

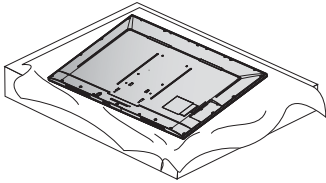

- 2 Ühendage **statiivi korpuse** osad teleri **statiivi alusega**. Pingutage kruvid, mis hoiavad **statiivi korpust** kinni.

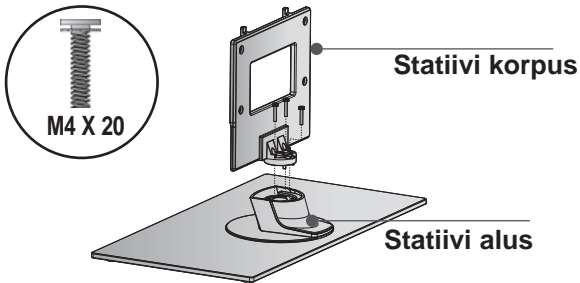

- 3 Ühendage teler näidatud viisil.

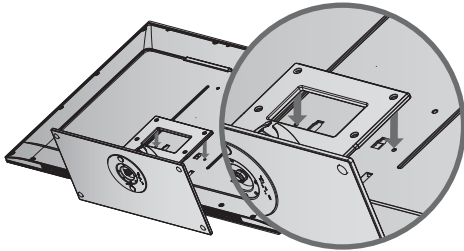

- 4 Kinnitage need 4 polti tugevasti teleritagumisel küljel olevatesse aukudesse.

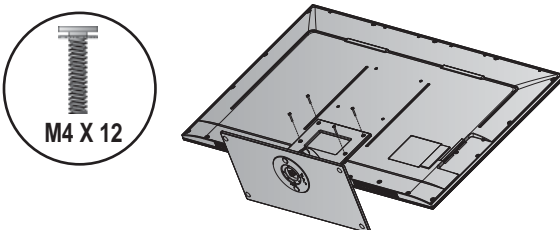

## TAGAKATE JUHTMETE SEADMISEKS

■ Teie teler võib erineda pildil olevast.

### LAUDTÜÜPI STATIIV

- 1 Paigaldage **KAABLIHOIDIK** näidatud viisil.

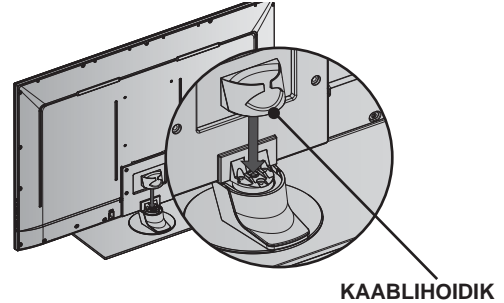

- 2 Ühendage kaablid vajaduse kohaselt. Teavet lisaseadmete ühendamise kohta vaadake jaotisest **VälisSEadmete Ühendamine**.

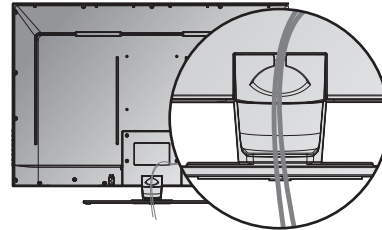

### PAIGALDUSALUS

- 1 Pärast kaablite ühendamist paigaldage **kaablihoidik** näidatud viisil ja siduge kaablid kokku. Teavet lisaseadmete ühendamise kohta vaadake jaotisest **VälisSEadmete Ühendamine**.

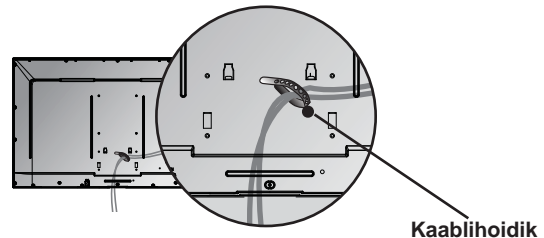

### ! MÄRKUS

► Ärge kasutage **CABLE MANAGEMENT CLIP (KAABLIHOIDIKUT)** teleri tõstmiseks.

- Kui toode kukub maha, võib see puruneda ning võite ka ennast vigastada.

# ETTEVALMISTUS

## KENSINGTONI TURVASÜSTEEM

- Seda funktsiooni kõigil mudelitel ei ole.
- Teie teler võib erineda pildil olevast.

Teler on varustatud Kensingtoni turvapistikuga tagapaneelil. Ühendage Kensingtoni turvasüsteemi kaabel nagu allpool näha.

Üksikasjalikku teavet Kensingtoni turvasüsteemi paigaldamise ja kasutamise kohta leiate Kensingtoni turvasüsteemi kasutusjuhendist.

Lisateabe saamiseks vaadake Kensingtoni veebilehte aadressil

<http://www.kensington.com>. Kensington müüb turvasüsteeme hinnaliste elektroonikaseadmete jaoks, nagu sülearvutid ja vedelkristallprojektorid.

### ! MÄRKUS

- ▶ Kensingtoni turvasüsteem on valikuline lisaseade.
- ▶ Kui teler tundub puudutamisel külm, siis võib sisselülitamisel tegemist olla mõningase "värelusega".

See on normaalne, teleril ei ole midagi viga.

- ▶ Mõne minuti jooksul võib ekraan muutuda täpiksiks, kuhu ilmuvad pisikesed punased, rohelised või sinised täpid. Siiski ei mõjuta need monitori talitlust kahjulikult.
- ▶ Vältige vedelkristallekraani puudutamist või sõrme(de) hoidmist ekraani peal pikemat aega. See võib põhjustada ajutisi moonutusi ekraanil.

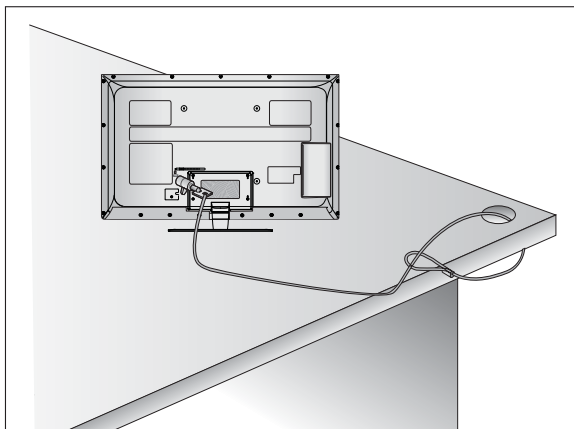

## PAIGALDAMISNÕUANDED

- Ostke poest teleri turvalisuse parandamiseks ja teleri seinale kinnitamiseks vajalikud komponendid.
- Paigutage teler seinale lähedale, et vältida selle ümbertõukamise ohtu.
- Juhendid allpool näitavad turvalisemat viisi teleri ülesseadmiseks, milleks on selle seinale külge kinnitamine, vältimaks nõnda ümbertõukamise ohtu. See hoiab telerit ettepoole kukkumast ja vigastusi põhjustamast. Samuti kaitseb see telerit vigastuste eest. Tagage, et lapsed teleril ei ronigi ega ripu.

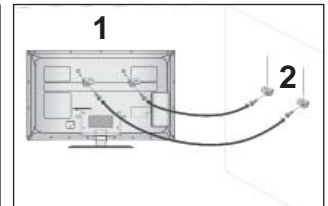
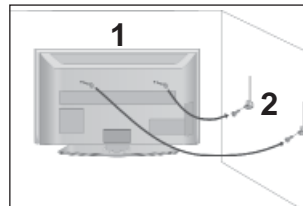

- 1 Kasutage toote seinale kinnitamiseks rõngaspolte või teleri konsooli ja polte, nagu joonisel näha.

(Kui teie teleril on poldid aaskruvides, lödvendage need.)

\* Paigaldage rõngaspoldid või teleri konsooli poldid ja pingutage need ülemistes avades tugevasti kinni.

- 2 Kinnitage seinakonsool poldidega seinale. Sobitage seinale paigaldatud konsooli kõrgus.

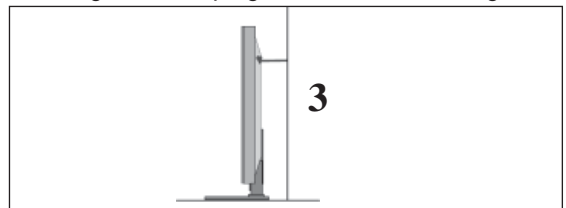

- 3 Kasutage toote kinnitamiseks tugevat trossi. Ohutum on siduda tross nii, et see paikneb toote ja seinaga vahel horisontaalselt.

### ! MÄRKUS

- ▶ Toote teisaldamisel mõnda teise kohta võtke kõigepealt tross lahti.
- ▶ Kasutage hoidikut või kappi, mis on toote suurust ja kaalu arvestades piisavalt tugev.
- ▶ Toote ohutuks kasutamiseks veenduge, et paigaldatud konsooli kõrgus vastab toote omale.

- Telerit saab paigaldada mitmesugusel viisil, nagu näiteks seinale, lauale jne.
- Teler on ette nähtud paigaldamiseks horisontaalasendisse.

## MAANDUS

Ühendage kindlasti maandusjuhe, et vältida võimalikku elektrilööki. Kui sobivat maandusmeetodit pole käepärast, laske kvalifitseeritud elektrikul paigaldada eraldi kaitselüliti.

Ärge proovige seadet maandada telefonijuhtmete, piksevarraste või gaasitorudega ühendamise teel.



## PAIGALDAMINE LAUALE VÕI TELERIKAPILE

- Teie teler võib erineda pildil olevast.

Jätke piisava õhuringluse tagamiseks teleri kõikide osade ümber 10 cm vaba ruumi.

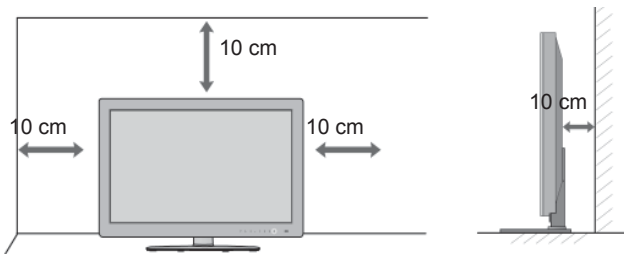

## SEINAPAIGALDUSHORISONTAALPAIGALDUS

- Soovitame teleri seinale paigaldamiseks kasutada LG seinapaigalduskonsooli.
- Soovitame osta seinapaigalduskonsooli, mis vastab VESA standardile.
- LG soovib lasta konsooli seinale paigaldada kvalifitseeritud spetsialistil.

## ! MÄRKUS

- ▶ Paigaldamiseks sobib pöranda suhtes püstloodis tugevsein.
- ▶ Kui soovite teleri paigaldada lakke või kaldseinale, tuleks kasutada spetsiaalset seinapaigaldusalust.
- ▶ Seinapind, millele teler paigaldatakse, peaks olema teleri raskuse kandmiseks piisava tugevusega — nt betoon, naturaalne kivi, tellised või õonesplakk.
- ▶ Paigaldamisel kasutatavate kruvide tüüp ja pikkus sõltub kasutatavast seinapaigaldusalusest. Lisat eavet leiata paigaldusalusega kaasas olevatest juhistest.
- ▶ LG ei vastuta vale paigaldamise tõttu tekkinud õnnetuste või esemete ja teleri kahjustuste eest:
  - kui on kasutatud VESA-le mittevastavat paigaldusalust;
  - kui paigalduskruvid on valesti kinnitatud, mistõttu teler on kukkunud ja inimesed on viga saanud;
  - kui ei ole järgitud soovitatud paigaldusmeetodit.

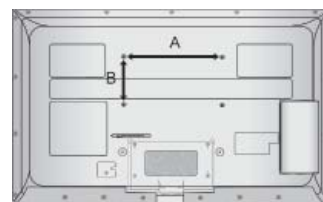
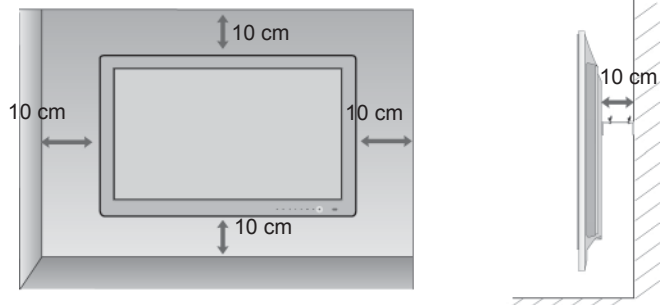

Mudel	VESA (A * B)	Standardne kruvi	Kogus
42/47LE73**	200 * 200	M6	4

## PÖÖRLEV ALUS

- Teie teler võib erineda pildil olevast.

Pärast televiisori paigaldamist saate seda käsitsikuni 20 kraadi võrra paremale või vasakule kohandada, et see sobiks paremini teie vaatepositsiooniga.

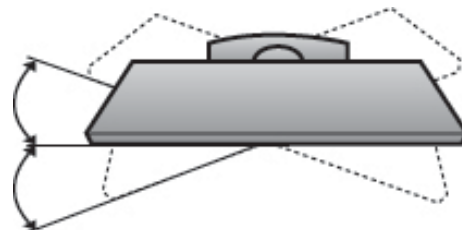

## KAUGJUHTIMISPULDI NUPPUDE FUNKTSIOONID

Kaugjuhtimispuldi kasutamisel suunake see teleri kaugjuhtimisandurile.

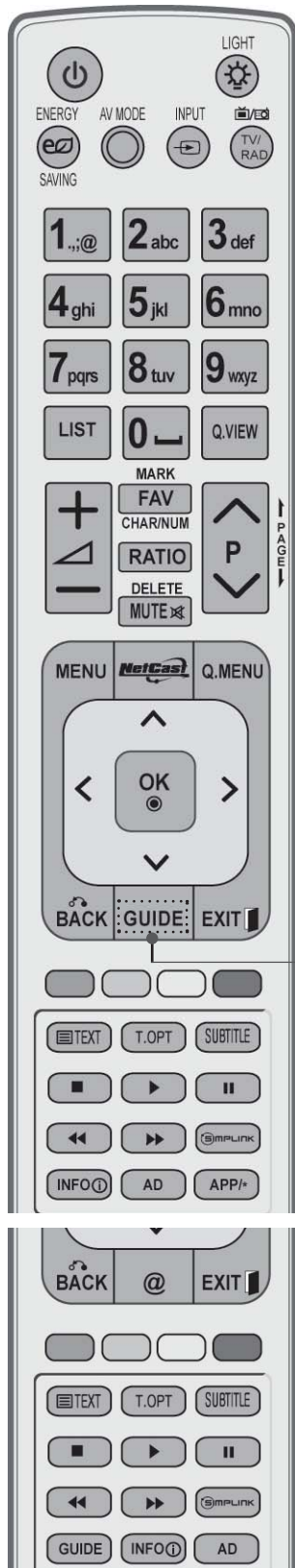

**⏻ (POWER)** Lülitab seadme ooterežiimist sisse või töötava sead-  
TOIDE) me välja ooterežiimi.

**LIGHT (VALGUSTUS)** Võite kaugjuhtimispuldi nupuvalgustuse sisse või  
välja lülitada.

**ENERGY SAVING (ENERGIA SÄÄSTMINE)** Reguleerib teleri energiasäästmise režiimi. (► lk 138)

**AV MODE (AV-REŽIIM)** Aitab valida ja seadistada pilti ning heli AV-seadmega  
ühendamisel. (► lk 66)

**INPUT (SISEND)** Välissisendirežiimi pööratakse kindlas järjekorras.  
(► lk 57)

**TV/RAD (TV/RAADIO)** Valib raadio, teleri ja digitelevisiooni kanali.

**MENU (KIIRMENÜÜ)** Valib menüü.  
Kustutab kõik ekraanil olevad kuvad ja naaseb mis  
tahes menüüst teleri vaatamisele. (► lk 31)

**NetCast** Valige teenuse NetCast menüüallikas. (► lk 68)  
(AccuWeather, Picasa, YouTube jne)  
Teenuse NetCast menüüallikas võib riigiti olla eri-  
nev.

**Q. MENU (KIIRMENÜÜ)** Valige soovitud kiirmenüü allikas. (Kuvasuhe,  
Selge hääl II, Pildirežiim, Helirežiim, Audio (või  
Audio keel), Unetaimer, Jäta vahele (Sees/väljas),  
USB-seade). (► lk 30)

**RINGLÜLITI (ÜLES/ALLA/VASAKULE/PAREMASE)** Võimaldab navigeerida ekraanimenüudel ja reguleeri-  
da süsteemi sätteid oma eelistuste järgi.

**OK** Aktsepteerib valiku või kuvab praeguse režiimi.

**BACK (TAGASI)** Võimaldab kasutajal interaktiivses rakenduses,  
EPG-s või muus kasutaja interaktsiooni funktsioo-  
nis liikuda ühe sammu võrra tagasi.

**EXIT (VÄLJU)** Sulgeb kõik ekraanil kuvatud menüüd ja naaseb  
telerivaatamise režiimi.

**GUIDE (JUHEND)** Kuvab programmijuhi. (► p.129)

**INFO (TEAVE)** Näitab käesolevat ekraaniinfot.

**AD (AUDIO KIRJELDUS)** Lülitab audio kirjelduse sisse või välja.

**APP/\* (MHP-MENÜÜ)** Valige teenuse MHP menüüallikas. (Ainult Itaalia)  
(Ainult 42/47LE7380)

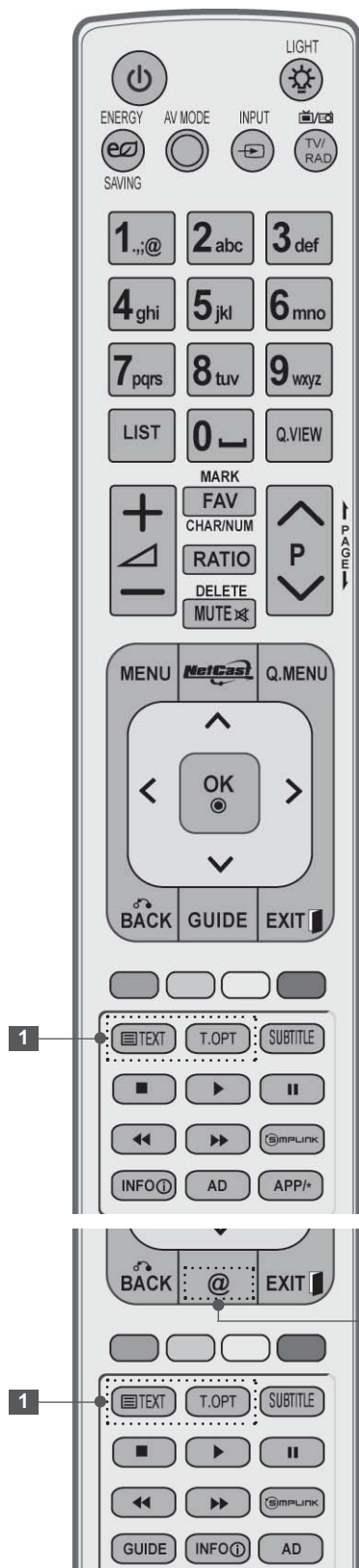

Numbrinupud Valib programmi.  
0~9 Valib menüü nummerdatud üksuse.

— (Tühik) Valib ekraaniklahvistikul tühiku.

LIST Kuvab programmitabeli. (► lk 55)

Q.VIEW Naaseb eelmise vaadatud programmi juurde.

Värvilised Neid nuppe kasutatakse teleteksti (ainult funktsioo-  
nupud niga **TELETEXT** mudelitel) või **Progr. redigeerimi-  
ne** funktsiooni jaoks.

**SIMPLINK** Vaadake teleriga ühendatud AV-seadmete loendit.  
Kui vajutate seda nuppu, ilmub ekraanile menüü  
Simplink (► lk 62).

@ Otsejuurdepääs Orange'i uudiste- ja meelelahutus-  
portaalile. (Ainult Prantsusmaal)

**1** **TELETEKSTI NUPUD** Neid nuppe kasutatakse teleteksti jaoks.  
Lisateavet leiate jaotisest 'Teletekst'.  
(► lk 177)

SUBTIITER Taastab digitaalrežiimis teie eelistatud subtiitri.

# ETTEVALMISTUS

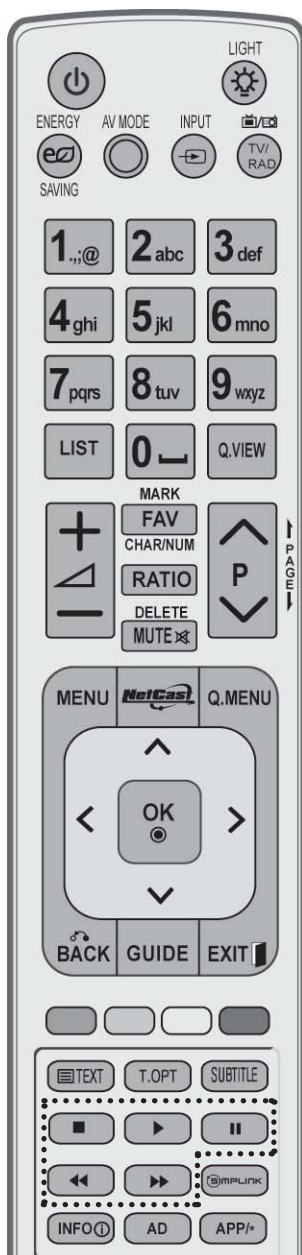

**HELITUGEVUS ÜLES /ALLA** Reguleerib helitugevust.

**MARK(MÄRGISTUS)** Valige Pildiviisardi sätete rakendamiseks sisend. Märgistage ja eemaldage märgistus salvestatud-programmidelt USB menüüs.

**FAV (LEMMIK)** Kuvab valitud lemmikprogrammi.

**CHAR/NUM (TÄHT/NUMBER)** Seadistab menüüs NetCast tähe- või numbrirežiimi.

**RATIO (ULATUS)** Valib teie soovitud pildi kuvasuhte. (▶ Ik135)

**DELETE (KUSTUTA)** Kustutab ekraaniklahvistiku abil sisestatud sümboli.

**MUTE (VAIGISTA)** Lülitab heli sisse või välja.

**Programm ÜLES/ALLA** Valib programmi.

**PAGE UP/DOWN(LEHEKÜLGÜLES/ALLA)** Liigutab infot ekraanil edasi ekraanitäie kaupa.

**SIMPLINKi / MINU MEEDIUMI menüünupud** Juhivad SIMPLINKi või MINU MEEDIUMI menüüd (foto-, muusika ja filmiloendit).



## Patareide paigaldamine

- Avage patareilahtri kaas kaugjuhtimispuldi tagaküljel ning pange patareid õiget polaarsust silmas pidades sisse (+ ja +, - ja -).
- Paigaldage kaks 1,5 V AAA-patareid. Ärge paigaldage vanu või kasutatud patareid koos uutega.
- Sulgege kaas.
- Patareide eemaldamiseks teostage paigaldamise toimingud tagurpidises järjestuses.



# PLASMATELERITE MUDELITE : 50/60PK5\*\*, 50/60PK7\*\*\*, 50/60PK9\*\*\*, 50/60PX9\*\*\*

## TARVIKUD

Veenduge, et teie plasmakuvariga on kaasas järgmised tarvikud. Kui mõni tarvik on puudu, pöörduge edasimüüja poole, kust te toote ostsite.

■ Teie teler võib erineda pildil olevast.



Omaniku juhend



Traadita kohtvõrgu/ DLNA adapter (AN-WF100)

(Ainult 50/60PK950, 50/60PK950N, 50/60PK980, 50/60PK990, 50/60PX950N, 50/60PX980, 50/60PX990)



Kaablihoidik

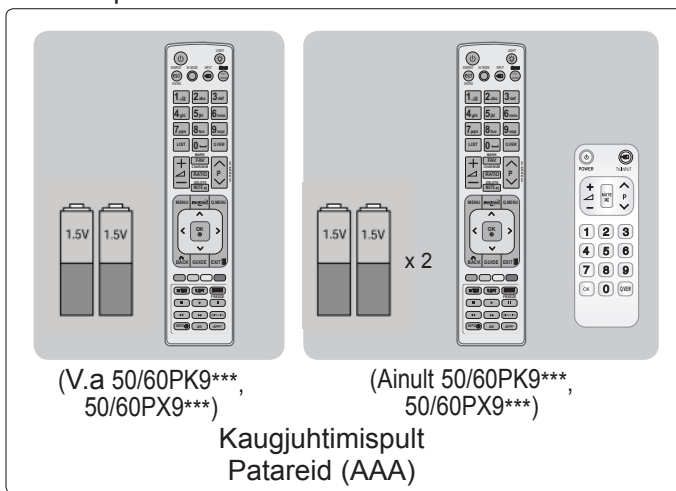

(V.a 50/60PK9\*\*\*, 50/60PX9\*\*\*)

Kaugjuhtimispuul  
Patareid (AAA)

(Ainult 50/60PK9\*\*\*, 50/60PX9\*\*\*)



Nero MediaHome 4 Essentials CD-plaat



Toitejuhe

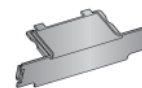

Kaitsekate



3D-prillid (AG-S100)  
(Ainult 50/60PX9\*\*\*)



Kaablihoidik  
(Ainult 50/60PK7\*\*\*, 50/60PK9\*\*\*, 50/60PX9\*\*\*)



puhastuslapp (-kinnas)  
(Ainult 50/60PX9\*\*\*)

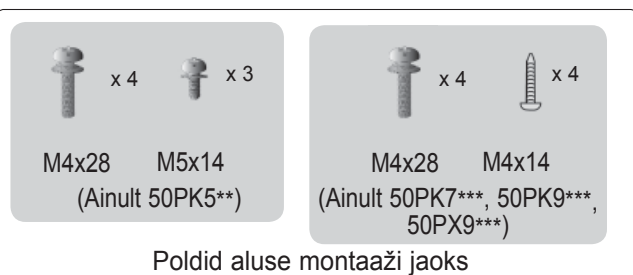

Poldid aluse montaaži jaoks

See element ei ole kaasas kõigi mudelitega.



\* Kui toote välispinnal on määrdeplekk või näpujälg, pühkige määrdundud kohta kergelt lapiga.

Puhastuslapp  
Puhastageekraani lapiga.

Plekki eemaldades ärge pühkige jõuga. Palun olge ettevaatlik, sest liigne jõud võib põhjustada kriimustusi või värvimuutusi.



Ferriitsüdamik (See element ei ole kaasas kõigi mudelitega.)

Ferriitsüdamikku kasutatakse elektromagnetiliste lainete vähendamiseks ühendamisel toitekaabliga.

Mida lähemal ferriitsüdamik toitepistikule on, sedatõhusam see on..



Paigaldage toitepistik täpselt.



Ferriitsüdamik (See element ei ole kaasas kõigi mudelitega.)

Ferriitsüdamikku kasutatakse elektromagnetiliste lainete vähendamiseks ühendamisel LAN-kaabliga.

Asetage ferriitsüdamik telerist võimalikult kaugele ja kerige LAN-kaabel üks kord ümber ferriitsüdamiku.

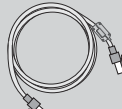

# ETTEVALMISTUS

## ESIPANEELI JUHTSEADISED

### ! MÄRKUS

- ▶ Energiatarbimise vähendamiseks võib teleri panna ooterežiimile. Kui telerit pole pikemat aega plaanis vaadata, siis tuleks see energiatarbimise vähendamiseks lülitada välja teleril asuvast toitenupust.

Teleri kasutamisele kulub oluliselt vähem energiat, kui vähendada pildi heledust; selle tulemusel vähenevad teleri kasutamisega seotud üldised kulud.

### ▲ ETTEVAATUST

- ▶ Ärge astuge klaasalusele ega asetage sellele liigset raskust. Alus võib puruneda või teler kukkuda ning purunemisel tekkivad klaasikillud võivad põhjustada vigastusi.
- ▶ Ärge lohistage telerit. Võite vigastada toote aluspinda.

- Teie teler võib erineda pildil olevast.

### Ainult 50/60PK5\*\*

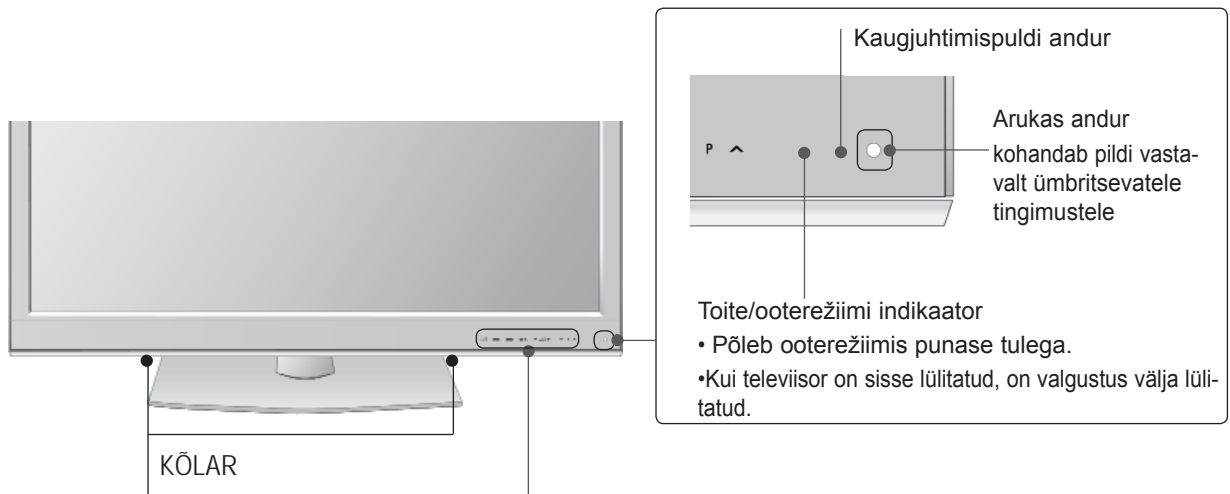

### Nupud

Soovitud funktsiooni kasutamiseks puudutage vastavat nuppu.

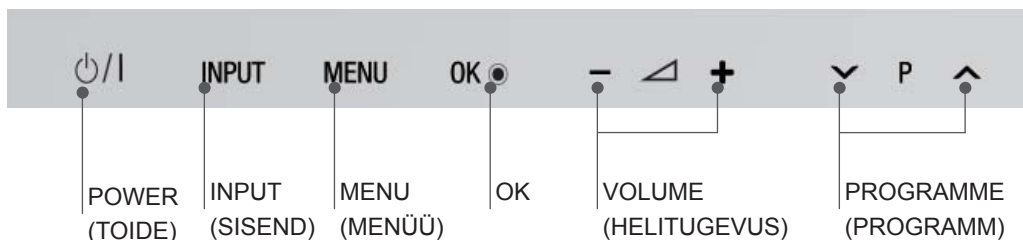

**Ainult 50/60PK7\*\*\*, 50/60PK9\*\*\*, 50/60PX9\*\*\***

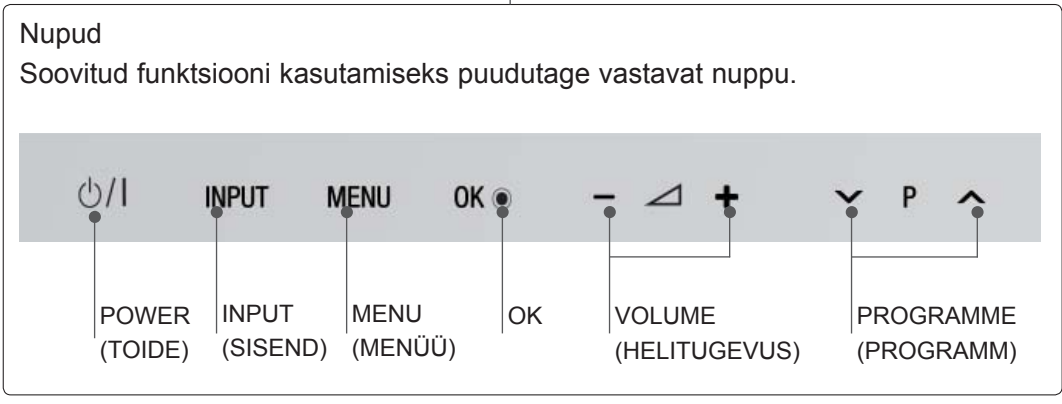
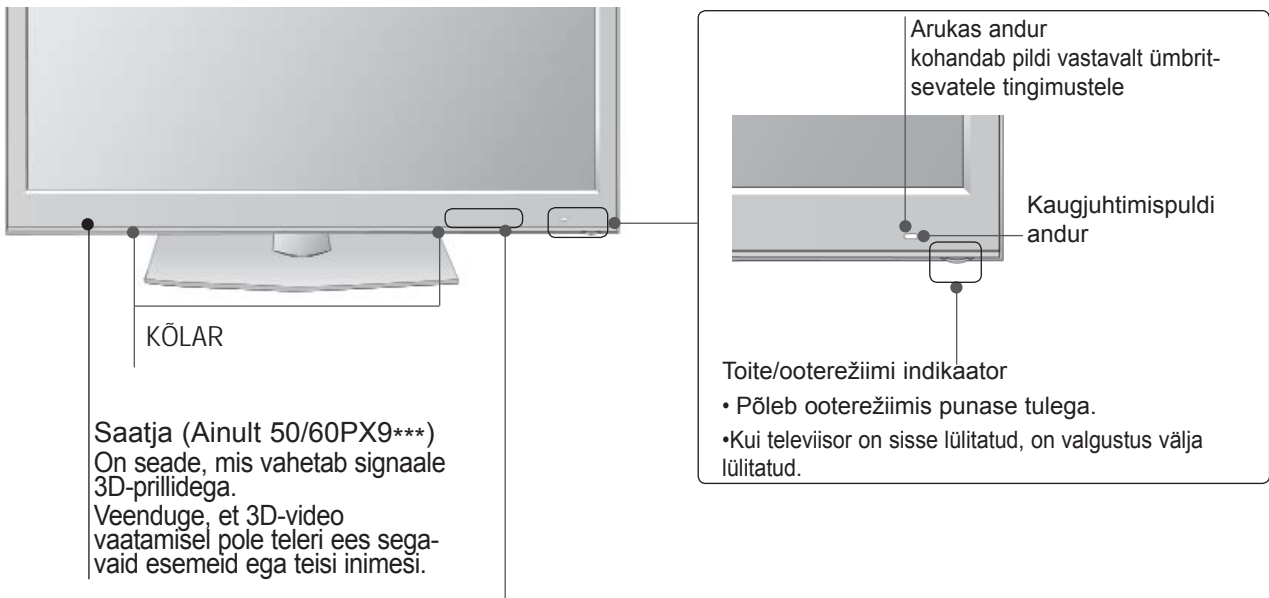

# ETTEVALMISTUS

## TAGAPANEELI TEAVE

- Teie teler võib erineda pildil olevast.

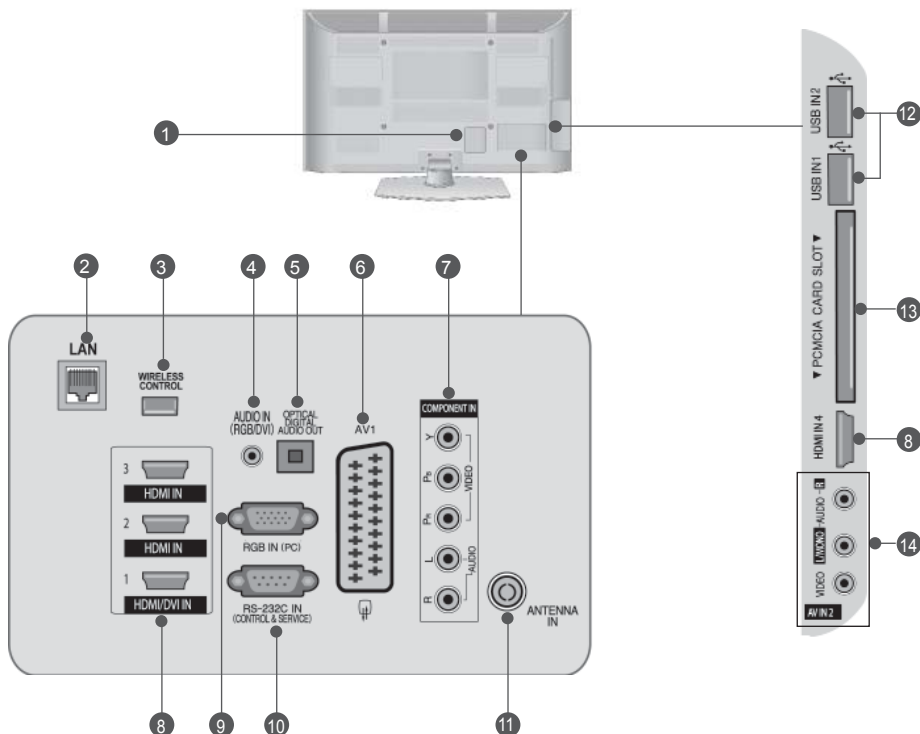

- 1 Toitejuhtme pesa**  
See teler töötab vahelduvvoolutoitega. Ärge mingil juhul proovige telerit kasutada alalisvoolutoitega.
- 2 Kohtvõrk**  
Võrguühendus teenuse AccuWeather, Picasa, YouTube jne kasutamiseks. Kasutatakse ka kohtvõrgus olevate video-, foto- ja muusikafailidele juurdepääsemiseks.
- 3 JUHTMEVABA juhtimine**  
Ühendage teleriga traadita tongel, et hallata juhtmevaba meediumiboksiga ühendatud väli-seid sisendseadmeid.
- 4 RGB/DVI Audiosisend**  
Ühendage heli arvutist või digitaaltelerist.
- 5 DIGITAALOPTILINE AUDIOVÄLJUND**  
Ühendage digitaalne audio mitmesuguste seadmetega. Ühendage digitaalse audioseadmega. Kasutage optilist audiokaablit.
- 6 Pesa Euro Scart (AV1)**  
Ühendage sellesse pistikupessa välisseadmeSCART-sisend või -väljund.
- 7 Komponentsisend**  
Ühendage sellesse pistikupessa komponentvideo- audioseade.
- 8 HDMI/DVI IN-sisend**  
Ühendage HDMI-signaali sisendisse HDMI IN. Või ühendage DVI(VIDEO)-signaal DVI ja HDMI vahelise kaabliga porti HDMI/DVI.
- 9 RRGB IN sisend**  
Ühendage arvuti väljundiga.
- 10 RS-232C-sisendport (JUHTIMINE & TEENINDUS)**  
Ühendage pistikupessa RS-232 juhtseadmejärjestikport.
- 11 Seda porta kasutatakse teenuse- või hotellirežiimi jaoks.**
- 12 Antenni sisend**  
Ühendage sellesse pistikupessa antenn või kaabel.
- 13 USB sisend**  
Ühendage USB-mäluseade sellesse pistikusse.
- 14 PCMCIA (Personal Computer Memory Card International Association) Card Slot**  
Sisestage CI-moodul **PCMCIA-KAARDIPESSA**. (See element ei ole kaasas kõigi mudelitega.)
- 15 Audio-videosisend**  
Ühendage sellesse pistikupessa välisseadmeaudio-videoväljund.

# ALUSE PAIGALDAMINE

■ Teie teler võib erineda pildil olevast.

Pannes kokku laud-tüüpi statiivi, kontrollige, kas polt on lõpuni keeratud. (Kui ei ole lõpuni keeratud, võib toode peale paigaldamist kalduda ettepoole.) Kui keerate polti liiga tugevasti, võib polt keermetele avaldatud surve tõttu üle keerduda.

## (Ainult 50PK5\*\*\*)

- 1 Asetage teler ettevaatlikult, ekraan allapoole, polsterdatud pinnale, et kaitsta ekraani vigastuste eest.

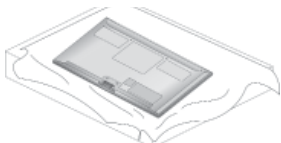

- 2 Asetage **statiivi alus** ühetasasele pörandale. Ühendage **statiivi korpuse** osad teleri **statiivi alusega**.

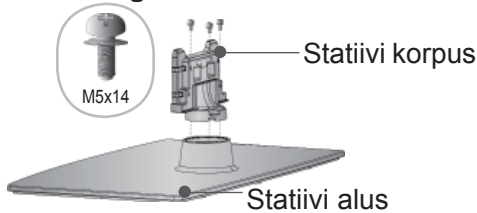

- 3 Ühendage teler näidatud viisil.

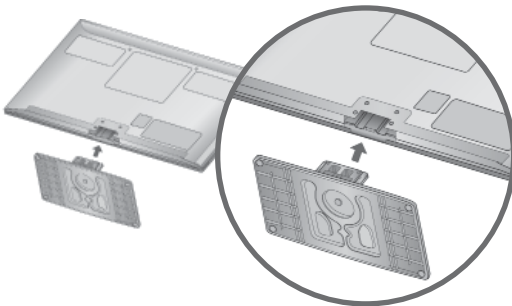

- 4 Kinnitage need 4 polti tugevasti teleri tagumisel küljel olevatesse aukudesse.

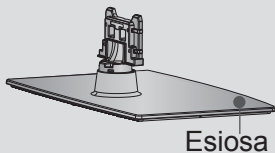
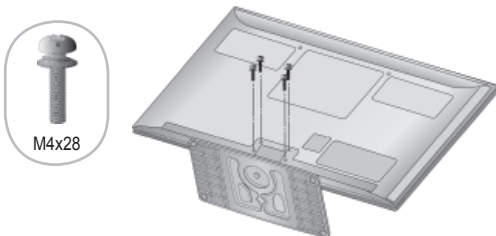

Aluse paigaldamisel veenduge, et selle esi- ja tagaosad on õigesti.

## (Ainult 50PK7\*\*\*, 50PK9\*\*\*, 50PX9\*\*\*)

- 1 Asetage teler ettevaatlikult, ekraan allapoole, polsterdatud pinnale, et kaitsta ekraani vigastuste eest.

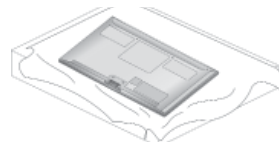

- 2 Asetage **statiivi alus** ühetasasele pörandale. Ühendage **statiivi korpuse** osad teleri **statiivi alusega**.

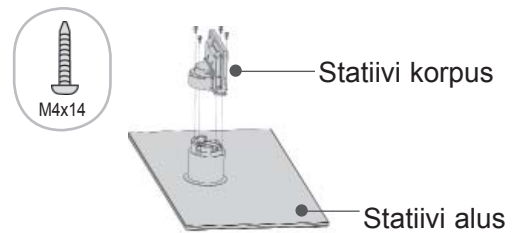

- 3 Kinnitage **kaablihoidiku** osad **statiivi korpusega**.

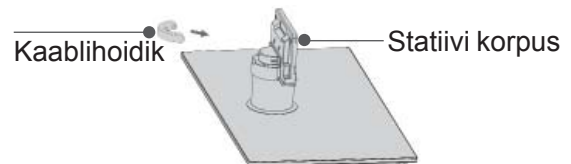

- 4 Ühendage teler näidatud viisil.

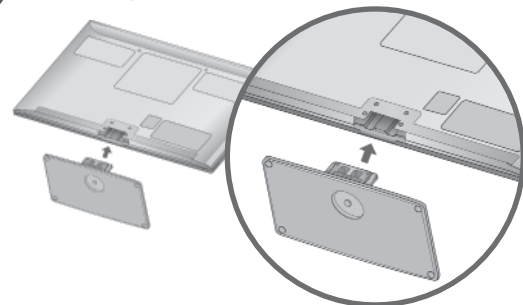

- 5 Kinnitage need 4 polti tugevasti teleri tagumisel küljel olevatesse aukudesse.

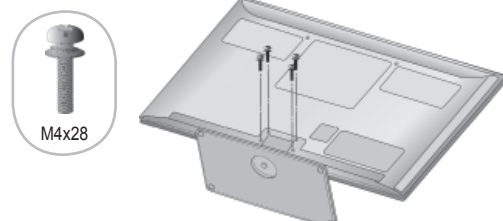

# ETTEVALMISTUS

## TAGAKATE JUHTMETE SEADMISEKS

- Teie teler võib erineda pildil olevast. Pärast kaablite ühendamist paigaldage **kaablihoidik** näidatud viisil ja siduge kaablid kokku. LAN-kaabli kasutamisel installige vastavalt juhistele, et vähendada elektromagnetilisi laineid.

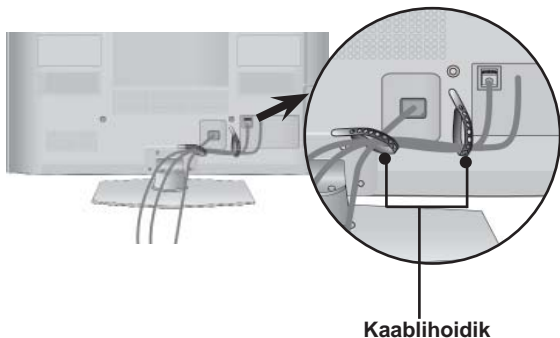

Kaablihoidik

**Ainult 50/60PK7\*\*\*, 50/60PK9\*\*\*, 50/60PX9\*\*\***

- 1 Ühendage kaablid vajaduse kohaselt. Teavet lisaseadmete ühendamise kohta vaadake jaotisest **Välisseadmete ühendamine**.

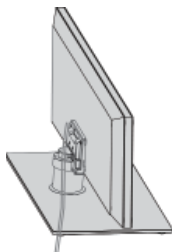

- 2 Ühendage teleriga **kaablihoidik**, kuni kuulete klõpsatust.

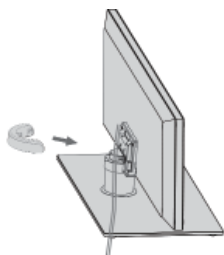

### ! MÄRKUS

- ▶ Ärge kasutage CABLE MANAGEMENT CLIP(KAABLIHOIDIKUT) teleri tõstmiseks.
- Kui toode kukub maha, võib see puruneda ning võite ka ennast vigastada.

## KUIDAS KAABLIHOIDIKUT EEMALDADA

**Ainult 50/60PK7\*\*\*, 50/60PK9\*\*\*, 50/60PX9\*\*\***

- Teie teler võib erineda pildil olevast.

Hoidke **kaablihoidikust** mõlema käega kinni ja tõmmake seda tahapoole, nagu on näidatud joonisel.

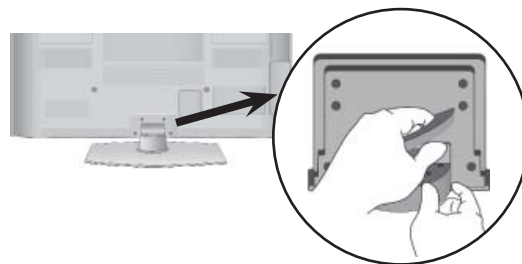

## KUI TE EI KASUTA LAUA TÜÜPI TELERIALUST

- Teie teler võib erineda pildil olevast. Seinapaigalduskonsooli paigaldamisel kasutage kaitsekaant.

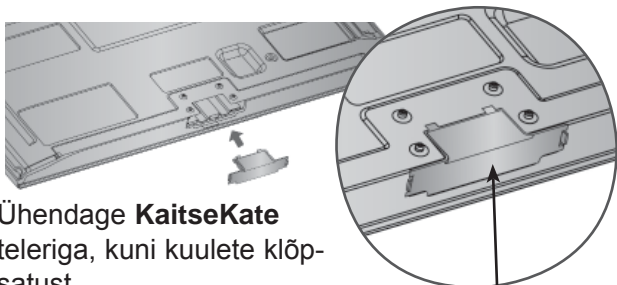

Ühendage **KaitseKate** teleriga, kuni kuulete klõpsatust.

KaitseKate  
(Paigaldage väline kaitseka-  
te.)

## PÖÖRLEV ALUS

- Teie teler võib erineda pildil olevast. Pärast televiisori paigaldamist saate seda käsitsi kuni 20 kraadi võrra paremale või vasakule kohandada, et see sobiks paremini teie vaatepöisiooniga.

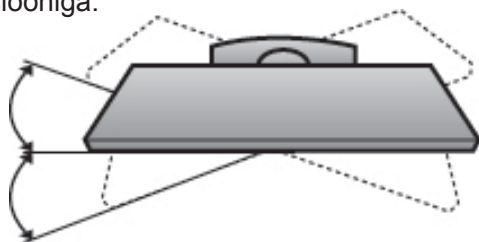

## PAIGALDAMISNÕUANDED

- Ostke poest teleri turvalisuse parandamiseks ja teleri seinale kinnitamiseks vajalikud komponendid.
- Paigutage teler seina lähedale, et vältida selle ümbertõukamise ohtu.
- Juhendid allpool näitavad turvalisemat viisi teleri ülesseadmiseks, milleks on selle seina külge kinnitamine, vältimaks nõnda ümbertõukamise ohtu. See hoiab telerit ettepoole kukkumast ja vigastusi põhjustamast. Samuti kaitseb see telerit vigastuste eest. Tagage, et lapsed teleril ei roni ega ripu.

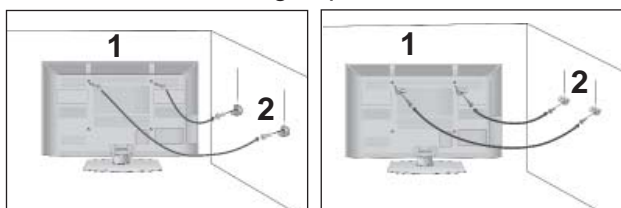

- 1 Kasutage toote seinale kinnitamiseks rõngaspolte või teleri konsooli ja polte, nagu joonisel näha.  
(Kui teie teleril on poldid aaskruvides, lödvendage need.)  
\* Paigaldage rõngaspoldid või teleri konsooli poldid ja pingutage need ülemistes avades tugevasti kinni.
- 2 Kinnitage seinakonsool poldidega seinale. Sobitage seinale paigaldatud konsooli kõrgus.

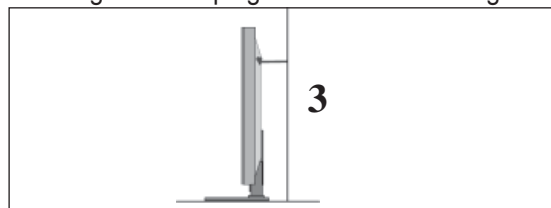

- 3 Kasutage toote kinnitamiseks tugevat trossi. Ohutum on siduda tross nii, et see paikneb toote ja seina vahel horisontaalselt.

### ! MÄRKUS

- ▶ Toote teisaldamisel mõnda teise kohta võtke kõigepealt tross lahti.
- ▶ Kasutage hoidikut või kappi, mis on toote suurust ja kaalu arvestades piisavalt tugev.
- ▶ Toote ohutuks kasutamiseks veenduge, et paigaldatud konsooli kõrgus vastab toote omale.

# ETTEVALMISTUS

- Telerit saab paigaldada mitmesugusel viisil, nagu näiteks seinale, lauale jne.
- Teler on ette nähtud paigaldamiseks horisontaalasendisse.

## MAANDUS

Ühendage kindlasti maandusjuhe, et vältida võimalikku elektrilööki. Kui sobivat maandusmeetodit pole käepärast, laske kvalifitseeritud elektrikul paigaldada eraldi kaitselüliti.

Ärge proovige seadet maandada telefonijuhtmete, piksevarraste või gaasitorudega ühendamise teel.

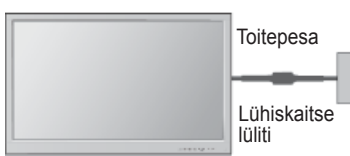

## PAIGALDAMINE LAUALE VÕI TELERIKAPILE

- Teie teler võib erineda pildil olevast.

Jätke piisava õhuringluse tagamiseks teleri kõiki osade ümber 10 cm vaba ruumi.

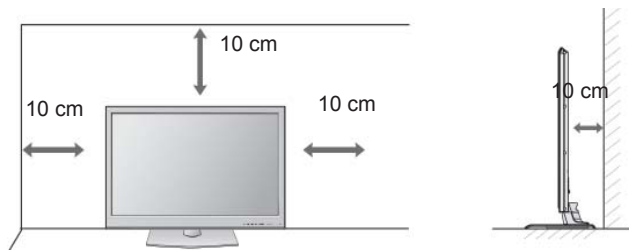

## ! MÄRKUS

- ▶ Paigaldamiseks sobib pöranda suhtes püstloodis tugevsein.
- ▶ Kui soovite teleri paigaldada lakke või kaldseinale, tuleks kasutada spetsiaalset seinapaigaldusalust.
- ▶ Seinapind, millele teler paigaldatakse, peaks olema teleri raskuse kandmiseks piisava tugevusega — nt betoon, naturaalne kivi, tellised või õõnesplokk.
- ▶ Paigaldamisel kasutatavate kruvide tüüp ja pikkus sõltub kasutatavast seinapaigaldusalusest. Lisat eavet leiate paigaldusalusega kaasas olevatest juhistest.
- ▶ LG ei vastuta vale paigaldamise tõttu tekkinud õnnetuste või esemete ja teleri kahjustuste eest:
  - kui on kasutatud VESA-le mittevastavat paigaldusalust;
  - kui paigalduskruvid on valesti kinnitatud, mistõttu teler on kukkunud ja inimesed on viga saanud;
  - kui ei ole järgitud soovitatud paigaldusmeetodit.

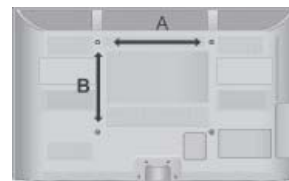
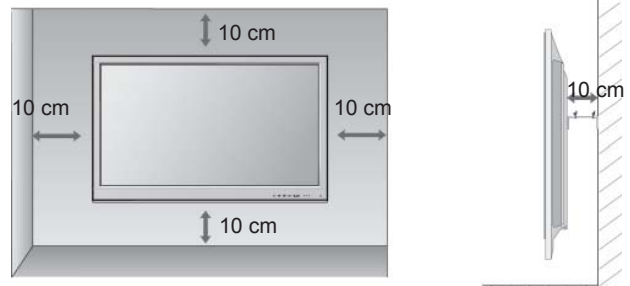

## SEINAPAIGALDUSHORISONTAALPAIGALDUS

- Soovitame teleri seinale paigaldamiseks kasutada LG seinapaigalduskonsooli.
- Soovitame osta seinapaigalduskonsooli, mis vastab VESA standardile.
- LG soovib lasta konsooli seinale paigaldada kvalifitseeritud spetsialistil.

Mudel	VESA (A * B)	Standardne kruvi	Kogus
50PK5**	400 * 400	M6	4
60PK5**	600 * 400	M8	4
50PK7***	400 * 400	M6	4
60PK7***	600 * 400	M8	4
50PK9***	400 * 400	M6	4
60PK9***	600 * 400	M8	4
50PX9***	400 * 400	M6	4
60PX9***	600 * 400	M8	4



# KAUGJUHTIMISPULDI NUPPUDE FUNKTSIOONID

(Ainult 50/60PK5\*\*, 50/60PK7\*\*\*, 50/60PK9\*\*\*) Kaugjuhtimispuldi kasutamisel suunake see teleri kaugjuhtimisandurile.



**POWER (TOIDE)** Lülitab seadme ooterežiimist sisse või töötava seadme välja ooterežiimi.

**LIGHT (VALGUSTUS)** Võite kaugjuhtimispuldi nupuvalgustuse sisse või välja lülitada.

**ENERGY SAVING (ENERGIA SÄÄSTMINE)** Reguleerib teleri energiasäästmise režiimi. (► lk 138)

**AV MODE (AV-REŽIIM)** Aitab valida ja seadistada pilti ning heli AV-seadmega ühendamisel. (► lk 66)

**INPUT (SISEND)** Välissisendirežiimi pööratakse kindlas järjekorras. (► lk 57)

**TV/RAD (TV/RAADIO)** Valib raadio, teleri ja digiteleviseiooni kanali.

**MENU (KIIRMENÜÜ)** Valib menüü. Kustutab kõik ekraanil olevad kuvad ja naaseb mis tahes menüüst teleri vaatamisele. (► lk 31)

**NetCast** Valige teenuse NetCast menüüallikas. (► lk 68) (AccuWeather, Picasa, YouTube jne) Teenuse NetCast menüüallikas võib riigiti olla erinev.

**Q. MENU (KIIRMENÜÜ)** Valige soovitud kiirmenüü allikas. (Kuvasuhe, Selge hääl II, Pildirežiim, Helirežiim, Audio (või Audio keel), Unetimer, Jäta vahele (Sees/väljas), USB-seade). (► lk 30)

**RINGLÜLITI (üles/allas/vasakule/paremale)** Võimaldab navigeerida ekraanimenüudel ja reguleerida süsteemi sätteid oma eelistuste järgi.

**OK** Aktsepteerib valiku või kuvab praeguse režiimi.

**BACK (TAGASI)** Võimaldab kasutajal interaktiivses rakenduses, EPG-s või muus kasutaja interaktsiooni funktsioonis liikuda ühe sammu võrra tagasi.

**EXIT (VÄLJU)** Sulgeb kõik ekraanil kuvatud menüüd ja naaseb telerivaatamise režiimi.

**GUIDE (JUHEND)** Kuvab programmijuhi. (► lk 129)

**INFO (TEAVE)** Näitab käesolevat ekraaniinfot.

**AD (AUDIO KIRJELDUS)** Lülitab audio kirjelduse sisse või välja.

**APP/\* (MHP-MENÜÜ)** Valige teenuse MHP menüüallikas. (Ainult Itaalia) (Ainult 50/60PK78\*\*, 50/60PK98\*\*)

# ETTEVALMISTUS

ETTEVALMISTUS

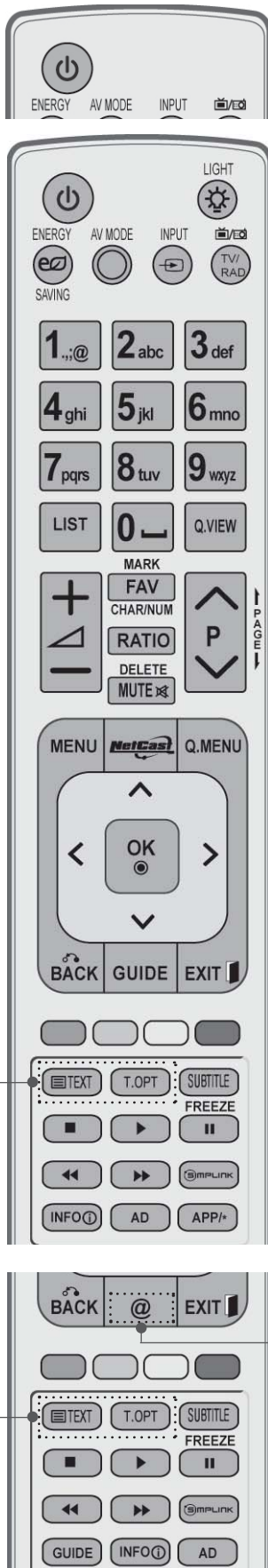

Numbrinupud Valib programmi.  
0~9 Valib menüü nummerdatud üksuse.

← (Tühik) Valib ekraaniklahvistikul tühiku.

LIST (LOEND) Kuvab programmitabeli. (► lk 55)

Q.VIEW (KIIRVAADE) Naaseb eelmise vaadatud programmi juurde.

Värvilised nupud Neid nuppe kasutatakse teleteksti (ainult funktsiooniga **TELETEXT** mudelitel) või **Progr. redigeerimine** funktsiooni jaoks.

FREEZE (PAUS) Seiskab praeguse ekraanipildi. (See ei tööta USB- ja Simplink-režiimis.)  
Teler naaseb automaatselt tavarežiimi, kui signaali ei tuvastata või viie minuti jooksul ei sooritata ühtegi toimingut.  
Kui hoiate ühte ja sama ekraanikuva liiga kaua ekraanil, võib tekkida järelkujutis.

**SIMPLINK** Vaadake teleriga ühendatud AV-seadmete loendit. Kui vajutate seda nuppu, ilmub ekraanile menüü Simplink (► lk 62).

@ Otsejuurdepääs Orange'i uudiste- ja meelelahutusportaalile. (Ainult Prantsusmaal)

**1** **TELETEKSTI NUPUD** Neid nuppe kasutatakse teleteksti jaoks. Üksikasjalikku lisateavet leiate jaotisest 'Teletekst'. (► lk 177)

SUBTIITRID Taastab digitaalrežiimis teie eelistatud subtiitri.

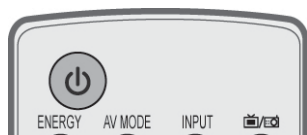

HELITUGEVUS ÜLES /ALLA	Reguleerib helitugevust.
MARK(MÄRGISTUS)	Valige Pildiviisardi sätete rakendamiseks sisend. Märgistage ja eemaldage märgistus salvestatudprogrammidelt USB menüüs.
FAV (LEMMIK)	Kuvab valitud lemmikprogrammi.
CHAR/NUM (TÄHT/NUMBER)	Seadistab menüüs NetCast tähe- või numbrirežiimi.
RATIO (ULATUS)	Valib teie soovitud pildi kuvasuhte. (▶ <b>Ik135</b> )
DELETE (KUSTUTA)	Kustutab ekraaniklahvistiku abil sisestatud sümboli.
MUTE (VAIGISTA)	Lülitab heli sisse või välja.
Programm ÜLES/ALLA	Valib programmi.
PAGE UP/DOWN(LEHEKÜLGÜLES/ALLA)	Liigutab infot ekraanil edasi ekraanitäie kaupa.

SIMPLINKi / MINU MEEDIUMI menüünupud Juhivad SIMPLINKi või MINU MEEDIUMI menüüd (foto-, muusika ja filmiloendit).

### Patareide paigaldamine

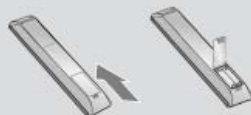

- Avage patareilahtri kaas kaugjuhtimispuldi tagaküljel ning pange patareid õiget polaarsust silmas pidades sisse (+ ja -, - ja -).
- Paigaldage kaks 1,5 V AAA-patareid. Ärge paigaldage vanu või kasutatud patareisid koos uutega.
- Sulgege kaas.
- Patareide eemaldamiseks teostage paigaldamise toimingud tagurpidises järjestuses.



# ETTEVALMISTUS

## KAUGJUHTIMISPULDI NUPPUDE FUNKTSIOONID (Ainult 50/60PX9\*\*\*)

Kaugjuhtimispuldi kasutamisel suunake see teleri kaugjuhtimisandurile.

ETTEVALMISTUS



(POWER; Lülitab seadme ooterežiimist sisse või töötava sead-  
TOIDE) me välja ooterežiimi.

LIGHT (VALGUSTUS) Võite kaugjuhtimispuldi nupuvalgustuse sisse või  
välja lülitada.

ENERGY SAVING  
(ENERGIA SÄÄSTMINE) Reguleerib teleri energiasäästmise režiimi. (► lk 138)

AV MODE Aitab valida ja seadistada pilti ning heli AV-seadmega  
(AV-REŽIIM) ühendamisel. (► lk 66)

INPUT (SISEND) Välissisendirežiimi pööratakse kindlas järjekorras.  
(► lk 57)

TV/RAD (TV/  
RAADIO) Valib raadio, teleri ja digitelevisiooni kanali.

MENU (KIIRMENÜÜ) Valib menüü.  
Kustutab kõik ekraanil olevad kuvad ja naaseb mis  
tahes menüüst teleri vaatamisele. (► lk 31)

NetCast Valige teenuse NetCast menüüallikas. (► lk 68)  
(AccuWeather, Picasa, YouTube jne)  
Teenuse NetCast menüüallikas võib riigiti olla eri-  
nev.

Q. MENU (KIIRMENÜÜ) Valige soovitud kiirmenüü allikas. (Kuvasuhe,  
Selge hääl II, Pildirežiim, Helirežiim, Audio (või  
Audio keel), Unetimer, Jäta vahele (Sees/väljas),  
USB-seade). (► lk 30)

RINGLÜLITI Võimaldab navigeerida ekraanimenüudel ja reguleeri-  
(üles/allas/vasakule/  
paremale) da süsteemi sätteid oma eelistuste järgi.

OK Aktsepteerib valiku või kuvab praeguse režiimi.

BACK (TAGASI) Võimaldab kasutajal interaktiivses rakenduses,  
EPG-s või muus kasutaja interaktsiooni funktsioo-  
nis liikuda ühe sammu võrra tagasi.

EXIT (VÄLJU) Sulgeb kõik ekraanil kuvatud menüüd ja naaseb  
telerivaatamise režiimi.

GUIDE (JUHEND) Kuvab programmijuhi. (► p.129)

INFO (TEAVE) Näitab käesolevat ekraaniinfot.

AD (AUDIO KIRJELDUS) Lülitab audio kirjelduse sisse või välja.

APP/\* (MHP-  
MENÜÜ) Valige teenuse MHP menüüallikas. (Ainult Itaalia)  
(Ainult 50/60PX98\*\*)



Numbrinupud Valib programmi.  
0~9 Valib menüü nummerdatud üksuse.

← (Tühik) Valib ekraaniklahvistikul tühiku.

LIST Kuvab programmitabeli. (▶ lk 55)

Q.VIEW Naaseb eelmise vaadatud programmi juurde.

Värvilised Neid nuppe kasutatakse teleteksti (ainult funktsiooniga **TELETEXT** mudelitel) või **Progr. redigeerimise** funktsiooni jaoks.

L/R SELECT Kasutage seda 3D-video vaatamisel. (▶ lk89)  
(Vasak/parem)

**FREEZE (PAUS)** Seiskab praeguse ekraanipildi. (See ei tööta USB- ja Simplink-režiimis.)  
Teler naaseb automaatselt tavarežiimi, kui signaali ei tuvastata või viie minuti jooksul ei sooritata ühtegi toimingut.  
Kui hoiate ühte ja sama ekraanikuva liiga kaua ekraanil, võib tekkida järelkujutis.

**SIMPLINK** Vaadake teleriga ühendatud AV-seadmete loendit. Kui vajutate seda nuppu, ilmub ekraanile menüü Simplink (▶ lk 62).

@ Otsejuurdepääs Orange'i uudiste- ja meelelahutusportaalile. (Ainult Prantsusmaal)

**1 TELETEKSTI NUPUD** Neid nuppe kasutatakse teleteksti jaoks. Lisateavet leiate jaotisest 'Teletekst'. (▶ lk 177)

SUBTIITER Taastab digitaalrežiimis teie eelistatud subtiitri.

# ETTEVALMISTUS



**HELITUGEVUS ÜLES /ALLA** Reguleerib helitugevust.

**MARK(MÄRGISTUS)** Valige Pildiviisardi sätete rakendamiseks sisend. Märgistage ja eemaldage märgistus salvestatud-programmidelt USB menüüs.

**FAV (LEMMIK)** Kuvab valitud lemmikprogrammi.

**CHAR/NUM (TÄHT/NUMBER)** Seadistab menüüs NetCast tähe- või numbrežiimi.

**3D** Kasutage seda 3D-video vaatamisel. (▶ **Ik88**)

**DELETE (KUSTUTA)** Kustutab ekraaniklahvistiku abil sisestatud sümboli.

**MUTE (VAIGISTA)** Lülitab heli sisse või välja.

**Programm ÜLES/ALLA** Valib programmi.

**PAGE UP/ DOWN(LEHEKÜLGÜLES/ALLA)** Liigutab infot ekraanil edasi ekraanitäie kaupa.

**SIMPLINKi / MINU MEEDIUMI menüüd** Juhivad SIMPLINKi või MINU MEEDIUMI menüüd (foto-, muusika ja filmiloendit).

**MEEDIUMI menüünupud**

## Patareide paigaldamine

- Avage patareilahtri kaas kaugjuhtimispuldi tagaküljel ning pange patareid õiget polaarsust silmas pidades sisse (+ ja +, - ja -).
- Paigaldage kaks 1,5 V AAA-patareid. Ärge paigaldage vanu või kasutatud patareisid koos uutega.
- Sulgege kaas.
- Patareide eemaldamiseks teostage paigaldamise toimingud tagurpidises järjestuses.

## Lihtne kaugjuhtimispult (ainult 50/60PK9\*\*\*, 50/60PX9\*\*\*)

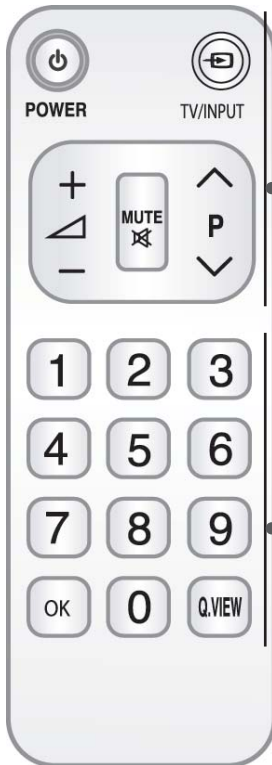

(POWER; TOIDE)	Lülitab seadme ooterežiimist sisse või töötava seadme välja ooterežiimi.
TV/INPUT (TV/SISEND)	Välise sisendrežiim vaheldub korrapärases järjekorras. (► p.57)
VOLUME UP /DOWN (HELITUGEVUS ÜLES/ALLA)	Reguleerib helitugevust.
MUTE (VAIGISTA)	Lülitab heli sisse või välja.
Programme UP/DOWN (PROGRAMM ÜLES/ALLA)	Valib programmi.

Numbrinupud 0~9	Valib programmi. Valib menüü nummerdatud üksuse.
OK	Aktsepteerib valiku või kuvab praeguse režiimi.
Q.VIEW (KIIRVAADE)	Naaseb eelmise vaadatud programmi juurde.

### Patareide paigaldamine



- Avage patareilahtri kaas kaugjuhtimispuldi tagaküljel ning pange patareid õiget polaarsust silmas pidades sisse (+ ja +, - ja -).
- Paigaldage kaks 1,5 V AAA-patareid. Ärge paigaldage vanu või kasutatud patareisid koos uutega.
- Sulgege kaas.
- Patareide eemaldamiseks teostage paigaldamise toimingud tagurpidises järjestuses.





# VÄLISSEADMETE HÄÄLESTUS

- Seadmete kahjustuste vältimiseks ärge mingil juhul ühendage ühtki toitejuhet enne, kui olete lõpetanud kõigi seadmete ühendamise.

## ANTENNI ÜHENDAMINE

- Pildi optimaalse kvaliteedi tagamiseks reguleerige antenni suunda.
- Antenni kaablit ega muundurit tarnekomplektis ei ole.

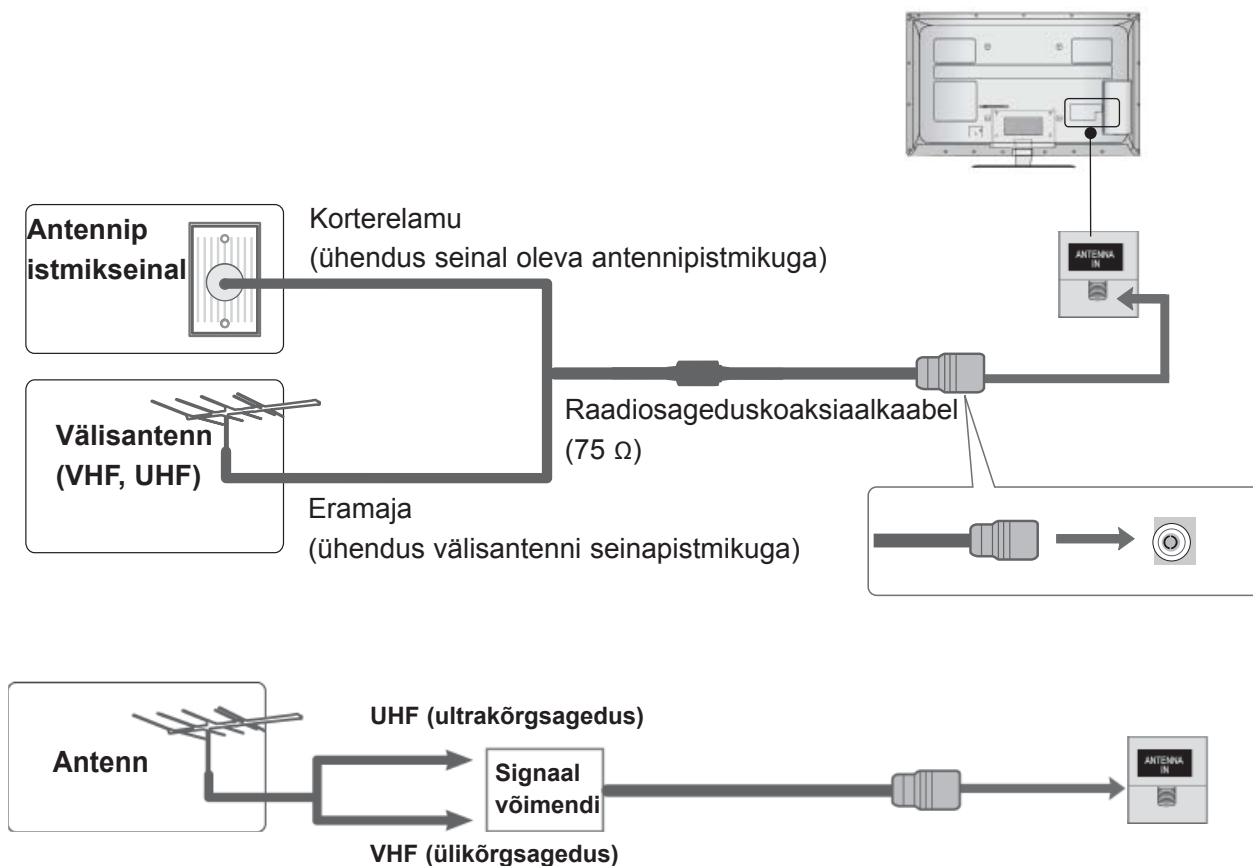

- Halvas levialas paigaldage parema pildikvaliteedi saamiseks antennivõimendi, nagu näha parempoolsel joonisel.
- Kui peate signaali poolitama kahe teleri jaoks, kasutage ühendamisel antennisignaali jaoturit.

# VÄLISSEADMETE HÄÄLESTUS

- Seadmete kahjustuste vältimiseks ärge mingil juhul ühendage ühtki toitejuhet enne, kui olete lõpetanud kõigi seadmete ühendamise.
- Selles peatükis **VÄLISSEADMETE HÄÄLESTAMISE** kohta kujutatakse joonistel peamiselt mudelid 32/37/42/47/55LE7\*\*\*.
- Teie teler võib erineda pildil olevast.

## ÜHENDAMINE KOMPONENTKAABLIGA

See teler võtab vastu digitaalseid raadiosageduslikke või kaabli kaudu saabuvald signaale ilma välise digiboksita. Kui te aga võtate digitaalsignaale vastu digiboksita või mõnest muust välisdigitaalsead-  
mest, tutvuge alltoodud joonisega.

- 1 Ühendage välisseadmete (digiboks, DVD-mängija vms) videoväljundid (Y, Pb, Pr) teleri **COMPONENT IN VIDEO** pesadesse.
- 2 Ühendage välisseadmete (digiboks, DVD-mängija vms) heliväljundid teleri **COMPONENT IN AUDIO** pesadesse.
- 3 Lülitage välisseadmed sisse.  
(Vt juhiseid välisseadmete kasutusjuhenditest.)
- 4 Valige kaugjuhtimispuldi nupu **INPUT** (SISEND) abil sisendallikas **Component 1** (Komponent 1).  
Kui ühendamiseks kasutati sisendit **COMPONENT IN 2**, valige sisendallikas **Component2** (Komponent 2).

► HDMI-audio toetab vorminguid: Dolby Digital, PCM.  
DTS-audiovormingut ei toetata.

Signaal	Komponent	HDMI
480i/576i	O	X
480p/576p	O	O
720p/1080i	O	O
1080p	O	O
	(50 Hz / 60 Hz )	(24 Hz / 30 Hz / 50 Hz / 60 Hz)

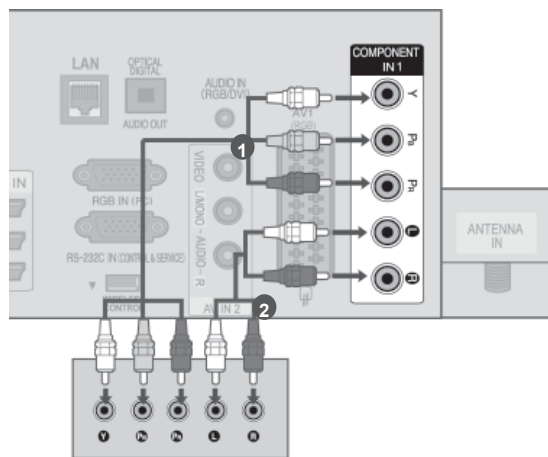

või

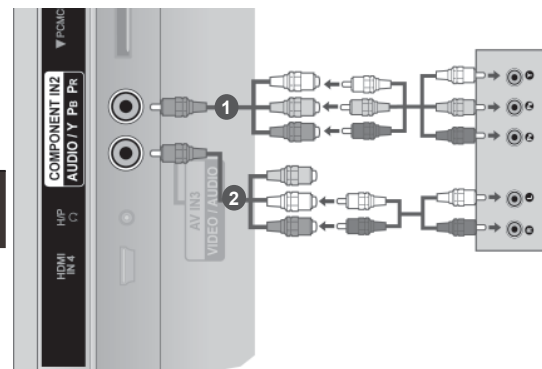

### Komponentsisendpordid

Parema pildikvaliteedi saamiseks ühendage DVD-mängija komponentsisendportidega, nagu allpoolnäha.

Teleri komponentpordid	Y	P <sub>B</sub>	P <sub>R</sub>
DVD-mängija videoväljundpordid	Y	P <sub>B</sub>	P <sub>R</sub>
	Y	B-Y	R-Y
	Y	Cb	Cr
	Y	Pb	Pr

# HDMI-KAABLIGA ÜHENDAMINE

- 1 Ühendage välisseadme (digiboks, DVD-mängija vms) HDMI-väljund teleri pistikupessa **HDMI/DVI IN 1(DVI)**, **HDMI/DVI IN 2**, **HDMI/DVI IN 3** või **HDMI IN 4** (v.a 32/37/42LD4\*\*\*, 32/37/42/47/55LD6\*\*\*, 32/42/47LD7\*\*\*, 32/37/42LD8\*\*\*).
- 2 Lülitage välisseadmed sisse.  
(Vt juhiseid välisseadmete kasutusjuhenditest.)
- 3 Vajutage kaugjuhtimispuldi nuppu **INPUT** ja valige sisendallikaks **HDMI1**, **HDMI2**, **HDMI3** või **HDMI4** (v.a 32/37/42LD4\*\*\*, 32/37/42/47/55LD6\*\*\*, 32/42/47LD7\*\*\*, 32/37/42LD8\*\*\*).

## ! MÄRKUS

- ▶ HDMI-kaabli abil võib teler samaaegselt vastu võtta video- ja audiosignaali.
- ▶ Kui DVD-seade ei toeta funktsiooni Auto HDMI, siis peate vastavalt häälestama väljunderaldusvõime.
- ▶ Veenduge, et HDMI-kaabel on High Speed HDMI-kaabel. Kui HDMI-kaabel pole High Speed HDMI-kaabel, siis võib esineda pildi värelemist või pole pilti üldse. Palun kasutage High Speed HDMI-kaablit.

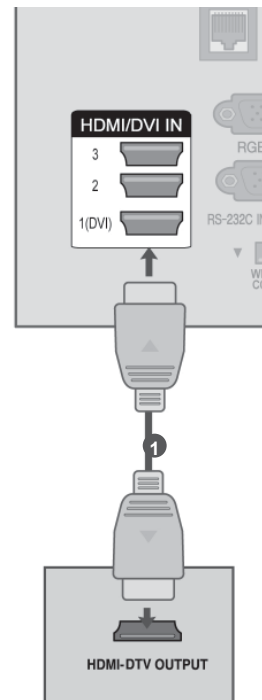

# VÄLISSEADMETE HÄÄLESTUS

## ÜHENDAMINE HDMI-DVI-KAABLIGA

- 1 Ühendage digiboks või arvuti DVI-väljund teleri **HDMI/DVI IN 1(DVI)**-pistikupessa.
- 2 Ühendage digiboksi või arvuti heliväljund teleri **AUDIO IN (RGB/DVI)**-pistikupessa.
- 3 Lülitage digiboks või arvuti ja teler sisse. (Juhised leiate digiboksi või arvuti kasutusjuhendist.)
- 4 Vajutage juhtpuldil nuppu **INPUT** ja valige sisendallikas **HDMI1**.

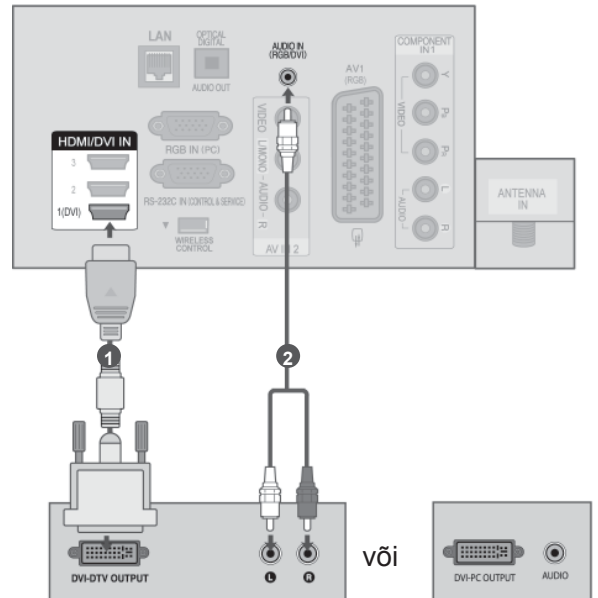

# ÜHENDAMINE EUROPISTMIKUGA EURO SCART

- 1 Ühendage välisseadme (DVD-mängija, videomagnetofon vms) Euro SCART pistmik teleri **AV1** Euro SCART pesasse.
- 2 Lülitage välisseadmed sisse. (Vt juhiseid välisseadmete kasutusjuhenditest.)
- 3 Valige kaugjuhtimispuhli nupu **INPUT** (SISEND) abil sisendallikas **AV1**.

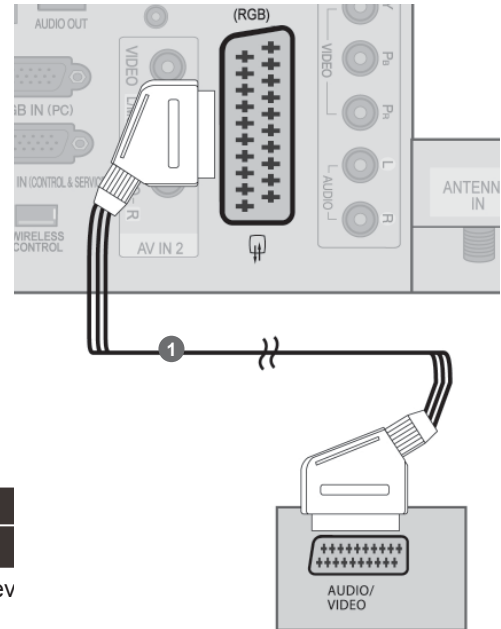

Scart	Sisend			Väljund
	Video	Audio	RGB	Video, Audio
AV1	○	○	○	Analoogteleviisioon, digitaalteleviisioon

tüüp \ Väljundi	AV1 (teleriväljund)	AV1 (Kui toimub DTV plaanitud salvestus, kasutades salvestusseadmeid.)
Praegune sisendi režiim		
Digi-TV	Digi-TV	○
Analoogteler, AV	Analoog-TV	○
Komponent/RGB	Analoog-TV	(Sisendrežiim onkonverteeritud DTV-le.)
HDMI	X	X

► Teleriväljund : Analoog- või digitaalteleviisiooni signaalide väljundid.

## ! MÄRKUS

- Kui soovite kasutada kaablit EURO Scart, peate kasutama varjestatud kaablit.
- Vaadates digiteleviisiooni 3D-pildirežiimis, ei saa monitori väljundsignaale SCART-kaabli kaudu väljastada. (Ainult 42/47LX6\*\*\*, 47/55LX9\*\*\*, 50/60PX9\*\*\*)
- Kui seate 3D-režiimi olekusse ON (Sees) ajal, mil toimub digiteleviisiooni ajastatud salvestamine, pole võimalik monitori väljundsignaale SCART-kaabli kaudu väljastada ega teostada salvestamist. (Ainult 42/47LX6\*\*\*, 47/55LX9\*\*\*, 50/60PX9\*\*\*)

# VÄLISSEADMETE HÄÄLESTUS

## USB SEADISTUS

- 1 Ühendage USB-seade teleri ühenduspessa **USB IN 1** või **USB IN 2**.

- 2 Pärast seadme ühendamist pessa **USB IN 1** või **USB IN 2** saate kasutada **USB**-funktsiooni. (► lk 90)

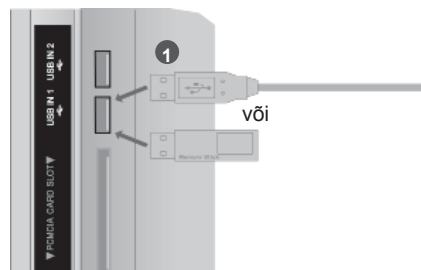

## RF-KAABLIGA ÜHENDAMINE

Halva pildikvaliteedi (häirete) vältimiseks jätke piisav kaugus videomaki ja teleri vahele.

- 1 Ühendage videomaki pistikupesa **ANT OUT** teleri pistikupesaga **ANTENNA IN**.
- 2 Ühendage antennikaabel videomaki pistikupessa **ANT IN**.
- 3 Vajutage videomaki nuppu **PLAY** ja leidke vaatamiseks üles õige kanal.

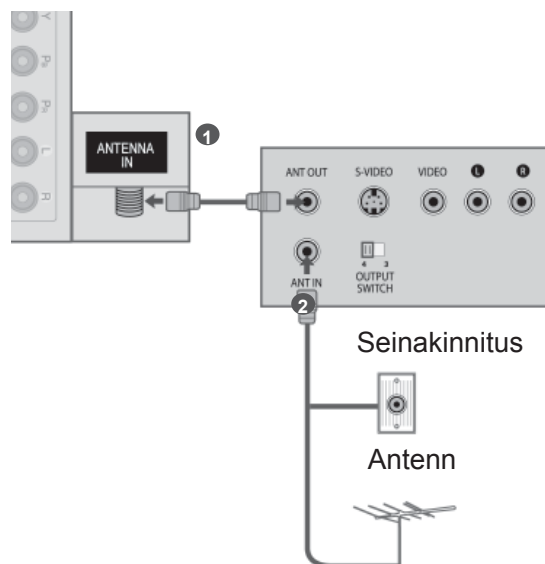

# ÜHENDAMINE RCA-KAABLIGA

- 1 Ühendage teleri ja videomaki või muu välisseadme **AUDIO/VIDEO**-kaablid. Sobitage kokku vastavad värvid (video = kollane, vasakpoolne heli = valge ja parempoolne heli = punane)
- 2 Sisestage videomakki kassett ja vajutage videomakil nuppu **PLAY** (Esita). (Lisateabe saamiseks vt videomaki kasutusjuhendit.)  
Või kasutage vastavat välisseadet. (Lisateabe saamiseks vt välisseadme kasutusjuhendit.)
- 3 Vajutage juhtpuldil nuppu **INPUT** (Sisend) ja valige sisendallikas **AV2**.  
Kui ühendamiseks kasutati pesa **AV IN 3**, valige sisendallikas **AV3**.

## ! MÄRKUS

- ▶ Kui teil on monoheli edastav videomakk, ühendage selle helikaabel teleri ühenduspessa **AUDIO L/MONO**.

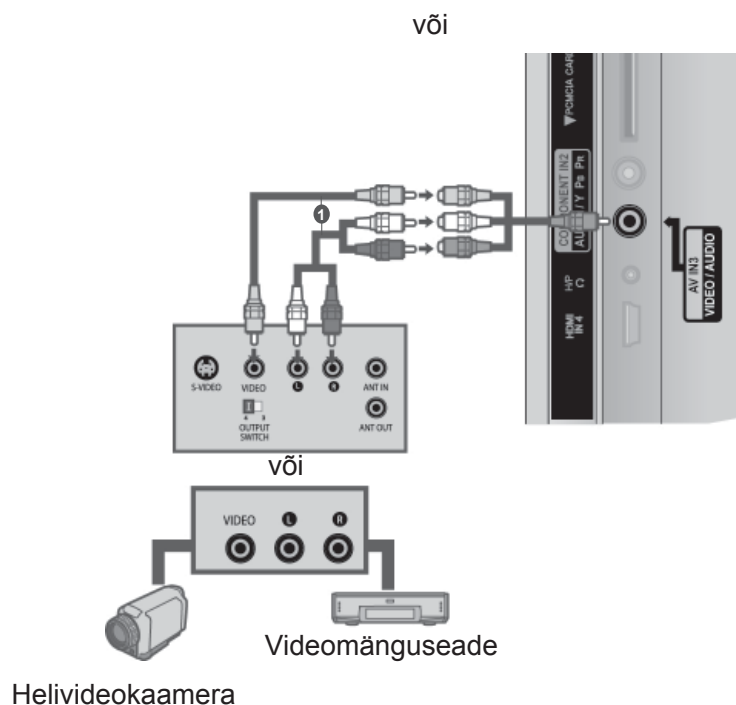
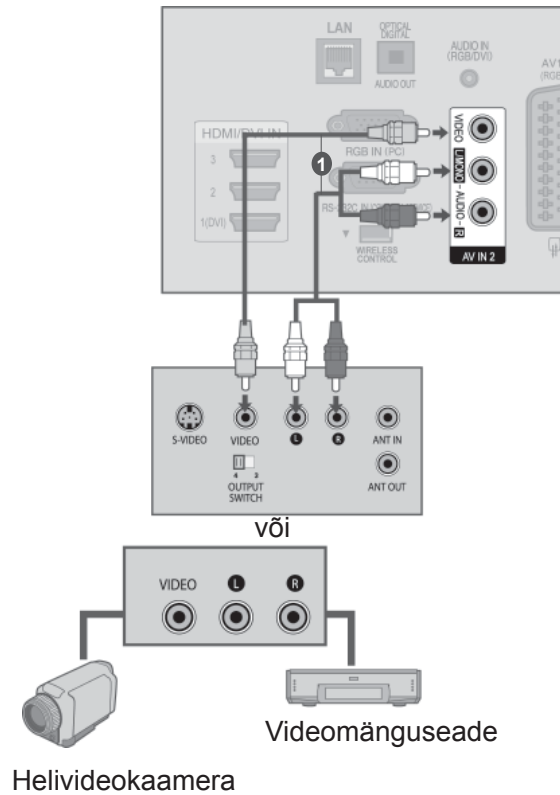

# VÄLISSEADMETE HÄÄLESTUS

## ÜHENDAMINE 15-VIIGULISE D-SUB-KAABLIGA

Sellel teleril on isehäälestusfunktsioon, mis tähendab, et personaalarvuti kohandub ise teleri sätetega.

- 1 Ühendage personaalarvuti RGB-väljund teleri pesaga **RGB IN (PC)**.
- 2 Ühendage arvuti heliväljund teleri **AUDIO IN (RGB/DVI)** pesasse.
- 3 Lülitage personaalarvuti ja teler sisse.
- 4 Valige kaugjuhtimispuldi nupu **INPUT (SISEND)** abil sisendallikas **RGB**.

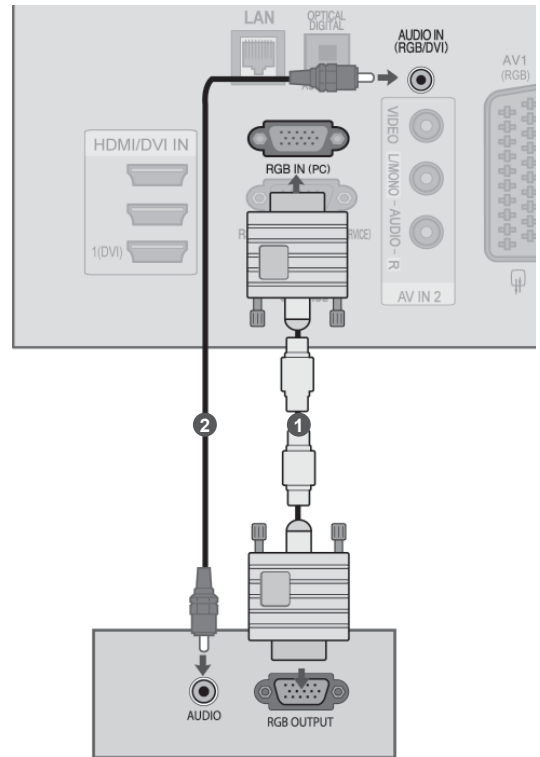



## CI MOODULI SISESTAMINE

Šifreeritud (tasuliste) teenuste vaatamiseks digitaalses TV-režiimis. See funktsioon pole kõikides maades kasutusel.

- 1 Sisestage CI moodul televiisori **PCMCIA** (Personal Computer Memory Card International Association) **kaardipesa**.

Üksikasju vaadake lk 48.

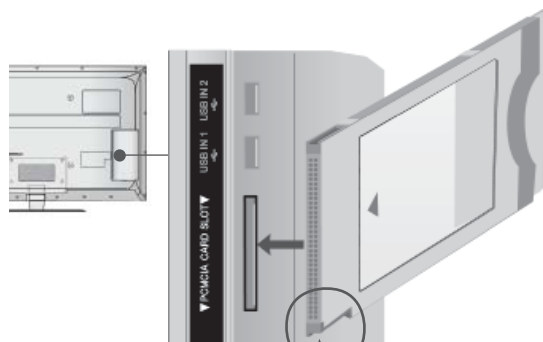

Vaadake näidatud osa joonisel ja sisestage CI-moodul.

### ! MÄRKUS

- ▶ Kontrollige, kas CI-moodul on PCMCIA kaardipesasse sisestatud õiges suunas. Kui moodul ei ole õigesti sisestatud, võib see telerit ja PCMCIA kaardipesa kahjustada.

## KÕRVAKLAPPIDE SEADISTUS

(v.a 50/60PK5\*\*, 50/60PK7\*\*\*, 50/60PK9\*\*\*, 50/60PX9\*\*\*, 42/47LX6\*\*\*, 47/55LX9\*\*\*)

Saate heli läbi kõrvaklappide kuulata.

- 1 Ühendage kõrvaklapid kõrvaklapi pesasse.
- 2 Kõrvaklappide helitugevuse reguleerimiseks vajutage nuppu  $\triangle$  + või -. Kui vajutate nuppu MUTE (HÄÄLETU), lülitub kõrvaklappide heli välja.

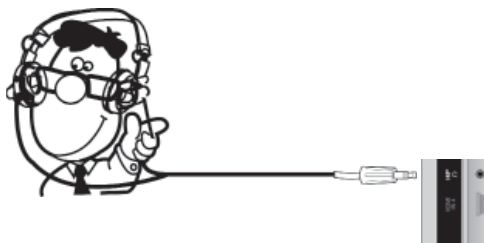

### ! MÄRKUS

- ▶ Menüü AUDIO valikuid ei saa kõrvaklappide ühendamisel kasutada.
- ▶ Muutes suvandit AV MODE (AV-režiim) sel ajal, kui kõrvaklapid on ühendatud, rakendatakse muudatust vaid videole ja mitte helile.
- ▶ Funktsioon optiline digitaalne heliväljund ei ole kõrvaklappide ühendamisel saadaval.
- ▶ Kõrvaklappide näivtakistus: 16Ω
- ▶ Kõrvaklappide maksimaalne heliväljund: 10 mW kuni 15 mW

# VÄLISSEADMETE HÄÄLESTUS

## DIGITAALSE AUDIOVÄLJUNDI SEADISTUS

Digitaalse audioväljundi (optiline) pordi kaudu saatke televiisori audio välisesse audioseadmesse. Kui soovite nautida digitaalset edastust läbi 5.1-kanali kõlarite, ühendage teleri taga olev OPTICAL DIGITAL AUDIO OUT-terminal (optilise digitaalse audioväljundi terminal) DVD kodukinoga (või võimendiga).

- 1 Ühendage optilise kaabli üks ots televiisori digitaalse audioväljundi (optiline) porti.
- 2 Ühendage optilise kaabli teine ots heliseadme digitaalsesse audiosisendisse (optiline).
- 3 Valige menüüst AUDIO valik TV-kõlar väljas) (► lk 159). Kasutamiseks vaadake välise audioseadmete käsiraamatut.

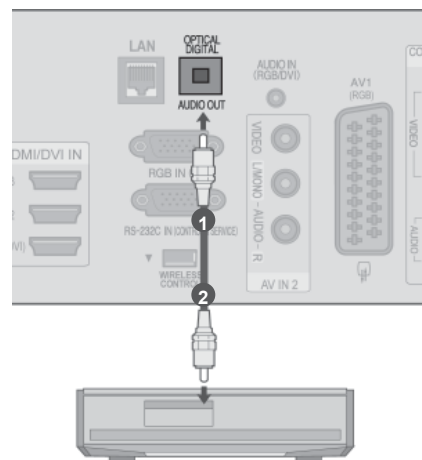

### ⚠ ETTEVAATUST

- Ärge vaadake optilise väljundpordi sisse. Laserkiire vaatamine võib teie nägemist kahjustada.

# VÄLISTE LISASEADMETE TRAADITA ÜHENDUS

(V.a 32/37/42LD4\*\*\*)

Traadita pordiga LG telerid toetavad LG juhtmevaba meediumiboksi kasutamist, mida saab eraldi juurde osta. Kui ühendate traadita tungi (sisaldub juhtmevaba meediumiboksi müügikomplektis) teleriga, saab juhtmevaba meediumiboksida ühendada välisseadmeid ning video ja heli saadetakse telerisse traadita kujul.

Pärast traadita ühenduse loomist vajutage nuppu **INPUT**, et vaadata traadita sisendi kuva.

Juhiste leidmiseks vaadake juhtmevaba meediumiboksi kasutusjuhendit.

- 1 Ühendage traadita tungi pistikupesa **WIRELESS CONTROL** teleri pistikupesaga **WIRELESS CONTROL**.
- 2 Ühendage traadita tungi pistikupesa **HDMI OUT** teleri pistikupesaga **HDMI/DVI IN 1(DVI)**, **HDMI/DVI IN 2**, **HDMI/DVI IN 3** või **HDMI IN 4** (v.a 32/37/42LD4\*\*\*, 32/37/42/47/55LD6\*\*\*, 32/42/47LD7\*\*\*, 32/37/42LD8\*\*\*).



**LG juhtmevaba meediumiboks**

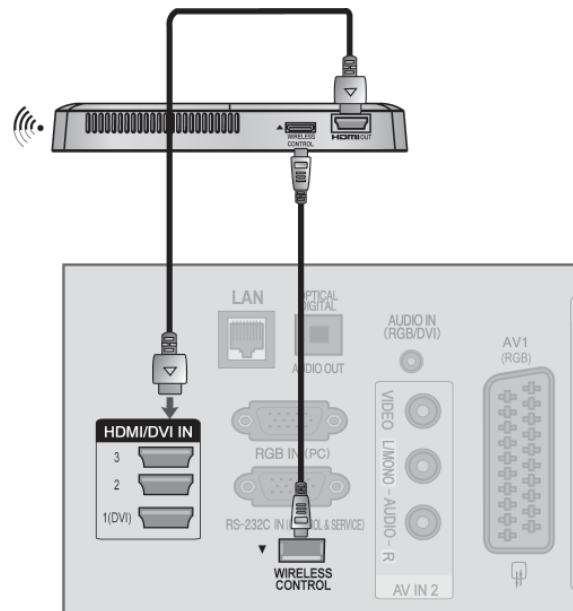

## ! MÄRKUS

- ▶ **TRAADITA JUHTIMINE** : traadita tungi toide ja andmeedastus.
- ▶ **HDMI** : traadita tungi ühendatud video-/helisignaali.
- ▶ Kui ühendate traadita meediumiboksi (müüakse eraldi), saate traadita ühenduse vahendusel kasutada mõnda välisseadet.
- ▶ Kasutades traadita meediumiboksiga ühendatud väliseid seadmeid, ei pruugi mõned telerimenüü funktsioonid töötada.
- ▶ Traadita väljundrežiimis ei toetata funktsioone Tõeline kino ja Müra vähendamine.

# VÄLISSEADMETE HÄÄLESTUS

## TOETATUD KUVARESOLUTSIOON (RGB-PC-REŽIIM)

### Plasmatelerimudelid

RGB-PC, HDMI/DVI-PC režiim

Eraldusvõime	Horisontaalsagedus (kHz)	Vertikaalsagedus (Hz)
720x400	31,468	70,08
640x480	31,469	59,94
800x600	37,879	60,31
1024x768	48,363	60,00
1280x768	47,78	59,87
1360x768	47,72	59,80
1280x1024	63,981	60,02
1920x1080 (RGB-PC)	66,587	59,93
1920x1080 (HDMI-PC)	67,5	60,00

HDMI/DVI-DTV režiim

Eraldusvõime	Horisontaalsagedus (kHz)	Vertikaalsagedus (Hz)
720x480	31,469	59,94
	31,5	60
720x576	31,25	50
	37,5	50
1280x720	44,96	59,94
	45	60
	33,72	59,94
	33,75	60
	28,125	50
	26,97	23,97
	27	24
1920x1080	33,716	29,976
	33,75	30,00
	56,25	50
	67,43	59,94
	67,5	60

## LCD-telerimudelid / LED LCD-telerimudelid

### RGB-PC, HDMI/DVI-PC režiim

Eraldusvõime	Horizontaalsagedus (kHz)	Vertikaalsagedus (Hz)
720x400	31,468	70,08
640x480	31,469	59,94
800x600	37,879	60,31
1024x768	48,363	60,00
1280x768	47,78	59,87
1360x768	47,72	59,80
1280x1024	63,981	60,02
1920x1080 (RGB-PC)	66,587	59,93
1920x1080 (HDMI-PC)	67,5	60,00

### HDMI/DVI-DTV režiim

Eraldusvõime	Horizontaalsagedus (kHz)	Vertikaalsagedus (Hz)
720x480	31,469	59,94
	31,5	60
720x576	31,25	50
	37,5	50
1280x720	44,96	59,94
	45	60
1920x1080	33,72	59,94
	33,75	60
	28,125	50
	26,97	23,97
	27	24
	33,716	29,976
	33,75	30,00
	56,25	50
	67,43	59,94
	67,5	60

# VÄLISSEADMETE HÄÄLESTUS

## ! MÄRKUS

- ▶ Vältige liikumatu pildi pikaajalist hoidmist teleri ekraanil. Liikumatu kinnispildi jäljend võib püsivalt ekraanile jääda; võimaluse korral kasutage ekraanisäästjat.
- ▶ PC-režiimis võib esineda teatud müra olenevalt eraldusvõimest, vertikaalkujundist, kontrastist või heledusest. Sel juhul muutke PC-režiimi eraldusvõimet, vahetage värskendussagedust või reguleerige menüü abil heledust ja kontrasti, kuni piit on puhas. Kui personaalarvuti graafikakaardi värskendussagedust ei saa muuta, vahetage graafikakaart või konsulteerige graafikakaardi valmistajaga.
- ▶ Horisontaal- ja vertikaalsageduse sünkroniseerimise sisendkuju on eraldatud.
- ▶ Soovitav on arvutirežiimis kasutada eraldusvõimet 1920x1080, 60 Hz, sest see tagab parima pildikvaliteedi.
- ▶ Ühendage personaalarvuti monitori väljundpordi signaalkaabel RGB (PC) seadmepordiga või personaalarvuti signaalkaabel HDMI väljundpordist HDMI IN (või HDMI/DVI IN) seadmepordiga.
- ▶ Ühendage personaalarvuti audiokaabel teleri AUDIO-sisendiga. Audiokaablid ei ole teleriga kaasas.
- ▶ Helikaardi kasutamisel reguleerige vastavalt arvuti heli.
- ▶ Kui personaalarvuti graafikakaart ei edasta samaaegselt analoog- ja digitaal-RGB-d, ühendage personaalarvuti kuvamiseks vaid üks RGB või HDMI IN (või HDMI/DVI IN).
- ▶ Kui personaalarvuti graafikakaart ei edasta samaaegselt analoog- ja digitaal-RGB-d, kohandage seade kas RGB või HDMI IN peale; (teine režiim on seadme poolt automaatselt Plug and Play peale seatud).
- ▶ DOS-režiim ei pruugi sõltuvalt videokaardist töötada, kui kasutate HDMI DVI- kaablisid.
- ▶ Liiga pika RGB-PC-kaabli kasutamisel võib ekraanil esineda müra. Soovitame kasutada mitte üle 5 m pikkust kaablit. See annab parima pildikvaliteedi.

# EKRAANI SEADISTUS PERSONAALARVUTI REŽIIMI

## Screen Reset(Ekraani algseadistuse taastamine)

Taastab tehase määratud asukoha, suuruse ja faasi algseadistuse.

Funktsioon töötab järgmises režiimis: RGB[PC]-režiim.

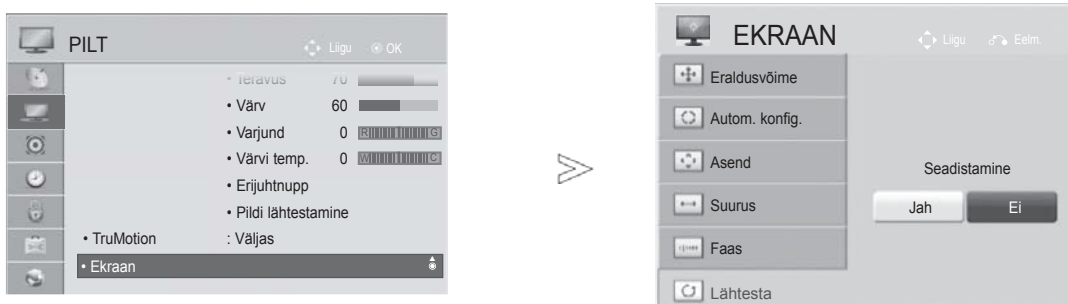

- 1   Valige **PILT**.
- 2   Valige **Ekraan**.
- 3   Valige **Lähtesta**.
- 4   Valige **Jah**.
- 5  Run **Lähtesta**.

- Tavapärasesse telerivaatamise režiimi naasmiseks vajutage nuppu **MENU/EXIT** (MENÜÜ/VÄLJU).
- Eelmisele menüüekraanile liikumiseks vajutage nuppu **BACK** (TAGASI).

# VÄLISSEADMETE HÄÄLESTUS

## AUTO CONFIGURE (AUTOMAATKONFIGUREERIMINE)(ainult RGB [PC]-režiimis)

Reguleerib automaatselt pildi asendit ja minimeerib kujutise värelust. Kui pilt ei ole siiski piisavalt hea, töötab teie teler korralikult, kuid vajab täiendavat reguleerimist.

### Auto configure (Automaatkonfigureerimine)

See funktsioon on ekraani asukoha, suuruse ja faasi automaatseks reguleerimiseks. Kui automaatkonfigureerimine on toimumas, võib kuvatud pilt olla mõne sekundi jooksul ebastabiilne.

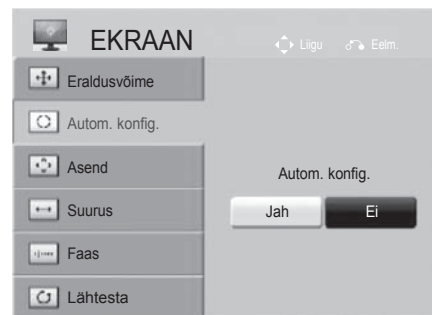

-   Valige **PILT**.
-   Valige **Ekraan**.
-   Valige **Autom. konfigur.**
-   Valige **Jah**.
-  Käivitage **Autom. konfigur.**

- Kui pildi asend ei ole ikka veel õige, proovige automaatreguleerimist uuesti.
- Kui pilt vajab pärast RGB (arvuti) automaathäälestust täiendavat reguleerimist, võite reguleerida **asendit**, **suurust** või **faasi**.

- Tavapärasesse telerivaatamise režiimi naasmiseks vajutage nuppu **MENU/EXIT** (MENÜÜ/VÄLJU).
- Eelmisele menüüekraanile liikumiseks vajutage nuppu **BACK** (TAGASI).









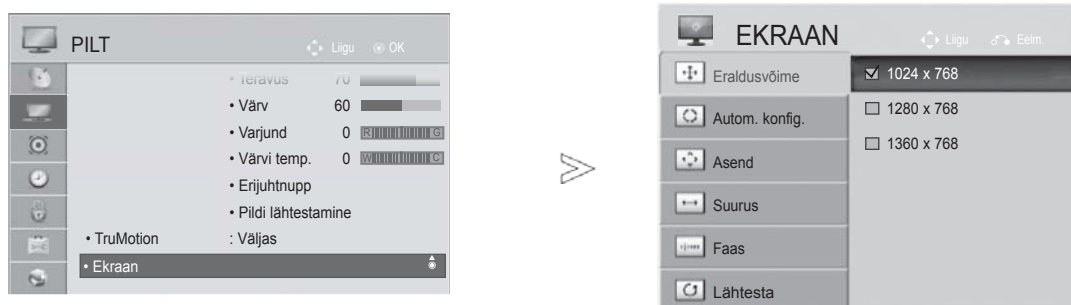

## Eraldusorme valik

Normaalse pildi nägemiseks sobitage RGB-režiimi eraldusorme arvuti režiimiga.

Funktsioon töötab järgmises režiimis: RGB[PC]-režiim.



- 1   Valige **PILT**.
- 2   Valige **Ekraan**.
- 3   Valige **Eraldusvõime**.
- 4   Valige soovitud Eraldusvõime.
- 5 

- Tavapärasesse telerivaatamise režiimi naasmiseks vajutage nuppu **MENU/EXIT** (MENÜÜ/VÄLJU).
- Eelmisele menüükraanile liikumiseks vajutage nuppu **BACK** (TAGASI).

# VÄLISSEADMETE HÄÄLESTUS

## Ekraani asukoha, formaadi, faasi reguleerimine

Kui pilt ei ole pärast automaatreguleerimist selge ning eriti kui märgid värelevad, saate pildi positsiooni käsitsi reguleerida.

Funktsioon töötab järgmises režiimis: RGB[PC]-režiim.



- 1   Valige **PICTURE**.
- 2   Valige **Ekraan**.
- 3   Valige **Position, Size** või **Phase**.
- 4     Tehke vajalikud seadistused.
- 5 

- Tavapärasesse telerivaatamise režiimi naasmiseks vajutage nuppu **MENU/EXIT** (MENÜÜ/VÄLJU).
- Eelmisele menüüekraanile liikumiseks vajutage nuppu **BACK** (TAGASI).

# VÕRGU SEADISTAMINE

## Traadiga võrguühendus

Selle teleri saab LAN-ühenduspesa abil kohtvõrku ühendada (LAN-võrk). Pärast füüsilise ühendaese loomist tuleb teler seadistada võrgus andmete edastamiseks.

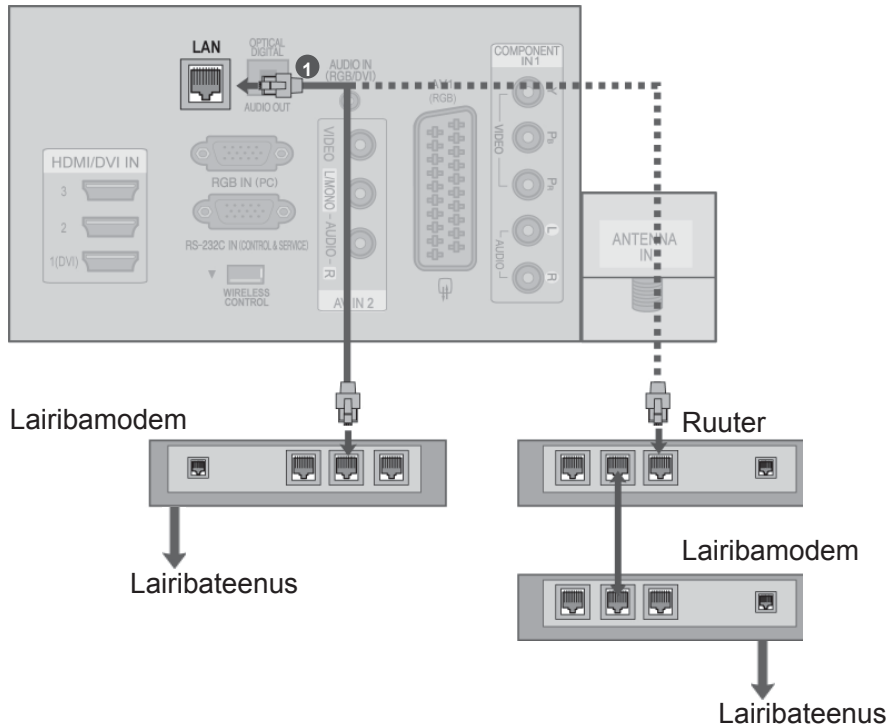

- 1 Ühendage modemi või ruuteri LAN-ühenduspesa teleri LAN-ühenduspesaga.
- 2 Valige menüüst **VÕRK** valik '**Võrguseaded**'.
- 3 Pärast pesa **LAN** ühendamist kasutage menüüd **NetCast**. Lisateavet teenuse Netcast seadistamise kohta ja tõrkeotsinguressursid leiate aadressilt <http://lgknowledgebase.com>. Kasutage otsimiseks märksõna Netcast. Kasutage otsimiseks märksõna **NetCast**.

### ⚠ ETTEVAATUST

- ▶ Ärge ühendage LAN-ühenduspesa telefoni modulaarkaablit.
- ▶ Kuna ühendusvõimalusi on mitmeid, järgige oma telekommunikatsiooniettevõtte või Interneti-teenusepakkuja juhiseid.

# VÄLISSEADMETE HÄÄLESTUS

## Traadiga võrgu seadistamine

Kui saadaval on nii traadiga kui traadita võrk, tuleks eelistada neist esimest. Pärast füüsilise ühenduse loomist võivad mõned koduvõrgud nõuda teleri võrgusätete konfigureerimist. Lisateavet saate oma Interneti-teenusepakkujalt või ruuteri kasutusjuhendist.

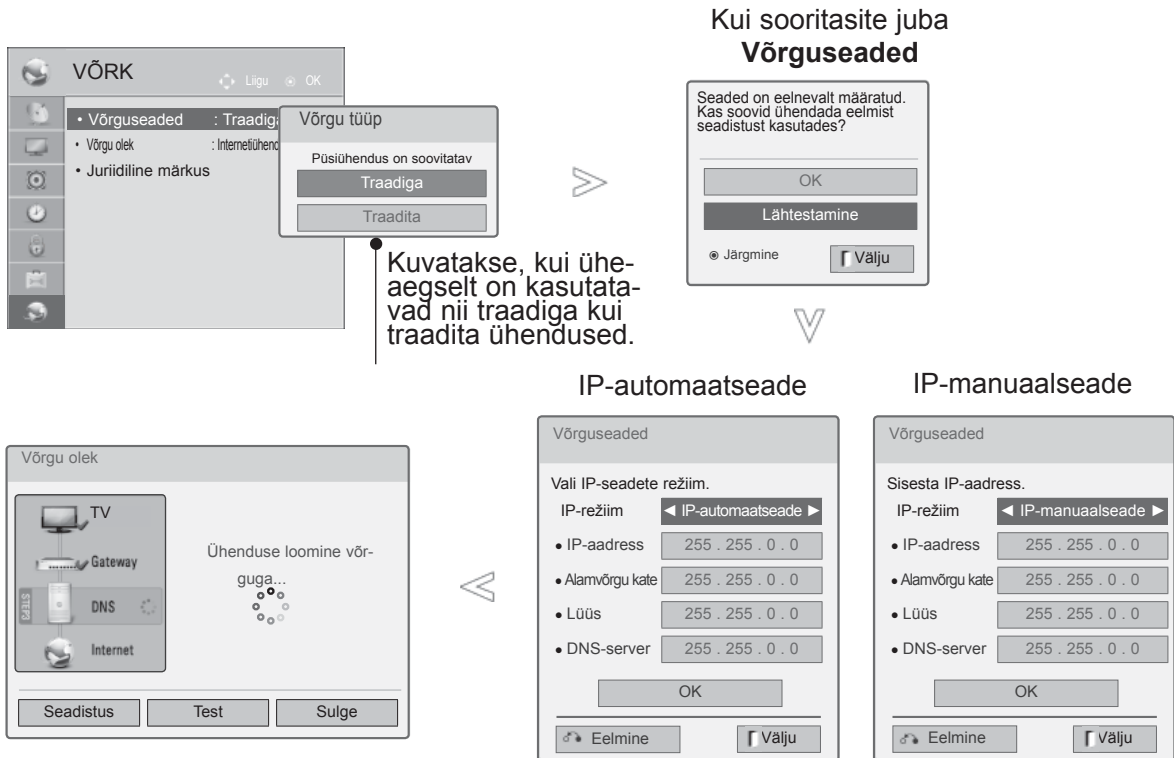

- Valige **VÕRK**.
- Valige **Võrguseaded**.
- Valige **Traadiga**.
- Kui seadistasite juba võrgu, valige **Lähtestamine**. Uue ühenduse seadistamisel lähtestatakse kehtivad võrguseaded.
- Valige **IP-automatseade** või **IP-manuaalseade**.
- Kui valite **IP-manuaalseade**, tuleb IP-aadressid sisestada käsitsi.
- Valige **OK**.

- See funktsioon vajab püsiva Interneti-ühenduse olemasolu.
- Selle funktsiooni kasutamiseks ei pea looma ühenduse arvutiga.
- Kui valik **Võrguseaded** ei tööta, kontrollige võrguühendust. Kontrollige võrgukaablit ning automaatseadistuse kasutamiseks veenduge, et ruuteril on aktiveeritud funktsioon DHCP.
- Kui toiming **Võrguseaded** pole lõpule viidud, et pruugi võrk korralikult toimida.
- **IP-automatseade**: valige, kui traatühendusega kohtvõrgus (LAN) on DHCP-server; telerile määratakse automaatselt IP-aadress. Kui kasutate DHCP-serveri (Dynamic Host Configuration Protocol) funktsiooniga lairibaruuterit või -modemit, määratakse IP-aadress automaatselt.
- **IP-manuaalseade**: valige, kui võrgus pole DHCP-serverit ja te soovite IP-aadressi käsitsi määrata.

# VÄLISSEADMETE HÄÄLESTUS

## ! MÄRKUS

- ▶ Lisateavet teenuse Netcast seadistamise kohta ja tõrkeotsinguressursid leiate aadressilt <http://lgknowledgebase.com>. Kasutage otsimiseks märksõna Netcast.
- ▶ Kasutage selle teleriga standardset võrgukaablit. Sobib kaabel Cat5 või parem, millel on pistik RJ45.
- ▶ Paljusid seadistamise ajal tekkivaid ühendusprobleeme saab lahendada ruuteri või modemi taaskäivitamisega. Pärast pleieri koduvõrku ühendamist lülitage võrguruuter või kaabelmodem välja ja/või eraldage toitekaabel. Seejärel lülitage toide uuesti sisse ja/või ühendage toitekaabel.
- ▶ Sõltuvalt Interneti-teenusepakujast võib kasutustingimustega olla piiratud Interneti ühendatavate seadmete arv. Lisateavet saate oma teenusepakujalt.
- ▶ LG ei vastuta teleri ja/või Interneti probleemide eest, mis on tingitud Interneti-ühenduse vigadest/tõrgetest või mis on põhjustatud kolmandate seadmete poolt.
- ▶ LG ei vastuta teie Interneti-ühenduse toimimise eest.
- ▶ Kogu võrguühenduse kaudu saabuv sisu ei pruugi ühilduda teie teleriga. Kui teil on mõne sisufailiga probleeme, võtke ühendust selle autoriga.
- ▶ Kui võrguühenduse kiirus ei vasta kasutatavale sisule, võib esineda häireid.
- ▶ Mõned Internetiga seotud toimingud võib lairibaühenduse teenusepakkuja (Interneti-teenusepakkuja) olla ära keelanud.
- ▶ Kõik võrguühenduse teenustasude maksmise eest vastutate piiranguteta ainult teie ise.
- ▶ Selle teleri ühendamiseks on vaja võrgupesa 10 Base-T või 100 Base-TX LAN. Kui teie Interneti-teenus ei võimalda sellise ühenduse loomist, ei saa te telerit ühendada.
- ▶ DSL-teenuste kasutamiseks on vaja DSL-modemit, kaabelmodemiga seotud teenuste kasutamiseks on vaja kaabelmodemit. Sõltuvalt ühendusviisist ja Interneti-teenusepakkujaga sõlmitud lepingust võib olla keelatud teleri Interneti-funktsioon või piiratud samaaegselt ühendatud seadmete arv. (Kui teie Interneti-teenusepakkuja võimaldab Interneti-ühendust ainult ühele seadmele, ei saa teler ühendust, kui olete Interneti ühendanud näiteks arvuti.)
- ▶ Teie Interneti-teenusepakkuja võib keelata või piirata ruuteri kasutamist. Lisateavet saate teenusepakujalt.
- ▶ Traadita võrk töötab 2,4 GHz sagedusalal, kuid seda sagedust kasutavad ka teised majapidamises olevad seadmed, näiteks juhtmeta telefon, Bluetooth®-seadmed, mikrolaineahi. Sellised seadmed võivad põhjustada häireid üksteise töös. Seda saab vältida seadmetega, mis töötavad raadiolainesagedusel 5 GHz. Sama kehtib LG juhtmevaba meediumiboksi, juhtmeta telefoni ja muu Wi-Fi seadme korral.
- ▶ Ümbritsevad juhtmevabad seadmed võivad vähendada juhtmevaba võrgu kiirust.
- ▶ Lülitage kõik majapidamises olevad võrguseadmed välja, mida te ei kasuta. Mõned seadmed võivad võrku liigselt koormata.
- ▶ Mõnedel juhtudel võib pääsupunkti või traadita ruuteri paigutamine kõrgemale kohale parandada selle levi.
- ▶ Traadita võrgu levi kvaliteet sõltub paljudest teguritest, näiteks pääsupunkti tüüp, teleri ja pääsupunkti kaugus teineteisest ja teleri asukoht.
- ▶ Kui loote Interneti-ühenduse ühendust jagava juhtmega/juhtmevaba masinaga, võib see ühenduse katkestada teenusettevõtte kasutuspiirangute ja kinnituste tõttu.
- ▶ Traadita ühenduse pääsupunktiga ühendamiseks peab pääsupunkti toetama traadita ühendust ning see peab olema aktiveeritud. Pääsupunkti traadita ühenduste kohta saate teavet pääsupunkti edasimüüjalt.
- ▶ Kontrollige pääsupunkti traadita ühenduse SSID turvaseadeid, teabe saamiseks võtke ühendust pääsupunkti edasimüüjaga.
- ▶ Kui võrguseadmete (traadiga/traadita ruuter, jaotur jne) sätted on valed, võib teler toimida aeglaselt või tõrgetega. Installige kõik võrguseadmed vastavalt tootjapoolsetele soovitusetele ning seadistage võrk.
- ▶ Kui pääsupunkt kasutab standardit 802.11 n (v.a Venemaa) ja krüptimist WEP (64/128bit) või WPA (TKIP/AES), ei pruugi ühendumine olla võimalik. Pääsupunktide tootjad võivad oma seadmetes kasutada eri ühendusviise.

## Traadita võrguühendus

LG traadita kohtvõrgu/DLNA adapter võimaldab teleri ühendamist traadita kohtvõrku.

Sõltuvalt kasutatavatest seadmetest ja võrgust võivad ühendamistoiming ja konfigureerimine olla erinevad. Ühendamise ja võrgusätete kohta üksikasjaliku teabe saamiseks vaadake oma pääsupunkti või traadita ruuteri seadistusjuhendit.

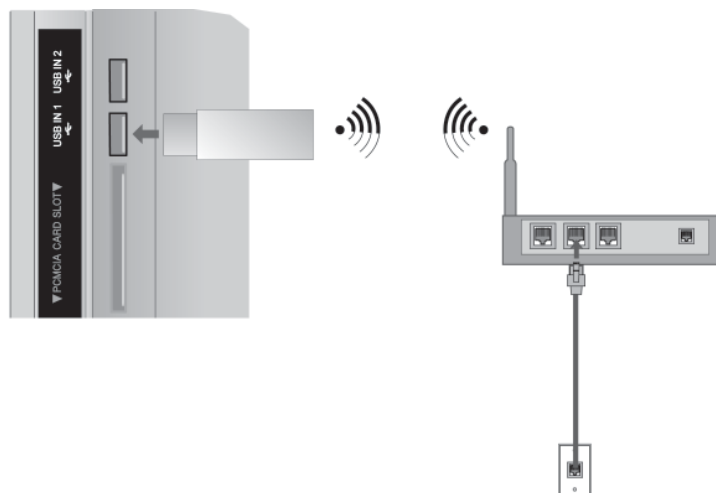

- 1 Ühendage adapter “**LG Wireless LAN for Broadband/DLNA**” teleri pistikupessa **USB IN 1** või **USB IN 2**.
- 2 Valige menüüst **VÕRK** valik '**Võrguseaded**'. Pärast ühendamist saate kasutada menüüd **NetCast**.

### ! MÄRKUS

- ▶ Kui avate arvutisse salvestatud pildi-, muusika- või videofaile ruuteri abil, on soovitatav kasutada ruuteri traadiga ühenduse porti.
- ▶ Kui kasutatakse traadita ühenduse porti, võib mõnede funktsioonide toimimine olla piiratud.

# VÄLISSEADMETE HÄÄLESTUS

## Traadita võrgu seadistamine

Enne teleri võrku ühendamist tuleb seadistada pääsupunkt või traadita ruuter.

**VÕRK**

Võrgu tüüp

Päsiühendus on soovitatav

Traadiga

Traadita

**Kui sooritasite juba Võrguseaded**

Seaded on eelnevalt määratud. Kas soovid ühendada eelmist seadistust kasutades?

OK

Lähtestamine

Järgmine Välju

Vali traadita võrgu seade tüüp.

Vali traadita võrgu seade tüüp

Seade AP nimistust

Lihtseade (WPS-nupu režiim)

Ad-hoc võrgu seadistamine

Järgmine

Eelmine Välju

Kuvatakse, kui üheaegselt on kasutatavad nii traadiga kui traadita ühendused.

**Võrguseaded**

Vali IP-seadete režiim.

IP-režiim IP-automaatseade

IP-aadress 255 . 255 . 0 . 0

Alamvõrgu kate 255 . 255 . 0 . 0

Lüüs 255 . 255 . 0 . 0

DNS-server 255 . 255 . 0 . 0

OK

Eelmine Välju

**Kui pääsupunkt on lukus**

Turvavõtme sisestamine

Sisesta AP turvavõti.

Sisesta 8-63 ASCII sümbolit.

OK Tühista

Eelm. Välju

AP valimine

Vali AP, millega tahad ühenduse luua.

Lehekülg 01/01

Sisesta uus SSID

iptime

ASW

Võrk1

PIN-režiimiga ühendamine

Pääsupunkt Otsing

Järgmine

Eelmine Välju



1 Valige **VÕRK**.



2 Valige **Võrguseaded**.



3 Valige **Traadita**.



4 Kui seadistasite juba võrgu, valige **Lähtestamine**.

Uue ühenduse seadistamisel lähtestatakse kehtivad võrguseaded.



5 Valige **Seade AP nimistust**.



6 Skannige läheduses olevaid kasutatavaid pääsupunkte või traadita ruute ning esitage need loendina.



7 Valige loendist pääsupunkt või traadita ruuter.

(Kui teie pääsupunkt on lukus, sisestage selle turvavõti).



8 Sisesta AP turvavõti.

9 Korrake lk 20 olevaid samme 4-5.



## Kui turvakood on juba seadistatud

### PIN (Personal Identification Number)

Kasutage seda funktsiooni, kui soovite PIN-koodi abil luua ühenduse pääsupunkti või ruuteriga.

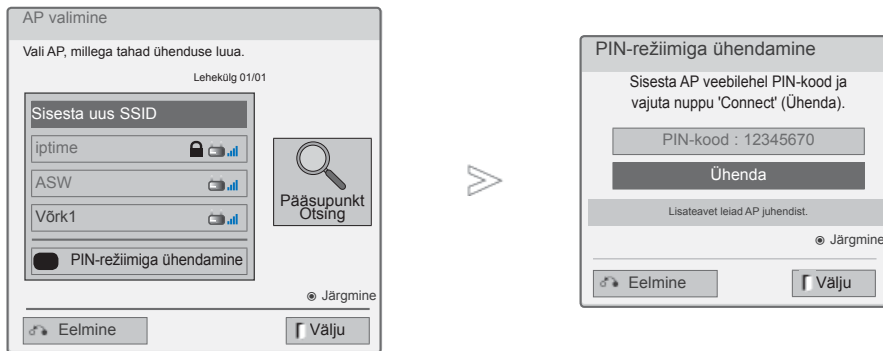

1 Korrake lk 24 olevaid samme 1-6.

2 **PUNANE** Looge pääsupunktiga ühendus **PIN-**režiimis.

3 Võrgu ID-d ja turvakoodi näete oma teleri ekraanilt.  
Sisestage PIN-kood seadmesse.

4 Korrake lk 20 olevaid samme 4-5.

■ PIN-kood on tongli ainuomane 8-kohaline number.

# VÄLISSEADMETE HÄÄLESTUS

## Lihtseade (WPS-nupu režiim)

Kui teie pääsupunkt või traadita ruuter toetab PIN- või WPS-funktsiooni (Wi-Fi Protected Setup), saate ühenduse luua 120 korda. Te ei pea teadma pääsupunkti või traadita ruuteri nime (SSID: Service Set Identifier) ega turvakoodi.



1 Korrake lk 24 olevaid samme 1-4.

2   Valige **Lihtseade (WPS-nupu režiim)**.

3  Valige **Connect**.

4 Korrake lk 20 olevaid samme 4-5.

## AD-hoc režiim

See on otsesuhtluse meetod pääsupunkti vajamata.

See on sama, mis ühendada pööratud kaabli abil omavahel kaks arvutit.

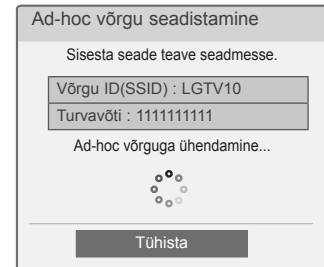
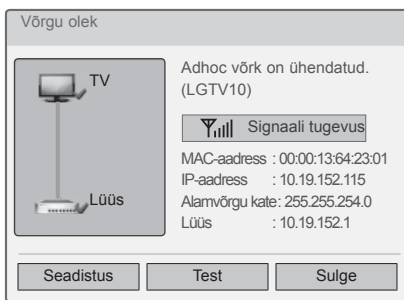
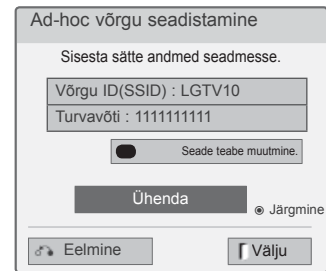
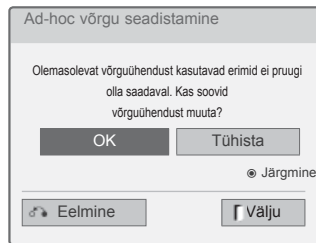
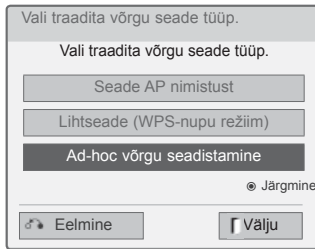

- Näide arvuti traadita võrgu seadistusest

1. Leidke arvutis traadita võrgu seade.
2. Valige kuvatavast loendist LGTV10. (Valige sama nimi, mis kuvatakse teleri ekraani võrgu ID-na.)
3. Sisestage turvavõtme sisestus-aknasse 1111111111. (Sisestage sama turvavõti, mis kuvatakse teleri ekraanil.)

- Arvuti seaded  
Arvuti Interneti-protokoll(TCP/IP) tuleb seadistada käsitsi.  
IP-aadress, alamvõrgu kate ja vaikelüüs seadistage oma äranägemise järgi.  
Näiteks IP-aadress: 192.168.0.1 / alamvõrgu kate: 255.255.255.0 / vaikelüüs: 192.168.0.10
- Teleri seaded  
Kontrollige arvuti IP-aadressi ja lüüsi.  
Sisestage arvuti lüüsiaadress teleri IP-aadressiks ning arvuti IP-aadress teleri lüüsiks, seejärel valige **OK**.  
Näiteks IP-aadress: 192.168.0.10 / alamvõrgu kate: 255.255.255.0 / vaikelüüs: 192.168.0.1

1 Korrake lk 24 olevaid samme 1-3.

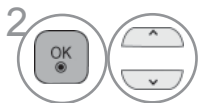

Valige **Ad-hoc võrgu seadistamine**.

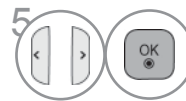

Sisesta IP-aadress.



Valige **OK**.



Võrgu seadistus on valmis.  
Valige **Sulge**.



Ad-hoc võrguga ühenduse loomiseks valige **Ühenda**.  
Võrgu ID-d ja turvakoodi näete oma teleri ekraanilt.  
Sisestage Võrgu ID ja turvakood seadmesse.  
Kui võrk ei toimi, vahetage sätte andmeid PUNASE nupu abil.

# VÄLISSEADMETE HÄÄLESTUS

## Võrgu olek

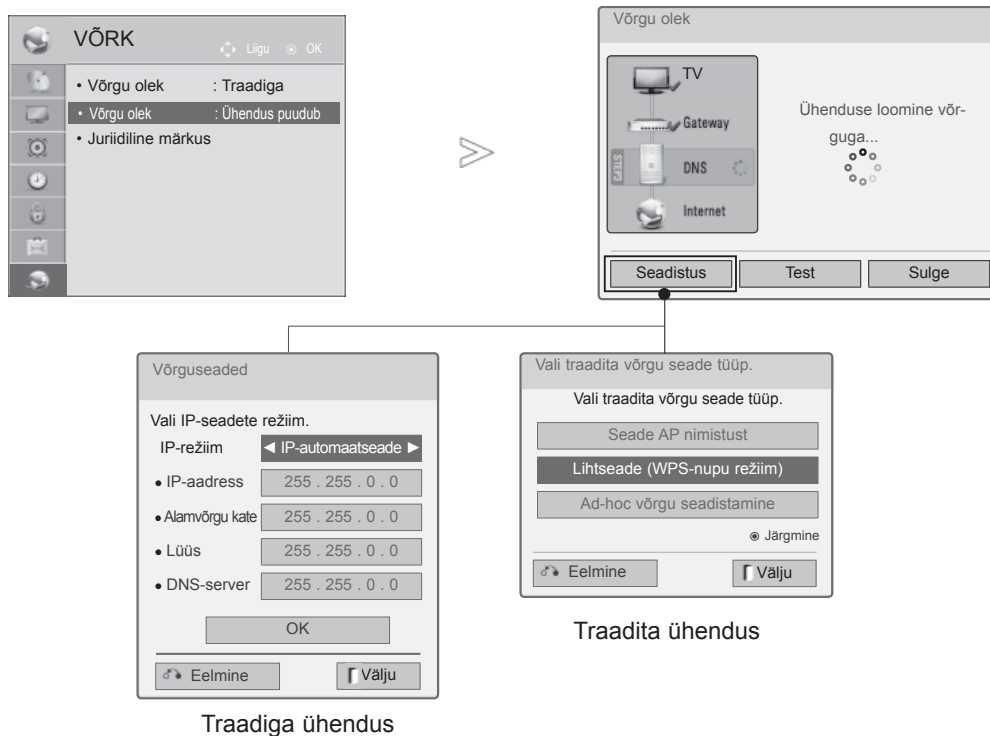

- 1 MENU Valige **VÕRK**.
- 2 OK Valige **Võrgu olek**.
- 3 OK Vaadake võrgu olekut.

- **Seadistus**: naasmine võrgu seadistamise või traadita võrgu seade tüübi menüüsse.
- **Test**: praeguse võrgu oleku testimine pärast võrgu seadistamist.
- **Sulge**: naasmine eelmisse menüüsse.

# TELERI VAATAMINE / PROGRAMMIDE JUHTIMINE

## TELERI SISSELÜLITAMINE

Teleri funktsioonide kasutamiseks peate selle sisse lülitama.

- 1 Esmalt ühendage voolujuhe õigesti.  
Sel hetkel siirdub teler ooterežiimi.
- 2 Ooterežiimis teleri sisselülitamiseks vajutage teleril nuppe  / I, INPUT või P ^ v või kaugjuhtimispuldil nuppe POWER, INPUT, P ^ v või mõnda numbrinuppu.

## LÄHTESTAMISE SEADMINE

- 1 Kui pärast teleri sisselülitamist on ekraanil OSD (Ekraanimenüü), saate valida suvandi **Keel**, **Režiimi seadistamine**, **Sisselülituse indikaator** (kui valite menüüst **Režiimi seadistamine** suvandi **Kodukasutus** – ainult LED LCD-teleritel), valida suvandi **Riik** (V.a 32/37/42LE49\*\*, 32/37/42/47/55LE59\*\*, 42/47LE7390, 32/37/42/47/55LE79\*\*, 42/47/55LE89\*\*, 32/37/42LD49\*\*, 32/37/42/47/55LD69\*\*, 32/42/47LD79\*\*, 32/37/42LD89\*\*, 42/47LX69\*\*, 50/60PK59\*, 50/60PK79\*\*, 50/60PK99\*\*, 50/60PX99\*\*) või **Ajatsoon** (Kui riigiks on valitud Venemaa) või **Parooli seadistamine** (kui riigiks on valitud Prantsusmaa) ning **Automaatne häälestus**.

### Märkus.

- a. Kui sulgete ilma algseadistust lõpetamata, saab taas kuvada menüüd Tehaseseaded.
- b. Vajutage nuppu BACK (TAGASI), et praeguse ekraanikuva asemel eelmist ekraanikuva näha.
- c. Nendes riikides, kus puudub normeeritud digiteleviseiooni levi, ei pruugi mõned digiteleviseiooni funktsioonid töötada, sõltuvalt digiteleviseiooni levikeskkonnast.
- d. „Kodus kasutus“ režiim on kodukeskkonna valikuline säte ja teleri vaikeseade.
- e. „Salvestuse demo“ on laokeskkondade valikuline säte. Kui kasutaja muudab pildikvaliteedi andmeid, lähtestatakse toode pärast teatud kindlat aega režiimi „Salvestuse demo“ abil pildikvaliteedile seadistusele.
- f. Režiimi (kodus kasutus, Salvestuse demo) saab muuta, käivitades menüüst SUVAND valiku-Režiimi seade.
- g. Kui riigiks on valitud Prantsusmaa, ei ole parool '0', '0', '0', '0', vaid '1', '2', '3', '4'.

## PROGRAMMI VALIK

- 1 Programmi numbri valimiseks vajutage nuppu P ^ v või mõnda numbrinuppu.

## HELITUGEVUSE REGULEERIMINE

- 1 Helitugevuse reguleerimiseks vajutage nuppu  + või -.
- 2 Kui soovite heli välja lülitada, vajutage nuppu MUTE (VAIGISTA).

Saate selle funktsiooni tühistada, vajutades nuppu MUTE (Vaigista),  + või -, AV Mode (AV-režiim).

# TELERI VAATAMINE / PROGRAMMIDE JUHTIMINE

## KIIRMENÜÜ

Teie teleri ekraanikuva võib veidi erineda juhendis kirjeldatust.

Q Menu (kiirmenüü) on funktsioonide menüü, mida sagedamini tarvitatakse.

 **Kuvasuhe:** valib soovitud pildiformaadi.

Pildi suuruse seadistamiseks valige 14:9, Suum ja Kino suum. Peale suumi seadistamise lõpetamist kuvab uuesti kiirmenüü.

 **Selge hääl II:** Eraldades inimhääle sagedusi teistest helidest, aitab see režiim paremini inimhäält kuulata.

 **Pildirežiim :** valib soovitud pildirežiimi.

 **Helirežiim :** See funktsioon seadistab automaatselt helitambri sobivaimaks vaadatava pildi tüübiga. Valige soovitud helirežiim.

 **Audio või Audio keel :** valib heliväljundi.

 **Unetaimer :** seadistab unetaimeri.

 **Jäta vahele (sees/väljas) :** valib suvandi vahelejätmine (skip) väljas/sees.

 **USB-seade :** valige 'Väljuta' USB seadme lahtiühendamiseks.

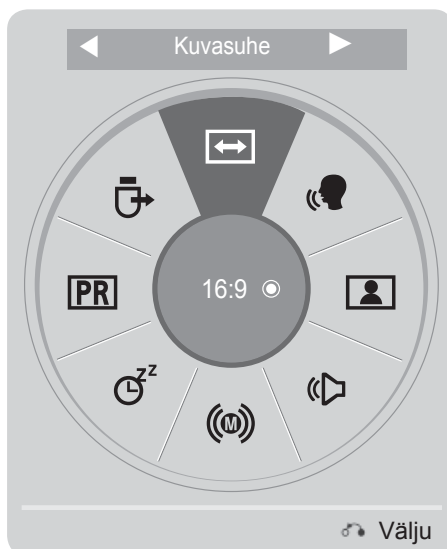

1   Display each menu.

2  Valige soovitud allikas.





3  

• Tavapärasesse telerivaatamise režiimi naasmiseks vajutage nuppu **Q.MENU/EXIT (K.MENÜÜ/VÄLJU)**.

• Eelmisele menüüekraanile liikumiseks vajutage nuppu **BACK (TAGASI)**.

# EKRAANIMENÜÜDE VALIK JA REGULEERIMINE

Teie teleri ekraanikuva võib veidi erineda juhendis kirjeldatust.

- 1   Kuvage kõik menüüd.
- 2   Valige menüüst nimetus.
- 3  Valige hüpikmenüü.

- Vajutades **PUNAST** nuppu saate vaadata menüüd **Customer Support** (Klienditugi).
- Vajutades **ROHELIST** nuppu saate vaadata menüüd **Simple Manual** (Lihtjuhend).
- Tavapärase telerivaatamise juurde naasmiseks vajutage nuppu **MENU/EXIT** (Menüü/Välju).
- Eelmisele menüüekraanile liikumiseks vajutage nuppu **BACK** (TAGASI).

## ! MÄRKUS

- ▶ **ISM-meetodit** saab kasutada vaid plasmateleeritega.
- ▶ Valikuid **Taustvalgustus**, **Sisselülituse indikaator** saab kasutada vaid LCD-/LED LCD TV-teleritega.
- ▶ Analoogrežiimil ei saa kasutada **CI-infot**.

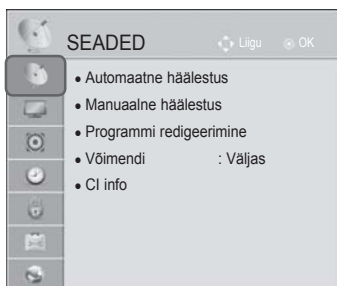

# TELERI VAATAMINE / PROGRAMMIDE JUHTIMINE

TELERI VAATAMINE / PROGRAMMIDE JUHTIMINE

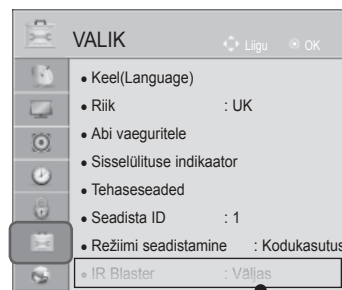
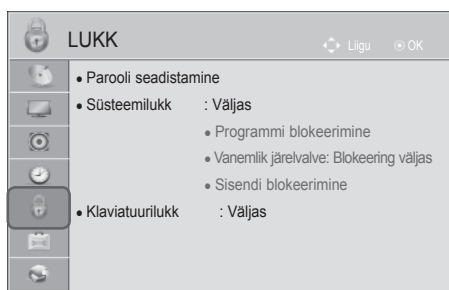
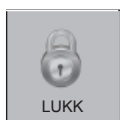

• Lisateabe saamiseks tutvuge valikulise „**LG juhtmevaba meediumiboksi**” kasutusjuhendiga. (V.a 32/37/42LD4\*\*\*)

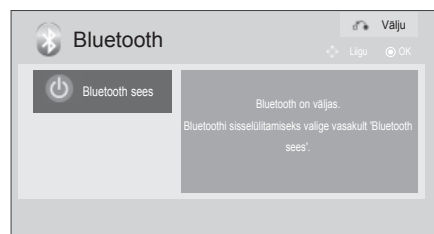
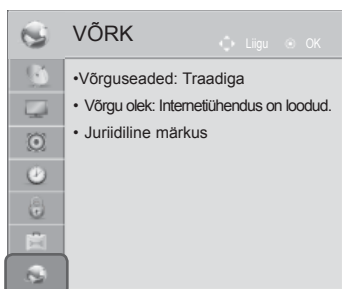

(V.a 32/37/42LE4\*\*\*, 32/37/42/47/55LE5\*\*\*, 42/47LE73\*\*, 32/37/42LD4\*\*\*, 32/37/42/47/55LD6\*\*\*, 32/42/47LD7\*\*\*, 32/37/42LD8\*\*\*, 42/47LX6\*\*\*, 47/55LX9\*\*\*, 50/60PK5\*\*, 50/60PX9\*\*\*)



■ Teie teler võib erineda pildil olevast.

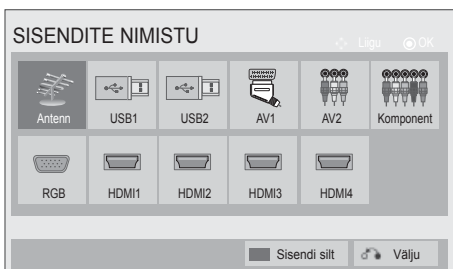
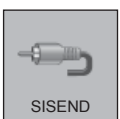

(Ainult 32/37/42LE4\*\*\*, 32/37/42/47/55LE5\*\*\*, 42/47LE73\*\*, 32/37/42LD4\*\*\*, 32/37/42/47/55LD6\*\*\*, 32/42/47LD7\*\*\*, 32/37/42LD8\*\*\*, 42/47LX6\*\*\*, 47/55LX9\*\*\*, 50/60PK5\*\*, 50/60PX9\*\*\*)



# PROGRAMMIDE AUTOMAATHÄÄLESTUS

Kasutage seda kõikide programmide automaatseks otsimiseks ja salvestamiseks.









Käivitades autoprogrammeeringu, kustutatakse kogu varem salvestatud seadistus.

Võimalik on salvestada kuni 1000 programmi. Sõltuvalt levisignaalist võib see number veidi erineda.

DVB-T, DVB-C Automaatne häälestus (Automaatne häälestus) on menüü DVB-kaabli toega riikide kasutajatele.

Kui soovite kasutada valikut **Antenn**, toimige järgmiselt.



- 1   Valige **SEADISTUS**.
- 2   Valige **Automaatne häälestus**.
- 3   Valige **Antenn**.
- 4   Valige **Käivita**.
- 5  Käivita **Automaatne häälestus**.

- Lukustussüsteemi sisselülitamiseks (**Süsteemilukk 'Sees'**) kasutage 4-numbri- salasõna sisestamisel NUMBRInuppe.
- Kui soovite jätkata automaatset häälestamist, valige ^ v nupuga **Käivita**. Seejärel vajutage nuppu **OK**. Vastasel korral valige **Sulge**.
- **Automaatne nummerdus**: otsustage, kas soovite häälestamiseks kasutada ringhäälingu- jaamade saadetud programminumbreid.
- **SECAM L otsing** : V.a 32/37/42LE49\*\*, 32/37/42/47/55LE59\*\*, 42/47LE7390, 32/37/42/47/55LE79\*\*, 42/47/55LE89\*\*, 32/37/42LD49\*\*, 32/37/42/47/55LD69\*\*, 32/42/47LD79\*\*, 32/37/42LD89\*\*, 42/47LX69\*\*, 50/60PK59\*, 50/60PK79\*\*, 50/60PK99\*\*, 50/60PX99\*\*
- Kui menüüs **Riik** on valitud Itaalia ning pärast automaathäälestust kuvatakse konfliktse programmi teade, valige probleemi lahendamiseks konfliktsele programminumbrile uus edastaja.

- DVB-kaablit saab kasutada järgmistes riikides: Saksamaa, Holland, Rootsi, Šveits, Taani, Austria, Soome, Norra, Sloveenia, Ungari, Ukraina(v.a 42/47LX6\*\*\*, 47/55LX9\*\*\*, 50/60PX9\*\*\*).(Toetatud riigi saab lisada.)
- Digi-TVd ei saa kasutada järgmistes riikides: Slovakkia, Bosnia, Serbia, Bulgaaria, Albaania, Kasahstan

- Tavapärasesse telerivaatamise režiimi naasmiseks vajutage nuppu **MENU/EXIT** (MENÜÜ/VÄLJU).
- Eelmisele menüüekraanile liikumiseks vajutage nuppu **BACK** (TAGASI).

# TELERI VAATAMINE / PROGRAMMIDE JUHTIMINE

Kui soovite valida suvandi **Kaabel**, toimige järgmiselt.

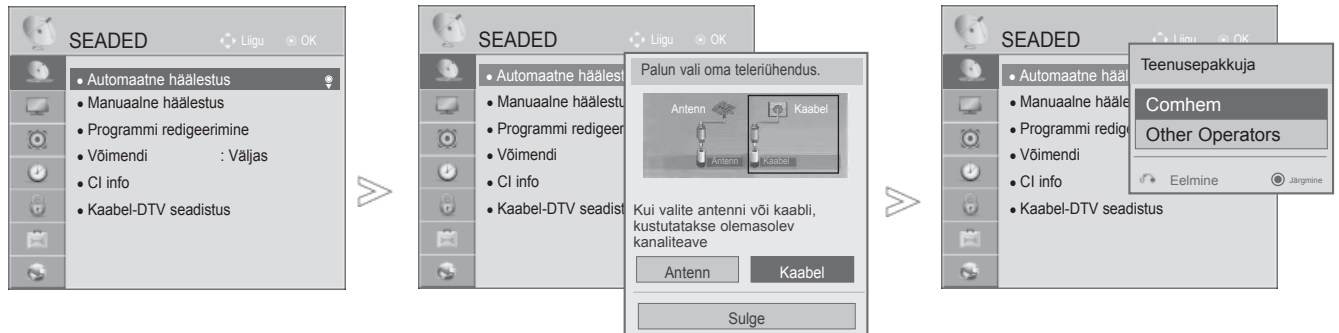

TELERI VAATAMINE / PROGRAMMIDE JUHTIMINE

- 1 Valige **SEADISTUS**.
- 2 Valige **Automaatne häälestus**.
- 3 Valige **Kaabel**.
- 4 Valige **Comhem või Teised operaatorid**.
- 5 Valige **Kiire või Täis**.

- Lukustussüsteemi sisselülitamiseks (**Süsteemilukk 'Sees'**) kasutage 4-numbrilise salasõna sisestamisel numbrinuppe.
- Kui valite **Kaabel**, võib **kuvatav Kaablioperaatorite** valikuekraan sõltuvalt riigist erineda või puududa.
- Hüpikakent, kus saate valida kas **Teenusepakkuja**, näidatakse esialgu ainult kolmel juhul: kui avate algseadete (**Initial Setting**) menüü, lülitate ümber antennilt (**Antenna**) kaablile (**Cable**) või kui avate menüü pärast riigi (**Country**) muutmist.
- Kui tahate valida kas **Teenusepakkuja**, saate seda lisaks ülaltoodud kolmele juhule teha ka, valides **Seadistus->Kaabel-DTV seadistus-> Teenusepakkuja**.

- Omandatud teenuseoperaatorite sertifikaadid: Rootsi(Comhem, Canal Digital), Taani(YouSee, Canal Digital, Stofa), Norra(Canal Digital), Holland(Ziggo)(v.a 42/47LX6\*\*\*, 47/55LX9\*\*\*, 50/60PX9\*\*\*), Ukraina(Volia-Cable)(v.a 42/47LX6\*\*\*, 47/55LX9\*\*\*, 50/60PX9\*\*\*), Saksamaa(KDG).
- Kui valikus pole soovitud teenuseoperaatorit, valige **Teised operaatorid**).
- Kui valite "Teised operaatorid" või kui valitud riik toetab ainult valikut "Teised operaatorid", võib kõigi kanalite otsimine võtta aega (mõned kanalid võivad jääda leidmata).  
Kui mõned kanalid ei ilmu ekraanile, järgige alltoodud samme.
  1. **SEADISTUS -> Automaatseadistus -> Kaabel -> Seadistus**
  2. **Määrake valiku Koduhäälestus** väärtuseks "Väljas" asemel "**Sees**"
  3. Sisestage lisateave, nagu sagedus, sümbolimäär, modulatsioon ja võrgu ID.  
(Ülaltoodud teavet võite küsida oma kaabelteenuse operaatorilt.)

- Tavapärasesse telerivaatamise režiimi naasmiseks vajutage nuppu **MENU/EXIT** (MENÜÜ/VÄLJU).
- Eelmisele menüüekraanile liikumiseks vajutage nuppu **BACK** (TAGASI).

## ■ Kui valite Quick (Kiire),

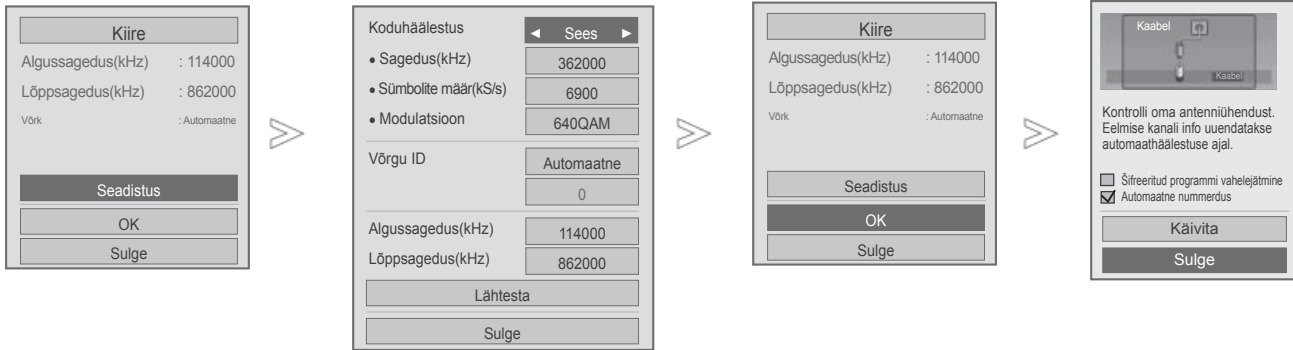

Valige **Kiire**.



Valige **Seadistus**.

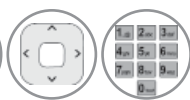

Tehke vajalikud seadistused.



Valige **Sulge**.



Valige **OK**.



Valige **Käivita**.



Käivita **Automaatne häälestus**.

- Kui soovite jätkata automaatset häälestamist, valige nupuga **^ v Käivita**. Seejärel vajutage nuppu **OK**. Vastasel korral valige **Sulge**.
- **Automaatne nummerdus**: otsustage, kas soovite häälestamiseks kasutada ringhäälinguajaamade saadetud programminumbreid.
- **Šifreeritud programmi vahelejätmine** : šifreeritud kanal jäetakse vahele režiimides **Automaatne häälestus** ja **Manuaalne häälestus**.

- Tavapärasesse telerivaatamise režiimi naasmiseks vajutage nuppu **MENU/EXIT** (MENÜÜ/VÄLJU).
- Eelmisele menüüekraanile liikumiseks vajutage nuppu **BACK** (TAGASI).

# TELERI VAATAMINE / PROGRAMMIDE JUHTIMINE

## ■ Kui valite Full (Täis),

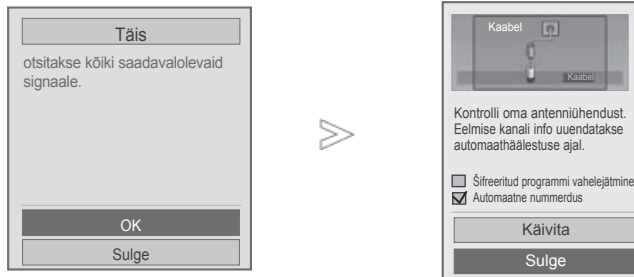

- 6 Valige **Täis**.
- 7 Valige **OK**.
- 8 Valige **Käivita**.
- 9 Käivita **Automaatne häälestus**.

- Kui soovite jätkata automaatset häälestamist, valige nupuga ^ v **Käivita**. Seejärel vajutage nuppu **OK**. Vastasel korral valige **Sulge**.
- **Automaatne nummerdus**: otsustage, kas soovite häälestamiseks kasutada ringhäälingujaamade saadetud programminumbreid.
- **Šifreeritud programmi vahelejätmine** : šifreeritud kanal jäetakse vahele režiimides **Automaatne häälestus** ja **Manuaalne häälestus**.
- Valikut Täis ei saa valida, kui teenuseoperaatoriks on määratud Hollandi "Ziggo" või "Muud operaatorid". (V.a 42/47LX6\*\*\*, 47/55LX9\*\*\*, 50/60PX9\*\*\*)

- Tavapärasesse telerivaatamise režiimi naasmiseks vajutage nuppu **MENU/EXIT** (MENÜÜ/VÄLJU).
- Eelmisele menüüekraanile liikumiseks vajutage nuppu **BACK** (TAGASI).

Kõikide saadaolevate programmide kiireks ja korrektseks otsinguks on vajalikud järgmised väärtused.

„Vaikimisi“ on pakutud üldiselt kasutatavad väärtused.

Kuid õigeid sätteid küsige oma kaabeltelevisiooni pakkujalt.

Kui käivitade DVB-kaablirežiimis automaatse häälestamise, siis suvandi 'Täis' valimisel otsitakse võimalike kanalite leidmiseks läbi kõik sagedused.

Kui programme ei otsita, valides suvandi Default (Vaikimisi), teostage otsing, valides suvandi Full (Täisotsing).

Programmide otsimisel suvandi Full (Täisotsing) abil võib Automaatne häälestus (Automaatne häälestus) aeg olla liiga pikk.

- **Sagedus** : sisestage kasutaja määratud sagedus.
- **Sümbolite määr** : Sisestage kasutaja määratud sümboli kiirus (sümboli kiirus: kiirus, millel seade, nagu modem, saadab sümboleid kanalile).
- **Modulatsioon**: Sisestage kasutaja määratud modulatsioon. (Modulatsioon: heli- või videosignaalide laadimine kandjale).
- **Võrgu ID** : unikaalne igale kasutajale määratud tuvastuskood.
- **Algsagedus** : **sisestage kasutaja määratud algsageduse ala.**
- **Lõppsagedus** : sisestage kasutaja määratud lõppsageduse ala.

# TELERI VAATAMINE / PROGRAMMIDE JUHTIMINE

## KAABEL-DIGITAALTELEVISIOONI SEADED

(AINULT KAABLIREŽIIMIS)

Sõltuvalt iga riigi poolt toetatud teenuseoperaatorite arvule on operaatorite valik teenuseoperaatori menüüs erinev ning kui toetatud teenuseoperaatorite arv riigi kohta on 1, muutub vastav funktsioon mitteaktiivseks.

Pärast teenuseoperaatori vahetamist ilmub hoiatusaken, mis ütleb, et nupu **OK** vajutamisel või suvandi Close (Sulge) valides kustutakse kanalikaart, ning kui valitakse **YES** (JAH), ilmub automaatse häälestuse hüpikaken.

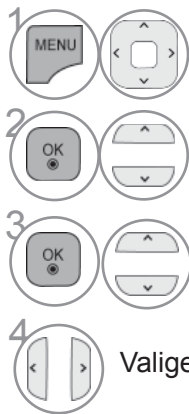
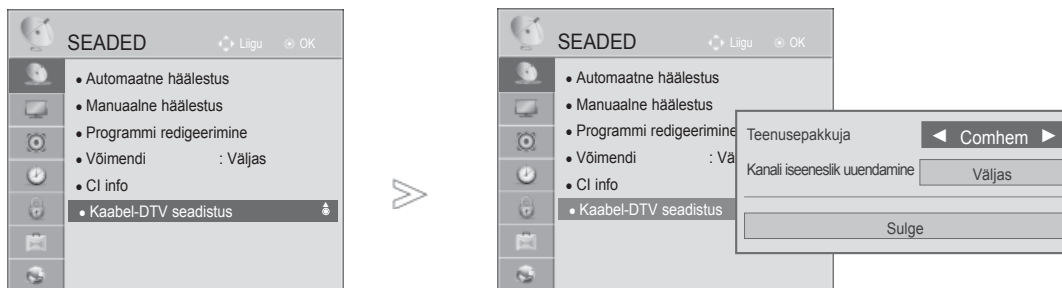

Valige **SEADISTUS**.

Valige **Kaabel-DTV seadistus**.

Valige **Teenusepakkuja** või **Kanali iseeneslik uuendamine**.

Valige soovitud allikas.

- Valides **Kaabel**, näete menüüd **Kaabel DTV seadistamine**.
- Kui seade **Kanali iseeneslik uuendamine** on **sees**, saate uuendada kõigi uuendatavate programmide teavet, sh programm, mida hetkel vaatate.
- Kui seade **Kanali iseeneslik uuendamine** on **väljas**, saate uuendada vaid hetkel vaadatava programmi teavet.
- Kui teenuseoperaatoriks on määratud "**Ziggo**", ei saa valida valikut **Kaabel-DTV seadistus**. (V.a 42/47LX6\*\*\*, 47/55LX9\*\*\*, 50/60PX9\*\*\*)

- Tavapärasesse telerivaatamise režiimi naasmiseks vajutage nuppu **MENU/EXIT** (MENÜÜ/VÄLJU).
- Eelmisele menüükraanile liikumiseks vajutage nuppu **BACK** (TAGASI).

# PROGRAMMIDE KÄSIHÄÄLESTUS (DIGITAALREŽIIMIS)

Manuaalne häälestus võimaldab teil lisada oma programminimekirja programme käsitsi.

Kui soovite kasutada valikut **Antenn**, toimige järgmiselt.

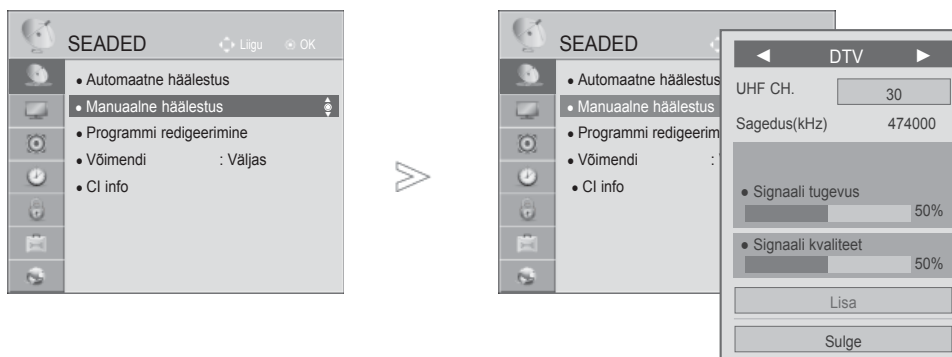

- 1 Valige **SEADISTUS**.
- 2 Valige **Manuaalne häälestus**.
- 3 Valige **DTV**.
- 4 Valige soovitud kanali number.
- 5 Signaali olemasolul valige kas Update (Värskenda) või Add (Lisa).





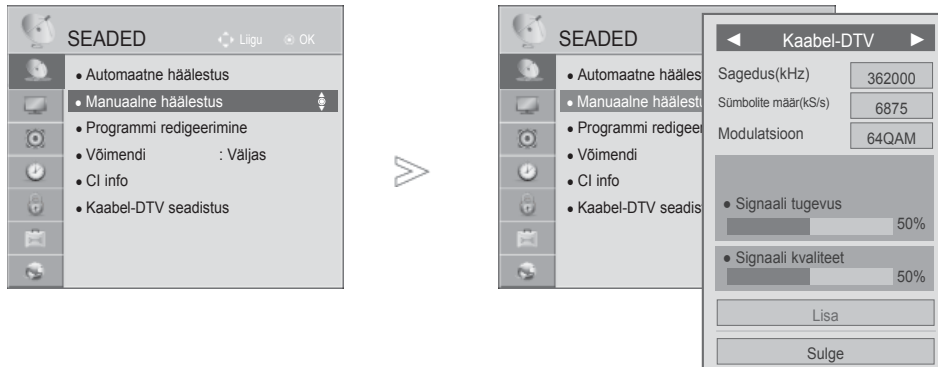

- Lukustussüsteemi sisselülitamiseks (**Süsteemilukk 'Sees'**) kasutage 4-numbrilise salasõna sisestamisel NUMBRInuppe.
- Võite valida **SBAND**, kui riigiks on seadistatud "Norra või Läti."

- Tavapärasesse telerivaatamise režiimi naasmiseks vajutage nuppu **MENU/EXIT** (MENÜÜ/VÄLJU).
- Eelmisele menüüekraanile liikumiseks vajutage nuppu **BACK** (TAGASI).

# TELERI VAATAMINE / PROGRAMMIDE JUHTIMINE

Kui soovite valida suvandi **Kaabel**, toimige järgmiselt.



- 1   Valige **SEADISTUS**.
- 2   Valige **Manuaalne häälestus**.
- 3   Valige **Kaabel-DTV**.
- 4    Tehke vajalikud seadistused.

- Lukustussüsteemi sisselülitamiseks (**Süsteemilukk 'Sees'**) kasutage 4-numbrilise salasõna sisestamisel NUMBRInuppe.
- **Sümbolite määr** : Sisestage kasutaja määratud sümboli kiirus (sümboli kiirus: kiirus, millel seade, nagu modem, saadab sümboleid kanalile).
- **Modulatsioon**: Sisestage kasutaja määratud modulatsioon. (Modulatsioon: heli- või videosignaali laadimine kandjale).
- Kui teenuseoperaatoriks on Hollandis määratud **"Ziggo"** või "Muud operaatorid", ei saa valida valikut **Kaabel-DTV**. (V.a 42/47LX6\*\*\*, 47/55LX9\*\*\*, 50/60PX9\*\*\*)

- Tavapärasesse telerivaatamise režiimi naasmiseks vajutage nuppu **MENU/EXIT** (MENUÜ/VÄLJU).
- Eelmisele menüüekraanile liikumiseks vajutage nuppu **BACK** (TAGASI).



# PROGRAMMIDE KÄSIHÄÄLESTUS (ANALOOGREŽIIMIS)

Programmide käsihäälestamine võimaldab jaamu käsitsi häälestada ja seada neid soovitud järjestusse.

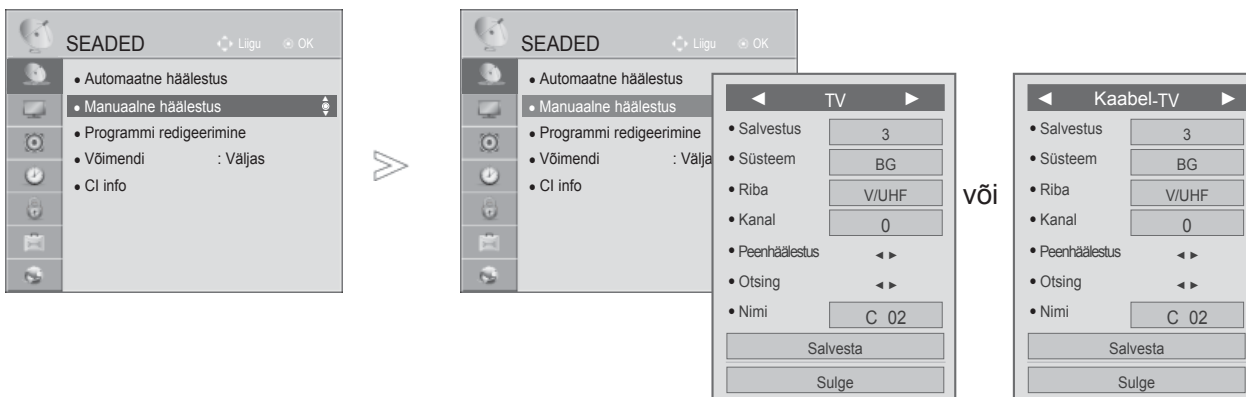

- 1 Valige **SEADISTUS**.
- 2 Valige **Manuaalne häälestus**.
- 3 Valige **TV** või **Kabel TV**.
- 4 või Valige soovitud kanali number.
- 5 Valige televisioonisüsteem.

- 6 Valige **V/UHF** või **Kaabel**.
- 7 või Valige soovitud kanali number.
- 8 Alustage otsingut.
- 9 Valige **Salvesta..**

- Tavapärasesse telerivaatamise režiimi naasmiseks vajutage nuppu **MENU/EXIT** (MENÜÜ/VÄLJU).
- Eelmisele menüükraanile liikumiseks vajutage nuppu **BACK** (TAGASI).

- Lukustussüsteemi sisselülitamiseks (**Süsteemilukk 'Sees'**) kasutage 4-numbrilise salasõna sisestamisel NUMBRInuppe.
- **L**: SECAM L/L' (Prantsusmaa)
- **BG**: PALB/G, SECAM B/G (Euroopa / Ida-Euroopa / Aasia / Uus-Meremaa / Lähis-Ida / Aafrika)
- **I**: PAL I (Suurbritannia / Iirimaa / Hongkong / Lõuna-Aafrika)
- **DK**: PALD/K, SECAM D/K (Ida-Euroopa / Hiina / Aafrika / SRÜ)
- Mõne teise programmi salvestamiseks korrake juhiseid 4-9.

# TELERI VAATAMINE / PROGRAMMIDE JUHTIMINE

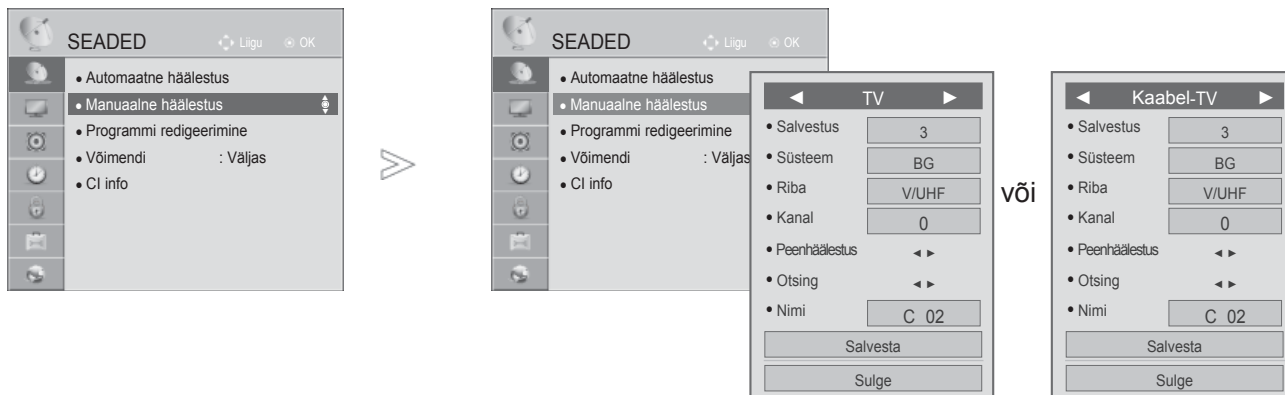

## ■ Jaama nime kinnistamine

Saate igale programminumbrile kinnistada viiemärgilise jaamanime.

- 1 Valige **SEADISTUS**.
- 2 Valige **Manuaalne häälestus**.
- 3 Valige **TV** või **Kaabel TV**.
- 4 Valige **Nimi**.

- 5 Valige asukoht ning valige teine nimetus, ja nii edasi. Võite kasutada tähti **A** kuni **Z**, numbreid **0** kuni **9**, märke **+ / -** ja tühikut.
- 6 Valige **Sulge**.
- 7 Valige **Salvesta..**

## ■ Peenhäälestus

Tavaliselt on peenhäälestus vajalik üksnes halva vastuvõtu korral.

- 1 Valige **SEADISTUS**.
- 2 Valige **Manuaalne häälestus**.
- 3 Valige **TV** või **Kaabel TV**.
- 4 Valige **Peenhäälestus**.
- 5 Puhas seadistamine parima pildi ning heli saamiseks.
- 6 Valige **Salvesta..**

- Tavapärasesse telerivaatamise režiimi naasmiseks vajutage nuppu **MENU/EXIT** (MENÜÜ/VÄLJU).
- Eelmisele menüüekraanile liikumiseks vajutage nuppu **BACK** (TAGASI).

# PROGRAMMI REDIGEERIMINE

Programmi numbri vahelejätmine tähendab, et seda ei saa TV-vaatamise ajal nupu P ak' valida.

Kui soovite vahelejätud programmi valida, sisestage NUMBRInuppudega vahetult programmi numbervõi valige see programmi redigeerimis menüüs.

See funktsioon võimaldab salvestatud programme vahele jätta.

Programmide numeratsiooni saate muuta, kasutades funktsiooni „Move“ (liiguta), juhul kui automaathäälestuse alustamisel on tühjendatud märkeruut „Automatic Numbering“ (automaatnumeratsioon).

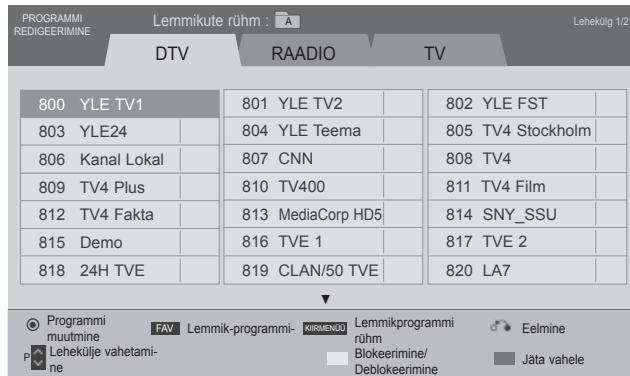

või

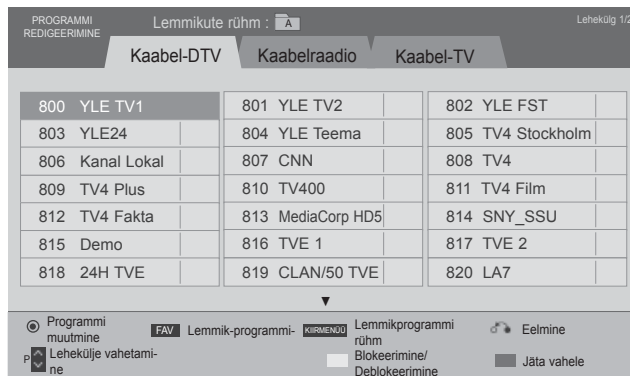

1 Valige **SEADISTUS**.



2 Valige **Programmi redigeerimine**.



3 Sisenege **Programmi redigeerimine**.



4 Valige programm, mida salvestada võivahele jätta.

- Tavapärasesse telerivaatamise režiimi naasmiseks vajutage nuppu **MENU/EXIT** (MENÜÜ/VÄLJU).
- Eelmisele menüüekraanile liikumiseks vajutage nuppu **BACK** (TAGASI).

# TELERI VAATAMINE / PROGRAMMIDE JUHTIMINE

## DIGITELEVISIOONI/RAADIO REŽIIMIL

### ■ Programmi numbri vahelejätt

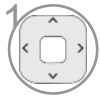

1 Valige vahelejäetava programmi number.



2 Muutke programmi number siniseks.



3 Vabastage.

- Programmi numbri vahelejätmine tähendab, et vahelejäetud programm kuvatakse sinisena ja seda ei saa tavalise TV vaatamise ajal nupu **P** <sup>^</sup> <sub>v</sub> abil valida.
- Kui soovite vahelejäetud programmi valida, sisestage numbrinuppudega vahetult programmi number või valige see programmi redigeerimise või tabeli menüüs.

### ■ Programmi numbri lukustamine

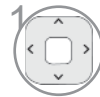

1 Valige lukustatava programmi number.



2 Muutke programmi number kollaseks.



3 Vabastage.

- Programm lukustatakse isegi siis, kui Lock System (Lukustussüsteem) on väljalülitatud.

## IN TV MODE(TELEVISIOONIREŽIIMIL)

See funktsioon võimaldab salvestatud programme kustutada või vahele jätta.

Samuti saate liigutada mõnesid kanaleid ning kasutada teisi programminumbreid.

### ■ Programmi kustutamine



1 Valige kustutava programmi number.



2 Muutke programmi number punaseks.

- Valitud programm kustutatakse, kõiki järgmisi programme nihutatakse ühe koha võrra ülespoole.

### ■ Programmi teisaldamine

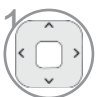

1 Valige ümberpaigutatava programmi number.





2 Muutke programmi number roheliseks.





3 Vabastage.

## ■ Programmi numbri vahelejätt

- 1  Valige vahelejätava programmi number.
- 2  Muutke programmi number siniseks.
- 3  Vabastage.



- Programmi numbri vahelejätmine tähendab, et seda ei saa tavalise TV vaatamise ajal nupu **P** <sup>^</sup> <sub>v</sub> abil valida.
- Kui soovite vahelejätatud programmi valida, sisestage numbrinuppudega vahetult programmi number või valige see programmi redigeerimise või tabeli menüüs.

## ■ Automaatne sortimine

- 1   Käivitage funktsioon Automaatne sortimine.

- Pärast valiku Automaatne sortimine aktiveerimist ei saa programme enam redigeerida.



## ■ Programmi numbri lukustamine

- 1  Valige lukustatava programmi number.
- 2  Muutke programmi number kollaseks.
- 3  Vabastage.

- Programm lukustatakse isegi siis, kui Lock System (Lukustussüsteem) on väljalülitatud.

## ■ Lemmikprogrammi valimine

Lemmikprogrammid on mugav funktsioon, mis võimaldab teil kiiresti vaadata enda valitud programme ilma, et teler peaks läbi vaatama kõik vahepealsed programmid.

- 1  Valige oma soovitud programm.
- 2  Lisage vastav programm antud lemmikute grupi (Favourite group) lemmikute loendisse (Favourite list).
- 3  Vabastage.

# TELERI VAATAMINE / PROGRAMMIDE JUHTIMINE

## ■ Lemmik-programmgrupi valimine



Valige oma soovitud programm.



Kuvage hüpikaken, kus saab lemmikute gruppi muuta.







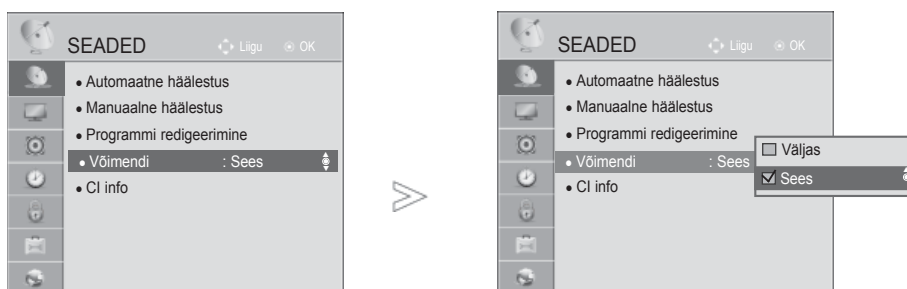

Valige lemmikute grupp.

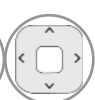
# VÕIMENDI

Kui signaali kvaliteet on halb, valige suvandi Võimendi väärtuseks Sees.  
Kui signaal on hea, valige 'Väljas'.



-   Valige **SEADISTUS**.
-   Valige **Võimendi**.
-   Valige **Sees** või **Väljas**.
-  Salvestage.

- Tavapärasesse telerivaatamise režiimi naasmiseks vajutage nuppu **MENU/EXIT** (MENÜÜ/VÄLJU).
- Eelmisele menüüekraanile liikumiseks vajutage nuppu **BACK** (TAGASI).

# TELERI VAATAMINE / PROGRAMMIDE JUHTIMINE

## CI [COMMON INTERFACE (TAVALIIDES)] INFORMATSIOON

See funktsioon võimaldab vaadata šifreeritud teenuseid (tasulised teenused). Kui eemaldate CI mooduli, siis tasulisi teenuseid vaadata ei saa.

Kui moodul on sisestatud CI pessa, pääsete mooduli menüüsse.

Mooduli ja kiipkaardi ostmiseks võtke ühendust oma edasimüüjaga. Ärge sisestage CI moodulit liiga sageli seadmesse või eemaldage seda. See võib tõrke põhjustada. Kui pärast CI mooduli sisestamist lülitate seadme sisse, ei kuule te sageli heli.

Sõltuvalt CI moodulist ja kiipkaardist võib pilt olla ebaloomulik.

CI (Common Interface- üldine liides) funktsiooni ei või rakendada, tuginedes riigi leviedastuseasjaoludele.

Kui kasutate moodulit CAM (Conditional Access Module – tingimus-pääsumoodul), veenduge, et see vastab täielikult DVB-CI või CI plus nõuetele.

CAM(Conditional Access Module; tingimuspääsumoodul) võib põhjustada halba pildikvaliteeti.

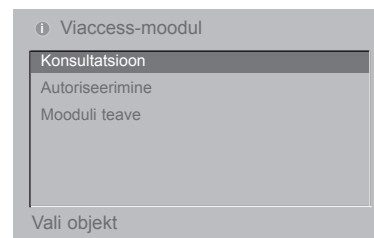
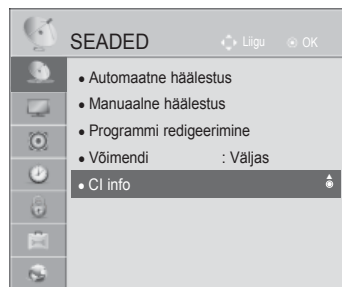

- See ekraanimenüü on vaid illustreeriva olemusega; tegelikud menüüvalikud ja ekraaniformaat võivad erineda, sõltuvalt digitaalsete tasuliste teenuste pakkujast.
- Pöörduge edasimüüja poole, et muuta menüüd CI (Common Interface) ja teenuseid.

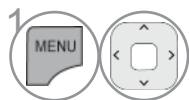

Valige **SEADISTUS**.

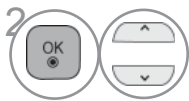

Valige **CI info**.

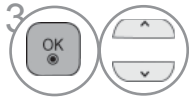

Valige soovitud objekt: mooduli teave, smart card-teave, keel või tarkvara alla laadimine vms.



Salvestage.

- Eelmisele menüüekraanile liikumiseks vajutage nuppu **BACK/EXIT (TAGASI/VÄLJU)**.



# TARKVARA UUENDUS

Seadme jõudluse suurendamiseks ja/või uute funktsioonide lisamiseks võite telerisse uusima tarkvara laadida.

Tarkvara uuendamiseks ühendage teler otse tarkvarauuendusserveriga.

Sõltuvalt teie Interneti-ühendusest ei pruugi tarkvara uuendamine olla võimalik. Sellisel juhul saate vajaliku uuendustarkvara volitatud LG hoolduskeskusest.

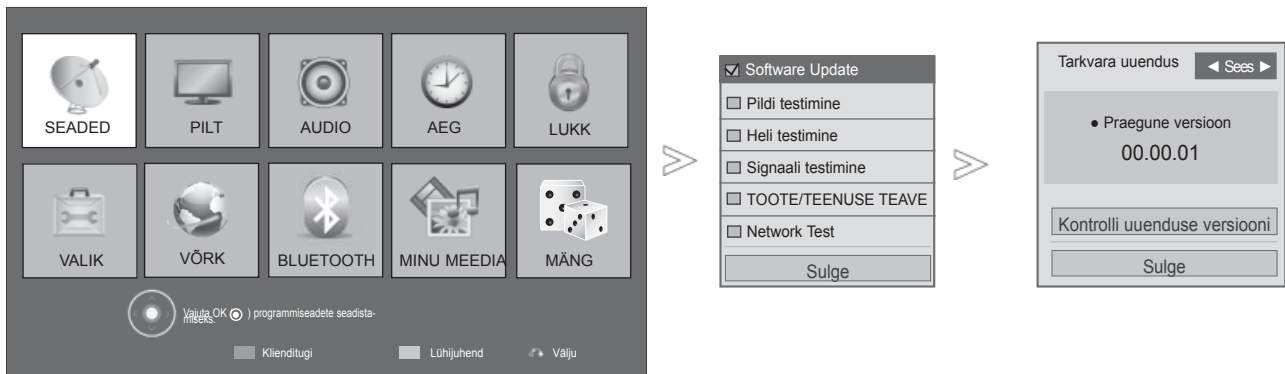

1 MENU PUNANE Valige **Klienditugi**.

2 Valige **Tarkvara uuendus**.

3 Valige **Sees** või **Väljas**.  
• Kui valite **Sees**, kuvatakse ekraanil teade uue tarkvara leidmise kohta.

4 Salvestage.

• Kasutage valikut **Kontrolli uuenduse versiooni**, et uuendada teleri tarkvara võrguserveriga käsitsi.

- Tavapärasesse telerivaatamise režiimi naasmiseks vajutage nuppu **MENU/EXIT** (MENUÜ/VÄLJU).
- Eelmisele menüüekraanile liikumiseks vajutage nuppu **BACK** (TAGASI).

# TELERI VAATAMINE / PROGRAMMIDE JUHTIMINE

## ■ Tarkvara uuenduse seadistamine

Mõnikord põhjustab uuendatud digitaalse tarkvara teabe ülekandmine TV ekraanil järgmise menüü.

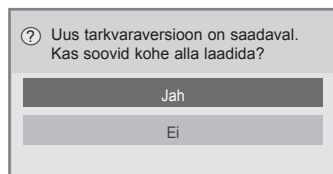

Lihtuuendus : praegusele uuenduse voole

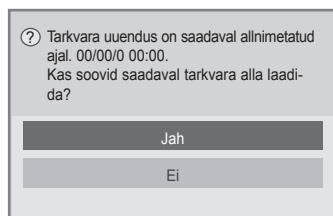

Ajastatud uuendus : tarkvara ajastatud uuendus  
Kui menüü Tarkvara uuendus väärtus on 'Väljas', ilmub teade sisselülitamise kohta.

Kui uus tarkvara on Internetti ühendamisel saadaval, siis kuvatakse järgmine teade.

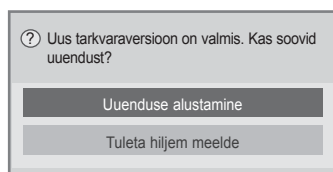

Allalaadimine algab, kui valite 'Jah'.

Allalaadimise olekut saab vaadata menüüst Tarkvara uuendus.

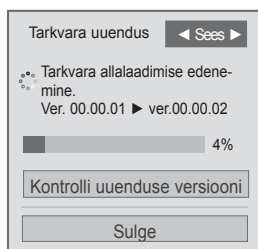

Teler taaskäivitub, kui allalaadimine on valmis.

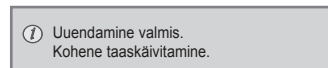

- Tarkvara uuenduse ajal pidage silmas järgmist.

- Telerit ei tohi välja lülitada.
- Pärast tarkvara uuendust saate uue tarkvara versiooni vaadata menüüs Tarkvara uuendus.
- Tarkvara allalaadimiseks võib kuluda tunde, seetõttu veenduge, et toidet ei katkestata.

<Lihtuuendus, Ajastatud uuendus>

- Antenni ei tohi eraldada.
- Tarkvara laaditakse alla vaid ooterežiimis või tarkvarauuendusega MUX-is. Laadimine katkeb, kui toitejuhe eraldatakse või tarkvarauuendusega MUX-i kuvamisel.
- Kui naasete ooterežiimi või tarkvarauuendusega MUX-i, allalaadimine jätkub sealt, kust see pooleli jäi.

<Võrgu-uuendus>

- Tarkvara uuendamise ajal ei tohi võrguühendust katkestada.
- Kui teenust NetCast avades on olemas uus tarkvarauuendus, ei saa teenust NetCast tarkvara uuen damata kasutada.
- Tarkvara uuendamise ajal ei saa teenust NetCast avada.

# PILDI/HELI TEST

See funktsioon on klienditoe funktsioon, millega saab testida pilti ja heli.

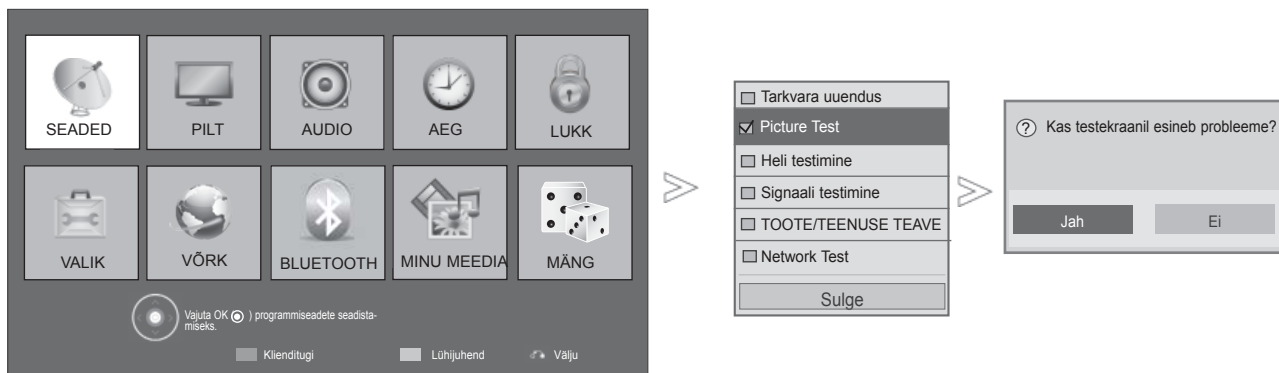

1 **PUNANE** Valige **Klienditugi**.

2 Valige **Pildi testimine** või **Heli testimine**.

3 Valige **Jah** või **Ei**.

- Tavapärasesse telerivaatamise režiimi naasmiseks vajutage nuppu **MENU/EXIT** (MENÜÜ/VÄLJU).
- Eelmisele menüükraanile liikumiseks vajutage nuppu **BACK** (TAGASI).

# TELERI VAATAMINE / PROGRAMMIDE JUHTIMINE

## SIGNAALI TESTIMINE

See funktsioon võimaldab teile vaadata tootja, mudeli/tüübi, seerianumbri ja tarkvara versiooni

Kuvatakse \*MUX -i informatsioon ja signaali tugevus.

Kuvatakse valitud MUX -i signaali informatsioon ja teenuse nimi.

(\*MUX: kõrgem kanalite kataloog digitaalsel edastamisel (üks MUX sisaldab mitut kanalit.))

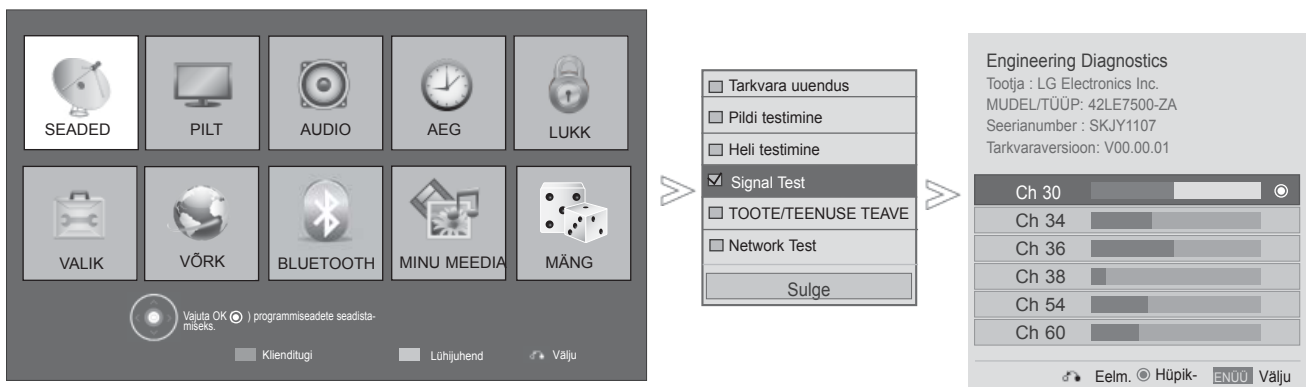

- 1 **PUNANE** Valige **Klienditugi**.
- 2 Valige **Signaali testimine**.
- 3 Kuvatakse tootja, mudel/tüüp, seerianumber ja tarkvara-versioon.
- 4 Kuvatakse kanali teave.

- Tavapärasesse telerivaatamise režiimi naasmiseks vajutage nuppu **MENU/EXIT** (MENÜÜ/VÄLJU).
- Eelmisele menüüekraanile liikumiseks vajutage nuppu **BACK** (TAGASI).

## TOODE/TEENUSINFO.

See funktsioon on klienditoe funktsioon, millega näeb toote/teenuse teavet ja klienditeeninduskeskuse teavet.



1 **MENU PUNANE** Valige **Klienditugi**.

2 Valige **Toode/Teenuseinfo**.

3 Kuvatakse mudel/tüüp, tarkvaraversioon, seerianumber, klienditeeninduskeskus ja koduleht.

- Tavapärasesse telerivaatamise režiimi naasmiseks vajutage nuppu **MENU/EXIT** (MENÜÜ/VÄLJU).
- Eelmisele menüüekraanile liikumiseks vajutage nuppu **BACK** (TAGASI).

## VÕRGU TEST

Kontrollige võrgu olekut.

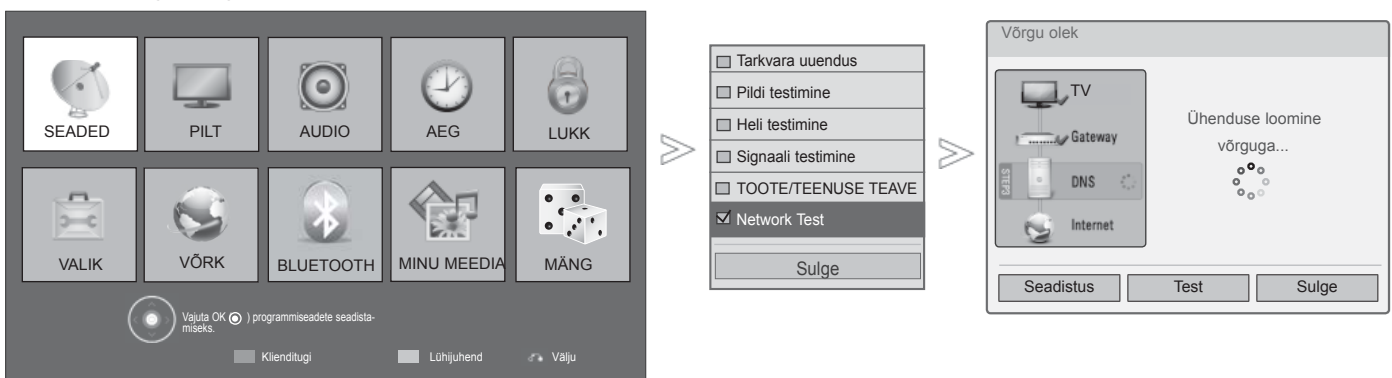

1 **MENU PUNANE** Valige **Klienditugi**.

2 Valige **Võrgu test**.

3 Kontrollige võrgu olekut.

- Tavapärasesse telerivaatamise režiimi naasmiseks vajutage nuppu **MENU/EXIT** (MENÜÜ/VÄLJU).
- Eelmisele menüüekraanile liikumiseks vajutage nuppu **BACK** (TAGASI).

# TELERI VAATAMINE / PROGRAMMIDE JUHTIMINE

## LÜHIJUHEND

Saate lihtsalt ja efektiivselt ligi teleri andmetele vaadates lihtsat kasutusjuhendit teleris.

Simple Manuali (Lihtne kasutusjuhend) kasutamise ajal vaigistatakse heli.



■ Teie teler võib erineda pildil olevast.

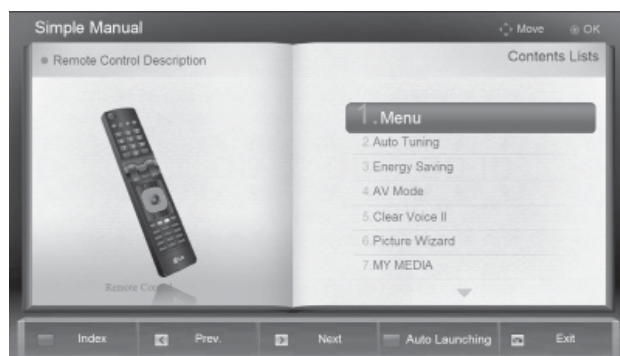

1   Valige **Lühijuhend**.

2  Valige kasutusjuhendi osa, mida tahate näha.

- **PUNANE** : lehe **Indeks** avamine.
- **SININE** : **lühijuhendi** automaatne või manuaalne esitus.

- Tavapärasesse telerivaatamise režiimi naasmiseks vajutage nuppu **EXIT** (VÄLJU).

# PROGRAMMITABELI KUVAMINE

Mällu salvestatud programme saate kontrollida programmitabeli kuvamise teel.



## ■ Kuvage Programmi loend.



Kuvage programmide loend.

- Võite avastada mõne sinise programmi. Need on vahelejäetavad programmid, mis häälestati automatprogrammeerimise või programmide redigeerimise režiimis.
- Mõned programmitabelis kanalinumbriga varustatud programmid näitavad, et neile pole kinnistatud jaama nime.



Valige programmi muutmise

## ■ Programmi valik programmitabelis



Valige programm.



Valige soovitud programmi number.



Režiimi vahetatakse teleri, DTV ja raadio vahel programmist, mida hetkel vaatate.

# TELERI VAATAMINE / PROGRAMMIDE JUHTIMINE

## ■ Programmitabeli sirvimine



1 Pöörake lehekülgi.



2 Taastage normaalne telepilt.

## ■ Lemmikprogrammide loendi kuvamine



1 Lemmikprogrammide loendi kuvamine

**SININE**

Valige programmi muutmiseks

**KOLLANE**

Antud kanal on valitud grupi eeliskanalina registreeritud/tühistatud.



Lemmikute grupp on muudetud.



# SISENDITE NIMISTU

HDMI ja AV1 (SCART) liidesed tehakse kindlaks pistiku tuvastusklemmi abil ja saavad toimida ainult juhul, kui seadmete pinged sobivad.

**TV/RAD**-nuppu kasutades saate välissisendilt liikuda RF sisendile ning viimasele vaadatud programmile DTV/RADIO/TV režiimil.

- Teie teler võib erineda pildil olevast.

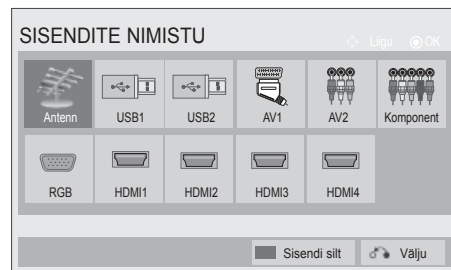

Valige sisendallikas.

- **Antenn** või **Kaabel**: valige see digitelevisiooni/televisiooni vaatamiseks või raadio kuulamiseks.
- **USB**: valige see, kui USB kasutamine sõltub pistikust.
- **AV**: valige see video või muu välisseadme vaatamiseks.
- **Komponent**: valige see DVD või digitaalmuundurit kasutades, sõltuvalt konnektorist.
- **RGB**: valige arvutiühendust kasutades, sõltuvalt konnektorist.
- **HDMI**: valige see DVD-seadet, arvutit või digitaalmuundurit kasutades, sõltuvalt konnektorist.

# TELERI VAATAMINE / PROGRAMMIDE JUHTIMINE

## SISENDI SILT

Valib igale sisendallikale sildi.

- Teie teler võib erineda pildil olevast.

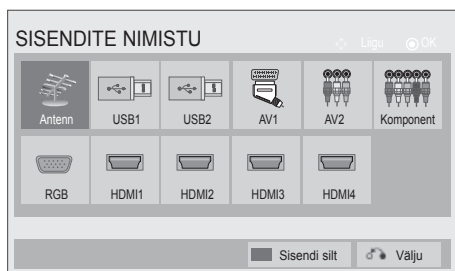

- 1  **SININE** Valige **Sisendi silt**.
- 2  Valige allikas.
- 3  Valige märgend.

- Tavapärasesse telerivaatamise režiimi naasmiseks vajutage nuppu **MENU/EXIT** (MENÜÜ/VÄLJU).
- Eelmisele menüüekraanile liikumiseks vajutage nuppu **BACK** (TAGASI).

# ANDMETEENUS

(See menüü on aktiveeritud ainult Iirimaa)

See funktsioon lubab kasutajatel valida kahe vahel: **MHEG(Digitaalne teletekst)** ja **Teletekst**, kui mõlemad on samaaegselt olemas.

Kui on olemas ainult üks neist, on kas **MHEG** või **Teletekst** aktiveeritud hoolimata sellest, kumma suvandi te valisite.

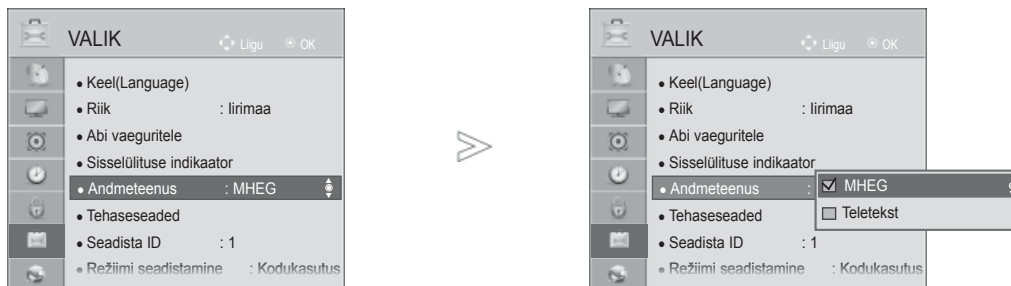

-   Valige **VALIK**.
-   Valige **Andmeteenus**.
-   Valige **MHEG** või **Teletekst**.
-  Salvestage.

- Tavapärasesse telerivaatamise režiimi naasmiseks vajutage nuppu **MENU/EXIT** (MENÜÜ/VÄLJU).
- Eelmisele menüüekraanile liikumiseks vajutage nuppu **BACK** (TAGASI).

# TELERI VAATAMINE / PROGRAMMIDE JUHTIMINE

## MHP-TEENUS

(Ainult 32/37/42LE48\*\*, 32/37/42/47/55LE58\*\*, 32/37/42/47/55LE78\*\*, 42/47LE7380, 42/47/55LE88\*\*, 32/37/42LD48\*\*, 32/37/42/47/55LD68\*\*, 32/42/47LD78\*\*, 32/37/42LD88\*\*, 42/47LX68\*\*, 47/55LX98\*\*, 50/60PK78\*\*, 50/60PK98\*\*, 50/60PX98\*\*)

(See menüü on kasutatav Itaalias ning teiste riikide MHP-teenused ei pruugi korralikult töötada.)

See on MHP, Itaalia andmeedastusfunktsiooni, automaatkäivitusfunktsioon.

Kasutage MHP-signaaliga kanalis.

Andmeedastusfunktsioon ei pruugi edastusjaama tõttu sujuv olla.

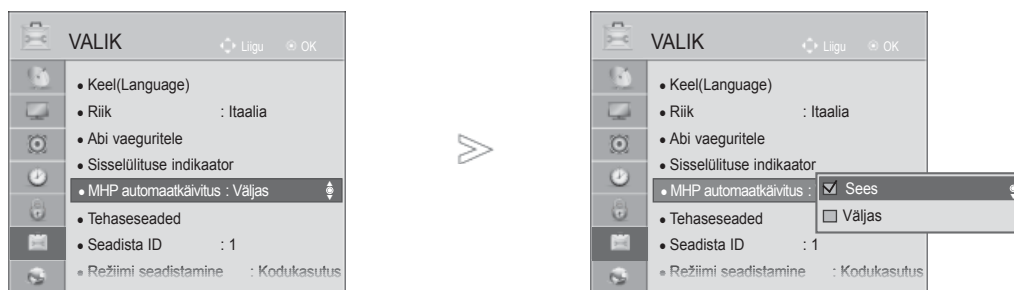

-   Valige **VALIK**.
-   Valige **MHP automaatkäivitus**.
-   Valige **Sees** või **Väljas**.

- Tavapärasesse telerivaatamise režiimi naasmiseks vajutage nuppu **MENU/EXIT** (MENÜÜ/VÄLJU).
- Eelmisele menüüekraanile liikumiseks vajutage nuppu **BACK** (TAGASI).

## ■ Kui MHP automaatkäivituse seadeks on Sees



## ■ Kui MHP automaatkäivituse seadeks on Väljas

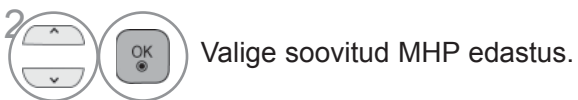
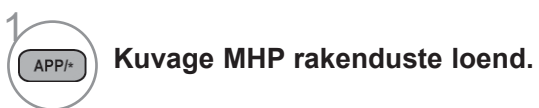

- Tavapärasesse telerivaatamise režiimi naasmiseks vajutage nuppu **MENU/EXIT** (MENÜÜ/VÄLJU).
- Eelmisele menüüekraanile liikumiseks vajutage nuppu **BACK** (TAGASI).

# TELERI VAATAMINE / PROGRAMMIDE JUHTIMINE

## SIMPLINK

See töötab ainult SIMPLINK'i logoga tähistatud seadmetel.  
Kontrollige, kas seadmel on SIMPLINK'i logo.

Toode ei pruugi korralikult töötada, kui seda kasutada muude toodetega, millel on HDMI-CEC funktsioonid.

See võimaldab teil juhtida ja esitada teisi teleriga läbi HDMI-kaabli ühendatud AV-seadmeid ilma täiendavate kaabliteta ja seadistusteta.

Kui te ei soovi Simplink-menüüd, siis valige '**Valjas**'.

Traadita väljundrežiimis ei toetata funktsiooni SIMPLINK.



1 Kuvage **SIMPLINK**.



2 Valige **Sees** või **Väljas**.



3 Salvestage.

- Tavapärasesse telerivaatamise režiimi naasmiseks vajutage nuppu **MENU/EXIT** (MENÜÜ/VÄLJU).
- Eelmisele menüüekraanile liikumiseks vajutage nuppu **BACK** (TAGASI).

## SIMPLINK-i logoga kodukinoga ühendamine.

- 1 Ühendage **HDMI/DVI IN 1(DVI)**, **HDMI/DVI IN 2**, **HDMI/DVI IN 3** või **HDMI IN 4** (v.a 32/37/42LD4\*\*\*, 32/37/42/47/55LD6\*\*\*, 32/42/47LD7\*\*\*, 32/37/42LD8\*\*\*) terminal teleri taga ja kodukinosüsteemi HDMI-väljundterminal HDMI-kaableid kasutades.
- 2 Ühendage teleri taga olev digitaalse audioväljundi terminal ja kodukino digitaalse audiosisendi terminal optiliste kaablitega.
- 3 Vajutage nuppu **SIMPLINK** ja valige kõlari menüüst suvand Kodukino.

► Kodukino funktsiooniga seadme valimisel või selles oleva kandja käivitamisel lülitub valjuhääldi automaatselt funktsioonile HT Speaker (heli taasesitus kodukino abil).

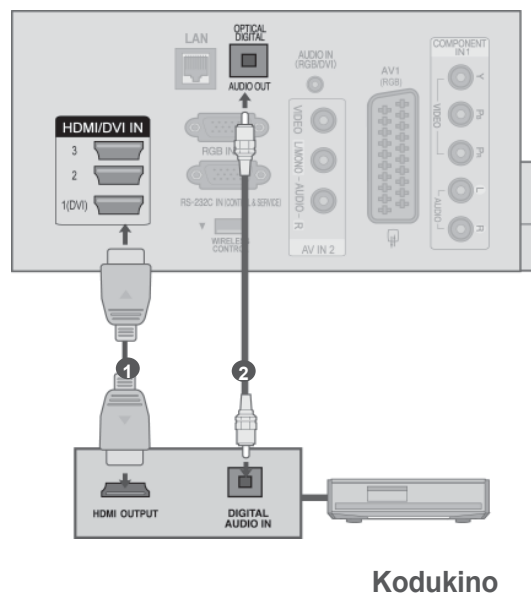

### ! MÄRKUS

- Ühendage teleri HDMI/DVI IN või HDMI IN terminal SIMPLINK seadme terminaliga (HDMI-terminal), kasutades HDMI-kaablit.
- Valides juhtimispuldi nupu INPUT (sisend) abil teise sisendallika, seade, mis töötab SIMPLINK'i funktsiooniga, seiskub.

# TELERI VAATAMINE / PROGRAMMIDE JUHTIMINE

## SIMPLINKI funktsioonid

### Plaadi taasesitus

Juhtige ühendatud AV-seadmeid nuppudega ^ v < >, OK, ►, ■, II, ◀◀ ja ▶▶.

### Otse-esitamine

Pärast AV-seadme teleriga ühendamist võite seadmeid otse juhtida ja esitada andmekandjaid ilmatäiendavate seadistusteta.

### Valige AV-seade

Võimaldab teil valida ühe teleriga ühendatud AV-seadme ja seda esitada.

### Kõigi seadmete toite välja lülitamine

Kui lülitate teleri toite välja, lülituvad kõik ühendatud seadmed välja.

### Audioväljundi lülitamine

Pakub lihtsat võimalust audioväljundi lülitamiseks.

### Sünkroonedastuse aktiveerimine

Kui HDMI-terminaliga ühendatud Simplinki funktsiooniga seadmed hakkavad mängima, lülitubteler automaatselt sisse.

\*Seade, mis on ühendatud teleriga HDMI-kaabli kaudu, aga ei toeta Simplinki, ei näe sellist funktsiooni ette.

Märkus: SIMPLINKiga tuleks kasutada \*CEC-funktsiooniga kaablit High Speed HDMI. (\*CEC: tarbija elektroonika kontroll.)



## Menüü SIMPLINK

Vajutage  $\text{m}^{\wedge}\text{p}^{\wedge}\text{i} < >$  ja seejärel nuppu OK, et valida soovitud SIMPLINKi allikas.

- 1 **TV-pildile naasmine:** lülitage eelnevale TVkanalile hetkerežiimist hoolimata.
- 2 **PLAADI taasesitus:** valige ja taasesitage ühendatud plaate.  
Kui valida on mitme plaadi vahel, kuvatakse ekraani allosas seadme plaatide tüübid.
- 3 **Videomagnetofoni (VCR) taasesitus:** esitage ja juhtige ühendatud videomagnetofoni.
- 4 **Kõvakettadraivi salvestuste taasesitamise:** esitage ja juhtige kõvakettadraivil olevaid salvestisi.
- 5 **Audioväljund kodukinole/audioväljund telerile:** valige audioväljundiks kodukino või teleri kõlarid.



Valitud seade

Kui seade on ühendatud (kuvatud ereda värviga)

Kui seadet ei ole ühendatud (kuvatud hallina)

- Kodukino: toetab ainult ühte seadet korraga
- DVD, salvesti: toetab kuni kolme (ainult 32/37/42LD4\*\*\*, 32/37/42/47/55LD6\*\*\*, 32/42/47LD7\*\*\*, 32/37/42LD8\*\*\*), nelja (ainult 32/37/42LE4\*\*\*, 32/37/42/47/55LE5\*\*\*, 32/37/42/47/55LE7\*\*\*, 42/47/55LE8\*\*\*, 42/47LX6\*\*\*, 47/55LX9\*\*\*, 50/60PK5\*\*, 50/60PK7\*\*\*, 50/60PK9\*\*\*, 50/60PX9\*\*\*) seadet korraga.
- Videomakk: toetab ainult ühte seadet korraga

# TELERI VAATAMINE / PROGRAMMIDE JUHTIMINE

## AV MODE(AV REŽIIM)

AV seadme sisendisse ühendades saate valida optimaalse pildi ja heli edastuse.

**Väljas** Blokeerib AV-režiimi.

**Film** või **THX Film** Optimeerib video ja heli filmide vaatamiseks.

**Sport** Optimeerib video ja heli spordisündmuste vaatamiseks.

**Mäng** Optimeerib video ja heli mängude mängimiseks.

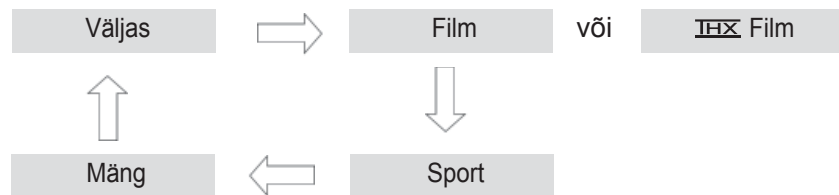

Vajutage korduvalt **AV MODE** (AV režiimi) nuppu, et soovitud allikat valida.



- Kui valite AV-režiimis olles valiku **Film** või **THX Film**, valitakse **Film** või **THX Film režiim** nii **Pildirežiimi** kui ka **Helirežiimi** jaoks vastavalt **Pildimenüüs** ja **Helimenüüs**.
- Kui valite '**Väljas**' AV režiimis olles, taastuvad algne pilt ning heli.
- PlayStationi või Xboxiga videomängu mängides on soovitatav kasutada režiimi **Game (Mängud)**.
- Kui olete **Mängurežiimis**, optimeeritakse pildikvaliteediga seotud funktsioonid mängude mängimiseks.

# LÄHTESTAMINE(ESIALGSETELE TEHASESÄTETELE)

See funktsioon lähtestab kõik seadistused.

Kuid **pildirežiimi** seadistusi **isf Päev** ja **isf Öö** ei saa lähtestada.

Kasulik on toode lähtestada, kui kolite teise linna või riiki.

Kui tehase seadete lähtestamine on lõpetatud, peate taas käivitama lähtestamise seadmise.

Kui menüü **Süsteemilukk** on sätel '**Sees**', ilmub salasõna sisestamist paluv teade.

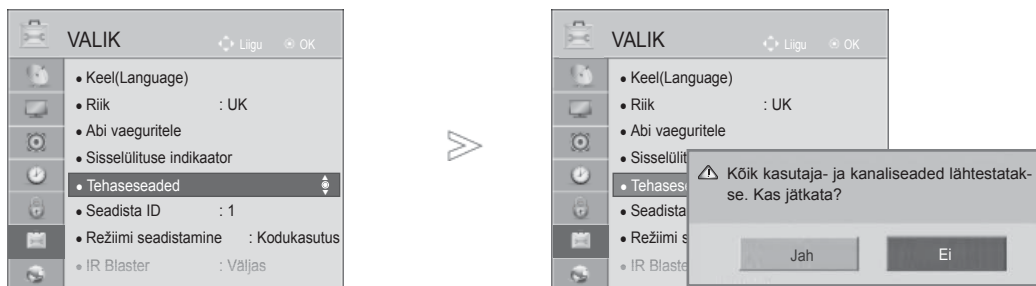

-   Valige **VALIK**.
-   Valige **Tehaseseaded**.
-   Valige **Jah**.
-  Alustage tehase seadete lähtestamist.

- Kui olete parooli unustanud, tuleb sätte **Süsteemilukk 'Sees'** puhul juhtpuldilt sisestada '0', '3', '2', '5'.

- Tavapärasesse telerivaatamise režiimi naasmiseks vajutage nuppu **MENU/EXIT** (MENÜÜ/VÄLJU).
- Eelmisele menüükraanile liikumiseks vajutage nuppu **BACK** (TAGASI).

# NETCAST

## JURIIDILINE MÄRKUS

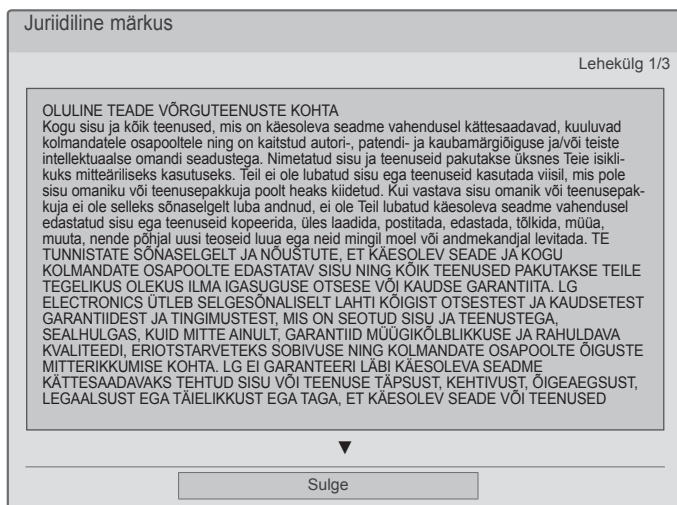
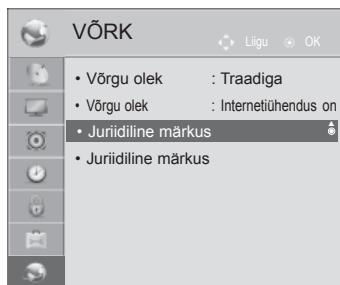

-   Valige **VÕRK**.
-   Valige **Juriidiline märkus**.
-   Lugege juriidilist märkust.

- Tavapärasesse telerivaatamise režiimi naasmiseks vajutage nuppu **MENU/EXIT** (MENÜÜ/VÄLJU).

## OLULINE TEADE VÕRGUTEENUSTE KOHTA

Kogu sisu ja kõik teenused, mis on käesoleva seadme vahendusel kättesaadavad, kuuluvad kolmandatele osapooltele ning on kaitstud autori-, patendi- ja kaubamärgiõiguse ja/või teiste intellektuaalse omandi seadustega. Nimetatud sisu ja teenuseid pakutakse üksnes Teie isiklikuks mitteärikseliseks kasutuseks. Teil ei ole lubatud sisu ega teenuseid kasutada viisil, mis pole sisu omaniku või teenusepakkuja poolt heaks kiidetud. Kui vastava sisu omanik või teenusepakkuja ei ole selleks sõnaselgelt luba andnud, ei ole Teil lubatud käesoleva seadme vahendusel edastatud sisu ega teenuseid kopeerida, üles laadida, postitada, edastada, tõlkida, müüa, muuta, nende põhjal uusi teoseid luua ega neid mingil moel või andmekandjal levitada.

TE TUNNISTATE SÕNASELGELT JA NÕUSTUTE, ET KÄESOLEV SEADE JAKOGU KOLMANDATE OSAPOOLTE EDASTATAV SISU NING KÕIK TEENUSED PAKUTAKSE TEILE TEGELIKUS OLEKUS ILMA IGASUGUSE OTSESE VÕI KAUDSE GARANTIITA. LG ELECTRONICS ÜTLEB SELGESÕNALISELT LAHTI KÕIGIST OTSESTEST JA KAUDSETEST GARANTIIDEST JA TINGIMUSTEST, MIS ON SEOTUD SISU JA TEENUSTEGA, SEALHULGAS, KUID MITTE AINULT, GARANTIID MÜÜGIKÕLBLIKKUSE JARAHULDAVAKVALITEEDI, ERIOTSTARVETEKS SOBIVUSE NING KOLMANDATE OSAPOOLTE ÕIGUSTE MITTERIKKUMISE KOHTA. LG EI GARANTEERI LÄBI KÄESOLEVA SEADME KÄTTESAADAVAKS TEHTUD SISU VÕI TEENUSE TÄPSUST, KEHTIVUST, ÕIGEAEGSUST, LEGAALSUST EGA TÄIELIKKUST EGA TAGA, ET KÄESOLEV SEADE VÕI TEENUSED VASTAVAD TEIE NÕUDMISTELE VÕI ET SEADME KÄIVITAMINE VÕI TEENUSTE KASUTAMINE ON SEGAMATU JA TÕRGETEVABA. LG EI VÕTA ENDALE ÜHELGI JUHUL, SH KA MITTE ETTEVAATAMATUSEST TINGITUD JUHTUMITE PUHUL, EI LEPINGUT JÄRGIVATES EGASEDA EIRAVATES OLUKORDADES ENDALE VASTUTUST MINGITE OTSESTE, KAUDSETE, JUHUSLIKE, ERAKORRALISTE EGA KAASNEVATE KAHJUDE EEST EGA TEIE VÕI MÕNE KOLMANDA OSAPOOLE POOLT TARBITUD SISU VÕI TEENUSE EEST, ISEGI KUI NIMETATUD KAHJUDE VÕIMALIKKUSEST ON TEADA ANTUD.

Kolmandate osapoolte pakutavad teenused võivad muutuda või katkeda, need võidakse kõrvaldada või ajutiselt peatada, samuti võib ligipääs neile igal ajal ette teatamata katkeda, kusjuures LG ei anna mingisugust garantiid, et mingi sisu või teenus jääb mingiks kindlaks perioodiks kättesaadavaks. Sisu ja teenused edastatakse kolmandate osapoolte poolt andmevõrkude ja ülekanderakenduste vahendusel, mille üle LG-l kontrolli puudub. LG võib kehtestada piirangud teatud teenuste või sisu kasutamisele või ligipääsule tingimusteta ning ette teatamata ja vastutust võtmata. LG ütleb sõnaselgelt lahti igasugusest vastutusest käesoleva seadme vahendusel kättesaadavaks muudetava sisu või teenuste muutuste, katkestuste, inaktiveerimiste, eemaldamiste ja seiskamiste eest.

LG ei vastuta sisu ja teenustega seotud klienditeeninduse eest. Kõik sisu ja teenustega seotud küsimused või pretensioonid tuleb esitada otse vastava sisu ja teenuste pakkujatele.

# NETCAST

## MENÜÜ NETCAST

Neid teenuseid pakutakse eraldi.

Sisupakkujast sõltuvalt võidakse sisu kustutada või muuta.

Teenusepakkuja edastatavat sisu võidakse igal ajal muuta ja eemaldada. Kui teil on sisuga seotud probleeme või küsimusi, siis leiate kõige ajakohasemat teavet teenusepakkuja veebilehelt. Palun arvestage, et LGE ei vastuta teenusepakkuja sisu ega selle muudatuste eest.

Üksikasjaliku teabe saamiseks külastage teenusepakkujate veebisaite.

(Ent sisu teenusepakkujast sõltuvalt ei pruugi kogu teave saadaval olla).

**NetCast** menüü allikas võib riigiti erineda.

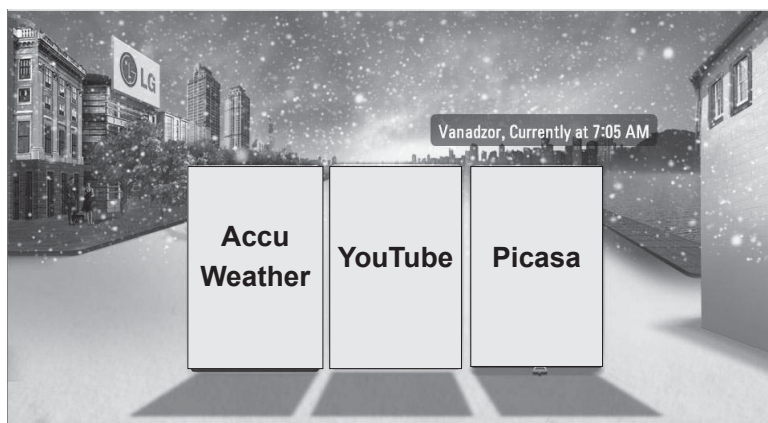

1 Valige menüü **NETCAST** suvand.



2 Nautige teenuseid **AccuWeather**, **Picasa** ja **YouTube**.

### ! MÄRKUS

- ▶ Teleri ekraanil olev videote loend võib erineda arvuti veebibrauseri omast.
- ▶ Teleri seaded ei mõjuta teenuse YouTube esituskvaliteeti.
- ▶ Sõltuvalt lairibaühenduse kiirusest ja puhverdamisest võib videote esitus peatuda või katkeda. Soovitav on kasutada ühendust, mille kiirus on vähemalt 1,5 Mbps. Parima esituskvaliteedi tagamiseks on nõutav 4,0 Mbps kiirusega Interneti-ühendus. Sõltuvalt Interneti-teenusepakkujast võib ühenduse kiirus aeg-ajalt varieeruda. Kui teie Interneti-ühendus pole piisavalt kiire või usaldusväärne või kui soovite ühenduse kiirust tõsta, siis pöörduge oma teenusepakkuja poole. Paljud Interneti-teenusepakkujad võimaldavad paketiühenduse kiirust valida.
- ▶ Sisupakkuja kasutusjuhendi vaatamiseks külastage veebisaiti aadressil <http://www.lg.com>.
- ▶ Orange'i või maxdome'i aktiveerimismeetodi vaatamiseks klõpsake CD-plaadil olevas juhendis Orange või maxdome (ainult prantsuse või saksa keeles).
- ▶ Sisselogimist nõudva teenuse kasutamiseks liituge vastava teenusega veebis arvuti vahendusel ja täiendavate funktsioonide kasutamiseks logige teenusesse sisse teleri vahendusel.
- ▶ Kui määrate soovitud linna Seadistuses punase nupu vajutamise, seatakse teenuse NetCast taustaks valitud linna ilmaolud.
- ▶ Kui ekraanil kuvatakse pilt või video stoppkader ning kasutaja pole kahe minuti jooksul ühtegi toimingut sooritanud, käivitab teler kinnisjälgendi vältimiseks ekraanisäästja. (ainult plasmateler)

- Piirkonna ilmaennustuse valimiseks vajutage **PUNAST** nuppu.
- Tavapärase telerivaatamise juurde naasmiseks vajutage nuppu **EXIT** (Välju).

# YOUTUBE

YouTube on videoportaal, kus kasutajad saavad videoklippe üles laadida, vaadata ja teistega jagada.

## Teenuse YouTube ekraanikomponendid

- 1 Teenuse YouTube menüü
- 2 Videote loend



Valige suvandite menüü.



Naaske teenuse Netcast menüüsse.



Naaske teleri vaatamisele.

### ! MÄRKUS





- ▶ Kui Youtube'i videot esitatakse täisekraanil ja vajutate nuppu Q.menu (K.menüü), saate videosätteid määrata.

# NETCAST

## Teenuse YouTube menüü

- **Home:** Saate populaarseid videote reaalajas vaadata.
- **Featured (Eri):** kuvatakse erivideote loend.
- **Popular (Populaarsed):** kuvatakse teenuse YouTube serveris olevate parimate videote loend.
- **Most Viewed (Enim vaadatud):** kuvatakse enim vaadatud videote loend.
- **Search (Otsing):** Kuvatakse klahvistiku/klaviatuuri menüü.
- **History (Ajalugu):** kuvatakse eelnevalt esitatud videote loend. Talletada saab kuni 20 videot.
- **Favorites (Lemmikud):** sisselogitud olekus kuvatakse teie kontoga seotud ja teenuse YouTube serveris olevate videote loend (mõned videod ei pruugi loendis **Lemmikud** ilmuda, isegi siis, kui videod on serveris olemas).
- **Sign in, Sign Out (Sisse ja välja logimine):** Kuvab sisselogimiseks klahvistiku/klaviatuuri menüü või naaseb välja logitud kasutaja olekusse.

## Kaugjuhtimispuldi kasutamine

	Katkestab video esitamise ja kuvab sarnaste videote loendi.
	Peatab esitatava video.
	Esitab valitud video.
	Kerib edasi või tagasi.
	Valige suvandite menüü.
	Naaske teenuse Netcast menüüsse.
	Naaske teleri vaatamisele.



# ACCUWEATHER

**Accuweather** on programm, mis võimaldab kasutaja määratud linna ilmaennustust vaadata.

## Teenuse AccuWeather ekraanikomponendid

1 Teenuse AccuWeather menüü

2 Ilmaloend linnade järgi

3 Vastavad nupud juhtpuldil

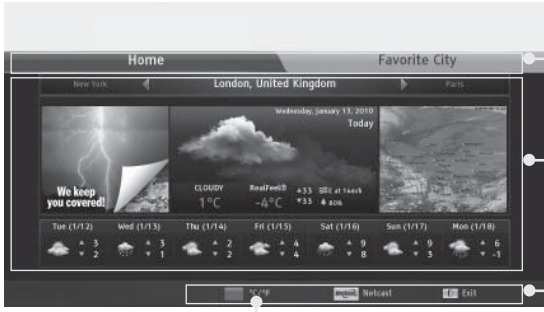

**PUNANE** Valige kraadide kuvamisviis (Celsius ja Fahrenheit).

 Liigutage fookus soovitud menüüle.

 Valige fookuses olev menüü.

 Naaske teenuse Netcast menüüsse.

 Naaske teleri vaatamisele.

## Teenuse AccuWeather menüü

- **Home** (Kodu): kuvatakse valitud linna ilm.
- **Favorite City (Lemmiklinn)**: lemmiklinnad saab ilma kontrollimiseks registreerida.

### ! MÄRKUS

- ▶ Vaikimisi on New York, London ja Pariis registreeritud ning kasutaja saab valiku **Favorite City** (Lemmiklinn) kaudu linna lisada või kustutada.
- ▶ LG ei vastuta ilmaennustuse täpsuse eest.
- ▶ Kasutatav ilmastiku teave võib sõltuvalt Accuweather poolt pakutava teabe alusel tegelikest oludest erineda.

# NETCAST

## PICASA

Picasa on Google'i rakendus, mis oskab digikujutiste faile hinnata.

### Teenuse Picasa ekraanikomponendid

- 1 Teenuse Picasa menüü
- 2 Fotode loend
- 3 Vastavad nupud juhtpuldil

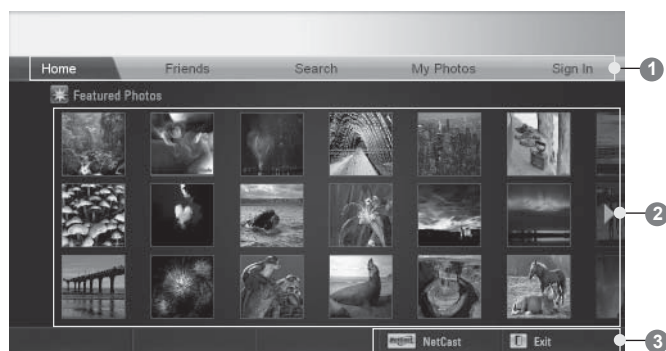

Valige soovitud foto.



Kuvatakse valitud foto.



Naaske teenuse Netcast menüüsse.



Naaske teleri vaatamisele.

## Teenuse Picasa menüü

- **Home (Kodu):** kuvatakse erifotode loend.
- **Friends (Sõbrad):** võite piltidega kasutajad oma sõpradeks registreerida. Võite lisada kuni 10 sõpra.
- **Search (Otsing):** Kuvatakse klahvistiku/klaviatuuri menüü.
- **My Photos (Minu fotod):** võite vaadata üles laaditud pilte. Seda funktsiooni saate kasutada ainult siis, kui olete sisse loginud.
- **Sign in, Sign Out (Sisse ja välja logimine):** Kuvab sisselogimiseks klahvistiku/klaviatuuri menüü või naaseb välja logitud kasutaja olekusse.

# BLUETOOTHI KASUTAMINE

(V.a 32/37/42LE4\*\*\*, 32/37/42/47/55LE5\*\*\*, 42/47LE73\*\*, 32/37/42LD4\*\*\*, 32/37/42/47/55LD6\*\*\*, 32/42/47LD7\*\*\*, 32/37/42LD8\*\*\*, 42/47LX6\*\*\*, 47/55LX9\*\*\*, 50/60PK5\*\*, 50/60PX9\*\*\*)

## BLUETOOTH

Bluetooth on 2,4 Ghz sagedusel töötav võrgutehnoloogia, mida saab juhtmeid vajamata kasutada andmevahetuseks lähestikku paiknevate erinevate seadmete vahel, nagu arvutid, mobiiltelefonid, pihuarvutid ja digiseadmed.

Bluetooth-ühendus võimaldab teil teleriga traadita peakomplekti ühendada, teisest seadmest pilte alla laadida (ainult JPEG) või Bluetooth-valmidusega mobiiltelefoni salvestatud muusikat kuulata.

- Sidespetsifikatsioon: Bluetoothi spetsifikatsioon Version 2.0 + EDR (Enhanced Data Rate)
- Väljund: Bluetoothi spetsifikatsiooni võimsusklass 2
- Maksimaalne sidekaugus: takistuste puudumisel 10 m (30 ft)
- Sagedusala: 2,4 GHz (2,4 GHz kuni 2,4835 GHz)
- Bluetoothi moodul: RBFS-B921A(Plasma TV), RBFS-B721A(LCD/LED LCD TV) (LG Electronics)
- Ühilduv Bluetoothi profiil : GAVDP(Generic Audio/Video Distribution Profile)
  - A2DP(Advanced Audio Distribution Profile)
  - HSP(Headset Profile)
  - OPP(Object Push Profile)
  - BIP(Basic Imaging Profile)
  - FTP(File Transfer Profile)

CE 0700

### Ettevaatusabinõud Bluetoothi kasutamisel

- ▶ Kasutage 7 m (-45° to 45°) raadiuses.
- ▶ Kui kasutate seadmeid, mis pole selles raadiuses, või koos takistustega, siis võib esineda häireid andmete vahetamisel.
- ▶ Sidehäired võivad tekkida ka teiste ümbritsevate seadmete tõttu.
- ▶ Muud 2,4 Ghz sagedusel töötavad seadmed (traadita ruuter, mikrolaineahi jne) võivad põhjustada häireid.
- ▶ Seadmete otsinguaeg erineb, olenevalt läheduses paiknevatest Bluetooth-seadmetest ja kasutusoludest.
- ▶ Seadme tuvastamise tõenäosus on suurem, mida vähem on seadmeid.
- ▶ Elektromagnetlained võivad häirida traadita seadmeid.
- ▶ Kuna traadita seadmed on vastuvõtlikud elektromagnetlainetele, ei pruugi need alati võimaldada vajalike teenuste kasutamist.
- ▶ Korraga saab ühendada ühe Bluetooth-seadme.
- ▶ Fotode (ainult JPEG) laadimine või muusika kuulamine teistest Bluetooth-seadmetest pole võimalik, kui on ühendatud Bluetooth-peakomplekt.
- ▶ Lisateavet Bluetoothi kohta leiate Bluetooth-seadme kasutusjuhendist.
- ▶ Seadme töö peab vastama kahele tingimusele: (1) seade ei tohi põhjustada kahjulikke häireid, (2) seade peab vastu võtma kõik häired, sealhulgas ka häired, mis võivad põhjustada seadme töös tõrkeid.
- ▶ Bluetoothi saab kasutada umbkaudu 30 sekundi pärast peale toite sisse lülitamist.
- ▶ Kui kasutate Bluetooth-peakomplekti mängu funktsioonis, võib koostatav taustmuusika heli katkestada. Sõltuvalt andmevahetuse töötlusmeetodist ning kasutatava peakomplekti võimsusest võib heli edastamine katkeda.

QDID(Qualified Design Identity) : B015199

# BLUETOOTHI SEADISTAMINE





Kui soovite televisiooni vahendusel edastatavat heli Bluetooth-peakomplektist kuulata, välisseadmes olevaid jpeg-faile teleekraanilt vaadata või mobiiltelefoni (Bluetooth-seade) salvestatud muusikat kuulata, siis saate seda teha juhtmevabalt, kaableid vajamata.

Menüüd BLUETOOTH saate kasutada, kui valite '**Bluetooth sees**'.

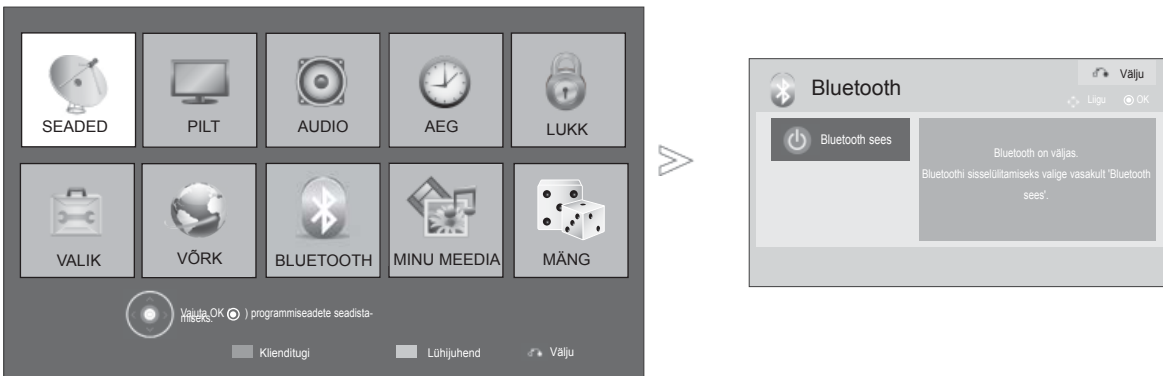
Kui te ei soovi Bluetooth-funktsiooni kasutada, valige '**Bluetooth väljas**'.

Kui teler on ühendatud välise Bluetooth-seadmega, saate suvandi '**Bluetooth väljas**' valida alles pärast seadme eraldamist.



- 1    Valige **BLUETOOTH**.
- 2  Valige **Bluetooth sees**.

- Tavapärasesse telerivaatamise režiimi naasmiseks vajutage nuppu **EXIT** (VÄLJU).
- Eelmisele menüüekraanile liikumiseks vajutage nuppu **BACK** (TAGASI).

# BLUETOOTHI KASUTAMINE

## BLUETOOTH-PEAKOMPLEKT

Kui valite Bluetooth-peakomplekti, saate seda kasutada telerist edastatava heli juhtmevabaks kuulamiseks.

Enne esimest kasutamist tuleb seadmed omavahel siduda. Lisateabe saamiseks vt vastava seadme kasutusjuhendit.

Siduda saab maksimaalselt 12 seadet.

Kui teler otsib Bluetooth-peakomplekti, siis vajutada saab ainult nuppu 'Peata' (OK-nupp).

### Uue Bluetooth-peakomplekti ühendamine

Uut Bluetooth-peakomplekti saab otsida vaid olekus **Lahti ühendatud**.

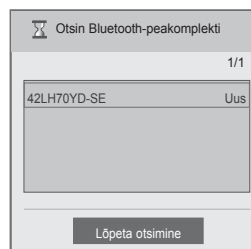
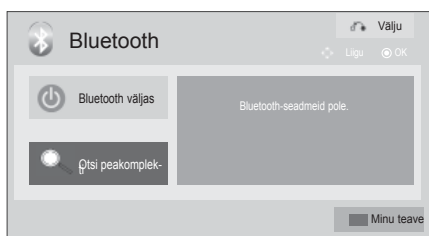

Pärast otsingu sooritamist kuvatakse vastusteate saanud Bluetooth-peakomplektide loend.

Pärast uue Bluetooth-seadme otsimist valideeritakse PIN-kood ühenduse loomiseks. Lisateabe saamiseks vt vastava seadme kasutusjuhendit.



1    Valige **BLUETOOTH**.

2   Valige **Otsi peakomplekti**.

3   Valige soovitud Bluetooth-peakomplekt.

4  Sisestage soovitud Bluetooth-peakomplekti PIN-kood. PIN-koodi leidmiseks vt vastava seadme kasutusjuhendit.

5  Ühendage Bluetooth-peakomplekt.

- Tavapärasesse telerivaatamise režiimi naasmiseks vajutage nuppu **EXIT** (VÄLJU).
- Eelmisele menüüekraanile liikumiseks vajutage nuppu **BACK** (TAGASI).

## Juba registreeritud Bluetooth-peakomplektiga ühendamine

Bluetooth-peakomplektid on loendis esitatud vastavalt nende kasutussagedusele, kusjuures hetkel kasutuses olev peakomplekt on kõige ees.

Kui loote ühenduse juba registreeritud Bluetooth-seadmega, saate seda teha ilma PIN-koodi valideerimiseta.



1    Valige **BLUETOOTH**.

2   Valige soovitud Bluetooth-peakomplekt.

3  Ühendage Bluetooth-peakomplekt.

- Pärast Bluetooth-peakomplekti ühendamist/kasutamist läheb see automaatselt olekusse **Lahti ühendatud**, kui lülitate teleri välja ja uuesti sisse.
- Pärast Bluetooth-peakomplekti ühendamist vaigistatakse teleri kõlarid ning heli edastatakse vaid peakomplekt.

- Tavapärasesse telerivaatamise režiimi naasmiseks vajutage nuppu **EXIT** (VÄLJU).
- Eelmisele menüüekraanile liikumiseks vajutage nuppu **BACK** (TAGASI).

# BLUETOOTHI KASUTAMINE

## Bluetooth-peakomplekti lahti ühendamine kasutamise ajal

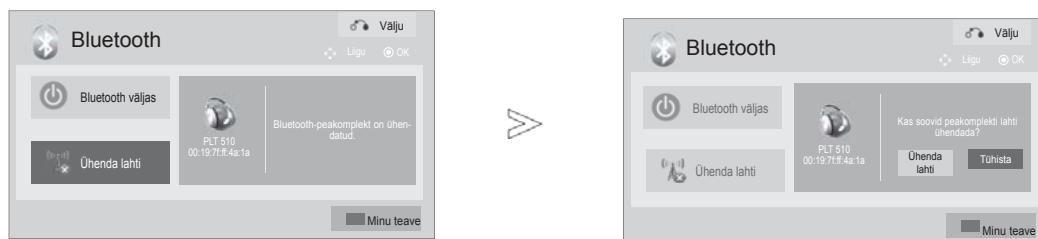

1    Valige **BLUETOOTH**.

2   Valige **Ühenda lahti**.

3    Valige **Ühenda lahti**.

4  Eraldage Bluetooth-peakomplekt.

- Tavapärasesse telerivaatamise režiimi naasmiseks vajutage nuppu **EXIT** (VÄLJU).
- Eelmisele menüüekraanile liikumiseks vajutage nuppu **BACK** (TAGASI).



## Bluetooth-peakomplekti teade teleriga ühenduse loomiseks

Kui Bluetooth on olekus Sees ja peakomplekt esitab päringusoovi, siis kuvatakse teade.

Kõik peakomplektid ei toeta seda võimalust. (Vt vastava Bluetooth-peakomplekti kasutusjuhendit.)

Mõni peakomplekt võib proovida ühendust luua, kui see lülitatakse välja/sisse (isegi siis, kui see pole lisatud registreeritud seadmete loendisse).

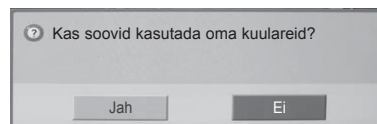

Valige **Jah** või **Ei**.

### ! MÄRKUS

- ▶ LG soovib kasutada järgmisi peakomplektimudeleid.
  - Plantronics VOYAGER-855 / SONY HBH-DS970, HBH-DS980 / Motorola S605Sõltuvalt peakomplekti puhvermälu suurusest võib esineda viivitus heli esitamisel.
- ▶ Otsida ja ühendada saab Bluetoothiga ühilduvaid stereo-/monopeakomplekte.
- ▶ Ühendada saab stereo-/monopeakomplekti, mis toetab funktsiooni A2DP või HSP.
- ▶ Kui ruumis, kus teler asub, on täidetud vähemalt üks järgmistest tingimustest, ei pruugi Bluetooth-seadme otsimine ja leidmine õnnestuda.
  - Esineb tugev elektromagnetväli.
  - Kasutatakse palju erinevaid Bluetooth-seadmeid.
  - Peakomplekt on välja lülitatud, pole tööraadiuses või on katki.
  - Kuna sellised tooted, nagu mikrolaineahi, traadita võrgu ruuter, plasmavalgusti, gaasipliit kasutavad sama sagedusala, siis võib tekkida tõrkeid Bluetooth-seadmete töös.
- ▶ Korraga saab ühendada ainult ühe Bluetooth-seadme.
- ▶ Kui teler lülitatakse välja, siis ühendust katkeb ja seda ei taastata automaatselt. Proovige Bluetooth-seadet uuesti ühendada.
- ▶ Mõned toimingud võivad peakomplekti kasutamise ajal olla tavalisest aeglasemad.
- ▶ Kui valite pärast peakomplekti kasutamist Simplink-toimingu ajal menüüst Simplink suvandi Kodukino, ei lülitata automaatselt ümber kodukinosüsteemi kõlaritele.
- ▶ Kui peakomplekti ühendus on probleemne, proovige seadmeid uuesti siduda.
- ▶ Monopeakomplekti helikvaliteet pole nii hea kui stereopeakomplekti oma.
- ▶ Monopeakomplekti helikvaliteet võib halveneda telerist eemaldumisel, sest kasutatakse erinevat ülekandemeetodit, võrreldes stereopeakomplektiga.
- ▶ Kui Bluetooth-peakomplekt on kasutuses, siis heli suurendamise/vähendamise nupud ja vaigistusnupp ei tööta ning helimenüü naaseb vaikeväärtusele ja deaktiveeritakse.
- ▶ Kui Bluetooth on teleris sisse lülitatud ning lülitate sisse mõne registreeritud seadme, siis läheb teler automaatselt Bluetooth-režiimi (ka teleri vaatamisel mõnes muus sisendrežiimis). Sellisel juhul lülitage Bluetooth välja.

# BLUETOOTHI KASUTAMINE

## BLUETOOTH-PEAKOMPLEKTI EEMALDAMINE

Kui registreeritud on 12 seadet, ei saa rohkem seadmeid lisada; uut välisseadet teleriga enam ei seota. Sellisel juhul kustutage üks seade ära (kui seade on teleriga ühendatud, eraldage see). Seejärel saate registreerida uue seadme.

Nupp 'Eemalda seade' on kasutatav, kui valite seadme, mis pole teleriga ühendatud.

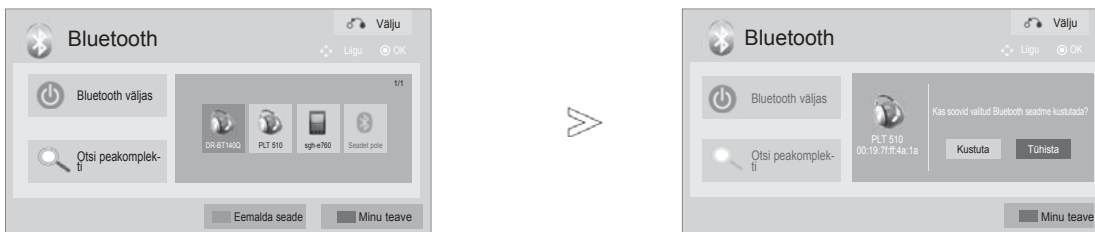

-    Valige **BLUETOOTH**.
-  Valige **Eemalda seade**.
-  Valige **Kustuta**.
-  Eemaldage Bluetooth-peakomplekt.

- Tavapärasesse telerivaatamise režiimi naasmiseks vajutage nuppu **EXIT** (VÄLJU).
- Eelmisele menüüekraanile liikumiseks vajutage nuppu **BACK** (TAGASI).

## MINU B/T-INFO

See funktsioon avab kasutajale akna Minu B/T-info.

Nuppu 'Redigeeri' saab kasutada siis, kui teler pole ühendatud ühegi seadmega.

Võite muuta valikuid TV PIN-i seadistamine või TV nime seadistamine.

Võite vaadata teleri aadressi.

Välise Bluetooth-seadme ühendussoovi aktsepteerimiseks või ise ühenduse algatamiseks tuleb sisestada PIN-kood.

Lisateavet välise Bluetooth-seadme PIN-koodi sisestamiseks saate vastava seadme kasutusjuhendist.

Teleri PIN-kood koosneb kuni 16-kohalisest koodist.

Teleri PIN-kood peab sisaldama vähemalt üht numbrit.



1 Valige **BLUETOOTH**.

2 Valige **Minu teave**.

3 Valige **Teleri PIN-i seadistamine**. või **Teleri nime seadistamine**.

4 Võite kasutada tähti **A** kuni **Z**, numbreid **0** kuni **9**, märke **+/ -** ja tühikut.

5 Salvestage.

• Numbrit ükshaaval kustutamiseks vajutage nuppu **DELETE**.

- Tavapärasesse telerivaatamise režiimi naasmiseks vajutage nuppu **EXIT** (VÄLJU).
- Eelmisele menüüekraanile liikumiseks vajutage nuppu **BACK** (TAGASI).

# BLUETOOTHI KASUTAMINE

## FOTODE VASTUVÕTMINE VÄLISEST BLUETOOTH-SEADMEST

Lisateavet selle kohta, kuidas fotosid (ainult JPEG) välisest Bluetooth-seadmest telerisse saata, leiate vastava seadme juhendist.

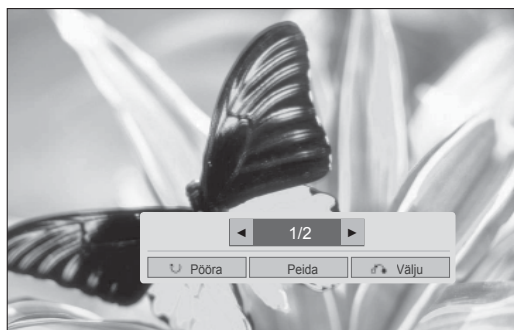
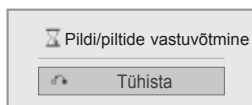

- Kui valite nupuga  $\wedge \vee < >$  valiku **Peida**, ei ole ekraanimenüüd enam näha. Nupu **OK** vajutamisel ilmub ekraanimenüü uuesti.



Valige soovitud fotod.

 **(Pööra)**: pöörab fotosid.

- Pöörab foto 90SDgr päripäeva, kui vajutate valikul  **(Rotate)** nuppu **OK**.

- Vastuvõetud pildifaili(de) maksimaalne kogusuurus saab olla 10 MB.
- Bluetooth-peakomplekti kasutamise ajal ei saa pilte vastu võtta.
- Bluetooth-seadmest muusika kuulamise ajal ei saa pilte vastu võtta.
- Kui väline Bluetooth-seade saadab fotot, siis vajutage vastuvõtu peatamiseks nuppu **BACK** (TAGASI). Selle tagajärjel kustutatakse kõik juba vastu võetud fotod.
- Mõnede Bluetooth-seadmete puhul ei pruugi kujutise (JPEG) edastamine telerisse olla võimalik.

# MUUSIKA KUULAMINE VÄLISEST BLUETOOTH-SEADMEST

Lisateavet selle kohta, kuidas teleri kaudu Bluetooth-seadmes olevat muusikat kuulata, leiate vastava seadme juhendist.

Soovitav on kasutada A2DP-toega Bluetooth-seadet (välisseade).

- Mõned Bluetooth-seadmed ei võimalda muusika kuulamist teleri kõlaritest.
- Mõnede Bluetooth-seadmete korral võib heli olla aeglane või katkendlik.

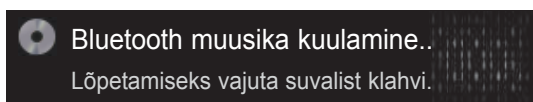

- Helitugevuse reguleerimiseks vajutage nuppu  + või -.
- Kui soovite heli välja lülitada, vajutage nuppu MUTE (VAIGISTA).
- Tavapärasesse telerivaatamise režiimi naasmiseks vajutage nuppu **BACK** (TAGASI).

## ! MÄRKUS

- ▶ Bluetooth-peakomplekti kasutamisel ei saa muusikat kuulata.
- ▶ Pildifaili(de) vastuvõtmisel ei saa muusikat kuulata.

# 3D-PILDINDUS

(Ainult 42/47LX6\*\*\*, 47/55LX9\*\*\*, 50/60PX9\*\*\*)

## 3D-TEHNOLOOGIA

Kolmemõõtmelise edastuse vahendusel või ühilduva seadme kasutamisel (nt Blu-ray 3D-pleier) saab telerist vaadata kolmemõõtmelist videopilti. Kolmemõõtmelise video vaatamiseks on vaja seda võimalust toetavat riistvara. 3D-teler kuvab eraldiolevat kaks kujutist, mis on vormindatud kummagi silma jaoks. Kujutiste kolmemõõtmeliseks nägemiseks peab kasutama kandma 3D-prille.

## 3D-kujutiste vaatamine

### ⚠ HOIATUS

- ▶ Kolmemõõtmeliste kujutiste vaatamisel tuleb läheda efektiivselt vaatenurgast ja -kaugusest. Suurim vaatenurk on 120° [kaugusel 2m (6,5 jalga)] ja vaatekaugus 2m – 7m (6,5 – 22,9 jalga). Eelnimetatud vaatenurga või -kauguse ületamisel ei pruugi te 3D-kujutisi näha. Lisaks ei pruugi 3D-kujutisi olla näha, kui vaatate telerit lamades. (ainult LCD TV/LED LCD TV)
- ▶ 3D-kujutiste vaatamine liiga lähedalt või liiga kaua võib kahjustada silmi. Kui tunnete 3D-video vaatamisel silmade väsimust, võtke 3D-prillid eest ära ja puhake.
- ▶ 3D-prillide kasutamine ja pikaaegne 3D-kujutisi sisaldava filmi vaatamine või videomängu mängimine võib põhjustada peapööritust, peavalu ning uimasust ja/või silmade väsimust. Kui teil on mõni eelnimetatud sümptomitest, siis lõpetage kolmemõõtmelise video vaatamine, võtke 3D-prillid eest ära ja puhake.
- ▶ Rasedad, vanurid, südamehaiged ja peapöörituse all kannatavad isikud ei tohiks 3D-videot vaadata.
- ▶ Ärge vaadake 3D-videot ega kandke 3D-prille, kui kõnnite või liigute ringi. Kõndimise ajal 3D-video vaatamine ja 3D-prillide kandmine võib põhjustada õnnetusi, sest on oht joosta vastu esemeid, komistada ja/või kukkuda
- ▶ Kuna kolmemõõtmeline video on väga tõetruu, võib see põhjustada üllatusmomente ja ootamatuid liigutusi. Seepärast ärge vaadake 3D-videot esemete läheduses, mida on võimalik maha tõugata ja katki teha.
- ▶ Ärge laske alla viieaastastel lastel 3D-videot vaadata. See võib mõjutada nende silmade arengut.
- ▶ **Valgustajust põhjustatud krambihood**  
Teatud teguritega kokkupuutel (sh kiiresti vahelduv ekraanipilt või vilkuv valgus, mis on omane

telesaadetele ja videomängudele) võivad mõnel vaatajal tekkida epilepsia- või krambihood. Kui teil või mõnel teie pereliikmel on diagnoositud epilepsia või ilmnenud krambihood, siis pidage nõu perearstiga enne 3D-video vaatamist. Kui teil esineb uimasust, peapööritust, nägemishäireid, mitmekordselt nägemist, silma- või näolihaste häireid (silma- või lihasetõmbused), tahtmatuid liigutusi, kehalisi tõmbusi, teadvusekaotust, meeltesegadust, suunakadu, orientatsioonihäireid, krampe või iiveldust, siis lõpetage viivitamatult 3D-video vaatamine ja pidage nõu arstiga. Vanemad peavad oma lapsi (sh teismelisi) kirjeldatud sümptomite osas jälgima, sest lapsed võivad 3D-video efektidele olla vastuvõtlikumad.

Valgustajust põhjustatud krambihooegade avaldumise tõenäosust saab vähendada järgmiste toimingutega.

- Tehke 3D-video vaatamise ajal mitu puhkepausi.
- Kui teie silmal on nägemiserinevus, siis kasutage teleri vaatamisel nägemist korrigeerivaid prille või läätsesid.
- 3D-video vaatamisel veenduge, et teie silmad on ekraaniga samal tasapinnal ja te ei istu liiga lähedal.
- Ärge vaadake 3D-videot liiga kaua ning siis, kui olete väsinud või haige.
- 3D-prille tohib kasutada vaid 3D-video vaatamiseks sellisest seadmest, mis toetab kolmemõõtmelise ekraanipildi kuvamise funktsiooni.
- Mõnedel isikutel võib esineda orientatsioonihäireid pärast 3D-video vaatamist. Seepärast on pärast 3D-video vaatamist soovitatav natuke aega istuda ja puhata.

### ❗ MÄRKUS

- ▶ Teleri vaatamiseks 3D-režiimis tuleb kanda 3D-prille. Parima tulemuse saavutamiseks on soovitatav kasutada LG 3D-prille. Kui kasutate mõne teise ettevõtte 3D-prille, ei pruugi 3D-kujutised korralikult näha olla. 3D-prillide kasutusjuhised leiate nende kasutusjuhendist.
- ▶ Pärast teleri sisselülitamist kulub mõni sekund selle kalibreerimiseks.
- ▶ Kui suunate pilgu mujale ja seejärel uuesti teleri ekraanile, võib 3D-kujutise tekkimiseks kuluda natuke aega.
- ▶ Teleripilt võib vähesel määral virvendada, kui vaatate 3-lainepikkuselise fluorestsentslambi (50 Hz - 60 Hz) või magnetilise fluorestsentslambi (50 Hz - 60 Hz) läheduses. Sellisel juhul on soovitatav tuled kustutada.
- ▶ Kolmemõõtmelise kujutise vaatamine on häiritud, kui teleri ja 3D-prillide vahel on takistus.
- ▶ Ärge kasutage telerit teiste elektroonika- ja infrapunaseadmete läheduses.
- ▶ Analoogtelevision ei toeta 3D-ekraanipildi vaatamist.
- ▶ 2D-pildi vaatamisel on soovitatav 3D-prillid eest ära võtta. 2D-pildi vaatamisel 3D-prillidega võite näha moonutatud kujutist.
- ▶ Kui vaatate digitelerit 3D-režiimis, ei saa ekraani väljundsignaale edastada läbi SCART-kaabli. Kui lülitate 3D-režiimi sisse siis, kui digi-TV sooritab ajakavastatud salvestamist, ei saa ekraani väljundsignaale edastada läbi SCART-kaabli ning salvestamist ei toimu.

## 3D-PRILLIDE KASUTAMINE

- ▶ 3D-prille müüakse eraldi. Juhiseid vt 3D-prillide kasutusjuhendist.
- ▶ Ärge kasutage 3D-prille nägemis-, päikese- või kaitseprillide asemel.
- ▶ Ärge hoidke 3D-prille liiga külmas või kuumas kohas.
- ▶ Kuna 3D-prillide klaasid on kriimustustele vastuvõtlikud, siis kasutage puhastamiseks ainult pehmet lappi. Lappi tuleb enne puhastamist raputada, et vältida võõrkehade sattumist kriimustustundlikele prilliklaasidele.

## 3D-VIDEO VAATEULATUS

Teleri suurus, kuvanurk ja muud tegurid võivad mõjutada vaatamiskaugust ja -nurka.

Vaatamiskaugus	2 m - 7 m
Vaatamisnurk	120 ° (kui vaatamiskaugus on 2 m)

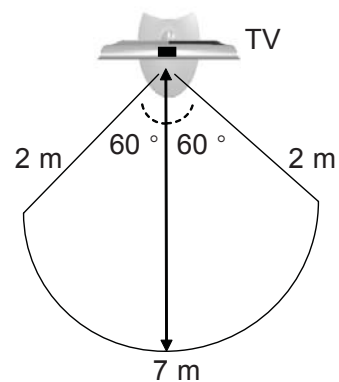

# 3D-PILDINDUS



## 3D-VIDEO VAATAMINE

- 1 Esitage video 3D-režiimis.  
Toetusega vormingud leiate allolevast tabelist.

	Signaal	Eraldusvõime	Horisontaalsagedus(kHz)	Vertikaalsagedus (Hz)	Esitatavad 3D-video formaadid
HDMI sisend	720p	1280x720	45	60	Ülemine ja alumine, kõrvuti
			89,9/90	59,94/60	HDMI (V. 1.4 ja 3D) kaadripakendus
			37,5	50	Ülemine ja alumine, kõrvuti
			75		HDMI (V. 1.4 ja 3D) kaadripakendus
	1080i	1920X1080	33,75	60	Ülemine ja alumine, kõrvuti
			28,125	50	
	1080p	1920X1080	67,50	60	Ülemine ja alumine, kõrvuti, Muster, Järjestikkaader
			56,250	50	Ülemine ja alumine, kõrvuti
			27	24	Ülemine ja alumine, kõrvuti, Muster
			53,95/54	23,98/24	HDMI (V. 1.4 ja 3D) kaadripakendus
33,75			30	Ülemine ja alumine, kõrvuti, Muster	
USB sisend	1080p	1920X1080	33,75	30	Ülemine ja alumine, kõrvuti, Muster, MPO (Foto)
Komponentsisend (ainult plasmate-ler)	720p	1280x720	44,96 45,00 37,50	59,94 60,00 50,00	Ülemine ja alumine, kõrvuti
	1080i	1920x1080	33,72 33,75 28,125	59,94 60,00 50,00	Ülemine ja alumine, kõrvuti
	Signaal				Esitatavad 3D-video formaadid
DTV	720p, 1080i				Ülemine ja alumine, kõrvuti

3D-PILDINDUS

3D-videoandmed sisendis HDMI (v. 1.4 ja 3D) ja kaadripakendusformaadis lülitatakse automaatselt 3D-le. Kolmemõtteliseks esituseks peavad meediumisisu ja pleier toetama HDMI (V. 1,4 ja 3D) kaadripakendust. Sisendiga HDMI (V. 1,4 ja 3D) kaadripakendusvormingus olev video lülitatakse automaatselt 3D-kuvarežiimi.

2    Pärast ekraanil toodud kuju valimist pange 3D-prillid ette.

või    Valige **3D-video** või **2D-video**. Pärast ekraanil toodud kuju valimist pange 3D-prillid ette.

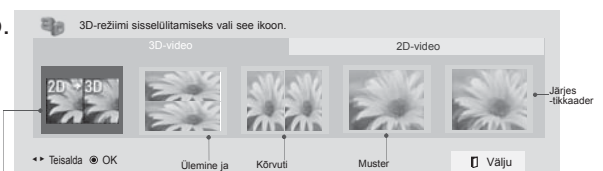
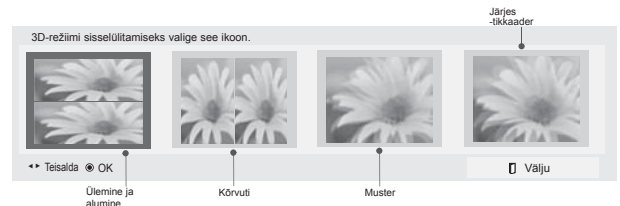

Vahetati 2D-režiimis 3D-režiimi

- **3D-video** : valige 3D-pildi vaatamiseks.
- **2D-video** : valige 2D-pildi vaatamiseks.





Valige **Vasaku/parema määramine** või **Vasaku/parema kujutise vahetamine**.

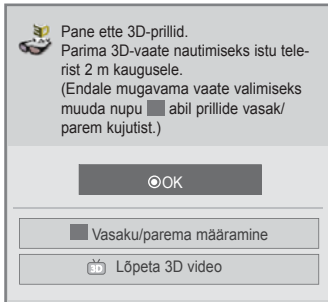

või

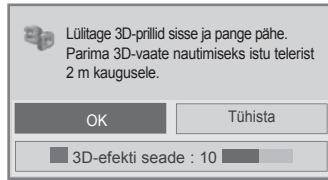

või

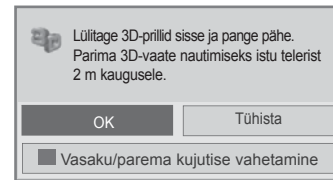

- Selle ekraani menüü (OSD) puhul saate **3D-efekti seade** reguleerida nupuga .



valige **Vasak/parem** või **Parem/vasak**. Seadistage 3D-video paremaks nähtavuseks.

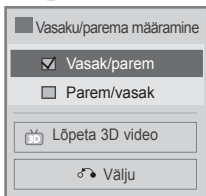

või

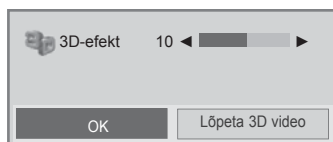

või

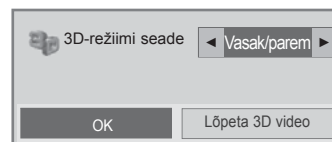

Kui vajutate nuppu 3D, saate 3D-režiimi välja lülitada või kujutist 2D-režiimis vaadata. 3D-video esituse lõpetamiseks vajutate OK-nuppu. (ainult plasmateeler)

3D-video vaatamine

2D-video vaatamine

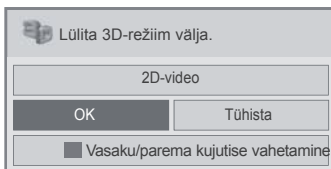

või

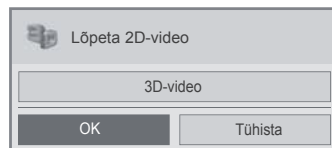

- Tavapärasesse telerivaatamise režiimi naasmiseks vajutate nuppu **3D**.

## ! MÄRKUS

- ▶ Kui valite 3D-režiimi, on "sisselülituse indikaator" automaatselt väljas. (ainult LCD TV/LED LCD TV)
- ▶ 3D-video vaatamisel ei saa video-/heliseadeid menüü abil muuta. (ainult LCD TV/LED LCD TV)
- ▶ Mõned menüüid ei pruugi 3D-režiimi kasutamisel töötada.
- ▶ Kaugjuhtimispuldi nupuga AV MODE (AV-režiim) saate valida vaid režiimi Standardne → Film → Mäng. Kolmemõõtmelise video esitamisel on AV-režiim sätel Standardne. (ainult LCD TV/LED LCD TV)
- ▶ Kui 3D-efekti kasutatakse 2D-allikaga, siis 3D-režiim ei tööta.
- ▶ Digiteleviseiooni kanalite vahetamisel lülitatakse 3D-režiim automaatselt välja.
- ▶ Kui vaatate 2D-digiteleviseiooni 3D-režiimis, ei pruugita korralikku kujutist kuvada.
- ▶ 3D-efekti näeb siis, kui telerisse tuleva 3D-sisendsignaali kuvamisel valitakse 3D-režiim.
- ▶ 3D-režiimis on energiasäästufunktsioon välja lülitatud.
- ▶ MPO-failide (3D-kaamera faili) korral on 3D-režiim automaatselt sisse lülitatud.
- ▶ Kui soovite \*.mpo faili (3D-kaamera fail) esitamisel kasutada taustamuusikat, siis tuleks eelnevalt taustamuusika sisutee seadistada täisekraanirežiimis kuvatavas fotovaaturi aknas. (ainult LCD TV/LED LCD TV)
- ▶ Kolmemõõtmelisse režiimi sisenemisel on pildirežiim sätel Standardne ning energiasäästmine on väljas. (ainult LCD TV/LED LCD TV)

## MÄRKUSED 3D-SAAKTEEDASTUSE 3D-KUJUTISTE VAATAMISE KOHTA (\*ANALOOGTELEVISIOON EI TOETA 3D-EKRAANIPILDI VAATAMIST.)

Kui lülitate kaugjuhtimispuldil oleva 3D-nupuga 2D-ekraanipildi 3D-ekraanipildi režiimi, siis võidakse kuvada kattuvad kujutised.

- Lülitage 3D-režiim 3D-nupu abil välja.
- Kanali vahetamisel lülitatakse 3D-režiim automaatselt välja.

Pärast kanalivahetust on ekraan jagatud horisontaalselt või vertikaalselt



- See kanal toetab 3D-režiimi. Vajutage kaugjuhtimispuldi 3D-nuppu ja valige 3D-režiimi tüüp.

3D-video vaatamisel hakkavad silmad valutama või ekraan on hägune

- Vajutage kaugjuhtimispuldil VASAK-/PAREMPOOLSET VALIKUNUPPU ja valige 3D-kujutiste paremaks kuvamiseks V/P või P/V.

# USB- VÕI ARVUTISEADME KASUTAMINE

## USB-SEADMEGA ÜHENDADES

Kui ühendate USB-seadme, kuvatakse automaatselt hüpikmenüü.

'Hüpikmenüüd' ei kuvata, kui aktiveeritud on ekraanimenüü (sh Menüü, EPG või Ajakava loend) või ühendatud on Bluetooth-peakomplekt.

Hüpikmenüü ilmudes saate MINU MEEDIA menüüst valida muusikaloendi, pildiloendi või filmiloendi.

Te ei saa lisada USB-seadmes uut kausta või kustutada juba olemasolevat.

Pärast soovitud meediumitüübi määramist valige seade, kust faile avada. Valikud on: USB-seade või DLNA.

- 1 Ühendage USB-seade teleri ühenduspesa **USB IN 1** või **USB IN 2**.

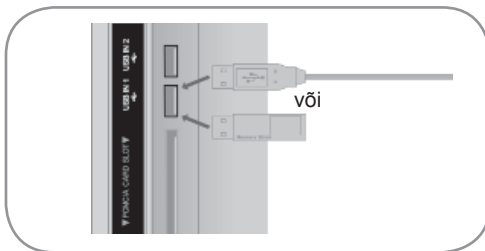

- Toetatakse ainult foto- (JPEG, MPO(Ainult 42/47LX6\*\*\*, 47/55LX9\*\*\*, 50/60PX9\*\*\*)), muusika- (MP3) ja filmifaile (DAT, MPG, MPEG, VOB, AVI, DIVX, MP4, MKV, TS, TRP, TP, ASF, WMV).

- 2 Valige **Filmiloend**, **Fotoloend** või **Muusikaloend**.



### USB-seadet lahti ühendades

Enne USB-seadme eemaldamist valige menüü **USB-seade**.

- 1 Valige **USB-seade**.
- 2 Valige **Eemalda**.

- 3 Valige soovitud seade.

- 4 **SININE** Otsige teisi võrguseadmeid.

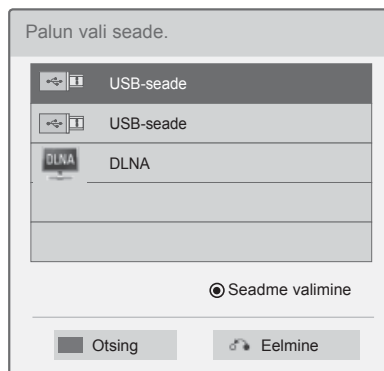

### ! MÄRKUS

- Teie teler võib erineda pildil olevast.
- USB-mälupulga kaotamiseks kasutage USB-fiksaatorit (müüakse eraldi) ja kinnitage USB-mälupulk teleri hoidiku külge. (ainult plasmateeler)

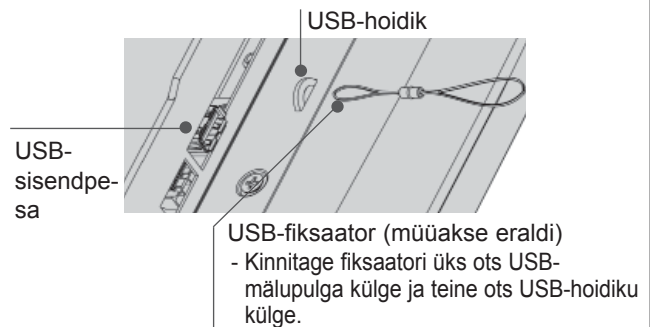

- Eelmisele menüüekraanile liikumiseks vajutage nuppu **BACK** (TAGASI).

## USB-seadme kasutamise ettevaatusabinõud

- ▶ Vaid USB-mäluseade on tuvastatav.
- ▶ Kui USB-mäluseade ühendatakse USB-jaoturi kaudu, ei ole seade tuvastatav.
- ▶ USB-mäluseadet, mis kasutab automaatset tuvastamisprogrammi, võidakse mitte tuvastada.
- ▶ USB-mäluseade, mis kasutab oma draiverit, võidakse mitte tuvastata.
- ▶ USB-mäluseadme tuvastamise kiirus võib sõltuda igast seadmest eraldi.
- ▶ Palun ärge lülitage telerit välja ega tõmmake USB-seadet välja ühendatud USB-mäluseadme töötamise ajal. Kui selline seade on äkki eraldatud või välja tõmmatud, võib see kahjustada salvestatud faile või USB-mäluseadet.
- ▶ Palun ärge ühendage USB-mäluseadet, mis manööverdati arvutisse kunstlikult. Seade võib põhjustada toote talitlushäireid ja see võib mitte tööle hakata. Ärge kunagi unustage kasutada vaid sellist USB-mäluseadet, millel on normaalsed muusika-, pildi- või filmifailid.
- ▶ Palun kasutage ainult USB-mäluseadet, mida on vormindatud Windowsi töökeskkonnas olevas NTFS-failisüsteemis FAT32- failisüsteemina. Juhul kui mäluseadet on vormindatud teise abiprogrammina ja Windows seda ei toeta, ei saa seda alati tuvastada.
- ▶ Palun ühendage välise toitega töötav USB-mäluseade(üle 0,5 A) energiaallikaga. Kui te seda ei tee, ei pruugita seadet tuvastada.
- ▶ Palun ühendage USB-mäluseade seadme tootja pakutavaga kaabliga.
- ▶ Mõningaid USB-mäluseadmeid ei toetata või ei toimi need sujuvalt.
- ▶ USB-kõvakettaajami failijoonendusmeetod sarnaneb Windows XP meetodile ning failinimi tunneb ära kuni 100 inglise tähemärki.
- ▶ Varundage kindlasti olulised failid, kuna USB-mäluseadmele salvestatud andmed võivad kahjustuda. Me ei vastuta andmekao eest.
- ▶ Kui USB HDD-l ei ole välist energiaallikat, ei pruugita USB-seadet leida. Seega ühendage see kindlasti välise energiaallikaga. - Välise toiteallika puhul kasutage toiteadapterit. Me ei taga USB-kaablit välisele toiteallikale.
- ▶ Kui teie USB-mäluseadmel on mitu sektsiooni või kui te kasutate USB-ga mitme kaardi lugejat, võite kasutada kuni 4 sektsiooni või USB-mäluseadet.
- ▶ Kui USB-mäluseade ühendatakse USB-ga mitme kaardi lugejaga, ei pruugita leida selle koguse andmeid.
- ▶ Kui USB-mäluseade ei tööta korralikult, ühendage see lahti ning ühendage siis uuesti.
- ▶ Kui palju erineb USB-mäluseadme leidmise kiirus on erinevatel seadmetel.
- ▶ Kui USB ühendatakse ooterežiimis, laetakse telerit sisselülitamisel automaatselt teatud kõvaketas.
- ▶ Soovitatav maht USB-ga välisele kõvaketale on 1 TB või vähem ja USB-mälupulgale 32 GB või vähem.
- ▶ Soovitatavast suurema mahuga seade ei pruugi korralikult töötada.
- ▶ Kui USB-ga väline kõvaketas energiasäästmise funktsiooniga ei tööta, lülitage kõvaketas välja ning seejärel uuesti sisse, et see korralikult tööle hakkaks.
- ▶ Tugi on ka madalama kiirusega USB-mäluseadmetele kui USB 2.0. Kuid need ei pruugi filmiloendis korralikult töötada.
- ▶ Ühe kausta all tunnistatakse maksimaalselt 999 kausta või faili.
- ▶ Kui ühes kaustas on liiga palju faile või alamkaustu, võivad tekkida tõrked.

# USB- VÕI ARVUTISEADME KASUTAMINE

## DLNA

### DLNA teave

Selle teleriga on võimalik kuvada ja esitada erinevat tüüpi filme, fotosid ja muusikafaile teie DLNA-serverist ning sellel on DLNA fotosertifikaat.

Digital Living Network Alliance (DLNA) on erinevaid tööstusharusid hõlmav tarbeelektronika, arvuti-tehnoloogia ja mobiilseadmetega seotud ettevõtteid ühendav organisatsioon. DLNA võimaldab kasutajatel traadiga või traadita võrgu vahendusel muretult digifaile jagada.

DLNA sertifikaadi logo järgi on lihtne tuvastada tooteid, mis ühilduvad DLNA koostalitlusvõime standardiga. See seade ühildub DLNA koostalitlusvõime standardiga v1.5. Kui teleriga on ühendatud DLNA-serveriarvuti või muu ühilduv seade, tuleb võib-olla tarkvara konfigurereida või seadmeid häälestada. Palun vaadake vastava tarkvara või seadme kasutusjuhendit.

Lisateavet toetatavate failitüüpide kohta ja muid juhiseid leiate lk 93–127.

### ! MÄRKUS

- ▶ Müügikomplekti kuuluv Nero MediaHome 4 Essentials CD-ROM on kohandatud tarkvaraversioon, mis on ete nähtud failide ja kaustade jagamiseks selle teleriga.
- ▶ Müügikomplektis olev tarkvara Nero MediaHome 4 Essentials ei toeta järgmisi funktsioone: koodimuundus, kaug-UI, TV haldus, Interneti-teenused ja Apple iTunes
- ▶ See kasutusjuhend selgitab tarkvara Nero MediaHome 4 Essentials ingliskeelse versiooni kasutamist. Jälgige toiminguid selgitavaid kommentaare.
- ▶ Kui ühes kaustas on liiga palju faile või alamkaustu, võivad tekkida torked.
- ▶ Kasutage DLNA puhul teleriga kaasasolevat programmi Nero MediaHome. Me ei saa tagada kolmandate osapoolte programmide toimimise.
- ▶ Võite valida kanali väikse eelvaateloendi kuvamise ajal.
- ▶ Kui DLNA-valik ei tööta korralikult, kontrollige võrguseadeid.
- ▶ Ebanormaalse talitluse või tarkvara Nero Media Home tõrke korral ei pruugi DLNA korralikult töötada. Sellisel juhul väljuge tarkvarast Nero Media Home ja taaskäivitage see. Tarkvara Nero Media Home uusima versiooni allalaadimiseks klõpsake vasakul allnurgas olevat küsimärki.
- ▶ Ebastabiilne võrk võib muuta seadme aeglaseks ja suurendada laadimisaega esitamise ajal.
- ▶ Video esitamisel DLNA-režiimis ei toetata funktsioone Multi Audio ja Closed Caption.
- ▶ Kui valite DLNA-režiimis täisekraanirežiimi, võib väljundpildi kuvasuhe erineda originaalist.
- ▶ Kui DLNA-režiimis on ühe serveriga ühendatud rohkem kui üks teler, võib serveri jõudlusest sõltuvalt olla faili esitamine probleemne.
- ▶ Kui server ei näita esitusaja teavet, siis on see vormingus "--:--:--."
- ▶ Filmiloendi kasutamisel ei saa esitada DLNA-serveris olevaid DRM/\* .tp /\* .trp-faile.
- ▶ DLNA-serveris olevat \*.MPO-faile ei esitata fotoloendi kasutamisel.
- ▶ Sõltuvalt pääsupunktist ja selle valmistajast ei pruugi DLNA korralikult töötada.

## Tarkvara Nero MediaHome 4 Essentials installimine

Nero MediaHome 4 Essentials on opsüsteemi Windows jaoks mõeldud lihtsasti kasutatav DLNA-serveritarkvara.

### Tarkvara Nero MediaHome 4 Essentials süsteeminõuded

- Windows® XP (Service Pack 2 või uuem), Windows Vista® (Service Pack ole vajalik), Windows® XP Media Center Edition 2005 (Service Pack 2 või uuem), Windows Server® 2003
- Windows Vista® 64-bitine versioon (rakendus töötab 32-bitises režiimis)
- Kettaruum: 200 MB ainult rakenduse Nero MediaHome tüüpinstalli korral
- 1,2 GHz Intel® Pentium® III või AMD Sempron™ 2200+ protsessor
- Mälu: 256 MB RAM
- Graafikakaart vähemalt 32 MB videomäluga, minimaalne eraldusvõime 800 x 600 pikslit, 16-bitine värviskeem
- Windows® Internet Explorer® 6.0 või uuem
- DirectX® 9.0c parandatud versioon 30 (august 2006) või uuem
- Võrk: 100 Mb Ethernet, WLAN (IEEE 802.11 b/g/n) (IEEE 802.11 n: v.a Venemaa)

- 1 Käivitage arvuti ja sisestage CD-ROM-draivi keras Nero MediaHome 4 Essentials. Intalliviisard aitab teil rakenduse kiiresti ja muretult arvutisse installida.
- 2 Sulgege kõik opsüsteemi Microsoft Windows programmid ja lülitage välja viirusetõrjetarkvara.
- 3 Sisestage CD-ROM-draivi keras Nero MediaHome 4 Essentials.
- 4 Klõpsake valikut **Nero MediaHome 4 Essentials**. Failid valmistatakse installimiseks ette ja kuvatakse intalliviisard.
- 5 Seerianumbri sisestusakna kuvamiseks valige **Next** (Edasi). Järgmise sammu juurde liikumiseks valige **Next** (Edasi).
- 6 Kui olete litsentsi tingimustega nõus, tehke märkeruut lahtrisse **I accept the License Conditions** (Nõustun litsentsi tingimustega) ja klõpsake **Next** (Edasi). Kui te pole lepinguga nõus, siis pole installimine võimalik.
- 7 Valige **Typical** (Tüüpiline) ja **Next** (Edasi). Installimine algab.
- 8 Kui soovite osaleda anonüümses andmekogumises, täitke märkeruut ja vajutage nuppu **Next** (Edasi).
- 9 Installimise lõpuleviimiseks vajutage nuppu **Exit** (Välju).

# USB- VÕI ARVUTISEADME KASUTAMINE

## Failide ja kaustade jagamine

Pärast rakenduse Nero MediaHome installimist tuleb määrata ühiskasutatavad kaustad.

- 1 Topeltklõpsake töölaual olevat ikooni **Nero MediaHome 4 Essentials**.
- 2 Klõpsake vasakul ikooni **Network** (Võrk) ja sisestage lahtrisse **Network name** võrgu nimi. Teie teler tuvastab sisestatud võrgu nime.
- 3 Klõpsake vasakul ikooni **Shares** (Ühiskasutus).
- 4 Klõpsake aknas **Shared** (Ühiskasutus) sakkil **Local Folders** (Kohalikud kaustad).
- 5 Akna **Browse Folder** (Kausta sirvimine) avamiseks klõpsake ikooni **Add** (Lisa).
- 6 Valige kaust, mis sisaldab faile, mida soovite jagada. Valitud kaust lisatakse ühiskasutatavate kaustade loendisse.
- 7 Serveri käivitamiseks klõpsake ikooni **Start Server** (Käivita server).

### ! MÄRKUS

- ▶ Kui teleris ei kuvata ühiskasutatavaid kaustu ega faile, klõpsake kausta sakkil **Local Folders** (Kohalikud kaustad) ja seejärel valige nupu **More** (Veel) abil **Rescan Folder** (Skanni kausta uuesti).
- ▶ Lisateavet ja tarkvaratööriistu leiate aadressilt [www.nero.com](http://www.nero.com).

## Ühissisu esitamine

Võite arvutis või muudes DLNA-meediumiserverites olevaid filmi-, foto- ja muusikafaile lihtsalt kuvada ja esitada.

1 Käivitage oma arvutis server või muu koduvõrku ühendatud seade.



Valige **MINU MEEDIA**.

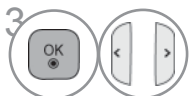

Valige **Filmiloend**, **Fotoloend** või **Muusikaloend**.

Valige DLNA.

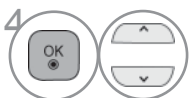

Sõltuvalt meediumserverist võib teleril olla tarvis serveri luba.

Kui soovite kasutatavaid meediumiservereid uuesti skannida, vajutage sinist nuppu.

### ! MÄRKUS

- ▶ Meediumiserveris oleva faili esitamiseks peavad teler ja meediumiserver olema ühendatud sama pääsupunktiga.
- ▶ Kuna menüü **MY MEDIA** (MINU MEEDIA) ühilduvust ja esitusfunktsioone testitakse kobar-DLNA-serveri keskkonnas (Nero MediaHome 4 Essentials), võivad failinõuded ja menüü **MY MEDIA** (MINU MEEDIA) esitusfunktsioonid olla meediumiserverist sõltuvalt erinevad.
- ▶ Sellel lehel olevad failinõuded ei pruugi alati kehtida. Piirangud võivad olla tingitud faili iseärasustest ja meediumiserverist.
- ▶ Toetuseta failid kuvatakse foto või muusika pispiltidena.
- ▶ DLNA serveri filmide puhul filmide pispilte ei toetata.
- ▶ Kui menüüs **MY MEDIA** (MINU MEEDIA) on muusikafail, mida pole võimalik esitada, jäetakse see vahele ja esitatakse järgmist.
- ▶ Ekraanil olevad muusika- ja filmifaili andmed ei pruugi alati ühtida menüü **MY MEDIA** (MINU MEEDIA) andmetega.
- ▶ Teler toetab vaid tarkvara Nero MediaHome 4 filmisubtiitri faile.
- ▶ Subtiitrifail ja filmifail peavad asuma samas kaustas ja neil peab olema sama nimi.
- ▶ Kui subtiitrifailid on lisatud pärast kataloogi indekseerimist, tuleb kasutajal ühiskasutatavate failide nägemiseks kaust eemaldada ja uuesti lisada.
- ▶ Sõltuvalt koduvõrgu jõudlusest võib funktsiooni **MY MEDIA** (MINU MEEDIA) esituse ja töö kvaliteet varieeruda.
- ▶ Meediumiserveri irdkandjatel (nt USB-, DVD-draiv) olevate failide ühiskasutuses võib esineda probleeme.
- ▶ DLNA-ühenduse kaudu meediumi esitamisel ei toetata DRM õigustega kaitstud DivX failide esitamist.
- ▶ Ühes kaustas võib olla kuni 200 kausta ning 999 alamkausta ja faili.
- ▶ Kui ühes kaustas on liiga palju faile või alamkaustu, võivad tekkida tõrked.

# USB- VÕI ARVUTISEADME KASUTAMINE

## FILMIDE LOEND

USB-mäluseadmelt või salvestusseadmelt saate mängida filmifaile.

Filmiloend käivitub pärast USB tuvastamist. Seda kasutatakse teleris filmifailide näitamiseks.

See kuvab USB-kaustas olevad filmid ja toetab nende esitust.

See lubab kõikide kaustas olevate filmide ja kasutaja soovitud failide taasesitust.

Filmiloend kuvab kausta teabe ja filmifaili.

Ekraanikuva võib erineda teie seadme omast. Pildid on näited, mis abistavad teleriga töö puhul.

Toetatud filmifailid (\*.mpg/\*.mpeg/\*.dat/\*.ts/\*.trp/\*.tp/\*.vob/\*.mp4/\*.mov/\*.mkv/\*.dvix/\*.avi/\*.asf/\*.wmv/\*.avi(motion-jpeg)/\*.mp4(motion-jpeg)/\*.mkv(motion-jpeg))

Videovorming : DivX3.11, DivX4.12, DivX5.x, DivX6, Xvid1.00, Xvid1.01, Xvid1.02, Xvid1.03, Xvid1.10 beta-1/beta-2, Mpeg-1, Mpeg-2, Mpeg-4, H.264/AVC, VC1, JPEG, Sorenson H.263

Audiovorming : Dolby Digital, AAC, Mpeg, MP3, LPCM, HE-AAC, ADPCM, WMA

Bitikiirus : 32 kbps kuni 320 kbps(MP3)

Väliste subtiitrite vorming : \*.smi/\*.srt/\*.sub(MicroDVD,Subviewer1.0/2.0)/\*.ass/\*.ssa/\*.txt(TMPlayer)/\*.psb(PowerDivX)

Sisemiste subtiitrite vorming: ainult XSUB (see on DivX6 failides kasutatav vorming)

- Mõned kasutajate toodetud subtiitrid ei pruugi korralikult töötada.
- Mõningaid erimärke subtiitrites ei toetata.
- HTML-silte subtiitrites ei toetata.
- Subtiitrid keeltes, millel puudub tugi, ei ole saadaval.
- Subtiitrite kirjatüüpi ja värvi ei saa muuta.
- Saadaval on ainult määratletud keeles subtiitrid.
- Video subtiitrifail, mis on suurem kui 1 MB, ei ole kasutatav.
- Audio keele muutmise ajal võib ekraanil esineda ajutisi katkestusi (pildi peatumist, kiiremat taasesitust jne).
- Kahjustatud filmifaili ei pruugita korralikult mängida või mõned funktsioonid ei pruugi olla kasutatavad.
- Mõnede kodeerijate loodud filmifaile ei pruugita korralikult mängida.
- Kui salvestatud faili video- ja audiostruktuur ei ole sektsioonidesse jaotatud, väljastatakse kas videot või audiot.
- HD videoid maksimaalse eraldusormega 1920 x 1080@25/30P või 1280 x 720@50/60P toetatakse sõltuvalt raamist
- Videod, mille eraldusorme on suurem kui 1920 x 1080@25/30P või 1280 x 720@50/60P, ei pruugi sõltuvalt raamist korralikult töötada.
- Filmifailid, mis ei ole märgitud tüüpide ja vormingute hulgas, ei pruugi korralikult töötada.
- **Maksimaalne bitikiirus mängitavale filmifailile on 20 Mbps.**
- Me ei garanteeri sujuvat taasesitust profiilidele, mis on H.264/AVC-s kodeeritud tasemel 4.1 või kõrgemal.
- DTS-audiokodek ei ole toetatud.
- Suurema kui 30 GB filmifaili taasesitust ei toetata.
- DivX-i filmifail ja selle subtiitrifail peavad asuma samas kaustas.
- Videofaili nimi ja selle subtiitrifaili nimi peavad subtiitrite kuvamiseks olema identsed.
- Video mängimine USB-ühenduse abil, mis ei toeta suurt andmekiirust, võib ebaõnnestuda.
- Kodeeringuga GMC (Global Motion Compensation) ja Qpel (Quarterpel Motion Estimation) videofaile ei toetata.
- Funktsiooniga Filmiloend filmi vaatamise ajal saate pilti reguleerida kaugjuhtimispuldi nuppe **Energy Saving** (Energiasäästurežiim) ja **AV Mode** (AV-režiim) kasutades. Iga pildirežiimi kasutajapoolne häälestamine ei toimi.
- Esitusfunktsioonide režiim ei toeta muid võimalusi peale ►►, kui videofailil puudub indekseiteave.
- Videofailide esitamisel võrgust saab kasutada vaid kahekordset kerimist.
- Erilisi tähemärke sisaldavate nimedega videofaile ei pruugita esitada.





## Toetusega DivX-fail





Faililaiendid	A/V	Kodek	Profiili/taseme tugi	Selgitus
.asf .wmv	Video	VC-1 täiustatud profiil	Täiustatud profiil taseme 3 juures (nt 720p60, 1080i60, 1080p30)	Ainult standardile SMPTE 421M VC-1 vastavad andmevood on toetusega.
		VC-1 liht- ja põhiprofiilid	Põhiprofiil keskmise taseme juures (nt CIF, QVGA) Põhiprofiil kõrge taseme juures (nt 1080p30)	
	Audio	WMA-standard		
		WMA 9 Professional		
.divx .avi	Video	DivX3.11	Täiustatud lihtprofiil (nt 720p/1080i)	GMC-d või QPEL ME-d ei toetata. Seda süntaksi kasu- tavad andmevood pole toetatud.
		DivX4 DivX5 DivX6		
		XViD		
	H.264 / AVC	Põhiprofiil taseme 4.1 juures Kõrgprofiil taseme 4.1 juures (nt 720p60, 1080i60, 1080p30)		
	Audio	MPEG-1 kiht I, II MPEG-1 kiht III(MP3) Dolby Digital		
.mp4 .m4v	Video	H.264 / AVC	Põhiprofiil taseme 4.1 juures Kõrgprofiil taseme 4.1 juures (nt 720p60, 1080i60, 1080p30)	GMC-d või QPEL ME-d ei toetata. Seda süntaksi kasutavad andme- vood pole toetatud.
		MPEG-4 osa 2	Täiustatud lihtprofiil (nt 720p/1080i)	
	Audio	AAC	AAC-LC ja HE-AAC	
mkv	Video	H.264 / AVC	Põhiprofiil taseme 4.1 juures Kõrgprofiil taseme 4.1 juures (nt 720p60, 1080i60, 1080p30)	Enamikku saadaole- vast MKV-sisust kodeeritakse x264- kodekiga.
	Audio	AAC Dolby Digital	AAC-LC ja HE-AAC	
.ts .trp .tp	Video	H.264 / AVC	Põhiprofiil taseme 4.1 juures Kõrgprofiil taseme 4.1 juures (nt 720p60, 1080i60, 1080p30)	Ainult standardile SMPTE 421M VC-1 vastavad andmevood on toetusega.
		MPEG-2	Põhiprofiil kõrge taseme juures (nt 720p60, 1080i60)	
		VC-1	Lihtprofiil keskmise taseme juures (nt CIF, QVGA) Põhiprofiil kõrgtaseme juures (nt 1080p30) Täiustatud profiil taseme 3 juures (nt 720p60, 1080i60, 1080p30)	
	Audio	MPEG-1 kiht I, II MPEG-1 kiht III(MP3) Dolby Digital		
AAC		AAC-LC ja HE-AAC		
.vob	Video	MPEG-1 MPEG-2	Põhiprofiil kõrge taseme juures (nt 720p60, 1080i60)	
	Audio	Dolby Digital MPEG-1 kiht I, II DVD-LPCM		
.mpg	Video	MPEG-1	Põhiprofiil kõrgtaseme juures (nt 720p60, 1080i60)	Toetatud on ainult TS, PS või ES abil konfigu- reeritud andmevood
	Audio	MPEG-1 kiht I, II		

# USB- VÕI ARVUTISEADME KASUTAMINE

## Ekraani komponendid

Te saate suvandit **USB** reguleerida ka menüüs **SISEND**.

1   Valige **MY MEDIA** (MINU MEEDIA).

2     Valige **Filmiloend**.

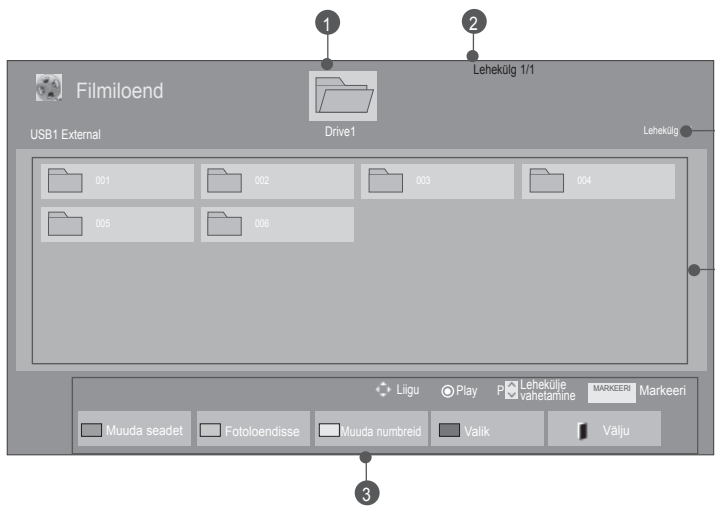

- 1 Teisaldab kõrgme taseme kausta
- 2 Praegune leht/kõik lehed Vastavad nupud juhtpuldil
- 3 Kaustas olev sisu keskendub objektile 1
- 4 Praegune lehekülg / kogu sisu lehekülgede arv kaustas, mis keskendub objektile 1

• Mõnedel failidel kuvatakse eelvaatekujutise asemel ainult ikoon.



• Toetuseta failidel kuvatakse eelvaatekujutise asemel ainult ikoon.



• Ebatavalistel failidel kuvatakse rasterkujutis.



## Filmi valimine

### ■ Filmifailide esitamine

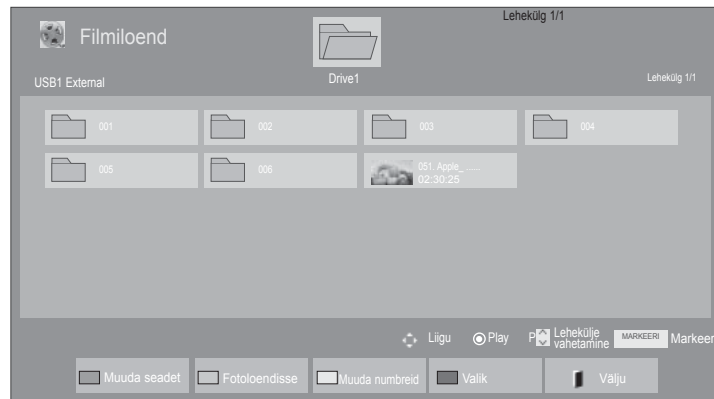

1 Valige sihtkaust või drive.



2 Valige soovitud filmipealkiri.

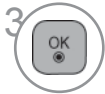

3 Filmifaile esitatakse.

• Filmilehel miseks kasutage nuppu **P**.

## Kaugjuhtimispuldi kasutamine

	<b>PUNANE</b> Muutke seadet.
	<b>ROHELINE</b> Vajutage korduvalt <b>ROHELIST</b> nuppu, et liikuda <b>Fotoleendist Muusikaloendisse</b> .
	<b>KOLLANE</b> Moodus 5 suure pildi kaupa või tavalise loendina kuvamiseks.
	<b>SININE</b> Liikuge <b>Markeerimisrežiimi</b> .
	Naaske tavapärase telerivaatamise juurde
	Normaalsele taasesitusele naasmiseks vajutage nuppu <b>PLAY(▶)</b> (Esita).

# USB- VÕI ARVUTISEADME KASUTAMINE

## ■ Kui esitatakse valitud filmifaile







-  Valige sihtkaust või drive.
-   Valige soovitud filmipealkiri.
-  **SININE** või  **MARK** Liikuge **Markeerimisrežiimi**.
-   Märkige soovitud filmifail.
-  **PUNANE** Märgitud filmifaili esitatakse.

- Kui märgistatud on üks või enam filmifaili, mängitakse märgistatud filme järjest.

### ! MÄRKUS

- ▶ Juhul kui faile ei toetata, kuvatakse mittetoetatava faili kohta teade.

## Kaugjuhtimispuldi kasutamine

 <b>PUNANE</b>	Esitage valitud filmifail. Kui filmifaili esitus on lõppenud, alustatakse automaatselt järgmise valitud faili esitamist.
 <b>ROHELINE</b>	Märkige kõik ekraanil nähtavad filmifailid.
 <b>KOLLANE</b>	Tühistage kõikide märgitud filmifailide valimine.
 <b>SININE</b>	Väljuge <b>markeerimisrežiimist</b> .
	Naaske tavapärase telerivaatamise juurde

### ! MÄRKUS

- ▶ Kui olete filmifaili peatanud ja valite sama faili esitamise ajal ekraanikuvas (OSD) suvandi 'Jah', alustatakse filmi kuvamist pooleli jäänud kohast.
- ▶ Kui ühe filmifaili esitus lõpeb, hakatakse automaatselt esitama järgmist valitud filmifaili. Seda ei juhtu, kui filmiloendi suvandites on funktsiooni **Kordus** olek **'Sees'** või kui seadeks on Esita märgitud (vaata lk 104).

# USB- VÕI ARVUTISEADME KASUTAMINE

## Filmiloendi funktsiooni kasutamine, esitus



- Teie teler võib erineda pildil olevast.

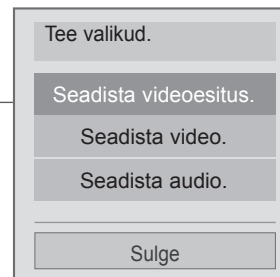

1  või  Kuvage menüü **Valik**.

2  Valige **Seadista videoesitus.**, **Seadista video.**, **Seadista audio.** või **Määra 3D video.** (Ainult 42/47LX6\*\*\*, 47/55LX9\*\*\*, 50/60PX9\*\*\*).

### ! MÄRKUS

- ▶ **Filmiloendis** muudetud suvandiväärtused ei mõjuta **fotoloendit** ega **muusikaloendit**.
- ▶ **Fotoloendis** ja **muusikaloendis** muudetud suvandiväärtused muudetakse ühtviisi nii **pildiloendis** kui ka **muusikaloendis**, kuid mitte **filmiloendis**.
- ▶ Pärast videofaili esitamise peatamist saate selle esitamist jätkata sealt, kus pooleli jäi.

## Kaugjuhtimispuldi kasutamine

■	Peatage filmifaili esitamine.
▶	Normaalsele taasesitusele naasmiseks vajutage nuppu <b>PLAY(▶)</b> (Esita).
	Vajutage taasesituse ajal nuppu <b>Pause(  )</b> (Paus). <ul style="list-style-type: none"> <li>■ Kuvatakse paigalekraan.</li> <li>■ Kui 10 minuti jooksul pärast pausile vajutamist ei vajutata kaugjuhtimispuldil</li> <li>■ Vajutage nuppu <b>Pause(  )</b> (Paus) ja kasutage seejärel aeglaseks liikumiseks nuppu <b>FF(▶▶)</b>.</li> </ul>
◀◀ / ▶▶	Esituse ajal vajutage kiirendamiseks korduvalt nuppu <b>REW(◀◀)</b> , ◀◀(x2) -> ◀◀◀(x4) ->◀◀◀◀(x8) -> ◀◀◀◀◀(x16) ->◀◀◀◀◀◀(x32). vajutage kiirendamiseks korduvalt nuppu <b>FF(▶▶)</b> , ▶▶(x2)-> ▶▶▶(x4) ->▶▶▶▶(x8) -> ▶▶▶▶▶(x16) -> ▶▶▶▶▶▶(x32). <ul style="list-style-type: none"> <li>■ Nende nuppude korduv vajutamine suurendab edasi-/tagasikerimise kiirust.</li> </ul>
MENU või Q.MENU	Kuvage menüü <b>Valik</b> .
BACK	Peitke menüü täisekraanikuval. <ul style="list-style-type: none"> <li>■ Menüü taaskuvamiseks täisekraanil vajutage klahvi <b>OK</b>.</li> </ul>
EXIT	Naaske tavapärase telerivaatamise juurde
< >	■ Kasutades taasesituse ajal nuppu < või >, on asendile viitav kursor ekraanil näha.
ENERGY SAVING	Vajutage korduvalt nuppu <b>ENERGY SAVING</b> (Energiasääst), et muuta ekraani heledust. (vt lk 138)
AV MODE	Vajutage korduvalt nuppu <b>AV MODE</b> (AV-režiim), et valida soovitud allikas (Vt lk 66)

# USB- VÕI ARVUTISEADME KASUTAMINE

## ■ Kui valisite Seadista video esitus, toimige järgmiselt.

Seadista videoesitus.

Pildi suurus: Täis

Audio keel: 1

Subtiitri keel: Sees

- Keel: Eesti
- Koodileht: Vaikimisi
- Sünkr.: 0
- Asend: 0
- Suurus: Tavaline

Kordus: Sees

Eelmine

1 Valige **Pildi suurus**, **Audio keel**, **Subtiitri keel** või **Kordus**.

2 Tehke vajalikud seadistused.

Subtiitrite keel	Toetatud keel
Ladina 1	Inglise, hispaania, prantsuse, saksa, itaalia, rootsi, soome, hollandi, portugali, taani, rumeenia, norra, albaania keel, keldi keel, kõmri keel, iiri keel, kata-laani keel, valentsia keel
Ladina 2	bosnia keel, poola, horvaati, Tšehhi, slovaki, sloveeni, serbia, ungari
Ladina 4	Eesti, läti, leedu keel
Kirillitsa	Bulgaaria, makedoonia keel, vene, ukraina, kasahhi
Kreeka	Kreeka
Türgi keel	Türgi keel

- ▶ **Pildi suurus** : valib filmi esituse ajal teie soovitud pildivormingu.
- ▶ **Audio keel** : Muudab filmiesituse ajal audio keelegruppi. Ei saa valida ühe heli-väljaga failide korral.
- ▶ **Subtiitri keel**: lülitage subtiitrid sisse/välja.
- ▶ **keel** : SMI-subtiitrite jaoks aktiivne ja võimalik subtiitrite siseselt keelt valida.
- ▶ **Keelekoodi lehekülg** : Saate valida subtiitrite fondi. Vaikeseadete korral kasutatakse üldmenüüga sama fonti.
- ▶ **Sünkr** : reguleerib filmi esituse ajal subtiitrite aja sünkroonimist alates -10 sekundist kuni +10 sekundini 0,5 sekundi kaupa.
- ▶ **Asend** : Muudab filmi esituse ajal subtiitrite asendit üles või alla.
- ▶ **Suurus**: valib soovitud subtiitrite suuruse filmi esitamise ajal.
- ▶ **Korda** : Lülitage filmiesituse kordamis-funktsioon sisse/välja. Sisselülitatuna esitatakse kaustas olevat faili korduvalt. Kui faili nimi on sarnane eelnevalt esitatud faili nimele, võidakse faili esitada isegi siis, kui korduv esitus on välja lülitatud.

### ! MÄRKUS

- ▶ Ühes subtiitrifailis toetatakse ainult 10 000 sünkroonimisplokki.
- ▶ Nupuga **RATIO** saate video esitamisel muuta pildi suurust.



■ **Kui valisite Seadista video, toimige järgmiselt.**

- Teie teler võib erineda pildil olevast.

**(ainult LED LCD TV/LCD TV)**

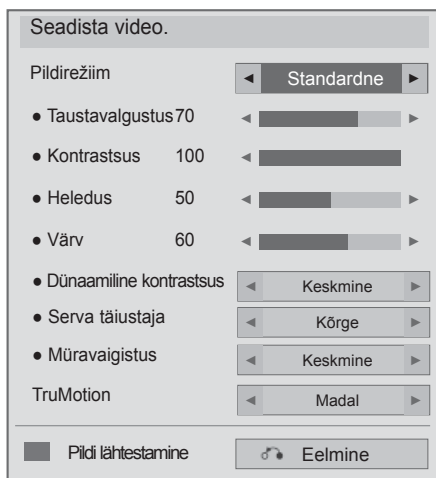

**(ainult plasmateeler)**

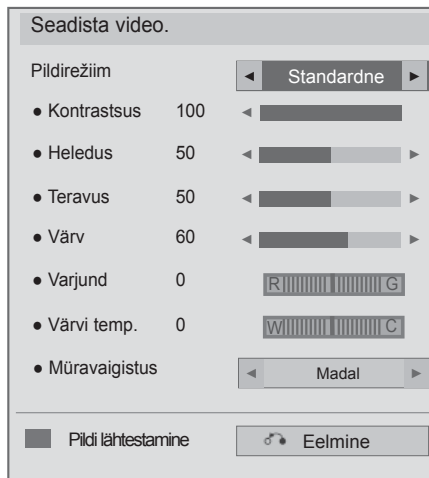

1   Valige **Pildirežiim** või **TruMotion**.

2  Tehke vajalikud seadistused. (Vt lk 139 kuni148)

# USB- VÕI ARVUTISEADME KASUTAMINE

- Kui valisite **Seadista audio**, toimige järgmiselt.

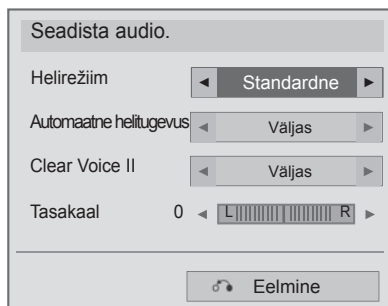

Valige **Sound Mode (Helirežiim)**, **Auto Volume (Automaatne helitugevus)**, **Clear Voice II (Puhas hääl II)** või **Balance (Tasakaalus)**.



Tehke vajalikud seadistused. (Vt lk 154 kuni 158)

- Kui valisite **Määra 3D video**, toimige järgmiselt., (Ainult 42/47LX6\*\*\*, 47/55LX9\*\*\*, 50/60PX9\*\*\*)

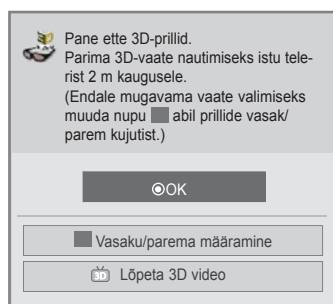

või

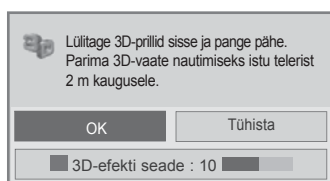

või

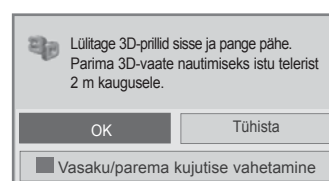

Vt liseteavet kasutusjuhendis olevast 3D-kuvarežiimi puudutavast alajaotisest.

# FOTOLOEND

USB- või arvutiseadmest saate vaadata fotofaile.

Ekraanikuva võib erineda teie seadme omast. Pildid on näited, mis abistavad teleriga töö puhul. Funktsiooniga Fotoloend (Fotoloend) fotode vaatamise ajal ei saa pildirežiimi muuta.

FOTOT (\*.JPEG) toetav fail

Äärejoon: 64 x 64 ~ 15360 x 8640

Progressiivne : 64 x 64 ~ 1920 x 1440

- Te saate esitada vaid JPEG-faile.
- Mittetoetatavad failid on kuvatud eelmääratud ikoonina.
- Rikutud faili või toetuseta failiformaadi avamisel kuvatakse veateade.
- Rikutud pildifaile ei pruugita õigesti kuvada.
- Suure eraldusvõimega piltide kuvamine täisekraanirežiimil võib võtta veidi aega.

Ainult 42/47LX6\*\*\*, 47/55LX9\*\*\*, 50/60PX9\*\*\*

	Faililaiendid	Üksus	Profiil
2D	jpeg jpg jpe	toetusega failiformaat	SOF0: baseline SOF1: Extend Sequential SOF2: Progressive
		foto suurus	Min: 64 x 64 Max - tavaliselt: 15360 (laius) x 8640 (kõrgus) Progressiivne tüüp: 1920 (laius) x 1440 (kõrgus)
3D	mpo	toetusega failiformaat	mpo
		foto suurus	4:3 suurus: 3,648 x 2,736 2,592 x 1,944 2,048 x 1,536 3:2 suurus: 3,648 x 2,432

## Ekraani komponendid

Te saate suvandit **USB** reguleerida ka menüüs **SISEND**.

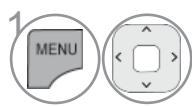

Valige **MY MEDIA** (MINU MEEDIA).

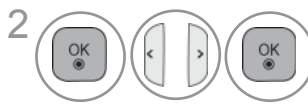

Valige **Fotoloend**.

- 1 Teisaldab kõrgme taseme
- 2 kausta
- 3 Praegune leht/kõik lehed  
Vastavad nupud juhtpuldil
- 4 Kaustas olev sisu keskendub objektile 1
- 5 Praegune lehekülg / kogu sisu lehekülgede arv kaustas, mis keskendub objektile 1

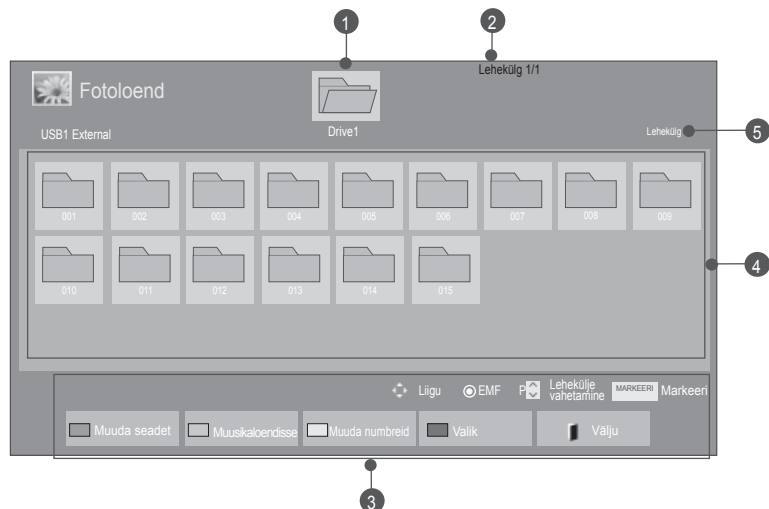







# USB- VÕI ARVUTISEADME KASUTAMINE

## Pildi valimine





### ■ Pildifailide esitamine



- 1  Valige sihtkaust või drive.
- 2   Valige soovitud fotod.
- 3  Pildifaile kuvatakse.

• Kasutage   nuppu fotolehekülgedel navigeerimiseks.

## Kaugjuhtimispuldi kasutamine

 <b>PUNANE</b>	Muutke seadet.
 <b>ROHELINE</b>	Vajutage korduvalt <b>ROHELIST</b> nuppu, et minna <b>Muusikaloendist Filmiloendisse</b> .
 <b>KOLLANE</b>	Moodus 5 suure pildi kaupa või tavalise loendina kuvamiseks.
 <b>SININE</b>	Liikuge <b>Markeerimisrežiimi</b> .
 <b>EXIT</b>	Naaske tavapärase telerivaatamise juurde

## ■ Kui valitud pildifaile kuvatakse

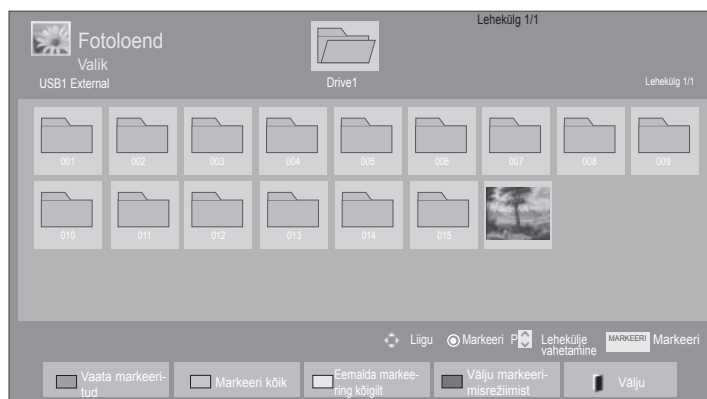





-  Valige sihtkaust või drive.
-   Valige soovitud fotod.
-   Liikuge **Markeerimisrežiimi**.
-   Märkige soovitud pildifail.
-  **PUNANE** Kuvatakse märgitud pildifail.

- Kui märgistatud on üks või enam fotot, saate vaadata iga märgistatud fotot või märgistatud fotode slaidiesitlust. Kui märgistatud ei ole ühtegi fotot, saate vaadata iga fotot kaustas või kõigi kaustasolevate fotode slaidiesitlust.

# USB- VÕI ARVUTISEADME KASUTAMINE

## Kaugjuhtimispuldi kasutamine

 PUNANE	Kuvage valitud fotofail.
 ROHELINE	Märkige kõik ekraanil nähtavad fotofailid.
 KOLLANE	Tühistage kõikide märgitud fotofailide valimine.
 SININE	Väljuge <b>markeerimisrežiimist</b> .
	Naaske tavapärase telerivaatamise juurde

## Kuidas fotot vaadata

Üksikasjalikud tegevused on võimalikud täissuurusega foto vaatekraanil.



Foto kuvasuhe võib muuta ekraanil kuvatava foto-täissuurusele.  
Eelmisele menüüekraanile liikumiseks vajutage nuppu **EXIT (VÄLJU)**.





1 Valige sihtkaust või drive.

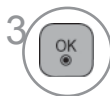

2 Valige soovitud fotod.



3 Valitud foto kuvatakse täissuurusega.

• Kasutage P   nuppu fotolehekülgedel navigeerimiseks.

- Pildiloendisse naasmiseks vajutage nuppu **EXIT (VÄLJU)**.
- Abitekstide kuvamise lõpetamiseks vajutage nuppu **BACK (TAGASI)**.

# USB- VÕI ARVUTISEADME KASUTAMINE



Valige  
**Slaidiseanss**,  
BGM, **⤵ (Pööra)**,  
**🔒/🔓**, **eⓅ**, **Valik**,  
**Peida** või **Välju**.

- Eelmise või järgmise foto valimiseks vajutage nuppu < > .
- Menüü valimiseks ja haldamiseks täisekraanil kasutage nuppu < > .

▶ **Slaidiseanss** : kui ühtegi pilti ei ole valitud, kuvatakse slaidišõu käigus kõik käesoleva kausta fotod. Kui valitud on mõned fotod, kuvatakse need fotod slaidiesitlusena.

- Seadistage menüüs **Valik** slaidiseansi ajaintervall.

▶ **BGM** (Taustamuusika) : kuulake muusikat, vaadates täissuurusega **fotosid**.

- Enne selle funktsiooni kasutamist seadistage taustamuusika seade ja album.
- **Suvandite** reguleerimiseks kasutage puldil nuppu **Q.MENU** (K. MENÜÜ) või **MENU** (MENÜÜ).

▶ **⤵ (Pööra)** : pöörab fotosid.

- Pöörab foto 90°, 180°, 270°, 360° päripäeva.
- Seda ei saa pöörata, kui pildi laius on suurem kui toetatud kõrgus.

▶ **🔒/🔓** : võite fotot vaadata täisekraanirežiimil või originaalsuurused.

▶ **eⓅ** : vajutage korduvalt nuppu **ENERGY SAVING** (Energiasääst), et suurendada ekraani heledust. (Vt lk 138)

▶ **Valik** : seadistage valikute **Slaidi kiirus** ja **BGM** väärtused.

- Väärtuste määramiseks kasutage nuppe ^ v < > ja **OK**. Seadistuste salvestamiseks vajutage nuppu **OK**.
- **Taustamuusikat** ei saa muuta selle esitamise ajal.
- Saate valida vaid MP3-kausta, mis on salvestatud samasse seadmesse, millest fotot kuvatakse.

▶ **Peida** : peidab menüü täisekraanikuval.

- Menüü uuesti nägemiseks täisekraanil vajutage kuvamiseks nuppu **OK**.

**Pildiloendisse** naasmiseks vajutage nuppu **EXIT** (VÄLJU).



## Pildiloendi funktsiooni kasutamine



- Teie teler võib erineda pildil olevast.

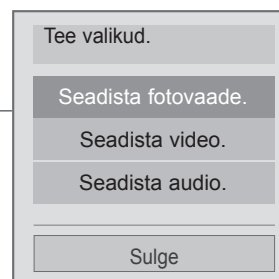

1  või  Kuvage menüü **Valik**.

2  Valige **Seadista videoesitus.**, **Seadista video.**, **Seadista audio.** või **Määra 3D video.**(Ainult 42/47LX6\*\*\*, 47/55LX9\*\*\*, 50/60PX9\*\*\*).



### ! MÄRKUS

- ▶ **Filmiloendis** muudetud suvandiväärtused ei mõjuta **fotoloendit** ega **muusikaloendit**.
- ▶ **Fotoloendis** ja **muusikaloendis** muudetud suvandiväärtused muudetakse ühtviisi nii **pildiloendis** kui ka **muusikaloendis**, kuid mitte **filmiloendis**.
- ▶ 3D-pildirežiimis pole võimalik valida Menüüd Option (Suvandid). (Ainult 42/47LX6\*\*\*, 47/55LX9\*\*\*)
- ▶ Kui tahate kuulata \*mpo-pildifailide vaatamise ajal taustamuusikat, kuvage mis tahes \*jpg-fail ja seadistage kaust BGM (taustamuusika), valides „Option (Suvandid) – Set Photo View (Määra pildi kuva)”. Seejärel saate valida taustamuusika ja seda \*mpo-failide vaatamise ajal kuulata. (Ainult 42/47LX6\*\*\*, 47/55LX9\*\*\*)

# USB- VÕI ARVUTISEADME KASUTAMINE

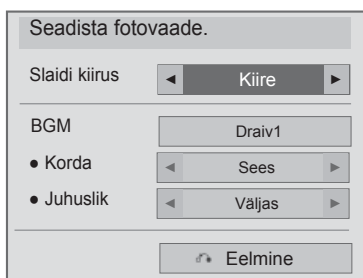
- Valides suvandi **Seadista fotovaade**, toimige järgmiselt



- 1   Valige **Slaidi kiirus** või **BGM**.
- 2  Tehke vajalikud seadistused.

■ **Kui valisite Seadista video, toimige järgmiselt.**

- Teie teler võib erineda pildil olevast.

**(ainult LED LCD TV/LCD TV)**

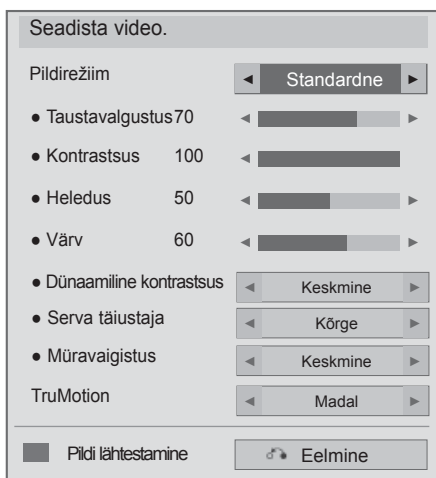

**(ainult plasmateeler)**

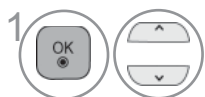
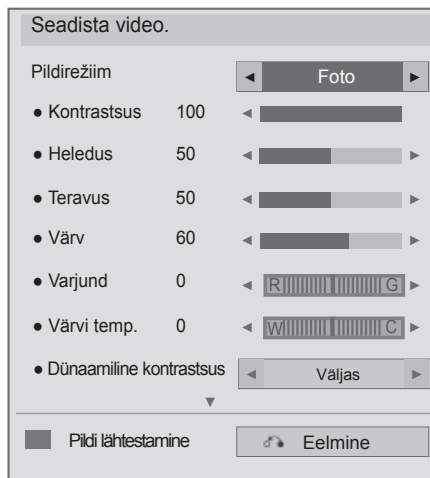

1 Valige **Pildirežiim** või **TruMotion**.



2 Tehke vajalikud seadistused. (Vt lk 139 kuni148)

# USB- VÕI ARVUTISEADME KASUTAMINE

- Kui valisite Seadista audio, toimige järgmiselt.

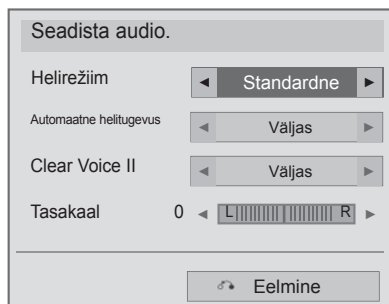

- 1 Valige **Sound Mode (Helirežiim)**, **Auto Volume (Automaatne helitugevus)**, **Clear Voice II (Puhas hääl II)** või **Balance (Tasakaalus)**.
- 2 Tehke vajalikud seadistused. (Vt lk 154 kuni 158)

- **Kui valisite Määra 3D video, toimige järgmiselt.,** (Ainult 42/47LX6\*\*\*, 47/55LX9\*\*\*, 50/60PX9\*\*\*)

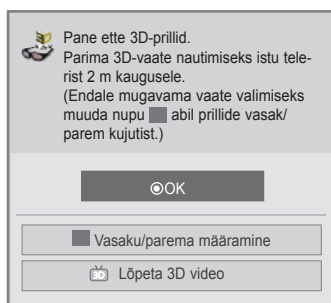

või

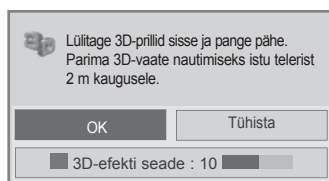

või

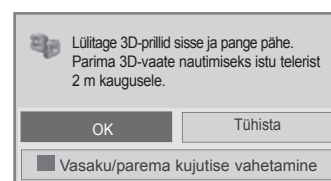

Vt lisateavet kasutusjuhendis olevast 3D-kuvarežiimi puudutavast alajaotisest.

# MUUSIKALOEND

USB- või arvutiseadmest saate esitada muusikafaile.

Ostetud muusikafailid (\*.MP3) võivad sisaldada autoriõiguse piiranguid. Antud mudel ei pruugi toetada failide taasesitust.

Antud üksus mängib teie USB-seadmel olevaid muusikafaile.

Ekraanikuva võib erineda teie seadme omast. Pildid on näited, mis abistavad teleriga töö puhul.

Muusika, (MUUSIKAT) (\*.MP3) toetav fail

Bitikiirus 32~ 320

- Diskreetimiskiirus MPEG1 kihis 3: 32 kHz, 44,1 kHz, 48 kHz
- Diskreetimiskiirus MPEG2 kihis 3: 16 kHz, 22,05 kHz, 24 kHz

## Ekraani komponendid

Te saate suvandit **USB** reguleerida ka menüüs **SISEND**.

1 MENU Valige **MY MEDIA** (MINU MEEDIA).

2 OK Valige **Muusikaloend**.

1 Eelvaade: kui failil on albumitõmmis, siis see kuvatakse. Teisaldab kõrgme taseme kausta

2 Praegune leht/kõik lehed

3 Vastavad nupud juhtpuldil

4 Kaustas olev sisu keskendub objektile 2

5 Praegune lehekülg / kogu sisu lehekülgede arv kaustas, mis keskendub objektile 2

6 Lehekülg 1/1

Lehekülg

001 - B01.mp3 00:00

002 - B02.mp3 00:00

003 - B03.mp3 00:00

004 - B04.mp3 00:00

005 - B05.mp3 00:00

Liigu Play Lehekülje vahetamine MARKEERI Markeeri



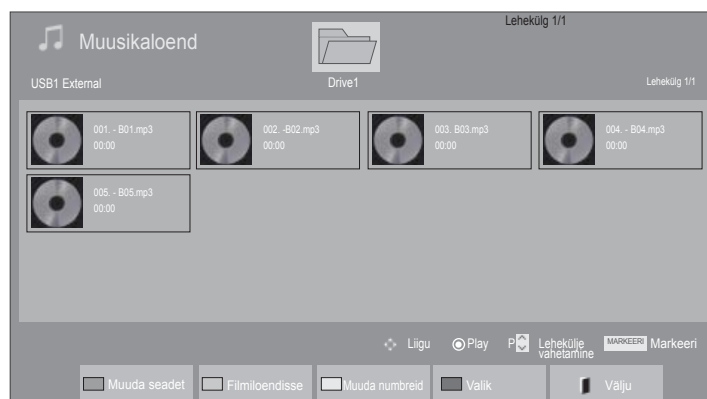

Muuda seadet Filmlõendisse Muuda numbreid Valik Välju

# USB- VÕI ARVUTISEADME KASUTAMINE

## Muusika valimine





### ■ Muusikafailide esitamine

- 1  Valige sihtkaust või drive.
- 2   Valige soovitud muusika.
- 3  Muusikafaile esitatakse.

• Muusikalehel üles või alla liikumiseks vajutage nuppu **P** ^ v .

## Kaugjuhtimispuldi kasutamine

	Muutke seadet.
	Vajutage korduvalt <b>ROHELIST</b> nuppu, et minna <b>Filmiloendist Fotoloendisse</b> .
	Moodus 5 suure pildi kaupa või tavalise loendina kuvamiseks.
	Liikuge <b>Markeerimisrežiimi</b> .
	Naaske tavapärase telerivaatamise juurde

## ■ Kui esitatakse valitud muusikafaile

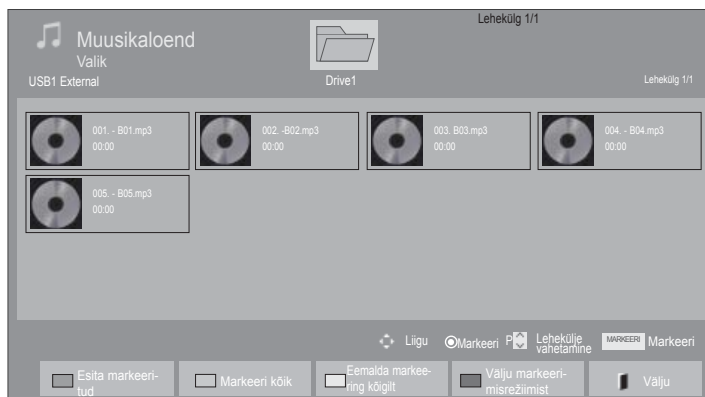





-  Valige sihtkaust või drive.
-   Valige soovitud muusika.
-  või  Liikuge **Markeerimisrežiimi**.
-   Märkige soovitud muusikafail.
-  Märgitud muusikafaili esitatakse.

- Kui üks või enam muusikafaili on märgistatud, esitatakse neid tsükliliselt. Näiteks kui te tahate kuulata korduvalt vaid ühte muusikapala, märgistage pala ja esitage seda. Kui ühtegi muusikapala pole märgistatud, esitatakse tsükliliselt kogu kaustas olev muusika.
- Juhuesituse aktiveerimiseks peate avama **Valik -> Seadista audio esitus -> Juhuslik** ja valima olekuks **Sees**.

# USB- VÕI ARVUTISEADME KASUTAMINE

## Kaugjuhtimispuldi kasutamine

 <b>PUNANE</b>	Kuvage valitud muusikafail.
 <b>ROHELINE</b>	Märkige kõik ekraanil nähtavad muusikafailid.
 <b>KOLLANE</b>	Tühistage kõikide märgitud muusikafailide valimine.
 <b>SININE</b>	Väljuge <b>markeerimisrežiimist</b> .
	Naaske tavapärase telerivaatamise juurde



## Muusikaloendi funktsiooni kasutamine, esitamine

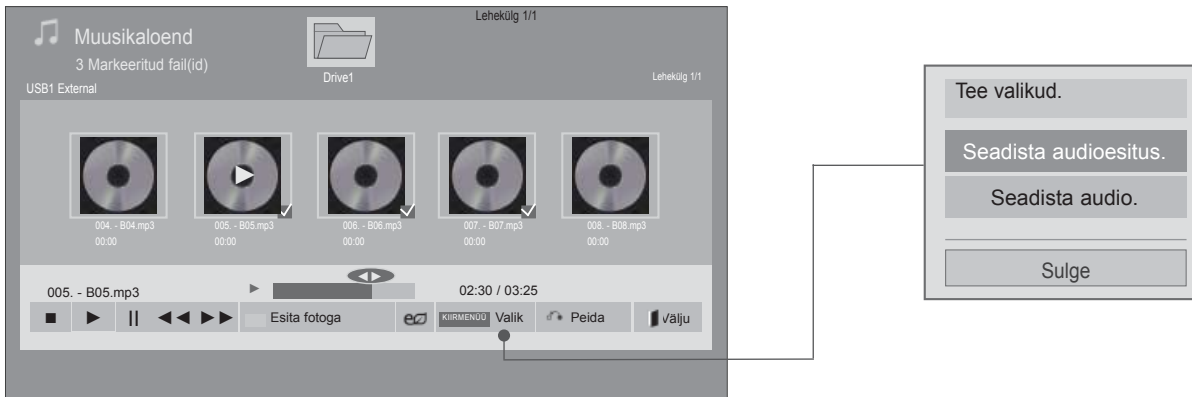

1  või  Kuvage menüü **Valik**.











2  Valige **Seadista audio esitus** või **Seadista audio**.

### ! MÄRKUS

- ▶ Filmiloendis muudetud suvandiväärtused ei mõjuta fotoloendit ega muusikaloendit.
- ▶ Fotoloendis ja muusikaloendis muudetud suvandiväärtused muudetakse ühtviisi nii pildiloendis kui ka muusikaloendis, kuid mitte filmiloendis.
- ▶ Te saate muusikat kuulata ainult parajasti esitavast seadmest.

# USB- VÕI ARVUTISEADME KASUTAMINE

## Kaugjuhtimispuldi kasutamine

	Peatage muusikafaili esitus.
	Normaalsele taasesitusele naasmiseks vajutage nuppu <b>PLAY(▶)</b> (Esita).
	Kui vajutate faili esitamise ajal pausinuppu <b>Pause (II)</b> , peatatakse esitamine. Kui vajutate peatatud esitamise ajal uuesti pausinuppu <b>Pause (II)</b> , jätkatakse esitust.
	Esituse ajal Kui vajutate tagasikerimisnuppu <b>REW (◀◀)</b> , esitatakse eelmist muusikafaili. Kui vajutate edasikerimisnuppu <b>FF (▶▶)</b> , esitatakse järgmist muusikafaili.
	Alustage valitud muusikafailide esitamist ja seejärel liikuge menüüsse <b>Fotoloend</b> .
	Vajutage korduvalt nuppu <b>ENERGY SAVING</b> (Energiasääst), et suurendada ekraani heledust (vt lk 138) Filmi-, pildi- ja muusikaloendis töötab ainult režiim Väljas/Ekraan väljas) (ainult LCD TV/LED LCD TV).
 MENU või  Q.MENU	Kuvage menüü <b>Valik</b> .
	■ Kui vajutate muusika esitamise ajal nuppu <b>Back</b> (Tagasi), peidetakse hetkel töötav mängija ja kuvatakse ainult muusikaloend.
	■ Kui vajutate muusikamängija kuvamise ajal nuppu <b>Exit</b> (Välju), peatatakse ainult muusika esitamine, kuid mängijalt ei liiguta tavapärase telerivaatamise juurde. ■ Kui vajutate nuppu <b>Exit</b> (Välju) samal ajal, kui muusika on peatatud või kui muusikamängija on peidetud, liigutakse mängijalt tavapärasesse telerivaatamise režiimi.
	■ Kasutades esituse ajal nuppu <b>&lt; või &gt;</b> , ilmub kursor, mis näitab esitusjärge.

■ Kui valisite **Seadista audio esitus**, toimige järgmiselt.

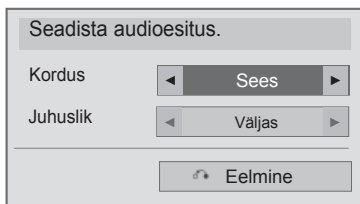

---



1   Valige **Korda** või **Juhuslik**.

2  Tehke vajalikud seadistused.

# USB- VÕI ARVUTISEADME KASUTAMINE

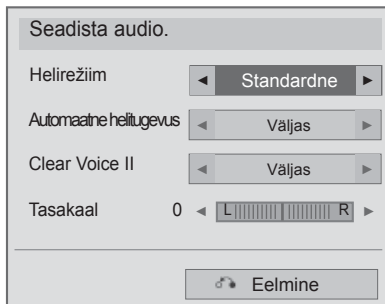
- Kui valisite Seadista audio, toimige järgmiselt.

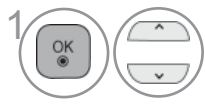

-  Valige **Sound Mode (Helirežiim)**, **Auto Volume (Automaatne helitugevus)**, **Clear Voice II (Puhas hääl II)** või **Balance (Tasakaalus)**.
-  Tehke vajalikud seadistused. (Vt lk 154 kuni 158)

- Kui te ei vajuta ühtegi nuppu muusika esituse ajal, hõljub mänguteabe boks ekraanisäästurina (nagu allpool näidatud).
- „Ekraanisäästur“?  
Ekraanisäästur on mõeldud ekraani pikslikahjustuse vältimiseks, mis tekib liikumatu pildi pikaajalisel ekraanile jäämisel.

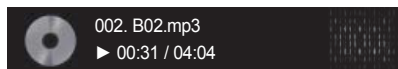

## ! MÄRKUS

- ▶ Kahjustatud või rikunud muusikat ei esitata, vaid see näitab esitusaega 00:00.
- ▶ Tasulisest teeninduspunktist allalaetud muusika koos autorikaitseõigusega ei käivitu, vaid kuvab mängu ajal sobimatut informatsiooni.
- ▶ Kui te vajutate OK, ■ nuppu, peatub ekraanisäästur.
- ▶ PLAY(▶) (Esita), Pause(II) (Paus), ■ , ▶▶, ◀◀ nupud kaugjuhtimispuldil on saadaval ka selles režiimis.
- ▶ Saate kasutada nuppu ▶▶, et valida järgmine pala, ja nuppu ◀◀, et valida eelmine pala.

# USB- VÕI ARVUTISEADME KASUTAMINE

## DIVX-I REGISTREERIMISKOOD

Kinnitage teleri DivX-i registreerimiskoodi number. Registreerimisnumbrit kasutades võib filmelaenutada või osta aadressilt [www.divx.com/vod](http://www.divx.com/vod).

Laenutatud või ostetud DivX-faili taasesitus teise teleri DivX-i registreerimiskoodiga pole lubatud. (Mängitavad on vaid DivX-failid, mis sobivad ostetud teleri registreerimiskoodiga.)

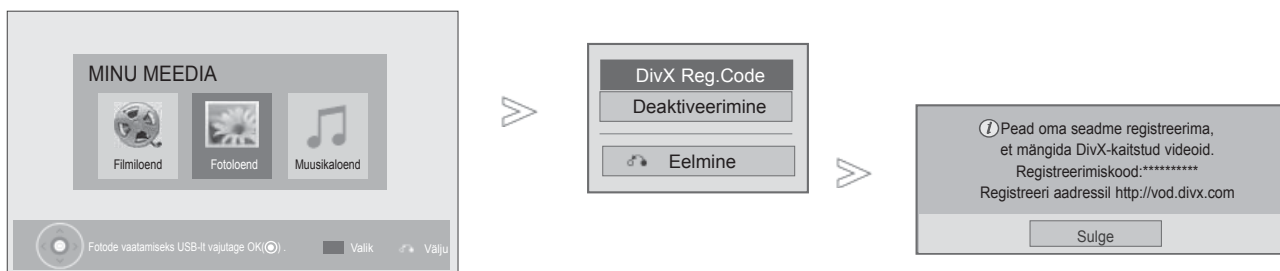

1 Valige **MY MEDIA** (MINU MEEDIA).

2 **SININE** Valige DivX-i **registreerimis-** kood.

3 Kuvage DivX-i registreerimis- kood.

• Tavapärasesse telerivaatamise režiimi naasmiseks vajutage nuppu **MENU/EXIT** (MENÜÜ/VÄLJU).

### DIVX HD

TEAVE DIVX-VIDEO KOHTA: DivX® on digitaalne videovorming, mille on loonud DivX, Inc. See on ametliku DivX Certified® serdiga varustatud seade, mis esitab DivX-videot. Lisateabe saamiseks ja oma failide DivX-videoteks teisendamise tarkvara hankimiseks külastage veebisaiti [www.divx.com](http://www.divx.com).

TEAVE DIVX VIDEO-ON-DEMAND (NÕUDEVIDEO) KOHTA: see DivX Certified® serdiga varustatud seade peab ostetud DivX-nõudevideote (VOD) esitamiseks olema registreeritud. Registreerimiskoodi hankimiseks minge seadme seadistusmenüüs jaotis-esse „DivX VOD”. Registreerimise lõpuleviimise kohta lisateabe saamiseks minge aadressile [vod.divx.com](http://vod.divx.com).

"DivX Certified® – esitab DivX®-videot kuni HD 1080p, sealhulgas tipptaseme sisu."

DivX®, DivX Certified® ja sellega seotud logod on DivX, Inc.'i litsentseeritud kaubamärgid.

Kehtib üks või mitu järgmist USA patenti: 7 295 673; 7 460 668; 7 515 710; 7 519 274

### ! MÄRKUS

► Filmifaile toetatakse järgnevalt

Eralduvõime: alla 1920 x 1080 (laius x kõrgus) piksli

Kaatri kiirus: alla 30 kaatri/sek (1920 x 1080), alla 60 kaatri/sek (alla 1280 x 720)





► Videokodek : MPEG 1, MPEG 2, MPEG 4, H.264/AVC, DivX 3.11, DivX 4.12, DivX 5.x, DivX 6, Xvid 1.00, Xvid 1.01, Xvid 1.02, Xvid 1.03, Xvid 1.10-beta1, Xvid 1.10-beta2, JPEG, VC1, Sorenson H.263/H.264

► DLNA-serveris olevat DRM/\* .tp /\* .trp-faili ei esitata filmiloendi kasutamisel.

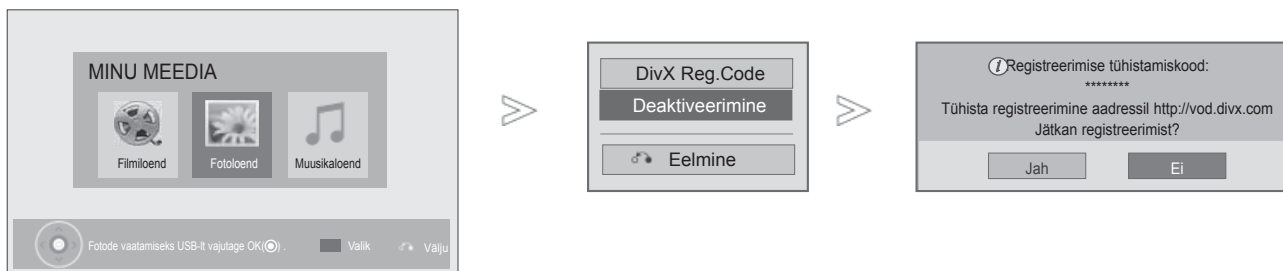
# DEAKTIVEERIMINE

Deaktiveerimise eesmärk on võimaldada seadmete deaktiveerimine kasutajatele, kes on aktiveerinud kõik võimalikud seadmed läbi veebiserveri ning ei saa enam rohkem seadmeid aktiveerida. DivX VOD võimaldab tarbijal aktiveerida kuni 6 seadet ühe konto alt, kuid nende seadmete asendamiseks võideaktiveerimiseks pidi tarbija võtma ühendust DivX-i toega ning taotlema kustutamist. Nüüd on sellesafunktsiooniga võimalik tarbijatel seadmed ise deaktiveerida ja seega oma DivX VOD seadmeid paremini hallata.



- 1   Valige **MY MEDIA** (MINU MEEDIA).
- 2  **SININE**  Valige **Deaktiveerimine**.
- 3   Valige **Jah**.
- 4  Kuvage **Deaktiveerimine**.



- Tavapärasesse telerivaatamise režiimi naasmiseks vajutage nuppu **MENU/EXIT** (MENÜÜ/VÄLJU).
- Eelmisele menüükraanile liikumiseks vajutage nuppu **BACK** (TAGASI).

# MÄNG

## MÄNG

Võimaldab teil telerisse installitud mänge nautida.



-  Valige **MÄNG**.
-  Valige meelepärane mäng.
-  Sisenege valitud mängurežiimi.

- Tavapärasesse telerivaatamise režiimi naasmiseks vajutage nuppu **EXIT (VÄLJU)**.



# EPG (ELEKTRONILINEPROGRAMMIJUHT) (DIGITAALREŽIIMIS)

Sellel süsteemil on elektrooniline programmijuht (EPG), mis aitab teil liikuda läbi kõikide võimalike vaatamisvalikute.

EPG annab teavet nagu programmi nimekirjad, kõikide olemasolevate teenuste algus- ja lõpuajad. Lisaks on EPG-s sageli saadav täpne informatsioon programmi kohta (nende programmi üksikasjade olemasolu ja hulk on sõltuvalt ülekandjast erinev).

Seda funktsiooni saab kasutada vaid siis, kui telekanalid EPG-teavet edastavad.

Enne EPG-funktsiooni kasutamist peate määrama **ajamenüüs** kellaaja.

EPG kuvab kanaliteavet 8 päeva kohta.

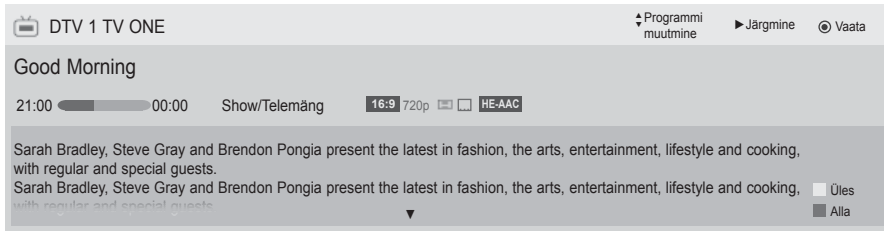

**INFO** Näitab teavet antud programmi kohta

- Kuvatakse koos tele- või digitaalteleprogrammiga.
- Kuvatakse Radio (Raadio) programmis.
- Kuvatakse MHEG programmis.
- Kuvatakse HE-AAC programmis.
- Ringhäälinguprogrammi kuvasuhe
- Ringhäälinguprogrammi kuvasuhe
- Sõltuvalt programmiteabest ei pruugita ikooniga edastatud programmi režiimis Monitor Out (Monitor väljas) kuvada.
- Kuvatakse MHP programmis.
- Kuvatakse Teletext (Teletekst) programmis.
- Kuvatakse Subtitle (Subtiiter) programmis.
- Kuvatakse Scramble (Šifreeritud) programmis.
- Kuvatakse Dolby Digital kanaliga.
- Kuvatud Dolby Digital PLUS-programmiga. 576i/p, 720p, 1080i/p : ringhäälinguprogrammi eralduvõime



Näitab teavet järgmise programmi kohta.



Kuvab muu programmi teabe.

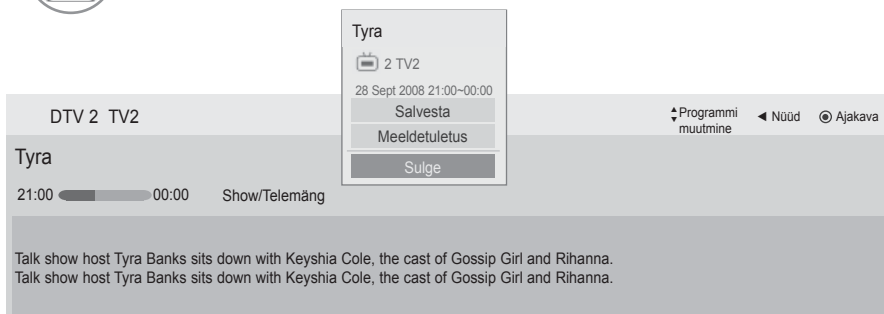

Ilmub hüpikaken salvestamise/meeldetuletuse seadetega.



Valige suvandi Timer Record/Remind (Ajastatud salvestamine/meeldetuletus) seadistusrežiim.

# EPG (ELEKTROONILINE PROGRAMMIJUHT)

## EPG sisse-/väljalülitamine

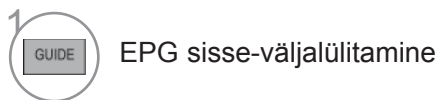









## Programmi valimine

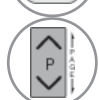

## Nupufunktsioonid NOW/NEXT (PRAEGU/JÄRGMINE) juhtrežiimis

Saate vaadata eetrisolevat ja sellele järgnevat saadet.

-  **PUNANE** EPG režiimi muutmise.
-  **KOLLANE** Sisenege režiimi Manual Timer (Käsitsi ajastamine).
-  **SININE** Sisenege režiimi Schedule List (Ajakava loend).
-  Valides Nüüd, liigutakse valitud programmi peale ja EPG suletakse
-  Valides Järgmine, ilmub reserveerimise hüpikaken.
-  valige NOW (PRAEGU) või NEXT(JÄRGMINE) programm.
-  edastatava programmi valimine.
-  lehekülg üles/alla.





Programmijuht

That '70s show 25 Nov 2008 10:05

DTV 1 YLE TV1 25. nov. 2008 09:45-10:15

KÕIK	NÜÜD	JÄRGMINE
DTV 1 YLE TV1	That '70s show	Keno
DTV 2 YLE TV2	Your World Today	World Business
DTV 4 TV...	Leenen om Den....	Fantomen
DTV 5 YLE FST	Naturtimmen	Kriitiskt
DTV 6 CNN	Lyssna	ABC
DTV 8 YLE24	Glamour	Tänään otsikoissa

FAV Lemmik INFO Info Vaata/Ajasta TV/RAD RAADIO  
Režiim Manuaalne timer Ajakava loend

-  või  või  Switch off EPG.
-  Valige DTV or RADIO Programme.
-  Detail information on or off.

## Nupufunktsioonid 8 päeva juhtrežiimis



**PUNANE** EPG režiimi muutmine.



**ROHELINE** Sisenemine kuupäevasätte režiimi



**KOLLANE** Sisenege režiimi Manual Timer (Käsitsi ajastamine).



**SININE** Sisenege režiimi Schedule List (Ajakava loend).

Valides 'Hetkel edastatav saade', liigutakse valitud programmi peale ja EPG suletakse.



Valides 'Hiljem edastatav saade', ilmub reserveerimise hüpikaken.



Valige programm.



edastatava programmi valimine.

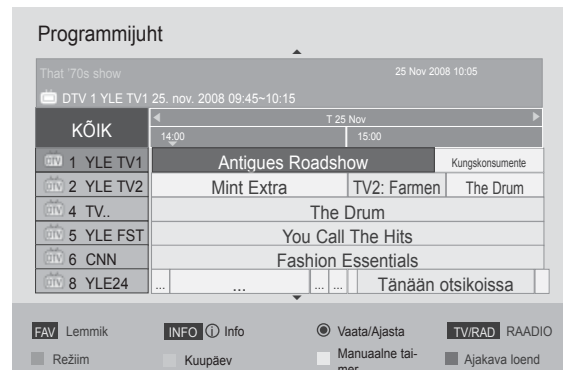

lehekülg üles/alla.



või



või

EPG väljalülitamine.









Valige DTV või RAADIO programm.



Üksikasjalik teave sisse või välja.



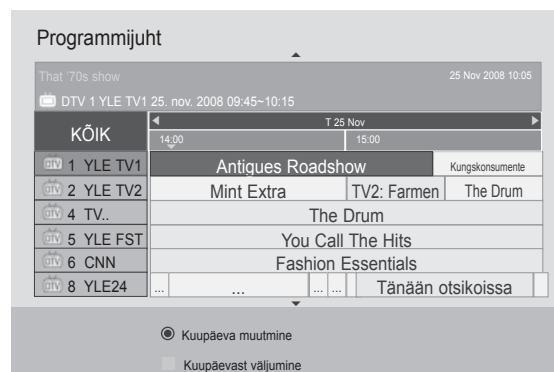

# EPG (ELEKTROONILINE PROGRAMMIJUHT)

## Nupufunktsioonid Date Change (Kuupäeva muutmine) režiimis

-  või  või  Kuupäeva seade režiimi väljalülitamine.
-  Muutke valitud kuupäevaks.
-  Vali kuupäev.
-  või  EPG väljalülitamine.



## Nupufunktsioonid suvandis Extended Description Box (Laiendatud kirjelduskast)

-  üksikasjalik info sisse või välja.
-  Tekst üles/alla.
-  Valige suvandi Timer Record/Remind (Ajastatud salvestamine/meeldetuletus) seadistusrežiim.
-  või  EPG väljalülitamine.



## Nupufunktsioonid Record/Remind (Salvesta/Tuleta meelde) seaderežiimis

Seadistab algus- või lõpuaja, salvestatava programmi ning meeldetuletuse algusajale, programmile (lõppaeg on hallis kirjas).

See funktsioon on saadaval ainult siis, kui SCART-kaabli abil on TV-väljundpesaga (AV1) ühendatud salvestusseadmed, mis edastavad salvestussignaali 8. jala kaudu.

Salvestamise funktsioon töötab ainult digitaalrežiimis ja mitte analoogrežiimis.

-  Lülitage režiim Manual Timer (Käsitsi ajastamine) välja.
-  Valige funktsiooni Remind (Meeldetuletus) või Record (Salvestamine) seaded.
-  Valige Type (Tüüp), Käivita Time (Algusaeg), End time (Lõppaeg) või Programme (Programm).
-  **KOLLANE** juhtrežiimi muutmine.
-  **SININE** Valige režiim Schedule List (Ajakava loend).
-  taimeri Record/Remind (Salvesta/Tuleta meelde) salvestamine.

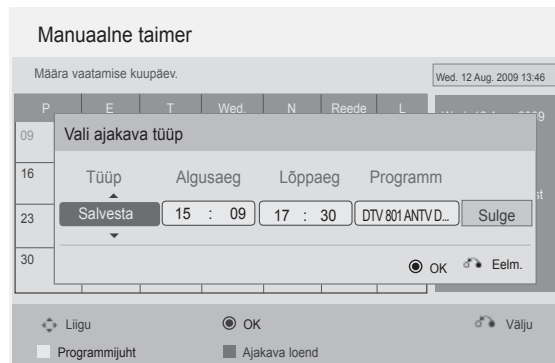

# EPG (ELEKTROONILINE PROGRAMMIJUHT)

## Button Function in Schedule List Mode (Nupufunktsioon plaanilise nimekirja režiimis)

Kui olete loonud plaaniloendi, kuvatakse plaanitud ajal plaanitud programm, isegi kui vaatate sel ajal-teist programmi.

Hetkel salvestatavat objekti ei saa muuta ega kustutada.

 **KOLLANE** Valige režiim Manual Timer (Käsitsi ajastamine).

 **SININE** või  juhtrežiimi muutmise.

 Lülitage **Ajakava loend** välja.

 Valige oma soovitud suvand (Modify / Delete / Delete All (Muuda / Kustuta / Kustuta kõik)).

 Valige programm.

 lehekülg üles/allas.

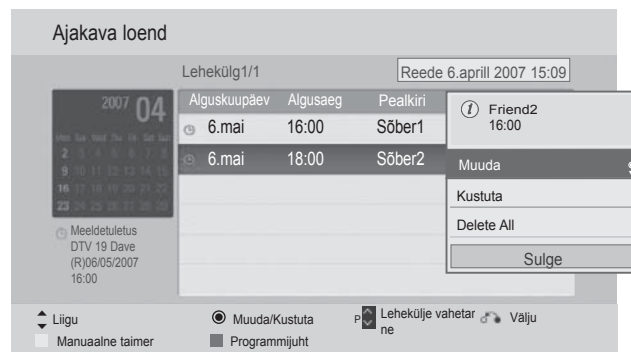

# PILDI JUHTIMINE

## PILDI SUURUSE (KUVASUHTE) JUHTIMINE

Teil on võimalus seadistada ekraanile erinevaid pildiformaate; 16:9, Skännimine, Originaal, Täisekraan, 4:3, 14:9, Suum ja Kino suum.

Kui ekraanil on pikemat aega liikumatu kujutis, võib sellisestpüsipildist ekraanile jääda nähtav jäljend.

Suurendussuhet saate reguleerida nupu  $\wedge$   $\vee$  abil.

Funktsioon töötab järgmisel viisil.

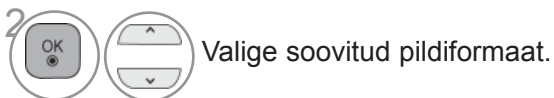

- **Kuvasuhet** saate reguleerida ka menüüs **PILT**.
- Pildi suuruse seadistamiseks valige **14:9**, **Suum** ja **Kino suum**. Peale suumi seadistamise lõpetamist kuvab uuesti kiirmenüü.

### • 16:9

Järgmine valik viib teid pildi horisontaalse reguleerimise juurde lineaarproportsioonis, nii et kogu ekraan oleks täis (kasulik 4:3-vormingus DVD-de vaatamisel).



### • Algne

Kui teler võtab vastu laiekraansignaali, muudetakse see automaatselt saadetavasse pildivormingusse.



### • Skaneerimine

Järgnev peatükk aitab teil kuvada parimavaliteediga pilti, ilma et kõrgel resolutsioonil esineks kadusid originaalpildis.

Märkus: kui originaalpildil on müra, näete seda pildi servas.

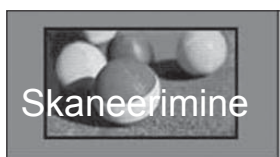

### • Täisekraan

Kui teler saab laiekraani signaali, pakub see teile reguleerida pilti horisontaalselt või vertikaalselt lineaarses proportsioonis, et täita kogu ekraan. Suuruses 4:3 ja 14:9 video täisekraanil esitamist toetatakse DTV-sisendi vahendusel videot muutmata.



# PILDI JUHTIMINE

## • 4:3

See kuvasuhe võimaldab teil vaadata tavapärasest 4:3 formaadis ekraanipilti.



## • 14:9

Saate vaadata pildivormingut 14:9 võitavalist TV-kava režiimis 14:9. 14:9 ekraan kuvatakse samamoodi nagu 4:3, kuid seda nihutatakse nii üles kui ka alla.



## • Suum

Järgmine valik viib teid muutusteta pildile, millega täidetakse kogu ekraan. Pildi üla- ja allaosa lõigatakse siiski ära.

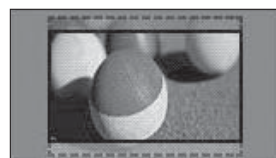

## • Kino suum

Valige kinosuum, kui soovite suurendapilti õiges proportsioonis.

Märkus: pilti suurendades või vähendades võib pilt moonuda.

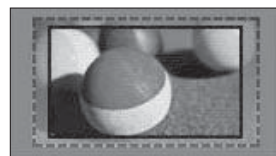

Nupp ◀ või ▶ : reguleerige kinosuumis suurendamise proportsiooni. Reguleerimise ulatus on 1–16.

Nupp ▼ või ▲ : liigutage ekraani.

## ! MÄRKUS

- ▶ Komponentrežiimis valida vaid väärtused **4:3**, **16:9** (lai), **14:9**, **Suum** ja **Kino suum**.
- ▶ HDMI-režiimis valida vaid väärtused **4:3**, **Originaal**, **16:9** (lai), **14:9**, **Suum** ja **Kino suum**.
- ▶ Režiimides RGB-PC ja HDMI- PC on võimalik valida üksnes **4:3** ja **16:9** (lai).
- ▶ Režiimides DTV/HDMI/komponent (üle 720p) on saadaval ainult **skaneerimine**.
- ▶ Režiimides Analogue/DTV/AV/Scart (Analoog/DTVAV/Scart) on täisekraan võimalik.



# PILDIVIISARD

See funktsioon võimaldab teil reguleerida originaalkujutise pildikvaliteeti.

Kasutage seda ekraanikvaliteedi kalibreerimiseks, reguleerides musta ja valge taset jne. Tavakasutajad saavad ekraanikvaliteeti kalibreerida, järgides lihtsalt iga etappi.

Kui reguleerite pildi väärtusele Madal, Recommended või Kõrge (Madal, Soovitatav või Kõrge), näete-näitena muudetud tulemust.

Režiimis RGB-PC/HDMI-PC/DVI-PC ei rakendata atribuutide Colour, Tint ja H/V Sharpness muudetud väärtusi.



Valige **PILT**.



Valige **Pildiviisard**.

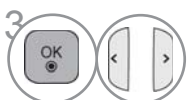

Reguleerige suvandit **Standardne (must tase, valge rase, varjund, värv, horisontaalne teravus, vertikaalne teravus, Taustavalgustus (ainult LCD TV/LED LCD TV))** või Eelistatud (**must tase, valge tase, varjund, värv, teravus, Dünaamiline kontrastsus, värvi temperatuur, Taustavalgustus (ainult LCD TV/LED LCD TV)**).



Valige sätete rakendamiseks sisendallikas.



• Tavapärasesse telerivaatamise režiimi naasmiseks vajutage nuppu **MENU/EXIT** (MENÜÜ/VÄLJU).

• Eelmisele menüüekraanile liikumiseks vajutage nuppu **BACK** (TAGASI).

- Kui peatate seadistamise enne viimast etappi, siis muudatusi ei rakendata
- Reguleeritud väärtused salvestatakse profiili **Ekspert1**.
- Kui pildiviisard seadistab pildikvaliteedi, lülitatakse energia säästmise välja.
- Kui seadistuse **Ekspert1** pildikvaliteedi sätteid muudetakse, kasutage enne menüüsse **Pildiviisard** sisenemist pildikvaliteedi sätete muutmiseks funktsiooni **Pildi lähtestamine**.
- **Standardne** : režiim standardse pildikvaliteedi seadistamiseks.
- **Eelistatud** : režiim eelistatud pildikvaliteedi seadistamiseks standardse asemel.

# PILDI JUHTIMINE

## eENERGIASÄÄST

See vähendab teleri energiatarbimist.

Tehase vaikeseadistus on reguleeritud kodus teleri vaatamiseks sobivale tasemele.

Saate oma ekraani heledust suurendada, reguleerides **energiasäästmise taset** või seadistades **pildirežiimi**.

Energiasäästu reguleerimisel MHEG/MHP-režiimis rakendub energiasäästu säte pärast MHEG/MHP-režiimi peatamist.

Kui teler on raadiokanalil, siis vähendab valiku „**Ekraan väljas**“ valimine energiatarbimist.

### (ainult LCD TV/LED LCD TV)

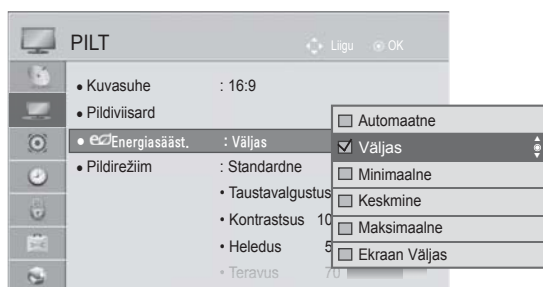

### (ainult plasmateeler)

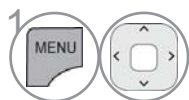

Valige **PILT**.



Valige **e Energiasääst..**

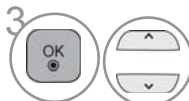

Valige **Automaatne** (V.a 32/37/42LD4\*\*\*), **Väljas**, **Minimaalne**, **Keskmine**, **Maksimaalne** või **Ekraan väljas**.



Valige **PILT**.



Valige **e Energiasääst..**



Valige **Arukas andur**, **Väljas**, **Minimaalne**, **Keskmine**, **Maksimaalne** või **Ekraan väljas**.

- Tavapärasesse telerivaatamise režiimi naasmiseks vajutage nuppu **MENU/EXIT** (MENÜÜ/VÄLJU).
- Eelmisele menüüekraanile liikumiseks vajutage nuppu **BACK** (TAGASI).

- Kui valite Ekraan väljas, lülitatakse ekraan 3 sekundi pärast välja.
- Kui reguleerite valikut '**Energiasääst-Auto**' (V.a 32/37/42LD4\*\*\*), **Maksimaalne**, siis **Taustavalgustus** funktsioon ei tööta. (ainult LCD-/LED LCD-telerid)
- Kui reguleerite valikut '**Energiasääst-arukas andur**', siis **Teravus**, **Värv**, **Värvi temperatuur** ei tööta. (ainult plasmateeler)
- Saate seda funktsiooni reguleerida ka kaugjuhtimispuldilt nupu **Energia säästmine** valimisega.
- Kui teleris on intelligentne andur ja valite suvandi Automaatne, reguleeritakse taustavalgust vastavalt ümbritsevale keskkonnale automaatselt läbi teleri intelligentse anduri. (ainult LCD-/LED LCD-telerid) (V.a 32/37/42LD4\*\*\*)

# PILDI SÄTETE EELHÄALESTAMINE

## Pildirežiimi eelhäälestus

<b>Elav</b>	Tugevdage kontrasti, heledust, värvi ja teravust, et näha erksamat pilti.
<b>Standardne</b>	Kõige üldisem ekraani kuvamise olek.
<b>APS</b>	Optimeerib elektri tarbimist. (ainult plasmateleer)
<b>Film või <b>THX</b> Film</b>	Optimeerib teleri filmide vaatamiseks.
<b>THX Bright Room</b>	See optimeerib telepildi eredas keskkonnas vaatamiseks. (ainult 42/47/55LE8***, plasmateleer)
<b>Sport</b>	Optimeerib video spordisündmuste vaatamiseks.
<b>Mäng</b>	Optimeerib video mängude mängimiseks.

### (ainult LCD TV/LED LCD TV)

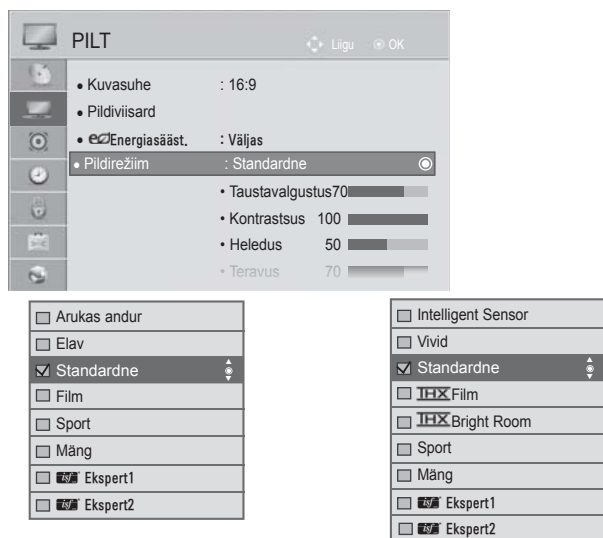

(V.a 42/47/55LE8\*\*\*)

(Ainult 42/47/55LE8\*\*\*)

### (ainult plasmateleer)

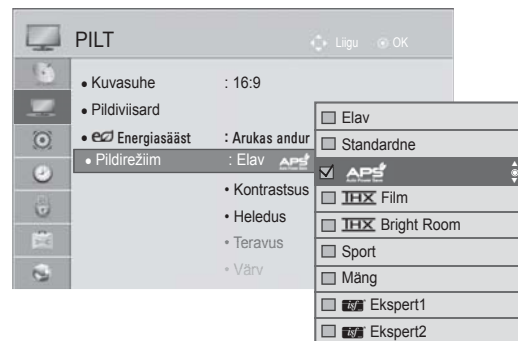

3 Valige **Arukas Andur** (V.a 32/37/42LD4\*\*\*), **Elav**, **Standardne**, **Film** (V.a 42/47/55LE8\*\*\*), **THX Film** (Ainult 42/47/55LE8\*\*\*), **THX Bright Room** (Ainult 42/47/55LE8\*\*\*), **Sport** või **Mäng**.



3 Valige **Elav**, **Standardne**, **APS**, **THX Film**, **THX Bright Room**, **Sport** või **Mäng**.

- Tavapärasesse telerivaatamise režiimi naasmiseks vajutage nuppu **MENU/EXIT** (MENÜÜ/VÄLJU).
- Eelmisele menüüekraanile liikumiseks vajutage nuppu **BACK** (TAGASI).

# PILDI JUHTIMINE

- **Pildirežiim** häälestab teleri pildi parimale võimalikule tasemele. Valige **Pildirežiim**-menüü eelsäte programmi klassi järgi.
- Kui programmeeritava anduri funktsioon on sisse lülitatud, kohandatakse kõige sobivam pilt automaatselt vastavalt ümbritsevatele tingimustele. (V.a 32/37/42LD4\*\*\*)
- **Pildirežiimi** sätteid saate reguleerida ka **K. menüüs**.
- **Arukas andur** : kohandab pildi vastavalt ümbritsevatele tingimustele.(V.a 32/37/42LD4\*\*\*)
- **APS** (Automaatne energiasääst) : vähendage energiatarbimist pildikvaliteedi osas järeleandmisi tegemata. (ainult plasmateled)
- Kui valite "**Pildirežiim-THX Film, THX Bright Room**", siis"**Energiasääst-arukas andur, Minimaalne, Keskmise, Maksimaalne**" ei tööta.. (ainult plasmateled)
- Kui valite "**Pildirežiim-THX Film, THX Bright Room**", siis"**Energiasääst-Automaatne, Minimaalne, Keskmise, Maksimaalne**" ei tööta.. (ainult 42/47/55LE8\*\*\*)
- Kui valite "**Pildirežiim-APS Film**", siis"**Energiasääst-väljas, Minimaalne, Keskmise, Maksimaalne**" ei tööta. (ainult plasmateled)

- **THX Film (ainult 42/47/55LE8\*\*\*, plasmateledid)** : see on kinokvaliteedirežiim, mis jätab mulje, nagu viibiksite kinos. Kasutaja saab täiendavaid seadistusi tegemata vaadata igat filmi parima võimaliku kvaliteediga. Hämaras keskkonnas on pildikvaliteet optimaalseim. Kui valite **THX Film, THX Bright Room** on kuvasuhte väärtus Skaneerimine.
- **THX Film** (Thomlinson Holmani eksperiment) on filmidega Star Wars ja Thomlinson tuntuks saanud George Lucase loodud ettevõtte THX audio- ja videosertimise standard. THX standard tagab seadme kvaliteetse pildi- ja heliesituse nii riistvara kui tarkvara osas.

# PILDI KÄSITSI REGULEERIMINE

## Pildirežiim – kasutaja suvand

### Taustvalgustus (ainult LCD-/LED LCD-telerid)

Ekraani heleduse muutmiseks reguleerige LCD-paneeli heledust. Heleduse seadistamisel on soovitatav reguleerida taustvalgust.

### Kontrast

Muudab musta ja valge tooni signaalitaset. Võite reguleerida kontrasti, kui hele koht on liialt ere.

### Heledus

Seadistab pildisignaali põhitaset.

### Teravus

Seadistab äärte teravust, mida ümbitsevad heledad ja tumedad toonid.

Mida madala tase, seda pehmem pilt.

### Värv

Seadistab kõigi värvide intensiivsust.

### Värvitoon

Reguleerib tasakaalu punase ja roheline taseme vahel.

### Värvi temp.

Pildi punasemaks muutmiseks reguleerige vasakule poole, pildi sinisemaks muutmiseks reguleerige paremale poole.

Valiku “**Arukas andur**” korral pole seda funktsiooni võimalik kasutada.(V.a 32/37/42LD4\*\*\*)

### (ainult LCD TV/LED LCD TV)

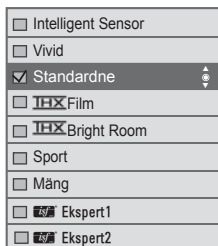
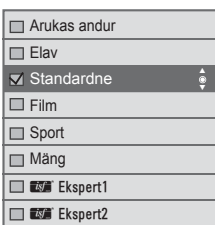

(V.a 42/47/55LE8\*\*\*)

(Ainult 42/47/55LE8\*\*\*)



Valige **PILT**.



Valige **Pildirežiim**.



Valige **Elav, Standardne, Film (V.a 42/47/55LE8\*\*\*)**, **Sport** või **Mäng**.



Valige **Taustvalgustus, Kontrast, Heledus, Teravus, Värv, Varjund** või **Värvi temp..**



Tehke vajalikud seadistused.

- Tavapärasesse telerivaatamise režiimi naasmiseks vajutage nuppu **MENU/EXIT** (MENÜÜ/VÄLJU).
- Eelmisele menüüekraanile liikumiseks vajutage nuppu **BACK** (TAGASI).

### (ainult plasmateler)

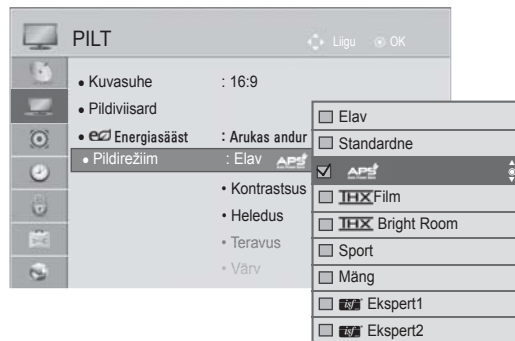

Valige **PILT**.



Valige **Pildirežiim**.



Valige **Elav, Standardne, Sport** või **Mäng**.



Valige **Kontrastsus, Heledus, Teravus, Värv, Varjund** või **Värvi temp..**



Tehke vajalikud seadistused.

# PILDI JUHTIMINE

## • Taustavalguse kasutamise hüved

(ainult LCD-/LED LCD-telerid)

- Elektritarbimine väheneb kuni 60 %.
- Musta heledust vähendatakse. (Kuna musta sügavus on suurem, on pildi kvaliteet parem.)
- Saate reguleerida heledust nii, et algne signaali eraldusorme jääb samaks.

## ! MÄRKUS

- ▶ Saate RGB-PC/HDMI-PC-režiimis reguleerida värvi, teravuse ja varjundi soovitud tasemele.
- ▶ Kui on valitud **Ekspert 1/2**, saate valida suvandi **Taustavalgustus**, **Kontrast**, **Heledus**, **H teravus**, **V teravus**, **Värv** või **Varjund**.

# PILDI PARANDAMISE TEHNOLOOGIA

Saate ekraani kalibreerida iga pildirežiimi jaoks või seadistada video väärtuse vastavalt spetsiaalsele videoekraanile.

Saate iga sisendi jaoks video väärtuse eraldi seadistada.

Süsteemi tehase vaikeekraanile lähtestamiseks pärast iga videorežiimi reguleerimist käivitage igalepil-direžiimile funktsioon „Pildi lähtestamine”.

Teie teler võib erineda pildil olevast.

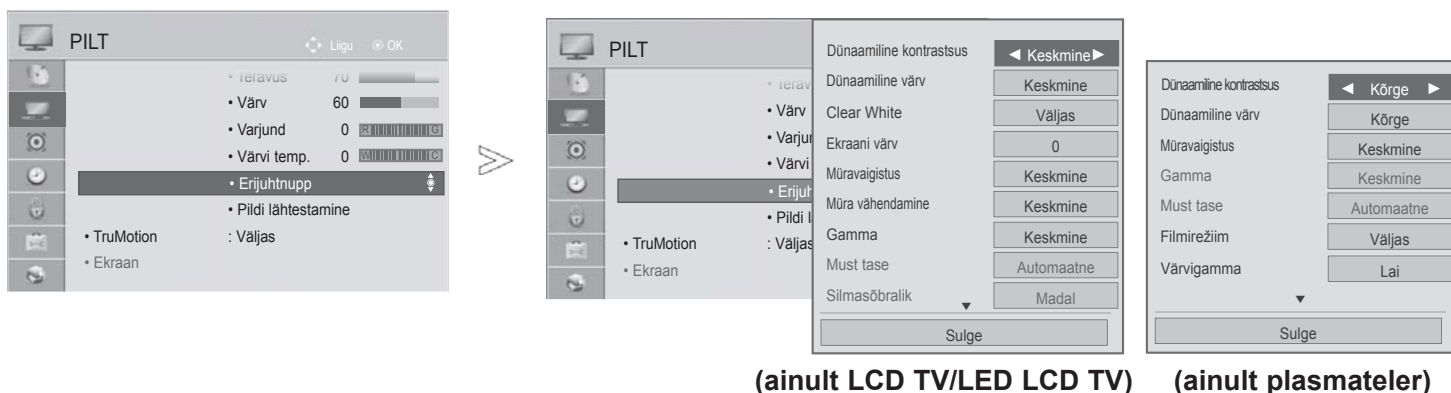

1 Valige **PILT**.



2 Valige **Erijuhtnupp**.

Valige oma soovitud allikas:



**Dünaamiline kontrastsus**, **Dünaamiline värv**, **Clear White** (ainult LCD TV/LED LCD TV), **Ekraani värv** (ainult LCD TV/LED LCD TV), **Müravaigistus**, **Müra vähendamine** (ainult LCD TV/LED LCD TV), **Gamma**, **Musta tase**, **Silmasõbralik** (ainult LCD TV/LED LCD TV), **Tõeline kino** (ainult LCD TV/LED LCD TV), **Filmirežiim** (ainult plasmateleer), **Värvigamma**, **Serva täiustaja** (ainult plasmateleerid) või **xvYCC**. (Vt lk 145~146)



4 Tehke vajalikud seadistused.

- Tavapärasesse telerivaatamise režiimi naasmiseks vajutage nuppu **MENU/EXIT** (MENÜÜ/VÄLJU).
- Eelmisele menüüekraanile liikumiseks vajutage nuppu **BACK** (TAGASI).

# PILDI JUHTIMINE

## PILDI EKSPERTJUHTIMINE

Jaotades kategooriateks **Ekspert 1** ja **Ekspert 2**, saab kasutaja seadistada rohkem suvandeid, et valida optimaalseim pildikvaliteet.

Seda võivad kasutada ka professionaalid, et optimeerida teleri töövõimet, kasutades kindlaid videoid.

Teie teler võib erineda pildil olevast.

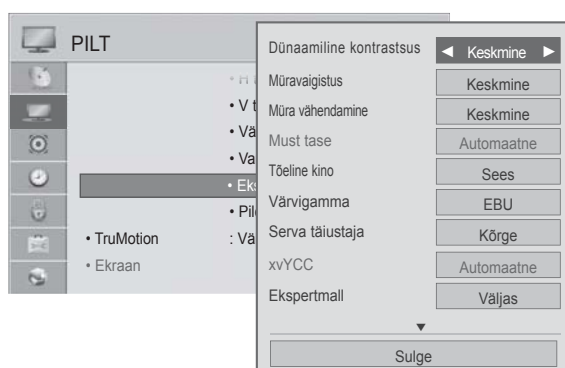

(ainult LCD TV/LED LCD TV)

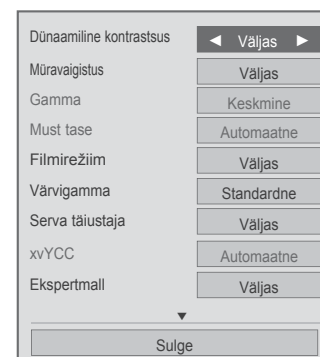

(ainult plasmate-  
teler)

- 1   Valige **PILT**.
- 2   Valige **Pildirežiim**.
- 3   Valige  **Ekspert1** või  **Ekspert2**.
- 4   Valige **Ekspertjuhtnupp**.
- 5   Valige soovitud allikas.
- 6   Tehke vajalikud seadistused.

- Tavapärasesse telerivaatamise režiimi naasmiseks vajutage nuppu **MENU/EXIT** (MENÜÜ/VÄLJU).
- Eelmisele menüüekraanile liikumiseks vajutage nuppu **BACK** (TAGASI).



\*Teie teler võib erineda pildil olevast.

Dünaamiline kontrastsus (Väljas/Madal/ Keskmine(ainult LCD TV/LED LCD TV)/Kõrge)	<ul style="list-style-type: none"> <li>Reguleerib kontrastsust, et hoida see vastavalt ekraani heledusele parimal tasemel. Pilti parandatakse, muutes heledamad osad heledamaks ja tumedad tumedamaks.</li> </ul>
Dünaamiline värv (Väljas/Madal/ Keskmine (ainult plas- mateler)/ Kõrge)	<ul style="list-style-type: none"> <li>Reguleerib kontrastsust, et hoida see vastavalt ekraani heledusele parimal tasemel. Pilti parandatakse, muutes heledamad osad heledamaks ja tumedad tumedamaks.</li> </ul>
Ekraani värv (-5 kuni 5)	<ul style="list-style-type: none"> <li>Kasutaja saab seadistamise kaudu valida meelepärase ekraani värvi.</li> </ul>
Müravaigistus (Väljas/Madal/ Keskmine/Kõrge/ Automaatne; ainult analoogrežiimis)	<ul style="list-style-type: none"> <li>Vähendab ekraani müra, ilma et video kvaliteet selle all kannataks.</li> </ul>
Müra vähendamine (Madal/Keskmine/ Kõrge/Väljas)	<ul style="list-style-type: none"> <li>Vähendab müra MPEG-tihendusega video puhul.</li> </ul>
Gamma (Erijuhtnupp: Madal/ Keskmine/Kõrge Ekspertjuhtnupp: 1.9/2.2/2.4)	<ul style="list-style-type: none"> <li>Saate reguleerida tumeda piirkonna heledust ja pildi keskmist halli taset. <ul style="list-style-type: none"> <li><b>Madal/1.9</b> : muudab pildi tumeda ja keskmise halli taseme piirkonna heledamaks.</li> <li><b>Keskmine/2.2</b> : näitab algse pildi tasemeid.</li> <li><b>Kõrge/2.4</b>: muudab pildi tumeda ja keskmise halli taseme piirkonna tumedamaks.</li> </ul> </li> <li>Kui sisendsignaal on seadistatud valikule <b>Antenn</b>, on väärtus <b>Keskmine</b> ja deaktiveeritud.(ainult plasmateleerid)</li> </ul>
Must tase (Madal/Kõrge/ Automaatne)	<ul style="list-style-type: none"> <li><b>Madal</b> : ekraanipilt muutub tumedamaks.</li> <li><b>Kõrge</b> : ekraanipilt muutub heledamaks.</li> <li><b>Automaatne</b> : seadistab vastavalt sisendsignaali tasemele ekraani musta taseme kõrgeks või madalaks.</li> <li>See funktsioon võimaldab valida 'Madala' või 'Kõrge' järgnevat režiimis: AV(NTSC-M), HDMI või Komponent. Muidu on „Musta tase“ seadistatud väärtusele „Automaatne“.</li> </ul>
Clear White (Väljas/Madal/Kõrge)	<ul style="list-style-type: none"> <li>Muudab ekraani valge piirkonna heledaks ja puhtaks.</li> </ul>
Silmasõbralik (Madal/Kõrge/Väljas)	<p>*Teie teler võib erineda pildil olevast.</p> <ul style="list-style-type: none"> <li>Kui ekraan on liiga hele, muudab ekraani heledust automaatselt silmadele sobivaks.</li> <li>See funktsioon on välja lülitatud järgmiste valikute korral: <b>'Pildirežiim-Elav, Film, Ekspert1, Ekspert2, Arukas andur'</b>.(V.a 32/37/42LD4***)</li> </ul>
Tõeline kino(ainult LCD TV/LED LCD TV)/ Filmirežiim (ainult plasmateleer) (Sees/Väljas)	<ul style="list-style-type: none"> <li>Välistades virvenduse, saate vaadata videoid kino meenutava kvaliteediga.</li> <li>Seda funktsiooni kasutatakse, kui vaatate filmist pärinevat videosisu.</li> <li>See funktsioon töötab, kui režiim TruMotion on välja lülitatud.</li> </ul>



# PILDI JUHTIMINE

<p>Värvigamma (LCD TV/LED LCD TV : erijuhtnupp &amp; plasmateleerid : erijuhtnupp/ekspertjuhtnupp) (lai/standardne)</p>	<ul style="list-style-type: none"> <li>• <b>Standardne</b> : režiim originaalse värvipiirkonna kasutamiseks, sõltumata kuva omadustest.</li> <li>• <b>Lai</b>: režiim, millega kasutada ja seadistada kuva rikkaliku värvipiirkonda.</li> </ul>
<p>Värvigamma (LCD TV/LED LCD TV : ekspertjuhtnupp) (EBU/SMPTE/BT709/lai/Standardne)</p>	<ul style="list-style-type: none"> <li>• <b>Standardne</b> : režiim originaalse värvipiirkonna kasutamiseks, sõltumata kuva omadustest.</li> <li>• <b>Lai</b>: režiim, millega kasutada ja seadistada kuva rikkaliku värvipiirkonda.</li> <li>• <b>EBU</b> : režiim EBU värvipiirkonna kuvamiseks.</li> <li>• <b>SMPTE</b> : režiim SMPTE värvipiirkonna kuvamiseks.</li> <li>• <b>BT709</b> : režiim BT709 värvipiirkonna kuvamiseks.</li> </ul>
<p>Serva täiustaja (LCD TV/LED LCD TV :Väljas/Madal/Kõrge Plasmateleer: Sees/Väljas)</p>	<ul style="list-style-type: none"> <li>■ Muudab pildi serva selgeks ja eristatavaks.</li> <li>■ Seda funktsiooni saab kasutada valikuga "Pildirežiim-Expert." (ainult LCD TV/LED LCD TV)</li> </ul>
<p>xvYCC (Automaatne/Väljas/Sees)</p>	<p>*Teie teler võib erineda pildil olevast.</p> <ul style="list-style-type: none"> <li>■ See on funktsioon, millega väljendada rikkalikumaid värve.</li> <li>■ See funktsioon on lubatud režiimis „Pildirežiim — Film, Expert“ (Pildirežiim — Film, ekspert“, kui xvYCC-signaali sisestatakse läbi HDMI.</li> </ul>
<p>Ekspertmall (Väljas/Mall1/Mall2)</p>	<ul style="list-style-type: none"> <li>■ See muster on vajalik digiteleviseiooni pildi kontrollimiseks.</li> <li>■ A See funktsioon on lubatud režiimis „Picture Mode — Expert“ (Pildirežiim — ekspert), kui vaatate DTV-d.</li> </ul>
<p>värvifilter (Väljas/Punane/Roheline/Sinine)</p>	<ul style="list-style-type: none"> <li>■ See funktsioon on ette nähtud teatud video värvide filtreerimiseks. Võite kasutada RGB-filtrit, et seadistada värvi küllastumine ja värvitoon õigesti.</li> </ul>
<p>Värvi temp. (Keskmine/Soe/Jahe)</p>	<p>See on funktsioon, millega reguleerida ekraani üldist värvi, et saavutada soovitud tulemus.</p> <p>a. • Meetod :2 punkti</p> <ul style="list-style-type: none"> <li>• Meetod: 2 punkti</li> <li>• Muster: sisemine, väline</li> </ul> <p>Reguleerimise vahemik on -50 kuni +50.</p> <p>b. • Meetod : 10 punkti IRE(LCD TV/LED LCD TV), 20 punkti IRE(plasmateleer)</p> <ul style="list-style-type: none"> <li>• Muster: sisemine/väline</li> <li>• IRE (Institute of Radio Engineers — raadioinseneride instituut) on ühik, millega kuvada videosignaali suurus ning selle saab seadistada väärtustele 10, 20, 30 - 100 (LCD-/LED LCD-telerid), 5, 10, 15 - 100 (plasmateleerid). Saate reguleerida punast, rohelist või sinist vastavalt igale seadistusele.</li> <li>• Valgustus: See funktsioon kuvab valgustiheduse arvatud väärtuse 2.2 gamma kohta. Saate sisestada soovitud valgustiheduse väärtuse 100 IRE juures; 2.2 gamma valgustiheduse sihtväärtus kuvatakse kümne sammuna 10 IREst kuni 90 IREni. (LCD-/LED LCD-telerid)</li> <li>• Punane/roheline/sinine: reguleerimise vahemik on -50 kuni +50.</li> </ul>
<p>Värvi haldamise süsteem</p>	<ul style="list-style-type: none"> <li>■ Tööriistana, mida kasutavad eksperdid reguleerimiseks, kasutades testmustreid, ei mõjuta see teisi värve, kuid seda saab kasutada, et valikuliselt reguleerida 6 värvipiirkonda (punane, roheline, sinine, tsüaansinine, magenta, kollane). Värvierinevused ei pruugi olla eristatavad, isegi kui reguleerite tavalist videot.</li> <li>■ Reguleerib punast/rohelist/sinist/kollast/tsüaansinist/magentat.</li> <li>• Punane/roheline/sinine/kollane/tsüaansinine, magenta värv: reguleerimise vahemik on -30 kuni +30.</li> <li>• Punane/roheline/sinine/kollane/tsüaansinine/magenta varjund: reguleerimise vahemik on -30 kuni +30.</li> <li>■ See funktsioon on režiimides RGB-PC ja HDMI (PC) blokeeritud.</li> </ul>

# PILDI LÄHTESTAMINE

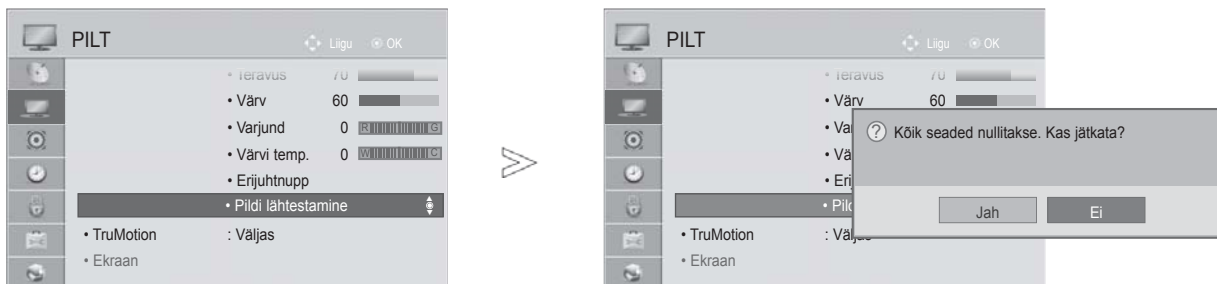
Valitud pildirežiimi sätted lülituvad uuesti ümber tehase vaikesäteteks.



-   Valige **PILT**.
-   Valige **Pildi lähtestamine**.
-   Valige **Jah**.
-  Lähtestage häälestatud väärtus.

- Tavapärasesse telerivaatamise režiimi naasmiseks vajutage nuppu **MENU/EXIT** (MENÜÜ/VÄLJU).
- Eelmisele menüüekraanile liikumiseks vajutage nuppu **BACK** (TAGASI).

# PILDI JUHTIMINE

## TRUMOTION

(AINULT LCD-/LED LCD-TELERID)

kasutatakse parima pildikvaliteedi saamiseks (hägu ja väreluse kõrvaldamiseks) kiirpildi või filmiallika sisestamisel.

**Kõrge** : Tagab sujuvama pildiliikumise.

**Madal** : Tagab sujuva pildiliikumise. Kasutage seda sätet tavakasutuse puhul.

**Väljas** : lülitage TruMotion välja.

**Kasutaja**: kasutaja saab reguleerida TruMotion'is eraldi **võbelemise** (Judder) ja **hägususe** (Blur) taset.

- **Judder** : reguleerib ekraani müra.

- **Blur** : Reguleerib ekraani järelhelendust.







See funktsioon on RGB-PC, HDMI-PC režiimides välja lülitatud.

Kui võimaldate sätte TruMotion, võib müra ekraanile ilmuda.

Kui see juhtub, lülitage TruMotion sättele Väljas.

Kui valite „**Pildirežiim-Mäng**”, määrake suvandi **TruMotion** olekuks **Väljas**.



-   Valige **PILT**.
-   Valige **TruMotion**.
-   Valige **Madal, Kõrge, Kasutaja** või **Väljas**.
-  Tehke vajalikud seadistused.





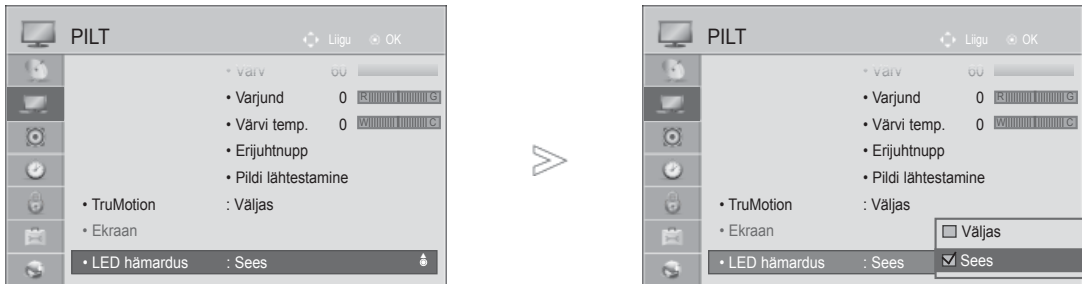

- Tavapärasesse telerivaatamise režiimi naasmiseks vajutage nuppu **MENU/EXIT** (MENÜÜ/VÄLJU).
- Eelmisele menüüekraanile liikumiseks vajutage nuppu **BACK** (TAGASI).

# LED LOKAALNE HÄMARDUS

(ainult mudelid 32/37/42LE4\*\*\*, 42/47/55LE5\*\*\*, 42/47/55LE75\*\*, 42/47/55LE78\*\*, 42/47/55LE79\*\*, 42/47/55LE8\*\*\*, 42/47LX6\*\*\*, 47/55LX9\*\*\*)

Pärast sisendvideo signaali ja ekraanipiirkondade analüüsimist reguleeritakse kontrastisuhte parandamiseks taustavalgust.



- 1   Valige **PILT**.
- 2   Valige **LED hämardus**.
- 3   Valige **Sees** või **Väljas**.

- Tavapärasesse telerivaatamise režiimi naasmiseks vajutage nuppu **MENU/EXIT** (MENÜÜ/VÄLJU).
- Eelmisele menüüekraanile liikumiseks vajutage nuppu **BACK** (TAGASI).

# PILDI JUHTIMINE

## SISSELÜLITUSE INDIKAATOR (AINULT LCD-/LED LCD-TELERID)

Reguleerige toite/ooterežiimi indikaatortuld teleri esipaneelil.

### Puhkerežiimi valgus





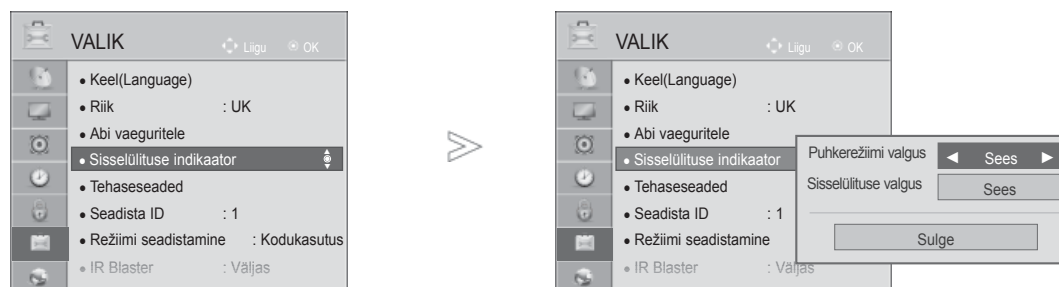

Määrab, kas seadistada ooterežiimis teleri ees asuv indikaatortuli väärtusele **Sees** või **Väljas**.

### Sisselülituse valgus

Määrab, kas seadistada teleri ees asuv indikaatortuli teleri sisselülitamisel väärtusele **Sees** või **Väljas**.

Kui valite 3D-režiimi, on **Sisselülituse indikaator** automaatselt väljas.



-   Valige **VALIK**.
-   Valige **Sisselülituse indikaator**.
-   Valige **Käivitusheli, Puhkerežiimi valgus** või **Sisselülituse valgus**.
-  Valige soovitud allikas.

- Tavapärasesse telerivaatamise režiimi naasmiseks vajutage nuppu **MENU/EXIT** (MENÜÜ/VÄLJU).
- Eelmisele menüüekraanile liikumiseks vajutage nuppu **BACK** (TAGASI).

# JÄLGKUJUTISE MINIMEERIMISE (IMAGE STICKING MINIMIZATION; ISM) MEETOD (AINULT PLASMATELERID)

Kui ekraanil on pikka aega fikseeritud või liikumatu kujutis, siis kujutise vahetamisel võib see põhjustada varipildi. Ärge lubage teleri ekraanil pikka aega liikumatu pildi kuvamist.

## Täiesti valge

Funktsioon Täiesti valge eemaldab ekraanil püsikujutised.

Märkus: intensiivset püsikujutist võib olla raske ainult funktsiooni Täiesti valge abil eemaldada.

## Süstik

Funktsioon Süstik võib aidata varipiltide vältimist. Siiski on parem, kui teleri ekraanipilt ei ole pikka aega üks ja sama. Püsikujutise vältimiseks liigub ekraanikuva iga kahe minuti järel.

## Värviline

Värviplokk koos ekraanikuvaga liigub vähehaaval ja valgeid mustreid muudetakse. Järelkujutist on raske märgata, kui ajutine järelkujutis eemaldatakse ja värvimuster on aktiveeritud.

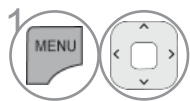
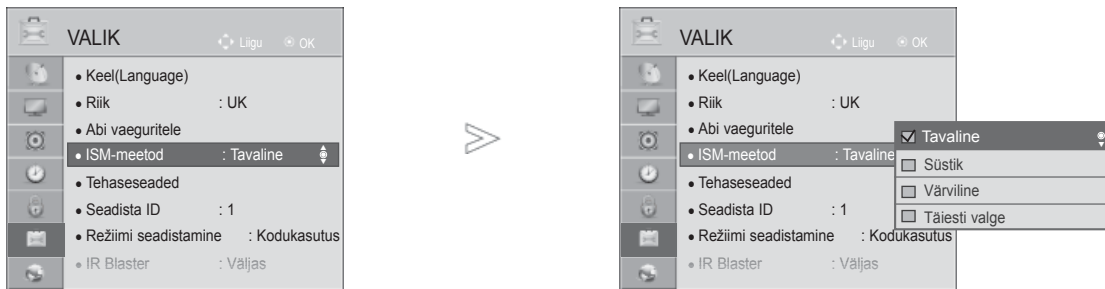

Valige **VALIK**.

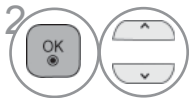

Valige **ISM-meetod**.

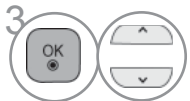

Valige **Tavaline**, **Süstik**, **Värviline** või **Täiesti valge**.



Salvestage.

• Kui ei vaja seda funktsiooni, valige **Tavaline**.





- Tavapärasesse telerivaatamise režiimi naasmiseks vajutage nuppu **MENU/EXIT** (MENÜÜ/VÄLJU).
- Eelmisele menüüekraanile liikumiseks vajutage nuppu **BACK** (TAGASI).

# PILDI JUHTIMINE

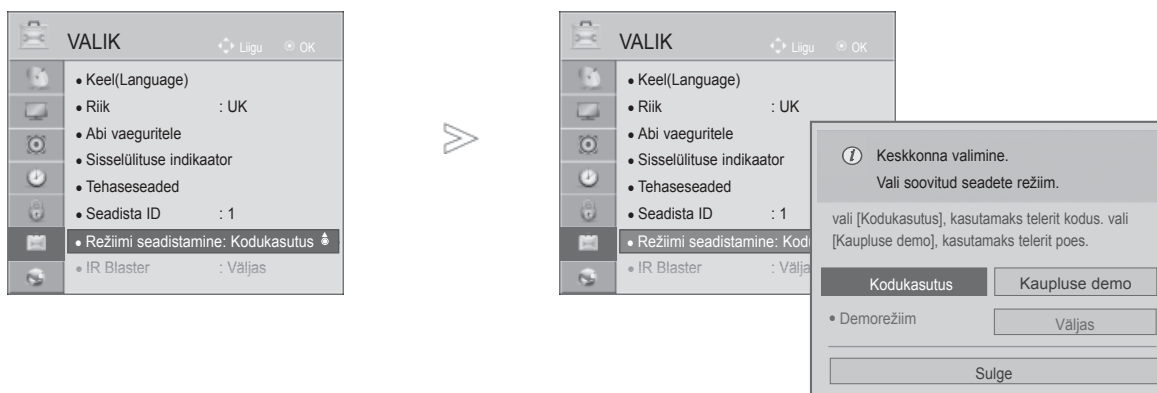
## REŽIIMI SEADE

Soovitame teleri seadistada režiimi **Kodukasutus**, mis annab parima pildi teie koduses keskkonnas. Režiim **Kaupluse demo** on optimaalne häälestus kauplustes esitamiseks.



-   Valige **VALIK**.
-   Valige **Režiimi seade**.
-   Valige **Kaupuse demo** või **Kodukasutus**.
-  Salvestage.

- Tavapärasesse telerivaatamise režiimi naasmiseks vajutage nuppu **MENU/EXIT** (MENÜÜ/VÄLJU).
- Eelmisele menüüekraanile liikumiseks vajutage nuppu **BACK** (TAGASI).



# DEMORĒŽIIM

Režiimis **Kodukasutus** ei ole võimalik **demorežiimi** kasutada.

Režiimis **Kaupluse demo** on **demorežiim** automaatselt **sisse** lülitatud.

Kui režiimis **Kaupluse demo demorežiim välja** lülitatakse, siis **demorežiim** ei käivitu ja lähtestatakse ainult ekraan.

Pärast viit minutit **demorežiimis** lähtestatakse ekraan automaatselt.

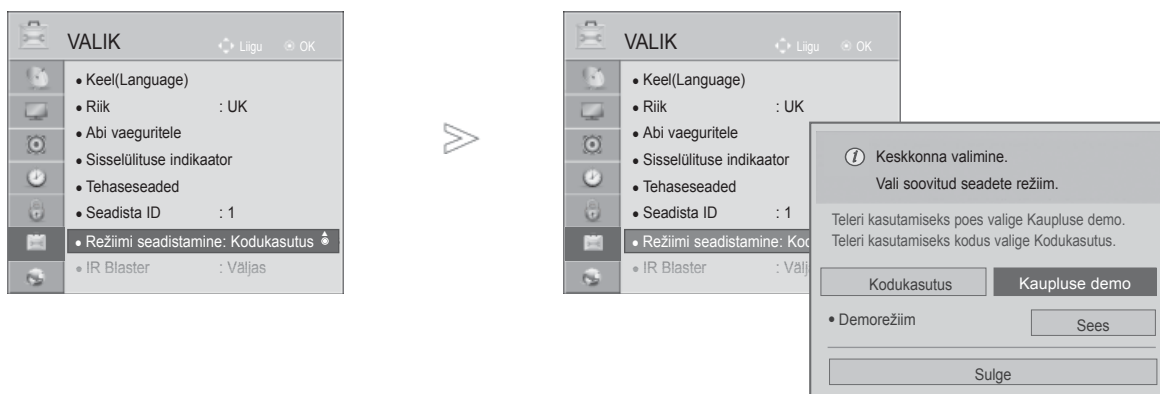

-   Valige **VALIK**.
-   Valige **Režiimi seade**.
-   Valige **Poe demo**.
-   Valige **Sees**.
-  Liikuge eelmisele menüüekraanile.  
Kui soovite demo peatada, vajutage mis tahes nuppu. (V.a nuppe MUTE (VAIGISTA), , +, -)

- Tavapärasesse telerivaatamise režiimi naasmiseks vajutage nuppu **MENU/EXIT** (MENÜÜ/VÄLJU).
- Eelmisele menüüekraanile liikumiseks vajutage nuppu **BACK** (TAGASI).

# HELI & KEELE JUHTIMINE

## AUTOMAATNE HELITUGEVUSE TASANDAJA

Automaatne helitugevus säilitab automaatselt helitugevust isegi siis, kui programme vahetate.

Kuna igal edastaval jaamal on omad signaalitingimused, tuleb võib-olla reguleerida helitugevust iga-kord, kui kanalit vahetatakse. See funktsioon võimaldab kasutajatel nautida stabiilseid helitugevuse-taseteid, reguleerides iga programmi automaatselt.

Kui helikvaliteet või –tugevus ei vasta teie nõuetele, soovitame erinevate kasutajakeskkondadega toimetulekuks kasutada eraldi kodukinosüsteemi või võimendit.



-   Valige **AUDIO**.
-   Valige **Autom. hel itugevus**.
-   Valige **Sees** või **Väljas**.

- Tavapärasesse telerivaatamise režiimi naasmiseks vajutage nuppu **MENU/EXIT** (MENÜÜ/VÄLJU).
- Eelmisele menüüekraanile liikumiseks vajutage nuppu **BACK** (TAGASI).

# CLEAR VOICE II



Eristades inimhääli teistest häältest, võimaldab see kuulajail inimhääli paremini kuulata.



-  Valige **AUDIO**.
-  Valige **Selge hääl II**.
-  Valige **Sees** või **Väljas**.

- Kui valite režiimi **Selge hääl II** jaoks suvandi **Sees**, funktsioon **Infinite Sound** ei tööta.
- Valige tase vahemikus „-6“ kuni „+6“.

## Režiimi Clear Voice (Selge hääl) taseme reguleerimine, valides suvandi On (Sees)

-  Valige **Tase**.
-  Tehke soovitud seadistused.

- Tavapärasesse telerivaatamise režiimi naasmiseks vajutage nuppu **MENU/EXIT** (MENÜÜ/VÄLJU).
- Eelmisele menüükraanile liikumiseks vajutage nuppu **BACK** (TAGASI).

# HELI & KEELE JUHTIMINE

## HELIHÄÄLESTUSE EELSÄTTED – HELIREŽIIM

Võite valida oma eelistatud heliseadistuse — Standardne, Muusika, Film, Sport või Mäng) ning saate reguleerida ka kõrgeid ja madalaid helisid.

Helirežiim võimaldab teil nautida parimaid helisid ilma eriseadistusteta, sest teler seadistab sobiva helivaliku programmi sisul põhinevalt.

Helirežiim võimaldab teil nautida parimaid helisid ilma eriseadistusteta, sest teler seadistab sobiva helivaliku programmi sisul põhinevalt.

**Standardne** pakub standardse kvaliteediga heli.

**Muusika** Optimeerib heli muusika kuulamiseks.

**Film** Optimeerib heli filmide vaatamiseks.

**Sport** Optimeerib heli spordisündmuste vaatamiseks.

**Mäng** Optimeerib heli mängude mängimiseks.

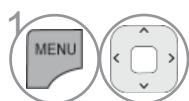
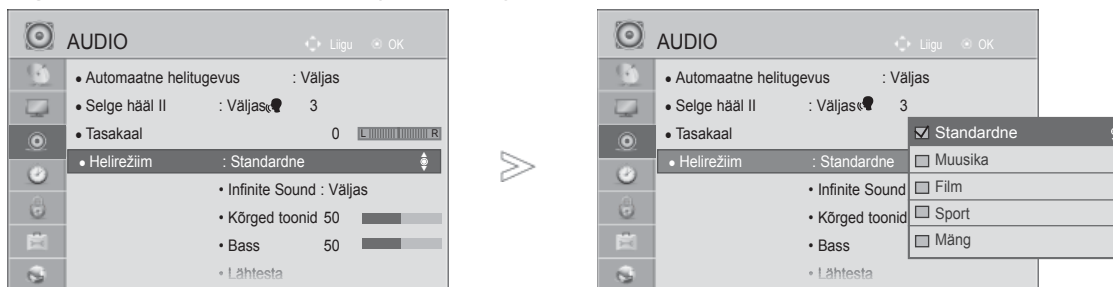

Valige **AUDIO**.

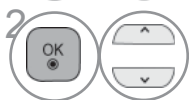

Valige **Helirežiim**.



Valige **Standardne, Muusika, Film, Sport** või **Mäng**.

• **Helirežiimi** saate seadistada **K. menüüs**.

• Tavapärasesse telerivaatamise režiimi naasmiseks vajutage nuppu **MENU/EXIT** (MENÜÜ/VÄLJU).

• Eelmisele menüükraanile liikumiseks vajutage nuppu **BACK** (TAGASI).

# HELISÄTTE REGULEERIMINE – KASUTAJA REŽIIM









- 1   Valige **AUDIO**.
- 2   Valige **Helirežiim**.
- 3   Valige **Standardne, Muusika, Film, Sport** või **Mäng**.
- 4   Valige **Kõrged toonid** või **Bass**.
- 5   Seadistage soovitud helitugevus.

- Tavapärasesse telerivaatamise režiimi naasmiseks vajutage nuppu **MENU/EXIT** (MENÜÜ/VÄLJU).
- Eelmisele menüüekraanile liikumiseks vajutage nuppu **BACK** (TAGASI).

## LÕPMATU HELI

Valige see suvand loomutruu heli saamiseks.

- 1   Valige **AUDIO**.
- 2   Valige **Infinite Sound**.
- 3   Valige **Sees** või **Väljas**.

**Infinite Sound (Lõpmatu heli):** Infinite Sound on LG patenteeritud helitöötlemise tehnoloogia, mille eesmärgiks on kahe esikõlariga tagada muljetavaldav 5.1 ruumilise heli mulje.

- Tavapärasesse telerivaatamise režiimi naasmiseks vajutage nuppu **MENU/EXIT** (MENÜÜ/VÄLJU).
- Eelmisele menüüekraanile liikumiseks vajutage nuppu **BACK** (TAGASI).

# HELI & KEELE JUHTIMINE

## TASAKAAL

Saate reguleerida kõlarite helitasakaalu soovitud tasemele.

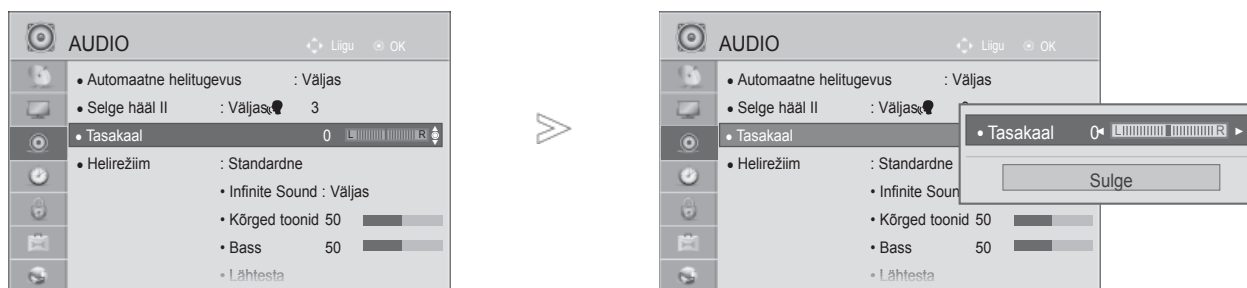

-   Valige **AUDIO**.
-   Valige **Tasakaal**.
-   Tehke soovitud seadistused.

- Tavapärasesse telerivaatamise režiimi naasmiseks vajutage nuppu **MENU/EXIT** (MENÜÜ/VÄLJU).
- Eelmisele menüüekraanile liikumiseks vajutage nuppu **BACK** (TAGASI).

# TELERI KÕLARID SEES/VÄLJAS SEADISTUS

Saate reguleerida sisekõlarite olekut.

HDMI- ja DVI-kaabli ühendusega **AV**, **KOMPONENT**, **RGB** ja **HDMI1** režiimides on teleri kõlar töös isegi siis, kui videosignaali pole.

Kui soovite kasutada välist kvaliteetset stereosüsteemi, lülitage teleri sisekõlarid välja.

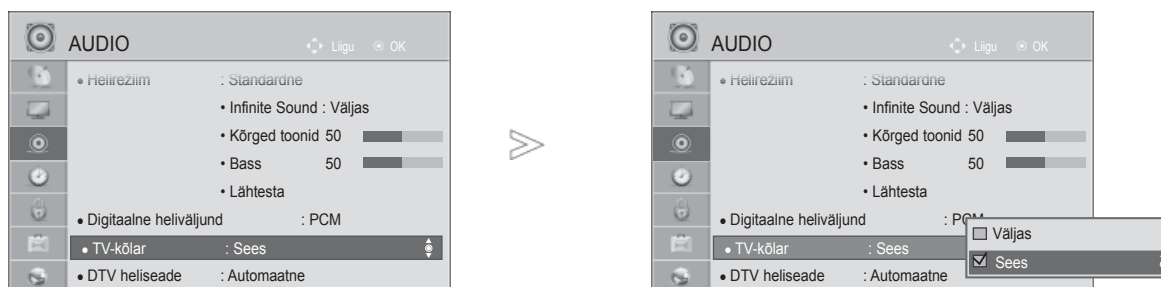

-   Valige **AUDIO**.
-   Valige **TV-kõlar**.
-   Valige **Sees** või **Väljas**.

- Tavapärasesse telerivaatamise režiimi naasmiseks vajutage nuppu **MENU/EXIT** (MENÜÜ/VÄLJU).
- Eelmisele menüüekraanile liikumiseks vajutage nuppu **BACK** (TAGASI).

## ! MÄRKUS





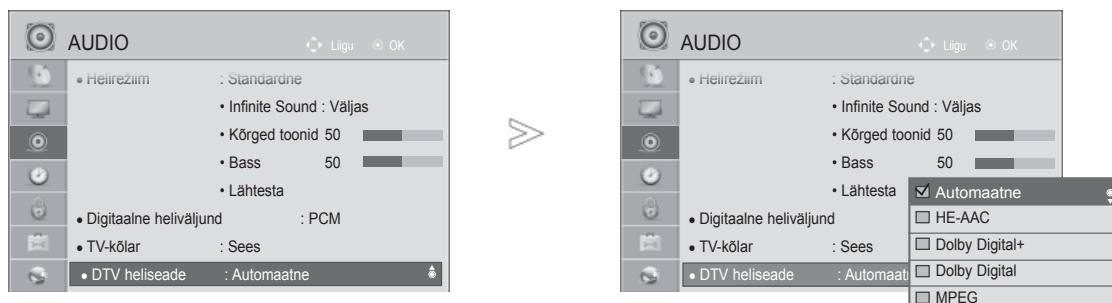

- ▶ Kui teleri kõlad on Simplinki kodukino töötamise ajal välja lülitatud, lülitub heliväljund automaatselt kodukino kõlaritele, ent kui teleri kõlarid on sees, tuleb heli teleri kõlaritest.
- ▶ Mõned menüüd valikus **AUDIO** ei tööta, kui teleri kõlarid on olekus Väljas.

# HELI & KEELE JUHTIMINE

## DVT (DIGITELEVISIOONI) HELISEADED (DIGITAALREŽIIMIS)

Kui sisendsignaali sisaldab mitut tüüpi heli, laseb see funktsioon valida teile sobiva tüübi.



- 1   Valige **AUDIO**.
- 2   Valige **DTV heliseade**.
- 3   Valige **Automaatne, HE-AAC, Dolby Digital+, Dolby Digital** või **MPEG**.

- Tavapärasesse telerivaatamise režiimi naasmiseks vajutage nuppu **MENU/EXIT** (MENÜÜ/VÄLJU).
- Eelmisele menüüekraanile liikumiseks vajutage nuppu **BACK** (TAGASI).

- **Automaatne:** automaatne audioväljund järjestuses **HE-AAC > Dolby Digital+ > Dolby Digital > MPEG**. (V.a Itaalia)  
**Automaatne:** automaatne audioväljund järjestuses **HE-AAC > Dolby Digital+ > MPEG > Dolby Digital**. (Ainult Itaalia)
- **HE-AAC, Dolby Digital+, Dolby Digital, MPEG:** laseb kasutajal valida talle sobiva helitüübi. Kui valitud on **MPEG**, siis on heliväljund alati **MPEG**-vormingus.  
Kui MPEG-d ei toetata, valitakse teine järjekorras olev helitüüp.
- Vt lk 167-168 (Heli keele valik)



# DIGITAALSE AUDIOVÄLJUNDI VALIMINE

See funktsioon võimaldab teil valida eelistatud digitaalse audioväljundi.

Kui funktsioon Dolby Digital on saadaval, siis valides menüüst suvandi Digital Audio Out (Digitaalneaudioväljund) väärtuse Auto (Automaatne), seadistate SPDIF-väljundi (Sony Philips Digital InterFace— Sony Philipsi digitaalne liides) funktsioonile Dolby Digital.

Kui digitaalse heliväljundi menüüs on valitud väärtus Auto (Automaatne) ja funktsioon Dolby Digital ei ole saadaval, on SPDIF-väljundiks PCM (impulssmodulatsioon).

Isegi kui Dolby Digital Audiot edastavale kanalile on seatud nii Dolby Digital kui audio keel, esitatakse vaid Dolby Digital.

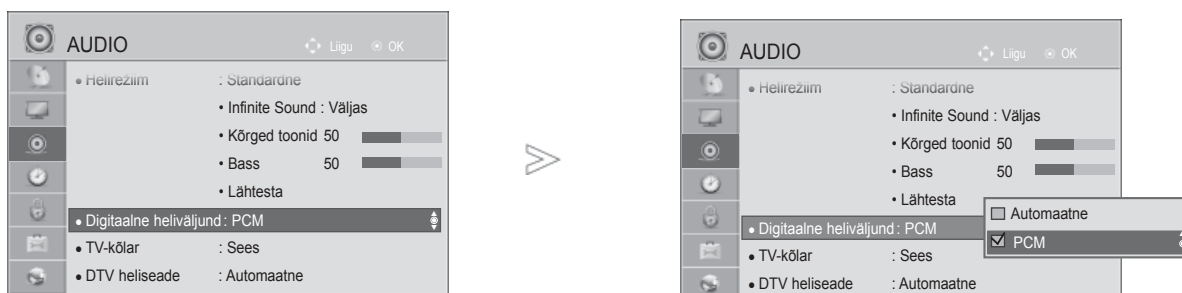

- 1 Valige **AUDIO**.
- 2 Valige **Digitaalne heli väljund**.
- 3 Valige **Automaatne** või **PCM**.



Toodetud Dolby Laboratories litsentsi alusel. 'Dolby' ja topelt-D tähis on ettevõtte Dolby Laboratories kaubamärgid.

- Mõnelele DVD-mängijatel ei ole HDMIrežiimis SPDIF-heli. Sel ajal seadistage DVD-mängija digitaalse heli väljund PCMIle. (Funktsioonis HDMI Dolby Digital Plusi ei toetata).

Üksus	Helisend	Digitaalne heliväljund
Automaatne (kõlarid sees)	MPEG Dolby Digital Dolby Digital Plus HE-AAC	PCM Dolby Digital Dolby Digital PCM
Automaatne (kõlarid väljas)	MPEG Dolby Digital Dolby Digital Plus HE-AAC	PCM Dolby Digital Dolby Digital Dolby Digital
PCM	Kõik	PCM

- Tavapärasesse telerivaatamise režiimi naasmiseks vajutage nuppu **MENU/EXIT** (MENÜÜ/VÄLJU).
- Eelmisele menüüekraanile liikumiseks vajutage nuppu **BACK** (TAGASI).

# HELI & KEELE JUHTIMINE

## AUDIO RESET (AUDIO LÄHTESTAMINE)

Valitud helirežiimi sätted lülituvad uuesti ümber tehase vaikesäteteks.

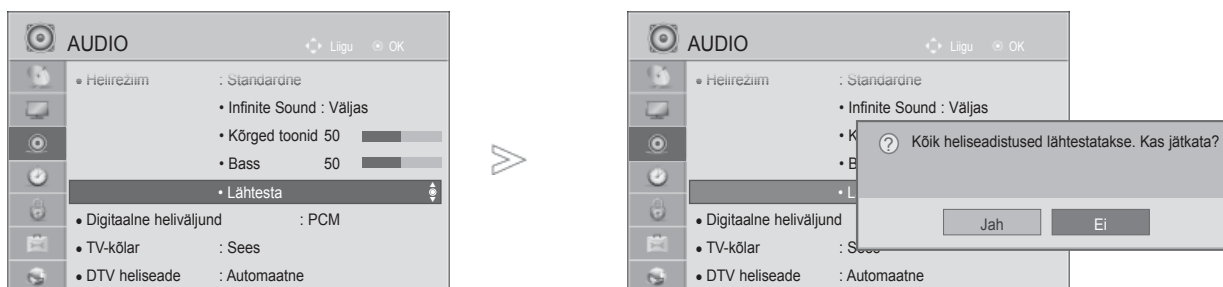

-  Valige **AUDIO**.
-  Valige **Lähtesta**.
-  Valige **Jah**.
-  Lähtestage häälestatud väärtus.

- Tavapärasesse telerivaatamise režiimi naasmiseks vajutage nuppu **MENU/EXIT** (MENÜÜ/VÄLJU).
- Eelmisele menüüekraanile liikumiseks vajutage nuppu **BACK** (TAGASI).

# AUDIO DESCRIPTION(HELI KIRJELDUS) (DIGITAALRE-ŽIIMIS)

See funktsioon on pimedatele ja see pakub lisaks tavahelile seletavat helikirjeldust hetkeolukorraga telesaates.

Kui valitud on suvand Audio Description On (Helikirjeldus sees), pakutakse tavaheli ja helikirjeldust-  
vaid nendele programmidele, millel on kaasas helikirjeldus.

**Helitugevus** muudab audiokirjelduse helitugevust

**Piiks** piiksub, kui valitud on audiokirjeldusega programm.

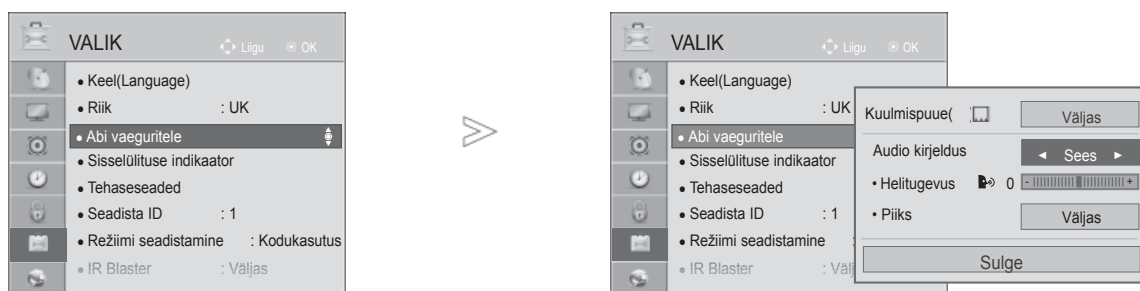



1   Valige **VALIK**.

2   Valige **Abi vaeguritele**.

3   Valige **Audio kirjeldus**.

## Helikirjelduse helitugevuse reguleerimine, valides väärtuse On (Sees)

4   Valige **Helitugevus** või **Piiks**.

5   Tehke soovitud seadistused.





- Tavapärasesse telerivaatamise režiimi naasmiseks vajutage nuppu **MENU/EXIT** (MENÜÜ/VÄLJU).
- Eelmisele menüükraanile liikumiseks vajutage nuppu **BACK** (TAGASI).

# HELI & KEELE JUHTIMINE

## I/II

### STEREO- JA KAKSIKVASTUVÖTT (AINULT ANALOOGREŽIIMIS)

Kui programm on valitud, ilmub programmi heliteave programmi numbri ja jaama nimega.

- 1   Valige **Audio** või **Audio keel**.
- 2   Valige heliväljund.

Saade	Kuval
Mono	MONO
Stereo	STEREO
Kaksik	DUAL I, DUAL II, DUAL I+II

#### ■ Monoheli valik

Kui stereosignaali on halva vastuvõtu tõttu nõrk, võite lülitada ümber monorežiimile. Monovastuvõtu korral heli selgus paraneb.

#### ■ Keele valik kakskeelse saate jaoks

Kui programmi saab vastu võtta kahes keeles (kakskeelne), võite sisse lülitada DUAL I, DUAL II või DUAL I+II.

**DUAL I (KAKSIKREŽIIM I)** saadab kõlaritesse saate primaarkeele.

**DUAL II (KAKSIREŽIIM II)** saadab kõlaritesse saate sekundaarkeele.

**DUAL I+II (KAKSIKREŽIIM I+II)** saadab igasse kõlarisse eri keele.

## NICAM-VASTUVÕTT (AINULT ANALOOGREŽIIMIS)

Kui teler on varustatud NICAM-vastuvõtjaga, on võimalik kvaliteetset digitaalhelit NICAM (Near Instantaneous Companding Audio Multiplex) vastu võtta.

Heliväljundit saab valida vastavalt vastuvõetud saate tüübile.

- 
- 1 **NICAM**-mono vastuvõtu korral valige **NICAM MONO** või **FM MONO**.
  - 2 **NICAM**-stereo vastuvõtu korral valige **NICAM STEREO** või **FM MONO**.  
Kui stereosignaali on nõrk, lülitage ümber **FM-monole**.
  - 3 **NICAM-kaksikrežiimi** vastuvõtu korral valige **NICAM DUAL I**, **NICAM DUAL II**, **NICAM DUAL I+II** või **FM MONO**.
- 

## KÕLARITE HELIVÄLJUNDI VALIK

Režiimis AV, Komponent, RGB ja HDMI saate valida heliväljundiks vasak- või parempoolse kõlari.

Valige heliväljund.

**L+R** (VASAK+PAREM): vasakpoolse audiosisendi (L) helisignaali saadetakse vasakpoolsele kõlarile ja parempoolse audiosisendi (R) helisignaali parempoolsele kõlarile.



**L+L** (VASAK+VASAK): vasakpoolse audiosisendi (L) helisignaali saadetakse vasak- ja parempoolsele kõlarile.

**R+R** (PAREM+PAREM): parempoolse audiosisendi (R) helisignaali saadetakse vasak- ja parempoolsele kõlarile.



# HELI & KEELE JUHTIMINE

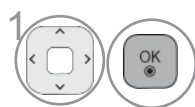



## EKRAANIMENÜÜ KEELE / MAA VALIK

Esimest korda sisse lülitades ilmub TV-ekraanile installeerimise juhtmenüü.

-  Valige soovitud keel.
-  Valige oma riik. (v.a 32/37/42LE49\*\*, 32/37/42/47/55LE59\*\*, 42/47LE7390, 32/37/42/47/55LE79\*\*, 42/47/55LE89\*\*, 32/37/42LD49\*\*, 32/37/42/47/55LD69\*\*, 32/42/47LD79\*\*, 32/37/42LD89\*\*, 42/47LX69\*\*, 50/60PK59\*, 50/60PK79\*\*, 50/60PK99\*\*, 50/60PX99\*\*)

\* Kui te tahate muuta keele/maa valikut

-  Valige **VALIK**.
-  Valige **Language (Keel)**.
-  Valige **Menu Language (Menüü keel)**.
-  Valige soovitud keel.
-  Salvestage.

-  Valige **VALIK**.
-  Valige **Country (Riik)**.
-  Valige oma riik.
-  Valige **Jah** või **Ei**.
-  Salvestage.

(v.a 32/37/42LE49\*\*, 32/37/42/47/55LE59\*\*, 42/47LE7390, 32/37/42/47/55LE79\*\*, 42/47/55LE89\*\*, 32/37/42LD49\*\*, 32/37/42/47/55LD69\*\*, 32/42/47LD79\*\*, 32/37/42LD89\*\*, 42/47LX69\*\*, 50/60PK59\*, 50/60PK79\*\*, 50/60PK99\*\*, 50/60PX99\*\*)

- Tavapärasesse telerivaatamise režiimi naasmiseks vajutage nuppu **MENU/EXIT** (MENÜÜ/VÄLJU).
- Eelmisele menüüekraanile liikumiseks vajutage nuppu **BACK** (TAGASI).

### ! MÄRKUS

- ▶ Kui te jätate pooleli **installijuhendi** (Installation Guide) seadistamise, vajutades **BACK** (TAGASI) või kui ekraanikuva (OSD) on passiivne liiga kaua, ilmub installimenüü pidevalt ekraanile, kuni seadistuste lõpetamiseni, kui teler on sisselülitatud.
- ▶ Valides vale asukohariigi, võidakse teletekst ekraanil valesti kuvada ning teleteksti talitluses võib tekkida häireid.
- ▶ CI (Common Interface- üldine liides) funktsiooni ei või rakendada, tuginedes riigi leviedastuse asjaoludele.
- ▶ Võimalik, et DTV-re iimi juhtnupud ei tööta sõltuvalt riigi levindustingimustest.
- ▶ Riigis, kus digitaalse ülekande määrus ei kehti, mõned DTV funktsioonid mitte töötada sõltuvalt digitaalse saateedastuse oludest.
- ▶ Riigihäälestus „UK“ peaks olema aktiveeritud ainult Inglismaal.
- ▶ Kui riigi seadistuseks on valitud „-“, saab vaadata Euroopa maapealse edastusega digikanaleid, kuid mõned digiteleviiooni funktsioonid ei pruugi korralikult töötada.

# KEELE VALIK

Audio funktsioon võimaldab teil valida heliks eelistatud keele.

Kui heliandmeid pole valitud keeles saadaval, siis mängib heli vaikimisi valitud keeles.

Kasutage funktsiooni Subtiitrid, kui subtiitreid edastatakse kahes või enamas keeles. Kui valitud keeles edastatavad subtiitrite andmed puuduvad, kuvatakse subtiitrid vaikimisi keeles.

Kui esimeseks eelistuseks valitud keel heli, subtiitrite ja teksti jaoks pole saadaval, saate valida teise eelistuskeele.

Kasutage digirežiimis teksti keele funktsiooni, kui teksti edastatakse kahes või enamas keeles. Kui valitud keeles edastatava teksti andmed puuduvad, kuvatakse tekst vaikimisi keeles.



- Eelmisele menüüekraanile liikumiseks vajutage nuppu **BACK** (TAGASI).

# HELI & KEELE JUHTIMINE

## < Heli keele valik >

- ▶ Kui kantakse üle kahte või enam keelt, võite valida ka heli keele.



Valige **Audio** või **Audio keel**.









Valige Audio keel.

## < Subtiitrite keele valik >



- ▶ Kui eetrissa saadetakse subtiitrid kahes või enam keeles, siis võite valida subtiitrite keele kaugjuhtimispuldil asuva nupu **SUBTITLE** (Subtiiter) abil.
- ▶ Vajutage , et valida subtiitrite keelt.

- Heli/subtiitrid võidakse kuvada lihtsamal kujul, 1 kuni 3 märgiga, mis saadetakse eetrissa teenusepakkuja poolt.
- Kui te valite täiendava heli (heli "vaegnägijate/vaegkuuljate" jaoks), siis võib see asendada osa põhihelist.

### Heli keele OSD informatsioon

Kuva	Olek
N.A	Ei ole kättesaadav
	MPEG heli
	Dolby Digital heli
	Heli "vaegnägijate" jaoks
	Heli "vaegkuuljate" jaoks
	Dolby Digital Plus Audio
	HE-AAC heli

### Subtiitrite keele OSD informatsioon

Kuva	Olek
N.A	Ei ole kättesaadav
	Teleteksti subtiitrid
	Subtiitrid "vaegkuuljate" jaoks



# AJA SEADISTUS

## KELLA SEADISTAMINE

Digitaalse signaali vastuvõtmisel režiimis **Automaatne** seadistatakse kellaeg automaatselt. Käsitsi saab kellaega määrata režiimis **Manuaalne**.

Enne sisse- või väljalülitamise aja funktsiooni kasutamist peate kellaaja õigeks seadma.

Kellaeg määratakse ajanihke teabe järgi, mille aluseks on ajavöönd ja GMT (Greenwichi aeg), mida võetakse vastu ringhäälingusignaaliga ning kellaeg seadistatakse automaatselt digitaalse signaali järgi.

Kui linna nimi menüüs Ajatsoon muudetakse vastavalt nihkele, saate kellaega 1 tunni võrra muuta.

Ajatsooni menüüd saab muuta Automaatrežiimis.



- 1 Valige **AEG**.
- 2 Valige **Kell**.
- 3 Valige **Automaatne** või **Manuaalne**.
- 4 Valige kas aasta, kuu, kuupäev, kellaeg võisuvand Time Zone (ajavöönd).
- 5 Seadistage aasta, kuu, kuupäev, kellaeg või suvand Time Zone (ajavöönd).

Ajatsoon
Magadan, Kamtšatka
Vladivostok
Jakutsk
Irkutsk
Krasnojarsk
Omsk
Jekaterinburg
Moskva, Samara
Kaliningrad

See tabel tähistab Venemaa 9 piirkonna ajavööndit; kui kasutaja valib enda piirkonna ajavööndi, siis seadistatakse selle kellaeg automaatselt.

Kui telejaam kohaliku kellaaja nihet ei edastata või pärast piirkonna valimist andmed ei ühti, siis saab kasutaja õige kellaaja määramiseks muuta nihet valiku Ajatsoon seadetes.

- Tavapärasesse telerivaatamise režiimi naasmiseks vajutage nuppu **MENU/EXIT** (MENÜÜ/VÄLJU).
- Eelmisele menüüekraanile liikumiseks vajutage nuppu **BACK** (TAGASI).

# AJA SEADISTUS

## AUTOMAATSE SISSE-/VÄLJALÜLITUSE TAIMERI SEADISTUS

Funktsioon Off Time (Väljalülitusaeg) lülitab teleri eelsätetud ajal automaatselt ooterežiimi.

Kaks tundi pärast funktsiooni Time (Aeg) abil sisselülitamist läheb teler automaatselt tagasi ooterežiimi, kui keegi vahepeal nappu ei vajuta.

Väljalülitamisfunktsioon (Off time) alistab sisselülitamisfunktsiooni (On time), kui need on seatud samale kellaajale.

Sisselülitamistaimer rakendumiseks peab teler olema ooterežiimis.

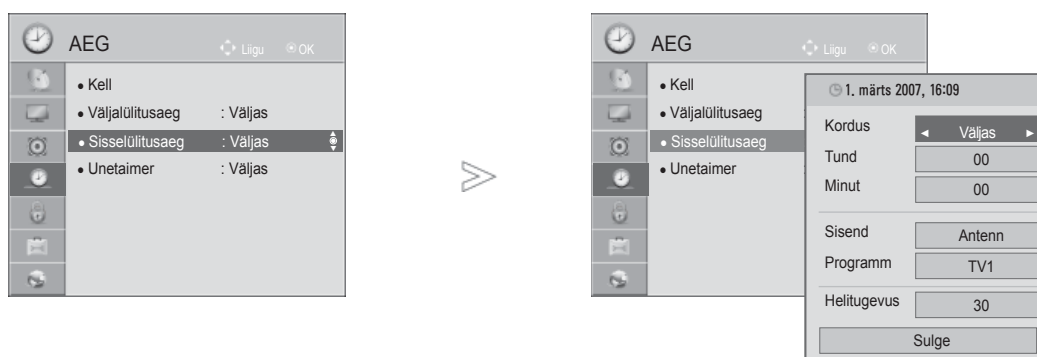

- 1 Valige **AEG**.
- 2 Valige **Väljalülitusaeg** või **Sisselülitusaeg**.
- 3 Valige **Korda**.
- 4 Valige **Väljas**, **Üks kord**, **Iga päev**, **E ~ R**, **E ~ L**, **L ~ P** või **P**.
- 5 Valige tund.
- 6 Valige minutid.

- Funktsiooni **Sisselülitusaeg/Väljalülitusaeg** tühistamiseks valige suvand **Väljas**.
- Ainult funktsiooni On timer (Sisselülituse taimer) jaoks:

- 1 Valige **Input**.
- 2 Valige the input source.
- 3 Set the programme.
- 4 Adjust volume level at switch-on.

- Tavapärasesse telerivaatamise režiimi naasmiseks vajutage nappu **MENU/EXIT** (MENÜÜ/VÄLJU).
- Eelmisele menüüekraanile liikumiseks vajutage nappu **BACK** (TAGASI).

# UNETAIMERI SEADISTUS

Te ei pea tingimata meeles pidama, et teler tuleb enne magamaminekut välja lülitada. Unetaimer lülitab teleri pärast eelhäälestatud kellaaja kättejõudmist automaatselt ooterežiimi.

1   Valige **Unetaimer**.

2   Valige **Väljas**, **10**, **20**, **30**, **60**, **90**, **120**, **180** või **240 min**.

- Kui lülitate teleri välja, kustutatakse eelhäälestatud uneaeg.
- **Unetaimeri** saab seadistada ka menüüs **AEG**.

# VANEMAKONTROLL/KATEGOORIAD

## SALASÕNA JA LUKUSTUSSÜSTEEMI SEADMINE

Salasõna esmakordsel sisestamisel vajutage '0', '0', '0', '0' kaugjuhtimispuldil.

Kui riigiks on valitud Prantsusmaa, ei ole parool '0', '0', '0', '0', vaid '1', '2', '3', '4'.

Kui riigiks on valitud Prantsusmaa, ei saa määratud parool olla '0', '0', '0', '0'.

Kui kanal on lukus, sisestage salasõna, et kanal ajutiselt lukust lahti teha.

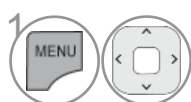

Valige **LUKK**.

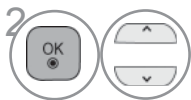

Valige **Süsteemi lukk**.

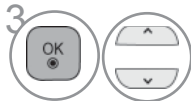

Valige **Sees**.

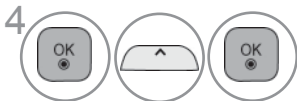

Valige salasõna.



Sisestage neljamärgiline salasõna.

Jätke see number kindlasti meelde!

Taasisestage uus salasõnakinnitamiseks.

• Kui olete oma salasõna unustanud, vajutage kaugjuhtimispuldil '0', '3', '2', '5'.

• Tavapärasesse telerivaatamise režiimi naasmiseks vajutage nuppu **MENU/EXIT** (MENÜÜ/VÄLJU).

• Eelmisele menüüekraanile liikumiseks vajutage nuppu **BACK** (TAGASI).

# BLOCK PROGRAMME (PROGRAMMI BLOKKIMINE)

Blokeerib mis tahes programmi, mida te ei soovi vaadata või mida te ei soovi, et teie lapsed vaataksid.

See funktsioon on kasutatav, kui funktsiooni **Süsteemilukk** säte on 'Sees'.

Sisestage piiranguga programmi vaatamiseks parool.

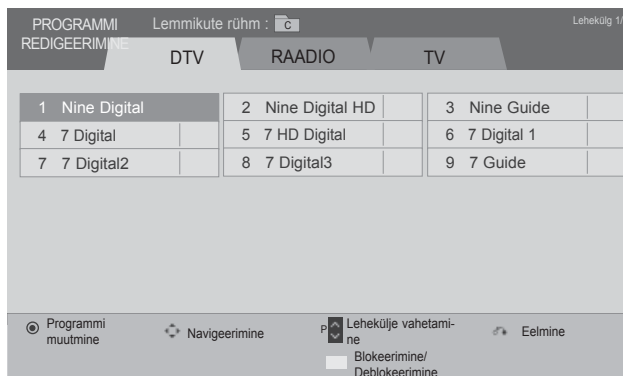
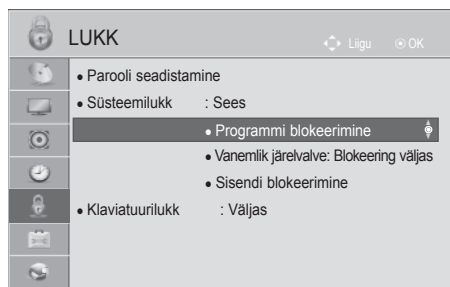

või

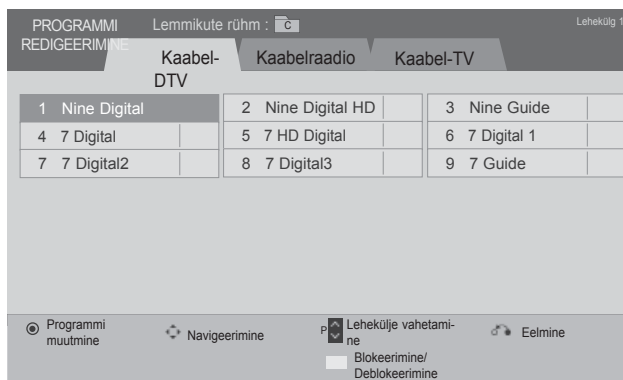

-   Valige **LUKK**.
-   Valige **Süsteemi lukk**.
-  Valige **Programmi blokkimine**.
-  Sisenege **Programmi blokkimine**.
-   Valige programm, mida soovite lukustada.

- Tavapärasesse telerivaatamise režiimi naasmiseks vajutage nuppu **MENU/EXIT** (MENÜÜ/VÄLJU).
- Eelmisele menüüekraanile liikumiseks vajutage nuppu **BACK** (TAGASI).

# VANEMAKONTROLL/KATEGOORIAD

## VANEMAKONTROLL(VAID DIGITAALREŽIIMIS )

See funktsioon toimib vastavalt informatsioonile ülekandejaamast. Seetõttu see funktsioon ei toimi, kuisignaali on vale informatsioon.

Sellesse menüüsse pääsemiseks on nõutav salasõna.

Teler on programmeeritud nii, et viimati häälestatud suvand jääb meelde ka pärast väljalülitamist.

Takistab lastel vastavalt seatud kategooria piirangutele vaadata teatud täiskasvanute TV programme.

Sisestage piiranguga programmi vaatamiseks parool.

Kasutus erineb riigiti.

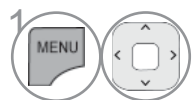
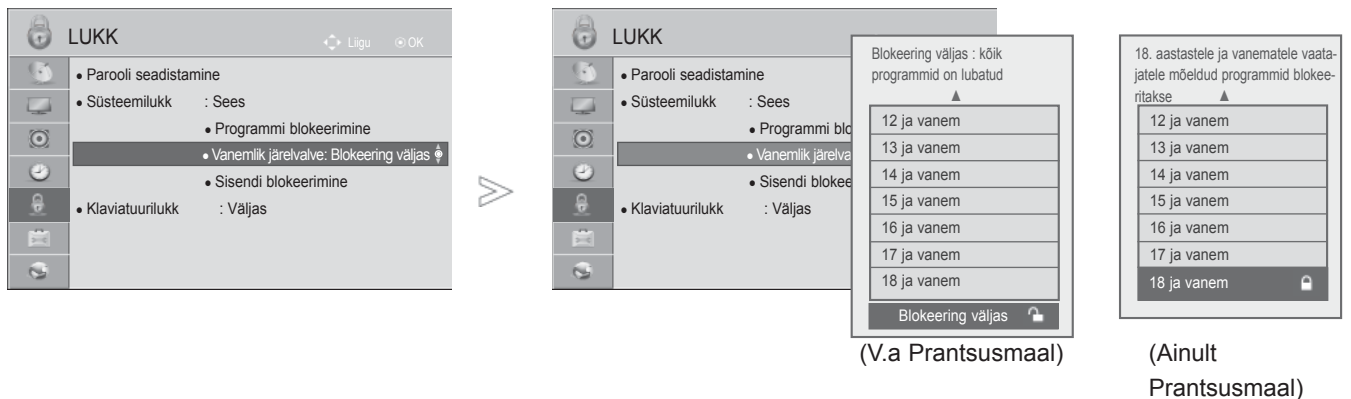

1 Valige **LUKK**.

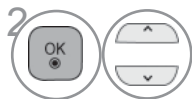

2 Valige **Süsteemi lukk**.



3 Valige **Vanemlik järelvalve**.

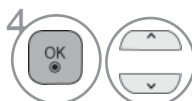

4 Tehke vajalikud seadistused.

- Tavapärasesse telerivaatamise režiimi naasmiseks vajutage nuppu **MENU/EXIT** (MENÜÜ/VÄLJU).
- Eelmisele menüükraanile liikumiseks vajutage nuppu **BACK** (TAGASI).

# VÄLISE SISENDI BLOKEERIMINE

Võimaldab teil sisendi blokeerida.

See funktsioon on kasutatav, kui funktsiooni **Süsteemilukk** säte on 'Sees'.

■ Teie teler võib erineda pildil olevast.

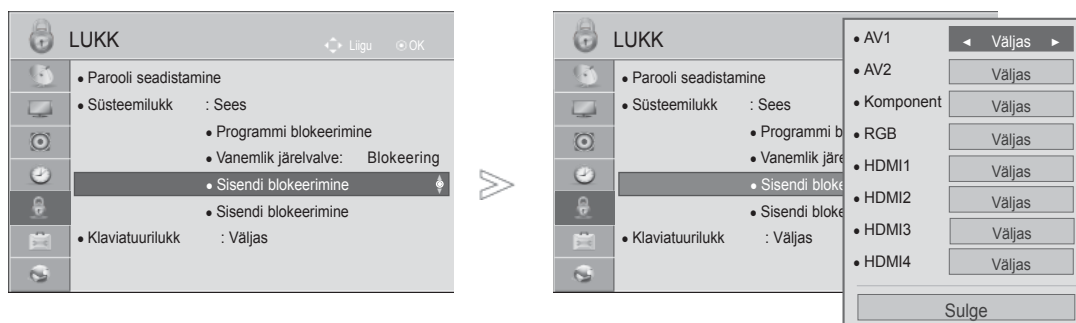

-   Valige **LUKK**.
-   Valige **Süsteemi lukk**.
-  Valige **Sisendi blokkimine**.
-   Valige allikas.
-   Valige **Sees** või **Väljas**.

- Tavapärasesse telerivaatamise režiimi naasmiseks vajutage nuppu **MENU/EXIT** (MENÜÜ/VÄLJU).
- Eelmisele menüüekraanile liikumiseks vajutage nuppu **BACK** (TAGASI).

# VANEMAKONTROLL/KATEGOORIAD

## KLAHVILUKK

Seda funktsiooni saab kasutada volitamata vaatamise takistamiseks esipaneeli juhtnuppude lukustamise abil, seega saab seda kasutada vaid kaugjuhtimispuldiga.

Teler on programmeeritud nii, et viimati häälestatud suvand jääb meelde ka pärast teleri väljalülitamist.



- 1   Valige **LUKK**.
- 2   Valige **Klaviatuurilukk**.
- 3   Valige **Sees või Väljas**.

- Kui funktsiooni **Klaviatuurilukk säte on 'Sees'**, vajutage väljalülitatud teleri sisselülitamiseks teleri nuppu **POWER / I**, **INPUT (Sisend)**, **P ^ v** või kaugjuhtimispuldi nuppu **POWER (Toide)**, **INPUT (Sisend)**, **P ^ v** või mõnda **NUMBRINUPPU**.
- Kui funktsioon **Klaviatuurilukk on olekus Sees**, ilmub mõne esipaneeli nupu vajutamisel ekraanile kuva '**⚠ Klavvilukk sees**'.
- Kui kuvatakse teine ekraanikuva (OSD), siis '**⚠ Klavvilukk sees**' ei tööta.

- Tavapärasesse telerivaatamise režiimi naasmiseks vajutage nuppu **MENU/EXIT (MENÜÜ/VÄLJU)**.
- Eelmisele menüüekraanile liikumiseks vajutage nuppu **BACK (TAGASI)**.



# TELETEKST

## See funktsioon pole kõikides maades kasutusel.

Teletekst on paljude TV-jaamade tasuta edastus, mis annabreaalajas teavet uudiste, ilma, telekava, aktsiahindade ja paljudemuude teemade kohta.

Selle teleri teletekstidekooder toetab süsteeme SIMPLE, TOP ja FASTEXT. SIMPLE (tavateletekst) koosneb arvukatestlehekülgedest, mida valitakse vas-tava leheküljenumbri vahetusesestamise teel. TOP ja FASTEXT on kaasaegse-mad meetodid, mis võimaldavadteletekstiteabe kiiret ja hõlpsat valimist.

## SISSE-VÄLJALÜLITAMINE

Teletekstile siirdumiseks vajutage nuppu **TEXT** (TEKST). Ekraanile ilmub esi-mene või viimane lehekülg.

Ekraani päises kuvatakse kaks lehenumbrit, TV-jaama nimi,kuupäev ja kella-aeg. Esimene lehenumber näitab teie valikut,teine aga parajasti kuvatud lehe-külge.

Teleteksti väljalülitamiseks vajutage nuppu **TEXT** (TEKST). Taastub eelmine režiim.

## REŽIIM SIMPLE TEXT

### ■ Lehekülje valik

- 1 Sisestage numbrinuppude abil soovitud kolmekohaline lehenumber. Kui vajutate valimise ajal vale numbrinuppu, peate lõpetama kolmekohalise numברי valimise ja seejärel sisestama uuesti õige lehenumbri.
- 2 Eelmise või järgmise lehekülje valimiseks saate kasutada nuppu P ^ v .

- Teie teler võib erineda pildil olevast.

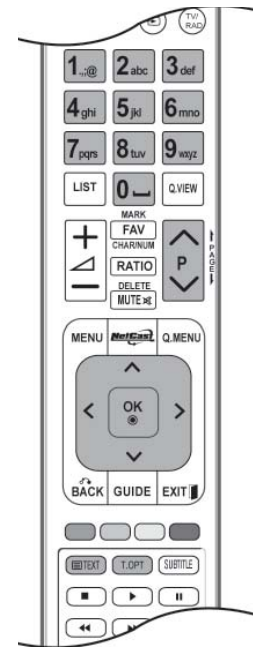

# TELETEKST

## REŽIIM TOP TEXT

Kasutusjuhendis on näha neli välja – punane, roheline, kollane ja sinine ekraani allosas. Kollane väli tähendab järgmist gruppi ning sinine väli tähendab järgmist plokki.

### ■ Ploki, grupi ja lehekülje valik

- 1 Sinise nupuga saate siirduda plokilt plokile.
- 2 Kollast nuppu kasutage järgmisele grupile siirdumiseks koos automaatse üleminekuga järgmisele plokile.
- 3 Rohelise nupuga saate minna järgmisele leheküljele koos automaatse üleminekuga järgmisele grupile.
- 4 Alternatiivselt võite kasutada nuppu P ^ .  
Punane nupp võimaldab naasta eelmisele valikule. Alternatiivselt võite kasutada nuppu P v .

### ■ Lehekülje otsene valik

Vastavalt teletekstirežiimile SIMPLE võite režiimis TOP lehekülje valida kolmekohalise numbriga sisestamise teel numbrinuppude abil.

## FASTEXT

Teleteksti leheküljed on piki ekraani allserva värvidega kodeeritud ning neid saab valida vastavatväri nuppu vajutades.

### ■ Lehekülje valik

- 1 Menüü **⏏** valimiseks vajutage nuppu **T.OPT**, seejärel ^ v . Indekslehekülje kuvamine.
- 2 Saate valida allrea värvikoodiga varustatud lehekülgi sama värvi nuppude abil.
- 3 Vastavalt teletekstirežiimile SIMPLE võite režiimis FASTEXT lehekülje valida kolmekohalise numbriga sisestamise teel numbrinuppude abil.
- 4 Eelmise või järgmise lehekülje valimiseks võite kasutada nuppu F ^ v .

# TELETEKSTI ERIFUNKTSIOONID

- Vajutage **T. OPT** -nuppu ja kasutage seejärel nuppu  $\wedge \vee$  menüü **Teksti valik** valimiseks.
- Ühendkuningriigis (digitaalrežiim) ei tööta nupp T.OPT.



## ■ Register

Valige iga indeksi lehekülj.



## ■ Aeg

Vaadates TV-programmi, valige see menüü, et näidata ekraani üleval paremal nurgas kellaega.

Teletekstirežiimis saate selle nupuga valida alamlehekülje numbrit. Alamlehekülje number kuvatakse ekraani allosas. Alamlehekülje hoidmiseks või vahetamiseks vajutage nuppu PUNANE/ROHELINE,  $\langle \rangle$  või mõnda numbrinuppu.



## ■ Hoida

Peatab automaatse lehevahetuse, mis toimub juhul, kui teletekstileht sisaldab 2 või enam alamlehekülge. Alamlehekülgede arv ja parajasti kuvatava alamlehekülje number on tavaliselt näha ekraanil kellaaja all. Selle nupu vajutamisel kuvatakse ekraani vasakpoolses ülanurgas stopp-sümbol ja automaatne leheküljevahetus on blokeeritud.



## ■ Näita

Valige see menüü varjatud teabe nähtavale toomiseks, nagu näiteks mõistatuse või ülesande lahendus.



## ■ Uuenda

Kuvab ekraanil TV-pildi järgmise teletekstilehekülje ootamise ajal. Pilt kuvatakse ekraani vasakpoolses ülanurgas. Kui uuendatud lehekülj on saadaval, asendatakse pilt lehekülje numbriga. Valige see menüü uuesti, et vaadata uuendatud teleteksti lehekülge.



# DIGITAALNE TELETEKST

\* See funktsioon toimib vaid Ühendkuningriigis ja Iirimaa.

Seade võimaldab juurdepääsu digitaalsele teletekstile, mis on mitmel moel suuresti parandatud, nagu tekst, graafika jne.

Digitaalsele teletekstile on juurdepääs spetsiaalse digitaalse teleteksti teenustega ja eriliste teenustega, mis kannavad üle digitaalset teleteksti.

## TELETEKST DIGITAALSE TEENUSENA

- 1 Vajutage numbreid või **P** ^ v nuppu, et valida digitaalne teenus, mis edastab digitaalset teleteksti.
- 2 Järgige juhiseid digitaalsel teletekstil ja liikuge järgmisele sammule, vajutades **TEXT**, **OK**, ^ v < > , **PUNANE**, **ROHELINE**, **KOLLANE**, **SININE** või **NUMBRINUPPE** jne.
- 3 Digitaalse teleteksti teenuse muutmiseks valige vaid teine teenus numbritega või **P** nupuga.



## TELETEKST DIGITAALSE TEENUSENA

- 1 Vajutage numbreid või ^ v nuppu, et valida teatud teenus, mis edastab digitaalset teleteksti.
- 2 Teleteksti sisselülitamiseks vajutage nuppu **TEXT** või värvilisi nuppe.
- 3 Järgige juhiseid digitaalsel teletekstil ja liikuge järgmisele sammule, vajutades **OK**, ^ v < > , **PUNANE**, **ROHELINE**, **KOLLANE**, **SININE** või **NUMBR**nuppe jne.
- 4 Digitaalse teleteksti väljalülitamiseks ja TV-pildile naasmiseks vajutage nuppu **TEXT** või värvilisi nuppe.

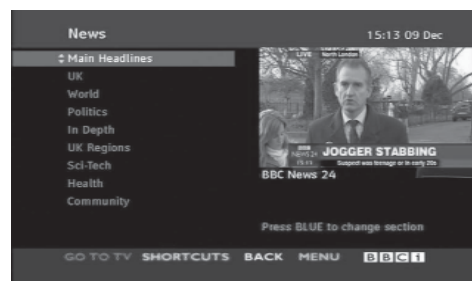

Mõned teenused võivad lubada juurdepääsu tekstiteenustele **PUNASELE** nupule vajutamisega.

## TÕRKEOTSING

Seade ei tööta korralikult.	
Juhtpult ei tööta	<ul style="list-style-type: none"> <li>■ Kontrollige, kas seadme ja kaugjuhtimispuldi vahel ei ole mõnda takistust. Suunake juhtpult otse teleri poole.</li> <li>■ Kas patareid on paigaldatud õige polaarsusega (+ ja +, - ja -)?</li> <li>■ Paigaldage uued patareid.</li> </ul>
Toide katkeb ootamatult	<ul style="list-style-type: none"> <li>■ Kas unetaimer on peal?</li> <li>■ Kontrollige toitesätteid. Toitekatkestus</li> <li>■ Kui teler on sisse lülitatud ning sisendsignaali puudub, lülitub teler 15 minuti pärast automaatselt välja.</li> </ul>

Videofunktsioon ei tööta.	
Pilt ja heli puuduvad	<ul style="list-style-type: none"> <li>■ Kontrollige, kas toode on sisse lülitatud.</li> <li>■ Proovige mõnda muud kanalit. Probleem võib olla saates.</li> <li>■ Kas toitejuhe on võrgupesas?</li> <li>■ Kontrollige antenni suunda ja/või asukohta.</li> <li>■ Kontrollige võrgupesast, pistes sinna mõne teise seadme toitejuhtme.</li> </ul>
Pilt tuleb pärast sisselülitamiskraanile aeglaselt	<ul style="list-style-type: none"> <li>■ See on normaalne, pilt on käivitusprotsessi ajal summutatud. Kui pilt viie minuti jooksul ei ilmu, pöörduge teeninduskeskuse poole.</li> </ul>
Pilt puudub, halb värv, halb kvaliteet	<ul style="list-style-type: none"> <li>■ Reguleerige menüüsuvandiga Color (Värv).</li> <li>■ Jätke teleri ja videomagnetofoni vahemaa piisavalt suureks.</li> <li>■ Proovige mõnda muud kanalit. Probleem võib olla saates.</li> <li>■ Kas videokaablid on õigesti paigaldatud?</li> <li>■ Pildi heleduse taastamiseks aktiveerige mõni funktsioon.</li> </ul>
Rõht- või püstriباد, pilt väreleb	<ul style="list-style-type: none"> <li>■ Kontrollige kohalike häiringute olemasolu, nagu näiteks elektriseadmed ja -tööriistad.</li> </ul>
Mõne kanali halb vastuvõtt	<ul style="list-style-type: none"> <li>■ Jaamal või kaablifirmal probleemid, häälestage mõnele teisele jaamale.</li> <li>■ Jaama signaal nõrk, suunake antenn täpselt jaamale.</li> <li>■ Kontrollige võimalike häireallikate olemasolu.</li> </ul>
Pildil ribad või vöödid	<ul style="list-style-type: none"> <li>■ Kontrollige antenni (muutke antenni suunda).</li> </ul>
Pole pilti, kui ühendada HDMI-ga.	<ul style="list-style-type: none"> <li>■ Veenduge, et HDMI-kaabel on High Speed HDMI-kaabel. Kui HDMI-kaabel pole High Speed HDMI-kaabel, siis võib esineda pildi värelemist või pole pilti üldse. Palun kasutage High Speed HDMI-kaablit.</li> </ul>

**Helifunktsioon ei tööta.**

Pilt korras, helipuudub	<ul style="list-style-type: none"> <li>■ Vajutage nuppu  + või -.</li> <li>■ Heli vaigistatud? Vajutage nuppu MUTE (VAIGISTA).</li> <li>■ Proovige mõnda muud kanalit. Probleem võib olla saates.</li> <li>■ Kas videokaablid on õigesti paigaldatud?</li> </ul>
Ühest kõlarist ei kosta heli	<ul style="list-style-type: none"> <li>■ Reguleerige menüüsuvandiga <b>Tasakaal</b>.</li> </ul>
Ebanormaalne heli-seadme sees.	<ul style="list-style-type: none"> <li>■ Ümbruse niiskuse või temperatuuri muutumisel võib seadme sisse-väljalülitamisel esineda ebatavalisi helisid, mis ei pruugi tähendada toote riket.</li> </ul>
Pole heli, kuiühendada HDMI võiUSB-ga.	<ul style="list-style-type: none"> <li>■ Veenduge, et HDMI-kaabel on High Speed HDMI-kaabel.</li> <li>■ Kontrollige USB juhet üle versiooni 2.0.</li> </ul>

\*Teie teler võib erineda pildil olevast.

**Probleem PC-režiimis (ainult PC-režiimi korral).**

Signaal vahemikust-väljas. (Vigane formaat)	<ul style="list-style-type: none"> <li>■ Reguleerige eraldusvõimet, horisontaal- või vertikaalsagedust.</li> <li>■ Kontrollige sisendallikat.</li> </ul>
Vertikaalriba või -vööt tagapõhjal, horisontaalmüra, ebaõige asukoht	<ul style="list-style-type: none"> <li>■ Käivitage automaatkonfigureerimine või reguleerige taktsagedust, faasi või horisontaal-vertikaalasukohta. (Suvand)</li> </ul>
Ekraani värvid võimõni värv onebastabiilne.	<ul style="list-style-type: none"> <li>■ Kontrollige signaalikaablit.</li> <li>■ Installige uuesti personaalarvuti videokaart.</li> </ul>

**Pildi seadetega on probleem.**

Kui kasutaja vahetab-pildiseadeid, vahetab-teler peale teatudaega tagasioriginaalseadetepeale.	<ul style="list-style-type: none"> <li>■ See tähendab, et teler on hetkel seadistatud režiimi <b>Kaupluse demo</b>. Režiimi <b>Kodukasutus</b> lülitamiseks peate tegema järgmist: valige teleri menüüst <b>VALIK</b> -&gt; <b>Režiimi seadistamine</b> -&gt; <b>Kodukasutus</b>. Nüüd olete teleri lülitanud režiimi <b>Kodukasutus</b>.</li> </ul>
--	--

# HOOLDUS

Enneaegsetest rikestest on võimalik hoiduda. Hoolikas ja korrapärane puhastamine võib teie uue teleritööga pikendada.

Enne puhastamist lülitage kindlasti toide välja ning tõmmake juhe võrgupesast.

## Ekraani puhastamine

- 1 Ekraani tolmust puhtaks hoidmiseks on suurepärane meetod. Niisutage pehmet lappi leige vee ja väikese koguse riidepehmedaja või puhastusvahendi seguga. Väänake lapp peaaegu kuivaks ning kasutage seda ekraani pühkimiseks.
- 2 Veenduge, et ekraanile ei jääks liigset vett. Laske ekraan enne teleri sisselülitamist kuivada.

## Korpuse puhastamine

- ■ Saasta ja tolmu kõrvaldamiseks pühkige korpust pehme kuiva kiuvaba lapiga.
- ■ Ärge kasutage märga lappi.

## Pikemaajaline äraolek

### ▲ ETTEVAATUST

- ▶ Kui kavatsete teleri juurest pikemaks ajaks lahkuda (näiteks puhkusele), siis on soovitatav toitejuhe pesast välja tõmmata kaitseks äikese või toitekatkestuste eest.

## TOOTE TEHNILISED ANDMED

MODELS		32LE5***	
		32LE5500-ZA / 32LE550N-ZA 32LE5800-ZA / 32LE5900-ZA	32LE5510-ZB / 32LE551N-ZB 32LE5810-ZB / 32LE5910-ZB
Mõõdud (laius x kõrgus x sügavus)	koos alusega	784,6 mm x 558,1 mm x 221,0 mm	784,6 mm x 558,1 mm x 221,0 mm
	ilma aluseta	784,6 mm x 499,5 mm x 39,9 mm	784,6 mm x 499,5 mm x 39,9 mm
Kaal	koos alusega	12,7 kg	12,7 kg
	ilma aluseta	10,5 kg	10,5 kg
Elektrisüsteemi nõuded		AC 100-240 V~ 50 / 60 Hz	AC 100-240 V~ 50 / 60 Hz
Elektritarbimine		130 W	130 W
MODELS		37LE5****	
		37LE5500-ZA / 37LE550N-ZA 37LE5800-ZA / 37LE5900-ZA	37LE5510-ZB / 37LE551N-ZB 37LE5810-ZB / 37LE5910-ZB
Mõõdud (laius x kõrgus x sügavus)	koos alusega	905,0 mm x 630,0 mm x 270,0 mm	905,0 mm x 630,0 mm x 270,0 mm
	ilma aluseta	905,0 mm x 568,0 mm x 39,9 mm	905,0 mm x 568,0 mm x 39,9 mm
Kaal	koos alusega	15,6 kg	15,6 kg
	ilma aluseta	12,8 kg	12,8 kg
Elektrisüsteemi nõuded		AC 100-240 V~ 50 / 60 Hz	AC 100-240 V~ 50 / 60 Hz
Elektritarbimine		140 W	140 W
CI-mooduli suurus (laius x kõrgus x sügavus)		100,0 mm x 55,0 mm x 5,0 mm	
Keskkonnatingimused	Töötemperatuur	0 °C kuni 40 °C	
	Tööniiskus	Alla 80 %	
	Temperatuur hoidmisel	-20 °C kuni 60 °C	
	Niiskus hoidmisel	Alla 85 %	
Toetatud filmifailid		Vt lk 96 kuni 97	

- Üaltoodud tehnilisi andmeid võib kvaliteedi parandamiseks eelnevalt hoiatamata muuta.



MODELS		42LE5***	
		42LE5500-ZA / 42LE550N-ZA 42LE5800-ZA / 42LE5900-ZA	42LE5510-ZB / 42LE551N-ZB 42LE5810-ZB / 42LE5910-ZB
Mõõdud (laius x kõrgus x sügavus)	koos alusega	1016,0 mm x 692,0 mm x 270,0 mm	1016,0 mm x 692,0 mm x 270,0 mm
	ilma aluseta	1016,0 mm x 630,0 mm x 29,3 mm	1016,0 mm x 630,0 mm x 29,3 mm
Kaal	koos alusega	19,5 kg	19,5 kg
	ilma aluseta	16,7 kg	16,7 kg
Elektrisüsteemi nõuded		AC 100-240 V~ 50 / 60 Hz	AC 100-240 V~ 50 / 60 Hz
Elektritarbimine		150 W	150 W
MODELS		47LE5***	
		47LE5500-ZA / 47LE550N-ZA 47LE5800-ZA / 47LE5900-ZA	47LE5510-ZB / 47LE551N-ZB 47LE5810-ZB / 47LE5910-ZB
Mõõdud (laius x kõrgus x sügavus)	koos alusega	1126,6 mm x 757,9 mm x 284,4 mm	1126,6 mm x 757,9 mm x 284,4 mm
	ilma aluseta	1126,6 mm x 692,0 mm x 29,3 mm	1126,6 mm x 692,0 mm x 29,3 mm
Kaal	koos alusega	22,9 kg	22,9 kg
	ilma aluseta	19,6 kg	19,6 kg
Elektrisüsteemi nõuded		AC 100-240 V~ 50 / 60 Hz	AC 100-240 V~ 50 / 60 Hz
Elektritarbimine		170 W	170 W
CI-mooduli suurus (laius x kõrgus x sügavus)		100,0 mm x 55,0 mm x 5,0 mm	
Keskonnatingimused	Töötemperatuur	0 °C kuni 40 °C	
	Tööniiskus	Alla 80 %	
	Temperatuur hoidmisel	-20 °C kuni 60 °C	
	Niiskus hoidmisel	Alla 85 %	
Toetatud filmifailid		Vt lk 96 kuni 97	

- Ülaltoodud tehnilisi andmeid võib kvaliteedi parandamiseks eelnevalt hoiatamata muuta.

MODELS		55LE5***	
		55LE5500-ZA / 55LE550N-ZA 55LE5800-ZA / 55LE5900-ZA	55LE5510-ZB / 55LE551N-ZB 55LE5810-ZB / 55LE5910-ZB
Mõõdud (laius x kõrgus x sügavus)	koos alusega	1306,0 mm x 867,0 mm x 328,0 mm	1306,0 mm x 867,0 mm x 328,0 mm
	ilma alusega	1306,0 mm x 797,0 mm x 30,7 mm	1306,0 mm x 797,0 mm x 30,7 mm
Kaal	koos alusega	34,5 kg	34,5 kg
	ilma alusega	28,8 kg	28,8 kg
Elektrisüsteemi nõuded		AC 100-240 V~ 50 / 60 Hz	AC 100-240 V~ 50 / 60 Hz
Elektritarbimine		200 W	200 W
MODELS		42LX6***	
		42LX6500-ZD / 42LX650N-ZD 42LX6800-ZD / 42LX6900-ZD	47LX6***
Mõõdud (laius x kõrgus x sügavus)	koos alusega	1016,0 mm x 692,0 mm x 270,0 mm	1126,6 mm x 757,9 mm x 284,4 mm
	ilma alusega	1016,0 mm x 630,0 mm x 29,3 mm	1126,6 mm x 692,0 mm x 29,3 mm
Kaal	koos alusega	19,5 kg	22,9 kg
	ilma alusega	16,7 kg	19,6 kg
Elektrisüsteemi nõuded		AC 100-240 V~ 50 / 60 Hz	AC 100-240 V~ 50 / 60 Hz
Elektritarbimine		160 W	180 W
CI-mooduli suurus (laius x kõrgus x sügavus)		100,0 mm x 55,0 mm x 5,0 mm	
Keskonnatingimused	Töötemperatuur	0 °C kuni 40 °C	
	Tööniiskus	Alla 80 %	
	Temperatuur hoidmisel	-20 °C kuni 60 °C	
	Niiskus hoidmisel	Alla 85 %	
Toetatud filmifailid		Vt lk 96 kuni 97	

- Ülaltoodud tehnilisi andmeid võib kvaliteedi parandamiseks eelnevalt hoiatamata muuta.

MODELS		32LE7***	
		32LE7500-ZA / 32LE750N-ZA 32LE7800-ZA / 32LE7900-ZA	32LE7510-ZB / 32LE751N-ZB 32LE7810-ZB / 32LE7910-ZB
Mõõdud (laius x kõrgus x sügavus)	koos alusega	786,4 mm x 556,2 mm x 221,0 mm	786,4 mm x 556,2 mm x 221,0 mm
	ilma alusega	786,4 mm x 500,4 mm x 39,9 mm	786,4 mm x 500,4 mm x 39,9 mm
Kaal	koos alusega	14,8 kg	14,8 kg
	ilma alusega	11,7 kg	11,7 kg
Elektrisüsteemi nõuded		AC 100-240 V~ 50 / 60 Hz	AC 100-240 V~ 50 / 60 Hz
Elektritarbimine		130 W	130 W
MODELS		37LE7***	
		37LE7500-ZA / 37LE750N-ZA 37LE7800-ZA / 37LE7900-ZA	37LE7510-ZB / 37LE751N-ZB 37LE7810-ZB / 37LE7910-ZB
Mõõdud (laius x kõrgus x sügavus)	koos alusega	907,4 mm x 628,3 mm x 269,8 mm	907,4 mm x 628,3 mm x 269,8 mm
	ilma alusega	907,4 mm x 569,0 mm x 39,9 mm	907,4 mm x 569,0 mm x 39,9 mm
Kaal	koos alusega	18,8 kg	18,8 kg
	ilma alusega	14,7 kg	14,7 kg
Elektrisüsteemi nõuded		AC 100-240 V~ 50 / 60 Hz	AC 100-240 V~ 50 / 60 Hz
Elektritarbimine		140 W	140 W
CI-mooduli suurus (laius x kõrgus x sügavus)		100,0 mm x 55,0 mm x 5,0 mm	
Keskkonnatingimused	Töötemperatuur	0 °C kuni 40 °C	
	Tööniiskus	Alla 80 %	
	Temperatuur hoidmisel	-20 °C kuni 60 °C	
	Niiskus hoidmisel	Alla 85 %	
Toetatud filmifailid		Vt lk 96 kuni 97	

- Ülaltoodud tehnilisi andmeid võib kvaliteedi parandamiseks eelnevalt hoiatamata muuta.

MODELS		42LE7***		
		42LE7500-ZA / 42LE750N-ZA / 42LE7800-ZA / 42LE7900-ZA	42LE7510-ZB / 42LE751N-ZB / 42LE7810-ZB / 42LE7910-ZB	42LE7300-ZA / 42LE730N-ZA / 42LE7380-ZA / 42LE7390-ZA
Mõõdud (laius x kõrgus x sügavus)	koos alusega	1018,2 mm x 692,5 mm x 269,8 mm	1018,2 mm x 692,5 mm x 269,8 mm	1009,2 mm x 694,5 mm x 286,5 mm
	ilma alusega	1018,2 mm x 630,7 mm x 29,3 mm	1018,2 mm x 630,7 mm x 29,3 mm	1009,2 mm x 629,7 mm x 29,3 mm
Kaal	koos alusega	23,2 kg	23,2 kg	25,5 kg
	ilma alusega	19,1 kg	19,1 kg	21,0 kg
Elektrisüsteemi nõuded		AC 100-240 V~ 50 / 60 Hz	AC 100-240 V~ 50 / 60 Hz	AC 100-240 V~ 50 / 60 Hz
Elektritarbimine		150 W	150 W	150 W
MODELS		47LE7***		
		47LE7500-ZA / 47LE750N-ZA / 47LE7800-ZA / 47LE7900-ZA	47LE7510-ZB / 47LE751N-ZB / 47LE7810-ZB / 47LE7910-ZB	47LE7300-ZA / 47LE730N-ZA / 47LE7380-ZA / 47LE7390-ZA
Mõõdud (laius x kõrgus x sügavus)	koos alusega	1128,6 mm x 758,5 mm x 284,4 mm	1128,6 mm x 758,5 mm x 284,4 mm	1119,6 mm x 757,1 mm x 286,5 mm
	ilma alusega	1128,6 mm x 693,3 mm x 29,8 mm	1128,6 mm x 693,3 mm x 29,8 mm	1119,6 mm x 691,3 mm x 29,3 mm
Kaal	koos alusega	27,5 kg	27,5 kg	29,7 kg
	ilma alusega	23,0 kg	23,0 kg	25,2 kg
Elektrisüsteemi nõuded		AC 100-240 V~ 50 / 60 Hz	AC 100-240 V~ 50 / 60 Hz	AC 100-240 V~ 50 / 60 Hz
Elektritarbimine		170 W	170 W	170 W
CI-mooduli suurus (laius x kõrgus x sügavus)		100,0 mm x 55,0 mm x 5,0 mm		
Keskonnatingimused	Töötemperatuur	0 °C kuni 40 °C		
	Tööniiskus	Alla 80 %		
	Temperatuur hoidmisel	-20 °C kuni 60 °C		
	Niiskus hoidmisel	Alla 85 %		
Toetatud filmifailid		Vt lk 96 kuni 97		

- Ülaltoodud tehnilisi andmeid võib kvaliteedi parandamiseks eelnevalt hoiatamata muuta.

MODELS		55LE7***	
		55LE7500-ZA / 55LE750N-ZA 55LE7800-ZA / 55LE7900-ZA	55LE7510-ZB / 55LE751N-ZB 55LE7810-ZB / 55LE7910-ZB
Mõõdud (laius x kõrgus x sügavus)	koos alusega	1306,0 mm x 868,1 mm x 328,0 mm	1306,0 mm x 868,1 mm x 328,0 mm
	ilma alusega	1306,0 mm x 797,4 mm x 31,2 mm	1306,0 mm x 797,4 mm x 31,2 mm
Kaal	koos alusega	39,6 kg	39,6 kg
	ilma alusega	33,5 kg	33,5 kg
Elektrisüsteemi nõuded Elektritarbimine		AC 100-240 V~ 50 / 60 Hz 200 W	AC 100-240 V~ 50 / 60 Hz 200 W
MODELS		47LX9***	55LX9***
		47LX9800-ZA	55LX9800-ZA
Mõõdud (laius x kõrgus x sügavus)	koos alusega	1085,9 mm x 710,6 mm x 255,0 mm	1255,8 mm x 805,0 mm x 255,0 mm
	ilma alusega	1085,9 mm x 654,2 mm x 31,6 mm	1255,8 mm x 749,6 mm x 31,6 mm
Kaal	koos alusega	26,7 kg	32,7 kg
	ilma alusega	22,1 kg	28,1 kg
Elektrisüsteemi nõuded Elektritarbimine		AC 100-240 V~ 50 / 60 Hz 210 W	AC 100-240 V~ 50 / 60 Hz 260 W
CI-mooduli suurus (laius x kõrgus x sügavus)		100,0 mm x 55,0 mm x 5,0 mm	
Keskonnatingimused	Töötemperatuur	0 °C kuni 40 °C	
	Tööniiskus	Alla 80 %	
	Temperatuur hoidmisel	-20 °C kuni 60 °C	
	Niiskus hoidmisel	Alla 85 %	
Toetatud filmifailid		Vt lk 96 kuni 97	

- Ülaltoodud tehnilisi andmeid võib kvaliteedi parandamiseks eelnevalt hoiatamata muuta.

MODELS		42LE8***	
		42LE8500-ZA / 42LE850N-ZA 42LE8800-ZA / 42LE8900-ZA	42LE8510-ZB / 42LE851N-ZB 42LE8810-ZB / 42LE8910-ZB
Mõõdud (laius x kõrgus x sügavus)	koos alusega	1013,3 mm x 705,8 mm x 235,5 mm	1013,3 mm x 705,8 mm x 235,5 mm
	ilma alusega	1013,3 mm x 645,8 mm x 34,5 mm	1013,3 mm x 645,8 mm x 34,5 mm
Kaal	koos alusega	27,2 kg	27,2 kg
	ilma alusega	23,1 kg	23,1 kg
Elektrisüsteemi nõuded		AC 100-240 V~ 50 / 60 Hz	AC 100-240 V~ 50 / 60 Hz
Elektritarbimine		160 W	160 W
MODELS		47LE8***	
		47LE8500-ZA / 47LE850N-ZA 47LE8800-ZA / 47LE8900-ZA	47LE8510-ZB / 47LE851N-ZB 47LE8810-ZB / 47LE8910-ZB
Mõõdud (laius x kõrgus x sügavus)	koos alusega	1122,6 mm x 769,3 mm x 275,0 mm	1122,6 mm x 769,3 mm x 275,0 mm
	ilma alusega	1122,6 mm x 707,3 mm x 34,5 mm	1122,6 mm x 707,3 mm x 34,5 mm
Kaal	koos alusega	31,6 kg	31,6 kg
	ilma alusega	27,0 kg	27,0 kg
Elektrisüsteemi nõuded		AC 100-240 V~ 50 / 60 Hz	AC 100-240 V~ 50 / 60 Hz
Elektritarbimine		170 W	170 W
CI-mooduli suurus (laius x kõrgus x sügavus)		100,0 mm x 55,0 mm x 5,0 mm	
Keskonnatingimused	Töötemperatuur	0 °C kuni 40 °C	
	Tööniiskus	Alla 80 %	
	Temperatuur hoidmisel	-20 °C kuni 60 °C	
	Niiskus hoidmisel	Alla 85 %	
Toetatud filmifailid		Vt lk 96 kuni 97	

- Üalloodud tehnilisi andmeid võib kvaliteedi parandamiseks eelnevalt hoiatamata muuta.

MODELS		55LE8***	
		55LE8500-ZA / 55LE850N-ZA 55LE8800-ZA / 55LE8900-ZA	55LE8510-ZB / 55LE851N-ZB 55LE8810-ZB / 55LE8910-ZB
Mõõdud (laius x kõrgus x sügavus)	koos alusega	1292,6 mm x 875,4 mm x 311,9 mm	1292,6 mm x 875,4 mm x 311,9 mm
	ilma aluseta	1292,6 mm x 802,9 mm x 34,5 mm	1292,6 mm x 802,9 mm x 34,5 mm
Kaal	koos alusega	43,8 kg	43,8 kg
	ilma aluseta	35,8 kg	35,8 kg
Elektrisüsteemi nõuded		AC 100-240 V~ 50 / 60 Hz	AC 100-240 V~ 50 / 60 Hz
Elektritarbimine		230 W	230 W
MODELS		32LD4***	
		32LD480-ZB 32LD490-ZB	37LD4*** 37LD480-ZB 37LD490-ZB
Mõõdud (laius x kõrgus x sügavus)	koos alusega	799,0 mm x 555,0 mm x 207,0 mm	916,0 mm x 625,0 mm x 261,0 mm
	ilma aluseta	799,0 mm x 506,0 mm x 73,5 mm	916,0 mm x 575,0 mm x 77,4 mm
Kaal	koos alusega	9,1 kg	12,5 kg
	ilma aluseta	8,1 kg	10,8 kg
Elektrisüsteemi nõuded		AC 100-240 V~ 50 / 60 Hz	AC 100-240 V~ 50 / 60 Hz
Elektritarbimine		120 W	160 W
MODELS		42LD4***	
		42LD480-ZB 42LD490-ZB	
Mõõdud (laius x kõrgus x sügavus)	koos alusega	1023,0 mm x 685,0 mm x 261,0 mm	
	ilma aluseta	1023,0 mm x 635,0 mm x 76,6 mm	
Kaal	koos alusega	15,1 kg	
	ilma aluseta	13,5 kg	
Elektrisüsteemi nõuded		AC 100-240 V~ 50 / 60 Hz	
Elektritarbimine		190 W	
CI-mooduli suurus (laius x kõrgus x sügavus)		100,0 mm x 55,0 mm x 5,0 mm	
Keskkonningimused	Töötemperatuur	0 °C kuni 40 °C	
	Tööniiskus	Alla 80 %	
	Temperatuur hoidmisel	-20 °C kuni 60 °C	
	Niiskus hoidmisel	Alla 85 %	
Toetatud filmifailid		Vt lk 96 kuni 97	

■ Ülaltoodud tehnilisi andmeid võib kvaliteedi parandamiseks eelnevalt hoiatamata muuta.

MODELS		32LD6***	
		32LD650-ZC / 32LD650N-ZC 32LD680-ZC / 32LD690-ZB	32LD651-ZB / 32LD651N-ZB 32LD681-ZB / 32LD691-ZB
Mõõdud (laius x kõrgus x sügavus)	koos alusega	797,0 mm x 555,0 mm x 207,0 mm	797,0 mm x 555,0 mm x 207,0 mm
	ilma alusega	797,0 mm x 495,0 mm x 73,8 mm	797,0 mm x 495,0 mm x 73,8 mm
Kaal	koos alusega	9,8 kg	9,8 kg
	ilma alusega	8,7 kg	8,7 kg
Elektrisüsteemi nõuded		AC 100-240 V~ 50 / 60 Hz	AC 100-240 V~ 50 / 60 Hz
Elektritarbimine		150 W	150 W
MODELS		37LD6***	
		37LD650-ZC / 37LD650N-ZC 37LD680-ZC / 37LD690-ZB	37LD651-ZB / 37LD651N-ZB 37LD681-ZB / 37LD691-ZB
Mõõdud (laius x kõrgus x sügavus)	koos alusega	916,0 mm x 625,0 mm x 261,0 mm	916,0 mm x 625,0 mm x 261,0 mm
	ilma alusega	916,0 mm x 560,0 mm x 77,7 mm	916,0 mm x 560,0 mm x 77,7 mm
Kaal	koos alusega	12,8 kg	12,8 kg
	ilma alusega	11,2 kg	11,2 kg
Elektrisüsteemi nõuded		AC 100-240 V~ 50 / 60 Hz	AC 100-240 V~ 50 / 60 Hz
Elektritarbimine		170 W	170 W
CI-mooduli suurus (laius x kõrgus x sügavus)		100,0 mm x 55,0 mm x 5,0 mm	
Keskonnatingimused	Töötemperatuur	0 °C kuni 40 °C	
	Tööniiskus	Alla 80 %	
	Temperatuur hoidmisel	-20 °C kuni 60 °C	
	Niiskus hoidmisel	Alla 85 %	
Toetatud filmifailid		Vt lk 96 kuni 97	

- Üaltoodud tehnilisi andmeid võib kvaliteedi parandamiseks eelnevalt hoiatamata muuta.



MODELS		42LD6***	
		42LD650-ZC / 42LD650N-ZC 42LD680-ZC / 42LD690-ZB	42LD651-ZB / 42LD651N-ZB 42LD681-ZB / 42LD691-ZB
Mõõdud (laius x kõrgus x sügavus)	koos alusega	1024,0 mm x 685,0 mm x 261,0 mm	1024,0 mm x 685,0 mm x 261,0 mm
	ilma alusega	1024,0 mm x 621,0 mm x 76,8 mm	1024,0 mm x 621,0 mm x 76,8 mm
Kaal	koos alusega	15,5 kg	15,5 kg
	ilma alusega	13,9 kg	13,9 kg
Elektrisüsteemi nõuded		AC 100-240 V~ 50 / 60 Hz	AC 100-240 V~ 50 / 60 Hz
Elektritarbimine		210 W	210 W
MODELS		47LD6***	
		47LD650-ZC / 47LD650N-ZC 47LD680-ZC / 47LD690-ZB	47LD651-ZB / 47LD651N-ZB 47LD681-ZB / 47LD691-ZB
Mõõdud (laius x kõrgus x sügavus)	koos alusega	1137,0 mm x 758,0 mm x 270,0 mm	1137,0 mm x 758,0 mm x 270,0 mm
	ilma alusega	1137,0 mm x 685,0 mm x 76,8 mm	1137,0 mm x 685,0 mm x 76,8 mm
Kaal	koos alusega	20,3 kg	20,3 kg
	ilma alusega	18,3 kg	18,3 kg
Elektrisüsteemi nõuded		AC 100-240 V~ 50 / 60 Hz	AC 100-240 V~ 50 / 60 Hz
Elektritarbimine		250 W	250 W
CI-mooduli suurus (laius x kõrgus x sügavus)		100,0 mm x 55,0 mm x 5,0 mm	
Keskonnatingimused	Töötemperatuur	0 °C kuni 40 °C	
	Tööniiskus	Alla 80 %	
	Temperatuur hoidmisel	-20 °C kuni 60 °C	
	Niiskus hoidmisel	Alla 85 %	
Toetatud filmifailid		Vt lk 96 kuni 97	

- Ülaltoodud tehnilisi andmeid võib kvaliteedi parandamiseks eelnevalt hoiatamata muuta.

MODELS		55LD6***	
		55LD650-ZC / 55LD650N-ZC 55LD680-ZC / 55LD690-ZB	55LD651-ZB / 55LD651N-ZB 55LD681-ZB / 55LD691-ZB
Mõõdud (laius x kõrgus x sügavus)	koos alusega	1329,0 mm x 872,0 mm x 330,0 mm	1329,0 mm x 872,0 mm x 330,0 mm
	ilma alusega	1329,0 mm x 796,0 mm x 96,5 mm	1329,0 mm x 796,0 mm x 96,5 mm
Kaal	koos alusega	33,0 kg	33,0 kg
	ilma alusega	29,8 kg	29,8 kg
Elektrisüsteemi nõuded		AC 100-240 V~ 50 / 60 Hz	AC 100-240 V~ 50 / 60 Hz
Elektritarbimine		340 W	340 W
MODELS		32LE4***	
		32LE4800-ZB 32LE4900-ZB	37LE4***
Mõõdud (laius x kõrgus x sügavus)	koos alusega	786,0 mm x 559,0 mm x 221,0 mm	907,0 mm x 630,0 mm x 270,0 mm
	ilma alusega	786,0 mm x 500,0 mm x 39,9 mm	907,0 mm x 565,0 mm x 39,9 mm
Kaal	koos alusega	12,4 kg	14,6 kg
	ilma alusega	10,6 kg	12,1 kg
Elektrisüsteemi nõuded		AC 100-240 V~ 50 / 60 Hz	AC 100-240 V~ 50 / 60 Hz
Elektritarbimine		130 W	140 W
MODELS		42LE4***	
		42LE4800-ZB 42LE4900-ZB	
Mõõdud (laius x kõrgus x sügavus)	koos alusega	1018,0 mm x 692,0 mm x 270,0 mm	
	ilma alusega	1018,0 mm x 627,0 mm x 29,8 mm	
Kaal	koos alusega	19,7 kg	
	ilma alusega	17,2 kg	
Elektrisüsteemi nõuded		AC 100-240 V~ 50 / 60 Hz	
Elektritarbimine		150 W	
CI-mooduli suurus (laius x kõrgus x sügavus)		100,0 mm x 55,0 mm x 5,0 mm	
Keskkonnatingimused	Töötemperatuur	0 °C kuni 40 °C	
	Tööniiskus	Alla 80 %	
	Temperatuur hoidmisel	-20 °C kuni 60 °C	
	Niiskus hoidmisel	Alla 85 %	
Toetatud filmifailid		Vt lk 96 kuni 97	

- Üaltoodud tehnilisi andmeid võib kvaliteedi parandamiseks eelnevalt hoitamata muuta.

MODELS		32LD7***	
		32LD750-ZA / 32LD750N-ZA 32LD780-ZA / 32LD790-ZA	32LD751-ZB / 32LD751N-ZB 32LD781-ZB / 32LD791-ZB / 32LD752-ZD
Mõõdud (laius x kõrgus x sügavus)	koos alusega	804,0 mm x 567,0 mm x 212,0 mm	804,0 mm x 567,0 mm x 212,0 mm
	ilma alusega	804,0 mm x 510,0 mm x 73,8 mm	804,0 mm x 510,0 mm x 73,8 mm
Kaal	koos alusega	10,2 kg	10,2 kg
	ilma alusega	8,8 kg	8,8 kg
Elektrisüsteemi nõuded		AC 100-240 V~ 50 / 60 Hz	AC 100-240 V~ 50 / 60 Hz
Elektritarbimine		150 W	150 W
MODELS		42LD7***	
		42LD750-ZA / 42LD750N-ZA 42LD780-ZA / 42LD790-ZA	42LD751-ZB / 42LD751N-ZB 42LD781-ZB / 42LD791-ZB / 42LD752-ZD
Mõõdud (laius x kõrgus x sügavus)	koos alusega	1032,0 mm x 700,0 mm x 260,0 mm	1032,0 mm x 700,0 mm x 260,0 mm
	ilma alusega	1032,0 mm x 639,0 mm x 76,8 mm	1032,0 mm x 639,0 mm x 76,8 mm
Kaal	koos alusega	16,5 kg	16,5 kg
	ilma alusega	13,8 kg	13,8 kg
Elektrisüsteemi nõuded		AC 100-240 V~ 50 / 60 Hz	AC 100-240 V~ 50 / 60 Hz
Elektritarbimine		210 W	210 W
CI-mooduli suurus (laius x kõrgus x sügavus)		100,0 mm x 55,0 mm x 5,0 mm	
Keskonnatingimused	Töötemperatuur	0 °C kuni 40 °C	
	Tööniiskus	Alla 80 %	
	Temperatuur hoidmisel	-20 °C kuni 60 °C	
	Niiskus hoidmisel	Alla 85 %	
Toetatud filmifailid		Vt lk 96 kuni 97	

- Ülaltoodud tehnilisi andmeid võib kvaliteedi parandamiseks eelnevalt hoiatamata muuta.

MODELS		47LD7***	
		47LD750-ZA / 47LD750N-ZA 47LD780-ZA / 47LD790-ZA	47LD751-ZB / 47LD751N-ZB 47LD781-ZB / 47LD791-ZB / 47LD752-ZD
Mõõdud (laius x kõrgus x sügavus)	koos alusega	1144,0 mm x 764,0 mm x 260,0 mm	1144,0 mm x 764,0 mm x 260,0 mm
	ilma aluseta	1144,0 mm x 704,0 mm x 76,8 mm	1144,0 mm x 704,0 mm x 76,8 mm
Kaal	koos alusega	20,9 kg	20,9 kg
	ilma aluseta	18,2 kg	18,2 kg
Elektrisüsteemi nõuded		AC 100-240 V~ 50 / 60 Hz	AC 100-240 V~ 50 / 60 Hz
Elektritarbimine		250 W	250 W
CI-mooduli suurus (laius x kõrgus x sügavus)		100,0 mm x 55,0 mm x 5,0 mm	
Keskonnatingimused	Töötemperatuur	0 °C kuni 40 °C	
	Tööniiskus	Alla 80 %	
	Temperatuur hoidmisel	-20 °C kuni 60 °C	
	Niiskus hoidmisel	Alla 85 %	
Toetatud filmifailid		Vt lk 96 kuni 97	

- Ülaltoodud tehnilisi andmeid võib kvaliteedi parandamiseks eelnevalt hoiatamata muuta.

**32LD840-ZA / 32LD840N-ZA  
32LD880-ZA / 32LD890-ZA**

MODELS		32LD8***
MODELS		32LD840-ZA / 32LD840N-ZA 32LD880-ZA / 32LD890-ZA
Mõõdud (laius x kõrgus x sügavus)	koos alusega	803,0 mm x 568,0 mm x 212,0 mm
	ilma aluseta	803,0 mm x 502,0 mm x 73,4 mm
Kaal	koos alusega	10,0 kg
	ilma aluseta	8,6 kg
Elektrisüsteemi nõuded		AC 100-240 V~ 50 / 60 Hz
Elektritarbimine		150 W
MODELS		37LD8***
MODELS		37LD840-ZA / 37LD840N-ZA 37LD880-ZA / 37LD890-ZA
Mõõdud (laius x kõrgus x sügavus)	koos alusega	922,0 mm x 640,0 mm x 260,0 mm
	ilma aluseta	922,0 mm x 568,0 mm x 77,3 mm
Kaal	koos alusega	13,9 kg
	ilma aluseta	11,3 kg
Elektrisüsteemi nõuded		AC 100-240 V~ 50 / 60 Hz
Elektritarbimine		170 W
CI-mooduli suurus (laius x kõrgus x sügavus)		100,0 mm x 55,0 mm x 5,0 mm
Keskonnatingimused	Töötemperatuur	0 °C kuni 40 °C
	Tööniiskus	Alla 80 %
	Temperatuur hoidmisel	-20 °C kuni 60 °C
	Niiskus hoidmisel	Alla 85 %
Toetatud filmifailid		Vt lk 96 kuni 97

- Ülaltoodud tehnilisi andmeid võib kvaliteedi parandamiseks eelnevalt hoiatamata muuta.

MODELS		42LD8***
		42LD840-ZA / 42LD840N-ZA 42LD880-ZA / 42LD890-ZA
Mõõdud (laius x kõrgus x sügavus)	koos alusega	1030,0 mm x 701,0 mm x 260,0 mm
	ilma aluseta	1030,0 mm x 628,0 mm x 76,4 mm
Kaal	koos alusega	16,5 kg
	ilma aluseta	13,9 kg
Elektrisüsteemi nõuded		AC 100-240 V~ 50 / 60 Hz
Elektritarbimine		210 W
CI-mooduli suurus (laius x kõrgus x sügavus)		100,0 mm x 55,0 mm x 5,0 mm
Keskonnatingimused	Töötemperatuur	0 °C kuni 40 °C
	Tööniiskus	Alla 80 %
	Temperatuur hoidmisel	-20 °C kuni 60 °C
	Niiskus hoidmisel	Alla 85 %
Toetatud filmifailid		Vt lk 96 kuni 97

- Ülaltoodud tehnilisi andmeid võib kvaliteedi parandamiseks eelnevalt hoiatamata muuta.

MODELS		50PK5**	60PK5**
		50PK590-ZE	60PK590-ZE
Mõõdud (laius x kõrgus x sügavus)	koos alusega	1171,4 mm x 786,2 mm x 309,7 mm	1392,0 mm x 915,0 mm x 384,0 mm
	ilma alusega	1171,4 mm x 724,4 mm x 55,3 mm	1392,0 mm x 852,0 mm x 55,3 mm
Kaal	koos alusega	31,0 kg	45,9 kg
	ilma alusega	28,6 kg	41,4 kg
MODELS		50PK7***	60PK7***
		50PK760-ZC / 50PK760N-ZC 50PK780-ZC / 50PK790-ZC	60PK760-ZC / 60PK760N-ZC 60PK780-ZC / 60PK790-ZC
Mõõdud (laius x kõrgus x sügavus)	koos alusega	1184,0 mm x 801,0 mm x 294,5 mm	1402,8 mm x 934,3 mm x 384,0 mm
	ilma alusega	1184,0 mm x 738,5 mm x 52,4 mm	1402,8 mm x 866,8 mm x 52,4 mm
Kaal	koos alusega	34,5 kg	50,3 kg
	ilma alusega	29,9 kg	42,7 kg
CI-mooduli suurus (laius x kõrgus x sügavus)		100,0 mm x 55,0 mm x 5,0 mm	
Keskkonnatingimused	Töötemperatuur	0 °C kuni 40 °C	
	Tööniiskus	Alla 80 %	
	Temperatuur hoidmisel	-20 °C kuni 60 °C	
	Niiskus hoidmisel	Alla 85 %	
Toetatud filmifailid		Vt lk 96 kuni 97	

- Ülaltoodud tehnilisi andmeid võib kvaliteedi parandamiseks eelnevalt hoiatamata muuta.
- Toiteallika ja voolutarbe kohta saate teavet tootele kinnitatud märgiselt.

MODELS		50PK9***	60PK9***
		50PK950-ZA / 50PK960-ZA 50PK950N-ZA / 50PK980-ZA 50PK990-ZA	60PK950-ZA / 60PK960-ZA 60PK950N-ZA / 60PK980-ZA 60PK990-ZA
Mõõdud (laius x kõrgus x sügavus)	koos alusega	1190,0 mm x 804,5 mm x 294,5 mm	1408,8 mm x 937,9 mm x 384,0 mm
	ilma alusega	1190,0 mm x 737,0 mm x 52,4 mm	1408,8 mm x 860,7 mm x 52,4 mm
Kaal	koos alusega	34,8 kg	50,9 kg
	ilma alusega	30,2 kg	43,3 kg
MODELS		50PX9***	60PX9***
		50PX960-ZA / 50PX950N-ZA / 50PX980-ZA / 50PX990-ZA	60PX960-ZA / 60PX950N-ZA / 60PX980-ZA / 60PX990-ZA
Mõõdud (laius x kõrgus x sügavus)	koos alusega	1190,0 mm x 804,5 mm x 294,5 mm	1408,8 mm x 937,9 mm x 384,0 mm
	ilma alusega	1190,0 mm x 737,0 mm x 52,4 mm	1408,8 mm x 860,7 mm x 52,4 mm
Kaal	koos alusega	34,8 kg	50,9 kg
	ilma alusega	30,2 kg	43,3 kg
CI-mooduli suurus (laius x kõrgus x sügavus)		100,0 mm x 55,0 mm x 5,0 mm	
Keskkonnatingimused	Töötemperatuur	0 °C kuni 40 °C	
	Tööniiskus	Alla 80 %	
	Temperatuur hoidmisel	-20 °C kuni 60 °C	
	Niiskus hoidmisel	Alla 85 %	
Toetatud filmifailid		Vt lk 96 kuni 97	

- Toiteallika ja voolutarbe kohta saate teavet tootele kinnitatud märgiselt.

	Digi-TV	Analoog-TV
Televisioonisüsteem	DVB-T DVB-C	PAL/SECAM B/G/D/K, PAL I/II, SECAM L/L'
Programmid	VHF, UHF	VHF: E2 ~ E12, UHF: E21 ~ E69, CATV: S1 ~ S20, HYPER: S21 ~ S47
Salvestatavate programmide maksimumarv	1,000	
Välisantenni näivtakistus	75 Ω	75 Ω

- Ülaltoodud tehnilisi andmeid võib kvaliteedi parandamiseks eelnevalt hoiatamata muuta.



# INFRAPUNAKOODID

\*Teie teler võib erineda pildil olevast.

Kood	Funktsioon	Märkus
95	ENERGIASÄÄST	Kaugjuhtimispuldi nupp
08	TOIDE	Kaugjuhtimispuldi nupp (toide sisse/ välja)
0B	SISEND	Kaugjuhtimispuldi nupp
79	SUHE	Kaugjuhtimispuldi nupp
F0	TV/RAD	Kaugjuhtimispuldi nupp
45	KIIRMENÜÜ	Kaugjuhtimispuldi nupp
43	MENÜÜ	Kaugjuhtimispuldi nupp
AB	PROGRAMMIJUHT	Kaugjuhtimispuldi nupp
40	Üles (^)	Kaugjuhtimispuldi nupp
41	Alla (v)	Kaugjuhtimispuldi nupp
07	Vasakule (<)	Kaugjuhtimispuldi nupp
06	Paremale (>)	Kaugjuhtimispuldi nupp
44	OK(⊙)	Kaugjuhtimispuldi nupp
28	TAGASI	Kaugjuhtimispuldi nupp
5B	VÄLJA	Kaugjuhtimispuldi nupp
AA	INFO ⓘ	Kaugjuhtimispuldi nupp
30	AV-REŽIIM	Kaugjuhtimispuldi nupp
02	△ +	Kaugjuhtimispuldi nupp
03	△ -	Kaugjuhtimispuldi nupp
1E	LEMMIK (MÄRK.) (TÄHT/NUMBER)	Kaugjuhtimispuldi nupp
09	VAIGISTA (KUSTUTA)	Kaugjuhtimispuldi nupp
00	P ^	Kaugjuhtimispuldi nupp
01	P v	Kaugjuhtimispuldi nupp
10~19	Numbrinupud 0~9	Kaugjuhtimispuldi nupp
53	LOEND	Kaugjuhtimispuldi nupp
1A	KIIRVAADE	Kaugjuhtimispuldi nupp
72	PUNANE nupp	Kaugjuhtimispuldi nupp
71	ROHELINE nupp	Kaugjuhtimispuldi nupp
63	KOLLANE nupp	Kaugjuhtimispuldi nupp
61	SININE nupp (V/P VALIMINE)	Kaugjuhtimispuldi nupp
20	TELETEKST	Kaugjuhtimispuldi nupp
21	T.OPT(T.Option)	Kaugjuhtimispuldi nupp
39	SUBTIITER	Kaugjuhtimispuldi nupp
7E	SIMPLINK	Kaugjuhtimispuldi nupp
91	AD	Kaugjuhtimispuldi nupp
B1	■	Kaugjuhtimispuldi nupp
B0	▶	Kaugjuhtimispuldi nupp
BA	II (STOPPKAADER: ainult plasmateleerid)	Kaugjuhtimispuldi nupp
8F	◀◀	Kaugjuhtimispuldi nupp
8E	▶▶	Kaugjuhtimispuldi nupp
59	NetCast	Kaugjuhtimispuldi nupp
58	@	Kaugjuhtimispuldi nupp
DC	3D	Kaugjuhtimispuldi nupp
9F	Rak./*	Kaugjuhtimispuldi nupp

## VÄLISJUHTSEADME HÄÄLESTAMINE

### Pistikupesa RS-232C häälestus

Ühendage sisendpesa RS-232C välisjuhtseadmega (nagu näiteks arvuti või AVjuhtsüsteem) ja juhtige teleri funktsioone väliselt.

Ühendage juhtseadme järjestikport teleritagapaneelil oleva pistikupesaga RS-232C.

RS-232C ühenduskaableid teleriga kaasas ei ole.

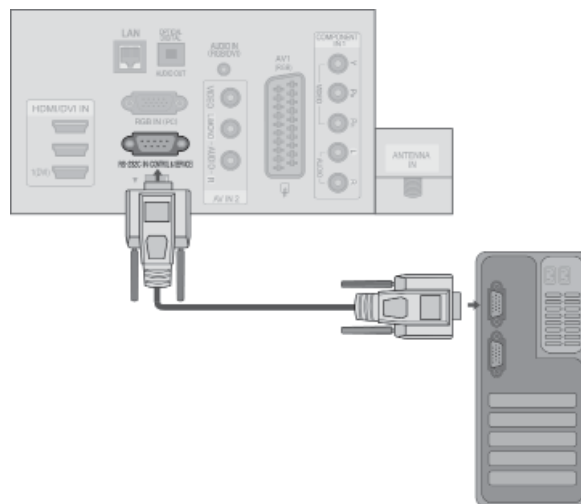

### Pistmiku tüüp: D-Sub 9 viiguga sõrm

nr	Viigu nimi
1	Ühenduseta
2	RXD (Andmete vastuvõtt)
3	TXD (Andmete edastus)
4	DTR (DTE-pool valmis)
5	GND (Maandus)
6	DSR (DCE-pool valmis)
7	RTS (Saamiseks valmis)
8	CTS (Saamiseks lähtestatud)
9	Ühenduseta

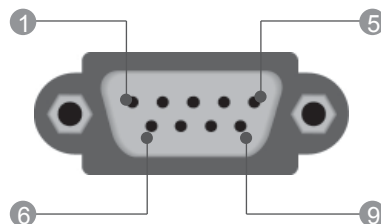

### Pistikupesa RS-232C konfiguratsioonid

7-juhtmeline konfiguratsioon (standardne RS-232C-kaabel)

	PC	TV	
RXD	2	3	TXD
TXD	3	2	RXD
GND	5	5	GND
DTR	4	6	DSR
DSR	6	4	DTR
RTS	7	8	CTS
CTS	8	7	RTS
	D-Sub 9	D-Sub 9	

3-juhtmeline konfiguratsioon (mittestandardne)

	PC	TV	
RXD	2	3	TXD
TXD	3	2	RXD
GND	5	5	GND
DTR	4	6	DTR
DSR	6	4	DSR
RTS	7	7	RTS
CTS	8	8	CTS
	D-Sub 9	D-Sub 9	

## Sedista ID

Kasutage seda funktsiooni teleri ID-numbri määramiseks.

Vt jaotist “Reaalandmete teisendamine 1”. ► **lk 207**

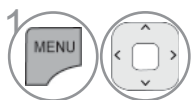

Valige **VALIK**.

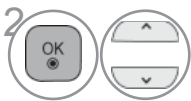

Valige **Seadista ID**.



Seadistage funktsioon **Seadista ID**, et valida soovitud TV ID-number.

Seadista ID seadistuse vahemik on 1 kuni 99.

- Eelmisele menüüekraanile liikumiseks vajutage nuppu **BACK** (TAGASI).

## Sideparameetrid

- Boodikiirus: 9600 boodi (UART)
- Andmepikkus: 8 bitti
- Paarsus: puudub
- Stopp-bitt: 1. bitt
- Sidekood: ASCII-kood
- Kasutage rist(pöörd-)kaablit.

## Käskude loend

	KÄSK 1	KÄSK 2	ANDMED (kuueteistküm- nend-)
01. Toide	k	a	00 kuni 01
02. Kuvasuhe	k	c	Vt lk 205
03. Ekraanisummutus	k	d	Vt lk 205
04. Helitugevuse vaigistamine	k	e	00 kuni 01
05. Helitugevuse reguleerimine	k	f	00 kuni 64
06. Kontrast	k	g	00 kuni 64
07. Heledus	k	h	00 kuni 64
08. Värv	k	i	00 kuni 64
09. Värvitoon	k	j	00 kuni 64
10. Teravus	k	k	00 kuni 64
11. OSD-režiimi valik	k	l	00 kuni 01
12. Kaugjuhtimise lukustusrežiim	k	m	00 kuni 01
13. Kõrged toonid	k	r	00 kuni 64
14. Bass	k	s	00 kuni 64
15. Tasakaal	k	t	00 kuni 64
16. Värvitemperatuur	x	u	00 kuni 64
17. ISM-meetod	j	p	Vt lk 207
18. ENERGIASÄÄST	j	q	00 kuni 04
19. Automaatne konfiguratsioon	j	u	01
20. Häälestuskäsk	m	a	Vt lk 207
21. Lisa kanal/jäta vahele	m	b	00 kuni 01
22. Nupp	m	c	nupu kood
23. Juhil tagavalgust	m	g	00 kuni 64
24. Põhipildi sisendi valik(Main)	x	b	Vt lk 208

\* Märkus: USB-toimingute, nagu DivX või EMF, jooksul ei täideta ühtegi käsku, välja arvatud Power (ka) (Toide) ja Key (mc) (Klahv), ning neid käsitletakse kui mittekasutatavaid.

## Edastus- ja vastuvõtuprotokoll

Edastus

[Command1][Command2][ ][Seadista ID][ ][Data][Cr]

\* [Command 1] : esimene käsk teleri juhtimiseks (j, k, m või x).

\* [Command 2] : teine käsk teleri juhtimiseks.

\* [Seadista ID] : Saate häälestada Seadista ID teleri soovitud ID-numbri valimiseks menüüs Suvand. Häälestusvahemik 1–99.

Kui valite Seadista ID väärtuseks 0, juhatakse iga ühendatud telerit.

Seadista ID väärtus esitatakse menüüs kümnendarvuna (1–99) ning edastusvastuvõtu protokollis kuueteistkümnendarvuna (0x0–0x63).

\* [ANDMED] : käsuandmete edastamiseks.

Käsu oleku lugemiseks edastatakse FFandmed.

\* [Cr] : tagasijooks

ASCII kood '0x0D'

\* [ ] : ASCII-kood 'tühi (0x20)'

OK, jaatav vastus

[Command2][ ][Set ID][ ][OK][Data][x]

\* Normaalsete andmete vastuvõtu korral edastab teler selle vormingu alusel Kviteering-märgi (jaatusmärgi). Sel juhul näitab see andmete praegust olekut, kui andmed on lugemisrežiimis. Kui andmed on kirjutusrežiimis, tagastab see personaalarvuti andmed.

Vea kviteering

[Command2][ ][Set ID][ ][NG][Data][x]

\* Ebanormaalsete andmete vastuvõtu korral mittetöötava funktsiooni või sidevea tõttu edastab teler selle vormingu alusel Kviteering-märgi (jaatusmärgi).

Andmed 00: lubamatu kood

## 01. Toide (käsklus: k a)

- ▶ Teleri toite sisse-väljalülitamine.

### Edastus

[k][a][ ][Seadista ID][ ][Data][Cr]

Andmed 00 : toide välja 01 : toide sisse

### Kviteering

[a][ ][Seadista ID][ ][OK/NG][Data][x]

- ▶ Toite oleku sees-väljas näitamiseks.

### Edastus

[k][a][ ][Set ID][ ][FF][Cr]

### Kviteering

[a][ ][Seadista ID][ ][OK/NG][Data][x]

- \* Samamoodi, kui mõni teine funktsioon edastab FF-andmeid selle vormingu alusel, esitab kviteeringuandmete tagasidestava funktsiooni olekut.
- \* Teated nagu OK Ack. (Jaatusmärk OK), Error Ack. (Jaatusmärgi tõrge) ja muud säärased võivad ilmuda teleri ekraanile, kui toide on sees.

## 02. Kuvasuhe (käsklus : k c) (Põhipildi suurus)

- ▶ Ekraanivormingu häälestamiseks (põhipildi vorming). Te saate muuta ekraaniformaati, kasutades valikut **Kuvasuhe** kiirmenüüs või pildimenüüs.

### Edastus

[k][c][ ][Seadista ID][ ][Data][Cr]

Andmed 01 : normaalekraan (4:3) 07 : 14:9  
02 : laiekraan (16:9) 0B : Skännimine  
04 : Suum 0B : Täis ekraan  
06 : Originaal 10 kuni 1F : Kino suum 1 kuni 16

### Kviteering

[c][ ][Seadista ID][ ][OK/NG][Data][x]

- \* RGB-PC- või komponentsisendi kasutamisel valige kuvasuhe 16:9 või 4:3.
- \* Režiimis DTV/HDMI (1080i 50 Hz / 60 Hz, 720p 50Hz / 60 Hz, 1080p 24 Hz / 30 Hz / 50 Hz / 60 Hz), Komponent(720p, 1080i, 1080p 50 Hz / 60 Hz) on saadaval ainult skaneerimine.
- \* Režiim **Full Wide** (Täisekraan) töötab ainult DTV, analoogi ja AV korral.

## 03. Ekraanisummutus (käsklus : k d)

- ▶ Ekraanisummutuse sisse-väljalülitamiseks.

### Edastus

[k][d][ ][Seadista ID][ ][Data][Cr]

Andmed 00 : Ekraanisummutus väljas (pilt sees).  
Video mute off (video vaigistus väljas)  
01 : Ekraanisummutus sees (pilt väljas).  
10 : Video mute on (video vaigistus sees)

### Kviteering

[d][ ][Seadista ID][ ][OK/NG][Data][x]

- \* Kui video vaigistus on sees, kuvatakse ekraanikuva (OSD). Kuid kui ekraani vaigistus on sees, siis ekraanikuva (OSD) ei kuvata.

## 04. Helitugevuse vaigistamine (käsklus : k e)

- ▶ Helitugevuse vaigistuse sisse-väljalülitamiseks. Vaigistust saate häälestada ka kaugjuhtimispuldi nupuMUTE (VAIGISTA) abil.

### Edastus

[k][e][ ][Seadista ID][ ][Data][Cr]

Andmed 00 : Helitugevuse vaigistus väljas (helitugevus sees).  
01 : Helitugevuse vaigistus sees (helitugevus väljas).

### Kviteering

[e][ ][Seadista ID][ ][OK/NG][Data][x]

## 05. Helitugevuse reguleerimine (käsklus : k f)

- ▶ Helitugevuse reguleerimiseks. Helitugevust saate reguleerida ka kaugjuhtimispuldi HELITUGEVUSnuppude abil.

### Edastus

[k][f][ ][Seadista ID][ ][Data][Cr]

Andmed Min : 00 kuni Max : 64  
\* Vt jaotist 'Reaalandmete teisendamine 1'. Vt lk 207.

### Kviteering

[f][ ][Seadista ID][ ][OK/NG][Data][x]

## 06. Kontrast (käsklus : k g)

- ▶ Ekraani kontrasti reguleerimiseks. Kontrasti saate reguleerida ka menüüs PILT.

### Edastus

[k][g][ ][Seadista ID][ ][Data][Cr]

Andmed Min : 00 kuni Max : 64  
\* Vt jaotist 'Reaalandmete teisendamine 1'. Vt lk 207.

### Kviteering

[g][ ][Seadista ID][ ][OK/NG][Data][x]

## 07. Heledus (käsklus : k h)

- ▶ Ekraani heleduse reguleerimiseks. Kontrasti saate reguleerida ka menüüs PILT.

### Edastus

[k][h][ ][Seadista ID][ ][Data][Cr]

Andmed Min : 00 kuni Max : 64  
\* Vt jaotist 'Reaalandmete teisendamine 1'. Vt lk 207.

### Kviteering

[h][ ][Seadista ID][ ][OK/NG][Data][x]

## 08. Värv (käsklus: k i)

- ▶ Ekraani värvide reguleerimiseks. Kontrasti saate reguleerida ka menüüs PILT.

### Edastus

[k][i][ ][Seadista ID][ ][Data][Cr]

Andmed Min : 00 kuni Max : 64  
\* Vt jaotist 'Reaalandmete teisendamine 1'. Vt lk 207.

### Kviteering

[i][ ][Seadista ID][ ][OK/NG][Data][x]

**09. Varjund (käsklus : k j)**

- ▶ Ekraani varjundi reguleerimiseks.  
Kontrasti saate reguleerida ka menüüs PILT.

Edastus

[k][j][ ][Seadista ID][ ][Data][Cr]  
Andmed punane : 00 kuni roheline : 64  
\* Vt jaotist 'Reaalandmete teisendamine 1'. Vt lk 207.

Kviteering

[j][ ][Seadista ID][ ][OK/NG][Data][x]

**10. Teravus (käsklus : k k)**

- ▶ Ekraani teravuse reguleerimiseks.  
Kontrasti saate reguleerida ka menüüs PILT.

Edastus

[k][k][ ][Seadista ID][ ][Data][Cr]  
Andmed Min : 00 kuni Max : 64  
\* Vt jaotist 'Reaalandmete teisendamine 1'. Vt lk 207.

Kviteering

[k][ ][Seadista ID][ ][OK/NG][Data][x]

**11. OSD-režiimi valik (käsklus : k l)**

- ▶ Ekraanikuva (OSD) sisse-väljalülitamiseks kaugjuhtimise korral.

Edastus

[k][l][ ][Seadista ID][ ][Data][Cr]  
Andmed 00 : OSD väljas 01 : OSD sees

Kviteering

[l][ ][Seadista ID][ ][OK/NG][Data][x]

**12. Kaugjuhtimispuldi lukustusrežiim (käsklus : k m)**

- ▶ Kaugjuhtimispuldi ja teleri esipaneeli juhtseadiste lukustamiseks.

Edastus

[k][m][ ][Seadista ID][ ][Data][Cr]  
Andmed 00: lukk väljas 01 : lukk sees

Kviteering

[m][ ][Seadista ID][ ][OK/NG][Data][x]

- \* Kasutage seda režiimi, kui te ei kasuta kaugjuhtimispuldi.  
Toite sisse-väljalülitamisel kaugjuhtimispuldi lukustus vabastatakse.
- \* Kui klahvilukk on ooterežiimis sees, ei lülitu teler sisse toiteklahvi ega klahvi IR & Local (IR & kohalik) vajutamisel.

**13. Kõrged toonid (käsklus: k r )**

- ▶ Kõrged toonid reguleerimiseks.  
Kõrged toonid saate reguleerida ka menüüs AUDIO.

Edastus

[k][r][ ][Seadista ID][ ][Data][Cr]  
Andmed Min : 00 kuni Max : 64  
\* Vt jaotist 'Reaalandmete teisendamine 1'. Vt lk 207.

Kviteering

[r][ ][Seadista ID][ ][OK/NG][Data][x]

**14. Bass (käsklus: k s )**

- ▶ Bassi reguleerimiseks.  
Bassi saate reguleerida ka menüüs AUDIO.

Edastus

[k][s][ ][Seadista ID][ ][Data][Cr]  
Andmed Min : 00 kuni Max : 64  
\* Vt jaotist 'Reaalandmete teisendamine 1'. Vt lk 207.

Kviteering

[s][ ][Seadista ID][ ][OK/NG][Data][x]

**15. Helitasakaal (käsklus : k t)**

- ▶ Helitasakaalu reguleerimiseks.  
Helitasakaalu saate reguleerida ka menüüs AUDIO.

Edastus

[k][t][ ][Seadista ID][ ][Data][Cr]  
Andmed Min : 00 kuni Max : 64  
\* Vt jaotist 'Reaalandmete teisendamine 1'. Vt lk 207.

Kviteering

[t][ ][Seadista ID][ ][OK/NG][Data][x]

**16. Värvitemperatuur (käsklus : x u)**

- ▶ Värvitemperatuuri reguleerimiseks. CSM-sätteid saate reguleerida ka menüüs PILT.

Edastus

[x][u][ ][Seadista ID][ ][Data][Cr]  
Andmed Min : 00 kuni Max : 64  
\* Vt jaotist 'Reaalandmete teisendamine 1'. Vt lk 207.

Kviteering

[u][ ][Seadista ID][ ][OK/NG][Data][x]

## 17. ISM-meetod (AINULT PLASMA TELERIL) (käsklus : j p)

- ISM-meetodi juhtimiseks. ISM-meetodit saate reguleerida ka menüüs SUVAND.

### Edastus

[j][p][ ][Seadista ID][ ][Data][Cr]

Andmed 02: Süstik  
04: Täiesti valge  
08: Tavaline  
20: Värviline

### Kviteering

[p][ ][Seadista ID][ ][OK/NG][Data][x]

## 18. Energiasääst(käsklus: j q)

- Teleri energiakulu vähendamiseks. Energiasäästmist saate reguleerida ka menüüs PILT.

### Edastus

[j][q][ ][Seadista ID][ ][Data][Cr]

Energiasäästu funktsioon				Kirjeldus	Tase				
7	6	5	4		3	2	1	0	
0	0	0	0	Madal vool	0	0	0	0	Väljas
0	0	0	0	Madal vool	0	0	0	1	Minimaalne
0	0	0	0	Madal vool	0	0	1	0	Keskmine
0	0	0	0	Madal vool	0	0	1	1	Maksimaalne
0	0	0	0	Madal vool	0	1	0	0	Automaatne (ainult LCD-/LED LCD-telerid)
0	0	0	0	Madal vool	0	1	0	1	Ekraan Väljas
0	0	0	0	Madal vool	0	1	0	0	Arukas andur (ainult plasmateler)

### Kviteering

[q][ ][Seadista ID][ ][OK/NG][Data][x]

## 19. Automaatkonfigureerimine (käsklus : j u)

- Pildi asendi ja värvuse automaatseks reguleerimiseks. Töötab ainult RGB (PC)-režiimis.

### Edastus

[j][u][ ][Seadista ID][ ][Data][Cr]

Andmed01: seada

### Kviteering

[u][ ][Seadista ID][ ][OK/NG][Data][x]

## 20. Häälestuskäsk (käsklus : m a)

- Valige kanal järgnevale reaalarvule.

### Edastus

[m][a][ ][Seadista ID][ ][Data0][ ][Data1][ ][Data2][Cr]

Andmed 00: kõrge kanali andmed  
Andmed 01: madala kanali andmed  
nt nr 47 -> 00 2F (2FH)  
nr 394 -> 01 8A (18AH),  
DTV nr 0 -> pole oluline  
Andmed 02 0x00: analoog, põhi  
0x10: DTV Põhi  
0x20 : raadio

### Kanali andmete vahemik

Analoog – min: 00 kuni max: 63 (0~99)  
Digitaal – min: 00 kuni max: 3E7 (0~999)  
(v.a Roots, Soomes, Norras, Taanis ja Iirimaa)  
Digitaal – min: 00 kuni max: 270F (0 kuni 9999)  
(ainult Roots, Soomes, Norras, Taanis ja Iirimaa)

### Kviteering

[a][ ][Seadista ID][ ][OK/NG][Data][x]

Andmed Min: 00 kuni Max: 7DH

## 21. Programme Add/Skip (Lisa programm/jäta vahele) (käsklus : m b)

- Sätestab praeguse programmi vahelejätamise oleku.

### Edastus

[m][b][ ][Seadista ID][ ][Data][Cr]

Data 00 : Jäta vahele 01 : Add

### Kviteering

[b][ ][Seadista ID][ ][OK/NG][Data][x]

### \* Reaalandmete teisendamine 1

00: Samm 0  
:  
A: Samm 10 (Seadista ID 10)  
:  
F: Samm 15 (Seadista ID 15)  
10: Samm 16 (Seadista ID 16)  
:  
64: Samm 100  
:  
6E: Samm 110  
:  
73: Samm 115  
74: Samm 116  
:  
CF: Samm 199  
:  
FE: Samm 254  
FF: Samm 255

## 22. Nupp (käsklus : m c)

- ▶ Infrapuna-kaugjuhtimiskoodi saatmiseks.

Edastus

[m][c][ ][Seadista ID][ ][Data][Cr]

Andmed : nupu kood – vt lk 201.

Kviteering

[c][ ][Seadista ID][ ][OK/NG][Data][x]

## 23. Juhi tagavalgust (käsklus : m g) (ainult LCD-/LED LCD-telerid)

- ▶ Et juhtida tagavalgust.

Edastus

[m][g][ ][Seadista ID][ ][Data][Cr]

Andmed: andmete min: 00 ~ max: 64

Kviteering

[g][ ][Seadista ID][ ][OK/NG][Data][x]

## 24. Sisendi valik (käsklus : x b) (põhipildi sisend)

- ▶ Sisendallika valik teleri jaoks.

Edastus

[x][b][ ][Seadista ID][ ][Data][Cr]

Andmed: struktuur

MSB

LSB

0	0	0	0	0	0	0	0
└ Väline sisend ─┘				└ Sisendi number ─┘			

Väline sisend				Andmed
0	0	0	0	DTV
0	0	0	1	Analoog-
0	0	1	0	AV
0	1	0	0	Komponent
0	1	1	0	RGB
1	0	0	0	HDMI
0	1	1	1	
1	0	0	0	
1	0	0	1	
1	0	1	0	

Sisendi number				Andmed
0	0	0	0	Sisend 1
0	0	0	1	Sisend 2
0	0	1	0	Sisend 3
0	0	1	1	Sisend 4

Kviteering

[b][ ][Seadista ID][ ][OK/NG][Data][x]



# MÄRKUS AVATUD LÄHTEKOODIGA TARKVARA KOHTA

Järgmistele GPL-failidele ning LGPL- ja MPL-teenikele, mida selle toote puhul kasutatud on, laienevad GPL2.0/LGPL2.1/MPL1.1 litsentsilepingud.

## **GPL-FAILID:**

Linux kernel 2,6, busybox, e2fsprogs, jfsutils, lzo, msdl-1.1, mtd-utils, ntpclient, procps

## **LGPL-TEEGID:**

Atk, cairo, directFB, ffmpeg, glib, GnuTLS, gtk+, iconv, libintl, libcrypto, libgpg-error, libsoup, libusb, pango, uClibc, webkit

## **MPL-TEEGID:**

Nanox, spidermonkey

LG Electronics pakub teile lähtekoodi CD-plaadil hinnaga, mis katab selle levitamise seotud kulud, nagu andmekandja kulud, tarnimise ja käsitsemise kulud, ning mille saate tellida e-kirja teel LG Electronics'ist aadressilt [opensource@lge.com](mailto:opensource@lge.com)

See pakkumine kehtib kolme (3) aasta jooksul alates kuupäevast, mil LG Electronics antud toote turustas.

GPL, LGPL ja MPL litsentside koopiad on selle tootega komplektis oleval CD-plaadil.

GPL ja LGPL litsentside tõlked leiate aadressidelt <http://www.gnu.org/licenses/old-licenses/gpl-2.0-translations.html>, <http://www.gnu.org/licenses/old-licenses/lgpl-2.1-translations.html>.

See toode sialdab muud avatud lähtekoodiga tarkvara.

- boost C++: <http://www.boost.org> arendatud tarkvara, mille levitamist käsitleb Boost-i tarkvaralitsents, versioon 1,0
- c-ares : autoriõigus © 1998, Massachusettsi Tehnoloogiainstituut
- expat:
  - - autoriõigus © 1998, 1999, 2000 Thai Open Source Software Center Ltd ja Clark Cooper
  - autoriõigus © 2001-2007 Expat maintainers.
- fontconfig: copyright © 2001, 2003 Keith Packard
- freetype: autoriõigus © 2003 The FreeType Project ([www.freetype.org](http://www.freetype.org)).
- ICU: autoriõigus © 1995–2008 International Business Machines Corporation ja teised.
- libcurl: autoriõigus © 1996–2008, Daniel Stenberg.
- libjpeg: see tarkvara põhineb osaliselt ettevõtte Independent JPEG Group töö, autoriõigus © 1991–1998, Thomas G. Lane.
- libmng: autoriõigus © 2000–2007 Gerard Juyn, Glenn Randers-Pehrson
- libpng: autoriõigus © 1998–2008 Glenn Randers-Pehrson
- libupnp: autoriõigus © 2000-2003 Intel Corporation
- libxml2 : autoriõigus © 1998-2003 Daniel Veillard
- libxslt: autoriõigus © 2001-2002 Daniel Veillard
- lua interpreter: autoriõigus © 1994–2008 Lua.org, PUC-Rio
- md5: autoriõigus © 1991-2, RSA Data Security, Inc
- openssl:
  - Eric Youngi kirjutatud krüptograafiline tarkvara.
  - Tim Hudsoni kirjutatud tarkvara.
  - OpenSSL Project'i arendatud tarkvara kasutamiseks OpenSSL Toolkit'is. (<http://www.openssl.org>)

- pixman:
    - autoriõigus © 1987, 1988, 1989, 1998 The Open Group
    - autoriõigus © 1987, 1988, 1989 Digital Equipment Corporation
    - autoriõigus © 1999, 2004, 2008 Keith Packard
    - autoriõigus © 2000 SuSE, Inc.
    - autoriõigus © 2000 Keith Packard, XFree86 Project, Inc liige.
    - autoriõigus © 2004, 2005, 2007, 2008 Red Hat, Inc.
    - autoriõigus © 2004 Nicholas Miell
    - autoriõigus © 2005 Lars Knoll & Zack Rusin, Trolltech
    - autoriõigus © 2005 Trolltech AS
    - autoriõigus © 2007 Luca Barbato
    - autoriõigus © 2008 Aaron Plattner, NVIDIA Corporation
    - autoriõigus © 2008 Rodrigo Kumpera
    - autoriõigus © 2008 André Tupinambá
    - autoriõigus © 2008 Mozilla Corporation
    - autoriõigus © 2008 Frederic Plourde
  - portmap: autoriõigus © 1983,1991, California ülikool.
  - tiff: autoriõigus © 1987, 1993, 1994 California ülikool.
  - tinyxml: autoriõigus © 2000-2006 Lee Thomason
  - xyssl:
    - autoriõigus © 2006-2008 Christophe Devine
    - autoriõigus © 2009 Paul Bakker
- zlib: autoriõigus © 1995-2005 Jean-loup Gailly ja Mark Adler

Kõik õigused kaitstud.

Käesolevaga antakse tarkvara koopia või sellega seotud dokumendifailid (edaspidi "Tarkvara") omandanud isikule, ilma mistahes maksukohustusi esitamata, õigus Tarkvaraga toiminguid teha, sh piiramatult õigus seda kasutada, kopeerida, modifitseerida, liita, avaldada, levitada, all-litsentsida ja/või müüa ning lubada kõike eelnimetatud Tarkvara sihtgrupil teha, kui nõustatakse järgmiste tingimustega.

TARKVARA ON KUJUL "NAGU ON" JA ILMA IGASUGUSTE OTSESTE JA KAUDSETE GARANTIIDETA, SH, KUID MITTE AINULT, GARANTIID TURUSTATAVUSE, KONKREETSEKS OTSTARBEKS SOBIVUSE JA KÕIGILE SÄTETELE VASTAMISE KOHTA. ÜHELGI JUHUL EI LAIENE TARKVARA AUTORITELE VÕI AUTORIOIGUSE OMANIKELE NÕUETEST, KAHJUDEST VÕI MISTAHES KOHUSTUSTEST TINGITUD VASTUTUS, OLENEMATA SELLEST, KAS SEE ON SEOTUD LEPINGU SÄTETE VÕI ÕIGUSRIKKUMISTEGA VÕI TULENEB TARKVARAST, SELLE KASUTAMISEST VÕI SELLEGA SOORITATUD TEHINGUTEST.



Kirjutage üles teleri mudeli number ja seerianumber.

Vaadake tagakattel olevat silti ja esitage sellel toodud teave teenindusvajaduse korral edasimüüjale.

**Mudel:** \_\_\_\_\_

**Seerianumber:** \_\_\_\_\_



Kirjutage üles teleri mudeli number ja seerianumber.

Vaadake tagakattel olevat silti ja esitage sellel toodud teave teenindusvajaduse korral edasimüüjale.

**Mudel:** \_\_\_\_\_

**Seerianumber:** \_\_\_\_\_