

Asennus- ja käyttöohjeet

Keraaminen liesi

Välttääksenne mahdolliset riskit ja lieteen kohdistuvat vahingot, on tärkeää lukea käyttöohjeet ennen laitteen asennusta tai käyttöä. Säilyttäkää käyttöohjeet myöhempää tarvetta varten.

KA68030A
KA68030F

FI

Hyvä asiakas

Lukekaa laitteen käyttöohjeet huolellisesti. Kiinnittäkää erityishuomiota turvallisuusohjeisiin ensimmäisillä sivuilla. Säilyttäkää käyttöohjeet myöhempää tarvetta varten. Huolehtikaa, että jokainen laitteen käyttäjä tutustuu laitteen käyttöohjeisiin.

Seuraavat tekstissä esiintyvät symbolit tarkoittavat:



Turvallisuusohjeet:

- Varoitus:** sisältää tietoa, joka koskee käyttäjän omaa turvallisuutta.
- **Tärkeää:** sisältää tietoa, jolla vältetään laitteen vahingoittuminen.



Tietoa ja käytännöllisiä neuvoja



Ympäristöön liittyvää tietoa

1. Nämä numerot opastavat käyttäjää askel kerrallaan eteenpäin laitteen asennuksessa ja käytössä.
2. ...
3. ...

Käyttöohjeet sisältävät tietoa keinoista, joita laitteen käyttäjä voi suorittaa korjatakseen laitteen mahdolliset käyttöhäiriöt. Katso osio "Vianetsintä".

Sisällys

Turvallisuus	4-7
Induktio	8-9
Sopivat keittiövälineet	10-12
Laitteen kuvaus	13
Keittoalueet ja laitteen hallinta	13
Laitteen avainominaisuudet	14-15
Käyttöohjeet	16-27
Ennen ensimmäistä käyttöä	16
Lieden käyttö	16
Keittoalueen valinta	17
Tehostettu käyttö	19
Lämmitys	20
Lapsilukko	21
Tauko	21
Ajastin	22-23
Lämpötilan säilyttäminen	24-26
Näkyvä LED-valo	27
Käyttötarkoitukset, taulukot ja vinkit	28
Taulukko keittoalueiden asetuksiin ja säätämiseen	28
Automaattinen ajan rajoitin	29
Puhdistus ja hoito	30-32
Asennusohjeet	33-42
Tekniset tiedot	33
Säädökset, standardit ja direktiivit	34
Turvallisuusohjeet asentajalle	35
Sähkökytkentä	36-38
kokoonpano.....	39-42
Vianetsintä	43-46
Asiakaspalvelu	47

Turvallisuus

 Laitteen turvallisuustekijät noudattavat hyväksytyjä suosituksia ja IEC-standardeja. Kuitenkin, laitteen valmistajana toivomme Teidän huolellisesti tutustuvan seuraaviin turvallisuusohjeisiin.

Sähköturvallisuus

- Laitteen asentamisen ja liittämisen sähköverkkoon saa tehdä vain laillistettu sähköalan ammattilainen.
- Laitteen korjaukset saa tehdä vain hyväksytyt merkkikorjaajat. Näin vältetään tapaturmilta tai laitteen vahingoittumiselta. Jos laitteesi tarvitsee korjausta, ota yhteys lähimpään merkkikorjaamoon.
- Tämä kytkentä voidaan toteuttaa järjestämällä niin, että laitteen pistotulppaan pääsee käsiksi, tai kiinteissä sähköjohdoissa olevalla sähköasennusmääräysten mukaisella katkaisijalla.

 Seuraa laitteen asennus- ja käyttöohjeita huolellisesti. Takuu ei kata ohjeiden vastaisesti suoritettujen toimien aiheuttamia vahinkoja.

- Samaan tasoon asennettuja laitteita voidaan asentaa ja käyttää ainoastaan asianmukaisissa tiloissa, jotka ovat standardien mukaisia. Tämä takaa riittävän suojan mahdollisia sähkövahinkoja vastaan.
- Jos laitteessa ilmenee käyttöhäiriö tai se rikkoutuu:
 - Kytke virta pois laitteesta ja ota yhteys lähimpään merkkikorjaamoon.

 Jos laitteen pinta on vahingoittunut/halkeillut, kytke virta pois laitteesta välttääksesi sähköonnettomuuksien tai sähköiskun mahdollisuuden. Älä käytä liesitasoa ennen kuin lasipinta on vaihdettu.

 Käyttäessäsi liesitasoa, älä käytä alumiinifoliota tai tuotteita, jotka ovat pakattu alumiinia sisältäviin pakkauksiin.

 Jos laitteen virtajohto on vahingoittunut, tulee se vaihtaa laitteen valmistajalla, valtuutetulla korjaajalla tai laillistetulla sähköalan ammattilaisella.

Lapsen turvallisuus



VAROITUS: Kosketeltavissa olevat osat saattavat tulla käytön aikana kuumiksi. Pienet lapset tulee pitää etäällä laitteesta.



Tämä laite ei ole tarkoitettu lasten tai toimintarajoitteisten ihmisten käytettäväksi ilman riittävää valvontaa, jolloin varmistetaan laitteen käytön turvallisuus. Lapsia tulee ohjeistaa, että laite ei ole leikkiväline.

Keittoalueet kuumenevat käytön aikana. Pidä aina lapset poissa laitteen lähistöltä laitteen ollessa käytössä. Vaikka liesitaso on varustettu varmuuslukolla, pinta saattaa olla kuuma.

Tätä laitetta ei ole tarkoitettu käytettäväksi henkilöiden toimesta (mukaan lukien lapset), joilla on rajoittuneet fyysiset, sensoriset tai henkiset kyvyt tai kokemuksen ja tiedon puute, ilman heidän turvallisuudestaan vastaavan henkilön opastusta ja valvonta.

Turvallisuus käytön aikana

- Tämä tuote on tarkoitettu kotikäyttöön. Se ei ole suunniteltu ammattilais- tai tehdaskäyttöön.
- Älä käytä laitetta huoneen lämmitykseen.
- Huolehdi, etteivät muut sähkölaitteet tai niiden johdot joudu kosketuksiin kuumen keittolevyn kanssa.
- Ylikuumentunut rasva tai öljy syttyy nopeasti tuleen, joten huolehdi laitteen käytön aikaisesta valvonnasta.
- Käytön jälkeen katkaise keittoalueen virta säätimestä äläkä jätä sitä kattilan tunnistimen varaan.
- Pidä aina kytkentätaulu puhtaana ja kuivana.
- Älä koskaan aseta tulenarkoja tavaroita liesitason päälle.
- Älä pidä tulenarkoja tavaroita tai aerosolipulloja laitteen läheisyydessä.
- Muiden laitteiden johdot eivät saa päästä kosketuksiin kuumen liesitason kanssa. Tämä saattaa aiheuttaa laitteen tai johtojen vaurioitumisen.

Turvallisuus

Puhdistuksen aikainen turvallisuus

- Mikroaaltouunia tulee käyttää koristeovi avattuna
- Ennen puhdistusta, kytke virta pois laitteesta.
- Turvallisuuden takaamiseksi, älä puhdista laitetta höyrysuihkulla tai korkeapainepuhdistuksella.
- Seuraa laitetta puhdistaessasi laitteen turvallisuus- ja käyttöohjeita.
- Höyrypuhdistinta ei saa käyttää keittotason puhdistamiseen.
- Älä käytä hankausaineita tai terävää metallilastaa uuniluukun lasin puhdistamiseen, sillä ne saattavat naarmuttaa sen pintaa, mikä saattaa johtaa lasin särkymiseen.

Kuinka vältät laitteen vahingoittumisen

- Älä käytä keittoaluetta työtasona tai säilytystilana.
- Varo laitteen reunoja siirrellessäsi astioita.
- Älä pidä keittoalueiden päällä tyhjiä astioita.
- Keraaminen lasi on erittäin tiivis ja lämpötilojen vaihteluun soveltuva, mutta se ei ole särkymätön. Se voi särkyä erityisesti, jos kovia tai teräviä esineitä putoaa sen päälle.
- Ole varovainen käyttäessäsi valurautaisia tai teräväkulmaisia astioita. Näiden liikuttelu saattaa naarmuttaa laitteen pintaa ja lasia.
- Jos sokeri tai sokeripitoinen aines sulaa laitteen pinnalla, pyyhi se välittömästi, koska sen poistaminen jäähtyneenä saattaa naarmuttaa laiteen pintaa.



Tärkeää: Voit saada palovamman, jos käytät lasinkaavinta kuumalla pinnalla.

- Pidä sulavat materiaalit pois keraamiselta lasipinnalta (esimerkiksi muoviset käyttöesineet, alumiinifolio tai pakkausmateriaalit.) Kaikki keraamiselle lasille sulaneet materiaalit tai ruoka tulee puhdistaa pois välittömästi.

Vanhojen tuotteiden hävittäminen



VAROITUS: Ennen vanhan laitteen hävittämistä, huolehdi, että se on käyttökelvoton, jotta siitä ei aiheudu vaaraa. **Pyydä aina laillistetun sähköammattilaisen kytkemään laite pois sähköverkosta.**

Ympäristöllisistä syistä on tärkeää, että käytetyt laitteet hävitetään asianmukaisesti.

- Laitteita ei saa hävittää talousjätteiden mukana.
- Hanki tietoa laitteen hävittämisohjeista tai mahdollisista keräyspäivistä ennen laitteen hävittämistä.

Huomio: Jos kosteutta ilmenee liesitasolla tai sen lähellä.

Kosteutta voi esiintyä laitteen käytön alussa tai jos laite on ollut käyttämättä pitkään. Siitä ei aiheudu vahinkoja tai korjaustoimenpiteitä.

Induktio

Keittoalueiden toiminta

Induktiokela on liesitason keraamisen lasin alla.

Tämä aikaansaa magneettisia kenttiä, jotka kohdistavat lämmön suoraan keittoastioiden pohjaan. Muissa lämmitysmalleissa keraaminen lasi lämpenee ensin. Magneetikentät mahdollistavat sen, että **keittoastioiden pohjat lämpenevät välittömästi, joka säästää aikaa ja energiaa.**

Koska tarvittava lämpö muodostuu suoraan keittoastian pohjassa, liesitason keittoalue kuumenee itsessään harvoin. Se ainoastaan vastaanottaa keittoastian pohjassa muodostuneen lämmön.

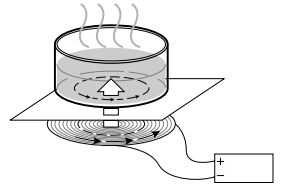

T_{ip} Huomio:

Jos keittoalueen päällä ei ole astiaa, energiaa ei välity (lämpöä ei synny) ja tämä ehkäisee keittoalueiden kytkemisen päälle epähuomiossa.

Erityisiä huomioita

- Tutkimusten mukaan induktiokeittoalueiden käyttö ei normaalisti vaikuta tai vaaranna käyttäjää, jolla on sydämen tahdistin. Kuitenkin käyttäjän ja induktiolevyn väli tulisi aina olla yli 30 cm.
- Sähkömagneettiset kentät saattavat häiritä transistoriradion käyttöä.
- Älä laita magneettisesti ladattavia esineitä (esim. luottokortit, kasetit) keraamiselle tasolle, kun yksi tai useampi keittoalusta on käytössä.
- Älä laita metallisia esineitä (esim. lusikat, kattilan kannet) laitteen pinnalle, koska ne saattavat kuumeta keittoalueen ollessa käytössä.

T_{ip} Jotkut keittoastiat saattavat muodostaa ääniä käytettäessä induktiolämmitystä. Tämä ei aiheuta haittaa tai toimintakyvyn puutosta lämmitystuloksiin

Induktiolaitteen kanssa sopivat keittiövälineet

Keittoalueet

Kattilat ja pannut

- Pääasiassa kaikki kattilat ja pannut, joissa on magneettinen pohja, ovat soveltuvia. Näitä ovat teräs- teräs-emali-, ja valurautakattilat tai -pannut.
- Korkealuokkaisia teräspannuja, joissa on sekametallipohja (mm. Tefal+alumiini/kuparipohja) voidaan käyttää vain, jos niiden valmistaja on merkinnyt ne induktio-sopiviksi. Tässä tapauksessa niissä on magneettinen pohjamateriaali.
- Jos haluat käyttää erityistä pannu- tai kattilatyyppiä (paine kattila, haudutuskattila, wok-pannu jne.) seuraa valmistajan ohjeita ja merkintöjä äläkä käytä liian ohuita pannuja ja kattiloita.

Yhteensopivuustesti

Jos et ole varma, sopiiko valitsemasi keittoastia yhteen laitteen kanssa, voit tarkastaa asian seuraavasti:

- Laita astiaan hieman vettä (noin 3-5 mm) ja aseta astia keittoalueelle. Kytke keittoalue täydelle teholle (kytkimen asetus 9).





Varoitus: Sopivan astian pohja kuumenee välittömästi, joten veden tulisi kiehua nopeasti.

- Voit myös tarkistaa sopivuuden käyttämällä magneettia. Se pysyy kiinni astian pohjassa, jos astiaa voidaan käyttää laitteen kanssa.

Sopivat keittiövälineet

Keittiövälineen koko

Tiettyyn rajaan saakka induktiokaittoalue sopeutuu keittoastian pohjan halkaisijaan. Kuitenkin, keittoastian pohjan halkaisijan tulee olla sopeutettu keittoalueen kokoon.

Levy	Min / max halkaisija (cm)	Virta / W (230 V 50 Hz)	
	18 – 23	Normaali	2200
		Tehostettu	3300
	15 – 20	Normaali	1900
		Tehostettu	2400
	15 – 20	Normaali	1700
		Tehostettu	2400
	12 – 16	Normaali	1400
		Tehostettu	1800
		Yhteensä:	7200

Automaattinen keittovälineen tunnistus

Induktiokaittoalue ei toimi käytettäessä sopimattomia keittovälineitä.

Kun induktiokuumennus on päällä, vastaavan keitto alueen merkkivalo palaa. Jos induktiokuumennus ei ole toiminnassa, vastaava merkkivalo ei pala. Jos keittoalue kytketään päälle, kun sen päällä oleva keittoastia on epäsojiva, keittoalue kytkeytyy automaattisesti pois käytöstä ja vastaava ledivalo sammuu.

Kattilat ja pannut

Mitä parempi keittoväline, sitä parempi tulos.

- Voit tunnistaa hyvät kattilat ja pannut tarkastelemalla niiden pohjaa. Pohjan tulisi olla mahdollisimman tiivis ja litteä.



- Ostaessasi uusia kattiloita ja pannuja, kiinnitä erityistä huomiota niiden pohjan halkaisijaan. Valmistajat usein ilmoittavat vain keittovälineen reunuksen halkaisijan.
- Keittiövälineet, jotka sisältävät alumiinia tai kuparia, saattavat aiheuttaa keraamisen lasipinnan värjäytymistä. Väriä on erittäin vaikea, mahdotontakin, poistaa.
- Ole varovainen käyttäessäsi valurauta-astioita tai astioita, joiden pohja on vahingoittunut, Ne saattavat naarmuttaa laitteen lasipintaa
- Kylminä, kattiloiden ja pannujen pohjat ovat hieman kaarevia sisäänpäin. Ne eivät koskaan saisi olla kaartuneita ulospäin.
- Jos käytät erityisiä keittovälineitä (esim. painekattila, haudutuskattila, wok-pannu jne.) seuraa aina tuotteen valmistajan ohjeita.

Yleistä

- Astian pohjan tulisi aina olla kuiva ja puhdas.
- Estääksesi lasipinnan naarmuttumisen, älä liu'uta astiaa lasipinnalla, vaan mieluummin nosta astiaa.
- Naarmuja voi tulla myös hiekanjyvistä (esim. pestyt vihannekset), joita voi kulkeutua keittoastian mukana lasipinnalla.
- Nestemäisiä ruokia tehdessäsi, käytä aina isoja keittoastioita, jotta ruoka ei kiehuisi yli.

Sopivat keittiövälineet

Energiansäästövinkejä:

Voit säästää huomattavan määrän energiaa noudattamalla seuraavia ohjeita:

- Aseta aina keittoastiat keittoalueille ennen virran kytkemistä.
- Likaiset keittoalueet ja – astiat lisäävät virrankulutusta.
- Jos mahdollista, pidä aina keittoastian päällä kattilaa, joten energia tulee kokonaan hyödynnetyksi.

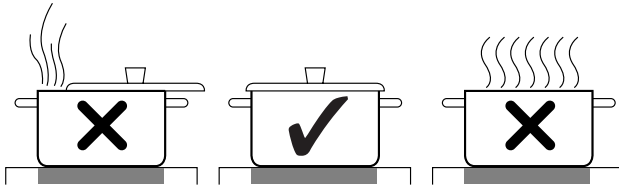

Laitteen kuvaus

Keittoalueet ja laitteen hallinta

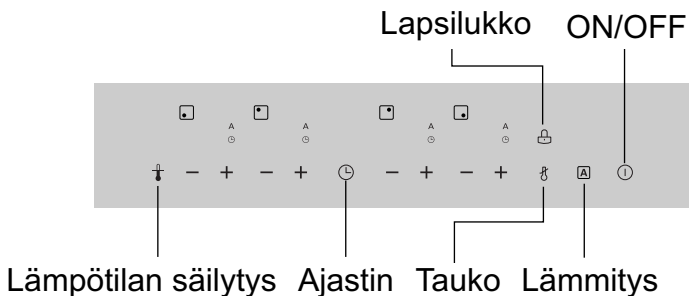
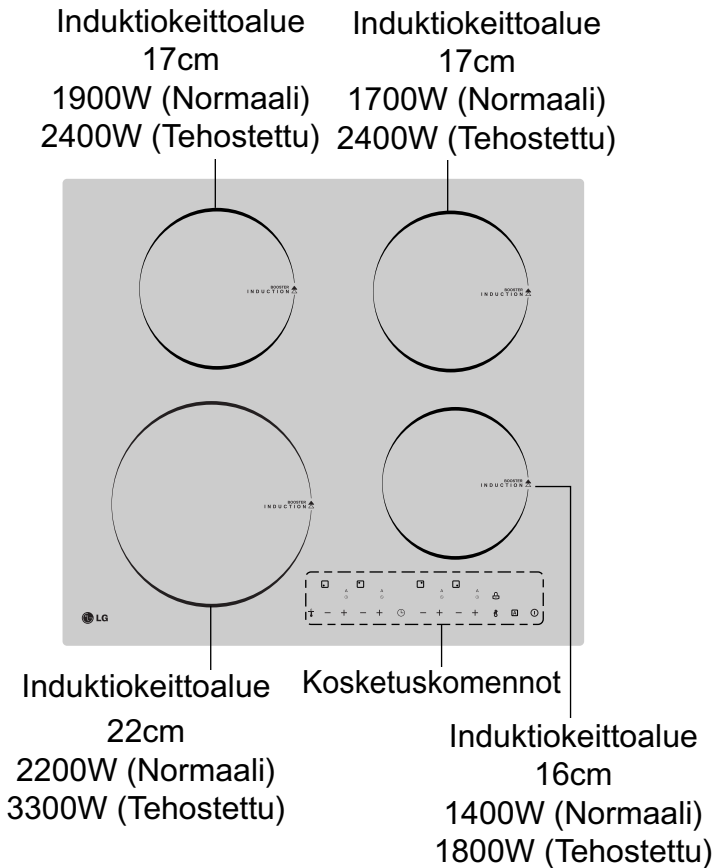

Laitteen avainominaisuudet

- **Induktiokeittoalue:** Laitteessa on keraaminen lasipinta ja induktiokeittoalueet. Induktion avulla keittoastian pohja kuumentuu välittömästi eikä laitteen lasipinta kuumene ensin.
- **Kosketuskomennot:** Laitetta voidaan käyttää kosketuskomennoilla.
- **Helppo puhdistus:** Keraamisen lasipinnan etuna on se, että se on helppo puhdistaa.
- **Komento- ja toiminto-osoittimet:** Digitaaliset osoittimet antavat tietoa tehdyistä asetuksista ja valituista toiminnoista ja osoittavat käytön jälkeisen lämmön laitteen pinnalla.
- **Turvakytkin:** Turvakytkin takaa, että kaikki keittoalueet sammuvat, jos laitteeseen on kytketty virta, mutta muita valintoja ei tehdä 10 sekunnin kuluessa virran kytkemisestä.
- **On/Off:** Kytkee tai sammuttaa virran yhdellä painalluksella.
- **Lapsilukko:** Tällä voidaan kytkimet lukita estääkseen lasten laitteen käyttö. Koskettamalla lapsilukkokytkintä uudelleen, se vapautuu. Lapsilukkoa tulee painaa kolmen sekunnin ajan.
- **Tehostettu:** Tällä valinnalla voidaan keittolevyn tehoa tilapäisesti lisätä.
- **Tauko:** Vaihtaa kaikkien käytössä olevien keittolevyjen tehon matalalle.
- **Jälkilämmön osoitin:** (**H**) –merkki näkyy, jos keittoalue on niin kuuma, että siinä voi vahingoittaa itsensä tai astian. Merkki (**h**) säilyy näytöllä siihen saakka, että keittoalue on jäähtynyt tarpeeksi.
- **Ajastin:** Kaikki levyt voidaan automaattisesti sammuttaa käyttämällä laitteeseen integroitua ajastinta. Kun ajastimeen asetettu aika päättyy, keittoalueet sammuvat.
- **Ylös(+)** / **Alas(-):** Näillä voidaan säätää lämpötilaa tai ajastinta. .

-
- **Lämpötilan säilytys:** Lämpötila voidaan säätää pysymään samaksi koko valitun toiminnan ajaksi. Lisäksi saavutettuaan oikean lämpötilan säilytyksen ollessa aktivoituna, lämpötilan säätö jatkossa tapahtuu automaattisesti.
 - **LED- valo:** Kun keittolevyä käytetään, keittoalueen ympärille syttyy valo. Se auttaa hahmottamaan keittoaluetta visuaalisesti.
 - **Lämmitys (A):** Automaattinen lämmitystoiminto lyhyeksi aikaa.

Käyttöohjeet

Ennen ensimmäistä käyttöä

Puhdistus

Pyyhi keraaminen lasipinta kostealla liinalla ja keraamisen liedn puhdistamiseen tarkoitetulla pesuaineella.

! **Tärkeää:** Älä käytä emäksisiä tai hankaavia pesuaineita. Ne saattavat vahingoittaa laitteen lasipintaa.

Lieden käyttö

Kosketusvalinnat

Tehdäksesi valinnan, kosketa sormellasi valitsinta.

Virran kytkeminen laitteeseen

Koko laite kytketään päälle käyttäen "On/Off" (ⓘ) -valitsinta.

Kosketa "On/Off"- kytkintä noin yhden sekunnin ajan.

Näyttöön ilmestyy merkki (Ⓛ).

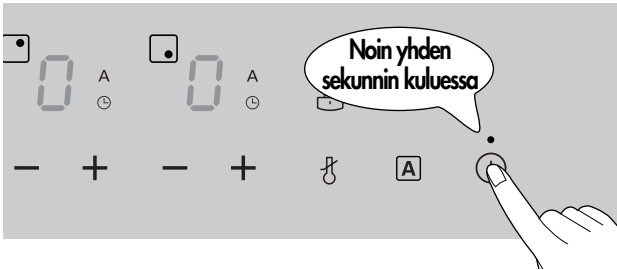

Digitaaliseen näyttöön tulee (Ⓛ)-merkki ja ON/OFF – osoittimen valo syttyy.

Tip Kun "On/Off"- valitsinta on painettu ja laitteeseen on kytketty virta, yksi keittoalueista tulee valita noin 10 sekunnin kuluessa käyttäen keittoalueen valitsinta. Jos keittolevyä ei valita 10 sekunnin kuluessa, laite kytkeytyy automaattisesti pois päältä turvallisuussyistä.

Keittoalueen valinta

Valitaksesi keittoalueen ja tehon (1 - 9), kosketa haluamasi keittoalueen (+ , -) valitsinta.

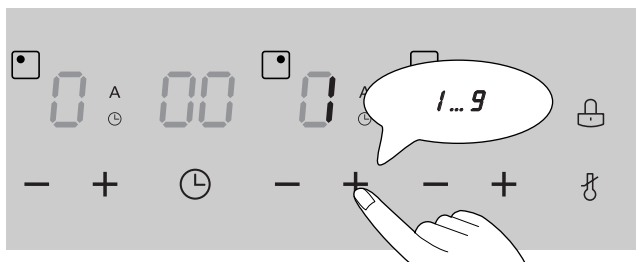

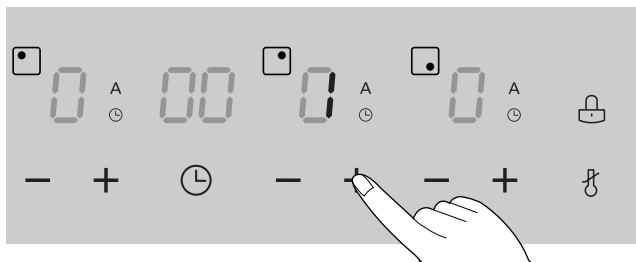

Lämmön tason säätäminen

Säätääksesi valitun keittoalueen lämpötilaa, kosketa vastaavan levyn valitsinta (+ , -).







Käytä (+)-painiketta lisätäksesi lämmön määrää ja (-)-painiketta laskeaksesi sitä.



Käyttöohjeet



 Kun käännät ()-valitsimen takaisin noltaan, levy sammuu.

1. Asettaaksesi tason, kun "0" on näkyvissä.

Kosketa () tai () -painiketta.



Ensimmäisen kerran, kun () on painettuna, lämmön taso on säädetty().

Ensimmäisen kerran, kun () on painettuna, lämmön taso on säädetty().

Jos haluat sammuttaa levyn, kosketa()- painiketta, kunnes lämmön taso() näkyy.

2. Nopeaa säätöä varten, kosketa() tai ()-painiketta, kunnes saavutetaan haluttu arvo.

3. Suojaa käyttäjää.

Jos yhtä painiketta painetaan enemmän kuin 9 sekunnin ajan ()-merkki näkyy ajastimen osoittimessa. Poistaaksesi(), paina On/Off-painiketta. Tämä ei vaikuta ajastimen painikkeen toimintaan.

 **Varoitus:** Liedessä on jälkilämmön osoitin. Tämä osoitin näyttää, että kyseistä aluetta on käytetty ja siitä säteilee edelleen runsaasti lämpöä. Osoittimen ilmoittamaa aluetta ei tule koskea sinä aikana, jolloin valo näkyy. Vaikka liesi on kytketty pois päältä, tämän osoittimen valo palaa, kunnes kyseinen keittoalue on jäähtynyt tarpeeksi.

Tehostettu käyttö

Käyttämällä tehostettua käyttöä, voidaan induktion tehoa lisätä tilapäisesti. Tällä toiminnolla voidaan esimerkiksi ruskistaa lihaa tai kiehuttaa vettä nopeasti.

Aseta haluamaasi keittoalueeseen toivottu taso.

Aktivoidaksesi tehostetun käytön, toimi seuraavasti:

1. Aseta keittoalueeseen haluttu taso (**9**).
2. Sen jälkeen paina halutun alueen (**+**) - painiketta, jolloin keittoalueen osoitin alkaa vilkkua.

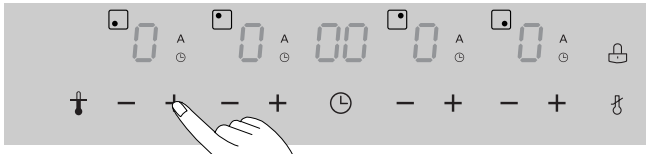

- Tip** Tehostettu käyttö voidaan aktivoida enintään 7 minuutiksi. Tehostetun käytön jälkeen keittoalue palaa automaattisesti alkuperäisiin asetuksiin.

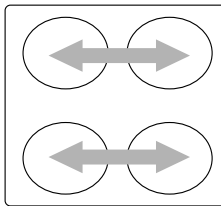

3. Paina haluamasi alueen (**-**) - painiketta. Kehämäistä valoa ei enää näy ja tehostettu käyttö on otettu pois käytöstä. Joissain tapauksissa tehostettu käyttö voidaan kytkeä automaattisesti pois päältä, jotta suojataan liedен sisäisiä sähköosia.

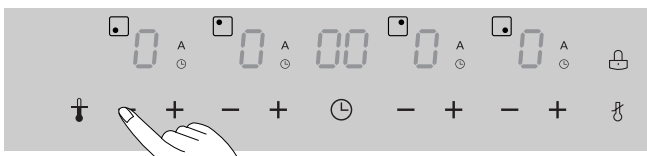

Käyttöohjeet

Lämmitys

Kaikki neljä keittoaluetta voidaan säätää täydelle teholle samanaikaisesti tai erikseen lyhyeksi aikaa. Se voi helpottaa jo kuumennetun kuumentamista nopeammin kuin normaalia valintaa käyttämällä.

Tehotaso	Kesto minubeissa ja sekunneissa (noin)	Tehotaso	Kesto minubeissa ja sekunneissa (noin)
1	1:15	6	7:40
2	1:40	7	1:40
3	2:10	8	2:10
4	3:00	9	–
5	5:05		

1. Käyttämällä keittoalueen valitsinta, valitse tarvittava keittoalue ja lämmön taso.

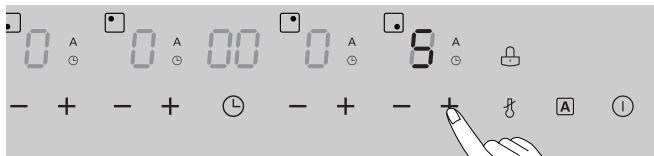

2. Kosketa (A)-painiketta aktivoitaksesi lämmitys-toiminnon valitulla keittoalueella.

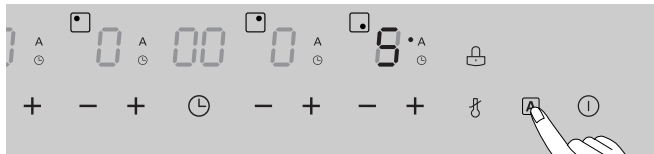

3. Osoitin (•) vilkkuu valitun keittoalueen osoitinnäytöllä. Tänä aikana, kosketa valitun keittoalueen painiketta (–) ja (+)-painiketta varmistaaksesi lämmitys-toiminnon kolmen (3) sekunnin kuluessa.

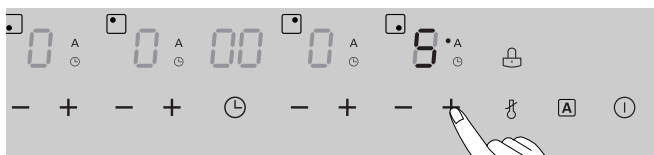

Tip Jos varmistusta ei tehdä kolmen sekunnin kuluessa, lämmitys-toiminnon valinta nollautuu.

4. Kun toiminto on suoritettu, osoitin(•) katoaa ja levy toimii valitulla lämpötasolla.

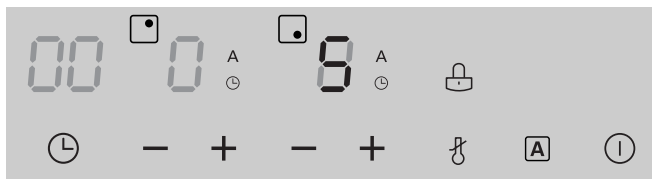

Peruuttaaksesi lämmitys-toiminnon, kosketa “-, +” -painiketta vielä kerran. Lämmitystoiminta peruutetaan.

Lapsilukko

Tämän painikkeen avulla voidaan taata lasten turvallisuus. Lapsilukko estää epähuomiossa painettujen valitsimien toiminnan. Kosketa valitsinta kolmen sekunnin ajan. Samoin tehden lapsilukko vapautuu.

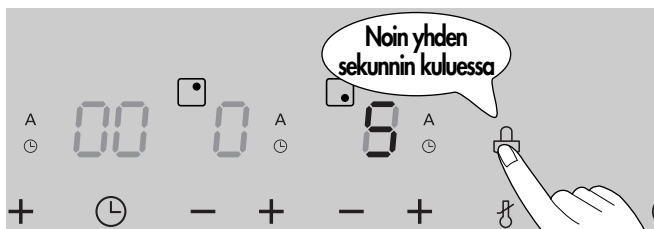

Tauko

Valittaessa tauko-painikkeen, se laskee kaikkien aktiivisten keittoalueiden tehon matalalle. Kun tauko-valinta poistetaan, keittoalueen teho palautuu alkuperäisiin valintoihin.

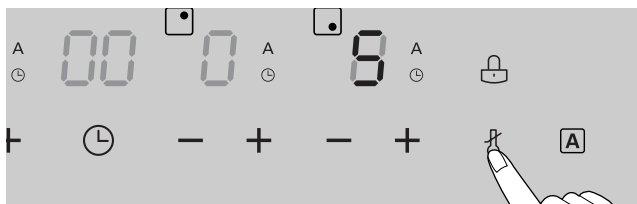

Tip Koskettamalla painiketta uudelleen, tauko-valinta poistuu ja keittoalueen asetuksen palaavat alkuperäisesti valittuihin.

Käyttöohjeet

Ajastin

Käytön aika voidaan asettaa laitteen sisälle integroituun ajastimeen kaikkiin keittoalueisiin. Kun asetettu aika päättyy, keittoalue kytkeytyy automaattisesti pois päältä.

1. Kosketa (⌚)-painiketta aktivoiaksesi ajastintoiminnon mille tahansa keittoalueelle.

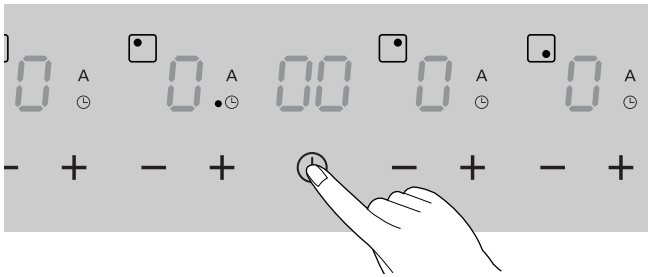

Valitse haluttu keittoalue koskettamalla (⌚)-painiketta. Kosketa (⌚)-painiketta kerran ja ajastinta voi säätää myötäpäivään.

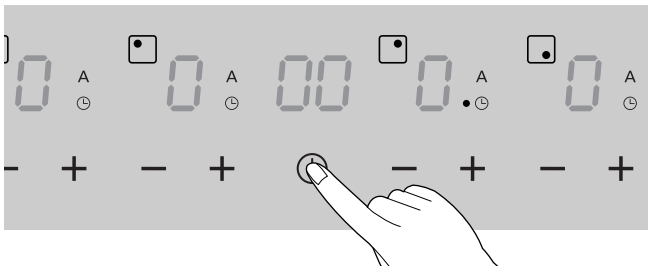

Jos mitään valintaa ei tehdä kolmen (3) sekunnin aikana, ajastintoiminto nollautuu. Valitun levyn osoitin vilkkuu ajastinvalinnan ollessa ajankohtainen ja ajastimen voi säätää myös ilman keittolevyn käyttöä.

2. Käyttämällä (**+**) tai (**-**)- painiketta voi säätää ajastimeen halutun ajan.

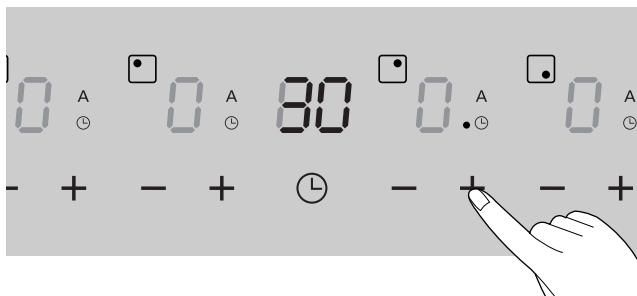

Muutaman sekunnin jälkeen ajastin käynnistyy automaattisesti ja näyttää jäljellä olevan ajan ennen keittoalueen sammumista ajan ollessa täynnä. Keittoalueen sammussa ajan täytyessä, antaa laite äänisignaalin.

- Tip** Nopeuttaaksesi ajastimen säätämistä, paina (**+**) tai (**-**)-painiketta pidempään, kunnes haluttu aika saavutetaan. Jos (**-**)- painiketta painetaan ensin, aika-asetus alkaa 99 minuutista. Jos (**+**)- painike valitaan ensin, aika-asetus alkaa 30 minuutista. Jos jatkat (**+**) tai (**-**)- painikkeen painamista, aika lisääntyy tai vähenee.

Jäljellä olevan ajan näyttö

Jos painat ajastimen painiketta kerran vielä, jäljellä oleva aika ilmestyy ajastimen näyttöön.

Käyttöohjeet

Lämpötilan säilyttäminen



Etuvasehman keittoalueen lämpötilan voi säätää pysymään tietyssä lämpötilassa toiminnan ajan. Saavutettuaan toivotun lämpötilan toiminnon ollessa valittuna, lämpötilan jatkosäätö tapahtuu automaattisesti.

Keittolevyn lämpötila asetetaan lämpötilan säätimellä.



Tämä toimii vain käytettäessä kattiloita ja pannuja, jotka on tarkoitettu käytettäväksi induktioliesien kanssa.

Tämä toiminto auttaa säästämään energiaa.

Toiminnon kytkeminen päälle



Kosketa symboleja “ () ” ja () ilmestyy näytölle.

Toiminnon kytkeminen pois päältä

Kosketa symboleja “ () ” ja () katoaa näytöltä ja keittoalue toimii halutulla tehotasolla.

Säätäminen

< kiehuminen >

1. Aseta keittoastia etuvasehmalle keittoalueelle.
2. Kiehuttamiseksi, käännä osoitin tehotasolle 7.
Kun kiehuminen alkaa, kytke lämpötilan säilyttäminen päälle.
Kosketa symboleja “ () ” ja () ilmestyy näytölle.



< Grillaaminen >

Älä koskaan kuumenna öljyä, rasvaa tai voita ilman valvontaa. Ne ovat tulenarkoja!

1. Aseta keittoastia etuvasemmalle keittoalueelle.

2. Käännä osoitin tehotasolle 8.

Tarkista, että tuote on saavuttanut tarvittavan lämpötilan pudottamalla esimerkiksi leivänmuruja rasvan joukkoon. Jos ne ruskistuvat, rasvassa voi paistaa. Aseta siis lämpötilan säilyttäminen käyttöön.

Kosketa symboleja “ () ” ja () ilmestyy näytölle.

3. Laita ruoka-aineet paistinpannuun.

< Friteeraaminen >

Älä koskaan kuumenna öljyä, rasvaa tai voita ilman valvontaa. Ne ovat tulenarkoja!



Friteeratessa, käytä soveltuvia öljyjä tai rasvoja, kuten kasvisrasvaa.

Friteeraa aina ilman kantta.

1. Aseta keittoastia etuvasemmalle keittoalueelle

2. Käännä osoitin tehotasolle 7.

Tarkista, että tuote on saavuttanut tarvittavan lämpötilan. Aseta siis lämpötilan säilyttäminen käyttöön.

Kosketa symboleja “ () ” ja () ilmestyy näytölle.

3. Nyt voit lisätä rasvaan haluamaasi tuotetta. Jokaisen friteerauserän jälkeen, tarkasta lämpötila käyttämällä puista lusikkaa. Odota, kunnes lusikan ympärille ilmestyy pieniä kuplia.

Käyttöehdotuksia

Käytä aina kantta kiehuaessa. Näin säästät energiaa.

Käyttöohjeet

Ongelmia lämpötilan säilyttämisessä	Mahdollisia syitä tai korjauksia
Vesi ei kiehu tarpeeksi.	<ul style="list-style-type: none">• Lämpötilan säilyttämistoimintoa käytettäessä veden kiehuttamiseen, veden ei välttämättä tarvitse kuplia, koska lämpötilan säätö pitää sen juuri ja juuri kiehumislämpötilan alapuolella. Vesi on kuitenkin kiehuvan kuumaa.
Ruoka on ylikypsää.	<ul style="list-style-type: none">• Seuraavalla kerralla, vähennä kypsennysaikaa tai valitse nopeampi kypsennysohjelma.
Grillatessa pannu ei kuumene tarpeeksi.	<ul style="list-style-type: none">• Seuraavalla kerralla, lisää esikypsennysaikaa.
Grillatessa pannusta tulee liian kuuma.	<ul style="list-style-type: none">• Seuraavalla kerralla, vähennä esikypsennysaikaa.
Lämpötila on friteeraamiseen liian alhainen.	<ul style="list-style-type: none">• Seuraavalla kerralla, lisää esikypsennysaikaa.
Lämpötila on friteeraamiseen liian korkea.	<ul style="list-style-type: none">• Seuraavalla kerralla, vähennä esikypsennysaikaa.

Näkyvä LED-valo

Kun jokin keittoalue kytketään päälle, sen ympärillä olevaan kehään sytty valo. Tämä helpottaa liedin toiminnan seuranta.

Kun induktioliesi havaitsee keittoastian, tai kun induktiotaso kuumentaa astiaa, keittoalueen kehä ilmaisee kyseisen alueen toimintatilan.

1. Kun virta on kytketään, LED-valo vilkkuu kolme kertaa.
2. Kun induktiokuumennus on päällä, vastaavan keitto alueen merkkivalo palaa. Jos induktiokuumennus ei ole toiminnassa, vastaava merkkivalo ei pala. Jos keittoalue kytketään päälle, kun sen päällä oleva keittoastia on epäsopiva, keittoalue kytketty automaattisesti pois käytöstä ja vastaava ledivalo sammuu.
3. Turvallinen käyttö. Välttääksesi ongelmia aseta keittoastia ledivalojen osoittaman alueen sisäpuolelle, katso E2. Käytä keittoalueelle sopivaa keittoastiaa. Älä aseta astiaa ledivalojen päälle.

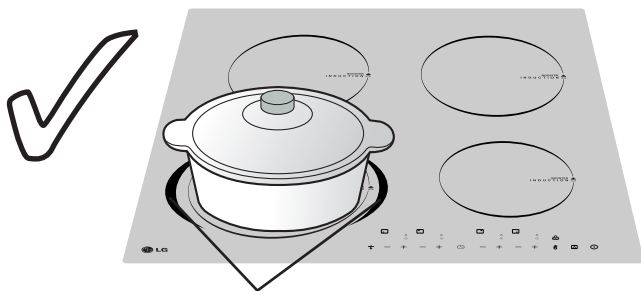

Näkyvä LED-valo

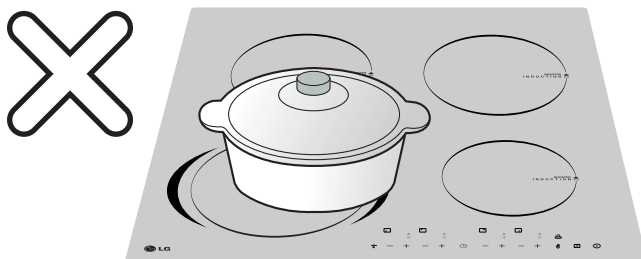

Käyttötarkoitukset, taulukot ja vinkit

Taulukko keittoalueiden asetuksiin ja säätämiseen

Lämpötilan säätö		Sopivia:
9 tai tehostettu käyttö	Kuumentaminen	Nesteiden kiehuttamiseen.
7-9	Ruskistaminen Rasvakeitto	Lihan ruskistamiseen, rasvakeittoon, friteeraamiseen ja paistamiseen. Kiehumisen säilyttämiseen isoissa nestemäärissä.
6-7	Friteeraaminen Leivonta	Lihan ja leikkeiden paistamiseen, pannukakuille, rissoleeperunoille, makkaran, maksan, munien paistamiseen jne.
4-5	Kiehuttaminen	Isojen ruokamäärien valmistamiseen, patoihin, keittoihin, perunoiden höyryttämiseen jne.
3-4	Höyryttäminen	Vihannesten höyryttämiseen, lihan ruskistamiseen, riisipuuron keittämiseen.
2-3	Hauduttaminen	Maito- ja riisipohjaisten ruokien hauduttamiseen, vihannesten ja perunoiden höyryttämiseen pienissä määrissä, valmisruokien lämmittämiseen
1-2	Sulattaminen	Kastikkeisiin, munakkaisiin, voin, suklaan jne. sulattamiseen ja ruokien säilyttämiseen lämpiminä.
0		Laitteen kytkeminen pois päältä.

Huomio:

Ylläoleva taulukko on ohjeellinen ja lämpötila tulee sopeuttaa keittovälineeseen ja ruokaan tilannekohtaisesti.

Automaattinen ajan rajoitin

Jos toiminto on kauan kytkettynä ilman, että muutoksia tai valintoja tehdään, automaattinen ajan rajoitin kytkeytyy päälle.

Silloin tehotaso (**U**) määräytyy automaattisesti.

Koskettamalla (**+**) tai (**-**) levyn valinnat voidaan nollata.

Seuraava taulukko näyttää ajan rajoittimen aktivointiajat.

* Induktio

Lämmön säätö	1	2	3	4	5	6	7	8	9
max	10h	5h		4h	3h		2h	1h	

* Automaattinen tehotason hallinta

Estääkseen liettä ylikuumenemasta, tehotasoa kontrolloidaan automaattisesti.

Puhdistus ja hoito

Induktiolaitteen puhdistamisen vaiva on huomattavasti pienempi kuin tavallisissa liesissä:

- Induktiokeittoalue reagoi nopeammin tehtyihin valintoihin, jolloin ylikiehumisen ja palamisen riski vähenee huomattavasti.
- Keraamisen lasin lämpötilat ovat huomattavasti alhaisemmat kuin tavallisissa liesissä.



Koska lämpö muodostuu keittoastian pohjassa, ruoan putoaminen keraamiselle tasolle ei välttämättä aiheuta ruoan palamista kiinni lasipintaan.



Tärkeää: Puhdistusaineita ei tule käyttää kuumalle pinnalle! Puhdistusaineet tulee huuhdella huolellisesti. Älä käytä voimakkaita pesuaineita, kuten uuninpesuaineita tai hankaavia aineita.



Puhdista keraaminen lasipinta jokaisen käytön jälkeen, kun pinta on haalea tai kylmä. Tämä ehkäisee läikkyneiden ruoka-aineiden palamisen kiinni lasipintaan. Poista tahrat, kalkkeutumaiset ja värjäntymät erityisillä keraamiselle liedelle tarkoitetuilla aineilla.

Hieman likainen pinta

1. Pyyhi keraaminen lasipinta kostealla liinalla ja pienellä määrällä pesuainetta.
2. Kuivaa puhtaalla kankaalla. Pesuainejäämiä ei saa pinnalle jäädä.
3. Puhdista kunnolla koko keraaminen taso kerran viikossa erityisesti keraamiselle liedelle tarkoitetulla pesuaineella.
4. Huuhtelee huolellisesti ja pyyhi puhtaalla, nukkaamattomalla kankaalla.

Erittäin likainen pinta

1. Poistaaksesi ruoantähteet tai vaikeat tahrat, käytä lasinkaavinta.
2. Aseta lasinkaavin kulmaan pinnan kanssa.
3. Liu'uta kaavinta pinnalla poistaaksesi vaikean lian.



Lasinkaavin tai keraamisen lasin puhdistaja, joka soveltuu keraamiselle lasipinnalle, esim. CERA CLEAN, cerafix, sidol keraamiikalle jateräkselle, on hankittavissa rautakaupasta.

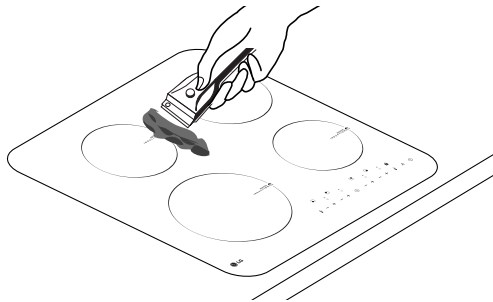

Puhdistus ja hoito

Ongelmalika

1. Poista sokeri, sulanut muovi, alumiinifolio tai muu sulanut materiaali lasinkaavinta käyttämällä heti tahran ollessa tuore ja vielä kuuma.

 **Tärkeää:** Lasinkaapimen käyttö kuumalla pinnalla voi aiheuttaa palovammariskin.

2. Sitten puhdista pinta normaalisti, kun se on jäähtynyt.

 **Tip** Jos sulanut materiaali ehtii jäähtyä levyille, kuumenna levy uudelleen puhdistamista varten.

Naarmuuntumia ja muita pinnan vaurioita ei voida poistaa. Ne eivät kuitenkaan vaikuta liedен toimintaan.

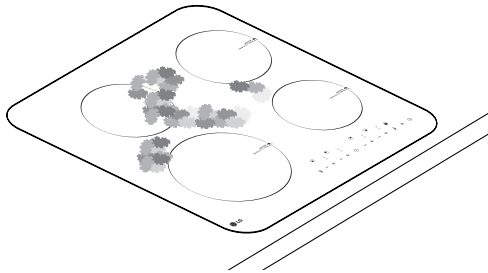

Asennusohjeet

Tekniset tiedot

 **Tärkeää!** Laitteen asentamisen ja liittämisen sähköverkkoon saa tehdä vain laillistettu sähköalan ammattilainen.

Seuraa laitteen asennus- ja käyttöohjeita huolellisesti. Takuu ei kata ohjeiden vastaisesti suoritettujen toimien aiheuttamia vahinkoja.

Laitteen mitat

Leveys	578mm
Syvyys	527mm
korkeus	48mm

Työtason asennusaukon mitat

Leveys	560mm
Syvyys	500mm
Aukon kulmien säde	5mm

Keittoalueet

Sijainti	Halkaisija	Virta
Etuvasen	220mm	2200W (Tehostettu 3300W)
Takavasen	170mm	1900W (Tehostettu 2400W)
Takaoikea	170mm	1700W (Tehostettu 2400W)
Etuoikea	160mm	1400W (Tehostettu 1800W)

Huomio: Mainittu virta saattaa vaihdella keittoastiasta riippuen.

Kytkenävirta 220-240 V 1AC/2NAC
50 Hz

Enimmäisvirran määrä 7,2 kW

Asennusohjeet

Säädökset, standardit ja direktiivit

Tämä laite noudattaa seuraavia säädöksiä:

- EN 60335-1 ja EN 60335-2-6
säätölee sähkökäyttöisten kotitalouskoneiden käyttöä ja tarkoitusta.
- EN 60350
säätölee toimintakykyä.
- EN 55014-2
- EN 55014-1
- EN 61000-3-2
- EN 61000-3-3
säätölee perustoimintoja ja elektro-magneettisten laitteiden vaatimuksia.

Tämä laite noudattaa seuraavia EU-direktiivejä:

-  73/23/EWG päivätty 19.02.1973
- 89/336/EWG päivätty 03.05.1989
- 93/68/EWG CE

Turvallisuusohjeet asentajalle

- Liesi tulee kytkeä sähköverkkoon käyttämällä laitetta, joka mahdollistaa laitteen irtikytkemisen sähköverkosta kaikista navoista käsin käyttämällä liitoskohdassa vähintään 3 millimetrin vahvuista johtoa. Näitä käytetään esimerkiksi suojaamaan asennusaukkoa, estämään maavuotoja jne.

 Paloturvallisuuden takia tämä laite soveltuu tyyppin Y kanssa (EN 60335-2-6).

Vain tämän tyyppisiä laitteita voidaan asentaa laitteen läheisyyteen.

- Lieden alle ei saa asentaa laatikostoja
- Asentajan täytyy olla tietoinen sähköshokkivaarasta.
- Keittiötilojen tulee vastata säädöksiä ja velvoitteita (erityisesti DIN 68930).
- Kosteuden estämiseksi kaikki pinnat tulee eristää.
- Jos liesi asennetaan laattapinnalle, tulee laattojen välit olla huolellisesti täytettyjä laastilla.
- Luonnonmateriaalien, kiven tai keraamisen tason päälle asennettaessa, on huolehdittava laitteen kiinnityksestä asianmukaisesti hartsilla tai muulla kiinnikeaineella.
- Huolehdi, että kansi on asianmukaisesti asetettu paikoilleen ilman rakoja. Lisättävää silikonieristettä ei saa lisätä, se voi hankaloittaa laitteen korjaamista ja irrottamista.
- Liesi tulee poistaa painamalla sitä alhaalta käsin.
- Puhdista huolella asennusaukon alue.
- Eristysteippi asennetaan aluksi keraamiselle lasille.

Asennusohjeet

Sähkökytkentä

Ennen yhdistämistä on tarkastettava, että tuotteet sähkövaatimuksen vastaavat kotitalouden sähköliitintää. Tehokilpi sijaitsee lieden alimmaisessa kotelossa.

 Sulje sähkövirta pääkytkimestä ennen lieden asentamista.

Lämmityslaitteen virtamäärä on AC230V~.

Laite toimii myös AC220V~ ja AC 240V~.

Liesi tulee kytkeä sähköverkkoon käyttämällä laitetta, joka mahdollistaa laitteen irtikytkemisen sähköverkosta kaikista navoista käsin käyttämällä liitoskohdassa vähintään 3 millimetrin vahvuista johtoa. Näitä käytetään esimerkiksi suojaamaan asennusaukkoa, estämään maavuotoja jne.

Tyypin H05SS-F (180°C) kaapelia tai korkealuokkaisempaa tulee käyttää pääliitintäkaapelina.

Yhdistäminen tulee suorittaa kaavion ohjeiden mukaisesti.

Kiinnikkeet tulee sovittaa asianmukaisesti seuraamalla liitintäkaaviota.

Maajohto tulee kytkeä (⊕).

Maajohdon tulee olla pidempi kuin sähkövirtaa kuljettavat johdot.

Kaapeliliitännät tulee tehdä annettujen ohjeiden ja olemassa olevien säädösten mukaisesti ja kaikki pultit tulee kiinnittää tiukasti.

Lopuksi, liitintäkaapeli tulee suojata muiden pääkaapeleiden kanssa liittämällä ne tiukasti johdonpitimeen.

Ennen laitteen kytkemistä päälle, tulee kaikki suojaavat pakkausmateriaalit ja tarrat poistaa keraamiselta lasipinnalta.

 Sähköliitännän jälkeen testataan kaikkien keittoalueiden toiminta kytkemällä niihin hetkeksi jokaiseen virta maksimiteholle.

 Ensimmäistä kertaa käytettäessä lieden näyttötauluun tulee vilkkuva H. Näin tapahtuu myös sähkökatkoksen jälkeen.

• Kolmivaiheinen (käyttäen kahta vaihetta)

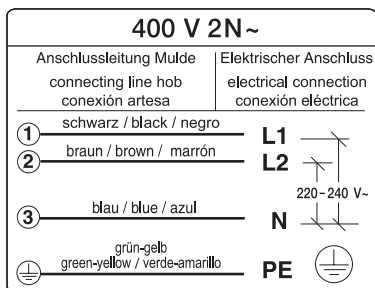

• Yksivaiheinen

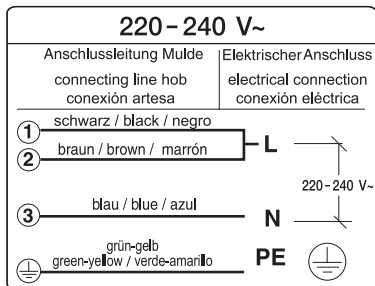

<kuva 1>

 **Varoitus:** Huolehdi laitteen yhteensopivuudesta kotitalouden sähköverkkoon, muuten osat saattavat vaurioitua
Takuu ei korvaa vasten ohjeita tehtyä asennusta.

 Kytkäkaavio tulee olla laillinen ja hyväksytty ja sopia yhteen laitteen kanssa.

Asennusohjeet

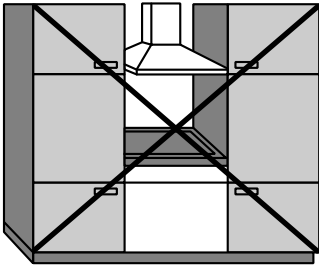

Kielletty !

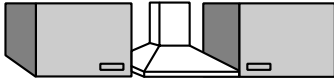

OK !

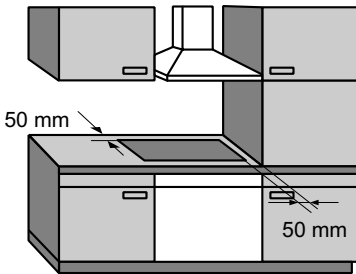
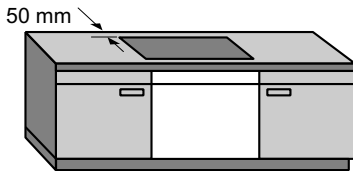

OK, mutta ei suositeltu !

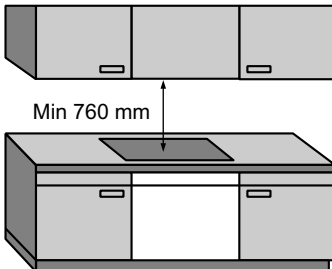

OK, mutta huomaa
minimietäisyys!

kokoonpano

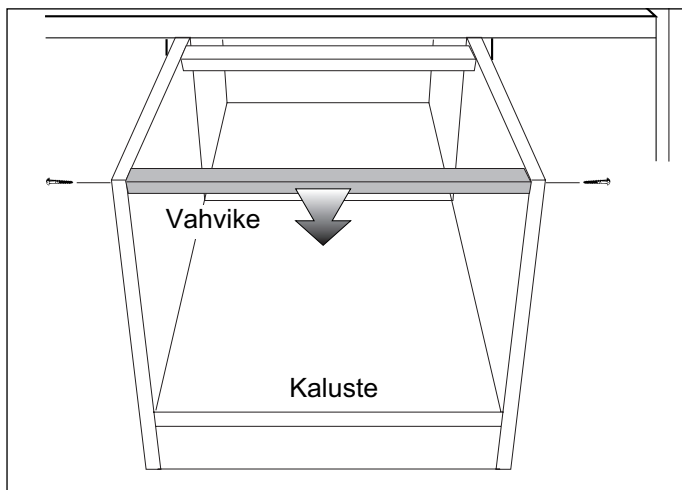

<Kuva 2>

Poista kalusteen vahvikkeet ilmavirran aikaansaamiseksi.

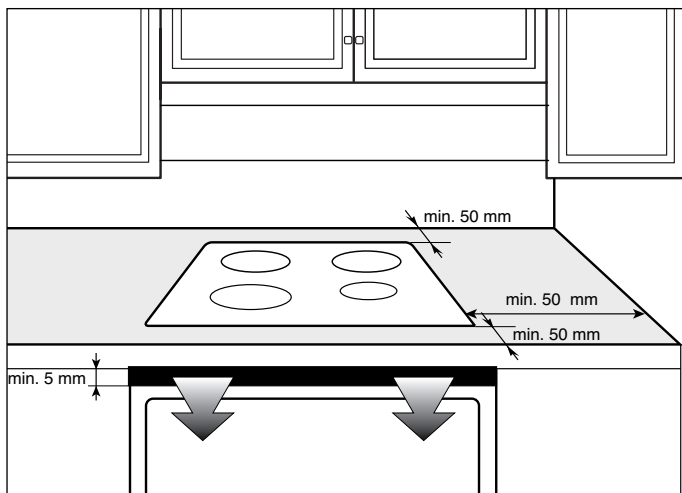

<Kuva 3>

Seuraa kuvaa 3 minimietäisyyksien saavuttamiseksi.

Asennusohjeet

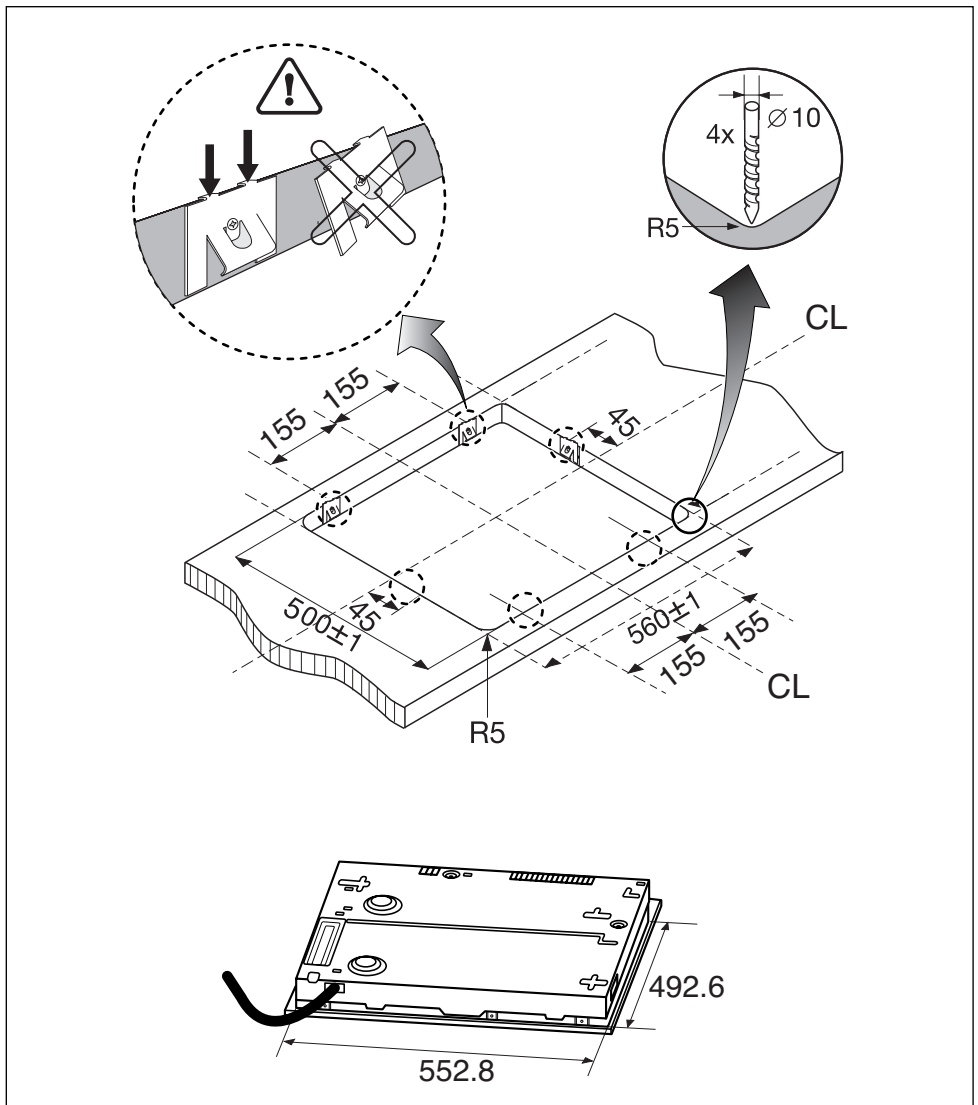

<kuva 4>

Kotelon asennusaukko ja kiinnikkeiden asemointi.

Levy asennetaan liedin alle.

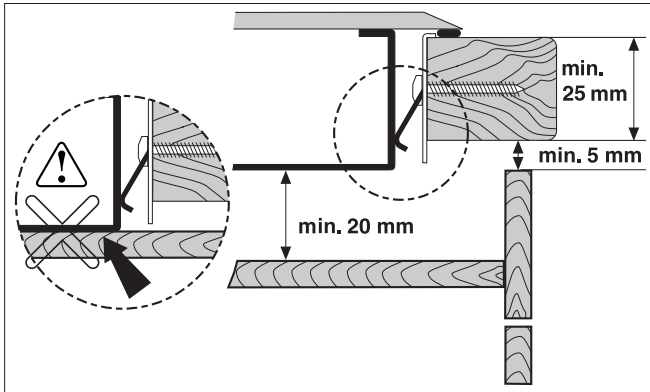

<kuva 5>

Liesi asennusaukkoon, kuten kuvassa 5

Varoitus: On erittäin tärkeää pitää 20 mm etäisyys liedin kotelosta tulenarkaahan pintaan.

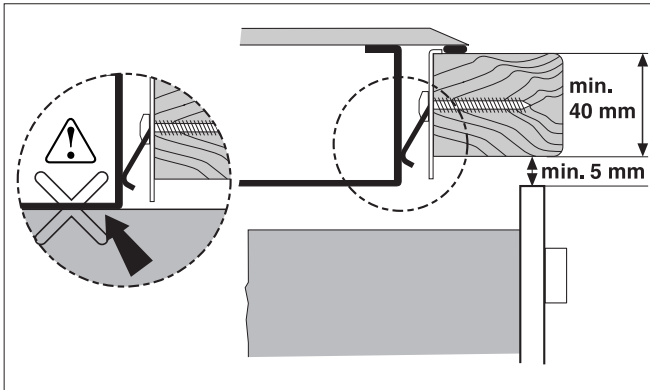

<kuva 6>

Huolehdittava, että liesi on tukevasti paikallaan. Kiinnitä vaahroteipillä ja paina työtasoon huolellisesti.

Asennusohjeet

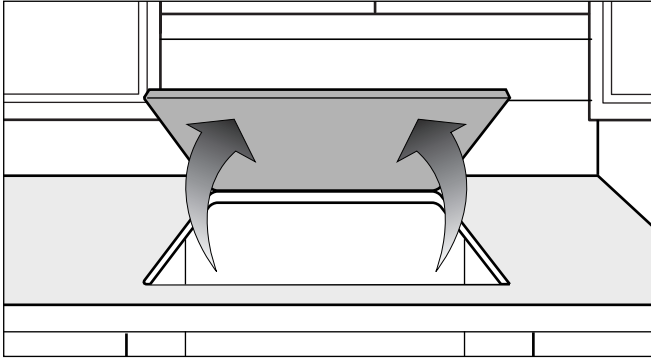

<kuva 7>

Poistaaksesi lieden, sitä tulee painaa alapuolelta.

Vianetsintä

Toimintahäiriöihin löytyy usein yksinkertaiset selitykset. Lue seuraavat ohjeet ennen yhteydenottoa korjaamoon tai huoltoon.

Ongelman kuvaus	Mahdollisia syitä tai korjausehdotuksia
Liesi ei toimi.	<ul style="list-style-type: none">• Katso alta.<ul style="list-style-type: none">– Pääsulake (Jos sulake palaa usein, ote yhteyttä laillistettuun sähköalan ammattilaiseen.)– Liitäntä ja pääkytkin.– Vastaava toimintaliitäntä on valittu.– Toivotut lämpötilan asetukset ovat valittuina.
Keittolevy ei kytkeydy päälle.	<ul style="list-style-type: none">• Katso alta.<ul style="list-style-type: none">– Lukkiutumaton tila– Kosketusvalitsimet ovat nesteen peitossa tai peitetty kostealla liinalla.– (EI) näyttö Katso (EI) näytön merkinnät.
Induktio ei toimi kunnolla.	<ul style="list-style-type: none">• Induktiokeittoalueen käyttö. Kattiloiden ja pannujen valmistusmateriaalia ja kokoa koskevat rajoitukset löytyvät sivuilta 9 ja 10 [Sopivat keittiövälineet].• Älä käytä keittolevyä uunin pyrolyyttisen puhdistuksen aikana, jos se sijaitsee uunin lämpösuojien yläpuolella.
Valitsimet eivät toimi kunnolla.	<ul style="list-style-type: none">• Tarkista onko käyttöpaneelin päällä sen toimintaa häiritseviä esineitä.

Vianetsintä

Ongelman kuvaus	Mahdollisia syitä tai korjausehdotuksia	
Näytössä on (EI)	<ul style="list-style-type: none">• Tarkista, että kotitalouden sähköliitännät ja sulakkeet ovat kunnossa. Tarkista, jos on ollut sähkökatkos. Näyttötaulu on erittäin likainen, siihen on läikkinnyt ruoka-aineita. Pyyhi näyttötaulu kokonaisuudessaan. Kosketa haluttua valitsinta. Vilkkuminen loppuu.	
	Näyttö	Vika
<i>EI</i>	Kosketus aika on liian pitkä.	Jos jotain valitsinta painetaan kauemmin kuin 9 sekunnin ajan, tällainen viesti tulee näytölle. Samoin jos valitsimen päällä on vettä tai metallipitoinen esine. Tämä viesti estää ei-toivotut toiminnot ja valinnat. Poistaaksesi (EI), paina on/off-painiketta ja poista vesi, metalli jne.

Ongelman kuvaus	Mahdollisia syitä tai korjausehdotuksia		
Näytössä on (E)	Näyttö	Vika	Toiminta
	<i>E2</i>	LED-valon lämpötila on korkea.	Tämä viesti näytetään, jos LED-valon lämpötila nousee liian korkeaksi. Poistaaksesi (E2) ,poista keittoastia LED-valon päältä ja paina on/off -painiketta.

Vianetsintä

Ongelman kuvaus	Mahdollisia syitä tai korjausehdotuksia
Näytössä lukee (F)	<ul style="list-style-type: none">• (F) näyttö ja numerot Jos (F) ja numeroita ilmestyy näyttöpaneeliin, laitteessa on sähkövika. Kytke laite pois päältä ja uudelleen päälle. Jos viesti ilmestyy näyttöön uudelleen, soita huoltoon.
Vilkkuu (H)	<ul style="list-style-type: none">• Ensimmäisen käytön tai sähkökatkoksen jälkeen. Paina on/off-painiketta korjataksesi ongelman. (H) vilkkuu 90 minuuttia, jos et paina on/off-painiketta.
Tehostettu toiminta ei toimi.	<ul style="list-style-type: none">• Tehostettu toiminta ei toimi, jos oikea levy on käytössä. Tehostettu toiminta ei toimi, jos oikea levy on jo käytössä.



Korjaukset

Korjaukset voi tehdä vain hyväksytyt merkkihuoltajat

Asiakaspalvelu

Pakkaus ja vanhat laitteet

Uusi laitteesi on asianmukaisesti pakattu ja turvattu matkan ajaksi. Kaikki laitteessa ja pakkauksessa käytetyt materiaalit ovat ympäristöystävällisiä ja ne voidaan kierrättää. Huolehdi sinäkin ympäristöstä kierrättämällä laitteen pakkausmateriaalit asianmukaisesti.

Vanhat laitteet eivät ole jätettä.

Ympäristöystävällisesti kierrättämällä voidaan vanhasta koneesta saada raaka-aineita ja varaosia.

Ennen vanhan laitteesi hävittämistä, huolehdi, ettei se ole vaaraksi muille.

Vanhan laitteen hävittämisestä voit saada tietoa tai apua uuden laitteesi ostopaikasta.

Yhteydenotto palvelukeskukseen

Ota ylös laitteesi mallin nimi ennen soittamista palvelukeskukseen. Nimikyltin löytää laitteen alta. Ottaessasi meihin yhteyden tarvitsemme:

- Nimesi
- Osoitteesi ja postinumerosi
- Puhelinnumerosi
- Selkeän selostuksen laitteen viasta
- Mallinumeron ja sarjanumeron



Vanhojen laitteiden hävittäminen

1. Tämä merkki tuotteessa tarkoittaa, että tuote kuuluu sähkö- ja elektroniikkalaiteromusta annetun EU-direktiivin 2002/96/EY soveltamisalaan.
2. Kaikki elektroniset laitteet ovat ongelmajätettä, joten ne on toimitettava paikalliseen keräyspisteeseen.
3. Vanhan laitteen asianmukainen hävittäminen ehkäisee mahdollisia ympäristöön ja terveyteen kohdistuvia haittavaikutuksia.
4. Lisätietoa vanhan laitteen hävittämisestä saat ottamalla yhteyden paikallisiin viranomaisiin, kierrätyskeskukseen tai myymälään, josta ostit laitteen.