



UŽÍVATEĽSKÁ PRÍRUČKA LCD TV / LED LCD TV prijímač PLAZMOVÉ TV

Pred použitím prístroja si podrobne prečítajte tento návod na použitie.

Kupuje sa samostatne

Montážna konzola na stenu

LSW100B alebo
LSW100BG

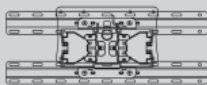

(32LE4***, 32LE5***,
32LE7***, 32LD4***,
32LD6***, 32LD7***,
32LD8***)

LSW200B alebo
LSW200BG

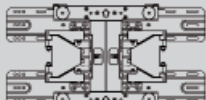

(37/42LE4***,
37/42/47LE5***,
37/42/47LE7***,
42/47LE8***, 37/42LD4***,
37/42/47LD6***,
42/47LD7***, 37/42LD8***,
42/47LX6***)

LSW400B alebo
LSW400BG alebo
DSW400B alebo
DSW400BG

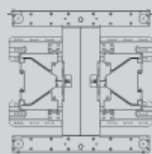

(55LE5***,
55LE7***,
55LE8***,
55LD6*** 55LX9***)

LSW200BX alebo
LSW200BXG

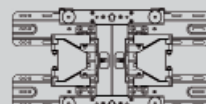

(47LX9***)

PSW400B alebo PSW400BG
alebo DSW400BG

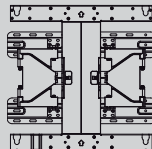

(50PK5**, 50PK7***, 50PK9***, 50PX9***)

PSW600B alebo PSW600BG

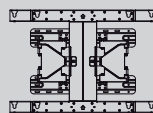

(60PK5**, 60PK7***, 60PK9***, 60PX9***)

Voliteľné doplnky možno zmeniť či upraviť za účelom zlepšenia kvality bez predbežného upozornenia.

Pri nákupe týchto položiek sa obráťte na svojho predajcu.

Toto zariadenie funguje iba s kompatibilnými LED TV LCD, LCD TV, alebo plazmovými TV spoločnosti LG.

Bezdrôtový mediálny box
(AN-WL100E)

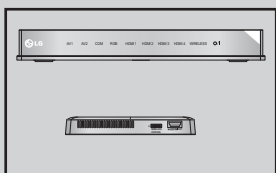

(s výnimkou modelov
32/37/42LD4***)

Bezdrôtová sieť
LAN pre
širokopašmový/
DLNA adaptér
(AN-WF100)



(s výnimkou modelov
50/60PK950, 50/60PK950N,
50/60PK980,
50/60PK990, 50/60PX950N,
50/60PX980, 50/60PX990)

HDMI

HDMI, logo HDMI a High-Definition Multimedia Interface sú ochranné známky alebo registrované ochranné známky spoločnosti HDMI Licensing LLC.

OBSAH

PRÍPRAVA

Modely LED LCD TV : 32/37/42LE4***, 32/37/42/47/55LE5***, 32/37/42/47/55LE75**, 32/37/42/47/55LE78**, 32/37/42/47/55LE79**, 42/47/55LE8***, 42/47LX6***	A-1
Modely LCD TV : 32/37/42LD4***, 32/37/42/47/55LD6***, 32/42/47LD7***, 32/37/42LD8***	A-15
Modely LED LCD TV : 47/55LX9***	A-27
Modely LED LCD TV : 42/47LE73**	A-36
Modely plazmových TV : 50/60PK5**, 50/60PK7***, 50/60PK9***, 50/60PX9***	A-45

NASTAVENIE EXTERNÝCH ZARIADENÍ

Pripojenie antény	1
Pripojenie pomocou komponentového kábla	2
Prepojenie HDMI káblom	3
Pripojenie pomocou kábla na prepojenie HDMI a DVI	4
Pripojenie pomocou kábla scart	5
Nastavenie USB	6
Pripojenie pomocou AN RF kábla	6
Pripojenie pomocou kábla AN RCA	7
Pripojovanie pomocou 15-koľíkového kábla D-sub	8
Vloženie modulu A CI	9
NASTAVENIE SLÚCHADIEL	9
NASTAVENIE DIGITÁLNEHO VÝSTUPNÉHO AUDIOKONEKTORA	10
BEZDRÔTOVÉ PRIPOJENIE EXTERNÉHO ZARIADENIA	11
Podporovaná rozlišovacia schopnosť	12
Nastavenie obrazovky v režime PC	15
Nastavenie siete	19

SLEDOVANIE TV / OVLÁDANIE PROGRAMOV

Zapnutie televízora	29
Obnova výrobných nastavení	29
Výber programu	29
Nastavenie hlasitosti	29
Rýchla ponuka	30
Výber ponúk obrazoviek a nastavenie	31
Nastavenie televíznych staníc	33
Nastavenie káblovej DTV	38
Manuálne ladenie programov	39
Úprava programu	43
Zosilňovač	47
Ponuku CI (Common Interface (Štandardné rozhranie)) na obrazovke príslušnú službu môže zmeniť váš predajca	48
Aktualizácia softvéru	49
TEST OBRAZU A ZVUKU	51
Test signálu	52

INFORMÁCIE O VÝROBKU A SLUŽBÁCH	53
TEST SIETE	53
JEDNODUCHÁ PRÍRUČKA	54
Vývolanie tabuľky programov	55
INPUT LIST (ZOZNAM VSTUPOV)	57
Označenie vstupu	58
DATA SERVICE (DÁTOVÁ SLUŽBA)	59
Služba MHP	60
SIMPLINK	62
AV MODE (REŽIM AV)	66
Inicializácia (reset pôvodného továrenského nastavenia)	67

NETCAST

Právne upozornenie	68
Ponuka Netcast	70
YOUTUBE	71
AccuWeather	73
Picasa	74

POUŽÍVANIE BLUETOOTH

Bluetooth?	76
Nastavenie Bluetooth	77
Slúchadlá Bluetooth	78
Odstrániť zariadenie Bluetooth	82
Moje informácie o Bluetooth	83
Prijímanie fotografií z externého zariadenia Bluetooth	84
Prehrávanie hudby z externého zariadenia Bluetooth	85

3D ZOBRAZOVANIE

3D TECHNOLÓGIA	86
Sledovanie 3D zobrazenia	86
POUŽÍVANIE 3D OKULIAROV	87
POZOROVACÍ ROZSAH 3D ZOBRAZENIA	87
SLEDOVANIE 3D ZOBRAZENIA	88

POUŽÍVANIE PC A ZARIADENÍ USB

Pripojenie zariadenia USB	90
DLNA	92
Zoznam filmov	96
Zoznam fotogr. (Zoznam fotografií)	107
Zoznam hudby (Zoznam hudby)	117
Registračný kód DivX	126
Deaktivácia	127

HRA

Hra	128
-----	-----

OBSAH

EPG (ELEKTRONICKÝ SPRIEVODČA PROGRAMAMI) (V DIGITÁLNO M REŽIME)

Zapnutie/vypnutie sprievodcu EPG	130
Výber programu	130
Funkcie tlačidiel TERAZ/POTOM v režime sprievodcu	130
Funkcie tlačidiel v režime sprievodcu na 8 dní	131
Funkcia tlačidiel v režime zmeny dátumu	132
Funkcie tlačidiel v okne Extended Description (Rozšírený popis)	132
Funkcie tlačidiel v režime nastavení Record/Remind (Nahráť/pripomenúť)	133
Funkcie tlačidiel v režime Schedule List (Plán nahrávania)	134

OVLÁDANIE OBRAZU

OVLÁDANIE VEĽKOSTI OBRAZU (FORMÁTU) ..	135
Sprievodca nastavením obrazu	137
Šetrenie energie	138
PREDVOLENÉ NASTAVENIA OBRAZU	139
MANUÁLNE NASTAVENIE OBRAZU	141
TECHNOLÓGIA VYLEPŠENIA OBRAZU	143
Odborné ovládanie obrazu	144
Obnov. nast. obr.	147
TruMotion	148
LED - LOKÁLNE TLMIENIE	149
Kontrolka napájania	150
Metóda minimalizácie uchovania obrazu (ISM) ..	151
Nastavenie režimu	152
Demo režim	153

OVLÁDANIE ZVUKU A JAZYKA

FUNKCIA AUTO VOLUME LEVELER (AUTOMATICKÁ ÚROVEŇ HLASITOSTI)	154
Čistý hlas II	155
PREDVOLENÉ NASTAVENIA ZVUKU – Režim zvuku	156
ZMEŇA NASTAVENÍ ZVUKU – MOŽNOSŤ USER (POUŽÍVATEĽ)	157
Infinite Sound	157
Vyváženie	158
ZAPNUTIE/VYPNUTIE REPRODUKTOROV TELEVÍZORA	159
Nastavenia zvuku v režime DTV (LEN V DIGITÁLNO M REŽIME)	160
VÝBER DIGITÁLNEHO AUDIOVÝSTUPU	161
Obnoviť nastavenia	162
Popis zvuku (LEN V DIGITÁLNO M REŽIME)	163

I/II

- Stereo/Duálny príjem (len v analógovom režime)	164
- NICAM príjem (len v analógovom režime) ..	165
- Výber zvukového výstupu reproduktorov	165
Výber jazyka na obrazovke/výber krajiny	166
VÝBER JAZYKA	167

NASTAVENIE ČASU

Nastavenie hodín	169
AUTOMATICKÉ ZAPNUTIE/VYPNUTIE ČASOVAČA	170
NASTAVENIE ČASOVAČA	171

RODIČOVSKÁ KONTROLA/OHODNOTENIA

NASTAVENIE HESLA A ZAMKNUTIE SYSTÉMU ..	172
Blokovať program (BLOKOVANIE PROGRAMOV)	173
RODIČOVSKÁ KONTROLA (LEN V DIGITÁLNO M REŽIME)	174
Blokovanie externého vstupu	175
Zamknutie tlačidiel	176

TELETEXT

Zapnutie /Vypnutie	177
SIMPLE text	177
TOP TEXT	178
FASTEXT	178
Špeciálne funkcie teletextu	179

DIGITÁLNY TELETEXT (DIGITÁLNY TELETEXT)

TELETEXT V RÁMCI DIGITÁLNEJ SLUŽBY ..	180
TELETEXT V DIGITÁLNEJ SLUŽBE	180

DODATOK

RIEŠENIE PROBLÉMOV	181
ÚDRŽBA	183
Technické údaje produktu	184
Infračervené kódy	201
Nastavenie externého ovládacieho zariadenia ..	202
Informácie o softvéri typu Open Source (s otvoreným kódom)	209

PRÍPRAVA

MODELY LED LCD TV : 32/37/42LE4*, 32/37/42/47/55LE5***,
32/37/42/47/55LE75**, 32/37/42/47/55LE78**,
32/37/42/47/55LE79**, 42/47/55LE8***, 42/47LX6*****

PRÍSLUŠENSTV

Skontrolujte, či stelevízorom bolo dodané nasledovné príslušenstvo. Ak niečo chýba, kontaktujte obchod, v ktorom ste výrobok kúpili.

- Nákres sa môže mierne líšiť od vášho televízor.

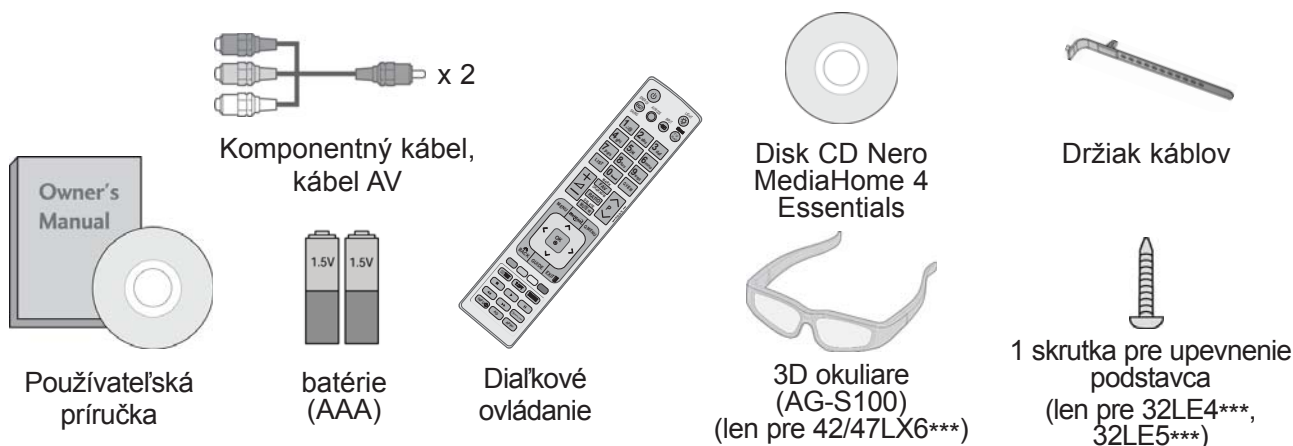

Táto položka sa nedodáva so všetkými modelmi.



Tkanina na leštenie
Obrazovku leštite touto tkaninou.

* Ak je na povrchu vonkajšej časti produktu škvŕna alebo odtlačok prsta, opatrne ich utrite čistiacimi tkaninami určenými na vonkajšiu časť produktu

Pri odstraňovaní škvŕn tkaninu veľmi nepritláčajte. Buďte obozretní a nezabudnite, že prílišný tlak môže spôsobiť škrabance alebo stratu farby



čistiace utierky (rukavica)
(len pre 32/37/42/47/55LE75**, 32/37/42/47/55LE78**, 32/37/42/47/55LE79**)

Ak je na povrchu vonkajšej časti škvŕna alebo odtlačok prsta, zľahka utrite znečistené miesto iba čistiacou utierkou (rukavica) určenou pre vonkajšiu časť produktu.

Pri čistení predného rámu 1-2x strieknite vodu na čistiacu utierku, potom ho pomaly utierajte jedným smerom.
Po vyčistení odstráňte nadmernú vlhkosť.
Nadmerná vlhkosť môže na ráme spôsobiť vodné škvrny.

(len pre 32/37/42/47LE5***, 32/37/42/47LE75**, 32/37/42/47LE78**, 32/37/42/47LE79**, 42/47LX6***)  x 8 (M4 x 16)	(len pre 42/47/55LE8***)  x 8 (M4 x 20)	(len pre 55LE5***, 55LE75**, 55LE78**, 55LE79**)  x 4  x 4 (M4 x 24) (M4 x 16)	(len pre 32LE4***) (len pre 37/42LE4***) (len pre 32/37/42LE4***)  x 4  x 4  x 4 (M4 x 22) (M4 x 24) (M4x16)
skrutky pre montáž podstavca			

Použitie feritového jadra (Táto funkcia nie je dostupná so všetkými modelmi.)

Feritové jadro môže eliminovať elektromagnetické vlny po pripojení kábla napájania. Čím sa feritové jadro nachádza bližšie pri elektrickej zástrčke, tým je výsledok lepší.



PRÍPRAVA

PRÍPRAVA

OVLÁDACIE PRVKY NA PREDNOM PANELI

! POZNÁMKA

► Zdôvodu zníženia spotreby energie môžete televízor uviesť do pohotovostného režimu. Ak televízor nebudete určitý čas sledovať, vypnite ho pomocou vypínača na televízore. Znížite tým spotrebu energie.

Spotrebu energie počas používania môžete značne znížiť znížením jasu obrazu, čím znížite aj celkové prevádzkové náklady.

▲ UPOZORNENIE

- Dávajte pozor, aby ste na sklenený stojan nestúpili ani ho nevystavovali nárazom. Mohol by sa zlomiť a spôsobiť pád televízora alebo poranenie osôb na úlomkoch skla.
- Televízor neťahajte. Mohli by ste poškodiť výrobok alebo podlahu.

■ Nákres sa môže mierne líšiť od vášho televízora.

Len pre 32/37/42/47/55LE5*, 32/37/42/47/55LE75**, 32/37/42/47/55LE78**, 32/37/42/47/55LE79**32/37/42/47/55LE7*****

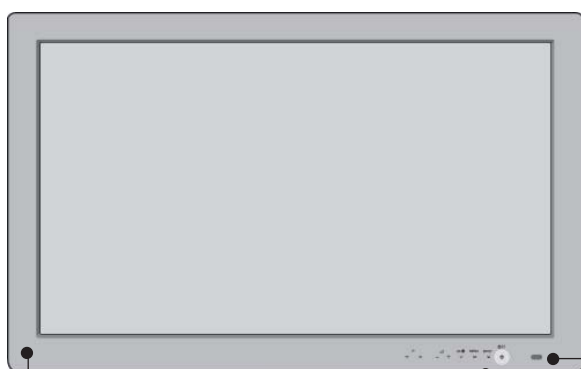

REPRODUKTOR

Obrazovka (len pre 42/47LX6***)
Ide o diel vybavený vysielateľom, ktorý realizuje výmenu signálu s 3D okuliarmi. V priebehu sledovania 3D videa dávajte pozor, aby obrazovku nezaťienili osoby alebo predmety.

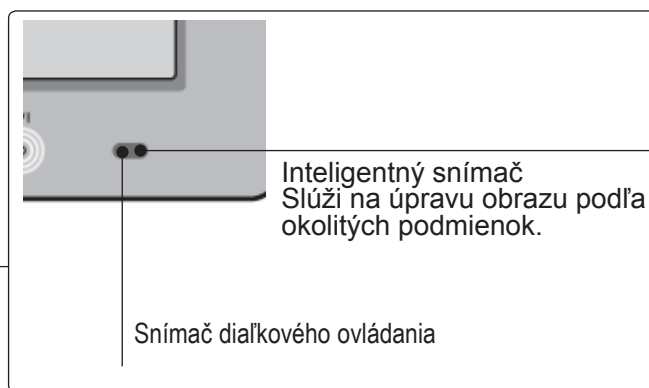

Inteligentný snímač
Služi na úpravu obrazu podľa okolitých podmienok.

Snímač diaľkového ovládania

Dotykové tlačidlo

Požadovanú funkciu tlačidla môžete použiť jeho stlačením.

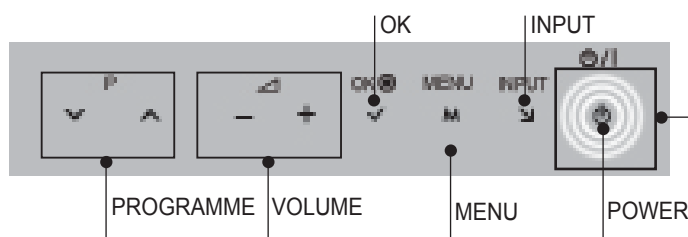

Kontrolka zapnutia a pohotovostného režimu
(Dá sa nastaviť pomocou položky **Kontrolka napájania** v ponuke **MOŽNOSTI.**)

Len pre 42/47/55LE8***

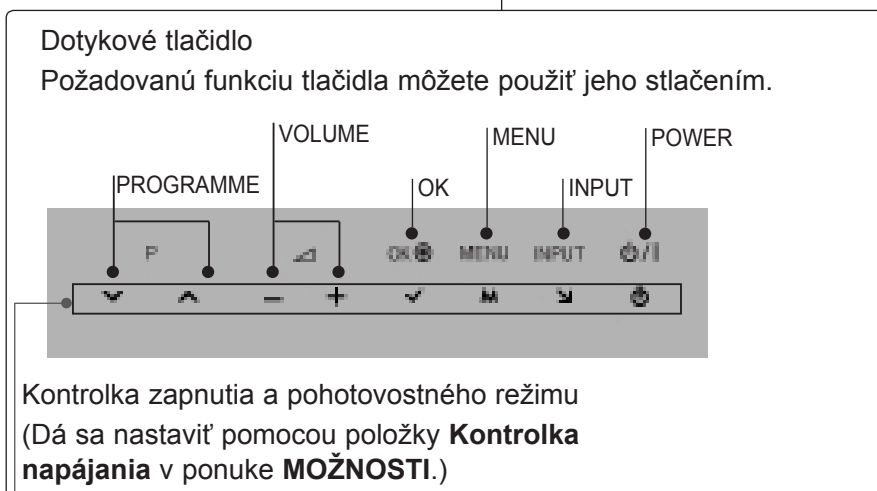
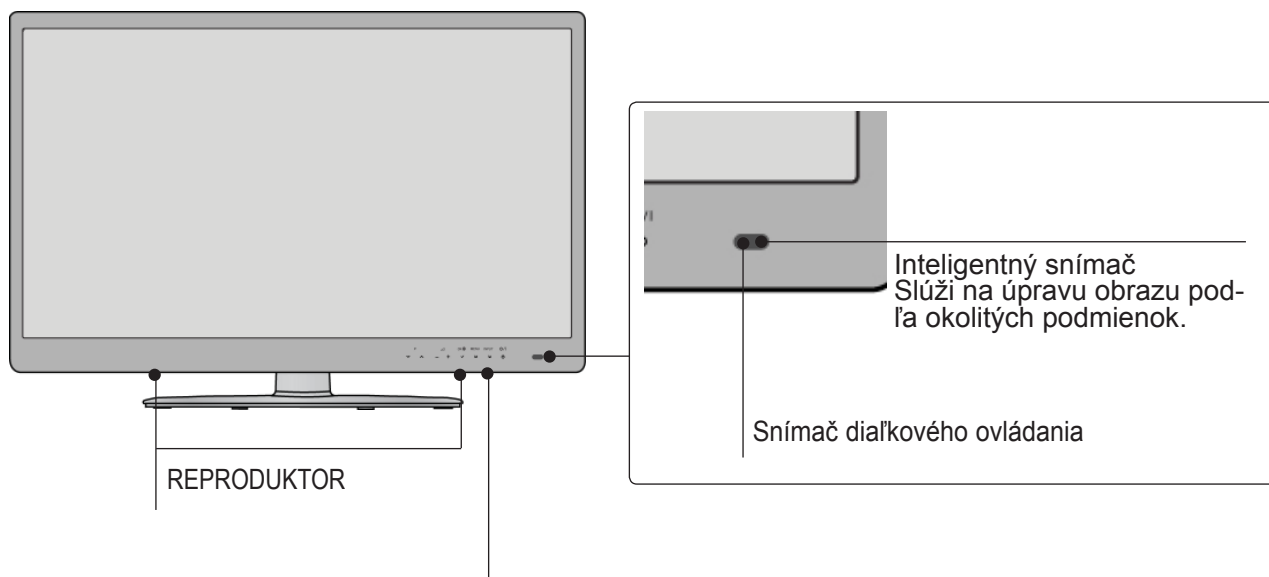

Len pre 32/37/42LE4***

Kontrolka zapnutia a pohotovostného režimu
(Dá sa nastaviť pomocou položky **Kontrolka napájania** v ponuke **MOŽNOSTI**.)

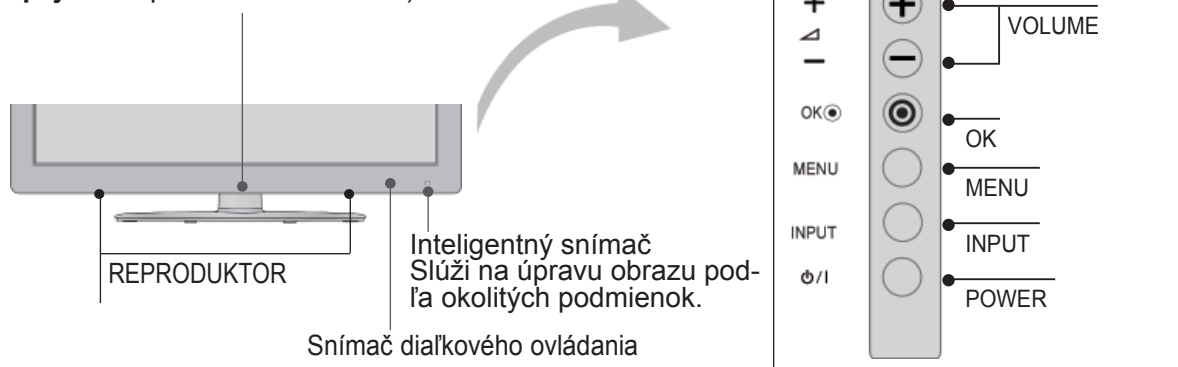

PRÍPRAVA

INFORMÁCIE OZADNOM PANEĽI

- Nákres sa môže mierne líšiť od vášho televízor.

len pre 32/37/42LE4***,
32/37/42/47/55LE5***,
32/37/42/47/55LE75**,
32/37/42/47/55LE78**,
32/37/42/47/55LE79**,
42/47/55LE8***

len pre 42/47LX6***

PRÍPRAVA

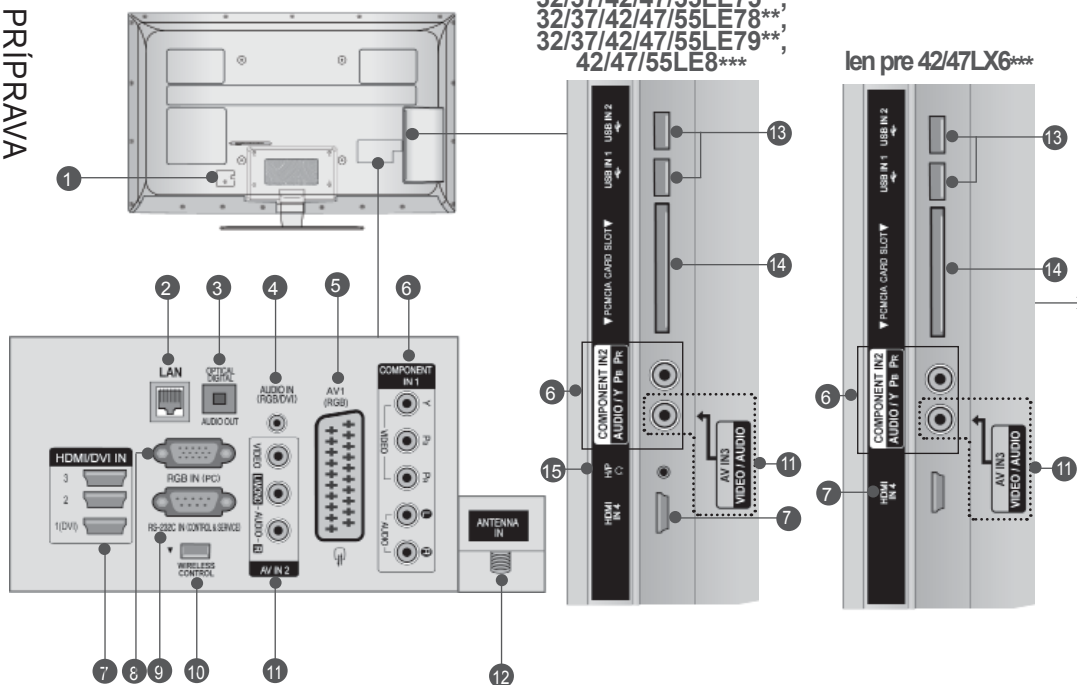

UPOZORNENIE

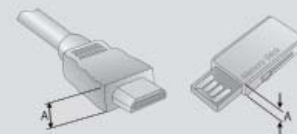

- Produkt používajte s nasledujúcimi hrúbkami pre dosiahnutie optimálneho pripojenia k HDMI káblu (len pre HDMI IN 4) / USB zariadenie.
*A ≤ 10 mm

- Zásuvka napájacieho kábla**
Tento televízor funguje na striedavý prúd. Hodnota napätia je uvedená na stránke s technickými údajmi. (► str.184 až 200) Nikdy sa nepokúšajte nechať pracovať televízor na jednosmerný prúd.
- LAN**
Sieťové pripojenie pre AccuWeather, Picasa, YouTube, atď.
Používa sa aj pre videá, fotografie a hudobné súbory v lokálnej sieti.
- OPTICKÝ VÝSTUP DIGITÁLNEHO ZVUKU**
Pripojte digitálne audiokonektory k rôznym typom zariadení.
Pripojte komponentový kábel na prenos digitálneho zvuku.
Použite optický audiokábel.
- Vstupný audiokonektor RGB/DVI**
Pripojte audiokábel z počítača alebo DTV.
- Zásuvka Euro Scart (AV1)**
Prepojte vstup alebo výstup zásuvky Scart externého zariadenia s týmito konektormi.
- Vstup komponentu**
Prepojte komponent video/audio zariadenia s týmito konektormi.
- Vstup HDMI/DVI IN**
Zapojte rozhranie HDMI na príjem signálu do vstupu HDMI IN. Alebo pripojte konektor DVI(VIDEO) na príjem signálu k portu HDMI/DVI pomocou kábla HDMI s konektorom DVI.
- Vstup RGB IN**
Pripojte výstup z počítača.
- PORT RS-232C IN (CONTROL & SERVICE)**
Prepojte ho s portom RS-232C na počítači.
Tento port sa používa v režime Service (Služba) alebo Hotel.
- BEZDRÔTOVÉ ovládanie**
Pripojte bezdrôtový kľúč k televízoru za účelom bezdrôtového ovládania externých vstupných zariadení pripojených k bezdrôtovému mediálnemu boxu.
- Vstup Audio/Video**
Prepojte výstup audio/video z externého zariadenia s týmito konektormi.
- Vstup antény**
Do tohto konektora zapojte anténu alebo kábel.
- Vstup USB**
Do tohto konektora zapojte úložné zariadenie USB.
- Otvor na kartu asociácie PCMCIA (Personal Computer Memory Card International Association)**
Do **OTVORU NA KARTU PCMCIA** vložte modul CI.
(Táto funkcia nie je dostupná vo všetkých krajinách.)
- Zásuvka pre slúchadlá**
Do zásuvky pre slúchadlá zapojte slúchadlá.

MONTÁŽ PODSTAVCA

■ Nákres sa môže mierne líšiť od vášho televízora.

Pri montáži stolového stojana skontrolujte, či je skrutka úplne dotiahnutá. (Ak nie je úplne dotiahnutá, televízor sa môže po namontovaní preklopiť dopredu.) Ak skrutku utiahnete nadmernou silou, môže sa odchyliť od oteru uťahovacej časti skrutky.

- 1** Televízor opatrne položte stranou obrazovky nadol na mäkký povrch, aby bola obrazovka chránená pred poškodením.

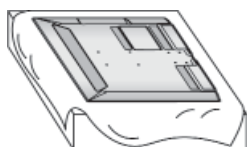

- 2** Časti **telesa podstavca** zmontujte so **základňou podstavca** televízora. Potom utiahnite skrutky, ktoré pridržiajú **teleso podstavca**.



(len pre 32/37/42/47LE5***,
32/37/42/47LE75**,
32/37/42/47LE78**,
32/37/42/47LE79**, 42/47LX6***)



(len pre 42/47/55LE8***)



(len pre 32LE4***)



(len pre 55LE5***,
55LE75**, 55LE78**,
55LE79**)



(len pre 37/42LE4***)

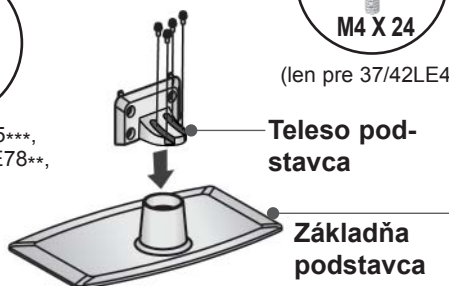

- 3** Zložte televízor podľa obrázka.

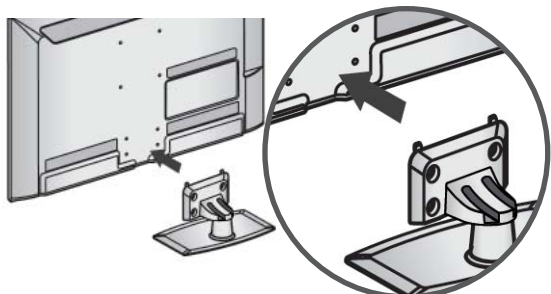

- 4** Časti **zadného krytu podstavca** zmontujte s televízorom.

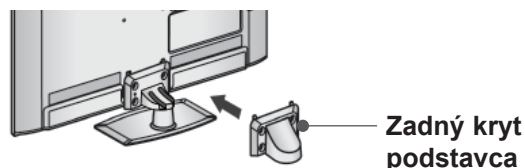

- 5** Pevne utiahnite štyri skrutky pomocou otvorov na zadnej strane televízora

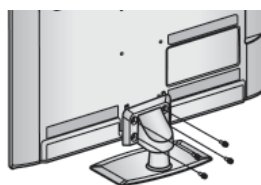

(len pre 32/37/42/47/55LE5***,
32/37/42/47/55LE75**,
32/37/42/47/55LE78**,
32/37/42/47/55LE79**,
42/47LX6***)



(len pre 42/47/55LE8***)



(len pre 32/37/42LE4***)

PRÍPRAVA

PRÍPEVNENIE TELEVÍZORA K STOLU

(len pre 32LE4***, 32LE5***)

- Nákres sa môže mierne líšiť od vášho televízora. Televízor musí byť pripevnený k stolu tak, aby sa nedal potiahnuť smerom dopredu ani dozadu, čo by mohlo spôsobiť poranenie osôb alebo poškodenie výrobku. Použite iba priložené skrutky.

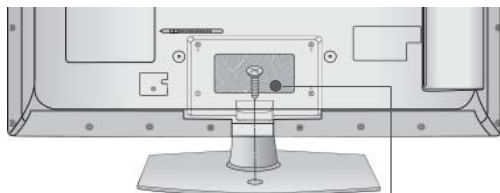

1 skrutka (dodáva sa ako súčasť produktu)

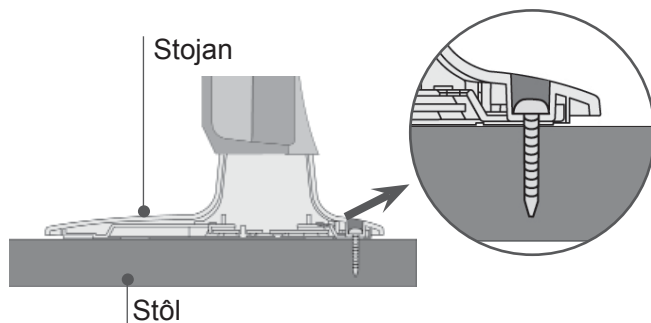

! VAROVANIE

- Aby ste predišli pádu televízora, mal by televízor byť pevne pripevnený ku podlahe alebo stene, podľa pokynov inštalácie. Naklápanie, otrasy alebo húpanie so strojom môže spôsobiť zranenie.

ZADNÝ KRYT – USPORIADANIE KÁBLOV

- Nákres sa môže mierne líšiť od vášho televízora.

- 1 Pomocou **držáka káblov** pripevníte napájací kábel na zadný kryt televízora. Pomôžete tým zabrániť náhodnému odpojeniu napájacieho kábla.



Držiak káblov

- 2 Po pripojení káblov podľa potreby namontujte podľa obrázku **držák káblov** a zväzok káblov.

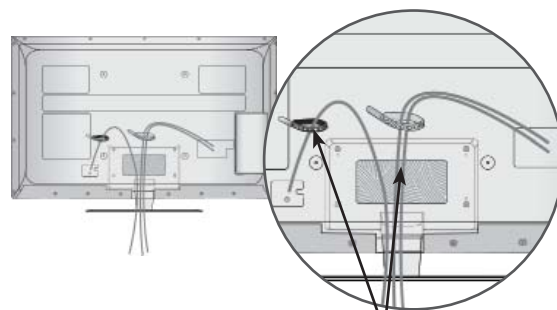

Držiak káblov

OTÁČACÍ STOJAN

- Nákres sa môže mierne líšiť od vášho televízora. Po inštalácii môžete televízor ručne otočiť doľava alebo doprava o 20 stupňov, aby ste naň dobre videli.

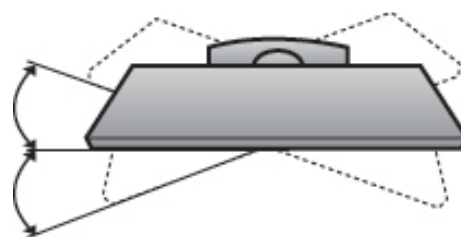

BEZPEČNOSTNÝ SYSTÉM KENSINGTON

- Táto funkcia nie je dostupná vo všetkých krajinách.
- Nákres sa môže mierne líšiť od vášho televízora.

Tento televízor má na zadnom paneli konektor bezpečnostného systému od spoločnosti Kensington. Podľa uvedeného obrázka zapojte kábel bezpečnostného systému od spoločnosti Kensington.

Podrobné informácie o inštalácii a používaní bezpečnostného systému od spoločnosti Kensington nájdete v používateľskej príručke dodávanej s bezpečnostným systémom od spoločnosti Kensington.

Ďalšie informácie nájdete na lokalite <http://www.kensington.com>, webovej domovskej stránke spoločnosti

Kensington. Spoločnosť Kensington predáva bezpečnostné systémy k drahým elektronickým zariadeniam, napríklad prenosným počítačom a LCD projektorom.

! POZNÁMKA

- ▶ Bezpečnostný systém od spoločnosti Kensington je voliteľným doplnkom.
- ▶ Ak je televízor na dotyk studený, pri zapnutí sa môže vyskytnúť drobné „blikanie“.
Je to bežné a televízor je úplne v poriadku.
- ▶ Na obrazovke sa na niekoľko minút objavujú bodky vo forme malých červených, zelených alebo modrých škvŕn, signalizujúce poruchu. Nijako však neovplyvňujú na výkon monitora.
- ▶ Nedotýkajte sa obrazovky LCD ani po nej neprechádzajte prstom (prstami).
Na obrazovke sa môžu následne objaviť dočasné skreslené efekty.

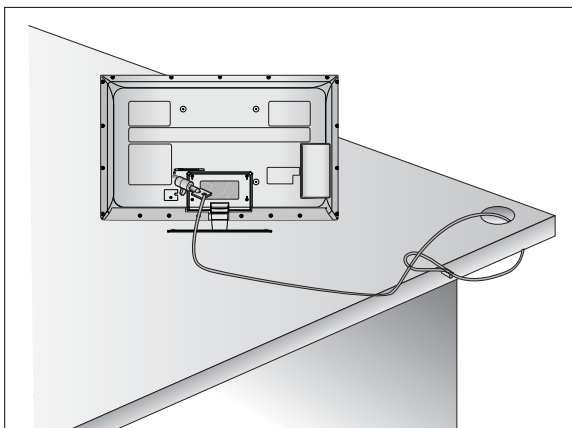

RADY KOPATRNEJ MON-TÁŽI

- Súčasti potrebné na zaručenie bezpečnosti televízora a jeho pripevnenie na stenu by ste si mali zakúpiť v špecializovanom obchode.
- Televízor umiestnite blízko ku stene, aby sa pri postrčení neprevrátil.
- Televízor možno umiestniť bezpečnejšie podľa nižšie uvedených pokynov. Obsahujú návod na montáž na stenu, aby sa televízor pri potiahnutí neprevrátil dopredu. Zabráni sa tým pádu televízora smerom dopredu a spôsobeniu zranenia. Tiež sa tým zabráni poškodeniu televízora. Zabráňte tomu, aby deti na televízor liezli alebo na ňom viseli.

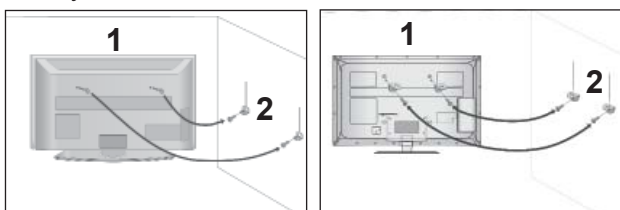

- 1 Pre upevnenie výrobku na stenu použite skrutky s okom alebo konzoly a skrutky TV, podľa znázornenia na obrázku.
(Ak má televízor v okách skrutky, uvoľnite ich.)
* Vložte skrutky s okom alebo konzoly a skrutky TV a pevne ich utiahnite v horných otvoroch.

- 2 Nástenné konzoly zaistíte pomocou skrutiek do steny. Prispôbte výšku konzoly, ktorá sa montuje na stenu.

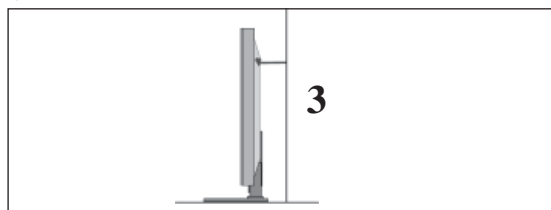

- 3 Pri zarovnávaní upevnite televízor pomocou pevného lana. Bezpečnejšie je lano pritiahnúť tak, aby bolo medzi stenou a televízorom v horizontálnej polohe.

! POZNÁMKA

- ▶ Ak chcete televízor presunúť na iné miesto, najskôr odmontujte laná.
- ▶ Použite dostatočne veľký asilný držiak televízora alebo policu primeranú veľkosti a hmotnosti televízora.
- ▶ Ak chcete televízor bezpečne používať, zabezpečte, aby bola konzola na stene namontovaná rovnoakej výške ako televízor.

PRÍPRAVA

- Televízor sa môže inštalovať rôznymi spôsobmi, ako napr. na stenu, na pracovný stôl, atď.
- Televízor je riešený pre vodorovnú montáž.

UZEMNENIE

Zabezpečte spojenie s uzemňovacím drôtom, aby sa predišlo možnému elektrickému šoku. Ak uzemňovacie metódy nie sú možné, požiadajte kvalifikovaného elektrikára, aby nainštaloval samostatný istič.

Nepokúšajte sa uzemniť televízor spojením s telefónnymi drôtmami, bleskozvodmi alebo plynovým potrubím.



MONTÁŽ STOLOVÉHO PODSTAVCA

- Nákres sa môže mierne líšiť od vášho televízora.

Pre dostatočné vetranie nechajte okolo celého televízora vôľu 10 cm.

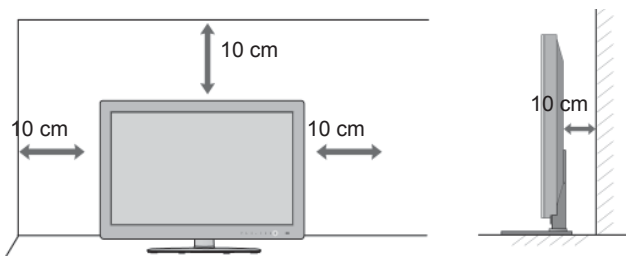

! POZNÁMKA

- Držiak na stenu by ste mali namontovať na pevnú stenu, ktorá je kolmá k podlahe.
- Pri montáži televízora na strop alebo šikmú stenu použite špeciálny držiak na stenu.
- Povrch, na ktorý chcete držiak na stenu pri-montovať, by mal byť dostatočne silný na to, aby udržal hmotnosť televízora (mal by byť vyrobený napríklad z betónu, prírodného kameňa, tehly alebo dutých tvaroviek).
- Typ a dĺžka montážnych skrutiek závisí od použitého držiaka na stenu. Ďalšie informácie nájdete v pokynoch dodaných s držiakom.
- Spoločnosť LG nezodpovedá za žiadne nehody ani poškodenie majetku či televízora v dôsledku nesprávnej montáže:
 - pri použití držiaka na stenu, ktorý nie je kompatibilný so štandardom VESA,
 - pri nesprávnom dotiahnutí skrutiek k povrchu, čo môže spôsobiť pád televízora a poranenie osôb,
 - pri nedodržaní odporúčaného montážneho postupu.

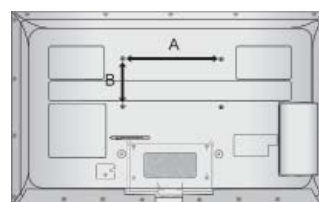
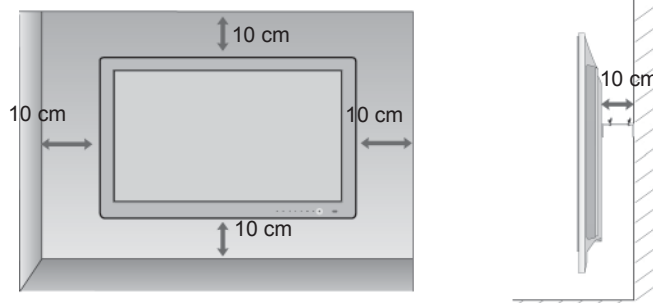

DRŽIAK NA STENU: HORIZONTÁLNA INŠTALÁCIA

- Pri montáži televízora na stenu odporúčame použiť montážnu konzolu na stenu značky LG.
- Odporúčame zakúpenie montážnej konzoly na stenu, ktorá podporuje štandard VESA.
- LG odporúča, aby nástennú montáž vykonal kvalifikovaný inštalatér.

MODELÝ	VESA (A * B)	Štandardná skrutka	Množstvo
32LE4***	200 * 100	M4	4
37/42LE4***	200 * 200	M6	4
32LE5***	200 * 100	M4	4
37/42/47LE5***	200 * 200	M6	4
55LE5***	400 * 400	M6	4
32LE75** 32LE78** 32LE79**	200 * 100	M4	4
37/42/47LE75** 37/42/47LE78** 37/42/47LE79**	200 * 200	M6	4
55LE7***	400 * 400	M6	4
42/47LE8***	200 * 200	M6	4
55LE8***	400 * 400	M6	4
42/47LX6***	200 * 200	M6	4

FUNKCIE TLAČIDIEL DIAL'KOVÉHO OVLÁDANIA

(Ien pre 32/37/42LE4***, 32/37/42/47/55LE5***, 32/37/42/47/55LE75**, 32/37/42/47/55LE78**, 32/37/42/47/55LE79**, 42/47/55LE8***)

Pri použití diaľkového ovládania ho namierte na snímač diaľkového ovládania na televízore.

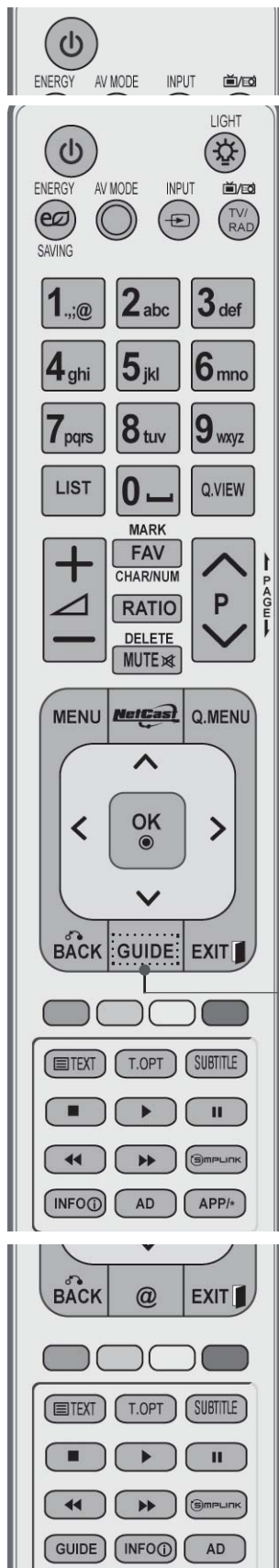

- ⏻ (POWER)** Zapnutie alebo vypnutie televízora z/do pohotovostného režimu.
- LIGHT** Svetlo tlačidla diaľkového ovládania môžete zapnúť alebo vypnúť.
- ENERGY SAVING** Nastavenie režimu šetrenia energie televízora. (► **str.138**)
- AV MODE** Pomáha pri výbere a nastavení obrazu a zvuku pri pripájaní zariadení AV. (► **str.66**)
- INPUT** Režim externého vstupu sa mení v pravidelnom intervale. (► **str.57**)
- TV/RAD** Výber možnosti Rádio, TV a kanál DTV.

- MENU** Výber ponuky. Zruší všetky OSD a vráti sa do režimu pozerania TV z ktorejkoľvek ponuky. (► **str.31**)
- NetCast** Výber požadovaného zdroja ponuky NetCast. (► **str.68**) (AccuWeather, Picasa, YouTube, atď.) Zdroj ponuky NetCast sa môže líšiť podľa krajiny.
- Q. MENU** Výber požadovaného zdroja rýchlej ponuky. (Pomer strán, Čistý hlas II, Režim obrazu, Režim zvuku, Zvuk(alebo Jazyk zvuku), Časovač vypnutia, Vyp./Zap. preskočenie, Zariad. USB). (► **str.30**)
- PALCOVÝ OVLÁDAČ** (nahor/nadol/vľavo/vpravo) Umožňuje navigáciu v ponukách obrazovky a úpravu nastavení podľa vašej voľby.
 - OK** Potvrdenie výberu alebo zobrazenie súčasného režimu.
 - BACK** Umožňuje používateľovi vrátiť sa jeden krok späť v interaktívnej aplikácii, sprievodcovi EPG alebo inej interaktívnej funkcii.
 - EXIT** Zruší všetky OSD a vráti sa do režimu pozerania TV z ktorejkoľvek ponuky.

- GUIDE** Zobrazenie Sprievodcu programami. (► **str.129**)
- INFO ⓘ** Zobrazuje informácie aktuálnej obrazovky.
 - AD** Zapína alebo vypína funkciu Popis zvuku.
 - APP/*** Výber zdroja ponuky MHP. (iba v Taliansku) (Ien pre 32/37/42LE48**, 32/37/42/47/55LE58**, 32/37/42/47/55LE78**, 42/47/55LE88**)

PRÍPRAVA

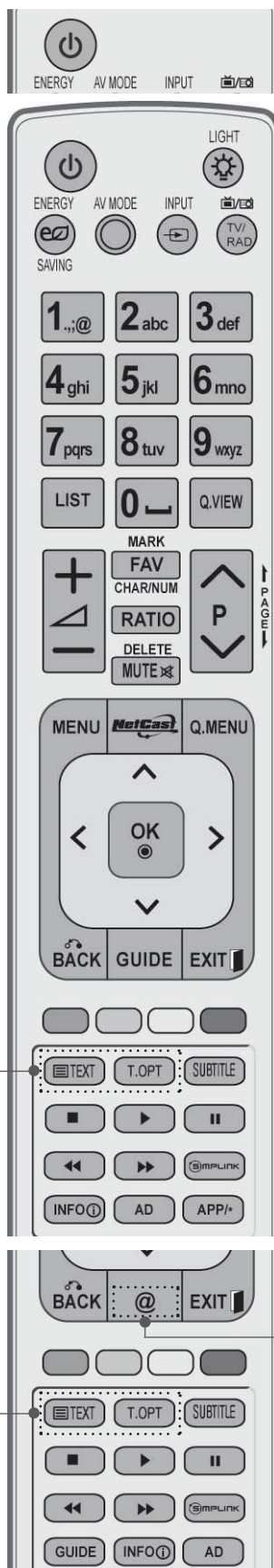

Tlačidlá s čís- Výber programu.
lami 0 až 9 Výber očíslovanej položky z ponuky.

— (Medzera) Otvorí voľnú medzeru na klávesnici obrazovky.

LIST zobrazuje tabuľku programov. (► **str.55**)

Q.VIEW **Návrat k predošlému programu.**

Coloured Tlačidlá sa používajú na ovládanie teletextu (iba buttons modely s **TELETEXTOM**), **Úpravu programu.**

SIMPLINK Pozrite si zoznam zariadení AV pripojených k televízoru.
Prepnutím tohto tlačidla sa na obrazovke zobrazí ponuka Simplink.(► **str.62**)

@ Priamy prístup k internetovému portálu zábavy a spravodajstva, ktorý vyvinula spoločnosť Orange. (iba vo Francúzsku)

1 Tlačidlá **TELETEXTU** Tlačidlá sa používajú na zobrazenie teletextu. Ďalšie podrobnosti nájdete v časti „Teletext“. (► **str.177**)

SUBTITLE Vdigitálnom režime zobrazí preferované titulky. (TITULKY)

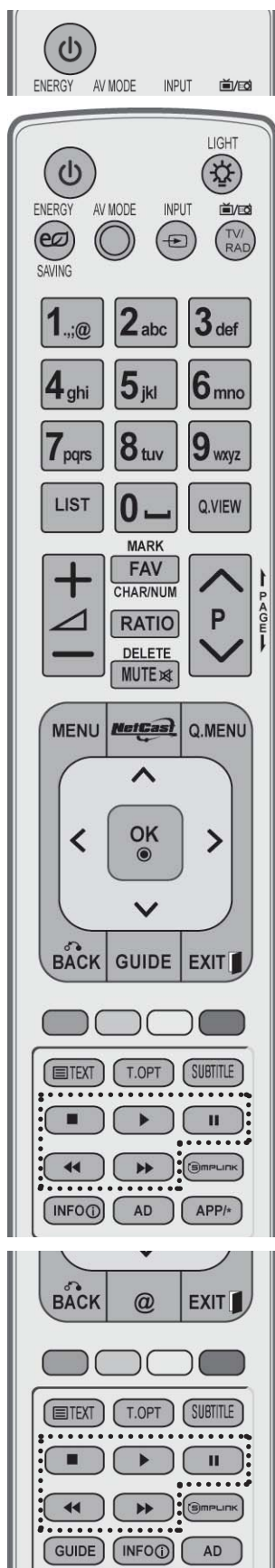

ZVÝŠENIE HLASITOSTI /NADOL Nastavenie hlasitosti.

MARK(OZNAČIŤ) Vyberte zdroj, na ktorý chcete použiť nastavenia Sprievodcu nastavením obrazu. Označenie azrušenie označenia programov vponuke USB.

FAV Zobrazenie vybratého obľúbeného programu.

CHAR/NUM Posun znaku alebo čísla pre ponuku NetCast.

RATIO Výber požadovaného formátu obrazu. (► **str.135**)

DELETE Odstránenie zadaného znaku pri jeho zadávaní na klávesnici obrazovky.

MUTE Vypnutie alebo zapnutie zvuku.

Programme NAHOR/NADOL Výber programu.

STRANA NAHOR/ NADOL sun zjednej sady informácií na obrazovke na ďalšiu.

Ponuka SIMPLINK / MY MEDIA ovládacie tlačidlá Ovládanie ponuky SIMPLINK alebo MY MEDIA. (Zoznam fotiek a Zoznam hudby).

Vloženie batérií

- Na zadnej strane otvorte kryt priehradky na batérie.
- Vložte dve 1,5 V batérie typu AAA. Nekombinujte staré alebo použité batérie snovými.
- Zatvorte kryt.
- Ak chcete batérie vytiahnuť, vykonajte činnosti inštalácie v opačnom poradí.

PRÍPRAVA

FUNKCIE TLAČIDIEL DIAL'KOVÉHO OVLÁDANIA (len pre 42/47LX6***)

Pri použití diaľkového ovládania ho namierte na snímač diaľkového ovládania na televízore.

PRÍPRAVA



⏻ (POWER) Zapnutie alebo vypnutie televízora z/do pohotovostného režimu.

LIGHT Svetlo tlačidla diaľkového ovládania môžete zapnúť alebo vypnúť.

ENERGY SAVING Nastavenie režimu šetrenia energie televízora. (► **str.138**)

AV MODE Pomáha pri výbere a nastavení obrazu a zvuku pri pripájaní zariadení AV. (► **str.66**)

INPUT Režim externého vstupu sa mení v pravidelnom intervale. (► **str.57**)

TV/RAD Výber možnosti Rádio, TV a kanál DTV.

MENU Výber ponuky.
Zruší všetky OSD a vráti sa do režimu pozerania TV z ktorejkoľvek ponuky. (► **str.31**)

NetCast Výber požadovaného zdroja ponuky NetCast. (► **str.68**) (AccuWeather, Picasa, YouTube, atď.)
Zdroj ponuky NetCast sa môže líšiť podľa krajiny.

Q. MENU Výber požadovaného zdroja rýchlej ponuky. (Pomer strán, Čistý hlas II, Režim obrazu, Režim zvuku, Zvuk (alebo Jazyk zvuku), Časovač vypnutia, Vyp./Zap. preskočenie, Zariad. USB). (► **str.30**)

PALCOVÝ OVLÁDAČ (nahor/nadol/vľavo/vpravo)
Umožňuje navigáciu v ponukách obrazovky a úpravu nastavení podľa vašej voľby.

OK Potvrdenie výberu alebo zobrazenie súčasného režimu.

BACK Umožňuje používateľovi vrátiť sa jeden krok späť v interaktívnej aplikácii, sprievodcovi EPG alebo inej interaktívnej funkcii.

EXIT Zruší všetky OSD a vráti sa do režimu pozerania TV z ktorejkoľvek ponuky.

GUIDE Zobrazenie Sprievodcu programami. (► **str.129**)

INFO ⓘ Zobrazuje informácie aktuálnej obrazovky.

AD Zapína alebo vypína funkciu Popis zvuku.

APP/* Výber zdroja ponuky MHP. (iba v Taliansku)
(len pre 42/47LX68**)

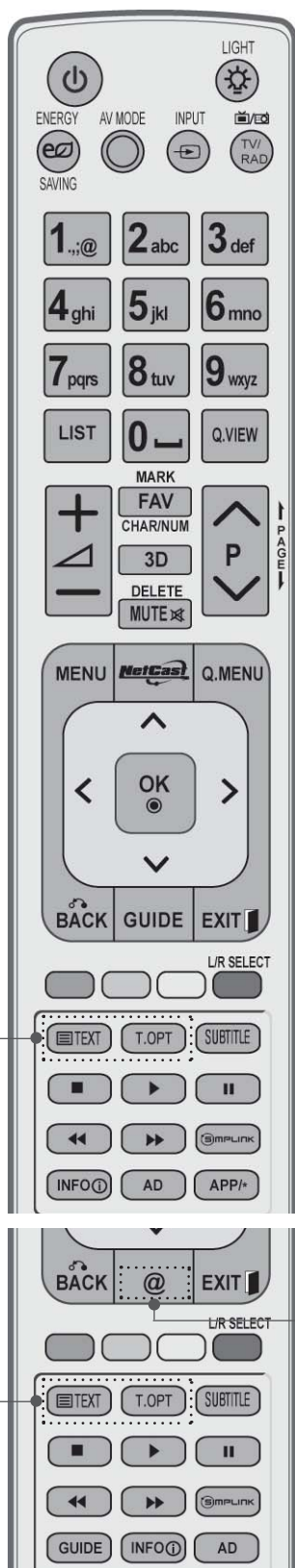

Tlačidlá s číslami 0 až 9 Výber programu.
 Výber očíslovanej položky z ponuky.

— (Medzera) Otvorí voľnú medzeru na klávesnici obrazovky.

LIST zobrazuje tabuľku programov. (► str.55)

Q.VIEW **Návrat k predošlému programu.**

Coloured buttons Tlačidlá sa používajú na ovládanie teletextu (iba modely s **TELETEXTOM**), **Upravu programu.**

Výber L/P Aktivácia režimu 3D video. (► str. 89)

SIMPLINK Pozrite si zoznam zariadení AV pripojených k televízoru.
 Prepnutím tohto tlačidla sa na obrazovke zobrazí ponuka Simplink.(► str.62)

@ Priamy prístup k internetovému portálu zábavy a spravodajstva, ktorý vyvinula spoločnosť Orange. (iba vo Francúzsku)

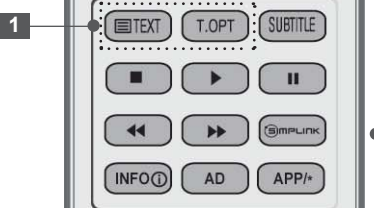

1 Tlačidlá **TELETEXTU** Tlačidlá sa používajú na zobrazenie teletextu. Ďalšie podrobnosti nájdete v časti „Teletext“. (► str.177)

SUBTITLE Vdigitálnom režime zobrazí preferované titulky. (TITULKY)

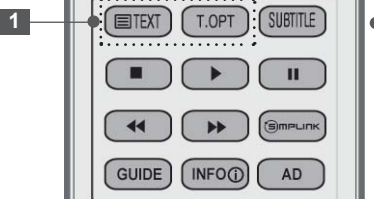

PRÍPRAVA

PRÍPRAVA



ZVÝŠENIE HLASITOSTI /NADOL Nastavenie hlasitosti.

MARK(OZNAČIŤ) Vyberte zdroj, na ktorý chcete použiť nastavenia Sprievodcu nastavením obrazu. Označenie azrušenie označenia programov vponuke USB.

FAV Zobrazenie vybratého obľúbeného programu.

CHAR/NUM Posun znaku alebo čísla pre ponuku NetCast.

3D Aktivácia režimu 3D video. (► **str. 88**)

DELETE Odstránenie zadaného znaku pri jeho zadávaní na klávesnici obrazovky.

MUTE Vypnutie alebo zapnutie zvuku.

Programme NAHOR/NADOL Výber programu.

STRANA NAHOR/NADOL sun zjednej sady informácií na obrazovke na ďalšiu.

Ponuka SIMPLINK / MY MEDIA. (Zoznam fotiek a Zoznam hudby).
ovládacie tlačidlá

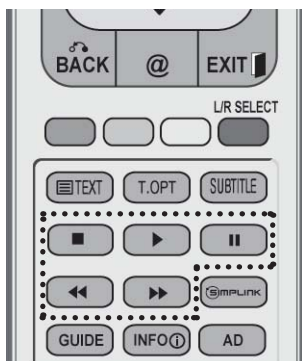

Vloženie batérií

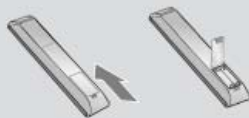

- Na zadnej strane otvorte kryt priehradky na batérie.
- Vložte dve 1,5 V batérie typu AAA. Nekombinujte staré alebo použité batérie s novými.
- Zatvorte kryt.
- Ak chcete batérie vytiahnuť, vykonajte činnosti inštalácie v opačnom poradí.

MODELY LCD TV : 32/37/42LD4***, 32/37/42/47/55LD6***, 32/42/47LD7***, 32/37/42LD8***

PRÍSLUŠENSTV

Skontrolujte, či stelevízorom bolo dodané nasledovné príslušenstvo. Ak niečo chýba, kontaktujte obchod, v ktorom ste výrobok kúpili.

- Nákres sa môže mierne líšiť od vášho televízor.



Používateľská príručka

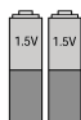

batérie (AAA)



Diaľkové ovládanie



Disk CD Nero MediaHome 4 Essentials



Feritové jadro (Táto položka sa nedodáva so všetkými modelmi.)



Kábel napájania

Táto položka sa nedodáva so všetkými modelmi.



Tkanina na leštenie
Obrazovku leštite touto tkaninou.

* Ak je na povrchu vonkajšej časti produktu škvma alebo odtláčok prsta, opatrne ich utrite čistiacimi tkaninami určenými na vonkajšiu časť produktu

Pri odstraňovaní škvŕn tkaninu veľmi nepritláčajte. Buďte obozretní a nezabudnite, že prílišný tlak môže spôsobiť skrabance alebo stratu farby

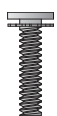

x 8

(M4x20)
skrutky pre montáž podstavca



1 skrutka pre upevnenie podstavca (len pre 32/37/42LD4***, 32/37/42LD6***, 32/42LD7***, 32/37/42LD8***)

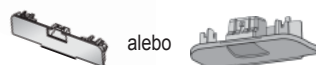

alebo

Ochranný kryt

Použitie feritového jadra (Táto funkcia nie je dostupná vo všetkých krajinách.)

Feritové jadro môže eliminovať elektromagnetické vlny po pripojení kábla napájania.

Čím sa feritové jadro nachádza bližšie pri elektrickej zástrčke, tým je výsledok lepší.



Elektrickú zástrčku namontujte do tesnej blízkosti.

PRÍPRAVA

OVLÁDACIE PRVKY NA PREDNOM PANELI

! POZNÁMKA

► Zdôvodu zníženia spotreby energie môžete televízor uviesť do pohotovostného režimu. Ak televízor nebudete určitý čas sledovať, vypnite ho pomocou vypínača na televízore. Znížite tým spotrebu energie.

Spotrebu energie počas používania môžete značne znížiť znížením jasu obrazu, čím znížite aj celkové prevádzkové náklady.

▲ UPOZORNENIE

► Dávajte pozor, aby ste na sklenený stojan nestúpili ani ho nevystavovali nárazom. Mohol by sa zlomiť a spôsobiť pád televízora alebo poranenie osôb na úlomkoch skla.

► Televízor neťahajte. Mohli by ste poškodiť výrobok alebo podlahu.

■ Nákres sa môže mierne líšiť od vášho televízor.

Len pre 32/37/42/47/55LD6***



REPRODUKTOR

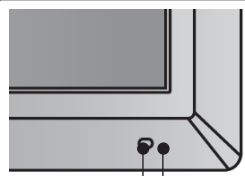
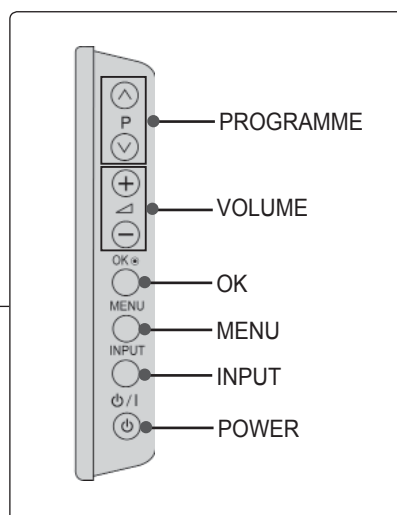

Snímač diaľkového ovládania

Inteligentný snímač
Slúži na úpravu obrazu podľa
okolitých podmienok.

Kontrolka zapnutia a pohotovostného režimu

(Dá sa nastaviť pomocou položky **Kontrolka napájania** v ponuke **MOŽNOSTI.**)

Len pre 32/42/47LD7***



REPRODUKTOR

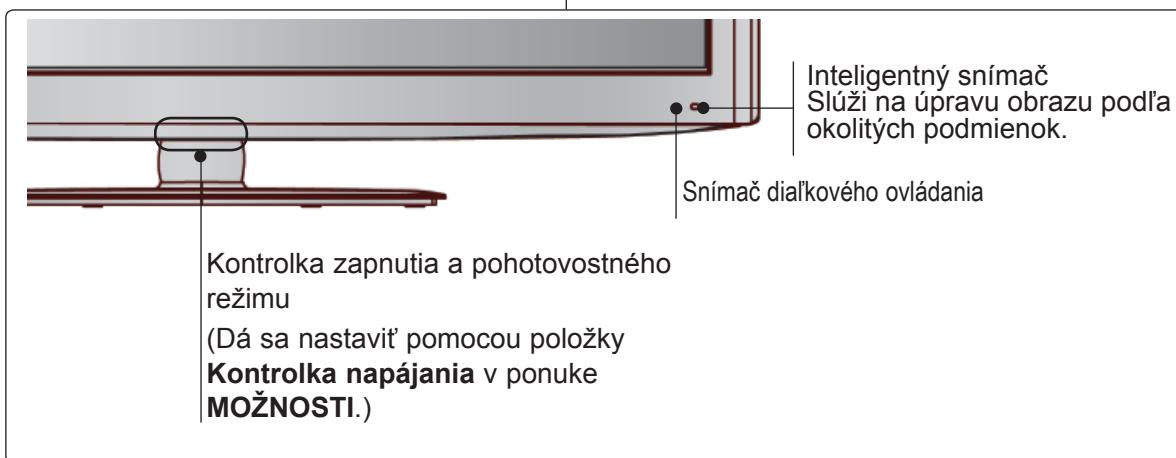
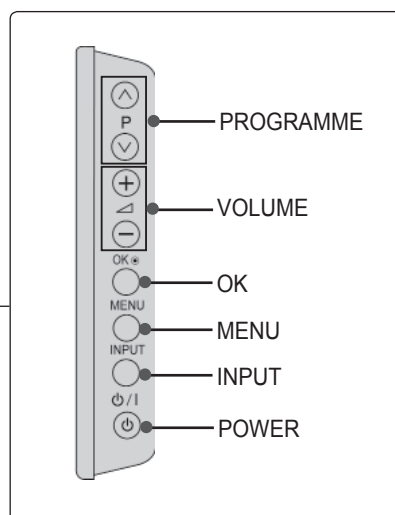

PRÍPRAVA

Len pre 32/37/42LD8***

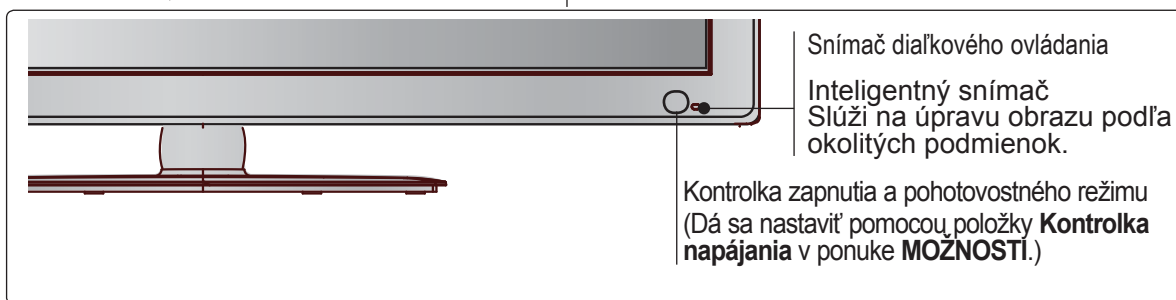
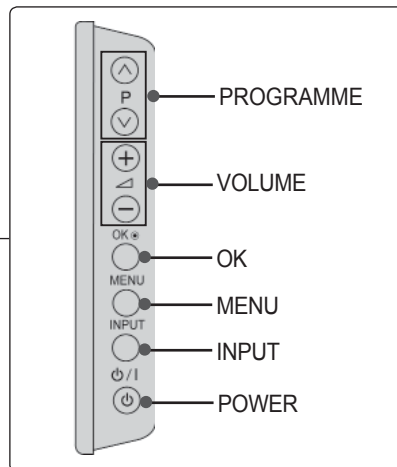
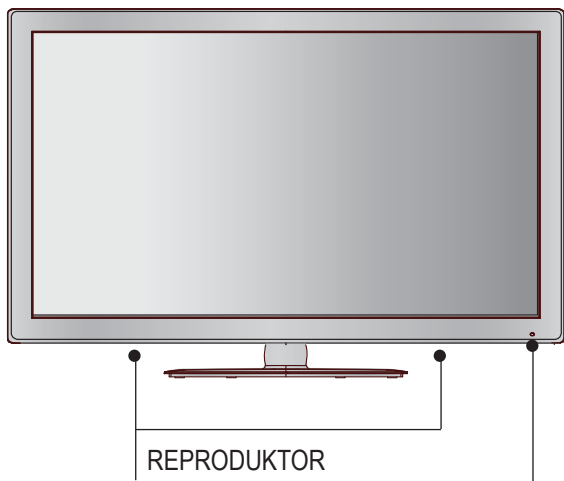

Len pre 32/37/42LD4***

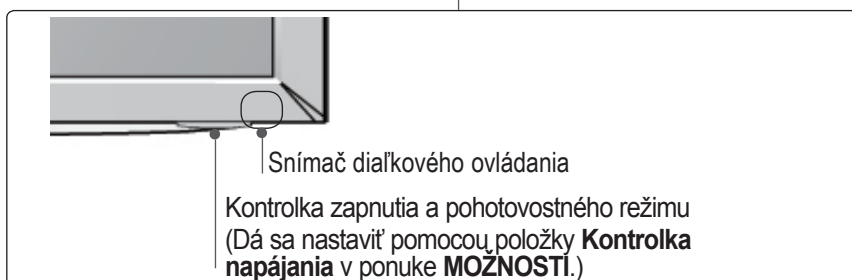
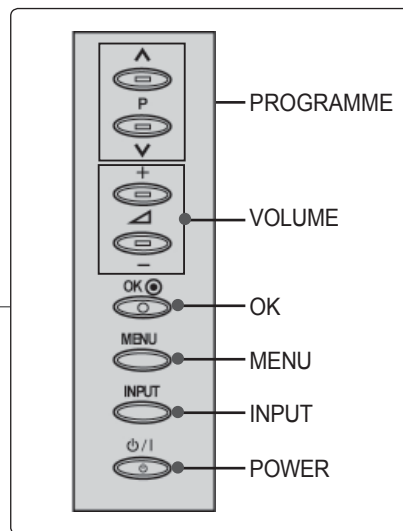
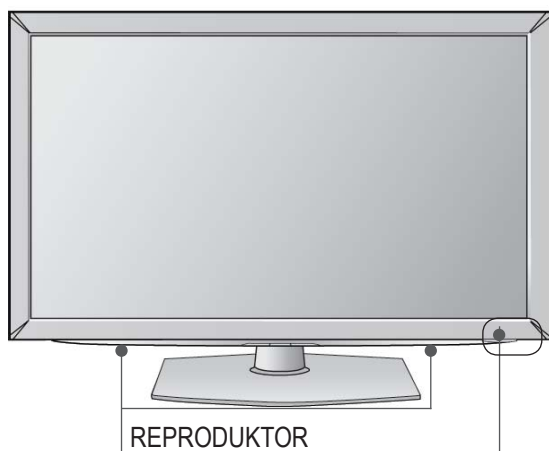

INFORMÁCIE OZADNOM PANELI

■ Nákres sa môže mierne líšiť od vášho televízor.

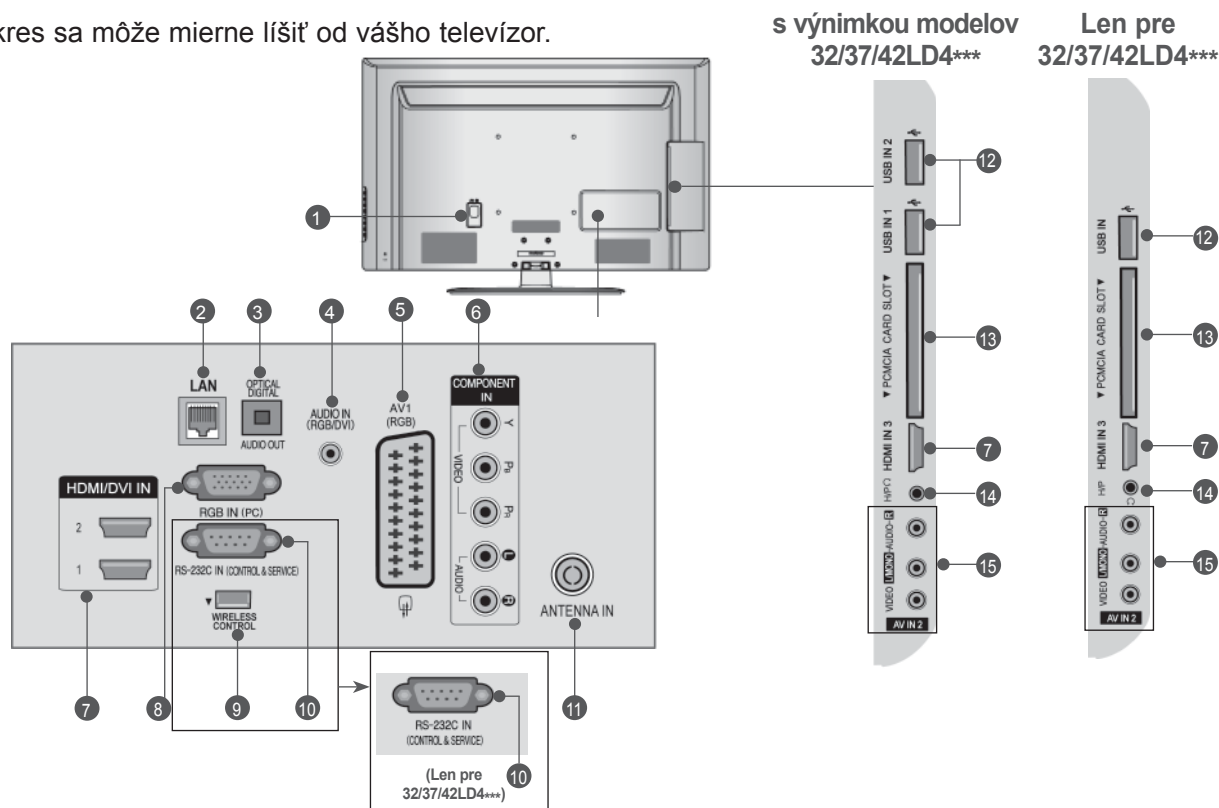

- 1 Zásuvka napájacieho kábla**
Tento televízor funguje na striedavý prúd. Hodnota napätia je uvedená na stránke s technickými údajmi. (► str.184 až 200) Nikdy sa nepokúšajte nechať pracovať televízor na jednosmerný prúd.
- 2 LAN**
Sieťové pripojenie pre AccuWeather, Picasa, YouTube, atď.
Používa sa aj pre videá, fotografie a hudobné súbory v lokálnej sieti.
- 3 OPTICKÝ VÝSTUP DIGITÁLNEHO ZVUKU**
Pripojte digitálne audiokonektory k rôznym typom zariadení.
Pripojte komponentový kábel na prenos digitálneho zvuku.
Použite optický audiokábel.
- 4 Vstupný audiokonektor RGB/DVI**
Pripojte audiokábel z počítača alebo DTV.
- 5 Zásuvka Euro Scart (AV1)**
Prepojte vstup alebo výstup zásuvky Scart externého zariadenia s týmito konektormi.
- 6 Vstup komponentu**
Prepojte komponent video/audio zariadenia s týmito konektormi.
- 7 Vstup HDMI/DVI IN**
Zapojte rozhranie HDMI na príjem signálu do vstupu HDMI IN. Alebo pripojte konektor DVI(VIDEO) na príjem signálu k portu HDMI/DVI pomocou kábla HDMI s konektormi DVI.
- 8 Vstup RGB IN**
Pripojte výstup z počítača.
- 9 BEZDRÔTOVÉ ovládanie (s výnimkou modelov 32/37/42LD4***)**
Pripojte bezdrôtový kľúč k televízoru za účelom bezdrôtového ovládania externých vstupných zariadení pripojených k bezdrôtovému mediálnemu boxu.
- 10 PORT RS-232C IN (CONTROL & SERVICE)**
Prepojte ho s portom RS-232C na počítači. Tento port sa používa v režime Service (Služba) alebo Hotel.
- 11 Vstup antény**
Do tohto konektora zapojte anténu alebo kábel.
- 12 Vstup USB**
Do tohto konektora zapojte úložné zariadenie USB.
- 13 Otvor na kartu asociácie PCMCIA (Personal Computer Memory Card International Association)**
Do **OTVORU NA KARTU PCMCIA** vložte modul CI.
(Táto funkcia nie je dostupná vo všetkých krajinách.)
- 14 Zásuvka pre slúchadlá**
Do zásuvky pre slúchadlá zapojte slúchadlá.
- 15 Vstup Audio/Video**
Prepojte výstup audio/video z externého zariadenia s týmito konektormi.

PRÍPRAVA

MONTÁŽ PODSTAVCA

■ Nákres sa môže mierne líšiť od vášho televízora. Pri montáži stolového stojana skontrolujte, či je skrutka úplne dotiahnutá. (Ak nie je úplne dotiahnutá, televízor sa môže po namontovaní preklopiť dopredu.) Ak skrutku utiahnete nadmernou silou, môže sa odchyliť od oteru ťahovacej časti skrutky.

- 1 Televízor opatrne položte stranou obrazovky nadol na mäkký povrch, aby bola obrazovka chránená pred poškodením.



- 2 Časti **telesa podstavca** zmontujte so **základňou podstavca** televízora.

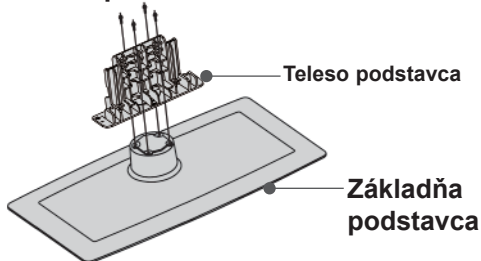

- 3 Zložte televízor podľa obrázka.

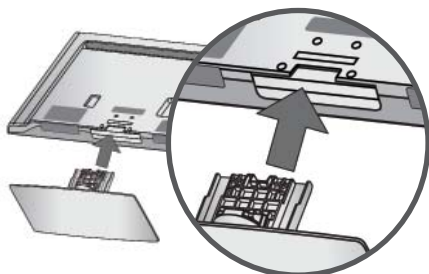

- 4 Pevne utiahnite štyri skrutky pomocou otvorov na zadnej strane televízora

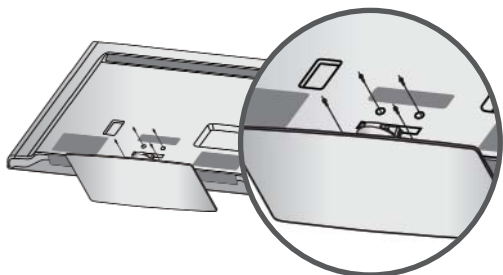

- 5 Časti **zadného krytu podstavca** zmontujte s televízorom. (Ieň pre 32/42/47LD7***, 32/37/42LD8***)

Zadný kryt podstavca

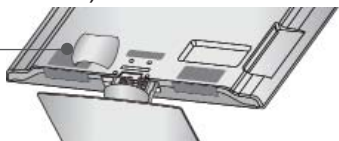

ZADNÝ KRYT – USPORIADANIE KÁBLOV

■ Nákres sa môže mierne líšiť od vášho televízora.

- 1 Pripojte káble podľa potreby. Ak chcete pripojiť ďalšie zariadenia, pozrite si časť **Nastavenie Externých Zariadení**.

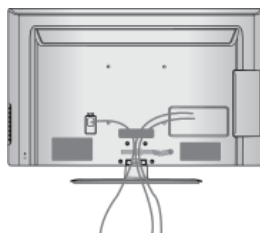

- 2 Otvorte **úchytke na káble** podľa obrázka.

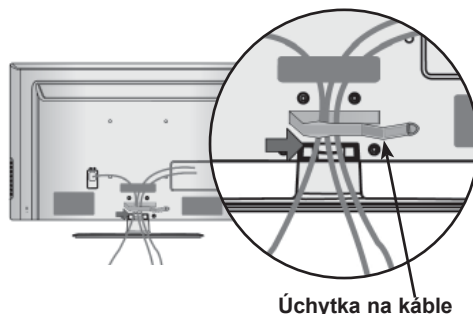

Úchytka na káble

- 3 **ÚCHYTKU NA KÁBLE** pripevnite podľa obrázka.

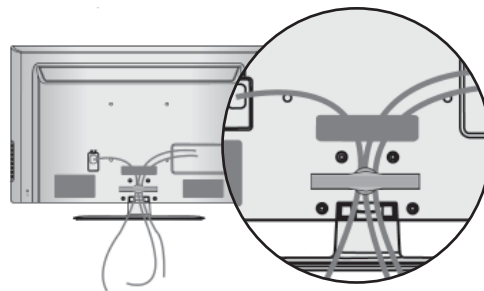

! POZNÁMKA

► Pri premiestňovaní výrobku ho nedržte za **VEDENIE KÁBLA**.

- Ak by výrobok spadol, mohli by ste sa zraniť alebo výrobok by sa mohol zničiť

OTÁČACÍ STOJAN

- Nákres sa môže mierne líšiť od vášho televízor. Po inštalácii môžete televízor ručne otočiť doľava alebo doprava o 20 stupňov, aby ste naň dobre videli.

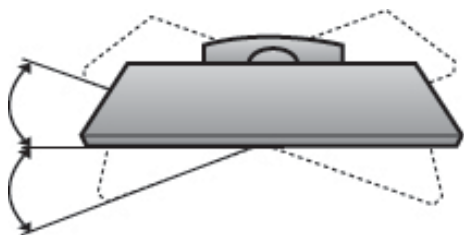

BEZ POUŽITIA STOJANA NA STÔL

- Nákres sa môže mierne líšiť od vášho televízor. Pri montáži stojana na stenu použite ochranný kryt. Zasúvajte **Ochranný Kryt** do televízora, kým nebudete počuť kliknutie.

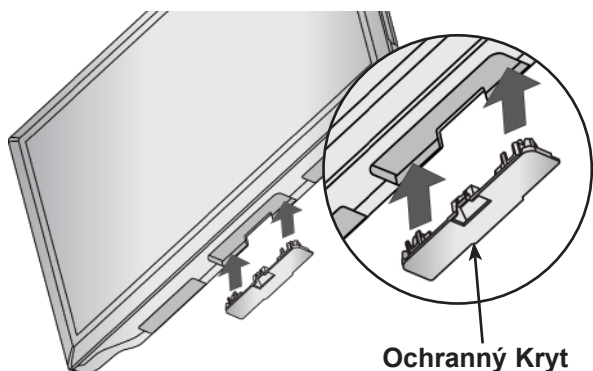

PRIPEVNIENIE TELEVÍZORA K STOLU (len pre 32/37/42LD4***, 32/37/42LD6***, 32/42LD7***, 32/37/42LD8***)

- Nákres sa môže mierne líšiť od vášho televízor. Televízor musí byť pripevnený k stolu tak, aby sa nedal potiahnuť smerom dopredu ani dozadu, čo by mohlo spôsobiť poranenie osôb alebo poškodenie výrobku. Použite iba priložené skrutky.



1 skrutka (dodáva sa ako súčasť produktu)

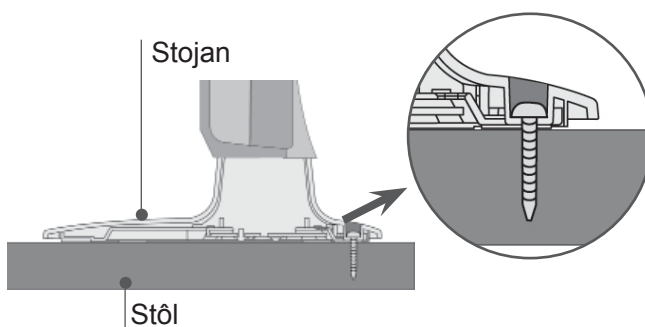

! VAROVANIE

- Aby ste predišli pádu televízora, mal by televízor byť pevne pripevnený ku podlahe alebo stene, podľa pokynov inštalácii. Naklápanie, otrasy alebo húpanie so strojom môže spôsobiť zranenie.

BEZPEČNOSTNÝ SYSTÉM KENSINGTON

- Táto funkcia nie je dostupná vo všetkých krajinách.
- Nákres sa môže mierne líšiť od vášho televízora.

Tento televízor má na zadnom paneli konektor bezpečnostného systému od spoločnosti Kensington. Podľa uvedeného obrázka zapojte kábel bezpečnostného systému od spoločnosti Kensington.

Podrobné informácie o inštalácii a používaní bezpečnostného systému od spoločnosti Kensington nájdete v používateľskej príručke dodávanej s bezpečnostným systémom od spoločnosti Kensington.

Ďalšie informácie nájdete na lokalite <http://www.kensington.com>, webovej domovskej stránke spoločnosti

Kensington. Spoločnosť Kensington predáva bezpečnostné systémy k drahým elektronickým zariadeniam, napríklad prenosným počítačom a LCD projektorom.

! POZNÁMKA

- ▶ Bezpečnostný systém od spoločnosti Kensington je voliteľným doplnkom.
- ▶ Ak je televízor na dotyk studený, pri zapnutí sa môže vyskytnúť drobné „blikanie“. Je to bežné a televízor je úplne v poriadku.
- ▶ Na obrazovke sa na niekoľko minút objavujú bodky vo forme malých červených, zelených alebo modrých škvŕn, signalizujúce poruchu. Nijako však neovplyvňujú na výkon monitora.
- ▶ Nedotýkajte sa obrazovky LCD ani po nej neprechádzajte prstom (prstami).

Na obrazovke sa môžu následne objaviť dočasné skreslené efekty.

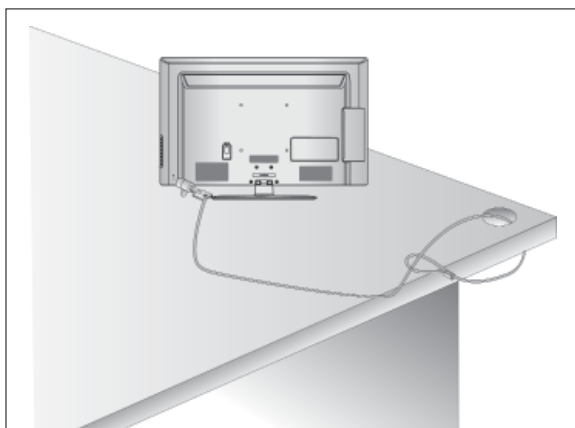

RADY KOPATRNEJ MON-TÁŽI

- Súčasti potrebné na zaručenie bezpečnosti televízora a jeho pripevnenie na stenu by ste si mali zakúpiť v špecializovanom obchode.
- Televízor umiestnite blízko ku stene, aby sa pri postrčení neprevrátil.
- Televízor možno umiestniť bezpečnejšie podľa nižšie uvedených pokynov. Obsahujú návod na montáž na stenu, aby sa televízor pri potiahnutí neprevrátil dopredu. Zabráni sa tým pádu televízora smerom dopredu a spôsobeniu zranenia. Tiež sa tým zabráni poškodeniu televízora. Zabráňte tomu, aby deti na televízor liezli alebo na ňom viseli.

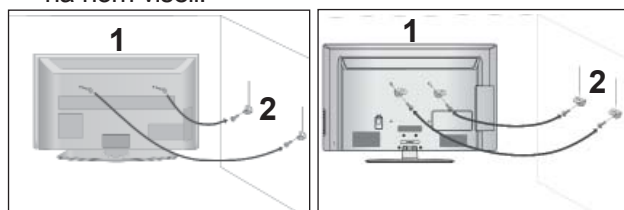

- 1 Pre upevnenie výrobku na stenu použite skrutky s okom alebo konzoly a skrutky TV, podľa znázornenia na obrázku.

(Ak má televízor v okách skrutky, uvoľnite ich.)

* Vložte skrutky s okom alebo konzoly a skrutky TV a pevne ich utiahnite v horných otvoroch.

- 2 Nástenné konzoly zaistíte pomocou skrutiek do steny. Prispôbte výšku konzoly, ktorá sa montuje na stenu.

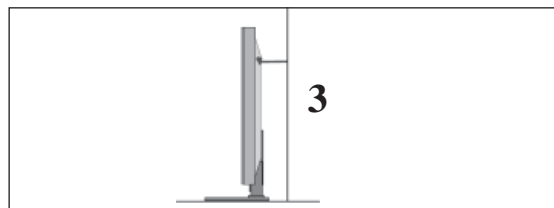

- 3 Pri zarovnávaní upevnite televízor pomocou pevného lana. Bezpečnejšie je lano pritiahnúť tak, aby bolo medzi stenou a televízorom v horizontálnej polohe..

! POZNÁMKA

- ▶ Ak chcete televízor presunúť na iné miesto, najskôr odmontujte laná.
- ▶ Použite dostatočne veľký asilný držiak televízora alebo policu primeranú veľkosti a hmotnosti televízora.
- ▶ Ak chcete televízor bezpečne používať, zabezpečte, aby bola konzola na stene namontovaná v rovnakej výške ako televízor.

- Televízor sa môže inštalovať rôznymi spôsobmi, ako napr. na stenu, na pracovný stôl, atď.
- Televízor je riešený pre vodorovnú montáž.

UZEMNENIE

Zabezpečte spojenie s uzemňovacím drôtom, aby sa predišlo možnému elektrickému šoku. Ak uzemňovacie metódy nie sú možné, požiadajte kvalifikovaného elektrikára, aby nainštaloval samostatný istič.

Nepokúšajte sa uzemniť televízor spojením s telefónnymi drôtmi, bleskozvodmi alebo plynovým potrubím.



MONTÁŽ STOLOVÉHO PODSTAVCA

- Nákres sa môže mierne líšiť od vášho televízora.

Pre dostatočné vetranie nechajte okolo celého televízora voľu 10 cm.

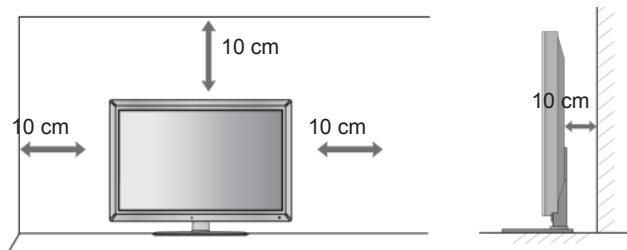

DRŽIAK NA STENU: HORIZONTÁLNA INŠTALÁCIA

- Pri montáži televízora na stenu odporúčame použiť montážnu konzolu na stenu značky LG.
- Odporúčame zakúpenie montážnej konzoly na stenu, ktorá podporuje štandard VESA.
- LG odporúča, aby nástennú montáž vykonal kvalifikovaný inštalatér.

POZNÁMKA

- ▶ Držiak na stenu by ste mali namontovať na pevnú stenu, ktorá je kolmá k podlahe.
- ▶ Pri montáži televízora na strop alebo šikmú stenu použite špeciálny držiak na stenu.
- ▶ Povrch, na ktorý chcete držiak na stenu pri-montovať, by mal byť dostatočne silný na to, aby udržal hmotnosť televízora (mal by byť vyrobený napríklad z betónu, prírodného kameňa, tehly alebo dutých tvaroviek).
- ▶ Typ a dĺžka montážnych skrutiek závisí od použitého držiaka na stenu. Ďalšie informácie nájdete v pokynoch dodaných s držiakom.
- ▶ Spoločnosť LG nezodpovedá za žiadne nehody ani poškodenie majetku či televízora v dôsledku nesprávnej montáže:
 - pri použití držiaka na stenu, ktorý nie je kompatibilný so štandardom VESA,
 - pri nesprávnom dotiahnutí skrutiek k povrchu, čo môže spôsobiť pád televízora a poranenie osôb,
 - pri nedodržaní odporúčaného montážneho postupu.

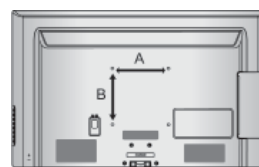
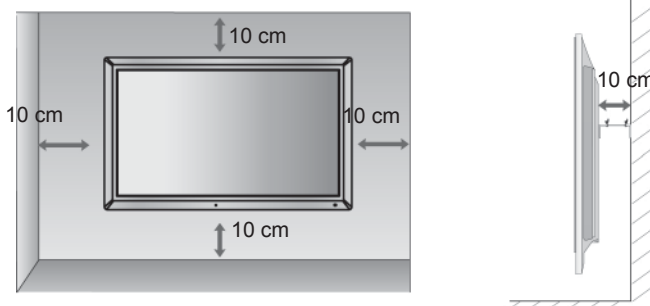

MODELY	VESA (A * B)	Štandardná skrutka	Množstvo
32LD4***	200 * 100	M4	4
37/42LD4***	200 * 200	M6	4
32LD6***	200 * 100	M4	4
37/42/47LD6***	200 * 200	M6	4
55LD6***	400 * 400	M6	4
32LD7***	200 * 100	M4	4
42/47LD7***	200 * 200	M6	4
32LD8***	200 * 100	M4	4
37/42LD8***	200 * 200	M6	4

PRÍPRAVA

FUNKCIE TLAČIDIEL DIAL'KOVÉHO OVLÁDANIA

Pri použití diaľkového ovládania ho namierte na snímač diaľkového ovládania na televízore.



⏻ (POWER) Zapnutie alebo vypnutie televízora z/do pohotovostného režimu.
ENERGY SAVING Nastavenie režimu šetrenia energie televízora. (► **str.138**)
AV MODE Pomáha pri výbere a nastavení obrazu a zvuku pri pripájaní zariadení AV. (► **str.66**)
INPUT Režim externého vstupu sa mení v pravidelnom intervale. (► **str.57**)
TV/RAD Výber možnosti Rádio, TV a kanál DTV.

MENU Výber ponuky.
 Zruší všetky OSD a vráti sa do režimu pozerania TV z ktorejkoľvek ponuky. (► **str.31**)
NetCast Výber požadovaného zdroja ponuky NetCast. (► **str.68**) (AccuWeather, Picasa, YouTube, atď.)
 Zdroj ponuky NetCast sa môže líšiť podľa krajiny.
Q. MENU Výber požadovaného zdroja rýchlej ponuky.
 (Pomer strán, Čistý hlas II, Režim obrazu, Režim zvuku, Zvuk (alebo Jazyk zvuku), Časovač vypnutia, Vyp./Zap. preskočenie, Zariad. USB). (► **str.30**)
PALCOVÝ OVLÁDAČ (nahor/nadol/vľavo/vpravo) Umožňuje navigáciu v ponukách obrazovky a úpravu nastavení podľa vašej voľby.
OK Potvrdenie výberu alebo zobrazenie súčasného režimu.
BACK Umožňuje používateľovi vrátiť sa jeden krok späť v interaktívnej aplikácii, sprievodcovi EPG alebo inej interaktívnej funkcii.
EXIT Zruší všetky OSD a vráti sa do režimu pozerania TV z ktorejkoľvek ponuky.

GUIDE Zobrazenie Sprievodcu programami. (► **str.129**)
INFO ⓘ Zobrazuje informácie aktuálnej obrazovky.
AD Zapína alebo vypína funkciu Popis zvuku.
APP/* Výber zdroja ponuky MHP. (iba v Taliansku)
 (len pre 32/37/42LD48**, 32/37/42/47/55LD68**, 32/42/47LD78**, 32/37/42LD88**)

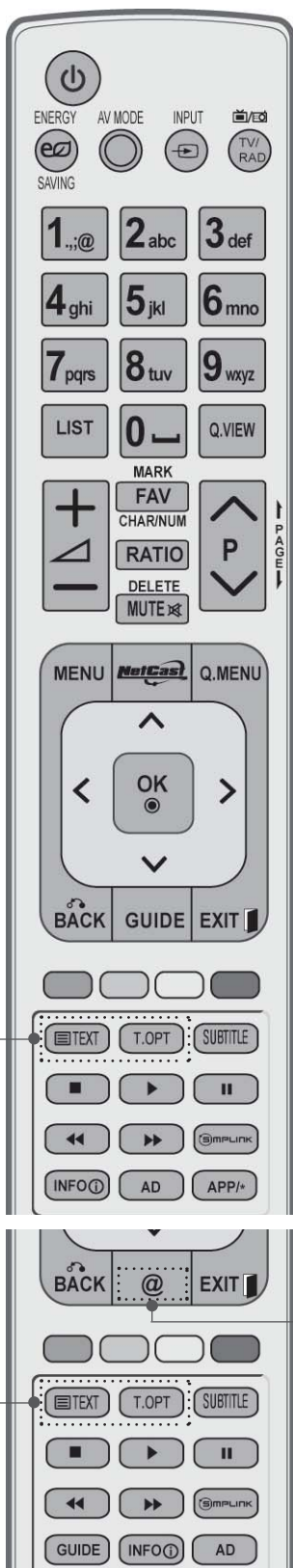

Tlačidlá s čís-
lami 0 až 9 Výber programu.
Výber očíslovanej položky z ponuky.

— (Medzera) Otvorí voľnú medzeru na klávesnici obrazovky.

LIST zobrazuje tabu ľku programov. (► str.55)

Q.VIEW **Návrat k predošlému programu.**

Coloured buttons Tlačidlá sa používajú na ovládanie teletextu (iba modely s **TELETEXTOM**), **Úpravu programu.**

SIMPLINK Pozrite si zoznam zariadení AV pripojených k televízoru.
Prepnutím tohto tlačidla sa na obrazovke zobrazí ponuka Simplink.(► str.62)

@ Priamy prístup k internetovému portálu zábavy a spravodajstva, ktorý vyvinula spoločnosť Orange. (iba vo Francúzsku)

1

1 Tlačidlá **TELETEXTU** Tlačidlá sa používajú na zobrazenie teletextu. Ďalšie podrobnosti nájdete v časti „Teletext“. (► str.177)

SUBTITLE (TITULKY) Vdigitálnom režime zobrazí preferované titulky.

1

PRÍPRAVA



- ZVÝŠENIE HLASITOSTI /NADOL Nastavenie hlasitosti.
- MARK(OZNAČIŤ) Vyberte zdroj, na ktorý chcete použiť nastavenia Sprievodcu nastavením obrazu. Označenie azrušenie označenia programov vponuke USB.
- FAV Zobrazenie vybraného obľúbeného programu.
- CHAR/NUM Posun znaku alebo čísla pre ponuku NetCast.
- RATIO Výber požadovaného formátu obrazu. (► **str.135**)
- DELETE Odstránenie zadaného znaku pri jeho zadávaní na klávesnici obrazovky.
- MUTE Vypnutie alebo zapnutie zvuku.
- Programme NAHOR/NADOL Výber programu.
- STRANA NAHOR/NADOL sun zjednej sady informácií na obrazovke na ďalšiu.

- Ponuka SIMPLINK / MY MEDIA ovládacie tlačidlá Ovládanie ponuky SIMPLINK alebo MY MEDIA. (Zoznam fotiek a Zoznam hudby).

Vloženie batérií

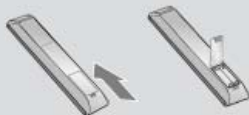

- Na zadnej strane otvorte kryt priehradky na batérie.
- Vložte dve 1,5 V batérie typu AAA. Nekombinujte staré alebo použité batérie novými.
- Zatvorte kryt.
- Ak chcete batérie vytiahnuť, vykonajte činnosti inštalácie v opačnom poradí.

MODELY LED LCD TV : 47/55LX9***

PRÍSLUŠENSTV

Skontrolujte, či stelevízorom bolo dodané nasledovné príslušenstvo. Ak niečo chýba, kontaktujte obchod, v ktorom ste výrobok kúpili.

- Nákres sa môže mierne líšiť od vášho televízor.



Používateľská príručka

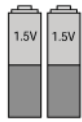

batérie (AAA)

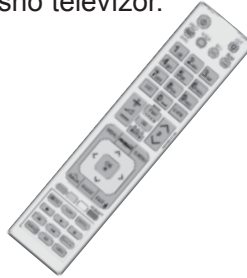

Diaľkové ovládanie



3D okuliare (AG-S100)

Táto položka sa nedodáva so všetkými modelmi.



Tkanina na leštenie
Obrazovku leštíte touto tkaninou.

* Ak je na povrchu vonkajšej časti produktu škvŕna alebo odlačok prsta, opatrne ich utrite čistiacimi tkaninami určenými na vonkajšiu časť produktu

Pri odstraňovaní škvŕn tkaninu veľmi nepriťahajte. Buďte obozretní a nezabudnite, že prílišný tlak môže spôsobiť škrabance alebo stratu farby



Disk CD Nero MediaHome 4 Essentials



Feritové jadro
(Táto položka sa nedodáva so všetkými modelmi.)

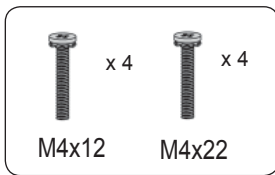

skrutky pre montáž podstavca



Držiak káblov

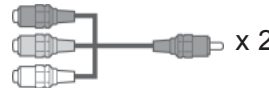

Komponentný kábel, kábel AV

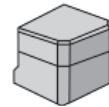

Zadný kryt podstavca

Použitie feritového jadra (Táto funkcia nie je dostupná so všetkými modelmi.)

Feritové jadro môže eliminovať elektromagnetické vlny po pripojení kábla napájania. Čím sa feritové jadro nachádza bližšie pri elektrickej zástrčke, tým je výsledok lepší.



Elektrickú zástrčku namontujte do tesnej blízkosti.

PRÍPRAVA

OVLÁDACIE PRVKY NA PREDNOM PANELI

! POZNÁMKA

► Zdôvodu zníženia spotreby energie môžete televízor uviesť do pohotovostného režimu. Ak televízor nebudete určitý čas sledovať, vypnite ho pomocou vypínača na televízore. Znížite tým spotrebu energie.

Spotrebu energie počas používania môžete značne znížiť znížením jasu obrazu, čím znížite aj celkové prevádzkové náklady.

▲ UPOZORNENIE

- Dávajte pozor, aby ste na sklenený stojan nestúpili ani ho nevystavovali nárazom. Mohol by sa zlomiť a spôsobiť pád televízora alebo poranenie osôb na úlomkoch skla.
- Televízor neťahajte. Mohli by ste poškodiť výrobok alebo podlahu.

■ Nákres sa môže mierne líšiť od vášho televízora.

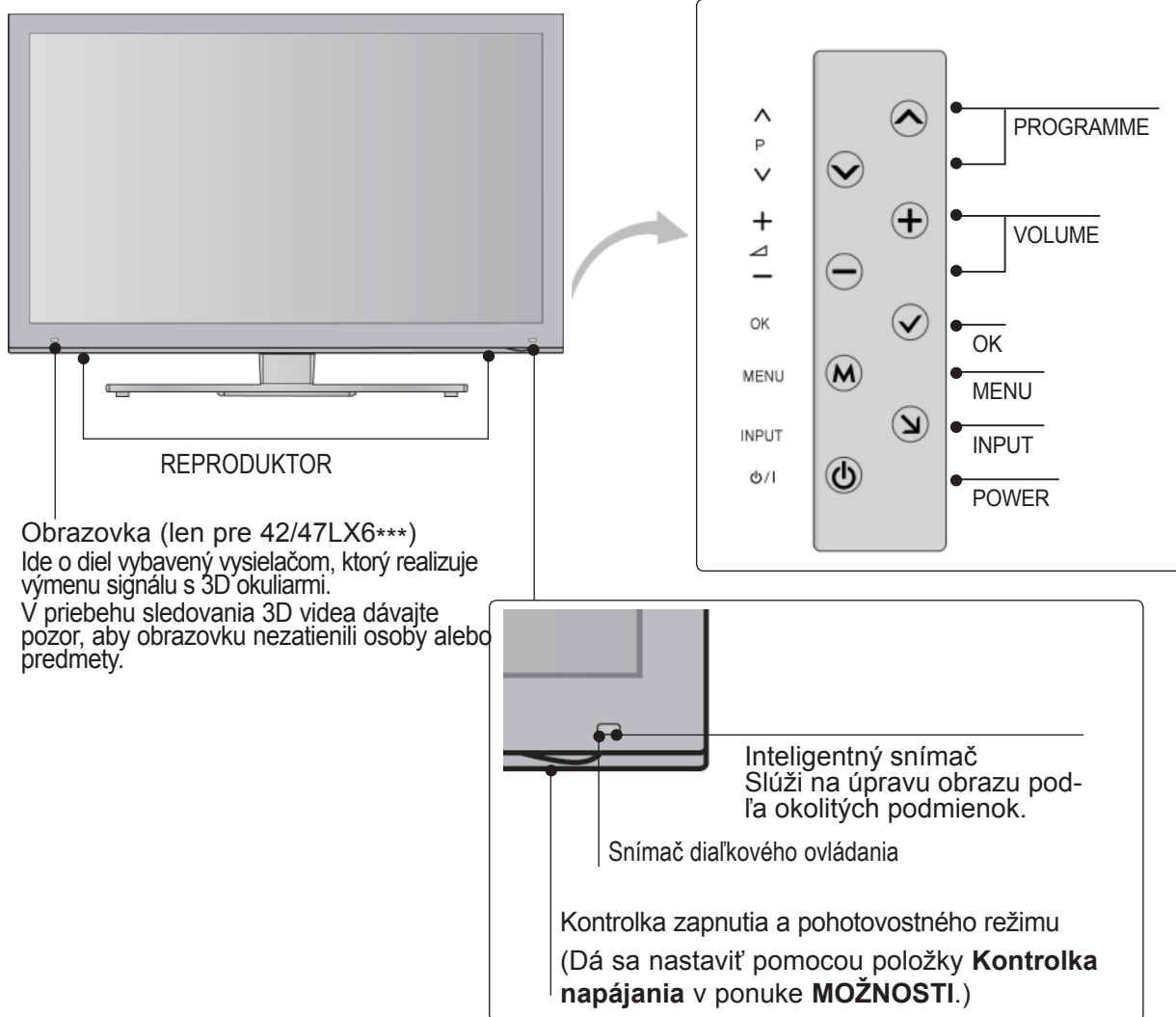

INFORMÁCIE OZADNOM PANELI

■ Nákres sa môže mierne líšiť od vášho televízor.

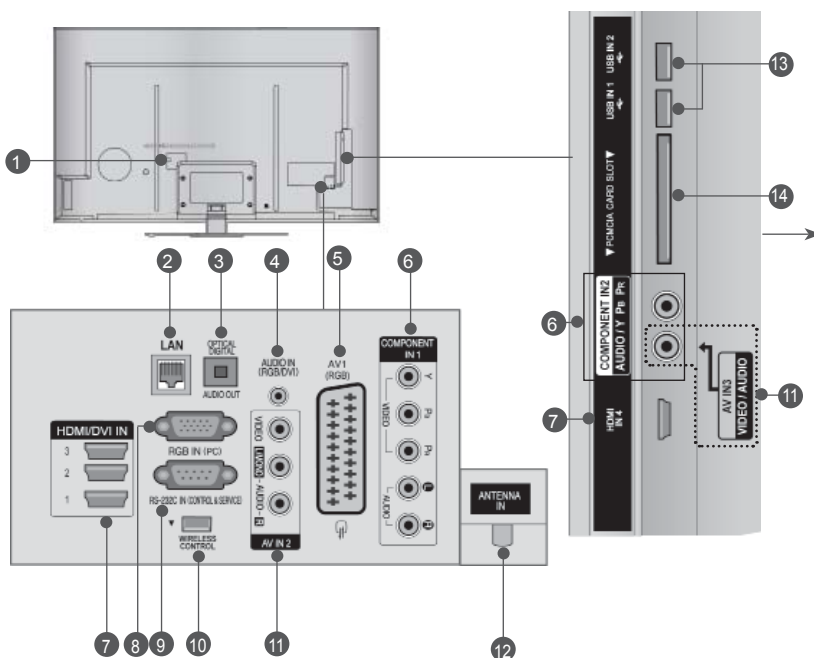

⚠ UPOZORNENIE

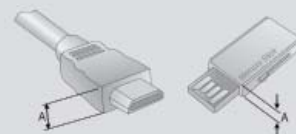

► Produkt používajte s nasledujúcimi hrúbkami pre dosiahnutie optimálneho pripojenia k HDMI káblu (len pre HDMI IN 4) / USB zariadenie.

*A ≤ 10 mm

- 1 **Zásuvka napájacieho kábla**
Tento televízor funguje na striedavý prúd. Hodnota napätia je uvedená na stránke s technickými údajmi. (► str.184 až 200) Nikdy sa nepokúšajte nechať pracovať televízor na jednosmerný prúd.
- 2 **LAN**
Sieťové pripojenie pre AccuWeather, Picasa, YouTube, atď.
Používa sa aj pre videá, fotografie a hudobné súbory v lokálnej sieti.
- 3 **OPTICKÝ VÝSTUP DIGITÁLNEHO ZVUKU**
Pripojte digitálne audiokonektory k rôznym typom zariadení.
Pripojte komponentový kábel na prenos digitálneho zvuku.
Použite optický audiokábel.
- 4 **Vstupný audiokonektor RGB/DVI**
Pripojte audiokábel z počítača alebo DTV.
- 5 **Zásuvka Euro Scart (AV1)**
Prepojte vstup alebo výstup zásuvky Scart externého zariadenia s týmito konektormi.
- 6 **Vstup komponentu**
Prepojte komponent video/audio zariadenia s týmito konektormi.
- 7 **Vstup HDMI/DVI IN**
Zapojte rozhranie HDMI na príjem signálu do vstupu HDMI IN. Alebo pripojte konektor DVI(VIDEO) na príjem signálu k portu HDMI/DVI pomocou kábla HDMI s konektorom DVI.
- 8 **Vstup RGB IN**
Pripojte výstup z počítača.
- 9 **PORT RS-232C IN (CONTROL & SERVICE)**
Prepojte ho s portom RS-232C na počítači.
Tento port sa používa v režime Service (Služba) alebo Hotel.
- 10 **BEZDRÔTOVÉ ovládanie**
Pripojte bezdrôtový kľúč k televízoru za účelom bezdrôtového ovládania externých vstupných zariadení pripojených k bezdrôtovému mediálnemu boxu.
- 11 **Vstup Audio/Video**
Prepojte výstup audio/video z externého zariadenia s týmito konektormi.
- 12 **Vstup antény**
Do tohto konektora zapojte anténu alebo kábel.
- 13 **Vstup USB**
Do tohto konektora zapojte úložné zariadenie USB.
- 14 **Otvor na kartu asociácie PCMCIA (Personal Computer Memory Card International Association)**
Do **OTVORU NA KARTU PCMCIA** vložte modul CI.
(Táto funkcia nie je dostupná vo všetkých krajinách.)

PRÍPRAVA

MONTÁŽ PODSTAVCA

■ Nákres sa môže mierne líšiť od vášho televízor.
When assembling the desk type stand, check whether the bolt is fully tightened. (If not tightened fully, the product can tilt forward after the product installation.) If you tighten the bolt with excessive force, the bolt can deviate from abrasion of the tightening part of the bolt.

- 1 Televízor opatrne položte stranou obrazovky nadol na mäkký povrch, aby bola obrazovka chránená pred poškodením.



- 2 Časti stojana spojíte so základňou stojana TV prijímača. Teraz dotiahnite skrutky, ktoré pridržiavajú časti stojana.

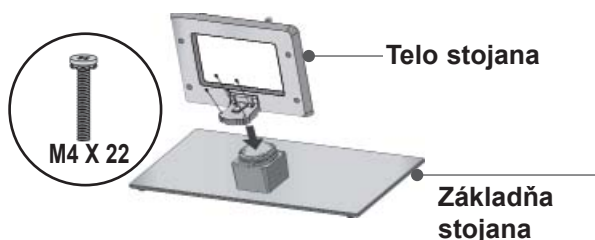

- 3 Pevne utiahnite 4 skrutky pomocou otvorov na zadnej strane televízora



- 4 Zmontujte časti zadného krytu stojana s TV prijímačom.

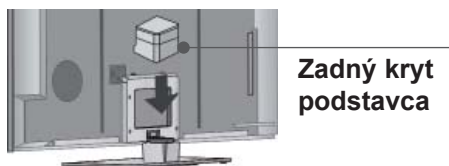

USPORIADANIE KÁBLOV NA ZADNOM KRYTE

■ Nákres sa môže mierne líšiť od vášho televízor.

- 1 Pomocou **držiaka kábla** pripevníte napájací kábel na zadný kryt TV prijímača. Pomôžete tým zabrániť náhodnému odpojeniu napájacieho kábla.

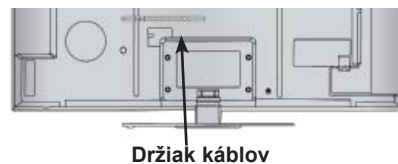

- 2 Po pripojení potrebných káblov podľa obrázka založte **držiak káblov** a upevnite káble.

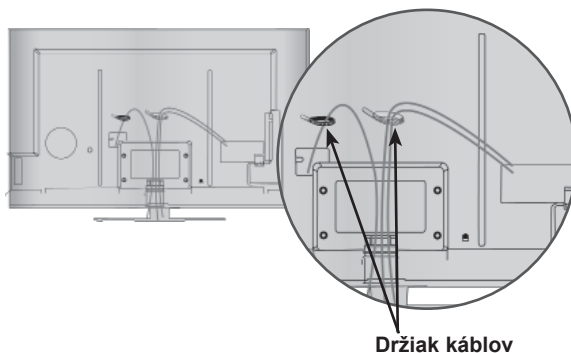

OTÁČACÍ STOJAN

■ Nákres sa môže mierne líšiť od vášho televízor.
Po inštalácii môžete televízor ručne otočiť doľava alebo doprava o 20 stupňov, aby ste naň dobre videli.

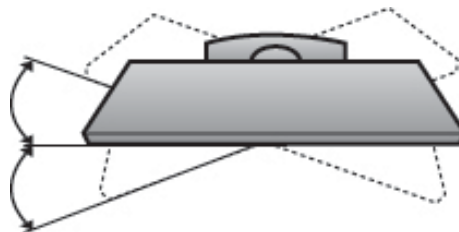

BEZPEČNOSTNÝ SYSTÉM KENSINGTON

- Táto funkcia nie je dostupná vo všetkých krajinách.
- Nákres sa môže mierne líšiť od vášho televízora.

Tento televízor má na zadnom paneli konektor bezpečnostného systému od spoločnosti Kensington. Podľa uvedeného obrázka zapojte kábel bezpečnostného systému od spoločnosti Kensington.

Podrobné informácie o inštalácii a používaní bezpečnostného systému od spoločnosti Kensington nájdete v používateľskej príručke dodávanej s bezpečnostným systémom od spoločnosti Kensington.

Podrobnejšie informácie nájdete na webovej lokalite spoločnosti Kensington

<http://www.kensington.com>. Spoločnosť Kensington predáva bezpečnostné systémy kďaším elektronickým zariadeniam, napríklad prenosným počítačom a LCD projektorom.

! POZNÁMKA

- ▶ Bezpečnostný systém od spoločnosti Kensington je voliteľným doplnkom.
- ▶ Ak je televízor na dotyk studený, pri zapnutí sa môže vyskytnúť drobné „blikanie“. Ide o bežný jav, nie je to porucha TV prijímača.
- ▶ Na obrazovke sa na niekoľko minút objavujú bodky vo forme malých červených, zelených alebo modrých škvŕn, signalizujúce poruchu. Nijako však neovplyvňujú na výkon monitora.
- ▶ Nedotýkajte sa obrazovky LCD ani po nej neprechádzajte prstom (prstami). V opačnom prípade sa na obrazovke sa môžu vytvoriť dočasné poruchy zobrazenia.

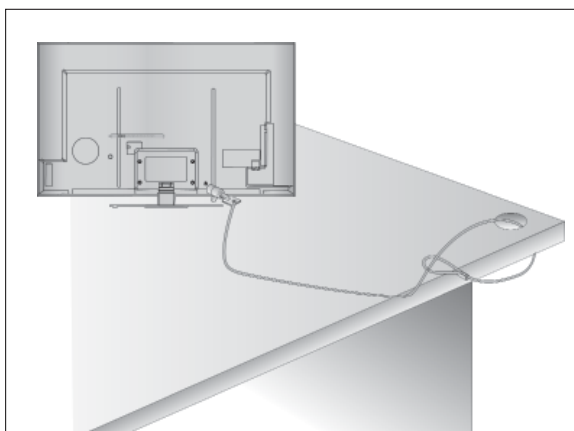

RADY KOPATRNEJ MONTÁŽI

- Súčasti potrebné na zaručenie bezpečnosti televízora a jeho pripevnenie na stenu by ste si mali zakúpiť v špecializovanom obchode.
- Televízor umiestnite blízko ku stene, aby sa pri postrčení neprevrátil.
- Televízor možno umiestniť bezpečnejšie podľa nižšie uvedených pokynov. Obsahujú návod na montáž na stenu, aby televízor pri potiahnutí neprevrátil dopredu. Zabráni sa tým pádu televízora smerom dopredu spôsobenému zranením. Tiež sa tým zabráni poškodeniu televízora. Zabráňte tomu, aby deti na televízor liezli alebo na ňom viseli.

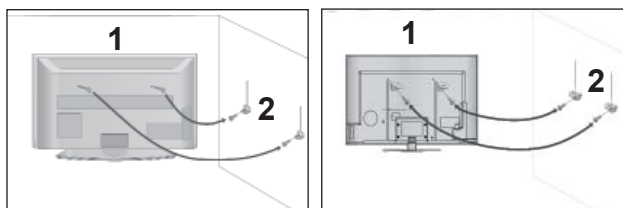

- 1 Pre upevnenie výrobku na stenu použite skrutky s okom alebo konzoly a skrutky TV, podľa znázornenia na obrázku.
(Ak má televízor v otvoroch skrutky, uvoľnite ich.)
* Vložte skrutky s okom alebo konzoly a skrutky TV a bezpečne ich utiahnite v horných otvoroch.

- 2 Nástenné konzoly zaistíte pomocou skrutiek do steny. Prispôbte výšku konzoly, ktorá sa montuje na stenu.

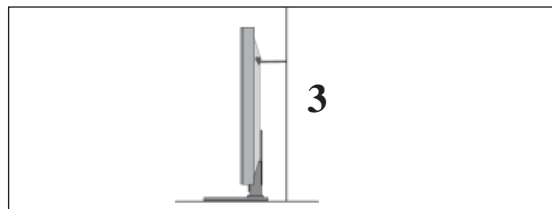

- 3 Pri zarovnávaní upevnite televízor pomocou pevného lana. Bezpečnejšie je lano pritiahnúť tak, aby bolo medzi stenou a televízorom v horizontálnej polohe..

! POZNÁMKA

- ▶ Ak chcete televízor presunúť na iné miesto, najskôr odmontujte laná.
- ▶ Použite dostatočne veľký asilný držiak televízora alebo policu primeranú veľkosti a hmotnosti televízora.
- ▶ Ak chcete televízor bezpečne používať, zabezpečte, aby bola konzola na stene namontovaná rovnoakej výške ako televízor.

PRÍPRAVA

- Televízor sa môže inštalovať rôznymi spôsobmi, ako napr. na stenu, na pracovný stôl, atď.
- Televízor je riešený pre vodorovnú montáž.

UZEMNENIE

Zabezpečte spojenie s uzemňovacím drôtom, aby sa predišlo možnému elektrickému šoku. Ak uzemňovacie metódy nie sú možné, požiadajte kvalifikovaného elektrikára, aby nainštaloval samostatný istič.

Nepokúšajte sa uzemniť televízor spojením s telefónnymi drôtmami, bleskozvodmi alebo plynovým potrubím.



MONTÁŽ STOLOVÉHO PODSTAVCA

- Nákres sa môže mierne líšiť od vášho televízora.

Pre dostatočné vetranie nechajte okolo celého televízora vôľu 10 cm.

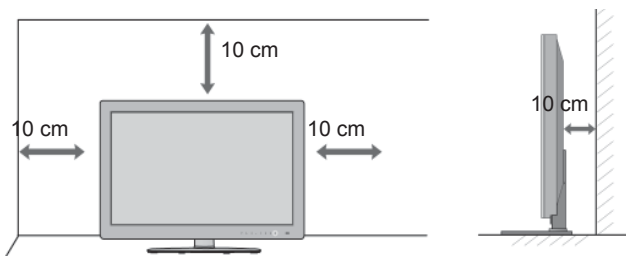

DRŽIAK NA STENU: HORIZONTÁLNA INŠTALÁCIA

- Pri montáži televízora na stenu odporúčame použiť montážnu konzolu na stenu značky LG.
- Odporúčame zakúpenie montážnej konzoly na stenu, ktorá podporuje štandard VESA.
- LG odporúča, aby nástennú montáž vykonal kvalifikovaný inštalatér.

POZNÁMKA

- ▶ Držiak na stenu by ste mali namontovať na pevnú stenu, ktorá je kolmá k podlahe.
- ▶ Pri montáži televízora na strop alebo šikmú stenu použite špeciálny držiak na stenu.
- ▶ Povrch, na ktorý chcete držiak na stenu pri-montovať, by mal byť dostatočne silný na to, aby udržal hmotnosť televízora (mal by byť vyrobený napríklad z betónu, prírodného kameňa, tehly alebo dutých tvaroviek).
- ▶ Typ a dĺžka montážnych skrutiek závisí od použitého držiaka na stenu. Dalšie informácie nájdete v pokynoch dodaných s držiakom.
- ▶ Spoločnosť LG nezodpovedá za žiadne nehody ani poškodenie majetku či televízora v dôsledku nesprávnej montáže:
 - pri použití držiaka na stenu, ktorý nie je kompatibilný so štandardom VESA,
 - pri nesprávnom dotiahnutí skrutiek k povrchu, čo môže spôsobiť pád televízora a poranenie osôb,
 - pri nedodržaní odporúčaného montážneho postupu.

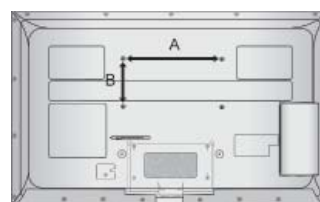
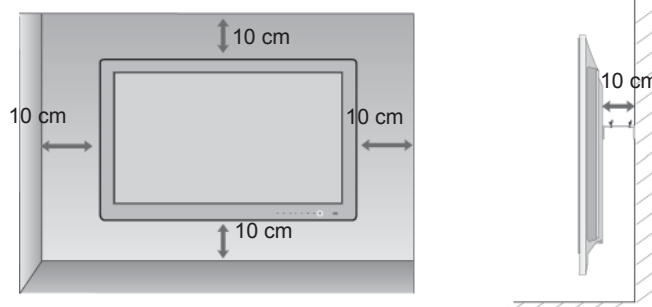

MODELÝ	VESA (A * B)	Štandardná skrutka	Množstvo
47LX9***	200 * 200	M6	4
55LX9***	400 * 400	M6	4

FUNKCIE TLAČIDIEL DIAĽKOVÉHO OVLÁDANIA

Pri použití diaľkového ovládania ho namierte na snímač diaľkového ovládania na televízore.

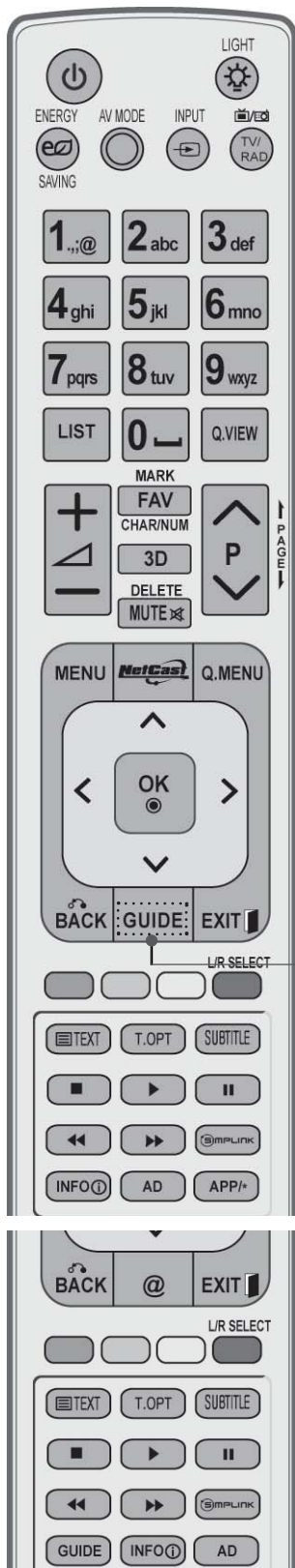

- POWER** Zapnutie alebo vypnutie televízora z/do pohotovostného režimu.
- LIGHT** Svetlo tlačidla diaľkového ovládania môžete zapnúť alebo vypnúť.
- ENERGY SAVING** Nastavenie režimu šetrenia energie televízora. (► **str.138**)
- AV MODE** Pomáha pri výbere a nastavení obrazu a zvuku pri pripájaní zariadení AV. (► **str.66**)
- INPUT** Režim externého vstupu sa mení v pravidelnom intervale. (► **str.57**)
- TV/RAD** Výber možnosti Rádio, TV a kanál DTV.

- MENU** Výber ponuky. Zruší všetky OSD a vráti sa do režimu pozerania TV z ktorejkoľvek ponuky. (► **str.31**)
- NetCast** Výber požadovaného zdroja ponuky NetCast. (► **str.68**) (AccuWeather, Picasa, YouTube, atď.) Zdroj ponuky NetCast sa môže líšiť podľa krajiny.
- Q. MENU** Výber požadovaného zdroja rýchlej ponuky. (Pomer strán, Čistý hlas II, Režim obrazu, Režim zvuku, Zvuk (alebo Jazyk zvuku), Časovač vypnutia, Vyp./Zap. preskočenie, Zariad. USB). (► **str.30**)
- PALČOVÝ OVLÁDAČ** (nahor/nadol/vľavo/vpravo) Umožňuje navigáciu v ponukách obrazovky a úpravu nastavení podľa vašej voľby.
- OK** Potvrdenie výberu alebo zobrazenie súčasného režimu.
- BACK** Umožňuje používateľovi vrátiť sa jeden krok späť v interaktívnej aplikácii, sprievodcovi EPG alebo inej interaktívnej funkcii.
- EXIT** Zruší všetky OSD a vráti sa do režimu pozerania TV z ktorejkoľvek ponuky.

- GUIDE** Zobrazenie Sprievodcu programami. (► **str.129**)
- INFO** Zobrazuje informácie aktuálnej obrazovky.
- AD** Zapína alebo vypína funkciu Popis zvuku.
- APP/*** Výber zdroja ponuky MHP. (iba v Taliansku) (len pre 47/55LX98**)

PRÍPRAVA

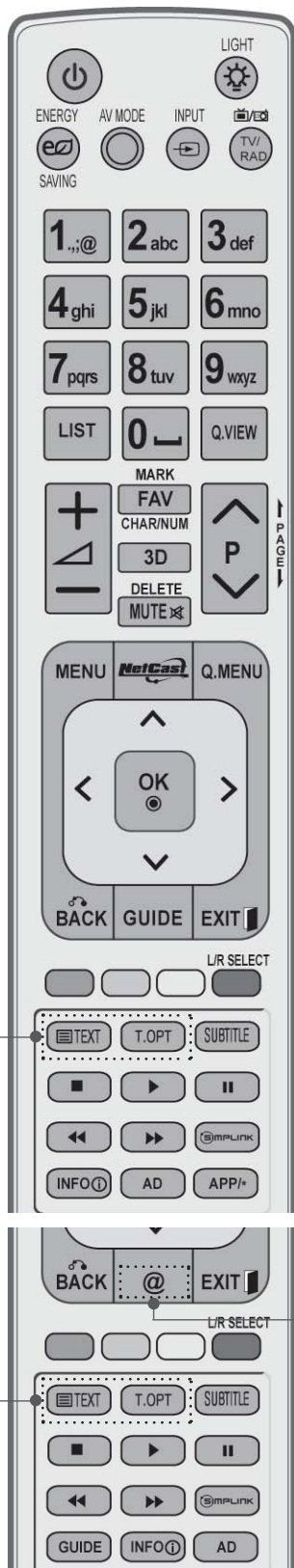

Tlačidlá s číslami 0 až 9 Výber programu.
Výber očíslovanej položky z ponuky.

— (Medzera) Otvorí voľnú medzeru na klávesnici obrazovky.

LIST zobrazuje tabuľku programov. (► str.55)

Q.VIEW **Návrat k predošlému programu.**

Coloured buttons Tlačidlá sa používajú na ovládanie teletextu (iba modely s **TELETEXTOM**) alebo na Úpravu **programu**.

Výber L/P Aktivácia režimu 3D video. (► str. 89)

SIMPLINK Pozrite si zoznam zariadení AV pripojených k televízoru.
Prepnutím tohto tlačidla sa na obrazovke zobrazí ponuka Simplink. (► str.62)

@ Priamy prístup k internetovému portálu zábavy a spravodajstva, ktorý vyvinula spoločnosť Orange. (iba vo Francúzsku)

1 Tlačidlá TELETEXTU Tlačidlá sa používajú na zobrazenie teletextu. Ďalšie podrobnosti nájdete v časti „Teletext“. (► str.177)

SUBTITLE V digitálnom režime zobrazí preferované titulky. (TITULKY)

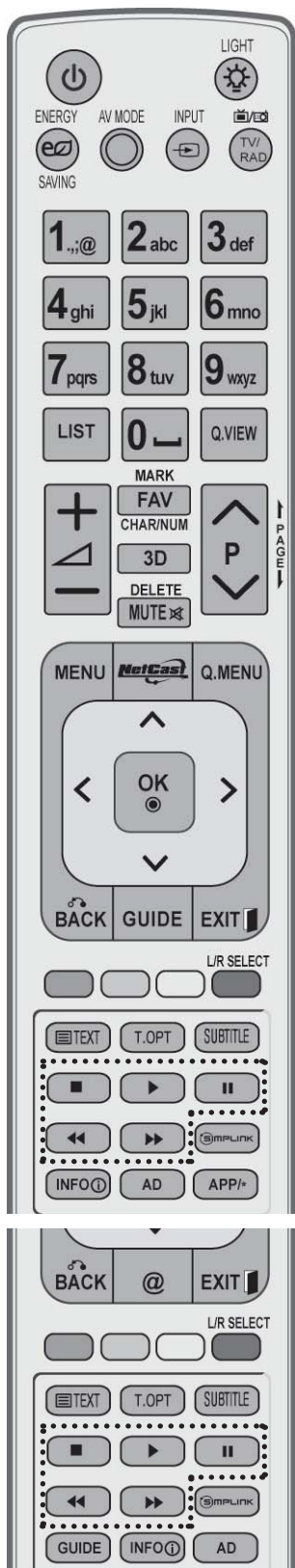

ZVÝŠENIE HLASITOSTI /NADOL	Nastavenie hlasitosti.
MARK(OZNAČIŤ)	Vyberte zdroj, na ktorý chcete použiť nastavenia Sprievodcu nastavením obrazu. Označenie azrušenie označenia programov vponuke USB.
FAV	Zobrazenie vybratého obľúbeného programu.
CHAR/NUM	Posun znaku alebo čísla pre ponuku NetCast.
3D	Aktivácia režimu 3D video. (► str. 88)
DELETE	Odstránenie zadaného znaku pri jeho zadávaní na klávesnici obrazovky.
MUTE	Vypnutie alebo zapnutie zvuku.
Programme NAHOR/NADOL	Výber programu.
STRANA NAHOR/NADOL	sun zjednej sady informácií na obrazovke na ďalšiu.

Ponuka SIMPLINK / MY MEDIA ovládacie tlačidlá	Ovládanie ponuky SIMPLINK alebo MY MEDIA. (Zoznam fotiek a Zoznam hudby).
---	---

Vloženie batérií

- Na zadnej strane otvorte kryt priehradky na batérie.
- Vložte dve 1,5 V batérie typu AAA. Nekombinujte staré alebo použité batérie novými.
- Zatvorte kryt.
- Ak chcete batérie vytiahnuť, vykonajte činnosti inštalácie v opačnom poradí.

PRÍPRAVA

MODELY LED LCD TV : 42/47LE73**

PRÍSLUŠENSTV

Skontrolujte, či stelevízorom bolo dodané nasledovné príslušenstvo. Ak niečo chýba, kontaktujte obchod, v ktorom ste výrobok kúpili.

- Nákres sa môže mierne líšiť od vášho televízor.



Používateľská príručka

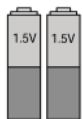

batérie (AAA)



Diaľkové ovládanie



Disk CD Nero MediaHome 4 Essentials



Držiak káblov

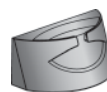

Úchytka na káble

Táto položka sa nedodáva so všetkými modelmi.



Tkanina na ľeštenie obrazovku leštite touto tkaninou.

* Ak je na povrchu vonkajšej časti produktu škvŕna alebo odlačok prsta, opatrne ich utrite čistiacimi tkaninami určenými na vonkajšiu časť produktu

Pri odstraňovaní škvŕn tkaninu veľmi nepritláčajte. Buďte opozretní a nezabudnite, že prílišný tlak môže spôsobiť škrabance alebo stratu farby

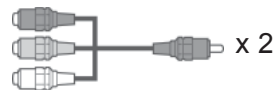

Komponentný kábel, kábel AV

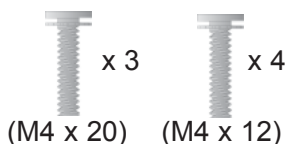

skrutky pre montáž podstavca

Použitie feritového jadra (Táto funkcia nie je dostupná so všetkými modelmi.)

Feritové jadro môže eliminovať elektromagnetické vlny po pripojení kábla napájania. Čím sa feritové jadro nachádza bližšie pri elektrickej zástrčke, tým je výsledok lepší.



Elektrickú zástrčku namontujte do tesnej blízkosti.



Feritové jadro (Táto položka sa nedodáva so všetkými modelmi.)

OVLÁDACIE PRVKY NA PREDNOM PANELI

! POZNÁMKA

- ▶ Zdôvodu zníženia spotreby energie môžete televízor uviesť do pohotovostného režimu. Ak televízor nebudete určitý čas sledovať, vypnite ho pomocou vypínača na televízore. Znížite tým spotrebu energie.

Spotrebu energie počas používania môžete značne znížiť znížením jasu obrazu, čím znížite aj celkové prevádzkové náklady.

▲ UPOZORNENIE

- ▶ Dávajte pozor, aby ste na sklenený stojan nestúpili ani ho nevystavovali nárazom. Mohol by sa zlomiť spôsobíť pád televízora alebo poranenie osôb na úlomkoch skla.
- ▶ Televízor neťahajte. Mohli by ste poškodiť výrobok alebo podlahu.

- Nákres sa môže mierne líšiť od vášho televízora.

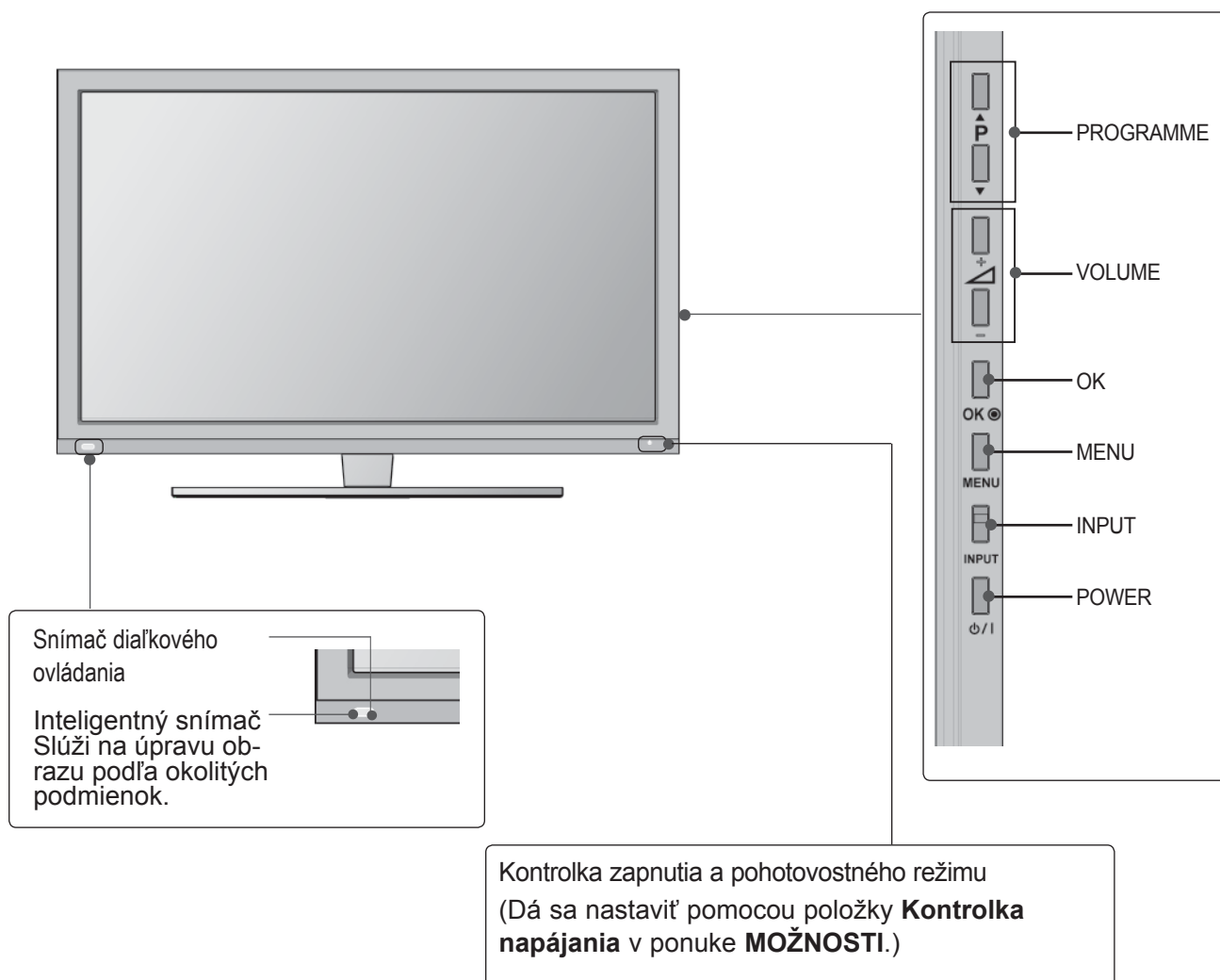

PRÍPRAVA

INFORMÁCIE OZADNOM PANEĽI

- Nákres sa môže mierne líšiť od vášho televízor.

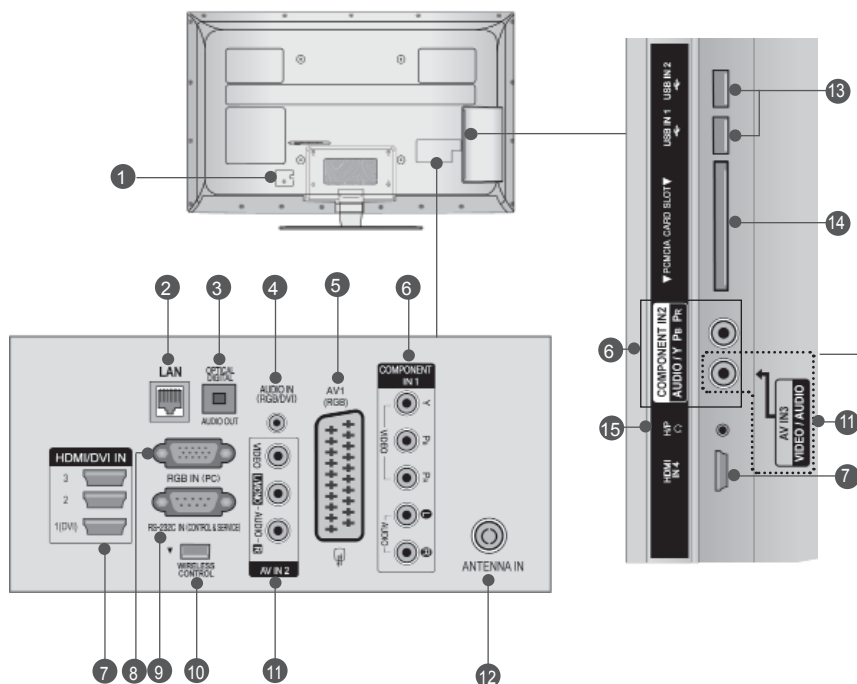

⚠ UPOZORNENIE

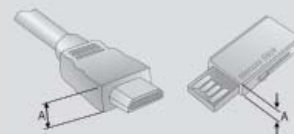

- Produkt používajte s nasledujúcimi hrúbkami pre dosiahnutie optimálneho pripojenia k HDMI káblu (len pre HDMI IN 4) / USB zariadenie.

*A ≤ 10 mm

- 1 Zásuvka napájacieho kábla**
Tento televízor funguje na striedavý prúd. Hodnota napätia je uvedená na stránke s technickými údajmi. (► str.184 až 200) Nikdy sa nepokúšajte nechať pracovať televízor na jednosmerný prúd.
- 2 LAN**
Sieťové pripojenie pre AccuWeather, Picasa, YouTube, atď.
Používa sa aj pre videá, fotografie a hudobné súbory v lokálnej sieti.
- 3 OPTICKÝ VÝSTUP DIGITÁLNEHO ZVUKU**
Pripojte digitálne audiokonektory k rôznym typom zariadení.
Pripojte komponentový kábel na prenos digitálneho zvuku.
Použite optický audiokábel.
- 4 Vstupný audiokonektor RGB/DVI**
Pripojte audiokábel z počítača alebo DTV.
- 5 Zásuvka Euro Scart (AV1)**
Pripojte vstup alebo výstup zásuvky Scart externého zariadenia s týmito konektormi.
- 6 Vstup komponentu**
Pripojte komponent video/audio zariadenia s týmito konektormi.
- 7 Vstup HDMI/DVI IN**
Zapojte rozhranie HDMI na príjem signálu do vstupu HDMI IN. Alebo pripojte konektor DVI(VIDEO) na príjem signálu k portu HDMI/DVI pomocou kábla HDMI s konektorom DVI.
- 8 Vstup RGB IN**
Pripojte výstup z počítača.
- 9 PORT RS-232C IN (CONTROL & SERVICE)**
Pripojte ho s portom RS-232C na počítači.
Tento port sa používa v režime Service (Služba) alebo Hotel.
- 10 BEZDRÔTOVÉ ovládanie**
Pripojte bezdrôtový kľúč k televízoru za účelom bezdrôtového ovládania externých vstupných zariadení pripojených k bezdrôtovému mediálnemu boxu.
- 11 Vstup Audio/Video**
Pripojte výstup audio/video z externého zariadenia s týmito konektormi.
- 12 Vstup antény**
Do tohto konektora zapojte anténu alebo kábel.
- 13 Vstup USB**
Do tohto konektora zapojte úložné zariadenie USB.
- 14 Otvor na kartu asociácie PCMCIA (Personal Computer Memory Card International Association)**
Do **OTVORU NA KARTU PCMCIA** vložte modul CI.
(Táto funkcia nie je dostupná vo všetkých krajinách.)
- 15 Zásuvka pre slúchadlá**
Do zásuvky pre slúchadlá zapojte slúchadlá.

MONTÁŽ PODSTAVCA

■ Nákres sa môže mierne líšiť od vášho televízora. Pri montáži stolového stojana skontrolujte, či je skrutka úplne dotiahnutá. (Ak nie je úplne dotiahnutá, televízor sa môže po namontovaní preklopiť dopredu.) Ak skrutku utiahnete nadmernou silou, môže sa odchyliť od oteru ťahovacej časti skrutky.

- 1 Televízor opatrne položte stranou obrazovky nadol na mäkký povrch, aby bola obrazovka chránená pred poškodením.

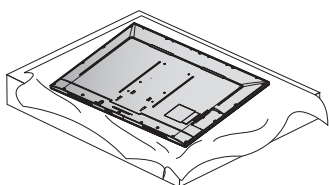

- 2 Časti **telesa podstavca** zmontujte so **základňou podstavca** televízora. Potom utiahnite skrutky, ktoré pridržiajú **teleso podstavca**.

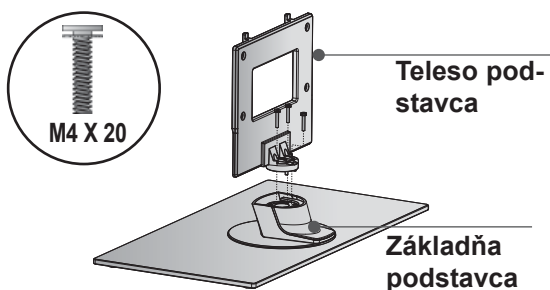

- 3 Zložte televízor podľa obrázka.

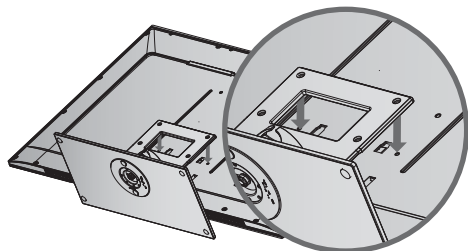

- 4 Pevne utiahnite štyri skrutky pomocou otvorov na zadnej strane televízora

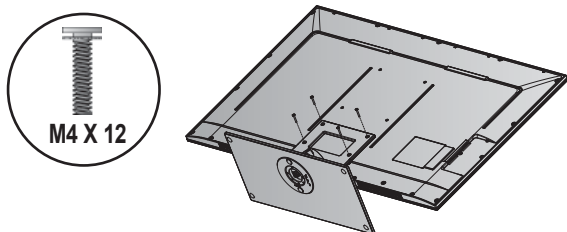

ZADNÝ KRYT – USPORIADANIE KÁBLOV

■ Nákres sa môže mierne líšiť od vášho televízora.

STOLOVÝ STOJAN

- 1 Podľa nákresu nasadte svorku na uchytenie káblov.

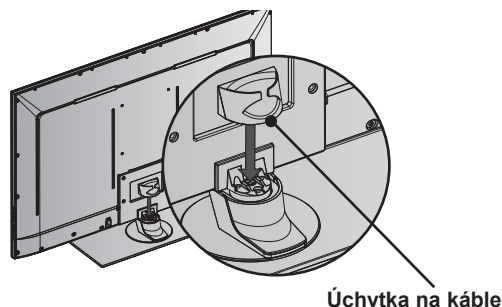

- 2 Pripojte káble podľa potreby. Ak chcete pripojiť ďalšie zariadenia, pozrite si časť **Nastavenie Externých Zariadení**.

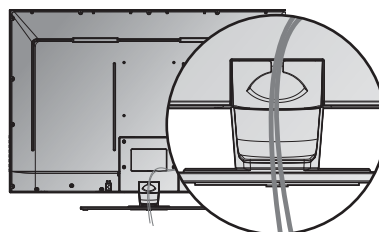

DRŽIAK NA STENU

- 1 Po pripojení káblov podľa potreby namontujte podľa obrázku **držiak káblov** a zväzok káblov. Pripojte káble podľa potreby. Ak chcete pripojiť ďalšie zariadenia, pozrite si časť **Nastavenie Externých Zariadení**.

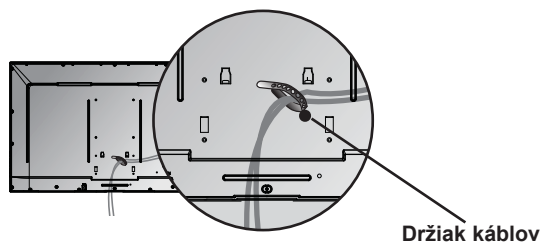

! POZNÁMKA

► Pri premiestňovaní výrobku ho nedržte za **VEDENIE KÁBLA**.

- Ak by výrobok spadol, mohli by ste sa zraniť alebo výrobok by sa mohol zničiť

BEZPEČNOSTNÝ SYSTÉM KENSINGTON

- Táto funkcia nie je dostupná vo všetkých krajinách.
- Nákres sa môže mierne líšiť od vášho televízora.

Tento televízor má na zadnom paneli konektor bezpečnostného systému od spoločnosti Kensington. Podľa uvedeného obrázka zapojte kábel bezpečnostného systému od spoločnosti Kensington.

Podrobné informácie o inštalácii a používaní bezpečnostného systému od spoločnosti Kensington nájdete v používateľskej príručke dodávanej s bezpečnostným systémom od spoločnosti Kensington.

Ďalšie informácie nájdete na lokalite <http://www.kensington.com>, webovej domovskej stránke spoločnosti

Kensington. Spoločnosť Kensington predáva bezpečnostné systémy k drahým elektronickým zariadeniam, napríklad prenosným počítačom a LCD projektorom.

! POZNÁMKA

- ▶ Bezpečnostný systém od spoločnosti Kensington je voliteľným doplnkom.
- ▶ Ak je televízor na dotyk studený, pri zapnutí sa môže vyskytnúť drobné „blikanie“. Je to bežné a televízor je úplne v poriadku.
- ▶ Na obrazovke sa na niekoľko minút objavujú bodky vo forme malých červených, zelených alebo modrých škvŕn, signalizujúce poruchu. Nijako však neovplyvňujú na výkon monitora.
- ▶ Nedotýkajte sa obrazovky LCD ani po nej neprechádzajte prstom (prstami). Na obrazovke sa môžu následne objaviť dočasné skreslené efekty.

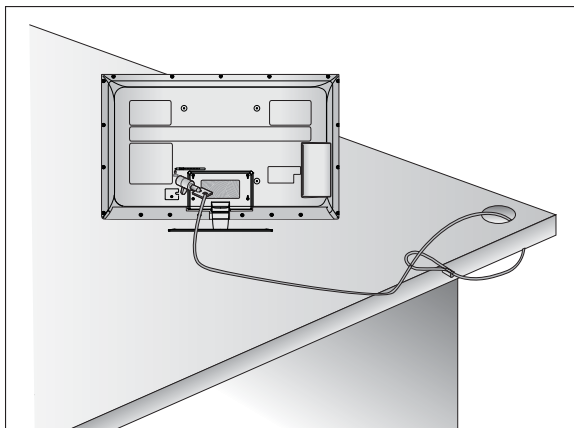

RADY KOPATRNEJ MON-TÁŽI

- Súčasti potrebné na zaručenie bezpečnosti televízora a jeho pripovenie na stenu by ste si mali zakúpiť v špecializovanom obchode.
- Televízor umiestnite blízko ku stene, aby sa pri postrčení neprevrátil.
- Televízor možno umiestniť bezpečnejšie podľa nižšie uvedených pokynov. Obsahujú návod na montáž na stenu, aby sa televízor pri potiahnutí neprevrátil dopredu. Zabráni sa tým pádu televízora smerom dopredu a spôsobeniu zranenia. Tiež sa tým zabráni poškodeniu televízora. Zabráňte tomu, aby deti na televízor liezli alebo na ňom viseli.

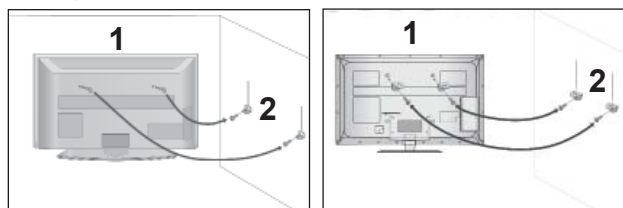

- 1 Pre upevnenie výrobku na stenu použite skrutky s okom alebo konzoly a skrutky TV, podľa znázornenia na obrázku.

(Ak má televízor v okách skrutky, uvoľnite ich.)

* Vložte skrutky s okom alebo konzoly a skrutky TV a pevne ich utiahnite v horných otvoroch.

- 2 Nástenné konzoly zaistíte pomocou skrutiek do steny. Prispôbte výšku konzoly, ktorá sa montuje na stenu.

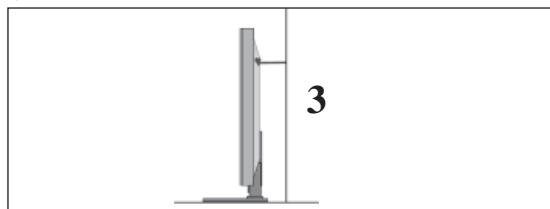

- 3 Pri zarovnávaní upevnite televízor pomocou pevného lana. Bezpečnejšie je lano pritiahnúť tak, aby bolo medzi stenou a televízorom v horizontálnej polohe.

! POZNÁMKA

- ▶ Ak chcete televízor presunúť na iné miesto, najskôr odmontujte laná.
- ▶ Použite dostatočne veľký asilný držiak televízora alebo policu primeranú veľkosti ahmotnosti televízora.
- ▶ Ak chcete televízor bezpečne používať, zabezpečte, aby bola konzola na stene namontovaná v rovnakej výške ako televízor.

- Televízor sa môže inštalovať rôznymi spôsobmi, ako napr. na stenu, na pracovný stôl, atď.
- Televízor je riešený pre vodorovnú montáž.

UZEMNENIE

Zabezpečte spojenie s uzemňovacím drôtom, aby sa predišlo možnému elektrickému šoku. Ak uzemňovacie metódy nie sú možné, požiadajte kvalifikovaného elektrikára, aby nainštaloval samostatný istič.

Nepokúšajte sa uzemniť televízor spojením s telefónnymi drôtmami, bleskozvodmi alebo plynovým potrubím.



MONTÁŽ STOLOVÉHO PODSTAVCA

- Nákres sa môže mierne líšiť od vášho televízor.

Pre dostatočné vetranie nechajte okolo celého televízora voľu 10 cm.

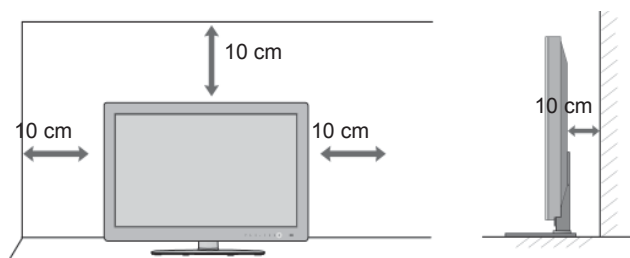

DRŽIAK NA STENU: HORIZONTÁLNA INŠTALÁCIA

- Pri montáži televízora na stenu odporúčame použiť montážnu konzolu na stenu značky LG.
- Odporúčame zakúpenie montážnej konzoly na stenu, ktorá podporuje štandard VESA.
- LG odporúča, aby nástennú montáž vykonal kvalifikovaný inštalatér.

! POZNÁMKA

- ▶ Držiak na stenu by ste mali namontovať na pevnú stenu, ktorá je kolmá k podlahe.
- ▶ Pri montáži televízora na strop alebo šikmú stenu použite špeciálny držiak na stenu.
- ▶ Povrch, na ktorý chcete držiak na stenu pri-montovať, by mal byť dostatočne silný na to, aby udržal hmotnosť televízora (mal by byť vyrobený napríklad z betónu, prírodného kameňa, tehly alebo dutých tvaroviek).
- ▶ Typ a dĺžka montážnych skrutiek závisí od použitého držiaka na stenu. Dalšie informácie nájdete v pokynoch dodaných s držiakom.
- ▶ Spoločnosť LG nezodpovedá za žiadne nehody ani poškodenie majetku či televízora v dôsledku nesprávnej montáže:
 - pri použití držiaka na stenu, ktorý nie je kompatibilný so štandardom VESA,
 - pri nesprávnom dotiahnutí skrutiek k povrchu, čo môže spôsobiť pád televízora a poranenie osôb,
 - pri nedodržaní odporúčaného montážneho postupu.

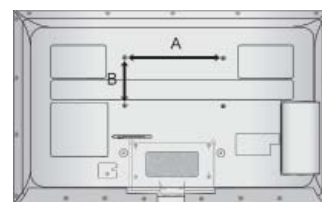
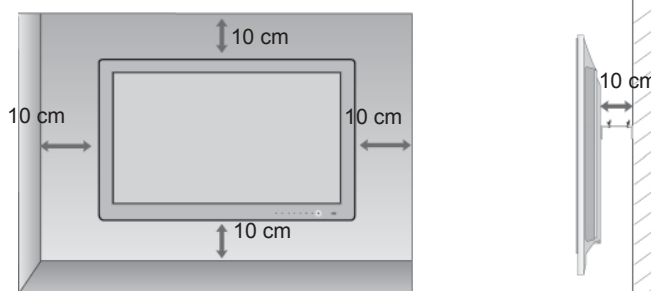

MODELY	VESA (A * B)	Štandardná skrutka	Množstvo
42/47LE73**	200 * 200	M6	4

OTÁČACÍ STOJAN

- Nákres sa môže mierne líšiť od vášho televízor.
- Po inštalácii môžete televízor ručne otočiť doľava alebo doprava o 20 stupňov, aby ste naň dobre videli.

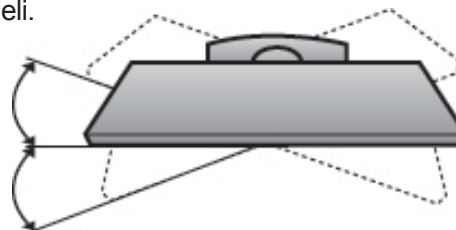

PRÍPRAVA

FUNKCIE TLAČIDIEL DIAL'KOVÉHO OVLÁDANIA

Pri použití diaľkového ovládania ho namierte na snímač diaľkového ovládania na televízore.

PRÍPRAVA

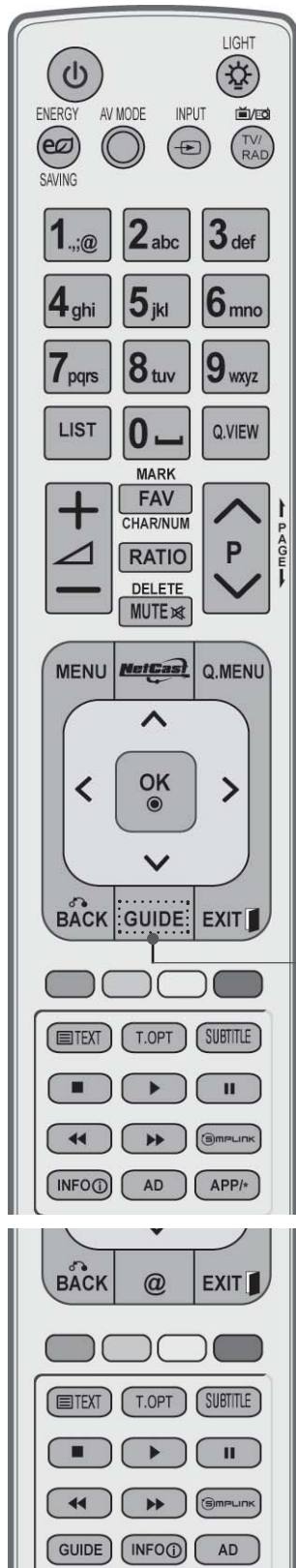

POWER Zapnutie alebo vypnutie televízora z/do pohotovostného režimu.

LIGHT Svetlo tlačidla diaľkového ovládania môžete zapnúť alebo vypnúť.

ENERGY SAVING Nastavenie režimu šetrenia energie televízora. (► **str.138**)

AV MODE Pomáha pri výbere a nastavení obrazu a zvuku pri pripájaní zariadení AV. (► **str.66**)

INPUT Režim externého vstupu sa mení v pravidelnom intervale. (► **str.57**)

TV/RAD Výber možnosti Rádio, TV a kanál DTV.

MENU Výber ponuky.
Zruší všetky OSD a vráti sa do režimu pozerania TV z ktorejkoľvek ponuky. (► **str.31**)

NetCast Výber požadovaného zdroja ponuky NetCast. (► **str.68**) (AccuWeather, Picasa, YouTube, atď.)
Zdroj ponuky NetCast sa môže líšiť podľa krajiny.

Q. MENU Výber požadovaného zdroja rýchlej ponuky.
(Pomer strán, Čistý hlas II, Režim obrazu, Režim zvuku, Zvuk (alebo Jazyk zvuku), Časovač vypnutia, Vyp./Zap. preskočenie, Zariad. USB). (► **str.30**)

PALCOVÝ OVLÁDAČ Umožňuje navigáciu v ponukách obrazovky a úpravu nastavení podľa vašej voľby.
(nahor/nadol/vľavo/vpravo)

OK Potvrdenie výberu alebo zobrazenie súčasného režimu.

BACK Umožňuje používateľovi vrátiť sa jeden krok späť v interaktívnej aplikácii, sprievodcovi EPG alebo inej interaktívnej funkcii.

EXIT Zruší všetky OSD a vráti sa do režimu pozerania TV z ktorejkoľvek ponuky.

GUIDE Zobrazenie Sprievodcu programami. (► **str.129**)

INFO Zobrazuje informácie aktuálnej obrazovky.

AD Zapína alebo vypína funkciu Popis zvuku.

APP/* Výber zdroja ponuky MHP. (iba v Taliansku)
(len pre 42/47LE7380)

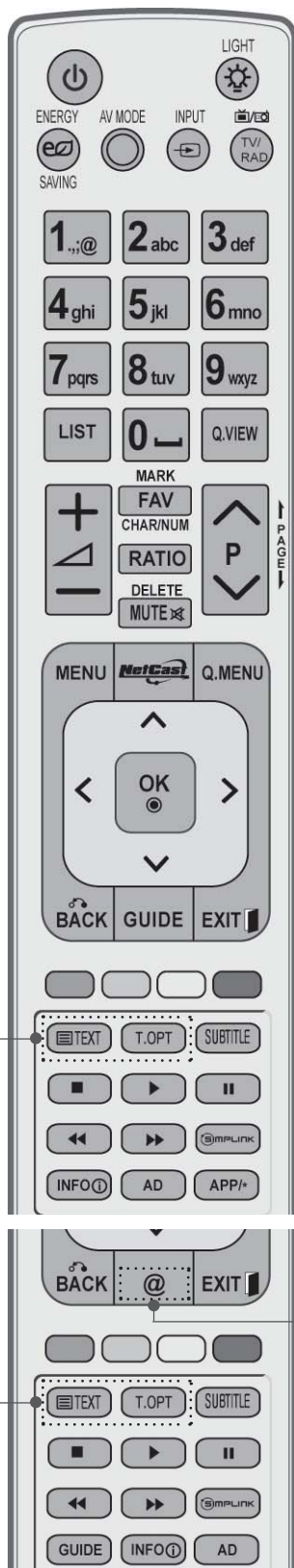

Tlačidlá s čís-
lami 0 až 9 Výber programu.
Výber očíslovanej položky z ponuky.

— (Medzera) Otvorí voľnú medzeru na klávesnici obrazovky.

LIST zobrazuje tabuľku programov. (► **str.55**)

Q.VIEW **Návrat k predošlému programu.**

Coloured Tlačidlá sa používajú na ovládanie teletextu (iba
buttons modely s **TELETEXTOM**), **Upravu programu.**

SIMPLINK Pozrite si zoznam zariadení AV pripojených k televí-
zoru.
Prepnutím tohto tlačidla sa na obrazovke zobrazí
ponuka Simplink.(► **str.62**)

@ Priamy prístup k internetovému portálu zábavy a
spravodajstva, ktorý vyvinula spoločnosť Orange.
(iba vo Francúzsku)

1 Tlačidlá Tlačidlá sa používajú na zobrazenie teletextu.
TELETEXTU Ďalšie podrobnosti nájdete v časti „Teletext“.
(► **str.177**)

SUBTITLE Vdigitálnom režime zobrazí preferované titulky.
(TITULKY)

PRÍPRAVA

PRÍPRAVA

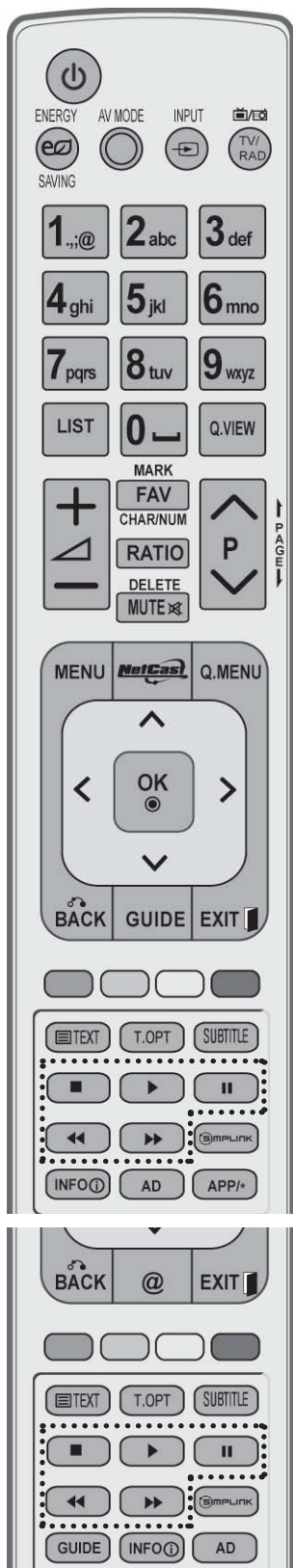

ZVÝŠENIE HLASITOSTI /NADOL **Nastavenie hlasitosti.**

MARK(OZNAČIŤ) **Vyberte zdroj, na ktorý chcete použiť nastavenia Sprievodcu nastavením obrazu. Označenie azrušenie označenia programov vponuke USB.**

FAV **Zobrazenie vybratého obľúbeného programu.**

CHAR/NUM **Posun znaku alebo čísla pre ponuku NetCast.**

RATIO **Výber požadovaného formátu obrazu. (► **str.135**)**

DELETE **Odstránenie zadaného znaku pri jeho zadávaní na klávesnici obrazovky.**

MUTE **Vypnutie alebo zapnutie zvuku.**

Programme NAHOR/NADOL **Výber programu.**

STRANA NAHOR/NADOL **sun zjednej sady informácií na obrazovke na ďalšiu.**

Ponuka SIMPLINK / MY MEDIA ovládacie tlačidlá **Ovládanie ponuky SIMPLINK alebo MY MEDIA. (Zoznam fotiek a Zoznam hudby).**

Vloženie batérií

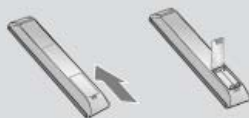

- Na zadnej strane otvorte kryt priehradky na batérie.
- Vložte dve 1,5 V batérie typu AAA. Nekombinujte staré alebo použité batérie snovými.
- Zatvorte kryt.
- Ak chcete batérie vytiahnuť, vykonajte činnosti inštalácie v opačnom poradí.

MODELY PLAZMOVÝCH TV : 50/60PK5**, 50/60PK7***, 50/60PK9***, 50/60PX9***

PRÍSLUŠENSTV

Skontrolujte, či stelevízorom bolo dodané nasledovné príslušenstvo. Ak niečo chýba, kontaktujte obchod, v ktorom ste výrobok kúpili.

- Nákres sa môže mierne líšiť od vášho televízor.



Používateľská príručka



Bezdrôtová sieť LAN pre širokopásmový/ DLNA adaptér (AN-WF100) (len pre 50/60PK950, 50/60PK950N, 50/60PK980, 50/60PK990, 50/60PX950N, 50/60PX980, 50/60PX990)



Držiak káblov

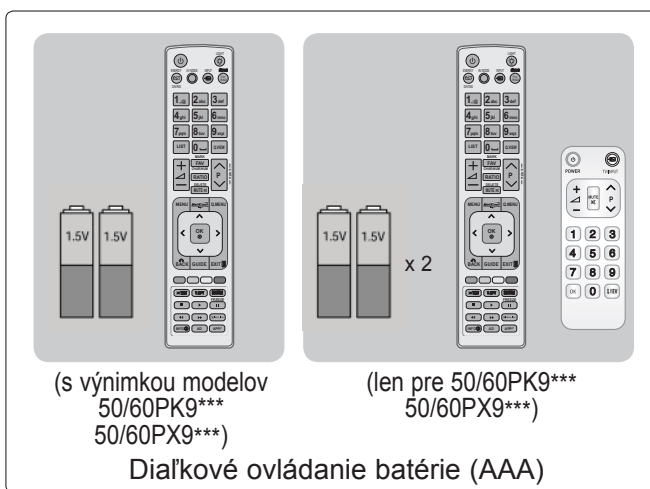

(s výnimkou modelov 50/60PK9*** 50/60PX9***)

(len pre 50/60PK9*** 50/60PX9***)

Diaľkové ovládanie batérie (AAA)



Disk CD Nero MediaHome 4 Essentials



Napájací kábel

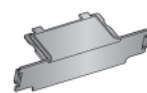

Ochranný kryt



3D Glasses (AG-S100) (len pre 50/60PX9***)



Úchytka na káble (len pre 50/60PK7***, 50/60PK9***, 50/60PX9***)

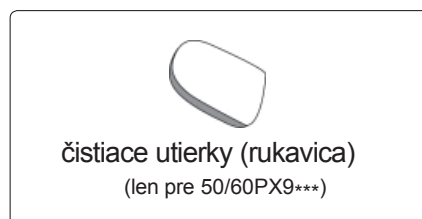

čistiace utierky (rukavica) (len pre 50/60PX9***)

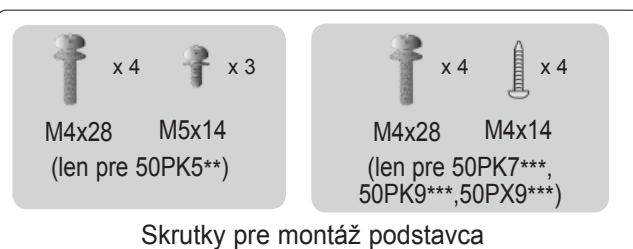

Skrutky pre montáž podstavca

Táto položka sa nedodáva so všetkými modelmi.



Tkanina na leštenie
Obrazovku leštíte touto tkaninou.

* Ak je na povrchu vonkajšej časti produktu škvŕna alebo odtlačok prsta, opatrne ich utrite čistiacimi tkaninami určenými na vonkajšiu časť produktu

Pri odstraňovaní škvŕn tkaninu veľmi nepriťahajte. Buďte obozretní a nezabudnite, že prílišný tlak môže spôsobiť škrabance alebo stratu farby



Feritové jadro (Táto položka sa nedodáva so všetkými modelmi.)

Feritové jadro sa dá použiť na zníženie elektromagnetického vlnenia pri pripojení napájacej zástrčky. Čím sa feritové jadro nachádza bližšie pri elektrickej zástrčke, tým je výsledok lepší.

Elektrickú zástrčku namontujte do tesnej blízkosti.

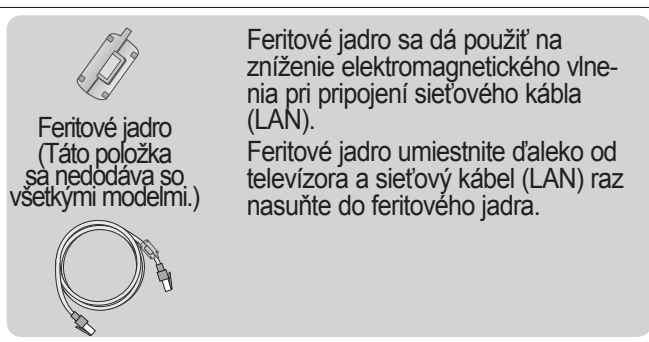

Feritové jadro (Táto položka sa nedodáva so všetkými modelmi.)

Feritové jadro sa dá použiť na zníženie elektromagnetického vlnenia pri pripojení sieťového kábla (LAN).

Feritové jadro umiestnite ďaleko od televízora a sieťový kábel (LAN) raz nasuňte do feritového jadra.

PRÍPRAVA

OVLÁDACIE PRVKY NA PREDNOM PANELI

! POZNÁMKA

► Zdôvodu zníženia spotreby energie môžete televízor uviesť do pohotovostného režimu. Ak televízor nebudete určitý čas sledovať, vypnite ho pomocou vypínača na televízore. Znížite tým spotrebu energie.

Spotrebu energie počas používania môžete značne znížiť znížením jas obrazu, čím znížite aj celkové prevádzkové náklady.

▲ UPOZORNENIE

► Dávajte pozor, aby ste na sklenený stojan nestúpili ani ho nevystavovali nárazom. Mohol by sa zlomiť a spôsobiť pád televízora alebo poranenie osôb na úlomkoch skla.

► Televízor neťahajte. Mohli by ste poškodiť výrobok alebo podlahu.

■ Nákres sa môže mierne líšiť od vášho televízora.

Len pre 50/60PK5**

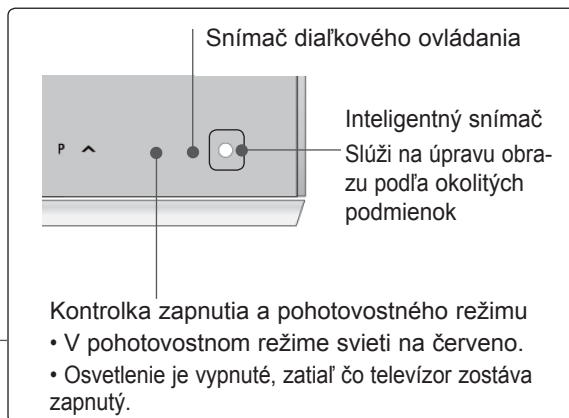
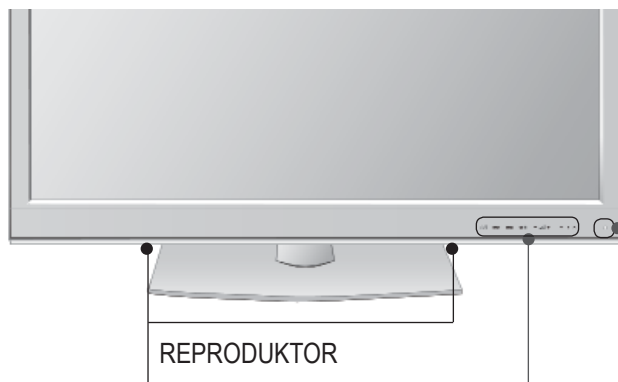

Dotykové tlačidlo

Požadovanú funkciu tlačidla môžete použiť jeho stlačením.

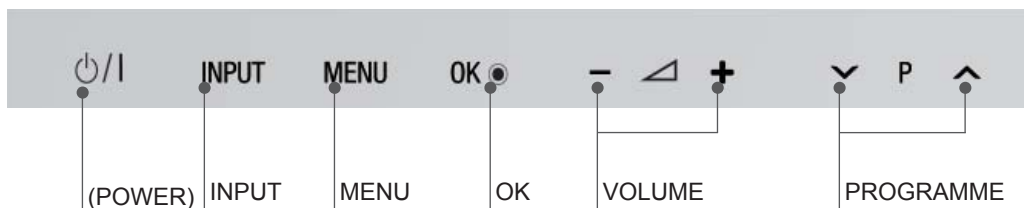

Len pre 50/60PK7***, 50/60PK9***, 50/60PX9***

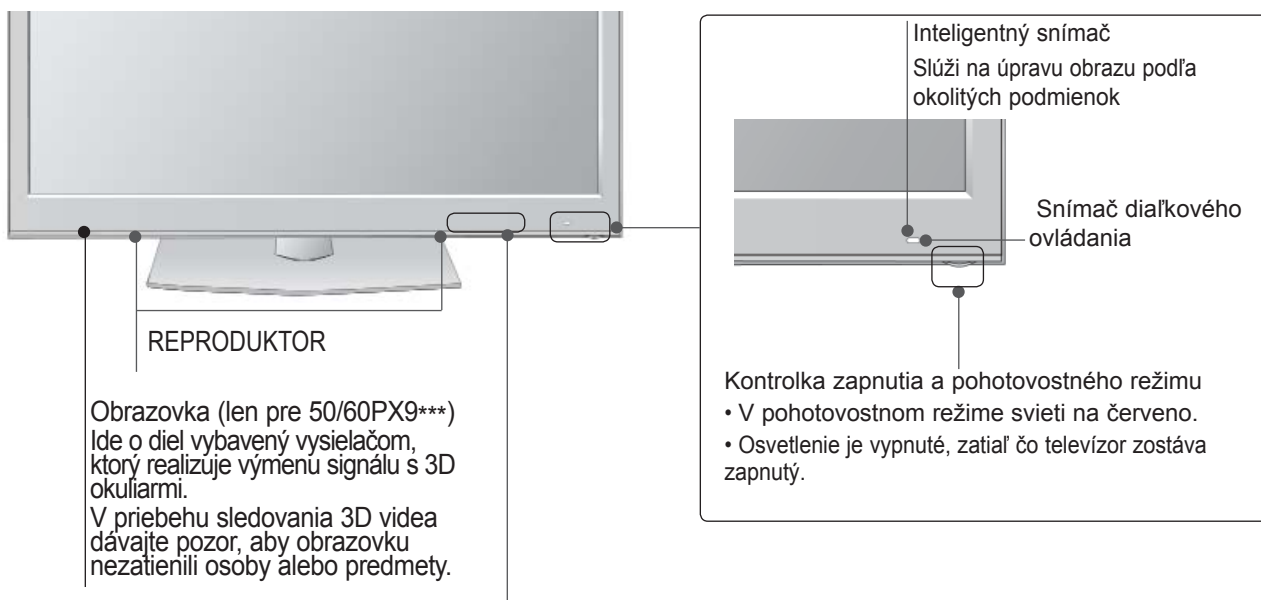

Dotykové tlačidlo

Požadovanú funkciu tlačidla môžete použiť jeho stlačením.

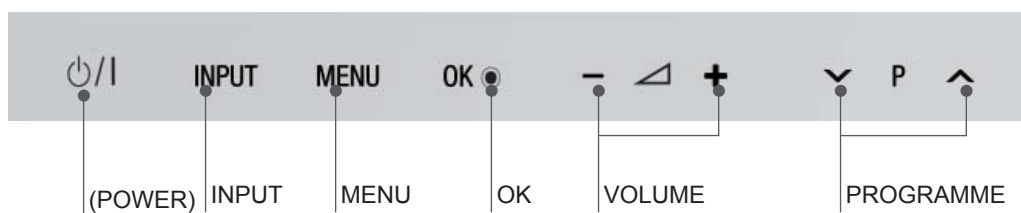

PRÍPRAVA

INFORMÁCIE OZADNOM PANEĽI

- Nákres sa môže mierne líšiť od vášho televízora.

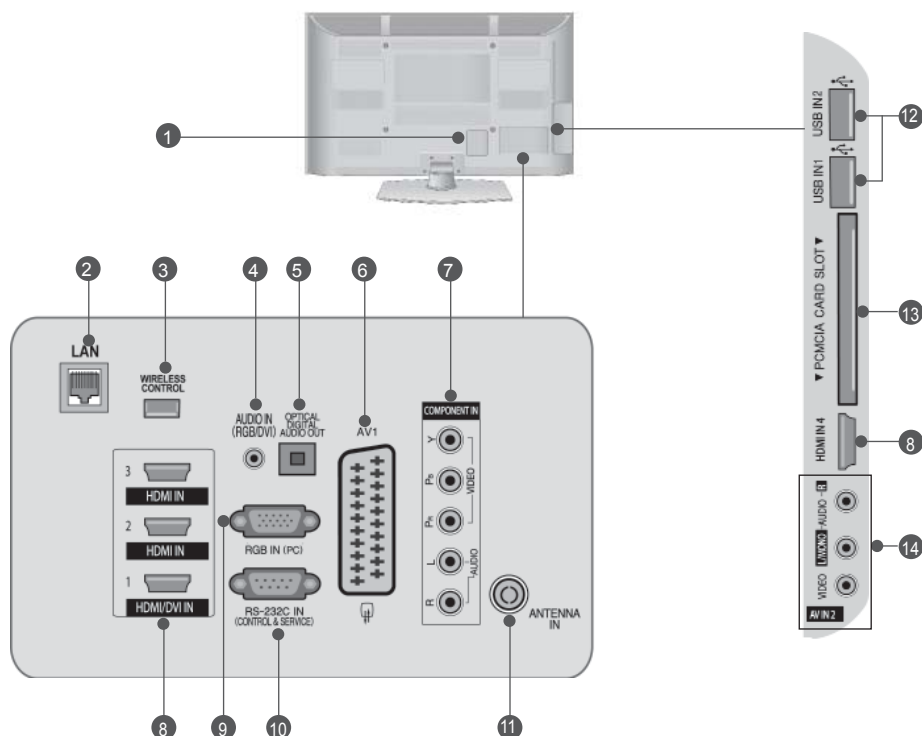

- 1 Zásuvka napájacieho kábla**
Tento televízor funguje na striedavý prúd. Nikdy sa nepokúšajte nechať pracovať televízor na jednosmerný prúd.
- 2 LAN**
Sieťové pripojenie pre AccuWeather, Picasa, YouTube, atď.
Používa sa aj pre videá, fotografie a hudobné súbory v lokálnej sieti.
- 3 BEZDRÔTOVÉ ovládanie**
Pripojte bezdrôtový kľúč k televízoru za účelom bezdrôtového ovládania externých vstupných zariadení pripojených k bezdrôtovému mediálnemu boxu.
- 4 Vstupný audiokonektor RGB/DVI**
Pripojte audiokábel z počítača alebo DTV.
- 5 OPTICKÝ VÝSTUP DIGITÁLNEHO ZVUKU**
Pripojte digitálne audiokonektory k rôznym typom zariadení.
Pripojte komponentový kábel na prenos digitálneho zvuku.
Použite optický audiokábel.
- 6 Zásuvka Euro Scart (AV1)**
Prepojte vstup alebo výstup zásuvky Scart externého zariadenia s týmito konektormi.
- 7 Vstup komponentu**
Prepojte komponent video/audio zariadenia s týmito konektormi.
- 8 Vstup HDMI/DVI IN**
Zapojte rozhranie HDMI na príjem signálu do vstupu HDMI IN. Alebo pripojte konektor DVI(VIDEO) na príjem signálu k portu HDMI/DVI pomocou kábla HDMI s konektorom DVI.
- 9 Vstup RGB IN**
Pripojte výstup z počítača.
- 10 PORT RS-232C IN (CONTROL & SERVICE)**
Prepojte ho s portom RS-232C na počítači.
Tento port sa používa v režime Service (Služba) alebo Hotel.
- 11 Vstup antény**
Do tohto konektora zapojte anténu alebo kábel.
- 12 Vstup USB**
Do tohto konektora zapojte úložné zariadenie USB.
- 13 Otvor na kartu asociácie PCMCIA (Personal Computer Memory Card International Association)**
Do **OTVORU NA KARTU PCMCIA** vložte modul CI.
(Táto funkcia nie je dostupná vo všetkých krajinách.)
- 14 Vstup Audio/Video**
Prepojte výstup audio/video z externého zariadenia s týmito konektormi.

MONTÁŽ PODSTAVCA

■ Nákres sa môže mierne líšiť od vášho televízora.

Pri montáži stolového stojana skontrolujte, či je skrutka úplne dotiahnutá. (Ak nie je úplne dotiahnutá, televízor sa môže po namontovaní preklopiť dopredu.) Ak skrutku utiahnete nadmernou silou, môže sa odchýliť od oteru uťahovacej časti skrutky.

Len pre 50PK5**

- 1 Televízor opatrne položte stranou obrazovky nadol na mäkký povrch, aby bola obrazovka chránená pred poškodením.

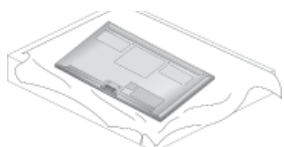

- 2 Položte **základňu podstavca** na rovnú podlahu. Časti **telesa podstavca** zmontujte so **základňou podstavca** televízora.

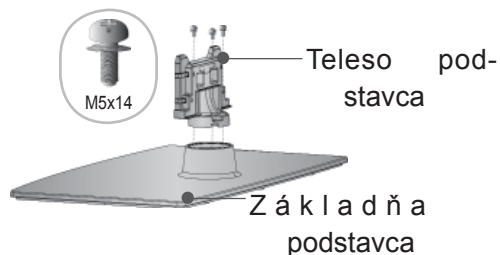

- 3 Zložte televízor podľa obrázka.

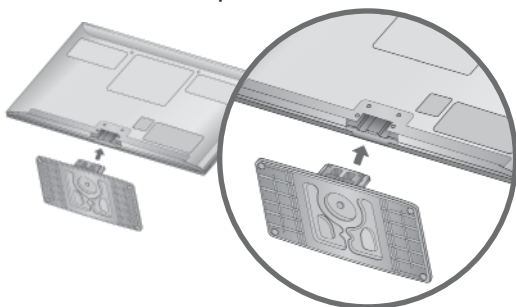

- 4 Pevne utiahnite štyri skrutky pomocou otvorov v zadnej časti televízora.

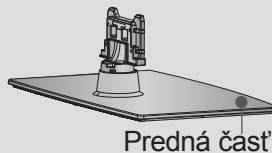
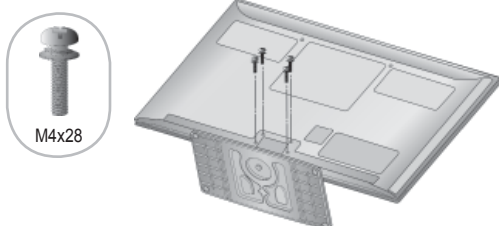

Predná časť

Pri montáži podstavca správne rozlíšte a namontujte prednú a zadnú časť podstavca.

Len pre 50PK7***50PK9***, 50PX9***

- 1 Televízor opatrne položte stranou obrazovky nadol na mäkký povrch, aby bola obrazovka chránená pred poškodením.

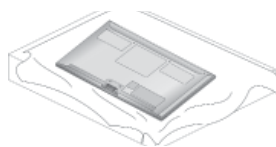

- 2 Položte **základňu podstavca** na rovnú podlahu. Časti **telesa podstavca** zmontujte so **základňou podstavca** televízora.

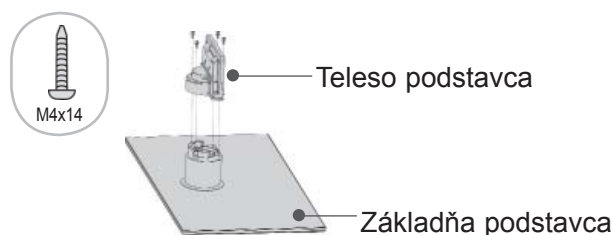

- 3 Časti **úchytky na káble** zmontujte s **telesom podstavca**.

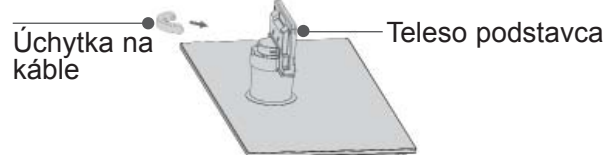

- 4 Zložte televízor podľa obrázka.

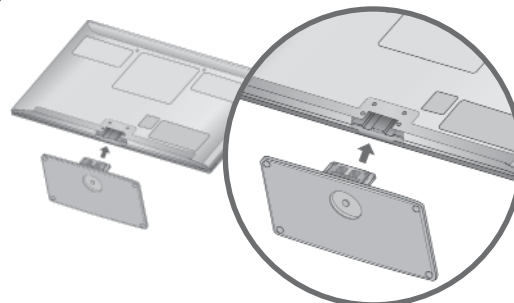

- 5 Pevne utiahnite štyri skrutky pomocou otvorov v zadnej časti televízora.

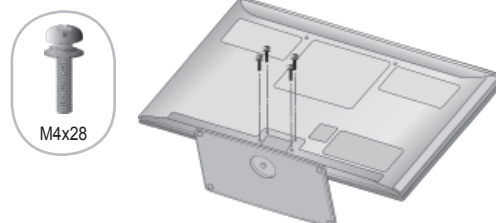

PRÍPRAVA

ZADNÝ KRYT – USPORIADANIE KÁBLOV

- Nákras sa môže mierne líšiť od vášho televízor.

Po pripojení káblov podľa potreby namontujte podľa obrázku **držiak káblov** a zväzok káblov. V prípade sieťového kábla (LAN) postupujte pri inštalácii podľa obrázka. Znížite tým elektromagnetické vlnenie.

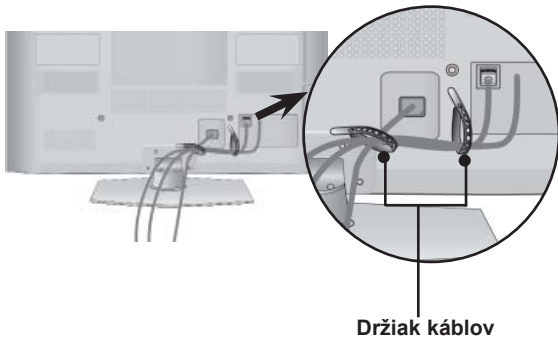

Len pre 50/60PK7***, 50/60PK9***,
50/60PX9***

- 1 Pripojte káble podľa potreby. Ak chcete pripojiť ďalšie zariadenia, pozrite si časť **Nastavenie externých zariadení**.

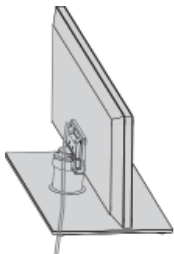

- 2 Montujte **úchytku na káble** do televízora, kým nebudete počuť kliknutie.

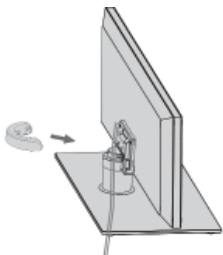

! POZNÁMKA

- Pri premiestňovaní výrobku ho nedržte za **VEDENIE KÁBLA**.
- Ak by výrobok spadol, mohli by ste sa zraniť alebo výrobok by sa mohol zničiť

AKO DEMONTOVAŤ ÚCHYTKU NA KÁBLE

Len pre 50/60PK7***, 50/60PK9***,
50/60PX9***

- Nákras sa môže mierne líšiť od vášho televízor.
- Držte **úchytku na káble** oboma rukami a potiahnite ju dozadu podľa obrázka.

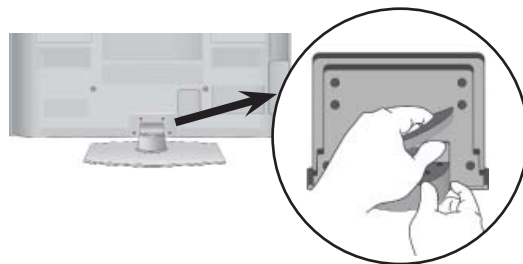

BEZ POUŽITIA STOJANA NA STÔL

- Nákres sa môže mierne líšiť od vášho televízora. Pri montáži stojana na stenu použite ochranný kryt.

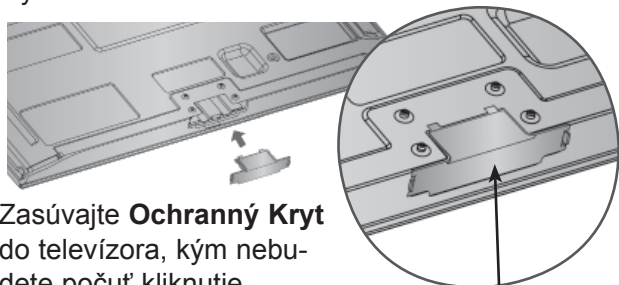

Zasúvajte **Ochranný Kryt** do televízora, kým nebudete počuť kliknutie.

Ochranný Kryt
(Na vonkajšie strany namontujte vodidlo.)

OTÁČACÍ STOJAN

- Nákres sa môže mierne líšiť od vášho televízora.

Po inštalácii môžete televízor ručne otočiť doľava alebo doprava o 20 stupňov, aby ste naň dobre videli.

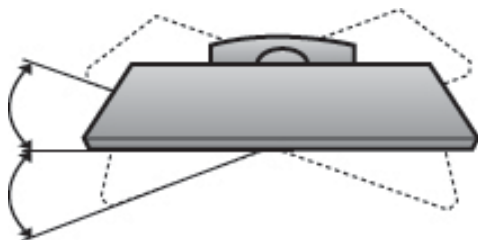

RADY KOPATRNEJ MON-TÁŽI

- Súčasti potrebné na zaručenie bezpečnosti televízora a jeho pripevnenie na stenu by ste si mali zakúpiť v špecializovanom obchode.
- Televízor umiestnite blízko ku stene, aby sa pri postrčení neprevrátil.
- Televízor možno umiestniť bezpečnejšie podľa nižšie uvedených pokynov. Obsahujú návod na montáž na stenu, aby sa televízor pri potiahnutí neprevrátil dopredu. Zabráni sa tým pádu televízora smerom dopredu a spôsobeniu zranenia. Tiež sa tým zabráni poškodeniu televízora. Zabráňte tomu, aby deti na televízor liezli alebo na ňom viseli.

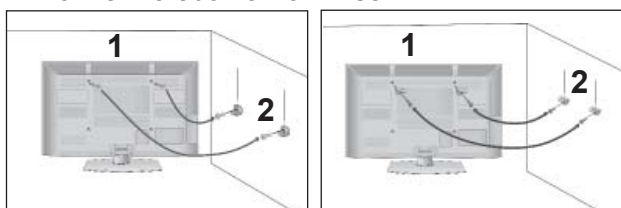

- 1 Pre upevnenie výrobku na stenu použite skrutky s okom alebo konzoly a skrutky TV, podľa znázornenia na obrázku.
(Ak má televízor v okách skrutky, uvoľnite ich.)
* Vložte skrutky s okom alebo konzoly a skrutky TV a pevne ich utiahnite v horných otvoroch.

- 2 Nástenné konzoly zaistíte pomocou skrutiek do steny. Prispôbte výšku konzoly, ktorá sa montuje na stenu.

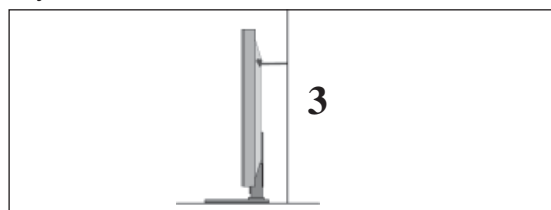

- 3 Pri zarovnávaní upevnite televízor pomocou pevného lana. Bezpečnejšie je lano pritiahnúť tak, aby bolo medzi stenou a televízorom v horizontálnej polohe..

! POZNÁMKA

- ▶ Ak chcete televízor presunúť na iné miesto, najskôr odmontujte laná.
- ▶ Použite dostatočne veľký asilný držiak televízora alebo policu primeranú veľkosti a hmotnosti televízora.
- ▶ Ak chcete televízor bezpečne používať, zabezpečte, aby bola konzola na stene namontovaná vrovnakej výške ako televízor.

PRÍPRAVA

- Televízor sa môže inštalovať rôznymi spôsobmi, ako napr. na stenu, na pracovný stôl, atď.
- Televízor je riešený pre vodorovnú montáž.

UZEMNENIE

Zabezpečte spojenie s uzemňovacím drôtom, aby sa predišlo možnému elektrickému šoku. Ak uzemňovacie metódy nie sú možné, požiadajte kvalifikovaného elektrikára, aby nainštaloval samostatný istič.

Nepokúšajte sa uzemniť televízor spojením s telefónnymi drôtmami, bleskozvodmi alebo plynovým potrubím.



MONTÁŽ STOLOVÉHO PODSTAVCA

- Nákres sa môže mierne líšiť od vášho televízora.

Pre dostatočné vetranie nechajte okolo celého televízora voľu 10 cm.

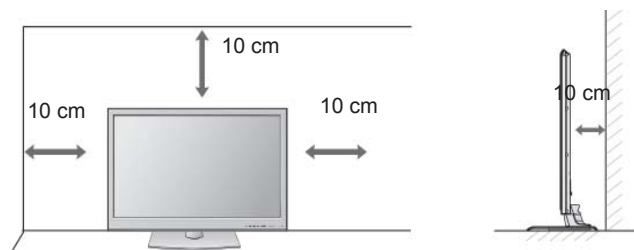

DRŽIAK NA STENU: HORIZONTÁLNA INŠTALÁCIA

- Pri montáži televízora na stenu odporúčame použiť montážnu konzolu na stenu značky LG.
- Odporúčame zakúpenie montážnej konzoly na stenu, ktorá podporuje štandard VESA.
- LG odporúča, aby nástennú montáž vykonal kvalifikovaný inštalatér.

! POZNÁMKA

- ▶ Držiak na stenu by ste mali namontovať na pevnú stenu, ktorá je kolmá k podlahe.
- ▶ Pri montáži televízora na strop alebo šikmú stenu použite špeciálny držiak na stenu.
- ▶ Povrch, na ktorý chcete držiak na stenu prímontovať, by mal byť dostatočne silný na to, aby udržal hmotnosť televízora (mal by byť vyrobený napríklad z betónu, prírodného kameňa, tehly alebo dutých tvaroviek).
- ▶ Typ a dĺžka montážnych skrutiek závisí od použitého držiaka na stenu. Ďalšie informácie nájdete v pokynoch dodaných s držiakom.
- ▶ Spoločnosť LG nezodpovedá za žiadne nehody ani poškodenie majetku či televízora v dôsledku nesprávnej montáže:
 - pri použití držiaka na stenu, ktorý nie je kompatibilný so štandardom VESA,
 - pri nesprávnom dotiahnutí skrutiek k povrchu, čo môže spôsobiť pád televízora a poranenie osôb,
 - pri nedodržaní odporúčaného montážneho postupu.

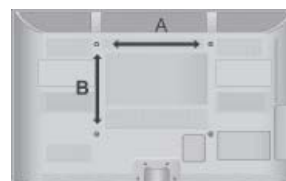
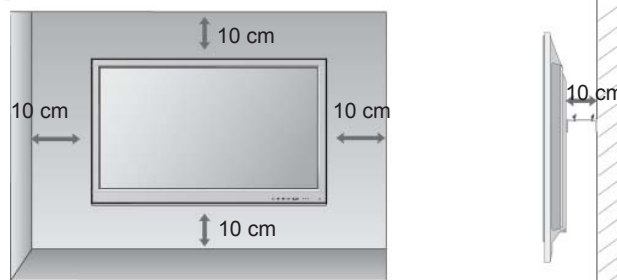

MODELÝ	VESA (A * B)	Štandardná skrutka	Množstvo
50PK5**	400 * 400	M6	4
60PK5**	600 * 400	M8	4
50PK7***	400 * 400	M6	4
60PK7***	600 * 400	M8	4
50PK9***	400 * 400	M6	4
60PK9***	600 * 400	M8	4
50PX9***	400 * 400	M6	4
60PX9***	600 * 400	M8	4

FUNKCIE TLAČIDIEL DIAĽKOVÉHO OVLÁDANIA

(len pre 50/60PK5**, 50/60PK7***, 50/60PK9***)

Pri použití diaľkového ovládania ho namierte na snímač diaľkového ovládania na televízore.



⏻ (POWER) Zapnutie alebo vypnutie televízora z/do pohotovostného režimu.

LIGHT Svetlo tlačidla diaľkového ovládania môžete zapnúť alebo vypnúť.

ENERGY SAVING Nastavenie režimu šetrenia energie televízora. (► **str.138**)

AV MODE Pomáha pri výbere a nastavení obrazu a zvuku pri pripájaní zariadení AV. (► **str.66**)

INPUT Režim externého vstupu sa mení v pravidelnom intervale. (► **str.57**)

TV/RAD Výber možnosti Rádio, TV a kanál DTV.

MENU Výber ponuky.
Zruší všetky OSD a vráti sa do režimu pozerania TV z ktorejkoľvek ponuky. (► **str.31**)

NetCast Výber požadovaného zdroja ponuky NetCast. (► **str.68**) (AccuWeather, Picasa, YouTube, atď.)
Zdroj ponuky NetCast sa môže líšiť podľa krajiny.

Q. MENU Výber požadovaného zdroja rýchlej ponuky.
(Pomer strán, Čistý hlas II, Režim obrazu, Režim zvuku, Zvuk (alebo Jazyk zvuku), Časovač vypnutia, Vyp./Zap. preskočenie, Zariad. USB). (► **str.30**)

PALCOVÝ OVLADAC (nahor/nadol/vľavo/vpravo)
Umožňuje navigáciu v ponukách obrazovky a úpravu nastavení podľa vašej voľby.

OK Potvrdenie výberu alebo zobrazenie súčasného režimu.

BACK Umožňuje používateľovi vrátiť sa jeden krok späť v interaktívnej aplikácii, sprievodcovi EPG alebo inej interaktívnej funkcii.

EXIT Zruší všetky OSD a vráti sa do režimu pozerania TV z ktorejkoľvek ponuky.

GUIDE Zobrazenie Sprievodcu programami. (► **str.129**)

INFO ⓘ Zobrazuje informácie aktuálnej obrazovky.

AD Zapína alebo vypína funkciu Popis zvuku.

APP/* Výber zdroja ponuky MHP. (iba v Taliansku)
(len pre 50/60PK78**, 50/60PK98**)

PRÍPRAVA

PRÍPRAVA

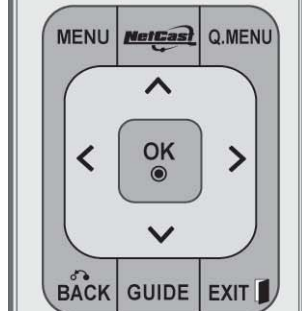
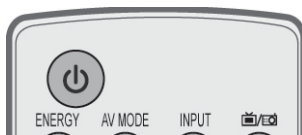

Tlačidlá s číslami 0 až 9 Výber programu.
 Výber očíslovanej položky z ponuky.
 (Medzera) Otvorí voľnú medzeru na klávesnici obrazovky.
 LIST zobrazuje tabuľku programov. (► str.55)
 Q.VIEW Návrat k predošlému programu.

Coloured buttons Tlačidlá sa používajú na ovládanie teletextu (iba modely s **TELETEXTOM**), **Upravu programu**.

FREEZE Pozastavenie aktuálneho obrazu na obrazovke. (Nefunguje v režime USB a Simplink.)
 Televízor sa automaticky vráti k normálnemu zobrazeniu, ak po dobu 5 minút neprijme žiadny signál alebo sa nevykoná žiadna činnosť.
 Ak obrazovku necháte v stave znehybnenia, môže sa vyskytnúť reziduálny obraz.

SIMPLINK Pozrite si zoznam zariadení AV pripojených k televízoru.
 Prepnutím tohto tlačidla sa na obrazovke zobrazí ponuka Simplink.(► str.62)

@ Priamy prístup k internetovému portálu zábavy a spravodajstva, ktorý vyvinula spoločnosť Orange. (iba vo Francúzsku)

1

1

1 Tlačidlá **TELETEXTU** Tlačidlá sa používajú na zobrazenie teletextu. Ďalšie podrobnosti nájdete v časti „Teletext“.(► str.177)
SUBTITLE (TITULKY) Vdigitálnom režime zobrazí preferované titulky.

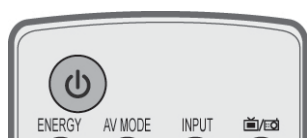

ZVÝŠENIE HLASITOSTI /NADOL	Nastavenie hlasitosti.
MARK(OZNAČIŤ)	Vyberte zdroj, na ktorý chcete použiť nastavenia Sprievodcu nastavením obrazu. Označenie azrušenie označenia programov vponu-ke USB.
FAV	Zobrazenie vybratého obľúbeného programu.
CHAR/NUM	Posun znaku alebo čísla pre ponuku NetCast.
RATIO	Výber požadovaného formátu obrazu. (► str.135)
DELETE	Odstránenie zadaného znaku pri jeho zadávaní na klávesnici obrazovky.
MUTE	Vypnutie alebo zapnutie zvuku.
Programme NAHOR/NADOL	Výber programu.
STRANA NAHOR/ NADOL	sun zjednej sady informácií na obrazovke na ďal-šiu.

Ponuka SIMPLINK / MY MEDIA ovládacie tlačidlá	Ovládanie ponuky SIMPLINK alebo MY MEDIA. (Zoznam fotiek a Zoznam hudby).
---	---

Vloženie batérií

- Na zadnej strane otvorte kryt priehradky na batérie.
- Vložte dve 1,5 V batérie typu AAA. Nekombinujte staré alebo použité batérie snovými.
- Zatvorte kryt.
- Ak chcete batérie vytiahnuť, vykonajte činnosti inštalácie v opačnom poradí.

PRÍPRAVA

FUNKCIE TLAČIDIEL DIAL'KOVÉHO OVLÁDANIA (len pre 50/60PX9***)

Pri použití diaľkového ovládania ho namierte na snímač diaľkového ovládania na televízore.

PRÍPRAVA



- ⏻ (POWER)** Zapnutie alebo vypnutie televízora z/do pohotovostného režimu.
- LIGHT** Svetlo tlačidla diaľkového ovládania môžete zapnúť alebo vypnúť.
- ENERGY SAVING** Nastavenie režimu šetrenia energie televízora. (► **str.138**)
- AV MODE** Pomáha pri výbere a nastavení obrazu a zvuku pri pripájaní zariadení AV. (► **str.66**)
- INPUT** Režim externého vstupu sa mení v pravidelnom intervale. (► **str.57**)
- TV/RAD** Výber možnosti Rádio, TV a kanál DTV.

- MENU** Výber ponuky. Zruší všetky OSD a vráti sa do režimu pozerania TV z ktorejkoľvek ponuky. (► **str.31**)
- NetCast** Výber požadovaného zdroja ponuky NetCast. (► **str.68**) (AccuWeather, Picasa, YouTube, atď.) Zdroj ponuky NetCast sa môže líšiť podľa krajiny.
- Q. MENU** Výber požadovaného zdroja rýchlej ponuky. (Pomer strán, Čistý hlas II, Režim obrazu, Režim zvuku, Zvuk (alebo Jazyk zvuku), Časovač vypnutia, Vyp./Zap. preskočenie, Zariad. USB). (► **str.30**)

- PALCOVÝ OVLÁDAČ** (nahor/nadol/vľavo/vpravo) Umožňuje navigáciu v ponukách obrazovky a úpravu nastavení podľa vašej voľby.
- OK** Potvrdenie výberu alebo zobrazenie súčasného režimu.
- BACK** Umožňuje používateľovi vrátiť sa jeden krok späť v interaktívnej aplikácii, sprievodcovi EPG alebo inej interaktívnej funkcii.
- EXIT** Zruší všetky OSD a vráti sa do režimu pozerania TV z ktorejkoľvek ponuky.

- GUIDE** Zobrazenie Sprievodcu programami. (► **str.129**)
- INFO ⓘ** Zobrazuje informácie aktuálnej obrazovky.
- AD** Zapína alebo vypína funkciu Popis zvuku.
- APP/*** Výber zdroja ponuky MHP. (iba v Taliansku) (len pre 50/60PX98**)

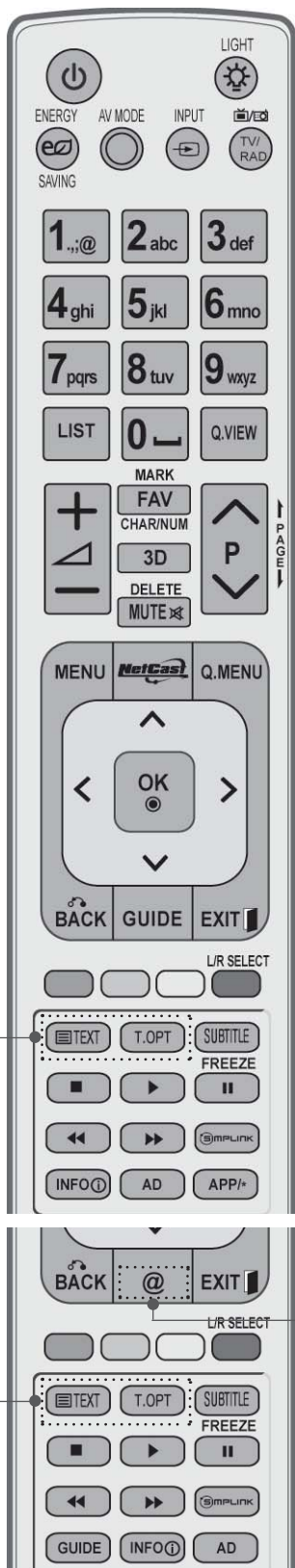

Tlačidlá s číslami 0 až 9 Výber programu.
 Výber očíslovanej položky z ponuky.

— (Medzera) Otvorí voľnú medzeru na klávesnici obrazovky.

LIST zobrazuje tabuľku programov. (► str.55)

Q.VIEW **Návrat k predošlému programu.**

Coloured buttons Tlačidlá sa používajú na ovládanie teletextu (iba modely s **TELETEXTOM**), **Úpravu programu.**

Výber L/P Aktivácia režimu 3D video. (► str. 89)

FREEZE Pozastavenie aktuálneho obrazu na obrazovke. (Nefunguje v režime USB a Simplink.)
 Televízor sa automaticky vráti k normálnemu zobrazeniu, ak po dobu 5 minút neprijme žiadny signál alebo sa nevykoná žiadna činnosť.
 Ak obrazovku necháte v stave znehybnenia, môže sa vyskytnúť reziduálny obraz.

SIMPLINK Pozrite si zoznam zariadení AV pripojených k televízoru.
 Prepnutím tohto tlačidla sa na obrazovke zobrazí ponuka Simplink.(► str.62)

@ Priamy prístup k internetovému portálu zábavy a spravodajstva, ktorý vyvinula spoločnosť Orange. (iba vo Francúzsku)

1 Tlačidlá **TELETEXTU** Tlačidlá sa používajú na zobrazenie teletextu. Ďalšie podrobnosti nájdete v časti „Teletext“. (► str.177)

SUBTITLE Vdigitálnom režime zobrazí preferované titulky. (TITULKY)

PRÍPRAVA

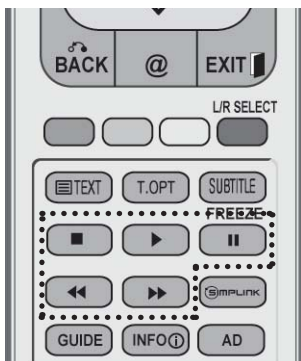

- ZVÝŠENIE HLASITOSTI /NADOL Nastavenie hlasitosti.
- MARK(OZNAČIŤ) Vyberte zdroj, na ktorý chcete použiť nastavenia Sprievodcu nastavením obrazu. Označenie azrušenie označenia programov vponuke USB.
- FAV Zobrazenie vybraného obľúbeného programu.
- CHAR/NUM Posun znaku alebo čísla pre ponuku NetCast.
- 3D Aktivácia režimu 3D video. (► **str. 88**)
- DELETE Odstránenie zadaného znaku pri jeho zadávaní na klávesnici obrazovky.
- MUTE Vypnutie alebo zapnutie zvuku.
- Programme NAHOR/NADOL Výber programu.
- STRANA NAHOR/NADOL sun zjednej sady informácií na obrazovke na ďalšiu.

- Ponuka SIMPLINK / MY MEDIA ovládacie tlačidlá Ovládanie ponuky SIMPLINK alebo MY MEDIA. (Zoznam fotiek a Zoznam hudby).

Vloženie batérií

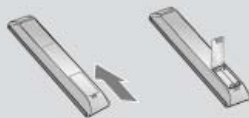

- Na zadnej strane otvorte kryt priehradky na batérie.
- Vložte dve 1,5 V batérie typu AAA. Nekombinujte staré alebo použité batérie snovými.
- Zatvorte kryt.
- Ak chcete batérie vytiahnuť, vykonajte činnosti inštalácie v opačnom poradí.

Jednoduché diaľkové ovládanie (len pre 50/60PK9***, 50/60PX9***)

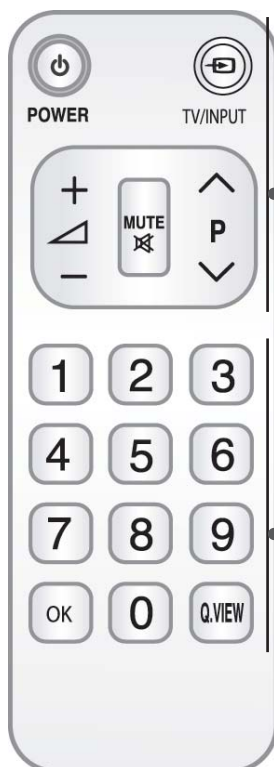

⏻ (POWER) Zapnutie alebo vypnutie televízora z/do pohotovostného režimu.

TV/INPUT Režim externého vstupu sa mení v pravidelnom intervale. (► **str.57**)

**ZVÝŠENIE
HLASITOSTI
/NADOL** Nastavenie hlasitosti.

MUTE Vypnutie alebo zapnutie zvuku.

**Programme
NAHOR/NADOL** Výber programu.

**Tlačidlá s čís-
lami 0 až 9** Výber programu.
Výber očíslovanej položky z ponuky.

OK Potvrdenie výberu alebo zobrazenie súčasného režimu.

Q.VIEW Návrat k predošlému programu.

Vloženie batérií



- Na zadnej strane otvorte kryt priehradky na batérie, vložte batérie a správne nasmerujte póly (+ na +, - na -).
- Vložte dve 1,5 V batérie typu AAA. Nekombinujte staré alebo použité batérie s novými.
- Zatvorte kryt.
- Ak chcete batérie vytiahnuť, vykonajte činnosti inštalácie v opačnom poradí.

NASTAVENIE EXTERNÝCH ZARIADENÍ

- Nikdy nepripájajte káble napájania skôr, ako pripojíte v šetky externé zariadenia. Predídete tak ich poškodeniu

PRIPOJENIE ANTÉNY

- Nastavením smeru antény dosiahnete optimálnu kvalitu obrazu.
- Kábel na pripojenie antény a konvertor nie sú súčasťou dodávky

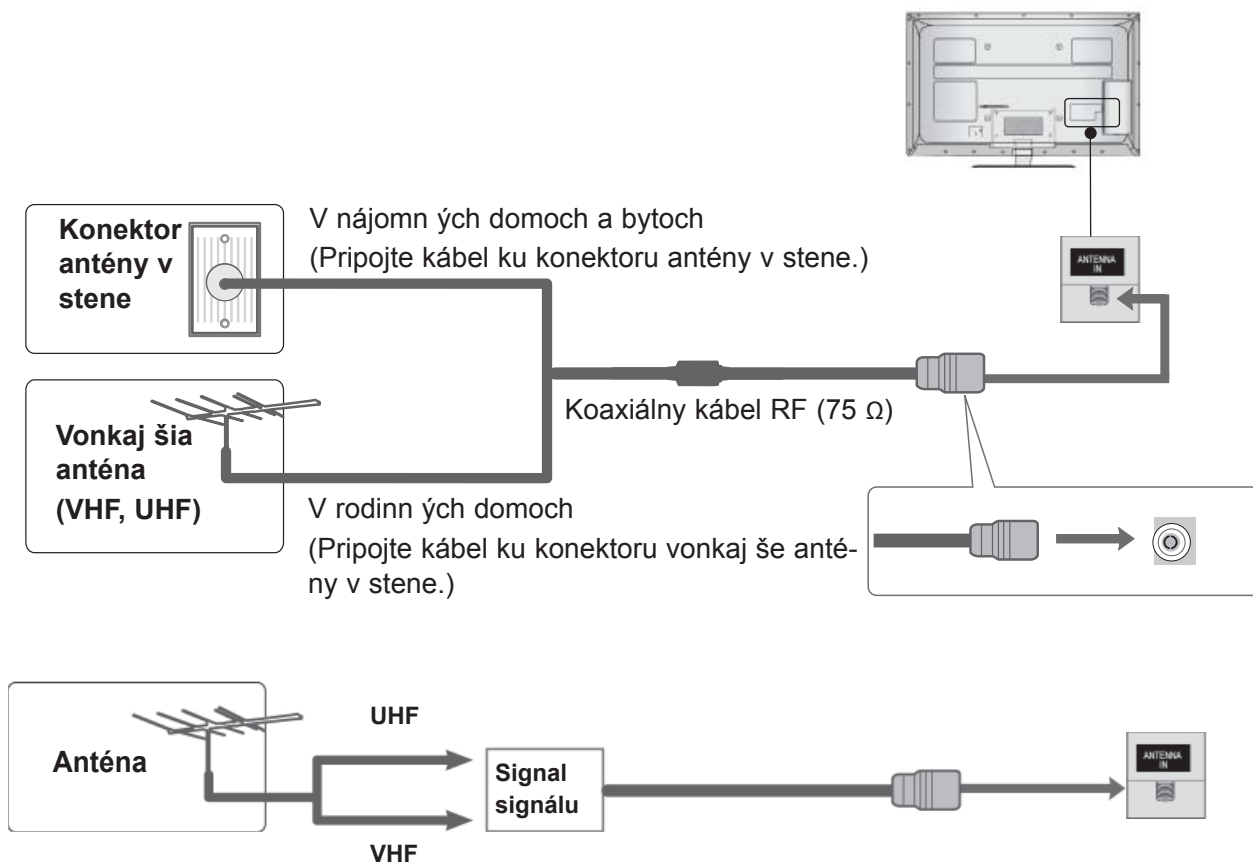

- V oblastiach so slabým signálom získate kvalitnejší obraz, keď k anténe pripojíte zosilňovač signálu. Pozri obrázok napravo.
- Ak treba rozdeliť signál pre dva televízory, na pripojenie použite rozdeľovač signálu.

NASTAVENIE EXTERNÝCH ZARIADENÍ

- Nikdy neprípájajte káble napájania skôr, ako pripojíte v šetky externé zariadenia. Predídete tak ich poškodení
- Táto časť o **NASTAVENÍ EXTERNÝCH ZARIADENÍ** používa najmä schémy pre modely 32/37/42/47/55LE7***.
- Nákres sa môže mierne líšiť od vášho televízor.

PRIPOJENIE POMOCOU KOMPONENTOVÉHO KÁBLA

Tento televízor môže prijímať digitálne rádiovýfrekvenčné alebo káblové signály bez externého digitálneho káblového prijímača. Ak však prijímate digitálny signál z digitálneho káblového prijímača alebo iného externého digitálneho zariadenia, pozrite si nižšie uvedený obrázok.

- 1 Pripojte video výstup (Y, PB, PR) externého zariadenia (digitálny set-top box, DVD, atď.) ku konektoru **COMPONENT IN VIDEO** na televízore.
- 2 Pripojte video výstup externého zariadenia (Digitálny set-top box, DVD atď.) ku konektoru **COMPONENT IN AUDIO** na televízore.
- 3 Zapnite externé zariadenie. (Pozrite si príručku používateľa externého zariadenia kvôli pokynom na používanie.)
- 4 Tlačidlom **INPUT** na diaľkovom ovládaní vyberte vstupný zdroj **Component1**. Ak je pripojený ku konektoru **COMPONENT IN 2**, vyberte vstupný zdroj **Component2**.

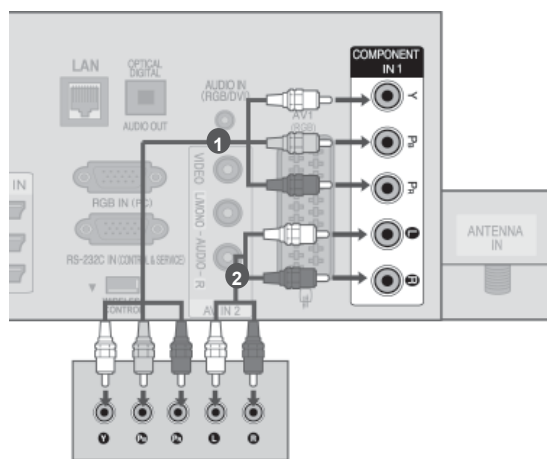

alebo

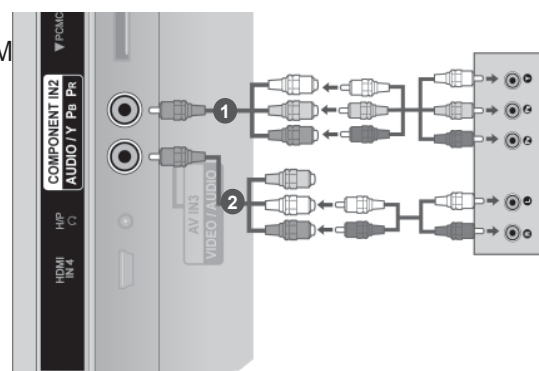

- Podporovaný formát zvuku cez konektor HDMI: Dolby Digital, PCM. Audio formát DTS nie je podporovaný.

Signal	Komponent	HDMI
480i/576i	O	X
480p/576p	O	O
720p/1080i	O	O
1080p	O	O
	(len pre 50 Hz / 60 Hz)	(24 Hz / 30 Hz / 50 Hz / 60 Hz)

Vstupné komponentové konektory

Lepšiu kvalitu obrazu docielite pripojením prehrávača DVD ku vstupným komponentovým konektorom. Pozri nižšie.

Komponentové konektory televízora	Y	P _B	P _R
Výstupné videoporty na prehrávači DVD	Y	P _B	P _R
	Y	B-Y	R-Y
	Y	Cb	Cr
	Y	Pb	Pr

PREPOJENIE HDMI KÁBLOM

- 1 Pripojte HDMI výstup externého zariadenia (digitálny set-top box, DVD, atď.) ku konektoru **HDMI/DVI IN 1(DVI)**, **HDMI/DVI IN 2**, **HDMI/DVI IN 3** alebo **HDMI IN 4** (s výnimkou modelov 32/37/42LD4***, 32/37/42/47/55LD6***, 32/42/47LD7***, 32/37/42LD8***) na televízore.
- 2 Zapnite externé zariadenie.
(Pozrite si príručku používateľa externého zariadenia kvôli pokynom na používanie.)
- 3 Vyberte vstupný zdroj **HDMI1**, **HDMI2**, **HDMI3** alebo **HDMI4** (s výnimkou modelov 32/37/42LD4***, 32/37/42/47/55LD6***, 32/42/47LD7***, 32/37/42LD8***) pomocou tlačidla **INPUT** na diaľkovom ovládaní.

! POZNÁMKA

- ▶ TV môže prijať video i audio signál súčasne použitím kábla HDMI.
- ▶ Ak DVD nepodporuje Auto HDMI, je potrebné, aby ste vhodne nastavili výstupné rozlíšenie
- ▶ Skontrolujte, či použitý kábel HDMI zodpovedá štandardu pre vysokorýchlostné rozhranie HDMI. Pri použití kábla HDMI, ktorý nezodpovedá štandardu pre vysokorýchlostné rozhranie HDMI, môže dôjsť k blikaniu alebo výpadku obrazu. Používajte vysoko-rýchlostný kábel HDMI.

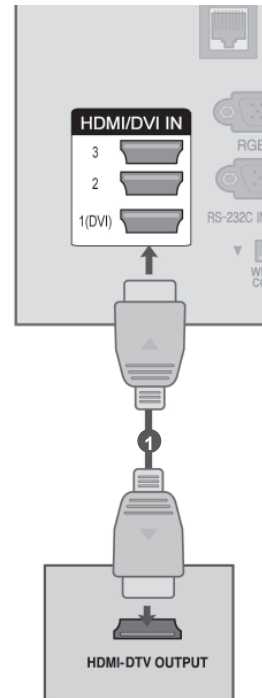

NASTAVENIE EXTERNÝCH ZARIADENÍ

PRIPOJENIE POMOCOU KÁBLA NA PREPOJENIE HDMI A DVI

- 1 Pripojte digitálny set-top box alebo DVI výstup počítača ku konektoru **HDMI/DVI IN 1(DVI)** na televízore.
- 2 Pripojte audio výstup digitálneho set-top boxu alebo audio výstup počítača ku konektoru **AUDIO IN (RGB/DVI)** na televízore.
- 3 Zapnite digitálny set-top box alebo počítač a televízor.
(Pozrite si príručku používateľa digitálneho set-top boxu alebo počítača kvôli pokynom na používanie.)
- 4 Vyberte vstupný zdroj **HDMI1** pomocou tlačidla **INPUT** na diaľkovom ovládaní.

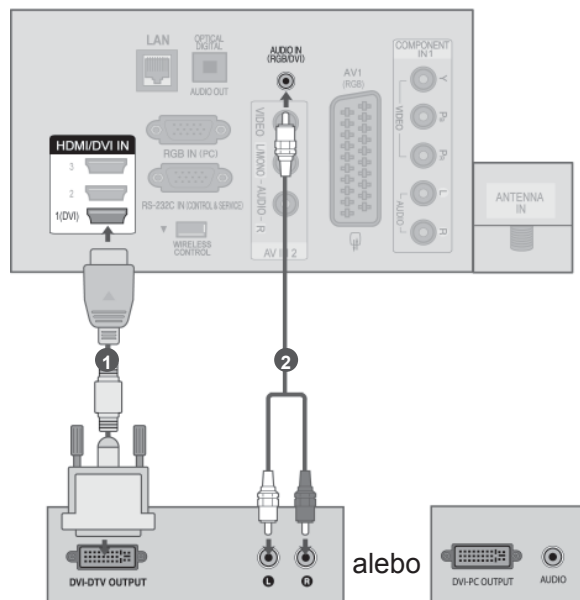

PRIPOJENIE POMOCOU KÁBLA SCART

- 1 Pripojte zásuvku Euro scart externého zariadenia (DVD, VCR, atď.) do zásuvky **AV1** Euro scart na televízore.
- 2 Zapnite externé zariadenie. (Pozrite si príručku používateľa externého zariadenia kvôli pokynom na používanie.)
- 3 Vyberte vstupný zdroj **AV1** pomocou tlačidla **INPUT** na diaľkovom ovládaní.

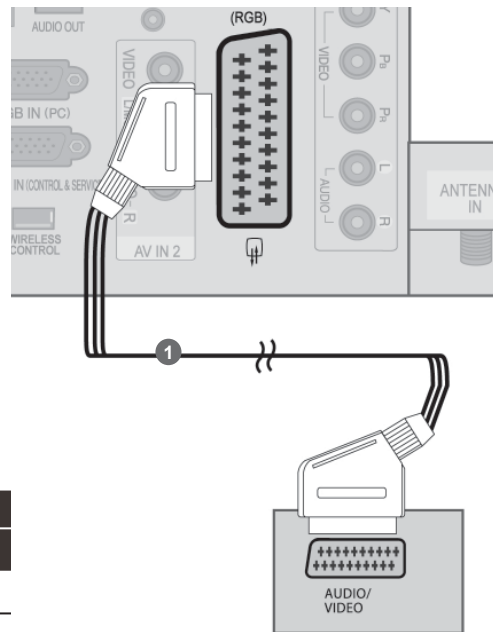

Scart	Vstup			Výstup
	Video	Zvuk	RGB	Video, Zvuk
AV1	O	O	O	Analógová TV, Digitálna TV

Aktuálny režim vstupul / Typ výstupu	AV1 (výstup TV)	AV1 (pri prebiehajúcom plánovanom nahrávaní DTV pomocou nahrávacieho zariadenia)
Digitálna TV	Digitálna TV	O
Analógová TV, AV	Analógová TV	O
Component/RGB	Analógová TV	(Vstupný režim sa skonvertuje na režim DTV.)
HDMI	X	X

► TV Out (Výstup televízora) : Výstup signálov analógovej alebo digitálnej TV.

! POZNÁMKA

- Ak chcete použiť kábel EURO Scart, musíte použiť EURO Scart kábel s tienením signálu.
- Pri sledovaní digitálnej televízie v režime 3D zobrazenia nie je možné prenášať výstupné zobrazovacie signály prostredníctvom SCART kábla. (len pre 42/47LX6***, 47/55LX9***, 50/60PX9***)
- Ak nastavíte režim 3D na zapnutý pri zapnutom plánovanom nahrávaní digitálnej televízie, výstupné zobrazovacie signály nie je možné prenášať prostredníctvom SCART kábla a nahrávanie nebude vykonané. (len pre 42/47LX6***, 47/55LX9***, 50/60PX9***)

NASTAVENIE EXTERNÝCH ZARIADENÍ

NASTAVENIE USB

- 1 Pripojte zariadenie USB ku konektoru **USB IN 1** alebo **USB IN 2** na televízore.
- 2 Po pripojení ku konektoru **USB IN 1** alebo **USB IN 2** môžete používať funkciu **USB**. (► str.90)

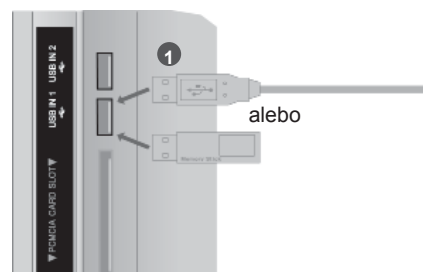

PRIPOJENIE POMOCOU AN RF KÁBLA

Aby ste predišli šumu obrazu (interferencii), nechajte dostatočnú vzdialenosť medzi videorekordérom a televízorom.

- 1 Pripojte zásuvku **ANT OUT** na videorekordére k zásuvke **ANTENNA IN** na televízore.
- 2 Pripojte kábel antény do zásuvky **ANT IN** na videorekordére.
- 3 Na VCR stlačte tlačidlo **PLAY** a na televízore a VCR nastavte príslušný program na pozretie videa.

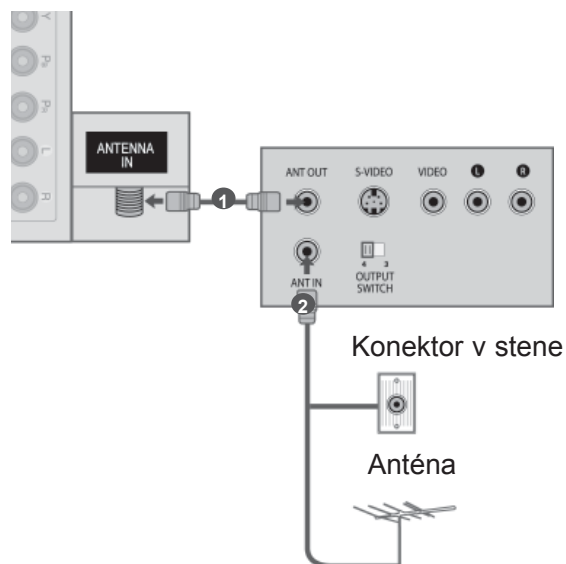

PRIPOJENIE POMOCOU KÁBLA AN RCA

- 1 Prepojte konektory **AUDIO/VIDEO** medzi televízorom a videorekordérom alebo externým zariadením. Pripojte konektory podľa farby. (Video = žltá, Audio Left (vľavo) = biela a Audio Right (vpravo) = červená)
- 2 Vložte videokazetu do videorekordéra a stlačte tlačidlo **PLAY**. (Pozrite si používateľskú príručku videorekordéra.)
Alebo použite príslušné externé zariadenie. (Pozrite si príručku používateľa externého zariadenia kvôli pokynom na používanie.)
- 3 Tlačidlom **INPUT** na diaľkovom ovládaní vyberte vstupný zdroj **AV2**.
Ak je pripojený ku konektoru **AV IN 3**, vyberte vstupný zdroj **AV3**.

! POZNÁMKA

- ▶ Ak máte mono videorekordér, pripojte audiokábel z VCR ku konektoru **AUDIO L/MONO** na televízore.

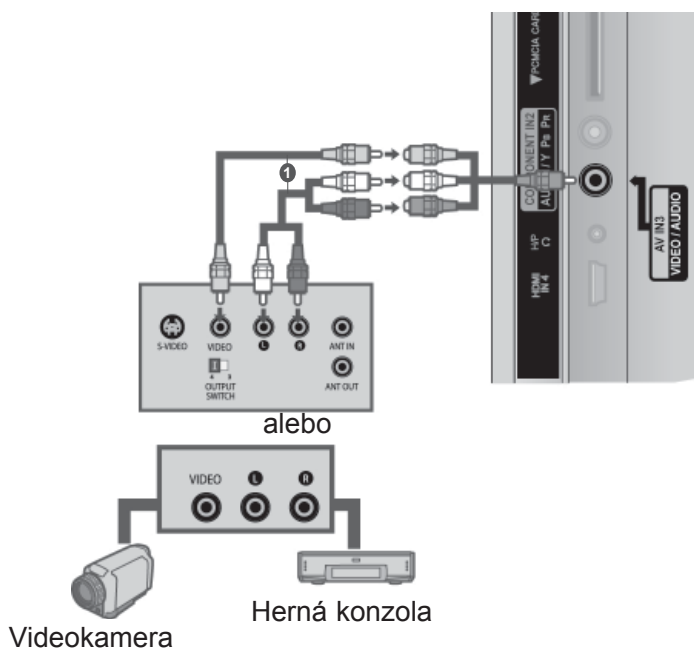
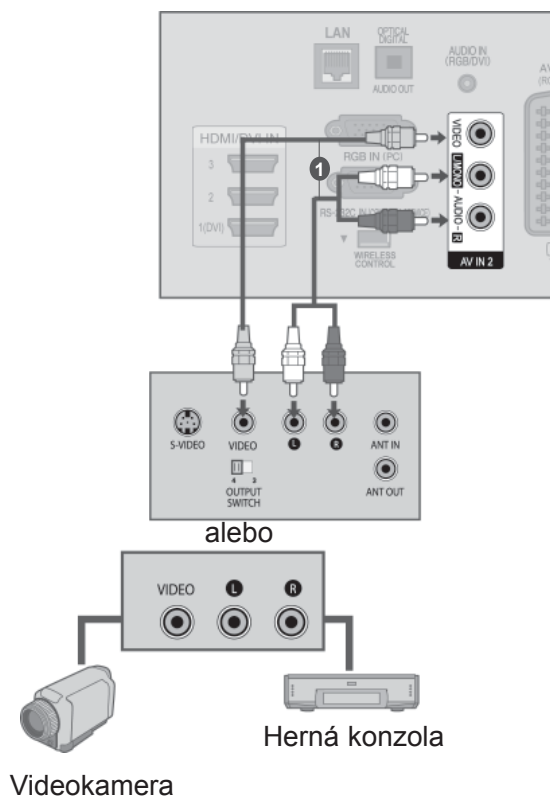

NASTAVENIE EXTERNÝCH ZARIADENÍ

PRIPOJOVANIE POMOCOU 15-KOLÍKOVÉHO KÁBLA D-SUB

Tento TV poskytuje funkčnú schopnosť bez nastavovania, to znamená, že PC sa automaticky prispôsobí nastaveniu TV.

- 1 Spojte výstup RGB prístroja PC so vstupom **RGB (PC)** na televízore.
- 2 Spojte audio výstupy PC so vstupnými konektormi **AUDIO IN (RGB/DVI)** na televízore.
- 3 Zapnite PC.
- 4 Zvoľte vstupný zdroj **RGB** použitím tlačidla **INPUT** na diaľkovom ovládači.

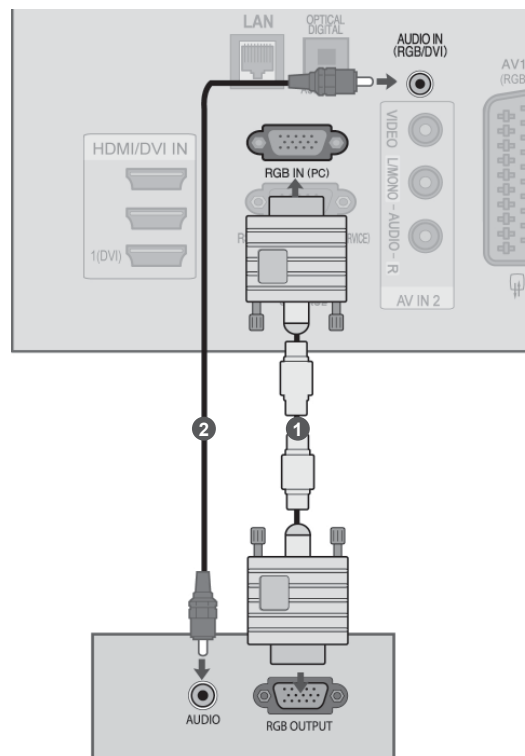

VLOŽENIE MODULU A CI

- Prezeranie zakódovaných (platených) služieb v digitálnom televíznom režime. - Táto funkcia nie je dostupná pre všetk model

- 1 Podľa uvedeného obrázka vložte modul CI do **OTVORU NA KARTU PCMCIA** (Personal Computer Memory Card International Association).

Ďalšie informácie nájdete na str.48.

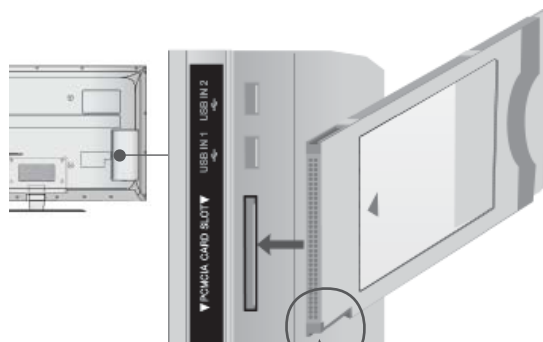

Skontrolujte tento bod podľa obrázka a vložte modul CI.

! POZNÁMKA

- ▶ Skontrolujte, či je modul CI vložený do otvoru na kartu PCMCIA vsprávnom smere. Ak modul nie je vložený správne, môže dôjsť k poškodeniu televízora a otvoru na kartu PCMCIA.

NASTAVENIE SLÚCHADIEL

(s výnimkou modelov 50/60PK5**, 50/60PK7***, 50/60PK9***, 50/60PX9***, 42/47LX6***, 47/55LX9***)

Cez slúchadlá môžete počúvať zvuk.

- 1 Do konektora slúchadiel zapojte slúchadlá.
- 2 Ak chcete nastaviť hlasitosť slúchadiel, stlačajte tlačidlo \triangleleft + alebo -. Ak stlačíte tlačidlo MUTE (VYPNÚŤ), zvuk v slúchadlách sa vypne.

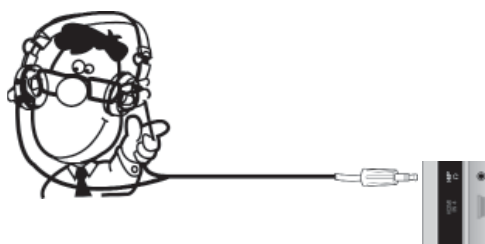

! POZNÁMKA

- ▶ Po pripojení slúchadiel sa deaktivujú položky ponuky AUDIO.
- ▶ Pri zmene režimu AV MODE spripojenými slúchadlami sa zmena prejaví na obraze, nie však na zvuku.
- ▶ Optický digitálny zvukový výstup nie je po pripojení slúchadiel k dispozícii.
- ▶ Impedancia slúchadiel: 16 Ω
- ▶ Max. výstup zvuku slúchadiel: 10 mW až 15 mW

NASTAVENIE EXTERNÝCH ZARIADENÍ

NASTAVENIE DIGITÁLNEHO VÝSTUPNÉHO AUDIOKONEKTORA

Televízny zvuk odosielajte do externých audiozariadení pomocou digitálneho výstupného (optického) audiokonektora.

Ak si chcete vychutnať digitálne vysielanie prostredníctvom 5.1-kanálových reproduktorov, ku konektoru OPTICAL DIGITAL AUDIO OUT (OPTICKÝ DIGITÁLNY VÝSTUPNÝ AUDIOKONEKTOR) na zadnej strane televízora pripojte domáce kino sprehrávačom DVD (alebo zosilňovač).

- 1 Jeden koniec optického kábla zapojte do digitálneho výstupného (optického) audiokonektora na televízore.
- 2 Druhý koniec optického kábla zapojte do digitálneho vstupného (optického) audiokonektora na audiozariadení.
- 3 V ponuke ZVUK vyberte možnosť „Reproduktor televízora – Vyp.“ (► **str.159**). Informácie opoužívania nájdete v použivateľskej príručke k externému audiozariadeniu.

▲ UPOZORNENIE

- Nepozerajte sa do optického výstupného portu. Laserový lúč vám môže poškodiť zrak

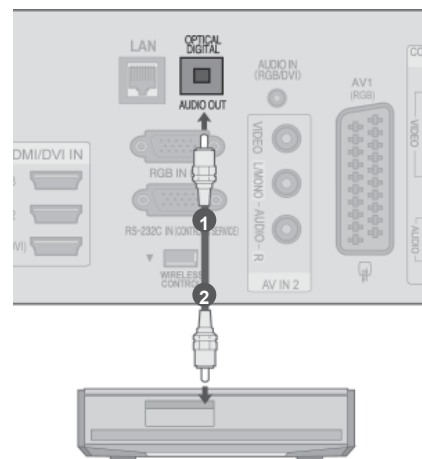

BEZDRÔTOVÉ PRIPOJENIE EXTERNÉHO ZARIADENIA

(S VÝNIMKOU MODELOV 32/37/42LD4***)

Televízory LG s portom bezdrôtového ovládania podporujú bezdrôtový mediálny box LG, ktorý sa predáva samostatne. Keď pripojíte bezdrôtový kľúč (dodáva sa s bezdrôtovým mediálnym boxom) k televízoru, externé zariadenia bude možné pripojiť k bezdrôtovému mediálnemu boxu, a video a zvuk budú do televízora odosielané bezdrôtovo.

Po pripojení bezdrôtového ovládania stlačte tlačidlo **INPUT** pre zobrazenie obrazovky bezdrôtového vstupu. Pokyny na používanie nájdete v príručke bezdrôtového mediálneho boxu.

- 1 Pripojte konektor **WIRELESS CONTROL** bezdrôtového kľúča ku konektoru **WIRELESS CONTROL** na televízore.
- 2 Pripojte konektor **HDMI OUT** bezdrôtového kľúča ku konektoru **HDMI/DVI IN 1(DVI)**, **HDMI/DVI IN 2**, **HDMI/DVI IN 3** alebo **HDMI IN 4** (s výnimkou modelov 32/37/42LD4***, 32/37/42/47/55LD6***, 32/42/47LD7***, 32/37/42LD8***) na televízore.



Bezdrôtový mediálny box LG

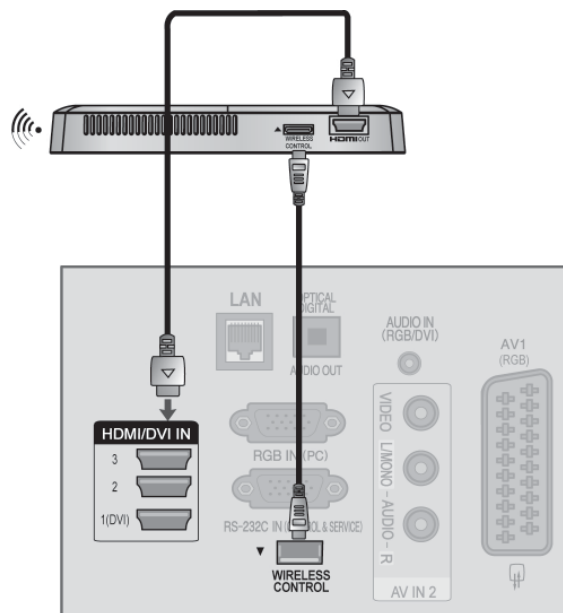

! POZNÁMKA

- ▶ **BEZDRÔTOVÉ OVLÁDANIE** : napájací zdroj bezdrôtového kľúča a použitie ovládania.
- ▶ **HDMI** : Video/zvukový signál je pripojený v bezdrôtovom kľúči.
- ▶ Po pripojení bezdrôtového multimediálneho centra (samostatne predávaný produkt) môžete prostredníctvom bezdrôtového pripojenia sledovať programy z externých zariadení pripojených k bezdrôtovému multimediálnemu centru.
- ▶ Pri použití externého zariadenia pripojeného k bezdrôtovému prehrávaču médií nemusia fungovať niektoré funkcie ponuky televízora.
- ▶ Na bezdrôtovom externom výstupe funkcie Skutočné kino a Digitálna redukcia šumu nie sú podporované.

NASTAVENIE EXTERNÝCH ZARIADENÍ

PODPOROVANÁ ROZLIŠOVACIA SCHOPNOS

Modely plazmových TV

režim RGB-PC, HDMI/DVI-PC

Rozlíšenie	Horizontálna frekvencia (kHz)	Vertikálna frekvencia (Hz)
720x400	31,468	70,08
640x480	31,469	59,94
800x600	37,879	60,31
1024x768	48,363	60,00
1280x768	47,78	59,87
1360x768	47,72	59,80
1280x1024	63,981	60,02
1920x1080 (RGB-PC)	66,587	59,93
1920x1080 (HDMI-PC)	67,5	60,00

režim HDMI/DVI-DTV

Rozlíšenie	Horizontálna frekvencia (kHz)	Vertikálna frekvencia (Hz)
720x480	31,469	59,94
720x576	31,5	60
1280x720	31,25	50
	37,5	50
	44,96	59,94
	45	60
	33,72	59,94
	33,75	60
	28,125	50
	26,97	23,97
	27	24
1920x1080	33,716	29,976
	33,75	30,00
	56,25	50
	67,43	59,94
	67,5	60

Modely LCD TV / LED LCD TV

režim RGB-PC, HDMI/DVI-PC

Rozlíšenie	Horizontálna frekvencia (kHz)	Vertikálna frekvencia (Hz)
720x400	31,468	70,08
640x480	31,469	59,94
800x600	37,879	60,31
1024x768	48,363	60,00
1280x768	47,78	59,87
1360x768	47,72	59,80
1280x1024	63,981	60,02
1920x1080 (RGB-PC)	66,587	59,93
1920x1080 (HDMI-PC)	67,5	60,00

režim HDMI/DVI-DTV

Rozlíšenie	Horizontálna frekvencia (kHz)	Vertikálna frekvencia (Hz)
720x480	31,469	59,94
	31,5	60
720x576	31,25	50
	37,5	50
1280x720	44,96	59,94
	45	60
	33,72	59,94
	33,75	60
	28,125	50
	26,97	23,97
	27	24
1920x1080	33,716	29,976
	33,75	30,00
	56,25	50
	67,43	59,94
	67,5	60

NASTAVENIE EXTERNÝCH ZARIADENÍ

! POZNÁMKA

- ▶ Vyhnite sa fixnému obrazu na obrazovke televízora počas dlhého časového obdobia. Fixný obraz sa môže stať trvale vtlačeným na obrazovku; len čo je to možné, používajte šetrič obrazovky.
- ▶ Pri niektorých rozlíšeniach, zvislom monoskope, kontraste alebo jase sa môže v režime PC vyskytnúť šum. Potom zmeňte PC režim na iné rozlíšenie alebo zmeňte obnovovací kmitočet na iný kmitočet, prípadne nastavujte v ponukovom menu jas a kontrast, až kým nedosiahnete čistý obraz. Ak sa obnovovací kmitočet grafickej karty PC nedá zmeniť, zmeňte grafickú kartu PC alebo konzultujte problém s výrobcom grafickej karty PC.
- ▶ Synchronizačný vstup od horizontálnych a vertikálnych frekvencií je samostatný.
- ▶ Pre PC režim odporúčame použiť 1920x1080, 60 Hz, malo by to zaistiť najlepšiu kvalitu obrazu.
- ▶ Pripojte kábel z výstupného portu monitora počítača k portu RGB (PC) na televízore alebo signálový kábel z výstupného portu HDMI počítača k portu HDMI/DVI (alebo HDMI/DVI IN) na televízore.
- ▶ Spojte audio kábel z PC so vstupom AUDIO na televízore. (Audio káble nie sú súčasťou televízneho prijímača).
- ▶ Ak používate zvukovú kartu, nastavte zvuk počítača podľa potreby.
- ▶ Ak grafická karta počítača nepodporuje súčasne analógový a digitálny výstup RGB, počítač na obrazovke televízora zobrazíte pripojením kábla iba do jedného portu – RGB alebo HDMI IN (alebo HDMI//DVI IN).
- ▶ Ak grafická karta počítača podporuje súčasne analógový aj digitálny výstup RGB, nastavte televízor na výstup RGB alebo HDMI (druhý režim televízor automaticky priradí funkcii Plug and Play).
- ▶ Ak do kábla DVI zapojíte konektor HDMI, režim DOS nemusí fungovať (závisí to od grafickej karty).
- ▶ Ak používate príliš dlhý kábel typu RGB-PC, na obrazovke sa môže zobraziť rušenie. Odporúčame použiť kábel kratší ako 5m. Poskytuje najlepšiu kvalitu obrazu.

NASTAVENIE OBRAZOVKY VREŽIME PC

Obnovenie predvolených nastavení obrazovky

Návrat k predvoleným nastaveniam položiek Poloha , Size (Veľkosť) aPhase (Fáza) naprogramovaným vo výrobe.

Táto funkcia funguje v nasledujúcom režime: RGB[PC].

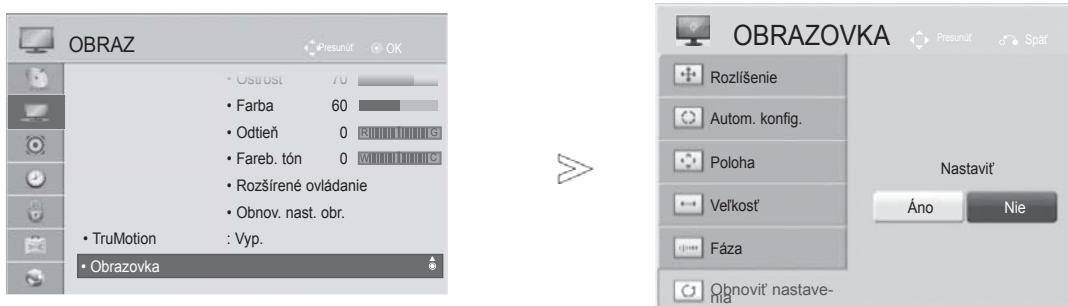

-   Vyberte možnosť **OBRAZ**.
-   Vyberte možnosť **Obrazovka**.
-   Vyberte možnosť **Obnoviť nastavenia**.
-   Vyberte možnosť **Áno**.
-  Aktivujte možnosť **Obnoviť nastavenia**.

- Stlačením tlačidla **MENU/EXIT** sa vrátite k normálnemu sledovaniu TV.
- Stlačením tlačidla **BACK** sa presuniete na obrazovku predchádzajúcej ponuky.

NASTAVENIE EXTERNÝCH ZARIADENÍ

Autom. konfigurácia (len režim RGB [PC])

Automaticky nastavuje polohu obrazu a minimalizuje jeho nestabilitu. Ak obraz po nastavení stále nie je správny, televízor funguje dobre, ale je potrebné ďalšie nastavenie.

Autom. konfigurácia

Táto funkcia slúži na automatické nastavenie polohy, veľkosti a fázy obrazovky. V priebehu automatickej konfigurácie bude obraz niekoľko sekúnd nestabilný.

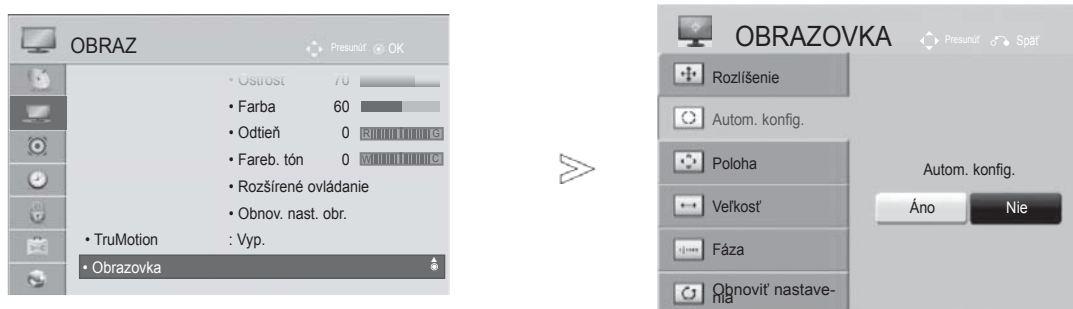

- 1   Vyberte možnosť **OBRAZ**.
- 2   Vyberte možnosť **Obrazovka**.
- 3   Vyberte možnosť **Autom. konfigur.** (Automatická konfigurácia).
- 4   Vyberte možnosť **Áno**.
- 5  Aktivujte funkciu **Autom. config.** (Automatická konfigurácia).

- Ak poloha obrazu stále nie je správna, vyskúšajte automatické nastavenie znova.
- Ak je v režime RGB (PC) po automatickom nastavení opäť potrebné nastaviť obraz, môžete nastaviť možnosť **Poloha**, **Veľkosť** alebo **Fáza**.

- Stlačením tlačidla **MENU/EXIT** sa vrátite k normálnemu sledovaniu TV.
- Stlačením tlačidla **BACK** sa presuniete na obrazovku predchádzajúcej ponuky.

Výber rozlíšenia

Ak chcete sledovať normálny obraz, rozlíšenie režimu RGB prispôsobte výberu režimu PC.

Táto funkcia funguje vnasledujúcom režime: RGB[PC].

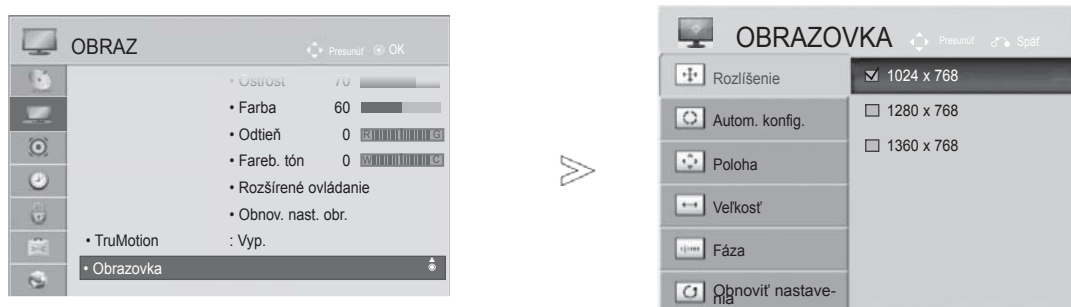

- 1   Vyberte možnosť **OBRAZ**.
- 2   Vyberte možnosť **Obrazovka**.
- 3   Vyberte možnosť **Rozlíšenie**.
- 4   Vyberte požadované rozlíšenie.
- 5 

- Stlačením tlačidla **MENU/EXIT** sa vrátite k normálnemu sledovaniu TV.
- Stlačením tlačidla **BACK** sa presuniete na obrazovku predchádzajúcej ponuky.







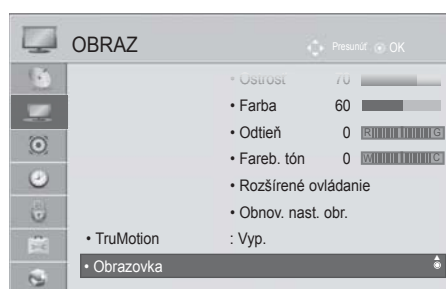

NASTAVENIE EXTERNÝCH ZARIADENÍ

Nastavenie pre polohu, veľkosť, fázu obrazu

Ak po automatickom nastavení obraz nie je jasný a najmä ak sa stále trasú znaky, polohu obrazu nastavte manuálne.

Táto funkcia funguje vnasledujúcom režime: RGB[PC].



-   Vyberte možnosť **OBRAZ**.
-   Vyberte možnosť **Obrazovka**.
-   Vyberte možnosť **Poloha, Veľkosť** alebo **Fáza**
-    Vykonajte potrebné úpravy nastavení.
- 

- Stlačením tlačidla **MENU/EXIT** sa vrátite k normálnemu sledovaniu TV.
- Stlačením tlačidla **BACK** sa presuniete na obrazovku predchádzajúcej ponuky.

NASTAVENIE SIETE

Pripojenie k drôtovej sieti

Tento televízor možno pripojiť k lokálnej sieti (LAN) cez port LAN. Po fyzickom pripojení treba televízor nastaviť na sieťovú komunikáciu.

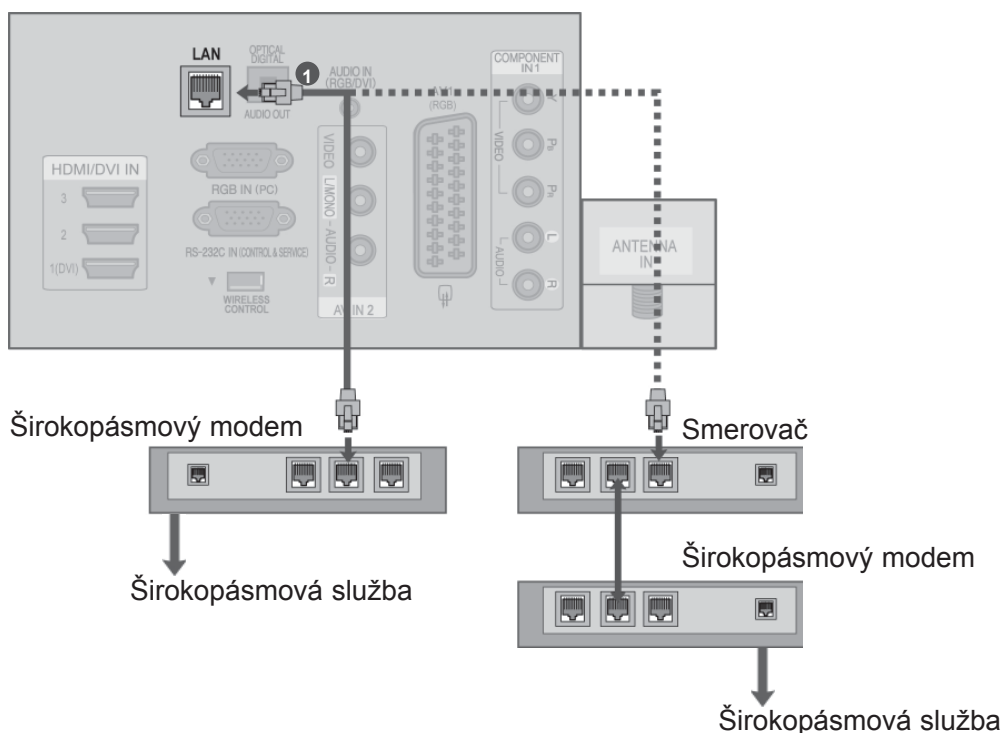

- 1 Pripojte port LAN modemu alebo smerovača k portu LAN na televízore.
- 2 Vyberte možnosť „**Network Setting**” v ponuke **SIEŤ**.
- 3 Po pripojení portu **LAN** použite ponuku **NetCast**.
Viac informácií o nastavení služby **NetCast** a riešení problémov nájdete na webovej lokalite <http://lgknowledgebase.com>. Vyhľadajte pojem **NetCast**.

⚠ UPOZORNENIE

- ▶ K portu LAN nepripájajte modulárny telefónny kábel.
- ▶ Keďže existuje niekoľko rôznych spôsobov pripojenia, postupujte podľa špecifikácií vášho telekomunikačného operátora alebo poskytovateľa internetových služieb.

NASTAVENIE EXTERNÝCH ZARIADENÍ

Nastavenie drôtovej siete

Ak je dostupná drôtová i bezdrôtová sieť, preferovaný spôsob je drôtová.

Po fyzickom pripojení môže malé množstvo domácich sietí požadovať zmenu nastavenia siete televízora.

Pre podrobné informácie sa obráťte na vášho poskytovateľa Internetu alebo si pozrite príručku smerovača.

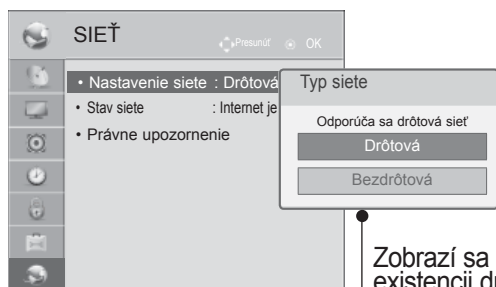

Zobrazí sa pri súčasnej existencii drôtového aj bezdrôtového pripojenia.

Ak ste už nastavili Nastavenie siete

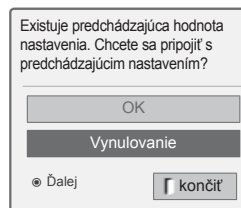















Automatické nastave- nie adresy IP



Manuálne nastavenie adresy IP



-   Vyberte možnosť **SIET**.
-   Vyberte možnosť **Nastavenie siete**.
-   Vyberte možnosť **Drôtová**.
-   Ak ste už nastavili **Nastavenie siete**: Vyberte možnosť **Vynulovanie**. Nové nastavenie siete vynuluje aktuálne nastavenie siete.
-   Vyberte **Automatické nastavenie adresy IP** alebo **Manuálne nastavenie adresy IP**.
-   Pri výbere možnosti **Manuálne nastavenie adresy IP**: Adresu IP bude treba zadať manuálne.
-   Vyberte **OK**.

- Táto funkcia si vyžaduje trvalé širokopásmové pripojenie k internetu.
- Táto funkcia si nevyžaduje pripojenie k PC.
- Ak **Nastavenie siete** nefunguje, skontrolujte stav siete. Skontrolujte sieťový kábel (LAN) a, ak chcete používať funkciu automatického nastavenia, presvedčte sa, či je na smerovači zapnutá funkcia DHCP.
- Ak **Nastavenie siete** nie je dokončené, sieť nemusí fungovať normálne.
- **Automatické nastavenie adresy IP:** Túto funkciu zvolte, ak v drôtovej lokálnej sieti (LAN) existuje server DHCP. TV prijímaču bude automaticky pridelená adresa IP. Ak používate širokopásmový smerovač alebo širokopásmový modem vybavený funkciou servera DHCP (Dynamic Host Configuration Protocol - dynamický hostiteľský konfiguračný protokol), adresa IP bude pridelená automaticky.
- **Manuálne nastavenie adresy IP:** Túto funkciu zvolte, ak sa v sieti nenachádza žiaden server DHCP a adresu IP chcete nastaviť manuálne.

NASTAVENIE EXTERNÝCH ZARIADENÍ

! POZNÁMKA

- ▶ Viac informácií o nastavení služby NetCast a riešení problémov nájdete na webovej lokalite <http://lgknowledgebase.com>. Vyhľadajte pojem Netcast.
- ▶ Na pripojenie tohto TV prijímača používajte kábel LAN kategórie Cat5 alebo vyššej a konektor RJ45.
- ▶ V priebehu nastavovania je mnoho problémov možné vyriešiť reštartom smerovača alebo modemu. Po pripojení prehrávača k domácej sieti nakrátko vypnite, príp. vyťahnite napájací kábel zo smerovača alebo káblového modemu v sieti. Potom smerovač alebo modem znova zapnite, resp. zapojte napájací kábel.
- ▶ V závislosti od poskytovateľa internetového pripojenia (ISP) môže byť počet zariadení pripojených v sieti obmedzený príslušnými zmluvnými podmienkami. Podrobnejšie informácie získate od svojho ISP.
- ▶ Spoločnosť LG nenesie žiadnu zodpovednosť za prípadné poruchy TV prijímača a funkcie internetového pripojenia v dôsledku komunikačných chýb a výpadkov spojených so širokopásmovým internetovým pripojením alebo iným pripojeným zariadením.
- ▶ Spoločnosť LG nenesie žiadnu zodpovednosť za problémy s vaším internetovým pripojením.
- ▶ Niektorý obsah dostupný prostredníctvom sieťového pripojenia nemusí byť kompatibilný s TV prijímačom. S prípadnými otázkami ohľadom takéhoto obsahu sa obráťte na jeho tvorca.
- ▶ Ak rýchlosť sieťového pripojenia nezodpovedá požiadavkám zobrazovaného obsahu, obsah sa nemusí zobrazovať správne.
- ▶ Niektoré operácie internetového pripojenia musia byť dostupné v dôsledku obmedzení nastavených vaším poskytovateľom širokopásmového internetového pripojenia (ISP).
- ▶ Prípadné poplatky účtované ISP, vrátane poplatkov za pripojenie, znáša v plnej výške zákazník.
- ▶ Na pripojenie tohto TV prijímača je potrebný port LAN 10 Base-T alebo 100 Base-TX. Ak vaše internetové pripojenie neumožňuje tento typ pripojenia, TV prijímač nebude možné pripojiť.
- ▶ Na pripojenie prostredníctvom služby DSL je potrebný modem DSL, na pripojenie prostredníctvom káblového rozvodu je potrebný káblový modem. V závislosti od zmluvy o pripojení s vaším ISP je možné, že funkciu internetového pripojenia zabudovanú v tomto TV prijímači nebudete môcť využívať, alebo môže byť obmedzený počet zariadení súčasne pripojených prostredníctvom vašej domácej siete. (Ak ISP obmedzuje počet pripojených zariadení na jedno, nebude možné súčasne pripojiť napr. tento TV prijímač aj PC.)
- ▶ Používanie „smerovača“ môže byť zakázané alebo obmedzené na základe zmluvných podmienok s vaším ISP. Podrobné informácie získate priamo od vášho ISP.
- ▶ Bezdrôtová sieť pracujúca na frekvencii 2,4 GHz, ktorú využívajú aj iné zariadenia v domácnosti (napr. bezšnúrové telefóny, zariadenia Bluetooth®, mikrovlnné rúry a pod.) môže byť týmito zariadeniami rušená. Zariadenia pracujúce na frekvencii 5 GHz ju môžu prerušiť. Zariadenia tohto typu sú súčasťou napríklad bezdrôtového prehrávača médií, bezdrôtového telefónu alebo iných Wi-Fi zariadení od spoločnosti LG.
- ▶ Okolité bezdrôtové zariadenia môžu znížiť rýchlosť dosahované v rámci bezdrôtovej siete.
- ▶ Nepoužívané sieťové zariadenia vo vašej domácej sieti povypínajte. Niektoré zariadenia môžu sieť zaťažovať.
- ▶ V niektorých prípadoch môžete zlepšiť kvalitu príjmu umiestnením prístupového bodu alebo bezdrôtového smerovača do vyššej polohy.
- ▶ Kvalitu signálu v bezdrôtovej sieti ovplyvňuje mnoho faktorov, ako napr. typ prístupového bodu, vzdialenosť medzi prístupovým bodom a TV prijímačom a umiestnenie TV prijímača.
- ▶ Ak sa k internetu pripájate prostredníctvom drôtového/bezdrôtového zdieľacieho zariadenia, môže dôjsť k prerušeniu spojenia kvôli aplikácii obmedzení alebo potvrdení zo strany poskytovateľa.
- ▶ Na pripojenie prostredníctvom bezdrôtového prístupového bodu (AP) je potrebný AP s podporou bezdrôtového pripojenia a táto funkcia musí byť na AP aktivovaná. O možnostiach podpory bezdrôtového pripojenia na AP sa informujte u dodávateľa AP.
- ▶ Skontrolujte bezpečnostné nastavenia AP SSID pre bezdrôtové pripojenie na AP. O týchto nastaveniach sa informujte o dodávateľa AP.
- ▶ Pri nesprávnom nastavení sieťových zariadení (drôtový/bezdrôtový smerovač, rozbočovač, a pod.) môže TV prijímač pracovať spomalene alebo nemusí pracovať vôbec. Nainštalujte príslušné zariadenia správne podľa pokynov v ich návode na obsluhu a nakonfigurujte sieť.
- ▶ Ak je na AP aktivované pripojenie štandardom 802.11n (s výnimkou Ruska) a nastavené kryptovanie algoritmom WEP (64/128-bitové) alebo WPA (TKIP/AES), spojenie nemusí fungovať. K dispozícii by mali aj iné metódy pripojenia, podľa výrobcu AP.

Pripojenie bezdrôtovej siete

Bezdrôtový sieťový LAN adaptér LG Broadband/DLNA umožňuje pripojiť televízor k bezdrôtovej sieti LAN.

Konfigurácia siete a spôsob pripojenia sa môže líšiť v závislosti od použitých zariadení a sieťového prostredia. Podrobné opatrenia ohľadne pripojenia a nastavenia siete nájdete v inštalačných pokynoch dodaných s prístupovým bodom alebo bezdrôtovým smerovačom.

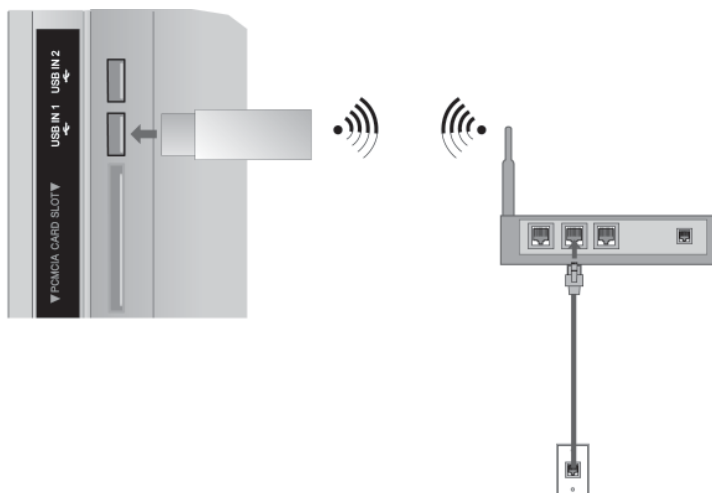

- 1 Pripojte „**Bezdrôtovú sieť LAN pre širokopásmový/DLNA adaptér LG**“ ku konektoru **USB IN 1** alebo **USB IN 2** na televízore.
- 2 Vyberte možnosť „**Network Setting**“ v ponuke **SIEŤ**. Po pripojení môžete používať ponuku **NetCas**.

! POZNÁMKA

- ▶ Ak si chcete naplno vychutnať obrázky, hudbu a video uložené vo vašom PC a používate smerovač, odporúčame použitie drôtového portu smerovača.
- ▶ Pri použití bezdrôtového portu smerovača môžu byť niektoré funkcie obmedzené.

NASTAVENIE EXTERNÝCH ZARIADENÍ

Nastavenie bezdrôtovej siete

Pred pripojením televízora k sieti treba nastaviť AP (prístupový bod) alebo bezdrôtový smerovač.

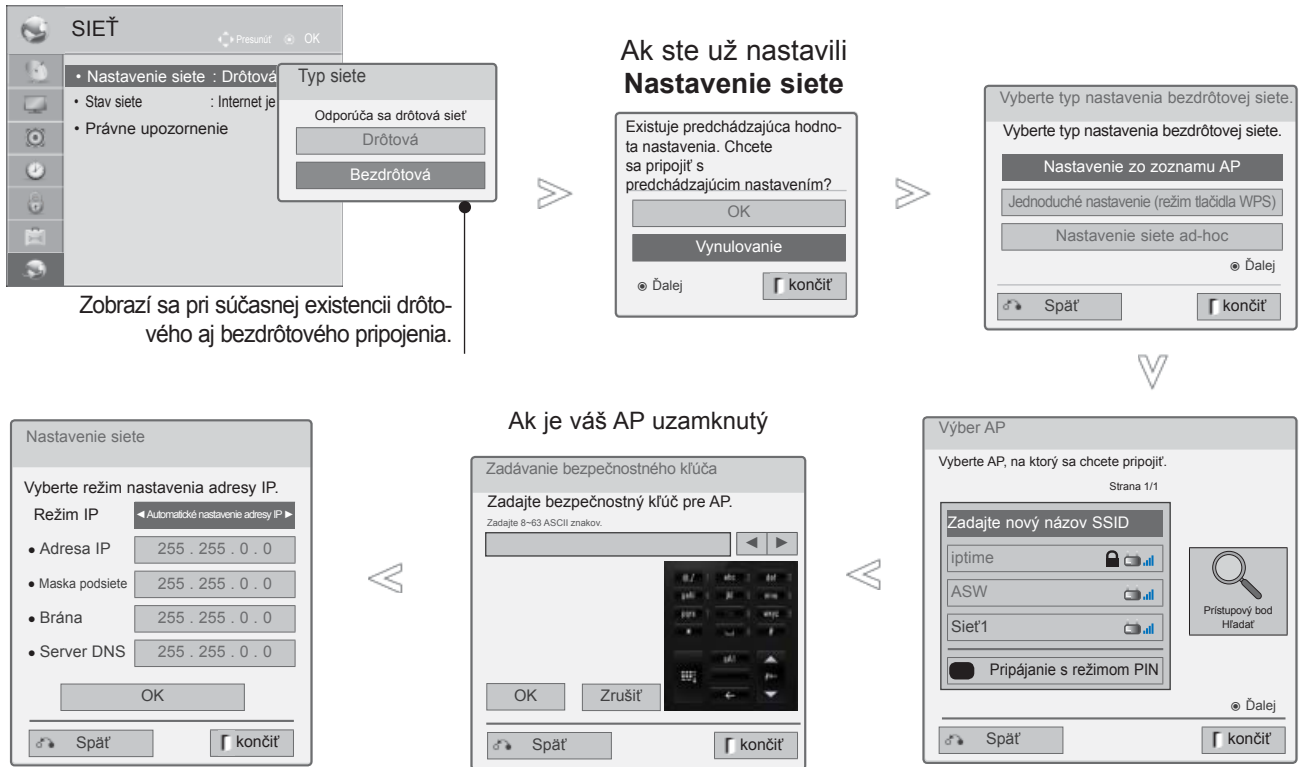

1 Vyberte možnosť **SIEŤ**.

2 Vyberte možnosť **Nastavenie siete**.

3 Vyberte **Bezdrôtová**.

4 Ak ste už nastavili **Nastavenie siete**: Vyberte možnosť **Vynulovanie**.
Nové nastavenie siete vynuluje aktuálne nastavenie siete.

5 Vyberte **Nastavenie zo zoznamu AP**.

6 Naskenujte všetky AP (prístupové body) alebo bezdrôtové smerovače a zobrazte ich ako zoznam.

7 Zo zoznamu vyberte AP (prístupový bod) alebo bezdrôtový smerovač.
(ak je váš AP uzamknutý, zadajte kľúč zabezpečenia AP).

8 Vložte bezpečnostný kľúč prístupového bodu.

9 Zopakujte kroky 4-5 na str.20.

Keď už je bezpečnostný kód nastavený

PIN (osobné identifikačné číslo)

Ak sa chcete pripojiť na AP (prístupový bod) alebo smerovač s číslom PIN, použite túto funkciu.

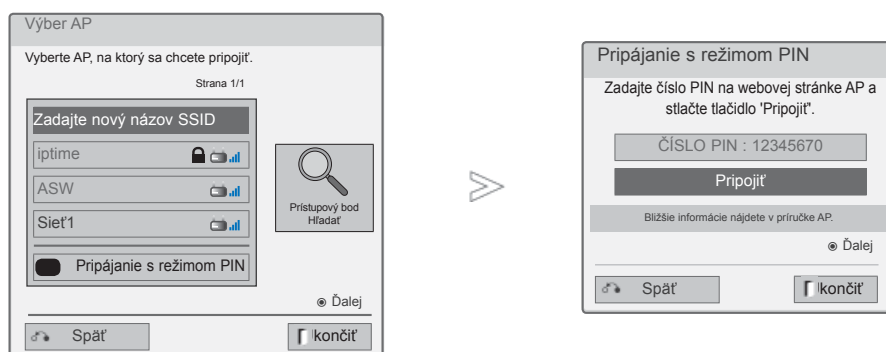

1 Zopakujte kroky 1-6 na str.24.

2 **ČERVENÁ** Pripojte sa na prístupový bod s režimom **PIN**.

3 ID siete a kľúč zabezpečenia môžete vidieť na obrazovke televízora.
Zadajte do vášho zariadenia číslo PIN.

4 **OK** Vyberte možnosť **Pripojiť**.

5 Zopakujte kroky 4-5 na str.20.

■ Číslo PIN je jedinečné 8-ciferné číslo kľúča.

NASTAVENIE EXTERNÝCH ZARIADENÍ

Jednoduché nastavenie (režim tlačidla WPS)

Ak váš prístupový bod alebo bezdrôtový smerovač podporuje PIN alebo WPS (Zabezpečené nastavenie Wi-Fi), je dostupný na použitie vášho prístupového bodu alebo bezdrôtového smerovača v rámci 120 impulzov. Nemusíte poznať názov prístupového bodu (SSID: Service Set Identifier) a bezpečnostný kód vášho prístupového bodu alebo bezdrôtového smerovača.

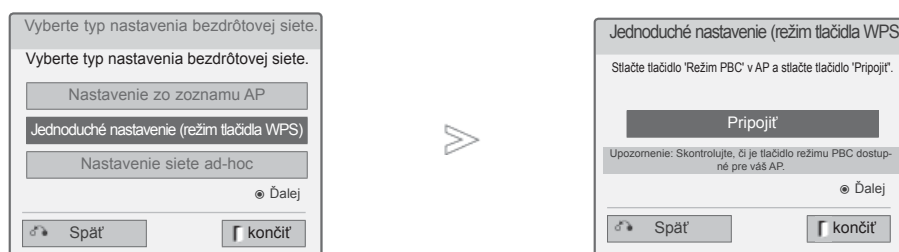

1 Zopakujte kroky 1-4 na str.24.

2   Vyberte **Jednoduché nastavenie (režim tlačidla WPS)**.

3  Vyberte možnosť **Pripojiť**.

4 Zopakujte kroky 4-5 na str.20.

Režim ad-hoc

Toto je priamy spôsob komunikácie s prístrojom bez AP.
Je to rovnaké ako prepojenie dvoch počítačov krížovým káblom.

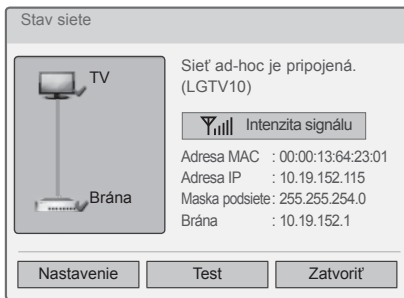
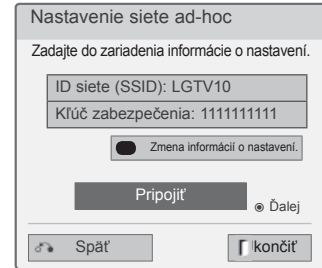
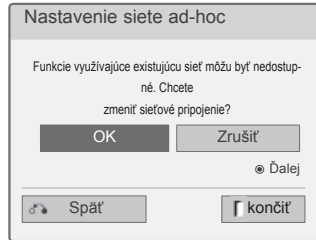
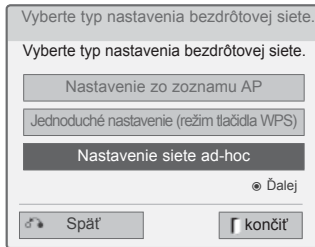

- Príklad nastavenia PC s podporou bezdrôtovej siete
1. Na PC vyhľadajte bezdrôtové sieťové zariadenia.
 2. Zo zoznamu vyberte zariadenie LGTV10. (Zvoľte rovnaký názov, ako je ID siete, ktoré sa zobrazuje na obrazovke TV prijímača.)
 3. V dialógu Zadávanie bezpečnostného kľúča zadajte hodnotu 1111111111. (Zadajte bezpečnostný kľúč, ktorý sa zobrazuje na obrazovke TV prijímača.)

- Nastavenie PC
Internetový protokol (TCP/IP) na PC je potrebné nastaviť manuálne.
Adresu IP, masku podsiete a predvolenú bránu môžete nastaviť podľa vlastného uváženia.
t. j.) Adresa IP: 192.168.0.1/Maska podsiete: 255.255.255.0/Predvolená brána: 192.168.0.10
- Nastavenie TV
Skontrolujte adresu IP a predvolenú bránu na PC.
Ako IP adresu zadajte adresu brány z PC, ako Bránu zadajte IP adresu PC a vyberte tlačidlo **OK**.
t. j.) Adresa IP: 192.168.0.10/Maska podsiete: 255.255.255.0/Predvolená brána: 192.168.0.1

1 Zopakujte kroky 1-3 na str.24.

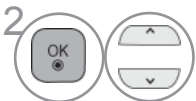

2 Vyberte možnosť **Nastavenie siete ad-hoc**.



5 Zadajte adresu IP.



3 Vyberte **OK**.



6 Nastavenie siete je dokončené.
Vyberte **Zatvoriť**.



4 Ak sa chcete pripojiť do siete ad-hoc, vyberte možnosť **Pripojiť**.
ID siete a kľúč zabezpečenia môžete vidieť na obrazovke televízora.
Zadajte ID siete a kľúč zabezpečenia do vášho zariadenia.
Ak sieť nefunguje, zmeňte informácie o nastavení pomocou **CERVENÉHO** tlačidla.

NASTAVENIE EXTERNÝCH ZARIADENÍ

Stav siete

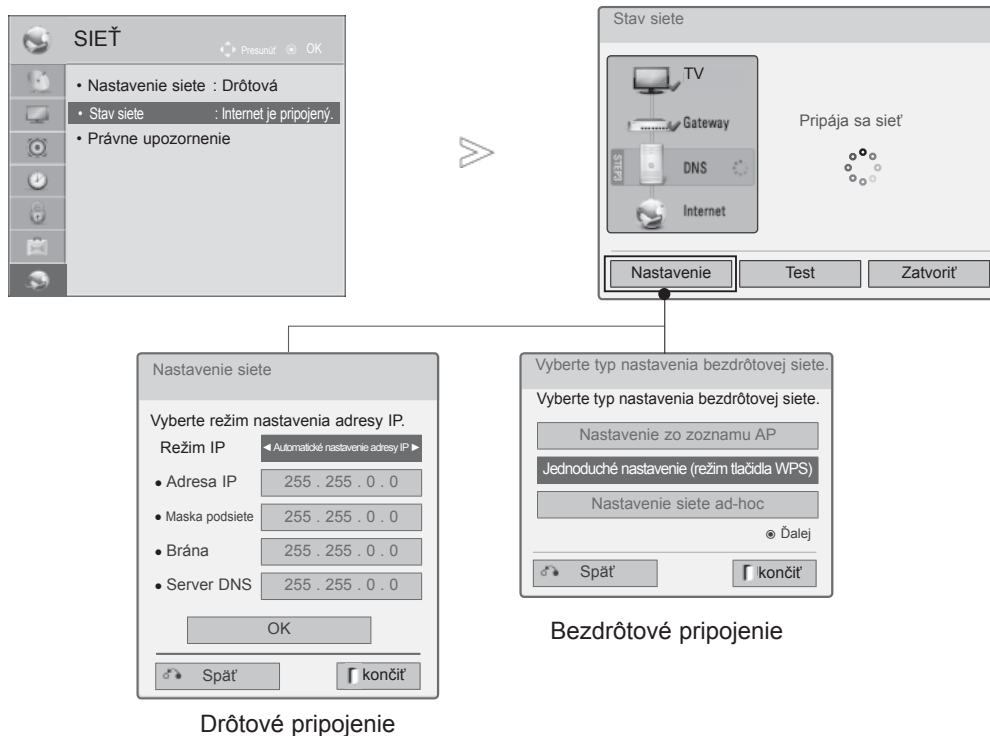





1. Vyberte možnosť **SIEŤ**.
2. Vyberte možnosť **Stav siete**.
3. Skontrolujte stav siete.

- **Nastavenie:** návrat do ponuky nastavenia siete alebo ponuky typu nastavenia bezdrôtovej siete.
- **Test:** otestovanie aktuálneho stavu siete po jej nastavení.
- **Zatvoriť:** návrat do predchádzajúcej ponuky.

SLEDOVANIE TV / OVLÁDANIE PROGRAMOV

ZAPNUTIE TELEVÍZORA

Keď je televízor zapnutý, budete môcť používať jeho funkcie.

- 1 Najskôr správne pripojte napájací kábel.
V tomto okamihu sa TV prepne do úsporného režimu.
- 2 Pre zapnutie televízora v pohotovostnom režime stlačte  / I, **INPUT** alebo **P**   tlačidlo na televízore alebo stlačte tlačidlo **POWER**, **INPUT**, **P**   alebo **ČÍSELNÉ** tlačidlo na diaľkovom ovládaní a televízor sa zapne.

OBNOVA VÝROBNÝCH NASTAVENÍ

- 1 Ak je po zapnutí televízora zobrazená ponuka na obrazovke (OSD), môžete nastaviť položky: **Jazyk**, **Nastavenie režimu**, **Kontrolka napájania** (Keď vyberiete možnosť **Domáce použitie** z ponuky **Nastavenie režimu** – iba modely LED LCD TV), **Krajina** (s výnimkou modelov 32/37/42LE49**, 32/37/42/47/55LE59**, 42/47LE7390, 32/37/42/47/55LE79**, 42/47/55LE89**, 32/37/42LD49**, 32/37/42/47/55LD69**, 32/42/47LD79**, 32/37/42LD89**, 42/47LX69**, 50/60PK59*, 50/60PK79**, 50/60PK99**, 50/60PX99**) alebo **Čas. Pásmo** (Keď ako krajinu zvolíte Rusko) alebo **Nastaviť heslo** (ak je pre krajinu vybraná možnosť Francúzsko), **Automatické ladenie**.

POZNÁMKA:

- a. Ak ponuku *Obnova výrobných nastavení* zatvoríte bez dokončenia obnovy výrobných nastavení, môžete ju zobraziť znova.
- b. Stlačením tlačidla **BACK (SPÁŤ)** zmeníte aktuálnu ponuku na obrazovke (OSD) na predchádzajúcu.
- c. V krajinách bez potvrdených štandardov vysielania DTV nemusia závislosti od spôsobu vysielania DTV niektoré funkcie DTV fungovať.
- d. Režim "Domáce použitie" je optimálne nastavenie pre domácnosti. Tento režim je v televízore nastavený predvolené.
- e. Režim "Režim Obchod" je optimálne nastavenie pre obchody. Ak používateľ zmení nastavenia kvality obrazu, režim "Režim Obchod" po určitom čase spustí produkt s hodnotami kvality obrazu, ktoré nastavil výrobca.
- f. Režim (Domáce použitie, Režim Obchod) možno zmeniť vykonaním príkazu **Nastavenie režimu** v ponuke **MOŽNOST**.
- g. Ak je Francúzsko vybrané ako Krajina, heslo nie je „0“, „0“, „0“, „0“, ale „1“, „2“, „3“, „4“.

VÝBER PROGRAMU

- 1 Stlačte tlačidlo **P**   alebo **ČÍSELNÉ** tlačidlá pre výber čísla programu.

NASTAVENIE HLASITOSTI

- 1 Hlasitosť nastavíte pomocou tlačidla  + alebo -.

- 2 Ak chcete vypnúť zvuk, stlačte tlačidlo **MUTE**.

Túto funkciu zrušíte stlačením tlačidla **MUTE**,  + , - alebo **AV MODE**.

SLEDOVANIE TV / OVLÁDANIE PROGRAMOV

RÝCHLA PONUKA

Obrazovka (OSD) vášho TV sa môže líšiť od obrazovky zobrazenej v tejto príručke.

Q.Menu (Rýchla ponuka) je ponuka funkcií, ktoré by mohli používatelia často používať.

 **Pomer strán:** Výber požadovaného formátu obrazu.

V ponuke Pomer strán vyberte pre nastavenie priblíženia možnosť 14:9, Priblíženie a Kino - priblíženie. Po nastavení možnosti Nastavenie priblíženia sa opäť zobrazí ponuka Rýchla ponuka .

 **Čistý hlas II :** Odlíšenie rozsahu zvuku ľudskej reči od ostatných zvukov pomáha používateľom lepšie počuť ľudské hlasy.

 **Režim obrazu :** Výber požadovaného režimu obrazu.

 **Režim zvuku :** Táto funkcia slúži na automatické nastavenie najvhodnejšej zvukovej kombinácie pre sledovaný obraz. Vyberte požadovaný režim zvuku.



 **Zvuk** alebo **Jazyk zvuku :** Výber zvukového výstupu.

 **Časovač vypnutia :** Nastavenie časovača vypnutia.

 **Vyp./Zap. preskočenie :** Slúži na vypnutie/zapnutie funkcie Skip (Preskočiť).

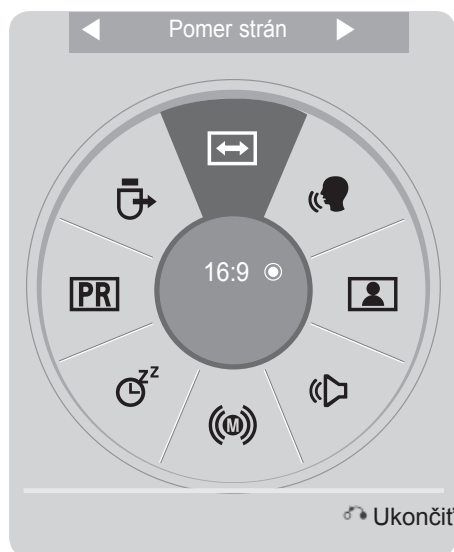
 **Zariad. USB :** Výber možnosti „Vysunúť“ za účelom vysunutia zariadenia USB.



1   Zobrazte jednotlivé ponuky.





2  Vyberte požadovaný zdroj.



- Stlačením tlačidla **Q.MENU/EXIT (RÝCHLA PONUKA/UKONČIŤ)** sa vrátite k bežnému pozeraniu televízie.
- Stlačením tlačidla **BACK (SPÄŤ)** sa presuniete na predchádzajúcu obrazovku ponuky.

VÝBER PONÚK OBRAZOVIEK A NASTAVENIE

Obrazovka (OSD) vášho TV sa môže líšiť od obrazovky zobrazenej v tejto príručke.

-   Zobrazte jednotlivé ponuky.
-   Vyberte položku ponuky.
-  Prejdite na kontextovú ponuku.

- Po stlačení **ČERVENÉHO** tlačidla môžete skontrolovať ponuku **Podpora zákazníkov**.
- Po stlačení **ZELENÉHO** tlačidla môžete skontrolovať ponuku **Jednoduchá príručka**.
- Po stlačení tlačidla **MENU/EXIT** sa vrátite k normálnemu sledovaniu TV.
- Stlačením tlačidla **SPÄŤ** sa presuniete na predchádzajúcu obrazovku ponuky.

! POZNÁMKA

- ▶ **Metódu ISM** je možné používať iba na modeloch plazmových TV.
- ▶ **Podsvietenie, kontrolku napájania** je možné používať iba na modeloch LCD TV/LED LCD TV.
- ▶ **Informácie o CI** nie je možné používať v analógovom režime.

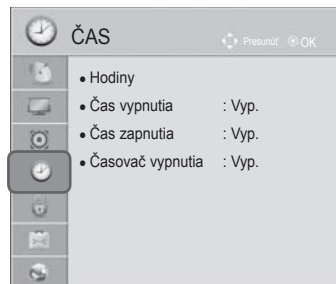
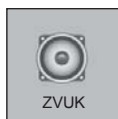
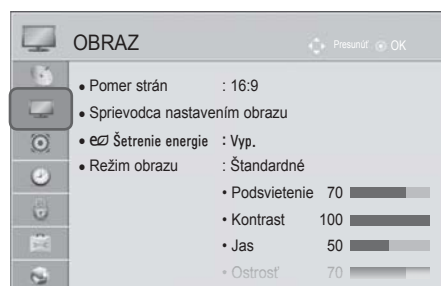
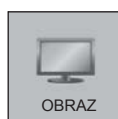
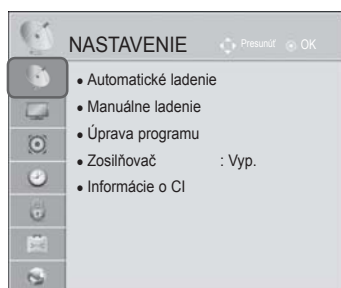

SLEDOVANIE TV / OVLÁDANIE PROGRAMOV

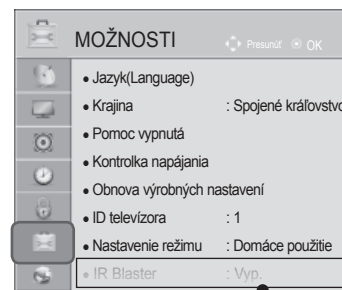
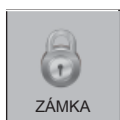

• Ďalšie informácie nájdete v návode na obsluhu voliteľného zariadenia „**Bezdrôtový mediálny box**“. (s výnimkou modelov 32/37/42LD4***)

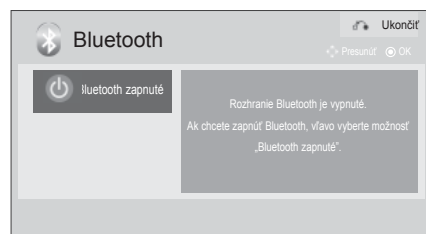
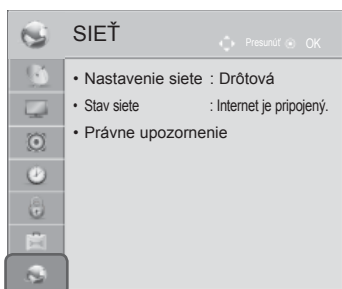

(s výnimkou modelov 32/37/42LE4***, 32/37/42/47/55LE5***, 42/47LE73**, 32/37/42LD4***, 32/37/42/47/55LD6***, 32/42/47LD7***, 32/37/42LD8***, 42/47LX6***, 47/55LX9***, 50/60PK5**, 50/60PX9**)



■ Nákres sa môže mierne líšiť od vášho televízor.

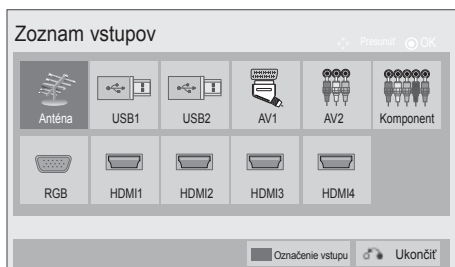
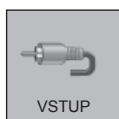

(len pre 32/37/42LE4***, 32/37/42/47/55LE5***, 42/47LE73**, 32/37/42LD4***, 32/37/42/47/55LD6***, 32/42/47LD7***, 32/37/42LD8***, 42/47LX6***, 47/55LX9***, 50/60PK5**, 50/60PX9**)

NASTAVENIE TELEVÍZNYCH STANÍC

Pomocou tejto funkcie môžete automaticky vyhľadať a uložiť všetky programy.

Ak spustíte automatické vyhľadávanie programov, všetky predtým uložené informácie o službách sa vymažú.

Maximálny počet uložených programov je 1000. Toto číslo sa však môže mierne líšiť v závislosti od vysielaných signálov.

Ponuka Auto Tuning (Automatické ladenie) DVB-T, DVB-C je určená používateľom v krajinách, kde je podporovaný signál cez kábel DVB.

Výber možnosti **Antenna (Anténa):**

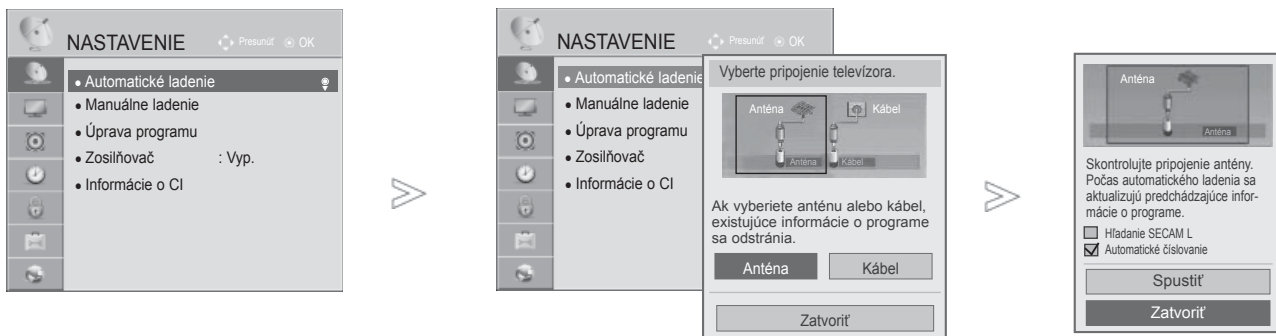

- 1 Vyberte možnosť **NASTAVENIE**.
- 2 Vyberte možnosť **Automatické ladenie**.
- 3 Vyberte možnosť **Anténa**.
- 4 Vyberte možnosť **Spustiť**.
- 5 Aktivujte funkciu **Automatické ladenie**.

- Pomocou **ČÍSELNÝCH** tlačidiel zadajte štvormiestne heslo v ponuke **Rodičovský zámok „Zap.“**.
- Ak chcete nechať funkciu automatického ladenia zapnutú, pomocou tlačidla **^** / **v** vyberte možnosť **Spustiť**. Potom stlačte tlačidlo **OK**. V opačnom prípade vyberte možnosť **Zatvoriť**.
- **Automatické číslovanie**: rozhodnite, či chcete na ladenie použiť čísla programov vysielané stanicami.
- **Hľadanie SECAM L** : s výnimkou modelov 32/37/42LE49**, 32/37/42/47/55LE59**, 42/47LE7390, 32/37/42/47/55LE79**, 42/47/55LE89**, 32/37/42LD49**, 32/37/42/47/55LD69**, 32/42/47LD79**, 32/37/42LD89**, 42/47LX69**, 50/60PK59*, 50/60PK79**, 50/60PK99**, 50/60PX99**.
- Ak je v ponuke **Krajina** zvolené Taliansko: Ak sa pri automatickom ladení zobrazí vyskakovacie okno, že bol nájdený konflikt program, situáciu vyriešte voľbou vysielateľa pre konfliktné číslo programu.

- V nasledujúcej krajine je možné používať káblové vysielanie DVB: Nemecko, Holandsko, Švédsko, Švajčiarsko, Dánsko, Rakúsko, Fínsko, Nórsko, Slovinsko, Maďarsko, Ukrajina (okrem modelov 42/47LX6***, 47/55LX9***, 50/60PX9***). (Podporované krajiny sa môžu postupne dopĺňať.)
- V nasledujúcich krajinách nemožno použiť režim digitálnej televízie: Slovensko, Bosna, Srbsko, Bulharsko, Albánsko, Kazachstan.

- Stlačením tlačidla **MENU/EXIT** sa vrátite k normálnemu sledovaniu TV.
- Stlačením tlačidla **BACK** sa presuniete na obrazovku predchádzajúcej ponuky.

SLEDOVANIE TV / OVLÁDANIE PROGRAMOV

Výber možnosti **Cable (Kábel)**:

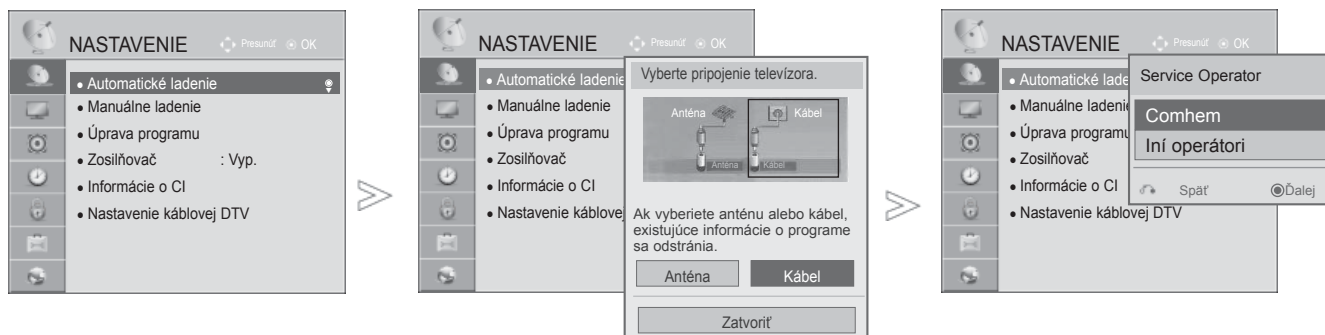

1. Vyberte možnosť **NASTAVENIE**.
2. Vyberte možnosť **Automatické ladenie**.
3. Vyberte možnosť **Kábelová tv**.
4. Vyberte možnosť **Comhem** alebo **Iní operátori**.
5. Vyberte možnosť **Rýchle** alebo **Kompletné**.

- Pomocou numerických tlačidiel zadajte 4-miestne heslo v položke **Rodičovský zámok „Zap.“**
- Keď vyberiete možnosť **Kábel**, obrazovka výberu **Operátor káblových služieb** sa môže, ale nemusí líšiť, v závislosti od situácie v danej krajine.
- Kontextové okno na výber medzi možnosťami **Service Operator** sa zobrazuje iba pre prvé 3 prípady, keď otvoríte ponuku **Obnova výrobných nastavení**, keď zmeníte možnosť **Anténa** na **Kábel** alebo keď otvoríte ponuku po zmene možnosti **Krajina**.
- Ak chcete mimo 3 hore vymenovaných prípadov vybrať medzi možnosťami **Service Operator**, môžete tak urobiť v ponuke **Nastavenie->Nastavenie káblovej DTV-> Operátor služieb**.

- Získaný certifikát SO: Švédsko(Comhem, Canal Digital), Dánsko(YouSee, Canal Digital, Stofa), Nórsko(Canal Digital), Holandsko(Ziggo)(okrem modelov 42/47LX6***, 47/55LX9***, 50/60PX9***), Ukrajina(Volia-Cable)(okrem modelov 42/47LX6***, 47/55LX9***, 50/60PX9***), Nemecko(KDG).
- Ak nie sú k dispozícii žiadni požadovaní operátori služieb, vyberte možnosť **Iní operátori**.
- Ak vyberiete možnosť „Iní operátori“ alebo zvolená krajina podporuje iba možnosť „Iní operátori“, vyhľadanie všetkých kanálov môže trvať určitý čas alebo niektoré kanály nemusia byť nájdené. Ak sa niektoré kanály nezobrazia, vykonajte nasledujúce kroky:
 1. **NASTAVENIE -> Automatické ladenie -> Kábel -> Nastavenie**
 2. **Ponuku Domáce ladenie** prepnite z možnosti „Vyp.“ na „Zap.“
 3. Zadajte ďalšie hodnoty, ako napr. frekvenciu, prenosovú rýchlosť, moduláciu a ID siete.
(Vyššie uvedené informácie si môžete vyžiadať od svojho poskytovateľa káblových služieb.)

- Stlačením tlačidla **MENU/EXIT** sa vrátite k normálnemu sledovaniu TV.
- Stlačením tlačidla **BACK** sa presuniete na obrazovku predchádzajúcej ponuky.

■ Keď vyberiete možnosť Quick (Rýchle),

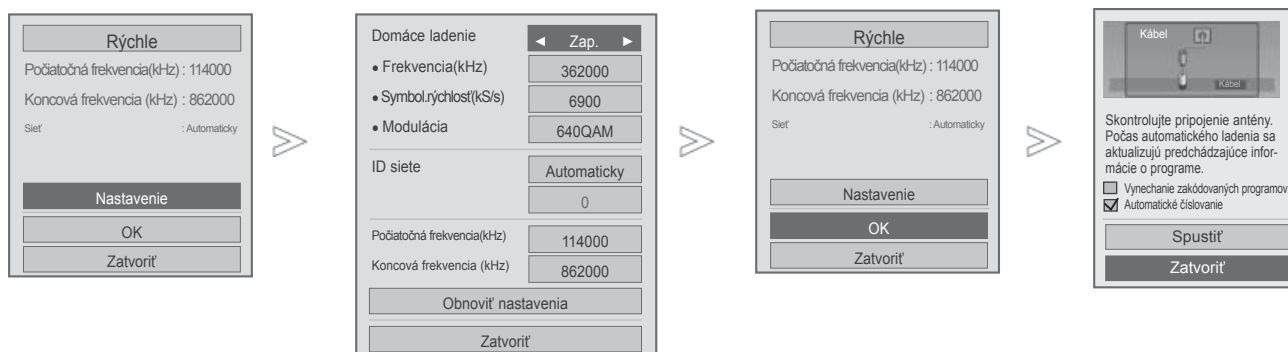

- 6 Vyberte možnosť **Rýchle**.
- 7 Vyberte položku **Nastavenie**.
- 8 Vykonaajte potrebné úpravy nastavení.
- 9 Vyberte možnosť **Zatvoriť**.
- 10 Vyberte **OK**.
- 11 Vyberte možnosť **Spustiť**.
- 12 Aktivujte funkciu **Automatické ladenie**.





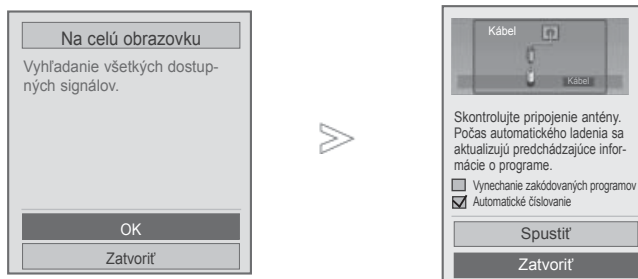

- Ak chcete nechať funkciu automatického ladenia zapnutú, pomocou tlačidla vyberte možnosť **Spustiť**. Potom stlačte tlačidlo **OK**. V opačnom prípade vyberte možnosť **Zatvoriť**.
- **Automatické číslovanie**: rozhodnite, či chcete na ladenie použiť čísla programov vysielané stanicami.
- **Vynechanie zakódovaných programov** : Pri použití možnosti **Automatické ladenie** a **Manuálne ladenie** sa zakódovaný program vynechá.

- Stlačením tlačidla **MENU/EXIT** sa vrátite k normálnemu sledovaniu TV.
- Stlačením tlačidla **BACK** sa presuniete na obrazovku predchádzajúcej ponuky.

SLEDOVANIE TV / OVLÁDANIE PROGRAMOV

■ Keď vyberiete možnosť **Kompletné**,



- 6  Vyberte možnosť **Kompletné**.
- 7   Vyberte **OK**.
- 8   Vyberte možnosť **Spustiť**.
- 9  Aktivujte funkciu **Automatické ladenie**.

- Ak chcete nechať funkciu automatického ladenia zapnutú, pomocou tlačidla ^ v vyberte možnosť **Spustiť**. Potom stlačte tlačidlo **OK**. V opačnom prípade vyberte možnosť **Zatvoriť**.
- **Automatické číslovanie**: rozhodnite, či chcete na ladenie použiť čísla programov vysielané stanicami.
- **Vynechanie zakódovaných programov** : Pri použití možnosti **Automatické ladenie** a **Manuálne ladenie** sa zakódovaný program vynechá.
- Možnosť **Kompletné** nemôžete vybrať, keď je v Holandsku nastavený operátor na možnosť „Ziggo“ alebo „Iní operátori“. (s výnimkou modelov 42/47LX6***, 47/55LX9***, 50/60PX9***)

- Stlačením tlačidla **MENU/EXIT** sa vrátite k normálnemu sledovaniu TV.
- Stlačením tlačidla **BACK** sa presuniete na obrazovku predchádzajúcej ponuky.

Na rýchle a správne vyhľadanie všetkých dostupných programov sú potrebné nasledujúce hodnoty. Bežne používané hodnoty sa poskytujú ako „predvolené“.

Správne nastavenia však získate od poskytovateľa služieb káblovej televízie.

Keď je spustené automatické ladenie v káblovom DVB režime, výberom možnosti Kompletne aktivujete vyhľadanie dostupných kanálov na všetkých frekvenciách.

V prípade, ak po voľbe Default nebol nájdený program, vykonajte vyhľadanie voľbou Full.

Ale, ak je program vyhľadávaný voľbou Full, doba automatického ladenia môže trvať príliš dlho.

- **Frekvencia** : Zadajte používateľom definovanú frekvenciu.
- **Symbol rate** : zadajte prenosovú rýchlosť definovanú používateľom. (Prenosová rýchlosť: rýchlosť, akou zariadenie, napríklad modem, odosiela kanálu znaky.)
- **Modulácia** : zadajte moduláciu definovanú používateľom. (Modulácia: úprava nosných kmitočtov zvukového alebo obrazového signálu.)
- **ID siete** : Jedinečný identifikátor pridelený každému používateľovi.
- **Počiatková frekvencia** : Zadajte používateľom definovaný rozsah počiatkovej frekvencie.
- **Koncová frekvencia** : Zadajte používateľom definovaný rozsah koncovej frekvencie.

SLEDOVANIE TV / OVLÁDANIE PROGRAMOV

NASTAVENIE KÁBLOVEJ DTV

(LEN V KÁBLOVOM REŽIME)

Rozsah, ktorý môže používateľ vybrať v ponuke Service Operator (Operátor) sa líši v závislosti od počtu operátorov v danej krajine. Ak je počet podporovaných operátorov v danej krajine 1, príslušná funkcia sa stane neaktívna.

Po zmene operátora služieb sa objaví okno s varovaním, že po stlačení tlačidla **OK** alebo výbere položky **Zatvoriť** bude mapa kanálov odstránená a po zvolení možnosti „**ÁNO**“ sa objaví kontextové okno Automatické ladenie.

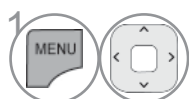
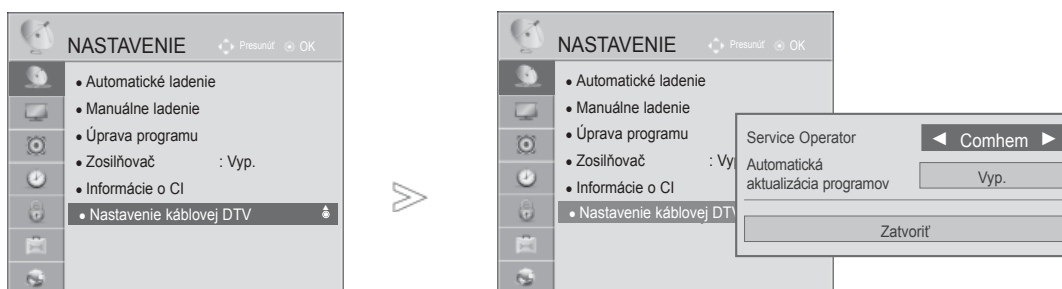

1 Vyberte možnosť **NASTAVENIE**.

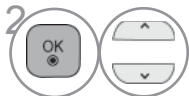

2 Vyberte položku **Nastavenie káblovej DTV**.

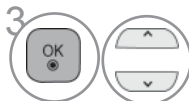

3 Vyberte možnosť **Service Operator** alebo **Automatická aktualizácia programov**.



4 Vyberte požadovaný zdroj.

- Po výbere možnosti **Kábel** sa zobrazí ponuka **Nastavenie káblovej DTV**.
- Ak je funkcia **Autom. aktualizácia programov zapnutá**, môžete aktualizovať informácie o všetkých programoch, ktoré možno aktualizovať, vrátane aktuálne sledovaného programu.
- Ak je funkcia **Autom. aktualizácia programov vypnutá**, môžete aktualizovať informácie iba o aktuálne sledovanom programe.
- Možnosť **Nastavenie káblovej DTV** nemôžete vybrať, keď je operátor služby nastavený na možnosť „**Ziggo**“. (s výnimkou modelov 42/47LX6***, 47/55LX9***, 50/60PX9***)

- Stlačením tlačidla **MENU/EXIT** sa vrátite k normálnemu sledovaniu TV.
- Stlačením tlačidla **BACK** sa presuniete na obrazovku predchádzajúcej ponuky.

MANUÁLNE LADENIE PROGRAMOV (V DIGITÁLNO M REŽIME)

Funkcia manuálneho ladenia programov umožňuje manuálne pridať program do zoznamu programov.

Výber možnosti **Antenna (Anténa)**:



1 Vyberte možnosť **NASTAVENIE**.

2 Select **Manuálne ladenie**.

3 Vyberte možnosť **DTV**.

4 Vyberte požadované číslo kanála.

5 Ak je prítomný signál, vyberte možnosť aktualizovať alebo pridať.

- Pomocou numerických tlačidiel zadajte 4-miestne heslo v položke **Rodičovský zámok „Zap.“**
- Ak máte zvolenú krajinu „Nórsko“ alebo „Lotyšsko“, môžete vybrať **SBAND**.

- Stlačením tlačidla **MENU/EXIT** sa vrátite k normálnemu sledovaniu TV.
- Stlačením tlačidla **BACK** sa presuniete na obrazovku predchádzajúcej ponuky.

SLEDOVANIE TV / OVLÁDANIE PROGRAMOV

Výber možnosti **Cable (Kábel)**:

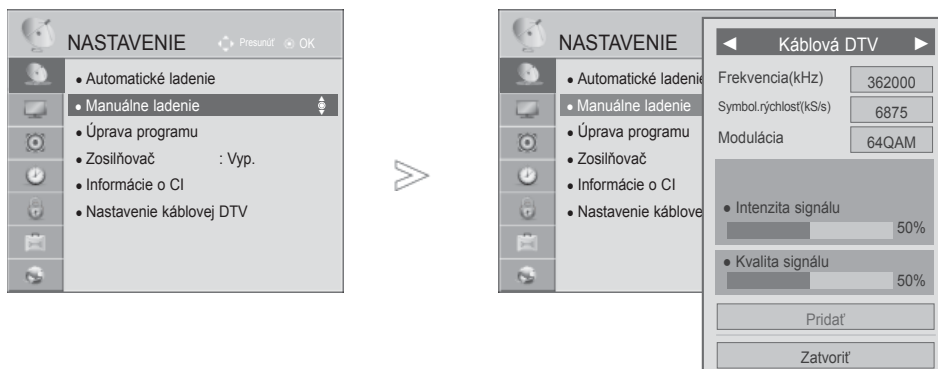

- 1   Vyberte možnosť **NASTAVENIE**.
- 2   Vyberte možnosť **Manuálne ladenie**.
- 3   Vyberte možnosť **Kábelová DTV**.
- 4    Vykonajte potrebné úpravy nastavení.

- Pomocou **ČÍSELNÝCH** tlačidiel zadajte štvormiestne heslo v ponuke **Rodičovský zámok „Zap.“**.
- **Symbol rate** : zadajte prenosovú rýchlosť definovanú používateľom. (Prenosová rýchlosť: rýchlosť, akou zariadenie, napríklad modem, odosiela kanálu znaky.)
- **Modulácia** : zadajte moduláciu definovanú používateľom. (Modulácia: úprava nosných kmitočtov zvukového alebo obrazového signálu.)
- Možnosť **Kábelová DTV** nemôžete vybrať, keď je operátor služby nastavený na možnosť „**Ziggo**“ alebo „**Iní operátori**“ v Holandsku. (s výnimkou modelov 42/47LX6***, 47/55LX9***, 50/60PX9***)

- Stlačením tlačidla **MENU/EXIT** sa vrátite k normálnemu sledovaniu TV.
- Stlačením tlačidla **BACK** sa presuniete na obrazovku predchádzajúcej ponuky.

MANUÁLNE LADENIE PROGRAMOV (V ANALÓGOVOM REŽIME)

Tento spôsob ladenia Vám umožňuje ručne naladiť stanice a uložiť ich v pamäti vo vami zvolenom poradí.



1. Vyberte možnosť **NASTAVENIE**.
2. Vyberte možnosť **Manuálne ladenie**.
3. Vyberte možnosť **TV** alebo **Kábelová televízia**.
4. alebo Vyberte požadované číslo programu.
5. Vyberte normu televízora pomocou možnosti **System (Systém)**.

6. Vyberte pásmo **V/UHF** alebo **Kábel**.
7. alebo Vyberte požadované číslo kanála.
8. Spustíte vyhľadávanie.
9. Vyberte možnosť **Uložiť**.

- Stlačením tlačidla **MENU/EXIT** sa vrátite k normálnemu sledovaniu TV.
- Stlačením tlačidla **BACK** sa presuniete na obrazovku predchádzajúcej ponuky.

- Pomocou numerických tlačidiel zadajte 4-miestne heslo v položke **Rodičovský zámok „Zap.“**
- **L** : SECAM L/L' (Francúzsko)
- **BG** : PAL B/G, SECAM B/G (Európa/Východná Európa/Ázia/Nový Zéland/Stredný východ/Afrika)
- **I** : PAL I (Spojené Kráľovstvo/Írsko/Hongkong/Južná Afrika)
- **DK** : PAL D/K, SECAM D/K (Východná Európa/Čína/Afrika/CIS)
- Ak chcete uložiť ďalší kanál, zopakujte kroky 4 až 9.







SLEDOVANIE TV / OVLÁDANIE PROGRAMOV



■ Pomenovanie stanice











Každú stanicu môžete tiež pomenovať piatimi znakmi.

- 1   Vyberte možnosť **NASTAVENIE**.
- 2   Vyberte možnosť **Manuálne ladenie**.
- 3   Vyberte možnosť **TV** alebo **Kábelová televízia**.
- 4   Vyberte možnosť **Názov**.

- 5   Vyberte pozíciu, potom vyberte druhý znak aťak ďalej. Môžete použiť písmená od **A** po **Z**, číslice od **0** po **9**, +/ -, a medzeru.
- 6   Vyberte možnosť **Zatvoriť**.
- 7   Vyberte možnosť **Uložiť**.

■ Jemné ladenie

Jemné ladenie je obvyčajne potrebné len pri slabom prijíme.

- 1   Vyberte možnosť **NASTAVENIE**.
- 2   Select **Manuálne ladenie**.
- 3   Vyberte možnosť **TV** alebo **Kábelová televízia**.
- 4  Vyberte možnosť **Jemné**.
- 5  Spresnite naladenie kanála a získajte vyššiu kvalitu obrazu a zvuku.
- 6   Vyberte možnosť **Uložiť**.

- Stlačením tlačidla **MENU/EXIT** sa vrátite k normálnemu sledovaniu TV.
- Stlačením tlačidla **BACK** sa presuniete na obrazovku predchádzajúcej ponuky.

ÚPRAVA PROGRAMU

Preskočenie programu znamená, že ho nebudete môcť zvoliť pomocou tlačidla P počas sledovania televízie.

Ak chcete vybrať vynechaný kanál, pomocou tlačidiel ČÍSEL priamo zadajte číslo príslušného programu alebo ho vyberte vponuke Úprava programu alebo EPG.

Táto funkcia umožňuje preskočiť uložené programy

Ak pri spustení automatického ladenia necháte políčko Automatic Numbering (Automatické číslovanie) nezačiarknuté, môžete zmeniť číslo programu pomocou funkcie Move (Premiestniť).

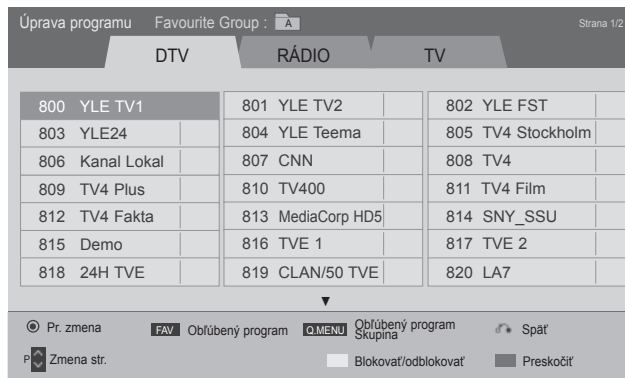
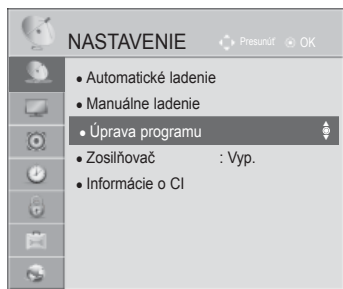

alebo

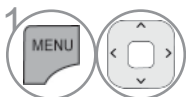
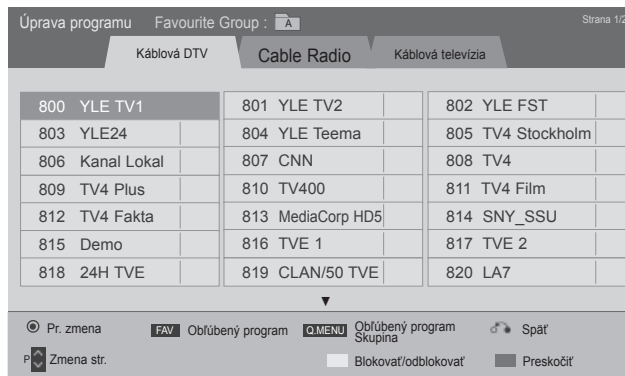

1 Vyberte možnosť **NASTAVENIE**.

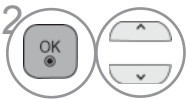

2 Vyberte možnosť **Úprava programu**.



3 Aktivujte režim **Úprava programu**.





4 Vyberte program, ktorý chcete uložiť alebo vynechať.

- Stlačením tlačidla **MENU/EXIT** sa vrátite k normálnemu sledovaniu TV.
- Stlačením tlačidla **BACK** sa presuniete na obrazovku predchádzajúcej ponuky.

SLEDOVANIE TV / OVLÁDANIE PROGRAMOV



V REŽIME DTV/RÁDIO

■ Preskočenie čísla programu

-  Vyberte číslo programu, ktorý chcete vynechať.
-  Farbu čísla programu zmeňte na modrú.
-  Ukončíte výber.

- Pri preskakovaní programov sa preskočený program zobrazí na modro a tieto programy sa počas sledovania televízie nevyberú tlačidlami P ^ v .
- Ak chcete vybrať vynechaný kanál, pomocou tlačidiel ČÍSEL priamo zadajte číslo príslušného programu alebo ho vyberte vponuke Úprava programu alebo EPG.

■ Zamknutie čísla programu



-  Vyberte číslo programu, ktorý má byť uzamknutý.
-  Zmení sa farba čísla programu na žltú.
-  Ukončíte výber.

- Môže byť zaregistrovaný ako Uzamknutý program, aj keď je funkcia uzamknutia systému vypnutá.

V REŽIME TV





Táto funkcia umožňuje odstrániť alebo preskočiť uložené programy. Môžete tiež presunúť niektoré kanály a použiť iné čísla programov.

■ Odstránenie programu



-  Vyberte číslo programu, ktorý chcete odstrániť.
-  Farbu čísla programu zmeňte na červenú.

- Zvolený program bol vymazaný, v šetky nasledujúce boli posunuté o jednu pozíciu späť.

■ Presunutie programu



-  Vyberte číslo programu, ktorý chcete odstrániť.
 -  Farbu čísla programu zmeňte na zelenú.
 -  Ukončíte výber.
-  Turn the programme number to green.

■ Preskočenie čísla programu

- 1  Vyberte číslo programu, ktorý chcete vynechať.
- 2  Farbu čísla programu zmeňte na modrú.
- 3  Ukončite výber.



- Preskočenie programu znamená, že ho nebudete môcť zvoliť pomocou tlačidla **P** ^ v počas sledovania televízie.
- Ak chcete vybrať vynechaný kanál, pomocou tlačidiel ČÍSEL priamo zadajte číslo príslušného programu alebo ho vyberte vponuke Úprava programu alebo EPG.

■ Auto Sort (Automatické zoradenie)

- 1   Spustíte funkciu Auto Sort (Automatické zoradenie).

- Po aktivovaní funkcie Automatické zoradenie už programy nemôžete upravovať.



■ Zamknutie čísla programu

- 1  Vyberte číslo programu, ktorý má byť uzamknutý.
- 2  Zmení sa farba čísla programu na žltú.
- 3  Ukončite výber.

- Môže byť zaregistrovaný ako Uzamknutý program, aj keď je funkcia uzamknutia systému vypnutá.

■ Výber obľúbeného programu

Funkcia obľúbených programov je praktická funkcia, ktorá umožňuje rýchlo prejsť na programy podľa vlastného výberu bez toho, aby ste museli čakať, kým televízor prejde od aktuálneho po požadovaný program.

- 1  Vyberte požadovaný program.
- 2  Pridajte príslušný program do zoznamu obľúbených aktuálnej skupiny obľúbených.
- 3  Ukončite výber.

SLEDOVANIE TV / OVLÁDANIE PROGRAMOV

■ Výber programovej skupiny obľúbených



Vyberte požadovaný program.



Zobrazuje kontextové okno, v ktorom možno zmeniť Skupinu obľúbených.



Vyberte skupinu obľúbených.

ZOSILŇOVAČ

Ak je slabý príjem, nastavte zosilňovač na Zap.
Keď je signál silný, nastavte ho na „Vyp.“.

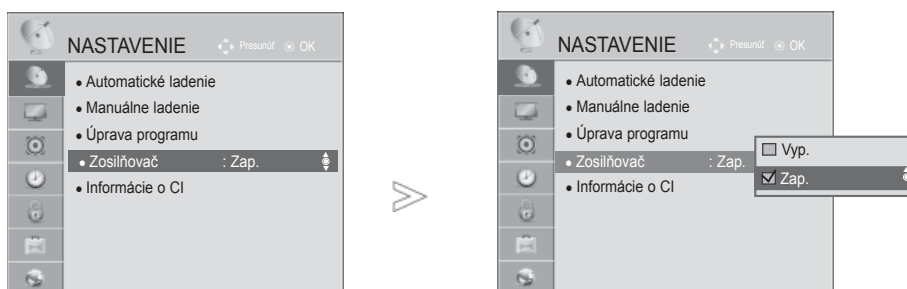

-   Vyberte možnosť **NASTAVENIE**.
-   Vyberte možnosť **Zosilňovač**.
-   Vyberte možnosť **Zap.** alebo **Vyp.**
-  Uložte nastavenie.

- Stlačením tlačidla **MENU/EXIT** sa vrátite k normálnemu sledovaniu TV.
- Stlačením tlačidla **BACK** sa presuniete na obrazovku predchádzajúcej ponuky.

SLEDOVANIE TV / OVLÁDANIE PROGRAMOV

PONUKE CI (COMMON INTERFACE (ŠTANDARDNÉ ROZHRAŇIE)) NA OBRAZOVKE APRÍSLUŠNÚ SLUŽBU MÔŽE ZMENIŤ VÁŠ PREDAJCA.

Táto funkcia umožňuje sledovať zakódované (platené) programy. Ak vyberiete modul CI, nemôžete sledovať platené programy.

Keď sa modul CI nachádza v príslušnom otvorení, k dispozícii je ponuka modulu.

Ak si chcete zakúpiť modul akartu smart card, obráťte sa na svojho predajcu. Modu CI nevkładajte anevyberajte ztelevízora príliš často. Môže to spôsobiť problémy. Po vložení modulu CI anáslednom zapnutí televízora často nepočuť žiadny zvuk.

Používanie modulu CI akartu smart card môže spôsobiť, že obraz je veľmi neprirodzený.

Funkciu CI (Common Interface (Štandardné rozhranie)) možno nebudete môcť používať v niektorých krajinách v závislosti od vysielacích podmienok.

Pri použití CAM (modul podmieneného prístupu) sa presvedčte, či vyhovuje DVB-CI alebo CI plus.

Dôsledkom nenáležitej prevádzky modulu CAM(Conditional Access Module) môže byť neadekvátny obraz.

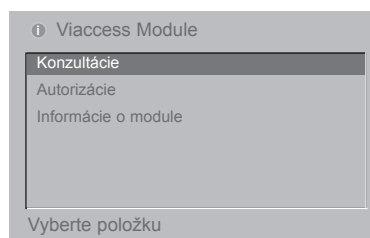
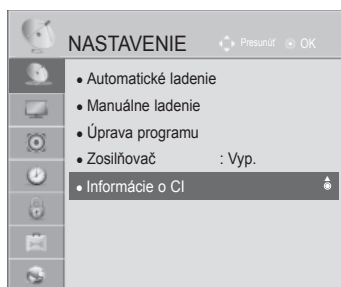

- Toto OSD je len na ilustráciu, a možnosti ponuky a formát obrazovky sa bude líšiť podľa poskytovateľa služieb Digital pay.
- Poradte sa s vaším predajcom ohľadne možnosti zmeny ponuky CI (Common Interface – štandardné rozhranie) a služby.

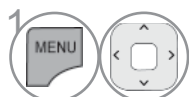

1 Vyberte možnosť **NASTAVENIE**.



2 Vyberte **Informácie o CI**.



3 Vyberte požadovanú položku: Informácie o module, informácie o karte Smart Card, jazyk alebo prevzatie softvéru, atď.



4 Uložte nastavenie.

- Stlačením tlačidla **BACK/EXIT** sa presuniete na obrazovku predchádzajúcej ponuky.

AKTUALIZÁCIA SOFTVÉRU

Televízor môžete aktualizovať najnovším softvérom pre zlepšenie fungovania produktu a/alebo pridanie nových funkcií.

Softvér môžete aktualizovať pripojením televízora k serveru aktualizácií softvéru.

Funkcia Aktualizácia softvéru nemusí fungovať správne v závislosti od vášho internetového prostredia. V tomto prípade môžete najnovší softvér získať od autorizovaného servisného centra spoločnosti LG Electronics, potom aktualizujete televízor.

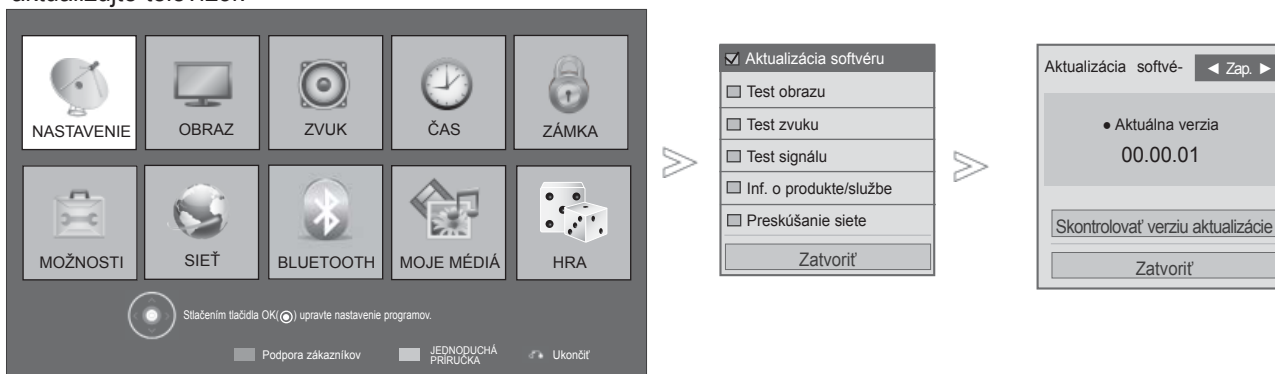

1 **ČERVENÁ** Vyberte položku **Podpora zákazníkov**.

2 Vyberte možnosť **Aktualizácia softvéru**.

3 Vyberte možnosť **Zap.** (Zapnuté) alebo **Vyp.** (Vypnuté).

4 • Ak vyberiete možnosť **Zap.** (Zapnutá), zobrazí sa okno upozornením pre používateľa, že sa našiel nový softvér.

5 Uložte nastavenie.

• Na manuálnu aktualizáciu najnovšieho softvéru na sieťovom serveri použite možnosť **Skontrolovať verziu aktualizácie**.

- Stlačením tlačidla **MENU/EXIT** sa vrátite k normálnemu sledovaniu TV.
- Stlačením tlačidla **BACK** sa presuniete na obrazovku predchádzajúcej ponuky.

SLEDOVANIE TV / OVLÁDANIE PROGRAMOV

■ * Nastavenie funkcie „Aktualizácia softvéru“

Po prenose informácií o aktualizovanom digitálnom softvéri sa môže na televíznej obrazovke zobrazíť nasledujúca ponuka.

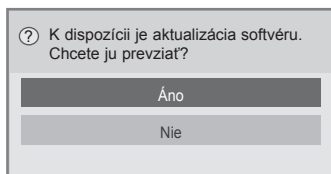

Jednoduchá aktualizácia: pre aktuálny aktualizáčny prúd údajov

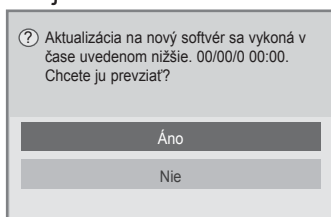

Naplánovanie aktualizácie: pre naplánovaný aktualizáčny prúd údajov

Keď je ponuka Software Update (Aktualizácia softvéru) nastavená na možnosť Vyp. (Vypnutá), zobrazí sa správa so žiadosťou, aby ste ju nastavili na možnosť Zap. (Zapnutá).

Keď ste pripojení k Internetu a je dostupný nový softvér, zobrazí sa nasledujúca správa.

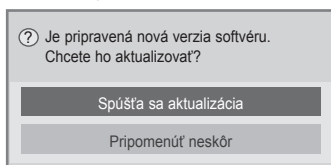

Preberanie sa začne po vybraní možnosti „Yes“ (Áno).

Stav priebehu preberania možno overiť v ponuke Software Update (Aktualizácia softvéru).

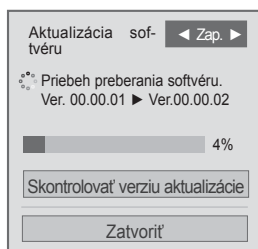

Po dokončení preberania sa televízor reštartuje.

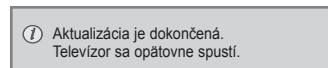



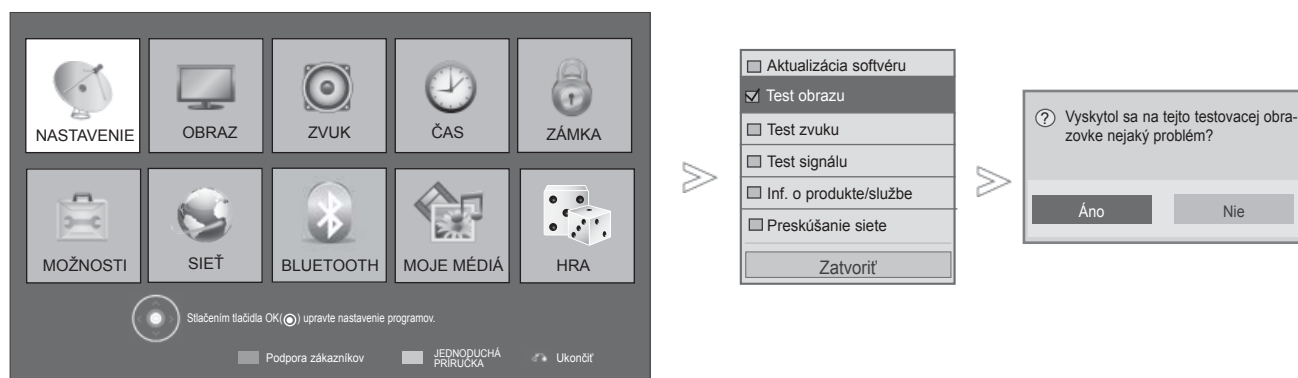

- Počas priebehu aktualizácie softvéru nezabudnite, že:
 - Napájanie televízora sa nesmie prerušiť
 - Po aktualizácii softvéru môžete overiť verziu aktualizovaného softvéru v ponuke Software Update (Aktualizácia softvéru).
 - Preberanie softvéru môže trvať až hodinu, preto počas celého preberania zabezpečte napájanie.
- <Jednoduchá aktualizácia, Plánovaná aktualizácia>
 - Televízor nesmiete vypnúť.
 - Softvér sa preberá len v Pohotovostnom režime alebo v MUX so službou aktualizácie softvéru a zastaví sa, keď sa odpojí napájací kábel alebo pri sledovaní MUX bez služby aktualizácie softvéru.
 - Keď sa vráti do pohotovostného režimu alebo MUX so službou aktualizácie softvéru, preberanie softvéru pokračuje od miesta, kde bolo zastavené.
- <Sieťová aktualizácia>
 - V priebehu aktualizácie softvéru sa neodpájajte od siete.
 - Ak sa po spustení služby NetCast zobrazí nová aktualizácia softvéru, službu NetCast nebudete môcť používať, kým nevykonáte aktualizáciu.
 - V priebehu aktualizácie softvéru nie je možné spustiť aplikáciu NetCast.

TEST OBRAZU A ZVUKU

Táto funkcia slúži podpore zákazníkom a dokáže vykonať testy obrazu a zvuku.



1.   Vyberte položku **Podpora zákazníkov**.
2.  Vyberte položku **Test obrazu** alebo **Test zvuku**.
3.   Vyberte možnosť **Áno** alebo **Nie**.

- Stlačením tlačidla **MENU/EXIT** sa vrátite k normálnemu sledovaniu TV.
- Stlačením tlačidla **BACK** sa presuniete na obrazovku predchádzajúcej ponuky.

SLEDOVANIE TV / OVLÁDANIE PROGRAMOV

TEST SIGNÁLU

Táto funkcia umožňuje sledovať informácie o výrobcovi, modeli/type produktu, sériovom čísle a verzii softvéru.

Zobrazujú sa informácie o nameranom multiplexeri a intenzite signálu.

Zobrazujú sa informácie o signáli a servisný názov vybraného multiplexera.

(*Multiplexer: nadradený adresár kanálov pri digitálnom vysielaní (jeden multiplexer obsahuje viacero kanálov.))



1 **ČERVENÁ** Vyberte položku **Podpora zákazníkov**.

2 Vyberte položku **Test signálu**.

3 Zobrazenie informácií Manufacturer (Výrobca), Model/Type (Model/Typ), Serial Number (Sériové číslo) a Software Version (Verzia softvéru).

4 Zobrazenie informácií o kanáloch.

- Stlačením tlačidla **MENU/EXIT** sa vrátite k normálnemu sledovaniu TV.
- Stlačením tlačidla **BACK** sa presuniete na obrazovku predchádzajúcej ponuky.

INFORMÁCIE O VÝROBKU A SLUŽBÁCH

Táto funkcia slúži podpore zákazníkom a dokáže zobrazíť informácie o výrobku a službách a informácie o servisných strediskách.

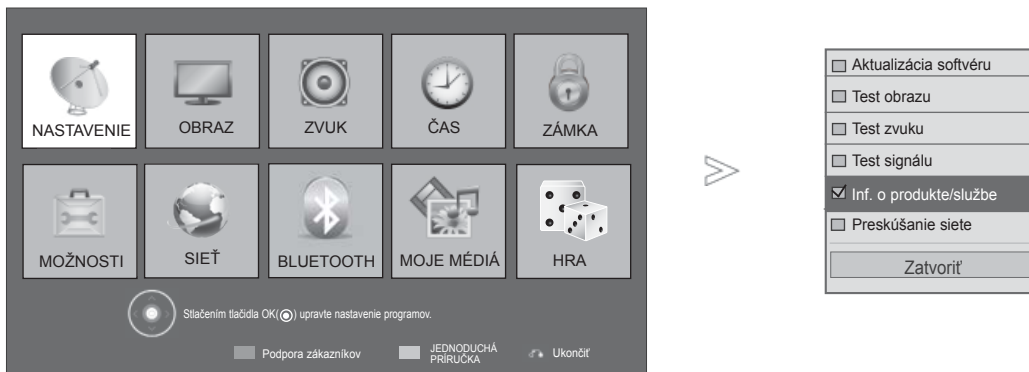

- 1 **ČERVENÁ** Vyberte položku **Podpora zákazníkov**.
- 2 Vyberte položku **Inf. o produkte/službe**.
- 3 Model/Typ displeja, Verzia softvéru, Sériové číslo, Stredisko služieb zákazníkom a Domovská stránka.

- Stlačením tlačidla **MENU/EXIT** sa vrátite k normálnemu sledovaniu TV.
- Stlačením tlačidla **BACK** sa presuniete na obrazovku predchádzajúcej ponuky.

TEST SIETE

Overte stav siete.

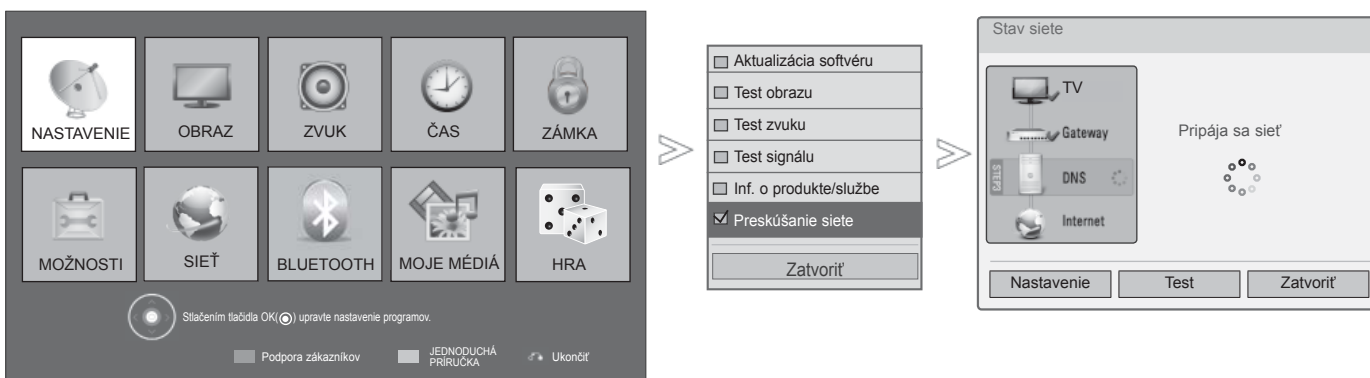

- 1 **ČERVENÁ** Vyberte položku **Podpora zákazníkov**.
- 2 Vyberte položku **Preskúšanie siete**.
- 3 Overte stav siete.

- Stlačením tlačidla **MENU/EXIT** sa vrátite k normálnemu sledovaniu TV.
- Stlačením tlačidla **BACK** sa presuniete na obrazovku predchádzajúcej ponuky.

SLEDOVANIE TV / OVLÁDANIE PROGRAMOV



JEDNODUCHÁ PRÍRUČKA

Kinformáciám o televízore môžete ľahko a účinne získať prístup zobrazením jednoduchej príručky na obrazovke televízora.

Počas zobrazenia jednoduchej príručky sa stlmí zvuk.

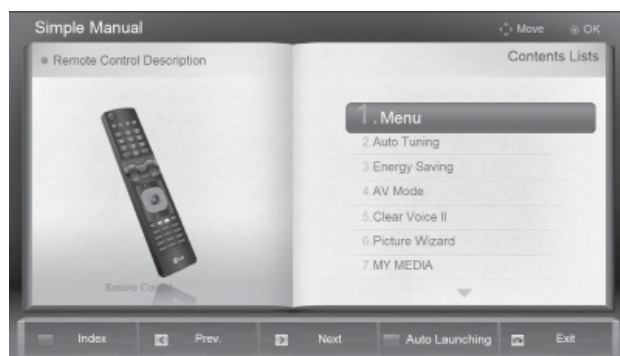
■ Nákres sa môže mierne líšiť od vášho televízor.



- 1  **ZELENÁ** Vyberte položku **Jednoduchá príručka**.
- 2  Vyberte časť príručky, ktorú chcete zobraziť.

- **ČERVENÁ**: Prechod na stránku **Obsah**.
- **MODRÁ**: Automatické alebo manuálne prezeranie **Jednoduchej príručky**.

- Stlačením tlačidla **EXIT (UKONČIŤ)** sa vrátite k bežnému pozeraniu televízie.

VYVOLANIE TABU ĽKY PROGRAMOV

Programy uložené v pamäti môžete prezerať a kontrolovať zobrazením tabu ľky programov

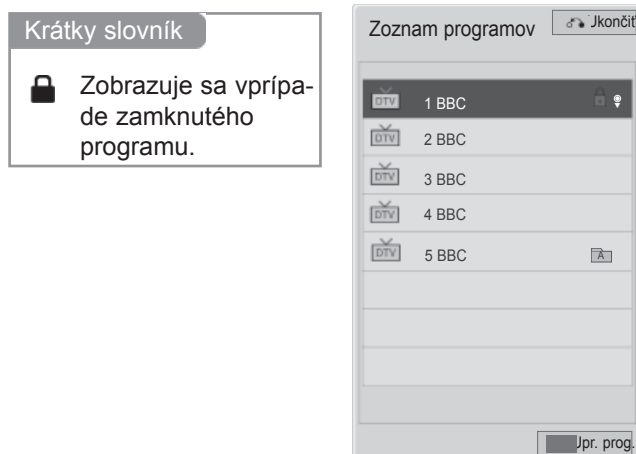

■ Zobrazenie tabu ľky programov



Zobrazenie zoznamu **Zoznam programov**.

- Môžete tu nájsť modro vypísané programy. Tie boli upravené v režime editácia programu.
- Ako je vidieť z čísel na obrázku, k niektorým programom neboli priradené mená.



Úprava programu.

■ Voľba programu v tabuľke programov



Vyberte program.



Prepnite sa na vybraté číslo programu.



Zpráve sledovaného programu prepnete do režimu TV (Televízia), DTV (Digitálna televízia) alebo RÁdio.

SLEDOVANIE TV / OVLÁDANIE PROGRAMOV

■ Listovanie tabuľkou programov



1 Listovanie stránkami.



2 návrat do režimu normálneho sledovania televízie.

■ Zobrazenie zoznamu obľúbených programov



1 Zobrazte zoznam obľúbených programov.



Úprava programu.



Aktuálny kanál je zaregistrovaný/
zrušený ako predvolený kanál
aktuálnej vybranej skupiny.



Skupina obľúbených sa zmení.

INPUT LIST (ZOZNAM VSTUPOV)

HDMI a AV1 (SCART) môžu byť rozpoznávané zisťovacím kolíkom a sú teda aktivované iba vtedy, ak súhlasí napätie externého zariadenia.

Pomocou tlačidla **TV/RAD** sa môžete vrátiť medzi DTV/RÁDIO/TV prepínať medzi externým vstupom, rádiovým vstupom a následne sledovaným programom.

- Nákres sa môže mierne líšiť od vášho televízora.

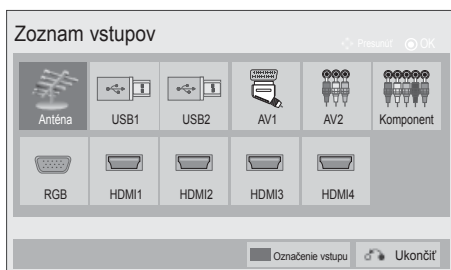

Vyberte zdroj vstupu.

- **Anténa** alebo **Kábel** : Túto možnosť vyberte pri sledovaní v režime DTV/ RÁDIO/TV.
- **USB** : Vyberte, ak používanie USB závisí od konektora.
- **AV** : Túto možnosť vyberte pri sledovaní videorekordéra alebo externého zariadenia.
- **Komponent** : Túto možnosť vyberte, ak používanie prehrávača diskov DVD alebo digitálneho káblového prijímača závisí od konektora.
- **RGB** : Túto možnosť vyberte, ak používanie počítača závisí od konektora.
- **HDMI** : Túto možnosť vyberte, ak používanie prehrávača diskov DVD, počítača alebo digitálneho káblového prijímača závisí od konektora.



SLEDOVANIE TV / OVLÁDANIE PROGRAMOV

OZNAČENIE VSTUPU

Umožňuje vybrať menovku pre každý vstupný zdroj.

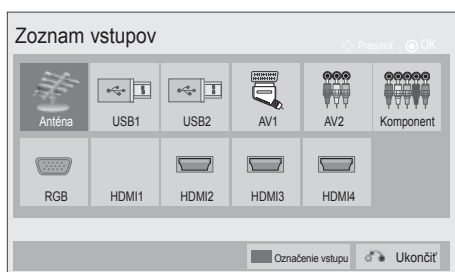
- Nákres sa môže mierne líšiť od vášho televízor.

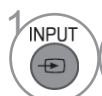

-  **MODRÁ** Vyberte možnosť **Označenie vstupu**.
-  Vyberte zdroj.
-  Vyberte menovku.

- Stlačením tlačidla **MENU/EXIT** sa vrátite k normálnemu sledovaniu TV.
- Stlačením tlačidla **BACK** sa presuniete na obrazovku predchádzajúcej ponuky.





DATA SERVICE (DÁTOVÁ SLUŽBA)

(Táto ponuka je dostupná len v Írsku.)

Táto funkcia umožňuje používateľom vybrať možnosť **MHEG(Digital Teletext)(Digitálny teletext)** alebo **Teletext** (ak sú obe k dispozícii súčasne).

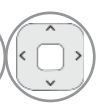
Ak je k dispozícii len jedna z nich, bez ohľadu na váš výber sa aktivuje možnosť **MHEG** alebo **Teletext**



-   Vyberte možnosť **MOŽNOSTI**.
-   Vyberte možnosť **Data Service**.
-   Vyberte možnosť **MHEG** alebo **Teletext**.
-  Uložte nastavenie.

- Stlačením tlačidla **MENU/EXIT** sa vrátite k normálnemu sledovaniu TV.
- Stlačením tlačidla **BACK** sa presuniete na obrazovku predchádzajúcej ponuky.

SLEDOVANIE TV / OVLÁDANIE PROGRAMOV

SLUŽBA MHP

(len pre 32/37/42LE48**, 32/37/42/47/55LE58**, 32/37/42/47/55LE78**, 42/47LE7380, 42/47/55LE88**, 32/37/42LD48**, 32/37/42/47/55LD68**, 32/42/47LD78**, 32/37/42LD88**, 42/47LX68**, 47/55LX98**, 50/60PK78**, 50/60PK98**, 50/60PX98**)





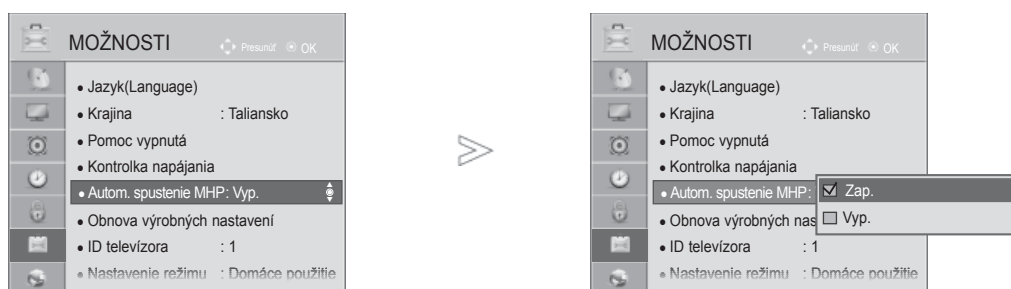

(Táto ponuka je aktívna len v Taliansku, pričom služby MHP v iných krajinách nemusia fungovať náležitým spôsobom.)

Táto funkcia je automaticky spúšťanou funkciou MHP, talianske dátové vysielanie.

Používajte u kanálov so signálom MHP.

Funkcia dátového vysielania nemusí prebiehať hladko z dôvodu aktuálneho stavu vysielacej stanice.

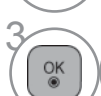

-   Vyberte možnosť **MOŽNOSTI**.
-   Vyberte možnosť **Autom. spustenie MHP**.
-   Vyberte možnosť **Zap.** (Zapnuté) alebo **Vyp.** (Vypnuté).

- Stlačením tlačidla **MENU/EXIT** sa vrátite k normálnemu sledovaniu TV.
- Stlačením tlačidla **BACK** sa presuniete na obrazovku predchádzajúcej ponuky.

- Ak funkciu Automatické spustenie MHP nastavíte na možnosť Zap.



-
- Ak funkciu Automatické spustenie MHP nastavíte na možnosť Vyp.

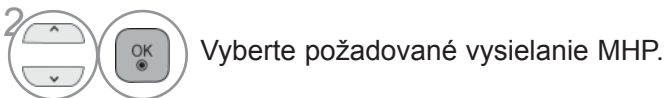

- Stlačením tlačidla **EXIT** sa vrátite k normálnemu sledovaniu TV.
- Stlačením tlačidla **BACK** sa presuniete na obrazovku predchádzajúcej ponuky.

SLEDOVANIE TV / OVLÁDANIE PROGRAMOV

SIMPLINK

Funguje len so zariadením s logom SIMPLINK.

Skontrolujte či má logo SIMPLINK.

Ak produkt používate s inými produktmi vybavenými funkciou HDMI-CEC, nemusí fungovať správne. Táto funkcia umožňuje ovládať a prehrávať obsah na zariadeniach AV pripojených k televízoru káblom HDMI bez použitia ďalších káblov a nastavení.

Ak nechcete využívať ponuku SIMPLINK, vyberte možnosť **Vyp.** (vypnuté).

V režime bezdrôtového externého výstupu funkcia SIMPLINK nie je podporovaná.



1 Zobrazuje funkciu **SIMPLINK**.



2 Vyberte možnosť **Zap.** alebo **Vyp.**



3 Uložte nastavenie.

- Stlačením tlačidla **MENU/EXIT** sa vrátite k normálnemu sledovaniu TV.
- Stlačením tlačidla **BACK** sa presuniete na obrazovku predchádzajúcej ponuky.

Pripojenie k domácemu kinu s logom SIMPLINK

- 1 Pripojte svorku **HDMI/DVI IN 1(DVI)**, **HDMI/DVI IN 2**, **HDMI/DVI IN 3** alebo **HDMI IN 4** (s výnimkou modelov 32/37/42LD4***, 32/37/42/47/55LD6***, 32/42/47LD7***, 32/37/42LD8***) v zadnej časti televízora a výstupnú svorku HDMI domáceho kina pomocou káblov HDMI.
- 2 Pomocou optických káblov prepojte výstupný konektor digitálneho zvuku na zadnej strane televízora so vstupným konektorom digitálneho zvuku na domácom kine.
- 3 Stlačením tlačidla **SIMPLINK** vyberte vponuke Speaker (Reproduktor) položku Home Theater (Domáce kino).

► Reproduktor sa pri výbere alebo obsluhu médií zariadenia sfunkciou Home Theater (domáce kino) automaticky prepne do režimu pre domáce kino.

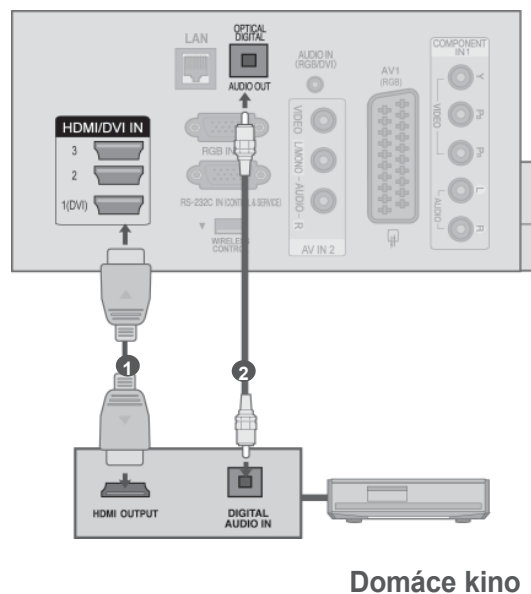

! POZNÁMKA

- Pomocou kábla HDMI pripojte konektor HDMI/DVI IN alebo HDMI IN na televízore ku konektoru (HDMI) na zariadení SIMPLINK.
- Ak prepnete zdroj na iný pomocou tlačidla VSTUP na diaľkovom ovládači alebo inak, tak sa obsluha zariadenia cez SIMPLINK ukončí.

SLEDOVANIE TV / OVLÁDANIE PROGRAMOV

Funkcie ponuky SIMPLINK

Disc playback (Prehrávanie diskov)

Pripojené zariadenia AV ovládajte pomocou tlačidiel $\wedge \vee < >$, OK, \blacktriangleright , \blacksquare , II, \blacktriangleleft a \blacktriangleright .

Direct Play (Priame prehrávanie)

Po pripojení zariadení AV k televízoru ich môžete priamo ovládať a prehrávať médiá bez ďalších nastavení.

Select AV device (Výber zariadenia AV)

Umožňuje vybrať jedno zo zariadení AV pripojených k televízoru a prehrávať.

Power off all devices (Vypnutie všetkých zariadení)

Po vypnutí televízora sa vypnú aj všetky pripojené zariadenia.

Switch audio-out (Prepnutie audiovýstupu)

Ponúka jednoduchý spôsob prepínania audiovýstupu.

Sync Power Zap. (Synchronizované zapnutie)

Keď sa spustí prehrávanie zariadení sfunkciou SIMPLINK pripojenom pomocou konektora HDMI, televízor sa automaticky zapne.

* Zariadenie, ktoré je k televízoru pripojené pomocou kábla HDMI, ale nepodporuje funkciu Simplink, túto možnosť neposkytuje.

Poznámka: Aby bolo možné používať funkciu SIMPLINK, je potrebné použiť vysokorýchlostný kábel HDMI s funkciou *CEC. (*CEC: Consumer Electronics Control).

Ponuka SIMPLINK

Stlačením tlačidla ^ v < > a potom tlačidla OK vyberte požadovaný zdroj SIMPLINK.

- 1 **TV viewing (Sledovanie televízie):** prepnutie na predchádzajúci televízny kanál bez ohľadu na aktuálny režim.
- 2 **DISC playback (Prehrávanie diskov):** výber aprehrávanie pripojených diskov.
Keď je k dispozícii viac diskov, typy diskov zariadenia sa prehľadne zobrazujú v dolnej časti obrazovky.
- 3 **VCR playback (Prehrávanie videa):** prehrávanie videokaziet a ovládanie pripojeného videorekordéra.
- 4 **HDD Recordings playback (Prehrávanie diskov na pevnom disku):** prehrávanie a ovládanie nahrávok uložených na pevnom disku.
- 5 **Audio Out to Home theatre/Audio Out to TV (Audiovýstup domáceho kina/televízora):** výber audiovýstupu Home theatre (Domáce kino) alebo TV (Televízor).

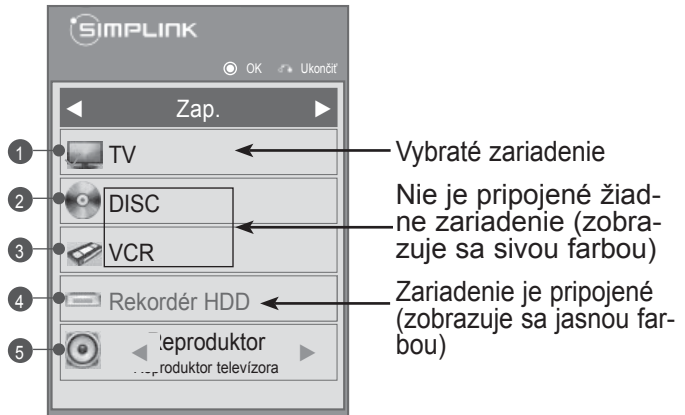

- Domáce kino: naraz je podporované iba jedno
- DVD, rekordér: naraz sú podporované až tri (len pre 32/37/42LD4***, 32/37/42/47/55LD6***, 32/42/47LD7***, 32/37/42LD8***), štyri (len pre 32/37/42LE4***, 32/37/42/47/55LE5***, 32/37/42/47/55LE7***, 42/47/55LE8***, 42/47LX6***, 47/55LX9***, 50/60PK5**, 50/60PK7***, 50/60PK9***, 50/60PX9***).
- Videorekordér: naraz je podporovaný iba jeden

SLEDOVANIE TV / OVLÁDANIE PROGRAMOV

AV MODE (REŽIM AV)

Pri pripájaní zariadení AV k externému vstupu môžete vybrať optimálny obraz a zvuk.

Vyp.	Vypnutie režimu AV.
Kino alebo THX Kino	Optimálne nastavenie videa a zvuku na sledovanie filmov.
Šport	Optimálne nastavenie videa a zvuku na sledovanie športových podujatí.
Hra	Optimálne nastavenie videa a zvuku na hranie hier.

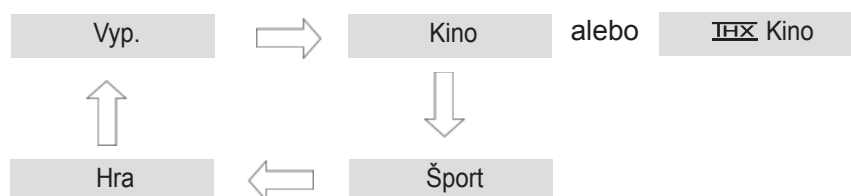

Požadovaný zdroj vyberte opakovaným stláčaním tlačidla **AV MODE**.



- Ak v režime AV vyberiete možnosť **Kino** alebo **THX Kino**, režim **Kino** alebo **THX Kino** sa vyberie pre možnosť **Režim obrazu** v ponuke **OBRAZ** aj pre možnosť **Režim zvuku** v ponuke **ZVUK**.
- Ak v režime AV vyberiete možnosť „**Vyp.**“, vyberie sa obraz a zvuk, ktorý ste pôvodne nastavili.
- Pri hraní hier pomocou zariadenia PlayStation alebo Xbox odporúčame použiť režim **Hra**.
- Keď sa nachádzate v režime **Hra**, funkcie súvisiace s kvalitou obrazu budú optimalizované na hranie hier.

INICIALIZÁCIA (RESET PÔVODNÉHO TOVÁRENSKÉHO NASTAVENIA)

Táto funkcia inicializuje všetky nastavenia.





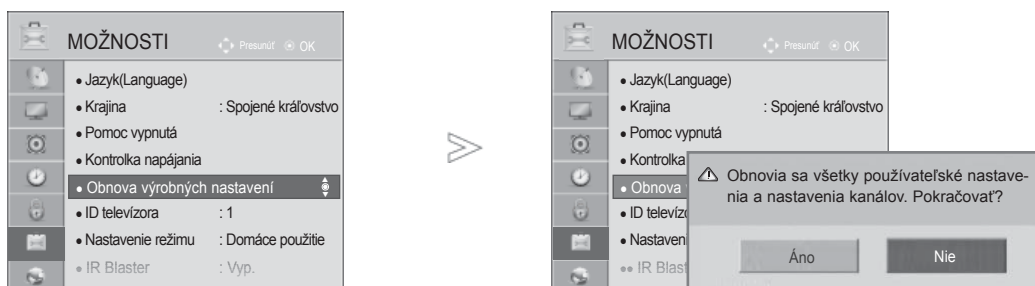

Avšak nastavenia možností **isf** **Deň** a **isf** **Noc** ponuky **Režim obrazu** nie je možné inicializovať.

Televízor je užitočné inicializovať pri presťahovaní sa do iného mesta alebo krajiny.

Po vykonaní funkcie Obnova výrobných nastavení musíte reštartovať inicializačné nastavenia.

Keď je ponuka **Rodičovský zámok „Zap.“**, zobrazí sa správa so žiadosťou o zadanie hesla.



- 1   Vyberte možnosť **MOŽNOSTI**.
- 2   Vyberte možnosť **Obnova výrobných nastavení**.
- 3   Vyberte možnosť **Áno**.
- 4  Vykonajte funkciu Obnova výrobných nastavení.

• Ak v režime **Rodičovský zámok „Zap.“** zabudnete svoje heslo, na diaľkovom ovládaní stlačte „0“, „3“, „2“, „5“.

- Stlačením tlačidla **MENU/EXIT** sa vrátite k normálnemu sledovaniu TV.
- Stlačením tlačidla **BACK** sa presuniete na obrazovku predchádzajúcej ponuky.

NETCAST

PRÁVNE UPOZORNENIE

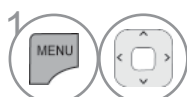
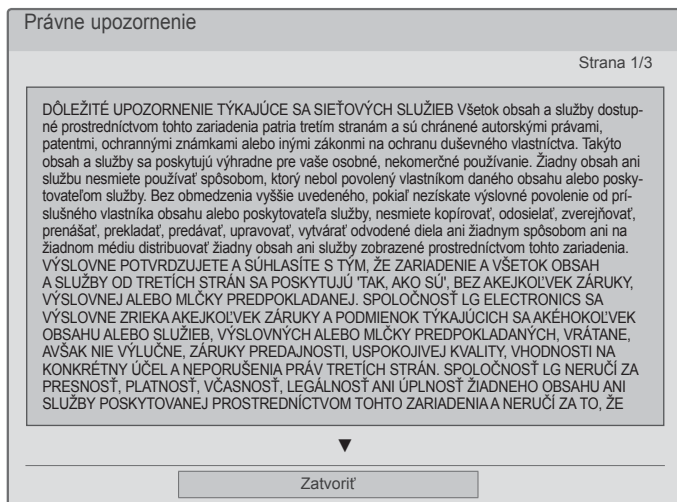
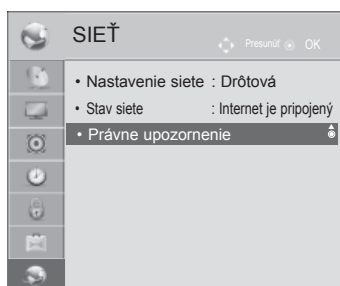

1 Vyberte možnosť **SIET**.



2 Vyberte **Právne upozornenie**.



3 Skontrolujte právne upozornenie.

- Stlačením tlačidla **MENU/EXIT** sa vrátite k normálnemu sledovaniu TV.

DÔLEŽITÉ UPOZORNENIE TÝKAJÚCE SA SIEŤOVÝCH SLUŽIEB

Všetok obsah a služby dostupné prostredníctvom tohto zariadenia patria tretím stranám a sú chránené autorskými právami, patentmi, ochrannými známkami alebo inými zákonmi na ochranu duševného vlastníctva. Takýto obsah a služby sa poskytujú výhradne pre vaše osobné, nekomerčné používanie. Žiadny obsah ani službu nesmiete používať spôsobom, ktorý nebol povolený vlastníkom daného obsahu alebo poskytovateľom služby. Bez obmedzenia vyššie uvedené, pokiaľ nezískate výslovné povolenie od príslušného vlastníka obsahu alebo poskytovateľa služby, nesmiete kopírovať, odosielať, zverejňovať, prenášať, prekladať, predávať, upravovať, vytvárať odvodené diela ani žiadnym spôsobom ani na žiadnom médiu distribuovať žiadny obsah ani služby zobrazené prostredníctvom tohto zariadenia.

VÝSLOVNE POTVRDZUJETE A SÚHLASÍTE S TÝM, ŽE ZARIADENIE A VŠETOK OBSAH A SLUŽBY OD TRETÍCH STRÁN SA POSKYTUJÚ 'TAK, AKO SÚ', BEZ AKEJKOL'VEK ZÁRUKY, VÝSLOVNEJ ALEBO MLČKY PREDPOKLADANEJ. SPOLOČNOSŤ LG ELECTRONICS SA VÝSLOVNE ZRIEKA AKEJKOL'VEK ZÁRUKY A PODMIENOK TÝKAJÚCICH SA AKÉHOKOL'VEK OBSAHU ALEBO SLUŽIEB, VÝSLOVNÝCH ALEBO MLČKY PREDPOKLADANÝCH, VRÁTANE, AVŠAK NIE VÝLUČNE, ZÁRUKY PREDAJNOSTI, USPOKOJIVEJ KVALITY, VHODNOSTI NA KONKRÉTNY ÚČEL A NEPORUŠENIA PRÁV TRETÍCH STRÁN. SPOLOČNOSŤ LG NERUČÍ ZA PRESNOSŤ, PLATNOSŤ, VČASNOSŤ, LEGÁLNOŠŤ ANI ÚPLNOSŤ ŽIADNEHO OBSAHU ANI SLUŽBY POSKYTOVANEJ PROSTREDNÍCTVOM TOHTO ZARIADENIA A NERUČÍ ZA TO, ŽE ZARIADENIE ALEBO SLUŽBY BUDÚ SPĺŇAŤ VAŠE POŽIADAVKY, ANI ZA TO, ŽE ČINNOSŤ ZARIADENIA ALEBO SLUŽIEB BUDE NEPRERUŠOVANÁ ALEBO BEZCHYBNÁ. SPOLOČNOSŤ LG NEBUDE ZA ŽIADNYCH OKOLNOSTÍ, VRÁTANE NEDBALOSTI, ČI UŽ ZMLUVNE ALEBO NA ZÁKLADE OBČIANSKOPRÁVNEHO SPORU, ZODPOVEDNÁ ZA ŽIADNE PRIAME, NEPRIAME, NÁHODNÉ, ŠPECIÁLNE ANI NÁSLEDNÉ ŠKODY, ZA ŽIADNE INÉ VYPLÝVAJÚCE ŠKODY, ZA ŽIADNE OBSIAHNUTÉ INFORMÁCIE ANI ZA ŽIADNY OBSAH ČI SLUŽBU POUŽITÚ VAMI ALEBO AKOUKOL'VEK TREŤOU STRANOU, A TO ANI V PRÍPADE UPOZORNENIA NA MOŽNOSŤ VZNIKU TAKÝCHTO ŠKÔD.

Služby od tretích strán sa môžu zmeniť, pozastaviť, odstrániť, ukončiť alebo prerušiť, prípadne môže byť bez upozornenia kedykoľvek zrušený prístup k nim, pričom spoločnosť LG nevyhlasuje ani neručí za to, že akýkoľvek obsah alebo služba zostane dostupná počas akéhokoľvek obdobia. Obsah a služby prenášajú tretie strany prostredníctvom sietí a prenosových zariadení, nad ktorými nemá spoločnosť LG žiadnu kontrolu. Spoločnosť LG môže obmedziť používanie alebo prístup k určitým službám alebo obsahu, v akomkoľvek prípade a bez upozornenia alebo prevzatia zodpovednosti. Spoločnosť LG sa výslovne zrieka akejkoľvek zodpovednosti alebo ručenia za akúkoľvek zmenu, prerušenie, zakázanie, odstránenie alebo pozastavenie akéhokoľvek obsahu alebo služby dostupnej prostredníctvom tohto zariadenia.

Spoločnosť LG nie je zodpovedná ani neručí za služby zákazníkom týkajúce sa obsahu a služieb. Akékoľvek otázky alebo požiadavky na servis týkajúce sa obsahu alebo služieb treba adresovať priamo príslušným poskytovateľom obsahu a služieb.

NETCAST

PONUKA NETCAST

Tieto služby poskytuje samostatný poskytovateľ obsahu.



Obsah možno zmeniť alebo odstrániť v závislosti od poskytovateľa obsahu.

Všetok obsah dodaný poskytovateľom služby podlieha zmenám vrátane, ale nie výhradne, odstránenia obsahu. V prípade otázok alebo problémov týkajúcich sa obsahu nájdete najnovšie informácie na webovej lokalite poskytovateľa služby. Upozorňujeme vás, že spoločnosť LGE nie je zodpovedná za žiadny obsah dodaný poskytovateľom služby ani za akékoľvek zmeny týkajúce sa takéhoto obsahu.

Navštívte webovú stránku poskytovateľov obsahu pre konkrétne informácie o ich službách. (V závislosti od poskytovateľa obsahu však niektoré príručky obsahu nemusia byť dostupné).

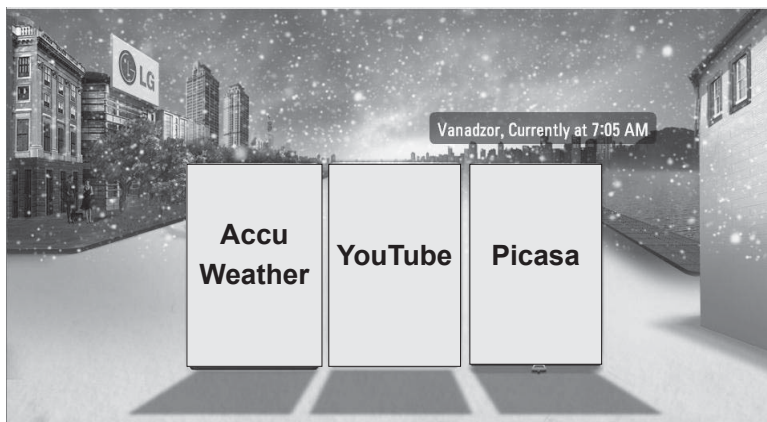
Zdroj ponuky NetCast sa môže líšiť podľa krajiny.



1    Vyberte možnosť ponuky **NETCAST**.

2  Zabavte sa na **AccuWeather**, **Picasa** alebo **YouTube**.

! POZNÁMKA

- ▶ Zoznam video klipov nájdených TV prijímačom sa môže líšiť od zoznamu vytvoreného internetovým prehliadačom na PC.
- ▶ Nastavenia TV prijímača neovplyvnia kvalitu video klipov prehrávaných prostredníctvom služby YouTube.
- ▶ Prehrávané videá sa môžu v závislosti od vášho internetového pripojenia pozastavovať alebo čakať na nahratie údajov do vyrovnávacej pamäte.
Odporúčaná minimálna prenosová rýchlosť pripojenia je 1,5 Mbps. Na zabezpečenie optimálnych podmienok pre prehrávanie je potrebné pripojenie s rýchlosťou 4,0 Mbps. Niekedy sa môžu prenosové parametre širokopásmového internetového pripojenia meniť v závislosti od stavu siete poskytovateľa internetových služieb. Ak máte problém so spoľahlivosťou pripojenia alebo potrebujete navýšiť jeho rýchlosť, obráťte sa na svojho poskytovateľa internetových služieb. Väčšina poskytovateľov internetových služieb má v ponuke niekoľko rýchlostí pripojenia.
- ▶ Ak chcete zobraziť používateľskú príručku dodanú poskytovateľom obsahu, navštívte webovú lokalitu na adrese <http://www.lg.com>.
- ▶ Ak chcete zobraziť aktivačnú metódu spoločnosti Orange alebo maxdome, v príručke na disku CD (len vo francúzštine a nemčine) kliknite na Orange alebo maxdome.
- ▶ U služby vyžadujúcej prihlásenie si s použitím počítača na webovej lokalite zriadte konto v rámci príslušnej služby a prihláste sa z prostredia televízora. Získate tým prístup k ďalším funkciám.
- ▶ Keď nastavíte pod položkou Nastavenie želané mesto stlačením červeného tlačidla, v pozadí služby NetCast sa zobrazia informácie o počasí pre zvolené mesto.
- ▶ Ak do 2 minút od zastavenia obrazu alebo videoklipu na obrazovke používateľ nevykoná žiaden úkon, aktivuje sa šetrič obrazovky, aby sa na obrazovke netvorili trvalé obrazové stopy. (Len na plazmových TV prijímačoch.)

- Stlačením **ČERVENÉHO** tlačidla vyberiete počasie regiónu.
- Stlačením tlačidla **EXIT** sa vrátite k normálnemu sledovaniu televízie.

YOUTUBE

YouTube je webová stránka na zdieľanie videí, kde si používatelia môžu svoje videoklipy zavesiť, prezerať a zdieľať.

Súčasti obrazovky YouTube Screen

- 1 Ponuka YouTube
- 2 Zoznam videí



Nastavenie ponuky možností.



Návrat do ponuky Netcast.



Vráťte sa ksledovaniu televízie.







! POZNÁMKA

- Keď tlačíte tlačidlo Q.menu počas prehrávania videa z lokality Youtube v režime na celú obrazovku, môžete nastaviť možnosti videa.

Ponuka služby YouTube

- **Home:** Populárne video môžete sledovať v reálnom čase.
- **Hlavné:** Zobrazí sa zoznam hlavných videí.
- **Populárne:** Zobrazí sa zoznam najvyššie hodnotených videí serveru YouTube.
- **Najsledovanejšie:** Zobrazí sa zoznam najpozeranejších videí.
- **Hľadať:** Zobrazí sa ponuka klávesnice.
- **História:** Zobrazí sa zoznam videí, ktoré ste si pozreli predtým. Uložiť sa dá maximálne 20 videí .
- **Obľúbené:** V stave prihlásenia táto ponuka zobrazí zoznam videí, ktoré sa na serveri YouTube nachádzajú v rámci vášho účtu (niektoré videá nemusia byť v zozname **Obľúbené**, aj keď sa videá na serveri nachádzajú).
- **Prihlásiť sa (Odhlásiť sa):** Zobrazí ponuku klávesnice za účelom prihlásenia alebo obnoví status odhlásenia.

Používanie diaľkového ovládania

	Zastavenie videa a zobrazenie zoznamu súvisiacich videí.
	Pozastavenie vide počas jeho prehrávania.
	Prehranie vybraného videa.
	Preskočenie prehrávania dopredu alebo dozadu.
	Nastavenie ponuky možnosti.
	Návrat do ponuky Netcast.
	Vráťte sa ksledovaniu televízie.

ACCUWEATHER

Accuweather je program na zobrazenie počasia vo vybranom meste.

Súčasti obrazovky AccuWeather Screen

- 1 Ponuka AccuWeather
- 2 Zoznam počasia podľa mesta
- 3 Príslušné tlačidlá diaľkového ovládania



Vyberte si stupnicu Celzia alebo Fahrenheita.



Presuňte zameranie na požadovanú ponuku.



Vyberte zameranú ponuku.



Návrat do ponuky Netcast.



Vráťte sa ksledovaniu televízie.

Ponuka služby AccuWeather

- **Domov:** Zobrazí sa počasie vo vybranom meste.
- **Obľúbené mesto:** Na prezeranie počasia si môžete zaregistrovať často vyberané mestá.

! POZNÁMKA

- ▶ Štandardne sú zaregistrované mestá New York, Londýn a Paríž, používateľ si môže mestá pridať/odstrániť v ponuke **Obľúbené mesto**.
- ▶ Spoločnosť LG nie je zodpovedná za presnosť predpovede počasia.
- ▶ Príslušné informácie o počasí sa môžu odlišovať od aktuálneho počasia v závislosti od údajov poskytnutých službou Accuweather.

NETCAST

PICASA

Picasa je aplikácia od spoločnosti Google, ktorá uchováva digitálne obrazové súbory.

Súčasti obrazovky Picasa

- 1 Ponuka Picasa
- 2 Zoznam fotografií
- 3 Príslušné tlačidlá diaľkového ovládania

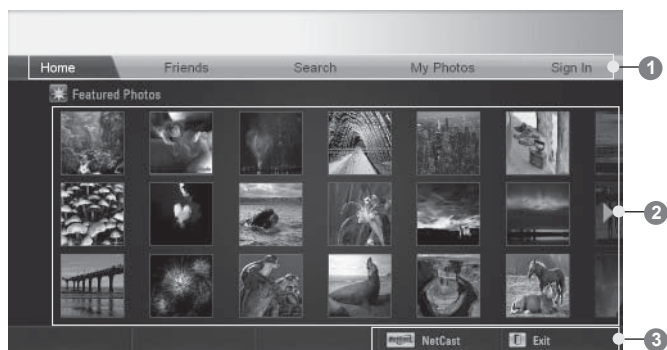

Vyberte požadovanú fotografiu.



Zobrazí sa vybraný súbor fotografie.



Návrat do ponuky Netcast.



Vráťte sa ksledovaniu televízie.

Ponuka služby Picasa

- **Domov:** Zobrazí sa zoznam hlavných fotografií.
- **Priatelia:** Môžete zaregistrovať používateľov s fotografiami, ktorých chcete za priateľov. Pridať môžete až 10 priateľov.
- **Hľadať:** Zobrazí sa ponuka klávesnice.
- **Moje fotografie:** Môžete si prezerať fotografie zavesené na web. Túto funkciu môžete využívať, len ak sa prihlásite.
- **Prihlásiť sa (Odhlásiť sa):** Zobrazí ponuku klávesnice za účelom prihlásenia alebo obnoví status odhlásenia.

POUŽÍVANIE BLUETOOTH

(s výnimkou modelov 32/37/42LE4***, 32/37/42/47/55LE5***, 42/47LE73**, 32/37/42LD4***, 32/37/42/47/55LD6***, 32/42/47LD7***, 32/37/42LD8***, 42/47LX6***, 47/55LX9***, 50/60PK5**, 50/60PX9***)

BLUETOOTH?

Bluetooth je komunikačná technológia na krátku vzdialenosť používajúca frekvenciu 2,4 GHz na prepojenie rôznych typov informačných zariadení, ako napr. počítač, mobilné telefóny a PDA, ako aj digitálnych prístrojov, za účelom výmeny dát prostredníctvom bezdrôtového pripojenia bez toho, aby bolo potrebné pripojiť akýkoľvek kábel.

S funkciou Bluetooth komunikácie môžete pomocou tohto televízora pripojiť bezdrôtové slúchadlá s Bluetooth alebo prijímať fotografie (iba vo formáte JPEG), počúvať hudbu z mobilného telefónu s funkciou Bluetooth.

- Špec. komunikácie: verzia špecifikácie Bluetooth 2.0 + EDR (Enhanced Data Rate)
- Výkon: Výkonnostná trieda 2 špecifikácie Bluetooth
- Maximálny komunikačný dosah: približne priama viditeľnosť 10 m (30 stôp)
- Frekvenčné pásmo: 2,4 GHz pásmo (2,4 GHz až 2,4835 GHz)
- Bluetooth modul: RBFS-B921A(plazmové TV), RBFS-B721A(LCD/LED LCD TV) (LG Electronics)
- Kompatibilný Bluetooth profil : GAVDP(Generic Audio/Video Distribution Profile)
A2DP(Advanced Audio Distribution Profile)
HSP(Headset Profile)
OPP(Object Push Profile)
BIP(Basic Imaging Profile)
FTP(File Transfer Profile)

CE 0700

Bezpečnostné opatrenia pri používaní Bluetooth

- ▶ Používajte ho v dosahu 7 m (-45° až 45°).
- ▶ Ak zariadenie použijete mimo dosah alebo v dosahu s prekážkami, môže to mať za následok komunikačnú chybu.
- ▶ Komunikačná chyba sa môže vyskytnúť v závislosti od okolitých zariadení.
- ▶ Produkty používajúce rovnakú frekvenciu, 2,4 GHz (bezdrôtová sieť LAN, mikrovlnná rúra, atď.), môžu spôsobiť komunikačnú chybu pri použití rovnakej šírky frekvenčného pásma.
- ▶ Doba vyhľadávania zariadenia sa líši v závislosti od počtu zariadení Bluetooth a prevádzkovej situácie.
- ▶ Pravdepodobnosť vyhľadania sa zvyšuje s menším počtom zariadení.
- ▶ Príslušné bezdrôtové zariadenia môžu rušiť elektromagnetické vlny.
- ▶ Keďže príslušné bezdrôtové zariadenia môžu rušiť elektromagnetické vlny, nedokážu poskytovať služby týkajúce sa ľudského života.
- ▶ Naraz môžete pripojiť iba jedno zariadenie Bluetooth.
- ▶ Keď používate slúchadlá Bluetooth, nemôžete prijímať fotografie (iba vo formáte JPEG) ani počúvať hudbu z iných zariadení Bluetooth.
- ▶ Podrobnosti o Bluetooth nájdete v používateľskej príručke zariadenia Bluetooth.
- ▶ Prevádzka je podmienená nasledovnými dvomi podmienkami : (1) Toto zariadenie nesmie spôsobovať škodlivé interferencie a (2) toto zariadenie musí akceptovať každé prijaté interferencie, vrátane interferencií, ktoré môžu spôsobiť nežiaducu prevádzku zariadenia.
- ▶ Rozhranie Bluetooth je možné začať používať približne po 30 sekundách od zapnutia napájania.
- ▶ V závislosti od spôsobu spracovania zvuku a výkonu používaných slúchadiel Bluetooth môže byť zvuk okamžite odpojený.

QDID(Qualified Design Identity) : B015199



NASTAVENIE BLUETOOTH

Ak chcete počúvať vysielaný zvuk pomocou slúchadiel Bluetooth alebo prijať fotografie vo formáte JPEG z externého zariadenia a zobrazit' ich na televízore, počúvať hudbu z mobilného telefónu (zariadenie Bluetooth), môžete použiť bezdrôtové pripojenie bez toho, aby bolo potrebné pripojiť akýkoľvek kábel.

Môžete použiť ponuku BLUETOOTH výberom možnosti „**Bluetooth zapnuté**”.
Ak nechcete používať funkciu Bluetooth, vyberte možnosť „**Bluetooth vypnuté**”.

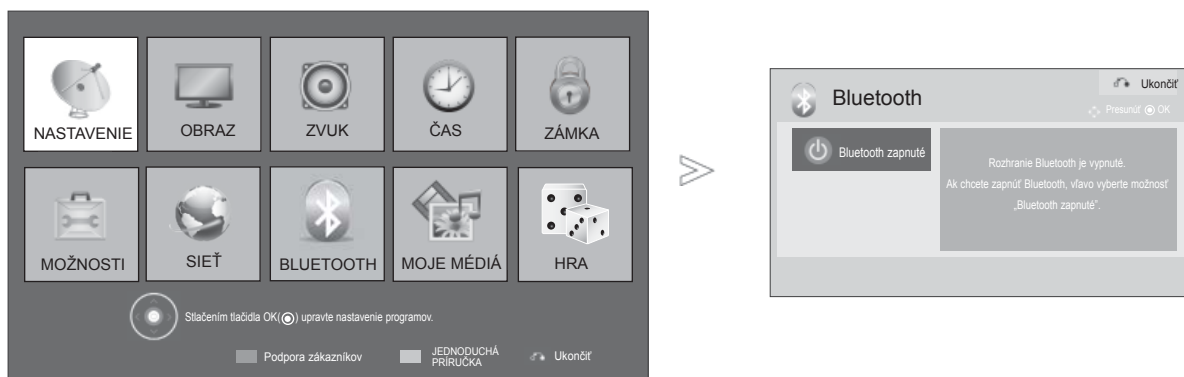
Ak je zariadenie pripojené k externému zariadeniu Bluetooth, po jeho odpojení môžete vybrať možnosť „**Bluetooth vypnuté**”.

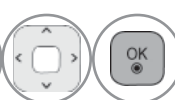

1.    Vyberte **BLUETOOTH**.
2.  Vyberte **Bluetooth zapnuté**.

- Stlačením tlačidla **EXIT** sa vrátite k normálnemu sledovaniu TV.
- Stlačením tlačidla **BACK** sa presuniete na obrazovku predchádzajúcej ponuky.

POUŽÍVANIE PRIPOJENIA BLUETOOTH

SLÚCHADLÁ BLUETOOTH

Keď vyberiete slúchadlá Bluetooth, zvuk televízie môžete počúvať v slúchadlách Bluetooth vďaka bezdrôtovej komunikácii.

Pred prvým použitím ho musíte spárovať s nejakým novým zariadením Bluetooth. Podrobnosti nájdete v používateľskej príručke príslušného zariadenia.

Spárovať možno maximálne 12 zariadení.

Keď televízor vyhľadáva slúchadlá Bluetooth, nefungujú iné tlačidlá okrem „Zastaviť“ (tlačidlo OK).

Pripojenie nových slúchadiel Bluetooth



Nové slúchadlá Bluetooth môžete vyhľadávať iba v stave **Odpojené**.

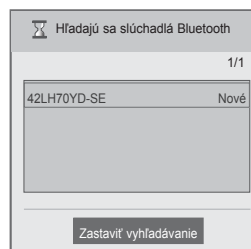
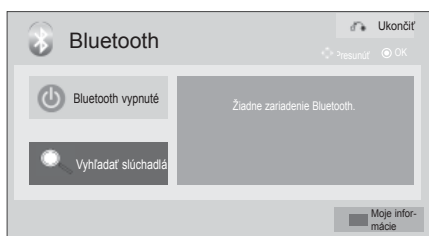

Keď spustíte vyhľadávanie, zobrazí sa zoznam všetkých reagujúcich slúchadiel Bluetooth.

Po vyhľadaní nového zariadenia Bluetooth sa overí číslo PIN pre pripojenie zariadenia. Podrobnosti nájdete v používateľskej príručke príslušného zariadenia.



1    Vyberte **BLUETOOTH**.

2    Vyberte možnosť **Vyhľadať slúchadlá**.

3    Vyberte požadované slúchadlá Bluetooth.

4  Vyberte číslo PIN požadovaných slúchadiel Bluetooth. Číslo PIN nájdete v používateľskej príručke príslušného zariadenia.

5  Pripojte slúchadlá Bluetooth.

- Stlačením tlačidla **EXIT** sa vrátite k normálnemu sledovaniu TV.
- Stlačením tlačidla **BACK** sa presuniete na obrazovku predchádzajúcej ponuky.

Pripojenie k už zaregistrovaným slúchadlám Bluetooth

Slúchadlá Bluetooth sú v zozname zoradené podľa toho, kedy boli naposledy použité, a aktuálne používané slúchadlá sú v zozname navrchu.

Pri pripájaní k už zaregistrovanému zariadeniu Bluetooth ho môžete vybrať a pripojiť priamo bez overenia čísla PIN.



1    Vyberte **BLUETOOTH**.

2   Vyberte požadované slúchadlá Bluetooth.

3  Pripojte slúchadlá Bluetooth.

- Po pripojení/použití slúchadiel Bluetooth sa automaticky nastaví do stavu **Odpojené**, keď vypnete a potom zapnete napájanie televízora.
- Po pripojení slúchadiel Bluetooth sa reproduktor televízora prepne do stavu Vypnúť zvuk a ten bude počuť iba zo slúchadiel.

- Stlačením tlačidla **EXIT** sa vrátite k normálnemu sledovaniu TV.
- Stlačením tlačidla **BACK** sa presuniete na obrazovku predchádzajúcej ponuky.

POUŽÍVANIE PRIPOJENIA BLUETOOTH

Odpojenie slúchadiel Bluetooth počas používania

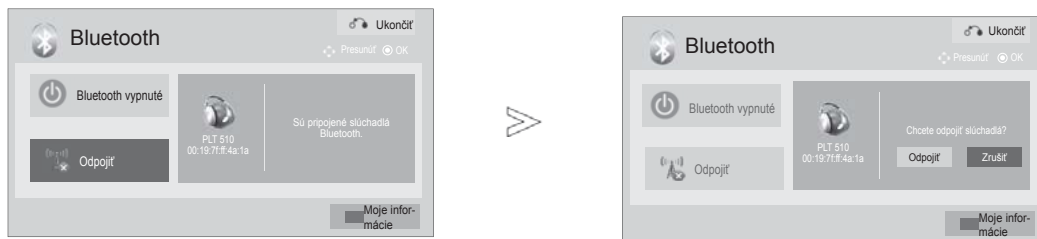

-    Vyberte **BLUETOOTH**.
-  Vyberte možnosť **Odpojiť**.
-   Vyberte možnosť **Odpojiť**.
-  Odpojte slúchadlá Bluetooth.

- Stlačením tlačidla **EXIT** sa vrátite k normálnemu sledovaniu TV.
- Stlačením tlačidla **BACK** sa presuniete na obrazovku predchádzajúcej ponuky.

Pri požiadavke na pripojenie k televízoru zo slúchadiel Bluetooth

Keď je ponuka Bluetooth „Zap.“ a slúchadlá požadujú pripojenie, zobrazí sa táto správa

Nie všetky slúchadlá podporujú túto funkciu. (Pozri používateľskú príručku príslušných slúchadiel Bluetooth.)

Niektoré typy slúchadiel sa môžu pokúsiť o pripojenie, keď ich vypnete/zapnete, aj keď nie sú v zozname registrovaných zariadení.

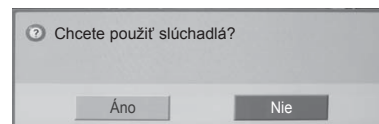

Vyberte možnosť **Áno** alebo **Nie**.

! POZNÁMKA





- ▶ Spoločnosť LG odporúča nasledujúce modely slúchadiel.
-Plantronics VOYAGER-855 / SONY HBH-DS970, HBH-DS980 / Motorola S605
V závislosti od kapacity vyrovnávacej pamäte slúchadiel môže dochádzať k oneskoreniu zvuku.
- ▶ Môžete vyhľadať/pripojiť stereo/mono slúchadlá oficiálne certifikované o kompatibilitu s Bluetooth.
- ▶ Môžete pripojiť stereo/mono slúchadlá, ktoré podporujú funkciu A2DP alebo HSP medzi zariadeniami Bluetooth.
- ▶ Zariadenie nemusí byť vyhľadané alebo pripojené správne, ak je okolité prostredie televízora nasledovné.
-Ak sú vysielané silné elektromagnetické vlny.
-Ak je pripojených veľa zariadení Bluetooth.
-Ak sú slúchadlá vypnuté, nie sú na svojom mieste alebo sú chybné.
-Keďže produkty, ako napr. mikrovlnná rúra, bezdrôtová sieť LAN, plazmové svetlo, plynový sporák, atď., používajú rovnaké frekvenčné pásmo, môžu spôsobiť komunikačnú chybu.
- ▶ Naraz možno pripojiť iba jedny slúchadlá Bluetooth.
- ▶ Spojenie prerušené v dôsledku vypnutia televízora, atď., nebude automaticky obnovené. Pokúste sa príslušné zariadenie pripojiť znova.
- ▶ Počas používania slúchadiel môžu byť niektoré činnosti pomalšie.
- ▶ Aj keď po použití slúchadiel v prevádzke Simplink vyberiete domáce kino Simplink, televízor neprepne automaticky na reproduktory domáceho kina.
- ▶ Ak je pripojenie slúchadiel stále neúspešné, spárujte zariadenie ešte raz.
- ▶ Kvalita zvuku mono slúchadiel nebude tak dobrá ako pri stereo slúchadlách.
- ▶ Pri zvýšení vzdialenosti od televízora môžu byť mono slúchadlá ovplyvnené šumom, pretože v porovnaní so stereo slúchadlami používajú iný spôsob prenosu zvuku.
- ▶ Keď sa slúchadlá Bluetooth používajú, tlačidlá Hlasitosť +/- a Vypnúť zvuk nefungujú, a ponuka Zvuk sa vráti na predvolenú hodnotu a vypne sa.
- ▶ Ak je Bluetooth nastavený na Zap. a zapne sa nejaké zaregistrované zariadenie, televízor sa automaticky prepne do režimu Bluetooth, aj keď televíziu sledujete v inom vstupnom režime. V tomto prípade nastavte Bluetooth na Vyp.

POUŽÍVANIE PRIPOJENIA BLUETOOTH

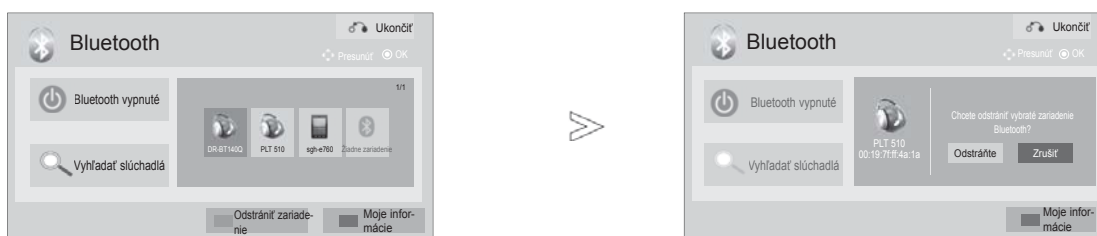
ODSTRÁNIŤ ZARIADENIE BLUETOOTH

Po zaregistrovaní 12 zariadení už nemôžete zaregistrovať viac zariadení, a externé zariadenie už nebude schopné spárovať sa s televízorom. V tomto prípade by ste mali odstrániť jedno zariadenie (ak je pripojené k televízoru, najskôr ho odpojte) a potom môžete zaregistrovať ďalšie zariadenie. Možnosť „Odstrániť zariadenie“ bude dostupná po výbere zariadenia, ktoré nie je pripojené k televízoru.



-    Vyberte **BLUETOOTH**.
-  **ČERVENÁ** Vyberte možnosť **Odstrániť zariadenie**.
-  Vyberte možnosť **Odstrániť**.
-  **OK** Odstrániť zariadenie Bluetooth.

- Stlačením tlačidla **EXIT** sa vrátite k normálnemu sledovaniu TV.
- Stlačením tlačidla **BACK** sa presuniete na obrazovku predchádzajúcej ponuky.

MOJE INFORMÁCIE O BLUETOOTH

Táto funkcia poskytuje používateľovi Moje informácie o Bluetooth. Možnosť „Upraviť“ bude dostupná, keď televízor nebude pripojený k žiadnemu zariadeniu.

Upraviť môžete položky Nastaviť PIN televízora alebo Nastaviť názov televízora. Môžete si pozrieť adresu televízora.

Pre akceptovanie pripojenia z externého zariadenia Bluetooth alebo pre pripojenie k externému zariadeniu Bluetooth treba zadať číslo PIN.

Podrobnosti o spôsobe nastavenia čísla PIN externého zariadenia Bluetooth nájdete v používateľskej príručke príslušného zariadenia.

Kód PIN televízora môže tvoriť až 16 číslic. Kód PIN televízora musí obsahovať viac ako 1 číslicu.



-    Vyberte **BLUETOOTH**.
-  Vyberte možnosť **Moje informácie**.
-  Vyberte možnosť **Nastaviť kód PIN televízora** alebo **Nastaviť názov televízora**.
-   Môžete použiť písmená od **A** po **Z**, číslice od **0** po **9**, +/ -, a medzeru.
-  Uložte nastavenie.

- Stláčaním tlačidla **DELETE** odstránite číslice jednu po druhej.

- Stlačením tlačidla **EXIT** sa vrátite k normálnemu sledovaniu TV.
- Stlačením tlačidla **BACK** sa presuniete na obrazovku predchádzajúcej ponuky.

POUŽÍVANIE PRIPOJENIA BLUETOOTH

PRIJÍMANIE FOTOGRAFIÍ Z EXTERNÉHO ZARIADENIA BLUETOOTH

Podrobnosti o spôsobe posielania fotografií (iba vo formáte JPEG) z externého zariadenia Bluetooth nájdete v používateľskej príručke príslušného zariadenia.

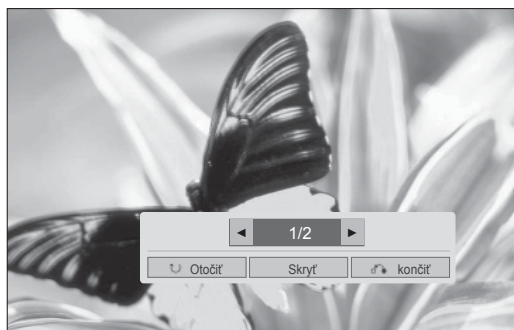
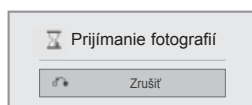

- Keď vyberiete možnosť **Skryť** pomocou tlačidla $\wedge \vee \langle \rangle$, OSD zmizne. A keď znovu stlačíte tlačidlo **OK**, znovu sa objaví.



Vyberte požadované fotografie.

 **(Otočiť)** : Otáčanie fotografií.

- Otočí fotografiu o 90° v smere hodinových ručičiek po stlačení tlačidla **OK** na  **(Otočiť)**.

- Maximálna akumulovaná veľkosť fotografií, ktorú možno prijať je 10 MB.
- Počas používania slúchadiel Bluetooth nemôžete prijímať fotografie.
- Počas počúvania hudby zo slúchadiel Bluetooth nemôžete prijímať fotografie.
- Ak externé zariadenie Bluetooth práve odosiela fotografiu, stlačením tlačidla **BACK** zastavíte jej príjem. V dôsledku toho sa odstránia všetky už prijaté fotografie.
- Pri niektorých zariadeniach Bluetooth nebudete môcť fotografiu preniesť do televízora ako obrazový súbor (JPEG).

PREHRÁVANIE HUDBY Z EXTERNÉHO ZARIADENIA BLUETOOTH

Podrobnosti o spôsobe prehrávania hudby z externého zariadenia Bluetooth do televízora nájdete v používateľskej príručke príslušného zariadenia.

Mali by ste používať zariadenie Bluetooth, ktoré podporuje A2DP(ako externé zariadenie).

- Pri niektorých zariadeniach Bluetooth nie je možné prehrávať hudbu cez systém reproduktorov televízora.
- U niektorých zariadení Bluetooth môže byť zvuk z času na čas spomalený alebo prerušovaný.

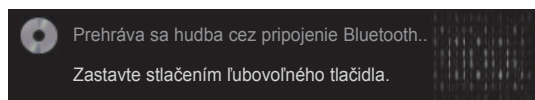

- Hlasitosť nastavíte pomocou tlačidla  + alebo -.
- Ak chcete vypnúť zvuk, stlačte tlačidlo MUTE.
- Stlačením tlačidla **BACK** sa vrátite k normálnemu sledovaniu TV.

! POZNÁMKA

- ▶ Hudbu nemožno prehrávať počas používania slúchadiel Bluetooth.
- ▶ Hudbu nemožno prehrávať počas prijímania fotografií.

3D ZOBRAZOVANIE

(len pre 42/47LX6***, 47/55LX9***, 50/60PX9***)

3D TECHNOLÓGIA

Tento televízor dokáže zobrazovať obraz v režime 3D prostredníctvom 3D vysielania alebo po pripojení televízora ku kompatibilnému zariadeniu, napríklad prehrávaču Blu-ray 3D. Takéto zariadenie je potrebné, ak chcete televízor sledovať v režime 3D. 3D televízor zobrazuje dva oddelené obrazy formátované pre každé oko zvlášť. Pre sledovanie týchto obrazov vo formáte 3D si divák musí nasadiť 3D okuliare.

Sledovanie 3D zobrazenia

⚠ UPOZORNENIE

- ▶ Pri sledovaní 3D obrazu je dôležité televízor sledovať v rozsahu efektívneho pozorovacieho uhla a vhodnej vzdialenosti. Vhodný uhol je 120 ° (pri pozorovacej vzdialenosti 2 m (6,5 st.) a vzdialenosť 2 m – 7 m (6,5 st. – 22,9 st.)). Ak sa nachádzate mimo pozorovacieho uhla alebo vzdialenosti, je možné, že nebudete môcť sledovať 3D zobrazenie. Ak pri sledovaní ležíte, vzdialenejšie 3D obrazy sa nemusia zobraziť. (len pre LCD TV/LED LCD TV)
- ▶ Ak sledujete 3D obraz z príliš malej vzdialenosti alebo po dlhú dobu, môže to poškodiť váš zrak. Ak pociťujete akúkoľvek únavu alebo podráždenie očí, prestaňte sledovať 3D obraz, zložte 3D okuliare a oddýchnite si.
- ▶ Dlhé sledovanie televízie alebo hranie videohier, ktoré používajú 3D obraz cez 3D okuliare, môže spôsobiť ospalosť, bolesti hlavy alebo pôsobiť unavujúco na vás alebo vaše oči. Ak pociťujete ktorýkoľvek z týchto symptómov, prestaňte sledovať 3D televízor, zložte 3D okuliare a oddýchnite si.
- ▶ Tehotné ženy, staršie osoby a osoby so srdcovými problémami alebo osoby trpiace častou ospalivosťou by sa mali vyhýbať sledovaniu 3D televízora.
- ▶ Počas používania 3D zobrazovania a 3D okuliarov sa nepohybujte po miestnosti. Ak používate 3D zobrazovanie a okuliare počas pohybu, môžete naraziť do okolitých predmetov, potknúť sa alebo spadnúť a následne sa zraniť.
- ▶ Niektoré efekty 3D zobrazovania vo vás môžu vyvolať snahu prikrčiť sa alebo sa vyhnúť predmetu zobrazenému na videu. Preto je najvhodnejšie nepozerať 3D televízor v blízkosti krehkých predmetov alebo predmetov, ktoré môžete ľahko prevrátiť.
- ▶ Nedovoľte deťom do 5 rokov sledovať 3D televízor. Mohlo by to ovplyvniť vývoj ich zraku.

▶ Varovanie pred záchvatom u fotosenzitívnych osôb:

U niektorých divákov môže dôjsť ku vzniku záchvatu alebo epilepsie po vystavení sa určitým faktorom vrátane blikaúcich svetiel či obrazu v televízore alebo pri počítačových hrách. Ak sa vo vašej anamnéze alebo anamnéze niekoho z vašej rodiny vyskytuje epilepsia alebo záchvaty, pred sledovaním 3D televízora sa poraďte so svojim lekárom.

3D ZOBRAZOVANIE

Ak pociťujete závraty alebo malátnosť, prechádzanie zraku, zmeny zraku, nestabilitu zraku alebo tváre, ako napríklad škľbnutie očí alebo svalov, mimovoľné pohyby, kŕče, stratu vedomia, zmätenosť, stratu priestorovej orientácie, stratu vnímania smeru alebo žalúdočnú nevoľnosť, ihneď prestaňte sledovať 3D zobrazovanie a poraďte sa so svojim lekárom. Rodičia by mali kontrolovať výskyt týchto symptómov u svojich detí, vrátane tínedžerov, nakoľko môžu byť citlivejší na tieto vplyvy sledovania 3D televízora.

Riziko záchvatu u fotosenzitívnych osôb možno znížiť nasledujúcimi opatreniami.

- Sledovanie 3D televízora často prerušujte.
- Osoby s rozdielmi v kvalite zraku medzi jednotlivými očami by mali sledovať televízor až po opatreniach na korekciu zraku.
- Televízor sledujte s očami na úrovni 3D obrazovky a neseďte príliš blízko pri televízore.
- 3D zobrazenie nesledujte, ak ste unavený alebo chorý. Vyhýbajte sa dlhodobému sledovaniu 3D zobrazenia.
- 3D okuliare nepoužívajte na iné účely ako na sledovanie 3D zobrazenia na 3D televízore.
- Po sledovaní 3D televízora sa niektorí diváci môžu cítiť dezorientovane. Preto po sledovaní 3D televízora chvíľu počkajte, kým si pred pohybom zorientujete.

❗ POZNÁMKA

- ▶ Ak chcete sledovať televízor v režime 3D, musíte si nasadiť 3D okuliare. Najlepšie výsledky dosiahnete pomocou 3D okuliarov značky LG. Ak používate 3D okuliare inej značky, 3D zobrazenie sa nemusí zobraziť správne. Pokyny na používanie 3D okuliarov nájdete v návode na používanie 3D okuliarov..
 - ▶ Po zapnutí sa televízor môže niekoľko sekúnd kalibrovať.
 - ▶ Ak odvrátite zrak od televízora a potom sa pozriete späť na 3D program, môže chvíľu trvať, kým znovu uvidíte 3D zobrazenie.
 - ▶ Ak je 3D zobrazenie osvetlené fluorescenčnou žiarivkou s 3 vlnovými dĺžkami (50 Hz - 60 Hz) alebo magnetickou fluorescenčnou žiarivkou (50 Hz - 60 Hz), obrazovka televízora môže mierne blikať. V takýchto prípadoch odporúčame svietidlá vypnúť.
 - ▶ Ak sa medzi televízorom a 3D okuliarmi nachádza prekážka, 3D zobrazenie sa nemusí zobraziť správne.
 - ▶ Televízor nepoužívajte v tesnej blízkosti iných elektronických a infračervených zariadení.
 - ▶ V režime analógovej televízie 3D zobrazovanie nefunguje.
 - ▶ Pri sledovaní 2D obrazu vám odporúčame zložiť 3D okuliare. Iak máte pri sledovaní 2D obrazu nasadené 3D okuliare, budete pravdepodobne vidieť rozmazaný obraz.
 - ▶ Keď sledujete digitálnu TV v režime 3D zobrazovania, výstupné signály z monitora nie je možné prenášať cez kábel SCART.
- Ak nastavíte režim 3D na možnosť Zap. počas plánovaného nahrávania z digitálnej TV, výstupné signály z monitora nemožno prenášať cez kábel SCART a nahrávanie nemožno vykonať.

POUŽÍVANIE 3D OKULIAROV

- ▶ 3D okuliare sa predávajú osobitne. Postupujte podľa pokynov v návode na používanie 3D okuliarov.
- ▶ Nepoužívajte 3D okuliare ako náhradu za dioptrické, slnečné alebo ochranné okuliare.
- ▶ 3D okuliare neodkladajte na horúce ani na príliš chladné miesta.
- ▶ Zabráňte tomu, aby na 3D okuliare spadli nejaké predmety. Okuliare neohýbajte ani ich nenechajte spadnúť.
- ▶ Keďže sklá 3D okuliarov sa môžu ľahko poškriabať, čistite ich len jemnou tkaninou. Pred použitím z tkaniny odstráňte prach, pretože okuliare sa môžu ľahko poškriabať.

POZOROVACÍ ROZSAH 3D ZOBRAZENIA

Rozmer obrazovky TV prijímača, pozorovací uhol a ďalšie okolnosti môžu zmeniť pozorovaciu vzdialenosť a uhol pohľadu.

Pozorovacia vzdialenosť	2 m - 7 m
Pozorovací uhol	120° (Pri pozorovacej vzdialenosti 2 m.)

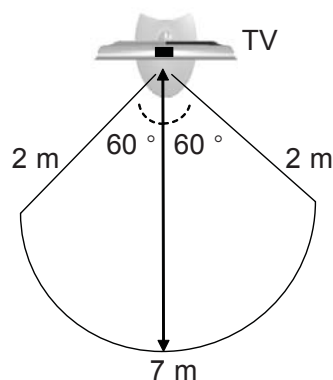

3D ZOBRAZOVANIE

SLEDOVANIE 3D ZOBRAZENIA

- 1 Spustíte prehrávanie videa vytvoreného technológiou 3D.
V nasledujúcej tabuľke nájdete údaje podporovaného zobrazenia.

	Signal	Rozlíšenie	Horizontálna frekvencia (kHz)	Vertikálna frekvencia (Hz)	Zobraziteľný 3D video formát
Vstup HDMI	720p	1280x720	45	60	Vodorovne, Zvisle
			89.9/90	59.94/60	HDMI (V. 1.4 s 3D) Zhusťovanie rámcov
			37.5	50	Vodorovne, Zvisle
			75		HDMI (V. 1.4 s 3D) Zhusťovanie rámcov
	1080i	1920X1080	33.75	60	Vodorovne, Zvisle
			28.125	50	
	1080p	1920X1080	67.50	60	Vodorovne, Zvisle, Šachovnica, Sekvenčné zobrazovanie rámcov
			56.250	50	Vodorovne, Zvisle
			27	24	Vodorovne, Zvisle, Šachovnica
			53.95/54	23.98/24	HDMI (V. 1.4 s 3D) Zhusťovanie rámcov
33.75			30	Vodorovne, Zvisle, Šachovnica	
Vstup USB	1080p	1920X1080	33.75	30	Vodorovne, Zvisle, Šachovnica, MPO (Foto)
Vstup komponentu (plazmové TV Len pre)	720p	1280x720	44.96 45.00 37.50	59.94 60.00 50.00	Vodorovne, Zvisle
	1080i	1920x1080	33.72 33.75 28.125	59.94 60.00 50.00	Vodorovne, Zvisle
	Signal				Zobraziteľný 3D video formát
DTV	720p, 1080i				Vodorovne, Zvisle

Pre 3D video vo formáte HDMI (V. 1.4 s 3D) so zhusťovaním rámcov sa automaticky prepne do 3D režimu. Mediálny obsah a prehrávač musia na prehrávanie v režime 3D podporovať formát HDMI (V. 1.4 s podporou 3D) Frame Packing. Video privádzané do zariadenia vo formáte HDMI (V. 1.4 s podporou 3D) Frame Packing sa automaticky prepne do režimu 3D obrazovky.

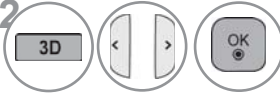
2  Po výbere formy na obrazovke TV prijímača si nasadíte 3D okuliare.

alebo  Vyberte položku **Video v 3D** alebo **Video v 2D**.
Po výbere formy na obrazovke TV prijímača si nasadíte 3D okuliare.

- **Video v 3D:** Vyberte, ak chcete sledovať 3D zobrazenie.
- **Video v 2D:** Vyberte, ak chcete sledovať 2D zobrazenie.



Prepnutie z 2D zobrazenia na 3D zobrazenie



Vyberte **Nastavenie doľava/doprava** alebo **Zmena obrazu vľavo/vpravo**

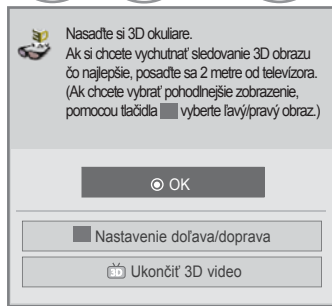

alebo

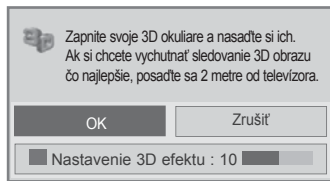

alebo

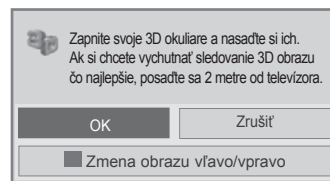

- V prípade tohto OSD (On Screen Display) môžete nakonfigurovať **Nastavenie 3D efektu** pomocou tlačidla [] .



Vyberte **Ľavý/pravý** alebo **Pravý/ľavý**.
Vyberte obrazovku, na ktorej je 3D video lepšie viditeľné.

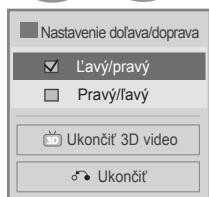

alebo

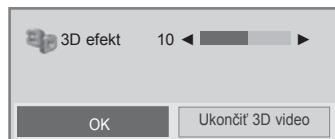

alebo

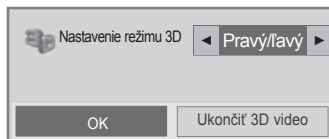

Ak zvolíte tlačidlo 3D, môžete vypnúť režim 3D alebo sledovať obraz v režime 2D. Zvolením tlačidla OK zastavíte prehrávanie videa v režime 3D. (plazmové TV Len pre)

Pri sledovaní videa v režime 3D

Pri sledovaní videa v režime 2D

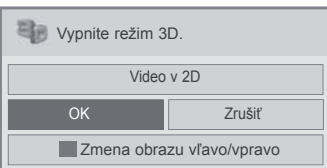

alebo

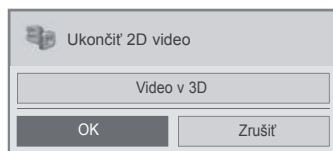

- K normálnemu sledovaniu TV programov sa môžete vrátiť stlačením tlačidla **3D**.

POZNÁMKA

- ▶ Ak si zvolíte 3D režim, „kontrolka napájania“ sa automaticky vypne. (len pre LCD TV/LED LCD TV)
- ▶ Počas sledovania 3D zobrazenia nemôžete pomocou ponuky upraviť nastavenia obrazu a zvuku. (len pre LCD TV/LED LCD TV)
- ▶ Niektoré ponuky nemusia počas sledovania televízora v režime 3D fungovať.
- ▶ Môžete vybrať len položky „Standardné → Kino → Hra“ pomocou tlačidla REŽIM AV na diaľkovom ovládaní. Režim AV je pri prehrávaní formátu 3D nastavený ako Standardný režim. (len pre LCD TV/LED LCD TV)
- ▶ Ak používate 3D efekt s 2D zdrojom, režim 3D nemusí fungovať.
- ▶ Režim 3D zobrazovania sa pri prepínaní kanálov DTV automaticky vypne.
- ▶ Obraz na obrazovke sa nemusí zobraziť správne, ak zobrazujete 2D obraz DTV v režime 3D zobrazovania.
- ▶ 3D efekt sa prejaví, ak voľba režimu 3D zodpovedá 3D signálu na vstupe televízora.
- ▶ Počas prehrávania v režime 3D je vypnutá funkcia Šetrenie energie.
- ▶ Pri prehrávaní súborov MPO (súbory 3D kamier) sa režim 3D zobrazovania zapne automaticky.
- ▶ Ak chcete prehrávať obsah BGM pomocou súboru *.mpo (súbor 3D kamier), cesta k obsahu BGM by mala byť najskôr nastavená na obrazovke zobrazenia fotografií na celú obrazovku pri súbore, ktorý nie je súbor *.mpo (súbor 3D kamier). (len pre LCD TV/LED LCD TV)
- ▶ Režim obrazu sa pri prechode do režimu 3D nastaví na možnosť Štandard a funkcia Šetrenie energie sa deaktivuje. (len pre LCD TV/LED LCD TV)

POZNÁMKY PRE ZOBRAZENIE 3D OBRAZU PROSTREDNÍCTVOM 3D VYSIELANIA (* V REŽIME ANALÓGOVEJ TELEVÍZIE 3D ZOBRAZOVANIE NEFUNGUJE.)

Pri prepínaní zobrazenia 2D obrazu na zobrazenie 3D obrazu pomocou tlačidla 3D na diaľkovom ovládaní sa môže zobraziť prekryvajúci sa obraz.

- Režim 3D zobrazovania vypnite tlačidlom 3D.
- Režim 3D zobrazovania sa automaticky vypne pri zmene kanálu.

Ak je obrazovka pri zmene kanálu rozdelená na pravú a ľavú časť alebo na hornú a dolnú časť



- Tento kanál podporuje režim 3D zobrazovania. Stlačením tlačidla 3D na diaľkovom ovládaní vyberte typ 3D zobrazovania zobrazený na obrazovke.

Ak vám sledovanie 3D obrazov dráždi oči alebo obrazovka vyzerá rozmazane

- Stlačte tlačidlo VÝBER P/L na diaľkovom ovládaní a zvolte režim L/P alebo P/L podľa toho, ktorý vám na sledovanie 3D obrazu lepšie vyhovuje.

POUŽÍVANIE PC A ZARIADENÍ USB

PRIPOJENIE ZARIADENIA USB

Táto kontextová ponuka sa automaticky zobrazí po pripojení zariadenia USB.

„KONTEXTOVÁ PONUKA“ sa nezobrazí, keď je aktivované OSD, vrátane možnosti Ponuka, EPG alebo Plán, alebo keď sú pripojené slúchadlá Bluetooth.

Keď sa zobrazí kontextová ponuka, v ponuke MOJE MÉDIÁ môžete vybrať možnosti Zoznam hudby, Zoznam fotogr. alebo Zoznam filmov.

V zariadení USB nemôžete pridať nový ani odstrániť existujúci priečinok.

Po výbere požadovaného typu média vyberte zariadenie, z ktorého sa majú otvoriť súbory. Medzi možnosťami patrí: zariadenie USB, alebo DLNA.

- 1 Pripojte zariadenie USB ku konektoru **USB IN 1** alebo **USB IN 2** na televízore.

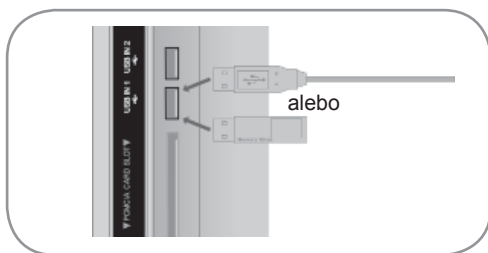

- Podporované sú len fotografie (JPEG, MPO(Len pre 42/47LX6***, 47/55LX9***, 50/60PX9***)), hudba (MP3) a film (DAT, MPG, MPEG, VOB, AVI, DIVX, MP4, MKV, TS, TRP, TP, ASF, WMV).

Pri odstraňovaní zariadenia USB

Pred odstránením zariadenia USB vyberte ponuku **Zariad. USB**.



1 Vyberte možnosť **Zariad. USB**.



2 Vyberte možnosť **Vysunúť**.

- 2 Vyberte **Zoznam filmov**, **Zoznam fotogr.** alebo **Zoznam hudby**.



- 3 Vyberte požadované zariadenie.

- 4 **MODRÁ** Vyhľadajte iné sieťové zariadenie.

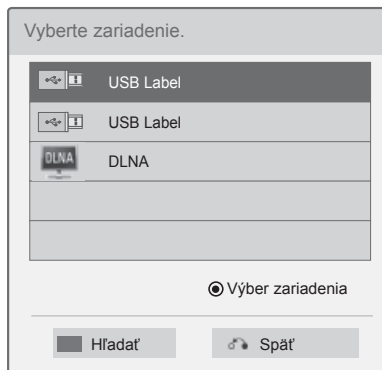

! POZNÁMKA

- Nákres sa môže mierne líšiť od vášho televízor.
- Aby ste nestratili kľúč USB, používajte konektor USB (predáva sa samostatne) na upevnenie kľúča USB k držiaku konektora USB na televízore. (Ien pre plazmové TV)

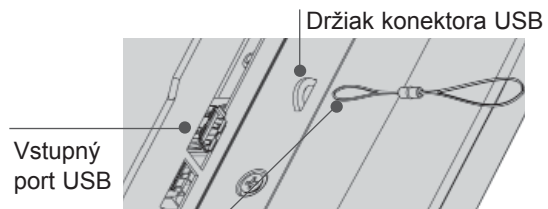

Konektor USB (predáva sa samostatne)
- Upevnite jeden koniec konektora USB ku kľúču USB a druhý koniec k držiaku konektora USB.

- Stlačením tlačidla **BACK** sa presuniete na obrazovku predchádzajúcej ponuky.

Opatrenia pri používaní zariadenia USB

- ▶ Rozpoznáva sa iba ukladacie zariadenie USB.
- ▶ Ak je ukladacie zariadenie USB pripojené cez rozbočovač USB, zariadenie nemožno rozpoznať.
- ▶ Ukladacie zariadenie USB, ktoré používa program na automatické rozpoznanie, sa nemusí dať rozpoznať.
- ▶ Ukladacie zariadenie USB, ktoré používa vlastný ovládač, sa nemusí dať rozpoznať.
- ▶ Rýchlosť rozpoznania ukladacieho zariadenia USB môže závisieť od príslušného zariadenia.
- ▶ Ak je úložné zariadenie USB v činnosti, nevypínajte TV prijímač ani neodpájajte zariadenie USB. Pri náhlom odpojení takéhoto zariadenia sa môžu poškodiť súbory, ktoré obsahuje, prípadne aj samo zariadenie.
- ▶ Nepripájajte ukladacie zariadenie USB, ktoré bolo umelo upravené na počítači. Zariadenie môže spôsobiť nesprávne fungovanie výrobku alebo poruchu prehrávania. Používajte len úložné zariadenia USB, ktoré obsahujú bežné hudobné, obrazové alebo filmové súbory.
- ▶ Používajte len úložné zariadenia USB naformátované pomocou systému súborov FAT32 alebo NTFS, ktorý poskytuje operačný systém Windows. V prípade, že bolo ukladacie zariadenie naformátované ako iná pomôcka programu, ktorá nie je podporovaná systémom Windows, zariadenie sa nemusí dať rozpoznať.
- ▶ K úložnému zariadeniu USB, ktoré si vyžaduje externé napájanie (viac ako 0,5 A), pripojte napájanie. V opačnom prípade nemusí byť zariadenie rozpoznané.
- ▶ Úložné zariadenie USB pripojte pomocou kábla ponúkaného výrobcom zariadenia.
- ▶ Niektoré ukladacie zariadenia USB nemusia byť podporované alebo správne fungovať.
- ▶ Metóda zarovnania súborov úložného zariadenia USB je rovnaká ako vsystéme Windows XP názov súboru môže obsahovať až 100 anglických znakov.
- ▶ Zálohujte dôležité súbory, pretože údaje uložené v úložnom zariadení USB sa môžu poškodiť. Nezodpovedáme za žiadnu stratu údajov.
- ▶ Ak pevný disk zariadenia USB nemá externý zdroj napájania, zariadenie USB sa nemusí zistiť. Preto k nemu pripojte externý zdroj napájania. - Na externé elektrické napájanie používajte prosím napájací adaptér. Neručíme za USB kábel v prípade, že sa používa na externý zdroj elektrického napájania.
- ▶ Ak je pamäťové zariadenie USB rozdelené na viacero oblastí alebo ak používate čítačku USB pre viacero kariet, môžete používať maximálne 4 oblasti alebo pamäťové zariadenia USB.
- ▶ Ak je pamäťové zariadenie USB pripojené k čítačke USB pre viacero kariet, nemusia sa zistiť údaje o jeho kapacite.
- ▶ Ak pamäťové zariadenie USB nefunguje správne, odpojte ho a znovu pripojte.
- ▶ Rýchlosť zistenia jednotlivých pamäťových zariadení USB je rôzna.
- ▶ Ak zariadenie USB pripojíte v pohotovostnom režime, jeho pevný disk sa automaticky načíta po zapnutí televízora.
- ▶ Odporúčaná kapacita externého pevného disku USB je do 1 TB. Odporúčaná kapacita pamäťového kľúča USB je do 32 GB.
- ▶ Zariadenie s väčšou než odporúčanou kapacitou nemusí fungovať správne.
- ▶ Ak nefunguje externý pevný disk USB s funkciou Energy Saving (Šetrenie energie), vypnutím a opätovným zapnutím pevného disku obnovte jeho správnu funkčnosť.
- ▶ Podporujú sa aj úložné zariadenia USB s nižšou verziou rozhrania ako USB 2.0. Vozname filmov však nemusia fungovať správne.
- ▶ V rámci jedného priečinka je možné rozpoznať maximálne 999 súborov alebo priečinkov.
- ▶ Ak sa v jednom priečinku nachádza príliš veľa súborov a priečinkov, nemusia sa zobrazovať správne.

POUŽÍVANIE PC A ZARIADENÍ USB

DLNA

O DLNA

Tento TV prijímač dokáže zobrazovať a prehrávať rozličné typy filmov, fotografií a hudby z vášho DLNA servera a je certifikovaný spoločnosťou DLNA pre zobrazovanie fotografií.

DLNA (Digital Living Network Alliance - Aliancia pre domácu digitálnu sieť) je zoskupením firiem, výrobcov a predajcov spotrebnej elektroniky, počítačov a mobilných telefónov. DLNA umožňuje používateľom jednoduché zdieľanie digitálneho multimediálneho obsahu prostredníctvom drôtovej alebo bezdrôtovej domácej siete.

Certifikačné logo DLNA uľahčuje identifikáciu produktov, ktoré spĺňajú požiadavky Usmernení DLNA pre interoperabilitu. Tento TV prijímač spĺňa požiadavky Usmernení DLNA pre interoperabilitu verzie 1.5. Pripojenie PC so spusteným softvérovým serverom DLNA alebo iného DLNA-kompatibilného zariadenia k tomuto TV prijímaču si môže vyžadovať určité nastavenia v softvéri alebo ďalšie zariadenia. Podrobnejšie informácie nájdete v návode na obsluhu príslušného softvéru alebo zariadenia.

Prosím, preštudujte si strany 93 až 127, kde nájdete doplňujúce informácie o podporovaných typoch súborov a iné pokyny.

! POZNÁMKA

- ▶ Program Nero MediaHome 4 Essentials, ktorý je súčasťou dodávky, je zákazníckou edíciou softvéru určeného na zdieľanie súborov a priečinkov pre tento TV prijímač.
- ▶ Dodávaný program Nero MediaHome 4 Essentials nepodporuje nasledujúce funkcie: zmena formátu, diaľkové používateľské rozhranie, ovládanie TV prijímača, internetové služby a Apple iTunes.
- ▶ Tento návod na obsluhu opisuje prácu s anglickou verziou programu Nero MediaHome 4 Essentials. Postupujte podľa uvedených pokynov, v návaznosti na skutočný stav vo vašej jazykovej verzii.
- ▶ Ak sa v jednom priečinku nachádza príliš veľa súborov a priečinkov, nemusia sa zobrazovať správne.
- ▶ V režime DLNA používajte program Nero MediaHome, ktorý je súčasťou dodávky TV prijímača. Spoločnosť LG však v žiadnom prípade nedokáže zaručiť úplnú funkčnosť softvéru tretej strany.
- ▶ Kanál si môžete zvoliť počas sledovania miniatúr v zozname kanálov na obrazovke TV prijímača.
- ▶ Ak režim DLNA nefunguje správne, skontrolujte nastavenia svojej domácej siete.
- ▶ Ak program Nero Media Home nepracuje správne alebo v ňom došlo k chybe, ani režim DLNA nemusí pracovať správne. V takom prípade ukončíte program Nero Media Home a spustíte ho znova. Najnovšiu verziu programu Nero Media Home môžete prevziať po kliknutí na otáznik v ľavej spodnej časti okna programu.
- ▶ Ak je sieť nestabilná, zariadenie môže byť pomalšie alebo sa prehrávanie môže prerušovať, aby sa načítali údaje.
- ▶ Pri prehrávaní video programov v režime DLNA funkcie Multi Audio a Closed Caption nie sú podporované.
- ▶ Ak v režime DLNA zvolíte režim Na celú obrazovku, pomer strán výsledného obrazu sa môže líšiť od originálu.
- ▶ Ak je k jednému serveru v DLNA režime pripojených viac TV prijímačov, v závislosti od výkonu servera sa video súbor nemusí prehrávať správne.
- ▶ Ak server neposkytuje informácie o čase prehrávania, zobrazí sa „--:--:--“.
- ▶ Pri použití funkcie Zoznam filmov nie je možné prehrať súbory DRM/*.*tp /*.*trp uložené na serveri DLNA.
- ▶ Súbor *.MPO uložený na serveri DLNA sa nebude prehrávať, keď je aktívny zoznam fotografií.
- ▶ Prevádzka funkcie DLNA nemusí fungovať správne v závislosti od výrobcu AP.

Inštalácia aplikácie Nero MediaHome 4 Essentials

Nero MediaHome 4 Essentials je ľahko použiteľný softvér servera DLNA pre systém Windows.

Požiadavky na počítačový systém pred inštaláciou softvéru Nero MediaHome 4 Essentials

- Windows® XP (balík Service Pack 2 alebo vyšší), Windows Vista® (nie je potrebný žiadny balík Service Pack), Windows® XP Media Center Edition 2005 (balík Service Pack 2 alebo vyšší), Windows Server® 2003
- 64-bitové vydanie systému Windows Vista® (aplikácia beží v 32-bitovom režime)
- Kapacita pevného disku: 200 MB pre typickú inštaláciu samostatnej aplikácie Nero MediaHome
- Procesor: 1,2 GHz Intel® Pentium® III alebo AMD Sempron™ 2200+
- Pamäť: 256 MB RAM
- Grafická karta s minimálne 32 MB videopamäťou, minimálne rozlíšenie 800 x 600 pixlov a 16-bitové farby
- Windows® Internet Explorer® 6.0 alebo vyšší
- DirectX® 9.0c revízia 30 (august 2006) alebo vyšší
- Sieťové prostredie: 100 MB Ethernet, WLAN (IEEE 802.11 b/g/n) (IEEE 802.11 n: s výnimkou Ruska)

- 1 Zapnite počítač a vložte disk CD-ROM aplikácie Nero MediaHome 4 Essentials do jednotky CD-ROM počítača.
Sprievodca inštaláciou vás prevedie rýchlym a nekomplikovaným procesom inštalácie.
- 2 Zatvorte všetky programy systému Microsoft Windows a prípadne ukončíte spustený antivírusový softvér.
- 3 Vložte disk CD-ROM aplikácie Nero MediaHome 4 Essentials do jednotky CD-ROM počítača.
- 4 Kliknite na **Nero MediaHome 4 Essentials**. Inštalácia je pripravená a zobrazí sa Sprievodca inštaláciou.
- 5 Kliknutím na tlačidlo **Ďalej** zobrazíte vstupnú obrazovku sériového čísla.
Kliknutím na tlačidlo **Ďalej** prejdete na ďalší krok.
- 6 Ak súhlasíte so všetkými podmienkami, začiarknite možnosť **Súhlasím s licenčnými podmienkami** a kliknite na tlačidlo **Ďalej**. Bez tohto súhlasu inštalácia nie je možná.
- 7 Kliknite na tlačidlo **Typická** a potom na **Ďalej**. Proces inštalácie sa začne.
- 8 Ak sa chcete zúčastniť anonymného zberu dát, začiarknite políčko a kliknite na tlačidlo **Ďalej**.
- 9 Kliknutím na tlačidlo **Ukončiť** dokončíte inštaláciu.

POUŽÍVANIE PC A ZARIADENÍ USB

Zdieľanie súborov a priečinkov

Po inštalácii aplikácie Nero MediaHome musíte pridať priečinky, ktoré chcete zdieľať.

- 1 Na pracovnej ploche dvakrát kliknite na ikonu **Nero MediaHome 4 Essentials**.
- 2 Vľavo kliknite na ikonu **Sieť** a do poľa **Názov siete** zadajte názov siete. Televízor zadaný názov siete rozpozná.
- 3 Vľavo kliknite na ikonu **Zdieľania** .
- 4 Kliknite na kartu **Lokálne priečinky** na obrazovke **Zdieľané**.
- 5 Kliknutím na ikonu **Pridať** otvorte okno **Prehľadávať priečiny**.
- 6 Vyberte priečinok obsahujúci súbory, ktoré chcete zdieľať. Vybraný priečinok sa pridá do zoznamu zdieľaných priečinkov.
- 7 Kliknutím na ikonu **Spustiť server** spustíte server.

! POZNÁMKA

- ▶ Ak zdieľané priečinky alebo súbory nie sú zobrazené v televízore, kliknite na priečinok na karte **Lokálne priečinky** a kliknite na **Znova vyhľadať priečinok** na tlačidle **Viac**.
- ▶ Viac informácií a softvérové nástroje nájdete na stránke **www.nero.com**.

Prehrávanie zdieľaného obsahu

Môžete zobraziť a prehrávať filmy, fotografie a hudbu uloženú na počítači alebo iných serveroch médií DLNA.

- 1 Spustíte server na počítači alebo inom zariadení, ktoré je pripojené do vašej domácej siete.

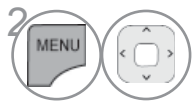

Vyberte **MOJE MÉDIÁ**.

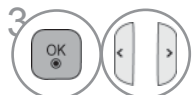

Vyberte **Zoznam filmov**, **Zoznam fotogr.** alebo **Zoznam hudby**.

Vyberte DLNA.

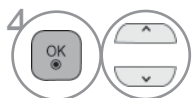

V závislosti od servera médií môže tento televízor požadovať povolenie od servera.

Ak chcete znovu prehľadávať dostupný server médií, stlačte modré tlačidlo.

! POZNÁMKA

- ▶ Aby bolo možné prehrávať súbory z multimediálneho servera, TV prijímač a server musia byť pripojené k tomu istému prístupovému bodu.
- ▶ Keďže kompatibilita a dostupné funkcie na prehrávanie v ponuke **MOJE MÉDIÁ** sú testované v prostredí zostavy servera DLNA (Nero MediaHome 4 Essentials) požiadavky a funkcie na prehrávanie v ponuke **MOJE MÉDIÁ** sa môžu líšiť podľa typu servera.
- ▶ Požiadavky na súbory uvedené na tejto strane nie sú vždy kompatibilné. Môžu sa vyskytnúť určité obmedzenia podľa vlastností súboru a možností multimediálneho servera.
- ▶ Dokonca aj nepodporované súbory je možné zobraziť formou fotografickej alebo hudobnej miniatúry.
- ▶ Miniatury filmov nie sú k dispozícii pre filmy na serveri DLNA.
- ▶ Ak sa v ponuke **MOJE MÉDIÁ** nachádza hudobný súbor, ktorý nie je možné prehrať, TV prijímač tento súbor preskočí a prehrá nasledujúci súbor.
- ▶ Súborové informácie k hudobným a filmovým súborom z ponuky **MOJE MÉDIÁ** zobrazované na obrazovke nemusia byť vždy správne.
- ▶ Tento TV prijímač podporuje iba filmové titulky vytvorené programom Nero MediaHome 4.
- ▶ Názov súboru s titulkami musí byť rovnaký, ako názov súboru s filmom a oba súbory sa musia nachádzať v rovnakom priečinku.
- ▶ Ak bol súbor s titulkami pridaný neskôr, keď už bol adresár zindexovaný, je potrebné adresár odobrať a znova pridať do zoznamu zdieľaných adresárov.
- ▶ Prehrávanie a prevádzková kvalita funkcie **MOJE MÉDIÁ** môžu byť ovplyvnené stavom vašej domácej siete.
- ▶ Súbory na vymeniteľných médiách, ako napr. jednotky USB, jednotky DVD a pod. na multimediálnom serveri nemusia byť zdieľané korektné.
- ▶ Keď prehrávate médiá pomocou pripojenia DLNA, nepodporujú sa súbory DivX chránené technológiou DRM.
- ▶ TV prijímač dokáže v jednom priečinku rozpoznať 200 priečinkov a 999 vnorených priečinkov a súborov.
- ▶ Ak sa v jednom priečinku nachádza príliš veľa súborov a priečinkov, nemusia sa zobrazovať správne.

POUŽÍVANIE PC A ZARIADENÍ USB

ZOZNAM FILMOV

Môžete prehrávať filmové súbory uložené na pamäťovom zariadení USB alebo v PC.

Zoznam filmov sa aktivuje po zistení zariadenia USB. Používa sa na prehrávanie súborov filmov na televíznej obrazovke.

Zobrazuje filmy uložené v priečinku USB a podporuje funkciu Prehrať.

Umožňuje prehrávanie všetkých filmov uložených v priečinku a súborov požadovaných používateľom.

V zozname filmov sa zobrazujú informácie o priečinku a filmovom súbore.

Displej OSD môže byť na vašom televízore odlišný. Obrázky znázorňujú pomoc s ovládaním televízora.

Podporované formáty filmových súborov: *.mpg/*.mpeg/*.dat/*.ts/*.trp/*.tp/*.vob/*.mp4/*.mov/*.mkv/*.dvix/*.avi/*.asf/*.wmv/*.avi(motion-jpeg)/*.mp4(motion-jpeg)/*.mkv(motion-jpeg)

Videoformát: DivX3.11, DivX4.12, DivX5.x, DivX6, Xvid1.00, Xvid1.01, Xvid1.02, Xvid1.03, Xvid 1.10-beta-1/beta-2, Mpeg-1, Mpeg-2, Mpeg-4, H.264/AVC, VC1, JPEG, Sorenson H.263

Podporované formáty audio súborov: Dolby Digital, AAC, Mpeg, MP3, LPCM, HE-AAC, ADPCM, WMA

Bitový tok: od 32 kbps do 320 kbps(MP3)

Formát externých titulkov: *.smi/*.srt/*.sub(MicroDVD,Subviewer1.0/2.0)/*.ass/*.ssa/*.txt(TMPlayer)/*.psb(PowerDivX)

Formát interných titulkov: len, XSUB (formát titulkov používaný v súboroch DivX6)

- Niektoré tituly vytvorené používateľom nemusia správne fungovať.
- Niektoré špeciálne znaky sa v tituloch nepodporujú.
- V tituloch sa nepodporujú značky HTML.
- Tituly v iných ako podporovaných jazykoch nie sú dostupné.
- Zmena písma a farby titulkov nie je podporovaná.
- Tituly v jazykoch iných, než jeden špecifikovaný, nie sú podporované.
- Video súbory so súbormi titulkov, ktorých veľkosť presahuje 1 MB, nemusia byť prehrávané správne.
- Po zmene jazyka zvuku sa môžu na obrazovke objaviť dočasné prerušenia (zastavenie obrazu, rýchlejšie prehrávanie apod.).
- Poškodený filmový súbor sa nemusí správne prehrávať, prípadne sa nebudú dať používať niektoré funkcie prehrávača.
- Filmové súbory vytvorené pomocou niektorých kódovačov sa nemusia správne prehrávať.
- Ak videosúčasť a zvuková súčasť súboru nie sú zaznamenané v prekladanom formáte, prehrá sa iba video alebo iba zvuk.
- Vzávislosti od rýchlosti snímkov sa podporujú videá HD so zrozmierením 1920x1080 v režime 25/30P alebo 1280x720 v režime 50/60P.
- Vzávislosti od rýchlosti snímkov nemusia správne fungovať videá s vyšším rozlíšením než 1920x1080 v režime 25/30P alebo 1280x720 v režime 50/60P.
- Filmové súbory iného než určeného typu a formátu nemusia správne fungovať.
- **Maximálna bitová rýchlosť prehrateľných filmových súborov je 20 Mbps.**
- Pri formáte H.264/AVC nezaručujeme plynulé prehrávanie profilov kódovaných na úrovni 4.1 alebo vyššej.
- Zvukový kodek DTS sa nepodporuje.
- Prehrávanie filmových súborov väčších ako 30 GB nie je podporované.
- Súbor s filmom vo formáte DivX a súbor s titulkami sa musia nachádzať v tom istom priečinku.
- Ak chcete zobrazovať video s titulkami, názov videosúboru a názov súboru s titulkami musia byť rovnaké.
- Prehrávanie videa prostredníctvom pripojenia USB nepodporujúceho vysokú rýchlosť nemusí fungovať správne.
- Filmové súbory kódované formátmi GMC (Global Motion Compensation) a Qpel (Quarterpel Motion Estimation) nie sú podporované.
- Pri sledovaní filmu z funkcie Zoznam filmov môžete nastaviť obraz tlačidlom **Šetrenie energie** a **Režim AV** na diaľkovom ovládači. Nastavenie používateľa nefunguje pre každý obrazový režim.
- Ak video súbory neobsahujú indexové informácie, trikový režim nepodporuje funkcie iné než ►►.
- Pri prehrávaní video súborov po sieti je trikový režim obmedzený na 2-násobnú rýchlosť.
- Video súbory, ktorých názvy obsahujú špeciálne znaky, nemusia byť prehrateľné.



Podporované súbory DivX





Prípony súborov	A/V	Kodek	Podpora profilu/úrovne	Vysvetlenie
.asf .wmv	Video	Rozšírený profil VC-1	Rozšírený profil pri úrovni 3 (napr. 720p60, 1080i60, 1080p30)	Podporované sú iba prúdy vyhovujúce norme SMPTE 421M VC-1.
		Jednoduchý a hlavný profil VC-1	Jednoduchý profil pri strednej úrovni (napr. CIF, QVGA) Hlavný profil pri vysokej úrovni (napr. 1080p30)	
	Zvuk	Štandardný formát WMA		
		Profesionálny formát WMA 9		
.divx .avi	Video	DivX3.11	Rozšírený jednoduchý profil (napr. 720p/1080i)	Technológie Global Motion Compensation či Quarterpel Motion Estimation nie sú podporované. Prúdy používajúce tento syntax nie sú podpo- rované.
		DivX4 DivX5 DivX6		
XViD				
H.264 / AVC	Hlavný profil pri úrovni 4.1 Vysoký profil pri úrovni 4.1 (napr. 720p60, 1080i60, 1080p30)			
	Zvuk	MPEG-1 vrstvy I, II MPEG-1 vrstvy III(MP3) Dolby Digital		
.mp4 .m4v	Video	H.264 / AVC	Hlavný profil pri úrovni 4.1 Vysoký profil pri úrovni 4.1 (napr. 720p60, 1080i60, 1080p30)	Technológie Global Motion Compensation či Quarterpel Motion Estimation nie sú podporované. Prúdy používajúce tento syntax nie sú podpo- rované.
		MPEG-4 časť 2	Rozšírený jednoduchý profil (napr. 720p/1080i)	
Zvuk	AAC	AAC-LC a HE-AAC		
.mkv	Video	H.264 / AVC	Hlavný profil pri úrovni 4.1 Vysoký profil pri úrovni 4.1 (napr. 720p60, 1080i60, 1080p30)	Väčšina dostupného obsahu MKV je zakó- dovaná kodekom x264 s otvoreným zdrojovým kódom.
Zvuk	AAC	AAC-LC a HE-AAC		
	Dolby Digital			
.ts .trp .tp	Video	H.264 / AVC	Hlavný profil pri úrovni 4.1 Vysoký profil pri úrovni 4.1 (napr. 720p60, 1080i60, 1080p30)	Podporované sú iba prúdy vyhovu- júce norme SMPTE 421M VC-1.
		MPEG-2	Hlavný profil pri vysokej úrovni (napr. 720p60, 1080i60)	
		VC-1	Jednoduchý profil pri strednej úrovni (napr. CIF, QVGA) Hlavný profil pri vysokej úrovni (napr. 1080p30) Rozšírený profil pri úrovni 3 (napr. 720p60, 1080i60, 1080p30)	
	Zvuk	MPEG-1 vrstvy I, II MPEG-1 vrstvy III(MP3) Dolby Digital		
		AAC	AAC-LC a HE-AAC	
.vob	Video	MPEG-1	Hlavný profil pri vysokej úrovni (napr. 720p60, 1080i60)	
		MPEG-2		
Zvuk	Dolby Digital MPEG-1 vrstvy I, II DVD-LPCM			
.mpg	Video	MPEG-1	Hlavný profil pri vysokej úrovni (napr. 720p60, 1080i60)	Iba vyhovujúce prúdy správne nakonfigurova- né pre TS, PS alebo ES
		Zvuk	MPEG-1 vrstvy I, II	

POUŽÍVANIE PC A ZARIADENÍ USB

Položky obrazovky

Môžete tiež upraviť možnosť **USB** v ponuke **VSTUP**.

1   Vyberte položku **MOJE MÉDIÁ**.

2     Vyberte položku **Zoznam filmov**.

1 Slúži na presun na súbor vyššej úrovne

2 Aktuálna strana/všetky strany Príslušné tlačidlá diaľkového ovládania

3 Obsah v rámci priečinka zameraného na 1

4 Obsah aktuálnej stránky/všetky stránky obsahu v rámci priečinka zameraného na 1

5

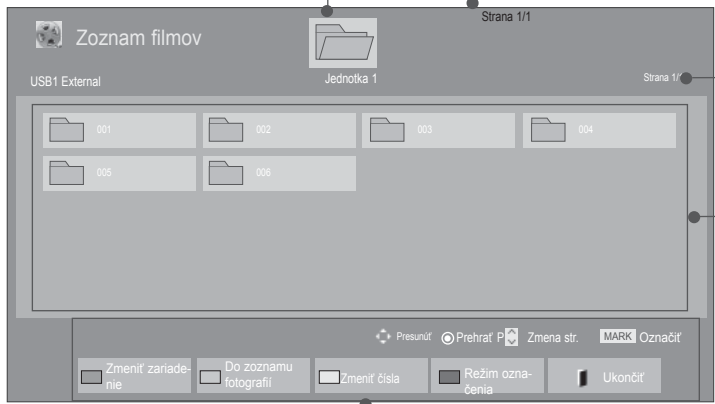

- V náhľade niektorých súborov sa môže zobrazovať iba ikona.



- V náhľade nepodporovaných súborov sa bude zobrazovať iba ikona.







- Neobvyklé súbory sa budú zobrazovať vo forme bitmapy.



Výber filmu







■ Pri prehrávaní filmových súborov



-  Vyberte cieľový priečinok alebo jednotku.
-   Select th Vyberte požadované filmové tituly.
-  Prehrávajú sa filmové súbory.

• Na pohyb po stránke s filmami použite tlačidlo **P** ^ ^ v.







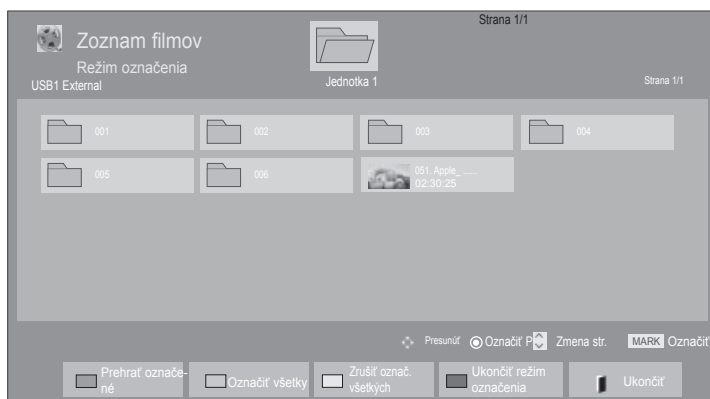

Používanie diaľkového ovládania

	Zmeniť zariadenie.
	Opakovaným stláčaním ZELENÉHO tlačidla môžete prepínať medzi možnosťami Zoznam fotogr.>Zoznam hudby .
	Prepínanie zobrazenia medzi 5 veľkými miniatúrami alebo jednoduchým zoznamom.
	vod do režimu Režim označenia .
	Návrat k normálnemu sledovaniu televízora.
	Stlačením tlačidla PLAY(▶) sa vrátite k normálnemu prehrávaniu.

POUŽÍVANIE PC A ZARIADENÍ USB

■ Pri prehrávaní vybraných filmových súborov







-  Vyberte cieľový priečinok alebo jednotku.
-   Select th Vyberte požadované filmové tituly.
-  or  vod do režimu **Režim označenia**.
-   Označenie požadovaného filmového súboru.
-  Prehrá sa označený filmový súbor.

- Označené filmové súbory sa prehrávajú za sebou.

! POZNÁMKA

- ▶ Ak súbor nie je podporovaný, zobrazí sa hlásenie onepodporovanom súbore.

Používanie diaľkového ovládania

 ČERVENÁ	Prehrať vybraný filmový súbor. Keď sa ukončí prehrávanie filmového súboru, automaticky sa prehrá ďalší vybraný súbor.
 ZELENÁ	Označenie všetkých filmových súborov na obrazovke.
 ŽLTÁ	Zrušenie označenia všetkých označených filmových súborov.
 MODRÁ	Ukončenie režimu Režim označenia .
	Návrat k normálnemu sledovaniu televízora.

! POZNÁMKA

- ▶ Ak v OSD zvolíte možnosť „Áno“ pri prehrávaní toho istého súboru po zastavení filmového súboru, prehrávanie sa znovu spustí od miesta, na ktorom bolo predtým zastavené.
- ▶ Ak je v priečinku súvislá séria súborov, ďalší súbor sa prehrá automaticky.
Neplatí to však v prípade, keď je funkcia **Opakovať** ponuky Zoznam filmov „Zap.“ (pozri str. 104) alebo keď je nastavená ako Označené prehrávanie.



POUŽÍVANIE PC A ZARIADENÍ USB

Používanie funkcií obrazovky Zoznam filmov – prehrávanie

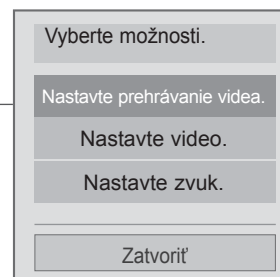

- Nákres sa môže mierne líšiť od vášho televízor.



1  alebo  Zobrazenie ponuky **Možnosti**.

2  **Nastavte prehrávanie videa.**, **Nastavte video.** alebo **Nastavte zvuk.** alebo **Nastaviť 3D video.** (Len pre 42/47LX6***, 47/55LX9***, 50/60PX9***).

! POZNÁMKA

- ▶ Hodnoty možnosti zmenené v ponuke **Zoznam filmov** nemajú vplyv na **Zoznam fotogr.** a **Zoznam hudby**.
- ▶ Hodnota možnosti zmenená v ponuke **Zoznam fotogr.** a **Zoznam hudby** sa takisto zmení v ponuke **Zoznam fotogr.** a **Zoznam hudby**, ale nie v ponuke **Zoznam filmov**.
- ▶ Pri opätovnom prehrávaní videosúboru po zastavení ho môžete prehrať od miesta, kde bol predtým zastavený.



Používanie diaľkového ovládania

■	Zastavenie prehrávania filmového súboru.
▶	Stlačením tlačidla PLAY(▶) sa vrátite k normálnemu prehrávaniu.
	Počas prehrávania stlačte tlačidlo Pause() . <ul style="list-style-type: none"> ■ Zobrazí sa statická obrazovka. ■ Ak po pozastavení nestlačíte na diaľkovom ovládaní žiadne tlačidlo viac ako 10 minút, televízor sa vráti do stavu prehrávania. ■ Stlačením tlačidla Pause() a následným stlačením tlačidla FF(▶▶) spomalíte prehrávanie.
◀◀ / ▶▶	Počas prehrávania: <p>opakovaným stláčaním tlačidla REW(◀◀) zrýchlite prehrávanie ◀◀(x2) -> ◀◀◀(x4) -> ◀◀◀◀(x8) -> ◀◀◀◀◀(x16) -> ◀◀◀◀◀◀(x32) .</p> <p>opakovaným stláčaním tlačidla FF(▶▶) zrýchlite prehrávanie ▶▶(x2)-> ▶▶▶(x4) -> ▶▶▶▶(x8) ->▶▶▶▶▶(x16) -> ▶▶▶▶▶▶(x32).</p> <ul style="list-style-type: none"> ■ Opakovaným stláčaním týchto tlačidiel sa zvýši rýchlosť posunu dopredu alebo dozadu.
MENU alebo Q.MENU	Zobrazenie ponuky Možnosti .
BACK	Skrytie ponuky na celej obrazovke. <ul style="list-style-type: none"> ■ Pre opätovné zobrazenie ponuky na celej obrazovke stlačte tlačidlo OK.
EXIT	Návrat k normálnemu sledovaniu televízora.
<>	<ul style="list-style-type: none"> ■ Ak počas prehrávania použijete tlačidlo < alebo > , na obrazovke sa zobrazí kurzor znázorňujúci pozíciu.
ENERGY SAVING	Opakovaným stláčaním tlačidla ENERGY SAVING (ŠETRENIE ENERGIE) zmeníte jas obrazovky. (pozrite str. 138)
AV MODE	Opakovaným stláčaním tlačidla AV MODE (REŽIM AV) vyberiete požadovaný zdroj (pozrite str. 66)

POUŽÍVANIE PC A ZARIADENÍ USB

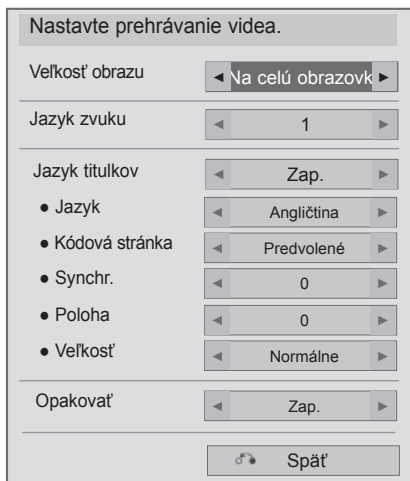
■ Keď vyberiete možnosť Nastavte prehrávanie videa.,



1   Vyberte možnosť **Veľkosť obrazu, Jazyk zvuku, Jazyk titulkov** alebo **Opakovať**.

2  Vykonajte potrebné úpravy nastavení.

Jazyk titulkov	Podporovaný jazyk
Latin1 (Latinka1)	Anglický, španielsky, francúzsky, nemecký, taliansky, švédsky, fínsky, holandský, portugalský, dánsky, rumunský, nórsky, albánsky, Galský, waleský, írsky, katalánsky, valencijský
Latin2 (Latinka2)	bosniansky, poľský, chorvátsky, Český, slovenský, slovinský, srbský, maďarský,
Latin4 (Latinka4)	Estónsky, lotyšský, litovský
Cyrillic (Cyrilika)	Bulharský, ruský, ukrajinský, kazašský, macedónsky
Greek (Gréčtina)	Greek (Gréčtina)
Turecký	Turecký

- ▶ **Veľkosť obrazu** : nastavenie požadovaného formátu obrazu počas prehrávania filmu.
- ▶ **Jazyk zvuku** : Počas prehrávania filmu mení jazykovú skupinu zvuku. Súbor s jednou zvukovou stopou nie je možné vybrať.
- ▶ **Jazyk titulkov**: Zapína/vypína titulky.
- ▶ **Jazyk** : Aktivované pre titulky SMI a možno vybrať jazyk v titulkoch.
- ▶ **Kódová stránka** : Možno vybrať typ písma titulkov. Keď je nastavené na predvolenú hodnotu, bude použitý rovnaký typ písma ako v ponuke.
- ▶ **Synchr.** : úprava časovej synchronizácie titulkov v rozsahu -10 až +10 sekúnd s krokom 0,5 sekundy počas prehrávania filmu.
- ▶ **Poloha** : zmena umiestnenia titulkov (hore alebo dole) počas prehrávania filmu.
- ▶ **Veľkosť** : výber požadovanej veľkosti titulkov počas prehrávania filmu.
- ▶ **Opakovať** : Zapína/vypína funkciu opakovania pri prehrávaní filmu. Keď je zapnuté, súbor v priečinku bude prehrávaný opakovane. Aj v prípade, ak je opakované prehrávanie vypnuté, prehrávanie sa môže spustiť, ak je názov súboru podobný ako predchádzajúci súbor.

! POZNÁMKA

- ▶ Vrámcí súboru titulkov je podporovaných iba 10000 synchronizovaných blokov.
- ▶ V priebehu prehrávania videa môžete nastaviť formát obrazu stlačením tlačidla **POMER**.

■ Keď vyberiete možnosť **Nastaviť video**,

■ Nákres sa môže mierne líšiť od vášho televízor.

Len pre LED LCD TV/LCD TV

Nastavte video.

Režim obrazu < Norma >

- Podsvietenie 70 < [slabá] >
- Kontrast 100 < [plná] >
- Jas 50 < [stredná] >
- Farba 60 < [stredná] >
- Dynamický kontrast < Stredné >
- Vylepšenie okrajov < Vysoké >
- Redukcia šumu < Stredné >

TruMotion < Nízke >

Obnov. nast. obr.



Len pre plazmové TV

Nastavte video.

Režim obrazu < Norma >

- Kontrast 100 < [plná] >
- Jas 50 < [stredná] >
- Ostrosť 50 < [stredná] >
- Farba 60 < [stredná] >
- Odtieň 0 [R] [G]
- Fareb. tón 0 [W] [C]
- Redukcia šumu < Nízke >

Obnov. nast. obr.



1   Vyberte možnosť **Režim obrazu** alebo **TruMotion**.

2  Vykonajte potrebné úpravy nastavení. (pozrite str. 139 až 148)

POUŽÍVANIE PC A ZARIADENÍ USB

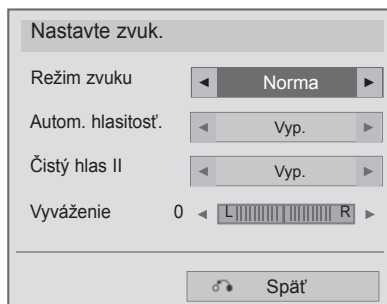
■ Keď vyberiete možnosť **Nastaviť zvuk**,



- 1   Vyberte možnosť **Režim zvuku**, **Autom. hlasitosť**, **Čistý hlas II** alebo **Vyváženie**.
- 2  Vykonajte potrebné úpravy nastavení. (pozrite str. 154 až 158)

■ Po výbere položky **Nastaviť 3D video**, (Len pre 42/47LX6***, 47/55LX9***, 50/60PX9***)

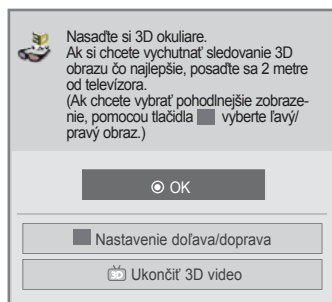

alebo

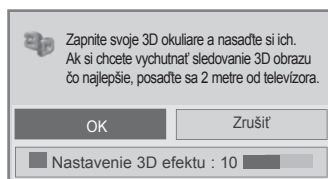

alebo

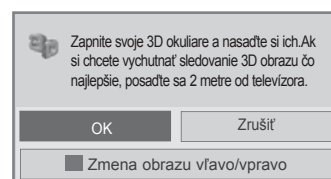

Bližšie informácie nájdete v časti 3D zobrazovanie v používateľskej príručke.

ZOZNAM FOTOGR. (ZOZNAM FOTOGRAFIÍ)

Môžete prezerať súbory fotografií uložené na pamäťovom zariadení USB alebo v PC. Displej OSD môže byť na vašom televízore odlišný. Obrázky znázorňujú pomoc s ovládaním televízora. Keď si pozeráte fotografie pomocou funkcie Photo List (Zoznam fotografií), nemôžete zmeniť režim fotografie.

Podporovaný súbor PHOTO (Fotografia)(*.JPEG)

Základné: 64 x 64 až 15360 x 8640
 Progresívne: 64 x 64 až 1920 x 1440

- Môžete prehrávať iba súbory vo formáte JPEG.
- Nepodporované súbory sa zobrazia v podobe vopred definovanej ikony.
- Ak je niektorý súbor poškodený alebo používa formát, ktorý TV prijímač nedokáže prehrať, zobrazí sa chybová správa.
- Poškodené súbory fotografií nie je možné správne zobraziť.
- Zobrazenie fotografií s vysokým rozlíšením v režime na celú obrazovku môže chvíľu trvať.

len pre 42/47LX6***, 47/55LX9***, 50/60PX9***

	Prípomy súborov	Voľba	Profil
2D	jpeg jpg jpe	podporovaný formát súboru	SOF0: základná línia SOF1: sekvenčné rozšírenie SOF2: progresívne
		veľkosť fotografie	Min: 64 x 64 Max. - Normálny typ: 15360 (Š) x 8640 (V) Progresívny typ: 1920 (Š) x 1440 (V)
3D	mpo	podporovaný formát súboru	mpo
		veľkosť fotografie	Formát 4:3 : 3,648 x 2,736 2,592 x 1,944 2,048 x 1,536 Formát 3:2 : 3,648 x 2,432

Položky obrazovky

Môžete tiež upraviť možnosť **USB** v ponuke **VSTUP**.

1 Vyberte položku **MOJE MÉDIÁ.**

2 Vyberte možnosť **Zoznam fotogr.**

1 Slúži na presun na súbor vyššej úrovne

2 Aktuálna strana/všetky strany Príslušné tlačidlá diaľkového ovládania

3 Obsah v rámci priečinka zameraného na 1





4 Obsah aktuálnej stránky/všetky stránky obsahu v rámci priečinka zameraného na 1

POUŽÍVANIE PC A ZARIADENÍ USB

Výber fotografie





■ Pri prehrávaní súborov fotografií



-  Vyberte cieľový priečinok alebo jednotku.
-   Vyberte požadované fotografie.
-  Sú zobrazené súbory fotografií.









• Na pohyb po stránke s fotografiami použite tlačidlo **P** ^ v.

Používanie diaľkového ovládania

	Zmeniť zariadenie.
	Opakovaným stláčaním ZELENEHO tlačidla môžete prepínať medzi možnosťami Zoznam hudby->Zoznam filmov .
	Prepínanie zobrazenia medzi 5 veľkými miniatúrami alebo jednoduchým zoznamom.
	vod do režimu Režim označenia .
	Návrat k normálnemu sledovaniu televízora.

■ Pri zobrazení vybraných súborov fotografií







- 1  Vyberte cieľový priečinok alebo jednotku.
- 2   Vyberte požadované fotografie.
- 3   alebo vod do režimu **Režim označenia**.
- 4   Označenie požadovaného súboru fotografie.
- 5  Zobrazí sa označený súbor fotografie.

• Označené fotografie si môžete prezrieť jednotlivu alebo ako prezentáciu označených fotografií. Ak neoznačíte žiadne fotografie, fotografie vpriečinku si môžete prezrieť jednotlivu alebo ako prezentáciu všetkých fotografií vpriečinku.

POUŽÍVANIE PC A ZARIADENÍ USB

Používanie diaľkového ovládania



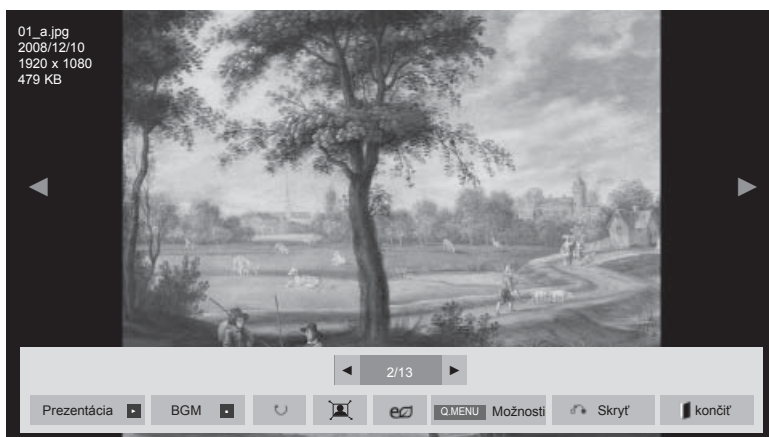

 ČERVENÁ	Zobrazenie vybraného súboru fotografie.
 ZELENÁ	Označenie všetkých súborov fotografií na obrazovke.
 ŽLTÁ	Zrušenie označenia všetkých označených súborov fotografií.
 MODRÁ	Ukončenie režimu Režim označenia .
 EXIT	Návrat k normálnemu sledovaniu televízora.

Postup zobrazenia fotografie

Podrobné operácie sú kdispozícii na obrazovke zobrazenia fotografie plnej veľkosti.



Pomocou pomeru strán fotografie možno zmeniť veľkosť zobrazenej fotografie na celej obrazovke. Stlačením tlačidla **EXIT** sa presuniete na predchádzajúcu obrazovku ponuky.

- 1  Vyberte cieľový priečinok alebo jednotku.
- 2   Vyberte požadované fotografie.
- 3  Vyberte požadované fotografie.

• Na pohyb po stránke s fotografiami použite tlačidlo **P** ^ v .

- Stlačením tlačidla **EXIT** sa vrátite do zoznamu fotografií.
- Po stlačení tlačidla **BACK** zmizne Pomocník na obrazovke.

POUŽÍVANIE PC A ZARIADENÍ USB



Vyberte ponuku
Prezentácia,
BGM, **↻ (Otočiť)**,
🖼️/👤, **📏**,
Možnosti, **Skryť**
alebo **Ukončiť**.

- Pomocou tlačidla < > vyberte predchádzajúcu alebo nasledujúcu fotografiu.
- Pomocou tlačidla < > vyberte a ovládajte ponuku na celej obrazovke.

► **Prezentácia** : Ak nie je vybratá žiadna fotografia, počas prezentácie sa zobrazia všetky fotografie v aktuálnom priečinku. Ak vyberiete nejaké fotografie, zobrazí sa prezentácia týchto fotografií.

- Časový interval prezentácie nastavte v ponuke **Možnosti**.

► **BGM** (Hudba na pozadí) : Počúvanie hudby počas prezerania fotografií na celej obrazovke.

- Pred použitím tejto funkcie nastavte v ponuke Možnosti zariadenie BGM a album.
- Ponuku **Možnosti** môžete upraviť tlačidlom **Q.MENU** alebo **MENU** na diaľkovom ovládaní.

► **↻ (Otočiť)**: Otáčanie fotografií.

- Otočenie fotografie o 90°, 180°, 270°, 360° v smere hodinových ručičiek.
- Ak je šírka obrazu väčšia než podporovaná výška, nemožno ho otočiť.

► **🖼️/👤** : Fotografiu môžete zobrazit' v režime Na celú obrazovku alebo Pôvodná veľkosť.

► **🔋** : Opakovaným stláčaním tlačidla **ENERGY SAVING** zvýšite **tecs** obrazovky.(pozri str. 138)

► **Option** : Nastavenie parametrov pre **Rýchlosť zmeny snímok a BGM**.

- Pomocou tlačidiel ^ v < > a **OK** nastavte hodnoty. Nastavenia uložíte stlačením tlačidla **OK**.
- Kým **BGM** hrá, nastavenia BGM nie je možné meniť.
- Vybrať môžete iba priečinok s MP3 súbormi uložený na zariadení, ktoré práve zobrazuje fotografiu.

► **Skryť** : Skrytie ponuky na celej obrazovke.

- Na opätovné zobrazenie ponuky na celej obrazovke stlačte tlačidlo **OK** .



Stlačením tlačidla EXIT sa vrátite do zoznamu fotografií.

Používanie funkcie Zoznam fotogr.

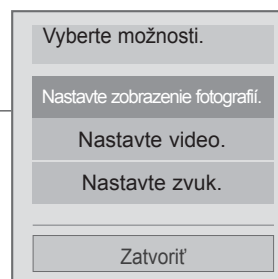

- Nákres sa môže mierne líšiť od vášho televízor.



1  alebo  Zobrazenie ponuky **Možnosti**.

2  Vyberte možnosť **Nastavte zobrazenie fotografií.**, **Nastavte video.** alebo **Nastavte zvuk.** alebo **Nastaviť 3D video.** (Len pre 42/47LX6***, 47/55LX9***, 50/60PX9***).



! POZNÁMKA

- ▶ Hodnoty možnosti zmenené v ponuke **Zoznam filmov** nemajú vplyv na **Zoznam fotogr.** a **Zoznam hudby**.
- ▶ Hodnota možnosti zmenená v ponuke **Zoznam fotogr.** a **Zoznam hudby** sa takisto zmení v ponuke **Zoznam fotogr.** a **Zoznam hudby**, ale nie v ponuke **Zoznam filmov**.
- ▶ V režime zobrazovania 3D nie je možné vybrať Možnosti. (Len pre 42/47LX6***, 47/55LX9***)
- ▶ Ak chcete počúvať BGM (hudba v pozadí) pri sledovaní obrazových súborov *.mpo, spustíte *.jpg súbor a nastavíte priečinok BGM v "Option - Set Photo View." („Možnosti - Nastaviť zobrazenie fotografie“). Potom môžete vybrať a počúvať BGM pri sledovaní *.mpo súborov. (Len pre 42/47LX6***, 47/55LX9***)

POUŽÍVANIE PC A ZARIADENÍ USB

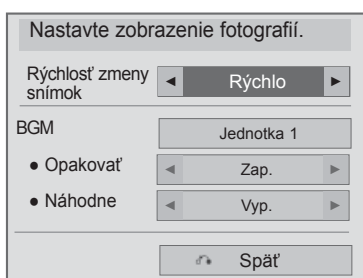
- Keď vyberiete možnosť **Nastavte zobrazenie fotografií.**,



- 1   Vyberte možnosť **Rýchlosť zmeny snímok** alebo **BGM**.
- 2  Vykonaajte potrebné úpravy nastavení.

■ Keď vyberiete možnosť **Nastaviť video**,

■ Nákres sa môže mierne líšiť od vášho televízor.

Len pre LED LCD TV/LCD TV

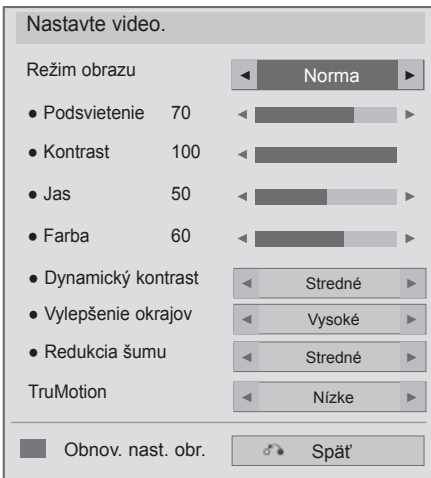

Len pre plazmové TV



1 Vyberte možnosť **Režim obrazu** alebo **TruMotion**.





2 Vykonajte potrebné úpravy nastavení. (pozrite str. 139 až 148)

POUŽÍVANIE PC A ZARIADENÍ USB

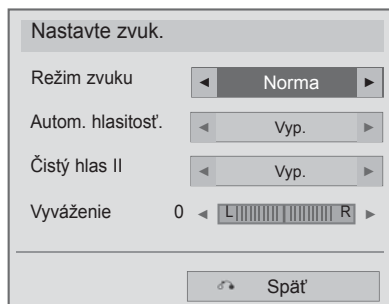
- Keď vyberiete možnosť **Nastaviť zvuk**,



- 1   Vyberte možnosť **Režim zvuku**, **Autom. hlasitosť**, **Čistý hlas II** alebo **Vyváženie**.
- 2  Vykonajte potrebné úpravy nastavení. (pozrite str. 154 až 158)

- Po výbere položky **Nastaviť 3D video**, (Len pre 42/47LX6***, 47/55LX9***, 50/60PX9***)

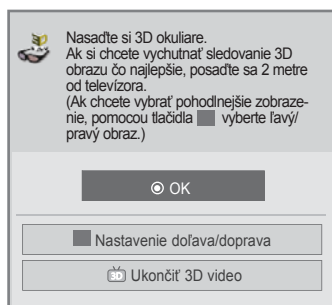

alebo

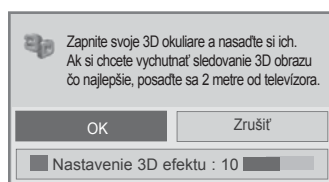

alebo

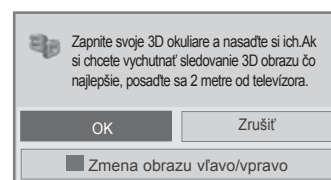

Bližšie informácie nájdete v časti 3D zobrazovanie v používateľskej príručke.

ZOZNAM HUDBY (ZOZNAM HUDBY)

Môžete prehrávať hudobné súbory uložené na pamäťovom zariadení USB alebo v PC.

Kúpené hudobné súbory (*.MP3) môžu obsahovať obmedzenia autorských práv. Prehrávanie týchto súborov nemusí tento model podporovať.

Hudobné súbory na vašom zariadení USB môže toto zariadenie prehrať.

Displej OSD môže byť na vašom televízore odlišný. Obrázky znázorňujú pomoc s ovládaním televízora.

HUDOBNÝ súbor (*.MP3)

Prenosová rýchlosť v bitoch: 32 až 320

- Vzorkovacia frekvencia formátu MPEG1 vrstvy 3 : 32 kHz, 44,1 kHz, 48 kHz
- Vzorkovacia frekvencia formátu MPEG2 vrstvy 3 : 16 kHz, 22,05 kHz, 24 kHz

Položky obrazovky

Môžete tiež upraviť možnosť **USB** v ponuke **VSTUP**.

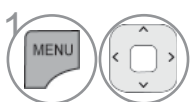

Vyberte položku **MOJE MÉDIÁ**.

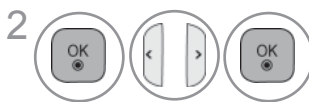

Vyberte možnosť **Zoznam hudby**.

- 1 Ukážka: ak je kdispozícii obrázok sobalom albumu, zobrazí sa vtejto oblasti.
- 2 Služi na presun na súbor vyššej úrovne
- 3 Aktuálna strana/všetky strany Príslušné tlačidlá diaľkového ovládania
- 4 Obsah v rámci priečinka zameraného na 2
- 5 Obsah aktuálnej stránky/všetky stránky obsahu v rámci priečinka zameraného na 2

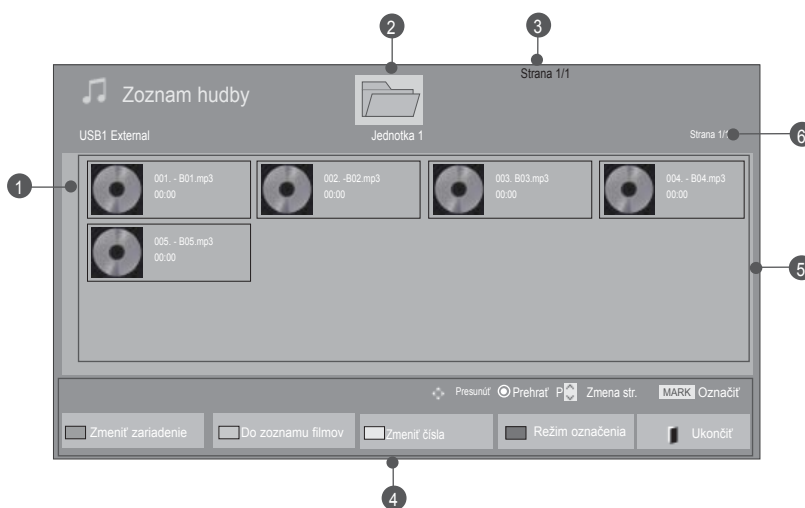



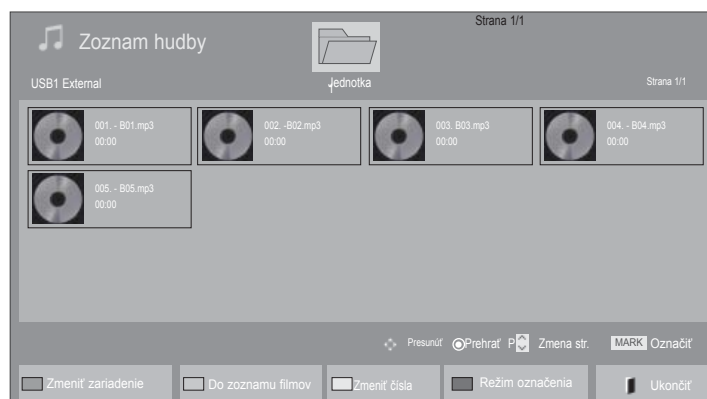

POUŽÍVANIE PC A ZARIADENÍ USB

Výber hudby







■ Pri prehrávaní hudobných súborov

-  Vyberte cieľový priečinok alebo jednotku.
-   Vyberte požadované skladby.
-  Sú prehrávané hudobné súbory.







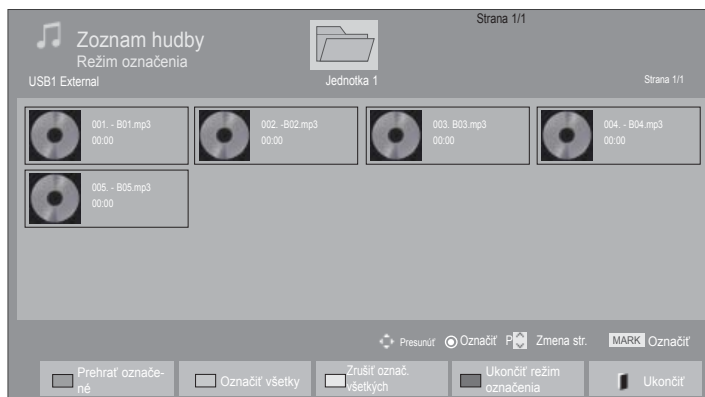

• Pomocou tlačidla **P** sa môžete na stránke hudbou pohybovať nahor alebo nadol.

Používanie diaľkového ovládania

	Zmeniť zariadenie.
	Opakovaným stláčaním ZELENEHO tlačidla môžete prepínať medzi možnosťami Zoznam filmov>Zoznam fotogr.
	Prepínanie zobrazenia medzi 5 veľkými miniatúrami alebo jednoduchým zoznamom.
	vod do režimu Režim označenia.
	Návrat k normálnemu sledovaniu televízora.

■ Pri prehrávaní vybraných hudobných súborov







- 1  Vyberte cieľový priečink alebo jednotku.
- 2   Vyberte požadované skladby.
- 3   vod do režimu **Režim označenia**.
- 4   Označenie požadovaného hudobného súboru.
- 5  Prehrá sa označený hudobný súbor.

- Ak je označený jeden alebo viac hudobných súborov, označené skladby sa prehrávajú postupne. Napríklad ak chcete opakovane počúvať iba jednu skladbu, označte ju a prehrajte. Ak nie je označená žiadna skladba, postupne sa prehrávajú všetky skladby v priečinku.
- Ak chcete aktivovať náhodné prehrávanie, je potrebné nastaviť ponuku **Možnosti->Nastavte prehrávanie zvuku.->Náhodne** na možnosť **Zap**.



POUŽÍVANIE PC A ZARIADENÍ USB

Používanie diaľkového ovládania

 ČERVENÁ	Zobrazenie vybraného hudobného súboru.
 ZELENÁ	Označenie všetkých hudobných súborov na obrazovke.
 ŽLTÁ	Zrušenie označenia všetkých označených hudobných súborov.
 MODRÁ	Ukončenie režimu Režim označenia .
 EXIT	Návrat k normálnemu sledovaniu televízora.

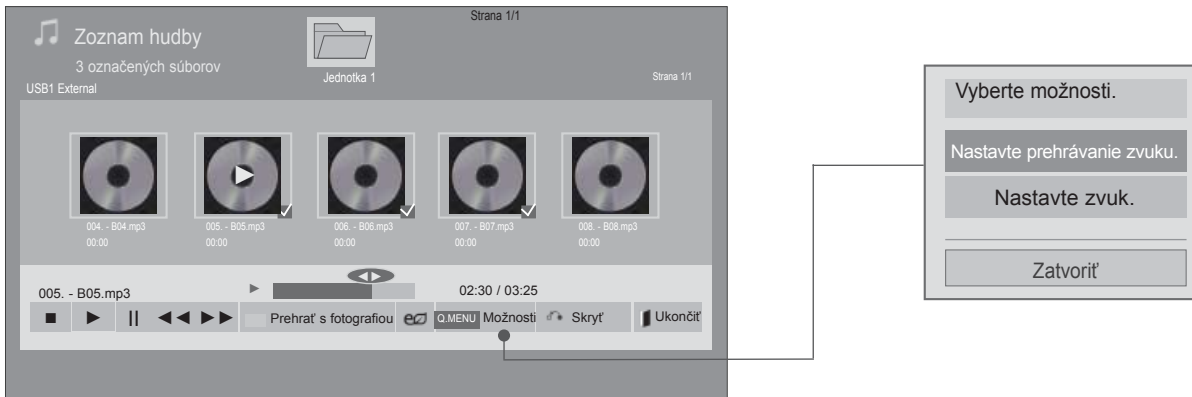
Používanie funkcie Zoznam hudby, prehrávanie



1  alebo  Zobrazenie ponuky **Možnosti**.











2  Vyberte možnosť **Nastavte prehrávanie zvuku.** alebo **Nastavte zvuk.**

! POZNÁMKA

- ▶ Hodnoty možnosti zmenené v ponuke Zoznam filmov nemajú vplyv na Zoznam fotogr. a Zoznam hudby.
- ▶ Hodnota možnosti zmenená v ponuke Zoznam fotogr. a Zoznam hudby sa takisto zmení v ponuke Zoznam fotogr. a Zoznam hudby, ale nie v ponuke Zoznam filmov.
- ▶ Hudbu môžete počúvať iba v rámci aktuálne prehrávaného zariadenia.



POUŽÍVANIE PC A ZARIADENÍ USB

Používanie diaľkového ovládania

	Zastavenie prehrávania hudobného súboru.
	Stlačením tlačidla PLAY (▶) sa vrátite k normálnemu prehrávaniu.
	Ak stlačíte tlačidlo Pause () počas prehrávania súboru, prehrávanie sa pozastaví. Ak znovu stlačíte tlačidlo Pause (), keď je prehrávanie pozastavené, obnoví sa prehrávanie súboru.
	Počas prehrávania: Ak stlačíte tlačidlo REW (◀◀), prehrá sa predchádzajúci hudobný súbor. Ak stlačíte tlačidlo FF (▶▶), prehrá sa nasledujúci hudobný súbor.
	Spustíte prehrávanie vybraných hudobných súborov a potom prejdete k možnosti Zoznam fotogr.
	Opakovaným stláčaním tlačidla ENERGY SAVING zvýšite jas obrazovky. (pozri str. 138) Iba Vyp./Vypnúť obrazovku funguje z ponuky Zoznam filmov, Zoznam fotogr., Zoznam hudby (len pre LCD TV/LED LCD TV).
	Zobrazenie ponuky Možnosti .
	<ul style="list-style-type: none"> ■ Ak stlačíte tlačidlo BACK počas prehrávania hudby, aktuálne používaný hudobný prehrávač sa skryje a zobrazí sa iba hudobný zoznam.
	<ul style="list-style-type: none"> ■ Ak stlačíte tlačidlo EXIT, keď je zobrazený hudobný prehrávač, zastaví sa iba prehrávanie hudby a prehrávač sa nevráti k normálnemu sledovaniu televízie. ■ Ak stlačíte tlačidlo EXIT, keď je prehrávanie hudby zastavené alebo keď je hudobný prehrávač skrytý, prehrávač sa vráti k normálnemu sledovaniu televízie.
	<ul style="list-style-type: none"> ■ Pri použití tlačidla < alebo > počas prehrávania sa dá prehrať kurzor označujúci polohu.

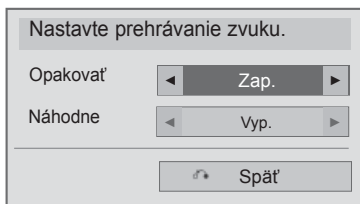
■ Keď vyberiete možnosť **Nastaviť** prehrávanie zvuku,





- 1   Vyberte možnosť **Opakovať** alebo **Náhodne**.
- 2  Vykonajte potrebné úpravy nastavení.

POUŽÍVANIE PC A ZARIADENÍ USB

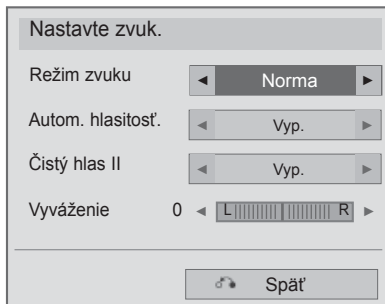
- Keď vyberiete možnosť **Nastaviť zvuk**,



- 1   Vyberte možnosť **Režim zvuku**, **Autom. hlasitosť**, **Čistý hlas II** alebo **Vyváženie**.
- 2  Vykonajte potrebné úpravy nastavení. (pozrite str. 154 až 158)

- ■ Ak počas prehrávania nestlačíte žiadne tlačidlo, rámček informáciami o prehrávaní (znázornený nižšie) sa bude pohybovať ako šetrič obrazovky.
- ■ „Šetrič obrazovky“?
Šetrič obrazovky slúži na ochranu pixlov obrazovky pred poškodením spôsobeným nemenným obrazom, ktorý ostane na obrazovke dlhší čas.

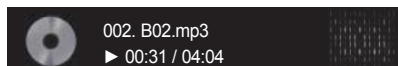

! POZNÁMKA

- ▶ Poškodená skladba sa neprehrá, ale na displeji sa zobrazí čas prehrávania 00:00
- ▶ Hudba chránená autorskými právami, ktorá bola prevzatá prostredníctvom platenej služby, sa nezačne prehrávať, ale zobrazí sa nesprávna informácia o čase prehrávania.
- ▶ Stlačením tlačidla OK, ■ sa šetrič obrazovky zastaví.
- ▶ Tlačidlá PREHRAŤ (Prehrávať) (▶), Pause (Prerušit') (■), ▶▶, ◀◀ na diaľkovom ovládači sú v tomto režime tiež dostupné.
- ▶ Nasledujúcu skladbu vyberiete tlačidlom ▶▶ a prechádzajúcu skladbu tlačidlom ◀◀.

POUŽÍVANIE PC A ZARIADENÍ USB

REGISTRAČNÝ KÓD DIVX

Skontrolujte registračný kód DivX televízora. Pomocou registračného kódu si môžete požičiavať alebo kupovať filmy z lokality www.divx.com/vod.

Prehrávanie požičaných alebo zakúpených súborov DivX použitím registračného kódu DivX iného televízora nie je dovolené. (Prehrať sa dajú iba súbory DivX, ktoré zodpovedajú registračnému kódu zakúpeného televízora.)

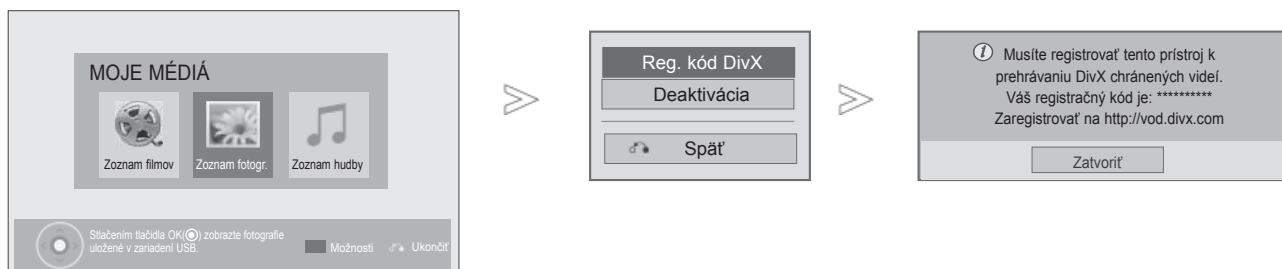

1. Vyberte položku **MOJE MÉDIÁ**.
2. Vyberte položku **Reg. kód DivX**.
3. Zobrazíť reg. kód DivX.

• Stlačením tlačidla **MENU/EXIT** sa vrátite k normálnemu sledovaniu TV.

DIVXTM HD

O DIVX VIDEO: DivX® je digitálny video formát vytvorený spoločnosťou DivX, Inc. Toto je oficiálne certifikované zariadenie DivX Certified®, ktoré prehráva video vo formáte DivX. Podrobnejšie informácie a softvérové nástroje na konverziu súborov do formátu DivX video nájdete na webovej lokalite www.divx.com.

O SLUŽBE DIVX VIDEO NA POŽIADANIE: Toto certifikované zariadenie DivX Certified® musí byť registrované, aby mohlo prehrávať zakúpené filmy DivX Video na požiadanie (VOD – Video-on-Demand). Na získanie registračného kódu vyhľadajte v ponuke s nastavením zariadenia časť DivX VOD. Na získanie ďalších informácií o dokončení postupu registrácie prejdite na webovú lokalitu vod.divx.com.

„Certifikované zariadenie DivX Certified®, ktoré prehráva formát DivX video až do rozlíšenia HD 1080p, vrátane prémiového obsahu“

DivX®, DivX Certified® a súvisiace logá sú ochranné známky spoločnosti DivX, Inc. a používajú sa na základe licencie.

Chránené jedným alebo niekoľkými z nasledujúcich patentov USA: 7,295,673; 7,460,668; 7,515,710; 7,519,274

! POZNÁMKA

- ▶ Podporujú sa filmové súbory s týmito atribútmi
Rozlíšenie: najviac 1920x1080 (šxv) pixlov.
Rýchlosť snímok: najviac 30 snímok/s (1920x1080) alebo 60 snímok/s (1280x720).
- ▶ Videokodek : MPEG 1, MPEG 2, MPEG 4, H.264/AVC, DivX 3.11, DivX 4.12, DivX 5.x, DivX 6, Xvid 1.00, Xvid 1.01, Xvid 1.02, Xvid 1.03, Xvid 1.10-beta1, Xvid 1.10-beta2, JPEG, VC1, Sorenson H.263/H.264
- ▶ Ak je aktívny zoznam filmov, súbory DRM/* .tp /* .trp uložené na serveri DLNA nie je možné prehrávať.

DEAKTIVÁCIA

Účelom deaktivácie je umožniť deaktiváciu zariadení používateľom, ktorí všetky dostupné zariadenia aktivovali prostredníctvom webového servera a majú zakázanú aktiváciu ďalších zariadení. Služba DivX VOD umožňuje zákazníkom aktivovať až 6 zariadení vrámci jedného konta. Ak však chce zákazník nahradiť alebo deaktivovať niektoré z týchto zariadení, musí sa obrátiť na technickú podporu spoločnosti DivX a požiadať o odstránenie. Vďaka tejto novej funkcii môžu zákazníci deaktivovať zariadenie sami, a tak lepšie spravovať svoje zariadenia používajúce službu DivX VOD.

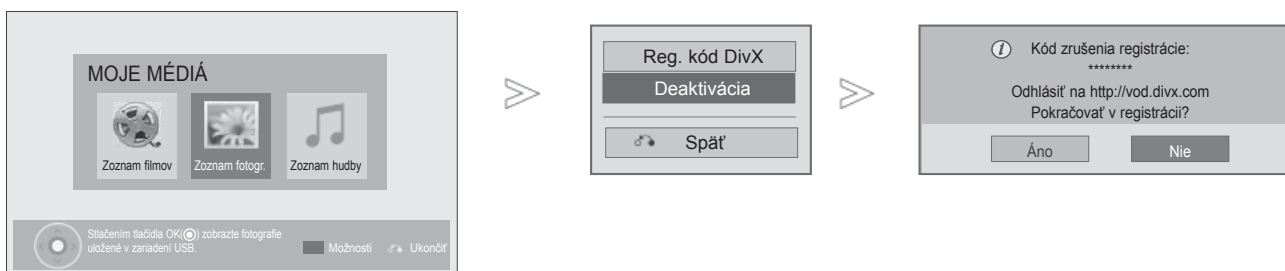

1.   Vyberte položku **MOJE MÉDIÁ**.
2.  **MODRÁ**  Vyberte položku **Deaktivácia**.
3.   Vyberte možnosť **Áno**.
4.  Zobrazte okno **Deaktivácia**.

- Stlačením tlačidla **MENU/EXIT** sa vrátite k normálnemu sledovaniu TV.
- Stlačením tlačidla **BACK** sa presuniete na obrazovku predchádzajúcej ponuky.





HRA

HRA

Zabavte sa s hrami nainštalovanými v televízore.



HRA

-   Vyberte možnosť **HRA**.
-   Vyberte požadovanú hru.
-  Otvorte režim vybranej hry.

- Stlačením tlačidla **EXIT** sa vrátite k normálnemu sledovaniu TV.

EPG (ELEKTRONICKÝ SPRIEVODČA PROGRAMAMI) (V DIGITÁLNO M REŽIME)

Tento systém je vybavený elektronickým sprievodcom programami EPG, ktorý pomáha pri pohybovaní sa vo všetkých dostupných možnostiach sledovania televízie.

Sprievodca EPG poskytuje informácie napríklad o zoznamoch programov a čase začatia a ukončenia všetkých dostupných služieb. Okrem toho sú vspríevodcovi EPG často dostupné podrobné informácie o programoch (dostupnosť množstvo podrobných informácií o programoch závisí od jednotlivých vysielateľov).

Túto funkciu môžete používať len vtedy, keď vysielacie spoločnosti vysielajú informácie sprievodcu EPG.

Pred použitím funkcie EPG musíte nastaviť hodiny v ponuke **Čas**.

Funkcia EPG zobrazuje informácie o programe na 8 dní.

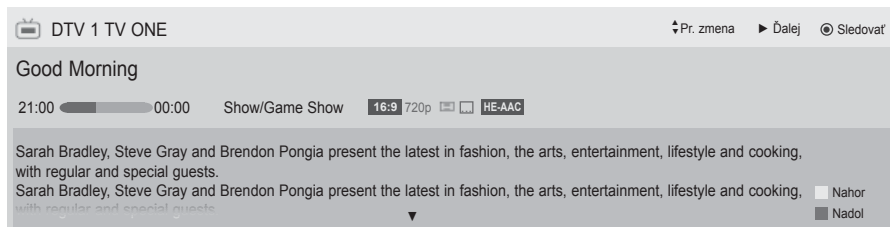

INFO Ukazuje informácie o aktuálnom programe

	Zobrazené s programom TV alebo DTV.		Zobrazuje sa v prípade programu s teletextom.
	Zobrazuje sa v prípade rádiového programu.		Zobrazuje sa v prípade programu s titulkami.
	Zobrazuje sa v prípade programu MHEG.		Zobrazuje sa v prípade zakódovaného programu.
	Zobrazuje sa v prípade programu HE-AAC.		Zobrazené s programom Dolby Programme.
	Pomer strán vysielaného programu		Zobrazuje sa v prípade programu Dolby Digital PLUS.
	Pomer strán vysielaného programu		576i/p, 720p, 1080i/p : Rozlíšenie vysielaného programu
	Vysielaný program s ikonou nemusí byť v závislosti od informácií program na výstupe monitora zobrazený.		
	Zobrazí sa u programu MHP.		

Ukazuje informácie o nasledujúcom programe.

Zobrazuje ďalšie programové informácie.

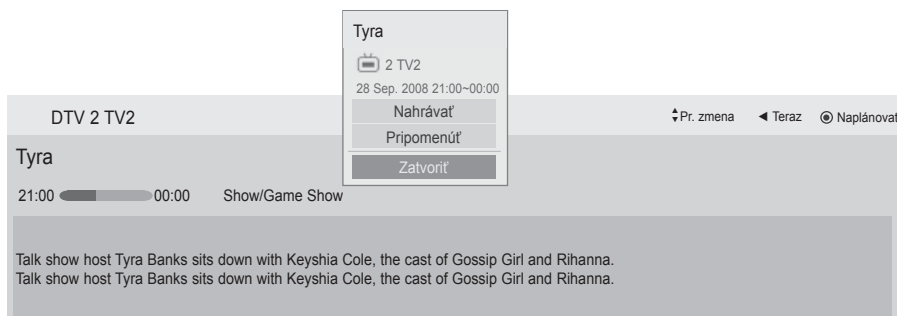

Objaví sa kontextové okno na nastavenie nahrávania/pripomenutia.

Vyberte režim nastavenia časovaného nahrávania/pripomenutia.

EPG (ELEKTRONICKÝ SPRIEVODČA PROGRAMAMI) (V DIGITÁLNO M REŽIME)

Zapnutie/vypnutie sprievodcu EPG

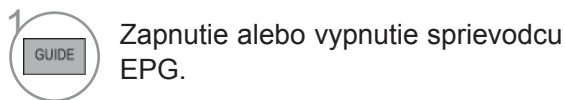





Výber programu



Funkcie tlačidiel TERAZ/POTOM v režime sprievodcu

Môžete si pozrieť práve vysielaný program a aj ten, ktorý bude nasledovať po ňom.

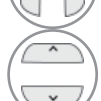
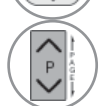
-  **ČERVENÁ** zmena režimu sprievodcu EPG
-  **ŽLTÁ** Otvorenie režimu Manual Timer (Ručný časovač).
-  **MODRÁ** Otvára režim Schedule List (Zoznam plánu).
-  Po výbere možnosti „TERAZ“ sa presunie na vybraný program a EPG zmizne.
Po výbere možnosti „POTOM“ sa objaví kontextové okno rezervácie.
-  Vyberte program TERAZ alebo POTOM.
-  výber vysielaného programu.
-  odstranu vyššie/nížšie

Sprievodca programami





That '70s show 25 Nov. 2008 10:05

DTV 1 YLE TV1 25 Nov. 2008 09:45-10:15

VŠETKY	TERAZ	ĎALEJ
DTV 1 YLE TV1	That '70s show	Keno
DTV 2 YLE TV2	Your World Today	World Business
DTV 4 TV..	Leegenen om Den....	Fantomen
DTV 5 YLE FST	Naturtimmen	Kriitiskt
DTV 6 CNN	Lyssna	ABC
DTV 8 YLE24	Glamour	Tänään otsikoissa

FAV Obľúbené INFO Informácie Sledovať/rezervovať TV/RAD RÁDIO

Režim Manuálny časovač Plán

-  alebo  alebo  vypnutie sprievodcu EPG.
-  Vyberte program DTV alebo RÁDIO.
-  Zapnutie alebo vypnutie podrobných informácií.

Funkcie tlačidiel v režime sprievodcu na 8 dní



ČERVENÁ zmena režimu sprievodcu EPG



ZELENÁ Otvára režim nastavenia údajov.



ŽLTÁ Otvorenie režimu Manual Timer (Ručný časovač).



MODRÁ Otvára režim Schedule List (Zoznam plánu).

Po výbere možnosti „Aktuálny vysielaný program“ sa presunie na vybraný program a EPG zmizne.



Po výbere možnosti „Budúci vysielaný program“ sa objaví kontextové okno rezervácie.



Vyberte možnosť Program.



výber vysielaného programu.



ostranu vyššie/nížšie



alebo



alebo



vypnutie sprievodcu EPG



Vyberte program DTV alebo RÁDIO.



Zapnutie alebo vypnutie podrobných informácií.

Funkcie tlačidiel vrežime nastavení Record/Remind (Nahrát'/pripomenúť')

Nastaví čas začiatku a konca pre nahrávanie programu a nastaví čas začiatku pre upozornenie na program, pričom čas ukončenia bude v tomto prípade neaktívny.

Táto funkcia je k dispozícii iba vtedy, keď je k svorke TV-OUT(AV1) pomocou kábla SCART pripojené nahrávacie zariadenie, ktoré používa na signalizáciu nahrávania kolík 8.

Funkcia nahrávania je podporovaná iba v digitálnom režime, nie v analógovom režime.



Vypnutie režimu Manual Timer (Ručný časovač).



Vyberte nastavenie funkcie pripomenutia alebo nahrávania.



Vyberte položku Type (Typ), Start Time (Čas začiatku), End time (Čas ukončenia) alebo Programme (Program).



ŽLTÁ zmena režimu Guide (Sprievodca).



MODRÁ Zmeňte na režim Schedule List (Zoznam plánu).



uloženie nastavení Record/Remind (Nahrát'/pripomenúť) v režime Timer (Časovač).

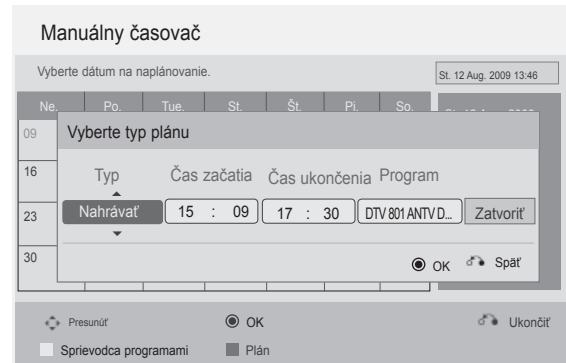

EPG (ELEKTRONICKÝ SPRIEVODČA PROGRAMAMI) (V DIGITÁLNO M REŽIME)

Funkcie tlačidiel v režime Schedule List (Plán nahrávania)

Ak ste vytvorili plán, vnaplánovanom čase sa zobrazí naplánovaný program, aj keď vtom čase budete sledovať iný program.

Aktuálne nahrávaná položka sa nedá upraviť ani odstrániť.

 **ŽLTÁ** Zmena na režim Manual Timer (Ručný časovač).

 **MODRÁ** alebo  zmena režimu Guide (Sprievodca).

 **BACK** Vypnutie možnosti **Plán**.

 **OK** Výber požadovanej možnosti (Upraviť, Odstrániť alebo Odstrániť všetko).

 Vyberte možnosť Program.

 **P** ostranu vyššie/nížšie

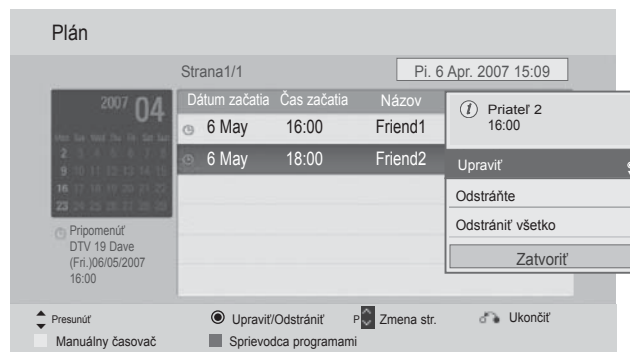

OVLÁDANIE OBRAZU



OVLÁDANIE VEĽKOSTI OBRAZU (FORMÁTU)

Obrazovku môžete sledovať v rôznych obrazových formátoch ; 16:9, Iba skenovanie, Pôvodné, Celá šírka, 4:3, 14:9, Priblíženie a Kino – Priblíženie.

Ak je fixný obraz na obrazovke zobrazený dlhšiu dobu, môže sa tento obraz "vtlačiť" na obrazovku a ostať viditeľný.

Môžete nastaviť zväčšenie pomeru použitím tlačidiel \wedge \vee .

Táto funkcia je aktívna v nasledujúcom signáli.

1   Vyberte možnosť **Pomer strán**.

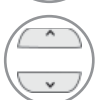
2   Vyberte požadovaný formát obrazu.

- Možnosť **Pomer strán** môžete nastaviť aj v ponuke **OBRAZ**.
- V ponuke Pomer strán vyberte pre nastavenie priblíženia možnosť **14:9**, **Priblíženie** a **Kino - priblíženie**. Po nastavení možnosti Nastavenie priblíženia sa opäť zobrazí ponuka Rýchla ponuka .

• 16:9

Ďalšia voľba vás privedie k horizontálnemu nastaveniu obrazu v lineárnom pomere tak, aby sa zaplnila celá obrazovka (je to užitočné pri sledovaní formátovaných diskov DVD 4:3).



• Pôvodná veľkosť

Keď televízor prijíma širokouhlý signál, signál sa automaticky zmení na obrazový formát na odoslania.



• Iba skenovanie

Nasledovný výber vám umožní pozerat' sa na obraz v najlepšej kvalite bez straty kvality pôvodného obrazu pri vysokom rozlíšení.

Poznámka: Ak pôvodný obraz obsahuje šum, môžete ho vidieť na okraji.

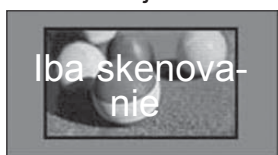

• Celá šírka

Keď televízor prijme širokouhlý signál, obraz možno nastaviť horizontálne alebo vertikálne (vlineárnom pomere), aby sa vyplnila úplne celá obrazovka. Prostredníctvom vstupu DTV sa podporuje prehrávanie videa vo formáte 4:3 a 14:9 v režime na celú obrazovku bez akéhokoľvek skreslenia.



OVLÁDANIE OBRAZU

• 4:3

Pri nasledujúcej voľbe môžete sledovať obraz s pôvodným pomerom strán 4:3.



• 14:9

V režime 14:9 môžete vychutnávať formát obrazu 14:9 alebo bežný TV program. Obrazovka s pomerom strán 14:9 je zobrazená rovnako ako s pomerom 4:3, ale je posunutá nahor a nadol.



• Priblíženie

Ďalšia voľba vás privedie k pozeraniu obrazu bez ďalšej premeny, pričom sa zaplní celá obrazovka. Avšak horné a spodné časti obrazu budú odstrihnuté.



• Kino – Priblíženie

Možnosť Cinema Zoom (Kino – priblíženie) vyberte v prípade, ak chcete zväčšiť obraz vsprávnom pomere.

Poznámka. Zväčšený alebo zmenšený obraz môže byť skreslený.

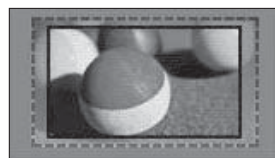

Tlačidlo ◀ alebo ▶ : nastavenie pomeru zväčšenia po výbere možnosti Cinema Zoom (Kino – priblíženie). Rozsah nastavenia je 1 až 16.
Tlačidlo ▲ alebo ▼ : pohyb obrazu.

! POZNÁMKA

- ▶ V režime Komponent môžete vybrať len formáty **4:3**, **16:9** (Širokouhlé), **14:9**, **Priblíženie/Kino - priblíženie**.
- ▶ V režime HDMI môžete vybrať len formáty **4:3**, Pôvodná veľkosť, **16:9** (Širokouhlé), **14:9**, **Priblíženie/Kino - priblíženie**.
- ▶ V režime RGB-PC, HDMI-PC môžete vybrať len formáty **4:3, 16:9** (Širokouhlé).
- ▶ V režime DTV/HDMI/Komponent (viac ako 720p) je dostupná možnosť **Iba skenovanie**.
- ▶ Plná šírka je k dispozícii v analógovom režime/DTV/AV/Scart.

SPRIEVODCA NASTAVENÍM OBRAZU



Táto funkcia umožňuje upraviť kvalitu pôvodného obrazu.

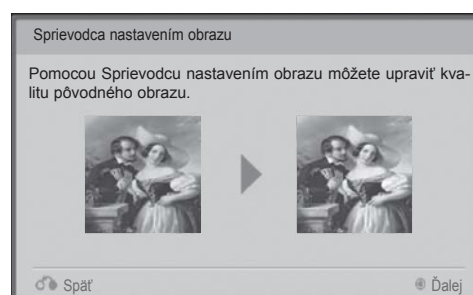

Používajte ju na kalibráciu kvality obrazu nastavením možností Black Level (Úroveň čiernej), Úroveň bielej apod. Bežní používatelia môžu kvalitu obraz kalibrovať vykonaním jednotlivých krokov.

Po nastavení obrazu na úroveň Low (Nízka), Recommended (Odporúčaná) alebo Vysoké sa výsledné zmeny prejavia na ukážke.



V režime RGB-PC/HDMI-PC/DVI-PC sa zmenené hodnoty položiek Colour (Farba), Tint (Odtieň) a H/V Sharpness (H/V ostrosť) neaplikujú.



1   Vyberte možnosť **OBRAZ**.

2    Vyberte možnosť **Sprievodca nastavením obrazu**.

Nastavte režim **Štandardné**(Úroveň čiernej, Úroveň bielej, Odtieň, Farba, Horizontálna ostrosť, Vertikálna ostrosť, Podsvietenie (len pre LCD TV/LED LCD TV)) alebo **Preferované**(Úroveň čiernej, Úroveň bielej, Odtieň, Farba, Ostrosť, Dynamický kontrast, Farebný tón, Podsvietenie (len pre LCD TV/LED LCD TV)).

3    Vyberte vstupný zdroj, na ktorý chcete nastavenia použiť.

4 

- Ak s nastavovaním skončíte skôr, ako vykonáte posledný krok, zmeny sa nepoužijú
- Hodnota nastavenia sa uloží do položky **Odborník 1**.
- Po nastavení kvality obrazu pomocou Sprievodcu nastavením obrazu sa možnosť **Šetrenie energie** zmení na hodnotu **Vyp**.
- Ak sa nastavenie kvality obrazu **Odborník 1** zmení, použite možnosť **Obnov. nast. obr.** pred vstupom do **Sprievodcu nastavením obrazu** na vynulovanie nastavenia kvality obrazu.
- **Štandardné** : režim na nastavenie štandardnej kvality obrazu.
- **Preferované** : režim na nastavenie kvality obrazu preferovanej používateľom, radšej ako štandardný obraz.

- Stlačením tlačidla **MENU/EXIT** sa vrátite k normálnemu sledovaniu TV.
- Stlačením tlačidla **BACK** sa presuniete na obrazovku predchádzajúcej ponuky.

OVLÁDANIE OBRAZU

eoŠETRENIE ENERGIE

Znižuje spotrebu televízora.

Výrobné nastavenie TV prijímača je prispôsobené pohodlnému sledovaniu programov v domácnosti. Jas obrazovky môžete zvýšiť nastavením úrovne položky Šetrenie energie alebo nastavením režimu **Režim obrazu**.

Keď nastavujete funkciu úspory energie v režime MHEG/MHP, nastavenie úspory energie sa aplikuje po skončení MHEG/MHP.







Výberom možnosti **Vypnúť obrazovku**, kým je naladená rozhlasová stanica, znížite spotrebu energie.







Ien pre LCD TV/LED LCD TV



Ien pre plazmové TV



-   Vyberte možnosť **OBRAZ**.
-   Vyberte položku **eoŠetrenie energie**.
-   Vyberte možnosť **Automaticky** (s výnimkou modelov 32/37/42LD4***), **Vyp.**, **Minimálne**, **Stredné**, **Maximálne** alebo **Vypnúť obrazovku**.

-   Vyberte možnosť **OBRAZ**.
-   Vyberte položku **eoŠetrenie energie**.
-   Vyberte možnosť **Inteligentný snímač**, **Vyp.**, **Minimálne**, **Stredné**, **Maximálne** alebo **Vypnúť obrazovku**.

- Stlačením tlačidla **MENU/EXIT** sa vrátite k normálnemu sledovaniu TV.
- Stlačením tlačidla **BACK** sa presuniete na obrazovku predchádzajúcej ponuky.

- Ak vyberiete možnosť **Vypnúť obrazovku**, obrazovka sa do 3 sekúnd vypne a spustí sa režim vypnutej obrazovky.
- Ak nastavíte možnosť „**Šetrenie energie-Automaticky**“ (s výnimkou modelov 32/37/42LD4***), **Maximálne**“, funkcia **Podsvietenie** nebude fungovať. (Ien pre LCD TV/LED LCD TV)
- Ak nastavíte možnosť „**Šetrenie energie-Inteligentný snímač**“, funkcia **Ostrosť**, **Farba**, **Farebný tón** nebude fungovať. (Ien pre plazmové TV)
- Nastavenie tejto funkcie môžete upraviť aj výberom tlačidla **Energy Saving** na diaľkovom ovládaní.
- Po výbere možnosti **Automaticky** sa podsvietenie nastaví pomocou inteligentného snímača podľa okolitých podmienok, keď je inteligentný snímač iv televízore. (Ien pre LCD TV/LED LCD TV) (s výnimkou modelov 32/37/42LD4***)

PREDVOLENÉ NASTAVENIA OBRAZU

Predvolený režim obrazu

Živé

Zintenzívnenie kontrastu, jas, farby a ostrosti kvôli živému obrazu.

Štandardné

Najvšeobecnejší stav zobrazovania.



Optimalizuje spotrebu energie. (Ilen pre plazmové TV)

Kino alebo ITHX Kino

Optimalizuje video kvôli sledovaniu filmov.

ITHX Bright Room

Toto je špecifikácia pre optimalizáciu sledovania televízie v jasnej miestnosti. (Ilen pre 42/47/55LE8***, plazmové TV)

Šport

Optimálne nastavenie videa na sledovanie športových podujatí.

Hra

Optimálne nastavenie videa na hranie hier.

Ilen pre LCD TV/LED LCD TV

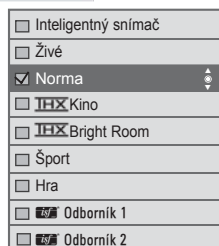
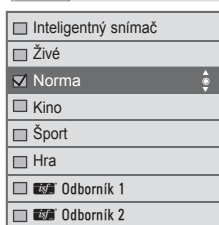
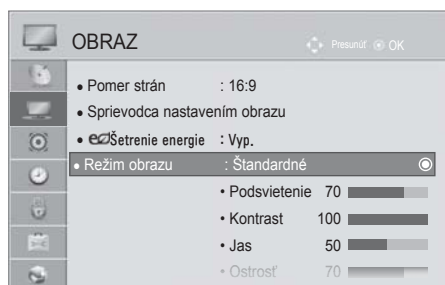

(s výnimkou modelov 42/47/55LE8***)

(Ilen pre 42/47/55LE8***)

Ilen pre plazmové TV

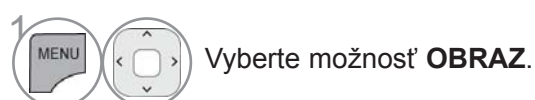
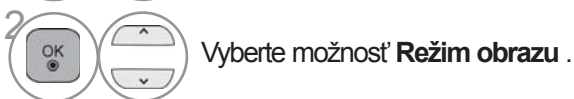
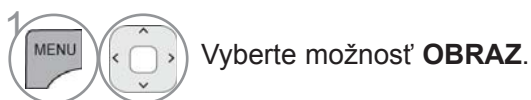
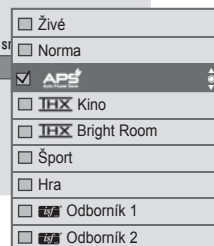

- Stlačením tlačidla **MENU/EXIT** sa vrátite k normálnemu sledovaniu TV.
- Stlačením tlačidla **BACK** sa presuniete na obrazovku predchádzajúcej ponuky.

OVLÁDANIE OBRAZU

- **Režim obrazu** slúži na nastavenie najlepšieho vzhľadu obrazu. V ponuke **Režim obrazu** vyberte prednastavenú hodnotu na základe kategórie programu.
- Pri zapnutej funkcii Inteligentný snímač sa automaticky nastaví najvhodnejší obraz podľa okolitých podmienok. (s výnimkou modelov 32/37/42LD4***)
- Ponuku **Režim obrazu** môžete nastaviť aj v **Q. Menu** (Rýchla ponuka).
- **Inteligentný snímač** : Slúži na nastavenie obrazu podľa okolitých podmienok. (s výnimkou modelov 32/37/42LD4***)
- **APS** (Automatické šetrenie energie) : Maximalizácia zníženia spotreby energie bez zhoršenia kvality obrazu. (len pre plazmové TV)
- Ak nastavíte „**Režim obrazu-THX Kino, THX Bright Room**“, funkcia „**Šetrenie energie-Inteligentný snímač, Minimálne, Stredné, Maximálne**“ nebude fungovať. (len pre plazmové TV)
- Ak nastavíte „**Režim obrazu-THX Kino, THX Bright Room**“, funkcia „**Šetrenie energie-Automaticky, Minimálne, Stredné, Maximálne**“ nebude fungovať. (len pre 42/47/55LE8***)
- Ak nastavíte „**Režim obrazu- APS**“, funkcia „**Šetrenie energie-Vyp., Minimálne, Stredné, Maximálne**“ nebude fungovať (len pre plazmové TV)

• **THX Kino**(len pre 42/47/55LE8***, plazmové TV) :Toto je režim v kvalite kina, ktorý vám poskytuje zážitok sledovania filmu doma. Používateľ si môže pri každom filme vychutnať najvyššiu úroveň uspokojivej kvality obrazu bez toho, aby ho bolo treba jednotlivo nastaviť. Režim Kino má optimálnu kvalitu obrazu, keď je tma.

Po výbere režimu **THX Kino, THX Bright Room** sa Pomer strán zmení na Iba skenovanie.

• **THX Kino**(Experiment Thomlinsona Holmana) je certifikačná norma THX pre video a zvuk, ktorú zaviedli George Lucas, režisér filmu Hviezdne vojny, a Thomlinson. Toto je produkt, ktorý bol certifikovaný v obrazových laboratóriách THX a zaručuje kvalitu obrazu, ktorá presahuje štandardné špecifikácie zobrazenia ako v hardvéri, tak aj v softvéri.

MANUÁLNE NASTAVENIE OBRAZU

Ponuka Picture Mode (Režim obrazu) – možnosť User (Používateľ)

Podsvietenie (len pre LCD TV/LED LCD TV)

Jas obrazovky sa ovláda nastavením jasu panela LCD.

Pri nastavovaní jasu televíznej obrazovky sa odporúča upraviť jej podsvietenie.

Kontrast

Nastavenie intenzity čiernej a bielej farby na obraze. Možnosť Kontrast (Kontrast) pravdepodobne využijete v prípade, ak sú výrazné svetlé časti obrazu.

Jas

Nastavenie základnej úrovne obrazového signálu.

Ostrosť

Nastavuje úroveň ostrosti v rohoch medzi svetlými a tmavými oblasťami na obrázku

Čím je úroveň menšia, tým je obraz jemnejší.

Farba

Nastavuje intenzitu všetkých farieb.

Odtieň

Nastavuje rovnováhu medzi úrovňami červenej a zelenej farby

Farb. tón

Nastavte doľava, ak má byť obraz červenastý, alebo doprava, ak má byť obraz modrastý.

Použitie tejto funkcie nie je dostupné v ponuke „Inteligentný snímač“. (s výnimkou modelov 32/37/42LD4***)

len pre LCD TV/LED LCD TV

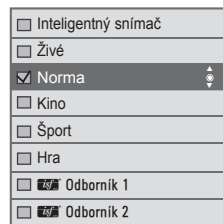
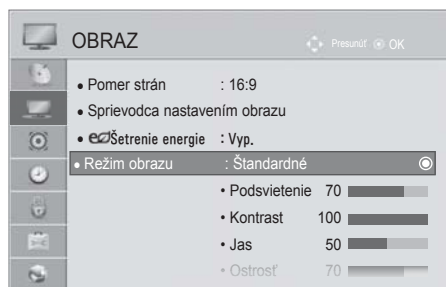

(s výnimkou modelov 42/47/55LE8***)

(len pre 42/47/55LE8***)

len pre plazmové TV

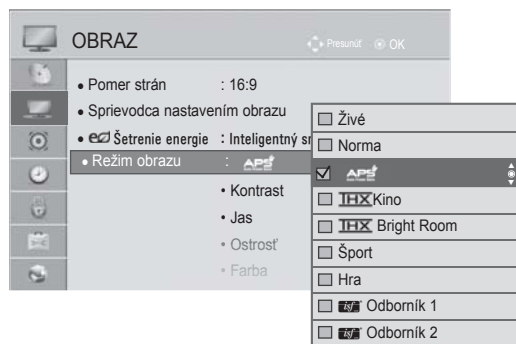

1 Vyberte možnosť **OBRAZ**.

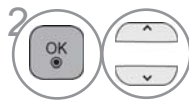

2 Vyberte možnosť **Režim obrazu**.

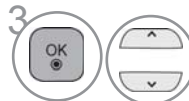

3 Vyberte možnosť **Živé**, **Štandardné**, **Kino** (s výnimkou modelov 42/47/55LE8***) , **Šport** alebo **Hra**.



4 Vyberte možnosť **Podsvietenie**, **Kontrast**, **Jas**, **Ostrosť**, **Farba**, **Odtieň** alebo **Farb. tón**.



5 Vykonajte potrebné úpravy nastavení.



1 Vyberte možnosť **OBRAZ**.



2 Vyberte možnosť **Režim obrazu**.



3 Vyberte možnosť **Živé**, **Štandardné**, **Šport** alebo **Hra**.

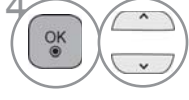

4 Vyberte možnosť **Kontrast**, **Jas**, **Ostrosť**, **Farba**, **Odtieň** alebo **Farb. tón**.



5 Vykonajte potrebné úpravy nastavení.

- Stlačením tlačidla **MENU/EXIT** sa vrátite k normálnemu sledovaniu TV.
- Stlačením tlačidla **BACK** sa presuniete na obrazovku predchádzajúcej ponuky.

OVLÁDANIE OBRAZU

• Výhody používania možnosti **Podsvietenie**

(len pre LCD TV/LED LCD TV)

- Spotreba elektrickej energie sa zníži až o 60 %.
- Zníži sa jas čiernej farby. (Keďže čierna farba má väčšiu hĺbku, môžete si vychutnať kvalitnejšie rozlíšenie.)
- Môžete nastaviť jas a zachovať pôvodné rozlíšenie signálu.

! POZNÁMKA

- ▶ V režime RGB-PC/HDMI-PC nemôžete nastaviť farbu, ostrosť a odtieň.
- ▶ Po výbere možnosti **Odborník 1/2** môžete vybrať **Podsvietenie**, **Kontrast**, **Jas**, **Horiz. ostrosť**, **Vert. ostrosť**, **Farba** alebo **Odtieň**.

TECHNOLÓGIA VYLEPŠENIA OBRAZU

Obrazovku môžete kalibrovat' pre jednotlivé režimy Režim obrazu alebo podľa špeciálnej obrazovky videa nastaviť hodnoty obrazu.

Pre jednotlivé vstupy môžete nastaviť odlišné hodnoty obrazu.

Ak ste upravili jednotlivé videorežimy chcete obnoviť predvolené výrobné nastavenia obrazovky, pre každý režim Režim obrazu spustíte funkciu "Obnov."

Nákres sa môže mierne líšiť od vášho televízor.

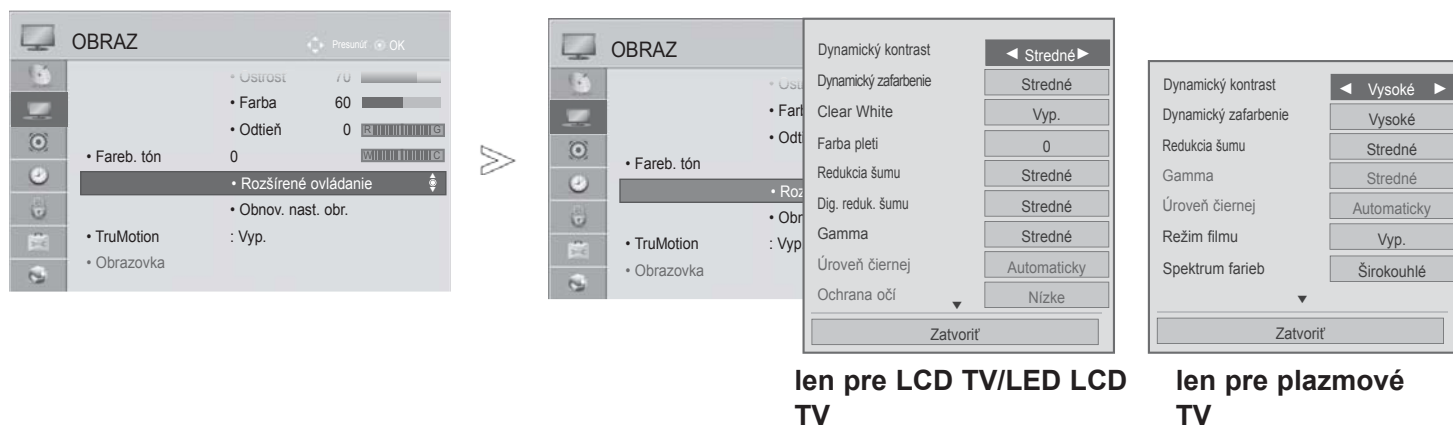

len pre LCD TV/LED LCD TV

len pre plazmové TV

1 Vyberte možnosť **OBRAZ**.

2 Vyberte možnosť **Rozšírené ovládanie**.

Vyberte požadovanú možnosť:

3 **Dynamický kontrast**, **Dynamické zafarbenie**, **Clear White** (len pre LCD TV/LED LCD TV), **Farba pleti** (len pre LCD TV/LED LCD TV), **Redukcia šumu**, **Dig. reduk. šumu** (len pre LCD TV/LED LCD TV), **Gamma**, **Úroveň čiernej**, **Ochrana očí** (len pre LCD TV/LED LCD TV), **Skutočné kino** (len pre LCD TV/LED LCD TV), **Režim filmu** (len plazmové TV), **Spektrum farieb**, **Vylepšenie okrajov** (len plazmové TV) alebo **xvYCC**. (pozrite str. 145 až 146)

4 Vykonajte potrebné úpravy nastavení.

- Stlačením tlačidla **MENU/EXIT** sa vrátite k normálnemu sledovaniu TV.
- Stlačením tlačidla **BACK** sa presuniete na obrazovku predchádzajúcej ponuky.

OVLÁDANIE OBRAZU













ODBORNÉ OVLÁDANIE OBRAZU

Možnosti **Odborník 1** a **Odborník 2** poskytujú členenie na ďalšie kategórie, ktoré môžu používatelia nastaviť, ako uznajú za vhodné, čím používateľom ponúkajú optimálnu kvalitu obrazu.

Odborníci môžu túto funkciu využiť na optimalizáciu výkonu televízora pri použití konkrétnych typov videa.

Nákres sa môže mierne líšiť od vášho televízora.



-   Vyberte možnosť **OBRAZ**.
-   Vyberte možnosť **Režim obrazu**.
-   Vyberte možnosť  **Odborník 1** alebo  **Odborník 2**.
-   Vyberte možnosť **Ovládanie pre odborníkov**.
-   Vyberte požadovaný zdroj.
-  Vykonaajte potrebné úpravy nastavení.

- Stlačením tlačidla **MENU/EXIT** sa vrátite k normálnemu sledovaniu TV.
- Stlačením tlačidla **BACK** sa presuniete na obrazovku predchádzajúcej ponuky.

* Táto funkcia nie je dostupná pre všetky modely.

Dynamický kontrast (Vyp./Nízke/Stredné(len pre LCD TV/LED LCD TV)/Vysoké)	<ul style="list-style-type: none"> Upraví kontrast na najlepšiu úroveň vzhľadom na jas obrazovky. Svetlé časti sa zosvetlia a tmavé časti stmavnú, čím sa zlepši obraz.
Dynamický zafarbenie (Vyp./Nízke/Stredné (len pre plazmové TV)/ Vysoké)	<ul style="list-style-type: none"> Upraví farby na obrazovke, aby vyzerali živšie, sýtejšie a jasnejšie. Táto funkcia vylepšuje farebný odtieň, sýtosť a svetelnosť, takže červená, modrá, zelená a biela farba vyzerajú sviežejšie.
Farba pleti (-5 až 5)	<ul style="list-style-type: none"> Upraví farbu pleti obrazu, takže používateľ si môže nastaviť svoju obľúbenú farbu pleti.
Redukcia šumu (Vyp./Nízke/Stredné/ Vysoké/ Automaticky(len v analógovom režime))	<ul style="list-style-type: none"> Zníži šum na obrazovke bez zníženia kvality videa.
Dig. reduk. šumu (Nízke/Stredné/Vysoké/ Vyp.)	<ul style="list-style-type: none"> Znižuje šum týkajúci sa komprimovaného videa vo formáte MPEG.
Gamma (Rozšírené ovládanie: Nízke/Stredné/Vysoké Ovládanie pre odborníkov: 1.9/2.2/2.4)	<ul style="list-style-type: none"> Môžete upraviť jas oblastí so strednými úrovňami sivej a tmavých oblastí obrazu. <ul style="list-style-type: none"> Nízke/1.9 : zjasnia sa oblasti so strednými úrovňami sivej a tmavé oblasti obrazu. Stredné/2.2 : uprednostnia sa pôvodné úrovne obrazu. Vysoké/2.4 : stmavnú oblasti so strednými úrovňami sivej a tmavé oblasti obrazu. Ak sa ako vstupný signál použije Anténa, nastaví sa na úroveň Stredné a deaktivuje sa. (len pre plazmové TV)
Úroveň čiernej (Nízke/Vysoké/ Automaticky)	<ul style="list-style-type: none"> Nízke : Obraz na obrazovke stmavné. Vysoké : Obraz na obrazovke sa zjasní. Automaticky : nastaví úroveň čiernej na obrazovke na Vysoké alebo Nízke, podľa úrovne vstupného signálu. Táto funkcia umožňuje vybrať položku Nízke alebo Vysoké v nasledujúcich režimoch: AV (NTSC-M), HDMI alebo Komponent). V opačnom prípade sa položka Úroveň čiernej nastaví na hodnotu Automaticky.
Clear White (Vyp./Nízke/Vysoké)	<ul style="list-style-type: none"> Zosvetlí a vyčistí bielu oblasť obrazovky.
Ochrana očí (Nízke/Vysoké/Vyp.)	<p>* Táto funkcia nie je dostupná pre všetky modely.</p> <ul style="list-style-type: none"> Keď je obrazovka príliš jasná, automaticky upraví jas obrazovky na najlepšiu úroveň pre oči. Táto funkcia je vypnutá v ponuke „Režim obrazu-Živé, Kino, Odborník 1, Odborník 2, Inteligentný snímač (s výnimkou modelov 32/37/42LD4***)“.
Skutočné kino(len pre LCD TV/LED LCD TV)/ Režim filmu (len pre plazmové TV) (Zap./Vyp.)	<ul style="list-style-type: none"> Odstránením účinku chvenia môžete sledovať video, akoby ste ho sledovali v kine. Túto funkciu použite, keď sledujete pôvodný filmový obsah. Táto funkcia funguje, keď je možnosť TruMotion nastavená na hodnotu Vyp. (Vypnuté).





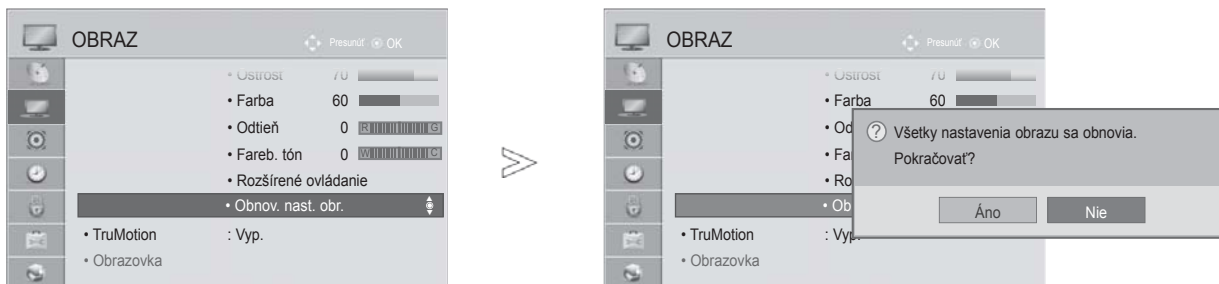

OVLÁDANIE OBRAZU

<p>Spektrum farieb (LCD TV/LED LCD TV : Rozšírené ovládanie a plazmové TV : Rozšírené ovládanie/ Ovládanie pre odborní- kov) (Širokohlé/Štandardné)</p>	<ul style="list-style-type: none"> • Štandardné : Režim na využitie pôvodnej farebnej oblasti bez ohľadu na vlastnosti zobrazenia. • Širokohlé : Režim na využitie maximálnej farebnej oblasti televíznej obrazovky.
<p>Spektrum farieb (LCD TV/LED LCD TV : Ovládanie pre odborní- kov) (EBU/SMPTE/BT709/ Širokohlé/Štandardné)</p>	<ul style="list-style-type: none"> • Štandardné : Režim na využitie pôvodnej farebnej oblasti bez ohľadu na vlastnosti zobrazenia. • Širokohlé : Režim na využitie maximálnej farebnej oblasti televíznej obrazovky. • EBU : Režim na zobrazenie farebnej oblasti EBU. • SMPTE : Režim na zobrazenie farebnej oblasti SMPTE. • BT709 : Režim na zobrazenie farebnej oblasti BT709.
<p>Vylepšenie okrajov (LCD TV/LED LCD TV :Vyp./Nízke/Vysoké Plazmové TV:Zap./Vyp.)</p>	<ul style="list-style-type: none"> ■ Zjasní a zvýrazní okraj obrazu. ■ Túto funkciu možno použiť v ponuke „Režim obrazu-Odborník“. (len pre LCD TV/LED LCD TV)
<p>xvYCC (Automaticky/vyp./zap.)</p>	<p>* Táto funkcia nie je dostupná pre všetky modely.</p> <ul style="list-style-type: none"> ■ Táto funkcia slúži na zobrazenie bohatších farieb. ■ Táto funkcia je dostupná vponuke Režim obrazu – Kino alebo Expert (Odborník), keď sa signál prijíma pomocou pripojenia HDMI.
<p>Vzor Expert (Vyp./Vzor1/Vzor2)</p>	<ul style="list-style-type: none"> ■ Toto je vzor nevyhnutný pre kontrolu obrazu digitálnej televízie. ■ Táto funkcia je dostupná vponuke Režim obrazu – Odborník , keď sledujete digitálnu televíziu.
<p>farebný filter (Vyp./Červená/Zelená/ Modrá)</p>	<ul style="list-style-type: none"> ■ Táto funkcia umožňuje filtrovať konkrétne farby videa. Pomocou filtra RGB môžete presne nastaviť sýtosť a odtieň farieb.
<p>Fareb. tón (Stredné/Teplé/ Studené)</p>	<p>Táto funkcia umožňuje nastaviť celkovú úroveň farieb na obrazovke a dosiahnuť tak požadovanú atmosféru.</p> <p>a. • Spôsob : 2 body</p> <ul style="list-style-type: none"> • Vzor: Inner (Vnútorý), Outer (Vonkajší) • Kontrast červenej, zelenej a modrej farby, jas červenej, zelenej a modrej farby: Rozsah nastavenia je -50 až +50. <p>b. • Spôsob : 10-bodové IRE(LCD TV/LED LCD TV), 20-bodové IRE(plazmové TV)</p> <ul style="list-style-type: none"> • Vzor: Inner (Vnútorý), Outer (Vonkajší) • IRE (Institute of Radio Engineers) je jednotka zobrazovania veľkosti obrazového signálu a jej hodnotu možno nastaviť na 10, 20, 30 až 100(LCD TV/LED LCD TV), 5, 10, 15 až 100(plazmové TV). V závislosti od každého nastavenia môžete vybrať možnosť Červená, Zelená alebo Modrá. • Svetelnosť: Táto funkcia zobrazí vypočítanú hodnotu svetelnosti pri nastavení 2.2 gamma. Po zadaní požadovanej hodnoty svetelnosti pri 100 IRE sa bude každých 10 krokov (od 10 IRE po 90 IRE) zobrazovať cieľová hodnota svetelnosti pri nastavení 2.2 gamma. (LCD TV/LED LCD TV) • Červená/Zelená/Modrá: rozsah nastavenia je -50 až +50.
<p>Systém riadenia farieb</p>	<ul style="list-style-type: none"> ■ Keďže ide o nástroj pre odborníkov určený na vykonávanie úprav pomocou testovacích vzorov, neovplyvňuje iné farby a možno ho používať na selektívne nastavenie 6 farebných oblastí (červená, zelená, modrá, azúrová, purpurová, žltá). Rozdiel farieb nemusí byť zreteľný ani po vykonaní úprav bežného videa. ■ Slúži na nastavenie možností Red (Červená), Green (Zelená), Blue (Modrá), Yellow (Žltá), Cyan (Azúrová) a Magenta (Purpurová). • Červená/Zelená/Modrá/Žltá/Azúrová/Purpurová farba: rozsah nastavenia je -30 až +30. • Červený/Zelený/Modrý/Žltý/Azúrový/Purpurový odtieň : rozsah nastavenia je -30 až +30. ■ Táto funkcia nie je dostupná v režimoch RGB-PC a HDMI (PC).

OBNOV. NAST. OBR.

Obnovia sa predvolené výrobné nastavenia vybratých režimov obrazu.



- 1   Vyberte možnosť **OBRAZ**.
- 2   Vyberte možnosť **Obnov. nast. obr.**
(Obnovenie nastavení obrazu).
- 3   Vyberte možnosť **Áno**.
- 4  Inicializujte upravenú hodnotu.

- Stlačením tlačidla **MENU/EXIT** sa vrátite k normálnemu sledovaniu TV.
- Stlačením tlačidla **BACK** sa presuniete na obrazovku predchádzajúcej ponuky.

OVLÁDANIE OBRAZU

TRUMOTION

(LEN PRE LCD TV/LED LCD TV)

Používa sa na dosiahnutie najvyššej kvality obrazu bez rozmazaného pohybu alebo chvenia po zadaní rýchlo sa pohybujúceho obrazu alebo filmu.

Vysoké : umožňuje plynulejší prechod obrazu.

Nízke : umožňuje plynulý prechod obrazu. Toto nastavenie používajte štandardne.

Vyp. (Vypnutý) : Vypnite prevádzku TruMotion.

Používateľ: Používateľ môže osobitne nastavovať úroveň parametrov **Judder** a **Blur**.

- **Judder** : Upravuje šum obrazovky.

- **Blur** : Upravuje post obraz obrazovky.

Táto funkcia nie je dostupná v režime RGB-PC, HDMI-PC.

Po zapnutí funkcie „TruMotion“ sa môže na obrazovke objaviť šum.

Ak sa objaví, nastavte funkciu „TruMotion“ na možnosť Vyp.

Ak vyberiete „**Režim obrazu-Hra**“, „**TruMotion**“ nastavte na „**Vyp.**“.



Vyberte možnosť **OBRAZ**.

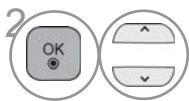

Vyberte položku **TruMotion**.

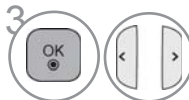

Vyberte možnosť **Nízke, Vysoké, užívateľ** alebo **Vyp.**.



Vykonajte potrebné úpravy nastavení.





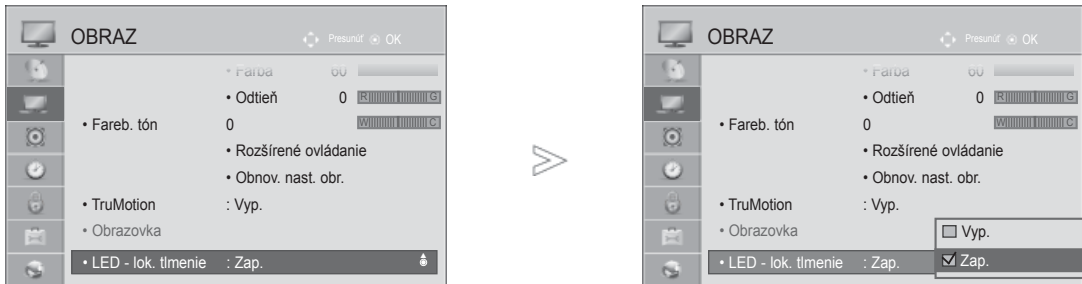

- Stlačením tlačidla **MENU/EXIT** sa vrátite k normálnemu sledovaniu TV.
- Stlačením tlačidla **BACK** sa presuniete na obrazovku predchádzajúcej ponuky.

LED - LOKÁLNE TLMIENIE

(len pre 32/37/42LE4***, 42/47/55LE5***, 42/47/55LE75**, 42/47/55LE78**, 42/47/55LE79**, 42/47/55LE8***, 42/47LX6***, 47/55LX9***)

Po analýze signálu vstupného videa podľa oblastí sa upraví podsvietenie za účelom zlepšenia kontrastného pomeru.



-   Vyberte možnosť **OBRAZ**.
-   Vyberte možnosť **LED - lok. tlmenie**.
-   Vyberte možnosť **Zap.** alebo **Vyp.**

- Stlačením tlačidla **MENU/EXIT** sa vrátite k normálnemu sledovaniu TV.
- Stlačením tlačidla **BACK** sa presuniete na obrazovku predchádzajúcej ponuky.

OVLÁDANIE OBRAZU

KONTROLKA NAPÁJANIA (LEN PRE LCD TV/LED LCD TV)

Nastavte kontrolku napájania/pohotovostného režimu na prednej strane televízora.

Kontrolka pohotov.režimu





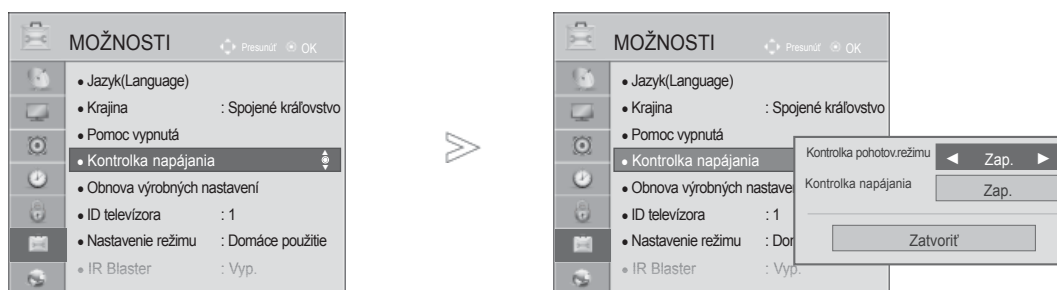

Určuje, či sa má kontrolka na prednej strane televízora nastaviť v pohotovostnom režime na hodnotu **Zap.** alebo **Vyp.**

Kontrolka napájania

Určuje, či sa má kontrolka na prednej strane televízora nastaviť po zapnutí napájania na hodnotu **Zap.** alebo **Vyp.**

Ak si zvolíte 3D režim, **Kontrolka napájania** sa automaticky vypne.



-   Vyberte možnosť **MOŽNOSTI**.
-   Vyberte možnosť **Kontrolka napájania**.
-   Vyberte možnosť **Zvuk pri spustení**, **Kontrolka pohotov.režimu** alebo **Kontrolka napájania**.
-  Vyberte požadovaný zdroj.

- Stlačením tlačidla **MENU/EXIT** sa vrátite k normálnemu sledovaniu TV.
- Stlačením tlačidla **BACK** sa presuniete na obrazovku predchádzajúcej ponuky.

METÓDA MINIMALIZÁCIE UCHOVANIA OBRAZU (ISM)

(LEN PRE PLAZMOVÉ TV)

Zamrznutý alebo statický obraz zobrazený na obrazovke dlhší čas môže mať za následok to, že následné obrazy na nej ostanú aj po zmene obrazu. Nedovoľte, aby fixný obraz zostal na obrazovke dlhší čas.

Bielenie

Bielenie odstraňuje permanentné obrazy z obrazovky.

Poznámka: Pomocou funkcie Bielenie sa prílišný permanentný obraz nemusí dať odstrániť úplne.







Orbiter

Orbiter môže pomôcť pri zabránení násobných obrazov. Najlepší spôsob však je nenechať fixný obraz, aby zostal na obrazovke. Aby sa zabránilo permanentnému obrazu na obrazovke, tá sa musí zmeniť každé 2 minúty.

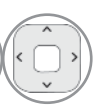
Farbenie

Farebný blok sa trochu pohol s obrazovkou a alternatívne sa zobrazil biely vzor. Počas odstraňovania dočasného následného obrazu a pôsobenia farebného vzoru je ťažké vnímať následný obraz.



-   Vyberte možnosť **MOŽNOSTI**.
-   Vyberte možnosť **Metóda ISM**.
-   Vyberte možnosť **Normálne, Orbiter, Farbenie** alebo **Bielenie**.
-  Uložte nastavenie.

• Ak túto funkciu nepotrebuje, nastavte možnosť **Normálne**.

- Stlačením tlačidla **MENU/EXIT** sa vrátite k normálnemu sledovaniu TV.
- Stlačením tlačidla **BACK** sa presuniete na obrazovku predchádzajúcej ponuky.





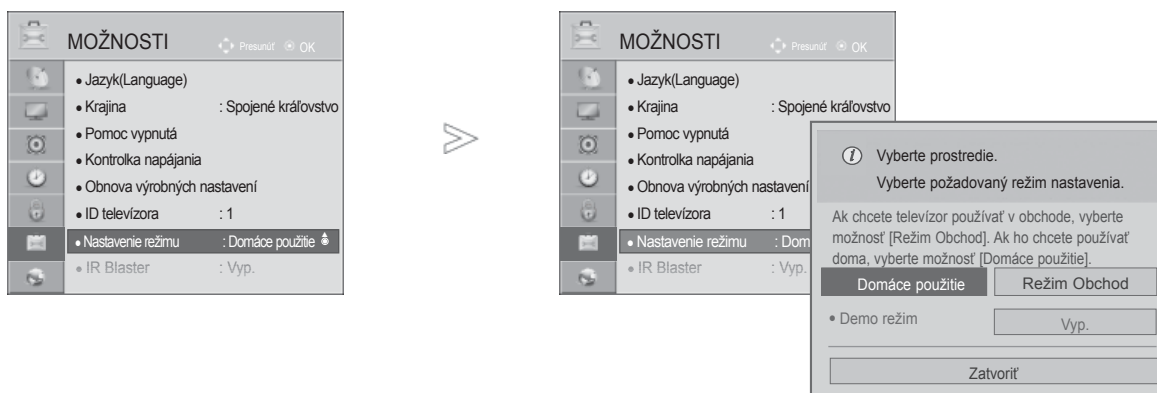

OVLÁDANIE OBRAZU

NASTAVENIE REŽIMU

Ak chcete v domácom prostredí dosiahnuť najlepší obraz, odporúčame v televízore nastaviť režim „**Domáce použitie**”.

Režim **Režim Obchod** je optimálnym nastavením na vysielanie vobchodoch.



-   Vyberte možnosť **MOŽNOSTI**.
-   Vyberte položku **Nastavenie režimu**.
-   Vyberte možnosť **Režim Obchod** alebo **Domáce použitie**.
-  Uložte nastavenie.

- Stlačením tlačidla **MENU/EXIT** sa vrátite k normálnemu sledovaniu TV.
- Stlačením tlačidla **BACK** sa presuniete na obrazovku predchádzajúcej ponuky.

DEMO REŽIM





Použitie **Demo režimu** v režime **Domáce použitie** nie je možné.

V režime **Obchod** sa **Demo režim** automaticky nastaví na hodnotu **Zap.**

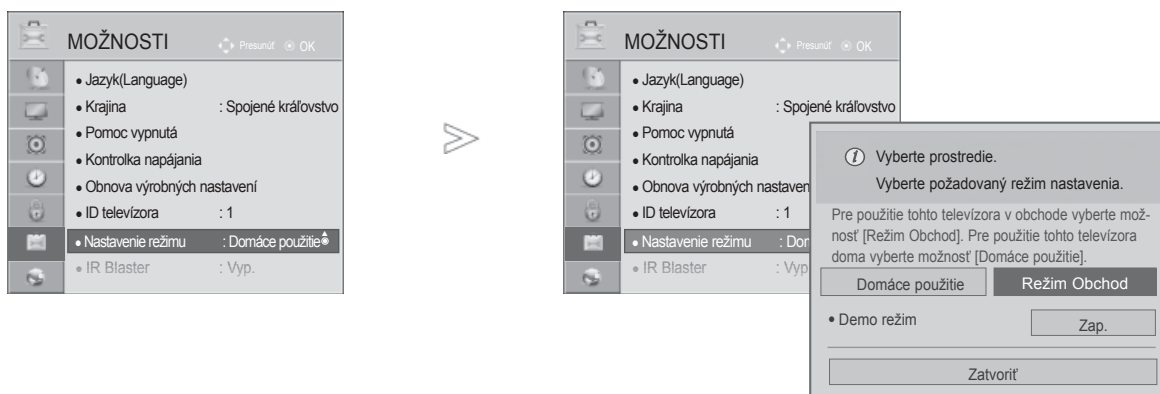
Po nastavení Demo režimu na hodnotu **Vyp.** v režime **Obchod** sa **Demo režim** nespustí a obnovia sa iba nastavenia obrazovky.

Nastavenia obrazovky sa obnovia automaticky po 5 minútach v **Demo režime**.



-  Vyberte položku **MOŽNOSTI**.
-  Vyberte položku **Nastavenie režimu**.
-  Vyberte položku **Režim Obchod**.
-  Vyberte položku **Zap.**
-  Prechod na predchádzajúcu obrazovku s ponukou.
Ukážku zastavíte stlačením ľubovoľného tlačidla.
(okrem tlačidiel Vypnúť zvuk, \triangle + , -.)

- Stlačením tlačidla **MENU/EXIT** sa vrátite k normálnemu sledovaniu TV.
- Stlačením tlačidla **BACK** sa presuniete na obrazovku predchádzajúcej ponuky.

OVLÁDANIE ZVUKU A JAZYKA

FUNKCIA AUTO VOLUME LEVELER (AUTOMATICKÁ ÚROVEŇ HLASITOSTI)

Autom. hlasitosť automaticky zachováva rovnakú úroveň hlasitosti pri prepínaní programov.

Každá vysielajúca stanica má vlastnú intenzitu signálu, a preto sa pri každom prepnutí na iný kanál môže vyžadovať nastavenie hlasitosti. Táto funkcia umožňuje používateľom vychutnať si stabilné úrovne hlasitosti, pretože sa každý program automaticky nastaví.

Ak kvalita alebo hlasitosť zvuku nedosahuje požadovanú úroveň, odporúča sa použiť samostatné domáce kino alebo zosilňovač, ktorý spolupracuje s rôznymi používateľskými prostrediami.

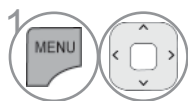
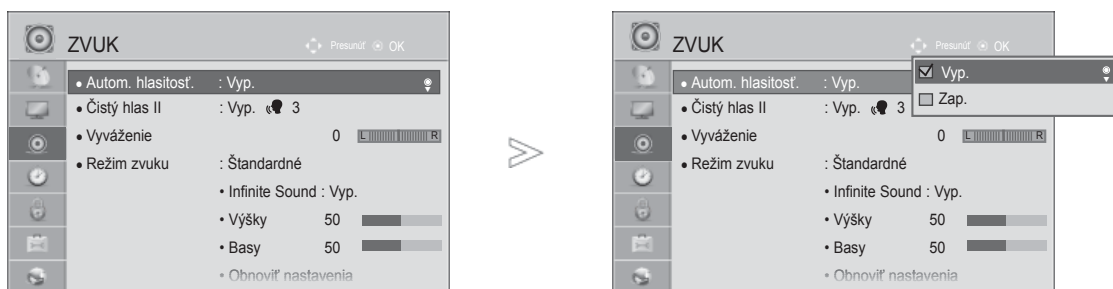

1 Vyberte možnosť **ZVUK**.

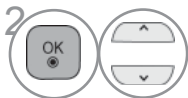

2 Vyberte možnosť **Autom. hlasitosť** (Automatická úroveň hlasitosti).

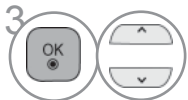



3 Vyberte možnosť **Zap.** alebo **Vyp.**

- Stlačením tlačidla **MENU/EXIT** sa vrátite k normálnemu sledovaniu TV.
- Stlačením tlačidla **BACK** sa presuniete na obrazovku predchádzajúcej ponuky.

ČISTÝ HLAS II

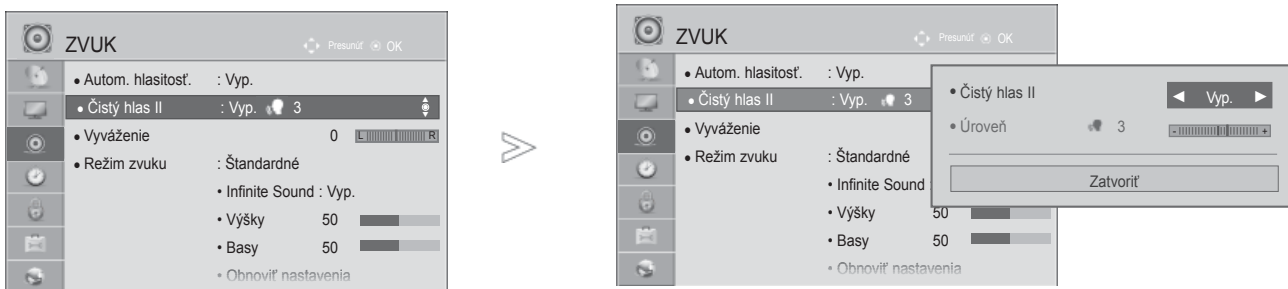

Odlíšenie rozsahu zvuku ľudskej reči od ostatných zvukov pomáha používateľom lepšie počuť ľudské hla



-   Vyberte možnosť **ZVUK**.
-   Vyberte položku **Čistý hlas II**.
-   Vyberte možnosť **Zap.** alebo **Vyp.**

- Ak vyberiete hodnotu „**Zap.**“ pre možnosť **Čistý hlas II**, funkcia **Infinite Sound** nebude fungovať.
- Vyberte úroveň z rozsahu **-6 až +6**.

Nastavenie možnosti Clear Voice Level (Úroveň čistého zvuku) po výbere hodnoty Zap. (Zapnuté)

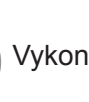
-  Vyberte možnosť **Úroveň**.
-   Vykonajte požadovanú úpravu nastavenia.

- Stlačením tlačidla **MENU/EXIT** sa vrátite k normálnemu sledovaniu TV.
- Stlačením tlačidla **BACK** sa presuniete na obrazovku predchádzajúcej ponuky.

OVLÁDANIE ZVUKU A JAZYKA

PREDVOLENÉ NASTAVENIA ZVUKU – REŽIM ZVUKU

Môžete vybrať obľúbené nastavenie zvuku - Štandardné (Štandard), Hudba , Kino , Šport alebo Hra - atiež nastaviť položky Výšky aBasy.

Možnosť Režim zvuku umožňuje vychutnať ten najlepší zvuk bez akéhokoľvek špeciálneho nastavenia, pretože televízor nastaví vhodný zvuk podľa obsahu programu.

Možnosti Štandardné (Štandard), Hudba , Kino , Šport a Hra boli nastavené už vo výrobe scieľom dosiahnuť optimálnu kvalitu zvuku.

Štandardné Zvuk so štandardnou kvalitou.

Hudba Optimálne nastavenie zvuku na počúvanie hudby.

Kino Optimálne nastavenie zvuku na sledovanie filmov.

Šport Optimálne nastavenie zvuku na sledovanie športových podujatí.

Hra Optimálne nastavenie zvuku na hranie hier.

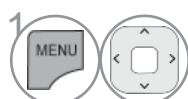
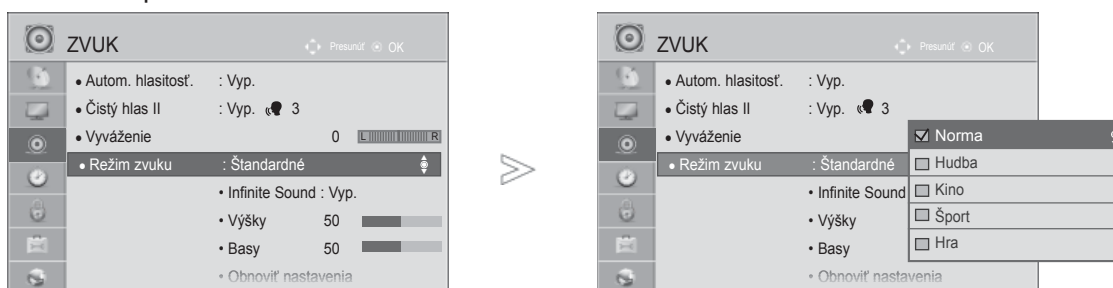

Vyberte možnosť **ZVUK**.



Vyberte možnosť **Režim zvuku**.

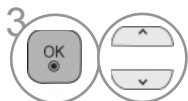

Vyberte možnosť **Štandardné, Hudba, Kino, Šport** alebo **Hra**.

• Ponuku **Režim zvuku** môžete nastaviť aj v **Q. Menu** (Rýchla ponuka).

- Stlačením tlačidla **MENU/EXIT** sa vrátite k normálnemu sledovaniu TV.
- Stlačením tlačidla **BACK** sa presuniete na obrazovku predchádzajúcej ponuky.

ZMENA NASTAVENÍ ZVUKU – MOŽNOSTŮ USER (POUŽÍVATEL)



- 1   Vyberte možnosť **ZVUK**.
- 2   Vyberte možnosť **Režim zvuku**.
- 3   Vyberte možnosť **Štandardné, Hudba, Kino, Šport** alebo **Hra**.
- 4   Vyberte možnosť **Výšky** alebo **Basy**.
- 5   Nastavte požadovanú úroveň hlasitosti.

- Stlačením tlačidla **MENU/EXIT** sa vrátite k normálnemu sledovaniu TV.
- Stlačením tlačidla **BACK** sa presuniete na obrazovku predchádzajúcej ponuky.

INFINITE SOUND

Vyberte túto možnosť pre realistický zvuk.

- 1   Vyberte možnosť **ZVUK**.
- 2   Vyberte možnosť **Infinite Sound**.
- 3   Vyberte možnosť **Zap.** alebo **Vyp.**

Infinite Sound : Infinite Sound je patentovaná technológia spoločnosti LG na spracovanie zvukových signálov, ktorá pomocou dvoch predných reproduktorov umocňuje dojem z priestorového zvuku Surround Sound 5.1.





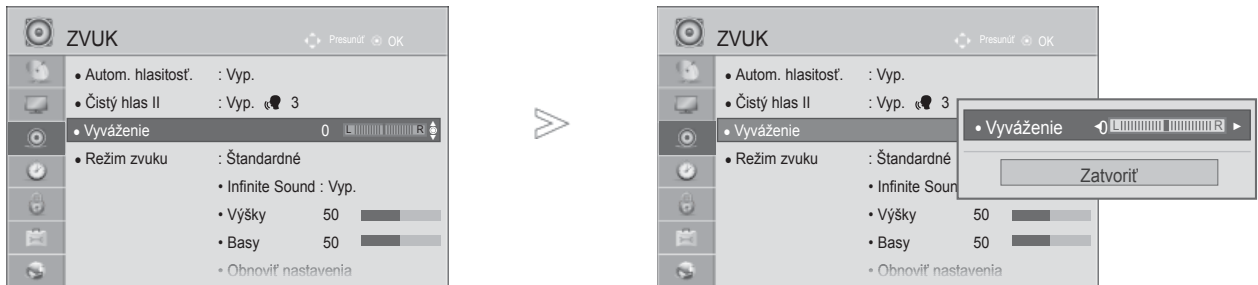

- Stlačením tlačidla **MENU/EXIT** sa vrátite k normálnemu sledovaniu TV.
- Stlačením tlačidla **BACK** sa presuniete na obrazovku predchádzajúcej ponuky.

OVLÁDANIE ZVUKU A JAZYKA

VYVÁŽENIE

Môžete si nastaviť vyváženie zvuku reproduktora na vami požadovanú úroveň.



-   Vyberte možnosť **ZVUK**.
-   Vyberte možnosť **Vyváženie**.
-   Vykonajte požadovanú úpravu nastavenia.

- Stlačením tlačidla **MENU/EXIT** sa vrátite k normálnemu sledovaniu TV.
- Stlačením tlačidla **BACK** sa presuniete na obrazovku predchádzajúcej ponuky.





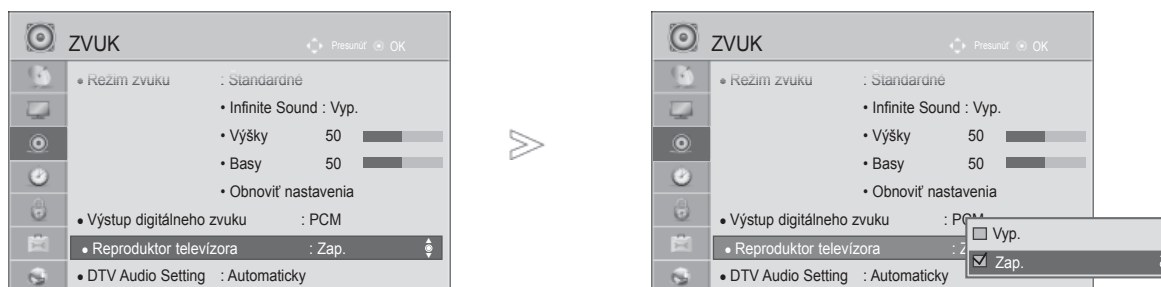

ZAPNUTIE/VYPNUTIE REPRODUKTOROV TELEVÍZORA

Nastaviť môžete úroveň vnútorného reproduktora.

V režime **AV**, **KOMPONENT**, **RGB** a **HDMI1** s káblom HDMI-DVI môže byť reproduktor televízora využívaný aj bez obrazového signálu.

Ak chcete používať externý HiFi stereosystém, vypnite vnútorný reproduktor televízora.



-   Vyberte možnosť **ZVUK**.
-   Vyberte možnosť **Reproduktor televízora**.
-   Vyberte možnosť **Zap.** alebo **Vyp.**

- Stlačením tlačidla **MENU/EXIT** sa vrátite k normálnemu sledovaniu TV.
- Stlačením tlačidla **BACK** sa presuniete na obrazovku predchádzajúcej ponuky.

! POZNÁMKA





- ▶ Ak je počas používania domáceho kina s pripojením Simplink vypnutý reproduktor televízora, zvukový výstup sa automaticky prepne na reproduktor domáceho kina. Po zapnutí reproduktora televízora však začne zvuk vychádzať z reproduktora televízora.
- ▶ Niektoré ponuky v položke **ZVUK** sú vypnuté, keď je reproduktor televízora nastavená na hodnotu Vyp.

OVLÁDANIE ZVUKU A JAZYKA

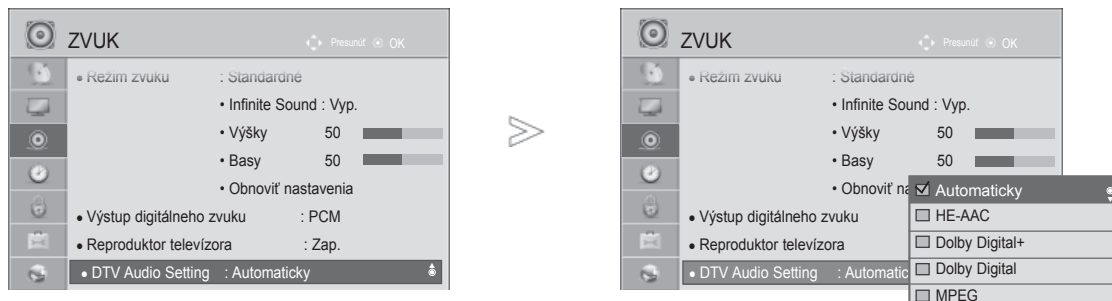
NASTAVENIA ZVUKU VREŽIME DTV (LEN V DIGITÁLNO M REŽIME)

Ak vstupný signál obsahuje rôzne typy zvuku, táto funkcia umožňuje vybrať požadovaný typ.



-   Vyberte možnosť **ZVUK**.
-   Vyberte možnosť **DTV Audio Setting(DTV Audio nastavenie)**.
-   Vyberte možnosť **Automaticky, HE-AAC, Dolby Digital +, Dolby Digital alebo MPEG**.

- Stlačením tlačidla **MENU/EXIT** sa vrátite k normálnemu sledovaniu TV.
- Stlačením tlačidla **BACK** sa presuniete na obrazovku predchádzajúcej ponuky.

- **Automaticky**: Automaticky prepína výstupné režimy v poradí **HE-AAC > Dolby Digital+ > Dolby Digital > MPEG**. (Okrem Talianska.)
Automaticky: Automaticky prepína výstupné režimy v poradí **HE-AAC > Dolby Digital+ > MPEG > Dolby Digital**. (iba pre Taliansko.)
- **HE-AAC, Dolby Digital +, Dolby Digital, MPEG**: Umožňuje používateľom vybrať požadovaný typ zvuku.
ex) Ak je vybraný formát **MPEG**, výstup je vždy vo formáte **MPEG**.
Ak formát MPEG nie je podporovaný, nastaví sa iný typ zvuku v danom poradí.
- Pozri str. 167 až 168 (Výber jazyka zvuku)

VÝBER DIGITÁLNEHO AUDIOVÝSTUPU

Táto funkcia umožňuje vybrať preferovaný digitálny audiovýstup.

Ak je formát Dolby Digital dostupný avponuke Digital Audio Out (Digitálny audiovýstup) vyberiete možnosť Auto (Automatický), výstupné rozhranie SPDIF (Sony Philips Digital InterFace) bude vysielat' vo formáte Dolby Digital.

Ak formát Dolby Digital nie je dostupný avponuke Digital Audio Out (Digitálny audiovýstup) vyberiete možnosť Auto (Automatický), výstupné rozhranie SPDIF bude vysielat' vo formáte PCM (Impulzová kódová modulácia).

Ak kanál vysielajúci vo formáte Dolby Digital obsahuje formát Dolby Digital aaudiojazyk, prehrávať sa bude len formát Dolby Digital



- 1 Vyberte možnosť **ZVUK**.
- 2 Vyberte možnosť **Výstup digitálneho zvuku**.
- 3 Vyberte možnosť **Automatický** alebo **PCM**.



Vyrobené v licencií od spoločnosti Dolby Laboratories. „Dolby“ a symbol dvojité D sú obchodnými známkami spoločnosti Dolby Laboratories.

- Môže sa stať, že v režime HDMI nebudú niektoré prehrávače diskov DVD vysielat' zvuk SPDIF. Vtedy nastavte výstup digitálneho zvuku prehrávača DVD na PCM. (V režime HDMI nie je Dolby Digital Plus podporovaný).

Položka	Vstup zvuku	Výstup digitálneho zvuku
Automatický(zapnutý reproduktor)	MPEG Dolby Digital Dolby Digital Plus HE-AAC	PCM Dolby Digital Dolby Digital PCM
Automatický(vypnutý reproduktor)	MPEG Dolby Digital Dolby Digital Plus HE-AAC	PCM Dolby Digital Dolby Digital Dolby Digital
PCM	Všetky	PCM





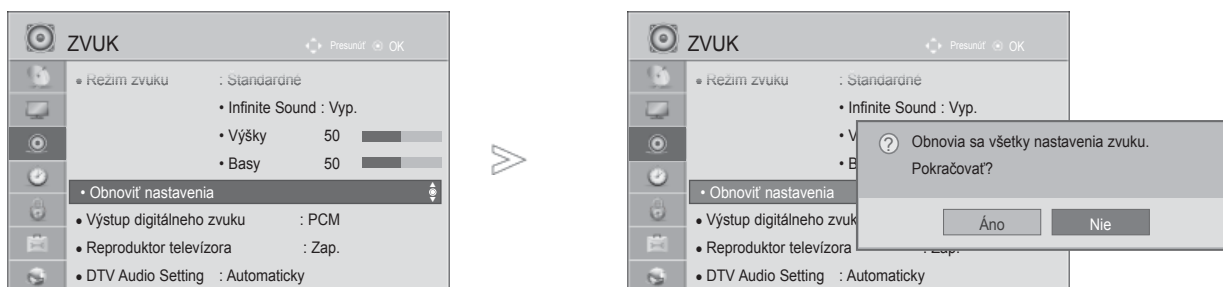

- Stlačením tlačidla **MENU/EXIT** sa vrátite k normálnemu sledovaniu TV.
- Stlačením tlačidla **BACK** sa presuniete na obrazovku predchádzajúcej ponuky.

OVLÁDANIE ZVUKU A JAZYKA

OBNOVIŤ NASTAVENIA

Obnovia sa predvolené výrobné nastavenia vybraného režimu Režim zvuku .



-   Vyberte možnosť **ZVUK**.
-   Vyberte možnosť **Obnoviť nastavenia**.
-   Vyberte možnosť **Áno**.
-  Inicializujte upravenú hodnotu.

- Stlačením tlačidla **MENU/EXIT** sa vrátite k normálnemu sledovaniu TV.
- Stlačením tlačidla **BACK** sa presuniete na obrazovku predchádzajúcej ponuky.

POPIS ZVUKU (LEN V DIGITÁLNOH REŽIME)





Táto funkcia je určená pre nevidiacich a okrem základného zvuku poskytuje zvukový komentár opisujúci, čo sa práve deje v televíznom programe.

Po nastavení položky Popis zvuku na hodnotu Zap.

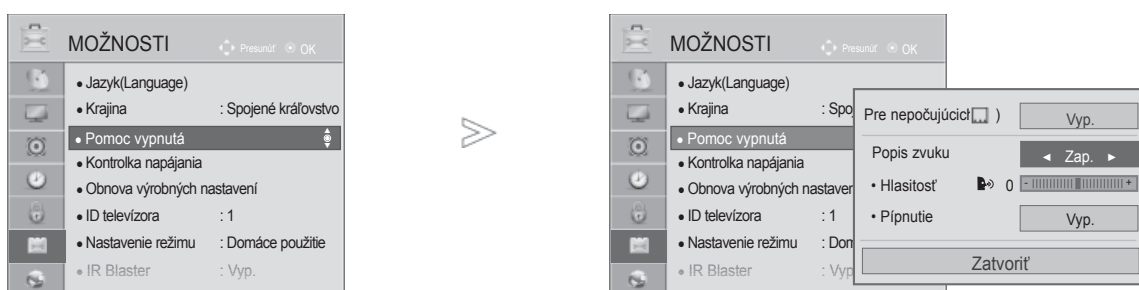

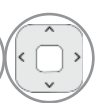

Hlasitosť Zmena hlasitosti Popisu zvuku

Pípnutie Pípnutie pri výbere programu s informáciou Popis zvuku.



-   Vyberte možnosť **MOŽNOSTI**.
-   Vyberte možnosť **Pomoc vypnutá**.
-   Vyberte položku **Popis zvuku**.

(Zapnuté) budete základný zvuk a opis zvuku počuť iba v programoch, ktoré obsahujú popis zvuku.

-   Vyberte **Hlasitosť** alebo **Pípnutie**.
-   Vykonajte požadovanú úpravu nastavenia.





- Stlačením tlačidla **MENU/EXIT** sa vrátite k normálnemu sledovaniu TV.
- Stlačením tlačidla **BACK** sa presuniete na obrazovku predchádzajúcej ponuky.

OVLÁDANIE ZVUKU A JAZYKA

I/II

STEREO/DUÁLNY PRÍJEM (LEN V ANALÓGOVOM REŽIME)

Pri výbere programu sa zobrazia informácie ozvuku pre danú stanicu spolu sčísлом programu anázvom stanice.

- 1   Vyberte **Zvuk** alebo **Jazyk zvuku**.
- 2   Vyberte výstup zvuku.

Vysielanie	Zobrazovanie na obrazovke
Mono	MONO
Stereo	STEREO
Dual	DUAL I, DUAL II, DUAL I+II

■ Voľba mono zvuku

Ak je pri prijímaní stereo zvuku stereo signál slabý, môžete aktivovať režim mono. Pri prijímaní mono zvuku sa čistota zvuku zlepšuje.

■ Voľba jazyka pri dvojjazyčnom vysielaní

Ak možno program prijímať v dvoch jazykoch (dvojjazyčne), môžete aktivovať režim DUAL I, DUAL II alebo DUAL I+II.

- DUAL I** pošle do reproduktorov primárne vysielaný jazyk.
DUAL II pošle do reproduktorov sekundárne vysielaný jazyk.
DUAL I+II pošle do každého reproduktora jeden jazyk.

NICAM PRÍJEM (LEN V ANALÓGOVOM REŽIME)

Pokiaľ je váš televízor vybavený prijímačom NICAM, môže byť prijímaný vysoko kvalitný digitálny zvuk NICAM (Near Instantaneous Companding Audio Multiplex).

Výstup zvuku možno vybrať podľa typu prijímaného vysielania.

-
- 1 Ak je prijímaný zvuk **NICAM mono**, môžete vybrať možnosť **NICAM MONO** alebo **FM MONO**.
 - 2 Ak je prijímaný zvuk **NICAM stereo**, môžete vybrať možnosť **NICAM STEREO** alebo **FM MONO**.
Ak je stereo signál slabý, prepnite zvuk na **FM MONO**.
 - 3 Ak je prijímaný zvuk **NICAM dual**, môžete vybrať možnosť **NICAM DUAL I**, **NICAM DUAL II** alebo **NICAM DUAL I+II** alebo **FM MONO**.
-

VÝBER ZVUKOVÉHO VÝSTUPU REPRODUKTOROV

V režime AV, Komponent, RGB alebo HDMI môžete vybrať zvukový výstup pre ľavý a pravý reproduktor.

Vyberte výstup zvuku.

L+R: Audio signál z audio vstupu L (ľavý) sa odošle do ľavého reproduktora a audio signál z audio vstupu R (pravý) sa odošle do pravého reproduktora.

L+L: Audio signál z audio vstupu L sa odošle do ľavého a pravého reproduktora.

R+R: Audio signál z audio vstupu R sa odošle do ľavého a pravého reproduktora.

OVLÁDANIE ZVUKU A JAZYKA

VÝBER JAZYKA NA OBRAZOVKE/VÝBER KRAJINY

Ponuka Sprievodca nastavením sa na obrazovke televízora zobrazí po prvom zapnutí.

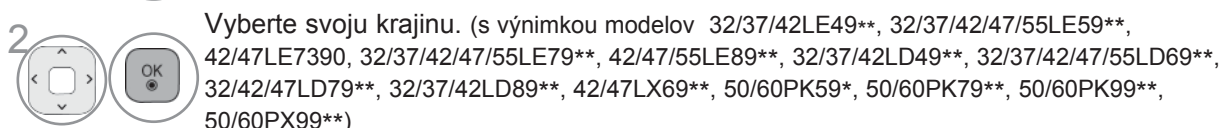
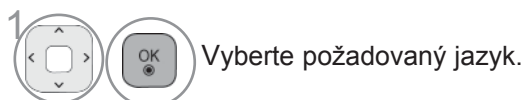

* Ak chcete zmeniť výber jazyka/krajiny

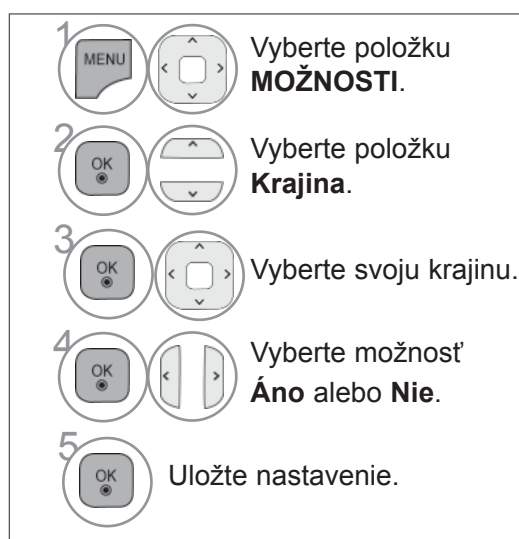
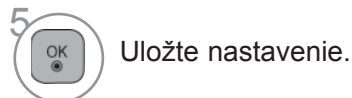
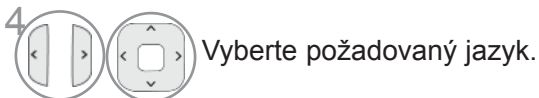
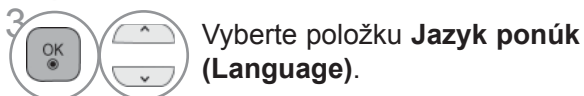
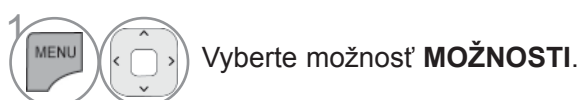

(s výnimkou modelov 32/37/42LE49**, 32/37/42/47/55LE59**, 42/47LE7390, 32/37/42/47/55LE79**, 42/47/55LE89**, 32/37/42LD49**, 32/37/42/47/55LD69**, 32/42/47LD79**, 32/37/42LD89**, 42/47LX69**, 50/60PK59*, 50/60PK79**, 50/60PK99**, 50/60PX99**)

- Stlačením tlačidla **MENU/EXIT** sa vrátite k normálnemu sledovaniu TV.
- Stlačením tlačidla **BACK** sa presuniete na obrazovku predchádzajúcej ponuky.

! POZNÁMKA

- ▶ Ak nedokončíte nastavenie **Installation Guide (Sprievodca inštaláciou)** stlačením tlačidla **BACK (SPÄŤ)** alebo ak uplynutím ponuky na obrazovke (OSD), ponuka inštalácie bude súvislo pokračovať pri každom zapnutí televízora, dokým nebude nastavenie dokončené.
- ▶ Ak zvolíte nesprávnu miestnu krajinu, teletext sa nemusí na obrazovke zobraziť správne a môže nastať nejaký problém počas prevádzky teletextu
- ▶ Funkciu CI (Common Interface (Štandardné rozhranie)) možno nebudete môcť používať v niektorých krajinách v závislosti od vysielacích podmienok.
- ▶ Tlačidlá na ovládanie režimu DTV fungujú podľa vysielacej situácie v jednotlivých krajinách.
- ▶ V krajine, v ktorej nie sú stanovené nariadenia týkajúce sa digitálneho vysielania, nemusia v závislosti od okolností digitálneho vysielania niektoré funkcie DTV fungovať.
- ▶ Položku Country Setting (Nastavenie krajiny) by ste mali nastaviť na možnosť **UK** (Veľká Británia), iba ak sa nachádzate vo Veľkej Británii.
- ▶ Ak je krajina nastavená na „--“, budú dostupné štandardné európske pozemné digitálne programy. Niektoré funkcie DTV však nemusia fungovať správne.

VÝBER JAZYKA

Funkcia Audio umožňuje vybrať preferovaný jazyk zvuku.

Ak sa nevysielajú zvukové údaje vo zvolenom jazyku, prehrá sa zvuk v pôvodne nastavenom jazyku.

Funkciu titulkov a teletextu použite v prípade, že sú vysielané viaceré jazyky titulkov alebo teletextu. Ak sa nevysielajú údaje titulkov alebo teletextu vo vybranom jazyku, budú titulky a teletext zobrazené v predvolenom jazyku.

Ak jazyky, ktoré ste zvolili ako primárnu voľbu pre položky Jazyk zvuku, Jazyk titulkov a Jazyk textu nie sú podporované, môžete si zvoliť jazyk v sekundárnej kategórii.

Ak sa v digitálnom režime vysielajú dva jazyky textu alebo viac, použite funkciu Jazyk textu. Ak sa teletext vo vybranom jazyku nevysiela, zobrazí sa stránka v predvolenom Jazyku textu.



- Stlačením tlačidla **BACK (SPÄŤ)** sa presuniete na predchádzajúcu obrazovku ponuky.

OVLÁDANIE ZVUKU A JAZYKA

< Výber jazyka zvuku >

- ▶ Ak kanál vysiela zvuk v dvoch alebo viacerých jazykoch, môžete vybrať požadovaný jazyk.



Vyberte **Zvuk** alebo **Jazyk zvuku**.



Vyberte jazyk zvuku.

< Výber jazyka titulkov >

- ▶ Keď sa vysielať titulkov v dvoch alebo viacerých jazykoch, jazyk titulkov si môžete vybrať pomocou tlačidla **SUBTITLE** na diaľkovom ovládaní.
- ▶ Stlačením vyberte jazyk titulkov.

- Zvuk/titulky sa dajú zobrazit' jednoduchšou formou s 1 až 3 znakmi, ktoré vysiela poskytovateľ služby.
- Keď si zvolíte doplnkový zvuk (zvuk pre zrakovo/sluchovo postihnutých), môže obsahovať aj časť hlavného zvuku.

Informácie o jazyku zvuku na OSD

Displej	Stav
N.A	Nedostupné
	Zvuk MPEG
	Zvuk Dolby Digital
	Zvuk pre zrakovo postihnutých
	Zvuk pre sluchovo postihnutých
	Dolby Digital Plus Audio
	Zvuk HE-AAC

Informácie o jazyku titulkov zobrazené na obrazovke

Displej	Stav
N.A	Nedostupné
	Titulky z teletextu
	Titulky pre nepočujúcich

NASTAVENIE ČASU

NASTAVENIE HODÍN

Pri prijímaní digitálneho signálu v režime **Automaticky** sa hodiny nastavujú automaticky. Manuálne môžete hodiny nastaviť v režime **Manuálne**.







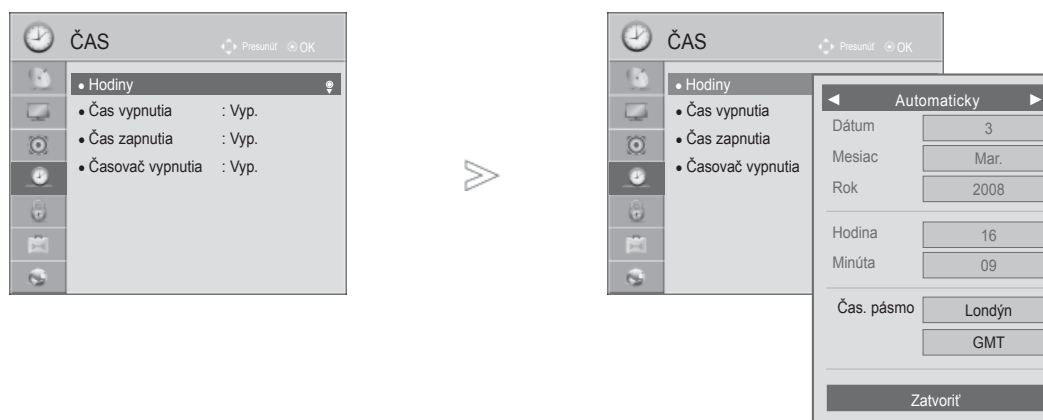

Aby ste mohli používať funkciu časového zapnutia / vypnutia, musíte najskôr správne nastaviť čas.

Čas televízora sa nastaví podľa informácií o posune času na základe časového pásma a GMT (Greenwich Mean Time - Greenwichský čas), ktoré sa prijímajú so signálom vysielania a čas sa nastaví automaticky pomocou digitálneho signálu.

Ak názov mesta pod položkou **Časové pásmo** zmeníte na časový posun, čas môžete posunúť o 1 hodinu.

Ponuku **Časové pásmo** môžete zmeniť v režime **Automatický**.



-   Vyberte možnosť **ČAS**.
-   Vyberte možnosť **Hodiny**.
-   Vyberte možnosť **Automaticky** alebo **Manuálne**.
-   Vyberte možnosť buď rok, mesiac, dátum, čas alebo časové pásmo.
-  Nastavte možnosť rok, mesiac, dátum, čas alebo časové pásmo.

Časové pásmo

Magadan, Kamchatka
Vladivostok
Yakutsk
Irkutsk
Krasnoyarsk
Omsk
Yekaterinburg
Moskva, Samara
Kaliningrad

Táto tabuľka zobrazuje tabuľku časových pásiem 9 oblastí Ruska. Keď používateľ vyberie časové pásmo svojej oblasti, čas sa automaticky nastaví pre túto oblasť.

Ak sa napriek nastaveniu oblasti používateľom neponúkne posun miestneho času vysielacej stanice alebo ak sa údaje o regióne nezhodujú, používateľ môže nastaviť správny čas výberom posunu pomocou možnosti Čas. Pásmo.

- Stlačením tlačidla **MENU/EXIT** sa vrátite k normálnemu sledovaniu TV.
- Stlačením tlačidla **BACK** sa presuniete na obrazovku predchádzajúcej ponuky.

NASTAVENIE ČASU







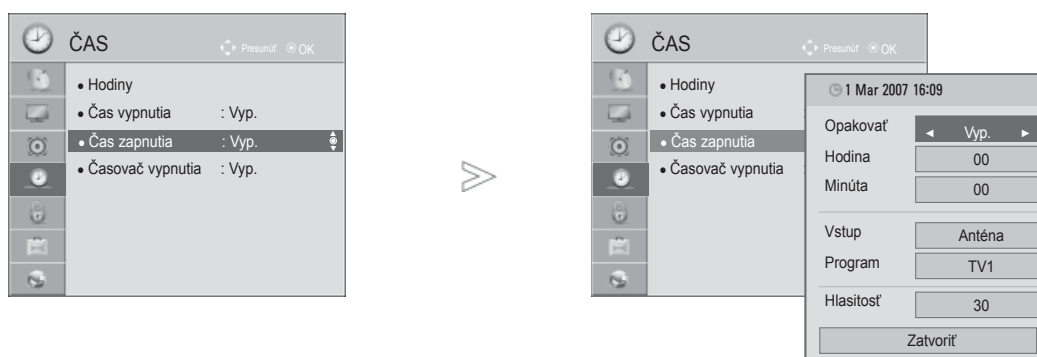

AUTOMATICKÉ ZAPNUTIE/VYPNUTIE ČASOVAČA

Časový vypínač automaticky vypína prístroj do pohotovostného režimu po uplynutí nastaveného času. Dve hodiny potom, čo sa prístroj zapne s použitím funkcie časového zapnutia, sa prepne automaticky zase späť do pohotovostného režimu, ak nie je stlačené žiadne tlačidlo.

Keď nastavíte funkciu časového zapnutia alebo vypnutia, pracujú tieto funkcie každý deň v zadaný čas.







Aby pracovalo časové zapnutie, musí byť prístroj v pohotovostnom režime.



-   Vyberte možnosť **ČAS**.
-   Vyberte možnosť **ČAS vypnutia** alebo **ČAS zapnutia**.
-   Vyberte možnosť **Opakovať**
-   Vyberte **Vyp.**, **Raz**, **Denne**, **Po. ~ Pi.**, **Po. ~ So.**, **So. ~ Ne.** alebo **Ne.**
-   Nastavte hodiny.
-   Nastavte minúty.

- Ak chcete zrušiť funkciu **Čas zapnutia/vypnutia**, vyberte možnosť **Vyp.**

- **Len funkcia Zapnutie**



-  Vyberte možnosť **Vstup**.
-  Vyberte zdroj vstupu.
-   Nastavte požadovaný program.
-   Nastavte úroveň hlasitosti pri zapnutí.



- Stlačením tlačidla **MENU/EXIT** sa vrátite k normálnemu sledovaniu TV.
- Stlačením tlačidla **BACK** sa presuniete na obrazovku predchádzajúcej ponuky.

NASTAVENIE ČASOVAČA

Predtým ako idete spať, nemusíte mať na mysli vypnutie televízora.

Časovač vypnutia automaticky prepne prístroj do pohotovostného režimu po uplynutí predvoleného času.

1   Vyberte možnosť **Časovač vypnutia**.

2   Vyberte možnosť **Vyp., 10, 20, 30, 60, 90, 120, 180** alebo **240 min.**

- Pokiaľ prístroj vypnete, nastavenie sa anuluje.
- Možnosť **Časovač vypnutia** môžete nastaviť aj vponuke ČAS.

RODIČOVSKÁ KONTROLA/OHODNOTENIA

NASTAVENIE HESLA AZAMKNUTIE SYSTÉMU

Ak heslo zadávate po prvýkrát, na diaľkovom ovládaní stlačte „0“, „0“, „0“, „0“.

Ak je ako krajina nastavené Francúzsko, heslo nie je „0“, „0“, „0“, „0“, ale „1“, „2“, „3“, „4“.

Ak je ako krajina nastavené Francúzsko, heslo nie je možné nastaviť na kombináciu „0“, „0“, „0“, „0“.

Ak je kanál zamknutý, dočasne ho odomknete zadaním hesla.

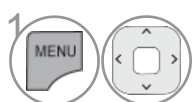
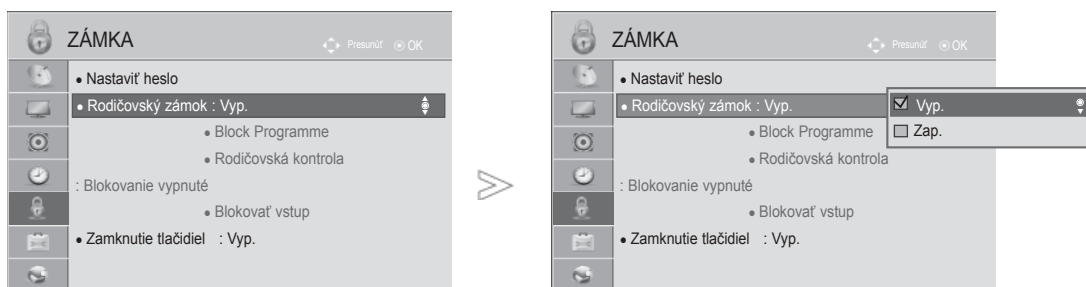

Vyberte možnosť **ZÁMKA**.

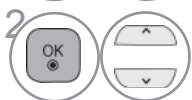

Vyberte možnosť **Rodičovský zámok**.

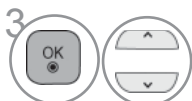

Vyberte možnosť **Zap.** (Zapnuté).



Nastavte heslo.



Zadajte štvorciferné heslo.

Toto číslo si dobre zapamätajte.

Opätovným zadaním nové heslo potvrdte.

• Ak zabudnete heslo, na diaľkovom ovládaní štyrikrát stlačte číslo 7

- Stlačením tlačidla **MENU/EXIT** sa vrátite k normálnemu sledovaniu TV.
- Stlačením tlačidla **BACK** sa presuniete na obrazovku predchádzajúcej ponuky.

BLOKOVATĚ PROGRAM (BLOKOVANIE PROGRAMOV)

Blokovanie ľubovoľných programov, ktoré nechcete sledovať, alebo nechcete, aby ich sledovali vaše deti.

Táto funkcia je dostupná v režime **Rodičovský zámok "Zap."** (Zamknutie systému zapnuté).

Ak chcete sledovať ohodnotený program, musíte zadať heslo.

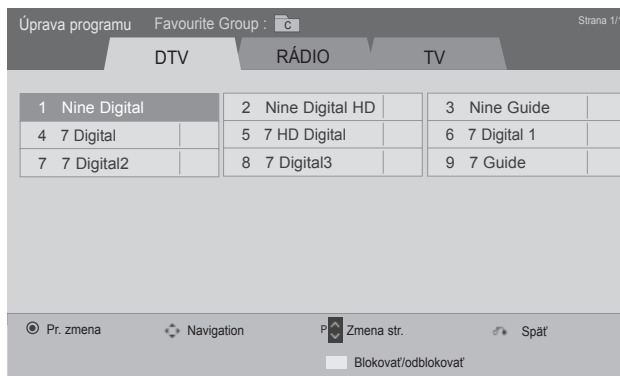
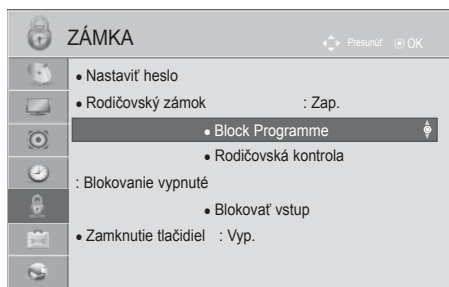

alebo

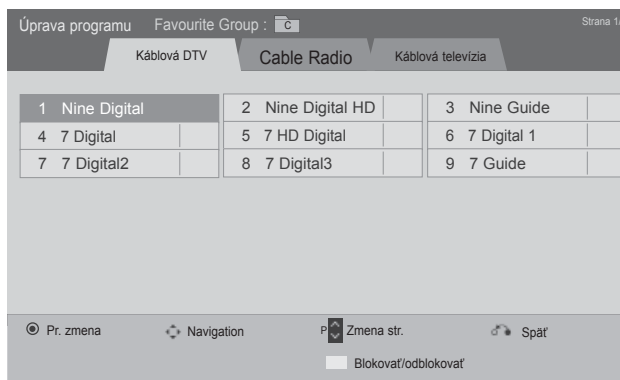

- 1   Vyberte možnosť **ZÁMKA**.
- 2   Vyberte možnosť **Rodičovský zámok**.
- 3  Vyberte možnosť **Block Programme** (Blokovanie programov).
- 4  Vojdite do ponuky **Block Programme** (Blokovanie programov).
- 5  **YELLOW** Vyberte program, ktorý chcete blokovať.

- Stlačením tlačidla **MENU/EXIT** sa vrátite k normálnemu sledovaniu TV.
- Stlačením tlačidla **BACK** sa presuniete na obrazovku predchádzajúcej ponuky.

RODIČOVSKÁ KONTROLA/OHODNOTENIA

RODIČOVSKÁ KONTROLA (LEN V DIGITÁLNO M REŽIME)

Táto funkcia funguje na základe informácií z vysielaajúcej stanice. Ak signál obsahuje nesprávne informácie, funkcia nefunguje správne.

Prístup k tejto ponuke získate až po zadaní hesla.

Tento televízor je naprogramovaný tak, aby po vypnutí uložila do pamäte posledná nastavovaná možnosť.

Zabraňuje deťom sledovať televízne programy určené pre dospelých podľa stanoveného hodnotenia.

Ak chcete sledovať ohodnotený program, musíte zadať heslo.

Hodnotenie sa odlišuje v závislosti od krajiny.

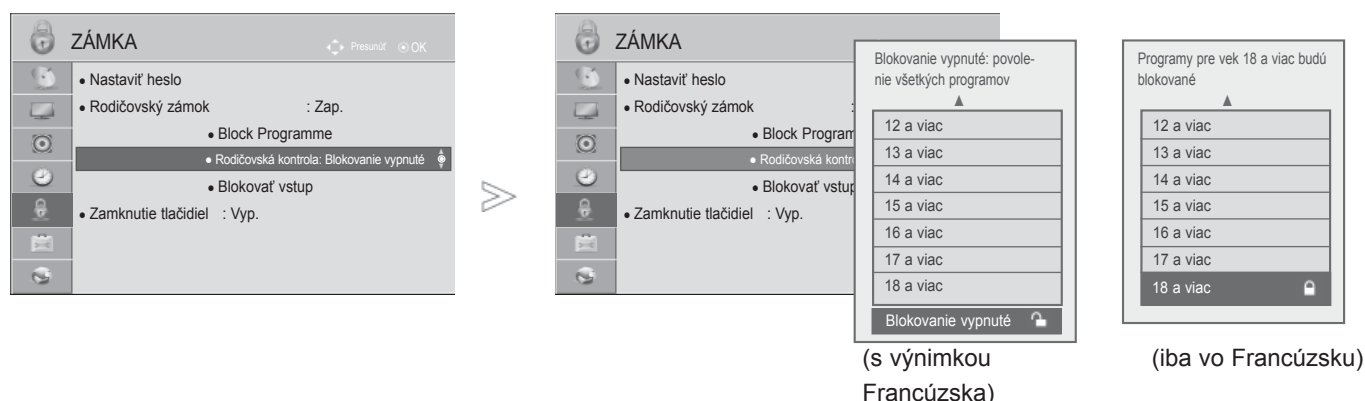

-   Vyberte možnosť **ZÁMKA**.
-   Vyberte možnosť **Rodičovský zámok**.
-   Vyberte možnosť **Rodičovská kontrola**.
-   Vykonaajte potrebné úpravy nastavení.

- Stlačením tlačidla **MENU/EXIT** sa vrátite k normálnemu sledovaniu TV.
- Stlačením tlačidla **BACK** sa presuniete na obrazovku predchádzajúcej ponuky.

BLOKOVANIE EXTERNÉHO VSTUPU

Umožňuje zablokovanie vstupu.

Táto funkcia je dostupná v režime **Rodičovský zámok „Zap.“**.

■ Nákres sa môže mierne líšiť od vášho televízor.

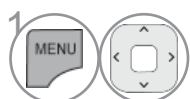
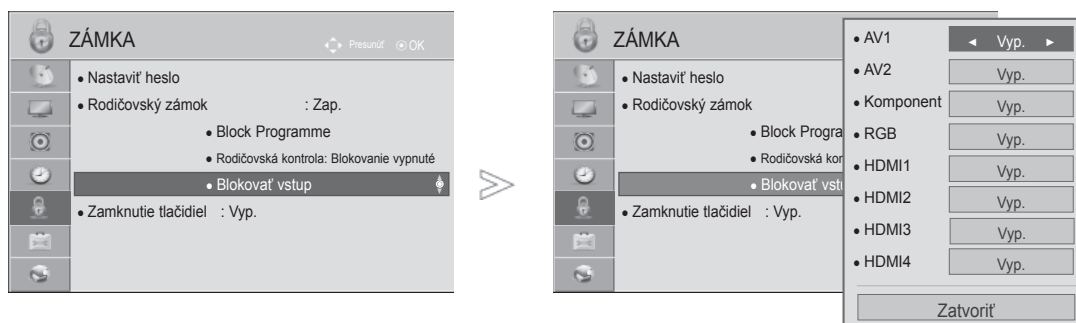

1 Vyberte možnosť **ZÁMKA**.



2 Vyberte možnosť **Rodičovský zámok**.



3 Vyberte možnosť **Blokovať vstup**.



4 Vyberte vstupný zdroj.



5 Vyberte možnosť **Zap.** (Zapnuté) alebo **Vyp.** (Vypnuté).

- Stlačením tlačidla **MENU/EXIT** sa vrátite k normálnemu sledovaniu TV.
- Stlačením tlačidla **BACK** sa presuniete na obrazovku predchádzajúcej ponuky.







RODIČOVSKÁ KONTROLA/OHODNOTENIA

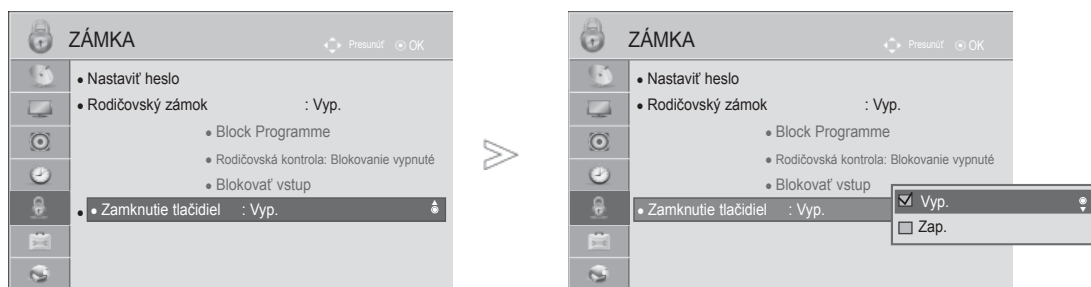

ZAMKNUTIE TLAČIDIEL

Túto funkciu je možné použiť na zamedzenie neautorizovaného sledovania zablokovaním ovládacích prvkov na prednom paneli. Zariadenie sa následne dá ovládať len diaľkovým ovládaním.

Tento televízor je naprogramovaný tak, aby si aj po vypnutí pamätal poslednú nastavenú možnosť.



-   Vyberte možnosť **ZÁMKA**.
-   Vyberte možnosť **Zamknutie tlačidiel**.
-   Vyberte možnosť **Zap.** alebo **Vyp.**

- Keď je **Zamknutie tlačidiel „zap.“** a televízor je vypnutý, stlačte **⏻ / I, INPUT, P ^ v** tlačidlo na televízore alebo tlačidlá **POWER INPUT, P ^ v** alebo **ČÍSELNÉ** tlačidlá na diaľkovom ovládaní, potom sa prístroj zapne.
- Pri funkcii **Zamknutie tlačidiel zap.** sa na obrazovke objaví „ **Zamknutie tlačidiel zap.**“, ak počas sledovania televízie stlačíte na prednom paneli ľubovoľné tlačidlo.
- Keď sa zobrazí ďalšie OSD, funkcia „ **Zamknutie tlačidiel zap.**“ nebude fungovať.

- Stlačením tlačidla **MENU/EXIT** sa vrátite k normálnemu sledovaniu TV.
- Stlačením tlačidla **BACK** sa presuniete na obrazovku predchádzajúcej ponuky.

TELETEXT

Táto funkcia nie je dostupná pre všetky modely.

Teletext je bezplatná služba poskytovaná väčšinou televíznymi stanicami, ktorá poskytuje najčerstvejšie spravodajské informácie z novín, správy o počasí, programy televízneho vysielania, kurzové lístky a mnoho iných.

Dekodér teletextu dokáže podporovať systémy SIMPLE, TOP a FASTEXT. SIMPLE (štandardný teletext) pozostáva z množstva stránok, ktoré sa vyberajú priamym zadáním príslušného čísla stránky. TOP a FASTEXT sú modernejšie metódy umožňujúce rýchly a jednoduchý výber informácií teletextu.

ZAPNUTIE /VYPNUTIE

Do teletextu sa prepnete zatlačením tlačidla **TEXT**. Na obrazovke sa objaví východisková alebo posledne zvolená stránka.

V záhlaví obrazovky sú zobrazené dve čísla stránok, názov televíznej stanice, dátum a čas. Prvé číslo stránky označuje vašu zvolenú stránku, druhé určuje práve zobrazovanú stranu.

Teletext vypnete stlačením tlačidla **TEXT**. Televízor sa prepne do predchádzajúceho režimu.

SIMPLE TEXT

■ Výber stránky

- 1 ČÍSELNÝMI tlačidlami zadajte číslo požadovanej stránky ako trojciferné číslo. Ak počas výberu stlačíte nesprávne číslo, musíte dokončiť trojciferné číslo a potom opäť zadať správne číslo stránky.
- 2 Pomocou tlačidiel P[^] v[^] môžete krokovať po stránkach dopredu a späť.

- Nákres sa môže mierne líšiť od vášho televízora.

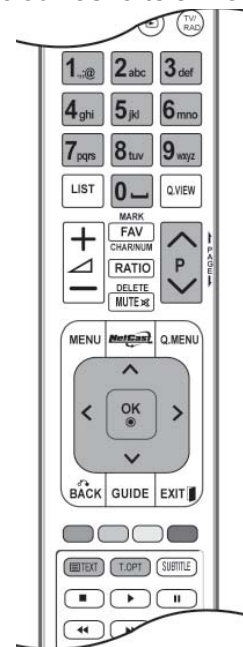

TELETEXT

TOP TEXT

V používateľskej príručke sú v dolnej časti obrazovky zobrazené štyri polia – červené, zelené, žlté a modré. Žlté pole označuje ďalšiu skupinu a modré ďalší blok.

■ Výber bloku/skupiny/stránky

- 1 Modrým tlačidlom môžete prechádzať od bloku k bloku.
- 2 Žlté tlačidlo používajte na prechod k ďalšej skupine s automatickým prekročením k ďalšiemu bloku.
- 3 Zeleným tlačidlom môžete prejsť na ďalšiu existujúcu stránku s automatickým prekročením k ďalšej skupine.
- 4 Alebo môžete použiť tlačidlo P[^].
Červeným tlačidlom sa vrátite k predchádzajúcemu výberu. Alebo môžete použiť tlačidlo P^v.

■ Priamy výber stránky

Rovnako ako v režime teletextu SIMPLE, aj v režime TOP môžete číslo stránky vybrať zadaním trojciferného čísla pomocou ČÍSELNÝCH tlačidiel.

FASTEXT

Teletextové stránky sú farebne označené pozdĺž dolnej časti obrazovky a vyberajú sa stlačením príslušného farebného tlačidla.

■ Výber stránky

- 1 Stlačte tlačidlo **T.OPT** a potom pomocou tlačidla [^] ^v vyberte ponuku **≡i**. Otvorte stránku obsahu.
- 2 Stránky, ktoré sú farebne označené pozdĺž dolnej časti obrazovky, môžete vybrať stlačením príslušného farebného tlačidla.
- 3 Rovnako ako v režime teletextu SIMPLE, aj v režime FASTEXT môžete číslo stránky vybrať zadaním trojciferného čísla pomocou ČÍSELNÝCH tlačidiel.
- 4 Tlačidlo P[^] ^v možno použiť na výber predchádzajúcej alebo nasledujúcej stránky.

ŠPECIÁLNE FUNKCIE TELETEXTU

- Stlačte tlačidlo **T. OPT** a potom pomocou tlačidla $\wedge \vee$ vyberte ponuku **Možnosti textu**.
- V Spojenom kráľovstve (v digitálnom režime) tlačidlo T. OPT nefunguje.



■ Obsah

Vyberte jednotlivé stránky obsahu.



■ Čas

Túto ponuku vyberte, ak chcete pri sledovaní televízneho programu zobraziť vpravo hornom rohu obrazovky čas.

V režime teletextu vyberiete zatlačením tohoto tlačidla číslo substránky. Číslo substránky je zobrazené v spodnej časti obrazovky. Ak chcete podržať alebo zmeniť substránku, stlačte ČERVENÉ/ZELENÉ, < > alebo ČÍSELNÉ tlačidlá.



■ Podržať

Zastaví automatickú v ýmenu stránok,čo sa prejaví len pokia ľsa stránka skladá z viacer ých oddielov (substránok). Počet (substránok)oddielov a číslo zobrazovaného oddielu je obyčajne uveden ýna obrazovke pod zobrazením času. Po výbere tejto ponuky sa vľavom hornom rohu obrazovky zobrazí symbol zastavenia aautomatická zmena stránok sa deaktivuje.



■ Odkryť

Túto ponuku vyberte, ak chcete zobraziť skryté informácie, napríklad riešenia hádaniek alebo hlavola-
mov.



■ Aktualizovať

Počas načítania novej stránky teletextu zobrazí obraz TV. V ľavom hornom rohu obrazovky sa objaví. Po načítaní stránky sa miesto objaví číslo načítanej strany. Ak chcete zobraziť aktualizovanú stránku teletextu, znova vyberte túto ponuku.

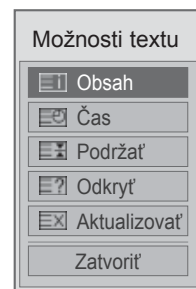

DIGITAL TELETEXT (DIGITÁLNY TELETEXT)

*Táto funkcia je dostupná len vo Veľkej Británii a Írsku.

Televízor umožňuje získať prístup k digitálnemu teletextu, ktorý je vylepšený rôznymi ohľadmi. Prístup k digitálnemu teletextu môžete získať prostredníctvom špeciálnych služieb digitálneho teletextu a špeciálnych služieb, ktoré tento typ teletextu vysielajú.

TELETEXT V RÁMCI DIGITÁLNEJ SLUŽBY

- 1 Stlačením číselného tlačidla alebo tlačidla **P** ^ v vyberte digitálnu službu, ktorá vysielá digitálny teletext.
- 2 Postupujte podľa inštrukcií na stránkach digitálneho teletextu a prejdite na ďalší krok stlačením tlačidla **TEXT**, **OK**, ^ v < >, **ČERVENÉHO**, **ZELENÉHO**, **ŽLTÉHO**, **MODRÉHO** alebo **ČÍSELNÉHO** tlačidla, atď.
- 3 Ak chcete zmeniť službu digitálneho teletextu, pomocou číselného tlačidla alebo tlačidla **P** ^ v vyberte inú službu.



TELETEXT V DIGITÁLNEJ SLUŽBE

- 1 Stlačením číselného tlačidla alebo tlačidla **P** ^ v vyberte určitú digitálnu službu, ktorá vysielá digitálny teletext.
- 2 Stlačením tlačidla **TEXT** alebo farebného tlačidla zapnite teletext.
- 3 Postupujte podľa inštrukcií na stránkach digitálneho teletextu a prejdite na ďalší krok stlačením tlačidla **OK**, ^ v < >, **ČERVENÉHO**, **ZELENÉHO**, **ŽLTÉHO**, **MODRÉHO** alebo **ČÍSELNÉHO** tlačidla, atď.
- 4 Stlačením tlačidla **TEXT** alebo farebného tlačidla vypnite digitálny teletext a vráťte sa k sledovaniu televízie.

Niektoré služby umožňujú získať prístup k textovým službám stlačením **ČERVENÉHO** tlačidla.

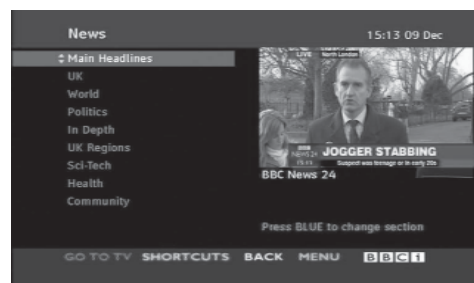

RIEŠENIE PROBLÉMOV

Televízor nefunguje normálne.	
Diaľkové ovládanie nefunguje	<ul style="list-style-type: none">■ Skontrolujte, či nie je medzi produktom a diaľkovým ovládaním nejaký rušivý predmet. Uistite sa, že mierite diaľkovým ovládaním priamo na televízor.■ Sú batérie vložené správne (+ na +, - na -)?■ Vložte nové batérie.
Produkt sa zrazu vypol	<ul style="list-style-type: none">■ Je nastavený časovač vypínania?■ Skontrolujte nastavenia kontroly napájania. Skontrolujte, či nie je prerušený prívod elektrickej energie.■ Ak je televízor zapnutý a neprijíma sa žiadny vstupný signál, televízor sa po 15 minútach automaticky vypne.

Funkcia video nefunguje.	
Žiadny obraz ani zvuk	<ul style="list-style-type: none">■ Skontrolujte, či je produkt zapnutý.■ Skúste prepnúť kanál. Problém môže byť vo vysielaní.■ Je kábel napájania zapojený do zásuvky?■ Skontrolujte otočenie alebo umiestnenie antény.■ Skontrolujte zásuvku tak, že do nej pripojíte kábel napájania iného produktu.
Obraz sa objavuje pomaly po zapnutí	<ul style="list-style-type: none">■ Je to bežné, obraz je počas zapínania produktu tlmený. Ak sa obraz neobjaví do piatich minút, kontaktujte servisné stredisko.
Žiadna alebo nevýrazná farba alebo nekvalitný obraz	<ul style="list-style-type: none">■ V ponuke nastavte Farbu.■ Medzi produktom a videorekordérom zachovávajúte dostatočnú vzdialenosť.■ Skúste prepnúť kanál. Problém môže byť vo vysielaní.■ Sú káble videorekordéra zapojené správne?■ Aktivujte akúkoľvek funkciu, aby ste znova nastavili pôvodný jas obrazu.
Horizontálne/vertikálne čiary alebo chvenie obrazu	<ul style="list-style-type: none">■ Skontrolujte, či napríklad elektrické zariadenie nespôsobuje miestne rušenie.
Slabý príjem na niektorých kanáloch	<ul style="list-style-type: none">■ Na stanici alebo v kábli sa vyskytli problémy, preladte na inú stanicu.■ Signál stanice je slabý, otočte anténu, aby sa signál zlepšil.■ Pokúste sa nájsť možné zdroje rušenia.
Čiary alebo pásy na obraze	<ul style="list-style-type: none">■ Skontrolujte anténu (pootočte anténou).
Žiadny obraz pri pripojení kábla HDMI	<ul style="list-style-type: none">■ Skontrolujte, či použitý kábel HDMI zodpovedá štandardu pre vysokorýchlostné rozhranie HDMI. Pri použití kábla HDMI, ktorý nezodpovedá štandardu pre vysokorýchlostné rozhranie HDMI, môže dôjsť k blikaniu alebo výpadku obrazu. Používajte vysokorýchlostný kábel HDMI.

DODATOK

Funkcia audio nefunguje.

Obraz je v poriadku, ale nejde zvuk	<ul style="list-style-type: none">■ Stlačte tlačidlo  + alebo -.■ Zvuk je stlmený? Stlačte tlačidlo MUTE(ZVUK).■ Skúste prepnúť kanál. Problém môže byť vo vysielaní.■ Sú audiokáble zapojené správne?
Žiadny výstup z jedného z reproduktorov	<ul style="list-style-type: none">■ V ponuke nastavte Vyváženie (Rovnováhu).
Z produktu počuť nezvyčajné zvuky	<ul style="list-style-type: none">■ Nezvyčajný zvuk môže byť pri zapnutí alebo vypnutí produktu spôsobený zmenou vlhkosti alebo teploty okolia. Nejde o poruchu produktu.
Po pripojení kábla HDMI alebo USB neznie žiadny zvuk.	<ul style="list-style-type: none">■ Skontrolujte, či používate vysokorýchlostný kábel HDMI.■ Skontrolujte, či nejde o kábel USB verzie 2.0.

* Táto funkcia nie je dostupná pre všetky modely.

Vyskytol sa problém v režime PC. (Použitý len režim PC)

Signál je mimo dosahu (Neplatný formát)	<ul style="list-style-type: none">■ Nastavte rozlíšenie, horizontálnu alebo vertikálnu frekvenciu..■ Skontrolujte zdroj napájania.
Vertikálna čiara alebo pás v pozadí a horizontálne rušenie a nesprávna poloha	<ul style="list-style-type: none">■ Prebieha Automatická konfigurácia alebo nastavovanie taktovania, fázy alebo horizontálnej/vertikálnej polohy. (voliteľná)
Farba obrazovky je nestála alebo je na obrazovke iba jedna farba	<ul style="list-style-type: none">■ Skontrolujte kábel antény.■ Vyberte a znova vložte počítačovú videokartu.

Vyskytol sa problém s nastaveniami ponuky OBRAZ.

Ak používateľ zmení nastavenia obrazu, po určitom čase televízor automaticky obnoví pôvodné nastavenia.	<ul style="list-style-type: none">■ Znamená to, že v televízore je momentálne nastavený Režim Obchod. Do režimu Domáce použitie ho prepnete nasledujúcim spôsobom: V TV Menu vyberte MOŽNOSTI -> Nastavenie režimu -> Domáce použitie. Tým ste dokončili prepnutie televízora do režimu Domáce použitie.
---	--

ÚDRŽBA

Predčasným poruchám sa dá zabrániť. Starostlivé a pravidelné čistenie môže predĺžiť životnosť vášho nového TV prijímača.

Upozornenie : Pred začiatkom každého čistenia nezabudnite nikdy vypnúť prívod prúdu a vytiahnuť sieťový kábel zo zásuvky.

Čistenie obrazovky

- 1 Toto je skvelý spôsob, ako dočasne zabrániť, aby sa prach usadzoval na vašej obrazovke. Navlhčíte mäkkú handru v zmesi vlažnej vody smalým množstvom zmäkčovadla na textílie alebo saponátu na umývanie riadu.
- 2 Žmýkajte handru, až kým je takmer suchá a potom ju použite na očistenie obrazovky. Dbajte, aby na obrazovke neostala prebytočná voda a pred spustením televízora ju nechajte na vzduchu uschnúť

Čistenie skrine

- Nečistotu alebo prach odstraňujte zo skrine mäkkou, suchou handrou, neobsahujúcou drobné smietky.
- Nikdy prosím nepoužívajte mokrú handru.

Predĺžená absencia

UPOZORNENIE

- ▶ Ak predpokladáte, že necháte TV prijímač dlhšiu dobu odstavený (ako napr. počas prázdnin), je dobrým nápadom, ak sieťový kábel vytiahnete zo zásuvky, aby ste mali ochranu proti možnému poškodeniu bleskom alebo nárazovým prúdom.

DODATOK

TECHNICKÉ ÚDAJE PRODUKTU

MODELY		32LE5***	
		32LE5500-ZA / 32LE550N-ZA 32LE5800-ZA / 32LE5900-ZA	32LE5510-ZB / 32LE551N-ZB 32LE5810-ZB / 32LE5910-ZB
Rozmery (šírka x výška x hĺbka)	vrátane podstavca	784,6 mm x 558,1 mm x 221,0 mm	784,6 mm x 558,1 mm x 221,0 mm
	bez podstavca	784,6 mm x 499,5 mm x 39,9 mm	784,6 mm x 499,5 mm x 39,9 mm
Hmotnosť	vrátane podstavca	12,7 kg	12,7 kg
	bez podstavca	10,5 kg	10,5 kg
Požiadavky na energiu		AC 100-240 V~ 50 / 60 Hz	AC 100-240 V~ 50 / 60 Hz
Spotreba energie		130 W	130 W
MODELY		37LE5***	
		37LE5500-ZA / 37LE550N-ZA 37LE5800-ZA / 37LE5900-ZA	37LE5510-ZB / 37LE551N-ZB 37LE5810-ZB / 37LE5910-ZB
Rozmery (šírka x výška x hĺbka)	vrátane podstavca	905,0 mm x 630,0 mm x 270,0 mm	905,0 mm x 630,0 mm x 270,0 mm
	bez podstavca	905,0 mm x 568,0 mm x 39,9 mm	905,0 mm x 568,0 mm x 39,9 mm
Hmotnosť	vrátane podstavca	15,6 kg	15,6 kg
	bez podstavca	12,8 kg	12,8 kg
Požiadavky na energiu		AC 100-240 V~ 50 / 60 Hz	AC 100-240 V~ 50 / 60 Hz
Spotreba energie		140 W	140 W
Veľkosť modulu CI (šírka x výška x hĺbka)		100,0 mm x 55,0 mm x 5,0 mm	
Podmienky prostredia	Skladovacia teplota	0 °C až 40 °C	
	Skladovacia vlhkosť	Menej ako 80 %	
	Skladovacia teplota	-20 °C až 60 °C	
	Skladovacia vlhkosť	Menej ako 85 %	
Podporované filmové súbory		na str. 96 až 97	

- Vyššie uvedené technické špecifikácie možno meniť bez predchádzajúceho upozornenia na zvýšenie kvality,

MODELY		42LE5***	
		42LE5500-ZA / 42LE550N-ZA 42LE5800-ZA / 42LE5900-ZA	42LE5510-ZB / 42LE551N-ZB 42LE5810-ZB / 42LE5910-ZB
Rozmery (šírka x výška x hĺbka)	vrátane podstavca	1016,0 mm x 692,0 mm x 270,0 mm	1016,0 mm x 692,0 mm x 270,0 mm
	bez podstavca	1016,0 mm x 630,0 mm x 29,3 mm	1016,0 mm x 630,0 mm x 29,3 mm
Hmotnosť	vrátane podstavca	19,5 kg	19,5 kg
	bez podstavca	16,7 kg	16,7 kg
Požiadavky na energiu		AC 100-240 V~ 50 / 60 Hz	AC 100-240 V~ 50 / 60 Hz
Spotreba energie		150 W	150 W
MODELY		47LE5***	
		47LE5500-ZA / 47LE550N-ZA 47LE5800-ZA / 47LE5900-ZA	47LE5510-ZB / 47LE551N-ZB 47LE5810-ZB / 47LE5910-ZB
Rozmery (šírka x výška x hĺbka)	vrátane podstavca	1126,6 mm x 757,9 mm x 284,4 mm	1126,6 mm x 757,9 mm x 284,4 mm
	bez podstavca	1126,6 mm x 692,0 mm x 29,3 mm	1126,6 mm x 692,0 mm x 29,3 mm
Hmotnosť	vrátane podstavca	22,9 kg	22,9 kg
	bez podstavca	19,6 kg	19,6 kg
Požiadavky na energiu		AC 100-240 V~ 50 / 60 Hz	AC 100-240 V~ 50 / 60 Hz
Spotreba energie		170 W	170 W
Veľkosť modulu CI (šírka x výška x hĺbka)		100,0 mm x 55,0 mm x 5,0 mm	
Podmienky prostredia	Skladovacia teplota	0 °C až 40 °C	
	Skladovacia vlhkosť	Menej ako 80 %	
	Skladovacia teplota	-20 °C až 60 °C	
	Skladovacia vlhkosť	Menej ako 85 %	
Podporované filmové súbory		na str. 96 až 97	

- Vyššie uvedené technické špecifikácie možno meniť bez predchádzajúceho upozornenia na zvýšenie kvality,

DODATOK

MODELY		55LE5***	
		55LE5500-ZA / 55LE550N-ZA 55LE5800-ZA / 55LE5900-ZA	55LE5510-ZB / 55LE551N-ZB 55LE5810-ZB / 55LE5910-ZB
Rozmery (šírka x výška x hĺbka)	vrátane podstavca	1306,0 mm x 867,0 mm x 328,0 mm	1306,0 mm x 867,0 mm x 328,0 mm
	bez podstavca	1306,0 mm x 797,0 mm x 30,7 mm	1306,0 mm x 797,0 mm x 30,7 mm
Hmotnosť	vrátane podstavca	34,5 kg	34,5 kg
	bez podstavca	28,8 kg	28,8 kg
Požiadavky na energiu		AC 100-240 V~ 50 / 60 Hz	AC 100-240 V~ 50 / 60 Hz
Spotreba energie		200 W	200 W
MODELY		42LX6***	
		42LX6500-ZD / 42LX650N-ZD 42LX6800-ZD / 42LX6900-ZD	47LX6500-ZD / 47LX650N-ZD 47LX6800-ZD / 47LX6900-ZD
Rozmery (šírka x výška x hĺbka)	vrátane podstavca	1016,0 mm x 692,0 mm x 270,0 mm	1126,6 mm x 757,9 mm x 284,4 mm
	bez podstavca	1016,0 mm x 630,0 mm x 29,3 mm	1126,6 mm x 692,0 mm x 29,3 mm
Hmotnosť	vrátane podstavca	19,5 kg	22,9 kg
	bez podstavca	16,7 kg	19,6 kg
Požiadavky na energiu		AC 100-240 V~ 50 / 60 Hz	AC 100-240 V~ 50 / 60 Hz
Spotreba energie		160 W	180 W
Veľkosť modulu CI (šírka x výška x hĺbka)		100,0 mm x 55,0 mm x 5,0 mm	
Podmienky prostre- dia	Skladovacia teplota	0 °C až 40 °C	
	Skladovacia vlhkosť	Menej ako 80 %	
	Skladovacia teplota	-20 °C až 60 °C	
	Skladovacia vlhkosť	Menej ako 85 %	
Podporované filmové súbory		na str. 96 až 97	

- Vyššie uvedené technické špecifikácie možno meniť bez predchádzajúceho upozornenia na zvýšenie kvality,

MODELY		32LE7***	
		32LE7500-ZA / 32LE750N-ZA 32LE7800-ZA / 32LE7900-ZA	32LE7510-ZB / 32LE751N-ZB 32LE7810-ZB / 32LE7910-ZB
Rozmery (šírka x výška x hĺbka)	vrátane podstavca	786,4 mm x 556,2 mm x 221,0 mm	786,4 mm x 556,2 mm x 221,0 mm
	bez podstavca	786,4 mm x 500,4 mm x 39,9 mm	786,4 mm x 500,4 mm x 39,9 mm
Hmotnosť	vrátane podstavca	14,8 kg	14,8 kg
	bez podstavca	11,7 kg	11,7 kg
Požiadavky na energiu		AC 100-240 V~ 50 / 60 Hz	AC 100-240 V~ 50 / 60 Hz
Spotreba energie		130 W	130 W
MODELY		37LE7***	
		37LE7500-ZA / 37LE750N-ZA 37LE7800-ZA / 37LE7900-ZA	37LE7510-ZB / 37LE751N-ZB 37LE7810-ZB / 37LE7910-ZB
Rozmery (šírka x výška x hĺbka)	vrátane podstavca	907,4 mm x 628,3 mm x 269,8 mm	907,4 mm x 628,3 mm x 269,8 mm
	bez podstavca	907,4 mm x 569,0 mm x 39,9 mm	907,4 mm x 569,0 mm x 39,9 mm
Hmotnosť	vrátane podstavca	18,8 kg	18,8 kg
	bez podstavca	14,7 kg	14,7 kg
Požiadavky na energiu		AC 100-240 V~ 50 / 60 Hz	AC 100-240 V~ 50 / 60 Hz
Spotreba energie		140 W	140 W
Veľkosť modulu CI (šírka x výška x hĺbka)		100,0 mm x 55,0 mm x 5,0 mm	
Podmienky prostredia	Skladovacia teplota	0 °C až 40 °C	
	Skladovacia vlhkosť	Menej ako 80 %	
	Skladovacia teplota	-20 °C až 60 °C	
	Skladovacia vlhkosť	Menej ako 85 %	
Podporované filmové súbory		na str. 96 až 97	

- Vyššie uvedené technické špecifikácie možno meniť bez predchádzajúceho upozornenia na zvýšenie kvality,

DODATOK

MODELY		42LE7***		
		42LE7500-ZA / 42LE750N-ZA / 42LE7800-ZA / 42LE7900-ZA	42LE7510-ZB / 42LE751N-ZB / 42LE7810-ZB / 42LE7910-ZB	42LE7300-ZA / 42LE730N-ZA / 42LE7380-ZA / 42LE7390-ZA
Rozmery (šírka x výška x hĺbka)	vrátane podstavca	1018,2 mm x 692,5 mm x 269,8 mm	1018,2 mm x 692,5 mm x 269,8 mm	1009,2 mm x 694,5 mm x 286,5 mm
	bez podstavca	1018,2 mm x 630,7 mm x 29,3 mm	1018,2 mm x 630,7 mm x 29,3 mm	1009,2 mm x 629,7 mm x 29,3 mm
Hmotnosť	vrátane podstavca	23,2 kg	23,2 kg	25,5 kg
	bez podstavca	19,1 kg	19,1 kg	21,0 kg
Požiadavky na energiu		AC 100-240 V~ 50 / 60 Hz	AC 100-240 V~ 50 / 60 Hz	AC 100-240 V~ 50 / 60 Hz
Spotreba energie		150 W	150 W	150 W
MODELY		47LE7***		
		47LE7500-ZA / 47LE750N-ZA / 47LE7800-ZA / 47LE7900-ZA	47LE7510-ZB / 47LE751N-ZB / 47LE7810-ZB / 47LE7910-ZB	47LE7300-ZA / 47LE730N-ZA / 47LE7380-ZA / 47LE7390-ZA
Rozmery (šírka x výška x hĺbka)	vrátane podstavca	1128,6 mm x 758,5 mm x 284,4 mm	1128,6 mm x 758,5 mm x 284,4 mm	1119,6 mm x 757,1 mm x 286,5 mm
	bez podstavca	1128,6 mm x 693,3 mm x 29,8 mm	1128,6 mm x 693,3 mm x 29,8 mm	1119,6 mm x 691,3 mm x 29,3 mm
Hmotnosť	vrátane podstavca	27,5 kg	27,5 kg	29,7 kg
	bez podstavca	23,0 kg	23,0 kg	25,2 kg
Požiadavky na energiu		AC 100-240 V~ 50 / 60 Hz	AC 100-240 V~ 50 / 60 Hz	AC 100-240 V~ 50 / 60 Hz
Spotreba energie		170 W	170 W	170 W
Veľkosť modulu CI (šírka x výška x hĺbka)		100,0 mm x 55,0 mm x 5,0 mm		
Podmienky prostre- dia	Skladovacia teplota	0 °C až 40 °C		
	Skladovacia vlhkosť	Menej ako 80 %		
	Skladovacia teplota	-20 °C až 60° C		
	Skladovacia vlhkosť	Menej ako 85 %		
Podporované filmové súbory		na str. 96 až 97		

- Vyššie uvedené technické špecifikácie možno meniť bez predchádzajúceho upozornenia na zvýšenie kvality,

MODELY		55LE7***	
		55LE7500-ZA / 55LE750N-ZA 55LE7800-ZA / 55LE7900-ZA	55LE7510-ZB / 55LE751N-ZB 55LE7810-ZB / 55LE7910-ZB
Rozmery (šírka x výška x hĺbka)	vrátane podstavca	1306.0 mm x 868.1 mm x 328.0 mm	1306.0 mm x 868.1 mm x 328.0 mm
	bez podstavca	1306.0 mm x 797.4 mm x 31.2 mm	1306.0 mm x 797.4 mm x 31.2 mm
Hmotnosť	vrátane podstavca	39.6 kg	39.6 kg
	bez podstavca	33.5 kg	33.5 kg
Požiadavky na energiu		AC 100-240 V~ 50 / 60 Hz	AC 100-240 V~ 50 / 60 Hz
Spotreba energie		200 W	200 W
MODELY		47LX9***	55LX9***
		47LX9800-ZA	55LX9800-ZA
Rozmery (šírka x výška x hĺbka)	vrátane podstavca	1085.9 mm x 710.6 mm x 255.0 mm	1255.8 mm x 805.0 mm x 255.0 mm
	bez podstavca	1085.9 mm x 654.2 mm x 31.6 mm	1255.8 mm x 749.6 mm x 31.6 mm
Hmotnosť	vrátane podstavca	26.7 kg	32.7 kg
	bez podstavca	22.1 kg	28.1 kg
Požiadavky na energiu		AC 100-240 V~ 50 / 60 Hz	AC 100-240 V~ 50 / 60 Hz
Spotreba energie		210 W	260 W
Veľkosť modulu CI (šírka x výška x hĺbka)		100.0 mm x 55.0 mm x 5.0 mm	
Podmienky prostredia	Skladovacia teplota	0 °C až 40 °C	
	Skladovacia vlhkosť	Menej ako 80 %	
	Skladovacia teplota	-20 °C až 60 °C	
	Skladovacia vlhkosť	Menej ako 85 %	
Podporované filmové súbory		na str. 96 až 97	

- Vyššie uvedené technické špecifikácie možno meniť bez predchádzajúceho upozornenia na zvýšenie kvality,

DODATOK

MODELY		42LE8***	
		42LE8500-ZA / 42LE850N-ZA 42LE8800-ZA / 42LE8900-ZA	42LE8510-ZB / 42LE851N-ZB 42LE8810-ZB / 42LE8910-ZB
Rozmery (šírka x výška x hĺbka)	vrátane podstavca	1013,3 mm x 705,8 mm x 235,5 mm	1013,3 mm x 705,8 mm x 235,5 mm
	bez podstavca	1013,3 mm x 645,8 mm x 34,5 mm	1013,3 mm x 645,8 mm x 34,5 mm
Hmotnosť	vrátane podstavca	27,2 kg	27,2 kg
	bez podstavca	23,1 kg	23,1 kg
Požiadavky na energiu		AC 100-240 V~ 50 / 60 Hz	AC 100-240 V~ 50 / 60 Hz
Spotreba energie		160 W	160 W
MODELY		47LE8***	
		47LE8500-ZA / 47LE850N-ZA 47LE8800-ZA / 47LE8900-ZA	47LE8510-ZB / 47LE851N-ZB 47LE8810-ZB / 47LE8910-ZB
Rozmery (šírka x výška x hĺbka)	vrátane podstavca	1122,6 mm x 769,3 mm x 275,0 mm	1122,6 mm x 769,3 mm x 275,0 mm
	bez podstavca	1122,6 mm x 707,3 mm x 34,5 mm	1122,6 mm x 707,3 mm x 34,5 mm
Hmotnosť	vrátane podstavca	31,6 kg	31,6 kg
	bez podstavca	27,0 kg	27,0 kg
Požiadavky na energiu		AC 100-240 V~ 50 / 60 Hz	AC 100-240 V~ 50 / 60 Hz
Spotreba energie		170 W	170 W
Veľkosť modulu CI (šírka x výška x hĺbka)		100,0 mm x 55,0 mm x 5,0 mm	
Podmienky prostredia	Skladovacia teplota	0 °C až 40 °C	
	Skladovacia vlhkosť	Menej ako 80 %	
	Skladovacia teplota	-20 °C až 60° C	
	Skladovacia vlhkosť	Menej ako 85 %	
Podporované filmové súbory		na str. 96 až 97	

- Vyššie uvedené technické špecifikácie možno meniť bez predchádzajúceho upozornenia na zvýšenie kvality,

MODELY		55LE8***	
		55LE8500-ZA / 55LE850N-ZA 55LE8800-ZA / 55LE8900-ZA	55LE8510-ZB / 55LE851N-ZB 55LE8810-ZB / 55LE8910-ZB
Rozmery (šírka x výška x hĺbka)	vrátane podstavca	1292.6 mm x 875.4 mm x 311.9 mm	1292.6 mm x 875.4 mm x 311.9 mm
	bez podstavca	1292.6 mm x 802.9 mm x 34.5 mm	1292.6 mm x 802.9 mm x 34.5 mm
Hmotnosť	vrátane podstavca	43.8 kg	43.8 kg
	bez podstavca	35.8 kg	35.8 kg
Požiadavky na energiu		AC 100-240 V~ 50 / 60 Hz	AC 100-240 V~ 50 / 60 Hz
Spotreba energie		230 W	230 W
MODELY		32LD4***	
		32LD480-ZB 32LD490-ZB	37LD4***
Rozmery (šírka x výška x hĺbka)	vrátane podstavca	799.0 mm x 555.0 mm x 207.0 mm	916.0 mm x 625.0 mm x 261.0 mm
	bez podstavca	799.0 mm x 506.0 mm x 73.5 mm	916.0 mm x 575.0 mm x 77.4 mm
Hmotnosť	vrátane podstavca	9.1 kg	12.5 kg
	bez podstavca	8.1 kg	10.8 kg
Požiadavky na energiu		AC 100-240 V~ 50 / 60 Hz	AC 100-240 V~ 50 / 60 Hz
Spotreba energie		120 W	160 W
MODELY		42LD4***	
		42LD480-ZB 42LD490-ZB	
Rozmery (šírka x výška x hĺbka)	vrátane podstavca	1023.0 mm x 685.0 mm x 261.0 mm	
	bez podstavca	1023.0 mm x 635.0 mm x 76.6 mm	
Hmotnosť	vrátane podstavca	15.1 kg	
	bez podstavca	13.5 kg	
Požiadavky na energiu		AC 100-240 V~ 50 / 60 Hz	
Spotreba energie		190 W	
Veľkosť modulu CI (šírka x výška x hĺbka)		100.0 mm x 55.0 mm x 5.0 mm	
Podmienky prostre- dia	Skladovacia teplota	0 °C až 40 °C	
	Skladovacia vlhkosť	Menej ako 80 %	
	Skladovacia teplota	-20 °C až 60 °C	
	Skladovacia vlhkosť	Menej ako 85 %	
Podporované filmové súbory		na str. 96 až 97	

- Vyššie uvedené technické špecifikácie možno meniť bez predchádzajúceho upozornenia na zvýšenie kvality,

DODATOK

MODELY		32LD6***	
		32LD650-ZC / 32LD650N-ZC 32LD680-ZC / 32LD690-ZB	32LD651-ZB / 32LD651N-ZB 32LD681-ZB / 32LD691-ZB
Rozmery (šírka x výška x hĺbka)	vrátane podstavca	797,0 mm x 555,0 mm x 207,0 mm	797,0 mm x 555,0 mm x 207,0 mm
	bez podstavca	797,0 mm x 495,0 mm x 73,8 mm	797,0 mm x 495,0 mm x 73,8 mm
Hmotnosť	vrátane podstavca	9,8 kg	9,8 kg
	bez podstavca	8,7 kg	8,7 kg
Požiadavky na energiu		AC 100-240 V~ 50 / 60 Hz	AC 100-240 V~ 50 / 60 Hz
Spotreba energie		150 W	150 W
MODELY		37LD6***	
		37LD650-ZC / 37LD650N-ZC 37LD680-ZC / 37LD690-ZB	37LD651-ZB / 37LD651N-ZB 37LD681-ZB / 37LD691-ZB
Rozmery (šírka x výška x hĺbka)	vrátane podstavca	916,0 mm x 625,0 mm x 261,0 mm	916,0 mm x 625,0 mm x 261,0 mm
	bez podstavca	916,0 mm x 560,0 mm x 77,7 mm	916,0 mm x 560,0 mm x 77,7 mm
Hmotnosť	vrátane podstavca	12,8 kg	12,8 kg
	bez podstavca	11,2 kg	11,2 kg
Požiadavky na energiu		AC 100-240 V~ 50 / 60 Hz	AC 100-240 V~ 50 / 60 Hz
Spotreba energie		170 W	170 W
Veľkosť modulu CI (šírka x výška x hĺbka)		100,0 mm x 55,0 mm x 5,0 mm	
Podmienky prostredia	Skladovacia teplota	0 °C až 40 °C	
	Skladovacia vlhkosť	Menej ako 80 %	
	Skladovacia teplota	-20 °C až 60 °C	
	Skladovacia vlhkosť	Menej ako 85 %	
Podporované filmové súbory		na str. 96 až 97	

- Vyššie uvedené technické špecifikácie možno meniť bez predchádzajúceho upozornenia na zvýšenie kvality,

MODELY		42LD6***	
		42LD650-ZC / 42LD650N-ZC 42LD680-ZC / 42LD690-ZB	42LD651-ZB / 42LD651N-ZB 42LD681-ZB / 42LD691-ZB
Rozmery (šírka x výška x hĺbka)	vrátane podstavca	1024,0 mm x 685,0 mm x 261,0 mm	1024,0 mm x 685,0 mm x 261,0 mm
	bez podstavca	1024,0 mm x 621,0 mm x 76,8 mm	1024,0 mm x 621,0 mm x 76,8 mm
Hmotnosť	vrátane podstavca	15,5 kg	15,5 kg
	bez podstavca	13,9 kg	13,9 kg
Požiadavky na energiu		AC 100-240 V~ 50 / 60 Hz	AC 100-240 V~ 50 / 60 Hz
Spotreba energie		210 W	210 W
MODELY		47LD6***	
		47LD650-ZC / 47LD650N-ZC 47LD680-ZC / 47LD690-ZB	47LD651-ZB / 47LD651N-ZB 47LD681-ZB / 47LD691-ZB
Rozmery (šírka x výška x hĺbka)	vrátane podstavca	1137,0 mm x 758,0 mm x 270,0 mm	1137,0 mm x 758,0 mm x 270,0 mm
	bez podstavca	1137,0 mm x 685,0 mm x 76,8 mm	1137,0 mm x 685,0 mm x 76,8 mm
Hmotnosť	vrátane podstavca	20,3 kg	20,3 kg
	bez podstavca	18,3 kg	18,3 kg
Požiadavky na energiu		AC 100-240 V~ 50 / 60 Hz	AC 100-240 V~ 50 / 60 Hz
Spotreba energie		250 W	250 W
Veľkosť modulu CI (šírka x výška x hĺbka)		100,0 mm x 55,0 mm x 5,0 mm	
Podmienky prostredia	Skladovacia teplota	0 °C až 40 °C	
	Skladovacia vlhkosť	Menej ako 80 %	
	Skladovacia teplota	-20 °C až 60 °C	
	Skladovacia vlhkosť	Menej ako 85 %	
Podporované filmové súbory		na str. 96 až 97	

- Vyššie uvedené technické špecifikácie možno meniť bez predchádzajúceho upozornenia na zvýšenie kvality,

DODATOK

MODELY		55LD6***	
		55LD650-ZC / 55LD650N-ZC 55LD680-ZC / 55LD690-ZB	55LD651-ZB / 55LD651N-ZB 55LD681-ZB / 55LD691-ZB
Rozmery (šírka x výška x hĺbka)	vrátane podstavca	1329.0 mm x 872.0 mm x 330.0 mm	1329.0 mm x 872.0 mm x 330.0 mm
	bez podstavca	1329.0 mm x 796.0 mm x 96.5 mm	1329.0 mm x 796.0 mm x 96.5 mm
Hmotnosť	vrátane podstavca	33.0 kg	33.0 kg
	bez podstavca	29.8 kg	29.8 kg
Požiadavky na energiu		AC 100-240 V~ 50 / 60 Hz	AC 100-240 V~ 50 / 60 Hz
Spotreba energie		340 W	340 W
MODELY		32LE4***	
		32LE4800-ZB 32LE4900-ZB	37LE4*** 37LE4800-ZB 37LE4900-ZB
Rozmery (šírka x výška x hĺbka)	vrátane podstavca	786.0 mm x 559.0 mm x 221.0 mm	907.0 mm x 630.0 mm x 270.0 mm
	bez podstavca	786.0 mm x 500.0 mm x 39.9 mm	907.0 mm x 565.0 mm x 39.9 mm
Hmotnosť	vrátane podstavca	12.4 kg	14.6 kg
	bez podstavca	10.6 kg	12.1 kg
Požiadavky na energiu		AC 100-240 V~ 50 / 60 Hz	AC 100-240 V~ 50 / 60 Hz
Spotreba energie		130 W	140 W
MODELY		42LE4***	
		42LE4800-ZB 42LE4900-ZB	
Rozmery (šírka x výška x hĺbka)	vrátane podstavca	1018.0 mm x 692.0 mm x 270.0 mm	
	bez podstavca	1018.0 mm x 627.0 mm x 29.8 mm	
Hmotnosť	vrátane podstavca	19.7 kg	
	bez podstavca	17.2 kg	
Požiadavky na energiu		AC 100-240 V~ 50 / 60 Hz	
Spotreba energie		150 W	
Veľkosť modulu CI (šírka x výška x hĺbka)		100.0 mm x 55.0 mm x 5.0 mm	
Podmienky prostre- dia	Skladovacia teplota	0 °C až 40 °C	
	Skladovacia vlhkosť	Menej ako 80 %	
	Skladovacia teplota	-20 °C až 60° C	
	Skladovacia vlhkosť	Menej ako 85 %	
Podporované filmové súbory		na str. 96 až 97	

- Vyššie uvedené technické špecifikácie možno meniť bez predchádzajúceho upozornenia na zvýšenie kvality,

MODELY		32LD7***	
		32LD750-ZA / 32LD750N-ZA 32LD780-ZA / 32LD790-ZA	32LD751-ZB / 32LD751N-ZB 32LD781-ZB / 32LD791-ZB / 32LD752-ZD
Rozmery (šírka x výška x hĺbka)	vrátane podstavca	804,0 mm x 567,0 mm x 212,0 mm	804,0 mm x 567,0 mm x 212,0 mm
	bez podstavca	804,0 mm x 510,0 mm x 73,8 mm	804,0 mm x 510,0 mm x 73,8 mm
Hmotnosť	vrátane podstavca	10,2 kg	10,2 kg
	bez podstavca	8,8 kg	8,8 kg
Požiadavky na energiu		AC 100-240 V~ 50 / 60 Hz	AC 100-240 V~ 50 / 60 Hz
Spotreba energie		150 W	150 W
MODELY		42LD7***	
		42LD750-ZA / 42LD750N-ZA 42LD780-ZA / 42LD790-ZA	42LD751-ZB / 42LD751N-ZB 42LD781-ZB / 42LD791-ZB / 42LD752-ZD
Rozmery (šírka x výška x hĺbka)	vrátane podstavca	1032,0 mm x 700,0 mm x 260,0 mm	1032,0 mm x 700,0 mm x 260,0 mm
	bez podstavca	1032,0 mm x 639,0 mm x 76,8 mm	1032,0 mm x 639,0 mm x 76,8 mm
Hmotnosť	vrátane podstavca	16,5 kg	16,5 kg
	bez podstavca	13,8 kg	13,8 kg
Požiadavky na energiu		AC 100-240 V~ 50 / 60 Hz	AC 100-240 V~ 50 / 60 Hz
Spotreba energie		210 W	210 W
Veľkosť modulu CI (šírka x výška x hĺbka)		100,0 mm x 55,0 mm x 5,0 mm	
Podmienky prostredia	Skladovacia teplota	0 °C až 40 °C	
	Skladovacia vlhkosť	Menej ako 80 %	
	Skladovacia teplota	-20 °C až 60 °C	
	Skladovacia vlhkosť	Menej ako 85 %	
Podporované filmové súbory		na str. 96 až 97	

- Vyššie uvedené technické špecifikácie možno meniť bez predchádzajúceho upozornenia na zvýšenie kvality,

DODATOK

MODELY		47LD7***	
		47LD750-ZA / 47LD750N-ZA 47LD780-ZA / 47LD790-ZA	47LD751-ZB / 47LD751N-ZB 47LD781-ZB / 47LD791-ZB / 47LD752-ZD
Rozmery (šírka x výška x hĺbka)	vrátane podstavca	1144,0 mm x 764,0 mm x 260,0 mm	1144,0 mm x 764,0 mm x 260,0 mm
	bez podstavca	1144,0 mm x 704,0 mm x 76,8 mm	1144,0 mm x 704,0 mm x 76,8 mm
Hmotnosť	vrátane podstavca	20,9 kg	20,9 kg
	bez podstavca	18,2 kg	18,2 kg
Požiadavky na energiu		AC 100-240 V~ 50 / 60 Hz	AC 100-240 V~ 50 / 60 Hz
Spotreba energie		250 W	250 W
Veľkosť modulu CI (šírka x výška x hĺbka)		100,0 mm x 55,0 mm x 5,0 mm	
Podmienky prostre- dia	Skladovacia teplota	0 °C až 40 °C	
	Skladovacia vlhkosť	Menej ako 80 %	
	Skladovacia teplota	-20 °C až 60° C	
	Skladovacia vlhkosť	Menej ako 85 %	
Podporované filmové súbory		na str. 96 až 97	

- Vyššie uvedené technické špecifikácie možno meniť bez predchádzajúceho upozornenia na zvýšenie kvality,

32LD840-ZA / 32LD840N-ZA

32LD880-ZA / 32LD890-ZA

MODELY		32LD8***
		32LD840-ZA / 32LD840N-ZA 32LD880-ZA / 32LD890-ZA
Rozmery (šírka x výška x hĺbka)	vrátane podstavca	803,0 mm x 568,0 mm x 212,0 mm
	bez podstavca	803,0 mm x 502,0 mm x 73,4 mm
Hmotnosť	vrátane podstavca	10,0 kg
	bez podstavca	8,6 kg
Požiadavky na energiu		AC 100-240 V~ 50 / 60 Hz
Spotreba energie		150 W
MODELY		37LD8***
		37LD840-ZA / 37LD840N-ZA 37LD880-ZA / 37LD890-ZA
Rozmery (šírka x výška x hĺbka)	vrátane podstavca	922,0 mm x 640,0 mm x 260,0 mm
	bez podstavca	922,0 mm x 568,0 mm x 77,3 mm
Hmotnosť	vrátane podstavca	13,9 kg
	bez podstavca	11,3 kg
Požiadavky na energiu		AC 100-240 V~ 50 / 60 Hz
Spotreba energie		170 W
Veľkosť modulu CI (šírka x výška x hĺbka)		100,0 mm x 55,0 mm x 5,0 mm
Podmienky prostredia	Skladovacia teplota	0 °C až 40 °C
	Skladovacia vlhkosť	Menej ako 80 %
	Skladovacia teplota	-20 °C až 60° C
	Skladovacia vlhkosť	Menej ako 85 %
Podporované filmové súbory		na str. 96 až 97

- Vyššie uvedené technické špecifikácie možno meniť bez predchádzajúceho upozornenia na zvýšenie kvality,

DODATOK

MODELY		42LD8***
		42LD840-ZA / 42LD840N-ZA 42LD880-ZA / 42LD890-ZA
Rozmery (šírka x výška x hĺbka)	vrátane podstavca	1030,0 mm x 701,0 mm x 260,0 mm
	bez podstavca	1030,0 mm x 628,0 mm x 76,4 mm
Hmotnosť	vrátane podstavca	16,5 kg
	bez podstavca	13,9 kg
Požiadavky na energiu		AC 100-240 V~ 50 / 60 Hz
Spotreba energie		210 W
Veľkosť modulu CI (šírka x výška x hĺbka)		100,0 mm x 55,0 mm x 5,0 mm
Podmienky prostre- dia	Skladovacia teplota	0 °C až 40 °C
	Skladovacia vlhkosť	Menej ako 80 %
	Skladovacia teplota	-20 °C až 60° C
	Skladovacia vlhkosť	Menej ako 85 %
Podporované filmové súbory		na str. 96 až 97

- Vyššie uvedené technické špecifikácie možno meniť bez predchádzajúceho upozornenia na zvýšenie kvality,

MODELY		50PK5**	60PK5**
		50PK590-ZE	60PK590-ZE
Rozmery (šírka x výška x hĺbka)	vrátane podstavca	1171,4 mm x 786,2 mm x 309,7 mm	1392,0 mm x 915,0 mm x 384,0 mm
	bez podstavca	1171,4 mm x 724,4 mm x 55,3 mm	1392,0 mm x 852,0 mm x 55,3 mm
Hmotnosť	vrátane podstavca	31,0 kg	45,9 kg
	bez podstavca	28,6 kg	41,4 kg
MODELY		50PK7***	60PK7***
		50PK760-ZC / 50PK760N-ZC 50PK780-ZC / 50PK790-ZC	60PK760-ZC / 60PK760N-ZC 60PK780-ZC / 60PK790-ZC
Rozmery (šírka x výška x hĺbka)	vrátane podstavca	1184,0 mm x 801,0 mm x 294,5 mm	1402,8 mm x 934,3 mm x 384,0 mm
	bez podstavca	1184,0 mm x 738,5 mm x 52,4 mm	1402,8 mm x 866,8 mm x 52,4 mm
Hmotnosť	vrátane podstavca	34,5 kg	50,3 kg
	bez podstavca	29,9 kg	42,7 kg
Veľkosť modulu CI (šírka x výška x hĺbka)		100,0 mm x 55,0 mm x 5,0 mm	
Podmienky prostredia	Skladovacia teplota	0 °C až 40 °C	
	Skladovacia vlhkosť	Menej ako 80 %	
	Skladovacia teplota	-20 °C až 60° C	
	Skladovacia vlhkosť	Menej ako 85 %	
Podporované filmové súbory		na str. 96 až 97	

- Vyššie uvedené technické špecifikácie možno meniť bez predchádzajúceho upozornenia na zvýšenie kvality.
- Informácie o zdroji napájania a spotrebe elektrickej energie nájdete na štítku pripojenom k zariadeniu.

DODATOK

MODELY		50PK9***	60PK9***
		50PK950-ZA / 50PK960-ZA 50PK950N-ZA / 50PK980-ZA 50PK990-ZA	60PK950-ZA / 60PK960-ZA 60PK950N-ZA / 60PK980-ZA 60PK990-ZA
Rozmery (šírka x výška x hĺbka)	vrátane podstavca	1190.0 mm x 804.5 mm x 294.5 mm	1408.8 mm x 937.9 mm x 384.0 mm
	bez podstavca	1190.0 mm x 737.0 mm x 52.4 mm	1408.8 mm x 860.7 mm x 52.4 mm
Hmotnosť	vrátane podstavca	34.8 kg	50.9 kg
	bez podstavca	30.2 kg	43.3 kg
MODELY		50PX9***	60PX9***
		50PX960-ZA / 50PX950N-ZA / 50PX980-ZA / 50PX990-ZA	60PX960-ZA / 60PX950N-ZA / 60PX980-ZA / 60PX990-ZA
Rozmery (šírka x výška x hĺbka)	vrátane podstavca	1190.0 mm x 804.5 mm x 294.5 mm	1408.8 mm x 937.9 mm x 384.0 mm
	bez podstavca	1190.0 mm x 737.0 mm x 52.4 mm	1408.8 mm x 860.7 mm x 52.4 mm
Hmotnosť	vrátane podstavca	34.8 kg	50.9 kg
	bez podstavca	30.2 kg	43.3 kg
Veľkosť modulu CI (šírka x výška x hĺbka)		100.0 mm x 55.0 mm x 5.0 mm	
Podmienky prostre- dia	Skladovacia teplota	0 °C až 40 °C	
	Skladovacia vlhkosť	Menej ako 80 %	
	Skladovacia teplota	-20 °C až 60 °C	
	Skladovacia vlhkosť	Menej ako 85 %	
Podporované filmové súbory		na str. 96 až 97	

- Informácie o zdroji napájania a spotrebe elektrickej energie nájdete na štítku pripojenom k zariadeniu.

	Digitálna TV	Analógová TV
Televízna sústava	DVB-T DVB-C	PAL/SECAM B/G/D/K, PAL I/II, SECAM L/L'
Pokrytie programu	VHF, UHF	VHF: E2 až E12, UHF: E21 až E69, CATV: S1 až S20, HYPER: S21 až S47
Maximálny počet uložených programov	1,000	
Impedancia externej antény	75 Ω	75 Ω

- Vyššie uvedené technické špecifikácie možno meniť bez predchádzajúceho upozornenia na zvýšenie kvality,

INFRAČERVENÉ KÓDY

* Táto funkcia nie je dostupná pre všetky modely.

Kód (Hexadecimálne)	Funkcia	Poznámka
95	Šetrenie energie	Tlačidlo diaľkového ovládania
08	POWER	Tlačidlo diaľkového ovládania (Zapnúť/Vypnúť napájanie)
0B	VSTUP	Tlačidlo diaľkového ovládania
79	RATIO	Tlačidlo diaľkového ovládania
F0	TV/RAD	Tlačidlo diaľkového ovládania
45	Q.MENU	Tlačidlo diaľkového ovládania
43	MENU	Tlačidlo diaľkového ovládania
AB	GUIDE	Tlačidlo diaľkového ovládania
40	Up (^)	Tlačidlo diaľkového ovládania
41	Down (v)	Tlačidlo diaľkového ovládania
07	Left (<)	Tlačidlo diaľkového ovládania
06	Right (>)	Tlačidlo diaľkového ovládania
44	OK(⊙)	Tlačidlo diaľkového ovládania
28	BACK	Tlačidlo diaľkového ovládania
5B	EXIT	Tlačidlo diaľkového ovládania
AA	INFO ⓘ	Tlačidlo diaľkového ovládania
30	AV MODE (REŽIM AV)	Tlačidlo diaľkového ovládania
02	⏏ +	Tlačidlo diaľkového ovládania
03	⏏ -	Tlačidlo diaľkového ovládania
1E	FAV (MARK) (CHAR/NUM)	Tlačidlo diaľkového ovládania
09	MUTE (DELETE)	Tlačidlo diaľkového ovládania
00	P ^	Tlačidlo diaľkového ovládania
01	P v	Tlačidlo diaľkového ovládania
10 až 19	Tlačidlá 0 až 9	Tlačidlo diaľkového ovládania
53	LIST	Tlačidlo diaľkového ovládania
1A	Q.VIEW	Tlačidlo diaľkového ovládania
72	ČERVENÁ	Tlačidlo diaľkového ovládania
71	ZELENÁ	Tlačidlo diaľkového ovládania
63	ŽLTÁ	Tlačidlo diaľkového ovládania
61	MODRÁ (Výber L/P)	Tlačidlo diaľkového ovládania
20	TEXT	Tlačidlo diaľkového ovládania
21	T.OPT(T.Option)	Tlačidlo diaľkového ovládania
39	SUBTITLE	Tlačidlo diaľkového ovládania
7E	SIMPLINK	Tlačidlo diaľkového ovládania
91	AD	Tlačidlo diaľkového ovládania
B1	■	Tlačidlo diaľkového ovládania
B0	▶	Tlačidlo diaľkového ovládania
BA	(FREEZE: len pre plazmové TV)	Tlačidlo diaľkového ovládania
8F	◀◀	Tlačidlo diaľkového ovládania
8E	▶▶	Tlačidlo diaľkového ovládania
59	netcast	Tlačidlo diaľkového ovládania
58	@	Tlačidlo diaľkového ovládania
DC	3D	Tlačidlo diaľkového ovládania
9F	APP/*	Tlačidlo diaľkového ovládania

NASTAVENIE EXTERNÉHO OVLÁDACIEHO ZARIADENIA

Zapojenie RS-232C

Zapojením vstupného konektora jack RS-232C do externého ovládacieho zariadenia (ako napr. počítač alebo ovládací systém A/V) môžete externe ovládať funkcie televízora.

Sériový port ovládacieho zariadenia zapojte do konektora RS-232C na zadnom paneli televízora. Pripájací kábel RS-232C sa nedodáva s televízorom.

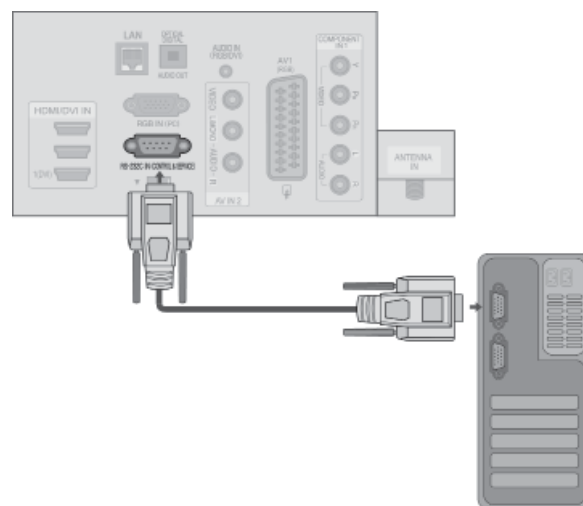

Typ konektora - 9-kolíkový samec D-Sub

Č.	Názov kolíka
1	Žiadne pripojenie
2	RXD (prijíma dáta)
3	TXD (prenáša dáta)
4	DTR (DTE pripravené)
5	GND
6	DSR (DCE pripravené)
7	RTS (pripravené na posielanie)
8	CTS (možno poslať)
9	Žiadne pripojenie

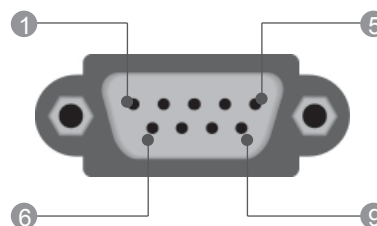

Zapojenie RS-232C

7-žilové zapojenie (štandardný kábel RS-232C)

	PC	TV	
RXD	2	3	TXD
TXD	3	2	RXD
GND	5	5	GND
DTR	4	6	DSR
DSR	6	4	DTR
RTS	7	8	CTS
CTS	8	7	RTS
	D-Sub 9	D-Sub 9	

3-žilové zapojenie (neštandardné)

	PC	TV	
RXD	2	3	TXD
TXD	3	2	RXD
GND	5	5	GND
DTR	4	6	DTR
DSR	6	4	DSR
RTS	7	7	RTS
CTS	8	8	CTS
	D-Sub 9	D-Sub 9	

ID televízora

Touto funkciou nastavíte identifikačné číslo monitora
Pozri časť „Mapovanie reálnych dát”. ► **str.207**

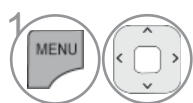

Vyberte možnosť **MOŽNOSTI**.

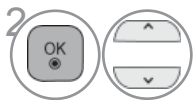

Vyberte možnosť **ID televízora**.

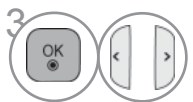

Nastavte možnosť **ID televízora** na požadované identifikačné číslo televízora.

Položku ID televízora možno nastaviť na hodnotu od 1 do 99.

- Stlačením tlačidla **SPÄŤ** sa presuniete na predchádzajúcu obrazovku ponuky.

Komunikačné parametre

- A Prenosová rýchlosť: 9600 bps (UART)
- A Použite prekrížený (obrátený) kábel.
- A Dĺžka dát: 8 bito
- A Parita: žiadna
- A Stop-bit: 1 bit
- A Komunikačný kód: ASCII

Zoznam príkazov

	PRÍKAZ1	PRÍKAZ2	DÁTA (Hexa)
01. Napájanie	k	a	00 až 01
02. Formát	k	c	na str. 205
03. Vypnúť obrazo	k	d	na str. 205
04. Vypnúť zv	k	e	00 až 01
05. Ovládanie zvuku	k	f	00 až 64
06. Kontrast	k	g	00 až 64
07. Jas	k	h	00 až 64
08. Farba	k	i	00 až 64
09. Odtieň	k	j	00 až 64
10. Ostrosť	k	k	00 až 64
11. Zvoliť OSD	k	l	00 až 01
12. Režim zamknutého diaľkového ovládania	k	m	00 až 01
13. Výšky	k	r	00 až 64
14. Basy	k	s	00 až 64
15. Vyváženie	k	t	00 až 64
16. Fareb. tón	x	u	00 až 64
17. ISM Method	j	p	Refer to p. 207
18. Šetrenie energie	j	q	00 až 05
19. Automatická konfigurácia	j	u	01
20. Príkaz ladenia	m	a	na str. 207
21. Pridanie/preskočenie kanála	m	b	00 až 01
22. Tlačidlo	m	c	Key Code
23. Ovládanie podsvietenia	m	g	00 až 64
24. Voľba vstupu (Main - hlavný)	x	b	na str. 208

* Poznámka. Počas používania zariadenia USB, napríklad vložíme DivX alebo EMF, sa vykonajú iba príkazy Power (Napájanie) (ka) a Key (Tlačidlo) (mc). Ostatné príkazy sa nevykonajú a budú sa považovať za príkazy NG.

Protokol prenosu/prijímania

Prenos

[Command1][Command2][][Set ID][][Dáta][Cr]

- * [Command 1] : Prvý príkaz .
(j, k, m alebo x)
- * [Command 2] : Druhý príkaz.
- * [Set ID] : Môžete nastaviť identifikačné číslo (ID) televízora na výber požadovaného identifikačného čísla monitora v Špeciálnom menu. Rozsah nastavenia je 1 až 99.
Ak je vybrané ID televízora 0, ovláda sa každý pripojený televízor. ID televízora sa určuje ako desiatkové číslo (1 až 99) v ponuke a ako hexadecimálne číslo (0x0 až 0x63) v protokole prenosu/prijímania.
- * [DATA] : Na prenos dát príkazu. Prenos dát „FF“ na prečítanie stavu príkazu
- * [Cr] : Nový riadok. Kód ASCII '0x0D'
- * [] : Kód ASCII 'medzera (0x20)'

Potvrdenie OK

[Command2][][Set ID][][OK][Data][x]

- * Monitor prenáša potvrdenie ACK (acknowledgement) na základe tohto formátu pri prijímaní normálnych dát. Ak sú v tom čase dáta v režime čítania, indikuje aktuálne dáta. Ak sú dáta v režime zápisu, vráti dáta počítača.

Potvrdenie chyby

[Command2][][Set ID][][NG][Data][x]

- * Zariadenie prenáša potvrdenie ACK (acknowledgement) na základe tohto formátu pri prijímaní abnormálnych dát z nerealizovateľných funkcií alebo komunikačných chýb.

Dáta 00: Illegal Code (Nepovolený kód)

01. Napájanie (Príkaz : k a)

- ▶ Ovláda napájanie televízora.

Prenos

[k][a][][Set ID][][Dáta][Cr]

Dáta 00 : Vypnuté napájanie 01 : Zapnuté napájanie

Potvrdenie

[a][][Set ID][][OK/NG][Data][x]

- ▶ Zobrazuje napájanie.

Prenos

[k][a][][Set ID][][FF][Cr]

Potvrdenie

[a][][Set ID][][OK/NG][Data][x]

- * Ak iné funkcie prenášajú dáta 'FF' založené na tomto formáte, prekladá spätná väzba potvrdzovacích dát stav každej funkcie podobným spôsobom.
- * Keď je televízor zapnutý, na obrazovke sa zobrazujú správy s potvrdením, chybové správy a iné typy správ.

02. Pomer strán (Príkaz: k c) (Hlavná veľkosť obrazu)

Nastavuje formát obrazovky. (Hlavný formát obrazu)

Formát obrazovky môžete upraviť pomocou možnosti Pomer strán v ponuke Q.MENU. alebo v ponuke OBRAZ.

Prenos

[k][c][][Set ID][][Dáta][Cr]

Dáta 01 : málňa obrazovka (4:3) 07 : 14:9
02 : Širokouhlá obrazovka (16:9) 09 : Iba skenovanie
04 : Priblíženie 0B : Celá šírka
06 : Pôvodné 10 až 1F : Kino – Priblíženie 1 až 16

Potvrdenie

[c][][Set ID][][OK/NG][Data][x]

- * Použitím PC vstupu si zvolíte pomer strán obrazovky buď 16:9 alebo 4:3.
- * V režime DTV/HDMI (1080i 50 Hz /60 Hz, 720p 50 Hz / 60 Hz, 1080p 24 Hz / 30 Hz / 50 Hz / 60 Hz), Komponent(720p, 1080i, 1080p 50 Hz / 60 Hz) je dostupná možnosť Iba skenovanie.
- * Režim **Celá šírka** je podporovaný iba pre Digitálne, Analógové, AV.

03. Vypnúť obrazovku (Príkaz: k d)

- ▶ Vyberie vypnutie/zapnutie obrazovky.

Prenos

[k][d][][Set ID][][Data][Cr]

Dáta 00 : Vypnutie obrazovky neaktívne (obraz je zapnutý)
Vypnutie obrazovky neaktívne
01 : Vypnutie obrazovky aktívne (obraz je vypnutý)
10 : Vypnutie obrazovky aktívne

Potvrdenie

[d][][Set ID][][OK/NG][Data][x]

- * V prípade, že aktivujete iba vypnutie videa, televízne vysielanie sa zobrazí na displeji OSD (On Screen Display). Ak však aktivujete vypnutie obrazovky, televízne vysielanie sa na displeji OSD nezobrazí.

04. Vypnutie zvuku (Príkaz2 : k e)

- ▶ Ovláda vypnutie/zapnutie zvuku.
Vypnutie zvuku môžete nastaviť aj tlačidlom MUTE na diaľkovom ovládaní.

Prenos

[k][e][][Set ID][][Dáta][Cr]

Dáta 00 : Vypnutie zvuku aktívne (zvuk vypnutý)
Dáta 01 : Vypnutie zvuku neaktívne (zvuk zapnutý)

Potvrdenie

[e][][Set ID][][OK/NG][Dáta][x]

05. Ovládanie zvuku (Príkaz : k f)

- ▶ Nastavuje zvuk.
Hlasitosť môžete nastaviť aj tlačidlami na ovládanie HLASITOSTI na diaľkovom ovládaní.

Prenos

[k][f][][Set ID][][Dáta][Cr]

Dáta Min. : 00 až Max. : 64
* Pozri časť „Mapovanie reálnych dát 1“. Pozri strana 207.

Potvrdenie

[f][][Set ID][][OK/NG][Dáta][x]

06. Kontrast (Príkaz : k g)

- ▶ Nastavuje kontrast obrazovky.
Kontrast môžete nastaviť aj v menu Obraz.

Prenos

[k][g][][Set ID][][Dáta][Cr]

Dáta Min. : 00 až Max. : 64
* Pozri časť „Mapovanie reálnych dát 1“. Pozri strana 207.

Potvrdenie

[g][][Set ID][][OK/NG][Dáta][x]

07. Jas (Príkaz : k h)

- ▶ Nastavuje jas obrazovky.
Jas môžete nastaviť aj v menu Obraz.

Prenos

[k][h][][Set ID][][Dáta][Cr]

Dáta Min. : 00 až Max. : 64
* Pozri časť „Mapovanie reálnych dát 1“. Pozri strana 207.

Potvrdenie

[h][][Set ID][][OK/NG][Dáta][x]

08. Farba (Príkaz : k i)

- ▶ Nastavuje farbu obrazovky.
Farbu môžete nastaviť aj v menu Obraz

Prenos

[k][i][][Set ID][][Dáta][Cr]

Dáta Min. : 00 až Max. : 64
* Pozri časť „Mapovanie reálnych dát 1“. Pozri strana 207.

Potvrdenie

[i][][Set ID][][OK/NG][Dáta][x]

DODATOK

09. Odtieň (Príkaz : k j)

- ▶ Nastavuje odtieň obrazovky.
Odtieň môžete nastaviť aj v menu Obraz.

Prenos

[k][j][][Set ID][][Dáta][Cr]

Dáta Min : 00 až Max : 64

* Pozri časť „Mapovanie reálnych dát 1“. Pozri strana 207.

Potvrdenie

[j][][Set ID][][OK/NG][Dáta][x]

10. Ostrosť (Príkaz: k k)

- ▶ Nastavuje ostrosť obrazovky.
Ostrosť môžete nastaviť aj v menu Obraz.

Prenos

[k][k][][Set ID][][Dáta][Cr]

Dáta Min : 00 až Max : 64

* Pozri časť „Mapovanie reálnych dát 1“. Pozri strana 207.

Potvrdenie

[k][][Set ID][][OK/NG][Dáta][x]

11. Zvoliť OSD (Príkaz: k l)

- ▶ Pre voľbu OSD (On Screen Display) zap./vyp. pri diaľkovom ovládaní.

Prenos

[k][l][][Set ID][][Dáta][Cr]

Dáta 00 : Vypnuté OSD 01 : Zapnuté OSD

Potvrdenie

[l][][Set ID][][OK/NG][Dáta][x]

12. Režim zamknutého diaľkového ovládania (Príkaz : k m)

- ▶ NaN Na uzamknutie diaľkového ovládania a ovládacích prvkov predného panela prijímača.

Prenos

[k][m][][Set ID][][Dáta][Cr]

Dáta 00 : Vypnutá zámka 01 : Zapnutá zámka

Potvrdenie

[m][][Set ID][][OK/NG][Data][x]

* Tento režim využijete, ak nepoužívate diaľkové ovládanie a ovládacie prvky predného panela. Keď je hlavný prívod prúdu zapnutý/vypnutý (zap./vyp.), diaľkové ovládanie je odblokované.

* Ak je TV prijímač v pohotovostnom režime a je aktivované zamknutie tlačidiel, TV prijímač nie je možné zapnúť ani tlačidlom na diaľkovom ovládači, ani tlačidlom na prednom paneli prijímača.

13. Výšky (Príkaz : k r)

- ▶ Nastavenie výšok.
Výšky môžete nastaviť aj vponuke ZVUK.

Prenos

[k][r][][Set ID][][Dáta][Cr]

Dáta Min : 00 až Max : 64

* Pozri časť „Mapovanie reálnych dát 1“. Pozri strana 207.

Potvrdenie

[r][][Set ID][][OK/NG][Dáta][x]

14. Basy (Príkaz : k s)

- ▶ Nastavenie basov.
Basy môžete nastaviť aj vponuke ZVUK.

Prenos

[k][s][][Set ID][][Dáta][Cr]

Dáta Min : 00 až Max : 64

* Pozri časť „Mapovanie reálnych dát 1“. Pozri strana 207.

Potvrdenie

[s][][Set ID][][OK/NG][Dáta][x]

15. Vyváženie (Príkaz : k t)

- ▶ Pre nastavenie vyváženia.
Vyváženie môžete tiež nastavovať v menu ZVUK.

Prenos

[k][t][][Set ID][][Dáta][Cr]

Dáta Min : 00 až Max : 64

* Pozri časť „Mapovanie reálnych dát 1“. Pozri strana 207.

Potvrdenie

[t][][Set ID][][OK/NG][Dáta][x]

16. Teplota chromatičnosti (Príkaz: x u)

- ▶ Pre nastavenie teploty chromatičnosti. Farebný tón môžete tiež nastavovať v menu OBRAZ.

Prenos

[x][u][][Set ID][][Dáta][Cr]

Dáta Min : 00 až Max : 64

* Pozri časť „Mapovanie reálnych dát 1“. Pozri strana 207.

Potvrdenie

[u][][Set ID][][OK/NG][Data][x]

17. Systém ISM (len pri plazmových televízoroch) (Príkaz: j p)

- Pre ovládanie systému ISM. Systém ISM môžete tiež nastavovať v menu MOŽNOSTI.

Prenos

[j][p][][Set ID][][Dáta][Cr]

Dáta 02: Orbiter
 04: Bielenie
 08: Normálne
 20: Čistenie farieb

Potvrdenie

[p][][Set ID][][OK/NG][Dáta][x]

18. Šetrenie energie (Príkaz: j q)

- Zníženie energetickej spotreby televízora. Položku Šetrenie energie môžete nastaviť aj vponuke Obraz .

Prenos

[j][q][][Set ID][][Dáta][Cr]

Funkcia Šetrenie energie				Úroveň				Popis
7	6	5	4	3	2	1	0	
0	0	0	0	0	0	0	0	Vyp.
0	0	0	0	0	0	0	1	Minimálne
0	0	0	0	0	0	1	0	Stredné
0	0	0	0	0	0	1	1	Maximálne
0	0	0	0	0	0	1	0	Automaticky (len pre LCD TV/LED LCD TV)
0	0	0	0	0	0	1	1	Vypnúť obrazovku
0	0	0	0	0	0	1	0	Inteligentný snímač (len pre plazmové TV)

Potvrdenie

[q][][Set ID][][OK/NG][Dáta][x]

19. Automatická konfigurácia (Príkaz: j u)

- Pre automatické nastavovanie umiestnenia a minimalizácie trasenia obrazu. Funguje iba v režime RGB (PC).

Prenos

[j][u][][Set ID][][Data][Cr]

Dáta 01: Nastaviť

Potvrdenie

[u][][Set ID][][OK/NG][Data][x]

20. Príkaz ladenia (Príkaz: m a)

- Výber kanála s nasledujúcim fyzickým číslom.

Prenos

[m][a][][Set ID][][Data0][][Data1][][Data2][Cr]

Dáta00 : Dáta vyššieho kanála
 Dáta01 : Dáta nižšieho kanála
 napr. Č. 47 -> 00 2F (2FH)
 Č. 394 -> 01 8A (18AH)
 DTV č. 0 -> Vynechať
 Dáta02 : 0x00 : Hlavné Analógové
 0x10 : Hlavné DTV
 0x20: Rádio

Rozsah dát kanála

Analógové - Min: 00 až Max: 63 (0 až 99)
 Digitálne - Min: 00 až Max: 3E7 (0 až 999)
 (S výnimkou Švédska, Fínska, Nórska, Dánska a Írska)
 Digitálne - Min: 00 až Max: 270F (0 až 9999)
 (Len vo Švédsku, Fínsku, Nórsku, Dánsku a Írsku)

Potvrdenie

[a][][Set ID][][OK/NG][Data][x]

Dáta Min: 00 až Max: 7DH

21. Pridanie/preskočenie kanála (príkaz: m b)

- Služi na nastavenie stavu Skip (Preskočiť) pre aktuálny program.

Prenos

[m][b][][Set ID][][Dáta][Cr]

Dáta 00 : Skip (Preskočiť) 01 : Add(Pridanie)

Potvrdenie

[b][][Set ID][][OK/NG][Data][x]

* Mapovanie reálnych dát 1

00 : Krok 0
 :
 A : Krok 10 (Nastaviť ID 10)
 :
 F : Krok 15 (Nastaviť ID 15)
 10 : Krok 16 (Nastaviť ID 16)
 :
 64 : Krok 100
 :
 6E : Krok 110
 :
 73 : Krok 115
 74 : Krok 116
 :
 CF : Krok 199
 :
 FE : Krok 254
 FF : Krok 255

DODATOK

22. Tlačidlo (Príkaz: m c)

► Odoslanie IR kódu tlačidla diaľkového ovládania.

Prenos

[m][c][][Set ID][][Dáta][Cr]

Dáta Kód tlačidla - Pozri strana 201.

Potvrdenie

[c][][Set ID][][OK/NG][Data][x]

23. Ovládanie podsvietenia (Príkaz: m g) (Ien pre LCD TV/LED LCD TV)

► Ovládanie podsvietenia.

Prenos

[m][g][][Set ID][][Dáta][Cr]

Dáta : dáta Min.: 00 až Max.: 64

Potvrdenie

[g][][Set ID][][OK/NG][Data][x]

24. Voľba vstupu (Príkaz: x b) (Hlavný formát obrazu)

► Výber vstupného zdroja hlavného obrazu

Prenos

[x][b][][Set ID][][Dáta][Cr]

Dáta: Štruktúra

MSB LSB

0	0	0	0	0	0	0	0
└ Externý vstup ┘				└ Číslo vstupu ┘			

Externý vstup				Dáta
0	0	0	0	DTV
0	0	0	1	Analogue
0	0	1	0	AV
0	1	0	0	Komponent
0	1	1	0	RGB
1	0	0	0	HDMI
0	1	1	1	
1	0	0	0	
1	0	0	1	
1	0	1	0	

Číslo vstupu				Dáta
0	0	0	0	Vstup1
0	0	0	1	Vstup2
0	0	1	0	Vstup3
0	0	1	1	Vstup4

Potvrdenie

[b][][Set ID][][OK/NG][Data][x]

INFORMÁCIE O SOFTVÉRI TYPU OPEN SOURCE (S OTVORENÝM KÓDOM)

Nasledujúce spustiteľné súbory GPL a knižnice LGPL, MPL použité v tomto produkte podliehajú licenčným dohodám GPL 2.0/LGPL 2.1/MPL 1.1:

SPUSTITEĽNÉ SÚBORY GPL:

Linux kernel 2.6, busybox, e2fsprogs, jfsutils, lzo, msdl-1.1, mtd-utils, ntpclient, procps

KNIŽNICE LGPL:

Atk, cairo, directFB, ffmpeg, glib, GnuTLS, gtk+, iconv, libintl, libcrypt, libgpg-error, libsoup, libusb, pango, uClibc, webkit

KNIŽNICE MPL:

Nanox, spidermonkey

Spoločnosť LG Electronics poskytuje možnosť zaslania zdrojových kódov na disku CD-ROM za poplatok, ktorý pokrýva náklady na túto službu - cena média, poštovné a balné. Objednávku môžete zaslať e-mailom spoločnosti LG Electronics na adresu: opensource@lge.com

Táto ponuka platí počas obdobia troch (3) rokov od dátumu distribúcie tohto produktu spoločnosťou LG Electronics.

Kópiu licencií GPL, LGPL a MPL môžete získať na disku CD-ROM dodanom s týmto produktom. Preklad licencií GPL a LGPL môžete získať na lokalitách <http://www.gnu.org/licenses/old-licenses/gpl-2.0-translations.html> a <http://www.gnu.org/licenses/old-licenses/lgpl-2.1-translations.html>.

Tento produkt obsahuje ďalší softvér s otvoreným kódom.

- boost C++: softvér vyvinutý komunitou <http://www.boost.org> distribuovaný pod licenciou Boost Software License, verzia 1.0
- c-ares : copyright © 1998 Massachusetts Institute of Technology
- expat:
 - copyright © 1998, 1999, 2000 Thai Open Source Software Center Ltd a Clark Cooper
 - copyright © 2001-2007 Expat maintainers.
- fontconfig: copyright © 2001, 2003 Keith Packard
- freetype: copyright © 2003 The FreeType Project (www.freetype.org).
- ICU: copyright © 1995-2008 International Business Machines Corporation a ďalší.
- libcurl: copyright © 1996 - 2008, Daniel Stenberg.
- libjpeg: Tento softvér je čiastočne založený na diele spoločnosti Independent JPEG Group copyright © 1991 – 1998, Thomas G. Lane.
- libmng: copyright © 2000-2007 Gerard Juyn, Glenn Randers-Pehrson
- libpng: copyright © 1998-2008 Glenn Randers-Pehrson
- libupnp: copyright © 2000-2003 Intel Corporation
- libxml2 : copyright © 1998-2003 Daniel Veillard
- libxslt: copyright © 2001-2002 Daniel Veillard
- lua interpreter: copyright © 1994–2008 Lua.org, PUC-Rio
- md5: copyright © 1991-2, RSA Data Security, Inc
- openssl:
 - autor kryptografickej časti Eric Young.
 - autor softvéru Tim Hudson.
 - softvér vyvinutý komunitou OpenSSL Project pre použitie v rámci projektu OpenSSL Toolkit. (<http://www.openssl.org>)

- pixman:
 - copyright © 1987, 1988, 1989, 1998 The Open Group
 - copyright © 1987, 1988, 1989 Digital Equipment Corporation
 - copyright © 1999, 2004, 2008 Keith Packard
 - copyright © 2000 SuSE, Inc.
 - copyright © 2000 Keith Packard, člen The XFree86 Project, Inc.
 - copyright © 2004, 2005, 2007, 2008 Red Hat, Inc.
 - copyright © 2004 Nicholas Miell
 - copyright © 2005 Lars Knoll a Zack Rusin, Trolltech
 - copyright © 2005 Trolltech AS
 - copyright © 2007 Luca Barbato
 - copyright © 2008 Aaron Plattner, NVIDIA Corporation
 - copyright © 2008 Rodrigo Kumpera
 - copyright © 2008 André Tupinambá
 - copyright © 2008 Mozilla Corporation
 - copyright © 2008 Frederic Plourde
 - portmap: copyright © 1983, 1991 The Regents of the University of California.
 - tiff: copyright © 1987, 1993, 1994 The Regents of the University of California.
 - tinyxml: Copyright © 2000 – 2006 Lee Thomason
 - xyssl:
 - copyright © 2006-2008 Christophe Devine
 - copyright © 2009 Paul Bakker
- zlib: Copyright © 1995 – 2005 Jean-loup Gailly a Mark Adler

Všetky práva vyhradené.

Týmto sa každej osobe, ktorá získala kópiu tohto softvéru a priložených súborov s dokumentáciou („Softvér“), udeľuje bezplatné povolenie na neobmedzené obchodovanie so Softvérom vrátane neobmedzených práv na používanie, kopírovanie, úpravu, zlučovanie, publikovanie, distribúciu, licencovanie tretím stranám a predaj kópií Softvéru a tiež sa udeľuje rovnaké povolenie osobám, ktorým sa Softvér poskytne, pri splnení nasledujúcich podmienok:

SOFTVÉR SA POSKYTUJE „TAK, AKO JE“, BEZ AKEJKOL'VEK ZÁRUKY, VÝSLOVNEJ ALEBO MLČKY PREDPOKLADANEJ, VRÁTANE, AVŠAK NIĚ VÝLUČNE, ZÁRUKY PREDAJNOSTI, VHODNOSTI NA URČITÝ ÚČEĽ ALEBO PRÁVNEJ ČISTOTY. AUTORI ANI MAJĽTELIA AUTORSKÝCH PRÁV NEBUDÚ ZA ŽIADNÝCH OKOLNOSTÍ ZODPOVEDNÍ ZA ŽIADNE NÁROKY, ŠKODY ANI INÉ ZÁVÄZKY, ČI UŽ NA ZÁKLADE ŽALOBY ZALOŽENEJ NA ZMLUVE, OBČIANŠKOPRÁVNEHO DELIKTU ALEBO INOM, VZNIKNUTOM ZO SOFTVÉRU ALEBO V SPOJENÍ S NÍM, PRÍPADNE NA ZÁKLADE POUŽÍVANIA SOFTVÉRU ALEBO INEJ MANIPULÁCIE SO SOFTVÉROM.



POZNAČTE SI ČÍSLO MODELU A SÉRIOVÉ ČÍSLO
PRÍSTROJA.
POZRITE SI ŠTÍTK NA ZADNEJ STRANE KRYTU
A V PRÍPADE OPRAVY POSKYTNITE INFORMÁCIE
Z NEHO SVOJMU PREDAJCOVI.

Model: _____

Sériové číslo: _____