



KASUTUSJUHEND

STIILNE Blu-ray Disc™ - / DVD-kodukinosüsteem

EESTI

Lugege enne seadme kasutamist käesolevat kasutusjuhendit hoolikalt ning hoidke see alles.

MUDEL

HB45E (HB45E, SB45E-F/W)

P/NO : MFL67084727



1

Ohutusteave



ETTEVAATUST

ELEKTRILÖÖGI OHT
ÄRGE AVAGE

ETTEVAATUST! ELEKTRILÖÖGI OHU VÄHENDAMISEKS ÄRGE EEMALDAGE KAANT (KA MITTE TAGAKAANT). EI SISALDA KASUTAJA POOLT HOOLDATAVAID OSI. HOOLDUSEKS PÖÖRDUGE KVALIFITSEERITUD PERSONALI POOLE.



See võrdkõlgse kolmnurga sees asuv noolekujulise peaga piksenoole kujutis on mõeldud kasutaja teavitamiseks toote korpuses olevast isoleerimata ohtlikust voolupingest, mis võib olla piisavalt tugev, et kujutada endast inimestele elektrilöögi tekitamise ohtu.



See võrdkõlgse kolmnurga sees asuv hüüumärk on mõeldud kasutaja teavitamiseks tootega kaasas olevas dokumendis sisalduvatest tähtsatest kasutus- ja hooldusjuhistest.

Ettevaatusabinõud ja hoiatused

HOIATUS: TULEOHUTUSE TAGAMISEKS NING ELEKTRILÖÖGI VÄLTIMISEKS ÄRGE JÄTKE SEADET VIHMA KÄTTE EGA NIISKETESSE TINGIMUSTESSE.

HOIATUS: Ärge paigutage seadet piiratud alale, näiteks raamaturiiulisse või muusse sarnasesse kohta.

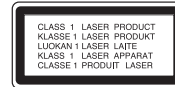

ETTEVAATUST! Ärge blokeerige ventilatsiooniavasid.

Paigaldage seade vastavalt tootja juhiste. Avad ja pilud korpuses on õhuvahetuse ja toote töökindluse tagamiseks ning seadme ülekuumenemise vältimiseks. Avausi ei tohi blokeerida seadme asetamisega voodile, diivanile, vaibale või mõnele muule sarnasele pinnale. Käesolevat seadet ei tohi integreerida näiteks raamaturiiulisse või sarnasesse konstruktsiooni, välja arvatud piisava õhu ligipääsu tagamisel või tootja juhiste järgimisel.

ETTEVAATUST! Käesolev seade kasutab lasersüsteemi. Toote õige kasutamise tagamiseks lugege antud kasutusjuhendit hoolikalt ning säilitage see hilisemaks tutvumiseks. Kui seade vajab hooldust, võtke ühendust volitatud teeninduskeskusega. Juhtnuppude, seadistuste või protseduuride kasutamine muul viisil kui siinkirjeldatu võib viia ohtliku kiirguse tekkimiseni. Laserkiirega otsese kokkupuute vältimiseks ärge üritage korpust avada. Avatuna on laserkiirgus nähtav. ÄRGE VAADAKE KIIRE SISSE.

Toitejuhet puudutav HOIATUS

Valdavat osa seadmetest soovitatakse ühendada eraldi vooluringi;

See tähendab ühendamist pistikusse, mis varustab vooluga ainult seda elektroonilist seadet ning millel ei ole rohkem kontakte ega haruvooluringe. Eksituste vältimiseks vaadake juhendis toodud tehnilisi andmeid. Ärge põhjustage seinakontaktide ülekoormust. Ülekoormatud seinakontaktid, lahtised või kahjustatud seinakontaktid, pikendusjuhtmed, kulunud toitejuhtmed või kahjustunud või pragunenud juhtmeisolatsioon on ohtlikud. Kõik taolised seisundid võivad põhjustada elektrilöögi või tulekahju. Kontrollige regulaarselt toitejuhtme seisukorda. Kahjustuste ilmnemisel eemaldage juhe vooluvõrgust, peatage seadme kasutamine ning laske juhe volitatud hoolduskeskuses täpselt sama varuosaga asendada. Kaitske toitejuhet füüsilise või mehaanilise väärarvituse, nt väänamise, keerutamise, pigistamise, ukse vahele jätmise või pealeastumise eest. Pöörake erilist tähelepanu pistikutele, seinakontaktidele ning juhtme seadmest väljumise kohale. Seadme vooluvõrgust eemaldamiseks tõmmake seadme juhe vooluvõrgust välja. Seadet paigaldades jälgige, et pistik oleks kergesti ligipääsetav.

Antud seade on varustatud portatiivse patarei või akuga.

Alljärgnevalt on kirjeldatud patarei või aku ohutut käitlemist. Eemaldage tühi aku või patarei, sealjuures toimige paigaldamisele vastupidises järjekorras. Vältimaks keskkonna saastamist ning võimalikku ohtu inimeste ja loomade tervisele, tuleb tühjad akud või patareid panna vastavasse konteinerisse, mis asuvad selleks ette nähtud kogumispunktides. Ärge käideldge akusid või patareid koos muude jäätmetega. Soovitav on kasutada lokaalseid, tasuta tagastatavaid patareid ja akusid. Vältige seadme sattumist suure kuumuse kätte (nt päikesepaiste, tuli vms).

ETTEVAATUST! Seade ei tohi sattuda kokku veega (tilkumisel või pritsimisel) ning sellele ei tohi asetada vedelikuga täidetud anumaid, näiteks vaase.

Teie vana seadme jäätmekäitlus

1. Kui toode on tähistatud ristiga läbi kriipsutatud ratastega prügikonteinerit kujutava märgistusega, tähendab see, et tootele rakendub Euroopa Liidu direktiiv 2002/96/EÜ.
2. Kõigi elektri- ja elektroonikaseadmete jäätmekäitlus peab toimuma olmeprügiveost eraldi, läbi riiklikult või kohaliku omavalitsuse poolt määratud spetsiaalsete kogumispunktide.
3. Teie vananenud seadme korrektne käitlemine aitab ära hoida võimalikke negatiivseid tagajärgi keskkonnale ja inimeste tervisele.
4. Täpsema teabe saamiseks oma vananenud seadme käitlemise kohta pöörduge kohaliku omavalitsuse, jäätmekäitlusettevõtte või kaupluse poole, kust te antud toote ostsite.



Käesolevaga kinnitab LG Electronics, et kõnealune/kõnealused toode/tooted on vastavuses direktiivide 2004/108/EC, 2006/95/EC, ja 2009/125/EC.

Esindaja Euroopas:

LG Electronics Service Europe B.V.
Veluwezoom 15, 1327 AE Almere, The Netherlands
(Tel : +31-(0)36-547-8888)

Märkused autoriõiguste kohta

- Kuna AACs (Advanced Access Content System) on heaks kiidetud kui sisukaitse BD-vormingu puhul, sarnaselt CSS-i (Content Scramble System) kasutamisel DVD-vormingus, kehtivad teatud piirangud AACs-kaitsega sisu taasesitamisel, analoogsignaali väljundil jne. Selle toote kasutamine ja piirangud võivad erineda sõltuvalt toote ostmise ajast, kuna need piirangud võivad olla AACs-i poolt heaks kiidetud ja/või muudetud pärast selle toote valmistamist.
- Lisaks on märk BD-ROM ja BD+ kasutusel sisukaitseüsteemidena BD-vormingu jaoks, mis kehtestab märgiga BD-ROM ja/või BD+ kaitsega sisu taasesitamisele teatud piirangud. Lisateabe saamiseks AACs-i, märgi BD-ROM, BD+ või selle toote kohta võtke ühendust volitatud klienditeeninduskeskusega.
- Mitmed BD-ROM/DVD-plaadid on kodeeritud kopeerimiskaitsega. Seetõttu peaksite oma mängija ühendama ainult otse teleriga, mitte videomakiga. Videomakiga ühendamisel võib kopeerimiskaitsega plaatidelt esitatav pilt olla moonutatud.
- See toode sisaldab autoriõigusega kaitstud tehnoloogiat, mille puhul kehtivad Ameerika Ühendriikide patendid ja muud intellektuaalse omandi õigused. Käesoleva autoriõigusega kaitstud tehnoloogia kasutamine peab olema Macrovisioni poolt heaks kiidetud ning see on mõeldud ainult kodus ja muudel piiratud viisidel vaatamisel kasutamiseks, välja arvatud juhul, kui Macrovision on teisini kasutamiseks heakskiidu andnud. Pöördprojekteerimine ning osadeks lahtivõtmine on keelatud.
- Ameerika Ühendriikide ja teiste riikide autoriõiguse seaduste kohaselt võib teleprogrammide, videokassetide, BD-ROM plaatide, DVD-plaatide, CD-plaatide ja muu materjali volitamata salvestamine, kasutamine, esitamine, levitamine või ümbertõõtlemine kaasa tuua tsiviilõigusliku vastutuse ja/või kriminaalvastutuse.

Tähtis teatis teleri värvisüsteemi kohta

Selle mängija värvisüsteem erineb sõltuvalt hetkel esitatavast plaadist.

Näiteks kui mängija esitab NTSC-värvisüsteemis salvestatud plaati, väljastatakse pilti NTSC-signaalina.

Kõiki mängijast väljastatavaid signaale on võimeline vastu võtma ainult mitmesüsteemne värviteler.

- PAL-värvisüsteemiga telerist näete pilti moonutatuna, kui kasutate NTSC-signaaliga salvestatud plaate või videosisu.
- Mitmesüsteemne värviteler muudab vastavalt sisendsignaalidele värvisüsteemi automaatselt. Juhul kui värvisüsteemi ei vahetata automaatselt, lülitage see välja ja seejärel uuesti sisse, et näha ekraanil normaalseid pilte.
- Isegi kui NTSC-värvisüsteemis salvestatud plaati esitatakse teie teleris korralikult, ei pruugita neid korralikult salvestada teie salvestajas.

Sisukord

1

Ohutusteave

- 3 Ettevaatusabinõud ja hoiatused

2

Ettevalmistamine

- 8 Sissejuhatus
- 8 Sümboli „“ kuvamisest
- 8 Kasutusjuhendis kasutatavad sümbolid
- 9 Komplektis olevad tarvikud
- 9 Esitatavad plaadid
- 11 Faili ühilduvus
- 12 Piirkonnakood
- 12 AVCHD (Advanced Video Codec High Definition)
- 12 Teatud süsteeminõuded
- 12 Ühilduvuse märkused
- 13 Kaugjuhtimispuult
- 14 Esi- ja ülapaneeel
- 15 Tagapaneeel

3

Töövalmis seadmine

- 16 Kõlarite ühendamine
- 16 Kõlarite ühendamine mängijaga
- 17 Ühendamine teleriga
- 17 HDMI-ühendus
- 18 Mis on SIMPLINK?
- 19 Videoühendus
- 19 Eraldusvõime seadistamine
- 20 Antenni ühendamine
- 20 Väliste seadmega ühendamine
- 20 Väliste seadme ühendamine
- 21 PORT. IN-ühendus
- 21 Optiline ühendus (OPTICAL IN 1/2)
- 22 Ühendamine koduvõrguga
- 22 Fiksvõrguühendus
- 23 Fiksvõrgu seadistamine
- 25 USB-seadme ühendamine
- 26 Seaded
- 26 Seadistamine
- 27 Menüü [DISPLAY]
- 28 Menüü [LANGUAGE]
- 29 Menüü [AUDIO]
- 30 Menüü [LOCK]
- 31 Menüü [NETWORK]
- 31 Menüü [OTHERS]
- 32 Sound Effect (Helirežiim)

4

Kasutamine

- 33 Üldine esitus
- 33 Plaatide esitamine
- 35 Täpsem esitamine
- 38 Ekraanimenüü
- 39 Playing from selected time
- 41 BD-LIVE'i nautimine
- 42 Filmifaili ja VR-plaadi esitamine
- 44 Fotode vaatamine
- 47 Muusika kuulamine
- 50 iPodi sisu esitamine
- 53 Raadio kuulamine
- 54 Sisu esitamine koduvõrgu kaudu
- 59 NetCast™ meelelahutuse kasutamine
- 60 YouTube
- 63 Picasa Web Albums
- 67 Funktsiooni AccuWeather kasutamine

5

Hooldus

- 69 Märkused plaatide kohta
- 69 Seadme käsitsemine

6

Törkeotsing

- 70 Üldine
- 71 Pilt
- 71 Heli
- 72 Vörk

7

Lisa

- 73 Teleri juhtimine kaasasoleva kaugjuhtimispuldiga
- 73 Kaugjuhtimispuldi seadistamine teleri juhtimiseks
- 74 Piirkonnakoodide loend
- 75 Keelekoodide loend
- 76 Võrgutarkvara värskendamine
- 76 Võrgutarkvara teavitus
- 76 Tarkvara värskendamine
- 78 Videoväljundi eraldusvõime
- 79 Kaubamärgid ja litsentsid
- 81 Tehnilised andmed
- 83 Tähtis teave võrguteenuste kohta
- 84 Avalik allikatarkvara teatis
- 85 Gracenote® lõppkasutaja litsentsileping

1

2

3

4

5

6

7

2

Ettevalmistamine

2

Ettevalmistamine

Sissejuhatus

Sümboli „Ø” kuvamisest

Teleriekraanile võidakse kuvada „Ø”, mis osutab, et kasutusjuhendis kirjeldatud funktsioon ei ole selle konkreetse andmekandja puhul kasutatav.

Kasutusjuhendis kasutatavad sümbolid



MÄRKUS

Tähistab spetsiaalseid märkusi ning kasutusjuhiseid.



ETTEVAATUST

Tähistab ettevaatusabinõusid, mis on mõeldud väärkasutusest tingitud kahju ennetamiseks.

Lõik, mille päises on mõni järgmistest sümbolitest, kehtib ainult sümbolil kujutatud plaatide kohta.

BD	BD-ROM plaadid
DVD	DVD-Video, DVD±R/RW videorežiimis või VR-režiimis salvestatud ja lõpetatud plaadid
AVCHD	DVD±R/RW AVCHD-vormingus plaadid
ACD	Audio-CD plaadid
MOVIE	filmifailid
MUSIC	muusikafailid
PHOTO	Fotofailid

Komplektis olevad tarvikud

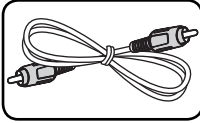

Videokaabel (1)

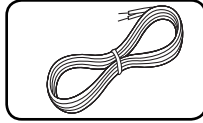

Värvitähistusega kõlarikaabel (3)



Kaugjuhtimispuul (1)

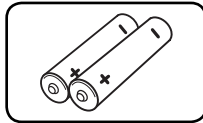

Akud (2)

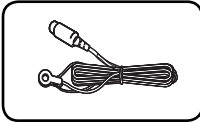

FM-antenn (1)

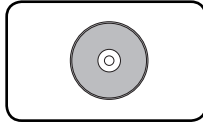

CD-plaat tarkvaraga Nero MediaHome4 Essentials (1)

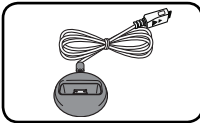

iPodi dokk

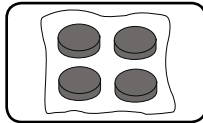

Jalg

Esitatavad plaadid



Blu-ray Disc

- Näiteks müügil olevate või laenutatavate filmide plaadid.
- BD-R/RE plaadid, millel on filmi-, muusika- või fotofailid.



DVD-VIDEO

- 8 cm / 12 cm plaat
- Näiteks müügil olevate või laenutatavate filmide plaadid.



DVD±R

- 8 cm / 12 cm plaat
- Ainult videorežiimis salvestatud ja lõpetatud plaadid.
- Samuti toetatakse kahekihilisi plaate.
- AVCHD-vormingus lõpetatud plaadid.
- DVD±R plaadid, millel on filmi-, muusika- või fotofailid.



DVD-RW

- 8 cm / 12 cm plaat
- Ainult VR-režiimis, videorežiimis salvestatud ja lõpetatud plaadid.
- AVCHD-vormingus lõpetatud plaadid.
- DVD-RW plaadid, millel on filmi-, muusika- või fotofailid.



DVD+RW

- 8 cm / 12 cm plaat
- Ainult videorežiimis salvestatud ja lõpetatud plaadid.
- AVCHD format
- AVCHD-vormingus lõpetatud plaadid.
- DVD+RW plaadid, millel on filmi-, muusika- või fotofailid.



Audio-CD

- 8 cm / 12 cm plaat



CD-R/RW

- 8 cm / 12 cm plaat
- CD-R/RW plaadid, millel on audiopealkirjad, filmi-, muusika- või fotofailid.

**MÄRKUS**

- Sõltuvalt salvestusvarustuse tingimustest või CD-R/RW (või DVD±R/RW) plaadist endast, ei saa mõningaid CD-R/RW (või DVD±R/RW) plaate selle seadmega esitada.
- Sõltuvalt salvestustarkvarast ja salvestuse lõpetamise asjaoludest võib mõnede salvestatud plaatide (CD-R/RW, DVD±R/RW või BD-R/RE) esitamine selle seadmega osutuda võimatuks.
- Arvuti või DVD- või CD-salvestajaga salvestatud BD-R/RE, DVD±R/RW ja CD-R/RW plaadid ei pruugi olla esitatavad, kui plaat on kahjustatud või määrdunud või kui mängija läätsel on mustus või kondensatsioon.
- Plaadi salvestamisel arvutiga (isegi kui salvestamine toimub ühilduvas vormingus) võib esineda juhtumeid, mil plaati ei saa esitada plaadi salvestamisel kasutatud rakendustarkvara seadistuste tõttu. (Täpsema teabe saamiseks pöörduge tarkvara arendaja poole.)
- See mängija vajab parima esituskvaliteedi saavutamiseks plaatide ja salvestuste vastamist teatud tehnilistele standarditele.
- Eelsalvestatud DVD-plaadid vastavad neile standarditele automaatselt. Salvestatavaid plaadivorminguid on väga palju (nt MP3- või WMA-failidega CD-R) ning need nõuavad teatud eeltingimusi, et kindlustada kõrgekvaliteediline esitus.
- Tarbijad peaksid meeles pidama, et internetist MP3-/WMA-failide ja muusika allalaadimiseks on vajalik luba. Meie ettevõttel puuduvad õigused taolise loa väljastamiseks. Vastava loa taotlemiseks tuleb alati pöörduda autoriõiguste valdaja poole.
- Ülekirjutatavate plaatide vormindamisel tuleb LG mängijatega ühildumiseks seadistada plaadivormindamise suvandiks [Mastered]. Kui seadistate suvandiks Live System, ei saa te plaati LG mängijaga kasutada. (Mastered/Live File System: plaadi vormindamise süsteem Windows Vistas).

Faili ühilduvus

Üldine

Saadaolevad faililaiendid: „.jpg“, „.jpeg“, „.png“, „.avi“, „.divx“, „.mpg“, „.mpeg“, „.mkv“, „.mp4“, „.mp3“, „.wma“, „.wav“.

- Saadaolevad faililaiendid erinevad sõltuvalt DLNA-serveritest.
- Osad wav-failid ei ole selle mängija poolt toetatud.
- Failinimi on piiratud 180 tähemärgiga.
- Sõltuvalt failide suuruselt ja arvust võib andmekandjal olevate andmete lugemiseks kuluda mitu minutit.

Maksimaalne failide/kaustade arv: vähem kui 2000 (failide ja kaustade koguarv).

CD-R/RW, DVD±R/RW, BD-R/RE vorming: ISO 9660+JOLIET, UDF ja UDF Bridge vorming.

FILM

Kasutatav eraldusvõime:

1920 x 1080 (L x K) pikslit.

Esitatavad subtiitrid: SubRip (.srt / .txt), SAMI (.smi), SubStation Alpha (.ssa/.txt), MicroDVD (.sub/.txt), VobSub (.sub), SubViewer 1.0 (.sub), SubViewer 2.0 (.sub/.txt), TMPlayer (.txt), DVD Subtitle System (.txt).

- VobSub (.sub) ei ole saadaval funktsioonis [Home Link].

Esitatav koodekivorming: „DIVX3.xx“, „DIVX4.xx“, „DIVX5.xx“, „XVID“, „DIVX6.xx“ (ainult tavaline taasesitus), H.264/MPEG-4 AVC, MPEG1 SS, MPEG2 PS, MPEG2 TS.

Esitatav audiovorming: „Dolby Digital“, „DTS“, „MP3“, „WMA“, „AAC“, „AC3“.

- Köik WMA- ja AAC-audiovormingud ei pruugi ühilduda selle seadmega.

Diskreetimissagedus:

vahemikus 32–48 kHz (WMA), vahemikus 16–48 kHz (MP3).

Bitimäär:

vahemikus 20–320 kbit/s (WMA), vahemikus 32–320 kbit/s (MP3).



MÄRKUS

- HD-filmifaile, mis on CD-plaadil või USB-seadme versioonil 1.0/1.1, ei pruugita esitada korralikult. HD-filmifaile esitamiseks on soovitatud BD-plaadid, DVD-plaadid või USB-mälu 2.0.
- See mängija toetab H.264/MPEG-4 AVC profile Main ja High tasemel 4.1. Kõrgema tasemega faili puhul kuvatakse ekraanile hoiatusteade.
- See mängija ei toeta faile, mis on salvestatud funktsiooniga GMC*¹ või Qpel*². Tegemist on video kodeerimise tehnoloogiatega MPEG4 standardis, nt DivX või XVID puhul.

*1 GMC – Global Motion Compensation

*2 Qpel – Quarter pixel

MUUSIKA

Diskreetimissagedus:

vahemikus 8–48 kHz (WMA),

vahemikus 11–48 kHz (MP3).

Bitimäär:

vahemikus 8–320 kbit/s (WMA, MP3).



MÄRKUS

- See seade ei toeta ID3 sildiga MP3-faile.
- Ekraanil kuvatav esituse koguaeg ei pruugi VBR-failide puhul olla õige.

FOTO

Soovitatav suurus

Vähem kui 4 000 x 3000 x 24 bitti/piksel.

Vähem kui 3 000 x 3000 x 32 bitti/piksel.

- Seade ei toeta progressiivselt ja kadudeta tihendatud fotofaile.

Piirkonnakood

Selle seadme tagaküljele on kantud piirkonnakood. Selle seadmega saab esitada ainult neid BD-ROM või DVD plaate, mis kannavad sama märgistust, mis on toodud seadme tagaküljel, või märgistust „ALL”.

AVCHD (Advanced Video Codec High Definition)

- Seade võimaldab esitada AVCHD-vormingus plaate. Need plaadid on tavaliselt salvestatud ja kasutusel videokaameras.
- AVCHD-vorming on kõrglahutusega digitaalvideokaamera vorming.
- MPEG-4 AVC/H.264 vorming on võimeline tihendama pilte suurema tõhususega kui tavaline pilditihendamise vorming.
- Mõned AVCHD-plaadid kasutavad vormingut x.v.Color.
- Seade võimaldab esitada AVCHD-plaate vormingu x.v.Color abil.
- Sõltuvalt salvestustingimustest ei esitata mõningaid AVCHD-vormingus plaate.
- AVCHD-vormingus plaadid peavad olema lõpetatud.
- x.v.Color võimaldab võrreldes tavaliste DVD-videokaamerate plaatidega suuremat värvusvahemikku.

Teatud süsteeminõuded

Kõrglahutusega video taasesituse puhul.

- Kõrglahutusega ekraan, millel on sisendpesad COMPONENT või HDMI.
- BD-ROM plaat kõrglahutusega sisuga.
- HDMI-d või HDCP-d võimaldav DVI-sisend teie ekraaniga seadmel on nõutud mõne sisu puhul (plaadi autorite poolt määratud).
- Kopeerimiskaitsega sisu puhul peab teie ekraaniga seadmel olema DVD, HDMI või HDCP standardlahutuse teisendamist võimaldav DVI-sisend.

Ühilduvuse märkused

- Kuna BD-ROM on uus vorming, on võimalikud teatud plaadi, digitaalühenduse ja muud ühilduvuse probleemid. Kui kogete ühilduvuse probleeme, võtke ühendust volitatud klienditeeninduskeskusega.
- Kõrglahutusega sisu ja ülesteisendatud standardiga DVD-sisu vaatamine võib teie ekraaniga seadmelt nõuda HDMI-võimalusega sisendit või HDCP-võimalusega DVI-sisendit.
- Mõned BD-ROM plaadid ja DVD-plaadid võivad piirata mõnede töökäskude või funktsioonide kasutamist.
- Saate kasutada USB-seadet, mida on kasutatud mõne plaadiga seotud teabe, sealhulgas allalaaditud veebisisu salvestamisel. Kasutatav plaat reguleerib, kui kaua seda teavet säilitatakse.

Kaugjuhtimispuh



Patareide paigaldamine

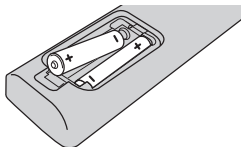

Eemaldage kaugjuhtimispuhdi tagaküljel asuv patareipesa kaas ja asetage pesasse kaks R03 (suurus AAA) patareid, nii et **+** ja **-** tähistused kattuksid.

1 **⏻ (POWER):** lülitab seadme SISSE ja VÄLJA.

▲ OPEN/CLOSE: Sisestab või väljutab plaadi.

RADIO&INPUT: muudab sisendrežiimi.

0-9 numerical buttons: valivad menüüs nummerdatud suvandeid.

CLEAR: eemaldab otsingumenüüs tähistuse ja kustutab parooli sisestamisel numbreid.

REPEAT: kordab soovitud löiku või kaadrit.

2 **◀◀/▶▶ SCAN:** otsib taha- või ettepoole.

◀◀/▶▶ SKIP: liigub järgmise või eelmise peatüki/pala/faili juurde.

■ (STOP): lõpetab esituse.

▶ (PLAY): käivitab esituse.

⏸ (PAUSE): peatab esituse ajutiselt.

SPEAKER LEVEL: võimaldab reguleerida kõlarite helitasemeid.

SOUND EFFECT: võimaldab valida helirežiimi.

VOL +/- : võimaldab reguleerida kõlarite helitugevust.

OPTICAL: võimaldab valida optilise sisendrežiimi.

MUTE: vaigistab seadme.

3 **🏠 HOME:** kuvab menüü [Home Menu] või sulgeb selle.

MUSIC ID: filmi esitamise ajal pakub võrguühenduses olles teavet hetkel esitatava laulu kohta.

📺 INFO/DISPLAY: kuvab ekraanimenüü või sulgeb selle.

Suunanupud: valib menüüs suvandi.

⏹ ENTER: kinnitab menüüs tehtud valiku.

↶ RETURN: sulgeb menüü või jätkab esitust.

TITLE/POPUP: kuvab DVD pealkirjamenüü või BD-ROM-i hüpikmenüü, kui see on saadaval.

DISC MENU: avab plaadimenüü.

4

Värvilised nupud (R, G, Y, B): kasutage BD-ROM-i menüüdes liikumiseks.

RDS: raadioandmesüsteem.

PTY: kuvab RDS-i programmitüübi.

PTY SEARCH: otsib programmitüüpi.

MONO/STEREO: võimaldab FM-režiimis valida mono/stereo.

MARKER: tähistab esituse ajal mis tahes punkti.

SEARCH: võimaldab kuvada otsingumenüü ning sellest menüüst väljuda.

SLEEP: võimaldab määrata aja, mille möödumisel lülitub seade välja.

● REC: võimaldab salvestust CD-heliplaadilt USB-seadme mällu.

Teleri juhtnupud: vt lk 73.

2

Ettevalmistamine

Esi- ja ülapaneeel

2
Ettevalmistamine

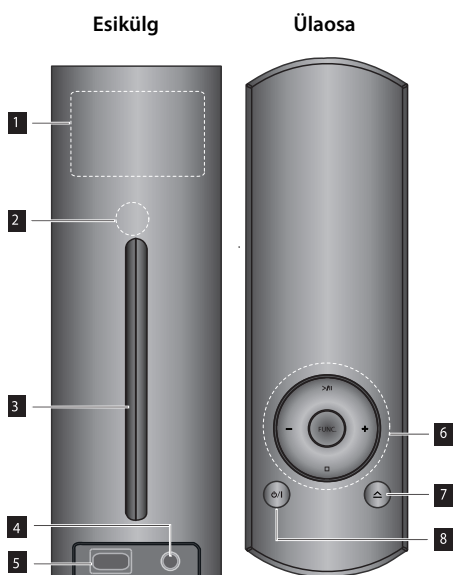

1 Kuvaaken

Olenevalt seadme asendist kuvatakse teave horisontaalselt või vertikaalselt.

2 Kaugjuhtsensor

3 Plaadipesa

4 Port.IN

5 USB-port

6 □ (STOP): lõpetab esituse.

>|| (PLAY): Alustab või peatab esituse.

FUNC. : muudab sisendrežiimi.

+/- : võimaldab reguleerida kõlarite helitugevust.

7 ▲ (plaadi sisestamise/väljutamise nupp)

8 ⏻/⏻ (POWER)

! MÄRKUS

- Mängija võib asetada püsti või külili.
- Enne mängija horisontaalsesse asendisse seadmist kinnitage kindlasti komplektis olevad jalad allpool näidatud viisil. See kaitseb seadme põhja kriimustuste eest.

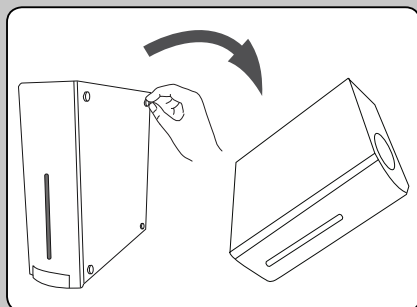

Tagapaneel

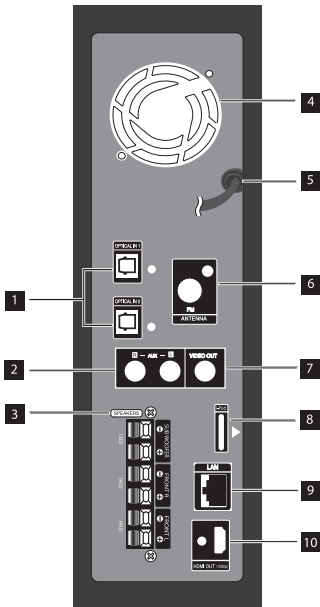

- 1** OPTICAL IN 1 (TV) / 2
- 2** AUX (L/R) INPUT
- 3** Kõlarite ühenduspesad
- 4** Jahutusventilaator
- 5** Vahelduvvoolujuhe
Ühendage toiteallikaga.
- 6** Antenni ühenduspesa
- 7** VIDEO OUT
- 8** iPod'i pistik
- 9** LAN-port
- 10** Väljund HDMI OUT (tüüp A, versioon 1.3)
Ühendage teleri HDMI-sisenditega.

2

Ettevalmistamine

3

Töövalmis seadmine

Kõlarite ühendamine

Kõlarite ühendamine mängijaga

1. Ühendage kõlarite juhtmed põhiseadmega. Kõik kõlarijuhtmed on värvitähistusega. Kasutage kõlaritel olevatele värvidele vastavate värvidega juhtmeid.

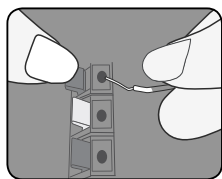

Värv	Kõlar	Asukoht
Oranž	Bass	Ükskõik, milline eesmine koht
punane	eesmine	eesmine parempoolne
valge	eesmine	eesmine vasakpoolne

2. Ühendage kõlarijuhe kõlari kontaktidega.

Ühendage must juhtmeots miinuskontaktiga (-) ning teine juhtmeots plusskontaktiga (+).

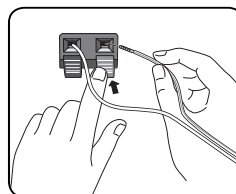

ETTEVAATUST

- Hoolitsege selle eest, et lapsed ei paneks kõlariavasse* esemeid või oma käsi.
*Kõlariava: bassihelisid väljastav ava kõlarikorpuses.
- Asetage keskmine kõlar laste käeulatusesse ohutusse kaugusesse. Vastasel korral võib kõlar maha kukkuda ning vigastusi või kahjustusi tekitada.
- Kõlarid sisaldavad magnetosi, mis võivad põhjustada häireid teleri- või arvutiekraani värvides. Palun kasutage kõlareid nii teleriekraanist kui arvutimonitorist kaugemal.

Ühendamine teleriga

Sõltuvalt teie seadmete pakutatavatest võimalustest kasutage ühte järgmistest ühendusviisidest.

- HDMI-ühendus (lk 17–18)
- Video connection (lk 19)

! MÄRKUS

- Olenevalt teie telerist ja muudest ühendatavatest seadmetest on mängija ühendamiseks mitu erinevat moodust. Kasutage ainult käesolevas juhendis kirjeldatud ühendusviise.
- Sobivaima ühendusviisi valimiseks lugege vajadusel oma teleri, stereosüsteemi või muude seadmete kasutusjuhenditest lisateavet.
- Ühendage mängija otse teleriga. Häälestage teler õigele video sisendkanalile.
- Ärge ühendage oma mängijat videomaki kaudu. Kopeerimiskaitsesüsteem võib pilti moonutada.

HDMI-ühendus

Kui teil on HDMI-teler või -kuvar, siis saate selle HDMI-kaabli (tüüp A, versioon 1.3) abil mängijaga ühendada. Ühendage mängija HDMI-pesa HDMI-ühilduva teleri või monitori HDMI-pesaga.

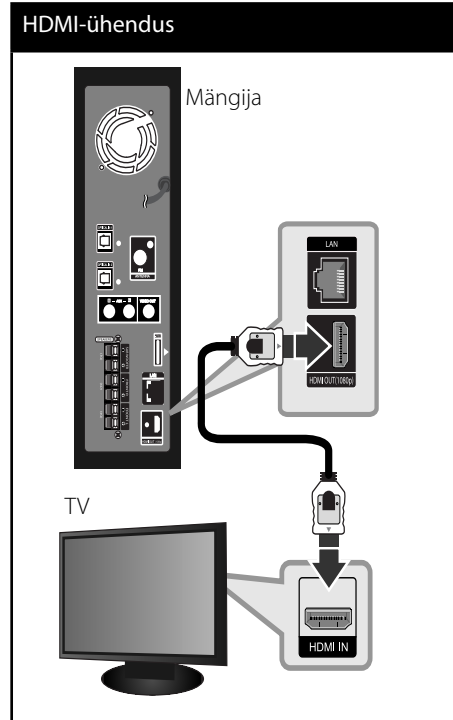

Määrake teleripildi allikaks HDMI (vt teleri kasutusjuhendit).

3

Töövalmis seadmine

**MÄRKUS**

- Eraldusvõime muutmine siis, kui ühendus on juba loodud, võib põhjustada tõrkeid. Probleemi lahendamiseks lülitage mängija välja ja seejärel uuesti sisse.
- Kui HDMI-ühendus HDCP-ga pole kinnitatud, võib teleriekraan muutuda mustaks. Sel juhul kontrollige HDMI-ühendust või ühendage HDMI-kaabel lahti.
- Kui ekraanil esineb müra või triipe, kontrollige HDMI-kaablit (pikkuse piiranguks on tavaliselt 4,5 m).
- Kui ühendatud HDMI-seade ei toeta selle mängija audioväljundit, võib HDMI-seadme heli olla moonutatud või puududa.
- HDMI-ühenduse kasutamise korral on teil võimalik muuta HDMI-väljundi eraldusvõimet. (Vt peatükki „Eraldusvõime seadistamine“ lk 19.)
- Valige videoväljundi tüüp väljundpesast HDMI OUT, kasutades suvandit [HDMI Colour Setting] menüüs [Setup] (vt lk 28).
- HDMI- või DVI-ühilduva seadme ühendamisel pöörake tähelepanu järgmistele asjaoludele.
 - Proovige HDMI-/DVI-seade ja see mängija välja lülitada. Seejärel lülitage HDMI-/DVI-seade uuesti sisse ning umbes 30 sekundi pärast lülitage sisse see mängija.
 - Ühendatud seadme videosisend on kõnealuse seadme jaoks õigesti seadistatud.
 - Ühendatud seade ühildub videosisendiga 720x576p, 1280x720p, 1920x1080i või 1920x1080p.
- Kõik HDCP-ühilduvad HDMI- või DVI-seadmed selle mängijaga tööle ei hakka.
 - Mitte-HDCP seadme puhul ei kuvata pilti korralikult.
 - See mängija ei esita ja teleriekraan muutub mustaks.

Mis on SIMPLINK?

Teatud selle seadme funktsioone juhitakse teleri kaugjuhtimispuldi abil, kui antud seade ja LG teler koos SIMPLINK-iga on HDMI-ühenduse kaudu ühendatud.

LG teleri kaugjuhtimispuldiga juhitavad funktsioonid: esita (Play), paus (Pause), otsi (Scan), jäta vahele (Skip), peata (Stop), toide välja (Power Off) jne.

Üksikasjalikuma teabe funktsiooni SIMPLINK kohta leiate teleri kasutusjuhendist.

SIMPLINK-i funktsiooniga LG teler on tähistatud ülaltoodud logoga.

**MÄRKUS**

- Sõltuvalt plaaditüübist või esituse olekust võib funktsiooni SIMPLINK kasutus osaliselt erineda teie kavatsustest või üldse mitte töötada.
- Kui kasutate funktsiooni SIMPLINK, peate teleriheli nautimiseks oma kõlarisüsteemi pesasse OPTICAL IN 1 ühendama.

Videoühendus

Ühendage mängija väljundpesa VIDEO OUT videokaabli abil teleri video sisendpesaga. Süsteemi kõlaritest kostub heli.

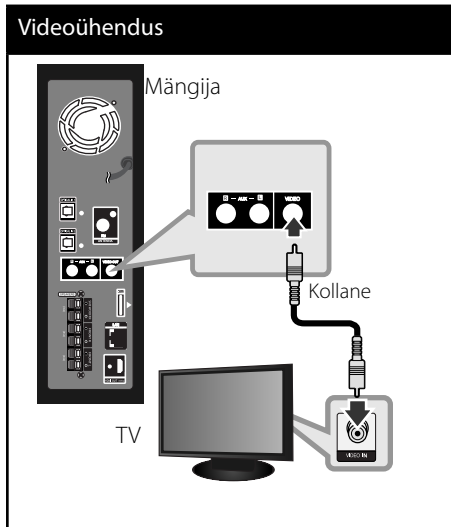

Eraldusvõime seadistamine

Mängija võimaldab väljundpesa HDMI OUT jaoks valida mitu väljunderaldusvõimet. Eraldusvõime muutmiseks kasutage menüüd [Setup].

1. Vajutage nuppu HOME (🏠).
2. Valige nuppude </> abil [Setup] ning vajutage nuppu ENTER (⊙). Kuvatakse menüü [Setup].

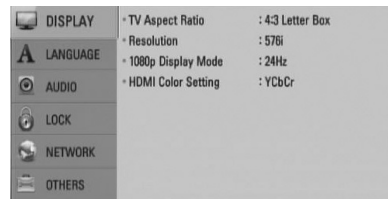

3. Valige nuppude ^/v abil suvand [DISPLAY] ning seejärel vajutage teisele tasemele liikumiseks nuppu >.
4. Valige nuppude ^/v abil suvand [Resolution] ning seejärel vajutage kolmandale tasemele liikumiseks nuppu ENTER (⊙).

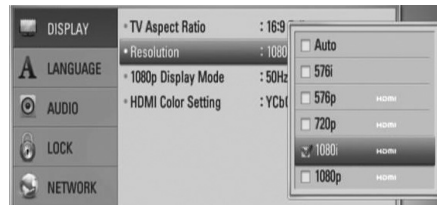

5. Valige nuppude ^/v abil soovitud eraldusvõime ning seejärel vajutage oma valiku kinnitamiseks nuppu ENTER (⊙).

! MÄRKUS

- Kui teie teler ei aktsepteeri mängijal seadistatud eraldusvõimet, saate seadistada 576p eraldusvõime järgmiselt:
 1. Vajutage kaks korda nuppu HOME (🏠) (KODU).
 2. Vajutage nuppu ■ kauem kui 5 sekundit.
- Kuna videoväljundi eraldusvõimet mõjutavad mitmed tegurid, vt peatükki „Videoväljundi eraldusvõime“ lk 78.

Antenni ühendamine

Raadio kuulamiseks ühendage seade komplektis oleva antenniga.

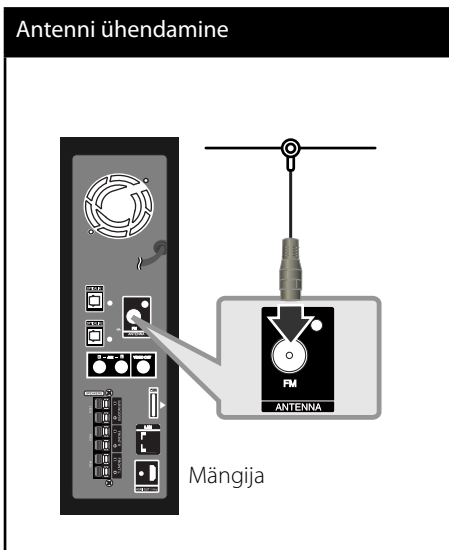

! MÄRKUS

Pärast FM-traatantenni ühendamist seadke see võimalikult horisontaalsesse asendisse.

Välise seadmega ühendamine



Välise seadme

ühendamine

Süsteemi kõlarite vahendusel on võimalik nautida analoogheli väljundpesadega väliste seadmete edastatavat heli.

Ühendage välise seadme analoogheli väljundpesad seadme AUX-sisenditega (L/R). Seejärel valige nuppude RADIO&INPUT (RAADIO JA SISEND) ning ENTER (⊙) abil [AUX].

Sisendrežiimi valimiseks on võimalik kasutada ka esiküljel olevat nuppu FUNC.

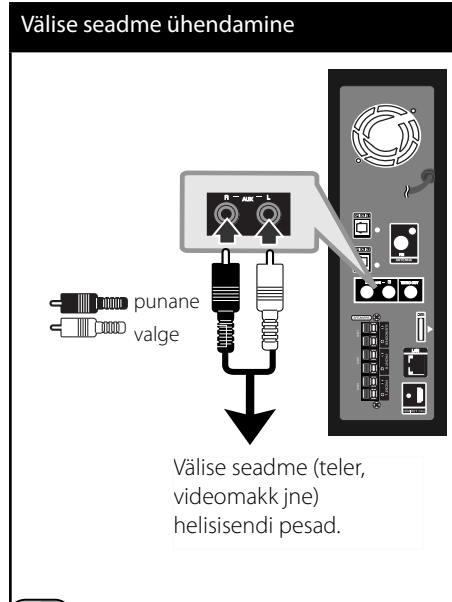

PORT. IN-ühendus

Süsteemi kõlarite vahendusel on võimalik nautida kaasaskantava pleieri edastatavat heli.

3

Töövalmis seadmine

Ühendage kaasaskantava pleieri kõrvaklappide (või liiniväljundi) pesa seadme pesaga PORT.IN. Seejärel valige nuppude RADIO&INPUT (RAADIO JA SISEND) ning ENTER (⊙) abil [PORTABLE].

Sisendrežiimi valimiseks on võimalik kasutada ka ülapaneeil olevat nuppu FUNC.

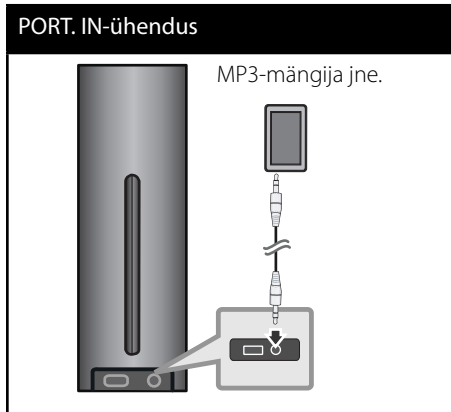

Optiline ühendus (OPTICAL IN 1/2)

Süsteemi kõlarite vahendusel on võimalik nautida optiliste digitaalsete ühenduspesadega väliste seadmete edastatavat heli.

Ühendage oma välise seadme optiline väljundpesa seadme pesaga OPTICAL IN 1/2. Seejärel valige nuppude RADIO&INPUT (RAADIO JA SISEND) ning ENTER (⊙) abil [OPTICAL]. Otsevalimiseks võite kasutada ka nuppu OPTICAL (OPTILINE).

Sisendrežiimi valimiseks on võimalik kasutada ka ülapaneeil olevat nuppu FUNC.

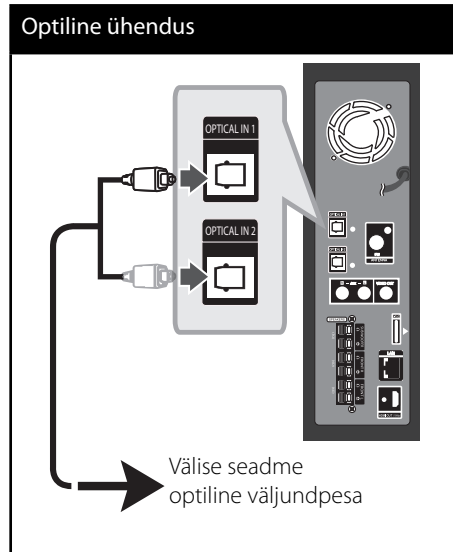

3

Töövalmis seadmine

Ühendamine koduvõrguga

Seadme saab kohtvõrku (LAN) ühendada tagapaneelil oleva LAN-pordi või juhtmevaba sisemooduli kaudu. Ühendades seadme kodusse lairibavõrku, pääsete ligi teenustele, nt tarkvaravärskendused, Home Link, BD-LIVE'i interaktiivsus ja voogesituse teenused.

3

Töövalmis seadmine

Fiksvõrguühendus

Fiksvõrgu kasutamine tagab parima jõudluse, kuna ühendatud seadmed loovad võrguühenduse otse ja see ei sõltu raadiosageduse häiretest. Lisateavet oma võrguseadme juhiste kohta leiate selle dokumentidest. Ühendage mängija LAN-port oma modemi või ruuteri vastava pordiga, kasutades kaubanduses saadaolevat LAN-kaablit või Etherneti kaablit (CAT5 või parem koos RJ45 pistikuga). Allpool toodud fiksuühenduse konfiguratsiooni näites on mängija võimeline pääsema ligi mõlema arvuti sisule.

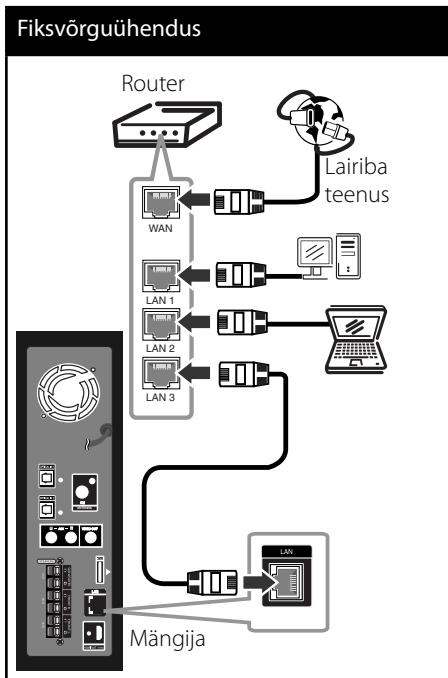

MÄRKUS

- LAN-kaablit ühendades või eraldades hoidke kinni kaabli pistikust. Eraldamisel ärge tõmmake LAN-kaablist, vaid vajutage lukule ja samal ajal eraldage kaabel.
- Ärge ühendage LAN-pordiga moodulitelefon.
- Kuna olemas on erinevaid ühenduse konfiguratsioone, järgige oma telekommunikatsiooni operaatori või internetiteenuse pakkuja juhiseid.
- Kui soovite pääseda ligi arvuti- või DLNA-serverite sisule, peab see mängija olema ühendatud ruuteri kaudu nendega samasse kohtvõrku.

Fiksvõrgu seadistamine

Enne fiksvõrgu seadistamist peate oma koduvõrku ühendama lairibainterneti.

Kui fiksiühenduse kaudu on kohtvõrgus (LAN) DHCP-server, määratakse sellele mängijale automaatselt IP-aadress. Pärast füüsilise ühenduse loomist võivad mõned vähesed koduvõrgud nõuda mängija võrguseadete kohandamist. Menüü [NETWORK] seadeid saate kohandada järmselt.

1. Valige menüüs [Setup] suvand [Connection Setting] ning seejärel vajutage nuppu ENTER (⊙).

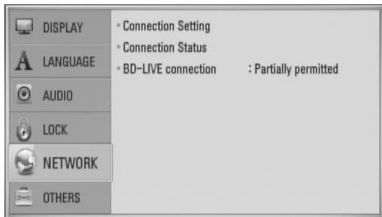

2. Valige nuppude $\wedge/\vee/\lt;/\gt$ abil IP-režiimiks [Dynamic] või [Static]. Tavaolukorras valige [Dynamic], et IP-aadress määrataks automaatselt.

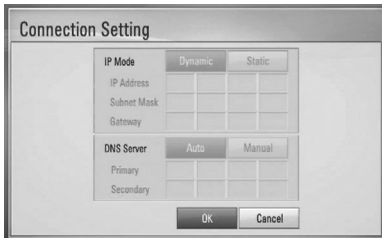

! MÄRKUS

Kui võrgus pole DHCP-serverit ja soovite IP-aadressi käsitsi seadistada, valige [Static] ning seejärel seadistage nuppude $\wedge/\vee/\lt;/\gt$ ja numbrinuppude abil suvandid [IP Address], [Subnet Mask], [Gateway] ja [DNS Server]. Kui te eksite numברי sisestamisel, vajutage esiletõstetud osa kustutamiseks nuppu CLEAR.

3. Valige [OK] ja vajutage nuppu ENTER (⊙), et rakendada võrguseadeid.
4. Mängija palub teil testida võrguühendust. Valige [OK] ja vajutage nuppu ENTER (⊙), et viia lõpule võrguühendus.



5. Kui valite 5. sammus [Test] ja vajutate nuppu ENTER (⊙), kuvatakse ekraanile võrguühenduse olek. Testida saate ka menüüs [Setup] suvandi [Connection Status] kaudu.

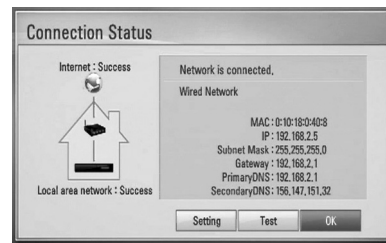

3

Töövalmis seadmine

Märkused võrguühenduse kohta

- Mitmeid seadistamise ajal tekkivaid võrguühenduse probleeme saab parandada ruuteri või modemi lähtestamisega. Pärast mängija ühendamist koduvõrguga, lülitage koduvõrgu ruuteri või kaablomodemi toide välja ja/või eraldage toitekaabel. Seejärel lülitage toide sisse ja/või ühendage toitekaabel uuesti.
- Sõltuvalt internetiteenuse pakkujast (ISP), võib olla internetiteenust vastuvõtivate seadmete arv piiratud vastavalt teenuse tingimustele. Lisateavet saate oma internetiteenuse pakkujalt.
- Meie ettevõtte ei vastuta ühegi talitlushäire eest, mis on tekkinud mängija ja/või internetiühenduse funktsioonidest tulenevalt teie lairiba internetiühenduse või teiste ühendatud seadetega seotud sidetõrgete/-rikete tõttu.
- Internetiühenduse kaudu saadaolevad BD-ROM plaadid ei ole loodud ega valmistatud meie ettevõtte poolt ning meie ettevõtte pole vastutav nende funktsionaalsuse ega jätkuva saadaolevuse eest. Mõned internetiühendusega saadaolevate plaatidega seotud materjalid ei pruugi ühilduda selle mängijaga. Kui teil on küsimusi sellise sisu kohta, võtke ühendust plaadi tootjaga.
- Mõni internetisisu võib nõuda kõrgema ribalaiusega ühendust.
- Isegi kui mängija on õigesti ühendatud ja konfigureeritud, ei pruugi mõni internetisisu korralikult töötada interneti ülekoormuse, internetiteenuse kvaliteedi või ribalaiuse või sisupakkujaga seotud probleemide tõttu.
- Mõned internetiühenduse toimingud ei pruugi olla võimalikud teatud piirangute tõttu, mis on määratud teie internetiteenuse pakkuja (ISP) poolt, kes varustab teid lairiba internetiühendusega.
- Kõik tasud (ilma piiranguteta), mis esitatakse teie internetiteenuse pakkuja poolt, sealhulgas ühendustasud, on teie vastutusel.
- 10 Base-T või 100 Base-TX LAN-port on nõutud selle mängija fiksideühenduseks. Kui teie internetiteenus ei luba sellist ühendust, ei saa te mängijat ühendada.
- xDSL-teenuse kasutamiseks peate kasutama ruuterit.
- DSL-modem on nõutud DSL-teenuse kasutamiseks ja kaablomodem on nõutud kaablomodemiteenuse kasutamiseks. Sõltuvalt teie internetiteenuse pakkuja juurdepääsumetodist ja tellijalepingust ei pruugi teil olla võimalik kasutada selles mängijas olevat internetiühenduse funktsiooni või on piiratud samaaegselt ühendatavate seadmete arv. (Kui teie internetiteenuse pakkuja piirab tellimuse ühe seadmega, ei saa te ühendada seda mängijat, kui arvuti on juba ühendatud.)
- Ruuteri kasutamine ei pruugi olla lubatud või selle kasutamine võib olla piiratud sõltuvalt teie internetiteenuse pakkuja poliisidest ja piirangutest. Lisateavet saate otse oma internetiteenuse pakkujalt.
- Lülitage välja kõik koduvõrgus olevad võrguseadmed, mida te ei vaja. Mõned seadmed võivad tekitada võrguliikluse.

USB-seadme ühendamine

See seade võimaldab vaadata ning kuulata USB-seadme mälus olevaid filmi-, muusika- ja fotofaile.

1. Ühendage USB-seade USB-pordiga.

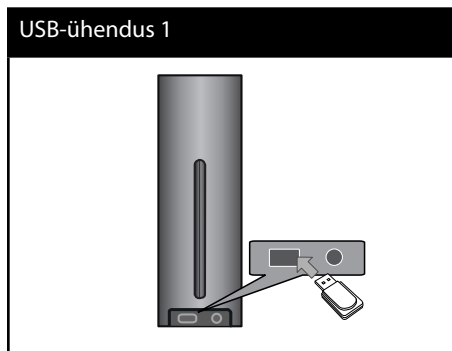

Kui ühendate USB-seadme HOME-menüüs, esitab mängija USB-mäluseadmel olevaid muusikafaile automaatselt.

Kui USB-mäluseadmel on erinevat tüüpi faile, ilmub failitüübi valimiseks menüü.



Sõltuvalt USB-mäluseadmel olevate failide arvust võib failide laadimiseks kuluda mõni minut. Laadimise peatamiseks valige [Cancel] ja vajutage samal ajal ENTER (⊙).

2. Valige nuppude </> abil [Movie] (Film), [Photo] (Foto) või [Music] (Muusika) ning vajutage ENTER (⊙).
3. Valige nuppude ^/v/</>abil fail ning vajutage selle esitamiseks PLAY (ESITA) või ENTER (⊙).

Te saate USB-seadme mälu ruumi ekraanil vaadata.



4. Valige mõni teine režiim ning eemaldage USB-seade ettevaatlikult.

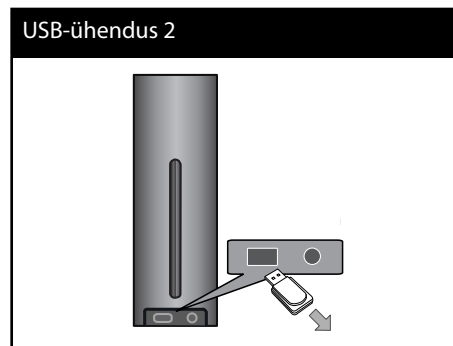

3

Töövalmis seadmine

! MÄRKUS

- See mängija toetab failidele (muusika, foto, film) juurdepääsul USB-välkmälu / välist kõvakettaseadet, mille vorminguks on FAT16, FAT32 või NTFS. Kuid BD-LIVE'i ja audio-CD salvestamisel toetatakse ainult vorminguid FAT16 ja FAT32. BD-LIVE'i ja audio-CD salvestamisel kasutage USB-välkmälu / välist kõvakettaseadet, mille vorminguks on FAT16 või FAT32.
- USB-seadet saab kasutada kohalikuks hoiustamiseks, et nautida internetiga BD-LIVE'i plaate.
- See seade toetab kuni nelja USB-seadme jaotist.
- Ärge eemaldage USB-seadet selle töötamise (esituse jne) ajal.
- Mängija ei toeta USB-seadet, mis vajab arvutiga ühendamisel täiendava tarkvara installimist.
- USB-seade: USB-seade, mis toetab versioone USB1.1 ja USB2.0.
- Esitada saab filmi-, muusika- ja fotofaile. Täpsemad andmed erinevate failitüüpide toimimise kohta leiate vastavatel lehekülgedelt.
- Andmekao vältimiseks on soovitatav teha varukoopiad.
- Kui kasutate välist USB-kaablit, USB-jaoturit või USB-mitmiklugejat, ei pruugi USB-seade olla äratuntav.
- Mõned USB-seadmed ei pruugi koos selle seadmega töötada.
- Digitaalkaamerat ja mobiiltelefoni ei toetata.
- Seadme USB-porti ei ole võimalik arvutiga ühendada. Seadet ei ole võimalik kasutada mälu-seadmena.

Seaded

Seadistamine

Mängija seadeid saate muuta menüüs [Setup].

1. Vajutage nuppu HOME (🏠).



2. Valige nuppude </> abil [Setup] ning vajutage nuppu ENTER (⊙). Kuvatakse menüü [Setup].

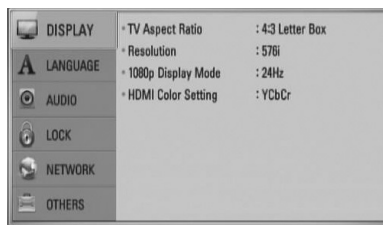

3. Valige nuppude ^/v abil esimene seadistussuvand ning seejärel vajutage teisele tasemele liikumiseks nuppu >.

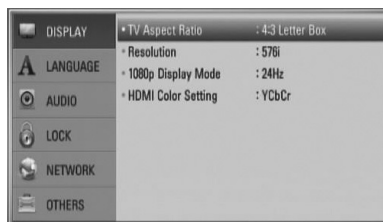

4. Valige nuppude \wedge/\vee abil teine seadistusuvand ning seejärel vajutage kolmandale tasemele liikumiseks nuppu ENTER (⊙).

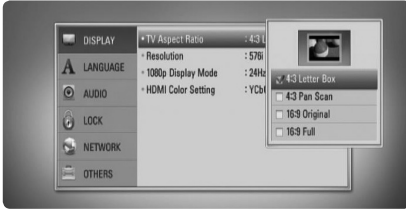

5. Valige nuppude \wedge/\vee abil soovitud seadistus ning seejärel vajutage oma valiku kinnitamiseks nuppu > või ENTER (⊙).



Menüü [DISPLAY]

TV Aspect Ratio

Valige teleri kuvasuhte suvand vastavalt oma teleritüübile.

[4:3 Letter Box]

Valige juhul, kui seade on ühendatud standardse 4:3 teleriga. Pilti kuvatakse teatraalselt koos maskeerivate ribadega üleval- ja allpool pilti.

[4:3 Pan Scan]

Valige juhul, kui seade on ühendatud standardse 4:3 teleriga. Pilti kuvatakse kärbituna, et see täidaks teie teleri ekraani. Pildi mõlemad servad lõigatakse ära.

[16:9 Original]

Valige juhul, kui seade on ühendatud 16:9 laiekraaniga teleriga. 4:3 pilti kuvatakse originaalse 4:3 kuvasuhtega nii, et vasakusse ja paremasse serva ilmuvad mustad ribad.

[16:9 Full]

Valige juhul, kui seade on ühendatud 16:9 laiekraaniga teleriga. 4:3 pilti kohandatakse horisontaalselt (sirgjoonelises proportsioonis), et täita tervet ekraani.



MÄRKUS

Te ei saa valida suvandit [4:3 Letter Box] ja [4:3 Pan Scan], kui eraldusvõime on seadistatud kõrgemaks kui 720p.

Resolution

Võimaldab määrata HDMI-videosignaali väljunderaldusvõime. Eraldusvõime seadistamise kohta leiate lisateavet lk 19 ja 78.

[Auto]

Kui seadme HDMI-pesa on ühendatud teleri vastava pesaga, valitakse automaatselt ühendatud telerile kõige paremini sobiv eraldusvõime.

[1080p]

Edastatakse 1080-realist täiskaadrialaotusega videopilti.

[1080i]

Edastatakse 1080-realist ülerealaotusega videopilti.

[720p]

Edastatakse 720-realist täiskaadrialaotusega videopilti.

[576p]

Edastatakse 576-realist täiskaadrialaotusega videopilti.

[576i]

Edastatakse 576-realist ülerealaotusega videopilti.

1080p Display Mode

Kui eraldusvõimeks on seadistatud 1080p, valige olekuks [24 Hz], et filmimaterjali sujuvalt esitada (1080p/24 Hz) koos HDMI-ga varustatud ekraani ühilduvusega ja 1080p/24 Hz sisendiga.



ETTEVAATUST

- Kui valite olekuks [24 Hz], võite kogeda osaliselt pildihäireid, kui video vahetab video- ja filmimaterjali. Sellisel juhul valige olekuks [50 Hz].
- Isegi kui suvandi [1080p Display Mode] olekuks on seadistatud [24 Hz] ja teie teler ei ühildu 1080p/24 Hz-ga, on videoväljundi tegelikuks kaadrisageduseks 50 Hz või 60 Hz, et vastata videoallika vormingule.

HDMI Color Setting

Valige väljundpesa HDMI OUT väljunditüüp. Selle seadistuse tegemiseks vaadake oma ekraaniga seadme kasutusjuhendit.

[YCbCr]

Valige juhul, kui ühendate HDMI-ekraaniga seadmega.

[RGB]

Valige juhul, kui ühendate DVI-ekraaniga seadmega.



Menüü [LANGUAGE]

Display Menu

Valige keel menüü [Setup] ja ekraanimenüüde jaoks.

Disc Menu/Disc Audio/Disc Subtitle

Valige audiopalade (plaadi heli), subtiitrite ja plaadimenüüde jaoks soovitud keel.

[Original]

Tähistab plaadi algupärast keelt.

[Other]

Muu keele valimiseks vajutage nuppu ENTER (⊙). Sisestage numbrinuppude ja nupu ENTER (⊙) abil leheküljel 75 toodud keelekoodide nimekirja alusel vastav neljakohaline number.

[Off] (ainult plaadi subtiitrid)

Lülitab subtiitrid välja.



MÄRKUS

Sõltuvalt plaadist ei pruugi teie keelseadistus töötada.



Menüü [AUDIO]

Speaker Setup (Kõlarite seadistamine)

Parima võimaliku heli jaoks kasutage kõlarite seadistusmenüüd, mis võimaldab reguleerida ühendatud kõlarite helitugevust ja kaugust kuulamispunktist. Kõlarite helitugevuse seadistamiseks samale tasemel kasutage nuppu Test.

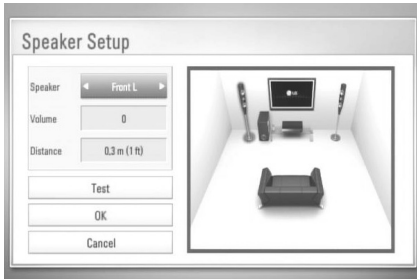

[Speaker]

Võimaldab valida kõlari, mida soovite seadistada.

[Volume]

Võimaldab reguleerida iga kõlari helitugevust.

[Distance]

Võimaldab seadistada iga kõlari kauguse kuulamispunktist.

[Test/ Stop test tone]

Võimaldab kuulata kõlaritest kontrollheli.

[OK]

Kinnitab seadistuse.

[Cancel]

Tühistab seadistuse.

HD AV Sync

Mõnikord ei ole digiteleviiooni pilt ja heli omavahel sünkroonis. Sel juhul määrake pildi ja heli sünkroonsuse saavutamiseks heliiviivitus. Selle funktsiooni nimi on HD AV Sync. Viivituse pikkuse valimiseks kasutage nuppe **▲ ▼**. Võimalik on määrata viivituseks 0 kuni 300 millisekundit.

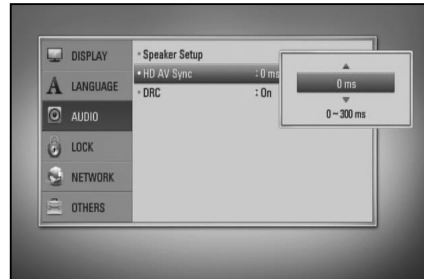

Viivitus on olemas sellest, millist digitelekanalit te parasjagu vaatate. Kanali vahetamisel peate HD AV Synci uuesti seadistama.

DRC (Dynamic Range Control)

Kui sisu helikodeeringuks on Dolby Digital või Dolby Digital Plus, võite soovida heliesituse dünaamilist ulatust (erinevust kõige valjemate ja kõige vaiksemate helide vahel) kokku suruda. See võimaldab vaadata filme vaiksama heliga, ilma et kannataks heli selgus. Selle efekti saavutamiseks määrake DRC sätteks [On] (Sees).



MÄRKUS

DRC sätet saab muuta ainult siis, kui sisestatud ei ole ühtegi plaati või kui seade on täielikult stopprežiimil.



Menüü [LOCK]

Menüü [Lock] seadetes olevatele funktsioonidele juurdepääsuks peate sisestama enda loodud neljakohalise turvakoodi. Kui te ei ole veel parooli sisestanud, palutakse teil seda nüüd teha. Sisestage neljakohaline parool kaks korda ja vajutage uue parooli loomiseks nuppu ENTER (⊙).

Password

Saate luua või muuta parooli.

[None]

Sisestage neljakohaline parool kaks korda ja vajutage uue parooli loomiseks nuppu ENTER (⊙).

[Change]

Sisestage kehtiv parool ning vajutage nuppu ENTER (⊙). Sisestage neljakohaline parool kaks korda ja vajutage uue parooli loomiseks nuppu ENTER (⊙).



MÄRKUS

Kui teete vea enne nupu ENTER (⊙) vajutamist, vajutage nuppu CLEAR. Seejärel sisestage õige parool.

Kui olete parooli unustanud

Kui olete parooli unustanud, saate selle tühistada toimides järgnevalt.

1. Eemaldage mängijast plaat.
2. Valige menüüs [Setup] suvand [Password].
3. Sisestage numbrinuppude abil „210499“. Parool tühistatakse.

DVD Rating

Blokeerib hinnangu saanud sisuga DVD-plaatide esitamise. (Kõikidele plaatidele ei saa hinnangut anda.)

[Rating 1-8]

Hindel 1 on kõige rohkem piiranguid ja hindel 8 kõige vähem.

[Unlock]

Kui valite suvandi [Unlock], ei ole vanemlik kontroll aktiivne ning plaati mängitakse täies ulatuses.

BD Rating

Saate seadistada BD-ROM plaadi esitamisele vanusepiirangu. Sisestage numbrinuppude abil BD-ROM plaatide vaatamiseks vanusepiirang.

[255]

Kõiki BD-ROM plaate saab esitada.

[0-254]

Ei lase esitada BD-ROM plaate, millele on salvestatud vastavad hinnangud.



MÄRKUS

Suvand [BD rating] rakendub ainult BD-plaatidele, millel on täpsem hinnangukontroll.

Area Code

Sisestage vastavalt lk 74 toodud loendile piirkonnakood, kuna erinevates riikides on DVD-videoplaatide piirangute standardid erinevad.



Menüü [NETWORK]

Menüü [NETWORK] seadistamine on vajalik tarkvaravärskenduste ning funktsioonide BD-LIVE, Home Link ja NetCast kasutamiseks.

Connection Setting

Kui teie kodune võrgukeskkond on mängija ühendamiseks valmis, tuleb mängija võrgusideks seadistada fiksvõi raadiovõrguühendus. (Vt peatükki „Ühendamine koduvõrguga“ lk 22.)

Connection Status

Kui soovite kontrollida selle mängija võrguolekut, valige suvand [Connection Status] ning vajutage nuppu ENTER (⊙), et kontrollida kas võrgu- ja internetiühendus on loodud.

BD-LIVE connection

Saate piirata interneti juurdepääsu, kui kasutusel on BD-LIVE'i funktsioonid.

[Permitted]

Interneti juurdepääs on lubatud kogu BD-LIVE'i sisu puhul.

[Partially permitted]

Interneti juurdepääs on lubatud ainult BD-LIVE'i sisu puhul, millel on omaniku sertifikaadid. Interneti juurdepääs ja AACSVõrgufunktsioonid on keelatud kogu BD-LIVE'i sisu puhul, millel pole sertifikaati.

[Prohibited]

Interneti juurdepääs on keelatud kogu BD-LIVE'i sisu puhul.



Menüü [OTHERS]

DivX VOD

TEAVE DIVX-VIDEO KOHTA. DivX® on ettevõtte DivX, Inc. poolt loodud digitaalne videovorming. See on ametliku DivX-serdiga varustatud seade, mis esitab DivX-videoid. Lisateabe saamiseks ja tarkvaravahendite hankimiseks oma failide DivX-videoteks teisendamise jaoks külastage veebisaiti www.divx.com.

TEAVE DIVX-NÕUDEVIDEO (VIDEO-ON-DEMAND) KOHTA. See DivX Certified® serdiga varustatud seade peab DivX-nõudevideote (VOD) esitamiseks olema registreeritud. Registreerimiskoodi hankimiseks minge seadme seadistusmenüüs jaotisesse „DivX VOD“. Registreerimisprotsessi lõpuleviimiseks ja DivX VOD-i kohta lisateabe saamiseks minge selle koodiga veebisaidile vod.divx.com.

[Register]

Kuvab teie mängija registreerimiskoodi.

[Deregister]

Desaktiveerib teie seadme ja kuvab desaktiveerimiskoodi.



MÄRKUS

Kõiki selle mängija registreerimiskoodiga DivX VOD abil allalaaditud videoid on võimalik esitada ainult selle seadmega.

Auto Power Off (Automaatne väljalülitus)

Ekraanisäästja kuvatakse siis, kui jätate seadme umbes viieks minutiks stopprežiimile. Kui sätteks on [On] (Sees), lülitab seade ennast automaatselt välja, kui ekraanisäästjat on kuvatud 25 minutit. Kui sätteks on [Off] (Väljas), kuvatakse ekraanisäästjat senikaua, kui seadet hakatakse uuesti kasutama.

Initialize

[Factory Set]

Saate oma mängija lähtestada tehaseadetele.

[BD Storage Clear]

Saate lähtestada ühendatud USB-mäluseadmel oleva BD-sisu.



MÄRKUS

Kui lähtestate mängija algsetele tehaseadetele kasutades suvandit [Factory Set], peate võrguseaded uuesti seadistama.

Software

[Information]

Saate vaadata praegust tarkvaraversiooni.

[Update]

Saate värskendada tarkvara, ühendades seadme otse tarkvara värskendamisserveriga (vt lk 76–77).

Disclaimer Notice

Vajutage nuppu ENTER (⊙), et vaadata võrguteenuse lahtiütlust, mis on toodud ka lk 83.

Sound Effect (Helirežiim)

Saate valida endale sobiva helirežiimi. Vajutage korduvalt nuppu **SOUND EFFECT** ning soovitud režiimi nimi kuvatakse seadme esiküljel või teleriekraanil. Kuvatavad valikud võivad erineda olenevalt heliallikatest ja heliefektidest.

[Natural]: võimaldab nautida meeldivat ja loomulikku heli.

[Bypass]: võimaldab nautida meeldivat ja loomulikku heli.

[Bass Blast]: võimendab eesmise kõlarite ja bassikõlari bassihelisid.

[Clear Voice]: see režiim parandab kõne helikvaliteeti ja muudab selle selgemaks.

[Virtual]: võimaldab nautida dünaamilisemat heli tänu täiustatud keskmisele kanalile.

[Game]: võimaldab videomängude mängimisel nautida virtuaalsemat heli.

[Night]: režiim, mis võib osutada kasulikuks, kui vaatate hilja öösel filme vaikse heliga.

[Mus. ReTouch]: võimaldab parandada heli, kui kuulate MP3-faile või muid tihendatud muusikafaile. See režiim on saadaval ainult 2-kanaliliste allikate korral.

[Loudness]: Parandab bassi- ja kõrgeid helisid.

[Natural Plus]: võimaldab nautida loomutruid 5.1-kanalilise heli efekte.

4 Kasutamine

Üldine esitus

Plaatide esitamine

1. Asetage plaat pilusse nii, et plaadil olevad kirjad jäävad vasakule.
Plaat sisestatakse automaatselt.

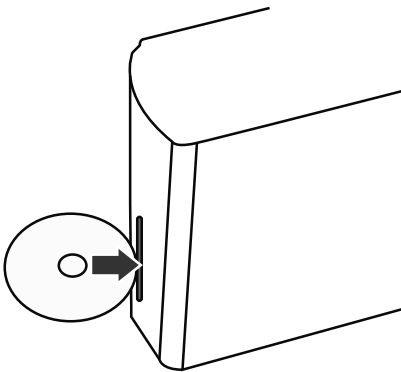

Enamuse audio-CD, BD-ROM ja DVD-ROM plaatide puhul algab esitus automaatselt.

2. Vajutage nuppu HOME (🏠).



3. Valige nuppude </> abil [Movie], [Photo] või [Music] ning vajutage nuppu ENTER (⊙).
4. Valige nuppude </> abil suvand [Disc] ning seejärel vajutage nuppu ENTER (⊙).

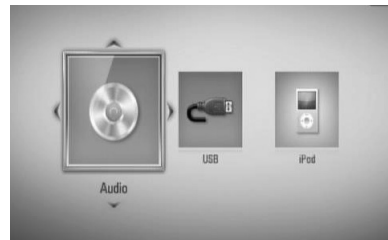

Kuni kahe seadme ühendamisel kuvatakse ülaltoodud pilt.

5. Valige nuppude ^/v/</> abil fail ning vajutage selle esitamiseks nuppu ► (PLAY) või ENTER (⊙).



MÄRKUS

- Selles juhendis kirjeldatud esitusfunktsioonid pole kõikide failide ja meediumi puhul alati saadaval. Mõned funktsioonid võivad sõltuvalt mitmetest teguritest olla piiratud.
- Olenevalt BD-ROM-i pealkirjadest võib korralikuks esitamiseks vaja minna USB-seadme ühendust.

Esituse lõpetamine

Vajutage esituse ajal nuppu ■ (STOP).

Esituse ajutiselt peatamine

Vajutage esituse ajal nuppu ■■ (PAUSE).
Esituse jätkamiseks vajutage nuppu ► (PLAY).

Kaaderhaaval esitus

Vajutage filmi esituse ajal nuppu ■■ (PAUSE).
Ühe kaadri haaval esitamiseks vajutage korduvalt nuppu ■■ (PAUSE).

Edasi- või tagasikerimine

Esituse ajal edasi- või tagasisuunas kiiresituse sisselülitamiseks vajutage nuppu ◀◀ või ▶▶.
Saate valida mitme esituskiiruse vahel, vajutades korduvalt nuppu ◀◀ või ▶▶.

Esituskiiruse aeglustamine

Kui esitus on peatatud, vajutage erinevatel kiirustel aegluubis esitamiseks korduvalt nuppu ▶▶.

Liikumine järgmise/eelmise peatüki/pala/faili juurde

Järgmise peatüki/pala/faili juurde liikumiseks või esitatava peatüki/pala/faili algusesse naasmiseks vajutage esituse ajal nuppu ◀◀◀ või ▶▶▶. Eelmise peatüki/pala/faili juurde liikumiseks vajutage nuppu ◀◀◀ kiirelt kaks korda.

Plaadimenüü kasutamine

BD **DVD** **AVCHD**

Plaadimenüü kuvamine

Pärast menüüd sisaldava plaadi sisestamist võidakse kõigepealt kuvada menüüekraan. Kui soovite kuvada plaadimenüüd esituse ajal, vajutage nuppu DISC MENU.

Menüü-üksustes liikumiseks kasutage nuppe ▲/▼/◀/▶.

Hüpikmenüü kuvamine

Mõned BD-ROM plaadid sisaldavad hüpikmenüüd, mis kuvatakse esituse ajal.

Vajutage esituse ajal nuppu TITLE/POPUP ja kasutage menüü-üksustes liikumiseks nuppe ▲/▼/◀/▶.

Esituse jätkamine

BD DVD AVCHD MOVIE ACD
MUSIC

Sõltuvalt plaadist salvestab seade kohta, kus vajutasite nuppu **■** (STOP).

Kui ekraanile kuvatakse korraks teade „**|||** (Resume Stop)“ (Jätka), vajutage esituse (stseeni kohast) jätkamiseks nuppu **▶** (PLAY).

Kui vajutate kaks korda nuppu **■** (STOP) või väljutate plaadi, kuvatakse ekraanile teade „**■** (Complete Stop)“ (Täielik peatamine). Seade tühistab peatatud kohta.



MÄRKUS

- Jätkamispunkti saab tühistada nupuvajutusega (näiteks **⏻** (POWER), **⏏** (OPEN/CLOSE) jne).
- BD-Video plaatide, millel on BD-J, puhul ei tööta esituse jätkamisfunktsioon.
- Kui vajutate BD-ROM plaadi interaktiivse pealkirja esituse ajal üks kord nuppu **■** (STOP), lülitub seade täielikku stopprežiimi.

Täpsem esitamine

Esituse kordamine

BD DVD AVCHD ACD MUSIC

Esituse ajal vajutage soovitud kordusrežiimi valimiseks korduvalt nuppu REPEAT.

BD-/DVD-plaadid

- A-** – valitud lõiku korratakse pidevalt.
- Chapter** – jooksvat peatükki esitatakse korduvalt.
- Title** – jooksvat pealkirja esitatakse korduvalt.

Harilikku esitusrežiimi naasmiseks vajutage korduvalt nuppu REPEAT ja valige [Off].

Audio-CD plaadid / muusikafailid

- Track** – jooksvat pala või faili esitatakse korduvalt.
- All** – kõiki palasid või faile esitatakse korduvalt.
- X** – palasid või faile esitatakse suvalises järjekorras.
- All** – kõiki palasid või faile esitatakse korduvalt ja suvalises järjekorras.
- A-B** – valitud lõiku korratakse pidevalt. (Ainult audio-CD plaatide korral.)

Tavapärasele esitusrežiimile naasmiseks vajutage nuppu CLEAR.



MÄRKUS

- Kui vajutate peatüki/pala kordusesituse ajal nuppu **▶▶**, kordusesitus lõpetatakse.
- See ei pruugi mõne plaadi või pealkirja puhul toimida.

Kindla lõigu kordamine

BD DVD AVCHD ACD

See mängija võimaldab teie valitud lõiku korrata.

1. Esituse ajal vajutage nuppu REPEAT, et valida [A-] lõigu algusesse, mida soovite korrata.
2. Vajutage lõigu lõpus nuppu ENTER (⊙). Teie valitud lõiku korratakse pidevalt.
3. Harilikku esitusrežiimi naasmiseks vajutage korduvalt nuppu REPEAT ja valige [Off].

! MÄRKUS

Valitav lõik peab olema vähemalt 3 sekundi pikkune. See ei pruugi mõne plaadi või pealkirja puhul toimida.

4

Kasutamine

Markeriotsing

BD DVD AVCHD MOVIE

Saate alustada esitust kuni üheksast mällu salvestatud punktist.

Markeri sisestamine

1. Vajutage esituse ajal soovitud kohas nuppu MARKER. Teleriekraanile kuvatakse korra markeriikoon.
2. Korrake 1. sammu, et lisada kuni üheksa markerit.

Markeriga stseeni valimine

1. Vajutage nuppu SEARCH ja ekraanile kuvatakse otsingumenüü.
2. Vajutage numbrinuppu, et valida soovitud markerinumber. Esitus algab markeeritud stseenist.

Markeri kustutamine

1. Vajutage nuppu SEARCH ja ekraanile kuvatakse otsingumenüü.



2. Markerinumbri esiletõstmiseks vajutage nuppu V. Valige nuppude </> abil markeeritud stseen, mida soovite kustutada.
3. Vajutage nuppu CLEAR ja markeeritud stseen kustutatakse otsingumenüüst.

! MÄRKUS

- See funktsioon ei pruugi töötada sõltuvalt plaadist, pealkirjast või serveri sobivusest.
- Kõik markeeritud kohad kustutatakse, kui pealkiri on täielikus stopprežiimis (■), kui pealkirja muudetakse või kui plaat väljutatakse.
- Kui pealkirja kogupikkus on vähem kui 10 sekundit, pole see funktsioon saadaval.

Otsingumenüü kasutamine

BD DVD AVCHD MOVIE

Otsingumenüüd kasutades leiate kiiresti koha, kust soovite alustada esitust.

Koha otsimine

1. Otsingumenüü kuvamiseks vajutage esituse ajal nuppu SEARCH.



2. Vajutage nuppe </>, et liikuda esituses 15 sekundit edasi või tagasi. Soovitud koha valimiseks võite vajutada ja hoida all nuppu </>.

Esituse alustamine markeeritud stseenist

1. Vajutage nuppu SEARCH ja ekraanile kuvatakse otsingumenüü.
2. Markerinumbri esiletõstmiseks vajutage nuppu V. Valige nuppude </> abil markeeritud stseen, mida soovite esitada.
3. Vajutage nuppu ENTER (⊙), et alustada esitust markeeritud stseenist.



MÄRKUS

- See funktsioon ei pruugi töötada sõltvalt plaadist, pealkirjast või serveri sobivusest.
- See funktsioon ei tööta mõne funktsiooni [Home Link] sisuga sõltvalt failitüübist ja DLNA-serveri sobivusest.

Sisuloendi vaate muutmine

MOVIE MUSIC PHOTO

Sisuloendi vaadet saate muuta menüüdes [Movie], [Music], [Photo] ja [Home Link].

1. võimalus

Vajutage korduvalt punast (R) nuppu.

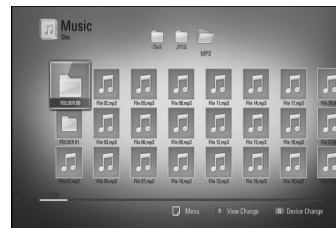
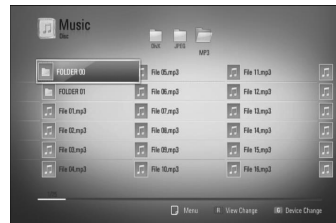

4

Kasutamine

2. võimalus

1. Sisuloendis vajutage suvandimenüü kuvamiseks nuppu INFO/DISPLAY (I).
2. Valige nuppude ^/v abil suvand [View Change].
3. Sisuloendi vaate muutmiseks vajutage nuppu ENTER (⊙).

Sisuteabe kuvamine

MOVIE

Mängijaga saate kuvada sisuteavet.

1. Valige nuppude $\wedge/V/</>$ abil fail.
2. Suvandimenüü kuvamiseks vajutage nuppu INFO/DISPLAY (I).
3. Valige nuppude \wedge/V abil suvand [Information] ja vajutage nuppu ENTER (O).

Ekraanile kuvatakse failiteave.

Filmi esituse ajal saate kuvada failiteavet, kui vajutate nuppu TITLE/POPOP.

! MÄRKUS

Ekraanile kuvatav teave ei pruugi olla õige võrreldes tegeliku sisuteabega.

4

Kasutamine

Viimase stseeni mälu

BD DVD

Seade peab meeles viimati vaadatud plaadi viimase stseeni. Seadistused jäävad mällu isegi siis, kui te eemaldate plaadi mängijast või lülitate mängija välja. Kui sisestate plaadi, mille stseen on mällu salvestatud, suundutakse automaatselt selle stseeni juurde.

! MÄRKUS

- Viimase stseeni mälu funktsioon eelmise plaadi kohta kustutatakse, kui esitate teist plaati.
- See funktsioon ei pruugi töötada sõltuvalt plaadist.
- See seade ei jäta plaadi seadistusi meelde, kui te lülitate seadme välja enne, kui annate käsu seda esitada.

Ekraanimenüü

Saate kuvada ja kohandada sisu kohta erinevat teavet ja seadeid.

Sisuteabe kuvamine ekraanile

BD DVD AVCHD MOVIE

1. Erineva esitusteabe näitamiseks vajutage esituse ajal nuppu INFO/DISPLAY (I).

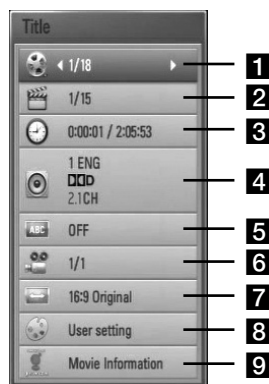

- 1 **Title** – jooksva pealkirja number / pealkirjade koguarv.
- 2 **Chapter** – jooksva peatüki number / peatükkide koguarv.
- 3 **Time** – möödunud esitusaeg / kogu esitusaeg.
- 4 **Audio** – valitud audiokeel või -kanal.
- 5 **Subtitle** – valitud subtiitrid.
- 6 **Angle** – valitud nurk / nurkade koguarv.
- 7 **TV Aspect Ratio** – valitud teleri kuvasuhe.
- 8 **Picture Mode** – valitud pildirežiim.
- 9 **Movie Information** – Valige see suvand ja vajutage filmiinfo kuvamiseks ENTER (O).

2. Valige nuppude \wedge/\vee abil suvand.
3. Kasutage nuppe $</>$, et kohandada valitud suvandi väärtust.
4. Ekraanimenüüst väljumiseks vajutage nuppu RETURN (↵).



MÄRKUS

- Kui mõne sekundi jooksul ei vajutata ühtegi nuppu, siis ekraanimenüü kaob.
- Mõne plaadi puhul ei saa valida pealkirja numbrit.
- Saadaolevad üksused erinevad sõltuvalt plaatidest või pealkirjadest.
- Kui BD interaktiivne pealkiri on esitusel, kuvatakse ekraanil seadistusteave, kuid selle muutmine on keelatud.
- Suvandi [Movie Information] kasutamiseks peab mängija olema ühendatud lairibainternetiga, et pääseda ligi andmebaasile Gracenote Media Database.
- Kui andmebaasi Gracenote Media Database teave pole õige või seda pole olemas, pöörduge abi saamiseks veebisaidile www.gracenote.com.
- LG on Gracenote'i tehnoloogia litsentsiomanik ega ole vastutav andmebaasis Gracenote Media Database oleva teabe eest.

Playing from selected time

BD **DVD** **AVCHD** **MOVIE**

1. Vajutage esituse ajal nuppu INFO/DISPLAY (ⓘ). Aja järgi otsingu aknas kuvatakse mängitava plaadi möödunud märguajeg.
2. Valige suvand [Time] ja sisestage soovitud algusaeg vasakult paremale järjekorras tunnid, minutid ja sekundid.
Näiteks, et leida stseen ajal 2 tundi, 10 minutit ja 20 sekundit, sisestage „21020“.
Vajutage nuppe $</>$, et liikuda esituses 60 sekundit edasi või tagasi.
3. Esituse alustamiseks alates valitud ajast vajutage nuppu ENTER (Ⓞ).



MÄRKUS

- See ei pruugi mõne plaadi või pealkirja puhul toimida.
- See funktsioon ei tööta mõne funktsiooni [Home Link] sisuga sõltuvalt failitüübist ja DLNA-serveri sobivusest.

4

Kasutamine

Muu audiokanali kuulamine

BD **DVD** **AVCHD** **MOVIE**

1. Ekraanimenüü kuvamiseks vajutage esituse ajal nuppu INFO/DISPLAY (ⓘ).
2. Valige nuppude \wedge/\vee abil suvand [Audio].
3. Soovitud audiokeele, -pala või -kanali valimiseks kasutage nuppe $</>$.

! MÄRKUS

- Mõned plaadid lasevad teil muuta audiovalikuid ainult plaadimenüü kaudu. Sel juhul vajutage nuppu TITLE/POPUP või DISC MENU ja valige sobiv heli plaadimenüü valikutest.
- Kohe pärast heli vahetamist võib kuva ja tegeliku heli vahel olla ajutine kokkusobimatus.
- BD-ROM plaadil kuvatakse mitmikaudiovorming (5,1 CH või 7,1 CH) ekraanimenüü suvandis [MultiCH] (Mitmekanaliline).

Subtiitrite keele valimine

BD DVD AVCHD MOVIE

1. Ekraanimenüü kuvamiseks vajutage esituse ajal nuppu INFO/DISPLAY (□).
2. Valige nuppude \wedge/\vee abil suvand [Subtitle].
3. Soovitud subtiitrite keele valimiseks kasutage nuppe $</>$.
4. Ekraanimenüüst väljumiseks vajutage nuppu RETURN (↵).

! MÄRKUS

Mõned plaadid lasevad teil muuta subtiitrite valikuid ainult plaadimenüü kaudu. Sel juhul vajutage nuppu TITLE/POPUP või DISC MENU ja valige sobivad subtiitrid plaadimenüü valikutest.

Vaatamine teistsuguse nurga alt

BD DVD

Kui plaadil on erinevate nurkade all salvestatud stseenid, saate esituse ajal valida teistsuguse kaameranurga.

1. Ekraanimenüü kuvamiseks vajutage esituse ajal nuppu INFO/DISPLAY (□).
2. Valige nuppude \wedge/\vee abil suvand [Angle].
3. Soovitud nurga valimiseks kasutage nuppe $</>$.
4. Ekraanimenüüst väljumiseks vajutage nuppu RETURN (↵).

Teleri kuvasuhte muutmine

BD DVD AVCHD MOVIE

Esituse ajal saate muuta teleri kuvasuhte seadistust.

1. Ekraanimenüü kuvamiseks vajutage esituse ajal nuppu INFO/DISPLAY (□).
2. Valige nuppude \wedge/\vee abil suvand [TV Aspect Ratio].
3. Soovitud suvandi valimiseks kasutage nuppe $</>$.
4. Ekraanimenüüst väljumiseks vajutage nuppu RETURN (↵).

! MÄRKUS

Isegi, kui muudate suvandi [TV Aspect Ratio] väärtust ekraanimenüüs, ei muudeta suvandit [TV Aspect Ratio] menüüs [Setup].

Pildirežiimi muutmine

BD DVD AVCHD MOVIE

Esituse ajal saate muuta suvandit [Picture mode].

1. Ekraanimenüü kuvamiseks vajutage esituse ajal nuppu INFO/DISPLAY (i).
2. Valige nuppude \wedge/V abil suvand [Picture Mode].
3. Soovitud suvandi valimiseks kasutage nuppe $</>$.
4. Ekraanimenüüst väljumiseks vajutage nuppu RETURN (↵).

Suvasi [User setting] seadistamine

1. Ekraanimenüü kuvamiseks vajutage esituse ajal nuppu INFO/DISPLAY (i).
2. Valige nuppude \wedge/V abil suvand [Picture Mode].
3. Valige nuppude $</>$ abil suvand [User setting] ning vajutage nuppu ENTER (⊙).

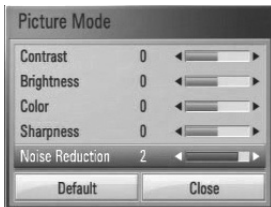

4. Kasutage nuppe $\wedge/V/</>$, et kohendada suvandit [Picture Mode].
Valige suvand [Default] ja seejärel vajutage nuppu ENTER (⊙), et lähtestada kõik videokohandused.
5. Valige nuppude $\wedge/V/</>$ abil suvand [Close] ja vajutage seadistamise lõpetamiseks nuppu ENTER (⊙).

BD-LIVE'i nautimine

See seade võimaldab teil nautida funktsioone nagu pilt-pildis, teisene heli, virtuaalsed paketid jne tänu BD-Video toetavale funktsioonile BONUSVIEW (BD-ROM versioon 2 profiil 1 versioon 1.1/ lõpliku standardi profiil).

Lisaks funktsioonile BONUSVIEW võimaldab BD-Video, mis toetab võrgulaienduse funktsiooni BD-LIVE'i (BD-ROM versioon 2 profiil 2), teil nautida teisigi funktsioone, näiteks seadme ühendamisel internetti uute filmitreilerite allalaadimine.

1. Kontrollige võrguühendust ja -seadeid (lk 22–24).
2. Ühendage USB-mäluseade esipaneelil oleva USB-pordiga.
USB-mäluseade on vajalik lisasisu allalaadimiseks.

USB-ühendus

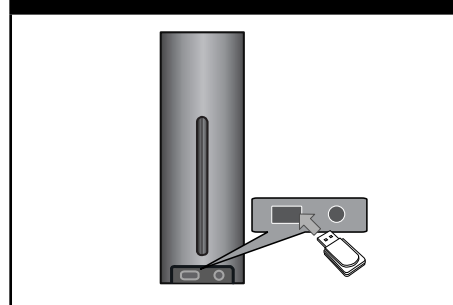

3. Vajutage nuppu HOME (🏠) ja seadistage menüüs [Setup] suvand [BD-LIVE connection] (lk 31).

Sõltuvalt plaadist ei pruugi BD-LIVE'i funktsioon töötada, kui suvandi [BD-LIVE connection] olekuks on seadistatud [Partially Permitted].

4. Sisestage BD-LIVE'iga BD-ROM plaat. Toimingud erinevad sõltuvalt plaadist. Lisateavet vaadake plaadiga kaasasolevast juhendist.

! ETTEVAATUST

- Ärge eemaldage ühendatud USB-seadet sisu allalaadimise ajal või kui Blu-ray plaat on veel plaadialves. Seda tehes võite kahjustada ühendatud USB-seadet ja BD-LIVE'i funktsioonid ei pruugi kahjustatud USB-seadmega enam korralikult töötada. Kui ühendatud USB-seade tundub olevat kahjustatud sellise toiminguga tagajärjel, saate ühendatud USB-seadme arvutis vormindada ja seejärel uuesti selle mängijaga kasutada.
- Mõnele BD-LIVE'i sisule võib teatud piirkondades vastavalt sisupakkujaga otsusele olla juurdepääs piiratud.
- BD-LIVE'i sisu laadimiseks võib kuluda aega mitu minutit.

4

Kasutamine

Filmifaili ja VR-plaadi esitamine

Saate esitada DVD-RW plaate, mis on salvestatud videosalvestuse (VR) vormingus ning plaadil/USB-seadmel olevaid filmifaile.

1. Vajutage nuppu HOME (🏠).

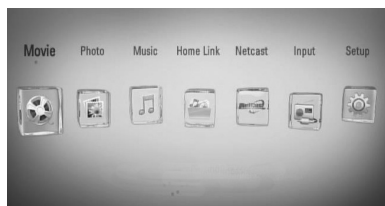

2. Valige nuppude </> abil suvand [Movie] ja seejärel vajutage nuppu ENTER (⊙).

3. Valige nuppude </> abil seade ning vajutage ENTER (⊙).



Kuni kahe seadme ühendamisel kuvatakse ülaltoodud pilt.

4. Valige nuppude ^/v/</> abil fail ning vajutage selle esitamiseks nuppu ► (PLAY) või ENTER (⊙).





MÄRKUS

- Nõudeid failidele on kirjeldatud lk 11.
- Saate kasutada erinevaid esitusfunktsioone. Vaadake lk 33-41.
- Lõpetamata DVD VR-vormingus plaate ei saa selle mängijaga esitada.
- Mõned DVD-VR plaadid on loodud CPRM-andmetega DVD-salvestaja poolt. See seade ei toeta sellist tüüpi plaate.

Mis on CPRM?

CPRM on kopeerimiskaitsesüsteem (pildimoonutussüsteemiga), mis lubab ainult „kopeeri üks kord“ edastavate saadete salvestamist. CPRM on lühend väljendist „Content Protection for Recordable Media“.

Subtiitrite faili valimine

MOVIE

Kui filmifaili nimi ja subtiitrite faili nimi on ühesugused, esitatakse subtiitrite faili filmifaili esitamisel automaatselt.

Kui subtiitrite faili nimi erineb filmifaili nimest, peate enne filmi esitamist menüüs [Movie] valida subtiitrite faili.

1. Valige nuppude $\wedge/V/</>$ abil menüüs [Movie] subtiitrite fail, mida soovite esitada.
2. Vajutage nuppu ENTER (⊙).



Vajutage uuesti nuppu ENTER (⊙) ja tühistage subtiitrite faili valik. Valitud subtiitrite fail kuvatakse filmifaili esitamisel.



ETTEVAATUST

- Kui vajutate esituse ajal nuppu ■ (STOP), tühistatakse subtiitrite valik.
- See funktsioon ei pruugi režiimi [Home Link] puhul toimida.

Subtiitrite koodilehe muutmine

MOVIE

Kui subtiitrid ei kuvata õigesti, saate muuta subtiitrite koodilehte, et subtiitrite faili kuvataks õigesti.

1. Ekraanimenüü kuvamiseks vajutage esituse ajal nuppu INFO/DISPLAY (□).
2. Valige nuppude \wedge/V abil suvand [Code Page].
3. Soovitud koodisuvandi valimiseks kasutage nuppe $</>$.

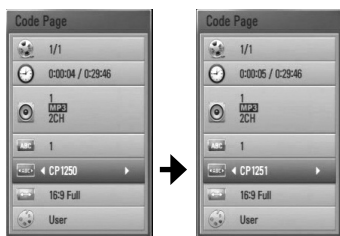

4. Ekraanimenüüst väljumiseks vajutage nuppu RETURN (↵).



ETTEVAATUST

Olenevalt piirkonnast ei pruugi see funktsioon saadaval olla.

Fotode vaatamine

Selle mängijaga saate vaadata fotofaile.

1. Vajutage nuppu HOME (🏠).



2. Valige nuppude $</>$ abil suvand [Photo] ja seejärel vajutage nuppu ENTER (⊙).
3. Seadme valimiseks kasutage nuppe $</>$ ja vajutage ENTER (⊙).

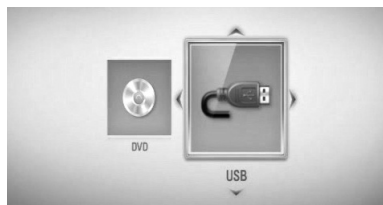

Kuni kahe seadme ühendamisel kuvatakse ülaltoodud pilt.

4. Faili valimiseks kasutage nuppe $\wedge/V</>$ ja foto kuvamiseks vajutage ENTER (⊙).

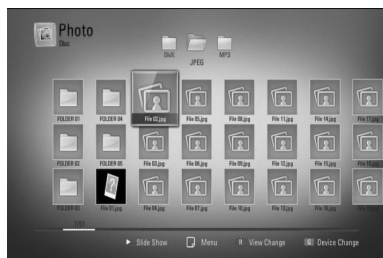

Slaidiseansi esitamine

Slaidiseansi käivitamiseks vajutage nuppu ► (PLAY).

Slaidiseansi lõpetamine

Slaidiseansi esitamise ajal vajutage nuppu ■ (STOP).

Slaidiseansi ajutiselt peatamine

Slaidiseansi esitamise ajal vajutage nuppu ■■ (PAUSE).

Slaidiseansi uuesti käivitamiseks vajutage nuppu ► (PLAY).

Järgmise/eelmise foto juurde liikumine

Täisekraanil foto kuvamise ajal vajutage nuppu < või >, et liikuda eelmisele või järgmisele fotole.



MÄRKUS

- Nõudeid failidele on kirjeldatud lk 11.
- Saate kasutada erinevaid esitusfunktsioone. Vaadake lk 33-41.

Suvandid foto vaatamise ajal

Foto vaatamisel täisekraanilt saate kasutada erinevaid suvandeid.

1. Täisekraanil foto vaatamise ajal vajutage suvandimenüü kuvamiseks nuppu INFO/DISPLAY (i).
2. Valige nuppude ^/v abil suvand.

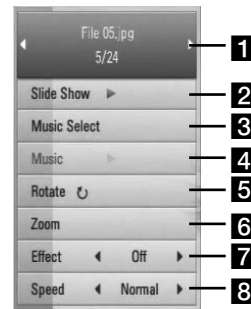

1 Praegune foto / fotode koguarv – eelmise/järgmise foto vaatamiseks kasutage nuppe </>.

2 Slide Show – slaidiseansi käivitamiseks või peatamiseks vajutage nuppu ENTER (⊙).

3 Music Select – valige slaidiseansile taustamuusika.

4 Music – taustamuusika käivitamiseks või peatamiseks vajutage nuppu ENTER (⊙).

5 Rotate – foto pööramiseks päripäeva vajutage nuppu ENTER (⊙).

6 Zoom – menüü [Zoom] kuvamiseks vajutage nuppu ENTER (⊙).

7 Effect – valige nuppude </> abil slaidiseansi fotodele ülemineku efekt.

8 Speed – valige nuppude </> abil slaidiseansi fotodele viivituskiirus.

3. Suvandimenüüst väljumiseks vajutage nuppu RETURN (↵).

Slaidiseansi ajal muusika kuulamine

Muusikafailide kuulamise ajal saate vaadata fotofaile.

1. Vajutage nuppu HOME (🏠).



2. Valige nuppude </> abil [Photo] või [Home Link] ning vajutage nuppu ENTER (⊙).
3. Valige nuppude </> abil suvand [Disc] või [USB] ning seejärel vajutage nuppu ENTER (⊙).



Menüü [Home Link] jaoks peate valida serveri või jagatud kausta.

4. Valige nuppude \wedge/\vee / \leftarrow/\rightarrow abil fail ning vajutage foto kuvamiseks nuppu ENTER (⊙).
5. Suvandimenüü kuvamiseks vajutage nuppu INFO/DISPLAY (ℹ).
6. Valige nuppude \wedge/\vee abil suvand [Music Select] ning seejärel vajutage menüü [Music Select] kuvamiseks nuppu ENTER (⊙).

7. Valige nuppude \wedge/\vee abil seade ja seejärel vajutage nuppu ENTER (⊙).

Valitavad seadmed erinevad sõltuvalt sellest, kus täisekraanil kuvatav fotofail asub.

Foto asukoht	Saadaolev seade
Plaat	Plaat, USB
USB	Plaat, USB
Arvuti jagatud kaust (CIFS)	CIFS
DLNA-server	DLNA-server

8. Valige nuppude \wedge/\vee abil fail või kaust, mida soovite esitada.



Valige kaust ja vajutage nuppu ENTER (⊙), et kuvada alamkausta.

Valige \leftarrow/\rightarrow ja vajutage nuppu ENTER (⊙), et kuvada ülemkausta.



MÄRKUS

Kui valite muusikat režiimis [Home Link], ei ole kaustade valimine võimalik. Režiimis [Home Link] on võimalik ainult failide valimine.

9. Valige nupu > abil [OK] ja vajutage nuppu ENTER (⊙), et viia lõpule muusika valimine.

Muusika kuulamine

Mängijaga saab esitada audio-CD plaate ja muusikafaile.

1. Vajutage nuppu HOME (🏠).



2. Valige nuppude </> abil suvand [Music] ja seejärel vajutage nuppu ENTER (⊙).
3. Valige nuppude </> abil suvand [Disc] või [USB] ning seejärel vajutage nuppu ENTER (⊙).

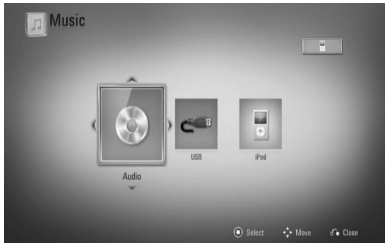

Kuni kahe seadme ühendamisel kuvatakse ülaltoodud pilt.

4. Valige nuppude ^/V/</> abil muusikafail või audiopala ning vajutage muusika esitamiseks nuppu ENTER (⊙).

! MÄRKUS

- Nõudeid failidele on kirjeldatud lk 11.
- Saate kasutada erinevaid esitusfunktsioone. Vaadake lk 33-41.

Audio-CD plaadi salvestamine

Saate salvestada ühe või kõik audio-CD plaadil olevad palad USB-mäluseadmele.

1. Ühendage USB-mäluseade esipaneelil oleva USB-pordiga.
2. Vajutage nuppu ▲ (OPEN/CLOSE) ja asetage audio-CD plaat salve. Plaadisalve sulgemiseks vajutage nuppu ▲ (OPEN/CLOSE). Esitus algab automaatselt.
3. Suvandimenüü kuvamiseks vajutage nuppu INFO/DISPLAY (□).

või

Vajutage kaugjuhtimispuuldil nuppu ● REC. Te saate audio-CDle igasugust muusikat salvestada.

4. Valige nuppude ^/V abil suvand [CD Recording] ning seejärel vajutage menüü [CD Recording] kuvamiseks nuppu ENTER.
5. Valige nuppude ^/V abil pala, mida soovite menüüs kopeerida ning seejärel vajutage nuppu ENTER.

Korrake seda sammu, et valida rohkem palasid.

Select All	Saate valida kõik audio-CD plaadil olevad palad.
Option	Saate valida hüpikmenüüst kodeerimissuvandi (128 kbit/s, 192 kbit/s, 320 kbit/s või Lossless (Kadudeta)).
Close	Saate tühistada salvestamise ja naasta eelmisele kuvale.

6. Valige nuppude ^/V/</> abil [Start] ning vajutage nuppu ENTER (⊙).

7. Valige nuppude $\wedge/V/</>$ abil sihtkaust, kuhu kopeeritakse.

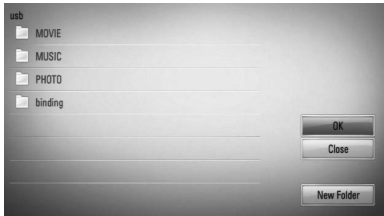

Kui soovite luua uut kausta, valige nuppude $\wedge/V/</>$ abil [New Folder] ning vajutage nuppu ENTER (⊙).

Sisestage virtuaalset klaviatuuri kasutades kausta nimi ja vajutage nuppu ENTER (⊙), kui [OK] on valitud.

8. Valige nuppude $\wedge/V/</>$ abil [OK] ning vajutage audio-CD plaadi salvestamise alustamiseks nuppu ENTER (⊙).

Kui soovite lõpetada audio-CD plaadi salvestamise poole pealt, vajutage nuppu ENTER (⊙), kui suvand [Cancel] on esile tõstetud.

9. Kui audio-CD plaadi salvestamine on lõpetatud, kuvatakse teade. Vajutage nuppu ENTER (⊙), et kontrollida, kas muusikafail loodi sihtkausta.

! MÄRKUS

- Allolevas tabelis on näitena toodud 4 minuti pikkuse audiopala keskmine salvestusaeg kiirusel 192 kbit/s.

stopprežiimis	esitamisel
1,4 min	2 min

- Kõik ülaltoodud ajad on umbkaudsed.
- Tegelik rippimisaeg USB-mäluseadmelt erineb sõltuvalt USB-mäluseadme suutlikkusest.
- Veenduge, et USB-mäluseadmele salvestamisel oleks vaba ruumi vähemalt 50 MB.
- Muusikalõik peab olema vähemalt 20 sekundit pikk, et seda saaks korralikult salvestada.
- Audio-CD plaadi salvestamise ajal ärge lülitage mängijat välja ega eraldage ühendatud USB-mäluseadet.

Autorikaitsega materjalist, sealhulgas arvutiprogrammidest, failidest, saadetest ja helisalvestistest, volituseta koopiade tegemine võib olla autoriõiguste rikkumine ning kriminaalkuritegu. Seda seadet ei tohi eespool nimetatud eesmärkidel kasutada.

**Käituge vastutustundlikult
Austage autoriõigusi**

Teabe vaatamine andmebaasist Gracenote Media Database

Mängijaga pääsete ligi andmebaasile Gracenote Media Database ning te saate muusika kohta laadida alla teavet, näiteks pala nime, esitaja nime, žanri ja muud tekstiteavet, mida saate kuvada loendis.

Audio-CD

Kui sisestate audio-CD plaadi, alustab mängija esitamist automaatselt ning saate laadida alla muusika pealkirju andmebaasist Gracenote Media Database.

Kui andmebaasis pole teavet muusika kohta, ei kuvata ekraanil muusika pealkirju.

Muusikafail

1. Valige nuppude **Λ/V/</>** abil muusikafail.
2. Suvandimenüü kuvamiseks vajutage nuppu **INFO/DISPLAY** (□).
3. Valige nuppude **Λ/V** abil suvand [Information] ja vajutage nuppu **ENTER** (⊙).
Mängija loob ühenduse andmebaasiga Gracenote Media Database, et hankida teavet muusika kohta.

BD/DVD

Filmi esitamisel vajutage muusika kuulamise ajal **MUSIC ID**, et alustada muusika kohta teabe allalaadimist andmebaasist Gracenote Media Database.



MÄRKUS

- Andmebaasiga Gracenote Media Database ühenduse loomiseks peab mängija olema ühendatud lairibaineternetiga.
- Kui andmebaasis Gracenote Media Database pole teavet muusika kohta, kuvatakse ekraanil teade.
- Kui andmebaasi Gracenote Media Database teave pole õige või seda pole olemas, pöörduge abi saamiseks veebisaidile www.gracenote.com.
- Sõltuvalt olukorrast võib andmebaasist Gracenote Media Database muusika teabe allalaadimine võtta aega paar minutit.
- Teavet võidakse kuvada ebatäielike tähtedega, kui teie valitud keel pole saadaval andmebaasis Gracenote Media Database.
- See funktsioon pole saadaval NetCast veebisisu ja DLNA-serverites oleva sisu puhul.
- LG on Gracenote'i tehnoloogia litsentsiomanik ega ole vastutav andmebaasis Gracenote Media Database oleva teabe eest.
- See teenus ei toeta klientide poolt vaid isikliku kasutamise eesmärgil tehtud audio-CD-sid, kuna neid ei ole Gracenote Media andmebaasis.

iPodi sisu esitamine

Teil on võimalik kuulata-vaadata iPodi sisu. iPodi kohta leiate üksikasjalikku teavet selle kasutusjuhendist.

Ettevalmistus

- iPodis olevate videote ja fotode vaatamiseks teleri abil:
 - Kasutage videoühenduseks seadme tagaküljel asuvat väljundpesa VIDEO OUT. Valige telerile sobiv videosisendi režiim.
 - Olenevalt iPodist valige Videos (Videod) > Video settings (Videoseaded) ning seejärel määrake oma iPodis TV Out (TV-väljund) sätteks Ask (Küsi) või On (Sees). Videoseadete kohta leiate üksikasjalikku teavet oma iPodi kasutusjuhendist.
 - Fotosid on võimalik vaadata juhul, kui seade on režiimil iPod IN, ning ka siis saab fotosid vaadata ainult slaidiseansi. Fotode vaatamiseks teleri vahendusel peate oma iPodis käivitama slaidiseansi. Slaidiseansi kohta leiate üksikasjalikku teavet oma iPodi kasutusjuhendist.
- Enne iPodi ühendamist lülitage seade välja ning vähendage seadme helitugevus miinimumini.

1. Ühendage iPodi doki kaabel pesaga.



MÄRKUS

- Ühendage kaabli ots nii, et sellel olev „▼“ jääb paremale poole.
- Vältige iPodi dokki ja seadet ühendava kaabli ühendamisel või eemaldamisel jõu rakendamist. Kaabel võib saada kahjustatud.

2. Ühendage iPod kindlalt dokki.

Ühendage iPod

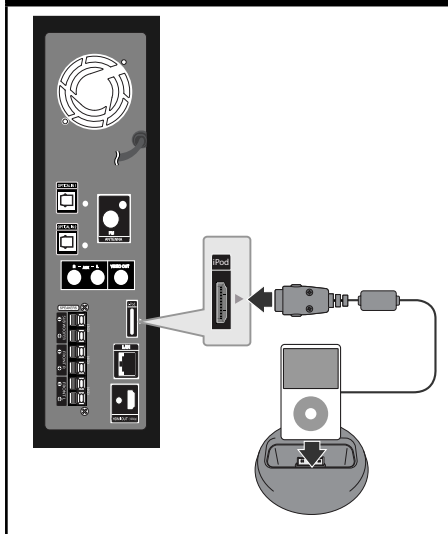

Kui ühendate iPod'i HOME menüüs, esitab mängija muusikat automaatselt. Või ilmub menüü failitüübi valimiseks.



3. Valige nuppude \wedge / \vee / \lt / \gt abil fail ning vajutage selle esitamiseks ENTER (⊙).

iPod'i nautimine režiimis iPod IN

1. Ühendage iPodi doki kaabel pesaga.
2. Ühendage iPod kindlalt dokki.
3. Vajutage nuppu HOME (🏠).
4. Valige [Music] või [Movie] kasutades nuppu </> ja seejärel vajutage ENTER (Ⓞ).
Kui ühendatud on ka mõni teine seade (CD või USB), valige menüüs iPod.
5. Sisu valimiseks kasutage ⏮/⏭/</> ja vajutage ENTER (Ⓞ).

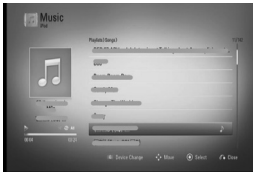

Te saate ekraanil kiirkerimisega lihtsalt sisu otsida.

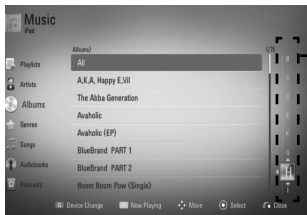

Kiirkerimine



MÄRKUS

Kui iPodi valitud ekraanikuvakeeleks on lihtsustatud hiina keel, ei tööta kiirkerimise funktsioon korralikult

iPod'i nautimine režiimis iPod IN

Te võite iPod'i juhtida kaasasoleva kaugjuhtimispuldi ja iPod'i juhtnuppude abil.

1. Ühendage iPod korralikult.
Kui lülitate seadme sisse, lülitatakse automaatselt sisse ka iPod ja algab laadimine.
2. iPod IN režiimi valimiseks vajutage nuppu RADIO&INPUT (RAADIO JA SISEND).

⏮/⏭/</>	Võimaldavad teha menüüs valikuid.
▶ /ENTER (Ⓞ)	Käivitab muusika või video esituse.
⏸	Esituse ajutiseks peatamiseks. Esituse jätkamiseks vajutage uuesti nuppu ▶(ESITA).
⏮/⏭	Muusikapala või video edasi- või tagasikerimiseks.
⏮/▶	Liikumiseks järgmise või eelmise pala juurde.
REPEAT	Võimaldab valida soovitud kordusrežiimi: Track (↺), All (↻), Off (sümbol puudub).

**MÄRKUS**

- Tõrketeade „CHECK IPOD“ (Kontrollige iPodi) või „Connected iPod model is not supported“ (Ühendatud iPodi mudelit ei toetata.) ilmub, kui:
 - teie iPod ei toeta valitud funktsiooni.
- Tõrketeade „CHECK IPOD“ (Kontrollige iPodi) või „Please update iPod's software.“ (Palun uuendage iPodi tarkvara.) ilmub, kui:
 - teie iPodi tarkvara versioon on vananenud
→ Värskendage oma iPodi tarkvara.
- Kui seade kuvab tõrketeate, lähtuge sellest teatest. Tõrketeade „CHECK IPOD“ (Kontrollige iPodi) või „Please check your iPod.“ (Palun kontrollige oma iPodi.) ilmub, kui:
 - ühenduse loomine seadme ja teie iPodi vahel nurjub.
→ Eemaldage iPod dokist ja asetage dokki tagasi.
 - teie iPod ei ole korralikult ühendatud.
 - seade tuvastab teie iPodi tundmatu seadmena
teie iPod aku on peaaegu tühi.
→ Laadige akut.
 - Kui iPodi aku on peaaegu tühi, võtab aku laadimine kauem aega.
- iPodi kindlamaks ühendamiseks võite kasutada dokiadapterit, mis peaks olema teie iPodiga kaasas. Kui vajate adapterit, võtke ühendust oma iPodi müüjaga.
- Ühilduvus teie iPodiga oleneb teie iPodi tüübist.
- iPod touchi ja iPhone'i toimimine erineb muude iPodide omast. Nende kasutamiseks selle seadmega on vaja teha lisatoiminguid (nt avamiseks libistada).
- Rakenduste kasutamiseks, helistamiseks, tekstisõnumite saatmiseks ja vastuvõtmiseks jne eemaldage iPod touch või iPhone dokist.
- Olenevalt teie iPodi tarkvara versioonist võib iPodi juhtimine seadmega osutuda võimatuks.
- Soovitame installida uusima tarkvaraversiooni.
- Videokvaliteet oleneb teie iPodi videofailide kvaliteedist.
- Kui teil tekib oma iPodiga probleeme, külastage veebiaadressi www.apple.com/support/ipod.

Raadio kuulamine

Veenduge, et antenn on ühendatud.
(Vt lk 20)

Raadio kuulamine

1. Vajutage nuppu RADIO&INPUT nii kaua, kuni kuvaaknasse ilmub tuuner. Viimane vastuvõetud jaam on häälestatud.
2. Vajutage ja hoidke kahe sekundi jooksul all nuppu TUNING (-/+), kuni sageduse näit hakkab muutuma. Otsing peatub, kui seade leiab jaama. või Vajutage korduvalt nuppu TUNING (-/+).
3. Helitugevuse reguleerimiseks keerake esipaneelil olevat helitugevuse nuppu või vajutage kaugjuhtimispuldil korduvalt nuppu VOL (+/-).

Raadiojaamade eelhäälestus

Teil on võimalik häälestada 50 FM- ja AM (MW)-raadiojaama. Enne häälestamist veenduge, et olete helitugevuse madalaks keeranud.

1. Vajutage nuppu RADIO&INPUT nii kaua, kuni kuvaaknasse ilmub TUNER.
2. Vajutage soovitud sageduse valimiseks nuppu TUNING (-/+).
3. Vajutage ENTER (⊙), eelhäälestatud number hakkab kuvaaknas vilkuma.
4. Soovitud salvestuskoha numbri valimiseks vajutage nuppu PRESET (-/+).
5. Vajutage nuppu ENTER (⊙). Jaam on salvestatud.
6. Teiste jaamade salvestamiseks korrake samme 2–5.

Kõigi salvestatud

raadiojaamade kustutamine

Vajutage CLEAR ja hoidke seda all kaks sekundit. Ilmub kiri „ERASE ALL“. Siis kustutatakse kõik salvestatud raadiojaamad.

Nõrga FM vastuvõtukvaliteedi parandamine

Vajutage kaugjuhtimispuldil sinist nuppu **B** (MONO/STEREO). See lülitab tuuneri stereorežiimilt ümber monorežiimile ja seeläbi paraneb harilikult vastuvõtu kvaliteet.

Raadiojaama kohta info vaatamine

FM-tuuner on varustatud RDS-funktsiooniga (raadioandmesüsteem). See süsteem näitab teavet kuulatava raadiojaama kohta. Erinevate andmeliikide sirvimiseks vajutage korduvalt RDS:

PS	(Programmi tüübi tuvastus) Kuvaaknasse ilmub programmi tüüp (nt „Džäss“ või „Uudised“).
PTY	(Programmi tüübi tuvastus) Kuvaaknasse ilmub programmi tüüp (nt „Džäss“ või „Uudised“).
RT	(Raadiotekst) Tekstisõnum, mis sisaldab eriteavet edastatava jaama kohta. See tekst võib läbi kuvaakna joosta.
CT	(Aeg jaama järgi) See näitab edastatava jaama järgi kehtivat kellaega ja kuupäeva.

Sisu esitamine koduvõrgu kaudu

Mängijaga saate sirvida ja esitada oma koduvõrguga ühendatud arvutis ning DLNA sertifikaadiga meediumiserveris olevat sisu.

Teave DLNA kohta

See mängija on DLNA sertifikaadiga digitaalne meediumimängija, millega saate esitada filmi-, foto- ja muusikafaile oma DLNA-ühilduvast digitaalsest meediumiserverist (arvuti ja tarbeelektronika).

Digital Living Network Alliance (DLNA) on rahvusvaheline tarbeelektronika organisatsioon, mis ühendab tööstusi ja mobiilsideseadmete ettevõtteid. See pakub tarbijatele digitaalmeediumi jagamist lihtsalt koduse fiks- või raadiovõrgu kaudu.

DLNA sertifikaadi logo muudab lihtsaks toodete leidmise, mis vastavad DLNA koostalitlusvõime üldjuhistele. See seade vastab DLNA koostalitlusvõime üldjuhistele v1.5.

Kui selle seadmega on ühendatud arvuti, milles töötab DLNA-serveri tarkvara, või mõni muu DLNA-ühilduv seade, võib olla vajalik mõne tarkvara või teiste seadete muudatuste seadistamine. Lisateavet leiate tarkvara või teiste seadmete kasutusjuhendist.

Juurdepääs DLNA- meediumiserverile

1. Kontrollige võrguühendust ja -seadeid (lk 22–24).
2. Vajutage nuppu HOME (🏠).
3. Valige nuppude </> abil suvand [Home Link] ja seejärel vajutage nuppu ENTER (⊙).
4. Valige loendist nuppude Λ/V abil DLNA-meediumiserver ja seejärel vajutage nuppu ENTER (⊙).



Kui soovite kättesaadavat meediumiserverit uuesti otsida, vajutage rohelist (G) nuppu.

! MÄRKUS

Sõltuvalt meediumiserverist võib juhtuda, et see mängija peab hankima serverist loa.

5. Valige nuppude Λ/V/</> abil fail ning vajutage faili esitamiseks nuppu ENTER (⊙).



**MÄRKUS**

- Nõudeid failidele on kirjeldatud lk 11.
- Saate kasutada erinevaid esitusfunktsioone. Vaadake lk 33-41.
- Kuna menüü [Home Link] ühilduvus ja saadaolevad esitusfunktsioonid on testitud DLNA-serveripaketi (Nero MediaHome 4 Essentials) keskkonnas, võivad nõuded failidele ja menüü [Home Link] esitusfunktsioonid erineda sõltuvalt meediumiserveritest.
- Lk 11 olevad nõudeid failidele ei ole alati ühilduvad. Võib esineda mõningaid piiranguid failifunktsioonide ja meediumiserveri suutlikkuse tõttu.
- Mitteesitatavate failide pispilte on võimalik kuvada menüüs [Home Link], kuid neid ei saa esitada selle mängijaga.
- Kui menüüs [Home Link] on mitteesitatav fail, jätab mängija faili vahele ja hakkab esitama järgmist faili.
- Subtiitrite failidega filmide esitamine on DLNA-meediumiserveris saadaval ainult juhul, kui need on loodud selle mängijaga kaasasoleva tarkvaraga Nero MediaHome 4 Essentials.
- Subtiitrite faili nimi ja filmifaili nimi peavad olema ühesugused ja asuma samas kaustas.
- Funktsiooni [Home Link] esitus- ja töövaliteeti võivad mõjutada teie koduvõrgu tingimused.
- Irdmeediumil, nt USB-draiv, DVD-draiv jne, olevaid faile, mis on teie meediumiserveris, ei pruugi olla võimalik jagada korralikult.

Teave tarkvara Nero MediaHome 4 Essentials kohta

Nero MediaHome 4 Essentials on tarkvara, millega saate oma arvutisse salvestatud filmi-, muusika- ja fotofaile jagada selle mängijaga kui DLNA-ühilduva digitaalse meediumiserveriga.

**MÄRKUS**

- Tarkvara Nero MediaHome 4 Essentials CD-ROM on loodud arvutite jaoks ja neid ei tohi sisestada selsse mängijasse ega ühtegi teise seadmesse, v. a arvutisse.
- Komplektis kaasasolev tarkvara Nero MediaHome 4 Essentials CD-ROM on kohandatud tarkvaraväljaanne, mis on loodud failide ja kaustade jagamiseks ainult selle mängijaga.
- Komplektis kaasasolev tarkvara Nero MediaHome 4 Essentials ei toeta järgmisi funktsioone: ümberkodeerimine, kaugkasutajaliides, teleri juhtimine, internetiteenused ja Apple iTunes.
- Selles kasutusjuhendis olevad kasutusnäited on tarkvara Nero MediaHome 4 Essentials ingliskeelsest versioonist. Järgige selgitusi, mis viitavad teie keeleversiooni tegelikule kasutusele.

Tarkvara Nero MediaHome 4 Essentials installimine

Enne tarkvara Nero MediaHome 4 Essentials installimist kontrollige, et teie süsteem vastab alltoodud nõuetele.

- Windows® XP (Service Pack 2 või kõrgem), Windows Vista® (Service Pack pole nõutud), Windows® XP Media Center Edition 2005 (Service Pack 2 või kõrgem), Windows Server® 2003.
- Windows Vista® 64-bitine väljaanne (rakendus töötab 32-bitises režiimis).
- Kõvaketta maht: 200 MB kõvaketta mahtu eraldiseisva tarkvara Nero MediaHome tüübile vastava installimise jaoks.
- 1,2 GHz Intel® Pentium® III või AMD Sempron™ 2200+ protsessor.
- Mälu: 256 MB muutmälu.
- Graafikakaart vähemalt 32 MB videomäluga, minimaalse eraldusvõimega 800 x 600 pikslit ning 16-bitine värviseadistus.
- Windows® Internet Explorer® 6.0 või kõrgem.
- DirectX® 9.0c redaktsioon 30 (august 2006) või kõrgem.
- Võrgukeskkond: 100 Mbit Ethernet, WLAN (IEEE 802.11b/g/n).

Lülitage oma arvuti sisse ja sisestage tarkvara Nero MediaHome 4 Essentials CD-ROM oma arvuti CD-ROM draivi. Installimisviisard juhendab teid läbi kiire ja lihtsa installimistoimingu. Tarkvara Nero MediaHome 4 Essentials installimiseks toimige järgmiselt.

1. Sulgege kõik operatsioonisüsteemi Microsoft Windows programmid ja kõik töötavad viirusevastased tarkvarad.
2. Sisestage tarkvara Nero MediaHome 4 Essentials CD-ROM oma arvuti CD-ROM draivi.
3. Klõpsake [Nero MediaHome 4 Essentials]. Installimist hakatakse valmistama ette ja kuvatakse installimisviisard.
4. Klõpsake nuppu [Next], et kuvada seerianumbri sisestuskuvat. Järgmisesse sammu liikumiseks klõpsake nuppu [Next].
5. Kui nõustute kõigi tingimustega, märgistage [I accept the License Conditions] märkeruut ja klõpsake nuppu [Next]. Installimine pole ilma nõustumiseta võimalik.
6. Klõpsake [Typical] ja seejärel nuppu [Next]. Algab installimistoiming.
7. Kui soovite osaleda anonüümses andmekogumises, märgistage vastav märkeruut ja klõpsake nuppu [Next].
8. Installimise lõpuleviimiseks klõpsake nuppu [Exit].

Failide ja kaustade jagamine

Selleks, et filmi-, muusika- ja/või fotofaile sisaldavat kausta esitada funktsiooni [Home Link] abil, peate seda oma arvutis jagama.

See peatükk selgitab, kuidas valida oma arvutis jagatud kaustasid.

1. Topeltklõpsake töölaual oleval ikoonil „Nero MediaHome 4 Essentials“.
2. Klõpsake vasakul oleval ikoonil [Network] ja määratlege oma võrgunimi väljal [Network name]. Mängija tuvastab teie sisestatud võrgunime.
3. Klõpsake vasakul oleval ikoonil [Shares].
4. Klõpsake kuval [Shares] vahekaardil [Local Folders].
5. Klõpsake ikoonil [Add], et avada aken [Browse Folder].
6. Valige kaust, milles on failid, mida soovite jagada. Valitud kaust lisatakse jagatud kaustade loendisse.
7. Serveri käivitamiseks klõpsake ikoonil [Start Server].

! MÄRKUS

- Kui mängijas ei kuvata jagatud kaustasid või faile, klõpsake vahekaardil [Local Folders] oleval kaustal ja seejärel klõpsake nuppu [More] ja siis [Rescan Folder].
- Lisateabe saamiseks ja tarkvaravahendite hankimiseks külastage veebisaiti www.nero.com.

Juurdepääs jagatud kaustale arvutist

1. Lülitage arvuti oma kohtvõrgus sisse.
2. Arvutis jagage kaustasid, milles on filmi-, foto- või muusikafailid.
3. Kontrollige mängijas võrguühendust ja -seadeid (lk 22–24).
4. Vajutage nuppu HOME (🏠).
5. Valige nuppude </> abil suvand [Home Link] ja seejärel vajutage nuppu ENTER (⏏).
6. Valige loendist nuppude ^/v abil jagatud kaust ja seejärel vajutage nuppu ENTER (⏏).



Kui soovite saadaolevaid jagatud kaustasid uuesti otsida, vajutage rohelist (G) nuppu.

! MÄRKUS

Sõltuvalt jagatud kaustast peab mängija võibolla sisestama võrgu kasutajatunnuse ja parooli, et pääseda kaustale ligi.

7. Valige nuppude ^/v/</> abil fail ning vajutage faili esitamiseks nuppu ENTER (⏏).

! MÄRKUS

- Nõudeid failidele on kirjeldatud lk 11.
- Saate kasutada erinevaid esitusfunktsioone. Vaadake lk 33-41.
- Mitteesitatavate failide pisipilte on võimalik kuvada menüüs [Home Link], kuid neid ei saa esitada selle mängijaga.
- Kui menüüs [Home Link] on mitteesitatav fail, jätab mängija faili vahele ja hakkab esitama järgmist faili.
- Subtiitrite faili nimi ja filmifaili nimi peavad olema ühesugused ja asuma samas kaustas.
- Funktsiooni [Home Link] esitus- ja töökaliteeti võivad mõjutada teie koduvõrgu tingimused.
- Irdmeediumil, nt USB-draiv, DVD-draiv jne, olevaid faile, mis on teie arvutis, ei pruugi olla võimalik jagada korralikult.
- Sõltuvalt teie arvuti keskkonnast võib tekkida probleeme ühendusega.

4

Kasutamine

Nõuded arvutile

- Windows® XP (Service Pack 2 või kõrgem), Windows Vista® (Service Pack pole nõutud), Windows 7® (Service Pack pole nõutud).
- 1,2 GHz Intel® Pentium® III või AMD Sempron™ 2200+ protsessor.
- Võrgukeskkond: 100 Mbit Ethernet

! MÄRKUS

Kui kasutate operatsioonisüsteemi Windows® XP või Windows Vista®, külastage faili jagamise kohta lisateabe saamiseks allolevat linki.

Windows® XP:

<http://support.microsoft.com/kb/304040>

Windows Vista®:

<http://support.microsoft.com/kb/961498>

Võrgu kasutajatunnuse ja parooli sisestamine

Sõltuvalt teie arvuti keskkonnast peate võibolla sisestama võrgu kasutajatunnuse ja parooli, et pääseda ligi jagatud kaustale.

1. Kui võrgu kasutajatunnust ja parooli nõutakse, ilmub automaatselt virtuaalne klaviatuur.
2. Valige nuppude **^/V/</>** abil tähemärk ja seejärel vajutage oma valiku kinnitamiseks virtuaalsel klaviatuuril nuppu ENTER (⊙). Rõhumärgiga tähe sisestamiseks valige see laiendatud tähemärkide komplektist.

Näide: valige „D” ja seejärel vajutage nuppu INFO/DISPLAY (⏏), et kuvada laiendatud tähemärkide komplekti. Valige nuppude **</>** abil „D” või „Ḑ” ning seejärel vajutage nuppu ENTER (⊙).



[Clear] – saate kustutada kõik sisestatud tähemärgid.

[Space] – saate sisestada tühiku kohta, kus kursor on.

[<-] – saate kustutada kursorist vasakul oleva tähemärgi.

[ABC / abc / #+==&] – saate muuta klaviatuuri menüüseadeid vastavalt suurtele tähtedele, väikestele tähtedele või sümbolitele.

3. Kui olete võrgu kasutajatunnuse ja parooli sisestamise lõpetanud, valige nuppude **Λ/V/</>** abil [OK] ning seejärel vajutage kausta avamiseks nuppu ENTER (⊙).

Mugavuse pakkumiseks jäetakse võrgu kasutajatunnus ja parool pärast kausta avamist meelde. Kui te ei soovi, et võrgu kasutajatunnus ja parool jäetaks meelde, vajutage enne kausta avamist punast (R) nuppu, et eemaldada märgistus ruudust [Remember].

NetCast™ meelelahutuse kasutamine

Interneti kaudu saate koos meelelahutusfunktsiooniga NetCast kasutada erinevaid sisuteenuseid.

1. Kontrollige võrguühendust ja -seadeid (lk 22–24).
2. Vajutage nuppu HOME (🏠).
3. Valige nuppude **</>** abil suvand [NetCast] ning seejärel vajutage nuppu ENTER (⊙).
4. Valige nuppude **</>** abil suvand ja seejärel vajutage nuppu ENTER (⊙).

YouTube – vt lk 60–63

Picasa Web Albums – vt lk 63–66

AccuWeather – vt lk 67–68

5. NetCast'i tehnoloogia veebisisu nautimise ajal vajutage sinist (B) nuppu, et avada NetCast'i avaekraan.



MÄRKUS

- Kui kasutate NetCast'i funktsioone koos raadiovõrguühendusega, võivad raadiosagedusi kasutavad kodused seadmed tekitada häireid voogesituse kiiruses.
- NetCast'i avaekraani taustapilt näitab funktsioonis AccuWeather valitud lemmiklinna ilma.

YouTube

Interneti ja LG BD-mängija abil saate oma teleris sirvida, otsida ja vaadata YouTube'i videoid.

YouTube'i videote vaatamine telerist

1. Valige nuppude </> abil menüüs [NetCast] suvand [YouTube] ning seejärel vajutage nuppu ENTER (⊙).
2. Suvandi menüüriba valimiseks vajutage nuppu Λ.
3. Valige nuppude </> abil suvand ja seejärel vajutage videote otsimiseks nuppu ENTER (⊙).
4. Valige nuppude </> abil video ja seejärel vajutage video esitamiseks nuppu ENTER (⊙) või ► (play).

4

Kasutamine

Nupp	Toiming
► või ENTER	Video esitamine koos sisu üksikasjadega.
INFO/DISPLAY	Esituse vahetamine täisekraanil ja esitusekraanil koos sisu üksikasjadega.
	Esituse ajal video ajutine peatamine. Peatatud video jätkamiseks vajutage uuesti nuppu ►.
■	Videosituse lõpetamine ja seotud videote loendi kuvamine.
◀◀/▶▶	Järgmise või eelmise video juurde liikumine.

Teave YouTube'i menüü kohta

YouTube'i menüüs on olemas erinevaid suvandeid. Valige nuppude Λ/V/</> abil suvand ja seejärel vajutage allpool kirjeldatud suvandite valimiseks nuppu ENTER (⊙).

Featured – kuvatakse loend sama tunnussõnaga videotest.

Recent Videos – kuvatakse loend hiljuti värskendatud videotest.

Most Viewed – kuvatakse loend enim vaadatud videotest. Ajavahemiku suvand kuvatakse ekraani allservas.

Top Rated – kuvatakse loend, kus on YouTube'i serveris parima hinnangu saanud videod. Ajavahemiku suvand kuvatakse ekraani allservas.

Search – kuvatakse virtuaalne klaviatuur. Lisateavet leiate peatükist „Videote otsimine“ lk 62.

History – kuvatakse loend videotest, mida olete selle mängijaga eelnevalt vaadanud. Salvestada saab maksimaalselt kuni 25 videot.

Favorites – see suvand kuvatakse ainult siis, kui seade on sisselogitud olekus. Kuvatakse loend videotest, mis on koostatud teie YouTube'i serveri kontrol. Mõned videod ei pruugi olla loendis [Favorites] kuvatud isegi siis, kui need on serveris koostatud.

Sign in (Sign Out) – kuvatakse virtuaalne klaviatuur, et saaksite sisse või välja logida. Lisateavet leiate peatükist „YouTube'i kontoga sisselogimine“ lk 63.

Local site – saate valida, millise riigi videoid soovite vaadata. Menüüs [Local Site] loetletud riigid võivad erineda YouTube'i veebisaidil olevatest.



MÄRKUS

- YouTube'i menüü videote loendis on korraga võimalik kuvada 5 videot. Eelmise/järgmise viie video kuvamiseks vajutage rohelist (G) või kollast (Y) nuppu.
- Kui valite YouTube'i menüüs suvandi [Most Viewed] või [Top Rated], kuvatakse ajavahemiku suvand ekraani allservas. Valige nuppude $\wedge/\vee/</>$ abil ajavahemiku suvand ja seejärel vajutage valitud ajavahemikus tehtud videote loendi kuvamiseks nuppu ENTER (⊙).
- Mängijaga otsitud videote loend võib erineda arvutis veebibrauseriga otsitud loendist.
- YouTube'i videod võivad peatuda, seiskuda või neid puhverdatakse sageli sõltuvalt teie lairibavõrgu kiirusest. Ühenduse miinimumkiiruseks soovitate 1,5 Mbit/s. Kõige parema esituse tagamiseks on vajalik kiirus 4,0 Mbit/s. Mõnikord varieerub teie lairibavõrgu kiirus vastavalt teie internetiteenuse pakkuja võrgutingimustele. Võtke oma internetiteenuse pakkujaga ühendust, kui soovite kiiret ühendust, mis töötab tõrgeteta, või kui soovite oma ühenduse kiirust tõsta. Paljudel internetiteenuse pakkujatel on valikus erinevaid lairibavõrgu kiirusi.

Virtuaalse klaviatuuri kasutamine

Virtuaalsel klaviatuuril on tähemärkide sisestamiseks olemas kaks sisestusrežiimi. Vajutage kollast (Y) nuppu, et vahetada ekraanil klaviatuurirežiimi ja klahvirežiimi.

Klaviatuurirežiim

Valige nuppude $\wedge/\vee/</>$ abil ekraanil täht ja seejärel vajutage oma valiku kinnitamiseks nuppu ENTER (⊙).



[Cancel] – saate naasta eelmisele ekraanile.

[Space] – saate sisestada tühiku kohta, kus kursor on.

[Backspace] – saate kustutada kursorist vasakul oleva tähemärgi.

[ABC / abc / #+ =&] – saate muuta virtuaalse klaviatuuri seadeid vastavalt suurtele tähtedele, väikestele tähtedele või sümbolitele.

Kõikide sisestatud tähemärkide kustutamiseks vajutage nuppu CLEAR.

Rõhumärgiga tähe sisestamiseks tehke järgmist.

1. Valige virtuaalsel klaviatuuril nuppude $\wedge/\vee/</>$ abil täht.
2. Laiendatud tähemärkide komplekti kuvamiseks vajutage nuppu INFO/DISPLAY (□).
3. Valige nuppude $</>$ abil tähemärk ja seejärel vajutage nuppu ENTER (⊙).

Klaviatuurirežiimis on saadaval järgmised keeled: inglise, hispaania, itaalia, prantsuse, saksa, hollandi, portugali, rootsi, poola ja tšehhi.

Klahvirežiim

Selles režiimis saate tähtede sisestamiseks kasutada kaugjuhtimispuulil olevaid nuppe. Vajutage soovitud tähega märgitud nuppu üks, kaks, kolm või neli korda, kuni kuvatakse soovitud täht.



4

Kasutamine

Nupp	Toiming
CLEAR	Saate kustutada kursorist vasakul oleva tähemärgi.
REPEAT	Saate sisestada tühiku kohta, kus kursor on.
◀▶▶▶	Saate muuta kaugjuhtimise tähemärgi komplekti (#+&=&, 123, ABC või abc)

! MÄRKUS

Klahvirežiim on saadaval ainult funktsioonides [YouTube] ja [Picasa Web Albums].

Videote otsimine

Saate otsida videoid, sisestades kuni 128 tähemärgi pikkuseid otsingusõnu.

1. Valige nuppude </> abil suvand [Search] ning seejärel vajutage virtuaalse klaviatuuri kuvamiseks nuppu ENTER (⊙).

Virtuaalse klaviatuuri kasutamise kohta leiate teavet peatükist „Virtuaalse klaviatuuri kasutamine“ lk 61.

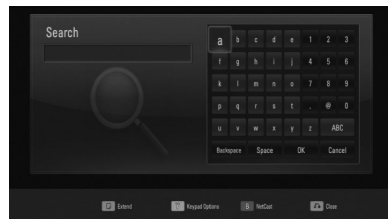

Tähemärgi sisestamisel kuvatakse maksimaalselt 5 soovitud.

2. Kui olete otsingusõnade sisestamise lõpetanud, valige [OK] ja vajutage seotud videote loendi kuvamiseks nuppu ENTER (⊙).

YouTube'i kontole sisselogimine

Videote vaatamiseks oma YouTube'i serveri kontol olevast videote loendist [Favorites], peate oma YouTube'i kontole sisse logima.

1. Valige nuppude </> abil suvand [Sign In] ning seejärel vajutage virtuaalse klaviatuuri kuvamiseks nuppu ENTER (⊙).
2. Valige nuppude ^/V/</> abil tähemärk ja seejärel vajutage oma valiku kinnitamiseks virtuaalsel klaviatuuril nuppu ENTER (⊙).
Virtuaalse klaviatuuri kasutamise kohta leiate teavet peatükist „Virtuaalse klaviatuuri kasutamine“ lk 61.
3. Kui olete kasutajanime ja parooli sisestamise lõpetanud, valige [OK] ja vajutage sisselogimiseks nuppu ENTER (⊙).
4. Väljalogimiseks valige YouTube'i menüüs suvand [Sign Out] ja vajutage nuppu ENTER (⊙).

See seade on võimeline salvestama automaatselt kuni 5 kasutajanime, millega on varem sisse logitud. Kasutajanimede loend kuvatakse siis, kui valite suvandi [Sign In].

Valige loendist salvestatud kasutajanimi ja vajutage nuppu ENTER (⊙), et kuvada klaviatuurimenüü, kuhu on valitud kasutajanimi sisestatud. Seejärel peate sisselogimiseks sisestama ainult parooli.

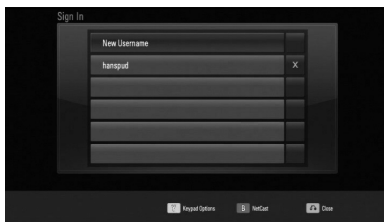

Salvestatud kasutajanime kustutamiseks valige sümbol [X] ja vajutage nuppu ENTER (⊙).

Picasa Web Albums

Saate nautida Picasa veebiteenust kasutavate sõprade ja perekonna fotoalbumeid.

Picasa veebialbumite vaatamine teleris

1. Valige nuppude </> abil menüüs [NetCast] suvand [Picasa Web Albums] ning seejärel vajutage nuppu ENTER (⊙).
Ekraanil kuvatakse seotud fotod.
2. Valige nuppude ^/V/</> abil foto ning selle kuvamiseks täisekraanil vajutage nuppu ENTER (⊙).

Nupp	Toiming
▶	Slaidiseansi alustamine.
INFO/ DISPLAY	Fotode suvandimenüü kuvamine.
	Slaidiseansi ajutiselt peatamine. Slaidiseansi jätkamiseks vajutage uuesti nuppu ▶.
■	Slaidiseansi esituse lõpetamine ja Picasa menüüsse naasmine.
</>	Järgmise/eelmise foto juurde liikumine.

Suvandid foto vaatamise ajal

Foto vaatamisel täisekraanilt saate kasutada erinevaid suvandeid.

1. Täisekraanil foto vaatamise ajal vajutage suvandimenüü kuvamiseks nuppu INFO/DISPLAY (i).
2. Valige nuppude \wedge/\vee abil suvand.

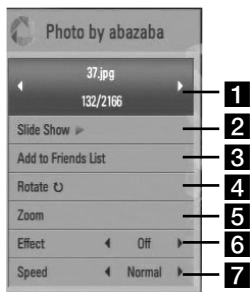

- 1 **Prægune foto / fotode koguarv** – eelmise/järgmise foto vaatamiseks kasutage nuppu \wedge/\vee .
 - 2 **Slide Show** – slaidiseansi käivitamiseks või peatamiseks vajutage nuppu ENTER (⊙).
 - 3 **Add to NetCast Friends List** – saate lisada hetkel kuvatava foto omaniku oma sõprade loendisse.
 - 4 **Rotate** – foto pööramiseks päripäeva vajutage nuppu ENTER (⊙).
 - 5 **Zoom** – menüü [Zoom] kuvamiseks vajutage nuppu ENTER (⊙).
 - 6 **Effect** – valige nuppude \wedge/\vee abil slaidiseansi fotodele ülemineku efekt.
 - 7 **Speed** – valige nuppude \wedge/\vee abil slaidiseansi fotodele viivituskiirus.
3. Suvandimenüüst väljumiseks vajutage nuppu RETURN (↵).

Teave Picasa menüü kohta

Picasa menüüs on olemas erinevaid suvandeid. Valige nuppude $\wedge/\vee/\wedge/\vee$ abil menüüsuvand ja seejärel vajutage allpool kirjeldatud suvandite valimiseks nuppu ENTER (⊙).



Home – kuvatakse loend seotud fotodest.

NetCast Friends – kuvatakse loend teie sõpradest.

Search – sisestage otsingusõna, et otsida seotud fotosid. Kuvatakse virtuaalne klaviatuur (lk 61).

My Photos – kuvatakse fotod, mis on grupeeritud teie Picasa veebialbumites. See suvand on saadaval ainult siis, kui seade on sisselogitud olekus.

Favorites – kuvatakse kuni 50 lemmikveebialbumit, mis on grupeeritud teie Picasa veebiserveri kontol. See suvand on saadaval ainult siis, kui seade on sisselogitud olekus.

Sign In (Sign Out) – kuvatakse virtuaalne klaviatuur, et saaksite sisse või välja logida (lk 66).

! MÄRKUS

Suvandites [My Photos] ja [Favorites] kuvatavad fotod võivad erineda arvutis veebibrauseriga kuvatavatest fotodest.

Sõprade lisamine

Kui lisate oma sõpru menüüsse [NetCast Friends], saate oma sõprade avalikke fotosid vaadata otse.

1. Valige nuppude $\wedge/V/</>$ abil Picasa menüüst suvand [NetCast Friends] (NetCast'i sõbrad) ning seejärel vajutage nuppu ENTER (⊙).

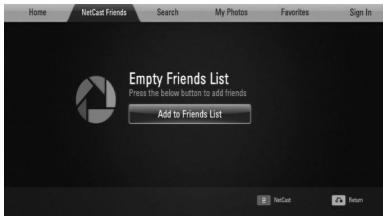

2. Vajutage nuppu ENTER (⊙), et kuvada virtuaalset klaviatuuri.
3. Sisestage virtuaalset klaviatuuri kasutades nimi.

Virtuaalse klaviatuuri kasutamise kohta leiate teavet peatükist „Virtuaalse klaviatuuri kasutamine“ lk 61.

4. Valige nuppude $\wedge/V/</>$ abil [OK] ning seejärel vajutage oma sõbra veebialbumi kuvamiseks nuppu ENTER (⊙).



MÄRKUS

- Kui soovite kustutada loendist oma sõbra, vajutage rohelist (G) nuppu, kui veebialbum on valitud.
- Kui soovite lisada rohkem sõpru, vajutage loendi kuvamisel punast (R) nuppu.
- Saate lisada kuni 50 sõbra veebialbumid.

Fotode otsimine

Saate sisestada otsingusõna, et otsida seotud fotosid.

1. Valige nuppude $\wedge/V/</>$ abil Picasa menüüst suvand [Search] ning seejärel vajutage nuppu ENTER (⊙).
2. Sisestage virtuaalset klaviatuuri kasutades otsingusõna.

Virtuaalse klaviatuuri kasutamise kohta leiate teavet peatükist „Virtuaalse klaviatuuri kasutamine“ lk 61.

3. Valige nuppude $\wedge/V/</>$ abil [OK] ning seejärel vajutage otsingutulemuse kuvamiseks nuppu ENTER (⊙).



MÄRKUS

Mängijaga otsitud tulemused võivad erineda arvutis veebibrauseriga leitud tulemustest.

Kontole sisselogimine

Ekraanil oma veebialbumis olevate fotode kuvamiseks peate oma Picasa kontole sisse logima.

1. Valige nuppude **Λ/V/</>** abil Picasa menüüst suvand [Sign In] ning seejärel vajutage nuppu ENTER (⊙).

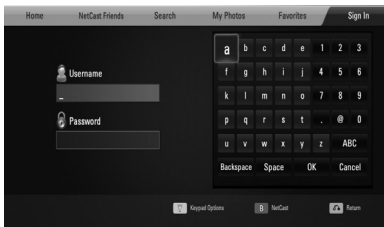

2. Sisestage virtuaalset klaviatuuri kasutades oma kasutajanimi ja vajutage nuppu ENTER (⊙), kui [OK] on valitud.

Virtuaalse klaviatuuri kasutamise kohta leiate teavet peatükist „Virtuaalse klaviatuuri kasutamine“ lk 61.

3. Sisestage virtuaalset klaviatuuri kasutades oma parool ja vajutage nuppu ENTER (⊙), kui [OK] on valitud.

Ekraanil kuvatakse teie veebialbum.

4. Väljalogimiseks valige Picasa menüüs suvand [Sign Out] ja vajutage nuppu ENTER (⊙).

See seade on võimeline salvestama automaatselt kuni 5 kasutajanimi, millega on varem sisse logitud. Kasutajanimede loend kuvatakse siis, kui valite suvandi [Sign In].

Valige loendist salvestatud kasutajanimi ja vajutage nuppu ENTER (⊙), et kuvada virtuaalset klaviatuuri, kuhu on valitud kasutajanimi sisestatud. Seejärel peate sisselogimiseks sisestama ainult parooli.

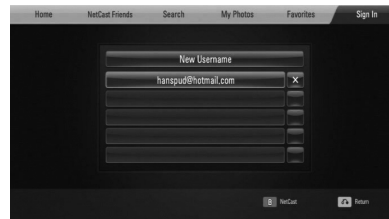

Salvestatud kasutajanimi kustutamiseks valige sümbol [X] ja vajutage nuppu ENTER (⊙).

Funktsiooni AccuWeather kasutamine



Saate vaadata kohalikku ja ülemaailmset ilmateadet veebisaidilt AccuWeather.com.

Ilmateate kuvamine

1. Valige nuppude </> abil menüüs [NetCast] suvand [AccuWeather] ning seejärel vajutage nuppu ENTER (⊙).
Ekraanile kuvatakse linnade valikmenüü.

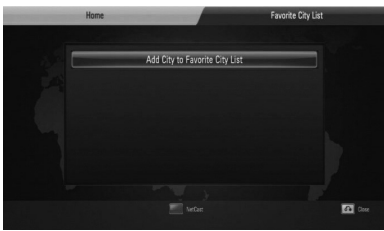

2. Vajutage nuppu ENTER (⊙), kui valitud on suvand [Add City to Favorite City List].
3. Valige nuppude ^/V abil piirkond ja seejärel vajutage nuppu ENTER (⊙).

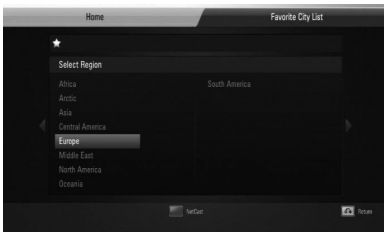

4. Valige nuppude ^/V/</> abil riik ja seejärel vajutage nuppu ENTER (⊙).

5. Valige nuppude ^/V/</> abil linn ja seejärel vajutage nuppu ENTER (⊙).
6. Valige nuppude ^/V/</> abil suvand [Home] ja seejärel vajutage valitud linna ilmateate kuvamiseks nuppu ENTER (⊙).



Vajutage punast (R) nuppu, et vahetada ekraanil Fahrenheiti ja Celsiuse termomeetreid.

7. Valige nuppude </> abil eelmine või järgmine linn ning seejärel vajutage ilmteate kuvamiseks nuppu ENTER (⊙).
See samm töötab ainult juhul, kui lisate suvandisse [Favorite city List] rohkem kui ühe linna.



MÄRKUS

- Ilmateade pole alati õige.
- Ilmateade võidakse kuvada inglise keeles, kui teenus AccuWeather pole saadaval teie keelt.

5

Hooldus

Teiste linnade lisamine

1. Valige nuppude </> abil menüüst AccuWeather suvand [Favorite City List] ning seejärel vajutage nuppu ENTER (⊙).



2. Vajutage nuppu ENTER (⊙), kui valitud on suvand [Add City to Favorite City List].
3. Valige nuppude ^/V/</> abil piirkond, riik ja linn ning seejärel vajutage nuppu ENTER (⊙).
4. Korrake samme 2–3, et lisada kuni viis linna. Salvestatud lemmiklinna kustutamiseks valige sümbol [X] ja vajutage nuppu ENTER (⊙).
5. Valige nuppude ^/V abil suvandist [Favorite City List] linn ning seejärel vajutage ilmateate kuvamiseks nuppu ENTER (⊙).

4

Kasutamine

5 Hooldus

Märkused plaatide kohta

Plaatide käsitlemine



Ärge kunagi kleepige plaatidele paberit või kleelinti.

Plaatide hoiustamine

Pärast kasutamist pange plaat tagasi karpi. Ärge jätke plaati otsese päikesevalguse kätte, soojusallikate lähedusse ega päikese käes seisvasse autosse.

Plaatide puhastamine

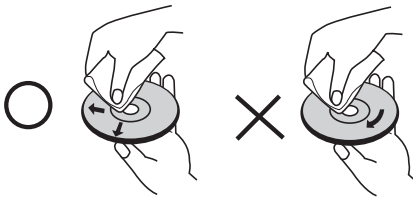

Ärge kasutage tugevatoimelisi lahusteid, nagu alkohol, bensiin, vedeldid, kauplustes müüdavaid puhastusaineid või vinüülplaatidele mõeldud antistaatilisi pihustusvedelikke.

Seadme käsitlemine

Seadme transportimine

Hoidke originaalpakend ja pakkematerjalid alles. Kui peate seadet transportima, pakkige see samamoodi nagu see oli algselt pakitud.

Välispindade puhtana hoidmine

- Ärge kasutage seadme läheduses lenduvaid aineid (näiteks pihustatavaid putukatõrjevahendeid).
- Liiga suure survega pühkides võite seadet kahjustada.
- Vältige kummist või plastist toodete pikaajalist kokkupuudet seadmega.

Seadme puhastamine

Mängija puhastamiseks kasutage pehmet kuiva lappi. Kui seadme pind on äärmiselt määrdunud, kasutage puhastamiseks õrnatoimelise puhastusvahendi lahusega niisutatud lappi. Ärge kasutage tugevatoimelisi lahusteid, nagu alkohol, benseen või vedeldid, kuna need võivad seadme pinda kahjustada.

Seadme hooldamine

Tegemist on kõrgtehnoloogilise peenmehaanilise seadmega. Kui optiline lugemislääts ja plaadiajami osad on määrdunud või kulunud, võib pildikvaliteet halveneda. Üksikasjalikuma teabe saamiseks võtke ühendust lähima volitatud teeninduskeskusega.

6

Tõrkeotsing

Üldine

Toide ei lülitu sisse.	<ul style="list-style-type: none"> • Ühendage voolujuhe kindlalt seinastepsliga.
Seade ei alusta esitust.	<ul style="list-style-type: none"> • Sisestage plaat, mida seade suudab esitada. (Kontrollige plaadi tüüpi, värvisüsteemi ja piirkonnakoodi). • Asetage plaat loetava poolega allapoole. • Asetage plaat täpselt salves olevasse pessa. • Puhastage plaati. • Tühistage vanemliku kontrolli funktsioon või muutke selle hinnet.
Nurka ei saa muuta.	<ul style="list-style-type: none"> • Esitatava DVD-video mitmeid nurki ei salvestada.
Subtiitrite keelt ei saa muuta ega välja lülitada.	<ul style="list-style-type: none"> • Esitatava DVD-video subtiitrid ei salvestada.
Muusika-/foto-/filmifaile ei saa esitada.	<ul style="list-style-type: none"> • Failid on vormingus, mida seade ei suuda esitada. • Seade ei toeta filmifaili koodekit.
Kaugjuhtimispult ei tööta korralikult.	<ul style="list-style-type: none"> • Kaugjuhtimispult ei ole suunatud seadme kaugjuhtimissensorile. • Kaugjuhtimispult on seadmest liiga kaugel. • Kaugjuhtimispuldi ja seadme vahel on takistus. • Kaugjuhtimispuldi patareid on tühjad.

Pilt

Pilti ei ole.	<ul style="list-style-type: none">• Valige teleri jaoks sobiv sisendrežiim, et seadmest tulev pilt ilmuks teleri ekraanile.• Ühendage videoühendus kindlalt.• Kontrollige, kas menüüs [Setup] on suvandiks [HDMI Colour Setting] seadistatud sobiv element, mis kinnitab teie videoühendust.• Teie teler ei toeta võibolla mängijas seadistatud eraldusvõimet. Muutke eraldusvõime selliseks, mida teler toetab.• Mängija väljundpesa HDMI OUT on ühendatud DVI-seadmega, mis ei toeta autoriõiguse kaitset.
Esineb pildimüra.	<ul style="list-style-type: none">• Esitate plaati, mis on salvestatud telerist erinevas värvisüsteemis.• Seadistage eraldusvõime selliseks, mida teler toetab.

Heli

Heli puudub või on moonutatud.	<ul style="list-style-type: none">• Seade on otsimis-, aegluubis- või pausirežiimil.• Heli on liiga vaikne.• Kontrollige kõlarikaabli ühendust. (vt lk 16.)
--------------------------------	---

Võrk

<p>BD-LIVE'i funktsioon ei tööta.</p>	<ul style="list-style-type: none"> • Ühendatud USB-mälus pole piisavalt ruumi. Ühendage USB-mälu, millel on vähemalt 1 GB vaba ruumi. • Veenduge, et seade on kohtvõrku õigesti ühendatud ja pääseb ligi internetile (vt lk 22–24). • Teie lairiba kiirus pole BD-LIVE'i funktsioonide kasutamiseks piisavalt kiire. Soovitame teil võtta ühendust oma internetiteenuse pakujaga (ISP) ja suurendada lairiba kiirust. • Menüüs [Setup] on suvandi [BD-LIVE connection] olekuks seadistatud [Prohibited]. Seadistage suvandi olekuks [Permitted].
<p>Voogesituse videoteenused (nt YouTube jne) peatatakse või neid „puhverdatakse“ tihti esituse ajal.</p>	<ul style="list-style-type: none"> • Teie lairibateenuse kiirus pole videoteenuste voogesitamiseks piisavalt kiire. Soovitame teil võtta ühendust oma internetiteenuse pakujaga (ISP) ja suurendada lairiba kiirust.
<p>Arvutis või meediumiserveris jagatud kaustu või faile ei kuvata menüüs [Home Link].</p>	<ul style="list-style-type: none"> • Teie meediumiserveri tulemüür või viirusetõrjetarkvara töötab. Lülitage oma arvuti või meediumiserveri tulemüür või viirusetõrjetarkvara välja. • Mängija pole arvuti või meediumiserveriga ühendatud kohtvõrguga ühendatud.

Kujundus ja tehnilised tingimused võiva ilma etteteatamata muutuda.

6

Tõrkeotsing

Klienditugi

Saate värskendada mängija tarkvara, et täiustada toote kasutust ja/või lisada uusi funktsioone. Selle mängija värskema tarkvara hankimiseks (kui värskendus on tehtud), külastage veebisaiti <http://lgservice.com> või võtke ühendust ettevõtte LG Electronics klienditeeninduskeskusega.

7

Lisa

Teleri juhtimine kaasoleva kaugjuhtimispuldiga

Oma telerit saate juhtida, kasutades allolevaid nuppe.

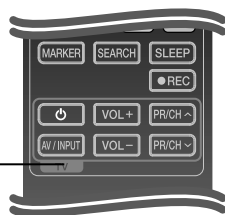

Teleri juhtnupud

Nupp	Toiming
⏻ (TV Power)	Teleri sisse- või väljalülitamine.
AV/ INPUT	Teleri sisendallika vahetamine teleri ja teiste sisendallikate vahel.
VOL +/-	Mälus asuvate kanalite üles- või allapoole otsimine.
PR/CH ^/v	Teleri helitugevuse reguleerimine.



MÄRKUS

Sõltuvalt sellest, kuidas seade on ühendatud, ei pruugi teleri juhtimine olla mõnede nuppudega võimalik.

Kaugjuhtimispuldi seadistamine teleri juhtimiseks

Oma telerit saate juhtida koos kompleksis kaasoleva kaugjuhtimispuldiga.

Vajutage teleri toitelüliti all hoides PR/CH ^/v. Seadistuse kinnitamiseks vabastage teleri toitelüliti.

Kui asendate kaugjuhtimispuldi patareisiid, võib osutuda vajalikuks pult lähtestada.

Piirkonnakoodide loend

Valige sellest loendist piirkonnakood

Piirkond	Kood	Piirkond	Kood	Piirkond	Kood	Piirkond	Kood
Afganistan	AF	Fidži	FJ	Monaco	MC	Singapur	SG
Argentiina	AR	Soome	FI	Mongoolia	MN	Slovakkia	SK
Austraalia	AU	Prantsusmaa	FR	Maroko	MA	Sloveenia	SI
Austria	AT	Saksamaa	DE	Nepal	NP	Lõuna-Aafrika	ZA
Belgia	BE	Ühendkuningriik	GB	Holland	NL	Lõuna-Korea	KR
Bhutan	BT	Kreeka	GR	Hollandi Antillid	AN	Hispaania	ES
Boliivia	BO	Gröönimaa	GL	Uus-Meremaa	NZ	Sri Lanka	LK
Brasiilia	BR	Hongkong	HK	Nigeeria	NG	Rootsi	SE
Kambodža	KH	Ungari	HU	Norra	NO	Šveits	CH
Kanada	CA	India	IN	Omaan	OM	Taiwan	TW
Tšiili	CL	Indoneesia	ID	Pakistan	PK	Tai	TH
Hiina	CN	Iisrael	IL	Panama	PA	Türgi	TR
Colombia	CO	Itaalia	IT	Paraguay	PY	Uganda	UG
Kongo	CG	Jamaica	JM	Filipiinid	PH	Ukraina	UA
Costa Rica	CR	Jaapan	JP	Poola	PL	Ameerika	
Horvaatia	HR	Keenia	KE	Portugal	PT	Ühendriigid	US
Tšehhi Vabariik	CZ	Kuveit	KW	Rumeenia	RO	Uruguay	UY
Taani	DK	Liibüa	LY	Venemaa	RU	Usbekistan	UZ
Ecuador	EC	Luksemburg	LU	Saudi Araabia	SA	Vietnam	VN
Egiptus	EG	Malaisia	MY	Senegal	SN	Zimbabwe	ZW
El Salvador	SV	Maldiivid	MV				
Etiopia	ET	Mehhiko	MX				

Keelekoodide loend

Kasutage seda loendit, et sisestada soovitud keel järgmistele algseadetele. [Disc Audio], [Disc Subtitle] ja [Disc Menu].

Keel	kood	Keel	kood	Keel	kood	Keel	kood
afari	6565	prantsuse	7082	leedu	7684	sindhi	8368
afrikaani	6570	friisi	7089	makedoonia	7775	singali	8373
albaania	8381	galeegi	7176	malagassi	7771	slovaki	8375
amhari	6577	gruusia	7565	malai	7783	sloveeni	8376
araabia	6582	saksa	6869	malajalami	7776	hispaania	6983
armeenia	7289	kreeka	6976	maoori	7773	sudaani arabia	8385
assami	6583	grööni	7576	marathi	7782	suahiili	8387
aimaraa	6588	guaranii	7178	moldova	7779	rootsi	8386
aserbaidžaaani	6590	gudžarati	7185	mongoli	7778	tagalogi	8476
baškiiri	6665	hausa	7265	nauru	7865	tadžiki	8471
baski	6985	heebrea	7387	nepali	7869	tamili	8465
bengali; bangla	6678	hindi	7273	norra	7879	telugu	8469
bhutani	6890	ungari	7285	oria	7982	tai	8472
bihaari	6672	islandi	7383	pandžabi	8065	tonga	8479
bretooni	6682	indoneesia	7378	puštu	8083	türgi	8482
bulgaaria	6671	interlingua	7365	pärsia	7065	türkmeeni	8475
birma	7789	iiri	7165	poola	8076	tvii	8487
valgevene	6669	itaalia	7384	portugali	8084	ukraina	8575
hiina	9072	jaapani	7465	ketšua	8185	urdu	8582
horvaadi	7282	kannada	7578	retoromaani	8277	usbeki	8590
tšehhi	6783	kašmiiri	7583	rumeenia	8279	vietnami	8673
taani	6865	kasahhi	7575	vene	8285	volapüki	8679
hollandi	7876	kirgiisi	7589	samoa	8377	kõmri	6789
inglise	6978	korea	7579	sanskriti	8365	volofi	8779
esperanto	6979	kurdi	7585	šoti gaeli	7168	koosa	8872
eesti	6984	lao	7679	serbia	8382	jidiši	7473
fääri	7079	ladina	7665	serbohorvaadi	8372	goruba	8979
fidži	7074	läti	7686	šona	8378	suulu	9085
soome	7073	lingala	7678				

Võrgutarkvara värskendamine

Võrgutarkvara teavitus

Aeg-ajalt võidakse teha parandusi jõudluses ja/või lisada funktsioone või teenuseid seadmete puhul, mis on ühendatud lairiba koduvõrku. Kui saadaval on uus tarkvara ja seade on ühendatud lairiba koduvõrku, teavitab mängija teid sellest järgmiselt.

Võimalus 1:

1. Ekraanile kuvatakse värskendamise menüü, kui lülitate mängija sisse.
2. Valige nuppude </> abil soovitud suvand ning seejärel vajutage nuppu ENTER (Ⓞ).

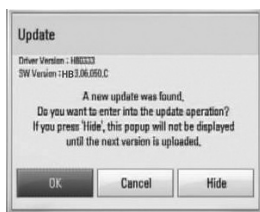

[OK]

Tarkvara värskendamise alustamine.

[Cancel]

Värskendamise menüü suletakse ja kuvatakse järgmisel alglaadimisel.

[Hide]

Värskendamise menüü suletakse ja seda ei kuvata enne, kui värskendusserverisse laaditakse üles järgmine tarkvara.

Võimalus 2:

Kui tarkvaravärskendus on värskendusserveris saadaval, kuvatakse menüü Home (Kodu) allserva ikoon „Update“. Värskendamise alustamiseks vajutage sinist (B) nuppu.

Tarkvara värskendamine

Saate värskendada mängija tarkvara, et täiustada toote kasutust ja/või lisada uusi funktsioone. Saate värskendada tarkvara, ühendades seadme otse tarkvara värskendamisserveriga.

! ETTEVAATUST

- Enne seadme tarkvara värskendamist eemaldage mängijast plaat ja USB-seade.
- Enne mängija tarkvara värskendamist lülitage mängija välja ja seejärel uuesti sisse.
- **Tarkvara värskendamise ajal ärge lülitage mängijat välja ega eraldage vahelduvvoolutoidet ning ärge vajutage ühtegi nuppu.**
- Kui tühistate värskendamise, lülitage toide välja ja uuesti sisse, et tagada stabiilne jõudlus.
- Selle seadme tarkvara ei saa värskendada eelmisele versioonile.

1. Kontrollige võrguühendust ja -seadeid (lk 22–24).
2. Valige menüüs [Setup] suvand [Software] ning seejärel vajutage nuppu ENTER (Ⓞ).
3. Valige suvand [Update] ja seejärel vajutage nuppu ENTER (Ⓞ).

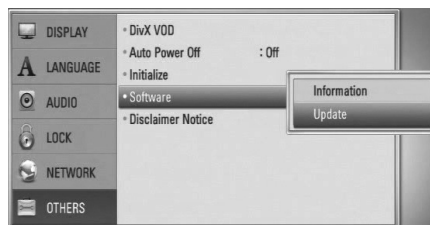

Mängija kontrollib uusimaid värskendusi.

! MÄRKUS

- Kui vajutate värskendamise kontrollimise ajal nuppu ENTER (⊙), lõpetatakse toiming.
- Kui ühtegi värskendust pole saadaval, kuvatakse teade „No update is found“. Menüüsse [Home] naasmiseks vajutate nuppu ENTER (⊙).

4. Kui uuem versioon on olemas, kuvatakse teade „A new update was found. Do you want to download it?“

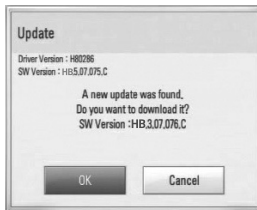

5. Valige [OK] ja seejärel laadige värskendus alla. (Kui valite [Cancel], lõpetatakse värskendamine.)
6. Mängija alustab serverist uusima värskenduse allalaadimist. (Allalaadimine võtab sõltuvalt teie koduvõrgu tingimustest aega mitu minutit.)
7. Kui allalaadimine on valmis, kuvatakse teade „Download is complete. Do you want to update?“
8. Värskendamise alustamiseks valige [OK]. (Kui valite [Cancel], lõpetatakse värskendamine ja allalaaditud faili ei saa rohkem kasutada. Tarkvara värskendamiseks järgmisel korral peate alustama tarkvara värskendamise toimingut uuesti algusest peale.)

! ETTEVAATUST

Ärge lülitage tarkvara värskendamise ajal toidet välja.

! MÄRKUS

Kui tarkvara sisaldab draiveri värskendusi, võidakse toiminguga ajal plaadialv avada.

9. Kui värskendamine on valmis, kuvatakse teade „Update is complete.“ ning seejärel lülitub toide 5 sekundi pärast automaatselt välja.
10. Lülitage toide uuesti sisse. Süsteem töötab nüüd uue versiooniga.

! MÄRKUS

Tarkvara värskendamise funktsioon ei pruugi korralikult töötada sõltuvalt teie interneti keskkonnast. Sel juhul saate hankida uusima tarkvara volitatud LG Electronicsi teeninduskeskusest ning seejärel värskendada oma mängija. Vt peatükki „Klienditugi“ lk 72.

Videoväljundi eraldusvõime

Videoväljund Eraldusvõime	HDMI OUT
576i	576p
576p	576p
720p	720p
1080i	1080i
1080p / 24 Hz	1080p / 24 Hz
1080p / 50 Hz	1080p / 50 Hz

HDMI-väljundi ühendus

- 576i resolutsiooniseade puhul on HDMI väljundi tegelik väljundresolutsioon 576p.
- Kui valite eraldusvõime käsitsi ja seejärel ühendate HDMI-pesa teleriga ning teie teler ei toeta seda, seadistatakse eraldusvõime seadistuse olekuks [Auto].
- Kui valite eraldusvõime, mida teie teler ei toeta, kuvatakse hoiatusteade. Kui te pärast eraldusvõime muutmist ei näe ekraani, oodake 20 sekundit ning eraldusvõime naaseb automaatselt tagasi eelmisele eraldusvõimele.
- 1080p videoväljundi kaadrikiiruseks võib automaatselt olla seadistatud 24 Hz või 50 Hz, sõltuvalt ühendatud teleri võimest ja eelistustest ning BD-ROM plaadil oleva sisu algsest kaadrikiirusest.

Lisa

7

VIDEO OUT ühendus

Väljundpesa VIDEO OUT eraldusvõime väljastab alati 576i eraldusvõimet.z

Kaubamärgid ja litsentsid



„Blu-ray Disc“ on kaubamärk.



Logo „BD-LIVE“ on ettevõtte Blu-ray Disc Association kaubamärk.

„BONUSVIEW“ on ettevõtte Blu-ray Disc Association kaubamärk.



Java ning kõik Java-põhised kaubamärgid ja logod on ettevõtte Sun Microsystems, Inc. kaubamärgid või Ameerika Ühendriikides või teistes riikides registreeritud kaubamärgid.



Toodetud ettevõtte Dolby Laboratories litsentsi alusel. Dolby ja topelt-D sümbol on ettevõtte Dolby Laboratories kaubamärgid.



Toodetud vastavalt USA patentidele nr 5,451,942; 5,956,674; 5,974,380; 5,978,762; 6,226,616; 7 212 872; 7 333 929; 7 392 195; 7 272 567; 6 487 535 ning teistele USA-s ja ülemaailmselt välja antud ja ootel olevatele patentidele. DTS on ettevõtte DTS, Inc. registreeritud kaubamärk ning DTSi logod, sümbol, DTS-HD ja DTS-HD Master Audio on ettevõtte DTS, Inc. kaubamärgid © 1996–2008 DTS, Inc. Kõik õigused reserveeritud.



HIGH DEFINITION MULTIMEDIA INTERFACE

HDMI, HDMI logo ja High-Definition Multimedia Interface (kõrglahutusega multimeediumiliides) on organisatsiooni HDMI Licensing LLC kaubamärgid või registreeritud kaubamärgid.



„DVD logo“ on ettevõtte DVD Format/Logo Licensing Corporation kaubamärk.



DLNA®, DLNA logo ja DLNA CERTIFIED® on Digital Living Network Alliance'i kaubamärgid, teenindusmärgid või tõendusmärgid.



DivX on ettevõtte DivX, Inc. kaubamärk ning seda kasutatakse litsentsi alusel.

„x.v.Colour“ on ettevõtte Sony Corporation kaubamärk.

AVCHD™

„AVCHD” ja „AVCHD” logo on ettevõtete Panasonic Corporation ja Sony Corporation kaubamärgid.

See toode on litsentsitud AVC patendiportfelli litsentsi ja VC-1 patendiportfelli alusel isiklikuks ja mittekaubanduslikuks tarbekasutuseks, et (i) kodeerida videoid kooskõlas AVC standardi ja VC-1 standardiga („AVC/VC-1 Video”) ning/või (ii) dekodeerida AVC/VC-1 videoid, mis kodeeritud tarbija poolt isikliku ja mittekaubandusliku tegevuse käigus ja/või on hangitud videopakujalt, kellel on litsents pakkuda AVC/VC-1 videoid. Teiste toimingute jaoks ei ole litsentsi antud ja nende puhul see ei kehti. Lisateavet saate ettevõtelt MPEG LA, LLC. Vt veebisaiti <http://www.mpegla.com>.



iPod on ettevõtte Apple Inc. kaubamärk, mis on registreeritud USA-s ja teistes riikides.

iPhone on ettevõtte Apple Inc. kaubamärk.

„Made for iPod” (Mõeldud iPodi jaoks) tähendab, et elektrooniline tarvik on loodud iPodiga ühilduma ning arendaja kinnitab selle vastavust Apple'i tehnilistele standarditele.

„Works with iPhone” (Töötab iPhone'iga) tähendab, et elektrooniline tarvik on loodud iPhone'iga ühilduma ning arendaja kinnitab selle vastavust Apple'i tehnilistele standarditele.

Apple ei vastuta käesoleva seadme toimimise ega selle ohutuse ja normidele vastavuse eest.



Gracenote®, Gracenote'i logo ja logotüüp ning logo „Powered by Gracenote” on registreeritud kaubamärgid või ettevõtte Gracenote, Inc. poolt Ameerika Ühendriikides ja/või teistes riikides registreeritud kaubamärgid.

Muusikatuvastuse tehnoloogiat ja sellega seotud andmeid pakub ettevõtte Gracenote®.

Energiasäästurežiim (Eriti väike voolutarbimine)



LG toodetel on ooterežiimis uudne voolutarbimise süsteem. Selles režiimis tarbitakse vähem kui 0,09 vatti.

Seetõttu on elektritarbimine väike isegi siis, kui toitejuhe on sees.

Tehnilised andmed

Üldine

- Nõutav toide:
AC 200-240 V, 50/ 60 Hz
- Voolutarve:
60 W
- Mõõtmed (L x K x S):
ilma jalata umbes 80 x 256 x 260 mm
- Netokaal (umbes):
3.1 kg
- Töökeskkonna temperatuur:
41 °F to 95 °F (5 °C to 35 °C)
- Töökeskkonna niiskus:
5 % to 90 %
- Siini toide (USB):
DC 5V $\overline{\text{---}}$ 500 mA

Sisendid / väljundid

- VIDEO OUT (videoväljund):
1,0 V (p-p), 75 Ω , negatiivne sünkroniseering, 1 x RCA-pesa
- HDMI IN/OUT (video/audio):
19-viiguline (HDMI standard, tüüp A)
- ANALOG AUDIO IN (analoogheli sisend):
2,0 Vrms (1 kHz, 0 dB), 600 Ω , 1 x RCA-pesa (L, R)
- DIGITAL IN (optiline digitaalsisend 1/2):
3 V (p-p), 2 x optiline pesa
- PORT. IN:
0,5 Vrms (3,5 mm stereopistik)

Tuner

- FM-i häälestusulatus:
87.5 kuni 108.0 MHz või 87.50 kuni 108.00 MHz

Võimendi

- Väljundvõimsus (4 Ω), (PEAK)
Kokku 400 W
Esikülg 125 W x 2
Bass 150 W (Passive)
- Väljundvõimsus (4 Ω), (RMS), THD 10 % (4 Ω / 3 Ω)
Kokku 300 W
Esikülg 90 W x 2
Bass 120 W (Passive)

kodukinosüsteem

- Laser:
pooljuhtlaser,
lainepikkus: 405 nm / 650 nm
- Signaalsüsteem:
NTSC/PAL standardne värvitelevisiooni süsteem
- Sageduskaja: 20 Hz kuni 20 kHz (48 kHz, 96 kHz,
192 kHz diskreetimine)
- Signaali-müra suhe:
rohkem kui 85 dB (ainult analoogväljundid)
- Koguharmonmoonutus:
0.05 % at 1 W
- Dünaamiline ulatus:
rohkem kui 90 dB
- LAN-port:
1 x Etherneti pesa, 10BASE-T/100BASE-TX

Kõlarid

- Eesmine kõlar (vasak/parem)
 - Type: 2-suunaline, 3 valjuhääldiga
 - Nimitakistus: 4 Ω
 - Sisendvõimsus: 125 W
 - Maksimaalne sisendvõimsus: 250 W
 - Netomõõtmed 168 x 484 x 129 mm
(L x K x S):
 - Netokaal: 1.6 kg
- Bassikõlar
 - Type: 1-suunaline, 1 valjuhääldiga
 - Nimitakistus: 3 Ω
 - Sisendvõimsus: 150 W
 - Maksimaalne sisendvõimsus: 300 W
 - Netomõõtmed 190 x 390 x 308 mm
(L x K x S):
 - Netokaal: 5.2 kg

Lisa

7

Tähtis teave võrguteenuste kohta

PALUN LUGEGE TÄHELEPANELIKULT. VÕRGUTEENUSTE KASUTAMISEL KEHTIVAD JÄRGMISED TINGIMUSED.

Võrguteenuste kasutamisel on vajalik internetiühendus, mida müüakse eraldi ning mille eest vastutate teie ainuisikuliselt. Võrguteenused võivad olla piiratud sõltuvalt teie internetiteenuse kvaliteedist, võimalustest ja tehnilistest piirangutest.

Võrguteenused kuuluvad kolmandatele osapooltele ja need võivad olla autoriõiguse, patendi, kaubamärgi ja/või teiste teabeomandi õigustega kaitstud. Võrguteenuseid pakutakse ainult teie isiklikuks ja mittekaubanduslikuks kasutamiseks. Kui vastav sisuomanik või teenusepakkuja ei ole selgesõnaliselt nii volitanud, ei tohi te muuta, kopeerida, uuesti avaldada, üles laadida, postitada, edastada, tõlkida, müüa, luua tuletatud töid, kuritarvitada ega levitada ühelgi viisil või meedia kaudu ühtegi sisu või teenust, mis on saadaval selle toote kaudu.

LG EI VASTUTA TEIE POOLT KASUTATAVATE VÕRGUTEENUSTE EEST. VÕRGUTEENUSEID PAKUTAKSE „NAGU ON“. SEADUSTE POOLT TÄIELIKULT LUBATUD ULATUSES EI ANNA LG ÜHTEGI KINNITUST EGA GARANTIID (i) TÄPSUSE, KEHTIVUSE, ÕIGEAEGSUSE, ÕIGUSPÄRASUSE EGA TERVIKLIKKUSE KOHTA ÜHEGI VÕRGUTEENUSE PUHUL, MIS ON SAADAVAL SELLE TOOTE KAUDU, VÕI (ii) ET VÕRGUTEENUSED ON VABAD VIIRUSTEST VÕI TEISTEST KOMPONENTIDEST, MIS VÕIVAD NAKATADA, OHUSTADA VÕI KAHJUSTADA SEDA TOODET, TEIE ARVUTIT, TELERIT, TEISI SEADMEID VÕI TEISI OMANDEID. LG ÜTLEB LAHTI KÕIGIST KAUDSETEST GARANTIIDEST, SEALHULGAS, KUID MITTE AINULT, GARANTIID TURUSTATAVUSE VÕI KONKREETSEKS OTSTARBEKS SOBIVUSE KOHTA.

MITTE ÜHELGI JUHUL JA ÜHEGI SEADUSLIKU TEOORIA JÄRGI, ÜKSKÕIK KAS LEPINGULISELT VÕI LEPINGUVÄLISELT, KÕRGENDATUD VASTUTUSE VÕI MUUL JUHUL POLE LG VASTUTAV TEIE EGA KOLMANDATE OSAPOOLE EES ÜHEGI OTSESE, KAUDSE, ETTENÄGEMATU, ERILISE, SEADUSANDLIKU, TULENEVA VÕI MUUDE KAHJUSTUSE EEST VÕI ADVOKAADITASUDE VÕI KULUDE EEST, MIS ON SEOTUD VÕI TULENEVAD VÕRGUTEENUSTE KASUTAMISEST ISEGI JUHUL, KUI SELLISTE KAHJUDE TEKKIMISE VÕIMALUSEST ON TEATATUD VÕI NEID ON ETTE NÄHA.

Võrguteenused võidakse katkestada või lõpetada igal ajal ning LG ei anna ühtegi kinnitust ega garantiid, et mis tahes võrguteenus jääb mis tahes ajaks kättesaadavaks. Võrguteenuste kasutamisel võivad kehtida vastava kolmanda osapoolte teenusepakkuja lisatingimused. Võrguteenuseid edastatakse kolmandate osapoolte poolt võrgu- ja edastusvahendite kaudu, mille üle LG-l puudub kontroll. LG ÜTLEB SELGESÕNALISELT LAHTI MIS TAHES VASTUTUSEST JA KOHUSTUSEST VÕRGUTEENUSTE KATKEMISE VÕI LÕPETAMISE EEST.

Samuti ei vastuta LG võrguteenustega seotud klienditeeninduse eest. Kõik küsimused ja päringud tuleb esitada otse vastava võrguteenuse pakkujale.

„Võrguteenused“ tähendavad kolmandate osapoolte teenuseid, mis on tehtud selle toote kaudu kättesaadavaks, sealhulgas, kuid mitte ainult, kõik andmed, tarkvara, lingid, teated, videod ja muu sisu, mis on tootes saadaval ning kasutatakse koos sellega.

„LG“ tähendab ettevõtet LG Electronics, Inc., selle emaaettevõtet, kõiki selle vastavaid tütarettevõtteid ning sellega seotud ettevõtteid üle maailma.

Avalik allikatarkvara teatis

Järgmistele GPL-failidele ning LGPL-teekidele, mida selle toote puhul kasutatud on, laiendavad GPL2.0/LGPL2.1 litsentsilepingud:

GPL EXECUTABLES (GPL-failid): Linux kernel 2.6, bash, busybox, cramfs, dhcpcd, e2fsprogs, fdisk, mkdosfs, mtd-utils, net-tools, procps, samba-3.0.25b, systools, tcpdump, tftpd, tinylogin, unzip, utelnetd

LGPL LIBRARIES (LGPL-teegid): uClibc, DirectFB, blowfish, cairo, ffmpeg, iconv, libusb, mpg123

gSOAP avaliku litsentsi 1.3 TEEK: gsoap
gsoap LG Electronics pakub teile lähtekoodi CD-plaadil hinnaga, mis katab selle levitamise seotud kulud, nagu meediakulud, tarnimise ja käsitsemise kulud, ning mille saate tellida e-kirja teel LG Electronics'ist aadressilt opensource@lge.com
See pakumine kehtib kolme (3) aasta jooksul alates kuupäevast, mil LG Electronics antud toote turustas.

Litsentside GPL, LGPL, MPL koopiad on saadaval aadressidel <http://www.gnu.org/licenses/old-licenses/gpl-2.0.html> ja <http://www.gnu.org/licenses/old-licenses/lgpl-2.1.html>.

Lisaks saate gSOAP'i avaliku litsentsi koopia hankida aadressilt <http://www.cs.fsu.edu/~engelen/license.html>.

See tarkvara põhineb osaliselt ettevõtte Independent JPEG Group töö. Autoriõigus © 1991–1998, Thomas G. Lane.

Selle tootega on kaasas

- boost C++: autoriõigus © Beman Dawes 1999–2003
- c-ares: autoriõigus © 1998 Massachusetts Institute of Technology (Massachusettsi Tehnoloogiainstituudi) poolt
- curl: autoriõigus © 1996–2008, Daniel Stenberg
- expat: autoriõigus © 2006 expat'i säilitajad
- freetype: autoriõigus © 2003 The FreeType Project (www.freetype.org)
- jpeg: See tarkvara põhineb osaliselt ettevõtte Independent JPEG Group töö. Autoriõigus © 1991–1998, Thomas G. Lane.
- mng: autoriõigus © 2000–2007 Gerard Juyn, Glenn Randers-Pehrson
- ntp: autoriõigus © David L. Mills 1992–2006

- OpenSSL:
 - Eric Youngi kirjutatud krüptograafiline tarkvara (eay@cryptsoft.com)
 - Tim Hudsoni poolt kirjutatud tarkvara (tjh@cryptsoft.com)
 - OpenSSL Project'i arendatud tarkvara OpenSSL Toolkit'is kasutamiseks. (<http://www.openssl.org>)
- png: autoriõigus © 2004 Glenn Randers-Pehrson
- portmap: autoriõigus © 1990 The Regents of the University of California (California Ülikooli regendid)
- ptmalloc: autoriõigus © 2001–2006 Wolfram Gloger
- UnitTest++: autoriõigus © 2006 Noel Llopis ja Charles Nicholson
- UPnP SDK: autoriõigus © 2000–2003 Intel Corporation
- strace :
 - autoriõigus © 1991, 1992 Paul Kranenburg
 - autoriõigus © 1993 Branko Lankester
 - autoriõigus © 1993 Ulrich Pegelow
 - autoriõigus © 1995, 1996 Michael Elizabeth Chastain
 - autoriõigus © 1993, 1994, 1995, 1996 Rick Sladkey
 - autoriõigus © 1999, 2000 Wichert Akkerman
- xml2: autoriõigus © 1998–2003 Daniel Veillard
- XML-RPC C/C++ jaoks:
 - autoriõigus © 2001 First Peer, Inc. Kõik õigused reserveeritud.
 - Autoriõigus © 2001 Eric Kidd. Kõik õigused reserveeritud.
- zlib: autoriõigus © 1995–2002 Jean-loup Gailly ja Mark Adler.

Kõik õigused reserveeritud.

Käesolevaga on antud luba tasuta kõikidele isikutele, kes on soetanud selle tarkvara koopiaid ning nendega seotud dokumendifaile („tarkvara“), kasutada tarkvara ilma piiranguteta, sealhulgas ilma piiranguteta õigus kasutada, kopeerida, muuta, ühendada, avaldada, levitada, all-litsentsida ja/või müüa tarkvara koopiaid ning lubada isikutele, kellele on tarkvara loetletud toimingute tegemiseks hangitud, sealjuures kehtivad järgmised tingimused:

TARKVARA PAKUTAKSE „NAGU ON“, ILMA ÜHEGI SELGESÕNALISE VÕI KAUDSE GARANTIITA, SEALHULGAS, KUID MITTE AINULT, GARANTIID TURUSTATAVUSE VÕI KONKREETSEKS OTSTARBEKS SOBIVUSE JA MITTERIKKUMISE KOHTA. MITTE ÜHELGI JUHUL EI OLE AUTORID VÕI AUTORIOIGUSE OMANIKUD VASTUTAVAD ÜHEGI NÕUDE, KAHJUSTUSE VÕI TEISTE KOHUSTUSTE EEST, ÜKSKÕIK KAS LEPINGULISELT, LEPINGUVÄLISELT VÕI MUUL VIISIL, MIS VÕIVAD TEKKIDA SEoses TARKVARA VÕI SELLE MUUDE TEHINGUTE KASUTAMISEGA.

Gracenote®

lõppkasutaja

litsentsileping

Selle seadme rakendus kasutab Gracenote, Inc.-i (peakorter EmeryvilleXis, Californias, edaspidi rGracenoteY) tarkvara. GracenoteXi tarkvara (edaspidi GracenoteXi tarkvara) võimaldab rakendusel teostada plaadi- ja/või failituvastust ning hankida muusikaga seotud teavet, sh nimi, esitaja, lugu ja pealkiri (edaspidi GracenoteXi andmed) veebiserveritest või manusandmebaasidest, ja tšita muid funktsioone. Vite kasutada GracenoteXi andmeid ainult selle rakenduse või seadme lõppkasutaja funktsioonideks mieldud viisidel. Te nustute kasutama GracenoteXi andmeid, GracenoteXi tarkvara ja GracenoteXi servereid ainult isiklikuks mittekaubanduslikuks tarbeks.

Te nustute GracenoteXi tarkvara või GracenoteXi andmeid mitte loovutama, kopeerima, edastama ega üle andma kolmandatele isikutele. **TE NHUSTUSTE MITTE KASUTAMA EGA RAKENDAMA GRACENOTEXI ANDMEID, GRACENOTEXI TARKVARA VHI GRACENOTEXI SERVEREID, VTLJA ARVATUD KTESOLEVAGA SELGESHNALISELT LUBATUD JUHTUDEL.**

Te nustute, et teie mittevblistav leping GracenoteXi andmete, GracenoteXi tarkvara ja GracenoteXi serverite kasutamiseks lõpeb, kui te neid piiranguid rikute. Kui teie litsents lõpeb, nustute te tšielikult lõpetama igasuguse GracenoteXi andmete, GracenoteXi tarkvara ja GracenoteXi serverite kasutamise. Gracenote jltab endale kõik õigused GracenoteXi andmetele, GracenoteXi tarkvarale ja GracenoteXi serveritele, sh kõik omandiõigused. Gracenote ei vta mitte mingitel tingimustel endale kohustust teile maksta teie pakutava teabe eest.

Te nustute, et Gracenote, Inc võib rakendada klesoleva lepingu kohaseid õigusi teie vastu vahetult enda nimel.

GracenoteXi teenus kasutab pbringute jltamiseks statistilistel eesmlrkidel unikaalset identifikaatorit. Juhuslikult omistatud numbrilise identifikaatori eesmlrk on võimaldada GracenoteXi teenusel loendada pbringuid, teadmata midagi teie kohta. Lbhemat teavet vaadake GracenoteXi teenuse privaatsuspoliitika leheküljelt. GracenoteXi tarkvara ja kõik GracenoteXi andmed on teie kasutada antud HETKESEISUGA. Gracenote ei esita selgesnaliselt vltjendatud või kaudset seisukohta ega garantiid GracenoteXi serveritest saadavate GracenoteXi andmete tšpsuse kohta. Gracenote jltab endale õiguse GracenoteXi serveritest andmeid kustutada või muuta andmekategooriaid ükskõik mis põhjustel, mida Gracenote peab piisavaks. Ei anta mingit garantiid, et GracenoteXi tarkvara või GracenoteXi serverid on veavabad või GracenoteXi tarkvara või GracenoteXi serverite tšlt toimub katkestusteta. Gracenote ei ole kohustatud pakkuma teile uusi tšbiustatud või lisaandmetüppe või -kategooriaid, mida Gracenote võib tulevikus pakkuda ning tal on igal ajal õigus peatada oma teenuste pakkumine.

GRACENOTE EI ANNA MINGIT SELGELTVTLJENDATUD EGA KAUDSET GARANTIID, MUU HULGAS KAASA ARVATUD KAUDSET TURUSTATAVUSE, TEATUD OTSTARBEKS SOBIVUSE, NIMETUSE VHI MITTERIKKUMISE GARANTIID.
GRACENOTE EI ANNA GARANTIID TULEMUSTELE, MIDA TE SAAVUTATE GRACENOTEXI TARKVARA VHI GRACENOTEXI SERVEREID KASUTADES. GRACENOTE EI VASTUTA MINGIL JUHUL KAUDSETE JA ETTENTšGEMATUTE KAHJUDE EGA SAAMATA JššNUD TULU EEST.

© Gracenote, Inc. 2009



	Телефон	Режим работы	Интернет
Россия	8-800-200-7676	Круглосуточно	http://www.lg.com
Беларусь	8-820-0071-1111		
Латвия	8-0003-271		
Литва	8-800-30-800		
Эстония	800-9990		
Украина	0-800-303-000	8:00 - 21:00 (Пн.-Пят.) 9:00 - 18:00 (Суб., Вс.)	
Казахстан	8-8000-805-805	9:00 - 18:00 (Пн.-Пят.) 9:00 - 18:00 (Суб.)	
	2255 (для мобильных телефонов)		
Кыргызстан	8-0000-710-005	Круглосуточно	
Узбекистан			