



מכונת כביסה הוראות הפעלה

F81480W
F81482S

לקוחות נכבדים!

אנו מודים לכם ושמחים שהצטרפתם למשפחת **ברימאג דיגיטל אייג'**.

במכונת הכביסה החדישות והיוקרתיות המיובאות על-ידי חברת **ברימאג דיגיטל אייג'**, מיושמות הטכנולוגיות החדישות ביותר המעניקות ביצועים מעולים, בטיחות מושלמת ונוחות מרבית בשימוש.

חברת **ברימאג דיגיטל אייג'**, רואה בנוחות שלכם אתגר עליון ושוקדת ללא הרף לשמירה על רמת איכות גבוהה המוענקת לכם.

נא קראו את ההוראות בעיון רב טרם התקנת מכונת הכביסה ואנו משוכנעים כי תפיקו הנאה מושלמת וכי תהיו שבעי רצון מביצועיה ואמינותה.

חוברת זו, מספקת מידע מדויק באשר להתקנת המכונה.

באיחולי הנאה והצלחה

חברת **ברימאג דיגיטל אייג'**

BRIMAG

מנתגים מבית טוב

■ הגנה מפני קמטים

עם תנועות סיבובי התוף המתחלפות, נמנעת היווצרות קמטים בכבסים.



■ גוף חימום מובנה

גוף חימום פנימי המבצע חימום מים אוטומטי לטמפרטורה המתאימה ביותר לתוכנית שנבחרה.



■ פעולה חסכונית באמצעות מערכת כביסה נבונה

חיישני מערכת הכביסה הנבונה מודדים את כמות הכביסה ואת טמפרטורת המים ובהתאם לכך נקבעת כמות המים זמן הכביסה המיטבי להשגת תוצאות כביסה מיטביות והשגת חיסכון בחשמל ובמים.



■ נעילת ילדים

מערכת נעילת ילדים אינה מאפשרת הפעלת הלחצנים ובכך מונעת ביצוע שינויים לא רצויים בתוכנית כביסה שבפעולה.



■ מערכת בקרת מהירות להפחתת רעש

המערכת מזהה את כמות המטען והאיזון, ומפזרת באחידות את הכבסים בתוך כדי להפחית את דרגת הרעשים בעת הסחיטה.



■ ממיר הנעה ישירה

המנוע המתקדם של מכונת הכביסה המופעל בדרם ישר, מניע את התוף בצורה ישירה ללא כל צורך ברצועת הנעה.



■ 6 תנועות

מכונת כביסה זו מסוגלת לבצע מגוון פעולות תוף שונות או לשלב פעולות שונות בהתאם לתוכנית הכביסה שבחרתם. בשילוב עם מהירות סחיטה מבוקרת והיכולת של התוף להסתובב ימינה וגם שמאלה, משתפרים ביותר ביצועי הכביסה של המכונה המעניקה לכם תוצאות מעולות בכל כביסה.



קראו את כל הוראות השימוש וההתקנה לפני השימוש במכונה.

למען בטיחותכם, פעלו בהתאם להוראות הבטיחות הבסיסיות ובהתאם לאמור בחוברת זו כדי להקטין סכנת חשיפה להתלקחות אש, התפוצצות, התחשמלות, מניעת נזקי רכוש, פגיעה או מוות.



אזהרות: כדי להפחית סכנת אש, התחשמלות או פגיעה גופנית בעת השימוש במכונת הכביסה, פעלו בהתאם לכל כללי הבטיחות הבסיסיים כולל אלו המפורטים להלן:

- לפני תחילת פעולת ההתקנה, בדקו האם קיימים נזקים חיצוניים. באם מתגלה נזק כלשהו, אל תפעילו את המכונה.
- אל תתקינו או תאחסנו את המכונה במקום החשוף לפגעי מזג האוויר.
- אל תאפשרו לילדים לשחק בבקרי המכונה.
- אל תתקינו, תחליפו חלקים או תבצעו פעולות שרות, אלא אם קיימות הנחיות מפורשות בהוראות ההפעלה, ויש לכם את הידע והכישורים הדרושים לביצועם.
- הרחיקו מאזור המכונה ומתחת לה חומרים דליקים כמו ניירות, סמרטוטים, כימיקלים וכו'.
- נדרש פיקוח צמוד של מבוגרים במידה וילדים נמצאים בקרבת המכונה. אל תניחו לילדים לשחק על, עם, או בתוך המכונה.
- הרחיקו חיות מחמד מהמכונה.
- אל תשאירו את דלת המכונה פתוחה.
- דלת פתוחה עלולה לגרום לילדים להיתלות עליה או לזחול לתוך המכונה.
- המתינו לעצירה מוחלטת של התוף לפני ניסיון לפתוח את הדלת.
- תהליך הכביסה עלול להקטין את עמידות הכבסים לאש. למניעת התלקחות אש, עקבו אחר הוראות יצרני הכבסים.
- אל תכבסו או תייבשו פריטים אשר נוקו, כובסו, הושרו או הוכתמו בחומרים דליקים או נפיצים כמו שעווה, שמן, צבע, בנזין, חומרי ניקוי יבש, נפט וכדומה שכן, הם
- עלולים להתלקח או להתפוצץ.
- אל תטרקו את דלת המכונה ואל תפעילו כוח לפתיחתה כשהיא במצב נעול. פעולה כזו עלולה לגרום נזק למכונת הכביסה.
- כאשר מתבצעת כביסה בטמפרטורה גבוהה, הדלת עלולה להיות חמה מאוד. אל תגעו בה!
- להקטנת סכנת התחשמלות, הוציאו את תקע המכונה משקע החשמל בקיר, לפני כל פעולת אחזקה או ניקוי.
- אל תוציאו את תקע החשמל מהשקע בקיר על ידי משיכה בכבל החשמל. אחזו בתקע עצמו בלבד.
- אל תשתמשו במכונת הכביסה כאשר מתגלה נזק כלשהו, חלק חסר או כאשר נגרם נזק לכבל או לתקע החשמל.
- לפני השלכת המכונה הישנה, נתקו את התקע, וחיתכו את כבל החשמל קרוב ככל שניתן למקום יציאתו מהמכונה.
- אם המכונה נרטבה, נתקו אותה מרשת החשמל ופנו לתחנת השרות הקרובה. סכנת התחשמלות!
- חברו את מכונת הכביסה באמצעות צינורות המים החדשים. אל תעשו ימוש בצנרת אספקת המים הישנה.
- כדי לא להפיל או להפוך את המכונה, אל תדחפו בחוזקה את דלת המכונה כשהיא פתוחה.

שמרו על הוראות בטיחות אלו

הארקת המכונה

- חברו את מכונת הכביסה לשקע המוארק בהארקה תקנית! במקרה של תקלה, הארקת המכונה תקטין את הסיכון להתחשמלות. המכונה מצוידת בכבל ובתקע חשמל עם מוליכי הארקה. וודאו כי בשקע החשמל המזין את המכונה קיימת הארקה תקנית.
- אל תשתמשו בשקעים מפצלים, כבל מאריך או שקע ללא הארקה.
- אזהרה:** במקרה של ספק, התייעצו עם חשמלאי מוסמך.

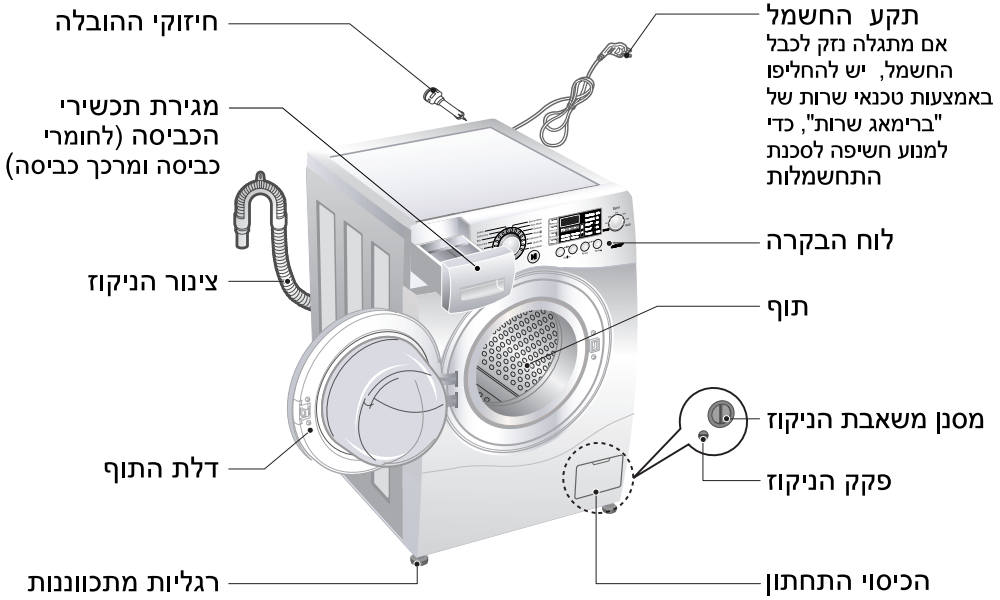

- סוג המכונה מכונת כביסה עם פתח קדמי
- מתח הפעלה 230 V~, 50Hz
- ממדים 600 מ"מ (ר) x 590 מ"מ (ע) x 850 מ"מ (ג)
- משקל 66 ק"ג
- צריכת הספק מרבית 2100W
- משקל כביסה 8 ק"ג
- צריכת מים 56 ליטר (7 ליטר / לק"ג)
- לחץ כניסת מים 100-1000 kPa (1.0~10 אטמוספרות).

* הנתונים עשויים להשתנות ללא כל הודעה מוקדמת במטרה לשפר את איכות המכונות.

■ אביזרים

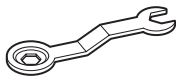

מפתח ברגים

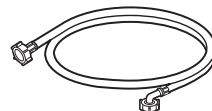

אינור כניסת המים

1. הסירו את אריזת הקרטון ואת חלקי הקלקר.
2. הרימו את מכונת הכביסה והוציאו את בסיס האריזה.
3. הסירו את סרטי ההדבקה המקבעים את כבל החשמל ואת צינור הניקוז.
4. הוציאו את צינור כניסת המים מתוך תוף המכונה.

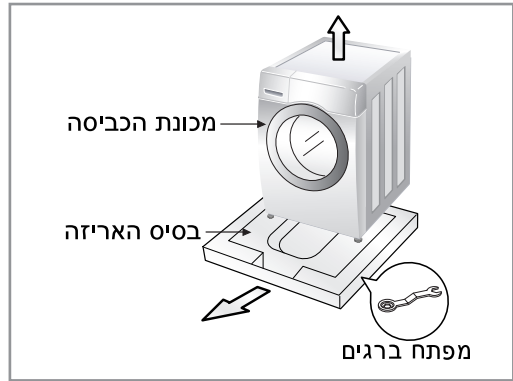

שמרו את מפתח הברגים המיועד לאיזון המכונה בתוך בסיס האריזה. ✓
הערה

אזהרה

חומרי האריזה (סרטים, יריעות וקלקרים) עשויים להיות מסוכנים לילדים. סכנת חנק! הרחיקו חומרים אלו מהישג ידם של ילדים קטנים.

■ הסרת חיזוקי ההובלה

למניעת נזקים לרכיבים פנימיים בעת ההובלה, מותקנים במכונה 4 חיזוקי הובלה מיוחדים. לפני תחילת השימוש במכונת הכביסה, הסירו את החיזוקים ביחד עם מגופי הגומי. במידה וחיזוקי ההובלה לא יוסרו, ייגרמו רעידות חזקות, רעש ונזק למכונה.

1. הבריגו ושחררו את 4 החיזוקים בעזרת מפתח הברגים המסופק עם המכונה.
2. הסירו את 4 החיזוקים ואת מגופי הגומי בסיבוב קל של המגופה.

שמרו את מפתח הברגים המיועד לאיזון המכונה בתוך בסיס האריזה. ✓
הערה

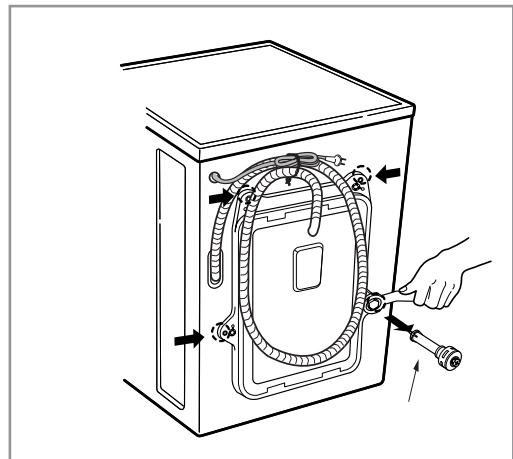

3. אטמו את הפתחים בעזרת הפקקים המסופקים עם המכונה.

■ מיקום הצבת המכונה

◀ מיקום

- **משטח מאוזן:** זווית שיפוע המשטח שעליו מוצבת, לא יעלה על 1°.
- **שקע החשמל:** מקמו את המכונה במרחק שלא יעלה על 1.5 מ' משקע החשמל. אל תחברו מוצרי חשמל נוספים לשקע החשמל המזין את המכונה.
- **מרווחים נוספים:** שמרו על מרווחים של 10 ס"מ מהקיר ו- 2 ס"מ מצדי המכונה. אל תניחו או תאחסנו חומרי כביסה על המכונה. חומרים אלו עלולים לגרום נזק למשטחים החיצוניים של המכונה ולבקרי ההפעלה.

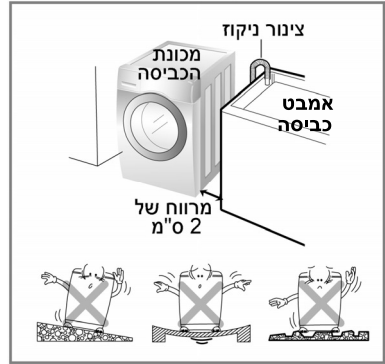

◀ הצבת המכונה

- הציבו את מכונת הכביסה על משטח מאוזן וקשיח. וודאו כי זרימת האוויר מסביב למכונה אינה חסומה על ידי שטיחים וכו'.
- אם המשטח עליו מוצבת המכונה אינו מאוזן, לעולם אל תאזנו את המכונה באמצעות הכנסת פיסות עץ, קרטון או חומרים אחרים, מתחת לבסיס המכונה.
- אם המכונה מותקנת בקרבת תנור גז או מקור חום אחר, עליכם להתקין מחיצות בידוד (85 x 60 ס"מ) המצופות ברדיד אלומיניום בצד הפונה למקור החום.
- אל תתקינו את מכונת הכביסה במקום בו הטמפרטורה עשויה לרדת מתחת ל- 0°C.
- נא הקפידו על הצבת המכונה במקום נגיש לטכנאי שרות, למקרה של צורך בפעולות שרות ותחזוקה.
- לאחר הצבת המכונה, אזנו את המכונה באמצעות כיוון ארבעת הרגליות המתכווננות עם מפתח ברגים. במידה וקיים משטח עבודה מעל למכונה, וודאו קיום מרווח של כ- 20 מ"מ בין החלק התחתון של משטח העבודה לבין המשטח העליון של המכונה.
- מכונת כביסה זו אינה מיועדת להתקנה בכלי שיט, בקרוונים, כלי טיס וכו'.

◀ חיבורי החשמל

- אל תשתמשו בכבל מאריך.
- במידה ומתגלה נזק לכבל החשמל, נתקו את המכונה מהחשמל ופנו לתחנת השרות הקרובה למקום מגוריכם. רק טכנאי מורשה ומיומן, רשאי להחליף את כבל החשמל.
- לאחר סיום תוכנית כביסה, הקפידו להוציא את תקע החשמל מהשקע בקיר ולסגור את ברז אספקת המים.
- חברו את מכונת הכביסה לשקע חשמל המוארק בהארקה תקנית בלבד.
- וודאו כי שקע החשמל המזין את המכונה יהיה נגיש בכל עת.
- תיקונים במכונת הכביסה יבוצעו על ידי טכנאי מורשה ומיומן בלבד. בעת הצורך, פנו לתחנת השרות הקרובה למקום מגוריכם. תיקונים שבוצעו על ידי מי שאינו מוסמך לכך, עלולים לחשוף את המשתמשים לפגיעה ולנזקים חמורים למכונת הכביסה.
- אל תתקינו את המכונה במקום בו הטמפרטורה עלולה לרדת מתחת לנקודת הקיפאון. צינורות המים עלולים להתפוצץ במקרה של קפיאת המים. הבקרה האלקטרונית של המכונה עלולה להינזק כתוצאה מפעולה בטמפרטורות שמתחת לנקודת הקיפאון.
- במידה והובלת המכונה התבצעה בטמפרטורה שמתחת לנקודת הקיפאון, העמידו את המכונה מספר שעות בטמפרטורת החדר לפני חיבורה לרשת החשמל והפעלתה.

אזהרה

אמצעי זהירות הנוגעים לכבל החשמל

למרבית מכשירי החשמל נדרשת אספקת חשמל נפרד שאליו לא מחוברים מכשירים חשמליים נוספים.
אל תעמיסו את שקע החשמל אליו מחוברת המכונה. שקע רופף או פגום, מוליכים חשופים, מגעים שרופים או כבל זינה ותקע פגומים, חושפים אתכם לסיכונים. כל אחת מהתקלות הנ"ל, עלולות לגרום להתחשמלות או התלקחות אש.
בצעו בדיקה תקופתית של מצב כבל החשמל. באם מתגלה פגם כלשהו, נתקו מיד את המכונה מרשת החשמל ופנו לתחנת השרות הקרובה למקום מגוריכם.
הגנו על כבל החשמל מפני נזקים פיזיים או מכאניים, כמו למשל" מעיכה, פיתול, קיפול, לחיצה, סגירה בתוך דלת, דריכה וכו'. שימו לב במיוחד לתקע, לשקע החשמל בקיר ונקודת היציאה של כבל החשמל ממכונת הכביסה

אזהרה

מכונה זו אינה מיועדת לשימוש על ידי בני אדם (כולל ילדים) עם מוגבלויות גופניות, נפשיות או תחושתיות, או ללא ניסיון וידע, אלא אם הם נמצאים בהשגחה ופיקוח של אדם בוגר ואחראי או הם הודרכו כיצד להשתמש כראוי במכונה על ידי אדם האחראי לבטיחותם.

■ חיבור המכונה לאספקת המים

- בחיבור המכונה למערכת אספקת המים, השתמשו בצינור כניסת המים החדש המסופק עם המכונה. אל תשתמשו בצנרת אספקת מים שהייתה בשימוש קודם.
- לחץ אספקת המים למכונת חייב להיות בין 100 ל- 1000 kPa (10~1.0 אטמוספרות).
- במידה ולחץ המים הביתי גבוה מ 10 אטמוספרות, התקינו מפחת לחץ.
- בדקו בקביעות את מצב צינור כניסת המים, והחליפו אותו אם מתגלים בו סדקים, קרעים או סימני בלאי.

◀ שלב 1: בדיקת אטם הגומי בצינור כניסת המים

- צינור כניסת המים מסופק עם שני אטמי גומי המיועדים למניעת נזילות מים. וודאו כי המחבר המחובר לברז המים מהודק כהלכה.

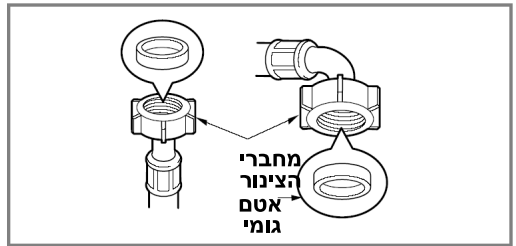

◀ שלב 2: חברו את הצינור לברז אספקת המים דגם - א': חיבור צינור המים לברז עם תבריג

- חברו את מחבר הצינור לברז אספקת המים.

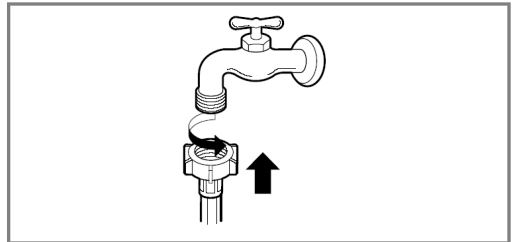

דגם - ב': חיבור צינור המים לברז ללא תבריג

1. הבריגו ושחררו את לוחית המחבר ואת 4 בורגי ההידוק.
2. דחפו את המחבר לתוך קצה ברז המים להשגת אחיזה מושלמת בין אטם הגומי לברז. הדקו את 4 בורגי ההידוק.
3. דחפו את מחבר צינור המים בצורה אנכית כך שאטם הגומי ייצמד לברז, והדקו אותו בסיבוב ימינה עד הנעילה.

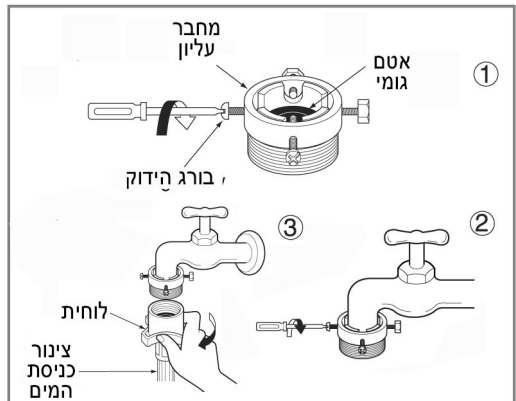

דגם - ג': חיבור צינור המים לברז עם מחבר מהיר ללא תבריג

1. הבריגו ושחררו את טבעת המחבר ואת 4 בורגי ההידוק.
 2. הסירו את המוביל אם קוטר הברז גדול מדי ולא מאפשר להכניס את המתאם.
 3. דחפו את המחבר לתוך קצה ברז המים להשגת אחיזה מושלמת בין אטם הגומי לברז.
 4. הדקו את 4 בורגי ההידוק.
4. משכו כלפי מטה את לוחית הנעילה, דחפו את צינור כניסת המים לתוך המתאם ושחררו את טבעת המחבר. וודאו שהמתאם ננעל היטב במקומו.

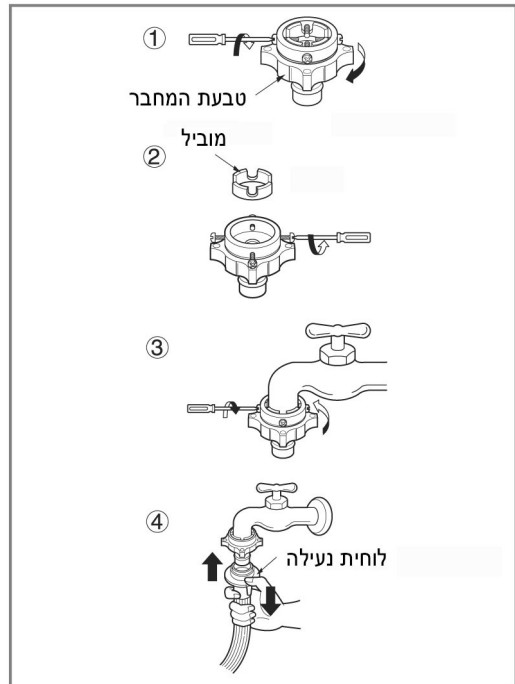

✓ הערה
לאחר חיבור צינור כניסת המים לברז המים, פתחו את הברז כדי לשטוף גופים זרים מתוך קו אספקת המים (לכלוך, חול או שבבים). אפשרו למים להתנקז לתוך קערה ובדקו את טמפרטורת המים.

שלב 3: חברו את הצינור למכונת הכביסה

- וודאו שצינור המים אינו מפותל, מקופל או מעוך.
- ◀ חברו את מכונת הכביסה לברז אספקת מים קרים בלבד.

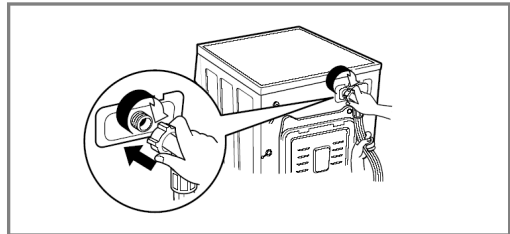

לאחר סיום פעולות ההתקנה, אם קיימות נזילות מים חזרו על פעולות ההתקנה הנ"ל. עליכם לחבר את צינור כניסת המים לברז רגיל. אל תחברו את צינור כניסת המים לברז מרובע או ברז בקוטר גדול מדי.



השתמשו בברז מים אופקי		
ברז אופקי		פיה מוארכת
		ברז מרובע

■ התקנת צינור הניקוז

- גובה צינור הניקוז מהרצפה, לא יעלה על 100 ס"מ.
- אבטחו את צינור הניקוז לפתח הניקוז, למניעת נזילות מים והצפה.
- במידה וצינור הניקוז ארוך מדי, אל תדחפו אותו בכוח לתוך המכונה. הדבר עלול לגרום לרעשים חריגים.

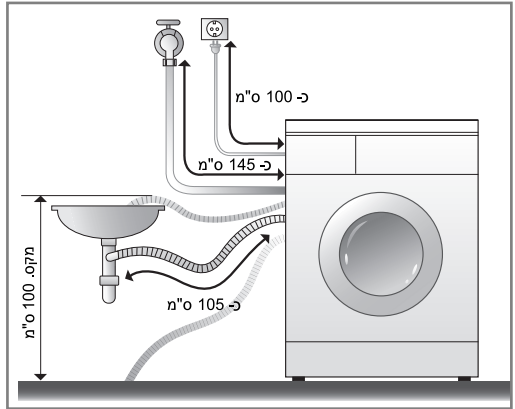

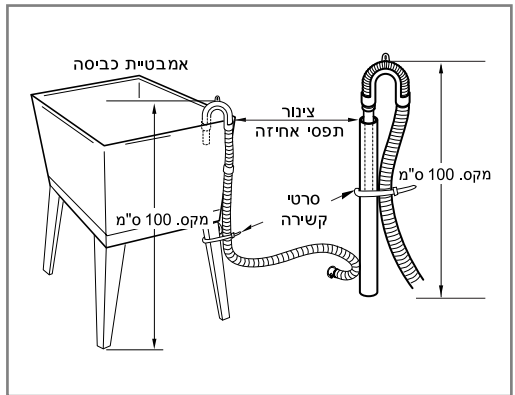
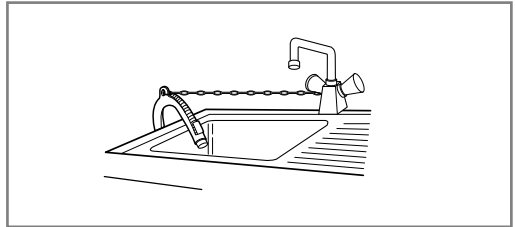

- כאשר תניחו את צינור הניקוז על גבי כיור או אמבט, אבטחו אותו היטב כדי למנוע ממנו להשתחרר ולגרום להצפת מים.
- אבטחת צינור הניקוז, תמנע ממנו לשתחרר ולגרום נזקים כתוצאה מהצפת מים.

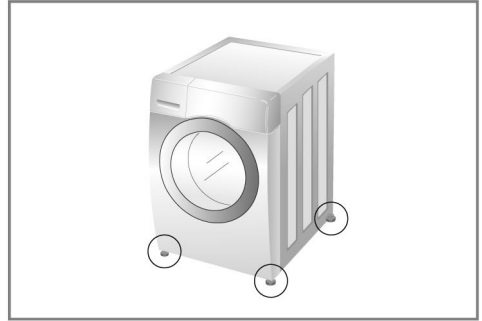

איזון המכונה

1. איזון נכון של המכונה, ימנע רעשים ורעידות בעת הפעולה.
 הציבו את מכונת הכביסה על משטח יציב ומפולס, מומלץ להציבה בפינת החדר



התקנת המכונה על ריצפת עץ או ריצפה לא יציבה עלולה לגרום לרעידות חריגות והפסקת פעולת המכונה כתוצאה מחוסר איזון. 

2. במידה והרצפה אינה ישרה, כווננו את הרגליות המתכווננות כדי לוודא שהמכונה מוצבת בצורה יציבה ומאוזנת (אל תתחבו פיסות עץ וכדומה מתחת לרגליות). וודאו כי כל ארבעת הרגליות מוצבות היטב על הרצפה (וודאו שהמכונה מפולסת בעזרת פלס מים).

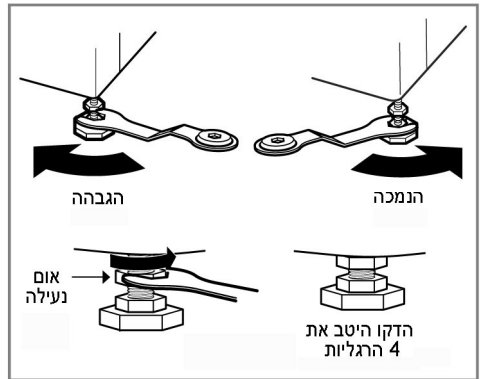

• לאחר איזון המכונה, אבטחו את רגליות המכונה באמצעות הידוק אומי הנעילה כלפי בסיס המכונה. הקפידו לאבטח את כל הרגליות

3. בדיקת מוצלבת
 לחצו על אחת מהפינות העליונות של המכונה כדי לוודא כי המכונה אינה מתנדנדת (עליכם לבצע את הבדיקה בשתי פינות סמוכות) במידה והמכונה זזה, כווננו את הרגליות בהתאם.

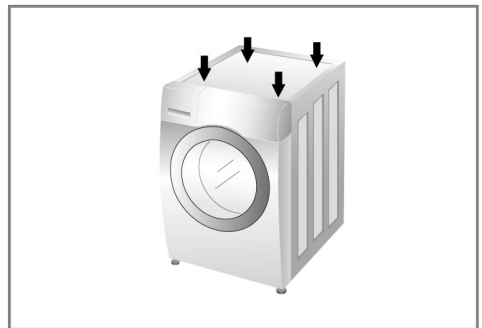

במידה והמכונה מותקנת על גבי ריצפה מוגבהת, עליכם לאבטח ולהדק את המכונה לרצפה או לקירות כדי למנוע סכנת נפילה של המכונה. 

משטחי בטון

- על אזור ההתקנה להיות נקי, יבש, ומפולס.
- התקינו את המכונה על רצפה יציבה ושטוחה.

משטחים מרוצפים חלקלקים

- הדביקו רפידות למניעת החלקה בגודל 70x70 מ"מ מתחת לכל אחת מארבעת הרגליות. ייצבו ופלסו את המכונה לאחר מכן.
- תוכלו להשתמש ברפידות למניעת החלקה עם הדבקה עצמית המיועדות למניעת החלקה במדרגות או במעברים.

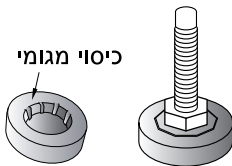

משטחי עץ (עשויה מלוחות עץ)

- רצפות מעץ רגישות במיוחד לרעידות.
- למניעת רעידות, מומלץ להרכיב מתחת לכל אחת מהרגליות כיסוי מגומי בעובי של 15 מ"מ לפחות. אבטחו לפחות 2 קורות של רצפה באמצעות ברגים.
- אם ניתן, הציבו את מכונת הכביסה באחת הפינות של החדר בה הרצפה יציבה יותר.
- התקינו את כיסויי הגומי מתחת לרגליות.
- את הרגליות ניתן לרכוש בתחנות השרות של LG ברחבי הארץ (מק"ט 4620ER4002B).

-
- הצבה נכונה, יציבות ואיזון, יבטיחו פעולה תקינה ואמינה של מכונת הכביסה שלכם.
 - מכונת הכביסה חייבת להיות מוצבת כשהיא מאוזנת ב- 100% יציבות.
 - וודאו שהמכונה לא מתנדנדת כאשר מופעל כוח על אחת הפינות.
 - המשטח עליו מותקנת המכונה, חייב להיות נקי, ולא מצופה בשעווה או בחומרי הברקה שומניים אחרים.
 - הקפידו שרגליות המכונה תהיינה יבשות. רגלית רטובה עלולה לגרום להחלקת המכונה.
-



הפעלת מכונת הכביסה

1. מיינו את פריטי הכביסה
(עיינו בעמוד הבא)

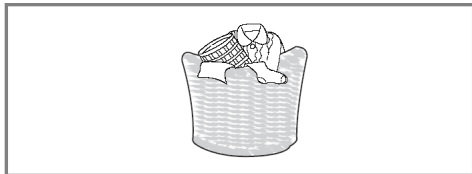

2. פתחו את דלת התוף וטענו את הכבסים.

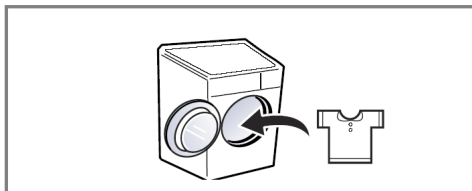

3. לחצו על לחצן ההפעלה/כיבוי.



4. בחרו את תוכנית הכביסה
(עיינו בעמודים 17~19)

בזמן זה בחרו את האפשרויות הנוספות
(עיינו בעמודים 21~24)

- תוכניות נוספות
- טמפרטורה
- מהירות סחיטה
- פעולות אחרות

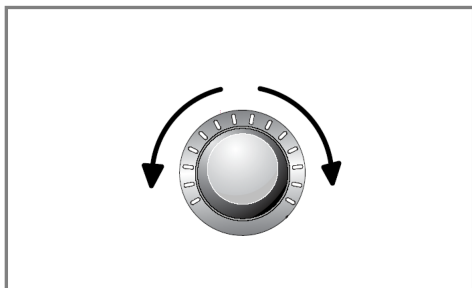

5. הוסיפו תכשירי כביסה
(עיינו בעמודים 25~26)

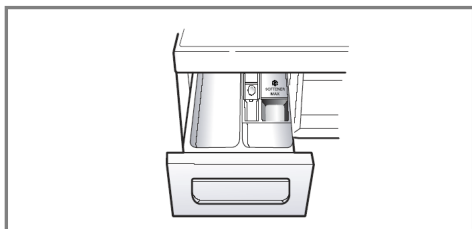

6. לחצו על לחצן התחלה/הפסקה.



טיפול בכבסים לפני הכביסה

1. תוויות טיפול בפרטי הלבוש
בדקו את התוויות התפורה בבגד בו תמצאו פרטים על הרכב האריג והנחיות לכביסה.

2. מיון הכבסים
להשגת תוצאות כביסה מיטביות, מיינו את פרטי הלבוש המתאימים לכביסה באותו מחזור כביסה. לאריגים שונים נדרשות טמפרטורות ומהירויות שחיטה שונות ויש לכבס אותם בהתאם לתכונות שלהם. הפרידו תמיד פריטים מצבעים כהים מפריטים בצבעים בהירים או לבנים. כבסו אותם בנפרד מאחר וצבע ומוך עלולים לעבור בין סוגי הכבסים השונים ולגרום לשינוי הגוון באריגים בהירים ולבנים. במידה וניתן, אל תכבסו בגדים מלוכלכים מאוד יחד עם בגדים מעט מלוכלכים.

- לכלוך (רב, רגיל, קל)
- הפרידו כבסים בהתאם לרמת הכלוך.
- צבע (לבן, בהיר, כהה)
- הפרידו כבסים לבנים מכבסים צבעוניים.
- מוך (נוטים ליצור מוך, קולטים מוך)
- כבסו בנפרד אריגים הנוטים ליצור מוך מאלה הנוטים לקלוט שאריות מוך.

3. לפני טעינת הכבסים בתוף

- ערבבו פריטי כביסה גדולים וקטנים. העמיסו תחילה את הפריטים הגדולים. אל תכבסו פריט אחד בודד כדי למנוע היווצרות חוסר איזון.
- בדקו היטב את כל הכיסים וודאו שהינם ריקים. פריטים כמו מסמרים, סיכות ראש, מציתים, עטים, מטבעות ומפתחות, ייגרמו נזק למכונת הכביסה ולבגדים שלכם.
- סגרו רוכסנים וסוגרים מסוגים שונים כדי להבטיח שאלה לא ייתפסו בפריטים אחרים.
- טפלו בכתמים לפני הכביסה. הברישו מעט נוזל כביסה המהול במים בכתמים, צווארונים או שרולים.
- בדקו את הכפלים באטם הגומי שבדלת (אפור) כדי להסיר מהם חלקיקים קטנים, אם קיימים.
- בדקו את החלל הפנימי של התוף והוציאו ממנו פריטים כלשהם שנשארו בתוכו.
- הוציאו פריטי לבוש או חפצים מתוך כפלי אטם הגומי כדי למנוע נזקים לכבסים ולאטם הגומי.

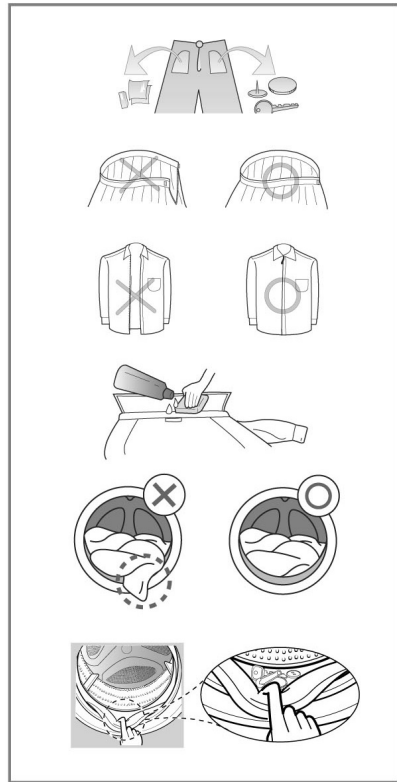

לפני השימוש במכונה בפעם הראשונה, בחרו תוכנית (כותנה ב- 60°C והוסיפו חצי מכמות חומר הכביסה) והפעילו את המכונה ללא כבסים. פעולה זו תסיר משקעים אשר יתכן ונתרו בתוף ובדוד המכונה במהלך הייצור.





טבלת תוכניות כביסה

• תוכניות כביסה מומלצות בהתאם לסוג פריטי הכביסה.

משקל מרבי	טמפ' המים	סוג האריג	תיאור	תוכנית
מרבי	40°C (קרה עד 95°C)	פריטים מצבעים יציבים חולצות, בגדי ערב, פיז'מות.. ופריטי כותנה לבנה מלוכלכים קלות (הלבשה תחתונה).	מספקת ביצועים טובים יותר על ידי שילוב תנועות תוף שונות.	כותנה
	60°C (קרה עד 60°C)		מספקת ביצועי כביסה מיטביים עם צריכת אנרגיה מופחתת.	כותנה חסכונית
4.0 ק"ג	40°C (קרה עד 60°C)	פוליאמיד, אקריל, פוליאסטר	תוכנית זאת מתאימה לחולצות שאין צורך לגהץ לאחר הכביסה.	סינתטית
	40°C (קרה עד 40°C)	סוגי אריגים שונים, למעט פריטים מיוחדים (משי/ עדינים, בגדי ספורט, בגדים כהים, צמר, שמיות/וילונות).	תוכנית זאת מתאימה לכביסה בו זמנית של סוגי אריגים שונים.	מעורבת
	60°C (95°C)	בגדי תינוקות מעט מלוכלכים.	הסרת כתמי חלבונים שנקרשו וביצועי שטיפה משופרים.	בגדי תינוקות
4.5 ק"ג	40°C (קרה עד 60°C)	פריטים מצבעים יציבים חולצות, בגדי ערב, פיז'מות.. ופריטי כותנה לבנה מלוכלכים קלות (הלבשה תחתונה).	יוצרת פחות רעש ורעידות וחוסכת כסף באמצעות צריכת חשמל בשעות שפל.	כביסה שקטה
מרבי	40°C (קרה עד 60°C)	אריגים הבאים במגע ישיר עם העור (בגדים תחתונים, מצעי מיטה, חיתולים וכו')	הסרה יעילה של שאריות תכשירי כביסה מפריטי הלבוש.	טיפול בעור
1 פריט גדול	40°C (קרה עד 40°C)	מצעי כותנה פרט לפריטים מיוחדים (עדינים, צמר, משי וכו') ממולאים: כריות, שמיכה, כיסויי ספות עם מילוי קל.	תוכנית זו מיועדת לפריטים גדולים כמו, כיסוי מיטה, כריות, כיסויי ספות, וכו'.	שמיכות
2.0 ק"ג		פריטים מקולמקס, גור-טקס, פליז וסימפטקס.	תוכנית זו מתאימה לבגדי הספורט כמו בגדי ריצה ואימוניות.	השתמשו בתוכנית זו המונעת דהייה של פריטים כהים (השתמשו בתכשיר כביסה המיועד לאריגים צבעוניים)
	פריטי לבוש העשויים מכותנה או סיבים מעורבים.	תוכנית זו מיועדת לפריטי לבוש עדינים כמו בגדים תחתונים, כותנות וכו'.	תוכנית זו מאפשרת לכבס פריטי צמר (השתמשו בתכשיר כביסה לדברי צמר)	פריטים כהים
	פריטים עדינים הניזוקים בקלות.	תוכנית זו מיועדת לכבס פריטי צמר (השתמשו בתכשיר כביסה לדברי צמר)	כביסה מהירה למטען כביסה קטן מעט מלוכלך.	עדינה
	דברי צמר המסומנים בסימן "לכביסה ביד"	כביסה מהירה למטען כביסה קטן מעט מלוכלך.	תוכנית שבתוך 60 ד' מעניקה ביצועי כביסה טובים יותר ויעילות אנרגטית.	צמר 
4.0 ק"ג	30°C (קרה עד 40°C)	פריטים צבעוניים מעט מלוכלכים.		מהירה 30'
	60°C (קרה עד 60°C)	פריטי כותנה וסיבים מעורבים (תוכנית מיוחדת של 60 ד' לכבסים ברמת לכלוך רגילה)		מוגברת 60



- טמפרטורת המים: בחרו את טמפרטורת המים בהתאם לתוכנית הכביסה שבחרתם.
- פעלו תמיד בהתאם להנחיות הטיפול שבתוויות התפורות בפריטי הלבוש או לפי ההנחיות שבטבלת תוכניות הכביסה.
- תוכניות הכביסה "כותנה חסכונית ב-60°C + מוגברת" מיועדת לבדיקת יעילות אנרגטית לפי התקנים הבין-לאומיים EN60456 ו-IEC60456.
- תוצאות הבדיקה תלויות בלחץ המים, קשיות המים, טמפרטורת המים, טמפרטורת הסביבה, סוג וכמות מטען הכביסה, דרגת הלכלוך וסוג תכשיר הכביסה, תנודות במתח רשת החשמל ובאפשרויות הנוספות שנבחרו.

כביסת דברי צמר במכונה זו מאושרת ע"י Woolmark באמצעות הסימן המיוחד, בהנחה שהם מכובסים בהתאם להנחיות שבתוויות הטיפול התפורה בבגד והוראות ההפעלה של היצרן. מס' אישור היצרן למכונה זו הוא M1009.



מומלץ להשתמש בחומר כביסה ניטרלי. תהליך הכביסה מתאפיין בתנועות תוף עדינות ובמהירויות סחיטה נמוכות כדי להגן על פריטי הצמר.



■ אפשרויות נוספות

מוגברת	חסכון בזמן	שטיפה+ סחיטה	שטיפה בריאותית	כביסה מוקדמת	תוכנית מועדפות	מניעת קמטים	זמן השהייה	כותנה
●	●	●	●	●	●	●	●	כותנה
●	●	●	●	●	●	●	●	כותנה חסכונית
●	●	●	●	●	●	●	●	סינתטית
●	●	●	●	●	●	●	●	מעורבת
●	●	●	*●	*●	●	●	●	בגדי תינוקות
●	●	●			●	●	●	כביסה שקטה
●	●	●	●	●	●	●	●	טיפול בעור
●	●	●			●	●	●	שמיכות
●	●	●			●	●	●	בגדי ספורט
●	●	●			●	●	●	פריטים כהים
●	●	●			●	●	●	עדינה
●		●			●	●	●	צמר
●		●			●	●	●	מהירה '30
*●		●			●	●	●	מוגברת 60

■ מהירות סחיטה מרבית

מהירות מרבית בסל"ד	תוכנית
1400	כותנה
1400	כותנה חסכונית
1000	סינתטית
1000	כביסה שקטה
1400	מעורבת
1000	שמיכות
1000	בגדי תינוקות
1400	טיפול בעור
800	בגדי ספורט
1400	פריטים כהים
800	עדינה
800	צמר
1400	מהירה 30'
1400	מוגברת 60



השימוש בפונקציית האבחון החכם SmartDiagnosis™ קיים רק במכונות כביסה בעלות סימון של פונקציית האבחון החכם SmartDiagnosis™



לחצני תוכניות נוספים

- השתמשו בלחצנים אלו לבחירת אפשרויות נוספות בתוכנית הכביסה.

הפעלה

- לחצו על לחצן הפעלה/כיבוי להפעלה וכיבוי המכונה.
- לביטול פעולת זמן ההשהיה, לחצו על לחצן ההפעלה/כיבוי.

צג LED

- צג ה-LED מיועד לתצוגת ההגדרות, זמן הכביסה הנותר המשוער, אפשרויות נוספות, והודעות לגבי מצב הכביסה. צג ה-LED נישאר מואר בעת פעולת תוכנית הכביסה.

בורר תוכניות הכביסה

- תוכניות הכביסה זמינות בהתאם לסוג הכבסים.
- נורית חיווי תידלק כדי לחוות את תוכנית הכביסה שנבחרה.

אפשרויות נוספות

- לחצנים אלו מאפשרים לכם לבחור אפשרויות נוספות לתוכנית הכביסה והם יוארו בעת בחירת האפשרויות הנוספות.

התחלה/הפסקה

- לחצן התחלה/הפסקה זה מיועד להתחלת תוכנית כביסה או הפסקת תוכנית הכביסה.
- אם נדרשת הפסקה זמנית של תוכנית הכביסה, לחצו על לחצן התחלה/הפסקה.
- תוכנית הכביסה תיכבה אוטומטית לאחר שהות של כ-4 דקות במצב הפסקה.

תוכנית מועדפות

תוכנית מועדפת **Favorite program** מאפשרת לכם לאחסן בזיכרון תוכנית כביסה מותאמת לפי צרכיכם לשימוש עתידי.

1. לחצו על לחצן ההפעלה/כיבוי.
2. בחרו את תוכנית הכביסה.
3. בחרו את מחזור הכביסה (שיטת הכביסה, מספר השטיפות, מהירות הסחיטה, טמפרטורת המים וכו').
4. לחצו לחיצה ממושכת על לחצן תוכנית מועדפת **Favorite** במשך כ-3 שניות.

התוכנית המועדפת מאוחסנת כעת בזיכרון לשימוש עתידי. לשימוש חוזר בתוכנית, בחרו בתוכנית מועדפת ולחצו על לחצן התחלה/הפסקה.

כביסה מוקדמת

אם פריטי הכביסה מאד מלוכלכים, תוכלו להשתמש במחזור הכביסה המוקדמת "Pre Wash".

1. לחצו על לחצן ההפעלה/כיבוי.
2. בחרו תוכנית כביסה.
3. לחצו על לחצן **Pre Wash**.
4. לחצו על לחצן ההתחלה/הפסקה.

זמן השהייה

תוכלו להגדיר זמן השהייה כדי שמכונת הכביסה תתחיל אוטומטית את תוכנית הכביסה ותסיים אותה בשעה הרצויה.

זמן ההשהייה הוא הזמן לסיים תוכנית הכביסה ולא לתחילת תוכנית הכביסה. זמן הפעולה עשוי להשתנות בהתאם לטמפרטורת המים, מטען הכביסה וגורמים אחרים.



1. לחצו על לחצן ההפעלה/כיבוי.
2. בחרו את תוכנית הכביסה.
3. לחצו על לחצן זמן ההשהייה **Time Delay** והגדירו את הזמן הרצוי.
4. לחצו על לחצן ההתחלה/הפסקה.

מניעת קמטים

אם תרצו למנוע היווצרות קמטים בפריטי הכביסה, בחרו באפשרות נוספת זו.

■ אפשרויות נוספות

אפשרויות

- שטיפה בריאותית **Medic Rinse**: להשגת יעילות שטיפה הטובה ביותר.
- שטיפה+סחיטה **Rinse+Spin**: אפשרות זו מועילה למניעת התגבשות כתמים בסיבים. זה מחזר כביסה נפרד.
- סכון בזמן **Time save**: ניתן להשתמש באפשרות זו להפחתת זמן תוכנית הכביסה.
- מוגברת **Intensive**: אפשרות זו תהיה יעילה לכביסת מטען כביסה רגיל מלוכלך מאד.

■ פעולות אחרות

שטיפה+סחיטה

1. לחצו על לחצן ההפעלה/כיבוי.
2. בחרו תוכנית כביסה.
3. לחצו על לחצן אפשרויות נוספות (נורית החיווי **Rinse+Spin** תידלק)
4. לחצו על לחצן ההתחלה/הפסקה.

שטיפה

- שטיפה⁺+עצירה **Rinse⁺+Hold**: הוספת מחזור שטיפה נוסף לאחר מחזורי השטיפות, ולאחר מכן התוכנית נעצרת במי השטיפה עד שתלחצו חזרה על לחצן זה.
- רגילה+עצירה **Normal+Hold**: תוכנית הכביסה נעצרת במי השטיפה עד שתלחצו חזרה על לחצן זה
- שטיפה⁺⁺ **Rinse⁺⁺**: תוספת שני מחזורי שטיפה.
- שטיפה⁺ **Rinse⁺**: תוספת מחזור שטיפה.

סחיטה בלבד

1. לחצו על לחצן ההפעלה/כיבוי.
2. לחצו על לחצן מהירות הסחיטה.
3. לחצו על לחצן ההתחלה/הפסקה.



הערה

בעת שתבחרו בביטול סחיטה "No Spin", תוף המכונה ימשיך להסתובב מספר סיבובים במהירות נמוכה כדי לנקז את המים במהירות.

טמפרטורה

- בלחיצה על לחצן הטמפרטורה Temp. תוכלו לבחור את טמפרטורת מי הכביסה הרצויה.
- קרה
- 95°C, 60°C, 40°C, 30°C
- את טמפרטורת המים תוכלו לבחור בהתאם לתוכנית הכביסה.

■ נעילת בטיחות ילדים Child Lock

בחרו באפשרות זו אם תרצו לנעול את לחצני הבקרה כדי למנוע ביצוע שינויים בהגדרות. את נעילת בטיחות ילדים "Child Lock" תוכלו להגדיר רק בעת פעולת תוכנית כביסה.

נעילת לוח הבקרה

1. לחצו בו זמנית במשך כ- 3 שניות על לחצני האפשרויות.
2. יישמע צליל "ביפ" וחיווי 'CL' יופיע בצג ה-LED.
בעת שמוגדרת נעילת בטיחות ילדים, כל הלחצנים נעולים פרט ללחצן ההפעלה/ כיבוי.

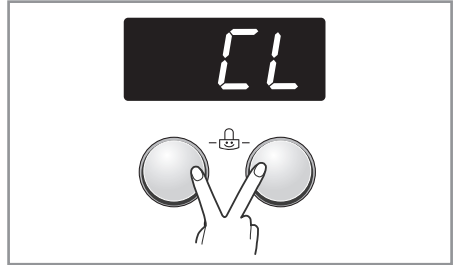

כיבוי מכונת הכביסה לא יאפס את נעילת בטיחות הילדים. עליכם לבטל את נעילת בטיחות הילדים לפני שתוכלו לגשת לפעולה אחרת כלשהי.



ביטול נעילת לוח הבקרה

1. לחצו בו זמנית במשך כ- 3 שניות על לחצני האפשרויות.
2. יישמע צליל "ביפ" והזמן הנותר לביום תוכנית הכביסה הנוכחית יופיע בצג ה-LED.

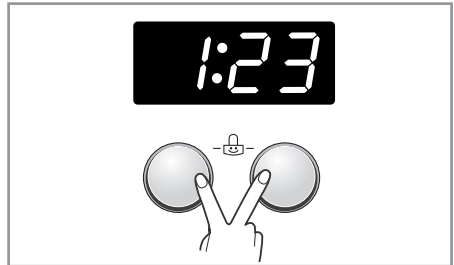

■ הפעלת/ביטול צליל ה- "ביפ"

תוכלו להגדיר את הפעלת/ביטול צליל ה- "ביפ" רק בעת פעולת תוכנית כביסה.

1. לחצו על לחצן ההפעלה/כיבוי.
2. לחצו על לחצן התחלה/הפסקה.
3. להפעלת/כיבוי צליל ה- "ביפ", לחצו בו זמנית במשך כ- 3 שניות על לחצן האפשרויות Option ועל לחצן השטיפה Rinse.

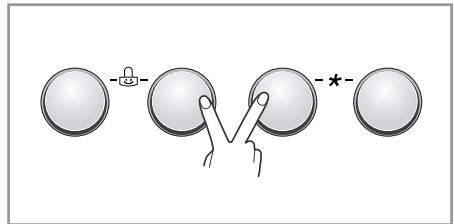

לאחר הגדרת הפעלת/ביטול צליל ה- "ביפ", ההגדרה תישאר בזיכרון גם לאחר כיבוי המכונה.

אם תרצו לכבות את צליל ה- "ביפ", פשוט חזרו על תהליך זה.



ניקוי התוף Tub Clean

ניקוי התוף הוא מחזור מיוחד לניקוי החלל הפנימי של מכונת הכביסה. במחזור הניקוי, המכונה משתמשת במפלס מים גבוה ובמהירות הסחיטה הגבוהה ביותר. בצעו את פעולת ניקוי התוף בקביעות.

1. הוציאו את כל הפריטים מתוך המכונה וסגרו את הדלת.
2. פתחו את מגירת תכשירי הכביסה והוסיפו תכשיר להסרת אבנית במכונות כביסה (למשל, קלגון) לתא הכביסה העיקרית.
3. סגרו לאט את מגירת תכשירי הכביסה.
4. לחצו על לחצן ההפעלה/כיבוי ולאחר מכן לחצו בו זמנית על לחצן **Rinse** ועל לחצן **Temp.** במשך כ- 3 שניות. ניקוי התוף "tcl" יופיע בצג ה-LED.
5. לחצו על לחצן ההתחלה/הפסקה כדי להתחיל את תהליך ניקוי התוף.
6. לאחר סיום תוכנית הניקוי, השאירו את הדלת פתוחה כדי לאפשר לאטם הגומי ולזכוכית הדלת להתייבש.

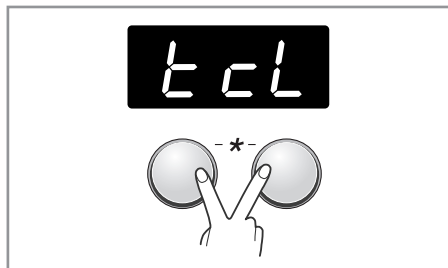

אל תוסיפו תכשיר כביסה לתוך מגירת תכשירי הכביסה. ✓ הערה
עלולה להיווצר הקצפת יתר שתפרוץ מתוך מכונת הכביסה.

אזהרה

אם נמצאים ילדים קטנים בבית, אל תשאירו את דלת המכונה פתוחה זמן רב מדי.

ניעילת הדלת ובדיקה

- Ⓐ "ניעילת הדלת" - לבטיחותכם, הדלת תינעל בעת שהמכונה בשימוש וחיווי "דלת נעולה" יואר. תוכלו לפתוח את הדלת בבטיחות לאחר שחיווי "דלת נעולה" כבה.
- Ⓑ חיווי בדיקה "Detecting" יואר בצג כשתוף המכונה יסתובב באיטיות וימדוד את כמות מטען הכבסים בתוף ("שקילה" אוטומטית). תהליך זה נמשך זמן קצר בלבד.

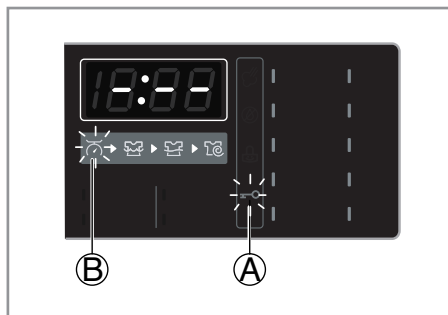

הוספת תכשיר כביסה ומרכך

מגירת חומרי הכביסה

- כביסה עיקרית בלבד ←
- השרייה + כביסה עיקרית ←

אזהרה

תכשירי הכביסה רעילים ומסוכנים. הרחיקו אותם מהישג ידם של ילדים קטנים. מינון גבוה מדי של חומר כביסה, חומר הלבנה או מרכך עשוי לגלוש. הקפידו להשתמש במינון הנכון של תכשירי הכביסה.

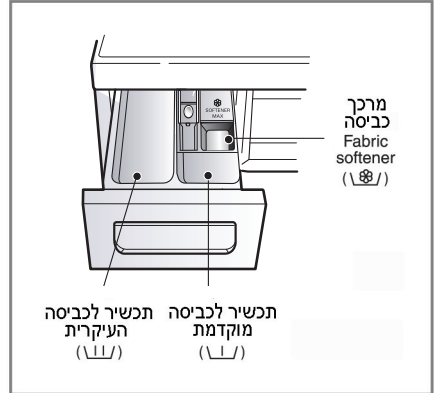

הוספת מרכך כביסה

- אל תמלאו מרכך כביסה מעבר לקו מפלס המילוי המרבי (MAX). מילוי עודף יגרום לגלישה מוקדמת של חומר הריכוך לפריטי הכביסה ולגרום להיווצרות כתמים.
- אל תשאירו מרכך כביסה בתא יותר מיומיים (מרכך הכביסה עלול להתקפש).
- מרכך הכביסה מתווסף אוטומטית לכביסה במהלך השטיפה האחרונה.
- אל תפתחו את מגירת חומרי הכביסה בעת מילוי מים למכונה.
- ממיסים (בנזין וכו') אסורים לשימוש.

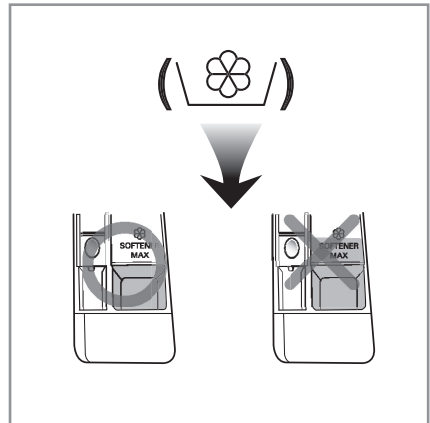

אל תשפכו מרכך כביסה ישירות לתוך תוף המכונה.



מינון תכשירי הכביסה

- השתמשו במינון הנכון של תכשירי הכביסה בהתאם להנחיות יצרני החומרים.
- מילוי יתר של תכשיר כביסה עלול לגרום להיווצרות קצף וירידה באיכות הכביסה, וגרימת נזק למנוע המכונה כתוצאה מעומס יתר.
- להשגת תוצאות מיטביות, אנו ממליצים לכם להשתמש בחומר כביסה מרוכז.
- אם תרצו להשתמש בחומר כביסה נוזלי, עקבו אחר ההנחיות המסופקות על ידי יצרן נוזל הכביסה.
- תוכלו למזוג את חומר הכביסה הנוזלי ישירות למגירת תכשירי הכביסה, אם אתם מפעילים מיד לאחר מכן את תוכנית הכביסה.
- אגא אל תשתמשו בחומר כביסה נוזלי העשוי להתקשר, אם אתם משתמשים בהשיית התחלת תוכנית הכביסה או בתוכנית עם כביסה מוקדמת.
- אם נוצרת הקצפת יתר הקטינו את מינון תכשירי הכביסה.
- התאימו את מינון חומר הכביסה בהתאם לטמפרטורת המים, קשיות המים המסופקים למכונה, כמות הכבסים ורמת הלכלוך להשגת תוצאות כביסה מיטביות, הימנעו משימוש במינון יתר של חומרי כביסה.

אזהרה

אל תאפשרו לחומר הכביסה להיקרש. חומר שנקרש העלול לגרום לחסימות, ביצועים גרועים וריחות רעים.

לעומס מלא: בהתאם להמלצות יצרן תכשירי הכביסה.

לעומס חלקי: $\frac{3}{4}$ מהכמות הרגילה.

לעומס קטן: $\frac{1}{2}$ מהכמות הרגילה



- חומר הכביסה נשטף מתא חומרי הניקוי בתחילת תהליך הכביסה.

הוספת מרכז מים

- תוכלו להשתמש במרכזי מים כמו למשל מונעי אבנית כדי להפחית את מינון חומר הכביסה באזורים בהם דרגת קשיות המים מאד גבוהה. הוסיפו את חומר ריכוך המים בהתאם להנחיות היצרן שעל גבי האריזה.
- מלאו תחילה את חומר הכביסה ורק לאחר מכן את התכשיר לריכוך המים.
- בעת השימוש במרכז מים, השתמשו במינון חומר כביסה המתאים למים רכים.

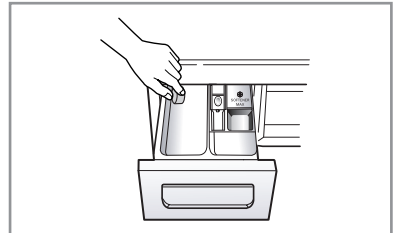

השימוש בטבליות כביסה

1. פתחו את הדלת והכניסו את הטבליות לתוך תוף המכונה.

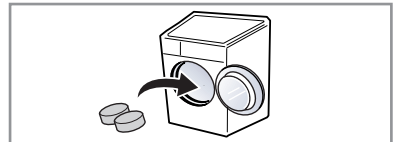

2. הכניסו את הכבסים לתוך תוף המכונה.
- 3) סגרו את הדלת.

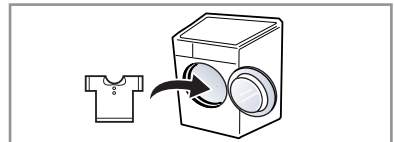

- * לפני ניקוי החלל הפנימי של המכונה, נתקו את המכונה מרשת החשמל באמצעות הוצאת תקע החשמל מהשקע בקיר, כדי למנוע סכנת התחשמלות.
- * כאשר תשליכו את מכונת הכביסה הישנה, הקפידו לחתוך את כבל החשמל קרוב ככל שניתן ממקום יציאתו מהמכונה והוציאו מכלל פעולה את מנגנון נעילת דלת המכונה, כדי למנוע הילכדות ילדים קטנים בתוך המכונה.

■ מסנן כניסת המים

- חיווי " E " / י הבהב בצג כאשר מים לא נכנסים למכונה דרך תא חומרי הכביסה.
- אם המים מאד קשים או מכילים שאריות אבנית, מסנן כניסת המים עלול להיחסם. לכן יש להקפיד לנקותו מעת לעת.

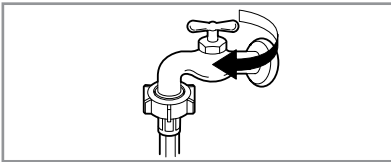

1. סגרו את ברז המים.

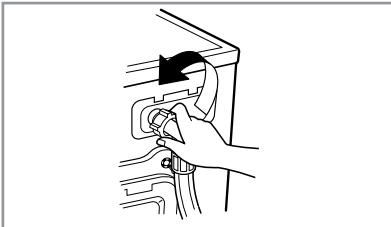

2. שחררו את צינור כניסת המים מהמכונה.

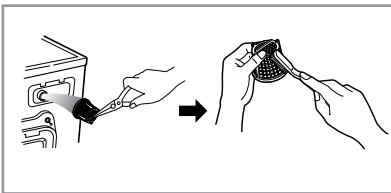

3. נקו את מסנן כניסת המים בעזרת מברשת קשה.

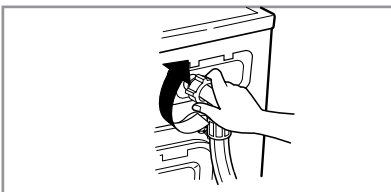

4. חברו והדקו חזרה את צינור כניסת המים.

■ מסנן משאבת ניקוז המים

- מסנן משאבת ניקוז המים קולט לתוכו פריטים קטנים שנשארו בכבסים שהוכנסו למכונת הכביסה. בדקו את המסנן בקביעות והקפידו על ניקיונו כדי להבטיח פעולה תקינה וחלקה של מכונת הכביסה שלכם.

אזהרה

תחילה רוקנו את המים ורק לאחר מכן פתחו את מסנן המשאבה כדי לסלק את הגופים הזרים. נקטו בכל אמצעי הזהירות מכיוון שמי הניקוז עשויים להיות חמים מאוד.

- אפשרו למים להתקרר לפני שתנקו את מסנן המשאבה, ניקוז חירום של המכונה או פתיחת חירום של דלת התוף.

1. פתחו את דלת השרות התחתונה. משכו החוצה את הצינור.

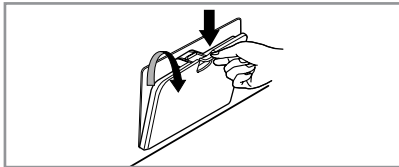

2. הוציאו את הפקק מצינור הניקוז. פתחו את מסנן המשאבה בסיבוב נגד כיוון השעון.



3. סלקו שאריות וגופים זרים מתוך מסנן המשאבה.

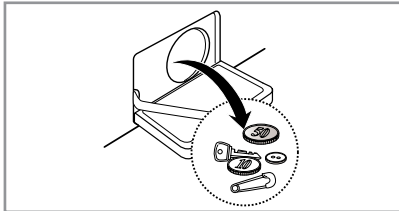

4. לאחר הניקוי, סובבו את מסנן המשאבה בכיוון השעון והדקו אותו. החזירו את הפקק לתוך הצינור.

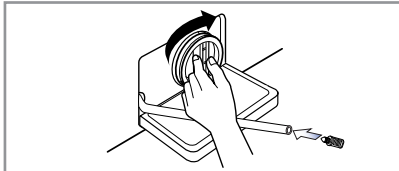

5. סגרו את דלת השרות.

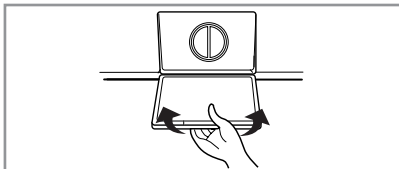

■ **מגירת תכשירי הכביסה**

- במשך הזמן, חומרי הכביסה והמרככים מותירים משקעים בתאי המגירה.
- נקו את תאי מגירת חומרי הכביסה מעת לעת מתחת למים זורמים.
- כדי לשלוף את מגירת חומרי הכביסה, לחצו קלות על לשונית הנעילה ומשכו את המגירה החוצה.
- להקלת פעולת הניקוי, תוכלו לפרק את החלק העליון של תא מרכך הכביסה.

1. משכו החוצה את מגירת תכשירי הכביסה.

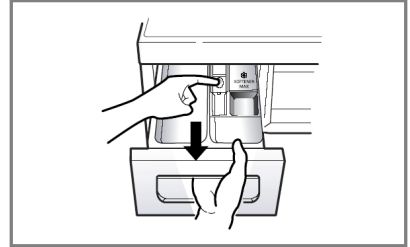

2. שטפו את מגירת תכשירי הכביסה מתחת למים.

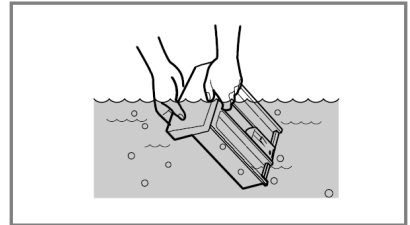

3. נקו את החלל הפנימי של תא מגירת תכשירי הכביסה בעזרת מברשת שיניים ישנה.

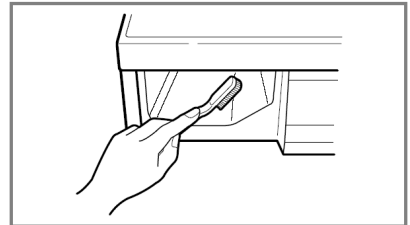

4. החזירו למקומה את מגירת תכשירי הכביסה.

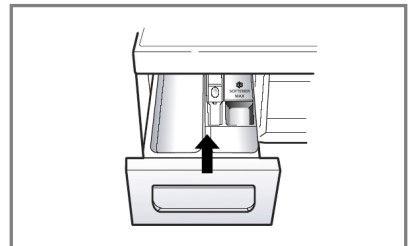

■ תוף המכונה

- כאשר המים באזורכם קשים, יצטברו משקעי אבנית על תוף המכונה במקומות שלא ניתן להבחין בהם ולכן קשה להסירם. במהלך הזמן, הצטברות משקעי אבנית, עשויה לגרום צורך בהחלפת התוף.
- למרות שתוף המכונה עשוי מפלדת אל חלד, עלולים פריטים מתכתיים קטנים שהושארו בתוף במהלך הכביסה (כמו למשל, מסמרים, מהדקים וכו') לגרום להיווצרות לנקודות חלודה על גבי התוף.
- נקו את תוף המכונה מעת לעת.
- להסרת משקעי אבנית, תכשירים לצביעת אריגים או מלבין. השתמשו בתכשירי ניקוי מסחריים מיוחדים למכונות כביסה ביתיות.
- חומרים להסרת אבנית מכילים כימיקלים העלולים לגרום נזק לחלקים שונים במכונת הכביסה שלכם
- הסירו כתמים מתוף המכונה בעזרת תכשירים המיועדים לניקוי פלדת אל חלד.
- לעולם אל תשתמשו בצמר פלדה לניקוי תוף המכונה

■ ניקוי מכונת הכביסה

◀ ניקוי המעטפת החיצונית

- טיפול הולם במכונת הכביסה שלכם יאריך את חייה.
- נקו את המשטחים החיצוניים במכונה בתמיסת מים חמים וחומר ניקוי ניטרלי שאינו שוחק.
- נגבו מייד במטלית לחה תכשיר כביסה שנשפך על המכונה.
- השתדלו כי חפצים חדים לא יפגעו במשטחי מכונת הכביסה.
- אל תשתמשו בתכשירים המכילים אלכוהול וממיסים כלשהם לניקוי מכונת הכביסה.

◀ ניקוי החלל הפנימי

- יבשו היטב את האזור שמסביב לדלת המכונה, את אטם הגומי ואת זכוכית הדלת.
- בצעו תהליך כביסה שלם במים חמים וחיזרו על התהליך במידת הצורך.

להסרת שאריות אבנית, השתמשו אך ורק בתכשיר המיועד להסרת אבנית במכונת כביסה ביתית.



■ בתקופת החורף

- אם המכונה מאוחסנת באזורים בהם הטמפרטורה יורדת מתחת לנקודת הקיפאון, בצעו את ההנחיות המפורטות להלן כדי למנוע נזקים למכונת הכביסה שלכם.
- סגרו את ברז המים.
 - נתקו את צינור כניסת המים מהברז ורוקנו מתוכו את המים.
 - הכניסו את תקע החשמל לשקע עם הארקה תקנית.
 - שיפכו חומר (כ- 3. 8"ל) למניעת קיפאון שאינו רעיל לתוף המכונה וסגרו את דלת המכונה. הפעילו את מכונת הכביסה בתוכנית סחיטה למשך דקה אחת כדי לנקז את המים. בתהליך זה יישאר חלק מהחומר למניעת קיפאון במכונה.
 - הוציאו את תקע החשמל מהשקע בקיר, ייבשו את תוף המכונה וסגרו את דלת המכונה.
 - הוציאו את מגירת חומרי הכביסה שטפו ונגבו אותה.
 - אחסנו את מכונת הכביסה במצב אנכי.
 - לפני הפעלת המכונה לאחר האחסון וניקוי שאריות חומר למניעת קיפאון, הפעילו אותה בתהליך מלא עם חומר כביסה ללא כבסים.

- מכונת הכביסה שלכם מצוידת בחיישני בטיחות אוטומטיים המאבחנים תקלות בשלב מוקדם לאחר היווצרותן ומגיבים בהתאם. כאשר מכונת הכביסה אינה פועלת בצורה תקינה או אינה פועלת כלל, בצעו את הבדיקות המפורטת להלן, לפני שתפנו לשרות התיקונים.

התקלה	סיבה אפשרית	הפתרון
נשמעים צלצולים	<ul style="list-style-type: none"> • חפצים וגופים זרים עלולים להימצא בתוך תוף המכונה. 	<p>עצרו את פעולת המכונה ובדקו את התוף ואת מסנן משאבת הניקוז. במידה והרעשים נמשכים, פנו לשרות התיקונים.</p>
נשמעות דפיקות	<ul style="list-style-type: none"> • הרעשים עלולים להיגרם כתוצאה מעומס יתר. 	<p>אם הרעשים נמשכים, עצרו את המכונה וסדרו מחדש את הכבסים בתוך התוף.</p>
רעשי רעידות	<ul style="list-style-type: none"> • האם הוסרו חיזוקי ההובלה? • האם כל רגליות המכונה מוצבות על גבי הרצפה? 	<p>אם לא הסרתם את חיזוקי ההובלה, הסירו אותם מיד (עיינו בפרק "התקנה").</p> <p>וודאו שכל הרגליות מוצבות על הרצפה.</p>
נזילות מים	<ul style="list-style-type: none"> • חיבורי צינור כניסת המים או צינור הניקוז רופפים. • צינור ניקוז המים הביתי סתום. 	<p>הדקו את מחברי הצינורות. שחררו את הסתימה או פנו לשרברב.</p>
הקצפת יתר	<p>השתמשתם בכמות גדולה מדי של חומרי כביסה או בחומרים שאינם מתאימים למכונת כביסה ביתית.</p>	<p>הקפידו להשתמש במינון הנכון בהתאם להוראות יצרני חומרי הכביסה. השתמשו רק בחומרי כביסה ותכשירים המיועדים למכונת כביסה ביתית.</p>
מים לא נכנסים למכונה או המכונה מתמלאת באיטיות.	<ul style="list-style-type: none"> • אספקת המים למכונה לא תקינה. • ברז המים אינו פתוח עד הסוף. • צינור כניסת המים מפותל. • מסנן כניסת המים סתום. 	<p>בדקו בברז מים אחר האם קיימת אספקת מים. פתחו את ברז המים עד הסוף. ישרו את הצינור. בדקו, ובמידת הצורך נקו את המסנן.</p>
מים לא מתנקזים מהמכונה או מתנקזים באיטיות.	<ul style="list-style-type: none"> • צינור הניקוז מעוך או סתום. • מסנן משאבת הניקוז סתום. 	<p>ישרו ונקו את צינור הניקוז. נקו את מסנן המשאבה (עיינו בפרק "תחזוקה").</p>

התקלה	סיבה אפשרית	הפתרון
<p>המכונה אינה מתחילה לפעול</p> <p>המכונה אינה סוחטת</p>	<ul style="list-style-type: none"> • תקע החשמל אינו מוכנס לשקע בקיר, או החיבור רופף. • הנתיך המזין את קו החשמל למכונה בלוח החשמל הביתי "ירד". • ברז המים סגור. • וודאו שדלת המכונה סגורה היטב. 	<p>וודאו שתקע החשמל מוכנס היטב לשקע בקיר.</p> <p>בדקו את הנתיך שלקו החשמל המזין את המכונה.</p> <p>פתחו את ברז המים.</p> <p>סגרו היטב את הדלת ולחצו על לחצן התחלה/הפסקה. לאחר הלחיצה המתינו מעט עד שיתחיל תהליך הסחיטה.</p> <p>דלת המכונה חייבת להיות סגורה לפני תחילת תהליך הסחיטה.</p>
<p>דלת המכונה לא נפתחת</p>		<p>במכונה קיים מנגנון בטיחות המשהה את פתיחת הדלת. המתינו כ- 2 דקות לפני פתיחת הדלת.</p>
<p>תוכנית הכביסה מתארכת</p>		<p>זמן הכביסה משתנה בהתאם לגודל מטען הכביסה, לחץ המים, טמפרטורת המים וגורמים שונים נוספים.</p> <p>אם חיישני המכונה מזהים חוסר איזון או הקצפת יתר, זמן הכביסה עשוי להתארך.</p>
<p>גלישת מרכז הכביסה</p>	<p>מינון יתר הגורם לגלישה.</p>	<p>השתמשו במינון המומלץ על ידי יצרן מרכז הכביסה המופיע על אריזת התכשיר.</p>
<p>מרכז הכביסה נמזג מוקדם מדי</p>		<p>סגרו באיטיות את מגירת תכשירי הכביסה. אל תפתחו את המגירה בעת פעולת הכביסה.</p>

התקלה	סיבה אפשרית	הפתרון
	<ul style="list-style-type: none"> • לחץ המים נמוך. • ברז המים אינו פתוח עד הסוף. • צינור כניסת המים מפותל. • מסנן כניסת המים סתום. 	<p>בדקו את לחץ המים בברז אחר. פתחו את ברז המים עד הסוף. ישרו את הצינור. בדקו ונקו את המסנן.</p>
	<ul style="list-style-type: none"> • צינור המים מפותל או סתום. • צינור הניקוז סתום. 	<p>ישרו ונקו את הצינור. נקו את מסנן משאבת הניקוז.</p>
	<ul style="list-style-type: none"> • מטען הכביסה קטן מדי. • במערכת קיימת מערכת המזהה חוסר איזון ותיקון. אם פריט במשקל חריג הוכנס למכונה (למשל חלוק רחצה, שמיכה וכו') המערכת תעצור את הסחיטה או אפילו תבטל את שלב הסחיטה. • אם הכביסה עדיין רטובה מדי בסיום הכביסה, הוסיפו פריטים קטנים לתוך התוף וחזרו על תהליך הסחיטה. 	<p>הוסיפו כ- 1 או 2 פריטים זהים כדי לאזן את מטען הכביסה. סדרו מחדש את הכבסים בתוף התוף.</p>
	<ul style="list-style-type: none"> • האם דלת המכונה פתוחה או לא סגורה היטב?  	<p>סגרו היטב את הדלת. * אם חיווי "dE" לא משתחרר, פנו לשרות התיקונים.</p>
		<p>נתקו את המכונה מרשת החשמל ופנו לשרות התיקונים.</p>
	<ul style="list-style-type: none"> • מילוי יתר של מים כתוצאה מתקלה בשסתום כניסת המים. 	<p>סגרו את ברז המים. נתקו את המכונה מרשת החשמל. פנו לשרות התיקונים.</p>
	<ul style="list-style-type: none"> • תקלה בחיישן מפלס המים. 	
	<ul style="list-style-type: none"> • עומס יתר במנוע. 	<p>אפשרו למנוע מכונת הכביסה להתקרר במשך כ- 30 דקות. לאחר מכן נסו להפעיל חזרה את תוכנית הכביסה.</p>
	<ul style="list-style-type: none"> • ארעה תקלה באספקת החשמל שגרמה הפרעה לפעולת המכונה. 	<p>הפעילו מחדש את תוכנית הכביסה.</p>



- השימוש בפונקציית האבחון החכם SmartDiagnosis™ קיים רק במכונות כביסה בעלות סימון של פונקציית האבחון החכם SmartDiagnosis™
- במקרים בהם הטלפון הנייד נמצא על מצב סטטי פונקציית האבחון החכם SmartDiagnosis™ עלולה לא לפעול.

■ השימוש באבחון החכם SmartDiagnosis™

- השתמשו בתכונה זו רק כאשר מורים לכם לעשות זאת על ידי המוקד הטלפוני.
 - הצליל המשודר נשמע דומה לצליל הנשמע ממכשיר פקס, ולכן אין לכך כל משמעות מלבד למוקד הטלפוני.
 - האבחון החכם SmartDiagnosis™ לא יכול להיות מופעל אם מכונת הכביסה אינה מופעלת. במקרה זה, איתור התקלות חייב להתבצע ללא האבחון החכם SmartDiagnosis™.
 - אם אתם נתקלים בבעיות עם מכונת הכביסה שלכם, התקשרו למרכז המידע הטלפוני ובצעו את ההנחיות הניתנות לכם. אם תתבקשו, בצעו את הפעולות הבאות:
1. לחצו על לחצן ההפעלה כדי להפעיל את מכונת הכביסה. אל תלחצו על כל לחצן אחר או תסובבו את כפתור בורר התוכניות.

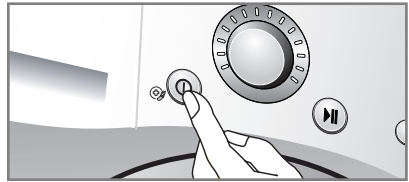

2. לחצו על לחצן ההפעלה כדי להפעיל את מכונת הכביסה. אל תלחצו על כל לחצן אחר או תסובבו את כפתור בורר התוכניות.

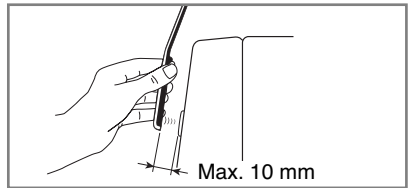
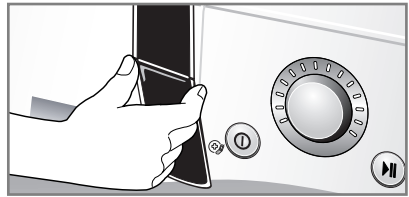
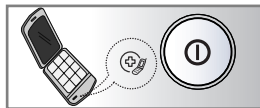

3. לחצו והחזיקו לחוץ במשך כ-3 שניות את לחצן הטמפרטורה "Temp", בעת שאתם אוזנים את פומית הטלפון ליד לחצן ההפעלה.
 4. שמרו את הטלפון ליד לחצן ההפעלה עד לסיום שידור צליל האבחון. תהליך זה נמשך כ-17 שניות, ובצג תופיע ספירת הזמן לאחור.
- לקבלת התוצאות הטובות ביותר, אל תזיזו את הטלפון בעת שהצלילים משודרים.
 - אם המוקד הטלפוני אינו מסוגל לקבל רישום מדויק של הנתונים, ייתכן שתתבקשו לנסות ולחזור על התהליך מחדש.
 - לחיצה על לחצן ההפעלה במהלך השידור תכבה את האבחון החכם SmartDiagnosis™.
5. לאחר שהספירה לאחור וצלילי האבחון נפסקים, חדשו את השיחה שלכם עם המוקד הטלפוני, שלאחר מכן יוכל לסייע לכם לאתר את הבעיה באמצעות המידע שהועבר לניתוח ואבחון מהמכונה למוקד השרות.

השלכת המכשיר הישן

1. מכשיר זה מסומן בסמל המיון והסילוק של פסולת ציוד חשמלי ואלקטרוני. משמעות הדבר היא שחובה לטפל במכונת כביסה זו בהתאם לתקן האירופאי 2002/96/EC.
2. אין להשליך את המכונה הישנה ביחד עם האשפה הביתית הרגילה. למידע נוסף, אנא התקשרו לרשות המקומית במקום מגוריכם או למשרד להגנת הסביבה.
3. סילוק כהלכה של המכשיר הישן מסייע להקטין למינימום את ההשפעה על הסביבה ועל בריאות האדם.
4. לפרטים נוספים לגבי נקודת הפינוי למכשירי חשמל ישנים, אנא התקשרו לרשות המקומית במקום מגוריכם או למשרד להגנת הסביבה.

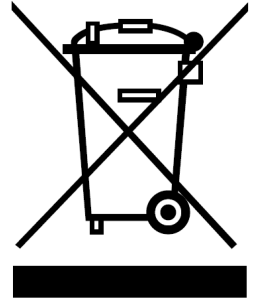

בעת השלכת המכונה הישנה, הסירו את התקע וחתכו את כבל החשמל קרוב ככל שניתן למקום חיבורו למכונה כדי למנוע מילדים לחבר את המכונה הישנה לרשת החשמל.

פרקו את מנגנון נעילת הדלת כדי למנוע מילדים להילכד בתוך המכונה הישנה.



שרות

כל התערבות שהיא במוצר שרכשתם, חייבת להיות מבוצעת ע"י טכנאי שהוסמך על ידי חברת **BRIMAG** שירות.

על-מנת לאפשר לנו לתת לכם את השרות האיכותי והמהיר ביותר, בעת שתתקשרו תתבקשו לציין את מס' הלקוח שלכם ופרטי המוצר שברשותכם (סוג ודגם). פרטים אלו, מופיעים בתעודת האחריות ועל התווית בגב או בחזית המוצר.

לתשומת ליבכם

חברתנו אחראית לפעולתו התקינה של המוצר בתנאי עבודה ואחזקה נכונים. אין החברה אחראית לכל נזק או קלקול אשר ייגרם למוצר כתוצאה מתקלות והפרעות חיצוניות, או כתוצאה משימוש הנוגד את הוראות הפעלה אלו. מחלקת השרות של חברת **BRIMAG** שירות, תשמח לעמוד לשירותכם בבדיקה, הדרכה, ייעוץ ושרות בכל עת, בין הימים א' – ה' בין השעות 08:00 עד 17:00 ובימי שישי וערבי חג, בין השעות 08:00 עד 12:00.

ליצירת קשר עם כל מעבדות השרות, נא חייגו:



1-700-700-909



Email: main@brimag-service.co.il

מרכז	"בריימאג שרות"	הסדן 3, א.ת. חולון	פקס: 03-5586196
צפון	"בריימאג שרות"	שד' ההסתדרות 90, חיפה	פקס: 04-8424411
דרום	"בריימאג שרות"	דרך חברון 4, ב"ש	פקס: 08-6232838
ירושלים	"אל רם"	הסדנה 7, תלפיות, ירושלים	פקס: 02-6780022
אילת	"שרות אקספרס"	אזור התעשייה, אילת	פקס: 08-6378676

שירותכם **BRIMAG** ככל את!
שירות



יבואן: ברימאג דיגיטל אייג' בע"מ
רחוב השקמה 19, אזור
BRIMAG
מותרים מבית טוב