



NEDERLANDS

GEBRUIKERSHANDLEIDING

Mini Hi-Fi Systeem

Lees deze handleiding zorgvuldig door voordat u de speler in gebruik neemt en bewaar de handleiding voor later.

RAT376B (RAT376B, RAS376BF/BW)

RAD226B (RAD226B, RAS376BF)

RAD136/ RAD136B (RAD136/ RAD136B, RAS136F/ RAS136BF)

P/NO : MFL67006446

Veiligheidsinformatie



WAARSCHUWING: VERMINDER HET RISICO OP ELEKTRISCHE SCHOKKEN EN VERWIJDER DE ACHTERKLEP (OF ACHTERKANT NIET). ER ZIJN GEEN ONDERDELEN DIE DOOR DE GEBRUIKER ONDERHOUDEN MOETEN WORDEN. LAAT ONDERHOUD OVER AAN BEVOEGD ONDERHOUDSPERSONEEL.



Dit symbool waarschuwt de gebruiker op de aanwezigheid van niet geïsoleerd "gevaarlijk voltage" in de kast van het product, van voldoende kracht om een risico op elektrocutie voor personen te vormen.



Dit symbool waarschuwt de gebruiker op de aanwezigheid van belangrijke gebruik en onderhoudsinstructies in de handleiding van het apparaat.

WAARSCHUWING: VOORKOM BRAND OF ELEKTROCUTIEGEVAAR, EN STEL DIT PRODUCT NIET BLOOT AAN REGEN OF VOCHT.

WAARSCHUWING: Plaats het product niet in een afgesloten ruimte zoals een boekenkast of gelijkwaardig.

WAARSCHUWING : Blokkeer geen ventilatie openingen. Installeer volgens de instructies van de fabrikant.

Glueven en openingen in de kast zijn er voor ventilatie doeleinden en om betrouwbaar gebruik van het product te garanderen, en te beschermen tegen oververhitting. De openingen mogen nooit geblokkeerd worden door het product op een bed, tapijt, bank of soortgelijk iets te plaatsen. Dit product mag niet ingebouwd worden waarbij er onvoldoende ventilatie is, zoals een boekenkast of rek, volg de instructies van de fabrikant op.

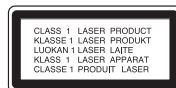

WAARSCHUWING: Dit product gebruikt een Laser Systeem. Lees voor correct gebruik de gebruikershandleiding aandachtig door en bewaar voor toekomstig gebruik. Mocht het apparaat onderhoud nodig hebben, neem contact op met een erkend servicecentrum. Gebruik van bediening of afstellingen of performance van procedures anders dan hierin aangegeven kunnen leiden tot gevaarlijke blootstelling aan straling. Voorkomen directe blootstelling aan de laserstraal, open de behuizing niet. Zichtbare laserstraling indien geopend. **KIJK NIET IN DE STRAAL.**

WAARSCHUWING betreffende de Stroomkabel

Het is aanbevolen voor de meeste apparaten dat ze worden aangesloten op toegewezen circuit:

Dat is een enkel circuit dat alleen dat toestel van stroom voorziet, zonder extra stopcontacten of stekkerdozen. Controleer de specificatiebladzijde in deze handleiding. Sluit niet teveel apparaten aan op wandcontactdozen. Overladen wandcontactdozen die los zitten of beschadigd zijn, verlengkabels, kapotte stroomkabels, of beschadigde of gebarsten kabelisolatie zijn eveneens gevaarlijk. Al deze omstandigheden kunnen leiden tot elektrocutie of brand. Onderzoek regelmatig de kabel van uw toestel en het uiterlijk op tekenen van schade, slijtage, trek de kabel uit, en stop het gebruik van het toestel, en laat de kabel vervangen door een exacte vervanging door erkend servicepersoneel indien deze beschadigd blijkt te zijn. Bescherm de kabel tegen fysiek of mechanisch misbruik, zoals draaien, vast zetten, perforeren, klem zitten tussen een deur, of dat erop gelopen wordt. Let op stekkers, stopcontacten, en het punt waar de kabel uit het toestel gaat. Trek aan de stekker en niet aan de kabel voor loskoppeling uit het stopcontact. Plaats het product zo dat de stekker makkelijk te bereiken is.

Dit apparaat is voorzien van een draagbare batterij of accu.

U kunt de batterij of de accu als volgt veilig uit het apparaat verwijderen: Verwijder de oude batterij of het batterijpack. Ga in omgekeerde volgorde als bij het plaatsen te werk. Voorkom milieuvervuiling en gezondheidsgevaaren voor mens en dier en werp de oude batterij, het batterijpack of de accu in de daarvoor bestemde bak bij een officieel aangewezen inzameladres. Doe oude batterijen en accu's nooit samen met het gewone huisvuil weg. Wij adviseren u gratis batterijen en accu's te gebruiken die u tegen vergoeding weer kunt inleveren. Stel de batterij (accu) niet bloot aan de hoge temperatuur van rechtstreekse zonnestraling, een open haard e.d.

WAARSCHUWING: Stel niet bloot aan water (druppels of spetters) en plaats geen met water gevulde voorwerpen, zoals een vaas, bovenop het apparaat.

Verwijdering van uw oude apparaat



1. Indien dit doorgekruiste afvalbak symbool zich bevindt op het product, betekent dit dat het product valt onder de Europese Richtlijn 2002/96/ EU.
2. Alle elektrische en elektronische producten dienen apart van het huishoudelijk afval verwijderd te worden via door de overheid of gemeente toegewezen inzamelpunten.
3. De correcte verwijdering van uw oude apparaat voorkomt mogelijke negatieve gevolgen voor het milieu en de menselijke gezondheid.
4. Voor meer informatie over de verwijdering van uw oude apparaat, neemt u contact op met uw gemeente, afvalverwerkingsbedrijf of de winkel waar u het product heeft gekocht.



Hierdoor verklaart LG Electronics dat dit/deze product(en) voldoet/ voldoen aan de belangrijkste eisen en andere relevante voorzieningen van de Europese Richtlijnen 2004/108/EC, 2006/95/EC en 2009/125/EC.

Europese vertegenwoordiger :

LG Electronics Service Europe B.V.
Veluwezoom 15, 1327 AE Almere, The
Nederland (Tel : +31-(0)36-547-8888)

Auteursrechten

Het is wettelijk verboden auteursrechtelijk beschermd materiaal zonder toestemming te kopiëren, uit te zenden, te vertonen, via de kabel uit te zenden, in het openbaar af te spelen en/ of te verhuren. Dit product is voorzien van een kopieerbeveiliging die ontwikkeld is door Macrovision. Kopieerbeveiligingssignalen worden op sommige schijven opgenomen. Bij het opnemen en afspeken van beelden van deze schijven, zal er storing optreden. Dit product bevat copyright-beveiligingstechnologie die beschermd wordt door Amerikaanse patenten en andere rechten op intellectuele eigendom. Het gebruik van deze copyrightbeveiliging moet door Macrovision worden toegestaan. Deze beveiliging is uitsluitend bedoeld voor huiselijke en andere weergavetoepassingen tenzij door Macrovision anders toegestaan. Terugconstrueren en demonteren is verboden.

DE GEBRUIKER MOET ZICH REALISEREN DAT NIET ALLE HIGH DEFINITION TELEVISIESETS VOLLEDIG COMPATIBEL ZIJN MET DIT PRODUCT, WAT KAN LEIDEN TOT STORINGEN OP HET BEELD. WANNEER BIJ DE WEERGAVE VAN 525- OF 625-PROGRESSIVE SCAN BEELDEN PROBLEMEN OPTREDEN, ADVISEREN WIJ DE GEBRUIKER DE VERBINDING TE WIJZIGEN IN "STANDAARD DEFINITIE" UITVOER. ALS U NOG VRAGEN HEBT WAT BETREFT DE COMPATIBILITEIT VAN ONZE TV-TOESTELLEN MET DE 525P- EN 626P-UITVOERINGEN VAN DEZE APPARATUUR, NEEM DAN CONTACT OP MET ONZE KLANTENSERVICE.

U dient de optie schijfformaat in te stellen op [Mastered] om tijdens het formatteren van herschrijfbaar schijven, deze compatibel te maken met de LG-spelers. Indien u de optie instelt op Live File systeem, kunt u het niet gebruiken op LG-spelers.
(Mastered/ Live File Systeem : Schijfformatteringsysteem voor Windows Vista)

Inhoudsopgave

1 **Beginnen**

- 2 Veiligheidsinformatie
- 6 Unieke eigenschappen
- 6 Toebehoren
- 6 Vereisten voor afspeelbare bestanden
- 6
 - Vereisten voor MP3/ WMA-muziekbestanden
- 6
 - Compatibele USB-apparaten
- 6
 - Eisen voor USB-apparaten
- 7 Afstandsbediening
- 8 Frontpaneel
- 10 Achterzijde

2 **Aansluiten**

- 11 Luidsprekers aansluiten
- 11
 - De luidsprekerboxen op het apparaat aansluiten
- 11 Optionele apparatuur aansluiten
- 11
 - AUX-ingang
- 12
 - Usb-apparaten aansluiten
- 12
 - Antenne aansluiten

3 **Bediening**

- 13 De eerste bediening-shandelingen
- 13
 - CD/ USB bedienen
- 13 Andere bediening-shandelingen
- 13
 - Geprogrammeerd afspelen
- 13
 - Bestandsinformatie weergeven (ID3 tag)
- 13
 - Geluidswaarderegeling tijdelijk uitschakelen
- 13
 - DEMO
- 14
 - AUTO DJ afspelen
- 14 Radio bedienen
- 14
 - Naar de radio luisteren
- 14
 - Radiostations programmeren
- 15
 - Alle opgeslagen stations verwijderen
- 15
 - Slechte FM-ontvangst verbeteren
- 15
 - Informatie over een radiostation bekijken
- 15 Geluid aanpassen
- 15
 - De surround-modus instellen
- 16 Tijd instellen
- 16
 - De speler als wekker gebruiken
- 17
 - Slaapklok (Sleep Timer) instellen
- 17
 - Dimmer
- 17 Geavanceerde bediening-smogelijkheden
- 17
 - Naar muziek van andere apparaten luisteren
- 17
 - Opnemen naar USB
- 18
 - Bitwaarde en snelheid voor opnamen instellen

4 Problemen oplossen

- 19 Problemen oplossen
- 19 – Algemeen

5 Aansluiting

- 20 Handelsmerken en licenties
- 21 Algemeen technische gegevens
- 22 Luidsprekers technische gegevens
- 23 Onderhoud
- 23 – Wat u over disks moet weten
- 23 – Behandeling van het apparaat

1

2

3

4

5

Unieke eigenschappen

Rechtstreeks opnemen op USB

Neemt muziek op uw USB-apparaat op.

Toebehoren

Controleer de meegeleverde toebehoren en zorg ervoor dat u ze herkent.

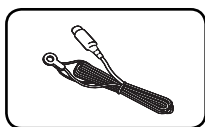

Fm-antenne (1x)

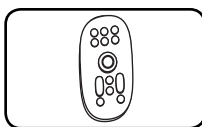

Afstandsbediening (1x)

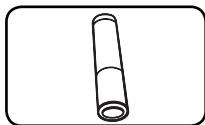

Batterij (1x)

Vereisten voor afspeelbare bestanden

Vereisten voor MP3/ WMA-muziekbestanden

MP3/ WMA Schijf compatibiliteit met dit toestel is als volgt beperkt :

- Bemonsteringsfrequentie : binnen 32 kHz tot 48 kHz (MP3), binnen 32 kHz tot 48kHz (WMA)
- Bit rate : binnen 32 kbps tot 320 kbps (MP3), 40 kbps tot 192 kbps (WMA)
- Maximum aantal bestanden: Minder dan 999.
- Bestandextensies : ".mp3"; ".wma"
- CD-ROM bestandsformaat: ISO9660/ JOLIET
- We raden aan dat u gebruik maakt van Easy-CD Creator, dat een ISO9660 bestandsysteem aanmaakt.

Compatibele USB-apparaten

- MP3-speler: MP3-speler van het type Flash.
- USB-flashapparaat: apparaten die USB 2,0 of USB 1,1 ondersteunen.
- De USB-functie van dit apparaat ondersteunt niet alle USB-apparaten.

Eisen voor USB-apparaten

- Apparaten die extra programma-installatie vereisen wanneer u deze hebt aangesloten op een computer, worden niet ondersteund.
- Trek het USB-apparaat niet uit, als het werkt.
- Bij een USB-stick met hoge capaciteit, kan het langer dan een paar minuten duren om doorzocht te worden.
- Om gegevensverlies te voorkomen moet u een back-up van alle gegevens maken.
- Als u een USB-verlengsnoer of USB-hub gebruikt, wordt het USB-apparaat niet herkend.
- Werken met het bestandssysteem NTFS wordt niet ondersteund. (Alleen het bestandssysteem FAT (16/32) wordt ondersteund.)
- Deze eenheid wordt niet ondersteund wanneer het totaal aantal bestanden 1 000 of meer is.
- Externe HDD, vergrendelde apparaten of USB-apparaten van het type hard worden niet ondersteund.
- De USB-poort van de eenheid kan net op de PC worden aangesloten. De eenheid kan niet worden gebruikt als een opslagapparaat.

Afstandsbediening

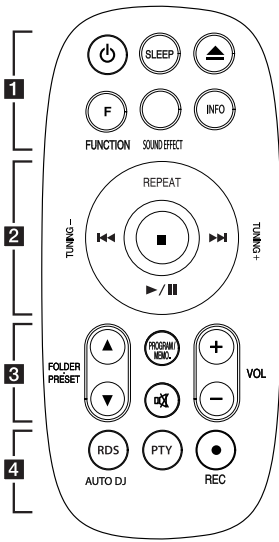

Batterijen installeren

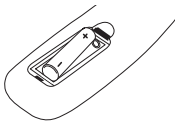

Maak het deksel van het batterijenvak aan de achterkant van de afstandsbediening open en plaats in dit vak één AAA batterij en wel zó dat de tekens **+** en **-** op de batterij op dezelfde tekens in het batterijenvak aansluiten.

..... **1**

⏻ (POWER): Schakel het toestel AAN/ UIT.

SLEEP: Schakelt het systeem op een door u gekozen tijd automatisch uit. (Dimmer : de lichtsterkte van het beeldscherm wordt met de helft verminderd.)

▲ (OPENEN/ SLUITEN): Opent en sluit de schijflade.

F (FUNCTIE): Selecteert de functie en invoerbron.

SOUND EFFECT: U kunt geluidspressies kiezen.

INFO.: Zie de informatie over uw muziek Mp3/wma-bestanden zijn vaak van tags voorzien. Een tag bevat informatie over de titel, de artiest, het album of over de lengte van de opname.

..... **2**

REPEAT: Herhaaldelijk of willekeurig naar tracks luisteren.

TUNING +/-: Stemt af op het gewenste radiostation.

⏮/⏭ (Skip/Search):
 – Zoekt een bepaald gedeelte in een nummer op.
 - Springt snel achteruit of vooruit naar een ander gedeelte op een disk.

▶/⏸ (Afspelen/pauzeren): Start of pauzeert het afspelen.

■: Stopt afspelen of opnemen.

..... **3**

FOLDER · PRESET ▲/▼: Wanneer u een cd of USB afspeelt die mp3- of wma-bestanden in verschillende mappen bevat, kunt u de map die u wilt afspelen selecteren door op **FOLDER · PRESET ▲/▼** te drukken. Kies een "preset number" (voorkeuzenummer) voor een radiostation.

PROGRAM/MEMO. :
 - Voor het opslaan van radiostations als u radiostations met **PROGRAM/MEMO.** hebt opgeslagen, kunt ze achtereenvolgens doorlopen en er één selecteren.

- Uw favoriete nummers in willekeurige volgorde beluisteren.

⏻ (MUTE): Om het geluid stilt e zetten.

VOLUME +/-: Past het luidsprekervolume aan.

..... **4**

RDS/ PTY : RDS (Radio Data System)/ Zoeken naar radiostations op radiotype.

AUTO DJ: Selecteert de AUTO DJ-modus. (Zie pagina 14 voor meer informatie.)

● REC: Rechtstreekse USB-opnamen.

Frontpaneel

1

Beginnen

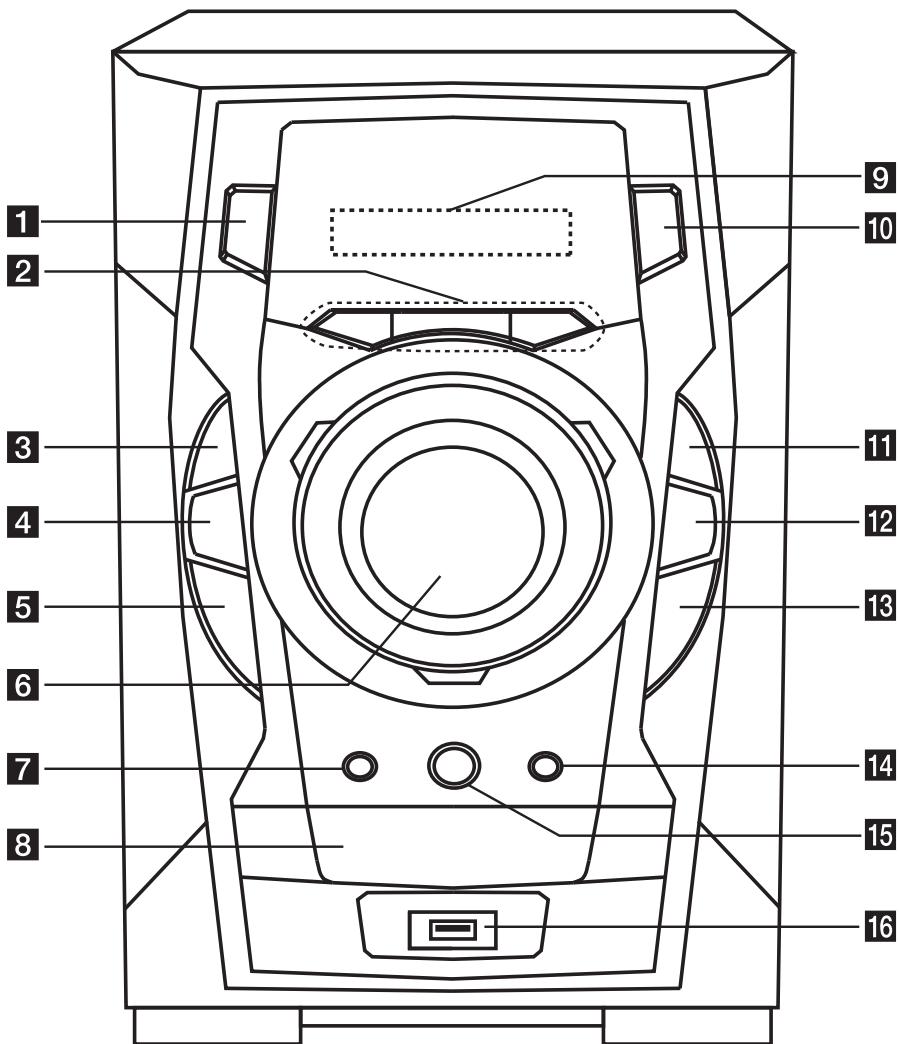

1  (Power)

2 **TIMER**

Met behulp van de TIMER-functie kunt u de cd- en USB-functies en ontvangst met de tuner op elk gewenst moment automatisch in- en uitschakelen.

SET/ DEMO / RDS

Bevestigt de instelling. / Tonen demo. / RDS (Radio Data System)

CLOCK

Voor het instellen van de juiste tijd en het aflezen van de tijd.

3 **■ STOP**

4 **BASS BLAST**

Versterkt het effect van hoge en lage tonen en van surround-sound.

5 **◀◀/ TUN. -** (Overslaan/Zoeken)

6 **VOLUME**

7 **R (REC)**

Opnemen naar USB.

8 **Disklade**

9 **Schermvenster**

10 **FUNC.**

Selecteert de functie en de invoerbron.

11 **▶/|| ST./ MO.**

Start afspelen en pauzeren. Selecteert mono of stereo.

12 **EQ**

U kunt geluidspressies kiezen..

13 **▶▶/ TUN. +** (Overslaan/Zoeken)

14 **▲ (OPENEN/ SLUITEN)**

15 **AUTO DJ**

Selecteert de AUTO DJ-modus. (Zie pagina 14 voor meer informatie.)

16 **Usb-poort**

Door een USB-geheugenstick aan te sluiten kunt u geluidsbestanden opnemen en afspelen.

Achterzijde

1

Beginnen

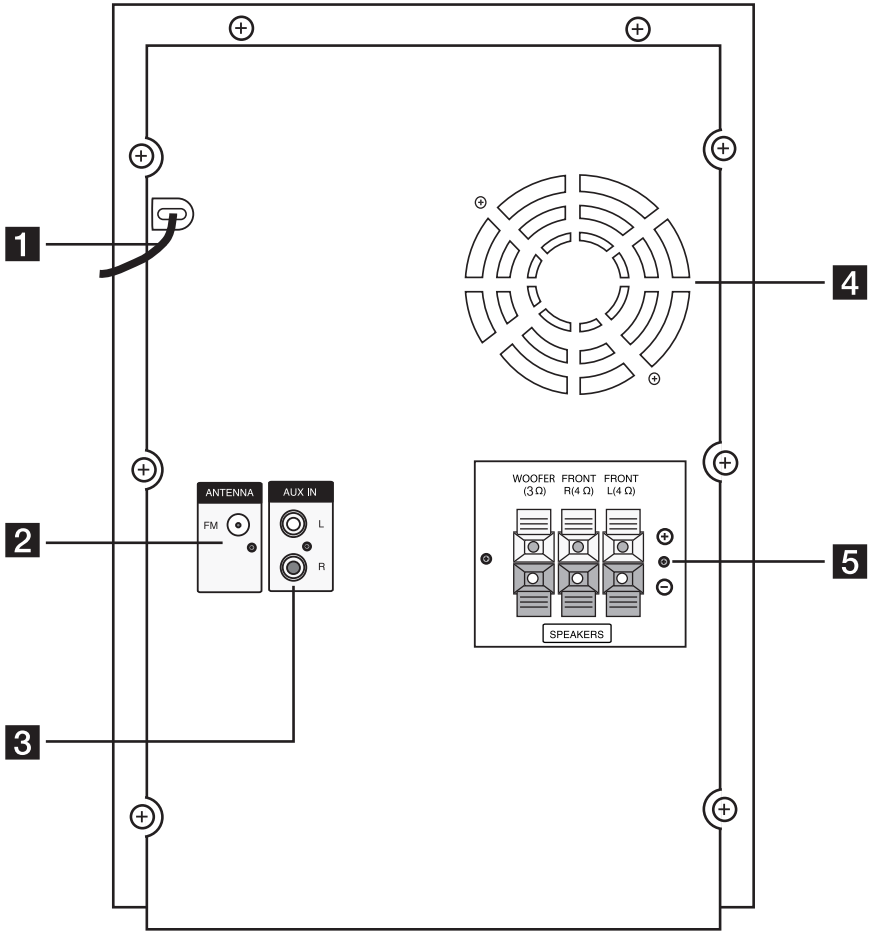

- 1** Netvoedingskabel
- 2** Antenne (FM)
- 3** Aux-aansluiting
- 4** Koelventilator (RAD376B)
- 5** Luidsprekeraansluiting

RAD136(B)/ RAD226B Luidsprekeraansluiting

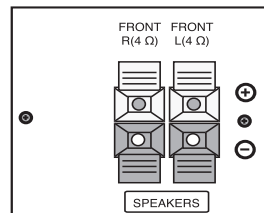

Luidsprekers aansluiten

De luidsprekerboxen op het apparaat aansluiten

U sluit de luidsprekerkabels als volgt op het apparaat aan: druk op elk van de kunststof lipjes om de kabelingangen te openen. Steek het kabeluiteinde erin en laat het lipje los.

Sluit het zwart gestreepte uiteinde van elke draad op de met een – (minteken) aangegeven aansluitpunten aan en het andere uiteinde op de met een + (plusteken) aangegeven aansluitpunten.

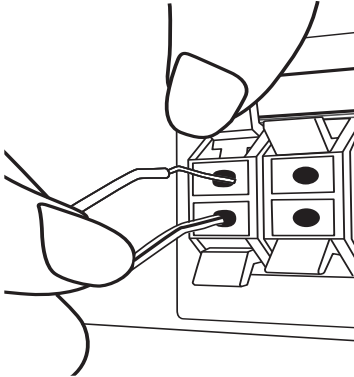

⚠ Waarschuwing

- Let erop dat kinderen hun vingers of voorwerpen niet in het *luidsprekerkanaal duwen.
*Luidsprekerkanaal: Een opening voor veel basgeluid op luidsprekerkast (omhulling)
- De luidsprekerboxen bevatten magnetische onderdelen waardoor de kleurenweergave van uw tv-scherm of pc-monitorscherm kan worden vervormd. Plaats de luidsprekerboxen op grotere afstand van de tv of de pc-monitor.
- Installeer de luidspreker met de hulp van minstens één andere persoon om te voorkomen dat hij valt en ongelukken veroorzaakt.

Optionele apparatuur aansluiten

AUX-ingang

De uitgangen van externe apparaten als een camcorder, tv of speler sluit u aan op de AUX AUDIO-ingang (L/R).

Als uw apparaat maar één audio (mono)-uitgang heeft, moet u deze aansluiten op de linkse (witte) audiosteckerbus van dit systeem.

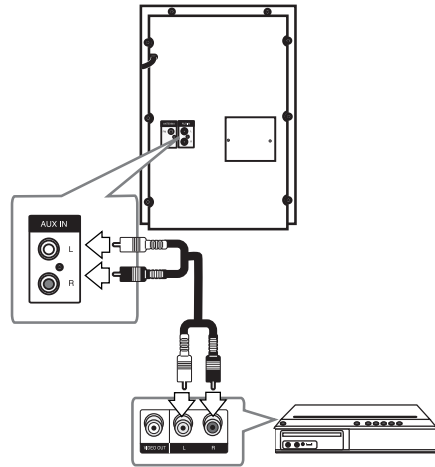

USB-apparaten aansluiten

Sluit de USB-poort van een USB-geheugen (of mp3-speler e.d.) aan op de USB-poort aan de voorkant van het receiversysteem.

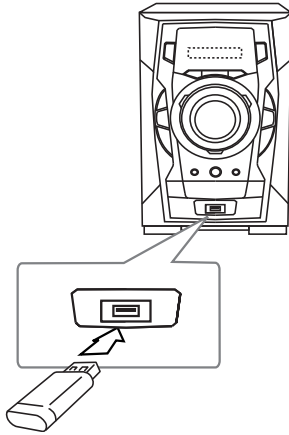

! Let op

- Een USB-apparaat van het apparaat loskoppelen
 1. Kies een andere functiemodus of druk tweemaal achtereen op **STOP**.
 2. Maak het USB-apparaat van de unit los.

Antenne aansluiten

Om radiostations te ontvangen moet u de meegeleverde FM-antennes aansluiten.

Sluit de FM-draadantenne aan op de aansluiting voor een FM-antenne op het apparaat.

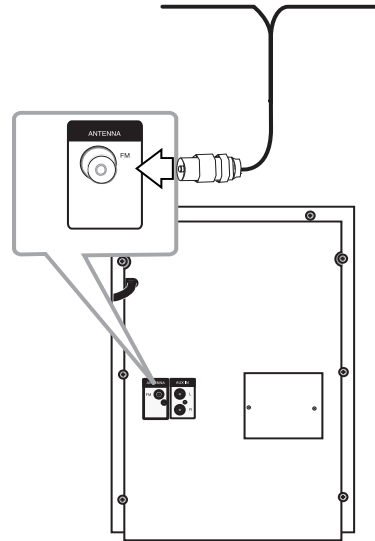

! Let op

Trek de fm-antenne over de volle lengte uit. Bevestig de fm-draadantenne na aansluiting horizontaal.

De eerste bedieningshandelingen

CD/ USB bedienen

1. Plaats met behulp van **▲ OPENEN/ SLUITEN** een disk in de disklade van het apparaat of sluit een USB-apparaat op de USB-poort aan.
2. Selecteer de **CD-** of **USB-**functie door op **F (FUNCTION)** op de afstandsbediening of **FUNC.** op het apparaat.
3. Selecteer door op **◀◀/▶▶** te drukken een bestand (of nummer of titel) dat u wilt afspelen.

Voor	Doe dit
Stoppen	Druk op ■
Afspelen	Druk op ▶/
Pauzeren	Druk op ▶/
Naar het volgende of vorige hoofdstuk, nummer of bestand overspringen	Druk tijdens het afspelen op ◀◀/▶▶ om naar het volgende hoofdstuk of nummer te gaan of terug te gaan naar het begin van het huidige hoofdstuk of nummer. Druk tweemaal kort op ◀◀ om terug te gaan naar het vorige hoofdstuk of nummer.
Een deel van een nummer opzoeken	Druk op ◀◀/▶▶ en blijf hierop drukken tijdens afspelen en laat de knop los op het punt waar u wilt beginnen met luisteren.
Herhaald of in willekeurige volgorde afspelen	Druk op de afstandsbediening een paar keer op REPEAT waardoor de weergave als volgt verandert: , RPT1 -> RPT DIR (alleen MP3/ WMA) -> RPT ALL -> RANDOM -> OFF

Andere bedieningshandelingen

Geprogrammeerd afspelen

Met deze programmeringsfunctie kunt u uw favoriete bestanden vanaf elke disk of elk USB-apparaat in het geheugen van de receiver opslaan.

Een programma kan 20 nummers bevatten.

1. Leg een cd in de disklade of sluit een USB-apparaat aan en wacht even tot alles in orde is.
2. Druk in de stopstand op de knop **PROGRAM/ MEMO.** op de afstandsbediening.
3. Druk in de stopstand op de knop **◀◀/▶▶** op de afstandsbediening.
4. Druk in de stopstand op de knop **PROGRAM/ MEMO.** op de afstandsbediening.
5. Druk op **▶/||** om de geprogrammeerde muziekbestanden af te spelen.
6. Duidelijke uw selectie, druk op **■, PROGRAM/ MEMO.** en vervolgens **■**.

! Let op

De programma's worden ook gewist wanneer u de disk of het USB-apparaat verwijderd, het apparaat uitschakelt of de functie overschakelt.

Bestandsinformatie weergeven (ID3 tag)

Wanneer u tijdens het afspelen van mp3-bestanden die bestandsinformatie bevatten op **INFO.** drukt, wordt de informatie weergegeven.

Geluidswaergave tijdelijk uitschakelen

Met een druk op deze knop **ⓧ MUTE** het apparaat uit.

Zo kunt u het apparaat tijdelijk stilschakelen om bijvoorbeeld de telefoon op te nemen; hierbij knippert de indicatie MUTE (Stilgeschakeld) op het beeldscherm.

DEMO

In het apparaat is uitgeschakeld, het toont de functie op het display venster door op **DEMO.** Tot annulering van de DEMO, druk er nogmaals op.

! Let op

- In DEMO zal het apparaat de DEMO status behouden, zelfs als u de voedingskabel verwijderd.
- U heeft de beschikking over andere functies tijdens de DEMO. Dan zal de DEMO tijdelijk pauzeren.
- Als er geen toetsaanslag binnen 10 seconden is, zal de DEMO weer automatisch afspelen.

AUTO DJ afspelen

De functie AUTO DJ mengt het einde van een muzieknummer met het begin van een ander nummer en bereikt daarmee een naadloos afspelen van opeenvolgende nummers. Bovendien zorgt AUTO DJ voor het nivelleren van het geluidsvolume van de opeenvolgende nummers.

Druk op de afstandsbediening of op het apparaat herhaald op **AUTO DJ** waardoor het beeldscherm als volgt verandert: RANDOM (AUTO DJ RANDOM) -> RPT (AUTO DJ SEQUENTIAL) -> (AUTO DJ OFF)

Modus	Schermvenster	Beschrijving
OFF	- (AUTO DJ OFF)	-
RANDOM	RANDOM (AUTO DJ RANDOM)	In deze modus worden de nummers in willekeurige volgorde afgespeeld.
REPEAT	RPT (AUTO DJ SEQUENTIAL)	In deze modus worden de nummers herhaald afgespeeld.

! Let op

- De AUTO DJ-functie ondersteunt niet het opzoeken van een bepaald gedeelte binnen een nummer en de mogelijkheid van herhaald of in willekeurige volgorde afspelen.
- Als u in de AUTO DJ-modus naar andere functies overschakelt of de muziek d.m.v. **■ STOP** op het apparaat (of **■** op de afstandsbediening) stopt, wordt de AUTO DJ-functie uitgeschakeld.
- De AUTO DJ-functie wordt niet ondersteund in muziekbestanden met een lengte korter dan 60 seconden.
- Tijdens een opname is de AUTO DJ-functie niet beschikbaar.
- Als u een disk verwisselt terwijl de AUTO DJ-functie ingeschakeld is, wordt deze functie uitgeschakeld.

Radio bedienen

Zorg dat zowel de FM antennes aangesloten zijn. (Zie pagina 12)

Naar de radio luisteren

- Druk op **F (FUNCTION)** tot FM op het beeldscherm verschijnt. De radiotuner stemt nu af op het radiostation waarop u het laatst hebt afgestemd.
- Druk ongeveer twee seconden op **TUNING -/+** tot de frequentieaanduiding begint te veranderen en laat de knop vervolgens los). Het scannen stopt wanneer het apparaat op een station afstemt.

Of

Druk een paar keer kort achter elkaar op **TUNING -/+**.

- U kunt het volume aanpassen door de knop **VOLUME** op het frontpaneel te verdraaien of door op de afstandsbediening een paar keer op **VOL +/-** te drukken.

Radiostations programmeren

U kunt 50 FM-stations vooraf programmeren.

Zet het volume heel laag voordat u gaat afstemmen.

- Druk op **F (FUNCTION)** tot FM op het beeldscherm verschijnt.
- Selecteer de gewenste frequentie door op **TUNING -/+** te drukken.
- Druk op **PROGRAM/MEMO**. Op het beeldscherm knippert nu een voorgeprogrammeerde stationsfrequentie.
- Druk op **FOLDER • PRESET ▲/▼** om de gewenste voorgeprogrammeerde frequentie te selecteren.
- Druk op **PROGRAM/MEMO**. Het radiostation wordt opgeslagen.
- Herhaal stap 2 t/m 5 om andere stations op te slaan.
- Om te luisteren een voorkeuzender, drukt u op **FOLDER • PRESET ▲/▼**.

Alle opgeslagen stations verwijderen

1. Houd **PROGRAM/MEMO.** twee seconden ingedrukt. ERASE ALL (alles wissen) knippert om het scherm van de beeldscherm.
2. Druk op **PROGRAM/MEMO.** om alle opgeslagen stations te wissen.

Slechte FM-ontvangst verbeteren

Druk op het apparaat op ►/II **ST./ MO.** te drukken of op de afstandsbediening op ►/II RECHierdoor wordt de tuner van stereo naar mono gewijzigd en wordt normaliter ontvangst verbeterd.

Informatie over een radiostation bekijken

De FM tuner wordt geleverd werd met RDS (Radio Data System). Dit toont informatie over het radiostation waarnaar geluisterd wordt. Door herhaaldelijk op **RDS** om te bladeren door de verschillende gegevenstypes :

- PS** (Programmaservice naam) De naam van het kanaal wordt op het scherm getoond.
- PTY** (Herkenning programmatype) Het programmatype (bijv. Jazz of Nieuws) wordt op het scherm getoond.
- RT** (Radiotekst) Een tekstbericht met speciale informatie van het station dat uitzendt, wordt getoond. Deze tekst kan rollen over het scherm.
- CT** (Tijd bestuurd door het station) Dit toont de tijd en datum zoals uitgezonden door het station.

Door op **RDS** te drukken kunt u volgens programmatype naar radiostations zoeken. Op het display kunt u het laatst gekozen programmatype (PTY) aflezen. Door eenmaal of meerdere malen op **PTY** te drukken kunt u uw favoriete programmatype kiezen. Druk op ◀◀/▶▶. De tuner zoekt automatisch naar het gewenste programmatype. Het zoeken stopt zodra een station gevonden is.

Geluid aanpassen

De surround-modus instellen

Dit systeem heeft een aantal vooraf geprogrammeerde surround-sound velden. U kunt de gewenste geluidsmodus selecteren door middel van **SOUND EFFECT** op de afstandsbediening of **EQ** op het apparaat.

De weergegeven items voor de equalizer kunnen anders zijn, afhankelijk van geluidsbronnen en effecten.

Op Scherm	Beschrijving
NATURAL	U kunt zich vermaken met comfortabel en natuurlijk geluid.
Local Specialization equalizer	Regionaal geoptimaliseerd geluidseffect. (FORRO/ FUNK/ SERTANEJO/ DANGDUT/ ARABIC/ PERSIAN/ INDIA/ REGUETON/ MERENGUE/ SALSA/ SAMBA/ CUMBIA/ AFRO)
AUTO EQ	Realiseer de geluidsequalizer die het meest lijkt op het genre dat op het MP3 ID3 label van songbestanden staat.
POP CLASSIC JAZZ ROCK	Dit programma leent een enthousiaste atmosfeer aan het geluid en geeft u het gevoel van een echt rock-, pop-, jazz- of klassiek concert.
MP3 -- OPT	Deze functie is speciaal bedoeld voor gecomprimeerde mp3-bestanden. Hierbij worden vooral de hoge tonen verbeterd.
BASS	Versterkt de hoge tonen, bas en surround sound effect.
LOUDNESS	Verbeterd de kwaliteit van de hoge- en lagetonenweergave.
VIRTUAL	U kunt meer genieten van virtueel surround sound.
BYPASS	U geniet van het geluid zonder effect van de equalizer.

! Let op

- Afhankelijk van de ingestelde geluidsmodus is het geluid bij bepaalde luidsprekers niet of alleen zacht hoorbaar.
- Soms moet u na het kiezen van een andere geluidsbron of een ander muziknummer de surround-modus opnieuw instellen.
- Als u op dit apparaat op **BASS BLAST** drukt, kunt u rechtstreeks de **BYPASS**- of **BASS BLAST**-geluidsweergave kiezen.

Tijd instellen

1. Schakel het apparaat in.
2. Druk ten minste 2 seconden op **CLOCK**.
3. Kies met behulp van **◀◀/▶▶** tussen.
 - AM 12.00 (voor 12-uurs tijdsaanduiding tijdens voormiddag (AM) en namiddag (PM) of 0.00 (voor een 24-uurs tijdsaanduiding).
4. Druk op **SET** om uw keuze te bevestigen.
5. Kies het aantal uren door op **◀◀/▶▶** te drukken.
6. Druk op **SET**.
7. Kies het aantal minuten door op **◀◀/▶▶** te drukken.
8. Druk op **SET**.

De speler als wekker gebruiken

1. Schakel het apparaat in.
2. Druk op **TIMER**. Alle functies knippen.
3. Druk op **SET** als de functie waardoor u wilt worden gewekt in beeld komt.
4. "ON TIME" wordt weergegeven. U hebt dit tijdstip geselecteerd om het systeem in te schakelen. Gebruik **◀◀/▶▶** om de uren en minuten te wijzigen en druk op **SET** om het vast te leggen.
5. "OFF TIME" wordt weergegeven. U hebt dit tijdstip geselecteerd om het systeem uit te schakelen.
6. Gebruik **◀◀/▶▶** om de uren en minuten te wijzigen en druk op **SET** om het vast te leggen.
7. Druk op **◀◀/▶▶** om het volume te veranderen en druk op **SET** om het vast te leggen. De klokicoon **⌚** geeft aan dat de wekker is gezet.
8. Druk tweemaal op de **TIMER**-knop. U kunt nu de stand van de instellingen controleren.

! Let op

- Als u de kloktijd instelt, kunt u door op **CLOCK** te drukken de tijd aflezen, zelfs als de speler uitgeschakeld is.
- Als u de kloktijd en de wekker instelt, kunt u door op **CLOCK** te drukken de wektijd **⌚** aflezen, zelfs als de speler uitgeschakeld is.
- Als u de kloktijd en de wektijd instelt, kunt u het wektijdpictogram **⌚** controleren en informatie instellen door op **TIMER** te drukken, ook wanneer het apparaat uitgeschakeld is.

Slaapklok (Sleep Timer) instellen

Druk een paar keer op **SLEEP** (Slaapstand) om een vertragingstijd tussen 10 en 180 minuten in te stellen. Na de vertragingstijd wordt het systeem uitgeschakeld.

Om de inslaapfunctie te annuleren, drukt u een paar keer op **SLEEP** tot "SLEEP 10" verschijnt en drukt vervolgens nogmaals op **SLEEP** terwijl "SLEEP 10" wordt weergegeven.

! Let op

- U kunt de resterende tijd controleren voordat het apparaat zichzelf uitschakelt.
- Druk op **SLEEP**. De resterende tijd wordt op het beeldscherm weergegeven.

Dimmer

Druk eenmaal op **SLEEP**. De LED van het voorpaneel wordt uitgeschakeld en het weergavevenster wordt half verduisterd. Om dit te annuleren drukt u herhaaldelijk op **SLEEP** totdat alles gedimd wordt.

Geavanceerde bedieningsmogelijkheden

Naar muziek van andere apparaten luisteren

U kunt het apparaat gebruiken om de muziek van tal van andere typen apparaten te spelen. (Zie pagina 11)

1. Sluit het externe apparaat aan op de AUX IN-aansluiting op het apparaat.
2. Schakel de stroom in door op **⏻/| (Power)**.
3. Om de AUX-functie te selecteren drukt u op het apparaat op **FUNC.** of op de afstandsbediening op **F (FUNCTION)**.
4. Schakel het andere apparaat in en start het afspelen ervan.

Opnemen naar USB

1. Sluit het USB-apparaat op de eenheid aan.
2. Om een functie te selecteren drukt u op het apparaat op **FUNC.** of op de afstandsbediening op **F (FUNCTION)**.

Druk een paar keer op **SLEEP** (Slaapstand) om een vertragingstijd tussen 10 en 180 minuten in te stellen.

Na de vertragingstijd wordt het systeem uitgeschakeld.

Een programmalijst opnemen - Ga naar de betreffende geprogrammeerde lijst en neem deze vervolgens op USB op.

3. Start de opname door op het apparaat op **R** te drukken of op de afstandsbediening op **● REC.**
4. De opname te stoppen, drukt u op **■ STOP** op het apparaat of **■** op de afstandsbediening op.

Bitwaarde en snelheid voor opnamen instellen

During recording, press **R** on the unit or ● **REC** on the remote control to pause recording. Druk nog een keer hierop om de opname weer te starten. (Alleen Radio/ AUX)

Bitwaarde en snelheid voor opnamen instellen

1. Druk op het apparaat ruim drie seconden op **R** of op de afstandsbediening op ● **REC**.
2. Gebruik ◀◀/▶▶ op het apparaat of op de afstandsbediening om de bitwaarde te selecteren.
3. Druk op het apparaat nog een keer op **R** of op de afstandsbediening op ● **REC** om de opnamesnelheid te selecteren.
4. Druk op het apparaat of de afstandsbediening op ◀◀/▶▶ om de gewenste opnamesnelheid te selecteren. (Alleen AUDIO CD)

X1 SPEED

- U kunt de muziek tijdens de opname beluisteren.

X2 SPEED

- Bij deze snelheid kunt u het muziekbestand alleen opnemen.

5. Druk op het apparaat op **R** of op de afstandsbediening op ● **REC** om de instelling te voltooien

! Let op

- U kunt het opnamepercentage controleren voor de USB-opname op het scherm tijdens de opname (MP3/WMA CD).
- Tijdens opname van MP3/WMA is er geen geluid hoorbaar.
- Wanneer u tijdens afspelen stopt met opnemen, zal het bestand dat op dat moment is opgenomen worden opgeslagen (alleen AUDIO CD)
- Verwijder de USB-geheugenstick niet tijdens de USB-opname. Als u dit wel doet, wordt een onvolledige lijst opgenomen en niet op de pc gewist.
- Als USB opnemen niet werkt, wordt een bericht als "NO USB", "ERROR", "FULL" of "NO REC" in het weergave-venster weergegeven.
- Multicard-readers en externe vaste schijven kunnen niet gebruikt worden voor USB opname.
- Indien u een bestand voor langere tijd opslaat, wordt dit opgeslagen op 512 Mbyte.
- Indien u het opnemen stopt tijdens het afspelen, zal het bestand niet opgeslagen worden.
- U kunt niet meer dan 999 bestanden opslaan.
- Dit wordt als volgt opgeslagen.

AUDIO CD	MP3/ WMA	De andere bronnen
CD_REC TRK_001 TRK_002 : :	FILE_REC ABC(File name) DEF(File name) : :	EXT_REC AUDIO_001 AUDIO_002 : :

* :TUNER, AUX en dergelijke.

Het zonder toestemming van de eigenaars van het auteursrecht maken van kopieën van auteursrechtelijk beschermd materiaal, waaronder begrepen computerprogramma's, bestanden, tv- en radio-uitzendingen en geluidsopnamen, kan worden aangemerkt als een inbreuk op het auteursrecht en strafrechtelijk worden vervolgd. Het is verboden deze apparatuur voor de bovengenoemde doeleinden te gebruiken.

**Ken uw verantwoordelijkheid
Respecteer het auteursrecht**

Problemen oplossen

Algemeen

Probleem	Oorzaak & Correctie
Geen stroom.	<ul style="list-style-type: none"> • Sluit de netkabel aan op een stopcontact. Sluit de netkabel aan op een stopcontact. • Controleer of er misschien een stroomstoring is. Controleer de toestand van het apparaat door een ander elektronisch apparaat te bedienen.
Geen geluid.	<ul style="list-style-type: none"> • Controleer of u de juiste functie hebt geselecteerd. Druk op FUNCTION en controleer de geselecteerde functie. • De audiokabels zijn beschadigd. Vervang de beschadigde kabel door een nieuwe.
Het apparaat start niet met afspelen.	<ul style="list-style-type: none"> • Er is een niet-afspeelbare disk in het apparaat geplaatst. Plaats een afspeelbare disk in de speler. • Er is geen disk in het apparaat aanwezig. Plaats een disk in het apparaat. • De disk is vuil. Maak de disk schoon. (Zie pagina 23) • De disk is ondersteboven in het apparaat geplaatst. Plaats de schijf met het label of de bedrukte kant naar boven.
Nauwkeurig afstemmen op radiostations is niet mogelijk.	<ul style="list-style-type: none"> • De antenne staat verkeerd of is niet goed aangesloten. Sluit de antenne stevig aan. • De signaalsterkte van het radiostation is te zwak. Stem met de hand op het radiostation af. • Er zijn geen radiostations geprogrammeerd of de geprogrammeerde radiostations zijn gewist (bij afstemmen door geprogrammeerde stations te scannen). Programmeer een paar radiostations (zie pagina 14 voor meer informatie).
De afstandsbediening werkt niet goed.	<ul style="list-style-type: none"> • U gebruikt de afstandsbediening te ver van het apparaat. De afstandsbediening heeft een bereik van ca. 7 meter. • Er bevindt zich een obstakel tussen de afstandsbediening en het toestel. Verwijder de hindernis. • De batterij van de afstandsbediening is uitgeput. Vervang de batterijen door nieuwe batterijen van hetzelfde type.

Handelsmerken en licenties



Algemeen technische gegevens

Algemeen			
Model	RAT376B	RAD226B	RAD136/ RAD136B
Voeding	200 - 240 V ~ 50 / 60 Hz		
Opgenomen vermogen	60 W	60 W	30 W
Afmetingen (B x H x D)	202 x 307 x 297,5 mm zonder voet		
Netto gewicht (plm.)	3,4 kg	3,2 kg	3,1 kg
Bedrijfstemperatuur	5 °C tot 35 °C (41 °F tot 95 °F)		
Relatieve vochtigheid	5 % tot 90 %		
Usb-busvoeding(USB)	DC 5 V  500 mA		

Ingangen / uitgangen	
ANALOG AUDIO IN	2,0 Vrms (1 kHz, 0 dB), 600 ohm, 1 RCA aansluiting (L, R)

Tuner	
FM Tuning Range	87,5 tot 108,0 MHz of 87,50 tot 108,00 MHz

Versterker			
Model	RAT376B	RAD226B	RAD136/ RAD136B
Stereomodus	110 W + 110 W (4 Ω at 1 KHz, THD 10 %)	110 W + 110 W (4 Ω at 1 KHz, THD 10 %)	65 W + 65 W (4 Ω at 1 KHz, THD 10 %)
Surround modus	Front	110 W + 110 W (4 Ω at 1 KHz, THD 10 %)	
	Subwoofer	150 W (3 Ω at 60 Hz, THD 10 %)	

CD	
Frequentiegebied	40 tot 20 000 Hz
Signaal/ruisverhouding	75 dB
Dynamisch bereik	80 dB

Luidsprekers technische gegevens

Front Luidsprekers			
Model	RAT376B	RAD226B	RAD136/ RAD136B
Type	2 Wegs 2 Luidspreker		
Impedantie	4 Ω		
Gemeten ingangsvermogen	110 W	110 W	65 W
Maximaal ingangsvermogen	220 W	220 W	130 W
Netto afmetingen (B x H x D)	232 x 360 x 265 mm	232 x 360 x 265 mm	214 x 308 x 245 mm
Netto gewicht	3,15 kg	3,15 kg	2,51 kg

Passive subwoofer	
Model	RAT376B
Type	1 Wegs 1 Luidspreker
Impedantie	3 Ω
Gemeten ingangsvermogen	150 W
Maximaal ingangsvermogen	300 W
Netto afmetingen (B x H x D)	250 x 345 x 330 mm
Netto gewicht	5,35 kg

- Ontwerp en specificaties kunnen worden gewijzigd zonder voorafgaande mededeling.

Onderhoud

Wat u over disks moet weten

Disks hanteren

Plak nooit papier of plakband op een disk.

Disks bewaren

Doe de disk na het afspelen terug in de bijbehorende cassette. Stel disks niet bloot aan direct zonlicht of warmtebronnen (bijv. de verwarming) en laat disks nooit in uw auto in de zon liggen.

Disks reinigen

Gebruik geen krachtige oplosmiddelen zoals alcohol, benzeen, thinner, in de handel verkrijgbare reinigingsmiddelen of antistatische sprays die voor oudere vinylgrammofoonplaten bedoeld zijn.

Behandeling van het apparaat

Het apparaat vervoeren

Bewaar de originele doos en het verpakkingsmateriaal waarin u het apparaat hebt gekocht. Als u het apparaat veilig wilt versturen, verpak het dan op dezelfde manier waarop het in de fabriek is verpakt.

De buitenkant van het apparaat schoon houden

Gebruik in de buurt van het apparaat geen vluchtige vloeistoffen door bijvoorbeeld insecticide te verstuiwen.

Door het apparaat met kracht af te wrijven kunt u het beschadigen.

Laat geen rubber of kunststof voorwerpen langdurig in contact met het apparaat.

Apparaat reinigen

Gebruik een zachte droge doek om het apparaat te reinigen. Als de buitenkant van het apparaat erg vuil is, gebruik dan een zachte doek die u met een sopje licht bevochtigt. Gebruik geen krachtige oplosmiddelen zoals alcohol, benzeen of thinner omdat deze het oppervlak van het apparaat kunnen aantasten.

Apparaat onderhouden

Dit apparaat is een high-tech precisieapparaat. Als de optische pick-uplens en de onderdelen die de disks aandrijven vuil of versleten zijn, kan de beeldkwaliteit achteruitgaan. Neem voor meer informatie contact op met uw LG leverancier of het dichtstbijzijnde servicecentrum.

